



URZĄD PATENTOWY RZECZYPOSPOLITEJ POLSKIEJ

WIADOMOŚCI

Urzędu
Patentowego

6

ISSN - 0043 - 5201 • Cena 20,00 zł • Warszawa

Czerwiec 2010

SPIS TREŚCI

CZĘŚĆ I
KOMUNIKATY URZĘDOWECZĘŚĆ II
OGŁOSZENIA O UDZIELONYCH PRAWACH

A. Wynalazki	
172. Udzielone patenty (od nr 205 835 do nr 206 100).....	1410
173. Udzielone dodatkowe prawa ochronne.....	1437
174. Tłumaczenia patentów europejskich.....	1437
175. Decyzje o odmowie udzielenia patentu (wydane po ogłoszeniu o zgłoszeniu).....	1440
176. Decyzje o odmowie udzielenia dodatkowego prawa ochronnego.....	1441
177. Decyzje o umorzeniu postępowania (wydane po ogłoszeniu o zgłoszeniu).....	1441
178. Decyzje stwierdzające wygaśnięcie decyzji o udzieleniu patentu.....	1442
179. Wpisy i zmiany w rejestrze patentowym (nieuwzględnione w innych samodzielnych ogłoszeniach).....	1442
180. Wpisy i zmiany w wyodrębnionej części rejestru patentowego (nieuwzględnione w innych samodzielnych ogłoszeniach).....	1445
181. Decyzje o wygaśnięciu patentu.....	1446
182. Decyzje o wygaśnięciu na terytorium Rzeczypospolitej Polskiej patentu europejskiego.....	1447
B. Wzory użytkowe	
183. Udzielone prawa ochronne (od nr 64 961 do nr 65 014).....	1448
184. Decyzje o odmowie udzielenia prawa ochronnego (wydane po ogłoszeniu o zgłoszeniu).....	1452
185. Decyzje o umorzeniu postępowania (wydane po ogłoszeniu o zgłoszeniu).....	1452
186. Decyzje stwierdzające wygaśnięcie decyzji o udzieleniu prawa ochronnego.....	1452
187. Wpisy i zmiany w rejestrze praw ochronnych (nieuwzględnione w innych samodzielnych ogłoszeniach).....	1452
188. Decyzje o wygaśnięciu prawa ochronnego.....	1453
C. Wzory przemysłowe	
189. Rejestracja (od nr 15 165 do nr 15 388).....	1454
190. Wpisy i zmiany w rejestrze wzorów przemysłowych (nieuwzględnione w innych samodzielnych ogłoszeniach).....	1474
191. Decyzje stwierdzające wygaśnięcie decyzji o udzieleniu prawa z rejestracji.....	1474
192. Decyzje o unieważnieniu prawa z rejestracji.....	1475
193. Decyzje o wygaśnięciu prawa z rejestracji.....	1475
D. Znaki towarowe	
194. Udzielone prawa ochronne na znaki towarowe (od nr 222 801 do nr 224 000).....	1476
195. Decyzje o odmowie udzielenia prawa ochronnego (wydane po ogłoszeniu o zgłoszeniu).....	1685
196. Decyzje o umorzeniu postępowania (wydane po ogłoszeniu o zgłoszeniu).....	1685
197. Przeniesienie prawa ochronnego w stosunku do niektórych towarów (art. 162 ust. 4).....	1686
198. Wpisy i zmiany w rejestrze znaków towarowych (nieuwzględnione w innych samodzielnych ogłoszeniach).....	1686
199. Decyzje o unieważnieniu prawa ochronnego.....	1707
200. Decyzje o wygaśnięciu prawa ochronnego.....	1707
201. Decyzje o zmianie lub uchyleniu decyzji (opublikowanych w Wiadomościach Urzędu Patentowego).....	1712
202. Rejestracja międzynarodowa uznana w Polsce.....	1718
203. Rejestracja międzynarodowa, w której wydano decyzję o definitywnej odmowie uznania ochrony w Polsce.....	1732
G. Sprostowania opisów patentowych i opisów ochronnych	
204. Opisy patentowe.....	1735
H. Ogłoszenia	
205. Oświadczenia o gotowości udzielenia licencji (licencja otwarta) - patenty, prawa ochronne.....	1736
206. Sprostowania ogłoszeń opublikowanych w Wiadomościach Urzędu Patentowego - patenty.....	1736

Część III
INFORMACJE

Orzecznictwo i wyjaśnienia

Ustawodawstwo zagraniczne. Statystyka. Informacje

Korekta

(ogłoszeń zamieszczonych w Wiadomościach Urzędu Patentowego)

WYDAWNICTWO URZĘDU PATENTOWEGO RZECZYPOSPOLITEJ POLSKIEJ
 Redakcja i administracja: Urząd Patentowy RP, Al. Niepodległości 188, skr. poczt. 203, 00-950 Warszawa
 tel. (0 22) 579 04 53

Informacja o cenach i warunkach prenumeraty na 2009 r. - dla czasopisma: WIADOMOŚCI URZĘDU PATENTOWEGO

Warunki prenumeraty:

1. Cena prenumeraty na 2010 r. wynosi 240,00 zł.
 2. Wpłaty i zamówienia na prenumeratę przyjmuje Urząd Patentowy RP, 00-950 Warszawa, Al. Niepodległości 188/192 w pok. 22 w godz. 8³⁰ - 15³⁰ lub na konto NBP O/O Warszawa Nr 93101010100025832231000000.
- Egzemplarze archiwalne można nabyć w Urzędzie Patentowym RP, Al. Niepodległości 188, skr. poczt. 203, 00-950 Warszawa w Wydziale Rozpowszechniania Wydawnictw UP - telefon (0 22) 579 01 07, (0 22) 579 02 24.

Cena 20,00 zł.

Urząd Patentowy RP. Zam. 488/2010. Nakład 220 egz. Obj. ark. druk. 41,25.



WIADOMOŚCI URZĘDU PATENTOWEGO RP

Warszawa, 2010 06 30

Nr 6

Poz. 172 - 206

CZĘŚĆ II

OGŁOSZENIA O UDZIELONYCH PRAWACH

Cyfrowe kody identyfikujące (według normy WIPO ST. 9), które poprzedzają informacje o udzielonych patentach oraz prawach ochronnych oznaczają:

- (11) – numer patentu lub prawa ochronnego
- (21) – numer zgłoszenia wynalazku lub wzoru użytkowego
- (22) – data zgłoszenia wynalazku lub wzoru użytkowego
- (23) – data pierwszeństwa z wystawienia wynalazku lub wzoru użytkowego na wystawie i nazwa wystawy
- (30) – dane dotyczące pierwszeństwa konwencyjnego (numer zgłoszenia priorytetowego, data wniesienia zgłoszenia priorytetowego, kod kraju)
- (41) – data ogłoszenia o zgłoszeniu wynalazku lub wzoru użytkowego
- (51) – symbol Międzynarodowej Klasyfikacji Patentowej
- (54) – tytuł wynalazku lub wzoru użytkowego
- (61) – numer patentu głównego
- (62) – numer zgłoszenia macierzystego (pod którym dane zgłoszenie było ogłoszone)
- (68) – numer patentu podstawowego dla dodatkowego prawa ochronnego
- (72) – nazwisko i imię twórcy wynalazku lub wzoru użytkowego
- (73) – nazwisko i imię lub nazwa uprawnionego z patentu lub prawa ochronnego oraz miejsce zamieszkania lub siedziba i w nawiasie kod kraju
- (76) – nazwisko i imię twórcy i jednocześnie uprawnionego z patentu lub prawa ochronnego oraz miejsce zamieszkania lub siedziba i w nawiasie kod kraju
- (86) – data i numer zgłoszenia międzynarodowego
- (87) – data i numer publikacji zgłoszenia międzynarodowego
- (93) – numer i data pierwszego zezwolenia na wprowadzenie na rynek produktu objętego dodatkowym prawem ochronnym oraz wskazanie organu, który zezwolenie wydał
- (94) – data, od której powstaje i czas trwania dodatkowego prawa ochronnego
- (95) – oznaczenie produktu opisanego w zezwoleniu na wprowadzenie na rynek produktu objętego dodatkowym prawem ochronnym
- (97) – data i numer publikacji patentu europejskiego

Przed cyfrowym kodem identyfikującym (11) lub przed numerem patentu lub prawa ochronnego umieszczone są literowo-cyfrowe kody identyfikujące (kod rodzaju dokumentu), zgodnie z przyjętymi symbolami (wg normy WIPO ST. 16):

- | | |
|---|--------|
| Patent | – (B1) |
| Patent dodatkowy do patentu | – (B3) |
| Prawo ochronne | – (Y1) |
| Tłumaczenie na język polski patentu europejskiego | – (T3) |
| Poprawione tłumaczenie patentu europejskiego | – (T4) |
| Zmienione po sprzeciwie tłumaczenie patentu europejskiego | – (T5) |
| Tłumaczenie patentu europejskiego ograniczonego przez uprawnionego zgodnie z art. 105a Konwencji o patencie europejskim | – (T6) |

A. WYNAŁAZKI

172

UDZIELONE PATENTY

(od nr 205 835 do nr 206 100)

B1 (11) **206068** (41) 2004 06 14
(51) **A01J 25/06** (2006.01)
(21) 363984 (22) 2003 12 10
(30) 1022127 2002 12 10 NL
(72) SIPMA SIJMEN, De Knipe (NL); VAN DER MEULEN WIEGER, Damwoude (NL)
(73) TETRA LAVAL HOLDINGS & FINANCE S.A., Pully (CH)
(54) Każd serowarska, w szczególności do sporządzania świeżego sera miękkiego oraz rama tnąca, zwłaszcza do kadzi serowarskiej

B1 (11) **206031** (41) 2005 01 10
(51) **A01N 35/04** (2006.01)
A01N 47/24 (2006.01)
A01N 43/653 (2006.01)
A01P 3/00 (2006.01)
(21) 365841 (22) 2002 01 17
(30) 10123734.0 2001 05 15 DE
10102279.4 2001 01 18 DE
(72) MÜLLER BERND, Frankenthal (DE); ROSE INGO, Mannheim (DE); AMMERMANN EBERHARD, Heppenheim (DE); STIERL REINHARD, Mutterstadt (DE); LORENZ GISELA, Hambach (DE); STRATHMANN SIEGFRIED, Limburgerhof (DE); SCHERER MARIA, Landau (DE); SCHELBERGER KLAUS, Gönheim (DE); LEYENDECKER JOACHIM, Hassloch (DE); HADEN EGON, Kleinniedesheim (DE)
(73) BASF AKTIENGESELLSCHAFT, Ludwigshafen (DE)
(54) Mieszanina grzybobójcza i sposób zwalczania szkodliwych grzybów

B1 (11) **206011** (41) 2005 08 08
(51) **A01N 35/04** (2006.01)
A01P 3/00 (2006.01)
(21) 373089 (22) 2003 07 07
(30) 60/394,932 2002 07 11 US
(72) GEWEHR MARKUS, Kastellaun (DE); ROSE INGO, Mannheim (DE); MÜLLER BERND, Frankenthal (DE); AMMERMANN EBERHARD, Heppenheim (DE); ORTH ANN, Longhorn (US); VAN TUYL COTTER HENRY, Raleigh (US)
(73) BASF AKTIENGESELLSCHAFT, Ludwigshafen (DE)
(54) Zastosowanie benzofenonów

B1 (11) **206012** (41) 2005 08 22
(51) **A01N 43/32** (2006.01)
A01N 43/54 (2006.01)
A01P 3/00 (2006.01)
(21) 373264 (22) 2003 06 30
(30) 10230802.0 2002 07 08 DE
(72) AMMERMANN EBERHARD, Heppenheim (DE); STIERL REINHARD, Freinsheim (DE); SCHÖFL ULRICH, Brühl (DE); SCHELBERGER KLAUS, Gönheim (DE); SCHERER MARIA, Godramstein (DE); HENNINGSEN MICHAEL, Frankenthal (DE); GOLD RANDALL EVEN, Obrigheim (DE)

(73) BASF AKTIENGESELLSCHAFT, Ludwigshafen (DE)
(54) Mieszanina grzybobójcza, środek grzybobójczy i sposób zwalczania szkodliwych grzybów

B1 (11) **206030** (41) 2005 01 10
(51) **A01N 43/40** (2006.01)
A01N 35/04 (2006.01)
A01N 43/34 (2006.01)
A01P 3/00 (2006.01)
(21) 365820 (22) 2002 01 17
(30) 10102311.1 2001 01 18 DE
(72) EICKEN KARL, Wachenheim (DE); ROSE INGO, Mannheim (DE); AMMERMANN EBERHARD, Heppenheim (DE); STIERL REINHARD, Mutterstadt (DE); LORENZ GISELA, Hambach (DE); STRATHMANN SIEGFRIED, Limburgerhof (DE); SCHERER MARIA, Landau (DE); SCHELBERGER KLAUS, Gönheim (DE); HADEN EGON, Kleinniedesheim (DE); HAMPEL MANFRED, Neustadt (DE)
(73) BASF AKTIENGESELLSCHAFT, Ludwigshafen (DE)
(54) Mieszanina grzybobójcza, sposób zwalczania szkodliwych grzybów i środek

B1 (11) **205915** (41) 2004 10 18
(51) **A01N 47/38** (2006.01)
A01N 37/38 (2006.01)
A01P 13/02 (2006.01)
(62) 385831
(21) 387675 (22) 2001 06 18
(30) 10031825.8 2000 06 30 DE
(72) FEUCHT DIETER, Monheim (DE); DAHMEN PETER, Neuss (DE); DREWES MARK WILHELM, Langenfeld (DE); PONTZEN ROLF, Leichlingen (DE); KREMER MATHIAS, Burscheid (DE); MÜLLER KLAUS-HELMUT, Düsseldorf (DE)
(73) Bayer CropScience AG, Monheim (DE)
(54) Selektywny środek chwastobójczy, zastosowanie środka, sposób zwalczania niepożądanych roślin i sposób wytwarzania środka chwastobójczego

B1 (11) **205958** (41) 2005 02 07
(51) **A01N 51/00** (2006.01)
(21) 367026 (22) 2002 04 02
(30) 10117676.7 2001 04 09 DE
(72) SIRINYAN KIRKOR, Bergisch Glodbach (DE); DORN HUBERT, Wuppertal (DE); GILGES MARTIN, Köln (DE); HANSEN OLAF, Leichlingen (DE)
(73) Bayer Animal Health GmbH, Leverkusen (DE)
(54) Środek odpowiedni do stosowania skórno, sposób jego wytwarzania i zastosowanie środka

B1 (11) **205968** (41) 2004 09 20
(51) **A01N 53/00** (2006.01)
A01N 51/00 (2006.01)
A01P 7/02 (2006.01)
(21) 360913 (22) 2001 11 26

(30) 09/727,117 2000 11 30 US
 (72) ARTHUR ROBERT G., Leawood (US)
 (73) BAYER HEALTHCARE LLC, Tarrytown (US)
 (54) Zastosowanie kombinacji pyretroidu i związku nikotynowego

B1 (11) **205995** (41) 2004 04 05
 (51) **A01N 61/00** (2006.01)
A01N 63/00 (2006.01)
 (21) 356292 (22) 2002 09 25
 (72) PYZARA JÓZEF, Warszawa (PL); KRYGIER MARIANNA, Cybulice Małe (PL); WYSOCKA MARIA, Warszawa (PL)
 (73) PYZARA JÓZEF, Warszawa (PL); KRYGIER MARIANNA, Cybulice Małe (PL); WYSOCKA MARIA, Warszawa (PL)
 (54) Sposób wytwarzania kompozycji konserwującej oraz kompozycja konserwująca uzyskana w wyniku realizacji tego sposobu

B1 (11) **205954** (41) 2005 01 10
 (51) **A01P 3/00** (2006.01)
A01N 47/12 (2006.01)
A01N 43/50 (2006.01)
 (21) 365819 (22) 2002 01 19
 (30) 10102835.0 2001 01 22 DE
 (72) PTOCK ARNE, Ludwigshafen (DE); AMMERMANN EBERHARD, Heppenheim (DE); STIERL REINHARD, Mutterstadt (DE); LORENZ GISELA, Hambach (DE); STRATHMANN SIEGFRIED, Limburgerhof (DE); SCHERER MARIA, Landau (DE); SCHELBERGER KLAUS, Gönheim (DE); REDDIG ACHIM, Landau (DE)
 (73) BASF AKTIENGESELLSCHAFT, Ludwigshafen (DE)
 (54) Mieszanka grzybobójcza, sposób zwalczania szkodliwych grzybów i środek grzybobójczy

B1 (11) **205974** (41) 2003 10 06
 (51) **A22C 13/00** (2006.01)
 (21) 352980 (22) 2002 03 25
 (72) JANUS KRZYSZTOF, Piekary Śląskie (PL); KOPEĆ JÓZEF, Warszawa (PL)
 (73) NOMAX SPÓŁKA Z OGRANICZONĄ ODPOWIEDZIALNOŚCIĄ, Piekary Śląskie (PL)
 (54) Osłonka, zwłaszcza do wyrobów włókienniczych

B1 (11) **205942** (41) 2005 05 02
 (51) **A23D 7/00** (2006.01)
 (21) 369925 (22) 2002 10 31
 (30) 01204517.5 2001 11 23 EP
 (72) BOT ARJEN, Vlaardingen (NL); FOSTER TIMOTHY JOHN, Sharnbrook (GB); LUNDIN LEIF ORJAN, Sharnbrook (GB); PELAN BARBARA MARGARETHA CATHARINA, Vlaardingen (NL); REIFFERS CHRISTEL, Vlaardingen (NL)
 (73) UNILEVER N.V., Rotterdam (NL)
 (54) Produkt żywnościowy zawierający zdyspergowaną fazę olejową i ciągłą fazę wodną oraz sposób jego wytwarzania

B1 (11) **205935** (41) 2005 08 08
 (51) **A23L 1/24** (2006.01)
A23L 1/03 (2006.01)
A23D 7/00 (2006.01)
 (21) 372894 (22) 2003 04 11
 (30) 02291231.5 2002 05 17 EP
 (72) AGUILAR CORINNE, Dijon (FR); BECK NEE TRESOL LAURENCE, Talant (FR); RIFFET CHRISTIAN, Losne (FR)
 (73) UNILEVER N.V., Rotterdam (NL)
 (54) Jadalna emulsja typu olej-w-wodzie oraz zastosowanie jadalnego, zawierającego żywe mikroorganizmy produktu do wytwarzania jadalnej emulsji typu olej-w-wodzie

B1 (11) **205939** (41) 2005 05 16
 (51) **A23L 1/30** (2006.01)
 (21) 370897 (22) 2004 10 26

(30) PV2003-3042 2003 11 10 CZ
 (72) ŠKOTTOVÁ NINA, Bedihošť (CZ); ULRICHOVÁ JITKA, Olomouc (CZ); ŠIMÁNEK VILIM, Olomouc (CZ); KRAJIČEK MILAN, Opava (CZ); ADAMEC KAREL, Horní Bludovice (CZ)
 (73) NATURPRODUKT CZ spol. s r.o., Šestajovice (CZ)
 (54) Kompozycja odżywcza na bazie silymarinu

B1 (11) **206025** (41) 2003 05 19
 (51) **A24C 5/52** (2006.01)
A24C 5/35 (2006.01)
 (21) 356983 (22) 2002 11 06
 (30) 10154746.3 2001 11 09 DE
 (72) DOMBEK MANFRED, Dassendorf (DE); HAUL MICHAEL, Kröppelshagen (DE)
 (73) Hauni Maschinenbau AG, Hamburg (DE)
 (54) Magazyn dla sztabkowych wyrobów przemysłu tytoniowego, zwłaszcza sztabek filtrowych oraz maszyna dla przemysłu tytoniowego, zwłaszcza do wytwarzania sztabkowych wyrobów, w szczególności papierosów lub filtrów

B1 (11) **205996** (41) 2005 04 18
 (51) **A47G 1/04** (2006.01)
 (21) 362672 (22) 2003 10 07
 (72) PIECHOWICZ JACEK, Warszawa (PL)
 (73) PIECHOWICZ JACEK, Warszawa (PL)
 (54) Lustro podświetlane

B1 (11) **206002** (41) 2003 09 22
 (51) **A47G 19/03** (2006.01)
B65D 51/24 (2006.01)
 (21) 352782 (22) 2002 03 14
 (72) KOBYLARZ WŁODZIMIERZ STEFAN, Różyny k/Gdańska (PL)
 (73) KOBYLARZ WŁODZIMIERZ STEFAN, Różyny k/Gdańska (PL)
 (54) Nadstawka na kubek jednorazowego użytku do napojów chłodzących stosowana jako opakowanie do chrupek

B1 (11) **206081** (41) 2005 10 31
 (51) **A47G 19/22** (2006.01)
A61J 11/00 (2006.01)
 (21) 374614 (22) 2003 08 05
 (30) 60/400,669 2002 08 05 US
 (72) HAKIM NOURI E., Monroe (US)
 (73) Hakim Nouri E., Monroe (US)
 (54) Urządzenie do spożywania cieczy bez rozlewania

B1 (11) **205902** (41) 2007 11 12
 (51) **A47G 33/08** (2006.01)
 (21) 379639 (22) 2006 05 08
 (72) BARSZCZEWSKI JACEK, Olecko (PL)
 (73) BARSZCZEWSKI JACEK, Olecko (PL)
 (54) Ozdoba

B1 (11) **205869** (41) 2005 12 12
 (51) **A47J 43/08** (2006.01)
 (21) 376091 (22) 2003 12 18
 (30) 10261367.2 2002 12 30 DE
 (72) PAVLOVIC HENRIK, Ljubno ob Savinji (SI); SEDOVSEK ALEKSANDER, Mozirje (SI); SEMEJA UROS, Smartno ob Paki (SI); ZIBRET IGOR, Smartno ob Paki (SI)
 (73) BSH BOSCH UND SIEMENS HAUSGERÄTE GMBH, Monachium (DE)
 (54) Zespół pojemnika dla urządzenia mieszająco-rozdrabniającego

B1 (11) **205959** (41) 2005 03 07
 (51) **A61B 5/03** (2006.01)
A61B 17/34 (2006.01)
A61M 5/48 (2006.01)
 (21) 367769 (22) 2002 06 20

(30) 1018334 2001 06 20 NL
 (72) LECHNER TIMOTHEUS JOAN MARIE, Drunen (NL)
 (73) Lechner Timotheus Joan Marie, Drunen (NL); Van Niekerk Jan, Heerewaarden (NL); Teunissen Leonardus Johannes Maria, Sint Michielsgestel (NL); Van Wijk Maarten Gerardus Franciscus, Berlicum (NL); Drost Marinus Adriaan, Rosmalen (NL); Van Dorsten Franklin Robert Christiaan, Schijndel (NL); Langenberg Christianus Jacobus Maria, Schijndel (NL); Maas Adrianus Jacobus Johannes, Vlijmen (NL)
 (54) Zespół roboczy do urządzenia do lokalizowania obszaru w ciele, urządzenie do lokalizowania obszaru w ciele, zawierające taki zespół roboczy i urządzenie pomiarowo-sygnalizacyjne, zwłaszcza do stosowania w lokalizowaniu obszaru w ciele, zawierające ten zespół roboczy

B1 (11) **205923** (41) 2004 12 27
 (51) **A61F 2/24** (2006.01)
A61F 2/82 (2006.01)
A61M 1/10 (2006.01)
A61M 1/12 (2006.01)
 (21) 360799 (22) 2003 06 23
 (72) KUSTOSZ ROMAN, Zabrze (PL); KAPIS ARTUR, Zabrze (PL); JAROSZ ADAM, Zabrze (PL)
 (73) FUNDACJA ROZWOJU KARDIOCHIRURGII, Zabrze (PL)
 (54) Zastawka trójplatkowa, zwłaszcza do medycznych urządzeń wymuszających przepływ krwi

B1 (11) **205887** (41) 2004 01 26
 (51) **A61F 5/01** (2006.01)
A61F 5/02 (2006.01)
A61F 5/03 (2006.01)
A61F 5/37 (2006.01)
A61F 13/04 (2006.01)
 (21) 355078 (22) 2002 07 17
 (72) PALUSZKIEWICZ RYSZARD, Radwanice (PL)
 (73) KONFEXIM-2 SPÓŁKA Z OGRANICZONĄ ODPOWIEDZIALNOŚCIĄ, Siechnice k/Wrocławia (PL)
 (54) Stabilizator ortopedyczny

B1 (11) **205988** (41) 2005 09 19
 (51) **A61F 5/01** (2006.01)
 (21) 374108 (22) 2003 08 05
 (30) 20212551.3 2002 08 12 DE
 (72) LUCAS MARTIN, Kleinmachnow (DE); LUCAS TATJANA, Kleinmachnow (DE)
 (73) Lucas Martin, Kleinmachnow (DE); Lucas Tatjana, Kleinmachnow (DE)
 (54) Szyna do podpierania kończyny górnej dla pacjentów z porażeniem kończyny górnej

B1 (11) **205876** (41) 2002 01 14
 (51) **A61F 13/15** (2006.01)
A61F 13/511 (2006.01)
 (21) 345844 (22) 1999 07 02
 (30) 9802370-8 1998 07 02 SE
 (72) LAKSO ELISABETH, Stenungsund (SE); SIMMONS EVA, Mölndal (SE); NURMI HANNELE, Rönäng (SE); JÖNBRINK ANNA KARIN, Lerum (SE); SILFVERSTRAND ANDERS, Mölnlycke (SE)
 (73) SCA HYGIENE PRODUCTS AB, Göteborg (SE)
 (54) Zastosowanie materiału polietylenowego, sposób wytwarzania wyrobu chłonnego i materiał opakowaniowy

B1 (11) **206003** (41) 2003 11 17
 (51) **A61F 13/15** (2006.01)
 (21) 353473 (22) 2000 08 23
 (30) 9903071-0 1999 08 30 SE
 (72) MALMGREN KENT, Sundsvall (SE); WIDBERG BENGT, Sundsvall (SE); ABBAS SHABIRA, Göteborg (SE); ÖSTMAN ASA, Göteborg (SE); ANNERGREN JEANETTE, Mölnlycke (SE)

(73) SCA HYGIENE PRODUCTS AB, Göteborg (SE)
 (54) Materiał piankowy, polimerowy, otwarto komórkowy, wchłaniający ciecz i zastosowanie materiału piankowego

B1 (11) **206078** (41) 2005 05 02
 (51) **A61F 13/15** (2006.01)
 (21) 369956 (22) 2002 11 13
 (30) 0104302-5 2001 12 19 SE
 (72) DREVIK SOLGUN, Mölnlycke (SE)
 (73) SCA HYGIENE PRODUCTS AB, Göteborg (SE)
 (54) Wyrób chłonny

B1 (11) **205978** (41) 2005 03 21
 (51) **A61F 13/56** (2006.01)
 (21) 367988 (22) 2002 08 15
 (30) 0102805-9 2001 08 22 SE
 (72) ALMBERG CHRISTIAN, Mölnlycke (SE)
 (73) SCA HYGIENE PRODUCTS AB, Göteborg (SE)
 (54) Wyrób chłonny

B1 (11) **206089** (41) 2005 06 13
 (51) **A61F 13/62** (2006.01)
 (21) 370923 (22) 2002 06 26
 (30) 0102308-4 2001 06 28 SE
 (72) BÄCK LUCAS, Göteborg (SE)
 (73) SCA HYGIENE PRODUCTS AB, Göteborg (SE)
 (54) Higieniczny wyrób chłonny zawierający element złączny

B1 (11) **205880** (41) 2005 04 04
 (51) **A61F 13/494** (2006.01)
 (21) 368645 (22) 2002 09 26
 (30) 0103617-7 2001 10 31 SE
 (72) ELFSTRÖM ANNA-CARIN, Torslanda (SE); MARE CARINA, Västra Frölunda (SE); SANDIN CÉCILE, Mölndal (SE); STRANNEMALM KENNETH, Floda (SE); HERMANSSON KENT, Västra Frölunda (SE); NILSSON LENNART, Skärhamn (SE)
 (73) SCA HYGIENE PRODUCTS AB, Göteborg (SE)
 (54) Wyrób chłonny

B1 (11) **206060** (41) 2005 09 19
 (51) **A61G 13/10** (2006.01)
A61G 13/12 (2006.01)
 (21) 366075 (22) 2004 03 10
 (72) KIWIC GRZEGORZ, Rybnik (PL)
 (73) KIWIC GRZEGORZ, Rybnik (PL)
 (54) Przystawka stołu operacyjnego

B1 (11) **205842** (41) 2005 03 07
 (51) **A61K 8/19** (2006.01)
A61K 8/26 (2006.01)
A61Q 11/00 (2006.01)
 (21) 361958 (22) 2003 09 03
 (72) PEKACKI PAWEŁ, Skarżysko-Kamienna (PL)
 (73) PEKACKI PAWEŁ, Skarżysko-Kamienna (PL)
 (54) Preparat proszkowy do zabiegów leczniczych, profilaktycznych i kosmetycznych przeprowadzanych metodą strumieniowo-ścierną

B1 (11) **206023** (41) 2004 05 31
 (51) **A61K 8/21** (2006.01)
A61K 8/27 (2006.01)
A61K 8/24 (2006.01)
A61Q 11/00 (2006.01)
 (21) 355965 (22) 2000 11 10
 (30) 60/165,350 1999 11 12 US
 (72) GLANDORF WILLIAM MICHAEL, Mason (US); BACCA LORI ANN, Lebanon (US); WHITE DONALD JAMES JR., Fairfield (US); BUSSCHER HENK J., Thesinge (NL)

(73) THE PROCTER & GAMBLE COMPANY, Cincinnati (US)
 (54) Kompozycja do pielęgnacji jamy ustnej i jej zastosowanie

B1 (11) **205857** (41) 2003 06 30

(51) **A61K 8/34** (2006.01)
A61K 8/39 (2006.01)
A61K 8/81 (2006.01)
A61K 8/86 (2006.01)
A61Q 5/10 (2006.01)

(21) 357926 (22) 2002 12 20

(30) 0116741 2001 12 21 FR

(72) DESENNE PATRICIA, Levallois Perret (FR); BEBOT CÉCILE, Clichy (PL); LAURENT FLORENCE, Asnieres (FR)

(73) L'OREAL, Paryż (FR)

(54) Kompozycja do farbowania utleniającego włókien keratynowych, kompozycja gotowa do użycia do farbowania utleniającego włókien keratynowych, sposoby farbowania włókien keratynowych, przybory o kilku przedziałach lub zestawy do farbowania ludzkich włókien keratynowych

B1 (11) **206074** (41) 2003 06 30

(51) **A61K 8/39** (2006.01)
A61K 8/73 (2006.01)
A61Q 5/10 (2006.01)

(21) 357925 (22) 2002 12 20

(30) 0116743 2001 12 21 FR

(72) DESENNE PATRICIA, Levallois Perret (FR); BEBOT CÉCILE, Clichy (FR); LAURENT FLORENCE, Asnieres (FR)

(73) L'OREAL, Paryż (FR)

(54) Kompozycja do utleniającego farbowania włókien keratynowych, gotowa do użytku kompozycja do utleniającego farbowania włókien keratynowych, sposób farbowania włókien keratynowych i wielopredziałowy przybór albo zestaw do farbowania ludzkich włókien keratynowych

B1 (11) **205934** (41) 2005 04 04

(51) **A61K 8/81** (2006.01)
A61K 8/19 (2006.01)
A61K 8/22 (2006.01)
A61Q 11/00 (2006.01)

(21) 368943 (22) 2002 03 15

(30) 60/276,979 2001 03 19 US

60/276,978 2001 03 19 US

(72) RAJAI AH JAYANTH, Loveland (US); ERNST LISA CATRON, Cincinnati (US); CASE ANNA MARIA, Cincinnati (US); GLANDORF WILLIAM MICHAEL, Mason (US); HA THINH NGUYEN, Cincinnati (US); MAYER CHRISTOPHER ROBERT, Cincinnati (US)

(73) THE PROCTER & GAMBLE COMPANY, Cincinnati (US)

(54) Kompozycja do pielęgnacji jamy ustnej

B1 (11) **205960** (41) 2005 03 07

(51) **A61K 8/368** (2006.01)
A61K 8/92 (2006.01)
A61Q 15/00 (2006.01)

(21) 367887 (22) 2002 05 24

(30) 0114848.5 2001 06 18 GB

(72) MAYES ANDREW EASSON, Bedford (GB); RAWLINGS ANTHONY VINCENT, Bebington (GB); WATKINSON ALLAN, Bedford (GB)

(73) UNILEVER N.V., Rotterdam (NL)

(54) Przeciwpotowa kosmetyczna kompozycja oraz nieterapeutyczny sposób zmniejszania lub eliminowania potu lub nieprzyjemnego zapachu ciała

B1 (11) **205972** (41) 2005 07 11

(51) **A61K 9/08** (2006.01)
A61K 38/12 (2006.01)

A61K 47/40 (2006.01)

A61K 47/48 (2006.01)

A61K 38/08 (2006.01)

(21) 372192 (22) 2003 05 19

(30) 10228049.5 2002 06 24 DE

(72) LINDENBLATT HILTRUD, Egelsbach (DE); ZOBEL HANS-PETER, Flöersheim (DE)

(73) MERCK PATENT GMBH, Darmstadt (DE)

(54) Wodny preparat farmaceutyczny oligopeptydów oraz sposób jego wytwarzania

B1 (11) **205936** (41) 2005 07 11

(51) **A61K 9/08** (2006.01)

A61K 47/18 (2006.01)

A61P 35/00 (2006.01)

(21) 372319 (22) 2003 02 20

(30) 60/359,198 2002 02 22 US

(72) UGWU SYDNEY, Wheeling (US); RADHAKRISHNAN VINAY, Laurence Harbor (US); IHNAT PETER M., Brooklyn (US); WITCHEY-LAKSHMANAN LEONORE C., Piscataway (US)

(73) SCHERING CORPORATION, Kenilworth (US)

(54) Farmaceutyczny preparat zawierający termozolomid oraz sposób jego wytwarzania

B1 (11) **206069** (41) 2005 02 07

(51) **A61K 9/20** (2006.01)

A61K 31/495 (2006.01)

A61K 31/137 (2006.01)

(21) 366800 (22) 2002 06 10

(30) 01115807.8 2001 06 28 EP

60/301,250 2001 06 28 US

(72) FANARA DOMENICO, Wanze (IT); GUICHAUX ANTHONY, Kraainem (BE); BERWAER MONIQUE, Ham-Sur-Heure-Nalines (BE); DELEERS MICHEL, Linkebeek (BE)

(73) UCB FARCHIM S.A., Bulle (CH)

(54) Tabletki dwuwarstwowa zawierająca cetyryzynę i pseudoefedrynę

B1 (11) **206083** (41) 2004 05 17

(51) **A61K 9/58** (2006.01)

A61K 31/18 (2006.01)

(21) 357856 (22) 2002 12 18

(30) 10/293,940 2002 11 14 US

(72) PLATTEEUW JOHANNES JAN, S'-Hertogenbosch (NL)

(73) SYNTHON B.V., Nijmegen (NL)

(54) Farmaceutyczna postać dawkowania zawierająca chlorowoderek tamsulozyny, sposób wytwarzania farmaceutycznej postaci dawkowania oraz jej zastosowanie

B1 (11) **205865** (41) 2005 02 21

(51) **A61K 9/70** (2006.01)

A61K 31/4178 (2006.01)

A61P 31/10 (2006.01)

(21) 367515 (22) 2002 09 04

(30) 01121200.8 2001 09 04 EP

60/318,317 2001 09 12 US

(72) SUSILO RUDY, Köln (DE)

(73) TROMMSDORFF GMBH & CO. KG ARZNEIMITTEL, Alsdorf (DE)

(54) Plaster zawierający warstwę przeznaczoną do pozostawiania w bezpośrednim kontakcie z paznokciem i ewentualnie z otaczającą skórą oraz zastosowanie wymienionej warstwy do wytwarzania plastra

B1 (11) **206018** (41) 2005 05 30

(51) **A61K 9/107** (2006.01)

A61K 38/13 (2006.01)

(21) 370560 (22) 2002 10 17

(30) 60/346,201 2001 10 19 US

60/370,597 2002 04 05 US

(72) NAICKER SELVARAJ, Edmonton (CA); YATSCOFF RANDALL W., Edmonton (CA); FOSTER ROBERT T., Edmonton (CA)
 (73) ISOTECHNIKA INC., Edmonton (CA)
 (54) Preparat farmaceutyczny, sposób jego wytwarzania, mikroemulsja i zastosowanie tego preparatu farmaceutycznego

B1 (11) **205893** (41) 2005 08 08

(51) **A61K 31/11** (2006.01)

A61K 31/70 (2006.01)

A61P 15/10 (2006.01)

(62) 373096

(21) 387861 (22) 2003 05 02

(30) MI2002A000994 2002 05 10 IT

(72) RIVA ANTONELLA, Mediolan (IT); MORAZZONI PAOLO, Milano (IT); SEGHIZZI ROBERTO, Mediolan (IT); BOMBARDELLI EZIO, Milano (IT)

(73) INDENA S.p.A., Milano (IT)

(54) Kompozycja farmaceutyczna i zastosowanie tej kompozycji do leczenia impotencji u mężczyzn i kobiet

B1 (11) **206073** (41) 2004 06 28

(51) **A61K 31/55** (2006.01)

A61P 25/20 (2006.01)

(21) 356721 (22) 2001 02 06

(30) 00200499.2 2000 02 11 EP

(72) RUIGT GERARDUS, STEPHANUS, FRANCISCUS, Oss (NL); VAN DER BERG FRANS, Vianen (NL)

(73) N.V. ORGANON, Oss (NL)

(54) Zastosowanie mirtazapiny do wytwarzania leku

B1 (11) **206096** (41) 2005 04 18

(51) **A61K 31/57** (2006.01)

A61K 31/685 (2006.01)

A61K 47/44 (2006.01)

A61K 9/48 (2006.01)

A61P 15/00 (2006.01)

(21) 369131 (22) 2002 11 13

(30) 01/14653 2001 11 13 FR

(72) BESINS ANTOINE, Bruksela (BE); BESSE JEROME, Listrac Medoc (FR)

(73) BESINS MANUFACTURING BELGIUM, Bruksela (BE)

(54) Kompozycja farmaceutyczna zawierająca zmikronizowany progesteron, sposób jej wytwarzania i jej zastosowanie

B1 (11) **206016** (41) 2005 05 02

(51) **A61K 31/155** (2006.01)

A61K 31/64 (2006.01)

A61K 9/20 (2006.01)

A61P 3/10 (2006.01)

(21) 369851 (22) 2002 11 29

(30) FI2001A000230 2001 11 29 IT

(72) TOSETTI ALESSANDRO, Bagno A Ripoli (IT); GUIDUCCI MAURO, Arezzo (IT); VITI GIOVANNI, Firenze (IT)

(73) MENARINI INTERNATIONAL OPERATIONS LUXEMBOURG S.A., Luxembourg (LU)

(54) Kompozycje farmaceutyczne zawierające metforminę i glibenklamid do leczenia cukrzycy typu II

B1 (11) **205948** (41) 2002 05 06

(51) **A61K 31/225** (2006.01)

A61P 37/06 (2006.01)

(21) 348147 (22) 1999 10 29

(30) 19853487.6 1998 11 19 DE

(72) JOSHI RAJENDRA K., Zürich (CH); STREBEL HANS-PETER, Muri (CH)

(73) Biogen Idec International GmbH, Zug (CH)

(54) Zastosowanie jednego lub większej liczby fumaranów dwualkilowych oraz preparat farmaceutyczny

B1 (11) **205945** (41) 2005 11 28

(51) **A61K 31/352** (2006.01)

A61K 36/185 (2006.01)

(21) 375357 (22) 2003 08 14

(30) 0218901.7 2002 08 14 GB

10/218,972 2002 08 14 US

(72) WHITTLE BRIAN ANTHONY, Salisbury (GB); HILL COLIN A., Chatham (GB); FLOCKHART IAN R., Woodmansey (GB); DOWNS DAVID VICTOR, Canterbury (GB); GIBSON PETER, Salisbury (GB); WHEATLEY GARY WILLIAM, Salisbury (GB)

(73) GW PHARMA LIMITED, Salisbury (GB)

(54) Sposób ekstrakcji kannabinoidów z materiałów roślinnych oraz sposób wytwarzania kompozycji farmaceutycznej

B1 (11) **205875** (41) 2005 01 24

(51) **A61K 31/565** (2006.01)

A61K 47/10 (2006.01)

A61K 47/12 (2006.01)

A61K 47/14 (2006.01)

A61P 5/26 (2006.01)

(21) 366117 (22) 2001 08 29

(30) 09/651,777 2000 08 30 US

(72) DUDLEY ROBERT E., Kenilworth (US); KOTTAYIL GEORGE S., Long Grove (US); PALATCHI OLIVER, L'Hay les Roses (FR)

(73) UNIMED PHARMACEUTICALS, LLC., Marietta (US); LABORATORIES BESINS ISCOVESCO, Herndon (US)

(54) Sposób przygotowania pakietu dawki zawierającej żel testosteronowy oraz pakiet dawki

B1 (11) **206010** (41) 2005 04 18

(51) **A61K 31/565** (2006.01)

A61P 15/18 (2006.01)

(21) 369520 (22) 2002 11 26

(30) P0105173 2001 11 27 HU

(72) VAN LOOK PAUL F.A., Geneva (CH); BALOGH ILLÉS NÉ, Budapeszt (HU); KOMÁNDI KATALIN, Budapeszt (HU);

NEMES LÁSZLÓ, Budapeszt (HU); SZABÓ ZSOLT, Budapeszt (HU)

(73) RICHTER GEDEON VEGYÉSZETI GYÁR RT., Budapeszt (HU)

(54) Środek farmaceutyczny do antykoncepcji doraźnej zawierający lewonorgestrel i zastosowanie lewonorgestrelu

B1 (11) **206034** (41) 2005 04 18

(51) **A61K 31/4025** (2006.01)

A61P 13/10 (2006.01)

(21) 369426 (22) 2002 03 05

(30) 0129962.7 2001 12 14 GB

(72) COLLII ENRICO, Sandwich (GB); QUINN PAUL, Sandwich (GB); SERDAREVIC DZELAL, Sandwich (GB); SKILLERN LAURENCE HOWARD, Sandwich (GB)

(73) Novartis International Pharmaceutical Ltd., Hamilton (BM)

(54) Zastosowanie daryfenacyny

B1 (11) **206008** (41) 2005 04 18

(51) **A61K 31/7024** (2006.01)

A61P 9/10 (2006.01)

(21) 369027 (22) 2002 11 07

(30) 01204323.8 2001 11 13 EP

(72) LENSING ANTHONIE WILHELMUS ARNOLD, Oss (NL)

(73) SANOFI-SYNTHELABO, Paryż (FR)

(54) Zastosowanie konkretnej dawki pentasacharydu, O-metylo-(2-deoksy-2-sulfoamino-6-O-sulfo- α -D-glukopiranozylo)-(1 \rightarrow 4)-O-(β -D-glukopiranozylo kwasu uronowego)-(1 \rightarrow 4)-O-(2-deoksy-2-sulfoamino-3,6-di-O-sulfo- α -D-glukopiranozylo)-(1 \rightarrow 4)-O-(2-O-sulfo- α -

-L-idopiranozylo kwasu uronowego)-(1→4)-2-deoksy-2-sulfoamino-6-O-sulfo-α-D-glukopiranozydu w leczeniu ostrych zespołów wieńcowych

B1 (11) **205874** (41) 2004 09 06
 (51) **A61K 31/7076** (2006.01)
A61P 9/06 (2006.01)
 (21) 360582 (22) 2001 09 07
 (30) 60/231,011 2000 09 08 US
 60/305,328 2001 07 13 US
 (72) WOLF ANDREW A., San Francisco (US)
 (73) CV THERAPEUTICS, INC., Palo Alto (US)
 (54) Zastosowanie agonisty receptora adenozyliny A₁ do wytwarzania leku do leczenia arytmii serca

B1 (11) **205861** (41) 2005 10 31
 (51) **A61K 35/22** (2006.01)
A61K 38/22 (2006.01)
 (21) 374684 (22) 2003 10 08
 (30) 02022763.3 2002 10 11 EP
 (72) BÄN IVAN, Hannover (DE); GERLING KLAUS-GUENTHER, Winsen/Aller (DE); MUELLER HANS-JOERG, Hannover (DE); WACHSMANN STEFAN, Hannover (DE)
 (73) Solvay Pharmaceuticals GmbH, Hannover (DE)
 (54) Sposób uzyskiwania naturalnej mieszaniny sprzężonych końskich estrogenów zubożonej w niesprężone związki lipofilowe

B1 (11) **205881** (41) 2005 05 30
 (51) **A61K 36/9068** (2006.01)
A61P 1/08 (2006.01)
A61P 1/14 (2006.01)
A61P 3/10 (2006.01)
A61P 29/00 (2006.01)
 (21) 370450 (22) 2002 11 23
 (30) 10159077.6 2001 11 26 DE
 (72) GAEDCKE FRAUKE, Waldesch (DE); FEISTEL BJÖRN, Andernach (DE)
 (73) FINZELBERG GMBH & CO. KG, Andernach (DE)
 (54) Stabilny preparat z ekstraktu imbirowego i sposób jego wytwarzania, preparat galenowy oraz zastosowanie stabilizowanego preparatu z ekstraktu imbirowego

B1 (11) **205971** (41) 2005 10 03
 (51) **A61K 38/00** (2006.01)
A61K 38/22 (2006.01)
A61P 3/04 (2006.01)
A61P 3/10 (2006.01)
A61K 31/137 (2006.01)
A61K 31/138 (2006.01)
A61K 31/403 (2006.01)
 (21) 374270 (22) 2002 09 24
 (30) 60/324,406 2001 09 24 US
 0200507.2 2002 01 10 GB
 60/392,109 2002 06 28 US
 (72) COWLEY MICHAEL, Portland (US); CONE ROGER, Oregon City (US); LOW MALCOLM, Lake Oswego (US); BUTLER ANDREW, Portland (US); BLOOM STEPHEN ROBERT, Londyn (GB); SMALL CAROLINE JANE, Londyn (GB); BATTERHAM RACHEL LOUISE, Londyn (GB); GHATEI MOHAMMAD ALI, Londyn (GB)
 (73) IMPERIAL INNOVATIONS LIMITED, Londyn (GB); OREGON HEALTH AND SCIENCE UNIVERSITY, Portland (US)
 (54) Zastosowanie PYY₃₋₃₆ do wytwarzania leku na ograniczanie apetytu, zmniejszenie otyłości lub do zapobiegania otyłości

B1 (11) **206091** (41) 2002 05 20
 (51) **A61K 38/12** (2006.01)
A61P 31/04 (2006.01)

(62) 348328
 (21) 384274 (22) 1999 09 24
 (30) 60/101,828 1998 09 25 US
 60/125,750 1999 03 24 US
 (72) OLESON FREDERICK B. JR., Concord (US); TALLY FRANCIS P., Lincoln (US)
 (73) CUBIST PHARMACEUTICALS, INC., Lexington (US)
 (54) Zastosowania daptomycyny

B1 (11) **205925** (41) 2004 12 27
 (51) **A61K 38/17** (2006.01)
A61K 35/76 (2006.01)
A61K 39/00 (2006.01)
A61K 39/39 (2006.01)
A61K 48/00 (2006.01)
A61P 35/00 (2006.01)
A61P 9/08 (2006.01)
A61P 9/10 (2006.01)
A61P 3/10 (2006.01)
 (21) 365292 (22) 2001 11 08
 (30) RM2000A000578 2000 11 08 IT
 (72) MANTOVANI ALBERTO, Mediolan (IT); BOTTAZZI BARBARA, Mediolan (IT); PRESTA MARCO, Brescia (IT); RUSNATI MARCO, Brescia (IT)
 (73) SIGMA-TAU INDUSTRIE FARMACEUTICHE RIUNITE S.P.A., Rzym (IT)
 (54) Zastosowanie długiej pentraksyny PTX3 lub cDNA kodującego długą pentraksynę PTX3

B1 (11) **205928** (41) 2005 03 21
 (51) **A61K 38/17** (2006.01)
A61P 15/08 (2006.01)
A61K 48/00 (2006.01)
A61K 49/00 (2006.01)
 (21) 368413 (22) 2002 07 18
 (30) 60/309,472 2001 08 03 US
 (72) MANTOVANI ALBERTO, Mediolan (IT)
 (73) SIGMA-TAU INDUSTRIE FARMACEUTICHE RIUNITE S.P.A., Rzym (IT)
 (54) Zastosowanie rekombinowanej ludzkiej pentraksyny PTX3 oraz białka PTX3

B1 (11) **205878** (41) 2004 10 04
 (51) **A61K 38/36** (2006.01)
A61K 38/48 (2006.01)
A61K 38/43 (2006.01)
A61P 7/00 (2006.01)
A61P 7/04 (2006.01)
 (21) 361855 (22) 2001 12 20
 (30) 00128252.4 2000 12 21 EP
 (72) SKAMIRA CORD, Ummendorf (DE); STASSEN JEAN MARIE, Leuvan (BE); HEUSEL GERHARD, Ummendorf (DE); WIENEN WOLFGANG, Bieberach (DE)
 (73) BOEHRINGER INGELHEIM PHARMA GmbH & Co. KG, Ingelheim am Rhein (DE)
 (54) Zastosowanie aktywowanego VII czynnika krzepnięcia do wytwarzania leku do leczenia krwawień wywołanych leczeniem trombolitycznym lub fibrynolitycznym

B1 (11) **205982** (41) 2005 05 02
 (51) **A61K 39/395** (2006.01)
A61K 47/18 (2006.01)
A61K 47/26 (2006.01)
A61K 47/34 (2006.01)
A61P 35/00 (2006.01)
 (21) 369848 (22) 2002 11 25
 (30) 10163459.5 2001 12 21 DE

(72) MAHLER HANNS-CHRISTIAN, Wiesbaden (DE); ZOBEL HANS-PETER, Flöersheim (DE); MÜLLER ROBERT, Darmstadt (DE); BACHMANN CHRISTIANE, Gladbach (DE); HAAS UDO, Darmstadt (DE); KRÜGER LUDWIG, Aschaffenburg (DE); MARTINI-MARR ULRIKE, Pfungstadt (DE)
 (73) MERCK PATENT GMBH, Darmstadt (DE)
 (54) Liofilizowany preparat zawierający przeciwciała przeciw receptorowi EGF oraz sposób jego otrzymywania

B1 (11) **205853** (41) 2005 04 04

(51) **A61K 45/06** (2006.01)

A61P 35/00 (2006.01)

(21) 368539 (22) 2002 11 05

(30) 60/333,016 2001 11 06 US
 60/419,314 2002 10 17 US

(72) CHEN YING-NAN PAN, Parsippany (US); LASSOTA PETER, Succasunna (US); WOOD ALEXANDER WALLACE, Ho Ho Kus (US)

(73) NOVARTIS AG, Bazylea (CH)

(54) Kombinacja zawierająca inhibitor COX-2 oraz inhibitor deacetyazy histonów, kompozycja farmaceutyczna zawierająca inhibitor COX-2 oraz inhibitor deacetyazy histonów, zastosowanie tej kombinacji oraz opakowanie handlowe lub produkt handlowy obejmujący inhibitor COX-2 oraz inhibitor deacetyazy histonów

B1 (11) **205860** (41) 2005 10 31

(51) **A61L 9/03** (2006.01)

A01M 1/20 (2006.01)

H01C 7/02 (2006.01)

(21) 374465 (22) 2003 07 01

(30) 0215145.4 2002 07 01 GB

(72) MEYER BRIAN ROBERT, Hull (GB)

(73) RECKITT BENCKISER (UK) LIMITED, Slough (GB)

(54) Ogrzewane elektrycznie urządzenie do dozowania materiałów aromatycznych i innych substancji lotnych

B1 (11) **205976** (41) 2005 02 07

(51) **A61M 5/00** (2006.01)

A61M 5/315 (2006.01)

(21) 366465 (22) 2002 07 22

(30) 20112501.3 2001 07 30 DE
 10163328.9 2001 12 21 DE

(72) KIRCHHOFFER FRITZ, Sumiswald (CH); SCHÄR MICHAEL, Ersigen (CH)

(73) TECPHARMA LICENSING AG, Burgdorf (CH)

(54) Urządzenie dozujące do podawania płynnych produktów oraz moduł zbiornikowy do tego urządzenia

B1 (11) **205905** (41) 2003 09 22

(51) **A61M 15/00** (2006.01)

A61M 16/20 (2006.01)

(21) 352903 (22) 2000 06 29

(30) 60/141,793 1999 06 30 US
 60/198,060 2000 04 18 US

(72) SCHULER CARLOS, Cupertino (US); PABOOJIAN STEVE, Menlo Park (US); TUTTLE DERRICK J., San Mateo (US); SMITH ADRIAN E., Belmont (US); RASMUSSEN DENNIS R., Santa Clara (US); BAKSHI ANEESH, Belmont (US); CLARK ANDREW, Half Moon Bay (US); WARD BRIAN R.S., Los Altos (US); ALSTON WILLIAM W. JR., San Jose (US); NASON KEVIN S., Mountain View (US)

(73) NEKTAR THERAPEUTICS, San Carlos (US)

(54) Urządzenie aerzolujące oraz zestaw do aerzolowania

B1 (11) **205927** (41) 2005 02 21

(51) **A61P 11/06** (2006.01)

A61K 31/47 (2006.01)

A61K 31/44 (2006.01)

A61K 45/06 (2006.01)

(21) 367414 (22) 2002 09 17

(30) 01000474.5 2001 09 19 EP

(72) BEUME ROLF, Konstancja (DE); BUNDSCHUH DANIELA, Konstancja (DE); WEIMAR CHRISTIAN, Konstancja (DE); WOLLIN STEFAN-LUTZ, Meersburg (DE)

(73) NYCOMED GMBH, Konstancja (DE)

(54) Kompozycja farmaceutyczna zawierająca inhibitor PDE-roflumilast i antagonistę receptora leukotrienowego-montelukast, sposób wytwarzania tej kompozycji, produkt farmaceutyczny i zestaw zawierający te związki oraz zastosowanie kompozycji i produktu farmaceutycznego

B1 (11) **206072** (41) 2004 06 14

(51) **B01D 53/86** (2006.01)

(21) 356182 (22) 2000 11 10

(30) 11/323043 1999 11 12 JP
 11/323064 1999 11 12 JP

(72) KATO YASUYOSHI, Kure-shi (JP); FUJISAWA MASATOSHI, Kure-shi (JP)

(73) Babcock-Hitachi Kabushiki Kaisha, Tokio (JP)

(54) Sposób rozkładu zawierającego chlor związku organicznego obecnego w spalinach

B1 (11) **206035** (41) 2008 01 21

(51) **B01J 20/34** (2006.01)

C10G 25/12 (2006.01)

B09C 1/02 (2006.01)

B09C 1/06 (2006.01)

(21) 382665 (22) 2007 07 30

(72) ŻAKOWICZ ALEKSANDER, Częstochowa (PL)

(73) PRZEDSIĘBIORSTWO PRODUKCYJNO-HANDLOWO-USŁUGOWE STAMAR MARIUSZ WŁODARCZYK I WSPÓLNICY SPÓŁKA JAWNA, Nowa Wieś (PL)

(54) Sposób regeneracji ziemi bielącej z odpadów porafinacyjnych

B1 (11) **206056** (41) 2004 12 13

(51) **B09B 3/00** (2006.01)

F23G 1/00 (2006.01)

F23G 5/00 (2006.01)

(21) 360456 (22) 2003 06 02

(72) LUCIŃSKI JACEK, Bedlno (PL)

(73) LUCIŃSKI JACEK, Bedlno (PL)

(54) Sposób i układ do unieszkodliwiania odpadów organicznych

B1 (11) **205867** (41) 2006 04 18

(51) **B09B 3/00** (2006.01)

(21) 370647 (22) 2004 10 12

(72) BOGACKA IZABELLA, Warszawa (PL); LEWANDOWSKI STANISŁAW, Warszawa (PL)

(73) BOGACKA IZABELLA, Warszawa (PL); LEWANDOWSKI STANISŁAW, Warszawa (PL)

(54) Sposób odzysku surowców z opakowań wielowarstwowych

B1 (11) **205868** (41) 2006 09 04

(51) **B09B 3/00** (2006.01)

(21) 373058 (22) 2005 02 22

(72) SEKUŁA ROBERT, Kraków (PL); LESZCZYŃSKI SŁAWOMIR, Kraków (PL)

(73) ABB SPÓŁKA Z OGRANICZONĄ ODPOWIEDZIALNOŚCIĄ, Warszawa (PL)

(54) Sposób odzysku warystorów tlenkowych ze zużytych lub wadliwych ochronników przepięciowych

B1 (11) **205895** (41) 2005 05 16

(51) **B21B 35/14** (2006.01)

(21) 363253 (22) 2003 11 03

(72) MAZIARZ MICHAŁ, Kraków (PL)
 (73) AKADEMIA GÓRNICZO-HUTNICZA IM. ST. STASZICA,
 Kraków (PL)
 (54) Przegub łącznika walcarki

B1 (11) **205882** (41) 2006 02 20
 (51) **B21D 39/02** (2006.01)
B21D 53/40 (2006.01)
F16S 5/00 (2006.01)
E04B 1/38 (2006.01)
 (21) 377760 (22) 2003 11 17
 (30) 02/14873 2002 11 27 FR
 (72) QUERTELET STÉPHANE, Remy (FR); DECIRY JAMES,
 Compiègne (FR)
 (73) I.C.M. GROUP, Montbard (FR)
 (54) Sposób wytwarzania wspornika mocującego półwyrób wycięty
 dla realizacji wspornika mocującego i wspornik mocujący

B1 (11) **206047** (41) 2004 08 23
 (51) **B21F 27/12** (2006.01)
E04C 2/04 (2006.01)
 (21) 358813 (22) 2002 06 13
 (30) A922/2001 2001 06 13 AT
 (72) RITTER KLAUS, Graz (AT)
 (73) EVG ENTWICKLUNGS-U.VERWERTUNGS-GESELLSCHAFT
 M.B.H., Raaba (AT)
 (54) Sposób wytwarzania elementu prefabrykowanego i element
 budowlany

B1 (11) **205841** (41) 2006 02 06
 (51) **B21G 3/12** (2006.01)
B21G 3/14 (2006.01)
 (21) 377690 (22) 2003 10 02
 (30) 10/264,929 2002 10 04 US
 (72) CARLSEN JENS, Middelfart (DK)
 (73) ENKOTEC A/S, Skanderborg (DK)
 (54) Narzędzie do wytwarzania gwoźdźcia z przesuniętą główką
 i zastosowanie tego narzędzia

B1 (11) **206095** (41) 2005 04 18
 (51) **B22D 41/00** (2006.01)
 (21) 369125 (22) 2003 03 27
 (30) 60/367,743 2002 03 28 US
 (72) ZACHARIAS DONALD RICHARD, Parma (US); MORRIS JOHN,
 Berea (US); WOTSCH ERIC, Lakewood (US)
 (73) FOSECO INTERNATIONAL LIMITED, Tamworth (GB)
 (54) Płyta rozpryskowa kadzi pośredniej

B1 (11) **205987** (41) 2005 06 13
 (51) **B22F 1/00** (2006.01)
H01M 4/42 (2006.01)
 (21) 371353 (22) 2003 03 25
 (30) 02009501.4 2002 04 25 EP
 (72) MELZER ARMIN, Dinslaken (DE); SPRIESTERSBACH JOCHEN,
 Duisburg (DE); MERKEL PETRA, Bad Harzburg (DE); KUBE RUDI,
 Bad Harzburg (DE); SCHULZ NORBERT, Bad Harzburg (DE)
 (73) GRILLO-WERKE AG, Duisburg (DE)
 (54) Proszek cynku lub stopu cynku oraz jego zastosowanie w aku-
 mulatorach alkalicznych

B1 (11) **205839** (41) 2005 07 11
 (51) **B22F 3/11** (2006.01)
C22C 1/08 (2006.01)
 (21) 372178 (22) 2003 05 09
 (30) 10224671.8 2002 06 03 DE
 (72) BRAM MARTIN, Jülich (DE); LAPTEV ALEXANDER,
 Kramatorsk (UA); STÖVER DETLEV, Nierderzier (DE);
 BUCHKREMER HANS PETER, Heinsberg (DE)

(73) Forschungszentrum Jülich GmbH, Jülich (DE)
 (54) Sposób wytwarzania metalowych, kształtowych elementów
 o wysokiej porowatości

B1 (11) **205851** (41) 2005 06 27
 (51) **B22F 5/10** (2006.01)
B22F 5/06 (2006.01)
B23B 51/06 (2006.01)
B23C 5/28 (2006.01)
 (21) 371602 (22) 2003 05 20
 (30) 150014 2002 06 04 IL
 (72) HECHT GIL, Nahariya (IL)
 (73) ISCAR LTD., Tefen (IL)
 (54) Sposób wytwarzania wypraski z proszków metali, stanowiącej
 półfabrykat obrotowego narzędzia skrawającego oraz obrotowe
 narzędzie skrawające wytworzone z tej wypraski

B1 (11) **206051** (41) 2005 06 27
 (51) **B23B 31/11** (2006.01)
B23D 77/00 (2006.01)
 (21) 371632 (22) 2003 05 19
 (30) 150013 2002 06 04 IL
 (72) HECHT GIL, Nahariya (IL)
 (73) ISCAR LTD., Tefen (IL)
 (54) Obrotowe narzędzie skrawające

B1 (11) **206006** (41) 2004 06 14
 (51) **B23P 17/00** (2006.01)
 (21) 363905 (22) 2003 12 05
 (30) 0215378 2002 12 05 FR
 (72) ROBELET MARC, Florange (FR)
 (73) ASCOMETAL, Courbevoie (FR)
 (54) Stal na konstrukcję mechaniczną, sposób kształtowania na
 gorąco elementu stalowego oraz element stalowy wytwarzany tym
 sposobem

B1 (11) **206007** (41) 2004 06 14
 (51) **B23P 17/00** (2006.01)
 (21) 363906 (22) 2003 12 05
 (30) 0215380 2002 12 05 FR
 (72) ROBELET MARC, Florange (FR)
 (73) ASCOMETAL, Courbevoie (FR)
 (54) Stal na konstrukcję mechaniczną, sposób kształtowania na
 gorąco elementu stalowego oraz element ze stali kutej wytwarzany
 tym sposobem

B1 (11) **206090** (41) 2005 11 28
 (51) **B24B 27/06** (2006.01)
 (21) 375217 (22) 2003 03 07
 (30) 2002-94829 2002 03 29 JP
 (72) NISHIO AKIFUMI, Nagoya (JP); KONDO TOSHIHARU,
 Nagoya (JP); NORO TAKASHI, Nagoya (JP)
 (73) NGK INSULATORS, LTD., Nagoya (JP)
 (54) Sposób wytwarzania struktury komórkowej podobnej do pla-
 stra pszczelego

B1 (11) **205899** (41) 2005 07 25
 (51) **B29B 13/10** (2006.01)
B01D 33/46 (2006.01)
B01D 33/06 (2006.01)
B29B 17/02 (2006.01)
 (21) 372693 (22) 2003 05 14
 (30) 10229406.2 2002 06 29 DE
 (72) ETTLINGER RODERICH, Augsburg (AT)
 (73) ETTLINGER KUNSTSTOFFMASCHINEN GMBH, Königsbrunn (DE)
 (54) Urządzenie do ciągłego filtrowania mieszanin materiałów

B1 (11) **205859** (41) 2005 06 13
 (51) **B29C 43/02** (2006.01)
B29B 11/10 (2006.01)
B65D 47/08 (2006.01)
B65D 6/18 (2006.01)
 (21) 371123 (22) 2002 11 08
 (30) 10/036,761 2001 12 21 US
 (72) MUELLER BRUCE M., Bozeman (US); NEJAD BEN, Evanstonville (US); LAY DIETER F., Oconomowoc (US)
 (73) SEAQUIST CLOSURES FOREIGN, INC., Crystal Lake (US)
 (54) Sposób wytwarzania artykułu o jednolitej konstrukcji

B1 (11) **206067** (41) 2005 08 08
 (51) **B29C 45/14** (2006.01)
A46B 3/22 (2006.01)
 (21) 373125 (22) 2003 05 12
 (30) 10221869.2 2002 05 15 DE
 (72) WEIHRAUCH GEORG, Wald-Michelbach (DE)
 (73) GEKA BRUSH GMBH, Bechhofen-Waizendorf (DE)
 (54) Sposób wytwarzania struktury szczecin na nośniku

B1 (11) **205937** (41) 2005 06 13
 (51) **B29C 49/58** (2006.01)
 (21) 371101 (22) 2003 02 14
 (30) 20020371/02 2002 03 04 CH
 (72) KÜNZ JOHANN, Hard (AT)
 (73) SOPLAR S.A., Altstätten (CH)
 (54) Układ zamocowania trzpieni wydmuchowych rozdmuchiarki

B1 (11) **205840** (41) 2005 08 08
 (51) **B29C 63/10** (2006.01)
B29C 65/14 (2006.01)
B29D 23/00 (2006.01)
F16L 9/12 (2006.01)
 (21) 373028 (22) 2003 02 28
 (30) 0202732 2002 03 04 FR
 (72) MATZ PIERRE, Nil Saint-Vincent (BE); BEULLEKENS FREDERIC, Rixensart (BE); DEHENNAU CLAUDE, Waterloo (BE)
 (73) EGEPALAST Werner Strumann GmbH & Co.KG., Greven (DE)
 (54) Sposób wytwarzania rury kompozytowej z tworzywa sztucznego i rura kompozytowa z tworzywa sztucznego

B1 (11) **205965** (41) 2003 02 10
 (51) **B29D 23/00** (2006.01)
B29C 47/06 (2006.01)
B29C 69/00 (2006.01)
B32B 1/08 (2006.01)
B32B 37/00 (2006.01)
F16L 9/147 (2006.01)
 (21) 355381 (22) 2002 08 07
 (30) 10138600.1 2001 08 07 DE
 (72) DINGLER HARALD, Knetzgau (DE); MÜLLER CARSTEN, Hilders (DE); SCHUCK STEFAN, Hassfurt (DE)
 (73) FRÄNKISCHE ROHRWERKE GEBR. KIRCHNER GMBH + CO KG, Königsberg (DE)
 (54) Urządzenie do głębokiego ciągnięcia wielowarstwowych rur tworzywo sztuczne-metal-tworzywo sztuczne oraz sposób głębokiego ciągnięcia takich rur

B1 (11) **206027** (41) 2004 11 02
 (51) **B31F 1/20** (2006.01)
B32B 29/08 (2006.01)
 (21) 362708 (22) 2001 08 14
 (30) 20001799 2000 08 15 FI
 (72) MATTILA JORMA, Kangasala (FI); SUKSI HANNU, Lohja as (FI)
 (73) M-REAL OYJ, Espoo (FI)
 (54) Sposób wytwarzania nadrukowywalnego kartonowego wyrobu opakowaniowego, zwłaszcza w postaci arkusza, zespół do

wytwarzania nadrukowywalnego kartonowego wyrobu opakowaniowego, zwłaszcza w postaci arkusza, oraz nadrukowywalny kartonowy wyrób opakowaniowy, zwłaszcza w postaci arkusza

B1 (11) **205889** (41) 2005 05 16
 (51) **B31F 5/04** (2006.01)
B31F 1/07 (2006.01)
D21H 27/30 (2006.01)
 (21) 370295 (22) 2003 02 26
 (30) 0200592-4 2002 02 26 SE
 (72) ANDERSSON ANDERS, Stenungsund (SE); SAARVÄLI EVA-LI, Västra Frölunda (SE)
 (73) SCA HYGIENE PRODUCTS AB, Göteborg (SE)
 (54) Sposób wytwarzania wielowarstwowej taśmy z giętkiego materiału, wielowarstwowa taśma z giętkiego materiału oraz zastosowanie wielowarstwowej taśmy z giętkiego materiału

B1 (11) **205890** (41) 2005 05 16
 (51) **B31F 5/04** (2006.01)
B31F 1/07 (2006.01)
D21H 27/30 (2006.01)
 (21) 370301 (22) 2003 02 26
 (30) 0200590-8 2002 02 26 SE
 (72) ANDERSSON ANDERS, Stenungsund (SE); SAARVÄLI EVA-LI, Västra Frölunda (SE)
 (73) SCA HYGIENE PRODUCTS AB, Göteborg (SE)
 (54) Sposób wytwarzania wielowarstwowej taśmy z giętkiego materiału, wielowarstwowa taśma z giętkiego materiału oraz zastosowanie wielowarstwowej taśmy z giętkiego materiału

B1 (11) **205894** (41) 2004 09 20
 (51) **B32B 11/00** (2006.01)
B32B 37/14 (2006.01)
E04D 5/10 (2006.01)
 (21) 360621 (22) 2001 09 05
 (30) PA200001327 2000 09 06 DK
 (72) OLSEN JOHN EJRP, Kopenhaga (DK)
 (73) ICOPAL A/S, Kastrup (DK)
 (54) Bitumiczny arkusz pokrywający podłoże i sposób wytwarzania bitumicznego arkusza pokrywającego podłoże

B1 (11) **205843** (41) 2003 01 13
 (51) **B32B 37/02** (2006.01)
B42D 15/10 (2006.01)
 (21) 350582 (22) 2000 02 01
 (30) 19907940.4 1999 02 24 DE
 (72) HOEPFNER HARALD, Berlin (DE); LÖER THOMAS, Berlin (DE); MÄRTENS DETLEF, Berlin (DE); RADTKE MICHAEL, Berlin (DE)
 (73) BUNDESDRUCKEREI GMBH, Berlin (DE)
 (54) Sposób wytwarzania wielowarstwowego wyrobu bezpieczeństwa

B1 (11) **205930** (41) 2005 07 25
 (51) **B41M 5/50** (2006.01)
B41M 5/52 (2006.01)
 (21) 372376 (22) 2003 03 19
 (30) 60/365,616 2002 03 19 US
 (72) FRUGE DANIEL RAY, Wilmington (US); MICHOS DEMETRIUS, Clarksville (US)
 (73) W. R. GRACE & CO.-CONN., Columbia (US)
 (54) Arkusz i kompozycja powlekająca

B1 (11) **205931** (41) 2005 07 25
 (51) **B41M 5/50** (2006.01)
C09D 7/12 (2006.01)
B41M 5/52 (2006.01)
 (21) 372416 (22) 2003 03 19

(30) 60/373,166 2002 04 17 US
 (72) FRUGE DANIEL RAY, Wilmington (US); MICHOS DEMETRIUS, Clarksville (US)
 (73) W. R. GRACE & CO.-CONN., Columbia (US)
 (54) Arkusz i kompozycja powlekająca

B1 (11) **205932** (41) 2005 10 31
 (51) **B42D 15/00** (2006.01)
B42D 15/10 (2006.01)
 (21) 374606 (22) 2003 09 18
 (30) 10243650.9 2002 09 19 DE
 (72) MENGEL CHRISTOPH, Holzkirchen (DE); GACESA DESANKA, Monachium (DE); VOIT MAX, Weilheim (DE)
 (73) GIESECKE & DEVRIENT GMBH, Monachium (DE)
 (54) Przedmiot wartościowy, element zabezpieczający do zabezpieczania przedmiotów wartościowych, materiał transferowy do wytwarzania elementu zabezpieczającego, sposób wytwarzania przedmiotu wartościowego lub elementu zabezpieczającego oraz sposób testowania przedmiotu wartościowego

B1 (11) **205872** (41) 2003 07 14
 (51) **B42F 3/00** (2006.01)
 (21) 351942 (22) 2000 06 05
 (30) 09/327,442 1999 06 05 US
 09/586,148 2000 06 02 US
 (72) YOUNGS ROSS O., Dublin (US); WEATHERFORD JAMES L., Hilliard (US); GERDEMAN ROGER J., Columbus (US)
 (73) UNIVENTURE, INC., Columbus (US)
 (54) Urządzenie do składowania

B1 (11) **205896** (41) 2004 09 20
 (51) **B60K 15/073** (2006.01)
 (21) 360672 (22) 2001 09 07
 (30) TO2000A000854 2000 09 11 IT
 (72) BRUNACCI GIUSEPPE, Turyn (IT)
 (73) Fiat Auto S.p.A., Turyn (IT)
 (54) Zbiornik na paliwo dla pojazdu silnikowego

B1 (11) **205862** (41) 2004 11 02
 (51) **B60R 21/213** (2006.01)
 (21) 362832 (22) 2001 12 27
 (30) 2000-398693 2000 12 27 JP
 2001-175860 2001 06 11 JP
 (72) TAKAHARA ISAMU, Toyota-shi (JP)
 (73) TOYOTA JIDOSHA KABUSHIKI KAISHA, Toyota-shi (JP)
 (54) Zespół poduszki powietrznej ochraniającej głowę

B1 (11) **205986** (41) 2006 05 15
 (51) **B61C 13/04** (2006.01)
E21F 13/02 (2006.01)
 (21) 371076 (22) 2004 11 08
 (72) POZNAŃSKI KAZIMIERZ, Gniew (PL); DRĄGOWSKI PIOTR, Gniew (PL); JANKOWSKI DARIUSZ, Gniew (PL); HAŁAS WALDEMAR, Smętowo Graniczne (PL)
 (73) FAMA SPÓŁKA Z OGRANICZONĄ ODPOWIEDZIALNOŚCIĄ, Gniew (PL)
 (54) Ciągnik manewrowy

B1 (11) **205944** (41) 2006 10 30
 (51) **B61F 3/02** (2006.01)
B61D 3/20 (2006.01)
 (21) 374617 (22) 2005 04 25
 (72) MEDWID MARIAN, Poznań (PL); SZERBART RYSZARD, Poznań (PL); STAWECKI WŁODZIMIERZ, Swarzędz (PL); KARDACZ ANTONI, Swarzędz (PL); PRZEPIÓRA KRZYSZTOF, Poznań (PL)
 (73) INSTYTUT POJAZDÓW SZYNOWYCH TABOR, Poznań (PL)
 (54) Wózek środkowy zestawu szynowego do transportu kontenerów

B1 (11) **205856** (41) 2006 10 30
 (51) **B61F 3/02** (2006.01)
B61D 3/20 (2006.01)
 (21) 374618 (22) 2005 04 25
 (72) MEDWID MARIAN, Poznań (PL); SZERBART RYSZARD, Poznań (PL); STAWECKI WŁODZIMIERZ, Swarzędz (PL); KARDACZ ANTONI, Swarzędz (PL); PRZEPIÓRA KRZYSZTOF, Poznań (PL)
 (73) INSTYTUT POJAZDÓW SZYNOWYCH TABOR, Poznań (PL)
 (54) Wózek skrajny zestawu szynowego do transportu kontenerów

B1 (11) **205975** (41) 2007 01 08
 (51) **B61G 5/10** (2006.01)
 (21) 376012 (22) 2005 06 30
 (72) LEN MIROSŁAW, Sopot (PL)
 (73) Dellner Couplers AB, Falun (SE)
 (54) Łączówka stykowa w sprzęgu pociągu

B1 (11) **205961** (41) 2005 03 21
 (51) **B65B 31/02** (2006.01)
 (21) 368353 (22) 2002 10 04
 (30) 01/12770 2001 10 04 FR
 (72) ROSSI JEAN-PIERRE, Livry-Gargan (FR); ROSSI MARIE-JOSÉ, Livry-Gargan (FR)
 (73) Rossi Jean-Pierre, Livry-Gargan (FR); Rossi Marie-José, Livry-Gargan (FR)
 (54) Urządzenie do napełniania i do zamykania opakowań dla maszyny pakującej w regulowanej atmosferze

B1 (11) **205879** (41) 2005 03 21
 (51) **B65B 43/12** (2006.01)
 (21) 368121 (22) 2002 10 07
 (30) PA200101481 2001 10 08 DK
 (72) RASMUSSEN JOHANNES, Horsens (DK); AHRENFELDT HENRIK, Horsens (DK)
 (73) SCHUR PACKAGING SYSTEMS A/S, Horsens (DK)
 (54) Sposób i urządzenie do pakowania przedmiotów

B1 (11) **205980** (41) 2005 01 10
 (51) **B65D 35/28** (2006.01)
B65D 47/20 (2006.01)
 (21) 365839 (22) 2001 04 11
 (30) 09/550,279 2000 04 14 US
 (72) GROSS RICHARD A., Oconomowoc (US)
 (73) SEAQUIST CLOSURES FOREIGN, INC., Crystal Lake (US)
 (54) Układ dozowania do dozowania produktu z zasobnika posiadającego otwór

B1 (11) **205885** (41) 2003 08 11
 (51) **B65D 65/16** (2006.01)
B65D 75/38 (2006.01)
 (21) 352227 (22) 2000 06 07
 (30) 09/327,063 1999 06 07 US
 (72) VAN GORDON TODD, Basking Ridge (US)
 (73) COLGATE-PALMOLIVE COMPANY, New York (US)
 (54) Pakiet zawierający przezroczyste opakowanie i kostkę mydła

B1 (11) **205866** (41) 2003 07 28
 (51) **B65D 83/14** (2006.01)
C22C 38/42 (2006.01)
C22C 38/44 (2006.01)
B21D 51/24 (2006.01)
 (21) 352052 (22) 2000 05 24
 (30) 19924098.1 1999 05 26 DE
 (72) NAGEL JUERGEN, Bad Kreuznach (DE); HOELZ HUBERT, Oberheimbach (DE); VEGA JULIO CÉSAR, Buenos Aires (AR); LOSTRITTO RICHARD THOMAS, Gaithersburg (US)

(73) BOEHRINGER INGELHEIM PHARMA GmbH & Co. KG, Ingelheim am Rhein (DE)
 (54) Opakowanie z preparatem i pojemnik z preparatem zawierające preparaty substancji czynnych oraz zastosowanie opakowania i pojemnika

B1 (11) **205873** (41) 2003 08 11
 (51) **B65D 85/50** (2006.01)
 (21) 352248 (22) 2000 05 26
 (30) 1012164 1999 05 27 NL
 (72) HELSLOOT JOANNES CAROLUS ANTONIUS, S-Hertogenbosch (NL); DE PAGTER JANUS ADRIAAN WILLEM, Dinteloord (NL)
 (73) PAGTER & PARTNERS INTERNATIONAL B.V., Dinteloord (NL)
 (54) Opakowanie do kwiatów z długimi łodygami i rura wystawowa opakowania do kwiatów z długimi łodygami

B1 (11) **205898** (41) 2005 04 18
 (51) **B65D 90/02** (2006.01)
F17C 3/04 (2006.01)
 (21) 370699 (22) 2004 10 14
 (30) 0312121 2003 10 16 FR
 (72) DHELLEMMES JACQUES, Versailles (FR)
 (73) GAZ TRANSPORT ET TECHNIGAZ, Saint Remy les Chevreuse (FR)
 (54) Szczelna konstrukcja ściany oraz zbiornik, zwłaszcza zawierający szczelną konstrukcję ściany

B1 (11) **206004** (41) 2004 02 09
 (51) **B65G 19/28** (2006.01)
 (21) 361536 (22) 2003 08 01
 (30) 10236584.9 2002 08 08 DE
 (72) VORSTEHER DIRK, Bielefeld (DE); MERTEN GERHARD, Lünen (DE); FISCHER FRANK, Lünen (DE); WIRTZ JÖRG, Hattingen (DE); SCHMIDT SIEGFRIED, Bottrop (DE); BROSZAT MARTIN, Nordkirchen (DE); HEFFERAN ALFRED, Venetia (US); COBLEY JOHN, Farnsfield (GB); MCANDREW ALISTER, Belper (GB); LOSBRODT OLAF, Herne (DE)
 (73) DBT GmbH, Lünen (DE)
 (54) Ostrogorynna, zwłaszcza dla przenośników ścianowych i podścianowych

B1 (11) **206048** (41) 2007 10 29
 (51) **B65G 65/30** (2006.01)
B65G 53/12 (2006.01)
E21F 13/00 (2006.01)
 (21) 379474 (22) 2006 04 18
 (72) KOTNAROWSKI WIT, Kozubszczyzna (PL); CHMIELEWSKI JANUSZ, Lublin (PL); STACHOWICZ STANISŁAW, Lublin (PL)
 (73) LUBELSKI WĘGIEL BOGDANKA SPÓŁKA AKCYJNA, Bogdanka (PL)
 (54) Urządzenie do załadunku urobku węgla do skipu górniczego wyciągu szybowego

B1 (11) **205938** (41) 2006 05 02
 (51) **B65G 67/08** (2006.01)
 (21) 370927 (22) 2004 10 28
 (72) ROSINSKI WIESŁAW, Wałbrzych (PL); SOMMER KRZYSZTOF, Wałbrzych (PL)
 (73) ZAKŁAD URZĄDZEŃ TECHNICZNYCH WAMAG SPÓŁKA AKCYJNA, Wałbrzych (PL)
 (54) Układ do przeladunku sadzy

B1 (11) **206040** (41) 2004 10 18
 (51) **B66B 15/04** (2006.01)
 (21) 362295 (22) 2001 12 07
 (30) 20002700 2000 12 08 FI
 (72) MUSTALAHTI JORMA, Hyvinkää (FI); AULANKO ESKO, Kerava (FI)

(73) KONE CORPORATION, Helsinki (FI)
 (54) Winda i trakcyjny krążek windy

B1 (11) **205920** (41) 2006 06 26
 (51) **B66C 23/80** (2006.01)
B66C 23/36 (2006.01)
 (21) 371822 (22) 2004 12 17
 (72) BARTOSIK TADEUSZ, Warszawa (PL); KOTARSKI MAREK, Warszawa (PL)
 (73) PRZEMYSŁOWY INSTYTUT MASZYN BUDOWLANYCH SPÓŁKA Z OGRANICZONĄ ODPOWIEDZIALNOŚCIĄ, Kobyłka (PL)
 (54) Urządzenie blokujące resory zwłaszcza pojazdów specjalnych lub żurawi samochodowych

B1 (11) **205903** (41) 2004 09 06
 (51) **C01B 37/00** (2006.01)
 (21) 360357 (22) 2001 02 24
 (30) 00104324.9 2000 03 02 EP
 (72) HASENZ AHL STEFFEN, Maintal (DE); HEYNE KLAUS, Bruchkobel (DE); KNEITEL DIETER, Rodenbach (DE)
 (73) Evonik Degussa GmbH, Essen (DE)
 (54) Sposób wytwarzania zeolitu zawierającego tytan oraz dający się otrzymać tym sposobem zeolit

B1 (11) **206015** (41) 2005 05 02
 (51) **C02F 3/34** (2006.01)
B09C 1/10 (2006.01)
 (21) 369621 (22) 2002 09 18
 (30) 10155760.4 2001 11 14 DE
 (72) LUTHER GÜNTHER, Geesthacht (DE)
 (73) Horn Martin, Fehrbellin (DE)
 (54) Sposób odkwaszania in situ wody zawierającej kwas siarkowy

B1 (11) **206058** (41) 2005 09 19
 (51) **C03B 9/41** (2006.01)
G05B 19/042 (2006.01)
 (21) 373897 (22) 2003 09 03
 (30) 10/235,126 2002 09 03 US
 (72) BAUER DAVID J., Perrysburg (US); GREEN THOMAS G., Sylvania (US); LEIDY D.WAYNE, Perrysburg (US); REDD MATTHEW D., Maumee (US); WERNER JAY E., Toledo (US); WILDGEN MICHAEL R., Perrysburg (US)
 (73) Owens-Brockway Glass Container Inc., Toledo (US)
 (54) Układ urządzenia do formowania wyrobów szklanych

B1 (11) **205864** (41) 2004 11 15
 (51) **C03C 17/36** (2006.01)
 (21) 363377 (22) 2002 02 07
 (30) 09/778,949 2001 02 08 US
 09/793,404 2001 02 27 US
 (72) STACHOWIAK GRZEGORZ, Ann Arbor (US)
 (73) GUARDIAN INDUSTRIES CORPORATION, Auburn Hills (US)
 (54) Wyrób powlekany i jego zastosowanie oraz zespół szkła izolacyjnego IG

B1 (11) **206045** (41) 2003 08 11
 (51) **C04B 18/04** (2006.01)
 (21) 352047 (22) 2002 02 06
 (72) WASIELEWSKI RYSZARD, Tarnowskie Góry (PL); TRAMER ALFRED, Gliwice (PL); SOBOLEWSKI ALEKSANDER, Zabrze (PL); BIGDA RAFAŁ, Zabrze (PL); STELMACH SŁAWOMIR, Zabrze (PL); FITKO HENRYK, Gliwice (PL); FIGA JAN, Zabrze (PL); ŁUKWIŃSKI LEON, Gliwice (PL); WITEK JERZY, Gliwice (PL); JIRSA-OCIEPA ANNA, Gliwice (PL); CZECHOWSKI JERZY, Gliwice (PL)
 (73) INSTYTUT CHEMICZNEJ PRZERÓBKI WĘGLA, Zabrze (PL); INSTYTUT MATERIAŁÓW OGNIOTRWAŁYCH, Gliwice (PL)
 (54) Sposób odzyskiwania składników włóknistych z odpadowych materiałów nieorganicznych

B1 (11) **205963** (41) 2002 08 12
 (51) **C04B 28/14** (2006.01)
C04B 22/14 (2006.01)
C04B 24/10 (2006.01)
C04B 24/38 (2006.01)
C04B 103/10 (2006.01)
 (21) 349604 (22) 2000 10 13
 (30) 09/473,347 1999 12 28 US
 (72) WITTBOLD JAMES R., Des Plaines (US); IMMORDINO SALVATORE C., Trevor (US); SHAKE MICHAEL PATRICK, Oak Lawn (US)
 (73) UNITED STATES GYPSUM COMPANY, Chicago (US)
 (54) Dodatek do przyspieszania reakcji wiązania półwodzianu siarczanu wapnia i wody, sposób przyspieszania reakcji wiązania półwodzianu siarczanu wapnia i wody oraz sposób wytwarzania wyrobu gipsowego

B1 (11) **206028** (41) 2004 12 13
 (51) **C07C 11/167** (2006.01)
C07C 7/08 (2006.01)
 (21) 364162 (22) 2002 02 06
 (30) 10105660.5 2001 02 08 DE
 (72) BOHNER GERD, Malsch (DE); KINDLER KLAUS, Harthausen (DE); PAHL MELANIE, Mannheim (DE); KAIBEL GERD, Lampertheim (DE)
 (73) BASF AKTIENGESELLSCHAFT, Ludwigshafen (DE)
 (54) Sposób otrzymywania surowego 1,3-butadienu z frakcji C₄ drogą destylacji ekstrakcyjnej i urządzenie do realizacji tego sposobu

B1 (11) **206020** (41) 2006 02 20
 (51) **C07C 45/46** (2006.01)
C07C 45/81 (2006.01)
C07C 49/84 (2006.01)
C07C 51/60 (2006.01)
 (21) 377943 (22) 2003 12 01
 (30) 10258669.1 2002 12 13 DE
 (72) MAYWALD VOLKER, Ludwigshafen (DE); HOFFMANN NICO, Frankenthal (DE); KEIL MICHAEL, Freinsheim (DE); VOGELBACHER UWE JOSEF, Ludwigshafen (DE); WEVERS JAN HENDRIK, Hohen-Suelzen (DE)
 (73) BASF AKTIENGESELLSCHAFT, Ludwigshafen (DE)
 (54) Sposób wytwarzania benzofenonów

B1 (11) **206063** (41) 2002 01 28
 (51) **C07C 45/50** (2006.01)
C07C 27/20 (2006.01)
C07C 29/16 (2006.01)
C07C 31/125 (2006.01)
 (21) 348628 (22) 2001 07 12
 (30) 10034360.0 2000 07 14 DE
 (72) SCHOLZ BERNHARD, Marl (DE); NIERLICH FRANZ, Marl (DE); KAIZIK ALFRED, Marl (DE); HESS DIETER, Marl (DE); BUSCHKEN WILFRIED, Haltern (DE); WIESE KLAUS-DIETHER, Haltern (DE)
 (73) Evonik Oxeno GmbH, Marl (DE)
 (54) Sposób hydroformylowania olefin

B1 (11) **206100** (41) 2005 05 16
 (51) **C07C 59/90** (2006.01)
C07C 69/734 (2006.01)
C07C 205/34 (2006.01)
C07C 311/29 (2006.01)
A61K 31/192 (2006.01)
 (21) 370224 (22) 2002 11 13
 (30) 2001-351217 2001 11 16 JP
 2002-209382 2002 07 18 JP
 (72) CHAKI HISAAKI, Ohyama (JP); KOTSUBO HIRONORI, Tateyama (JP); TANAKA TADASHI, Toyama (JP); AIKAWA YUKIHIKO, Toyama (JP); HIRONO SHUICHI, Tokio (JP); SHIOZAWA SHUNICHI, Kobe (JP)

(73) TOYAMA CHEMICAL CO., LTD., Tokio (JP)
 (54) Nowe pochodne benzofenonu lub ich sole oraz środek leczniczy

B1 (11) **206029** (41) 2004 12 13
 (51) **C07C 69/92** (2006.01)
C07C 217/54 (2006.01)
C07D 307/80 (2006.01)
 (21) 364774 (22) 2001 12 10
 (30) 0016069 2000 12 11 FR
 (72) BIARD MICHEL, Sisteron (FR)
 (73) SANOFI-AVENTIS, Paryż (FR)
 (54) Sposób wytwarzania chlorowodorku 2-butylo-3-(4-[3-(dibutyloamino)propoksy]-benzoilo)-5-nitrobenzofuranu, sposób wytwarzania 2-butylo-3-(4-[3-(dibutyloamino)propoksy]-benzoilo)-5-nitrobenzofuranu i sposób wytwarzania dronedaronu i jego farmaceutycznie dopuszczalnych soli

B1 (11) **206080** (41) 2005 10 03
 (51) **C07C 209/02** (2006.01)
 (21) 374267 (22) 2002 07 09
 (30) 09/911,058 2001 07 23 US
 10/143,478 2002 05 10 US
 (72) TRIPLETT II RALPH DALE, Wadsworth (US); RAINS ROGER KERANEN, Richfield (US)
 (73) FLEXSYS AMERICA L.P., Akron (US)
 (54) Sposób wytwarzania 4-aminodifenylaminy

B1 (11) **206094** (41) 2004 11 02
 (51) **C07C 311/37** (2006.01)
C07C 311/29 (2006.01)
A61K 31/216 (2006.01)
A61P 7/02 (2006.01)
A61P 9/10 (2006.01)
 (21) 362530 (22) 2001 10 02
 (30) 2000-305569 2000 10 04 JP
 2001-191486 2001 06 25 JP
 (72) OKAZAKI KOSUKE, Misato (JP); UCHIDA MASAHIKO, Hotaka (JP); MUKAIYAMA HARUNOBU, Hotaka (JP); KOBAYASHI HIROAKI, Matsumoto (JP); KAI YUICHIRO, Horigane (JP); TAKEUCHI HIDEKI, Toyoshina (JP); YOKOYAMA KENJI, Hotaka (JP); TERAOKA YOSHIIHIRO, Matsumoto (JP); HOYANO YUJI, Toyoshina (JP); SHIOHARA HIROAKI, Yamagata (JP); KIKUCHI NORIHIKO, Matsumoto (JP)
 (73) KISSEI PHARMACEUTICAL CO., LTD., Matsumoto (JP)
 (54) Pochodne 5-amidyno-2-hydroksybenzenosulfonamidu, zawierająca je kompozycja farmaceutyczna oraz zastosowanie takiej pochodnej

B1 (11) **205973** (41) 2004 06 28
 (51) **C07D 213/48** (2006.01)
C07D 213/80 (2006.01)
 (21) 356564 (22) 2001 01 05
 (30) 10005150.2 2000 02 07 DE
 (72) BATHE ANDREAS, Darmstadt (DE); BOKEL HEINZ, Darmstadt (DE); KEIL THOMAS, Fischbachtal (DE); KNIERIEMEN RALF, Gross-Zimmern (DE); MÜRMANN CHRISTOPH, Reinheim (DE)
 (73) MERCK PATENT GMBH, Darmstadt (DE)
 (54) Sposób otrzymywania aldehydu 5-(4-fluorofenylo)nikotynowego oraz aldehyd i kwas 5-(4-fluorofenylo)nikotynowy

B1 (11) **206082** (41) 2008 03 17
 (51) **C07D 213/65** (2006.01)
 (21) 380565 (22) 2006 09 05
 (72) PERNAK JULIUSZ, Poznań (PL); STASIEWICZ MONIKA, Luboń (PL)
 (73) POLITECHNIKA POZNAŃSKA, Poznań (PL)
 (54) Sacharyniany i acesulfamiany 1-alkoksymetylo-3-hydroksypirydyniowe oraz sposób wytwarzania sacharynianów i acesulfamianów 1-alkoksymetylo-3-hydroksypirydyniowych

B1 (11) **205908** (41) 2003 04 22
 (51) **C07D 249/12** (2006.01)
C07D 249/08 (2006.01)
A61P 29/00 (2006.01)
 (21) 350209 (22) 2001 10 19
 (72) PITUCHA MONIKA, Lublin (PL); DOBOSZ MARIA, Lublin (PL)
 (73) UNIWERSYTET MEDYCZNY W LUBLINIE, Lublin (PL)
 (54) Nowe pochodne 1-[acetylo-4-(3-metylo-1,2,4-triazolino-5-tio-
 no)]-4-podstawione semikarbazydu oraz sposób ich wytwarzania

B1 (11) **206026** (41) 2004 08 23
 (51) **C07D 261/04** (2006.01)
C07C 251/48 (2006.01)
C07C 209/74 (2006.01)
C07C 211/46 (2006.01)
 (21) 359155 (22) 2001 06 29
 (30) 10030975.5 2000 06 30 DE
 (72) LOCHTMAN RENE, Mannheim (DE); KEIL MICHAEL, Freinsheim
 (DE); GEBHARDT JOACHIM, Wachenheim (DE); RACK MICHAEL,
 Heidelberg (DE); VON DEYN WOLFGANG, Neustadt (DE)
 (73) BASF AKTIENGESELLSCHAFT, Ludwigshafen (DE)
 (54) Sposób wytwarzania pochodnych 4-bromoaniliny

B1 (11) **205952** (41) 2004 11 29
 (51) **C07D 263/26** (2006.01)
 (21) 363864 (22) 2002 03 25
 (30) 60/279,288 2001 03 28 US
 (72) FU XIAOYONG, Edison (US); MCALLISTER TIMOTHY L.,
 Westfield (US); THIRUVENGADAM T.K., Kendall Park (US);
 TANN CHOU-HONG, Berkeley Heights (US)
 (73) SCHERING CORPORATION, Kenilworth (US)
 (54) Sposób wytwarzania związków oksazolidynonowych

B1 (11) **205957** (41) 2005 01 24
 (51) **C07D 401/12** (2006.01)
C07D 417/14 (2006.01)
C07D 401/06 (2006.01)
C07D 495/04 (2006.01)
C07D 491/04 (2006.01)
C07D 513/04 (2006.01)
C07D 487/04 (2006.01)
C07D 417/12 (2006.01)
A61K 31/50 (2006.01)
A61P 35/00 (2006.01)
 (21) 366342 (22) 2000 09 26
 (30) 09/407600 1999 09 28 US
 (72) DUMAS JACQUES P., Orange (US); JOE TEDDY KITE, New York (US);
 KLUENDER HAROLD C.E., Trumbull (US); LEE WENDY, Hamden (US);
 NAGARATHNAM DHANAPALAN, Bethany (US); SIBLEY ROBERT N.,
 North Haven (US); SU NING, Milford (US); BOYER STEPHEN JAMES,
 Fairfield (US); DIXON JULIE A., Bethany (US)
 (73) BAYER CORPORATION, Pittsburgh (US)
 (54) Podstawione pirydyny i pirydazyny z aktywnością hamowania
 angiogenezy, kompozycje farmaceutyczne je zawierające i ich za-
 stosowanie do wytwarzania leków

B1 (11) **206071** (41) 2004 05 31
 (51) **C07D 491/107** (2006.01)
A61K 31/438 (2006.01)
A61P 25/08 (2006.01)
A61P 25/16 (2006.01)
A61P 25/18 (2006.01)
A61P 25/24 (2006.01)
A61P 25/28 (2006.01)
 (21) 355975 (22) 2000 11 13
 (30) 99309137.0 1999 11 17 EP
 (72) GIBSON SAMUEL GEORGE, Motherwell (GB);
 MILLER DAVID JOHN, Chapplehall (GB)

(73) N.V. ORGANON, Oss (NL)
 (54) Pochodna spiro (2H-1-benzopirano-2,4'-piperydiny), jej zasto-
 sowanie i zawierająca ją kompozycja farmaceutyczna

B1 (11) **205921** (41) 2003 08 11
 (51) **C07D 493/08** (2006.01)
A61K 31/335 (2006.01)
A61P 35/00 (2006.01)
 (21) 352278 (22) 2000 07 03
 (30) MI99A001483 1999 07 06 IT
 (72) BOMBARDELLI EZIO, Milano (IT); GABETTA BRUNO,
 Milano (IT); PONTIROLI ALESSANDRO, Milano (IT)
 (73) INDENA S.p.A., Milano (IT)
 (54) Pochodna 1,14-węglanu 14β-hydroksybakatyny V i jej zasto-
 sowanie oraz kompozycja farmaceutyczna zawierająca tę pochodną

B1 (11) **206024** (41) 2004 06 14
 (51) **C07F 9/09** (2006.01)
C07F 9/6518 (2006.01)
C07F 9/6558 (2006.01)
A61K 31/675 (2006.01)
A61P 31/10 (2006.01)
 (21) 356164 (22) 2001 01 16
 (30) 60/177,169 2000 01 20 US
 60/249,969 2000 11 20 US
 (72) UEDA YASUTSUGU, Clinton (US); MATISKELLA JOHN D.,
 Wallingford (US); GOLIK JERZY, Southington (US); HUDYMA
 THOMAS W., Durham (US); CHEN CHUNG-PIN, Madison (US)
 (73) EISAI R&D Management Co.,Ltd, Tokio (JP)
 (54) Fosfonooksymetoksy-podstawiona pochodna triazolilobutanu,
 sposób jej wytwarzania i kompozycja farmaceutyczna

B1 (11) **205940** (41) 2005 05 30
 (51) **C07F 9/09** (2006.01)
A61K 31/661 (2006.01)
 (21) 370489 (22) 2002 12 20
 (30) 60/341,867 2001 12 21 US
 (72) BONNEVILLE GEORGE, Baltimore (US); DELAHANTY GREG,
 Owings Mills (US); WALZ ANDREW J., Baltimore (US)
 (73) EISAI INC., Woodcliff Lake (US)
 (54) Sposób wytwarzania rozpuszczalnych w wodzie pochodnych
 fosfonooksymetylowych alkoholu i fenolu

B1 (11) **205951** (41) 2004 11 15
 (51) **C07H 13/06** (2006.01)
C07H 15/18 (2006.01)
A61K 31/70 (2006.01)
A61P 35/00 (2006.01)
 (21) 363320 (22) 2002 02 23
 (30) 10111682.9 2001 03 09 DE
 (72) EDER CLAUDIA, Hofheim (DE); KURZ MICHAEL, Hofheim (DE);
 BRÖNSTRUP MARK, Frankfurt (DE); TOTI LUIGI, Hochheim (DE)
 (73) SANOFI-AVENTIS DEUTSCHLAND GMBH,
 Frankfurt nad Menem (DE)
 (54) Pochodne kaloporozydu, sposób ich wytwarzania i ich zasto-
 sowanie, lek, sposób jego wytwarzania oraz mikroorganizm

B1 (11) **205949** (41) 2004 10 18
 (51) **C07K 1/04** (2006.01)
C07K 1/06 (2006.01)
C07K 1/10 (2006.01)
C07K 7/23 (2006.01)
 (21) 361993 (22) 2001 12 19
 (30) 2000/1079 2000 12 22 IE
 (72) JACKSON STEVEN ALLEN, Holliston (US)
 (73) IPSEN MANUFACTURING IRELAND LIMITED, Dublin (IE)
 (54) Sposób wytwarzania peptydu

B1 (11) **205998** (41) 2007 06 25

(51) **C07K 7/18** (2006.01)

A61K 38/08 (2006.01)

(21) 378377 (22) 2005 12 12

(72) LABUDDA OLGA, Gdynia (PL); KOWALCZYK WIOLETTA, Gdynia (PL); LAMMEK BERNARD, Gdańsk (PL); PRAHL ADAM, Nowy Dwór Gdański (PL); SOBOLEWSKI DARIUSZ, Elk (PL)

(73) UNIWERSYTET GDAŃSKI, Gdańsk (PL)

(54) Nowe analogi bradykininy

B1 (11) **205984** (41) 2001 03 26

(51) **C07K 14/22** (2006.01)

C12N 15/31 (2006.01)

A61K 39/095 (2006.01)

A61K 39/40 (2006.01)

A61P 31/04 (2006.01)

(21) 341160 (22) 1998 12 14

(30) 9726398.2 1997 12 12 GB

(72) PEAK IAN RICHARD ANSELM, St. Luica Brisbane (AU); JENNINGS MICHAEL PAUL, Carina (AU); MOXON E.RICHARD, Oxford (GB)

(73) THE UNIVERSITY OF QUEENSLAND, St.Lucia Brisbane (AU)

(54) Wyizolowany polipeptyd, fragment izolowanego polipeptydu, wariant izolowanego polipeptydu, izolowane białko fuzyjne, izolowany kwas nukleinowy, wektor ekspresyjny, komórka gospodarza, przeciwciało lub fragment przeciwciała wiążący antygen, kompozycja farmaceutyczna, sposób otrzymywania izolowanego kwasu nukleinowego, sposób wytwarzania zrekombinowanego polipeptydu, sposób wykrywania bądź diagnozowania zakażenia N.meningitidis w próbkach biologicznych oraz zastosowanie izolowanego polipeptydu, przeciwciała lub fragmentu przeciwciała wiążącego antygen

B1 (11) **206070** (41) 2000 11 06

(51) **C07K 14/54** (2006.01)

(21) 338647 (22) 1998 08 13

(30) 121554 1997 08 14 IL

121639 1997 08 27 IL

121860 1997 09 29 IL

122134 1997 11 06 IL

125463 1998 07 22 IL

(72) NOVICK DANIELA, Rehovot (IL); DINARELLO CHARLES, Boulder (US); RUBINSTEIN MENACHEM, Givat Shmuel (IL); KIM SOO HYUN, Rehovot (IL)

(73) YEDA RESEARCH AND DEVELOPMENT COMPANY LIMITED, Rehovot (IL)

(54) Izolowane białko wiążące IL-18, sposób jego wytwarzania i izolowania, izolowana cząsteczka DNA, zdolny do replikacji wektor, transformowana komórka gospodarza, przeciwciało, kompozycja farmaceutyczna oraz zastosowanie

B1 (11) **205964** (41) 2002 07 01

(51) **C07K 14/195** (2006.01)

A61K 39/00 (2006.01)

C12Q 1/68 (2006.01)

(21) 351277 (22) 2001 12 19

(30) 00204660.5 2000 12 20 NL

(72) JACOBS ANTONIUS ARNOLDUS CHRISTIAAN, Kassel (NL); VERMEIJ PAUL, St. Anthonis (NL)

(73) INTERVET INTERNATIONAL B.V., Boxmeer (NL)

(54) Białko błony zewnętrznej Lawsonia intracellularis i jego zastosowanie

B1 (11) **206041** (41) 2004 08 09

(51) **C07K 16/28** (2006.01)

C12N 5/20 (2006.01)

G01N 33/577 (2006.01)

G01N 33/68 (2006.01)

(21) 358381 (22) 2001 03 08

(30) 135025 2000 03 13 IL

139217 2000 10 23 IL

(72) YONAH NACHUM, Gedera (IL); SUISSA DANY, Rehovot (IL); BELZER ILANA, Rishon Le-Zion (IL)

(73) LABORATOIRES SERONO SA, Coinsins (CH)

(54) Przeciwciało monoklonalne, przeciwciało chimerowe, całkowicie humanizowane przeciwciało, przeciwciało anty-anty-ID albo jego fragment oraz ich zastosowanie, klony hybrydoma, sposób wykrywania i/ albo analizy ilościowej ludzkiego LDLR, sposób oczyszczania oraz sposób hamowania in vitro replikacji wirusa zapalenia wątroby typu C

B1 (11) **206059** (41) 2008 05 26

(51) **C08F 8/30** (2006.01)

C08G 63/91 (2006.01)

(21) 381083 (22) 2006 11 18

(72) ZADROŻNA IRMINA, Warszawa (PL); KACZOROWSKA EWA, Sękocin Stary (PL); BAREŁA RYSZARD, Warszawa (PL)

(73) POLITECHNIKA WARSZAWSKA, Warszawa (PL)

(54) Nowe kopoliarylany chalkonowe z bocznymi grupami azowymi

B1 (11) **205950** (41) 2004 11 02

(51) **C08G 12/32** (2006.01)

C08L 61/28 (2006.01)

C08J 3/03 (2006.01)

(21) 362467 (22) 2000 10 05

(72) BADER KLAUS, Frankenthal (DE); WIPPEL WOLFGANG, Ludwigshafen (DE); KUMMER MATTHIAS, Weisenheim am Berg (DE); SCHNURR WERNER, Herxheim (DE)

(73) BASF AKTIENGESELLSCHAFT, Ludwigshafen (DE)

(54) Wodna kompozycja żywicy i sposób jej wytwarzania

B1 (11) **206054** (41) 2005 03 21

(51) **C08G 63/58** (2006.01)

C08K 3/34 (2006.01)

C09K 21/14 (2006.01)

(21) 362109 (22) 2003 09 11

(72) KĘDZIERSKI MICHAŁ, Warszawa (PL); PENCZEK PIOTR, Warszawa (PL); OSTRYSZ RYSZARD, Pruszków (PL)

(73) INSTYTUT CHEMII PRZEMYSŁOWEJ IM. PROF. IGNACEGO MOŚCICKIEGO, Warszawa (PL)

(54) Sposób wytwarzania modyfikowanych nienasyconych żywic poliestrowych

B1 (11) **206087** (41) 2005 03 21

(51) **C08J 3/22** (2006.01)

C08K 3/08 (2006.01)

C08K 3/22 (2006.01)

C08J 5/00 (2006.01)

(21) 368369 (22) 2002 07 25

(30) 09/916,671 2001 07 26 US

(72) TUNG DEBORAH, Tallmadge (US); SISSON EDWIN, Akron (US); LECKONBY ROY, Uniontown (US)

(73) M & G POLIMERI ITALIA S.p.A., Patrica (IT)

(54) Kompozycja żywicy poliestrowej oraz sposób wprowadzania dużych ilości cząstek wychwytyjących tlen do kompozycji żywicy poliestrowej

B1 (11) **206019** (41) 2005 11 28

(51) **C08J 9/12** (2006.01)

C08J 9/16 (2006.01)

(21) 375394 (22) 2003 08 28

(30) 10241298.7 2002 09 04 DE

(72) DIETZEN FRANZ-JOSEF, Hassloch (DE); EHRMANN GERD, Deidesheim (DE); HAHN KLAUS, Kirchheim (DE); RÜCK SWEN,

Worms (DE)

(73) BASF AKTIENGESELLSCHAFT, Ludwigshafen (DE)
 (54) Sposób wytwarzania cząstek pianki z polimerów termoplastycznych

B1 (11) **206009** (41) 2005 04 18
 (51) **C08J 9/14** (2006.01)
C08L 25/04 (2006.01)
 (21) 369135 (22) 2002 01 11
 (30) 10101432.5 2001 01 13 DE
 (72) GLÜCK GUISCARD, Tokio (JP)
 (73) BASF AKTIENGESELLSCHAFT, Ludwigshafen (DE)
 (54) Cząstki spienialnego polimeru styrenu, sposób ich wytwarzania i ich zastosowanie

B1 (11) **206013** (41) 2005 10 17
 (51) **C08J 9/16** (2006.01)
B29C 44/34 (2006.01)
 (21) 374432 (22) 2003 06 06
 (30) 10226749.9 2002 06 14 DE
 (72) DIETZEN FRANZ-JOSEF, Hassloch (DE); EHRMANN GERD, Deidesheim (DE); SCHMIED BERNHARD, Frankenthal (DE); LAUN MARTIN, Mannheim (DE); HAHN KLAUS, Kirchheim (DE); RUCH JOACHIM, Stuttgart (DE); ALLMENDINGER MARKUS, Deggingen (DE); DATKO ACHIM, Leimen (DE); HOLOCH JAN, Leimen (DE)
 (73) BASF AKTIENGESELLSCHAFT, Ludwigshafen (DE)
 (54) Sposób wytwarzania spienialnych polimerów styrenu i spienialne polimery styrenu (EPS)

B1 (11) **206014** (41) 2005 10 31
 (51) **C08J 9/18** (2006.01)
 (21) 374820 (22) 2003 06 30
 (30) 10230583.8 2002 07 05 DE
 (72) MALETZKO CHRISTIAN, Altrip (DE); DIETZEN FRANZ-JOSEF, Hassloch (DE); KEPPELER UWE, Hochdorf-Assenheim (DE); BRAUN FRANK, Ludwigshafen (DE); HAHN KLAUS, Kirchheim (DE); DE GRAVE ISIDOR, Wachenheim (DE)
 (73) BASF AKTIENGESELLSCHAFT, Ludwigshafen (DE)
 (54) Cząstki pianki o otwartych komórkach na bazie polimerów propylenu, sposób wytwarzania tych cząstek pianki i ich zastosowanie

B1 (11) **205846** (41) 2003 03 24
 (51) **C08K 5/1535** (2006.01)
C08L 23/00 (2006.01)
C08L 71/00 (2006.01)
C08L 75/04 (2006.01)
C09K 15/06 (2006.01)
 (21) 355901 (22) 2002 09 06
 (30) 01810876.1 2001 09 11 EP
 (72) SCHRINNER KERSTIN, Freiburg (DE); XANTHOPOULOS PASCAL, Singapur (SG)
 (73) CIBA SPECIALTY CHEMICALS HOLDING INC., Bazylea (CH)
 (54) Kompozycja do stabilizacji termoplastycznego polimeru, sposób stabilizacji termoplastycznego polimeru i zastosowanie związków benzofuran-2-onu

B1 (11) **205990** (41) 2008 07 07
 (51) **C08L 23/12** (2006.01)
C08L 25/06 (2006.01)
C08K 7/14 (2006.01)
C08J 5/08 (2006.01)
 (21) 381415 (22) 2006 12 28
 (72) LEGOCKA IZABELLA, Warszawa (PL); KOWALSKA EWA, Warszawa (PL); GAŁKA SŁAWOMIR, Warszawa (PL); TALAL MOHAMED, Warszawa (PL); ŻUBROWSKA MAGDALENA, Łyse (PL); PASYNKIEWICZ STANISŁAW, Warszawa (PL); KOLASA JANUSZ, Warszawa (PL)

(73) INSTYTUT CHEMII PRZEMYSŁOWEJ IM. PROF. IGNACEGO MOŚCICKIEGO, Warszawa (PL)
 (54) Termoplastyczne kompozyty polimerowe zawierające włókno szklane

B1 (11) **205906** (41) 2007 06 11
 (51) **C08L 91/06** (2006.01)
 (21) 378161 (22) 2005 11 29
 (72) ROBAK IZABELA, Katowice (PL); POLAŃSKI BOGUSŁAW, Jasło (PL)
 (73) GRUPA LOTOS SPÓŁKA AKCYJNA, Gdańsk (PL); LOTOS PARAFINY SPÓŁKA Z OGRANICZONĄ ODPOWIEDZIALNOŚCIĄ, Jasło (PL)
 (54) Sposób otrzymywania wazeliny technicznej wysokotopliwej

B1 (11) **205907** (41) 2007 06 11
 (51) **C08L 91/06** (2006.01)
 (21) 378231 (22) 2005 12 02
 (72) ROBAK IZABELA, Katowice (PL); POLAŃSKI BOGUSŁAW, Jasło (PL)
 (73) GRUPA LOTOS SPÓŁKA AKCYJNA, Gdańsk (PL); LOTOS PARAFINY SPÓŁKA Z OGRANICZONĄ ODPOWIEDZIALNOŚCIĄ, Jasło (PL)
 (54) Sposób otrzymywania wazeliny technicznej niskotopliwej

B1 (11) **205847** (41) 2004 08 09
 (51) **C09D 15/00** (2006.01)
C09D 7/12 (2006.01)
B05D 7/06 (2006.01)
B27K 5/02 (2006.01)
 (21) 358303 (22) 2001 05 03
 (30) 00810402.8 2000 05 11 EP
 (72) KOLLER STEFAN, Ramlinsburg (CH); SCHEIBLI PETER, Binningen (CH)
 (73) CIBA SPECIALTY CHEMICALS HOLDING INC., Bazylea (CH)
 (54) Sposób bejcowania drewna, wodna bejca drewna, zastosowanie stabilizatora barwnika oraz zastosowanie wodnej bejcy drewna

B1 (11) **206046** (41) 2007 02 19
 (51) **C09K 3/22** (2006.01)
E21F 5/00 (2006.01)
A62C 3/04 (2006.01)
 (21) 376552 (22) 2005 08 08
 (72) FERSZTOROWSKI MACIEJ, Mysłowice (PL)
 (73) FERSZTOROWSKI MACIEJ MATBON, Mysłowice (PL)
 (54) Środek do zwalczania zagrożeń pyłowych

B1 (11) **205883** (41) 2005 12 27
 (51) **C09K 5/04** (2006.01)
 (21) 376225 (22) 2003 10 13
 (30) 0223724.6 2002 10 11 GB
 (72) CHAMBERS OWEN ROSS, Bristol (GB); ROBERTS NEIL ANDRE, Bristol (GB)
 (73) E. I. DU PONT DE NEMOURS AND COMPANY, Wilmington (US)
 (54) Kompozycja czynnika chłodniczego, zastosowanie tej kompozycji oraz sposób wytwarzania chłodzenia

B1 (11) **206055** (41) 2005 11 28
 (51) **C09K 11/00** (2006.01)
C01F 17/00 (2006.01)
 (21) 375231 (22) 2003 11 13
 (30) 02/14856 2002 11 27 FR
 (72) ILTIS ALAIN, Montigny Sur Loing (FR)
 (73) SAINT-GOBAIN CRISTAUX ET DETECTEURS, Courbevoie (FR)
 (54) Sposób wytwarzania halogenku metali ziem rzadkich, blok halogenku metali ziem rzadkich, sposób wytwarzania kryształu i monokryształu

B3 (11) **205836** (41) 2004 11 02
 (51) **C10L 1/14** (2006.01)
 (21) 359907 (22) 2003 04 29
 (61) 197375
 (72) KJJEŃSKI JACEK A., Warszawa (PL); LIPKOWSKI ANDRZEJ W., Warszawa (PL); WALISIEWICZ-NIEDBALSKA WIESŁAWA, Warszawa (PL); GWARDIAK HANNA, Płock (PL); RÓŻYCKI KRZYSZTOF, Warszawa (PL); PAWLAK IRENA, Legionowo (PL)
 (73) INSTYTUT CHEMII PRZEMYSŁOWEJ IM. PROF. I. MOŚCICKIEGO, Warszawa (PL)
 (54) Sposób otrzymywania biopaliwa do silników z zapłonem samoczynnym

B1 (11) **205911** (41) 2007 04 16
 (51) **C10M 169/04** (2006.01)
 (21) 377418 (22) 2005 10 04
 (72) STEINMEC FRANCISZEK, Kraków (PL); GAŻDZIK BARBARA, Kraków (PL); ŁAPA MARTA, Kraków (PL); BEDNARSKA ALICJA, Kraków (PL)
 (73) INSTYTUT NAFTY I GAZU, Kraków (PL)
 (54) Olej do procesu obróbki stali skrawaniem

B1 (11) **205912** (41) 2007 04 16
 (51) **C10M 169/04** (2006.01)
 (21) 377419 (22) 2005 10 04
 (72) STEINMEC FRANCISZEK, Kraków (PL); GAŻDZIK BARBARA, Kraków (PL); ŁAPA MARTA, Kraków (PL); BEDNARSKA ALICJA, Kraków (PL)
 (73) INSTYTUT NAFTY I GAZU, Kraków (PL)
 (54) Olej do obróbki stali skrawaniem

B1 (11) **205913** (41) 2007 04 16
 (51) **C10M 169/04** (2006.01)
 (21) 377420 (22) 2005 10 04
 (72) STEINMEC FRANCISZEK, Kraków (PL); GAŻDZIK BARBARA, Kraków (PL); ŁAPA MARTA, Kraków (PL); BEDNARSKA ALICJA, Kraków (PL)
 (73) INSTYTUT NAFTY I GAZU, Kraków (PL)
 (54) Olej do procesu szlifowania stali

B1 (11) **205844** (41) 2005 01 10
 (51) **C11D 3/37** (2006.01)
C11D 1/62 (2006.01)
 (21) 365647 (22) 2001 12 19
 (30) 09/749,183 2000 12 27 US
 10/006,337 2001 12 03 US
 (72) SMITH DANIEL, Sayreville (US); SALESSES ISABELLE, Liege (BE); DEWEZ JACQUES, Battice (BE); BREUER ERICKA, Grace-Hollogne (BE); BROZE GUY, Grace-Hollogne (BE); HEIBEL MARIJA, Highland Park (US); FAROQQ AMJAD, Hillsborough (US)
 (73) COLGATE-PALMOLIVE COMPANY, Nowy Jork (US)
 (54) Kompozycja zmiękczająca tkaniny i zastosowanie kopolimeru

B1 (11) **205956** (41) 2005 01 24
 (51) **C11D 3/395** (2006.01)
C11D 3/16 (2006.01)
 (21) 366179 (22) 2001 11 15
 (30) 0030673.8 2000 12 15 GB
 (72) BOERZEL HEIDI, Boston (US); COMBA PETER, Heidelberg (DE); HAGE RONALD, Vlaardingen (NL); KERSCHER MARION, Heidelberg (DE); LIENKE JOACHIM, Vlaardingen (NL); MERZ MICHAEL, Heidelberg (DE)
 (73) UNILEVER N.V., Rotterdam (NL)
 (54) Kompozycja wybielająca na bazie katalizatora bielenia z użyciem powietrza, oraz ligand lub katalizator z metalem przejściowym z takim ligandem

B1 (11) **205977** (41) 2007 05 14
 (51) **C11D 9/04** (2006.01)
C11D 9/50 (2006.01)
C11D 17/00 (2006.01)
A61Q 19/10 (2006.01)
 (21) 377962 (22) 2005 11 04
 (72) CEBULA MARIUSZ, Dąbrowa Górnicza (PL)
 (73) CEBULA MARIUSZ FIRMA HANDLOWO-USŁUGOWA VINSVIN, Dąbrowa Górnicza (PL)
 (54) Mydło

B1 (11) **205946** (41) 2007 01 22
 (51) **C11D 11/00** (2006.01)
C11D 17/06 (2006.01)
 (21) 376205 (22) 2005 07 15
 (72) GLUBA TADEUSZ, Łódź (PL); OBRANIAK ANDRZEJ, Łódź (PL)
 (73) POLITECHNIKA ŁÓDZKA, Łódź (PL)
 (54) Sposób wytwarzania środka piorącego

B1 (11) **206085** (41) 2005 02 07
 (51) **C11D 17/00** (2006.01)
C11D 11/00 (2006.01)
C01D 7/38 (2006.01)
 (21) 366609 (22) 2002 02 22
 (30) 01.02687 2001 02 26 FR
 (72) CRIADO CLAUDE, Dombasle-Sur-Meurthe (FR); GROSJEAN FRANCIS, Dombasle-Sur-Meurthe (FR); MEUNIER GILLES, Dombasle-Sur-Meurthe (FR)
 (73) SOLVAY (SOCIÉTÉ ANONYME), Bruksela (BE)
 (54) Sposób wytwarzania proszku zawierającego granulki odporne na ścieranie

B1 (11) **206075** (41) 2004 09 20
 (51) **C11D 17/04** (2006.01)
C02F 5/02 (2006.01)
 (21) 361159 (22) 2001 09 03
 (30) 0021585.5 2000 09 01 GB
 0023056.5 2000 09 20 GB
 0030365.1 2000 12 13 GB
 (72) MCKECHNIE MALCOLM TOM, Driffield (GB); CORNELIUS GAY JOYCE, Cottingham (GB)
 (73) RECKITT BENCKISER (UK) LIMITED, Slough (GB)
 (54) Sposób czyszczenia wyrobów gospodarstwa domowego

B1 (11) **205926** (41) 2005 02 07
 (51) **C12N 7/02** (2006.01)
A61K 35/76 (2006.01)
A61K 39/285 (2006.01)
A61P 31/12 (2006.01)
 (21) 366897 (22) 2002 07 02
 (30) PA200101122 2001 07 18 DK
 (72) HOWLEY PAUL, Martinsried (DE); HELLER KARL, Unterföhring (DE); RÄTHE INGMAR, Monachium (DE)
 (73) BAVARIAN NORDIC A/S, Kvistgaard (DK)
 (54) Sposób namnażania wirusa

B1 (11) **205929** (41) 2005 04 18
 (51) **C12N 7/02** (2006.01)
C12N 15/86 (2006.01)
A61K 39/275 (2006.01)
 (21) 369498 (22) 2002 12 13
 (30) PA200101928 2001 12 20 DK
 (72) HELLER KARL, Unterföhring (DE); KRAMER JUTTA, Olching (DE)
 (73) BAVARIAN NORDIC A/S, Kvistgaard (DK)
 (54) Sposób odzyskiwania i oczyszczania poxywirusów z zainfekowanych komórek

B1 (11) **205922** (41) 2004 07 26
 (51) **C12N 7/08** (2006.01)
C12N 15/863 (2006.01)
A61K 39/275 (2006.01)
A61P 31/20 (2006.01)
 (21) 357378 (22) 2001 03 10
 (30) PA200000410 2000 03 14 DK
 (72) MAYR ANTON, Starnberg (DE)
 (73) BAVARIAN NORDIC A/S, Kvistgaard (DK)
 (54) Zmodyfikowany wirus Ankara (MVA), zakażona nim komórka gospodarza, jego zastosowania, kompozycja farmaceutyczna i sposoby otrzymywania wirusa oraz sekwencji kwasu nukleinowego, peptydu i/lub polipeptydu

B1 (11) **205888** (41) 2005 03 07
 (51) **C12N 9/56** (2006.01)
C12N 15/57 (2006.01)
C12N 15/63 (2006.01)
C12N 1/20 (2006.01)
 (21) 367768 (22) 2002 07 06
 (30) 2001-0040268 2001 07 06 KR
 2002-0030798 2002 05 31 KR
 (72) LEE YOUNG-PHIL, Daejeon (KR); LEE SEUNG-WON, Seongnam (KR); JUNG CHUL-HO, Daejeon (KR); KIM HYUNG-CHEOL, Daejeon (KR); CHOI SOON-YONG, Daejeon (KR); KIM JIN-SUK, Daejeon (KR); KIM HYUN-SIK, Daejeon (KR); SEO JUNG-WOO, Seoul (KR)
 (73) LG LIFE SCIENCES LTD., Seoul (KR)
 (54) Aminopeptydaza, gen kodujący aminopeptydazę, wektor ekspresyjny, transformant *Escherichia coli* i sposób wytwarzania białka typu naturalnego

B1 (11) **205966** (41) 2004 07 26
 (51) **C12N 15/00** (2006.01)
C12N 5/06 (2006.01)
C12N 7/00 (2006.01)
 (21) 357495 (22) 2000 11 07
 (30) 19955558.3 1999 11 18 DE
 (72) SCHIEDNER GUDRUN, Köln (DE); KOCHANNEK STEFAN, Köln (DE)
 (73) CEVEC PHARMACEUTICALS GMBH, Köln (DE)
 (54) Ciągła amniocytna linia komórkowa, sposób jej wytwarzania, zastosowanie amniocytów, zastosowanie cząsteczki kwasu nukleinowego, zastosowanie ciągłej amniocytnarnej linii komórkowej i sposób wytwarzania wektorów przenoszących geny i/lub mutantów adenowirusowych

B1 (11) **206037** (41) 2004 11 02
 (51) **C12N 15/53** (2006.01)
C12N 15/63 (2006.01)
C12N 9/20 (2006.01)
C12R 1/90 (2006.01)
 (21) 362475 (22) 2002 01 22
 (30) 10105152.2 2001 01 22 DE
 (72) HARTMANN MARCUS, Muenster (DE); GRENNINGLOH MARCO, Muenster (DE); TIEDTKE ARNO, Muenster (DE)
 (73) CILIAN AG, Muenster (DE)
 (54) Sekwencja kwasu nukleinowego zawierająca regiony kodujące i niekodujące, białko fosfolipazy A₁ z *Tetrahymena thermophila*, zastosowanie kwasu nukleinowego i sposób ekspresji fosfolipazy A₁ oraz nośnik sekwencji kwasu nukleinowego

B1 (11) **205884** (41) 2002 02 11
 (51) **C12N 15/82** (2006.01)
C12N 9/10 (2006.01)
C12N 15/29 (2006.01)
 (21) 346568 (22) 1999 09 09

(30) 98307337.0 1998 09 10 EP
 (72) GOLDSBROUGH ANDREW, Cambridge (GB); COLLIVER STEVE, Cranfield (GB)
 (73) MONSANTO UK LTD, Trumpington (GB)
 (54) Sekwencje nukleotydowe, konstrukt kwasu nukleinowego, wektor ekspresyjny, sekwencja aminokwasowa, sposób transformowania rośliny, transgeniczna roślina, transgeniczna komórka roślinna i część rośliny transgenicznej

B1 (11) **205955** (41) 2005 01 24
 (51) **C12N 15/85** (2006.01)
C12N 15/44 (2006.01)
C07K 14/11 (2006.01)
A61K 39/145 (2006.01)
 (21) 366064 (22) 2001 04 27
 (30) 60/200,679 2000 04 28 US
 (72) HOFFMANN ERICH, Memphis (US)
 (73) ST. JUDE CHILDREN'S RESEARCH HOSPITAL, Memphis (US)
 (54) Układ oparty na minimalnej liczbie plazmidów do wytwarzania infekcyjnych wirusów RNA o ujemnej nici, komórka gospodarza zawierająca taki układ, sposób wytwarzania wiriona wirusa RNA o ujemnej nici, sposób wytwarzania atenuowanego wirusa RNA o ujemnej nici, sposób wytwarzania zakaźnego wirusa o ujemnej nici do stosowania w szczepionkach i zastosowanie układu opartego na minimalnej liczbie plazmidów

B1 (11) **206097** (41) 2005 02 21
 (51) **C12N 15/86** (2006.01)
C12N 15/63 (2006.01)
C12N 15/85 (2006.01)
A61K 48/00 (2006.01)
A61P 31/00 (2006.01)
 (21) 367126 (22) 2002 05 03
 (30) 20010922 2001 05 03 FI
 (72) KROHN KAI, Salmentaka (FI); BLAZEVIC VESNA, Tampere (FI); TÄHTINEN MARJA, Tampere (FI); USTAV MART, Tartu (EE); TOOTS URVE, Tartu (EE); MÄNNIK ANDRES, Tartu (EE); RANKI ANNAMARI, Helsinki (FI); SIKUT REIN, Tartu (EE); JANIKSON KADRI, Tartu (EE); USTAV ENE, Tartu (EE)
 (73) FIT BIOTECH OYJ PLC, Tampere (FI)
 (54) Wektor ekspresyjny, jego zastosowanie, sposób wytwarzania tego wektora, komórka gospodarza, kompozycja farmaceutyczna, szczepionka DNA, genowy czynnik terapeutyczny oraz sposób wytwarzania szczepionki DNA

B1 (11) **205897** (41) 2005 01 24
 (51) **C12P 21/02** (2006.01)
C12R 1/19 (2006.01)
C12N 1/21 (2006.01)
 (21) 366194 (22) 2001 12 07
 (30) 60/256,162 2000 12 14 US
 (72) CHEN CHRISTINA YU-CHING, Hillsborough (US)
 (73) GENENTECH, INC., South San Francisco (US)
 (54) Komórka gospodarza *E. coli* i sposób wytwarzania polipeptydu

B1 (11) **205943** (41) 2005 09 19
 (51) **C22B 1/00** (2006.01)
 (21) 374003 (22) 2003 05 30
 (30) PS2734 2002 05 31 AU
 (72) BATTERHAM ROBIN JOHN, Parkville (AU); ESDAILE LUCY, Carlton (AU); SHAW RAYMOND WALTER, New Gisborne (AU); CROSS CHRISTOPHER ROBIN, Cardiff (GB)
 (73) TECHNOLOGICAL RESOURCES PTY LTD, Melbourne (AU)
 (54) Sposób obróbki cząstek rudy i sposób odzyskiwania wartościowych metali z rudy

B1 (11) **205994** (41) 2006 09 04
 (51) **C22B 3/00** (2006.01)
C22B 11/00 (2006.01)
 (21) 379379 (22) 2004 08 31
 (30) 20031366 2003 09 23 FI
 (72) LINDROOS LEO, Pori (FI); VIRTANEN HENRI, Pori (FI);
 JÄRVINEN OLLI, Espoo (FI)
 (73) OUTOTEC OYJ, Espoo (FI)
 (54) Hydrometalurgiczny sposób rozdzielania metali szlachetnych i zanieczyszczeń ze szlamu anodowego

B1 (11) **205892** (41) 2006 07 10
 (51) **C22B 3/06** (2006.01)
 (21) 379128 (22) 2004 06 03
 (30) 2003902803 2003 06 03 AU
 (72) COLLIER DOUGLAS EDWIN, Oatley (AU); RING ROBERT JOHN, Heathcote (AU); WEDDERBURN BRUCE JAMES, Glen Waverley (AU); EHRIG KATHY JANE, Roxby Downs (AU); DAY BRUCE EDWARD, Seacombe Heights (AU); WROBLEWSKI CHRISTOPHER JOHN, Roxby Downs (AU); WIGLEY PHILIP JOHN, Roxby Downs (AU); MANIS ADRIAN ARTHUR, St Peters (AU)
 (73) AUSTRALIAN NUCLEAR SCIENCE AND TECHNOLOGY ORGANISATION, Lucas Heights (AU)
 (54) Sposób wzbogacania koncentratu miedzi

B1 (11) **206042** (41) 2004 09 06
 (51) **C22B 7/00** (2006.01)
B09B 3/00 (2006.01)
C22B 13/00 (2006.01)
 (21) 358940 (22) 2003 02 28
 (72) CHAMER RYSZARD, Legnica (PL); ŚMIESZEK ZBIGNIEW, Gliwice (PL); KUREK ZYGMUNT, Legnica (PL); ORSKI JACEK, Legnica (PL); CZERNECKI JÓZEF, Gliwice (PL); PRAJSNAR RYSZARD, Gliwice (PL); SOBIERAJSKI STANISŁAW, Gliwice (PL); ŚNIEŻEWSKI MIKOŁAJ, Legnica (PL); KALINOWSKI RYSZARD, Legnica (PL)
 (73) INSTYTUT METALI NIEŻELAZNYCH, Gliwice (PL)
 (54) Sposób odzyskiwania ołowiu z przemysłowych odpadów metali nieżelaznych

B1 (11) **206005** (41) 2005 02 21
 (51) **C23C 8/02** (2006.01)
C23C 8/26 (2006.01)
C23C 14/02 (2006.01)
C23C 14/48 (2006.01)
 (21) 361605 (22) 2003 08 11
 (72) PANASIUK JÓZEF, Warszawa (PL); BABUL TOMASZ, Warszawa (PL); KOWALSKI STEFAN, Warszawa (PL); NAKONIECZNY ALEKSANDER, Warszawa (PL); PRZYWÓSKI ANDRZEJ, Józefów (PL)
 (73) INSTYTUT MECHANIKI PRECYZYJNEJ, Warszawa (PL)
 (54) Sposób przygotowywania powierzchni przedmiotów stalowych do procesów azotowania

B1 (11) **205845** (41) 2006 02 06
 (51) **C25B 1/00** (2006.01)
C01G 3/02 (2006.01)
C01G 49/02 (2006.01)
C01G 9/02 (2006.01)
 (21) 369320 (22) 2004 07 28
 (72) STYPUŁA BARBARA, Kraków (PL); BANAŚ JACEK, Kraków (PL); HADBANK-WOJEWÓDZKI TADEUSZ, Kraków (PL); KRAWIEC HALINA, Miechów (PL); STAROWICZ MARIA, Kraków (PL)
 (73) AKADEMIA GÓRNICZO-HUTNICZA IM. STANISŁAWA STASZICA, Kraków (PL)
 (54) Sposób otrzymywania mikro i nanocząstek tlenków metali

B1 (11) **205891** (41) 2006 02 06
 (51) **C25B 1/04** (2006.01)

(21) 377577 (22) 2003 09 18
 (30) 2003104497 2003 02 17 RU
 (72) SURIKOV ALEKSANDR KONSTANTINOVICH, Moscow (RU); MOGILEVSKY IGOR NIKOLAEVICH, Moscow (RU); OVSYANNIKOV EVGENY MIKHAILOVICH, Moscow (RU)
 (73) OM ENERGY LIMITED, Londyn (GB); Ovsyannikov Evgeny Mikhailovich, Moscow (RU)
 (54) Urządzenie do rozkładu wody metodą elektrolizy

B1 (11) **205947** (41) 2005 08 08
 (51) **E01C 11/16** (2006.01)
E04C 5/07 (2006.01)
 (21) 373109 (22) 2002 05 28
 (30) 10126074.1 2001 05 29 DE
 (72) SCHERER JOSEF, Brunnen (CH)
 (73) Scherer Josef, Brunnen (CH)
 (54) Konstrukcja pokrycia dla nawierzchni przeznaczonych na cele komunikacyjne i górnych powierzchni budowli i prefabrykowany element konstrukcyjny dla tej konstrukcji

B1 (11) **205904** (41) 2005 01 24
 (51) **E03F 3/02** (2006.01)
E03F 5/08 (2006.01)
E03F 5/22 (2006.01)
 (21) 361196 (22) 2003 07 10
 (72) KLUGIEWICZ JAN, Bydgoszcz (PL); KLUGIEWICZ IWONA, Bydgoszcz (PL)
 (73) UNIWERSYTET TECHNOLOGICZNO-PRZYRODNICZY IM. JANA I JĘDRZEJA ŚNIADECKICH W BYDGOSZCZY, Bydgoszcz (PL)
 (54) Studnia kanalizacyjna z komorą rozprężną

B1 (11) **206065** (41) 2004 10 04
 (51) **E04B 1/38** (2006.01)
E04B 1/58 (2006.01)
E04B 1/19 (2006.01)
F16B 7/18 (2006.01)
E04C 3/02 (2006.01)
 (21) 359251 (22) 2003 03 20
 (72) ROGOWSKI WOJCIECH, Łomża (PL)
 (73) ROGOWSKI WOJCIECH, Łomża (PL)
 (54) Złącze elementów konstrukcji belkowej

B1 (11) **205858** (41) 2004 06 28
 (51) **E04B 1/74** (2006.01)
E04F 13/08 (2006.01)
F16B 13/00 (2006.01)
 (21) 357891 (22) 2002 12 19
 (72) CZARNY DARIUSZ, Łódź (PL)
 (73) STO SPÓŁKA Z OGRANICZONĄ ODPOWIEDZIALNOŚCIĄ, Warszawa (PL)
 (54) Izolacja termiczna ścian budynków

B1 (11) **206038** (41) 2007 07 09
 (51) **E04B 2/28** (2006.01)
E04C 1/00 (2006.01)
 (21) 378640 (22) 2006 01 02
 (72) DEPKA STANISŁAW BOGUMIŁ, Polanica Zdrój (PL)
 (73) DEPKA BOGNA MARIA, Polanica Zdrój (PL)
 (54) Ściana nośna budynku murowana z drobnowymiarowych elementów ściennych

B1 (11) **206053** (41) 2004 08 23
 (51) **E04B 2/88** (2006.01)
E06B 3/54 (2006.01)
 (21) 359505 (22) 2001 07 05
 (30) 10032383.9 2000 07 06 DE
 10054816.4 2000 11 04 DE

(72) KNAACK ULRICH, Düsseldorf (DE); BLÖBAUM UDO, Leopoldshöhe (DE); SCHULTE DIRK, Bad Driburg (DE); HERMENS ULRICH, Aachen (DE)
 (73) Saint-Gobain Glass France, Courbevoie (FR)
 (54) Zespół elementu ściennego i ściana zawierająca zespół elementu ściennego

B1 (11) **206017** (41) 2005 05 16
 (51) **E04D 13/14** (2006.01)
 (21) 370358 (22) 2002 12 02
 (30) PA200101793 2001 12 03 DK
 (72) ANDERSEN TORBEN PETER, Roskilde (DK); LINDGREN CLAES, Farum (DK); HANSEN CLAUS GRUMMESGAARD, Valby (DK); VIGENBERG STIG FLEMMING, Gilleleje (DK)
 (73) VKR HOLDING A/S, Søborg (DK)
 (54) Sposób zapewniania szczelnego przejścia pomiędzy dwoma częściami składowymi budynku, element uszczelniający do zastosowania w tym sposobie, zastosowanie takiego elementu uszczelniającego oraz zestaw obróbki blacharskiej obejmujący szynę obróbki blacharskiej i taki element uszczelniający

B1 (11) **205969** (41) 2003 05 05
 (51) **E04H 1/02** (2006.01)
F24F 7/00 (2006.01)
 (21) 350305 (22) 2001 10 24
 (72) MRÓZ HENRYK, Ząbkowice Śląskie (PL)
 (73) MRÓZ HENRYK, Ząbkowice Śląskie (PL)
 (54) Dom ekologiczny

B1 (11) **205970** (41) 2007 03 05
 (51) **E05B 15/00** (2006.01)
E05B 17/20 (2006.01)
 (21) 376695 (22) 2005 08 22
 (72) ZAJĄC JANUSZ JERZY, Warszawa (PL)
 (73) ZAJĄC JANUSZ JERZY, Warszawa (PL)
 (54) Zespół płyty zamka z rygłem obrotowym

B1 (11) **205924** (41) 2004 11 29
 (51) **E05B 17/04** (2006.01)
E05B 29/00 (2006.01)
 (21) 363642 (22) 2002 05 22
 (30) PV 2001-1801 2001 05 22 CZ
 PV 2002-1294 2002 04 11 CZ
 (72) ČAPKA ALEŠ, Javornice (CZ); HOLUB SIMON, Rychnov nad Kněžnou (CZ)
 (73) FAB s.r.o., Rychnov nad Kněžnou (CZ)
 (54) Zamek bębnekowy, w szczególności dla pojazdów samochodowych

B1 (11) **206022** (41) 2001 07 02
 (51) **E06B 3/76** (2006.01)
H02B 1/44 (2006.01)
 (21) 344728 (22) 2000 12 21
 (30) 29922882.7 1999 12 28 DE
 20001759.4 2000 02 02 DE
 (72) KAUTE CHRISTOPH, Leopoldshafen (DE); PRIMUS ILLO-FRANK, Pfinztal (DE)
 (73) Betonbau GmbH, Waghäusel (DE)
 (54) Drzwi metalowe stacji transformatorowej

B1 (11) **205871** (41) 2000 12 04
 (51) **E06B 9/36** (2006.01)
E06B 9/00 (2006.01)
 (21) 340418 (22) 2000 05 31
 (30) 99201729.3 1999 05 31 EP
 (72) WELFONDER KONRAD, Bremerhaven (DE)
 (73) HUNTER DOUGLAS INDUSTRIES B.V., Rotterdam (NL)
 (54) Zespół elementu nośnego i elementu dystansowego do szyny

B1 (11) **205993** (41) 2007 03 19
 (51) **E21C 41/18** (2006.01)
E21D 23/00 (2006.01)
E21F 13/08 (2006.01)
 (21) 377003 (22) 2005 09 12
 (72) KRET ANDRZEJ, Gorlice (PL); PLUTA ZBIGNIEW, Wodzisław (PL); STERNADEL JERZY, Jastrzębie Zdrój (PL); ŚLUSARZ RYSZARD, Gorlice (PL); WSZOŁEK ZBIGNIEW, Rożnowice (PL)
 (73) ZAKŁAD MASZYN GÓRNICZYCH GLINIK SPÓŁKA Z OGRANICZONĄ ODPOWIEDZIALNOŚCIĄ, Gorlice (PL)
 (54) Sposób prowadzenia ubierki, zwłaszcza przy eksploatacji resztek pokładu węgla

B3 (11) **205837** (41) 2005 11 14
 (51) **E21D 11/15** (2006.01)
 (21) 367922 (22) 2004 05 12
 (61) 191089
 (72) FILIPEK MARIAN, Katowice (PL); KNAPIK MARIUSZ, Będzin (PL); WIT WŁODZIMIERZ, Katowice (PL)
 (73) PRZEDSIĘBIORSTWO CARBOMASZ SPÓŁKA Z OGRANICZONĄ ODPOWIEDZIALNOŚCIĄ, Katowice (PL)
 (54) Samonośna górnicza siatka okładzinowa łańcuchowo-węzłowa

B1 (11) **205992** (41) 2007 07 09
 (51) **E21D 23/04** (2006.01)
 (21) 378544 (22) 2005 12 28
 (72) BAL WIEŚLAW, Gorlice (PL); KARP WOJCIECH, Dominikowice (PL); WSZOŁEK ZBIGNIEW, Rożnowice (PL)
 (73) ZAKŁAD MASZYN GÓRNICZYCH GLINIK SPÓŁKA Z OGRANICZONĄ ODPOWIEDZIALNOŚCIĄ, Gorlice (PL)
 (54) Zespół lemniskatowy górniczej obudowy zmechanizowanej

B1 (11) **206064** (41) 2007 05 14
 (51) **F01D 5/34** (2006.01)
F04D 7/04 (2006.01)
 (21) 377910 (22) 2005 10 31
 (72) ROKITA JERZY, Gliwice (PL)
 (73) POLITECHNIKA ŚLĄSKA, Gliwice (PL)
 (54) Wirnik pompy o swobodnym przepływie

B1 (11) **206061** (41) 2006 12 11
 (51) **F01D 13/00** (2006.01)
F01K 3/06 (2006.01)
F01K 7/18 (2006.01)
 (21) 375451 (22) 2005 05 31
 (72) GŁÓD ZYGMUNT, Dąbrowa Górnicza (PL); GRABOWSKI ANDRZEJ, Oikusz (PL); LETNER ZBIGNIEW, Katowice (PL); NOWAKOWSKI BOGDAN, Będzin (PL); PIKUŁA WŁADYSŁAW, Katowice (PL); PRZYBYŁA TOMASZ, Sosnowiec (PL); SKRZYDLAK JANUSZ, Niegowonice (PL)
 (73) INNOWACYJNE PRZEDSIĘBIORSTWO WIELOBRANŻOWE POLIN SPÓŁKA Z OGRANICZONĄ ODPOWIEDZIALNOŚCIĄ, Katowice (PL); ELEKTROCIEPŁOWNIA EC NOWA SPÓŁKA Z OGRANICZONĄ ODPOWIEDZIALNOŚCIĄ, Dąbrowa Górnicza (PL)
 (54) Sposób i układ optymalizacji procesu wytwarzania i wykorzystania mediów energetycznych z turbogeneratorów

B1 (11) **205835** (41) 2002 10 21
 (51) **F02B 53/00** (2006.01)
B60K 16/00 (2006.01)
F04C 11/00 (2006.01)
 (21) 346953 (22) 2001 04 07
 (72) BUJALSKI WACŁAW, Warszawa (PL)
 (73) BUJALSKI WACŁAW, Warszawa (PL)
 (54) Silnik zmiennych temperatur

B1 (11) **206076** (41) 2004 10 04
 (51) **F03D 7/02** (2006.01)
F03D 7/04 (2006.01)
F03D 1/00 (2006.01)
F03D 1/06 (2006.01)
 (21) 361464 (22) 2001 09 08
 (30) 10056424.0 2000 11 14 DE
 10116011.9 2001 03 30 DE
 (72) WOB BEN ALOYS, Aurich (DE)
 (73) Wobben Aloys, Aurich (DE)
 (54) Siłownia wiatrowa

B1 (11) **206077** (41) 2005 02 07
 (51) **F03D 7/02** (2006.01)
F03D 7/00 (2006.01)
H02K 16/00 (2006.01)
 (21) 366716 (22) 2002 05 29
 (30) 10127102.6 2001 06 02 DE
 (72) WOB BEN ALOYS, Aurich (DE)
 (73) Wobben Aloys, Aurich (DE)
 (54) Instalacja wiatrowa z maszyną asynchroniczną, sposób sterowania instalacji wiatrowej z maszyną asynchroniczną oraz jej zastosowanie

B1 (11) **206086** (41) 2005 02 21
 (51) **F03D 7/04** (2006.01)
F03D 7/00 (2006.01)
F03D 1/00 (2006.01)
 (21) 367189 (22) 2002 04 24
 (30) 10127451.3 2001 06 07 DE
 (72) WOB BEN ALOYS, Aurich (DE)
 (73) Wobben Aloys, Aurich (DE)
 (54) Sposób sterowania siłowni wiatrowej

B1 (11) **205962** (41) 2005 03 21
 (51) **F03D 7/04** (2006.01)
F03D 7/02 (2006.01)
F03D 7/00 (2006.01)
 (21) 368371 (22) 2002 06 26
 (30) 10137272.8 2001 07 31 DE
 (72) WOB BEN ALOYS, Aurich (DE)
 (73) Wobben Aloys, Aurich (DE)
 (54) Siłownia wiatrowa oraz sposób ochrony siłowni wiatrowych

B1 (11) **206098** (41) 2005 04 18
 (51) **F03D 7/04** (2006.01)
F03D 7/02 (2006.01)
F03D 9/00 (2006.01)
F03D 11/00 (2006.01)
G01H 3/00 (2006.01)
 (21) 369145 (22) 2002 02 14
 (30) 10115267.1 2001 03 28 DE
 (72) WOB BEN ALOYS, Aurich (DE)
 (73) Wobben Aloys, Aurich (DE)
 (54) Sposób monitorowania wnętrza instalacji wiatrowej oraz instalacja wiatrowa

B1 (11) **205916** (41) 2004 11 02
 (51) **F04B 1/12** (2006.01)
F04B 1/14 (2006.01)
F04B 51/00 (2006.01)
 (21) 359940 (22) 2003 04 30
 (72) ŻŁOTO TADEUSZ, Częstochowa (PL); NIESZPOREK TADEUSZ, Częstochowa (PL)
 (73) POLITECHNIKA CZĘSTOCHOWSKA, Częstochowa (PL)
 (54) Układ do określania oporów tarcia w zespole rozdzielacza maszyny hydraulicznej wielotłoczkowej osiowej

B1 (11) **205855** (41) 2004 12 27
 (51) **F04C 18/344** (2006.01)
F04C 2/00 (2006.01)
 (21) 360769 (22) 2003 06 18
 (72) KRACH ANDRZEJ, Kraków (PL); GORGON JERZY, Kraków (PL)
 (73) POLSKA AKADEMIA NAUK INSTYTUT MECHANIKI GÓROTWORU, Kraków (PL)
 (54) Pompa łopatkowa

B1 (11) **206033** (41) 2005 01 24
 (51) **F04D 17/18** (2006.01)
 (21) 361293 (22) 2003 07 16
 (72) GEDYMIN MICHAŁ, Poznań (PL)
 (73) INSTYTUT TECHNOLOGICZNO-PRZYRODNICZY, Falenty (PL)
 (54) Pompa z wirującym pierścieniem cieczy

B1 (11) **206050** (41) 2004 05 31
 (51) **F15B 21/08** (2006.01)
F03G 7/06 (2006.01)
 (21) 357398 (22) 2002 11 27
 (72) BEDNAREK STANISŁAW, Łódź (PL)
 (73) UNIWERSYTET ŁÓDZKI, Łódź (PL)
 (54) Siłownik

B1 (11) **206084** (41) 2004 11 29
 (51) **F16D 1/04** (2006.01)
 (21) 363992 (22) 2002 03 22
 (30) 0100998-4 2001 03 22 SE
 (72) BACSKAY ISTVAN, Kristinehamn (SE)
 (73) ROLLS-ROYCE AB, Kristinehamn (SE)
 (54) Sprzęgło do wałów oraz zespół do łączenia wałów

B1 (11) **205953** (41) 2005 01 10
 (51) **F16H 7/12** (2006.01)
 (21) 365414 (22) 2002 07 31
 (30) 60/308,612 2001 07 31 US
 (72) TAO YINCHU, Woodbridge (CN); DINCA FLAVIU, Richnond Hill (RO); COMSA RARES, Oakville (RO)
 (73) LITENS AUTOMOTIVE PARTNERSHIP, Woodbridge (CA)
 (54) Napinacz paska przekładni pasowej

B1 (11) **205967** (41) 2003 06 16
 (51) **F16J 13/08** (2006.01)
B65D 90/10 (2006.01)
 (21) 357736 (22) 2002 12 12
 (30) 20120161.5 2001 12 12 DE
 (72) BECKMANN JAN-DIRK, Winsen/Luhe (DE); FELDBINDER OTTO, Neuenkirchen (DE)
 (73) FELDBINDER & BECKMANN FAHRZEUGBAU GmbH & Co. KG, Winsen/Luhe (DE)
 (54) Zamknięcie pokrywowe, w szczególności do zbiornika ciśnieniowego

B1 (11) **205933** (41) 2007 05 14
 (51) **F16K 5/06** (2006.01)
 (21) 378039 (22) 2005 11 12
 (72) MAGNUS ANDRZEJ, Sierakowo (PL)
 (73) MAGNUS ANDRZEJ, Sierakowo (PL)
 (54) Kurek kulowy

B1 (11) **206066** (41) 2006 11 27
 (51) **F16K 15/04** (2006.01)
 (21) 375169 (22) 2005 05 17
 (72) SZUSTER MIROSŁAW, Naramice (PL)

(73) SZUSTER MIROŚLAW, Naramice (PL); PRZEDSIĘBIORSTWO INŻYNIERII ŚRODOWISKA EKOWODROL SPÓŁKA Z OGRANICZONĄ ODPOWIEDZIALNOŚCIĄ, Koszalin (PL)
(54) Zawór zwrotny kulowy

B1 (11) **206021** (41) 2007 09 03
(51) **F16K 15/04** (2006.01)
(21) 379053 (22) 2006 02 27
(72) SZUSTER MIROŚLAW, Naramice (PL)
(73) SZUSTER MIROŚLAW, Naramice (PL); PRZEDSIĘBIORSTWO INŻYNIERII ŚRODOWISKA EKOWODROL SPÓŁKA Z OGRANICZONĄ ODPOWIEDZIALNOŚCIĄ, Koszalin (PL)
(54) Zawór zwrotny kulowy

B1 (11) **205999** (41) 2008 03 03
(51) **F16K 15/18** (2006.01)
E21D 23/16 (2006.01)
(21) 380493 (22) 2006 08 28
(72) CYMERYŚ ARKADIUSZ, Kraków (PL); WŁADZIELCZYK KRZYSZTOF, Kraków (PL)
(73) POLSKIE CENTRUM TECHNIKI GÓRNICZEJ SPÓŁKA Z OGRANICZONĄ ODPOWIEDZIALNOŚCIĄ, Katowice (PL)
(54) Zawór zwrotny sterowany

B1 (11) **206052** (41) 2007 06 11
(51) **F16K 15/18** (2006.01)
F15B 13/01 (2006.01)
(21) 381579 (22) 2005 07 01
(30) 102004033778.0 2004 07 12 DE
(72) KUSSEL WILLI, Werne (DE)
(73) TIEFENBACH CONTROL SYSTEMS GMBH, Essen (DE)
(54) Odblokowywalny zawór zwrotny

B1 (11) **205989** (41) 2007 06 25
(51) **F16K 27/00** (2006.01)
F24D 19/10 (2006.01)
(21) 381255 (22) 2006 12 11
(30) 102005060120.0 2005 12 16 DE
(72) GARM FESTER, Silkeborg (DK); SOERENSEN SOEREN HOLM, Galten (DK)
(73) Danfoss A/S, Nordborg (DK)
(54) Grzejnikowy zawór montażowy

B1 (11) **205991** (41) 2006 07 24
(51) **F16K 31/64** (2006.01)
F24D 19/10 (2006.01)
(21) 378706 (22) 2006 01 12
(30) 102005001842.4 2005 01 14 DE
(72) FREDERIKSEN BJARNE, Lemming (DK); LARSEN ARNE BOERGE, Silkeborg (DK); GREGERSEN NIELS, Galten (DK); AGERSBAEK CHRISTIAN, Hammel (DK)
(73) Danfoss A/S, Nordborg (DK)
(54) Nasadka termostatyczna zaworu

B1 (11) **205870** (41) 2007 08 20
(51) **F16L 33/02** (2006.01)
(21) 378897 (22) 2006 02 06
(72) FUTYMA RYSZARD, Wrocław (PL)
(73) FUTYMA RYSZARD, Wrocław (PL)
(54) Obejma zaciskowa

B1 (11) **205918** (41) 2008 02 04
(51) **F16L 47/00** (2006.01)
F16L 21/06 (2006.01)
(21) 380355 (22) 2006 08 02
(72) KULCZYK PIOTR, Człuchów (PL)

(73) RADPOL SPÓŁKA AKCYJNA, Człuchów (PL)
(54) Mufa termokurczliwa oraz sposób wytwarzania mufy termokurczliwej

B1 (11) **205914** (41) 2007 11 12
(51) **F16L 59/02** (2006.01)
(21) 379587 (22) 2006 04 30
(72) BĄKIEWICZ MIROŚLAW, Poznań (PL); SZYGENDA ZDZISŁAW, Poznań (PL)
(73) BĄKIEWICZ MIROŚLAW, Poznań (PL); SZYGENDA ZDZISŁAW, Poznań (PL)
(54) Segment izolacji termicznej, zwłaszcza rurociągów ciepłowniczych i chłodniczych

B1 (11) **206093** (41) 2004 10 18
(51) **F22B 37/00** (2006.01)
F16L 58/08 (2006.01)
(21) 362291 (22) 2002 02 15
(30) 10109138.9 2001 02 26 DE
(72) ANSEY JOHANN WILHELM, Hamburg (DE)
(73) Baumgarte Boiler Systems GmbH, Bielefeld (DE); Ni-Ko-Tech System GmbH, Hamburg (DE)
(54) Części składowe osprzętu do obszaru kotłowego w siłowniach lub zakładach spalania odpadków

B1 (11) **205917** (41) 2003 10 06
(51) **F24B 1/183** (2006.01)
(21) 353220 (22) 2002 04 05
(72) WĄCHAŁA KRZYSZTOF, Zakopane (PL)
(73) P. H. U. MAKROTERM SPÓŁKA JAWNA KRZYSZTOF WĄCHAŁA & AGATA WĄCHAŁA, Zakopane (PL)
(54) Kominiek z płaszczem wodnym

B1 (11) **205909** (41) 2003 09 22
(51) **F24B 1/189** (2006.01)
F24F 3/12 (2006.01)
(21) 352814 (22) 2002 03 15
(72) DZIEWIĄTKOWSKI ANDRZEJ, Częstochowa (PL)
(73) WYŻSZA SZKOŁA ZARZĄDZANIA W CZĘSTOCHOWIE, Częstochowa (PL)
(54) Kominiek stacjonarny

B1 (11) **205983** (41) 2007 08 20
(51) **F24D 3/02** (2006.01)
F16K 11/085 (2006.01)
F15B 11/17 (2006.01)
F16K 5/18 (2006.01)
(21) 378910 (22) 2006 02 07
(72) WOWK JÓZEF, Leszno (PL)
(73) WOWK JÓZEF, Leszno (PL)
(54) Sposób regulacji stopnia sprzężenia obiegów hydraulicznych, układ hydrauliczny i rozdzielacz dwudrogowy do realizacji tego sposobu

B1 (11) **205981** (41) 2005 02 07
(51) **F24H 9/12** (2006.01)
F24D 19/00 (2006.01)
(21) 369302 (22) 2004 07 27
(30) 10335546.4 2003 08 02 DE
(72) GARM FESTER, Silkeborg (DK)
(73) Danfoss A/S, Nordborg (DK)
(54) Armatura przyłączeniowa grzejnika oraz sposób mocowania armatury do grzejnika

B1 (11) **205941** (41) 2005 05 16
(51) **F24J 2/28** (2006.01)
(21) 370357 (22) 2002 11 26
(30) BA200100325 2001 12 01 DK

(72) CHRISTENSEN HANS JØRGEN, Hadsten (DK)
 (73) Christensen Hans Jørgen, Hadsten (DK)
 (54) Układ kolektora słonecznego oraz sposób wytwarzania i ogrzewania strumienia powietrza przeznaczonego do wentylacji i ogrzewania pomieszczenia za pomocą takiego układu kolektora słonecznego

B1 (11) **206099** (41) 2005 05 02
 (51) **F25J 3/06** (2006.01)
 (21) 369726 (22) 2002 07 01
 (30) 10/086,066 2002 02 27 US
 (72) WILDING BRUCE M., Idaho Falls (US); BINGHAM DENNIS N., Idaho Falls (US); MCKELLAR MICHAEL G., Idaho Falls (US); TURNER TERRY D., Ammon (US); RATERMAN KEVIN T., Idaho Falls (US); PALMER GARY L., Shelley (US); KLINGER KERRY M., Idaho Falls (US); VRANICAR JOHN J., Concord (US)
 (73) BECHTEL BWXT, IDAHO, LLC, Idaho Falls (US)
 (54) Sposób i układ do usuwania dwutlenku węgla z gazu ziemnego, instalacja do przeprowadzania gazu ziemnego w stan ciekły, sposób wytwarzania ciekłego gazu ziemnego i wymiennik ciepła

B1 (11) **205997** (41) 2005 06 27
 (51) **F41H 1/02** (2006.01)
 (21) 364186 (22) 2003 12 22
 (72) ŁUCZYŃSKI WITOLD, Łódź (PL); WITCZAK ELŻBIETA, Łódź (PL); POLAK JADWIGA, Łódź (PL); GRABOWSKA GRAŻYNA, Łódź (PL)
 (73) INSTYTUT TECHNOLOGII BEZPIECZEŃSTWA MORATEX, Łódź (PL)
 (54) Kamizelka kuloodporna

B1 (11) **205852** (41) 2007 02 19
 (51) **F42B 8/00** (2006.01)
 (21) 376667 (22) 2005 08 18
 (72) GACEK JÓZEF, Warszawa (PL); FURMANEK WOJCIECH, Warszawa (PL); KIJEWSKI JACEK, Warszawa (PL); WOŹNIAK RYSZARD, Warszawa (PL); BIAŁEK EUGENIUSZ, Skarżysko-Kamienna (PL); PIĄTEK MARIAN, Skarżysko-Kamienna (PL); SROKA ANTONI, Skarżysko-Kamienna (PL)
 (73) WOJSKOWA AKADEMIA TECHNICZNA, Warszawa (PL)
 (54) Pocisk z rdzeniem aluminiowym

B1 (11) **205848** (41) 2005 05 02
 (51) **F42B 12/68** (2006.01)
 (21) 363139 (22) 2003 10 27
 (72) BURCIU ZBIGNIEW, Suchy Dwór (PL); CUDZIŁO STANISŁAW, Warszawa (PL); CIEPIELSKI STANISŁAW, Warszawa (PL); KIJEWSKI JACEK, Kraśnik (PL); WOLAŃSKI PIOTR, Warszawa (PL)
 (73) AKADEMIA MORSKA, Gdynia (PL)
 (54) Ratownicza wyrzutnia pirotechniczna

B1 (11) **205854** (41) 2006 03 20
 (51) **F42C 14/02** (2006.01)
 (21) 370130 (22) 2004 09 16
 (72) KUŚNIERZ TADEUSZ, Zielonka (PL); PIĄTEK BOGDAN, Zielonka (PL); ZARZYCKI BOHDAN, Warszawa (PL)
 (73) WOJSKOWY INSTYTUT TECHNICZNY UZBROJENIA, Zielonka (PL)
 (54) Zapalnik do granatów kumulacyjno-odłamkowych

B1 (11) **205849** (41) 2006 05 02
 (51) **F42D 5/00** (2006.01)
 (21) 370873 (22) 2004 10 25
 (72) KRAKÓWKA TOMASZ, Warszawa (PL)
 (73) PRZEMYSŁOWY INSTYTUT AUTOMATYKI I POMIARÓW PIAP, Warszawa (PL)
 (54) Urządzenie do inspekcji miejsc trudno dostępnych

B1 (11) **205850** (41) 2006 05 02
 (51) **F42D 5/00** (2006.01)
 (21) 370896 (22) 2004 10 26
 (72) KRAKÓWKA TOMASZ, Warszawa (PL)
 (73) PRZEMYSŁOWY INSTYTUT AUTOMATYKI I POMIARÓW PIAP, Warszawa (PL)
 (54) Ramię manipulatora robota

B1 (11) **206039** (41) 2005 05 30
 (51) **G01L 5/00** (2006.01)
F16J 15/28 (2006.01)
 (21) 363763 (22) 2003 11 27
 (72) BOCHNIA JERZY, Radom (PL); MATECKI KRZYSZTOF, Radom (PL)
 (73) INSTYTUT TECHNOLOGII EKSPLOATACJI-PAŃSTWOWY INSTYTUT BADAWCZY, Radom (PL)
 (54) Głowica do pomiaru sił dociskających oraz momentu tarcia, zwłaszcza w skojarzeniu ciernym pierścieni ślizgowych uszczelnień czołowych

B1 (11) **205919** (41) 2006 06 26
 (51) **G01N 1/14** (2006.01)
B01L 3/02 (2006.01)
B23P 19/04 (2006.01)
 (21) 371903 (22) 2004 12 23
 (72) LENCZEWSKI-SAMOTYJA JERZY, Warszawa (PL)
 (73) INSTYTUT MECHANIZACJI BUDOWNICTWA I GÓRNICTWA SKALNEGO, Warszawa (PL)
 (54) Urządzenie do precyzyjnego osadzania filtrów w końcówkach pipet

B1 (11) **205877** (41) 2002 09 23
 (51) **G01N 22/00** (2006.01)
H01P 7/00 (2006.01)
A24C 5/34 (2006.01)
 (21) 352769 (22) 2002 03 13
 (30) 10112499.6 2001 03 15 DE
 10157266.2 2001 11 22 DE
 (72) MÖLLER HENNING, Hamburg (DE); TOBIAS JÖRG, Drage (DE); TAUTE WOLFGANG, Laboe (DE); KNÖCHEL REINHARD, Elmshorn (DE)
 (73) Hauni Maschinenbau AG, Hamburg (DE)
 (54) Urządzenie rezonatorowe, zwłaszcza mikrofalowe urządzenie rezonatorowe, urządzenie pomiarowe, zwłaszcza mikrofalowe urządzenie pomiarowe, do badania ilości materiału, układ pomiarowy, zwłaszcza mikrofalowy układ pomiarowy, do badania strumienia materiału i sposób badania ilości materiału

B1 (11) **206043** (41) 2006 09 04
 (51) **G01N 27/30** (2006.01)
 (21) 373271 (22) 2005 03 01
 (72) LEWENSTAM ANDRZEJ, Kraków (PL); BŁAŻ TERESA, Kraków (PL); MIGDAŁSKI JAN, Kraków (PL); DUDA LUDOMIR, Magdalenka (PL)
 (73) LEWENSTAM ANDRZEJ, Kraków (PL); BŁAŻ TERESA, Kraków (PL); MIGDAŁSKI JAN, Kraków (PL); DUDA LUDOMIR, Magdalenka (PL)
 (54) Elektroda odniesienia do pomiarów elektroanalizy, zwłaszcza potencjometrycznych

B1 (11) **205910** (41) 2006 11 13
 (51) **G01N 33/24** (2006.01)
G01N 33/22 (2006.01)
G01N 21/17 (2006.01)
 (21) 375010 (22) 2005 05 12
 (72) MAŁKIŃSKI WIESŁAW, Warszawa (PL); STACH WITOLD, Warszawa (PL); SULEJ WITOLD, Warszawa (PL); ZAJĄC JERZY, Warszawa (PL)

(73) INSTYTUT TELE-I RADIOTECHNICZNY, Warszawa (PL)
 (54) Sposób oznaczania wskaźnika wolnego wydymania węgla oraz urządzenie do oznaczania wskaźnika wolnego wydymania węgla

B1 (11) **206057** (41) 2005 09 19

(51) **G01N 33/38** (2006.01)

G01N 25/20 (2006.01)

(21) 365981 (22) 2004 03 08

(72) WITAKOWSKI PIOTR, Warszawa (PL)

(73) INSTYTUT TECHNIKI BUDOWLANEJ, Warszawa (PL)

(54) Sposób badania dojrzałości betonu w konstrukcji budowlanej

B1 (11) **206088** (41) 2005 05 30

(51) **G01N 33/483** (2006.01)

G01N 27/74 (2006.01)

G01R 33/12 (2006.01)

(21) 370485 (22) 2003 03 07

(30) 0200705-2 2002 03 08 SE

(72) KRIZ DARIO, Höör (SE)

(73) LIFEASSAYS AB, Lund (SE)

(54) Urządzenie do pomiaru przenikalności magnetycznej

B1 (11) **205979** (41) 2001 08 13

(51) **G01N 33/535** (2006.01)

C12N 9/50 (2006.01)

G01N 33/573 (2006.01)

(21) 345608 (22) 2001 02 02

(30) 2000-26828 2000 02 03 JP

2000-26829 2000 02 03 JP

2000-121587 2000 04 21 JP

(72) SUZUKI HIDEAKI, Tokyo (JP); TAKAHASHI KIYOSHI, Tokyo (JP);

KATSURAGI HISASHI, Tokyo (JP); AOKI YOSUKE, Hino (JP)

(73) DAINICHISEIKA COLOR & CHEMICALS MFG. CO., LTD., Tokyo (JP)

(54) Sposób immunologicznego pomiaru zawartości ludzkiej medullazyny i sposób diagnozowania stwardnienia rozsianego

B1 (11) **206049** (41) 2007 02 19

(51) **G01R 11/00** (2006.01)

G01R 22/00 (2006.01)

G01R 21/00 (2006.01)

(21) 376626 (22) 2005 08 16

(72) PIĘTKA ZBIGNIEW, Częstochowa (PL); JAGUSIAK MICHAŁ,

Błachownia (PL); KRASIŃSKI KRYSZTOF, Rudniki (PL)

(73) ZAKŁAD ELEKTRONICZNYCH URZĄDZEŃ POMIAROWYCH

POZYTON SPÓŁKA Z OGRANICZONĄ ODPOWIEDZIALNOŚCIĄ,

Częstochowa (PL)

(54) Układ do zmiany ekranów na wyświetlaczu elektronicznego

B1 (11) **206044** (41) 2007 04 30

(51) **G01R 29/08** (2006.01)

(21) 377669 (22) 2005 10 17

(72) BIENKOWSKI PAWEŁ, Bielany Wrocławskie (PL);

TRZASKA HUBERT, Wrocław (PL)

(73) POLITECHNIKA WROCŁAWSKA, Wrocław (PL)

(54) Czujnik natężenia pola elektromagnetycznego

B1 (11) **206036** (41) 2007 06 25

(51) **G01R 31/327** (2006.01)

(21) 378495 (22) 2005 12 20

(72) JAWORSKI RYSZARD, Sulejówek (PL); KULHAWIK ZYGMUNT,

Sulejówek (PL); PRZYWARA GUSTAW, Warszawa (PL)

(73) JAWORSKI RYSZARD, Sulejówek (PL); KULHAWIK ZYGMUNT,

Sulejówek (PL); PRZYWARA GUSTAW, Warszawa (PL)

(54) Sposób i układ do kontroli wyłączników szybkich prądu stałego

B1 (11) **206062** (41) 2005 05 16

(51) **G01S 13/78** (2006.01)

G01S 7/28 (2006.01)

(21) 363463 (22) 2003 11 14

(72) KLEMBOWSKI WIESŁAW, Warszawa (PL); BIELSKI JÓZEF,

Warszawa (PL); KRĘCZKOWSKI ALEKSANDER, Gdynia (PL)

(73) PRZEMYSŁOWY INSTYTUT TELEKOMUNIKACJI SPÓŁKA

AKCYJNA, Warszawa (PL)

(54) Układ do nadawania i odbioru w monoimpulsowym naziemnym systemie IFF/SSR z anteną płaską z elektronicznym przeszukiwaniem w azymucie

B1 (11) **206092** (41) 2004 07 12

(51) **G02F 1/35** (2006.01)

H01S 3/10 (2006.01)

H04B 10/00 (2006.01)

H04B 10/18 (2006.01)

G02B 6/122 (2006.01)

(21) 358115 (22) 2003 01 03

(72) LAMPERSKI JAN, Poznań (PL)

(73) POLITECHNIKA POZNAŃSKA, Poznań (PL)

(54) Układ do przesuwania częstotliwości optycznych

B1 (11) **205900** (41) 2007 01 08

(51) **H01F 41/06** (2006.01)

B65H 75/44 (2006.01)

B65H 54/00 (2006.01)

(21) 375946 (22) 2005 06 28

(72) DUDEK JAN, Skierniewice (PL); KANISZEWSKI STANISŁAW,

Żyrardów (PL); BABIK JÓZEF, Skierniewice (PL); DYŚKO JACEK,

Głuchów (PL)

(73) INSTYTUT WARZYWNICTWA IM. EMILA CHROBOCZKA,

Skierniewice (PL)

(54) Mechanizm wodzący nawijarki

B1 (11) **205901** (41) 2007 03 19

(51) **H01H 85/05** (2006.01)

(21) 377891 (22) 2005 10 28

(23) 2005 09 06 Międzynarodowe Targi Górnictwa,

Energetyki i Metalurgii KATOWICE

(72) UFNALSKI BOHDAN, Czeladź (PL); KLUSZCZYŃSKI MAREK,

Sosnowiec (PL); ĆWIDAK KRZYSZTOF, Gdańsk (PL);

SUCHOSZEK PAWEŁ, Dąbrowa Górnicza (PL)

(73) PRZEDSIĘBIORSTWO USŁUGOWO-PRODUKCYJNE ELNAP

SPÓŁKA Z OGRANICZONĄ ODPOWIEDZIALNOŚCIĄ, Będzin (PL)

(54) Wkładka topikowa

B1 (11) **205838** (41) 2003 12 29

(51) **H01L 21/02** (2006.01)

H01L 21/36 (2006.01)

C01G 15/00 (2006.01)

(21) 354740 (22) 2002 06 26

(72) DWILIŃSKI ROBERT, Warszawa (PL); DORADZIŃSKI

ROMAN, Warszawa (PL); GARCZYŃSKI JERZY, Łomianki (PL);

SIERZPUTOWSKI LESZEK P., Union (US); KANBARA YASUO,

Anan-Shi (JP)

(73) AMMONO SPÓŁKA Z OGRANICZONĄ

ODPOWIEDZIALNOŚCIĄ, Warszawa (PL); NICHIA CORPORATION,

Anan-shi (JP)

(54) Podłoże do epitaksji

B1 (11) **205985** (41) 2003 09 08

(51) **H01L 23/00** (2006.01)

C23C 14/00 (2006.01)

C23C 14/06 (2006.01)

(21) 352667 (22) 2002 03 07

(72) WOLKENBERG ANDRZEJ, Warszawa (PL); BOCHENEK

ANDRZEJ, Częstochowa (PL); NITKIEWICZ ZYGMUNT, Częstochowa

(PL); TOKARZ ADAM, Częstochowa (PL); WRZESIŃSKA HANNA,

Warszawa (PL)

(73) POLITECHNIKA CZĘSTOCHOWSKA, Częstochowa (PL)
 (54) Sposób utwardzania powierzchni półprzewodnikowych

B1 (11) **205863** (41) 2004 10 18

(51) **H01P 1/22** (2006.01)

H03G 3/30 (2006.01)

H03B 1/00 (2006.01)

(21) 362025 (22) 2001 11 09

(30) 10060332.7 2000 12 04 DE

(72) FILLEBÖCK MARION, Ulm-Söflingen (DE); SCHROTH JOERG, Ulm (DE)

(73) EADS DEUTSCHLAND GmbH, Ottobrunn (DE)

(54) Sposób i urządzenie do regulacji mocy fal milimetrowych w module nadawczo-odbiorczym dla pasma V

B1 (11) **205886** (41) 2003 12 15

(51) **H02J 3/01** (2006.01)

H02J 3/18 (2006.01)

(21) 353934 (22) 2000 09 07

(30) 19943847.1 1999 09 13 DE

10020635.2 2000 04 27 DE

(72) WOB BEN ALOYS, Aurich (DE)

(73) Wobben Aloys, Aurich (DE)

(54) Sposób regulowania mocy biernej w sieci elektrycznej i urządzenie do wytwarzania energii elektrycznej w sieci elektrycznej

B1 (11) **206001** (41) 2002 09 23

(51) **H02M 7/44** (2006.01)

(21) 346357 (22) 2001 03 09

(72) BARLIK ROMAN, Warszawa (PL); NOWAK MIECZYŚLAW, Warszawa (PL)

(73) BARLIK ROMAN, Warszawa (PL); NOWAK MIECZYŚLAW, Warszawa (PL)

(54) Układ falownika prądu i sposób sterowania falownika prądu

B1 (11) **206000** (41) 2001 05 21

(51) **H04J 13/00** (2006.01)

H04B 7/26 (2006.01)

H04W 68/00 (2009.01)

H04W 76/02 (2009.01)

(21) 342136 (22) 1998 05 29

(30) 08/865,650 1997 05 30 US

08/890,355 1997 07 09 US

(72) BUTLER BRIAN K., San Diego (US); GILHOUSEN KLEIN S., Bozeman (US)

(73) QUALCOMM INCORPORATED, San Diego (US)

(54) Sposób powiadamiania terminala bezprzewodowego w systemie telekomunikacyjnym bezprzewodowym

B1 (11) **206079** (41) 2005 05 16

(51) **H04L 12/56** (2006.01)

H04L 12/28 (2006.01)

H04L 12/00 (2006.01)

(21) 370263 (22) 2002 10 11

(30) 01/13322 2001 10 16 FR

(72) AGBEGNENOU VICTOR KOUSSIKOUMA, Asnières S/Seine (FR)

(73) Agbegenou Victor Koussikouma, Asnières S/Seine (FR); Cochard Plocienik Elzbieta Krystyna, Marly-le-Roi (FR)

(54) Bezprzewodowy, wielofunkcyjny system telekomunikacji

B1 (11) **206032** (41) 2008 10 13

(51) **H05B 6/78** (2006.01)

H05B 3/40 (2006.01)

(21) 382122 (22) 2007 04 03

(72) SIKORA ROBERT, Lublin (PL); TOR ANETA, Lublin (PL); GARBACZ TOMASZ, Lublin (PL)

(73) POLITECHNIKA LUBELSKA, Lublin (PL)

(54) Sposób modyfikowania układu materiałowego

INDEKS UDZIELONYCH PATENTÓW,
 WEDŁUG SYMBOLI MKP

Symbol MKP	Nr patentu	Symbol MKP	Nr patentu
1	2	1	2
A01J 25/06 (2006.01)	206068	A61F 13/56 (2006.01)	205978
A01M 1/20 (2006.01)	205860*	A61F 13/62 (2006.01)	206089
A01N 35/04 (2006.01)	206031	A61F 13/494 (2006.01)	205880
A01N 47/24 (2006.01)	206031*	A61G 13/10 (2006.01)	206060
A01N 43/653 (2006.01)	206031*	A61G 13/12 (2006.01)	206060*
A01N 35/04 (2006.01)	206011	A61J 11/00 (2006.01)	206081*
A01N 43/32 (2006.01)	206012	A61K 8/19 (2006.01)	205842
A01N 43/54 (2006.01)	206012*	A61K 8/26 (2006.01)	205842*
A01N 43/40 (2006.01)	206030	A61K 8/21 (2006.01)	206023
A01N 35/04 (2006.01)	206030*	A61K 8/27 (2006.01)	206023*
A01N 43/34 (2006.01)	206030*	A61K 8/24 (2006.01)	206023*
A01N 47/38 (2006.01)	205915	A61K 8/34 (2006.01)	205857
A01N 37/38 (2006.01)	205915*	A61K 8/39 (2006.01)	205857*
A01N 51/00 (2006.01)	205958	A61K 8/81 (2006.01)	205857*
A01N 53/00 (2006.01)	205968	A61K 8/86 (2006.01)	205857*
A01N 51/00 (2006.01)	205968*	A61K 8/39 (2006.01)	206074
A01N 61/00 (2006.01)	205995	A61K 8/73 (2006.01)	206074*
A01N 63/00 (2006.01)	205995*	A61K 8/81 (2006.01)	205934
A01N 47/12 (2006.01)	205954*	A61K 8/19 (2006.01)	205934*
A01N 43/50 (2006.01)	205954*	A61K 8/22 (2006.01)	205934*
A01P 3/00 (2006.01)	206031*	A61K 8/368 (2006.01)	205960
A01P 3/00 (2006.01)	206011*	A61K 8/92 (2006.01)	205960*
A01P 3/00 (2006.01)	206012*	A61K 9/08 (2006.01)	205972
A01P 3/00 (2006.01)	206030*	A61K 38/12 (2006.01)	205972*
A01P 13/02 (2006.01)	205915*	A61K 47/40 (2006.01)	205972*
A01P 7/02 (2006.01)	205968*	A61K 47/48 (2006.01)	205972*
A01P 3/00 (2006.01)	205954	A61K 38/08 (2006.01)	205972*
A22C 13/00 (2006.01)	205974	A61K 9/08 (2006.01)	205936
A23D 7/00 (2006.01)	205942	A61K 47/18 (2006.01)	205936*
A23D 7/00 (2006.01)	205935*	A61K 9/20 (2006.01)	206069
A23L 1/24 (2006.01)	205935	A61K 31/495 (2006.01)	206069*
A23L 1/03 (2006.01)	205935*	A61K 31/137 (2006.01)	206069*
A23L 1/30 (2006.01)	205939	A61K 9/58 (2006.01)	206083
A24C 5/52 (2006.01)	206025	A61K 31/18 (2006.01)	206083*
A24C 5/35 (2006.01)	206025*	A61K 9/70 (2006.01)	205865
A24C 5/34 (2006.01)	205877*	A61K 31/4178 (2006.01)	205865*
A46B 3/22 (2006.01)	206067*	A61K 9/107 (2006.01)	206018
A47G 1/04 (2006.01)	205996	A61K 38/13 (2006.01)	206018*
A47G 19/03 (2006.01)	206002	A61K 31/11 (2006.01)	205893
A47G 19/22 (2006.01)	206081	A61K 31/70 (2006.01)	205893*
A47G 33/08 (2006.01)	205902	A61K 31/55 (2006.01)	206073
A47J 43/08 (2006.01)	205869	A61K 31/57 (2006.01)	206096
A61B 5/03 (2006.01)	205959	A61K 31/685 (2006.01)	206096*
A61B 17/34 (2006.01)	205959*	A61K 47/44 (2006.01)	206096*
A61F 2/24 (2006.01)	205923	A61K 9/48 (2006.01)	206096*
A61F 2/82 (2006.01)	205923*	A61K 31/155 (2006.01)	206016
A61F 5/01 (2006.01)	205887	A61K 31/64 (2006.01)	206016*
A61F 5/02 (2006.01)	205887*	A61K 9/20 (2006.01)	206016*
A61F 5/03 (2006.01)	205887*	A61K 31/225 (2006.01)	205948
A61F 5/37 (2006.01)	205887*	A61K 31/352 (2006.01)	205945
A61F 13/04 (2006.01)	205887*	A61K 36/185 (2006.01)	205945*
A61F 5/01 (2006.01)	205988	A61K 31/565 (2006.01)	205875
A61F 13/15 (2006.01)	205876	A61K 47/10 (2006.01)	205875*
A61F 13/511 (2006.01)	205876*	A61K 47/12 (2006.01)	205875*
A61F 13/15 (2006.01)	206003	A61K 47/14 (2006.01)	205875*
A61F 13/15 (2006.01)	206078	A61K 31/565 (2006.01)	206010

* Patent oznaczony więcej niż jednym symbolem klasyfikacyjnym. Ogłoszenie dotyczące tego patentu można znaleźć pod symbolem klasyfikacyjnym odpowiadającym numerowi bez gwiazdki.

1	2	1	2	1	2	1	2
A61K 31/4025 (2006.01)	206034	A61P 15/18 (2006.01)	206010*	B22D 41/00 (2006.01)	206095	B65D 85/50 (2006.01)	205873
A61K 31/7024 (2006.01)	206008	A61P 13/10 (2006.01)	206034*	B22F 1/00 (2006.01)	205987	B65D 90/02 (2006.01)	205898
A61K 31/7076 (2006.01)	205874	A61P 9/10 (2006.01)	206008*	B22F 3/11 (2006.01)	205839	B65D 90/10 (2006.01)	205967*
A61K 35/22 (2006.01)	205861	A61P 9/06 (2006.01)	205874*	B22F 5/10 (2006.01)	205851	B65G 19/28 (2006.01)	206004
A61K 38/22 (2006.01)	205861*	A61P 1/08 (2006.01)	205881*	B22F 5/06 (2006.01)	205851*	B65G 65/30 (2006.01)	206048
A61K 36/9068 (2006.01)	205881	A61P 1/14 (2006.01)	205881*	B23B 51/06 (2006.01)	205851*	B65G 53/12 (2006.01)	206048*
A61K 38/00 (2006.01)	205971	A61P 3/10 (2006.01)	205881*	B23B 31/11 (2006.01)	206051	B65G 67/08 (2006.01)	205938
A61K 38/22 (2006.01)	205971*	A61P 29/00 (2006.01)	205881*	B23C 5/28 (2006.01)	205851*	B65H 75/44 (2006.01)	205900*
A61K 31/137 (2006.01)	205971*	A61P 3/04 (2006.01)	205971*	B23D 77/00 (2006.01)	206051*	B65H 54/00 (2006.01)	205900*
A61K 31/138 (2006.01)	205971*	A61P 3/10 (2006.01)	205971*	B23P 17/00 (2006.01)	206006	B66B 15/04 (2006.01)	206040
A61K 31/403 (2006.01)	205971*	A61P 31/04 (2006.01)	206091*	B23P 17/00 (2006.01)	206007	B66C 23/80 (2006.01)	205920
A61K 38/12 (2006.01)	206091	A61P 35/00 (2006.01)	205925*	B23P 19/04 (2006.01)	205919*	B66C 23/36 (2006.01)	205920*
A61K 38/17 (2006.01)	205925	A61P 9/08 (2006.01)	205925*	B24B 27/06 (2006.01)	206090	C01B 37/00 (2006.01)	205903
A61K 35/76 (2006.01)	205925*	A61P 9/10 (2006.01)	205925*	B27K 5/02 (2006.01)	205847*	C01D 7/38 (2006.01)	206085*
A61K 39/00 (2006.01)	205925*	A61P 3/10 (2006.01)	205925*	B29B 13/10 (2006.01)	205899	C01F 17/00 (2006.01)	206055*
A61K 39/39 (2006.01)	205925*	A61P 15/08 (2006.01)	205928*	B29B 17/02 (2006.01)	205899*	C01G 3/02 (2006.01)	205845*
A61K 48/00 (2006.01)	205925*	A61P 7/00 (2006.01)	205878*	B29B 11/10 (2006.01)	205859*	C01G 49/02 (2006.01)	205845*
A61K 38/17 (2006.01)	205928	A61P 7/04 (2006.01)	205878*	B29C 43/02 (2006.01)	205859	C01G 9/02 (2006.01)	205845*
A61K 48/00 (2006.01)	205928*	A61P 35/00 (2006.01)	205982*	B29C 45/14 (2006.01)	206067	C01G 15/00 (2006.01)	205838*
A61K 49/00 (2006.01)	205928*	A61P 35/00 (2006.01)	205853*	B29C 49/58 (2006.01)	205937	C02F 3/34 (2006.01)	206015
A61K 38/36 (2006.01)	205878	A61P 11/06 (2006.01)	205927	B29C 63/10 (2006.01)	205840	C02F 5/02 (2006.01)	206075*
A61K 38/48 (2006.01)	205878*	A61P 7/02 (2006.01)	206094*	B29C 65/14 (2006.01)	205840*	C03B 9/41 (2006.01)	206058
A61K 38/43 (2006.01)	205878*	A61P 9/10 (2006.01)	206094*	B29C 47/06 (2006.01)	205965*	C03C 17/36 (2006.01)	205864
A61K 39/395 (2006.01)	205982	A61P 29/00 (2006.01)	205908*	B29C 69/00 (2006.01)	205965*	C04B 18/04 (2006.01)	206045
A61K 47/18 (2006.01)	205982*	A61P 35/00 (2006.01)	205957*	B29C 44/34 (2006.01)	206013*	C04B 28/14 (2006.01)	205963
A61K 47/26 (2006.01)	205982*	A61P 25/08 (2006.01)	206071*	B29D 23/00 (2006.01)	205840*	C04B 22/14 (2006.01)	205963*
A61K 47/34 (2006.01)	205982*	A61P 25/16 (2006.01)	206071*	B29D 23/00 (2006.01)	205965	C04B 24/10 (2006.01)	205963*
A61K 45/06 (2006.01)	205853	A61P 25/18 (2006.01)	206071*	B31F 1/20 (2006.01)	206027	C04B 24/38 (2006.01)	205963*
A61K 31/47 (2006.01)	205927*	A61P 25/24 (2006.01)	206071*	B31F 5/04 (2006.01)	205889	C04B 103/10 (2006.01)	205963*
A61K 31/44 (2006.01)	205927*	A61P 25/28 (2006.01)	206071*	B31F 1/07 (2006.01)	205889*	C07C 11/167 (2006.01)	206028
A61K 45/06 (2006.01)	205927*	A61P 35/00 (2006.01)	205921*	B31F 5/04 (2006.01)	205890	C07C 7/08 (2006.01)	206028*
A61K 31/192 (2006.01)	206100*	A61P 31/10 (2006.01)	206024*	B31F 1/07 (2006.01)	205890*	C07C 45/46 (2006.01)	206020
A61K 31/216 (2006.01)	206094*	A61P 35/00 (2006.01)	205951*	B32B 1/08 (2006.01)	205965*	C07C 45/81 (2006.01)	206020*
A61K 31/50 (2006.01)	205957*	A61P 31/04 (2006.01)	205984*	B32B 37/00 (2006.01)	205965*	C07C 49/84 (2006.01)	206020*
A61K 31/438 (2006.01)	206071*	A61P 31/12 (2006.01)	205926*	B32B 29/08 (2006.01)	206027*	C07C 51/60 (2006.01)	206020*
A61K 31/335 (2006.01)	205921*	A61P 31/20 (2006.01)	205922*	B32B 11/00 (2006.01)	205894	C07C 45/50 (2006.01)	206063
A61K 31/675 (2006.01)	206024*	A61P 31/00 (2006.01)	206097*	B32B 37/14 (2006.01)	205894*	C07C 27/20 (2006.01)	206063*
A61K 31/661 (2006.01)	205940*	A61Q 11/00 (2006.01)	205842*	B32B 37/02 (2006.01)	205843	C07C 29/16 (2006.01)	206063*
A61K 31/70 (2006.01)	205951*	A61Q 11/00 (2006.01)	206023*	B41M 5/50 (2006.01)	205930	C07C 31/125 (2006.01)	206063*
A61K 38/08 (2006.01)	205998*	A61Q 5/10 (2006.01)	205857*	B41M 5/52 (2006.01)	205930*	C07C 59/90 (2006.01)	206100
A61K 39/095 (2006.01)	205984*	A61Q 5/10 (2006.01)	206074*	B41M 5/50 (2006.01)	205931	C07C 69/734 (2006.01)	206100*
A61K 39/40 (2006.01)	205984*	A61Q 11/00 (2006.01)	205934*	B41M 5/52 (2006.01)	205931*	C07C 205/34 (2006.01)	206100*
A61K 39/00 (2006.01)	205964*	A61Q 15/00 (2006.01)	205960*	B42D 15/10 (2006.01)	205843*	C07C 311/29 (2006.01)	206100*
A61K 35/76 (2006.01)	205926*	A61Q 19/10 (2006.01)	205977*	B42D 15/00 (2006.01)	205932	C07C 69/92 (2006.01)	206029
A61K 39/285 (2006.01)	205926*	A62C 3/04 (2006.01)	206046*	B42D 15/10 (2006.01)	205932*	C07C 217/54 (2006.01)	206029*
A61K 39/275 (2006.01)	205929*	B01D 53/86 (2006.01)	206072	B42F 3/00 (2006.01)	205872	C07C 209/02 (2006.01)	206080
A61K 39/275 (2006.01)	205922*	B01D 33/46 (2006.01)	205899*	B60K 15/073 (2006.01)	205896	C07C 311/37 (2006.01)	206094
A61K 39/145 (2006.01)	205955*	B01D 33/06 (2006.01)	205899*	B60K 16/00 (2006.01)	205835*	C07C 311/29 (2006.01)	206094*
A61K 48/00 (2006.01)	206097*	B01J 20/34 (2006.01)	206035	B60R 21/213 (2006.01)	205862	C07C 251/48 (2006.01)	206026*
A61L 9/03 (2006.01)	205860	B01L 3/02 (2006.01)	205919*	B61C 13/04 (2006.01)	205986	C07C 209/74 (2006.01)	206026*
A61M 5/48 (2006.01)	205959*	B05D 7/06 (2006.01)	205847*	B61D 3/20 (2006.01)	205944*	C07C 211/46 (2006.01)	206026*
A61M 1/10 (2006.01)	205923*	B09B 3/00 (2006.01)	206056	B61D 3/20 (2006.01)	205856*	C07D 307/80 (2006.01)	206029*
A61M 1/12 (2006.01)	205923*	B09B 3/00 (2006.01)	205867	B61F 3/02 (2006.01)	205944	C07D 213/48 (2006.01)	205973
A61M 5/00 (2006.01)	205976	B09B 3/00 (2006.01)	205868	B61F 3/02 (2006.01)	205856	C07D 213/80 (2006.01)	205973*
A61M 5/315 (2006.01)	205976*	B09B 3/00 (2006.01)	206042*	B61G 5/10 (2006.01)	205975	C07D 213/65 (2006.01)	206082
A61M 15/00 (2006.01)	205905	B09C 1/02 (2006.01)	206035*	B65B 31/02 (2006.01)	205961	C07D 249/12 (2006.01)	205908
A61M 16/20 (2006.01)	205905*	B09C 1/06 (2006.01)	206035*	B65B 43/12 (2006.01)	205879	C07D 249/08 (2006.01)	205908*
A61P 35/00 (2006.01)	205936*	B09C 1/10 (2006.01)	206015*	B65D 51/24 (2006.01)	206002*	C07D 261/04 (2006.01)	206026
A61P 31/10 (2006.01)	205865*	B21B 35/14 (2006.01)	205895	B65D 47/08 (2006.01)	205859*	C07D 263/26 (2006.01)	205952
A61P 15/10 (2006.01)	205893*	B21D 39/02 (2006.01)	205882	B65D 6/18 (2006.01)	205859*	C07D 401/12 (2006.01)	205957
A61P 25/20 (2006.01)	206073*	B21D 53/40 (2006.01)	205882*	B65D 35/28 (2006.01)	205980	C07D 417/14 (2006.01)	205957*
A61P 15/00 (2006.01)	206096*	B21D 51/24 (2006.01)	205866*	B65D 47/20 (2006.01)	205980*	C07D 401/06 (2006.01)	205957*
A61P 3/10 (2006.01)	206016*	B21F 27/12 (2006.01)	206047	B65D 65/16 (2006.01)	205885	C07D 495/04 (2006.01)	205957*
A61P 37/06 (2006.01)	205948*	B21G 3/12 (2006.01)	205841	B65D 75/38 (2006.01)	205885*	C07D 491/04 (2006.01)	205957*
A61P 5/26 (2006.01)	205875*	B21G 3/14 (2006.01)	205841*	B65D 83/14 (2006.01)	205866	C07D 513/04 (2006.01)	205957*

1	2	1	2	1	2	1	2
C07D 487/04 (2006.01)	205957*	C11D 9/50 (2006.01)	205977*	E04B 1/74 (2006.01)	205858	F16J 13/08 (2006.01)	205967
C07D 417/12 (2006.01)	205957*	C11D 17/00 (2006.01)	205977*	E04B 2/28 (2006.01)	206038	F16J 15/28 (2006.01)	206039*
C07D 491/107 (2006.01)	206071	C11D 11/00 (2006.01)	205946	E04B 2/88 (2006.01)	206053	F16K 5/06 (2006.01)	205933
C07D 493/08 (2006.01)	205921	C11D 17/06 (2006.01)	205946*	E04C 2/04 (2006.01)	206047*	F16K 15/04 (2006.01)	206066
C07F 9/09 (2006.01)	206024	C11D 17/00 (2006.01)	206085	E04C 5/07 (2006.01)	205947*	F16K 15/04 (2006.01)	206021
C07F 9/6518 (2006.01)	206024*	C11D 11/00 (2006.01)	206085*	E04C 3/02 (2006.01)	206065*	F16K 15/18 (2006.01)	205999
C07F 9/6558 (2006.01)	206024*	C11D 17/04 (2006.01)	206075	E04C 1/00 (2006.01)	206038*	F16K 15/18 (2006.01)	206052
C07F 9/09 (2006.01)	205940	C12N 15/31 (2006.01)	205984*	E04D 5/10 (2006.01)	205894*	F16K 27/00 (2006.01)	205989
C07H 13/06 (2006.01)	205951	C12N 5/20 (2006.01)	206041*	E04D 13/14 (2006.01)	206017	F16K 31/64 (2006.01)	205991
C07H 15/18 (2006.01)	205951*	C12N 7/02 (2006.01)	205926	E04F 13/08 (2006.01)	205858*	F16K 11/085 (2006.01)	205983*
C07K 1/04 (2006.01)	205949	C12N 7/02 (2006.01)	205929	E04H 1/02 (2006.01)	205969	F16K 5/18 (2006.01)	205983*
C07K 1/06 (2006.01)	205949*	C12N 15/86 (2006.01)	205929*	E05B 15/00 (2006.01)	205970	F16L 9/12 (2006.01)	205840*
C07K 1/10 (2006.01)	205949*	C12N 7/08 (2006.01)	205922	E05B 17/20 (2006.01)	205970*	F16L 9/147 (2006.01)	205965*
C07K 7/23 (2006.01)	205949*	C12N 15/863 (2006.01)	205922*	E05B 17/04 (2006.01)	205924	F16L 33/02 (2006.01)	205870
C07K 7/18 (2006.01)	205998	C12N 9/56 (2006.01)	205888	E05B 29/00 (2006.01)	205924*	F16L 47/00 (2006.01)	205918
C07K 14/22 (2006.01)	205984	C12N 15/57 (2006.01)	205888*	E06B 3/54 (2006.01)	206053*	F16L 21/06 (2006.01)	205918*
C07K 14/54 (2006.01)	206070	C12N 15/63 (2006.01)	205888*	E06B 3/76 (2006.01)	206022	F16L 59/02 (2006.01)	205914
C07K 14/195 (2006.01)	205964	C12N 1/20 (2006.01)	205888*	E06B 9/36 (2006.01)	205871	F16L 58/08 (2006.01)	206093*
C07K 16/28 (2006.01)	206041	C12N 15/00 (2006.01)	205966	E06B 9/00 (2006.01)	205871*	F16S 5/00 (2006.01)	205882*
C07K 14/11 (2006.01)	205955*	C12N 5/06 (2006.01)	205966*	E21C 41/18 (2006.01)	205993	F17C 3/04 (2006.01)	205898*
C08F 8/30 (2006.01)	206059	C12N 7/00 (2006.01)	205966*	E21D 23/00 (2006.01)	205993*	F22B 37/00 (2006.01)	206093
C08G 63/91 (2006.01)	206059*	C12N 15/53 (2006.01)	206037	E21D 11/15 (2006.01)	205837	F23G 1/00 (2006.01)	206056*
C08G 12/32 (2006.01)	205950	C12N 15/63 (2006.01)	206037*	E21D 23/04 (2006.01)	205992	F23G 5/00 (2006.01)	206056*
C08G 63/58 (2006.01)	206054	C12N 9/20 (2006.01)	206037*	E21D 23/16 (2006.01)	205999*	F24B 1/183 (2006.01)	205917
C08J 3/03 (2006.01)	205950*	C12N 15/82 (2006.01)	205884	E21F 13/02 (2006.01)	205986*	F24B 1/189 (2006.01)	205909
C08J 3/22 (2006.01)	206087	C12N 9/10 (2006.01)	205884*	E21F 13/00 (2006.01)	206048*	F24D 19/10 (2006.01)	205989*
C08J 5/00 (2006.01)	206087*	C12N 15/29 (2006.01)	205884*	E21F 5/00 (2006.01)	206046*	F24D 19/10 (2006.01)	205991*
C08J 9/12 (2006.01)	206019	C12N 15/85 (2006.01)	205955	E21F 13/08 (2006.01)	205993*	F24D 3/02 (2006.01)	205983
C08J 9/16 (2006.01)	206019*	C12N 15/44 (2006.01)	205955*	F01D 5/34 (2006.01)	206064	F24D 19/00 (2006.01)	205981*
C08J 9/14 (2006.01)	206009	C12N 15/86 (2006.01)	206097	F01D 13/00 (2006.01)	206061	F24F 7/00 (2006.01)	205969*
C08J 9/16 (2006.01)	206013	C12N 15/63 (2006.01)	206097*	F01K 3/06 (2006.01)	206061*	F24F 3/12 (2006.01)	205909*
C08J 9/18 (2006.01)	206014	C12N 15/85 (2006.01)	206097*	F01K 7/18 (2006.01)	206061*	F24H 9/12 (2006.01)	205981
C08J 5/08 (2006.01)	205990*	C12N 1/21 (2006.01)	205897*	F02B 53/00 (2006.01)	205835	F24J 2/28 (2006.01)	205941
C08K 3/34 (2006.01)	206054*	C12N 9/50 (2006.01)	205979*	F03D 7/02 (2006.01)	206076	F25J 3/06 (2006.01)	206099
C08K 3/08 (2006.01)	206087*	C12P 21/02 (2006.01)	205897	F03D 7/04 (2006.01)	206076*	F41H 1/02 (2006.01)	205997
C08K 3/22 (2006.01)	206087*	C12Q 1/68 (2006.01)	205964*	F03D 1/00 (2006.01)	206076*	F42B 8/00 (2006.01)	205852
C08K 5/1535 (2006.01)	205846	C12R 1/90 (2006.01)	206037*	F03D 1/06 (2006.01)	206076*	F42B 12/68 (2006.01)	205848
C08K 7/14 (2006.01)	205990*	C12R 1/19 (2006.01)	205897*	F03D 7/02 (2006.01)	206077	F42C 14/02 (2006.01)	205854
C08L 61/28 (2006.01)	205950*	C22B 1/00 (2006.01)	205943	F03D 7/00 (2006.01)	206077*	F42D 5/00 (2006.01)	205849
C08L 25/04 (2006.01)	206009*	C22B 3/00 (2006.01)	205994	F03D 7/04 (2006.01)	206086	F42D 5/00 (2006.01)	205850
C08L 23/00 (2006.01)	205846*	C22B 11/00 (2006.01)	205994*	F03D 7/00 (2006.01)	206086*	G01H 3/00 (2006.01)	206098*
C08L 71/00 (2006.01)	205846*	C22B 3/06 (2006.01)	205892	F03D 1/00 (2006.01)	206086*	G01L 5/00 (2006.01)	206039
C08L 75/04 (2006.01)	205846*	C22B 7/00 (2006.01)	206042	F03D 7/04 (2006.01)	205962	G01N 33/577 (2006.01)	206041*
C08L 23/12 (2006.01)	205990	C22B 13/00 (2006.01)	206042*	F03D 7/02 (2006.01)	205962*	G01N 33/68 (2006.01)	206041*
C08L 25/06 (2006.01)	205990*	C22C 1/08 (2006.01)	205839*	F03D 7/00 (2006.01)	205962*	G01N 1/14 (2006.01)	205919
C08L 91/06 (2006.01)	205906	C22C 38/42 (2006.01)	205866*	F03D 7/04 (2006.01)	206098	G01N 22/00 (2006.01)	205877
C08L 91/06 (2006.01)	205907	C22C 38/44 (2006.01)	205866*	F03D 7/02 (2006.01)	206098*	G01N 27/30 (2006.01)	206043
C09D 7/12 (2006.01)	205931*	C23C 8/02 (2006.01)	206005	F03D 9/00 (2006.01)	206098*	G01N 33/24 (2006.01)	205910
C09D 15/00 (2006.01)	205847	C23C 8/26 (2006.01)	206005*	F03D 11/00 (2006.01)	206098*	G01N 33/22 (2006.01)	205910*
C09D 7/12 (2006.01)	205847*	C23C 14/02 (2006.01)	206005*	F03G 7/06 (2006.01)	206050*	G01N 21/17 (2006.01)	205910*
C09K 21/14 (2006.01)	206054*	C23C 14/48 (2006.01)	206005*	F04B 1/12 (2006.01)	205916	G01N 33/38 (2006.01)	206057
C09K 15/06 (2006.01)	205846*	C23C 14/00 (2006.01)	205985*	F04B 1/14 (2006.01)	205916*	G01N 25/20 (2006.01)	206057*
C09K 3/22 (2006.01)	206046	C23C 14/06 (2006.01)	205985*	F04B 51/00 (2006.01)	205916*	G01N 33/483 (2006.01)	206088
C09K 5/04 (2006.01)	205883	C25B 1/00 (2006.01)	205845	F04C 11/00 (2006.01)	205835*	G01N 27/74 (2006.01)	206088*
C09K 11/00 (2006.01)	206055	C25B 1/04 (2006.01)	205891	F04C 18/344 (2006.01)	205855	G01N 33/535 (2006.01)	205979
C10G 25/12 (2006.01)	206035*	D21H 27/30 (2006.01)	205889*	F04C 2/00 (2006.01)	205855*	G01N 33/573 (2006.01)	205979*
C10L 1/14 (2006.01)	205836	D21H 27/30 (2006.01)	205890*	F04D 7/04 (2006.01)	206064*	G01R 33/12 (2006.01)	206088*
C10M 169/04 (2006.01)	205911	E01C 11/16 (2006.01)	205947	F04D 17/18 (2006.01)	206033	G01R 11/00 (2006.01)	206049
C10M 169/04 (2006.01)	205912	E03F 3/02 (2006.01)	205904	F15B 21/08 (2006.01)	206050	G01R 22/00 (2006.01)	206049*
C10M 169/04 (2006.01)	205913	E03F 5/08 (2006.01)	205904*	F15B 13/01 (2006.01)	206052*	G01R 21/00 (2006.01)	206049*
C11D 3/37 (2006.01)	205844	E03F 5/22 (2006.01)	205904*	F15B 11/17 (2006.01)	205983*	G01R 29/08 (2006.01)	206044
C11D 1/62 (2006.01)	205844*	E04B 1/38 (2006.01)	205882*	F16B 7/18 (2006.01)	206065*	G01R 31/327 (2006.01)	206036
C11D 3/395 (2006.01)	205956	E04B 1/38 (2006.01)	206065	F16B 13/00 (2006.01)	205858*	G01S 13/78 (2006.01)	206062
C11D 3/16 (2006.01)	205956*	E04B 1/58 (2006.01)	206065*	F16D 1/04 (2006.01)	206084	G01S 7/28 (2006.01)	206062*
C11D 9/04 (2006.01)	205977	E04B 1/19 (2006.01)	206065*	F16H 7/12 (2006.01)	205953	G02B 6/122 (2006.01)	206092*

1	2	1	2
206047	B21F 27/12 (2006.01)	206074	A61K 8/39 (2006.01)
206048	B65G 65/30 (2006.01)	206075	C11D 17/04 (2006.01)
206049	G01R 11/00 (2006.01)	206076	F03D 7/02 (2006.01)
206050	F15B 21/08 (2006.01)	206077	F03D 7/02 (2006.01)
206051	B23B 31/11 (2006.01)	206078	A61F 13/15 (2006.01)
206052	F16K 15/18 (2006.01)	206079	H04L 12/56 (2006.01)
206053	E04B 2/88 (2006.01)	206080	C07C 209/02 (2006.01)
206054	C08G 63/58 (2006.01)	206081	A47G 19/22 (2006.01)
206055	C09K 11/00 (2006.01)	206082	C07D 213/65 (2006.01)
206056	B09B 3/00 (2006.01)	206083	A61K 9/58 (2006.01)
206057	G01N 33/38 (2006.01)	206084	F16D 1/04 (2006.01)
206058	C03B 9/41 (2006.01)	206085	C11D 17/00 (2006.01)
206059	C08F 8/30 (2006.01)	206086	F03D 7/04 (2006.01)
206060	A61G 13/10 (2006.01)	206087	C08J 3/22 (2006.01)
206061	F01D 13/00 (2006.01)	206088	G01N 33/483 (2006.01)
206062	G01S 13/78 (2006.01)	206089	A61F 13/62 (2006.01)
206063	C07C 45/50 (2006.01)	206090	B24B 27/06 (2006.01)
206064	F01D 5/34 (2006.01)	206091	A61K 38/12 (2006.01)
206065	E04B 1/38 (2006.01)	206092	G02F 1/35 (2006.01)
206066	F16K 15/04 (2006.01)	206093	F22B 37/00 (2006.01)
206067	B29C 45/14 (2006.01)	206094	C07C 311/37 (2006.01)
206068	A01J 25/06 (2006.01)	206095	B22D 41/00 (2006.01)
206069	A61K 9/20 (2006.01)	206096	A61K 31/57 (2006.01)
206070	C07K 14/54 (2006.01)	206097	C12N 15/86 (2006.01)
206071	C07D 491/107 (2006.01)	206098	F03D 7/04 (2006.01)
206072	B01D 53/86 (2006.01)	206099	F25J 3/06 (2006.01)
206073	A61K 31/55 (2006.01)	206100	C07C 59/90 (2006.01)

173

**UDZIELONE DODATKOWE
PRAWA OCHRONNE**

Poniższe zestawienie zawiera kolejno: numer patentu podstawowego i tytuł wynalazku, nazwisko i imię lub nazwę i adres uprawnionego, numer i datę pierwszego zezwolenia na wprowadzenie produktu na rynek oraz nazwę organu, który je wydał, oznaczenie produktu opisanego w tym zezwoleniu, datę od której powstaje i czas trwania dodatkowego prawa ochronnego.

(68) 181193

(54) Nowe pochodne tetrahydrofuranowe o działaniu przeciwgrzybiczym, kompozycja farmaceutyczna do leczenia infekcji grzybiczych oraz sposób wytwarzania tych związków

(73) Schering Corporation, Kenilworth, Stany Zjednoczone Ameryki

(93) EU/1/05/320/001, 25.10.2005, Komisja Wspólnot Europejskich

(93) EU/1/05/321/001, 25.10.2005, Komisja Wspólnot Europejskich

(95) POZAKONAZOL (Posaconazole)

(94) 20.12.2014 – 20.12.2019

174

TŁUMACZENIA PATENTÓW EUROPEJSKICH

Poniższe zestawienie zawiera kolejno: kod rodzaju tłumaczenia patentu europejskiego chronionego na terytorium Rzeczypospolitej Polskiej, datę publikacji o udzieleniu lub zmianie patentu europejskiego, rok wydania i numer Europejskiego Biuletynu Patentowego, w którym ogłoszono o udzieleniu lub zmianie patentu, numer patentu europejskiego

T3 (97) 11 11 2009	2009/46	EP 1999189 B1
T6 (97) 10 05 2006	2006/19	EP 1567294 B1
T3 (97) 23 12 2009	2009/52	EP 1564203 B1
T3 (97) 26 08 2009	2009/35	EP 1577226 B1

T3 (97) 23 12 2009	2009/52	EP 1591024 B1
T3 (97) 18 11 2009	2009/47	EP 1627041 B1
T3 (97) 23 12 2009	2009/52	EP 1639515 B1
T3 (97) 30 12 2009	2009/53	EP 1649183 B1
T3 (97) 23 12 2009	2009/52	EP 1651705 B1
T3 (97) 02 12 2009	2009/49	EP 1664054 B1
T3 (97) 23 12 2009	2009/52	EP 1668598 B1
T3 (97) 23 12 2009	2009/52	EP 1677663 B1
T3 (97) 23 12 2009	2009/52	EP 1682730 B1
T3 (97) 23 12 2009	2009/52	EP 1683928 B1
T3 (97) 23 12 2009	2009/52	EP 1685309 B1
T3 (97) 23 12 2009	2009/52	EP 1687045 B1
T3 (97) 23 12 2009	2009/52	EP 1690386 B1
T3 (97) 23 12 2009	2009/52	EP 1718730 B1
T3 (97) 23 12 2009	2009/52	EP 1720781 B1
T3 (97) 23 12 2009	2009/52	EP 1720859 B1
T3 (97) 27 01 2010	2010/04	EP 1721864 B1
T3 (97) 30 12 2009	2009/53	EP 1732902 B1
T3 (97) 06 01 2010	2010/01	EP 1735278 B1
T3 (97) 06 01 2010	2010/01	EP 1744763 B1
T3 (97) 30 12 2009	2009/53	EP 1749057 B1
T3 (97) 30 12 2009	2009/53	EP 1749070 B1
T3 (97) 16 12 2009	2009/51	EP 1756581 B1
T3 (97) 23 12 2009	2009/52	EP 1758970 B1
T3 (97) 30 12 2009	2009/53	EP 1775484 B1
T3 (97) 23 12 2009	2009/52	EP 1786632 B1
T3 (97) 23 12 2009	2009/52	EP 1791811 B1
T3 (97) 23 12 2009	2009/52	EP 1794163 B1
T3 (97) 06 01 2010	2010/01	EP 1799703 B1
T3 (97) 06 01 2010	2010/01	EP 1802536 B1
T3 (97) 23 12 2009	2009/52	EP 1807349 B1
T3 (97) 23 12 2009	2009/52	EP 1808521 B1
T3 (97) 20 01 2010	2010/03	EP 1812211 B1
T3 (97) 23 12 2009	2009/52	EP 1817309 B1
T3 (97) 30 12 2009	2009/53	EP 1825767 B1
T3 (97) 26 08 2009	2009/35	EP 1832413 B1
T3 (97) 20 01 2010	2010/03	EP 1833427 B1
T3 (97) 23 12 2009	2009/52	EP 1842537 B1
T3 (97) 16 12 2009	2009/51	EP 1846345 B1
T3 (97) 30 12 2009	2009/53	EP 1855737 B1
T3 (97) 23 12 2009	2009/52	EP 1875880 B1
T3 (97) 23 12 2009	2009/52	EP 1879901 B1
T3 (97) 30 12 2009	2009/53	EP 1881109 B1
T3 (97) 06 01 2010	2010/01	EP 1884775 B1
T3 (97) 23 12 2009	2009/52	EP 1885142 B1
T3 (97) 23 12 2009	2009/52	EP 1886796 B1
T3 (97) 23 12 2009	2009/52	EP 1888552 B1
T3 (97) 06 01 2010	2010/01	EP 1893251 B1
T3 (97) 11 11 2009	2009/46	EP 1893853 B1
T3 (97) 23 12 2009	2009/52	EP 1895863 B1
T3 (97) 23 12 2009	2009/52	EP 1904255 B1
T3 (97) 23 12 2009	2009/52	EP 1904613 B1
T3 (97) 23 12 2009	2009/52	EP 1908706 B1
T3 (97) 30 12 2009	2009/53	EP 1914178 B1
T3 (97) 06 01 2010	2010/01	EP 1922148 B1
T3 (97) 23 12 2009	2009/52	EP 1926790 B1
T3 (97) 13 01 2010	2010/02	EP 1928173 B1
T3 (97) 20 01 2010	2010/03	EP 1929857 B1
T3 (97) 14 10 2009	2009/42	EP 1933869 B1
T3 (97) 23 12 2009	2009/52	EP 1937430 B1
T3 (97) 30 12 2009	2009/53	EP 1945528 B1
T3 (97) 17 03 2010	2010/11	EP 1953397 B1
T3 (97) 06 01 2010	2010/01	EP 1954909 B1
T3 (97) 23 12 2009	2009/52	EP 1959951 B1
T3 (97) 30 12 2009	2009/53	EP 1964838 B1
T3 (97) 23 12 2009	2009/52	EP 1971479 B1
T3 (97) 23 12 2009	2009/52	EP 1972467 B1

T3 (97) 23 12 2009	2009/52	EP 1981622 B1	T3 (97) 02 12 2009	2009/49	EP 1911148 B1
T3 (97) 11 11 2009	2009/46	EP 1984279 B1	T3 (97) 30 12 2009	2009/53	EP 1911564 B1
T3 (97) 23 12 2009	2009/52	EP 1985660 B1	T3 (97) 16 12 2009	2009/51	EP 1912644 B1
T3 (97) 18 11 2009	2009/47	EP 1989022 B1	T3 (97) 23 12 2009	2009/52	EP 1913801 B1
T3 (97) 06 01 2010	2010/01	EP 1998965 B1	T3 (97) 16 12 2009	2009/51	EP 1916156 B1
T3 (97) 30 12 2009	2009/53	EP 2000838 B1	T3 (97) 30 12 2009	2009/53	EP 1919483 B1
T3 (97) 23 12 2009	2009/52	EP 2001961 B1	T3 (97) 20 01 2010	2010/03	EP 1922185 B1
T3 (97) 23 12 2009	2009/52	EP 2010380 B1	T3 (97) 30 12 2009	2009/53	EP 1924391 B1
T3 (97) 30 12 2009	2009/53	EP 2014935 B1	T3 (97) 30 12 2009	2009/53	EP 1928427 B1
T3 (97) 02 12 2009	2009/49	EP 2017387 B1	T3 (97) 04 11 2009	2009/45	EP 1931341 B1
T3 (97) 30 12 2009	2009/53	EP 2017486 B1	T3 (97) 29 07 2009	2009/31	EP 1932447 B1
T3 (97) 06 01 2010	2010/01	EP 2023023 B1	T3 (97) 30 12 2009	2009/53	EP 1932715 B1
T3 (97) 23 12 2009	2009/52	EP 2027626 B1	T3 (97) 30 12 2009	2009/53	EP 1937092 B1
T3 (97) 23 12 2009	2009/52	EP 2037781 B1	T3 (97) 30 12 2009	2009/53	EP 1937980 B1
T3 (97) 23 12 2009	2009/52	EP 2040984 B1	T3 (97) 16 12 2009	2009/51	EP 1940670 B1
T3 (97) 24 02 2010	2010/08	EP 2053947 B1	T3 (97) 30 12 2009	2009/53	EP 1948776 B1
T3 (97) 06 01 2010	2010/01	EP 2057325 B1	T3 (97) 30 12 2009	2009/53	EP 1951362 B1
T3 (97) 23 12 2009	2009/52	EP 2090621 B1	T3 (97) 30 12 2009	2009/53	EP 1958867 B1
T3 (97) 06 01 2010	2010/01	EP 1495937 B1	T3 (97) 04 11 2009	2009/45	EP 1960006 B1
T3 (97) 06 05 2009	2009/19	EP 1566499 B1	T3 (97) 18 11 2009	2009/47	EP 1962995 B1
T3 (97) 30 12 2009	2009/53	EP 1584566 B1	T3 (97) 30 12 2009	2009/53	EP 1966064 B1
T3 (97) 21 10 2009	2009/43	EP 1586319 B1	T3 (97) 06 01 2010	2010/01	EP 1977994 B1
T3 (97) 13 01 2010	2010/02	EP 1600584 B1	T3 (97) 23 12 2009	2009/52	EP 1987260 B1
T3 (97) 25 11 2009	2009/48	EP 1601634 B1	T3 (97) 21 10 2009	2009/43	EP 1988909 B1
T3 (97) 28 10 2009	2009/44	EP 1607568 B1	T3 (97) 23 12 2009	2009/52	EP 1989542 B1
T3 (97) 14 10 2009	2009/42	EP 1623791 B1	T3 (97) 30 12 2009	2009/53	EP 1999160 B1
T3 (97) 06 01 2010	2010/01	EP 1636010 B1	T3 (97) 13 01 2010	2010/02	EP 2001633 B1
T3 (97) 06 01 2010	2010/01	EP 1638559 B1	T3 (97) 23 12 2009	2009/52	EP 2014551 B1
T3 (97) 28 10 2009	2009/44	EP 1640465 B1	T3 (97) 30 12 2009	2009/53	EP 2028114 B1
T3 (97) 13 01 2010	2010/02	EP 1649227 B1	T3 (97) 30 12 2009	2009/53	EP 2041985 B1
T3 (97) 13 01 2010	2010/02	EP 1653608 B1	T3 (97) 03 02 2010	2010/05	EP 2042608 B1
T3 (97) 28 10 2009	2009/44	EP 1660066 B1	T3 (97) 30 12 2009	2009/53	EP 2044231 B1
T3 (97) 30 12 2009	2009/53	EP 1660325 B1	T3 (97) 30 12 2009	2009/53	EP 2052619 B1
T3 (97) 23 12 2009	2009/52	EP 1660377 B1	T3 (97) 30 12 2009	2009/53	EP 2057148 B1
T3 (97) 13 01 2010	2010/02	EP 1682144 B1	T3 (97) 30 12 2009	2009/53	EP 2076390 B1
T3 (97) 23 12 2009	2009/52	EP 1687329 B1	T3 (97) 06 01 2010	2010/01	EP 2079711 B1
T3 (97) 17 02 2010	2010/07	EP 1702522 B1	T3 (97) 30 12 2009	2009/53	EP 2080572 B1
T3 (97) 06 01 2010	2010/01	EP 1713742 B1	T3 (97) 13 01 2010	2010/02	EP 2087203 B1
T3 (97) 21 10 2009	2009/43	EP 1725690 B1	T3 (97) 10 02 2010	2010/06	EP 2098145 B1
T3 (97) 06 01 2010	2010/01	EP 1728499 B1	T3 (97) 06 01 2010	2010/01	EP 2124302 B1
T3 (97) 25 11 2009	2009/48	EP 1729195 B1	T3 (97) 06 01 2010	2010/01	EP 1524652 B1
T3 (97) 23 12 2009	2009/52	EP 1732854 B1	T3 (97) 17 03 2010	2010/11	EP 1591384 B1
T3 (97) 27 01 2010	2010/04	EP 1733715 B1	T3 (97) 30 12 2009	2009/53	EP 1599925 B1
T3 (97) 06 01 2010	2010/01	EP 1737648 B1	T3 (97) 06 01 2010	2010/01	EP 1610592 B1
T3 (97) 04 11 2009	2009/45	EP 1738365 B1	T3 (97) 13 01 2010	2010/02	EP 1619461 B1
T3 (97) 13 01 2010	2010/02	EP 1779036 B1	T3 (97) 06 01 2010	2010/01	EP 1625264 B1
T3 (97) 06 01 2010	2010/01	EP 1785561 B1	T3 (97) 06 01 2010	2010/01	EP 1635835 B1
T3 (97) 11 11 2009	2009/46	EP 1797271 B1	T3 (97) 09 12 2009	2009/50	EP 1652536 B1
T3 (97) 30 12 2009	2009/53	EP 1810598 B1	T3 (97) 06 01 2010	2010/01	EP 1655564 B1
T3 (97) 20 01 2010	2010/03	EP 1814921 B1	T3 (97) 06 01 2010	2010/01	EP 1682111 B1
T3 (97) 18 11 2009	2009/47	EP 1825752 B1	T3 (97) 06 01 2010	2010/01	EP 1682203 B1
T3 (97) 02 12 2009	2009/49	EP 1826524 B1	T3 (97) 30 12 2009	2009/53	EP 1688154 B1
T3 (97) 27 01 2010	2010/04	EP 1830833 B1	T3 (97) 30 12 2009	2009/53	EP 1689426 B1
T3 (97) 30 12 2009	2009/53	EP 1843071 B1	T3 (97) 06 01 2010	2010/01	EP 1692907 B1
T3 (97) 23 12 2009	2009/52	EP 1843778 B1	T3 (97) 30 12 2009	2009/53	EP 1699474 B1
T3 (97) 30 12 2009	2009/53	EP 1844255 B1	T3 (97) 30 12 2009	2009/53	EP 1701701 B1
T3 (97) 02 12 2009	2009/49	EP 1844664 B1	T3 (97) 06 01 2010	2010/01	EP 1710320 B1
T3 (97) 06 01 2010	2010/01	EP 1845023 B1	T3 (97) 18 11 2009	2009/47	EP 1711518 B1
T3 (97) 16 12 2009	2009/51	EP 1852548 B1	T3 (97) 06 01 2010	2010/01	EP 1712380 B1
T3 (97) 20 01 2010	2010/03	EP 1867322 B1	T3 (97) 06 01 2010	2010/01	EP 1712930 B1
T3 (97) 18 11 2009	2009/47	EP 1870559 B1	T3 (97) 06 01 2010	2010/01	EP 1716705 B1
T3 (97) 30 12 2009	2009/53	EP 1872689 B1	T3 (97) 30 12 2009	2009/53	EP 1727532 B1
T3 (97) 06 01 2010	2010/01	EP 1874886 B1	T3 (97) 13 01 2010	2010/02	EP 1732783 B1
T3 (97) 06 01 2010	2010/01	EP 1877607 B1	T3 (97) 06 01 2010	2010/01	EP 1734365 B1
T3 (97) 30 12 2009	2009/53	EP 1890207 B1	T3 (97) 06 01 2010	2010/01	EP 1746003 B1
T3 (97) 28 10 2009	2009/44	EP 1907332 B1	T3 (97) 13 01 2010	2010/02	EP 1753747 B1
T3 (97) 30 12 2009	2009/53	EP 1910033 B1	T3 (97) 30 12 2009	2009/53	EP 1756806 B1

T3 (97) 20 01 2010	2010/03	EP 1758853 B1	T3 (97) 11 11 2009	2009/46	EP 1760196 B1
T3 (97) 30 12 2009	2009/53	EP 1772319 B1	T3 (97) 13 01 2010	2010/02	EP 1761376 B1
T3 (97) 06 01 2010	2010/01	EP 1776302 B1	T3 (97) 13 01 2010	2010/02	EP 1765550 B1
T3 (97) 30 09 2009	2009/40	EP 1776336 B1	T3 (97) 13 01 2010	2010/02	EP 1767219 B1
T3 (97) 06 01 2010	2010/01	EP 1789325 B1	T3 (97) 06 01 2010	2010/01	EP 1775155 B1
T3 (97) 06 01 2010	2010/01	EP 1792551 B1	T3 (97) 30 12 2009	2009/53	EP 1776039 B1
T3 (97) 30 12 2009	2009/53	EP 1802902 B1	T3 (97) 13 01 2010	2010/02	EP 1776200 B1
T3 (97) 06 01 2010	2010/01	EP 1817506 B1	T3 (97) 13 01 2010	2010/02	EP 1776435 B1
T3 (97) 06 01 2010	2010/01	EP 1826009 B1	T3 (97) 13 01 2010	2010/02	EP 1778622 B1
T3 (97) 06 01 2010	2010/01	EP 1841703 B1	T3 (97) 13 01 2010	2010/02	EP 1778741 B1
T3 (97) 06 01 2010	2010/01	EP 1849914 B1	T3 (97) 27 01 2010	2010/04	EP 1779841 B1
T3 (97) 06 01 2010	2010/01	EP 1852535 B1	T3 (97) 13 01 2010	2010/02	EP 1785115 B1
T3 (97) 30 12 2009	2009/53	EP 1855822 B1	T3 (97) 06 01 2010	2010/01	EP 1785337 B1
T3 (97) 06 01 2010	2010/01	EP 1858765 B1	T3 (97) 20 01 2010	2010/03	EP 1790287 B1
T3 (97) 06 01 2010	2010/01	EP 1861557 B1	T3 (97) 20 01 2010	2010/03	EP 1790428 B1
T3 (97) 20 01 2010	2010/03	EP 1883692 B1	T3 (97) 20 01 2010	2010/03	EP 1790962 B1
T3 (97) 06 01 2010	2010/01	EP 1889554 B1	T3 (97) 13 01 2010	2010/02	EP 1797979 B1
T3 (97) 06 01 2010	2010/01	EP 1889920 B1	T3 (97) 30 12 2009	2009/53	EP 1809127 B1
T3 (97) 06 01 2010	2010/01	EP 1891029 B1	T3 (97) 16 12 2009	2009/51	EP 1814504 B1
T3 (97) 06 01 2010	2010/01	EP 1899116 B1	T3 (97) 30 12 2009	2009/53	EP 1820782 B1
T3 (97) 13 01 2010	2010/02	EP 1912824 B1	T3 (97) 30 12 2009	2009/53	EP 1830667 B1
T3 (97) 13 01 2010	2010/02	EP 1920651 B1	T3 (97) 06 01 2010	2010/01	EP 1836115 B1
T3 (97) 13 01 2010	2010/02	EP 1925412 B1	T3 (97) 23 12 2009	2009/52	EP 1836903 B1
T3 (97) 13 01 2010	2010/02	EP 1943177 B1	T3 (97) 13 01 2010	2010/02	EP 1842920 B1
T3 (97) 06 01 2010	2010/01	EP 1945611 B1	T3 (97) 27 01 2010	2010/04	EP 1846424 B1
T3 (97) 06 01 2010	2010/01	EP 1955123 B1	T3 (97) 25 11 2009	2009/48	EP 1847259 B1
T3 (97) 06 01 2010	2010/01	EP 1967099 B1	T3 (97) 17 02 2010	2010/07	EP 1848285 B1
T3 (97) 06 01 2010	2010/01	EP 1979032 B1	T3 (97) 02 12 2009	2009/49	EP 1853642 B1
T3 (97) 30 12 2009	2009/53	EP 1989218 B1	T3 (97) 13 01 2010	2010/02	EP 1853853 B1
T3 (97) 06 01 2010	2010/01	EP 2016406 B1	T3 (97) 06 01 2010	2010/01	EP 1858804 B1
T3 (97) 16 12 2009	2009/51	EP 2018475 B1	T3 (97) 06 01 2010	2010/01	EP 1869668 B1
T3 (97) 13 01 2010	2010/02	EP 2021337 B1	T3 (97) 27 01 2010	2010/04	EP 1885658 B1
T3 (97) 03 03 2010	2010/09	EP 2029121 B1	T3 (97) 11 11 2009	2009/46	EP 1900475 B1
T3 (97) 06 01 2010	2010/01	EP 2031097 B1	T3 (97) 13 01 2010	2010/02	EP 1903147 B1
T3 (97) 13 01 2010	2010/02	EP 2035385 B1	T3 (97) 10 02 2010	2010/06	EP 1907473 B1
T3 (97) 18 11 2009	2009/47	EP 2035628 B1	T3 (97) 13 01 2010	2010/02	EP 1923317 B1
T3 (97) 10 03 2010	2010/10	EP 2042497 B1	T3 (97) 13 01 2010	2010/02	EP 1923696 B1
T3 (97) 06 01 2010	2010/01	EP 2044373 B1	T3 (97) 21 10 2009	2009/43	EP 1932410 B1
T3 (97) 06 01 2010	2010/01	EP 2044654 B1	T3 (97) 02 12 2009	2009/49	EP 1932690 B1
T3 (97) 27 01 2010	2010/04	EP 2046530 B1	T3 (97) 06 01 2010	2010/01	EP 1936065 B1
T3 (97) 30 12 2009	2009/53	EP 2049566 B1	T3 (97) 13 01 2010	2010/02	EP 1943012 B1
T3 (97) 17 03 2010	2010/11	EP 2055165 B1	T3 (97) 20 01 2010	2010/03	EP 1943205 B1
T3 (97) 13 01 2010	2010/02	EP 2060160 B1	T3 (97) 09 12 2009	2009/50	EP 1951003 B1
T3 (97) 10 03 2010	2010/10	EP 2094479 B1	T3 (97) 20 01 2010	2010/03	EP 1959047 B1
T3 (97) 06 01 2010	2010/01	EP 2094541 B1	T3 (97) 16 12 2009	2009/51	EP 1960603 B1
T3 (97) 21 10 2009	2009/43	EP 1571239 B1	T3 (97) 30 12 2009	2009/53	EP 1961840 B1
T3 (97) 11 11 2009	2009/46	EP 1593474 B1	T3 (97) 13 01 2010	2010/02	EP 1971206 B1
T3 (97) 13 01 2010	2010/02	EP 1635653 B1	T3 (97) 13 01 2010	2010/02	EP 1980501 B1
T3 (97) 11 11 2009	2009/46	EP 1643056 B1	T3 (97) 02 12 2009	2009/49	EP 1984581 B1
T3 (97) 11 11 2009	2009/46	EP 1656325 B1	T3 (97) 13 01 2010	2010/02	EP 1998945 B1
T3 (97) 20 01 2010	2010/03	EP 1663191 B1	T3 (97) 10 02 2010	2010/06	EP 1999307 B1
T3 (97) 13 01 2010	2010/02	EP 1664126 B1	T3 (97) 13 01 2010	2010/02	EP 2001094 B1
T3 (97) 06 01 2010	2010/01	EP 1664278 B1	T3 (97) 30 12 2009	2009/53	EP 2004653 B1
T3 (97) 13 01 2010	2010/02	EP 1674231 B1	T3 (97) 30 12 2009	2009/53	EP 2006203 B1
T3 (97) 30 12 2009	2009/53	EP 1682542 B1	T3 (97) 13 01 2010	2010/02	EP 2009206 B1
T3 (97) 13 01 2010	2010/02	EP 1685346 B1	T3 (97) 02 12 2009	2009/49	EP 2010774 B1
T3 (97) 17 02 2010	2010/07	EP 1687031 B1	T3 (97) 13 01 2010	2010/02	EP 2018272 B1
T3 (97) 13 01 2010	2010/02	EP 1725667 B1	T3 (97) 13 01 2010	2010/02	EP 2021867 B1
T3 (97) 27 01 2010	2010/04	EP 1728500 B1	T3 (97) 23 12 2009	2009/52	EP 2026903 B1
T3 (97) 30 12 2009	2009/53	EP 1728962 B1	T3 (97) 20 01 2010	2010/03	EP 2031120 B1
T3 (97) 27 01 2010	2010/04	EP 1732949 B1	T3 (97) 20 01 2010	2010/03	EP 2032123 B1
T3 (97) 13 01 2010	2010/02	EP 1741736 B1	T3 (97) 13 01 2010	2010/02	EP 2038119 B1
T3 (97) 13 01 2010	2010/02	EP 1742755 B1	T3 (97) 18 11 2009	2009/47	EP 2040973 B1
T3 (97) 13 01 2010	2010/02	EP 1746097 B1	T3 (97) 20 01 2010	2010/03	EP 2046726 B1
T3 (97) 27 01 2010	2010/04	EP 1747123 B1	T3 (97) 13 01 2010	2010/02	EP 2066712 B1
T3 (97) 03 02 2010	2010/05	EP 1747856 B1	T3 (97) 30 12 2009	2009/53	EP 2078948 B1
T3 (97) 13 01 2010	2010/02	EP 1755642 B1	T3 (97) 13 01 2010	2010/02	EP 2086944 B1

364478	25/2004	372140	14/2005
364551	25/2004	372185	14/2005
364572	25/2004	372289	14/2005
364642	25/2004	372322	14/2005
364923	26/2004	372461	15/2005
364958	17/2005	372580	15/2005
365176	26/2004	372590	15/2005
365249	26/2004	372604	15/2005
365763	18/2005	372726	15/2005
366215	02/2005	372762	16/2005
366229	02/2005	372990	16/2005
366546	03/2005	373075	16/2005
366577	03/2005	373113	16/2005
366633	03/2005	373244	17/2005
366636	03/2005	373259	17/2005
366766	03/2005	373293	17/2005
367128	04/2005	373323	17/2005
367179	04/2005	373520	18/2005
367182	04/2005	373658	18/2005
367232	04/2005	373675	18/2005
367398	04/2005	373793	19/2005
367487	04/2005	373826	20/2006
367639	05/2005	373834	19/2005
367749	05/2005	373837	19/2005
367926	23/2005	373957	19/2005
368429	25/2005	373964	19/2005
368503	07/2005	373999	19/2005
368676	07/2005	374123	20/2005
368734	07/2005	374201	20/2005
368805	07/2005	374354	21/2005
368898	07/2005	374508	22/2005
369208	08/2005	374555	22/2005
369229	08/2005	374735	22/2005
369241	08/2005	374882	23/2005
369356	09/2005	375091	23/2005
369444	08/2005	375267	24/2005
370167	10/2005	375290	24/2006
370280	10/2005	375881	25/2005
370305	10/2005	377043	02/2006
370338	07/2006	377173	02/2006
370372	10/2005	377986 ^{u)}	10/2007
370405	11/2005	378178	05/2006
370652	11/2005	378270	06/2006
370656	11/2005	378365	07/2006
370911	11/2005	378384	13/2007
370980	12/2005	379329	17/2006
371212	12/2005	382272	22/2008
371319	12/2005	384400	17/2009
371348	12/2005	384443	20/2009
371807	13/2005	384515(348604)	12/2002
371817	13/2006	384804	21/2009
372113	14/2005	385538(374630)	22/2006
372122	14/2005	386767(360546)	18/2004
372136	14/2005	386769(360546)	18/2004

176

DECYZJE O ODMOWIE UDZIELENIA DODATKOWEGO PRAWA OCHRONNEGO

Poniższe zestawienie zawiera kolejno: numer patentu podstawowego i tytuł wynalazku, nazwisko i imię lub nazwę i adres uprawnionego, numer i datę pierwszego zezwolenia na wprowadzenie produktu na rynek, numer i datę pierwszego zezwolenia w Unii Europejskiej na

wprowadzenie produktu na rynek oraz nazwę organu, który je wydał, oznaczenie produktu opisanego w tym zezwoleniu.

173725

Sól 5-[4-[2-(N-metylo-N-(2-pirydylo)amino)etoksy]benzylo]tiazolidyno-2,4-dionu z kwasem maleinowym oraz sposób wytwarzania soli 5-[4-[2-(N-metylo-N-(2-pirydylo)amino)etoksy]benzylo]tiazolidyno-2,4-dionu z kwasem maleinowym. 40/173725 2004.10.29

SMITHKLINE BEECHAM PLC, Brentford, Wielka Brytania

8699 do 8702 2001 03 29 AVANDIA (rosiglitazonum)

EU/1/00/137/001 do 012 2000 07 11

Roziglitazon w postaci maleinianu roziglitazonu we wszystkich postaciach i pochodnych objętych patentem PL173725

171150

Sposób rozdzielania mieszaniny enancjomerów nukleozydu

112 / 171150 2008 06 13

Emory University, Atlanta, Stany Zjednoczone Ameryki

K(2007)6572

EU/1/07/430/001 2007 12 13

Atripla – efawirenz/emtrycytabina/

Emtrycytabina w połączeniu z dizoproksylem tenofowiru, a zwłaszcza jego fumaranem i efawirenzem.

177

DECYZJE O UOMORZENIU POSTĘPOWANIA (wydane po ogłoszeniu o zgłoszeniu)

Poniższe zestawienie zawiera kolejno: numer zgłoszenia wynalazku oraz numer i rok wydania Biuletynu Urzędu Patentowego, w którym zgłoszenie zostało ogłoszone (dla zgłoszeń wydzielonych umieszczono w nawiasie numer zgłoszenia macierzystego).

347733	25/2002	363465	23/2004
350276	09/2003	363498	23/2004
352498	17/2003	363716	24/2004
354596	26/2003	363899	12/2004
354726	03/2004	365066	26/2004
355815	10/2004	366915	03/2005
356012	06/2004	367045	04/2005
356414	07/2004	367717	05/2005
356772	14/2004	368078	06/2005
357217	15/2004	368308	06/2005
358061	16/2004	368373	06/2005
358122	16/2004	368479	25/2005
358328	16/2004	368656	26/2005
358625 ^{u)}	14/2004	369443	08/2005
358821	22/2004	369934	09/2005
359315	20/2003	370078	10/2005
359860	18/2004	370108	10/2005
360400	25/2003	370309	10/2005
360687	26/2004	370694	11/2005
361024	19/2004	371017	12/2005
361109	01/2005	372048	14/2005
361794	05/2004	372094	14/2005
361828	05/2004	372250	14/2005
362542	06/2004	372686	17/2006
362673	08/2004	372965	16/2005
362738	22/2004	373173	17/2005
362987	23/2004	373291	17/2005
363005	23/2004	373459	17/2005
363006	23/2004	373623	18/2005
363374	23/2004	373693	18/2005

^{u)} zgłoszenie będzie rozpatrywane jako zgłoszenie wzoru użytkowego

374093	19/2005	376210	26/2005
374256	20/2005	377073	02/2006
374353	21/2005	377074	02/2006
374355	21/2005	378557	09/2006
374387	21/2005	382639(349320)	15/2002
374424	21/2005	385612	03/2010
375279	24/2006	385874(355014)	06/2004
375748	25/2005	387094(357104)	14/2004
376078	25/2005	387120(362143)	21/2004

178

DECYZJE STWIERDZAJĄCE WYGAŚNIĘCIE DECYZJI O UDZIELENIU PATENTU

Poniższe zestawienie zawiera kolejno: numer zgłoszenia wynalazku oraz numer i rok wydania Biuletynu Urzędu Patentowego, w którym zgłoszenie zostało ogłoszone (dla zgłoszeń wydzielonych umieszczono w nawiasie numer zgłoszenia macierzystego).

337354	14/2000	361949	21/2004
343776	11/2002	361952	21/2004
344233	12/2001	362234	06/2005
346139	18/2002	362906	08/2005
347296	23/2002	362937	08/2005
347696	09/2002	363086	09/2005
348585	02/2002	363097	09/2005
348926	02/2003	363633	11/2005
350334	25/2002	363634	11/2005
351699	15/2003	363929	12/2005
351900	16/2003	365212	26/2004
352312	16/2003	365627	01/2005
353684	23/2002	365673	01/2005
354179	26/2003	365974	19/2005
354739	26/2003	367050	21/2005
355019	06/2004	367379	22/2005
355074	02/2004	367671	23/2005
355829	05/2004	367759	23/2005
356497	08/2004	367793	05/2005
356498	08/2004	367806	23/2005
357202	11/2004	367947	23/2005
357223	11/2004	368162	06/2005
357623	12/2004	368639	07/2005
357758	12/2003	368728	07/2005
357784	13/2004	368814	07/2005
358350	15/2004	370300	10/2005
358414	15/2004	370593	11/2005
358586	16/2003	370682	11/2005
358604	16/2004	371273	14/2006
358869	18/2004	371325	12/2005
359793	22/2004	372400	16/2006
359894	22/2004	372539	16/2006
359911	21/2003	373635	19/2006
360493	18/2004	374445	21/2005
360517	25/2003	374742	22/2005
360746	01/2005	375570	24/2005
360806	03/2004	375766	26/2006
360956	01/2005	377049	02/2006
361556	03/2004	379167	15/2006
361935	21/2004	386518/373761/	18/2005

179

WPISY I ZMIANY W REJESTRZE PATENTOWYM (nieuwzględnione w innych samodzielnych ogłoszeniach)

Poniższe zestawienie zawiera kolejno: kod rodzaju patentu, numer patentu, datę wpisu, oznaczenie rubryki, w której dokonano wpisu lub

zmiany oraz treść wpisu. Poszczególne rubryki rejestru patentowego zawierają następujące dane:

rubryka A - nazwisko i imię albo nazwa, miejsce zamieszkania albo siedziba uprawnionego z patentu (miejsceowość, kraj) oraz numer identyfikacji podatkowej NIP, a także numer PESEL albo numer identyfikacyjny REGON, o ile zgłaszający je wskazał,

rubryka B - tytuł wynalazku,

rubryka C - nazwisko i imię twórcy wynalazku oraz jego miejsce zamieszkania (miejsceowość, kraj),

rubryka D - prawa ograniczające patent,

rubryka E - wpisy uzupełniające stan prawny patentu (w szczególności patenty dodatkowe, zamiana patentu dodatkowego na patent), a także numer dodatkowego prawa ochronnego, data pierwszego zezwolenia na wprowadzenie produktu na rynek w Rzeczypospolitej Polskiej i Unii Europejskiej oraz oznaczenie organu, który wydał zezwolenie,

rubryka F - wnioski o unieważnienie i sprzeciwy, wnioski o udzielenie dodatkowego prawa ochronnego oraz decyzje dotyczące danego patentu,

rubryka G - data unieważnienia lub data i przyczyna wygaśnięcia patentu, a także data stwierdzenia wygaśnięcia decyzji o udzieleniu dodatkowego prawa ochronnego lub data unieważnienia albo data i przyczyna wygaśnięcia dodatkowego prawa ochronnego.

Uwaga: Publikacji podlegają: zmiana uprawnionego, twórcy, zmiana nazwy uprawnionego, prawa ograniczające patent, sprostowania istotnych pomyłek.

(B1) **174284** 2010 03 02 A. Wprowadzono zmianę uprawnionego przez wykreślenie wpisu: RECTICEL, Bruksela, Belgia i dokonanie wpisu: RECTICEL Automobilsysteme GmbH, Rheinbreitbach, Niemcy.

(B1) **178633** 2010 03 19 A. Wprowadzono zmianę siedziby uprawnionego przez wykreślenie wpisu: ArcelorMittal Poland Spółka Akcyjna, Katowice, Polska 277839653 i dokonano wpisu: ArcelorMittal Poland Spółka Akcyjna, Dąbrowa Górnicza, Polska 277839653.

(B1) **178647** 2010 03 19 A. Wprowadzono zmianę siedziby uprawnionego przez wykreślenie wpisu: ArcelorMittal Poland Spółka Akcyjna, Katowice, Polska 277839653 i dokonano wpisu: ArcelorMittal Poland Spółka Akcyjna, Dąbrowa Górnicza, Polska 277839653.

(B1) **182378** 2010 03 22 A. Wprowadzono zmianę uprawnionego przez wykreślenie wpisu: Rastof og Genanvendelse Sel-skabet af 1990 A/S, Kopenhaga, Dania i dokonano wpisu: Stena Miljöteknik AB, Göteborg, Szwecja.

(B1) **182864** 2010 03 03 A. Wprowadzono zmianę uprawnionego przez wykreślenie wpisu: Nabriva Therapeutics Forschungs GmbH, Wiedeń, Austria i dokonano wpisu: Sandoz AG, Bazylea, Szwajcaria.

(B1) **185927** 2010 03 31 A. Wprowadzono zmianę nazwy uprawnionego przez wykreślenie wpisu: SCHERING AKTIENGESSELLSCHAFT, Berlin, Niemcy i dokonano wpisu: Bayer Schering Pharma Aktiengesellschaft, Berlin, Niemcy.

(B1) **186052** 2010 03 23 A. Wprowadzono zmianę nazwy uprawnionego przez wykreślenie wpisu: GOLDSCHMIDT AG, Essen, Niemcy i dokonano wpisu: Goldschmidt GmbH, Essen, Niemcy.

(B1) **186052** 2010 03 23 A. Wprowadzono zmianę nazwy uprawnionego przez wykreślenie wpisu: Goldschmidt GmbH, Essen, Niemcy i dokonano wpisu: Evonik Goldschmidt GmbH, Essen, Niemcy.

(B1) **186423** 2010 03 19 A. Wprowadzono zmianę siedziby uprawnionego przez wykreślenie wpisu: ArcelorMittal Poland

Spółka Akcyjna, Katowice, Polska 277839653 i dokonano wpisu: ArcelorMittal Poland Spółka Akcyjna, Dąbrowa Górnicza, Polska 277839653.

(B1) **187474** 2010 03 18 A. Wprowadzono zmianę uprawnionego przez wykreślenie wpisu: SCHERING AKTIENGESELLSCHAFT, Müllerstrasse 178, D-13342 Berlin, Niemcy i dokonano wpisu: Bayer Schering Pharma Aktiengesellschaft, Berlin, Niemcy.

(B1) **187818** 2010 03 18 A. Wprowadzono zmianę uprawnionego przez wykreślenie wpisu: Schering Aktiengesellschaft, Müllerstrasse 178, D-13342 Berlin, Niemcy i dokonano wpisu: Bayer Schering Pharma Aktiengesellschaft, Berlin, Niemcy.

(B1) **188793** 2010 03 15 F. Dokonać wpisu o brzmieniu: Na podstawie tytułu wykonawczego: Wyrok Sądu Okręgowego w Poznaniu z dnia 14 stycznia 2009 r., sygnatura akt IX GNC 16/09 Komornik Sądowy przy Sądzie Rejonowym Poznań Nowe Miasto i Wilda w Poznaniu dokonał zajęcia przedmiotowego patentu w części przysługującej Poznańskim Zakładom Naprawczym Taboru Kolejowego S.A. z siedzibą w Poznaniu na rzecz wierzyciela p. Tadeusza Kazimieruka zamieszkałego w Poznaniu.

(B1) **190993** 2010 03 02 A. Wprowadzono zmianę uprawnionego przez wykreślenie wpisu: RECTICEL, Brussels, Belgia i dokonanie wpisu: RECTICEL Automobilsysteme GmbH, Rheinbreitbach, Niemcy.

(B1) **191442** 2010 03 25 A. Wprowadzono zmianę nazwy uprawnionego przez wykreślenie wpisu: RÖHM GMBH & CO. KG, Darmstadt, Niemcy i dokonano wpisu: RÖHM GmbH, Darmstadt, Niemcy.

(B1) **191442** 2010 03 25 A. Wprowadzono zmianę nazwy uprawnionego przez wykreślenie wpisu: RÖHM GmbH, Darmstadt, Niemcy i dokonano wpisu: Evonik Röhm GmbH, Darmstadt, Niemcy.

(B1) **191976** 2010 03 24 A. Wprowadzono zmianę nazwy uprawnionego przez wykreślenie wpisu: RÖHM GMBH, Darmstadt, Niemcy i dokonano wpisu: Evonik Röhm GmbH, Darmstadt, Niemcy.

(B1) **192943, 193120** 2010 03 23 A. Wprowadzono zmianę nazwy uprawnionego przez wykreślenie wpisu: OXENO Olefinchemie GmbH, Marl, Niemcy i dokonano wpisu: Evonik Oxeno GmbH, Marl, Niemcy.

(B1) **193899** 2010 03 24 A. Wprowadzono zmianę nazwy uprawnionego przez wykreślenie wpisu: RÖHM GMBH & CO. KG, Darmstadt, Niemcy i dokonano wpisu: RÖHM GmbH, Darmstadt, Niemcy.

(B1) **193899** 2010 03 24 A. Wprowadzono zmianę nazwy uprawnionego przez wykreślenie wpisu: RÖHM GmbH, Darmstadt, Niemcy i dokonano wpisu: Evonik Röhm GmbH, Darmstadt, Niemcy.

(B1) **194206** 2010 03 15 A. Wprowadzono zmianę uprawnionego przez wykreślenie wpisu: Fiołka Marek, Racibórz, Polska i dokonano wpisu: SGL Karbon Polska S.A., Racibórz, Polska 271187824.

(B1) **194511** 2010 03 19 A. Wprowadzono zmianę siedziby uprawnionego przez wykreślenie wpisu: ArcelorMittal Poland Spółka Akcyjna, Katowice, Polska 277839653 i dokonano wpisu: ArcelorMittal Poland Spółka Akcyjna, Dąbrowa Górnicza, Polska 277839653.

(B1) **194518** 2010 03 18 A. Wprowadzono zmianę uprawnionego przez wykreślenie wpisu: Kronospan Technical Company Ltd., Engomi, Cypr i dokonano wpisu: Douglas Technical Limited, Douglas, Wyspa Man.

(B1) **194518** 2010 03 18 A. Wprowadzono zmianę uprawnionego przez wykreślenie wpisu: Douglas Technical Limited, Douglas, Wyspa Man i dokonano wpisu: Kronoplus Technical AG, Niederteufen, Szwajcaria.

(B1) **194936** 2010 03 03 A. Wprowadzono zmianę uprawnionego przez wykreślenie wpisu: Akademia Medyczna im. prof.

Feliksa Skubiszewskiego w Lublinie, Lublin, Polska P-000288716-35000004 i dokonano wpisu: Uniwersytet Medyczny w Lublinie, Lublin, Polska.

(B1) **195045** 2010 03 23 A. Wprowadzono zmianę nazwy uprawnionego przez wykreślenie wpisu: Goldschmidt Rewo GmbH & Co. KG, Steina an der Straße, Niemcy i dokonano wpisu: Goldschmidt Rewo GmbH, Steina an der Straße, Niemcy.

(B1) **195045** 2010 03 23 A. Wprowadzono zmianę nazwy uprawnionego przez wykreślenie wpisu: Goldschmidt Rewo GmbH, Steina an der Straße, Niemcy i dokonano wpisu: Evonik Goldschmidt Rewo GmbH, Steina an der Straße, Niemcy.

(B1) **195094** 2010 03 03 A. Wprowadzono zmianę uprawnionego przez wykreślenie wpisu: Włodarczak Mateusz, Poznań, Polska; Reszka Magdalena, Poznań, Polska i dokonano wpisu: Witrochem Sp. z o.o., Skórzewo, Polska 634346561.

(B1) **195393** 2010 03 10 A. Wprowadzono zmianę uprawnionego przez wykreślenie wpisu: Florek Ryszard, Nowy Sącz, Polska; Florek Krystyna, Nowy Sącz, Polska; Kronenberger Krzysztof, Nowy Sącz, Polska i dokonano wpisu: FAKRO PP Sp. z o.o., Nowy Sącz, Polska, 492727063.

(B1) **195732** 2010 03 23 A. Wprowadzono zmianę nazwy uprawnionego przez wykreślenie wpisu: GOLDSCHMIDT GmbH, Essen, Niemcy i dokonano wpisu: Evonik Goldschmidt GmbH, Essen, Niemcy.

(B1) **196144** 2010 03 24 A. Wprowadzono zmianę nazwy uprawnionego przez wykreślenie wpisu: RÖHM GMBH & CO. KG, Darmstadt, Niemcy i dokonano wpisu: RÖHM GmbH, Darmstadt, Niemcy.

(B1) **196144** 2010 03 24 A. Wprowadzono zmianę nazwy uprawnionego przez wykreślenie wpisu: RÖHM GmbH, Darmstadt, Niemcy i dokonano wpisu: Evonik Röhm GmbH, Darmstadt, Niemcy.

(B1) **196270** 2010 03 19 A. Wprowadzono zmianę siedziby uprawnionego przez wykreślenie wpisu: ArcelorMittal Poland Spółka Akcyjna, Katowice, Polska 277839653 i dokonano wpisu: ArcelorMittal Poland Spółka Akcyjna, Dąbrowa Górnicza, Polska 277839653.

(B1) **196275** 2010 03 19 A. Wprowadzono zmianę siedziby uprawnionego przez wykreślenie wpisu: ArcelorMittal Poland Spółka Akcyjna, Katowice, Polska 277839653 i dokonano wpisu: ArcelorMittal Poland Spółka Akcyjna, Dąbrowa Górnicza, Polska 277839653.

(B1) **198604** 2010 03 24 A. Wprowadzono zmianę nazwy uprawnionego przez wykreślenie wpisu: RÖHM GMBH & CO. KG, Darmstadt, Niemcy i dokonano wpisu: RÖHM GmbH, Darmstadt, Niemcy.

(B1) **198604** 2010 03 24 A. Wprowadzono zmianę nazwy uprawnionego przez wykreślenie wpisu: RÖHM GmbH, Darmstadt, Niemcy i dokonano wpisu: Evonik Röhm GmbH, Darmstadt, Niemcy.

(B1) **199225** 2010 03 25 A. Wprowadzono zmianę nazwy uprawnionego przez wykreślenie wpisu: RÖHM GMBH & Co. KG, Darmstadt, Niemcy i dokonano wpisu: RÖHM GmbH, Darmstadt, Niemcy.

(B1) **199225** 2010 03 25 A. Wprowadzono zmianę nazwy uprawnionego przez wykreślenie wpisu: RÖHM GmbH, Darmstadt, Niemcy i dokonano wpisu: Evonik Röhm GmbH, Darmstadt, Niemcy.

(B1) **199226** 2010 03 24 A. Wprowadzono zmianę nazwy uprawnionego przez wykreślenie wpisu: RÖHM GMBH & CO. KG, Darmstadt, Niemcy i dokonano wpisu: RÖHM GmbH, Darmstadt, Niemcy.

(B1) **199226** 2010 03 24 A. Wprowadzono zmianę nazwy uprawnionego przez wykreślenie wpisu: RÖHM GmbH, Darmstadt, Niemcy i dokonano wpisu: Evonik Röhm GmbH, Darmstadt, Niemcy.

(B1) **199235** 2010 03 24 A. Wprowadzono zmianę nazwy uprawnionego przez wykreślenie wpisu: RÖHM GMBH & CO. KG, Darmstadt, Niemcy i dokonano wpisu: RÖHM GmbH, Darmstadt, Niemcy.

(B1) **199235** 2010 03 24 A. Wprowadzono zmianę nazwy uprawnionego przez wykreślenie wpisu: RÖHM GmbH, Darmstadt, Niemcy i dokonano wpisu: Evonik Röhm GmbH, Darmstadt, Niemcy.

(B1) **199361** 2010 03 02 A. Wprowadzono zmianę uprawnionego przez wykreślenie wpisu: RECTICEL, Bruksela, Belgia i dokonanie wpisu: RECTICEL Automobilsysteme GmbH, Rheinbreitbach, Niemcy.

(B1) **199506** 2010 03 23 A. Wprowadzono zmianę nazwy uprawnionego przez wykreślenie wpisu: OXENO Olefinchemie GmbH, Marl, Niemcy i dokonano wpisu: Evonik Oxeno GmbH, Marl, Niemcy.

(B1) **199577** 2010 03 09 A. Wprowadzono zmianę nazwy uprawnionego przez wykreślenie wpisu: Goldschmidt GmbH, Essen, Niemcy i dokonano wpisu: Evonik Goldschmidt GmbH, Essen, Niemcy.

(B1) **199927** 2010 03 10 A. Wprowadzono zmianę uprawnionego przez wykreślenie wpisu: Florek Ryszard, Nowy Sącz, Polska; Florek Krystyna, Nowy Sącz, Polska; Kronenberger Krzysztof, Nowy Sącz, Polska i dokonano wpisu: FAKRO PP Sp. z o.o., Nowy Sącz, Polska, 492727063.

(B1) **200137** 2010 03 18 A. Wprowadzono zmianę uprawnionego przez wykreślenie wpisu: KRONOSPAN TECHNICAL COMPANY LTD., Nikozja, Cypr i dokonano wpisu: Douglas Technical Limited, Douglas, Wyspa Man.

(B1) **200137** 2010 03 18 A. Wprowadzono zmianę uprawnionego przez wykreślenie wpisu: Douglas Technical Limited, Douglas, Wyspa Man i dokonano wpisu: Kronoplus Technical AG, Niederteufen, Szwajcaria.

(B1) **200182** 2010 03 19 A. Wprowadzono zmianę uprawnionego przez wykreślenie wpisu: Lewandowski Tadeusz, Dygowo, Polska i dokonano wpisu: Amis Sp. z o.o., Warszawa, Polska 017251832.

(B1) **200190** 2010 03 02 A. Wprowadzono zmianę nazwy uprawnionego przez wykreślenie wpisu: KOMET GROUP Holding GmbH, Besigheim, Niemcy i dokonano wpisu: KOMET GROUP GmbH, Besigheim, Niemcy.

(B1) **200211** 2010 03 25 A. Wprowadzono zmianę nazwy uprawnionego przez wykreślenie wpisu: RÖHM GMBH & CO. KG, Darmstadt, Niemcy i dokonano wpisu: RÖHM GmbH, Darmstadt, Niemcy.

(B1) **200211** 2010 03 25 A. Wprowadzono zmianę nazwy uprawnionego przez wykreślenie wpisu: RÖHM GmbH, Darmstadt, Niemcy i dokonano wpisu: Evonik Röhm GmbH, Darmstadt, Niemcy.

(B1) **200267** 2010 03 24 A. Wprowadzono zmianę nazwy uprawnionego przez wykreślenie wpisu: RÖHM GMBH & CO. KG, Darmstadt, Niemcy i dokonano wpisu: RÖHM GmbH, Darmstadt, Niemcy.

(B1) **200267** 2010 03 24 A. Wprowadzono zmianę nazwy uprawnionego przez wykreślenie wpisu: RÖHM GmbH, Darmstadt, Niemcy i dokonano wpisu: Evonik Röhm GmbH, Darmstadt, Niemcy.

(B1) **200270** 2010 03 25 A. Wprowadzono zmianę nazwy uprawnionego przez wykreślenie wpisu: RÖHM GmbH & CO. KG, Darmstadt, Niemcy i dokonano wpisu: RÖHM GmbH, Darmstadt, Niemcy.

(B1) **200270** 2010 03 25 A. Wprowadzono zmianę nazwy uprawnionego przez wykreślenie wpisu: RÖHM GmbH, Darmstadt, Niemcy i dokonano wpisu: Evonik Röhm GmbH, Darmstadt, Niemcy.

(B1) **200789** 2010 03 10 A. Wprowadzono zmianę uprawnionego przez wykreślenie wpisu: Florek Ryszard, Nowy Sącz, Polska;

Florek Krystyna, Nowy Sącz, Polska; Kronenberger Krzysztof, Nowy Sącz, Polska i dokonano wpisu: FAKRO PP Sp. z o.o., Nowy Sącz, Polska, 492727063.

(B1) **200925** 2010 03 23 A. Wprowadzono zmianę nazwy uprawnionego przez wykreślenie wpisu: OXENO Olefinchemie GmbH, Marl, Niemcy i dokonano wpisu: Evonik Oxeno GmbH, Marl, Niemcy.

(B1) **201557** 2010 04 23 F. Dokonano wpisu o brzmieniu: W dniu 21 października 2009 r. do Urzędu Patentowego RP wpłynął wniosek o dokonanie w rejestrze wpisu informacji o zajęciu przedmiotowego patentu.

(B1) **201587** 2010 03 23 A. Wprowadzono zmianę nazwy uprawnionego przez wykreślenie wpisu: OXENO Olefinchemie GmbH, Marl, Niemcy i dokonano wpisu: Evonik Oxeno GmbH, Marl, Niemcy.

(B1) **201614** 2010 03 08 A. Wprowadzono zmianę siedziby uprawnionego przez wykreślenie wpisu: ETHYPHARM, Houdan, Francja i dokonano wpisu: ETHYPHARM, St Cloud Cedex, Francja.

(B1) **201766** 2010 03 25 A. Wprowadzono zmianę nazwy uprawnionego przez wykreślenie wpisu: RÖHM GMBH & CO. KG, Darmstadt, Niemcy i dokonano wpisu: RÖHM GmbH, Darmstadt, Niemcy.

(B1) **201766** 2010 03 25 A. Wprowadzono zmianę nazwy uprawnionego przez wykreślenie wpisu: RÖHM GmbH, Darmstadt, Niemcy i dokonano wpisu: Evonik Röhm GmbH, Darmstadt, Niemcy.

(B1) **201879** 2010 03 05 A. Wprowadzono zmianę uprawnionego przez wykreślenie wpisu: BIOTECON GESELLSCHAFT FÜR BIOTECHNOLOGISCHE ENTWICKLUNG UND CONSULTING MBH, Berlin, Niemcy i dokonano wpisu: Merz Pharma GmbH & Co. KGaA, Frankfurt am Main, Niemcy.

(B1) **201885** 2010 03 25 A. Wprowadzono zmianę nazwy uprawnionego przez wykreślenie wpisu: RÖHM GMBH & CO. KG, Darmstadt, Niemcy i dokonano wpisu: RÖHM GmbH, Darmstadt, Niemcy.

(B1) **201885 2010 03 25** A. Wprowadzono zmianę nazwy uprawnionego przez wykreślenie wpisu: RÖHM GmbH, Darmstadt, Niemcy i dokonano wpisu: Evonik Röhm GmbH, Darmstadt, Niemcy.

(B1) **202533** 2010 03 30 A. Wprowadzono zmianę uprawnionego przez wykreślenie wpisu: Sielsk Iwona, Poznań, Polska i dokonano wpisu: MAŁKOWSKI-MARTECH Sp. z o.o., Konarskie, Polska 006372010.

(B1) **202534** 2010 03 30 A. Wprowadzono zmianę uprawnionego przez wykreślenie wpisu: Sielsk Iwona, Poznań, Polska i dokonano wpisu: MAŁKOWSKI-MARTECH Sp. z o.o., Konarskie, Polska 006372010.

(B1) **202594** 2010 03 26 A. Wprowadzono zmianę uprawnionego przez wykreślenie wpisu: KEMIRA GROWHOW OYJ, Helsinki, Finlandia i dokonano wpisu: Yara Suomi Oy, Helsinki, Finlandia.

(B1) **202596** 2010 03 25 A. Wprowadzono zmianę nazwy uprawnionego przez wykreślenie wpisu: RÖHM GMBH & CO. KG, Darmstadt, Niemcy i dokonano wpisu: RÖHM GmbH, Darmstadt, Niemcy.

(B1) **202596** 2010 03 25 A. Wprowadzono zmianę nazwy uprawnionego przez wykreślenie wpisu: RÖHM GmbH, Darmstadt, Niemcy i dokonano wpisu: Evonik Röhm GmbH, Darmstadt, Niemcy.

(B1) **202599** 2010 03 25 A. Wprowadzono zmianę nazwy uprawnionego przez wykreślenie wpisu: RÖHM GMBH & CO. KG, Darmstadt, Niemcy i dokonano wpisu: RÖHM GmbH, Darmstadt, Niemcy.

(B1) **202599** 2010 03 25 A. Wprowadzono zmianę nazwy uprawnionego przez wykreślenie wpisu: RÖHM GmbH, Darm-

stadt, Niemcy i dokonano wpisu: Evonik Röhm GmbH, Darmstadt, Niemcy.

(B1) **202610** 2010 03 24 A. Wprowadzono zmianę nazwy uprawnionego przez wykreślenie wpisu: RÖHM GMBH & CO. KG, Darmstadt, Niemcy i dokonano wpisu: RÖHM GmbH, Darmstadt, Niemcy.

(B1) **202610** 2010 03 24 A. Wprowadzono zmianę nazwy uprawnionego przez wykreślenie wpisu: RÖHM GmbH, Darmstadt, Niemcy i dokonano wpisu: Evonik Röhm GmbH, Darmstadt, Niemcy.

(B1) **202798** 2010 03 25 A. Wprowadzono zmianę uprawnionego przez wykreślenie wpisu: H.C. STARCK GMBH, Goslar, Niemcy i dokonano wpisu: Azko Nobel International B.V., Amersfoort, Holandia.

(B1) **202884** 2010 03 26 A. Wprowadzono zmianę nazwy uprawnionego przez wykreślenie wpisu: BPSI HOLDINGS, INC., Wilmington, Stany Zjednoczone Ameryki; RÖHM GMBH & CO. KG, Darmstadt, Niemcy i dokonano wpisu: BPSI HOLDINGS, INC., Wilmington, Stany Zjednoczone Ameryki; Röhm GmbH, Darmstadt, Niemcy.

(B1) **202884** 2010 03 26 A. Wprowadzono zmianę nazwy uprawnionego przez wykreślenie wpisu: BPSI HOLDINGS, INC., Wilmington, Stany Zjednoczone Ameryki; Röhm GmbH, Darmstadt, Niemcy i dokonano wpisu: BPSI HOLDINGS, INC., Wilmington, Stany Zjednoczone Ameryki; Evonik Röhm GmbH, Darmstadt, Niemcy.

(B1) **203069** 2010 03 16 A. Wprowadzono zmianę uprawnionego przez wykreślenie wpisu: UTEIJIN TWARON GMBH, Wuppertal, Niemcy i dokonano wpisu: Teijin Aramid GmbH, Wuppertal, Niemcy.

(B1) **203688** 2010 03 22 A. Wprowadzono zmianę uprawnionego przez wykreślenie wpisu: ALIZYME THERAPEUTICS LIMITED, Cambridge, Wielka Brytania i dokonano wpisu: NORGINE BV, Amsterdam, Holandia.

(B1) **203790** 2010 03 16 A. Wprowadzono zmianę uprawnionego przez wykreślenie wpisu: Uniwersytet Śląski w Katowicach, Katowice, Polska 000001347 i dokonano wpisu: Politechnika Śląska w Gliwicach, Gliwice, Polska 000001637.

(B1) **203816** 2010 03 26 A. Wprowadzono zmianę nazwy uprawnionego przez wykreślenie wpisu: RÖHM GMBH & CO. KG, Darmstadt, Niemcy i dokonano wpisu: Röhm GmbH, Darmstadt, Niemcy.

(B1) **203816** 2010 03 26 A. Wprowadzono zmianę nazwy uprawnionego przez wykreślenie wpisu: Röhm GmbH, Darmstadt, Niemcy i dokonano wpisu: Evonik Röhm GmbH, Darmstadt, Niemcy.

(B1) **204603** 2010 03 03 A. Wprowadzono zmianę uprawnionego przez wykreślenie wpisu: Tasiemski Marcin, Wadowice, Polska i dokonano wpisu: MMT Małgorzata Tasiemska, Wadowice, Polska 851754527.

180

**WPISY I ZMIANY W WYODRĘBNIONEJ
CZĘŚCI REJESTRU PATENTOWEGO
(nieuwzględnione w innych samodzielnych ogłoszeniach)**

Poniższe zestawienie zawiera kolejno: kod rodzaju dokumentu, numer patentu europejskiego, datę wpisu, oznaczenie rubryki, w której dokonano wpisu lub zmiany oraz treść wpisu. Poszczególne rubryki rejestru zawierają następujące dane:

rubryka A - nazwisko i imię lub nazwa, a także miejsce zamieszkania lub siedziba uprawnionego z patentu europejskiego,

rubryka B - tytuł wynalazku,

rubryka C - nazwisko i imię twórcy wynalazku oraz jego miejsce zamieszkania,

rubryka D - prawa ograniczające patent,

rubryka E - numer dodatkowego prawa ochronnego, data pierwszego zezwolenia na wprowadzenie produktu na rynek w Rzeczypospolitej Polskiej i Unii Europejskiej, oznaczenie organu, który wydał zezwolenie,

rubryka F - decyzje dotyczące danego patentu europejskiego,

rubryka G - data unieważnienia lub data i przyczyna wygaśnięcia patentu europejskiego a także data stwierdzenia wygaśnięcia decyzji o udzieleniu dodatkowego prawa ochronnego lub data unieważnienia albo data i przyczyna wygaśnięcia dodatkowego prawa ochronnego.

Uwaga: Publikacji podlegają: zmiana uprawnionego, twórcy, zmiana nazwy uprawnionego, prawa ograniczające patent, sprostowania istotnych pomyłek.

(T3) **1457208** 2010 04 13 A. Wprowadzono zmianę uprawnionego przez wykreślenie wpisu: „Schering AG, Berlin, Niemcy” i dokonanie wpisu: „Bayer Schering Pharma AG, Berlin, Niemcy”.

(T3) **1464633** 2010 04 13 A. Wprowadzono zmianę uprawnionego przez wykreślenie wpisu: „H.C. Starck GmbH, Goslar, Niemcy” i dokonanie wpisu: „Akzo Nobel Chemicals GmbH, Düren, Niemcy”.

(T3) **1464633** 2010 04 13 A. Wprowadzono zmianę uprawnionego przez wykreślenie wpisu: „Akzo Nobel Chemicals GmbH, Düren, Niemcy”, i dokonanie wpisu: „Akzo Nobel Chemicals International B. V., Amersfoort, Holandia”.

(T3) **1471712** 2010 04 12 A Wprowadzono zmianę uprawnionego przez wykreślenie wpisu: „Tietoenator Oyj, Helsinki, Finlandia” i dokonanie wpisu: „Tieto OYJ, Helsinki, Finlandia”.

(T3) **1491547** 2010 04 13 A. Wprowadzono zmianę uprawnionego przez wykreślenie wpisu: „Degussa GmbH, Düsseldorf, Niemcy” i dokonanie wpisu: „Evonik Degussa GmbH, Düsseldorf, Niemcy”.

(T3) **1491547** 2010 04 13 A. Wprowadzono zmianę uprawnionego przez wykreślenie wpisu: „Evonik Degussa GmbH, Düsseldorf, Niemcy” i dokonanie wpisu: „Evonik Degussa GmbH, Essen, Niemcy”.

(T3) **1505104** 2010 04 13 A Wprowadzono zmianę uprawnionego przez wykreślenie wpisu: „Oxeno Olefinchemie GmbH, Marl, Niemcy” i dokonanie wpisu: „Evonik Oxeno GmbH, Marl, Niemcy”.

(T3) **1529782** 2010 04 13 A. Wprowadzono zmianę uprawnionego przez wykreślenie wpisu: „Degussa AG, Düsseldorf, Niemcy” i dokonanie wpisu: „Degussa GmbH, Düsseldorf, Niemcy”.

(T3) **1529782** 2010 04 13 A. Wprowadzono zmianę uprawnionego przez wykreślenie wpisu: „Degussa GmbH, Düsseldorf, Niemcy” i dokonanie wpisu: „Evonik Degussa GmbH, Düsseldorf, Niemcy”.

(T3) **1529782** 2010 04 13 A. Wprowadzono zmianę uprawnionego przez wykreślenie wpisu: „Evonik Degussa GmbH, Niemcy”, i dokonanie wpisu: „Evonik Degussa GmbH, Essen, Niemcy”.

(T3) **1608764** 2010 04 13 A. Wprowadzono zmianę uprawnionego przez wykreślenie wpisu: „Evonik Degussa GmbH, Düsseldorf, Niemcy” i dokonano wpisu: „Evonik Degussa GmbH, Niemcy”.

(T3) **1613656** 2010 04 13 A. Wprowadzono zmianę uprawnionego przez wykreślenie wpisu: „Arius Research Inc., Toronto, Kanada” i dokonanie wpisu: „F. Hoffmann-La Roche AG, Bazylea, Szwajcaria”.

(T3) **1616011** 2010 04 13 A. Wprowadzono zmianę uprawnionego przez wykreślenie wpisu: „International Centre for Genetic Engineering and Biotechnology, Triest, Włochy” i dokonanie wpisu: „Adriacell S.p.A., Triest, Włochy”.

(T3) **1638696** 2010 04 13 A. Wprowadzono zmianę uprawnionego przez wykreślenie wpisu: „Recticel, Brüssel, Belgia” i dokonanie wpisu: „RECTICEL Automobilsysteme GmbH, Rheinbreitbach, Niemcy”.

(T3) **1664177** 2010 04 13 A. Wprowadzono zmianę uprawnionego przez wykreślenie wpisu: „Oxen Olefinchemie GmbH, Marl, Niemcy” i dokonanie wpisu: „Evonik Oxeno GmbH, Marl, Niemcy”.

(T3) **1665864** 2010 04 13 D. Dokonano wpisu: „Na mocy ustawy z dnia 3 marca 2008 roku oraz oświadczenia z dnia 06.05. 2009, na rzecz BHF-BANK Aktiengesellschaft z siedzibą w Frankfurt a.M., Niemcy, HSH Nordbank AG z siedzibą a Hamburg, Niemcy, Investkredit Bank AG Wiedeń z siedzibą w Frankfurt a.M., Niemcy, EQT Expansion Capital II Limited z siedzibą w St. Peter Port, Guernsey, EQT Expansion Capital II (No. 1) Limited Partnership z siedzibą St. Peter Port, Guernsey, EQT Expansion Capital II (No.2) Limited Partnership z siedzibą w St. Peter Port, Guernsey oraz EQT Expansion Capital II (General Partner) LP z siedzibą w St. Peter Port, Guernsey, ustanowiono zastaw cywilny na patencie PL/EP-1665864 w celu zabezpieczenia wierzytelności przysługujących im wobec Cinterion Wireless Modules GmbH z siedzibą w München, Niemcy.”

(T3) **1668261** 10 04 12 A. Wprowadzono zmianę uprawnionego przez wykreślenie wpisu: „ABC Verbindungstechnik GmbH & Co. KG, Ennepetal, Niemcy „ i dokonanie wpisu: „SPAX International GmbH & CO. KG, Ennepetal, Niemcy”.

(T3) **1673409** 2010 04 13 A Wprowadzono zmianę uprawnionego przez wykreślenie wpisu: „Röhm GmbH, Darmstadt, Niemcy” i dokonanie wpisu: „Evonik Röhm GmbH, Darmstadt, Niemcy.”

(T3) **1697390** 2010 04 13 A. Wprowadzono zmianę uprawnionego przez wykreślenie wpisu: „Oxeno Olefinchemie GmbH, Marl, Niemcy” i dokonanie wpisu: „Evonik Oxeno GmbH, Marl, Niemcy”.

(T3) **1700861** 2010 04 13 A. Wprowadzono zmianę uprawnionego przez wykreślenie wpisu: „Degussa GmbH, Düsseldorf, Niemcy” i dokonanie wpisu: „Evonik Degussa GmbH, Düsseldorf, Niemcy „.

(T3) **1700861** 2010 04 13 A Wprowadzono zmianę uprawnionego przez wykreślenie wpisu: „Evonik Degussa GmbH, Düsseldorf, Niemcy” i dokonanie wpisu: „Evonik Degussa GmbH, Essen, Niemcy”.

(T3) **1955806** 2010 04 12 A. Wprowadzono zmianę uprawnionego przez wykreślenie wpisu: „KOMET GROUP Holding GmbH, Besigheim, Niemcy” i dokonanie wpisu: „KOMET GROUP GmbH, Besigheim, Niemcy”.

181

DECYZJE O WYGAŚNIĘCIU PATENTU

Poniższe zestawienie zawiera kolejno: kod rodzaju patentu, numery patentów, które wygasły na podstawie art. 90 ust. 1 pkt 2 - 4 ustawy z dnia 30.06.2000 r. - Prawo własności przemysłowej oraz datę wygaśnięcia patentu.

(B1) 162460	2009 04 19	(B1) 173485	2009 04 20
(B1) 163548	2009 04 27	(B1) 173568	2009 04 28
(B1) 164127	2009 04 27	(B1) 173684	2009 04 26
(B1) 165028	2009 04 27	(B1) 174598	2009 04 20
(B1) 165148	2009 04 27	(B1) 175252	2009 04 14
(B1) 165373	2009 04 27	(B1) 175392	2009 04 26
(B1) 167220	2009 04 22	(B1) 175403	2009 04 28
(B1) 167334	2009 04 18	(B1) 175749	2009 04 11
(B1) 167747	2009 04 27	(B1) 177022	2009 04 18
(B1) 168225	2009 04 15	(B1) 177194	2009 04 18
(B1) 168236	2009 04 12	(B1) 178491	2009 04 22
(B1) 168427	2009 04 15	(B1) 178790	2009 04 14
(B1) 169140	2009 04 29	(B1) 179073	2009 04 25
(B1) 169187	2009 04 12	(B1) 179205	2009 04 05
(B1) 170241	2009 04 22	(B1) 179219	2009 04 30
(B1) 170451	2009 04 28	(B1) 179248	2009 04 05
(B1) 170748	2009 04 06	(B1) 179415	2009 04 22
(B1) 170919	2009 04 28	(B1) 179910	2009 04 13

(B1) 179916	2009 04 01	(B1) 191948	2009 04 27
(B1) 180031	2009 04 25	(B1) 192056	2009 04 09
(B1) 180591	2009 04 10	(B1) 192106	2009 04 06
(B1) 180655	2009 04 02	(B1) 192339	2009 04 28
(B1) 181037	2009 04 20	(B1) 192378	2009 04 30
(B1) 181588	2008 09 13	(B1) 192497	2008 01 05
(B1) 182185	2009 04 30	(B1) 192929	2009 04 13
(B1) 182505	2009 04 21	(B1) 193217	2009 04 23
(B1) 182611	2009 04 29	(B1) 193423	2009 04 11
(B1) 183007	2009 04 17	(B1) 193424	2009 04 27
(B1) 183042	2009 04 30	(B1) 193518	2009 04 27
(B1) 183086	2009 04 15	(B1) 193543	2009 03 23
(B1) 183310	2009 04 21	(B1) 193582	2009 04 03
(B1) 183369	2009 04 17	(B1) 193742	2009 04 02
(B1) 183778	2009 04 03	(B1) 193862	2009 04 06
(B1) 183911	2009 04 26	(B1) 193919	2009 04 11
(B1) 183929	2009 04 25	(B1) 194052	2009 04 29
(B1) 184327	2009 04 10	(B1) 194093	2008 03 08
(B1) 184507	2009 04 30	(B1) 194094	2009 04 03
(B1) 184650	2009 04 30	(B1) 194265	2009 04 28
(B1) 184710	2009 04 12	(B1) 194564	2009 04 20
(B1) 184760	2009 04 17	(B1) 194629	2009 04 21
(B1) 184901	2009 04 15	(B1) 194731	2009 04 28
(B1) 185034	2009 04 26	(B1) 195197	2009 04 13
(B1) 185153	2009 04 10	(B1) 195222	2008 06 25
(B1) 185648	2009 04 14	(B1) 195490	2009 04 03
(B1) 185850	2009 04 10	(B1) 195544	2009 04 10
(B1) 185942	2009 04 01	(B1) 195546	2008 06 23
(B1) 186121	2009 04 24	(B1) 195860	2009 04 14
(B1) 186269	2009 03 02	(B1) 196022	2008 03 17
(B1) 186335	2009 04 20	(B1) 196140	2009 04 09
(B1) 186603	2009 04 08	(B1) 196186	2009 04 07
(B1) 186820	2009 04 08	(B1) 196292	2009 04 25
(B1) 186861	2009 04 01	(B1) 196293	2009 04 25
(B1) 186895	2009 04 21	(B1) 196449	2009 04 29
(B1) 187270	2009 04 09	(B1) 196607	2009 04 15
(B1) 187637	1998 05 14	(B1) 196848	2009 04 01
(B1) 188051	2009 04 23	(B1) 196898	2009 04 18
(B1) 188119	2009 04 14	(B1) 196899	2009 04 18
(B1) 188321	2009 04 15	(B1) 196909	2009 04 10
(B1) 188330	2009 04 10	(B1) 196930	2009 04 08
(B1) 188337	2009 04 12	(B1) 196986	2008 10 30
(B1) 188498	2009 04 21	(B1) 197101	2009 04 22
(B1) 188575	2009 04 12	(B1) 197104	2009 04 09
(B1) 188581	2009 04 16	(B1) 197105	2009 04 11
(B1) 188628	2009 04 19	(B1) 197348	2009 04 09
(B1) 189234	2009 04 08	(B1) 197392	2009 04 12
(B1) 189404	2009 04 15	(B1) 197496	2009 04 01
(B1) 189591	2009 04 06	(B1) 197559	2009 04 02
(B1) 189592	2009 04 06	(B1) 197618	2009 04 29
(B1) 189621	2009 04 20	(B1) 197655	2009 04 18
(B1) 189889	2009 04 06	(B1) 197657	2009 02 01
(B1) 189898	2009 04 11	(B1) 198117	2009 04 13
(B1) 190014	2009 04 24	(B1) 198316	2009 04 15
(B1) 190062	2009 04 30	(B1) 198372	2009 04 17
(B1) 190188	2009 04 06	(B1) 198382	2009 04 09
(B1) 190198	2000 03 13	(B1) 198427	2009 04 19
(B1) 190294	2009 04 02	(B1) 198437	2009 04 12
(B1) 190477	2009 04 12	(B1) 198544	2009 04 02
(B1) 190561	2009 04 09	(B1) 198571	2009 04 28
(B1) 190743	2009 04 14	(B1) 198572	2009 04 24
(B1) 190796	2009 04 29	(B1) 198574	2009 04 26
(B1) 190943	2009 04 02	(B1) 198658	2009 04 20
(B1) 191542	2009 04 30	(B1) 198676	2009 04 25
(B1) 191717	2009 04 14	(B1) 198728	2009 04 10
(B1) 191813	2008 12 22	(B1) 198759	2009 04 29
(B1) 191902	2008 12 22	(B1) 198791	2009 04 09

B. WZORY UŻYTKOWE

183

UDZIELONE PRAWA OCHRONNE

(od nr 64 961 do nr 65 014)

- Y1 (11) **64971** (41) 2009 09 14
 (51) **A01M 31/00** (2006.01)
A01M 31/02 (2006.01)
 (21) 117345 (22) 2008 03 11
 (76) Pielichowski Jacek, Ruszów (PL); Latos Waldemar, Lubin (PL)
 (54) Modułowa ambona myśliwska
-
- Y1 (11) **64970** (41) 2009 09 14
 (51) **A47F 5/13** (2006.01)
A47F 7/00 (2006.01)
G09F 5/00 (2006.01)
 (21) 117335 (22) 2008 03 10
 (76) Godawski Marek, Ludziszawice (PL)
 (54) Stojak ekspozycyjny
-
- Y1 (11) **64964** (41) 2009 06 08
 (51) **A61F 7/08** (2006.01)
A61F 7/03 (2006.01)
A61B 18/04 (2006.01)
F24J 1/00 (2006.01)
 (21) 117139 (22) 2007 12 05
 (72) Nykiś Anna, Nykiś Ryszard
 (73) Nykiś Anna Firma ABC-N SYSTEM, Wola Hankowska (PL)
 (54) Opaska ogrzewająca
-
- Y1 (11) **65010** (41) 2003 11 17
 (51) **A61M 25/04** (2006.01)
A61B 17/94 (2006.01)
A61B 10/04 (2006.01)
A61G 13/10 (2006.01)
F16M 11/14 (2006.01)
F16M 13/00 (2006.01)
 (62) 353808
 (21) 118499 (22) 2002 05 10
 (72) Kurella Bohdan, Wróblewski Tadeusz, Pałko Tadeusz
 (73) Politechnika Warszawska, Warszawa (PL)
 (54) Manipulator wieloczynnościowy do wspomagania operacji laparoskopowych
-
- Y1 (11) **64984** (41) 2009 11 09
 (51) **A61N 5/10** (2006.01)
G21K 1/10 (2006.01)
 (21) 117450 (22) 2008 05 05
 (72) Mazurkiewicz Maria, Patyra Krzysztof, Brzozowska Anna, Dzikowski Artur
 (73) Uniwersytet Medyczny w Lublinie, Lublin (PL)
 (54) Urządzenie do modyfikacji wiązki promieni jonizujących w procesie napromieniania chorych narządów
-
- Y1 (11) **64980** (41) 2009 10 26
 (51) **A63B 23/04** (2006.01)
A63B 21/00 (2006.01)
A63B 22/00 (2006.01)
A61H 33/06 (2006.01)
 (21) 117407 (22) 2008 04 14
-
- (72) Matuszyk Witold, Gil Rafał, Kania Dariusz
 (73) VacuFit Sp. z o.o., Zabrze (PL)
 (54) Urządzenie do ćwiczeń fizycznych
-
- Y1 (11) **65003** (41) 2009 10 26
 (51) **B01D 53/04** (2006.01)
B01D 53/34 (2006.01)
B01D 53/74 (2006.01)
 (21) 118198 (22) 2009 05 02
 (76) Wysocki Zygmunt, Kraków (PL)
 (54) Obudowa adsorbera modułowego
-
- Y1 (11) **64976** (41) 2009 09 28
 (51) **B23K 37/04** (2006.01)
 (21) 117369 (22) 2008 03 21
 (72) Kacperski Dariusz
 (73) ABB Sp. z o.o., Warszawa (PL)
 (54) Uchwyt mocujący elementy faliste spawane w maszynie spawalniczej
-
- Y1 (11) **64993** (41) 2008 11 10
 (51) **B29C 49/22** (2006.01)
B29C 49/06 (2006.01)
 (21) 117646 (22) 2006 07 26
 (30) 05 1530 2005 09 20 CH
 05 1902 2005 11 30 CH
 (86) 2006 07 26 PCT/EP06/007375
 (87) 2007 03 29 WO07/033722, PCT Gazette nr 13/07
 (72) Dornbach Christian
 (73) ALPLA-WERKE ALWIN LEHNER GMBH & CO. KG, Hard (AT)
 (54) Preforma do wytwarzania butelek z tworzywa sztucznego
-
- Y1 (11) **64974** (41) 2009 09 28
 (51) **B62D 53/06** (2006.01)
B62D 21/00 (2006.01)
 (21) 117355 (22) 2008 03 17
 (72) Mieczkowski Piotr
 (73) Mieczkowski Piotr Autoryzowana Stacja Obsługi, Trzeciewnica (PL)
 (54) Profil wysuwanej belki przedłużającej do ciężarowej naczepy
-
- Y1 (11) **64986** (41) 2009 11 23
 (51) **B65D 1/02** (2006.01)
B65D 41/04 (2006.01)
 (21) 117480 (22) 2008 05 20
 (72) Pawłowski Wojciech
 (73) WARTA GLASS Sp. z o.o., Poznań (PL)
 (54) Butelka
-
- Y1 (11) **64988** (41) 2009 12 07
 (51) **B65D 5/18** (2006.01)
 (21) 117490 (22) 2008 05 29
 (72) Prokopek Jan

(73) Prokopek Jan Przedsiębiorstwo Produkcyjno-Handlowo-Usługowe PROJAN, Toruń (PL)
 (54) Opakowanie zbiorcze do okrągłych opakowań jednostkowych

Y1 (11) **64989** (41) 2009 12 07

(51) **B65D 5/18** (2006.01)
 (21) 117491 (22) 2008 05 29

(72) Prokopek Jan
 (73) Prokopek Jan Przedsiębiorstwo Produkcyjno-Handlowo-Usługowe PROJAN, Toruń (PL)
 (54) Opakowanie zbiorcze do okrągłych opakowań jednostkowych

Y1 (11) **64987** (41) 2009 12 07

(51) **B65D 5/24** (2006.01)
B65D 1/30 (2006.01)
 (21) 117489 (22) 2008 05 29

(72) Prokopek Jan
 (73) Prokopek Jan Przedsiębiorstwo Produkcyjno-Handlowo-Usługowe PROJAN, Toruń (PL)
 (54) Opakowanie zbiorcze do okrągłych opakowań jednostkowych

Y1 (11) **64990** (41) 2009 12 07

(51) **B65D 5/24** (2006.01)
B65D 77/04 (2006.01)
 (21) 117492 (22) 2008 05 29

(72) Prokopek Jan
 (73) Prokopek Jan Przedsiębiorstwo Produkcyjno-Handlowo-Usługowe PROJAN, Toruń (PL)
 (54) Opakowanie zbiorcze do okrągłych opakowań jednostkowych

Y1 (11) **64997** (41) 2005 02 07

(51) **B65D 59/00** (2006.01)
B65D 81/02 (2006.01)

(62) 361543
 (21) 117856 (22) 2003 08 04
 (72) Mianowski Andrzej
 (73) Kornacka Anna, Marki (PL)
 (54) Teksturowa listwa ochronna

Y1 (11) **64992** (41) 2009 11 23

(51) **B65D 83/08** (2006.01)
G07D 9/02 (2006.01)

(21) 117509 (22) 2008 05 09
 (76) Bożek Tadeusz, Kraków (PL)
 (54) Pojemnik na eksponaty numizmatyczne

Y1 (11) **64982** (41) 2009 10 26

(51) **B65D 83/12** (2006.01)
B65D 83/08 (2006.01)
G07D 9/06 (2006.01)

(21) 117413 (22) 2008 04 17
 (76) Bożek Tadeusz, Kraków (PL)
 (54) Pojemnik na eksponaty numizmatyczne

Y1 (11) **64983** (41) 2009 10 26

(51) **B65D 83/12** (2006.01)
B65D 83/08 (2006.01)
G07D 9/06 (2006.01)

(21) 117414 (22) 2008 04 17
 (76) Bożek Tadeusz, Kraków (PL)
 (54) Pojemnik na eksponaty numizmatyczne

Y1 (11) **64962** (41) 2008 06 23

(51) **C02F 1/40** (2006.01)
B01D 21/24 (2006.01)

(21) 116530 (22) 2006 12 20

(72) Krupa Henryk, Puszkina Wiesław, Majka Kazimierz
 (73) Przedsiębiorstwo Wdrożeniowo-Wykonawcze ELTECH Sp. z o.o., Dębica (PL)
 (54) Urządzenie do zbierania zawiesiny z powierzchni ścieków

Y1 (11) **64969** (41) 2009 08 31

(51) **E01B 25/26** (2006.01)
E21F 13/02 (2006.01)

(21) 117314 (22) 2008 02 29
 (72) Budniok Tomasz, Szymiczek Krzysztof
 (73) BECKER-WARKOP Sp. z o.o., Świerkalny (PL)
 (54) Rozjazd górniczej kolejki podwieszanej

Y1 (11) **64991** (41) 2009 12 07

(51) **E01B 9/30** (2006.01)
 (21) 117499 (22) 2008 06 02

(72) Czyczuła Włodzimierz, Stawowiak Jerzy, Łuszczyk Andrzej
 (73) NTB GRUPA Sp. z o.o., Warszawa (PL)
 (54) Nawierzchnia torowa ze sprężystym mocowaniem szyn kolejowych na podkładach betonowych

Y1 (11) **64979** (41) 2009 10 12

(51) **E01B 9/68** (2006.01)
 (21) 117402 (22) 2008 04 10

(72) Kaczmarek Andrzej, Filipiak Włodzimierz
 (73) VOSSLOH SKAMO Sp. z o.o., Nowe Skalmierzyce (PL); Kaczmarek Andrzej Firma, Komorniki (PL)
 (54) Przekładka podszynowa

Y1 (11) **65009** (41) 2009 12 07

(51) **E01F 9/011** (2006.01)
 (21) 118299 (22) 2009 06 18

(76) Dąbczyński Zdzisław, Karwodrza (PL)
 (54) Pionowy znak drogowy

Y1 (11) **64985** (41) 2009 11 23

(51) **E03F 5/04** (2006.01)
E02D 29/14 (2006.01)

(21) 117476 (22) 2008 05 19
 (72) Postuła Janusz, Kuś Tadeusz
 (73) Odlewnia Żeliwa FANSULD sp.j., Końskie (PL)
 (54) Ruszt wpustu ściekowego

Y1 (11) **65014** (41) 2009 09 28

(51) **E04B 2/96** (2006.01)
E06B 3/96 (2006.01)

(21) 117354 (22) 2008 03 17
 (72) Ruśniok Dariusz
 (73) ALUPROF S.A., Bielsko-Biała (PL)
 (54) Zestaw elementów fasady budynku

Y1 (11) **64961** (41) 2009 12 21

(51) **E04C 1/00** (2006.01)
E04B 5/08 (2006.01)

(21) 117527 (22) 2008 06 10
 (72) Bruzi Renata, Bruzi Krzysztof
 (73) Przedsiębiorstwo Produkcyjno Handlowo Usługowe STROPEX Spółka Jawna Renata Bruzi, Krzysztof Bruzi, Fabianów (PL)
 (54) Pustak stropowy

Y1 (11) **64972** (41) 2009 09 28

(51) **E04G 21/16** (2006.01)
 (21) 117350 (22) 2008 03 14

(76) Grądzki Andrzej, Prostyn (PL)
 (54) Uchwyt do przemieszczania kręgów betonowych

Y1 (11) **64965** (41) 2009 08 31

(51) **E04H 17/16** (2006.01)
E04H 17/20 (2006.01)

(21) 117291 (22) 2008 02 18

(76) Frejowski Fryderyk Jerzy, Tychy (PL)
 (54) Płot prefabrykowany

Y1 (11) **65002** (41) 2009 09 28
 (51) **E21B 17/03** (2006.01)
E21D 20/00 (2006.01)

(21) 118141 (22) 2009 04 06
 (72) Sawicz Ernest
 (73) GONAR-BIS Sp. z o.o., Katowice (PL)
 (54) Głowica przepłuczka kotwiarki

Y1 (11) **65012** (41) 2009 08 31
 (51) **E21D 11/14** (2006.01)
E21D 20/00 (2006.01)

(21) 117916 (22) 2008 12 30
 (72) Lasek Stanisław, Polus Marian
 (73) NOVUM-SERVIS Sp. z o.o., Zabrze (PL)
 (54) Obudowa podporowo-kotwiowa wyrobiska chodnikowego

Y1 (11) **65011** (41) 2009 03 02
 (51) **E21D 11/22** (2006.01)

(21) 116991 (22) 2007 08 27
 (76) Koza Zdzisław Zakłady Metalowe KOZAMEX Zakład Pracy Chronionej, Lisów (PL)
 (54) Jarzmo górne strzemięcia kabłąkowego ze wzmocnieniem do złącz podatnych obudów wyrobisk korytarzowych

Y1 (11) **64967** (41) 2009 08 31
 (51) **E21D 15/59** (2006.01)
E21D 23/16 (2006.01)
F16K 17/04 (2006.01)

(21) 117312 (22) 2008 02 28
 (72) Kandzia Antoni
 (73) Quinto Sp. z o.o., Radzionków (PL)
 (54) Końcówka pistoletu zasilającego

Y1 (11) **64981** (41) 2009 10 26
 (51) **F02M 61/18** (2006.01)
F02M 61/04 (2006.01)

(21) 117409 (22) 2008 04 15
 (72) Łapiński Krzysztof, Gawroński Paweł
 (73) AC Spółka Akcyjna, Białystok (PL)
 (54) Wtryskiwacz paliwa

Y1 (11) **64977** (41) 2009 09 28
 (51) **F21V 21/096** (2006.01)
B60Q 1/26 (2006.01)

(21) 117370 (22) 2008 03 21
 (72) Ryż Jakub
 (73) KONGSKILDE-POLSKA Sp. z o.o. w Kutnie, Kutno (PL)
 (54) Uchwyt zestawu oświetleniowego, zwłaszcza do nietypowych gabarytowo maszyn rolniczych

Y1 (11) **64966** (41) 2009 08 31
 (51) **F23Q 3/00** (2006.01)

(21) 117285 (22) 2008 02 28
 (72) Karcz Henryk, Butmankiewicz Tomasz
 (73) ZBUS TKW COMBUSTION Sp. z o.o., Głowno (PL)
 (54) Agregat zapłonu węgla w kotłach rusztowych

Y1 (11) **65001** (41) 2009 09 28
 (51) **F24F 13/06** (2006.01)

(21) 118072 (22) 2009 03 13
 (30) U200803288 2008 03 14 UA
 (72) Kłapiszowskyj Oleksandr Stanisławowicz, Cjomik Anatolij Michajłowicz
 (73) Spółka Akcyjna Typu Zamkniętego WENTYLACYJNE SYSTEMY, Kijów (UA)
 (54) Anemostat

Y1 (11) **65013** (41) 2009 10 26
 (51) **F24F 13/14** (2006.01)
 (21) 118199 (22) 2009 05 02
 (76) Wysocki Zygmunt, Kraków (PL)
 (54) Zawór wielodrogowy

Y1 (11) **64975** (41) 2009 09 28
 (51) **F25C 3/04** (2006.01)

(21) 117362 (22) 2008 03 19
 (72) Chudy Sławomir, Malawski Mieczysław, Plutecki Wojciech
 (73) Grupa Powen-Wafapomp S.A., Warszawa (PL)
 (54) Głowica, zwłaszcza urządzenia do wytwarzania śniegu

Y1 (11) **64996** (41) 2009 05 25
 (51) **F25D 23/04** (2006.01)

(21) 117850 (22) 2008 11 20
 (30) V2007U000039 2007 11 20 IT
 (72) Pawluk Tomasz, Piłarski Waldemar
 (73) WHIRLPOOL CORPORATION, Benton Harbor (US)
 (54) Lodówka

Y1 (11) **64978** (41) 2009 10 12
 (51) **G01L 1/04** (2006.01)

G01B 7/24 (2006.01)
 (21) 117391 (22) 2008 04 03
 (72) Osypiuk Roman, Krypa Andrzej
 (73) Akademia Podlaska, Siedlce (PL)
 (54) Przyrząd do pomiaru obciążenia dachu śniegiem lub lodem

Y1 (11) **64968** (41) 2009 08 31
 (51) **G09F 1/06** (2006.01)

G09F 15/00 (2006.01)
 (21) 117313 (22) 2008 02 29
 (72) Saegner Andrzej
 (73) PAW-DRUK Sp. z o.o., Poznań (PL)
 (54) Stojak reklamowy

Y1 (11) **65000** (41) 2009 07 20
 (51) **G09F 15/00** (2006.01)

F16B 5/07 (2006.01)
 (21) 117977 (22) 2009 02 02
 (76) Dąbczyński Zdzisław, Karwodrza (PL)
 (54) Tablica panelowa

Y1 (11) **64963** (41) 2009 06 08
 (51) **G09F 21/06** (2006.01)

B64B 1/50 (2006.01)
 (21) 117131 (22) 2007 11 29
 (76) Maj Krzysztof, Chorzów (PL)
 (54) Nośnik reklamowy na ogrzane powietrze

Y1 (11) **64973** (41) 2009 09 28
 (51) **H01L 21/00** (2006.01)

H01L 21/67 (2006.01)
 (21) 117351 (22) 2008 03 14
 (72) Kozak Mariusz
 (73) Przemysłowy Instytut Automatyki i Pomiarów PIAP, Warszawa (PL)
 (54) Stolik do pozycjonowania układów scalonych

Y1 (11) **64995** (41) 2009 04 27
 (51) **H01Q 1/38** (2006.01)

H01Q 21/06 (2006.01)
H01Q 9/04 (2006.01)
 (21) 117829 (22) 2008 11 05
 (72) Mazur Mateusz
 (73) Nowak Tadeusz, Zamość (PL)
 (54) Promiennik anteny sektorowej

Y1 (11) **64998** (41) 2009 05 25
 (51) *H01Q 1/38* (2006.01)
H01Q 21/06 (2006.01)
H01Q 9/04 (2006.01)
 (21) 117870 (22) 2008 12 02
 (72) Mazur Mateusz
 (73) Nowak Tadeusz, Zamość (PL)
 (54) Promiennik anteny sektorowej

Y1 (11) **64999** (41) 2009 05 25
 (51) *H01Q 1/38* (2006.01)
H01Q 21/06 (2006.01)
H01Q 9/04 (2006.01)
 (21) 117871 (22) 2008 12 02
 (72) Mazur Mateusz
 (73) Nowak Tadeusz, Zamość (PL)
 (54) Promiennik anteny sektorowej

Y1 (11) **64994** (41) 2009 05 11
 (51) *H01Q 25/00* (2006.01)
G01S 13/78 (2006.01)
 (21) 117821 (22) 2008 09 16
 (72) Nojman Mariusz, Wiśniewski Dariusz
 (73) Przemysłowy Instytut Telekomunikacji S.A., Warszawa (PL)
 (54) Kolumna promieniująca

Y1 (11) **65007** (41) 2009 10 12
 (51) *H05K 1/18* (2006.01)
H05K 9/00 (2006.01)
H01L 23/06 (2006.01)
G01S 7/03 (2006.01)
H04B 1/38 (2006.01)
 (21) 118288 (22) 2009 03 18
 (72) Czwartacka Anna, Szustak Konrad, Stachowski Bogdan,
 Wojtecka-Prus Katarzyna, Lorens Tomasz
 (73) Przemysłowy Instytut Telekomunikacji S.A., Warszawa (PL)
 (54) Konstrukcja modułu nadawczo-odbiorczego

Y1 (11) **65008** (41) 2009 10 12
 (51) *H05K 1/18* (2006.01)
H05K 9/00 (2006.01)
H01L 23/06 (2006.01)
G01S 7/03 (2006.01)
H04B 1/38 (2006.01)
 (21) 118289 (22) 2009 03 18
 (72) Czwartacka Anna, Szustak Konrad, Stachowski Bogdan,
 Wiśniewska Małgorzata, Lorens Tomasz
 (73) Przemysłowy Instytut Telekomunikacji S.A., Warszawa (PL)
 (54) Konstrukcja modułu nadawczo-odbiorczego

Y1 (11) **65004** (41) 2009 10 12
 (51) *H05K 1/18* (2006.01)
H05K 9/00 (2006.01)
H01L 23/66 (2006.01)
G01S 7/03 (2006.01)
H04B 1/38 (2006.01)
 (21) 118285 (22) 2009 03 18
 (72) Czwartacka Anna, Szustak Konrad, Stachowski Bogdan,
 Wojtecka-Prus Katarzyna, Lorens Tomasz
 (73) Przemysłowy Instytut Telekomunikacji S.A., Warszawa (PL)
 (54) Konstrukcja modułu nadawczo-odbiorczego

Y1 (11) **65005** (41) 2009 10 12
 (51) *H05K 1/18* (2006.01)
H05K 9/00 (2006.01)
H01L 23/66 (2006.01)
G01S 7/03 (2006.01)
H04B 1/38 (2006.01)
 (21) 118286 (22) 2009 03 18

(72) Czwartacka Anna, Szustak Konrad, Stachowski Bogdan,
 Wiśniewska Małgorzata, Lorens Tomasz
 (73) Przemysłowy Instytut Telekomunikacji S.A., Warszawa (PL)
 (54) Konstrukcja modułu nadawczo-odbiorczego

Y1 (11) **65006** (41) 2009 10 12
 (51) *H05K 1/18* (2006.01)
H05K 9/00 (2006.01)
H01L 23/66 (2006.01)
G01S 7/03 (2006.01)
H04B 1/38 (2006.01)
 (21) 118287 (22) 2009 03 18
 (72) Czwartacka Anna, Szustak Konrad, Stachowski Bogdan,
 Firląg Anna, Lorens Tomasz
 (73) Przemysłowy Instytut Telekomunikacji S.A., Warszawa (PL)
 (54) Konstrukcja modułu nadawczo-odbiorczego

INDEKS UDZIELONYCH PRAW OCHRONNYCH,
 WEDŁUG SYMBOLI MKP

Symbol MKP	Nr prawa ochronn.	Symbol MKP	Nr prawa ochronn.
1	2	1	2
<i>A01M 31/00</i> (2006.01)	64971	<i>B65D 83/08</i> (2006.01)	64992
<i>A01M 31/02</i> (2006.01)	64971*	<i>B65D 83/12</i> (2006.01)	64982
<i>A47F 5/13</i> (2006.01)	64970	<i>B65D 83/08</i> (2006.01)	64982*
<i>A47F 7/00</i> (2006.01)	64970*	<i>B65D 83/12</i> (2006.01)	64983
<i>A61B 18/04</i> (2006.01)	64964*	<i>B65D 83/08</i> (2006.01)	64983*
<i>A61B 17/94</i> (2006.01)	65010*	<i>C02F 1/40</i> (2006.01)	64962
<i>A61B 10/04</i> (2006.01)	65010*	<i>E01B 25/26</i> (2006.01)	64969
<i>A61F 7/08</i> (2006.01)	64964	<i>E01B 9/30</i> (2006.01)	64991
<i>A61F 7/03</i> (2006.01)	64964*	<i>E01B 9/68</i> (2006.01)	64979
<i>A61G 13/10</i> (2006.01)	65010*	<i>E01F 9/011</i> (2006.01)	65009
<i>A61H 33/06</i> (2006.01)	64980*	<i>E02D 29/14</i> (2006.01)	64985*
<i>A61M 25/04</i> (2006.01)	65010	<i>E03F 5/04</i> (2006.01)	64985
<i>A61N 5/10</i> (2006.01)	64984	<i>E04B 2/96</i> (2006.01)	65014
<i>A63B 23/04</i> (2006.01)	64980	<i>E04B 5/08</i> (2006.01)	64961*
<i>A63B 21/00</i> (2006.01)	64980*	<i>E04C 1/00</i> (2006.01)	64961
<i>A63B 22/00</i> (2006.01)	64980*	<i>E04G 21/16</i> (2006.01)	64972
<i>B01D 53/04</i> (2006.01)	65003	<i>E04H 17/16</i> (2006.01)	64965
<i>B01D 53/34</i> (2006.01)	65003*	<i>E04H 17/20</i> (2006.01)	64965*
<i>B01D 53/74</i> (2006.01)	65003*	<i>E06B 3/96</i> (2006.01)	65014*
<i>B01D 21/24</i> (2006.01)	64962*	<i>E21B 17/03</i> (2006.01)	65002
<i>B23K 37/04</i> (2006.01)	64976	<i>E21D 20/00</i> (2006.01)	65002*
<i>B29C 49/22</i> (2006.01)	64993	<i>E21D 11/14</i> (2006.01)	65012
<i>B29C 49/06</i> (2006.01)	64993*	<i>E21D 20/00</i> (2006.01)	65012*
<i>B60Q 1/26</i> (2006.01)	64977*	<i>E21D 11/22</i> (2006.01)	65011
<i>B62D 53/06</i> (2006.01)	64974	<i>E21D 15/59</i> (2006.01)	64967
<i>B62D 21/00</i> (2006.01)	64974*	<i>E21D 23/16</i> (2006.01)	64967*
<i>B64B 1/50</i> (2006.01)	64963*	<i>E21F 13/02</i> (2006.01)	64969*
<i>B65D 1/02</i> (2006.01)	64986	<i>F02M 61/18</i> (2006.01)	64981
<i>B65D 41/04</i> (2006.01)	64986*	<i>F02M 61/04</i> (2006.01)	64981*
<i>B65D 5/18</i> (2006.01)	64988	<i>F16B 5/07</i> (2006.01)	65000*
<i>B65D 5/18</i> (2006.01)	64989	<i>F16K 17/04</i> (2006.01)	64967*
<i>B65D 5/24</i> (2006.01)	64987	<i>F16M 11/14</i> (2006.01)	65010*
<i>B65D 1/30</i> (2006.01)	64987*	<i>F16M 13/00</i> (2006.01)	65010*
<i>B65D 5/24</i> (2006.01)	64990	<i>F21V 21/096</i> (2006.01)	64977
<i>B65D 77/04</i> (2006.01)	64990*	<i>F23Q 3/00</i> (2006.01)	64966
<i>B65D 59/00</i> (2006.01)	64997	<i>F24F 13/06</i> (2006.01)	65001
<i>B65D 81/02</i> (2006.01)	64997*	<i>F24F 13/14</i> (2006.01)	65013

*) Prawo ochronne oznaczone więcej niż jednym symbolem klasyfikacyjnym. Ogłoszenie dotyczące tego prawa ochronnego można znaleźć pod symbolem klasyfikacyjnym odpowiadającym numerowi bez gwiazdki.

1	2	1	2
F24J 1/00 (2006.01)	64964*	H01L 23/66 (2006.01)	65006*
F25C 3/04 (2006.01)	64975	H01Q 1/38 (2006.01)	64995
F25D 23/04 (2006.01)	64996	H01Q 21/06 (2006.01)	64995*
G01B 7/24 (2006.01)	64978*	H01Q 9/04 (2006.01)	64995*
G01L 1/04 (2006.01)	64978	H01Q 1/38 (2006.01)	64998
G01S 13/78 (2006.01)	64994*	H01Q 21/06 (2006.01)	64998*
G01S 7/03 (2006.01)	65007*	H01Q 9/04 (2006.01)	64998*
G01S 7/03 (2006.01)	65008*	H01Q 1/38 (2006.01)	64999
G01S 7/03 (2006.01)	65004*	H01Q 21/06 (2006.01)	64999*
G01S 7/03 (2006.01)	65005*	H01Q 9/04 (2006.01)	64999*
G01S 7/03 (2006.01)	65006*	H01Q 25/00 (2006.01)	64994
G07D 9/02 (2006.01)	64992*	H04B 1/38 (2006.01)	65007*
G07D 9/06 (2006.01)	64982*	H04B 1/38 (2006.01)	65008*
G07D 9/06 (2006.01)	64983*	H04B 1/38 (2006.01)	65004*
G09F 5/00 (2006.01)	64970*	H04B 1/38 (2006.01)	65005*
G09F 1/06 (2006.01)	64968	H04B 1/38 (2006.01)	65006*
G09F 15/00 (2006.01)	64968*	H05K 1/18 (2006.01)	65007
G09F 15/00 (2006.01)	65000	H05K 9/00 (2006.01)	65007*
G09F 21/06 (2006.01)	64963	H05K 1/18 (2006.01)	65008
G21K 1/10 (2006.01)	64984*	H05K 9/00 (2006.01)	65008*
H01L 21/00 (2006.01)	64973	H05K 1/18 (2006.01)	65004
H01L 21/67 (2006.01)	64973*	H05K 9/00 (2006.01)	65004*
H01L 23/06 (2006.01)	65007*	H05K 1/18 (2006.01)	65005
H01L 23/06 (2006.01)	65008*	H05K 9/00 (2006.01)	65005*
H01L 23/66 (2006.01)	65004*	H05K 1/18 (2006.01)	65006
H01L 23/66 (2006.01)	65005*	H05K 9/00 (2006.01)	65006*

INDEKS NUMEROWY
UDZIELONYCH PRAW OCHRONNYCH

Nr prawa ochronn.	Symbol MKP	Nr prawa ochronn.	Symbol MKP
1	2	1	2
64961	E04C 1/00 (2006.01)	64988	B65D 5/18 (2006.01)
64962	C02F 1/40 (2006.01)	64989	B65D 5/18 (2006.01)
64963	G09F 21/06 (2006.01)	64990	B65D 5/24 (2006.01)
64964	A61F 7/08 (2006.01)	64991	E01B 9/30 (2006.01)
64965	E04H 17/16 (2006.01)	64992	B65D 83/08 (2006.01)
64966	F23Q 3/00 (2006.01)	64993	B29C 49/22 (2006.01)
64967	E21D 15/59 (2006.01)	64994	H01Q 25/00 (2006.01)
64968	G09F 1/06 (2006.01)	64995	H01Q 1/38 (2006.01)
64969	E01B 25/26 (2006.01)	64996	F25D 23/04 (2006.01)
64970	A47F 5/13 (2006.01)	64997	B65D 59/00 (2006.01)
64971	A01M 31/00 (2006.01)	64998	H01Q 1/38 (2006.01)
64972	E04G 21/16 (2006.01)	64999	H01Q 1/38 (2006.01)
64973	H01L 21/00 (2006.01)	65000	G09F 15/00 (2006.01)
64974	B62D 53/06 (2006.01)	65001	F24F 13/06 (2006.01)
64975	F25C 3/04 (2006.01)	65002	E21B 17/03 (2006.01)
64976	B23K 37/04 (2006.01)	65003	B01D 53/04 (2006.01)
64977	F21V 21/096 (2006.01)	65004	H05K 1/18 (2006.01)
64978	G01L 1/04 (2006.01)	65005	H05K 1/18 (2006.01)
64979	E01B 9/68 (2006.01)	65006	H05K 1/18 (2006.01)
64980	A63B 23/04 (2006.01)	65007	H05K 1/18 (2006.01)
64981	F02M 61/18 (2006.01)	65008	H05K 1/18 (2006.01)
64982	B65D 83/12 (2006.01)	65009	E01F 9/011 (2006.01)
64983	B65D 83/12 (2006.01)	65010	A61M 25/04 (2006.01)
64984	A61N 5/10 (2006.01)	65011	E21D 11/22 (2006.01)
64985	E03F 5/04 (2006.01)	65012	E21D 11/14 (2006.01)
64986	B65D 1/02 (2006.01)	65013	F24F 13/14 (2006.01)
64987	B65D 5/24 (2006.01)	65014	E04B 2/96 (2006.01)

184

**DECYZJE O ODMOWIE UDZIELENIA
PRAWA OCHRONNEGO
(wydane po ogłoszeniu o zgłoszeniu)**

Poniższe zestawienie zawiera kolejno: numer zgłoszenia wzoru użytkowego oraz numer i rok wydania Biuletynu Urzędu Patentowego, w którym zgłoszenie zostało ogłoszone (dla zgłoszeń wydzielonych lub przekształconych ze zgłoszenia wynalazku umieszczono w nawiasie numer zgłoszenia macierzystego).

117056 08/2009 117306 18/2008

185

**DECYZJE O UMORZENIU POSTĘPOWANIA
(wydane po ogłoszeniu o zgłoszeniu)**

Poniższe zestawienie zawiera kolejno: numer zgłoszenia wzoru użytkowego oraz numer i rok wydania Biuletynu Urzędu Patentowego, w którym zgłoszenie zostało ogłoszone (dla zgłoszeń wydzielonych lub przekształconych ze zgłoszenia wynalazku umieszczono w nawiasie numer zgłoszenia macierzystego).

113177 21/2002 117158 13/2009
113599 08/2004

186

**DECYZJE STWIERDZAJĄCE WYGAŚNIĘCIE
DECYZJI O UDZIELENIU PRAWA OCHRONNEGO**

Poniższe zestawienie zawiera kolejno: numer zgłoszenia wzoru użytkowego oraz numer i rok wydania Biuletynu Urzędu Patentowego, w którym zgłoszenie zostało ogłoszone (dla zgłoszeń wydzielonych lub przekształconych ze zgłoszenia wynalazku umieszczono w nawiasie numer zgłoszenia macierzystego).

116900 02/2009 117196 14/2009
117085 10/2009

187

**WPISY I ZMIANY W REJESTRZE
PRAW OCHRONNYCH
(nieuwzględnione w innych samodzielnych ogłoszeniach)**

Poniższe zestawienie zawiera kolejno: kod rodzaju prawa, numer prawa ochronnego, datę wpisu, oznaczenie rubryki, w której dokonano wpisu lub zmiany oraz treść wpisu. Poszczególne rubryki rejestru praw ochronnych zawierają następujące dane:

rubryka A - nazwisko i imię albo nazwa, miejsce zamieszkania albo siedziba uprawnionego z prawa ochronnego (miejscowość, kraj) oraz numer identyfikacji podatkowej NIP, a także numer PESEL albo numer identyfikacyjny REGON, o ile zgłaszający je wskazał,

rubryka B - tytuł wzoru użytkowego,
rubryka C - nazwisko i imię twórcy wzoru użytkowego oraz jego miejsce zamieszkania (miejscowość, kraj),

rubryka D - prawa ograniczające prawo ochronne,
rubryka E - wpisy uzupełniające stan prawny prawa ochronnego,
rubryka F - wnioski o unieważnienie i sprzeciw oraz decyzje dotyczące danego prawa ochronnego,

rubryka G - data unieważnienia lub data i przyczyna wygaśnięcia prawa ochronnego.

Uwaga: Publikacji podlegają: zmiana uprawnionego, twórcy, zmiana nazwy uprawnionego, prawa ograniczające prawo ochronne, sprostowania istotnych pomyłek.

(Y1) **63260, 63261** 2010 03 05 A. Wprowadzono zmianę uprawnionego przez wykreślenie wpisu: „Słowik Emilian, Wrocław, Polska” i dokonanie wpisu: „SŁOWIK Sp. z o.o., Marcinkowice, Polska 931871760”

188

DECYZJE O WYGAŚNIĘCIU PRAWA OCHRONNEGO

Poniższe zestawienie zawiera kolejno: kod rodzaju prawa, numery praw ochronnych, które wygasły na podstawie art. 90 ust. 1 pkt 2 - 4 w związku z art. 100 ust. 1 ustawy z dnia 30.06.2000 r. - Prawo własności przemysłowej oraz datę wygaśnięcia prawa ochronnego.

(Y1) 61516	2009 05 18	(Y1) 61579	2009 05 30
(Y1) 61523	2009 05 10	(Y1) 61653	2009 05 10

(Y1) 61710	2009 05 10	(Y1) 63229	2009 05 10
(Y1) 61711	2009 05 23	(Y1) 63230	2009 05 10
(Y1) 61778	2009 05 31	(Y1) 63270	2009 05 05
(Y1) 61861	2009 05 21	(Y1) 63271	2009 05 05
(Y1) 62047	2009 05 12	(Y1) 63517	2009 05 22
(Y1) 62134	2009 05 12	(Y1) 63913	2009 05 04
(Y1) 62500	2009 05 30	(Y1) 63914	2009 05 08
(Y1) 62934	2009 05 21	(Y1) 63940	2009 05 25
(Y1) 63041	2009 05 28	(Y1) 63968	2009 05 25
(Y1) 63042	2009 05 28	(Y1) 63981	2009 05 12
(Y1) 63101	2009 05 15	(Y1) 63982	2009 05 12
(Y1) 63104	2009 05 31	(Y1) 63984	2009 05 19
(Y1) 63106	2009 05 17	(Y1) 64022	2009 05 18
(Y1) 63158	2009 05 12	(Y1) 64050	2009 05 05
(Y1) 63187	2009 05 21	(Y1) 64053	2009 05 31
(Y1) 63191	2009 05 17	(Y1) 64107	2009 05 22
(Y1) 63194	2009 05 27	(Y1) 64198	2009 05 30
(Y1) 63222	2009 05 04	(Y1) 64261	2008 12 28
(Y1) 63227	2009 05 13	(Y1) 64467	2005 06 27

C. WZORY PRZEMYSŁOWE

Cyfrowe kody identyfikacyjne (wg normy WIPO ST. 80), które poprzedzają informacje o dokonanej rejestracji oznaczają:

- (11) – numer rejestracji
- (21) – numer zgłoszenia
- (22) – data zgłoszenia
- (30) – pierwszeństwo
- (51) – symbol klasy wzoru przemysłowego
- (54) – określenie przedmiotu wzoru
- (55) – rysunek wzoru lub fotografię wzoru
- (72) – imię i nazwisko twórcy wzoru
- (73) – nazwisko i imię bądź nazwę uprawnionego

189

REJESTRACJA

(od nr 15 165 do nr 15 388)

(51) 19-08 (11) **15265** (22) 2009 07 16 (21) 14942
 (73) MARKA „SOKOŁÓW-SERVICE” SPÓŁKA Z OGRANICZONĄ
 ODPOWIEDZIALNOŚCIĄ SPÓŁKA KOMANDYTOWA,
 Sokołów Podlaski, (PL)
 (72) Borkowski Grzegorz
 (54) Etykieta
 (55)



(51) 19-08 (11) **15266** (22) 2009 07 16 (21) 14943
 (73) MARKA „SOKOŁÓW-SERVICE” SPÓŁKA Z OGRANICZONĄ
 ODPOWIEDZIALNOŚCIĄ SPÓŁKA KOMANDYTOWA,
 Sokołów Podlaski, (PL)
 (72) Graczkowski Grzegorz
 (54) Etykieta
 (55)



(51) 09-05 (11) **15267** (22) 2009 08 10 (21) 15101
 (73) GOOD FOOD Sp. z o.o., Skórzewo, (PL)
 (72) Czachorowski Marek
 (54) Opakowanie
 (55)



Fig. 1 **Fig. 2** **Fig. 3**



Fig. 4 **Fig. 5** **Fig. 6**

(51) 11-02 (11) **15268** (22) 2008 12 12 (21) 13947
 (73) FIRMA PRODUKCYJNO-HANDLOWA „WALMAR” S.C. W.M. Ochocińscy, Ciechocinek, (PL)
 (72) Ochociński Mariusz, Ochocińska Wanda
 (54) Płaskorzeźba
 (55)



(51) 06-01 (11) **15269** (22) 2009 09 03 (21) 15332
 (73) Meblarska Spółdzielnia Pracy DĄB, Gdynia, (PL)
 (72) Orlikowski Tadeusz, Lewandowski Adam
 (54) Wielofunkcyjna kanapa rozkładana
 (55)



FIG 1 **FIG 2**



FIG 3 **FIG 4**



FIG 5 **FIG 6**

(51) 06-01 (11) **15270** (22) 2009 09 03 (21) 15330
 (73) Meblarska Spółdzielnia Pracy DĄB, Gdynia, (PL)
 (72) Orlikowski Tadeusz, Czerski Grzegorz
 (54) Kanapa rozkładana
 (55)



FIG 1 **FIG 2**



FIG 3 **FIG 4**



FIG 5 **FIG 6**

(51) 06-01 (11) **15271** (22) 2009 09 03 (21) 15331
 (73) Meblarska Spółdzielnia Pracy DĄB, Gdynia, (PL)

(72) Orlikowski Tadeusz, Czernski Grzegorz
 (54) Fotel balansowy z podnóżkiem
 (55)



(51) 10-04 (11) **15272** (22) 2009 06 23 (21) 14859
 (73) Instytut Mechanizacji Budownictwa I Górnictwa Skalnego,
 Warszawa, (PL)
 (72) Rychlik Kazimierz, Klusek Konrad
 (54) Stanowisko badawcze okuć budowlanych
 (55)



(51) 26-02 (11) **15273** (22) 2009 06 26 (21) 14874
 (73) ASSAI Sp. z o.o., Wrocław, (PL)
 (72) Jaworczykowski Maciej
 (54) Znicz diodowy
 (55)

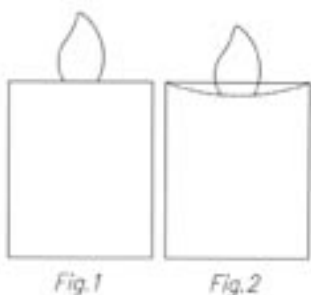

(51) 20-03 (11) **15274** (22) 2009 06 30 (21) 14887
 (73) SPORT PREMIUM Sp. z o.o., Warszawa, (PL)
 (72) Bajer Dariusz
 (54) Gablota informacyjno-reklamowa
 (55)

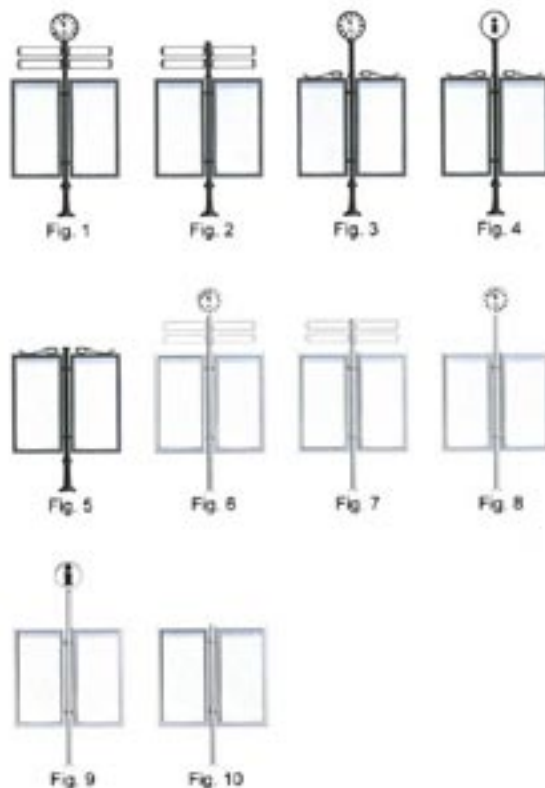

(51) 26-02 (11) **15275** (22) 2009 06 29 (21) 14883
 (73) „GLAS HIT” Eksport Import mgr inż. Joanna Chudy,
 Wręczyca Wielka, (PL)
 (72) Chudy Joanna, Chudy Grzegorz
 (54) Lampka elektryczna w kształcie świeczki
 (55)

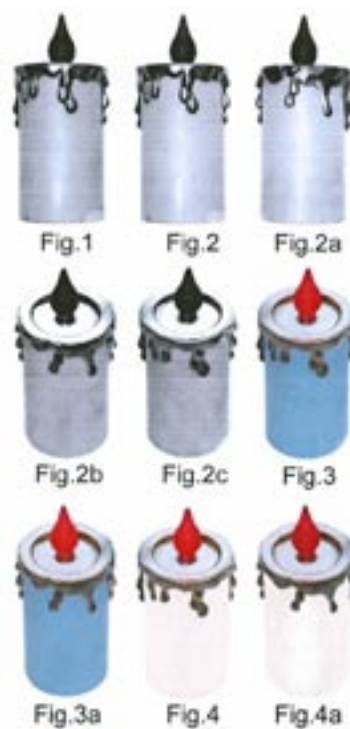

(51) 20-03 (11) **15276** (22) 2009 06 30 (21) 14886
 (73) SPORT PREMIUM Sp. z o.o., Warszawa, (PL)
 (72) Bajer Dariusz
 (54) Gablota informacyjno-reklamowa
 (55)

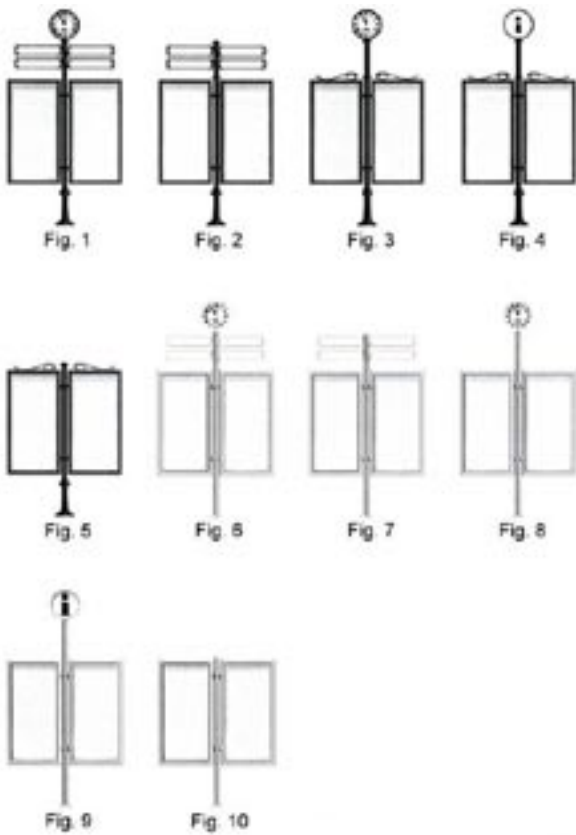

(51) 25-01 (11) **15277** (22) 2009 08 10 (21) 15099
 (73) SWISSPOR Polska Spółka z ograniczoną odpowiedzialnością, Chrzanów, (PL)
 (72) Alpstätg Barnhard
 (54) Warstwowa płyta izolacyjna
 (55)



(51) 06-13 (11) **15278** (22) 2009 08 04 (21) 15026
 (73) „COMEX” SPÓŁKA Z OGRANICZONĄ ODPOWIEDZIALNOŚCIĄ, Piotrków Trybunalski, (PL)
 (72) Pietraszek Małgorzata
 (54) Komplet nadruków na materiał włókienniczy z motywem geometrycznym
 (55)

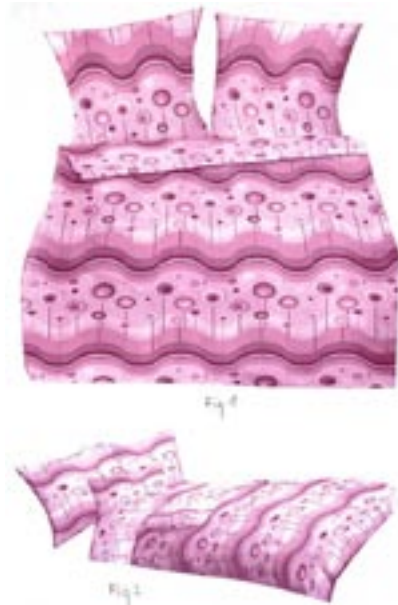

(51) 19-08 (11) **15279** (22) 2009 07 17 (21) 14952
 (73) MASTERPRESS SPÓŁKA AKCYJNA, Olsztyn, (PL)
 (72) Konczerewicz Łukasz, Trykozko Jacek
 (54) Etykieta
 (55)

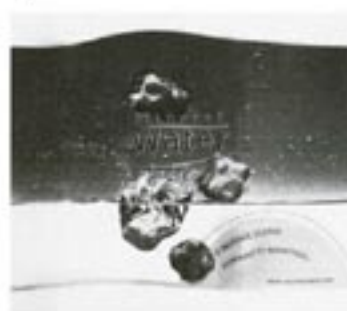

(51) 02-01 (11) **15280** (22) 2009 07 14 (21) 14936
 (73) AMTelecom Artur Norbert Racinowski, Osielsko, (PL)
 (72) Racinowski Artur Norbert

(54) Koszula
(55)

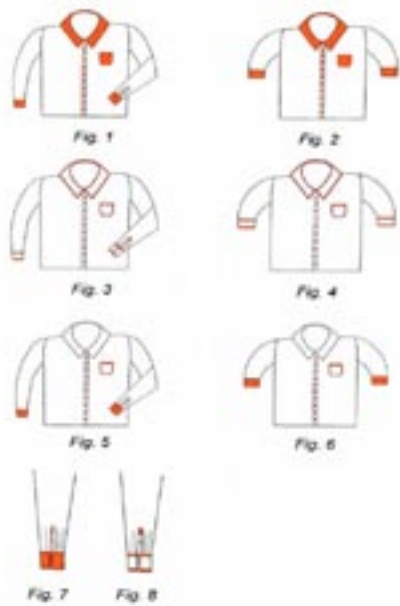

(51) 10-02 (11) **15281** (22) 2009 08 10 (21) 15097
(73) APART SPÓŁKA Z OGRANICZONĄ ODPOWIEDZIALNOŚCIĄ,
Suchy Las k. Poznań, (PL)
(72) CT Yu Stephen
(54) Zegarek
(55)



(51) 19-08 (11) **15282** (22) 2008 10 09 (21) 13702
(73) Zakłady Chemiczne „UNIA” Spółdzielnia Pracy, Poznań, (PL)
(72) Filary Zdzisław
(54) Etykieta
(55)



(51) 11-01 (11) **15283** (22) 2009 08 18 (21) 15221
(73) APART Sp. z o.o., Suchy Las k. Poznań, (PL)
(72) Muszyński Sebastian

(54) Zawieszka
(55)



(51) 11-01 (11) **15284** (22) 2009 08 18 (21) 15220
(73) APART Sp. z o.o., Suchy Las k. Poznań, (PL)
(72) Muszyński Sebastian
(54) Zawieszka
(55)



(51) 11-01 (11) **15285** (22) 2009 08 18 (21) 15219
(73) APART Sp. z o.o., Suchy Las k. Poznań, (PL)
(72) Muszyński Sebastian
(54) Zawieszka
(55)



(51) 11-01 (11) **15286** (22) 2009 08 18 (21) 15218
(73) APART Sp. z o.o., Suchy Las k. Poznań, (PL)
(72) Muszyński Sebastian

(54) Zawieszka
(55)



Fig 1

Fig 2

(51) 11-01 (11) **15287** (22) 2009 08 18 (21) 15217
(73) APART Sp. z o.o., Suchy Las k. Poznań, (PL)
(72) Muszyński Sebastian
(54) Zawieszka
(55)



Fig 1

Fig 2

(51) 11-01 (11) **15288** (22) 2009 08 18 (21) 15216
(73) APART Sp. z o.o., Suchy Las k. Poznań, (PL)
(72) Muszyński Sebastian
(54) Zawieszka
(55)



Fig 1

Fig 2

(51) 11-01 (11) **15289** (22) 2009 08 18 (21) 15215
(73) APART Sp. z o.o., Suchy Las k. Poznań, (PL)
(72) Muszyński Sebastian
(54) Zawieszka
(55)



Fig 1

Fig 2

(51) 11-01 (11) **15290** (22) 2009 08 18 (21) 15214
(73) APART Sp. z o.o., Suchy Las k. Poznań, (PL)
(72) Muszyński Sebastian
(54) Zawieszka
(55)



Fig 1

Fig 2

(51) 11-01 (11) **15291** (22) 2009 08 18 (21) 15213
(73) APART Sp. z o.o., Suchy Las k. Poznań, (PL)
(72) Muszyński Sebastian
(54) Zawieszka
(55)



Fig 1

Fig 2

(51) 11-01 (11) **15292** (22) 2009 08 18 (21) 15212
(73) APART Sp. z o.o., Suchy Las k. Poznań, (PL)
(72) Muszyński Sebastian
(54) Bransoleta
(55)



Fig 1

Fig 2

Fig 3

(51) 11-01 (11) **15293** (22) 2009 08 18 (21) 15211
(73) APART Sp. z o.o., Suchy Las k. Poznań, (PL)
(72) Muszyński Sebastian

(54) Bransoleta
(55)

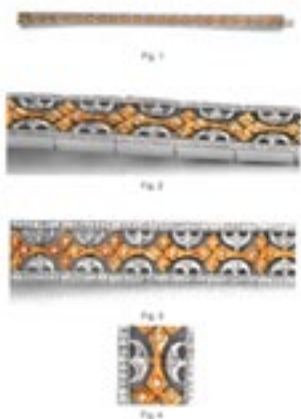

(51) 11-01 (11) **15294** (22) 2009 08 18 (21) 15210
(73) APART Sp. z o.o., Suchy Las k. Poznań, (PL)
(72) Muszyński Sebastian
(54) Bransoleta
(55)

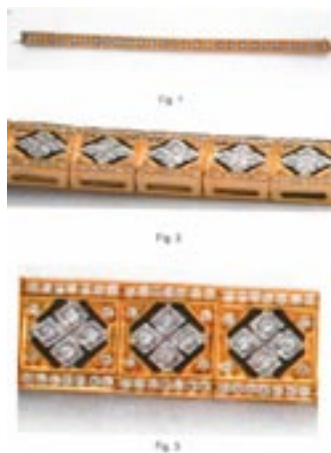

(51) 11-01 (11) **15295** (22) 2009 08 18 (21) 15209
(73) APART Sp. z o.o., Suchy Las k. Poznań, (PL)
(72) Muszyński Sebastian
(54) Pierścionek
(55)



(51) 11-01 (11) **15296** (22) 2009 08 18 (21) 15208
(73) APART Sp. z o.o., Suchy Las k. Poznań, (PL)
(72) Muszyński Sebastian

(54) Pierścionek
(55)



(51) 11-01 (11) **15297** (22) 2009 08 18 (21) 15207
(73) APART Sp. z o.o., Suchy Las k. Poznań, (PL)
(72) Muszyński Sebastian
(54) Pierścionek
(55)



(51) 11-01 (11) **15298** (22) 2009 08 18 (21) 15201
(73) APART Sp. z o.o., Suchy Las k. Poznań, (PL)
(72) Muszyński Sebastian
(54) Pierścionek
(55)



(51) 06-13 (11) **15299** (22) 2009 08 18 (21) 15197
(73) „COMEX” SPÓŁKA Z OGRANICZONĄ ODPOWIEDZIALNOŚCIĄ,
Piotrków Trybunalski, (PL)
(72) Wojciechowski Zbigniew

(54) Komplet nadruków na materiał włókienniczy z motywem zwierzęcym
(55)

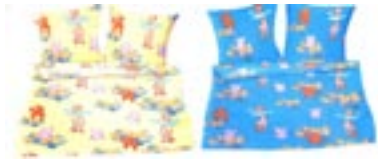

(51) 25-01 (11) **15300** (22) 2009 03 30 (21) 15135
(73) GALERIA KAMIENIA AGLOMAR Artur Kozłowski, Stasin, (PL)
(72) Kozłowski Artur Sławomir
(54) Okładzina elementów i powierzchni budowlanych
(55)



(51) 25-02 (11) **15301** (22) 2009 08 17 (21) 15133
(73) Biuro Obsługi Inwestycji i Remontów Stanisław Fuksa, Sanok, (PL)
(72) Fuksa Stanisław
(54) Wyłaz dachowy
(55)

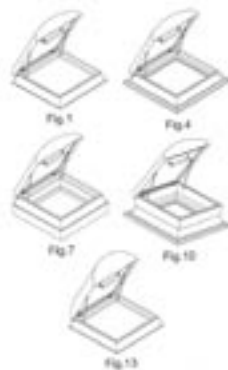

(51) 01-04 (11) **15302** (22) 2009 08 17 (21) 15131
(73) Firma Konsultingowo-Handlowa „BS” Stanisław Borowczak, Stary Wiśnicz, (PL)
(72) Borowczak Stanisław
(54) Danie gotowe
(55)



(51) 25-01 (11) **15303** (22) 2009 08 17 (21) 15129
(73) Dominik Matan, Psary, (PL); Tomasz Jucha, Bołęciny, (PL)
(72) Matan Dominik, Jucha Tomasz
(54) Słupek ogrodzeniowy
(55)



(51) 10-06 (11) **15304** (22) 2009 08 12 (21) 15109
(73) Przedsiębiorstwo Produkcyjno-Usługowo-Handlowe „ERPLAST” Zakład Pracy Chronionej Krzysztof Rymer, Bydgoszcz, (PL)
(72) Rymer Krzysztof
(54) Tablica kierująca
(55)

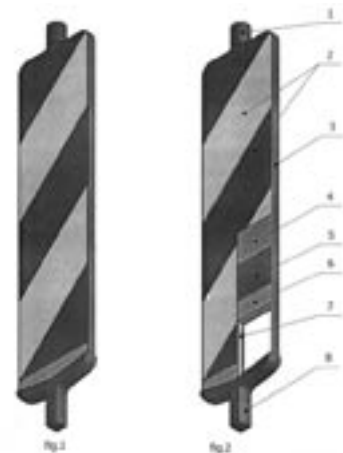

(51) 06-04 (11) **15305** (22) 2009 05 21 (21) 14696
(73) „MOJE BAMBINO” Sp. z o.o. Sp.k., Łódź, (PL)
(72) Nowicka Urszula
(54) Zestaw mebli ZOO-Kolekcja mebli „Bajkowa”
(55)



(51) 09-01 (11) **15306** (22) 2009 04 17 (21) 14522
(73) INCO-VERITAS S.A., Warszawa, (PL)
(72) Wysocki Grzegorz, Jakusz Grażyna

(54) Butelka
(55)



(51) 08-06 (11) **15307** (22) 2009 06 25 (21) 14872
(73) WERKPOL PIŁKA Sp.j., Pruszków, (PL)
(72) Piłka Iwona, Piłka Wojciech
(54) Zawias meblowy
(55)

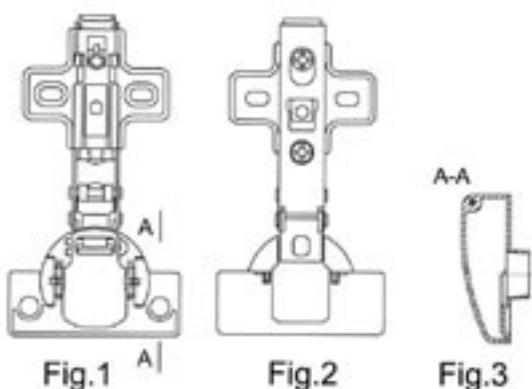

(51) 23-04 (11) **15308** (22) 2009 06 30 (21) 14884
(73) Zakład Produkcyjno-Usługowo-Handlowy „AMSTAL”
Maciej Józkiwicz, Giebułtów, (PL)
(72) Józkiwicz Maciej
(54) Kratka wentylacyjna DECO
(55)



Fig. 4

(51) 11-02 (11) **15309** (22) 2009 06 30 (21) 14885
(73) Dominika Bałakowska, Kraków, (PL)
(72) Bałakowska Dominika
(54) Maskotka w postaci gołębia
(55)



(51) 06-05 (11) **15310** (22) 2009 07 08 (21) 14916
(73) Przedsiębiorstwo Produkcyjno-Usługowo-Handlowe
„PRO-KALL-HAND” Spółka z o.o., Warszawa, (PL)
(72) Stefański Sebastian

(54) Komplet mebli
(55)

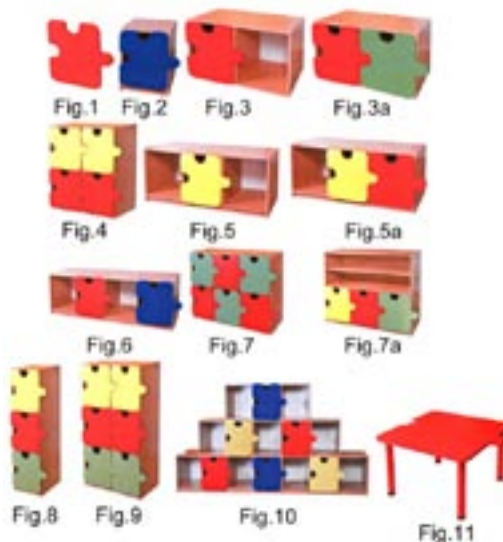

(51) 25-01 (11) **15311** (22) 2009 04 28 (21) 14571
(73) „Bimak” Import-Eksport s.c. Tomasz Piskor, Paweł Smoliński,
Warszawa, (PL)
(72) Smoliński Paweł, Piskor Tomasz
(54) Zestaw kształtowników drzwi przesuwnych
(55)

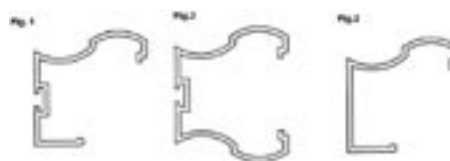

(51) 25-01 (11) **15312** (22) 2009 04 28 (21) 14572
(73) „Bimak” Import-Eksport s.c. Tomasz Piskor, Paweł Smoliński,
Warszawa, (PL)
(72) Smoliński Paweł, Piskor Tomasz
(54) Zestaw kształtowników drzwi przesuwnych
(55)

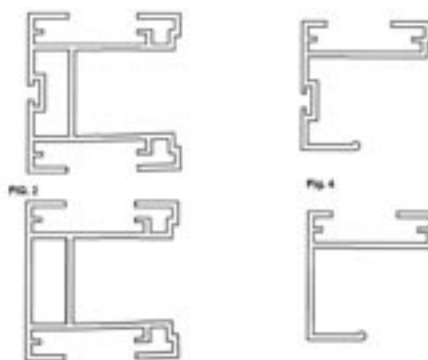

(51) 09-07 (11) **15313** (22) 2009 04 30 (21) 14583
(73) HANDEL, USŁUGI, PRODUKCJA Wiktor Dudenko, Malbork, (PL)
(72) Dudenko Wiktor
(54) Sprężynka wecka
(55)



(51) 25-01 (11) **15314** (22) 2009 05 05 (21) 14611
 (73) R&R GRANITY A. Rogóż, R. Rodkiewicz Spółka Jawna,
 Strzegom, (PL)
 (72) Rogóż Andrzej
 (54) Płytki z kamienia naturalnego
 (55)



Fig. 1



Fig. 2



Fig. 3

(51) 09-05 (11) **15315** (22) 2009 05 07 (21) 14618
 (73) Grzegorz Kosiarski, Łucka Kolonia, (PL)
 (72) Kosiarski Grzegorz
 (54) Woreczek z zapięciem strunowym
 (55)



Fig. 1

Fig. 2

(51) 01-01 (11) **15316** (22) 2009 07 09 (21) 14917
 (73) „CELPOL” ANDRZEJ LEWANDOWSKI SPÓŁKA JAWNA
 W ŁASKU, Łask, (PL)
 (72) Lewandowski Andrzej
 (54) Ciastko
 (55)



(51) 21-01 (11) **15317** (22) 2009 05 11 (21) 14657
 (73) P.P.H.U. STYROMAX Sukiennik Jerzy Spółka Jawna,
 Kolonia Łyszkowice, (PL)
 (72) Sukiennik Andrzej

(54) Zestaw klocków
 (55)



Fig. 11

Fig. 12



Fig. 21

Fig. 22



Fig. 31

Fig. 32

(51) 09-01 (11) **15318** (22) 2009 05 18 (21) 14680
 (73) WARTA GLASS SPÓŁKA Z OGRANICZONĄ
 ODPOWIEDZIALNOŚCIĄ, Poznań, (PL)
 (72) Świdorski Jarosław
 (54) Butelka
 (55)

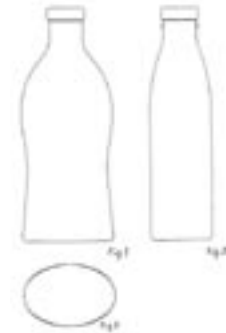

Fig. 1

Fig. 2

Fig. 3

(51) 06-01 (11) **15319** (22) 2009 08 28 (21) 15308
 (73) Ryszard Włodarczyk, Swarzędz-Jasin, (PL)
 (72) Włodarczyk Ryszard
 (54) Sofa
 (55)

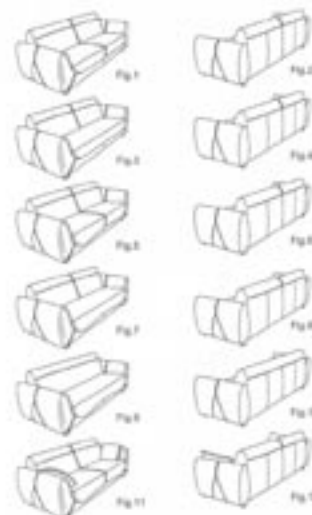

Fig. 1

Fig. 2

Fig. 3

Fig. 4

Fig. 5

Fig. 6

Fig. 7

Fig. 8

Fig. 9

Fig. 10

Fig. 11

Fig. 12

(51) 06-01 (11) **15320** (22) 2009 08 28 (21) 15309
 (73) Ryszard Włodarczyk, Swarzędz-Jasin, (PL)
 (72) Włodarczyk Ryszard
 (54) Fotel
 (55)

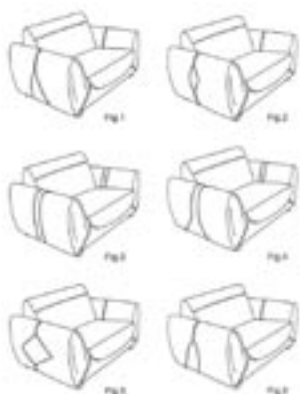

(51) 11-99 (11) **15321** (22) 2009 08 31 (21) 15314
 (73) Przedsiębiorstwo Wielobranżowe IPB Spółka z ograniczoną odpowiedzialnością, Gliwice, (PL)
 (72) Sawicki Bogdan
 (54) Dekoracja świetlna
 (55)

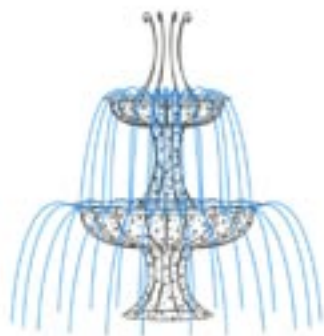

Rys.

(51) 09-03 (11) **15322** (22) 2009 09 01 (21) 15321
 (73) POLMLEK OLSZTYN Sp. z o.o., Olsztyn, (PL)
 (72) Kasprzak Piotr
 (54) Pojemnik do żywności
 (55)

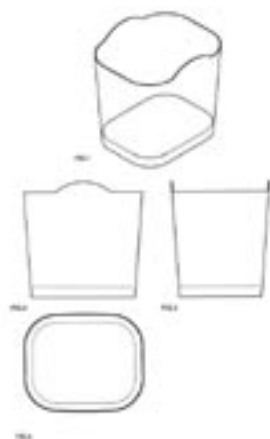

(51) 06-06 (11) **15323** (22) 2009 03 31 (21) 15327
 (73) MEBLE WAJNERT SPÓŁKA JAWNA, Międzybórz, (PL)

(72) Wajnert Wiesław
 (54) Bok mebla tapicerowanego
 (55)

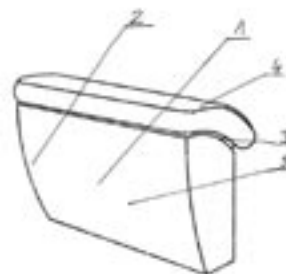
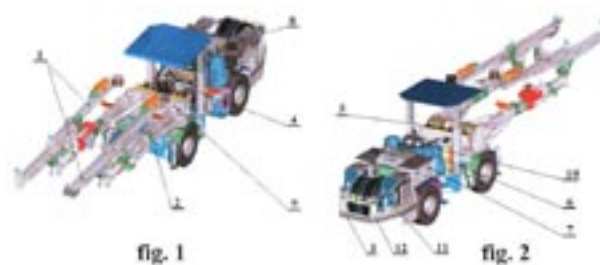

FIG. 1

(51) 11-04 (11) **15324** (22) 2009 09 07 (21) 15353
 (73) „Ceramika” Elżbieta Kierpiec, Bielsko-Biała, (PL)
 (72) Kierpiec Elżbieta
 (54) Kwiat ceramiczny
 (55)



(51) 12-13 (11) **15325** (22) 2009 09 08 (21) 15354
 (73) MINE MASTER Sp. z o.o., Wilków, (PL)
 (72) Kaźmierczak Wiesław, Kulas Jacek, Makuchowski Ryszard, Okrent Krzysztof, Ostapów Lesław, Pitera Łukasz, Skupień Marek, Młyńczak Mariusz, Rak Robert
 (54) Samojezdny wóz wierzący dwuwysięgnikowy
 (55)



(51) 12-16 (11) **15326** (22) 2009 09 08 (21) 15355
 (73) MINE MASTER Sp. z o.o., Wilków, (PL)
 (72) Kaźmierczak Wiesław, Młyńczak Mariusz, Ostapów Lesław
 (54) Wysięgnik teleskopowy
 (55)

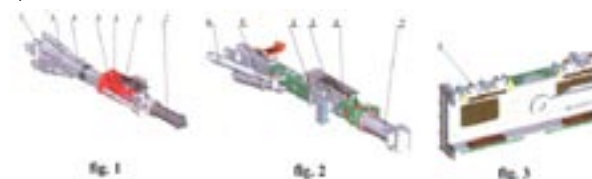

(51) 12-13 (11) **15327** (22) 2009 09 08 (21) 15356
 (73) MINE MASTER Sp. z o.o., Wilków, (PL)
 (72) Dumicz Adam, Kaźmierczak Wiesław, Makuchowski Ryszard,

Młyńczak Mariusz, Modzelewski Józef, Okrent Krzysztof, Ostapów Lesław, Rak Robert, Kulas Jacek, Skupień Marek
 (54) Samojezdny wóz wiertący jednowysięgnikowy
 (55)

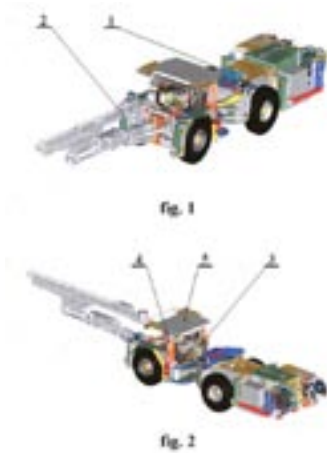

(51) 01-01 (11) **15331** (22) 2009 03 19 (21) 14355
 (73) ZIELONA BUDKA (MIELEC) Spółka z ograniczoną odpowiedzialnością, Mielec, (PL)
 (72) Łuczak Krzysztof
 (54) Lód na patyku
 (55)



(51) 12-13 (11) **15328** (22) 2009 09 08 (21) 15357
 (73) MINE MASTER Sp. z o.o., Wilków, (PL)
 (72) Dumicz Adam, Kaźmierczak Wiesław, Kucfir Wojciech, Makuchowski Ryszard, Modzelewski Józef, Ostapów Lesław, Pitera Łukasz, Rak Robert
 (54) Samojezdny wóz kotwiący
 (55)



(51) 11-01 (11) **15332** (22) 2009 08 18 (21) 15236
 (73) APART Sp. z o.o., Suchy Las k. Poznań, (PL)
 (72) Muszyński Sebastian
 (54) Komplet biżuterii
 (55)



(51) 02-01 (11) **15329** (22) 2009 08 14 (21) 15122
 (73) „TOMBIK” Spółka z o.o., Raszyn, (PL)
 (72) Murat Ceyhan
 (54) Koszulka z nadrukiem
 (55)



(51) 11-01 (11) **15333** (22) 2009 08 18 (21) 15237
 (73) APART Sp. z o.o., Suchy Las k. Poznań, (PL)
 (72) Muszyński Sebastian
 (54) Komplet biżuterii
 (55)



(51) 06-06 (11) **15330** (22) 2009 08 03 (21) 15022
 (73) TOKA-MONTAŻE Tomasz Parmonik, Radoszyn, (PL)
 (72) Parmonik Tomasz
 (54) Wieszak-półka ścienna
 (55)



(51) 11-01 (11) **15334** (22) 2009 08 18 (21) 15238
 (73) APART Sp. z o.o., Suchy Las k. Poznań, (PL)
 (72) Muszyński Sebastian
 (54) Komplet biżuterii
 (55)



(51) 11-01 (11) **15335** (22) 2009 08 18 (21) 15239
 (73) APART Sp. z o.o., Suchy Las k. Poznań, (PL)
 (72) Muszyński Sebastian
 (54) Komplet biżuterii
 (55)



(51) 11-01 (11) **15339** (22) 2009 08 18 (21) 15248
 (73) APART Sp. z o.o., Suchy Las k. Poznań, (PL)
 (72) Muszyński Sebastian
 (54) Komplet biżuterii
 (55)



(51) 11-01 (11) **15336** (22) 2009 08 18 (21) 15240
 (73) APART Sp. z o.o., Suchy Las k. Poznań, (PL)
 (72) Muszyński Sebastian
 (54) Komplet biżuterii
 (55)



(51) 11-01 (11) **15340** (22) 2009 08 18 (21) 15249
 (73) APART Sp. z o.o., Suchy Las k. Poznań, (PL)
 (72) Muszyński Sebastian
 (54) Komplet biżuterii
 (55)



(51) 11-01 (11) **15337** (22) 2009 08 18 (21) 15241
 (73) APART Sp. z o.o., Suchy Las k. Poznań, (PL)
 (72) Muszyński Sebastian
 (54) Komplet biżuterii
 (55)



(51) 11-01 (11) **15341** (22) 2009 08 18 (21) 15250
 (73) APART Sp. z o.o., Suchy Las k. Poznań, (PL)
 (72) Muszyński Sebastian
 (54) Komplet biżuterii
 (55)



(51) 11-01 (11) **15338** (22) 2009 08 18 (21) 15247
 (73) APART Sp. z o.o., Suchy Las k. Poznań, (PL)
 (72) Muszyński Sebastian
 (54) Komplet biżuterii
 (55)



(51) 11-01 (11) **15342** (22) 2009 08 18 (21) 15251
 (73) APART Sp. z o.o., Suchy Las k. Poznań, (PL)
 (72) Muszyński Sebastian
 (54) Komplet biżuterii
 (55)



(54) Mebel bazowy
 (55)

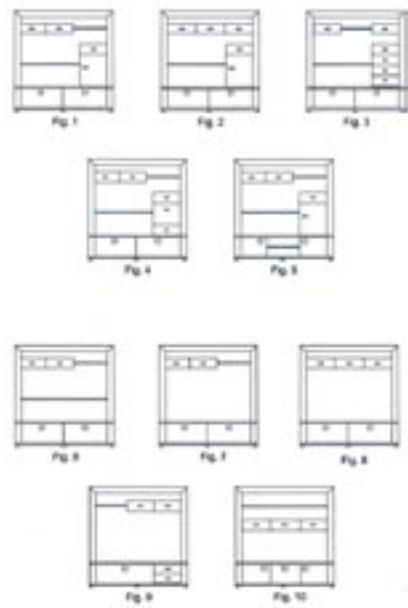

(51) 06-01 (11) **15343** (22) 2009 09 14 (21) 15364
 (73) Thomas Pein, Koszalin, (PL)
 (72) Pein Thomas
 (54) Meble wypoczynkowe
 (55)

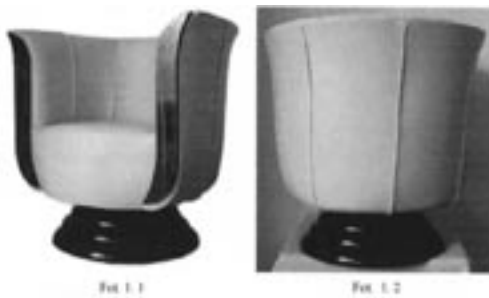

(51) 13-03 (11) **15346** (22) 2009 08 24 (21) 15296
 (73) Zakład Produkcyjno-Handlowy ELEKTRO-PLAST Spółka z ograniczoną odpowiedzialnością, Opatówek, (PL)
 (72) Krzywda Henryk
 (54) Puszka do złącza odgromowego
 (55)

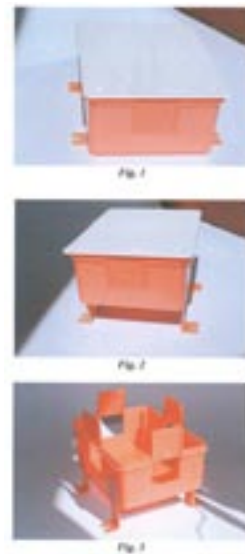

(51) 09-01 (11) **15344** (22) 2009 08 20 (21) 15277
 (73) HUTA SZKŁA „Czechy” S.A., Trąbki, (PL)
 (72) Rutkowski Grzegorz
 (54) Butelka
 (55)

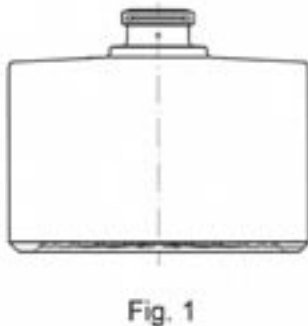

(51) 11-01 (11) **15347** (22) 2009 08 18 (21) 15222
 (73) APART Sp. z o.o., Suchy Las k. Poznań, (PL)
 (72) Muszyński Sebastian
 (54) Zawieszka
 (55)



(51) 06-04 (11) **15345** (22) 2009 08 24 (21) 15282
 (73) FADOME A. SZINDZIELORZ ANDRZEJ JERZY SZINDZIELORZ, Złotniki, (PL)
 (72) Szindzielorz Andrzej Jerzy

(51) 11-01 (11) **15348** (22) 2009 08 18 (21) 15223
 (73) APART Sp. z o.o., Suchy Las k. Poznań, (PL)
 (72) Muszyński Sebastian
 (54) Zawieszka
 (55)



(51) 11-01 (11) **15349** (22) 2009 08 18 (21) 15224
 (73) APART Sp. z o.o., Suchy Las k. Poznań, (PL)
 (72) Muszyński Sebastian
 (54) Naszyjnik
 (55)



(51) 11-01 (11) **15350** (22) 2009 08 18 (21) 15225
 (73) APART Sp. z o.o., Suchy Las k. Poznań, (PL)
 (72) Muszyński Sebastian
 (54) Naszyjnik
 (55)



(51) 11-01 (11) **15351** (22) 2009 08 18 (21) 15226
 (73) APART Sp. z o.o., Suchy Las k. Poznań, (PL)
 (72) Muszyński Sebastian
 (54) Naszyjnik
 (55)



(51) 11-01 (11) **15352** (22) 2009 08 18 (21) 15227
 (73) APART Sp. z o.o., Suchy Las k. Poznań, (PL)
 (72) Muszyński Sebastian
 (54) Naszyjnik
 (55)



(51) 11-01 (11) **15353** (22) 2009 08 18 (21) 15228
 (73) APART Sp. z o.o., Suchy Las k. Poznań, (PL)
 (72) Muszyński Sebastian
 (54) Naszyjnik
 (55)



(51) 11-01 (11) **15354** (22) 2009 08 18 (21) 15229
 (73) APART Sp. z o.o., Suchy Las k. Poznań, (PL)
 (72) Muszyński Sebastian
 (54) Naszyjnik
 (55)



(51) 11-01 (11) **15355** (22) 2009 08 18 (21) 15230
 (73) APART Sp. z o.o., Suchy Las k. Poznań, (PL)
 (72) Muszyński Sebastian
 (54) Naszyjnik
 (55)



(51) 11-01 (11) **15356** (22) 2009 08 18 (21) 15231
 (73) APART Sp. z o.o., Suchy Las k. Poznań, (PL)
 (72) Muszyński Sebastian
 (54) Naszyjnik
 (55)



(51) 11-01 (11) **15357** (22) 2009 08 18 (21) 15232
 (73) APART Sp. z o.o., Suchy Las k. Poznań, (PL)
 (72) Muszyński Sebastian
 (54) Komplet biżuterii
 (55)

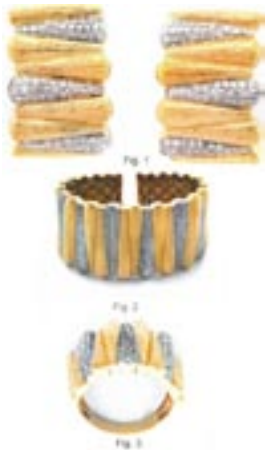

(51) 11-01 (11) **15358** (22) 2009 08 18 (21) 15233
 (73) APART Sp. z o.o., Suchy Las k. Poznań, (PL)
 (72) Muszyński Sebastian

(54) Komplet biżuterii
 (55)



(51) 11-01 (11) **15359** (22) 2009 08 18 (21) 15234
 (73) APART Sp. z o.o., Suchy Las k. Poznań, (PL)
 (72) Muszyński Sebastian
 (54) Komplet biżuterii
 (55)



(51) 20-03 (11) **15360** (22) 2009 06 22 (21) 14856
 (73) GLG SPÓŁKA Z OGRANICZONĄ ODPOWIEDZIALNOŚCIĄ,
 Rumia, (PL)
 (72) Grzybowski Leszek, Grzybowski Grzegorz
 (54) Wirujący element zdobniczy
 (55)

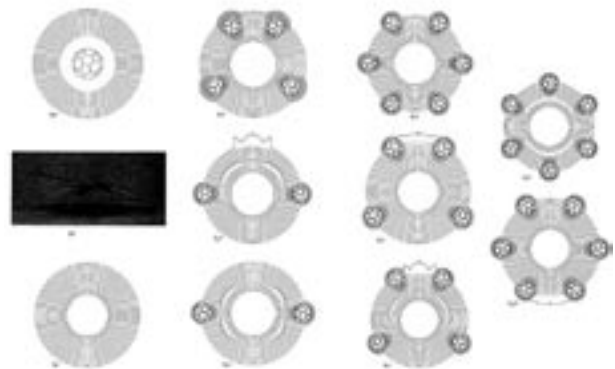

(51) 11-01 (11) **15361** (22) 2009 08 18 (21) 15235
 (73) APART Sp. z o.o., Suchy Las k. Poznań, (PL)
 (72) Muszyński Sebastian

(54) Komplet biżuterii
(55)



(51) 01-01 (11) **15362** (22) 2009 09 25 (21) 15403
(73) GMINA ZAWIERCIE, Zawiercie, (PL)
(72) Dziąbek Wojciech
(54) Ciastko
(55)

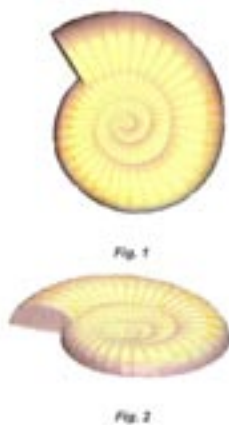

(51) 06-03 (11) **15363** (22) 2009 09 21 (21) 15391
(73) Kacper Przygodzki, Biała Podlaska, (PL)
(72) Przygodzki Kacper
(54) Stolik do gry w szachy
(55)



(51) 08-08 (11) **15364** (22) 2009 09 19 (21) 15386
(73) „INTEGRA” MALIRZ, ZWIERZYCKI SPÓŁKA JAWNA, Gliwice, (PL)

(72) Zwierzycki Dariusz, Malirz Bogdan, Krause Dorota
(54) Konsola dla rurociągów
(55)

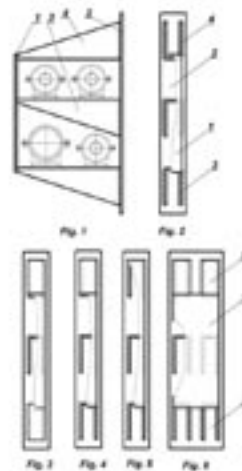

(51) 19-07 (11) **15365** (22) 2009 09 15 (21) 15373
(73) „PWN.PL” SPÓŁKA Z OGRANICZONĄ ODPOWIEDZIALNOŚCIĄ, Wrocław, (PL)
(72) Owoc Gerard, Pierzgałski Wojciech, Szawelko Michał, Jarczyk Jacek
(54) Walizka dydaktyczna elektryki
(55)



Fig. 1

(51) 09-07 (11) **15366** (22) 2009 09 14 (21) 15366
(73) Zakłady Chemiczne „UNIA” Spółdzielnia Pracy, Poznań, (PL)
(72) Chodakowski Jan
(54) Dwuczęściowa nakrętka dozująca do butelek, zwłaszcza na płynne środki czyszczące
(55)



(51) 23-01 (11) **15367** (22) 2009 09 07 (21) 15349
 (73) Fabryka Armatury Hawle Spółka z ograniczoną odpowiedzialnością, Koziegłowy, (PL)
 (72) Wiatrowski Andrzej
 (54) Osłona łącznika napędu trzpienia zaworu lub zasuw
 (55)



(51) 21-01 (11) **15368** (22) 2009 09 02 (21) 15328
 (73) Sabina Zielińska, Puszczykowo, (PL)
 (72) Zielińska Sabina
 (54) Zestaw klocków
 (55)

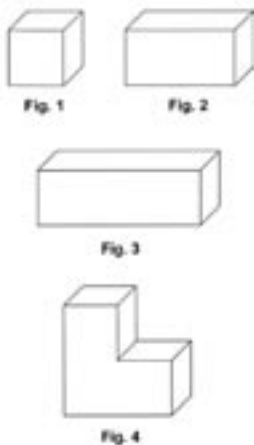

(51) 06-01 (11) **15369** (22) 2009 11 09 (21) 15639
 (73) Inters Spółka z ograniczoną odpowiedzialnością, Kępno, (PL)
 (72) Walczak Wojciech
 (54) Sofa rozkładana
 (55)

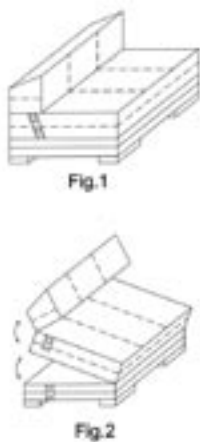

(51) 08-99 (11) **15370** (22) 2008 11 05 (21) 14585
 (73) ZBIGNIEW BARECKI-Zbigniew Barecki, Gliwice, (PL)
 (72) Barecki Zbigniew
 (54) Siatka opinkowa
 (55)

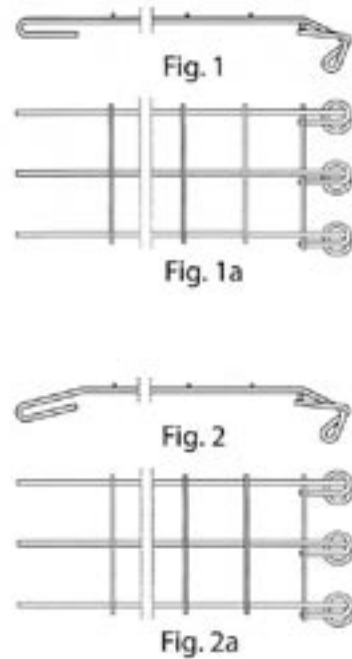

(51) 01-01 (11) **15371** (22) 2009 04 24 (21) 14556
 (73) Czesław Woźniak, Nysa, (PL)
 (72) Woźniak Czesław
 (54) Wafle ozdobne
 (55)

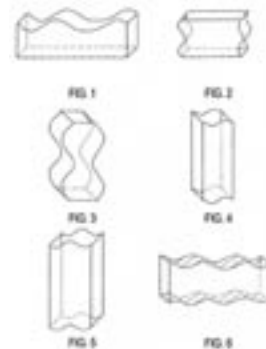

(51) 11-01 (11) **15372** (22) 2009 08 18 (21) 15167
 (73) APART Sp. z o.o., Suchy Las k. Poznań, (PL)
 (72) Muszyński Sebastian
 (54) Pierścionek
 (55)



(51) 11-01 (11) **15373** (22) 2009 08 18 (21) 15137
 (73) APART Sp. z o.o., Suchy Las k. Poznań, (PL)
 (72) Muszyński Sebastian
 (54) Pierścionek
 (55)



Fig. 1



Fig. 2

(51) 25-01 (11) **15374** (22) 2009 06 16 (21) 14829
 (73) Zabłocki International Tomasz Bogdan Zabłocki, Szczecin, (PL)
 (72) Zabłocki Tomasz Bogdan
 (54) Szalunek tracony wieńca
 (55)

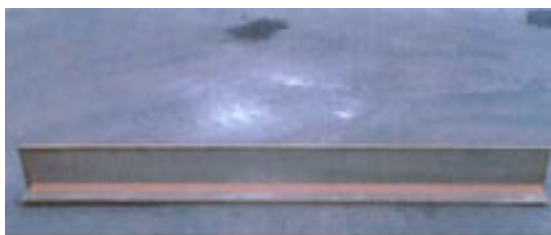

Fig. 1.

(51) 10-02 (11) **15375** (22) 2009 08 10 (21) 15089
 (73) APART SPÓŁKA Z OGRANICZONĄ ODPOWIEDZIALNOŚCIĄ,
 Suchy Las k. Poznań, (PL)
 (72) CT Yu Stephen
 (54) Zegarek
 (55)



Fig. 1



Fig. 2

(51) 08-09 (11) **15376** (22) 2009 01 19 (21) 14727
 (73) POL-SKONE Sp. z o.o., Lublin, (PL)
 (72) Szulżyk Jan, Szulżyk Sławomir, Dudek-Stachal Monika
 (54) Panel skrzydła drzwi wewnętrznołokalnych
 (55)



Fig. 1



Fig. 2

(51) 10-02 (11) **15377** (22) 2009 08 10 (21) 15088
 (73) APART SPÓŁKA Z OGRANICZONĄ ODPOWIEDZIALNOŚCIĄ,
 Suchy Las k. Poznań, (PL)
 (72) CT Yu Stephen
 (54) Zegarek
 (55)



Fig. 1

(51) 10-02 (11) **15378** (22) 2009 08 10 (21) 15087
 (73) APART SPÓŁKA Z OGRANICZONĄ ODPOWIEDZIALNOŚCIĄ,
 Suchy Las k. Poznań, (PL)
 (72) CT Yu Stephen
 (54) Zegarek
 (55)



Fig. 1

(51) 10-02 (11) **15379** (22) 2009 08 10 (21) 15086
 (73) APART SPÓŁKA Z OGRANICZONĄ ODPOWIEDZIALNOŚCIĄ,
 Suchy Las k. Poznań, (PL)

(72) CT Yu Stephen
(54) Zegarek
(55)



Fig. 1

(51) 10-02 (11) **15380** (22) 2009 08 10 (21) 15085
(73) APART SPÓŁKA Z OGRANICZONĄ ODPOWIEDZIALNOŚCIĄ,
Suchy Las k. Poznań, (PL)
(72) CT Yu Stephen
(54) Zegarek
(55)



Fig. 1

(51) 10-02 (11) **15381** (22) 2009 08 10 (21) 15084
(73) APART SPÓŁKA Z OGRANICZONĄ ODPOWIEDZIALNOŚCIĄ,
Suchy Las k. Poznań, (PL)
(72) CT Yu Stephen
(54) Zegarek
(55)



Fig. 1

(51) 10-02 (11) **15382** (22) 2009 08 10 (21) 15083
(73) APART SPÓŁKA Z OGRANICZONĄ ODPOWIEDZIALNOŚCIĄ,
Suchy Las k. Poznań, (PL)
(72) CT Yu Stephen

(54) Zegarek
(55)



Fig. 1

(51) 11-01 (11) **15383** (22) 2009 08 18 (21) 15142
(73) APART SPÓŁKA Z OGRANICZONĄ ODPOWIEDZIALNOŚCIĄ,
Suchy Las k. Poznań, (PL)
(72) Muszyński Sebastian
(54) Pierścionek
(55)



Fig. 1

Fig. 2

Fig. 3

(51) 11-01 (11) **15384** (22) 2009 08 18 (21) 15143
(73) APART Sp. z o.o., Suchy Las k. Poznań, (PL)
(72) Muszyński Sebastian
(54) Pierścionek
(55)



Fig. 1

Fig. 2

Fig. 3

(51) 11-01 (11) **15385** (22) 2009 08 18 (21) 15144
(73) APART Sp. z o.o., Suchy Las k. Poznań, (PL)
(72) Muszynski Sebastian

(54) Pierścionek
(55)



(51) 11-01 (11) **15386** (22) 2009 08 18 (21) 15145
(73) APART Sp. z o.o., Suchy Las k. Poznania, (PL)
(72) Muszyński Sebastian
(54) Pierścionek
(55)



(51) 11-01 (11) **15387** (22) 2009 08 18 (21) 15146
(73) APART Sp. z o.o., Suchy Las k. Poznania, (PL)
(72) Muszyński Sebastian
(54) Pierścionek
(55)



(51) 11-01 (11) **15388** (22) 2009 08 18 (21) 15147
(73) APART SPÓŁKA Z OGRANICZONĄ ODPOWIEDZIALNOŚCIĄ,
Suchy Las k. Poznania, (PL)
(72) Muszyński Sebastian

(54) Pierścionek
(55) (55)



190

WPISY I ZMIANY W REJESTRZE WZORÓW PRZEMYSŁOWYCH (nieuwzględnione w innych samodzielnych ogłoszeniach)

Poniższe zestawienie zawiera kolejno: numer rejestracji wzoru przemysłowego, datę wpisu, oznaczenie rubryki, w której dokonano wpisu lub zmiany oraz treść wpisu. Poszczególne rubryki rejestru wzorów przemysłowych zawierają następujące dane:

rubryka A - nazwisko i imię albo nazwa, miejsce zamieszkania albo siedziba uprawnionego z prawa z rejestracji wzoru przemysłowego (miejscowość, kraj) oraz numer identyfikacji podatkowej NIP, a także numer PESEL albo numer identyfikacyjny REGON, o ile zgłaszający je wskazał,

rubryka B - przedmiot wzoru przemysłowego,
rubryka C - nazwisko i imię twórcy wzoru przemysłowego oraz jego miejsce zamieszkania (miejscowość, kraj),
rubryka D - prawa ograniczające prawo z rejestracji,
rubryka E - wnioski o unieważnienie i sprzeciwy oraz decyzje dotyczące danego prawa z rejestracji,
rubryka F - data unieważnienia lub data i przyczyna wygaśnięcia prawa z rejestracji.

Uwaga: Publikacji podlegają: zmiana uprawnionego, twórcy, zmiana nazwy uprawnionego, prawa ograniczające prawo z rejestracji wzoru przemysłowego, sprostowania istotnych pomyłek.

3699, 12907, 12908, 12909, 12912 2010 01 21 A. Wprowadzono zmianę uprawnionego przez wykreślenie wpisu: „RENMAR Renata Oleksiak, Sosnowiec, Polska” i dokonanie wpisu: „Przedsiębiorstwo Produkcyjno-Handlowo-Usługowe DUDA-BIS Sp. z o.o. w upadłości likwidacyjnej, Sosnowiec, Polska 276292193”

12910, 12911 2010 01 27 A. Wprowadzono zmianę uprawnionego przez wykreślenie wpisu: „RENMAR Renata Oleksiak, Sosnowiec, Polska” i dokonanie wpisu: „Przedsiębiorstwo Produkcyjno-Handlowo-Usługowe DUDA-BIS Sp. z o.o. w upadłości likwidacyjnej, Sosnowiec, Polska 2762921193”

12970, 12971, 12974, 12998 2010 01 18 A. Wprowadzono zmianę uprawnionego przez wykreślenie wpisu: „Jeronimo Martins Dystrybucja S.A., Kostrzyn, Polska 630303023” i dokonanie wpisu: „Optimum Mark Sp. z o.o., Warszawa, Polska 015837798”

191

DECYZJE STWIERDZAJĄCE WYGAŚNIĘCIE DECYZJI O UDZIELENIU PRAWA Z REJESTRACJI

Poniższe zestawienie zawiera numer zgłoszenia wzoru przemysłowego.

13578	13815	13818
-------	-------	-------

192**DECYZJE O UNIEWAŻNIENIU
PRAWA Z REJESTRACJI**

Poniższe zestawienie zawiera kolejno: numer rejestracji wzorów przemysłowych, datę unieważnienia prawa z rejestracji oraz treść decyzji.

12053 2009 04 02 nieważniono prawo z rejestracji wzoru przemysłowego.
11367 2009 06 25 nieważniono prawo z rejestracji wzoru przemysłowego.
9201 2009 03 26 nieważniono prawo z rejestracji wzoru przemysłowego.

193**DECYZJE O WYGAŚNIĘCIU
PRAWA Z REJESTRACJI**

Poniższe zestawienie zawiera kolejno: numer rejestracji wzorów przemysłowych i datę wygaśnięcia prawa z rejestracji.

7036	2009 03 03	7116	2009 03 25
7048	2009 02 09	7117	2009 03 15
7062	2009 01 30	7566	2009 05 10
7084	2009 01 26	7589	2009 05 14
7085	2009 02 17	7610	2009 05 09
7101	2009 02 13	7611	2009 05 09
7102	2009 02 27	7612	2009 05 09
7108	2009 03 25	7613	2009 05 09
7109	2009 03 25	7661	2008 07 01
7112	2009 03 25	7665	2009 04 26
7114	2009 03 25	7669	2009 04 07

7670	2009 04 07	7815	2009 04 20
7678	2009 04 19	7817	2009 04 02
7679	2009 04 19	7821	2008 11 19
7680	2009 04 19	7822	2009 04 26
7681	2009 04 19	7823	2009 04 26
7682	2009 04 19	7831	2009 04 30
7683	2009 04 19	7832	2008 09 24
7686	2009 04 19	7837	2009 01 26
7692	2009 04 30	7838	2009 01 26
7693	2009 04 30	7842	2009 04 08
7694	2009 04 30	7884	2009 01 26
7699	2009 01 14	7885	2007 10 01
7702	2009 02 10	7886	2007 10 01
7707	2009 04 15	7903	2009 02 10
7708	2009 01 19	7909	2008 04 17
7713	2008 12 16	7957	2008 04 24
7714	2008 12 01	8021	2009 02 28
7715	2009 04 19	8023	2008 12 29
7716	2009 04 19	8024	2008 12 29
7718	2008 10 02	8025	2008 12 29
7719	2008 07 29	8027	2009 02 16
7723	2009 04 29	8044	2008 11 18
7725	2009 03 17	8065	2008 04 18
7727	2009 04 19	8085	2009 02 11
7730	2009 03 17	8238	2008 08 14
7731	2009 04 09	8331	2008 09 02
7732	2009 04 30	8333	2009 01 28
7741	2008 09 04	8360	2008 11 24
7742	2007 11 09	8385	2007 12 09
7751	2009 03 15	8386	2007 12 10
7782	2009 05 21	9908	2008 12 08
7787	2009 01 20	9909	2008 12 08
7798	2009 03 02	9910	2008 12 08
7803	2009 04 20	9911	2008 12 08
7804	2009 04 30	9914	2008 02 25

D. ZNAKI TOWAROWE

Cyfrowe kody identyfikacyjne (wg normy WIPO ST. 60), które poprzedzają informacje o dokonanej rejestracji oznaczają:

- (111) – numer prawa ochronnego
- (151) – data wydania decyzji o udzieleniu prawa ochronnego
- (210) – numer zgłoszenia
- (220) – data zgłoszenia (w przypadku konwersji – oznaczono literą K – jest to data od której liczy się okres ochrony na terenie Polski)
- (441) – data ogłoszenia o zgłoszeniu
- (510) – wykaz towarów
- (511) – klasy towarowe
- (531) – symbol klasyfikacji elementów graficznych znaku
- (540) – określenie znaku towarowego ze wskazaniem kolorów
- (551) – wskazanie kategorii znaku towarowego lub udzielonego prawa jeżeli dotyczy wspólnego prawa ochronnego, wspólnego znaku towarowego albo wspólnego znaku towarowego gwarancyjnego
- (732) – nazwisko i imię lub nazwę uprawnionego, jego miejsce zamieszkania lub siedzibę oraz kod kraju

189

REJESTRACJA

(od nr 222 801 do nr 224 000)

(111) **222801** (220) 2003 05 28 (210) 265442
 (151) 2009 12 29 (441) 2003 12 01
 (732) Ośrodek Przetwarzania Informacji, Warszawa, PL.
 (540) OPI
 (510), (511) **09** nagrane nośniki danych i informacji, programy komputerowe, (software ładowalny), publikacje elektroniczne (moduły ładowalne), bazy danych na nośnikach elektronicznych, **16** materiały szkoleniowe i instruktażowe, czasopisma, podręczniki, katalogi, oprawy książek i czasopism, reprodukcje graficzne, rysunki, zeszyty, **35** badania opinii publicznej, pozyskiwania i selekcji danych do komputerowych baz danych, aktualizowania informacji w komputerowych bazach danych, pozyskiwania, gromadzenia i udostępniania danych statystycznych, zarządzania zbiorami informatycznymi, komputerowego zarządzania plikami, prognozowania rynku, wyszukiwania informacji, doradztwa specjalistycznego gospodarczego i handlowego, publikowania i rozpowszechniania tekstów informacyjno-reklamowych, powielania dokumentów, organizowania wystaw w celach handlowo-reklamowych, prezentacji firm, **36** zarządzania nieruchomościami i majątkiem nieruchomym, wynajmowania pomieszczeń biurowych, **37** instalowania i konserwacji oprogramowania komputerowego, **38** obsługi telekonferencji, przesyłania informacji tekstowej i obrazowej oraz danych poprzez sieć komputerową i w sieci globalnej, **39** magazynowania elektronicznych nośników danych i dokumentów, wynajmowania magazynów, garaży, miejsc parkingowych, **40** usługi drukowania, poligraficzne, intrologatorskie, **41** publikowania książek i periodyków, publikacji elektronicznych on-line tekstów, książek i periodyków, organizowania, obsługi i prowadzenia seminariów, konferencji, zjazdów, konkursów edukacyjnych, obsługa publikacji elektronicznych on-line, organizowania wystaw z dziedziny edukacji, nauki i kultury, informowania o nauce i edukacji, **42** usługi prowadzenia prac badawczo-rozwojowych (na rzecz osób trzecich), tworzenia, utrzymywania, administrowania i zarządzania stronami internetowymi (na rzecz osób trzecich), usługi programowania komputerowego, projektowania i analizy systemów komputerowych, doradztwa w zakresie sprzętu komputerowego, konwersji danych lub dokumentów na formę elektroniczną, wykonywania tłumaczeń.

(111) **222802** (220) 2005 04 06 (210) 293405
 (151) 2009 12 28 (441) 2005 07 11
 (732) Spółdzielnia Mleczarska „MLEKPOL” w Grajewie, Grajewo, PL.
 (540)



Kolor znaku: czerwony, czarny

(531) 26.13.1, 27.5.1, 29.1.1, 29.1.8

(510), (511) **30** esencje do żywności, batony, biszkopty, bułki, chałwa, chleb, ciasta, ciastka, słodczyce ozdobne na choinkę, czekolada i inne wyroby z czekolady, galaretki spożywcze, herbata, herbatniki, kakao, kasze spożywcze, kawa, krakersy, makarony spożywcze, mąka spożywcza, miód, napoje na bazie: czekolady, herbaty, kakao, kawy, płatki owsiane, płatki kukurydziane, płatki zbożowe, preparaty zbożowe, przyprawy, ryż, słodczyce, sosy sałatkowe, sosy do mięsa, sosy-przyprawy, sól kuchenna, wafle, wyroby cukiernicze, żywność na bazie mąki.

(111) **222803** (220) 2005 04 06 (210) 293406
 (151) 2009 12 28 (441) 2005 07 11
 (732) Spółdzielnia Mleczarska „MLEKPOL” w Grajewie, Grajewo, PL.
 (540)



Kolor znaku: zielony, czarny

(531) 26.13.1, 27.5.1, 29.1.3, 29.1.8

(510), (511) **30** esencje do żywności, batony, biszkopty, bułki, chałwa, chleb, ciasta, ciastka, słodczyce ozdobne na choinkę, czekolada

i inne wyroby z czekolady, galaretki spożywcze, herbata, herbatniki, kakao, kasze spożywcze, kawa, krakersy, makarony spożywcze, mąka spożywcza, miód, napoje na bazie: czekolady, herbaty, kakao, kawy, płatki owsiane, płatki kukurydziane, płatki zbożowe, preparaty zbożowe, przyprawy, ryż, słodczyce, sosy sałatkowe, sosy do mięsa, sosy-przyprawy, sól kuchenna, wafle, wyroby cukiernicze, żywność na bazie mąki.

(111) **222804** (220) 2006 04 10 (210) 309281
 (151) 2009 12 28 (441) 2006 07 24
 (732) AGRECOL Spółka z o.o., Mieszary, PL.
 (540)

EKO HUMUS

Kolor znaku: czerwony, biały, czarny

(531) 26.4.1, 27.5.1, 29.1.13
 (510), (511) **01** nawozy rolnicze, nawozy ogrodnicze i inne odżywki dla roślin.

(111) **222805** (220) 2006 05 12 (210) 310657
 (151) 2009 12 29 (441) 2006 08 21
 (732) Polski Koncern Naftowy ORLEN Spółka Akcyjna, Płock, PL.
 (540)

LPG
 autogaz

Kolor znaku: biały, czerwony, czarny

(531) 26.4.2, 27.5.1, 29.1.13
 (510), (511) **04** gaz płynny do pojazdów mechanicznych.

(111) **222806** (220) 2007 03 12 (210) 322428
 (151) 2009 12 28 (441) 2007 06 25
 (732) OLIMP LABORATORIES Spółka z o.o., Nagawczyna, PL.
 (540) AAKG EXTREME 1250 MEGA CAPS
 (510), (511) **05** suplementy diety, żywność dietetyczna, odżywki wzmacniające w/w do celów leczniczych, preparaty parafarmaceutyczne stosowane profilaktycznie i dla rekonwalescentów do celów leczniczych, leki dla ludzi, **29** koncentraty wysokobiałkowe i odżywki wysokobiałkowe wzbogacone witaminami, solami mineralnymi i aminokwasami, produkty mleczne: mleko, jogurty, kefir, sery, proteiny mleczne spożywcze, serwatki, napoje mleczne lub z przewagą mleka, **30** koncentraty węglowodanowe i odżywki węglowodanowe i wysokoenergetyczne wzbogacone witaminami i solami mineralnymi.

(111) **222807** (220) 2007 03 12 (210) 322429
 (151) 2009 12 28 (441) 2007 06 25
 (732) OLIMP LABORATORIES Spółka z o.o., Nagawczyna, PL.
 (540) TYROSINE EXTREME 900 MEGA CAPS
 (510), (511) **05** suplementy diety, żywność dietetyczna, odżywki wzmacniające w/w do celów leczniczych, preparaty parafarmaceutyczne stosowane profilaktycznie i dla rekonwalescentów do celów leczniczych, leki dla ludzi, **29** koncentraty wysokobiałkowe i odżywki wysokobiałkowe wzbogacone witaminami, solami mineralnymi i aminokwasami, produkty mleczne: mleko, jogurty, kefir, sery, proteiny mleczne spożywcze, serwatki, napoje mleczne lub z przewagą mleka, **30** koncentraty węglowodanowe i odżywki węglowodanowe i wysokoenergetyczne wzbogacone witaminami i solami mineralnymi.

(111) **222808** (220) 2007 03 12 (210) 322430
 (151) 2009 12 28 (441) 2007 06 25
 (732) OLIMP LABORATORIES Spółka z o.o., Nagawczyna, PL.
 (540) GLUCOSAMINE MEGA 1800 MEGA CAPS
 (510), (511) **05** suplementy diety, żywność dietetyczna, odżywki wzmacniające w/w do celów leczniczych, preparaty parafarmaceutyczne stosowane profilaktycznie i dla rekonwalescentów do celów leczniczych, leki dla ludzi, **29** koncentraty wysokobiałkowe i odżywki

wysokobiałkowe wzbogacone witaminami, solami mineralnymi i aminokwasami, produkty mleczne: mleko, jogurty, kefir, sery, proteiny mleczne spożywcze, serwatki, napoje mleczne lub z przewagą mleka, **30** koncentraty węglowodanowe i odżywki węglowodanowe i wysokoenergetyczne wzbogacone witaminami i solami mineralnymi.

(111) **222809** (220) 2007 03 12 (210) 322431
 (151) 2009 12 28 (441) 2007 06 25
 (732) OLIMP LABORATORIES Spółka z o.o., Nagawczyna, PL.
 (540) ALC EXTREME 1200 MEGA CAPS

(510), (511) **05** suplementy diety, żywność dietetyczna, odżywki wzmacniające w/w do celów leczniczych, preparaty parafarmaceutyczne stosowane profilaktycznie i dla rekonwalescentów do celów leczniczych, leki dla ludzi, **29** koncentraty wysokobiałkowe i odżywki wysokobiałkowe wzbogacone witaminami, solami mineralnymi i aminokwasami, produkty mleczne: mleko, jogurty, kefir, sery, proteiny mleczne spożywcze, serwatki, napoje mleczne lub z przewagą mleka, **30** koncentraty węglowodanowe i odżywki węglowodanowe i wysokoenergetyczne wzbogacone witaminami i solami mineralnymi.

(111) **222810** (220) 2007 03 26 (210) 323169
 (151) 2009 12 29 (441) 2007 07 09
 (732) „PPG Deco Polska” Spółka z o.o., Wrocław, PL.

(540) Domalux Capon Szpachla
 (510), (511) **02** farby, lakiery, emalie, pokosty, bejce, koloranty, środki zabezpieczające drewno, **19** materiały budowlane niemetalowe, **35** reklama towarów-ukazanie zalet towarów celem ich zakupu.

(111) **222811** (220) 2007 03 26 (210) 323170
 (151) 2009 12 29 (441) 2007 07 09
 (732) „PPG Deco Polska” Spółka z o.o., Wrocław, PL.

(540) Domalux Capon Extra
 (510), (511) **02** farby, lakiery, emalie, pokosty, koloranty, środki zabezpieczające drewno, **19** materiały budowlane niemetalowe, **35** reklama towarów-ukazanie zalet towarów celem ich zakupu.

(111) **222812** (220) 2007 04 20 (210) 324253
 (151) 2009 12 29 (441) 2007 07 23
 (732) AGORA S.A., Warszawa, PL.

(540) SPACEROWNIK
 (510), (511) **16** dzienniki, czasopisma, magazyny, komiksy, albumy, almanachy, książki, podręczniki, encyklopedie, słowniki i leksykony, kompendia wiedzy, poradniki, opracowania lektur szkolnych, monografie, biuletyny, mapy, druki, **35** usługi reklamowe, w zakresie reklamy prasowej, radiowej, telewizyjnej i internetowej oraz reklamy zewnętrznej w postaci billboardów, plakatów i tablic reklamowych oraz z zastosowaniem ulotek oraz elektronicznych, magnetycznych i optycznych nośników informacji, prowadzenie kompleksowych kampanii reklamowych, doradztwo w zakresie reklamy, wynajem czasu antenowego, tworzenie, wydawanie i dystrybucja materiałów promocyjno-reklamowych, także katalogów oraz gadżetów reklamowych (koszulki, kubki), usługi w zakresie badania rynku oraz badania opinii publicznej, organizowanie i obsługa handlowych lub reklamowych pokazów mody, wystaw, giełd i targów, organizowanie gier, konkursów i loterii oraz imprez rozrywkowych o podłożu reklamowym z zastosowaniem reklamy prasowej, radiowej, telewizyjnej i internetowej oraz z wykorzystaniem elektronicznych, magnetycznych i optycznych nośników informacji, doradztwo w zakresie organizowania, kierowania oraz prowadzenia działalności gospodarczej, zgrupowanie na rzecz osób trzecich towarów pozwalające nabywcy wygodnie je oglądać i kupować w sklepach oraz za pośrednictwem telezakupów, przy wykorzystaniu środków telekomunikacji oraz na stronie internetowej dotyczącej sprzedaży różnorodnych artykułów-towarów następujących branż: ogólnospożywcza, tytoniowa, alkoholowa, księgarska, papiernicza, zabawkarska, elektroniczna, artykuły gospodarstwa domowego, odzieżowa (również obuwie i nakrycia głowy), jubilerska, medyczna, upominki (gadżety, tzw. „śmieszne rzeczy”), zgrupowanie na rzecz osób trzecich ofert różnych usług pozwalające potencjalnemu odbiorcy wygodnie zapoznawać się z tą ofertą oraz „kupować” te usługi na stronie internetowej dotyczącej ofert różnorodnych usług (pośrednictwo usług, polegające na kojarzeniu usługodawców z usługobiorcami), **38** agencje informacyjne i agencje prasowe, rozpowszechnianie programów (audycji)

radiowych, udostępnianie połączeń telekomunikacyjnych z globalną siecią komputerową, umożliwianie dostępu do globalnej sieci komputerowej dla użytkowników, przesyłanie informacji tekstowej i obrazowej zwłaszcza nagrań fonograficznych i nagrań video przy pomocy sieci komputerowej, poczta elektroniczna, przesyłanie informacji zapisanej na płytach DVD, CD, VCD oraz kasetach video, przesyłanie informacji SMS-em, przesyłanie informacji z zastosowaniem do nadawania i/lub odbioru informacji-urządzeń mobilnych (telefonów III generacji, laptopów, pagerów, itp.), **42** tworzenie programów komputerowych, usługi komputerowe w zakresie zarządzania sieciami komputerowymi, odpłatne udostępnianie serwisów informacyjnych lub baz danych, prowadzenie portalu internetowego, usługi w zakresie tworzenia i utrzymywania stron i witryn internetowych dla osób trzecich, udostępnianie on-line komputerowych baz danych, **44** usługi w zakresie ochrony własności intelektualnej, zarządzanie prawami autorskimi.

(111) **222813** (220) 2007 05 23 (210) 325599
 (151) 2009 12 30 (441) 2007 09 03
 (732) Wm. Wrigley Jr. Company, Chicago, US.
 (540)



Kolor znaku: niebieski i jego odcienie, granatowy, czarny

(531) 27.5.1, 27.7.1, 27.7.11, 29.1.13
 (510), (511) **30** słodycze, mianowicie guma do żucia, guma balonowa, cukierki i miętówki.

(111) **222814** (220) 2007 05 23 (210) 325600
 (151) 2009 12 30 (441) 2007 09 03
 (732) Wm. Wrigley Jr. Company, Chicago, US.
 (540)



Kolor znaku: biały, zielony i jego odcienie, czarny

(531) 27.5.1, 27.7.1, 27.7.11, 29.1.13
 (510), (511) **30** słodycze, mianowicie guma do żucia, guma balonowa, cukierki i miętówki.

(111) **222815** (220) 2007 07 06 (210) 327432
 (151) 2009 12 29 (441) 2007 10 15
 (732) STUDIO A Spółka z o.o., Warszawa, PL.
 (540) MAMROT
 (510), (511) **33** alkoholowe napoje.

(111) **222816** (220) 2007 07 06 (210) 327464
 (151) 2009 12 28 (441) 2007 10 15
 (732) BP Technologies Spółka z o.o., Katowice, PL.
 (540)



Kolor znaku: czarny, biały, szary

(531) 26.11.1, 27.5.1, 29.1.13

(510), (511) **09** urządzenia elektryczne do kontroli, instalacje elektryczne antywłamaniowe, elektryczne urządzenia pomiarowe, tablice rozdzielcze elektryczne, złącza skrzynkowe elektryczne, procesory jako centralne jednostki przetwarzania, **42** instalacje oprogramowania komputerowego, konserwacja oprogramowania komputerowego, projektowanie systemów komputerowych, opracowanie projektów technicznych, prace badawczo-rozwojowe dla osób trzecich, **45** monitoring systemów bezpieczeństwa i antywłamaniowych.

(111) **222817** (220) 2007 07 11 (210) 327652
 (151) 2009 12 29 (441) 2007 10 15
 (732) Grupa Gospodarcza Fundacji Rozwoju Kardiochirurgii
 Spółka z ograniczoną odpowiedzialnością, Wrocław, PL.
 (540)



Kolor znaku: żółty, biały, czerwony, niebieski

(531) 2.1.1, 2.1.23, 2.1.25, 2.9.1, 24.13.25, 24.17.5, 26.1.1, 27.5.1, 29.1.14
 (510), (511) **05** antybiotyki, antyseptyki, środki zmniejszające apetyt do celów medycznych, herbata dla astmatyków, środki bakteriobójcze, artykuły żywnościowe na bazie białka do celów medycznych, mleko białkowe, preparaty biologiczne do celów medycznych, borowina lecznicza, chemiczne preparaty do celów medycznych, chleb dla diabetyków, pieczywo dla diabetyków, cukier do celów medycznych, wyroby cukiernicze do celów leczniczych, dietetyczne napoje, żywność i substancje przystosowane do celów medycznych i leczniczych, glukoza do celów medycznych, guma do żucia do celów leczniczych, herbata lecznicza, sole do kąpieli do celów medycznych, laktoza, lecnicze: napoje, oleje i zioła, lecnicze napary, dodatki mineralne do żywności, wody mineralne do celów leczniczych, mleko białkowe, mleko w proszku, cukier mlekowy, woda morską do kąpieli leczniczych, nalewki i napary do celów leczniczych, środki nasenne, preparaty do odchudzania, żywność dla niemowlęta, preparaty medyczne do odchudzania, dodatki odżywcze do celów leczniczych, oleje lecnicze, środki przeciwbólowe, środki przeczyszczające, skrobia do celów dietetycznych lub farmaceutycznych, mleko słodowe do celów leczniczych, leki uspokajające, preparaty witaminowe, leki wzmacniające, zioła lecnicze, artykuły spożywcze i żywność dla diabetyków, żywność dietetyczna do celów leczniczych zwłaszcza dla diabetyków, **29** masło: arachidowe, czekoladowe, kakaowe, kokosowe, z orzechów kokosowych, bekon, białko spożywcze i jajek, bita śmietana, bulion, sos z żurawiny i borówek, bulion, koncentraty na bulion, preparaty do produkcji bulionu, cebula konserwowa, chipsy ziemniaczane, chrupki owocowe i ziemniaczane, daktyle, drób, dżemy, fasolka konserwowa, filety rybne, flaki, galaretki jadalne, groszek konserwowy, przecier jabłkowy, jaja, jaja w proszku, zupy jarzynowe, jogurt, owoce kandyzowane, kapusta kiszona, kawior, kazeina do celów spożywczych, kefir, kielbasy, krwawa kiszka, kokosowy olej, tłuszcz i wiórki, kompot, koncentrat pomidorowy, koncentraty, konserwy z owocami i warzywami, korniszony, krokiety spożywcze, olej kukurydziany, owoce lukrowane, margaryna, marmolada, masło, mięso, ekstrakty i galaretki mięsne, mleko, mrożone owoce, napoje mleczne lub z przewagą mleka, olej rzepakowy jadalny, olej słonecznikowy do celów spożywczych, olej z oliwek jadalny, oleje jadalne, oliwki konserwowane, orzechy preparowane, orzeszki arachidowe preparowane, owoce: kandyzowane, konserwowane, lukrowane, puszkowane, owocowe: chipsy, galaretki, sałatki, skórki, pektyna do celów spożywczych, przecier i sok pomidorowy, proteiny spożywcze, przecier jabłkowy, rodzynki, rosół, rośliny strączkowe konserwowane, potrawy rybne, żywność produkowana z ryb, ryby, sałatki owocowe i warzywne, ser, smalec, soki roślinne do gotowania, solone mięso i ryby, szynka, śledzie, śmietana, tłuszcze: jadalne, kokosowe, warzywa gotowane, konserwowane, suszone i puszkowe, wątróbki, wędliny, wieprzowina, zupy, ziemniaki, żelatyna spożywcza, artykuły spożywcze i żywnościowe dla diabetyków, **30** anyż, preparaty aromatyczne do żywności, aromaty, biszkopty, preparaty uszlachniające do bitej śmietany, bułeczki słodkie, bułka tarta, bułki,

pieczywo bułki, chałka, chleb, chleb bezdrożdżowy, ciasta, ciastka ryżowe, ciasto w proszku, curry, cykorja, cynamon, czekolada, napoje na bazie czekolady, galaretki owocowe i spożywcze, glukoza i gluten do celów spożywczych, gofry, herbata, napoje na bazie herbaty, herbatniki, imbir, jęczmień, jogurt mrożony, kakao, wyroby z kakao, kasza manna i spożywcze, kawa, napoje na bazie kawy, keczup, kit pszczeli, krakersy, kukurydza, kuskus, lody: spożywcze, spożywcze w proszku, lukrecja, majonezy, makaron, makarony, mąka, mięso, migdały, miód, musztarda, naleśniki, napary inne niż do celów leczniczych, aromaty do napoi, napoje: czekoladowe, kakaowe, na bazie czekolady, na bazie herbaty, na bazie kakao i kawy, orzechy arachidowe, produkty spożywcze na bazie owsa, owies, galaretki owocowe, płatki owsiane, pasztet, pieczywo imbirowe, pieprz, piernik, pizze, placki, płatki: kukurydziane, zbożowe i owsiane, pomadki, potrawy na bazie mąki, prażona kukurydza, przyprawy, puddingi, ryż, sosy do sałatki, produkty spożywcze ze skrobii, skrobia do celów spożywczych, słodczy, słodziki, substytuty kawy, suchary, wyroby cukiernicze, płatki i preparaty zbożowe, ziemniaki, mąka ziemniaczana do celów spożywczych, żywność na bazie mąki, artykuły spożywcze dla diabetyków, **31** bulwy, buraki, cebula świeża, chleb świętojański, chmiel, cytryny, drób, dynie, grzyby, jagody, jaja, mąka, kukurydza, migdały, ogórki, oliwki świeże, orzechy, orzeszki, owoce cytrusowe i świeże, pory, pszenica, rabarbar, ikra rybia, ryby, ryż, sezam, sałata, warzywa świeże, winorośle, wodorosty spożywcze dla ludzi, winogrona, ziarna, ziemniaki, zioła ogrodowe świeże, żyto, płody rolne dla diabetyków, **32** bezalkoholowe: napoje, aperitify i wyciągi z owoców, brzezka, esencje i napoje do produkcji napojów, wody gazowane, proszki i pastylki do napojów gazowanych, soki, koktajle bezalkoholowe, lemoniada, wody mineralne, mleko, syropy do napoi, napoje bezalkoholowe, pastylki i proszek do napoi gazowanych, izotoniczne i serwatkowe napoje, nektary owocowe, bezalkoholowe napoje z soków owocowych i wyciągi z owoców, soki owocowe, pastylki do napojów gazowanych, sok pomidorowy, napoje serwatkowe, soki jabłkowe warzywne i owocowe, sorbety, woda stołowa, syropy do napojów, woda gazowana, produkty do wytwarzania i produkcji wody gazowanej, woda, napoje bezalkoholowe dla diabetyków.

(111) **222818** (220) 2007 07 16 (210) 327828
 (151) 2009 12 29 (441) 2007 10 29
 (732) ŻABKA POLSKA S.A., Poznań, PL.
 (540)



Kolor znaku: biały, szary i odcienie, czerwony, niebieski
 (531) 19.3.1, 27.5.1, 29.1.15
 (510), (511) **32** napoje bezalkoholowe, napoje energetyzujące.

(111) **222819** (220) 2007 07 20 (210) 328018
 (151) 2009 12 29 (441) 2007 10 29
 (732) ZAKŁAD PRODUKCYJNO-HANDLOWO-USŁUGOWY PAPSTAR
 TOMASZ WOŹNIAK, ZYGMUNT WOŹNIAK, AGATA WOŹNIAK
 SPÓŁKA JAWNA, Starachowice, PL.

(540)



Kolor znaku: zielony, czerwony, biały

(531) 9.1.10, 26.1.2, 27.5.1, 29.1.13

(510), (511) **16** papier toaletowy, ręczniki papierowe, ręczniki do twarzy papierowe, chusteczki do nosa.

(111) **222820** (220) 2007 07 27 (210) 328249

(151) 2009 12 28 (441) 2007 10 29

(732) ISD Huta Częstochowa Spółka z ograniczoną odpowiedzialnością, Częstochowa, PL.

(540) ISD HCZ

(510), (511) **06** stal, żeliwo surowe i półprzerobione.

(111) **222821** (220) 2007 07 27 (210) 328259

(151) 2009 12 28 (441) 2007 10 29

(732) DATACOMP Spółka z ograniczoną odpowiedzialnością, Kraków, PL.

(540)



Kolor znaku: czarny, biały, żółty

(531) 26.3.1, 27.5.1, 29.1.13

(510), (511) **09** programy komputerowe, w szczególności programy wspomagające bibliotekę części znormalizowanych, magnetyczne i optyczne nośniki danych, **42** projektowanie, aktualizacja, instalacja, konserwacja, powielanie i wypożyczanie oprogramowania komputerowego, ekspertyzy techniczne, utrzymywanie i udostępnianie stron internetowych.

(111) **222822** (220) 2007 08 20 (210) 329091

(151) 2009 12 29 (441) 2007 11 26

(732) Firma Handlowa „TRIOMEN” S. Liana, A. Spólnik, M. Januś Spółka Jawna, Gorlice, PL.

(540)



Kolor znaku: jasnoniebieski, granatowy, żółty

(531) 26.1.2, 27.5.1, 29.1.13

(510), (511) **03** kosmetyki, czyszczące środki, **05** środki dezynfekujące do toalet, **16** szkolne przybory (artykuły piśmienne), **34** tytoń, papierosy.

(111) **222823** (220) 2007 08 28 (210) 329381

(151) 2009 12 29 (441) 2007 12 10

(732) „ORION” Jerzy Czernek, Łódź, PL.

(540) SPARTAKUS

(510), (511) **34** papierosy, tytoń, materiały dla palących, gilzy papierosowe, bibułki papierosowe, akcesoria dla palaczy, zapalaki, **35** prowadzenie punktów sprzedaży hurtowej i detalicznej papierosów, wyrobów tytoniowych oraz akcesoriów papierosowych.

(111) **222824** (220) 2007 09 27 (210) 330699

(151) 2009 12 29 (441) 2008 01 07

(732) Toruńskie Zakłady Materiałów Opatrunkowych, Spółka Akcyjna, Toruń, PL.

(540)



Kolor znaku: jasnoniebieski, pomarańczowy, zielony, niebieski, granatowy, biały

(531) 2.7.13, 26.4.1, 27.5.1, 29.1.15

(510), (511) **35** prowadzenie sklepu internetowego, usługi w zakresie sprzedaży, sprzedaży internetowej oraz sprzedaży na podstawie zamówień telefonicznych: leków, produktów farmaceutycznych, wyrobów, materiałów oraz środków medycznych, sanitarnych, kosmetycznych, higienicznych i opatrunkowych, artykułów do pielęgnacji i higieny ciała, kosmetyków i wyrobów perfumeryjnych, środków do pielęgnacji włosów, środków do mycia zębów, środków do prania, środków do czyszczenia, ścierania, polerowania, usuwania tłuszczu, aparatury, urządzeń i sprzętu medycznego oraz stomatologicznego, przyrządów pomiarowo-kontrolnych, urządzeń rehabilitacyjnych, artykułów ortopedycznych, usługi w zakresie reklamy, promocji i marketingu za pośrednictwem Internetu.

(111) **222825** (220) 2007 09 27 (210) 330725

(151) 2009 12 30 (441) 2008 01 07

(732) „ZAS-POL” Spółka z o.o., Warszawa, PL.

(540) benefit

(510), (511) **05** lecznicze herbatki ziołowe, mieszanki ziołowe, **30** herbata, herbaty czarne, owocowe, zielone, białe, czerwone, aromatyzowane, owocowe.

(111) **222826** (220) 2007 10 17 (210) 331611

(151) 2009 12 30 (441) 2008 01 21

(732) Ravintoraisio Oy, Raisio, FI.

(540) ELOVENA

(510), (511) **30** kawa, herbata, kakao, cukier, ryż, tapioka, sago, kawa nienaturalna, mąka oraz produkty zbożowe, chleb, makarony i wyroby cukiernicze, lody, miód, melasa, drożdże, proszek do pieczenia, sól, musztarda, ocet, sosy (przyprawy), przyprawy, lód, **31** produkty rolnicze, ogrodnicze i leśne oraz zboża nie zawarte w innych klasach, żywe zwierzęta, świeże owoce i warzywa, nasiona, żywe rośliny i kwiaty, pasze dla zwierząt, słoń, **32** piwo, wody mineralne i gazowane oraz inne napoje bezalkoholowe, napoje i soki owocowe, syropy i inne preparaty do przygotowywania napojów.

(111) **222827** (220) 2007 10 22 (210) 331742

(151) 2009 12 30 (441) 2008 02 04

(732) Reckitt & Colman (Overseas) Limited, Hull, GB.

(540) STREPSILS. PIERWSZA POMOC W GARDŁOWEJ SPRAWIE.

(510), (511) **05** preparaty i produkty farmaceutyczne, cukierki do celów leczniczych, cukiernicze wyroby do celów leczniczych, guma do żucia do celów leczniczych, suplementy diety, **30** niemedyczne produkty cukiernicze, słodycze do ssania, cukierki do celów niemedycznych, guma do żucia.

(111) **222828** (220) 2007 10 29 (210) 332115

(151) 2009 12 29 (441) 2008 02 04

(732) „Kancelaria Prawna Raven-Krupa & Stańko”

Spółka Komandytowa, Wrocław, PL.

(540)



Kolor znaku: granatowy, biały

(531) 3.7.12, 3.7.16, 27.5.1, 29.1.12

(510), (511) **09** aparatura do przetwarzania informacji, drukarki komputerowe, dyski: magnetyczne, obliczeniowe, optyczne, optyczne kompaktowe, dyskietki, dystrybutory dysków, interfejsy, kable elektroniczne, klawiatury komputerowe, komputery, magnetyczne i optyczne nośniki informacji, mikroprocesory, modemy, monitory, myszy, napędy dyskowe, nośniki danych, notesy elektroniczne, obwody drukowane, obwody scalone, oprogramowanie software, pamięci komputerowe, procesory, programy komputerowe, przewody elektryczne, skanery, sprzęt komputerowy, sterowniki, transformatory elektryczne, **16** afisze, albumy, almanachy, artykuły biurowe, artykuły szkolne, atlasy, bibuły, blankiety, broszury, chorągiewki papierowe, czasopisma, czcionki drukarskie, druki graficzne, emblematy papierowe, etykiety, foldery, fotografie reklamowe i artystyczne, gazety, informatory, inne drukowane materiały i pomoce dydaktyczne, kalendarze, katalogi, kleje do materiałów piśmiennych lub do celów domowych, komiksy, książki, mapy geograficzne, materiały fotograficzne zawarte w tej klasie, materiały informacyjne i dydaktyczne na foliach, materiały intrologatorskie, materiały piśmienne, materiały przeznaczone dla artystów, matryce, papier i tektura oraz wyroby z tych materiałów nie ujęte w innych klasach, periodyki, pędzle malarskie, plakaty, plansze, podręczniki, poradniki, prospekty, publikacje, skorowidze, skrypty, stemple, stemple adresowe, stemple papierowe, tablice ogłoszeniowe na afisze kartonowe lub papierowe, torby i torebki do pakowania z papieru lub folii z tworzyw sztucznych, wyroby z kartonu zawarte w tej klasie, **18** aktówki, dyplomatyki, etui skórzane na: klucze, okulary, przybory do pisania, kasetki ze skóry, z tektury skórzanej, klasery na karty wizytowe, komplety podróżne, kosmetyczki podróżne, kufrы, kuferki na przybory toaletowe, okładziny skórzane do mebli, parasole, parasolki, pasy skórzane, plecaki, portfele, portmonetki z metali nieszlachetnych, pudełka ze skóry lub z tektury szwskiej, sakiewki, sakwy myśliwskie, teczki szkolne skórzane, torby skórzane: na kółkach, na ubranie, na zakupy, plażowe, podróżne, szkolne, torebki, tornistry szkolne, siatki na zakupy, walizki, walizy, **20** dekoracje przestawne, dzieła sztuki, gabloty, przedmioty reklamowe wypełnione powietrzem (balony, zabawki), stoiska wystawowe, stojaki do prezentacji gazet, stojaki na afisze niemetalowe, tablice ogłoszeniowe z drewna lub tworzyw sztucznych, **35** analizy i zarządzanie kosztami, badanie opinii, badanie rynku, badania w dziedzinie działalności gospodarczej, controlling, dekoracja wystaw sklepowych, dobór personelu za pomocą metod psychotechnicznych, doradztwo oraz pomoc w prowadzeniu negocjacji i zawieraniu umów, doradztwo prawne w zakresie organizowania i prowadzenia działalności gospodarczej osób trzecich, doradztwo w zakresie organizowania i prowadzenia działalności gospodarczej, doradztwo w zakresie zarządzania personalnego, dystrybucja materiałów reklamowych, edycja tekstów, ekspertyzy opłacalności, ekspertyzy w działalności gospodarczej, fotokopiowanie, gromadzenie oraz udostępnianie informacji przez telefon oraz sprzedaży towarów i usług z wykorzystaniem łączы telefonicznych, informacja o działalności gospodarczej, kojarzenie interesów, kompilacja informacji do komputerowych baz danych, marketing, ogłoszenia prasowe, organizacja pokazów i degustacji w celach handlowych i reklamowych, organizowanie wystaw handlowych lub reklamowych, organizowanie targów handlowych i reklamowych, pokazy towarów, pomoc w zarządzaniu działalnością gospodarczą, pomoc w zarządzaniu przedsiębiorstwami handlowymi lub przemysłowymi, pośrednictwo pracy, pozyskiwanie informacji o działalności gospodarczej, pozyskiwanie, kompilacja, systematyzacja, sortowanie i transkrypcja danych oraz innych materiałów i elementów do komputerowych baz danych i innych zbiorów informatycznych, pozyskiwanie oraz systematyzacja danych w komputerowych bazach danych, prognozy ekonomiczne, promocja sprzedaży, prowadzenie agencji reklamowej, prowadzenie ksiąg rachunkowych, prowadzenie sklepów i hurtowni z artykułami: piśmienniczymi, gazetami, komputerami, książkami, meblami, sprzętem telekomunikacyjnym i wyposażeniem biurowym, przetwarzanie, pobieranie i wtórne wykorzystywanie danych oraz innych materiałów i elementów komputerowych baz danych i innych zbiorów informatycznych, przygotowywanie list płac, przygotowywanie zeznań podatkowych, public relations, publikowanie tekstów reklamowych, rachunkowość, reklama: prasowa, radiowa, telewizyjna, za pośrednictwem sieci komputerowej i Internetu, reklama w zakresie obrotu oraz licencjonowania własności intelektualnej, reklamowanie i promowanie sprzedaży przy pomocy manekinów do celów reklamowych i promocyjnych, reklamy korespondencyjne, rekrutacja personelu, rozlepianie plakatów reklamowych, rozpo-

wszecznicanie materiałów reklamowych, rozpowszechnianie ogłoszeń prasowych, rozpowszechnianie próbek, sondaże opinii, sporządzanie opinii prawnych, sprzedaż i promocja: książek, oprogramowania, usług hostingowych, usług internetowych wykonywana na rzecz własną oraz na zlecenie osób trzecich, usług prawnych, systematyzacja informacji komputerowych baz danych, uaktualnianie materiałów reklamowych, udzielanie porad prawnych, usługi maszynopisania, usługi menedżerskie, usługi prenumeraty czasopism, usługi reklamowe na rzecz osób trzecich, usługi w zakresie: marketingu, public relation i telemarketingu, usługi w zakresie pośredniczenia w usługach reklamowych, usługi w zakresie prowadzenia agencji reklamowych, usługi związane z przenoszeniem przedsiębiorstw, telefoniczne udzielanie informacji o usługach prawników: adwokatów, notariuszy, radców prawnych, rzeczników patentowych i o kancelariach prowadzonych przez te osoby, weryfikacja rachunków, wycena: działalności gospodarczej, przedsiębiorstw, przedsięwzięć gospodarczych i organizacyjnych, wynajem czasu reklamowego we wszystkich środkach przekazu, wynajmowanie miejsc na umieszczenie ogłoszeń lub reklam, wypożyczanie materiałów reklamowych, wypożyczanie urządzeń i wyposażenia biurowego, wyszukiwanie informacji, wyszukiwanie informacji w plikach komputerowych o usługach prawników: adwokatów, notariuszy, radców prawnych, rzeczników patentowych i o kancelariach prowadzonych przez te osoby, wyszukiwanie w komputerowych bazach danych, zarządzanie zbiorami informatycznymi, **36** doradztwo w sprawach finansowych i ubezpieczeniowych, dzierżawa majątku nieruchomego, ekspertyzy dla celów fiskalnych, ekspertyzy do celów podatkowych, informacje bankowe, informacje o zasobach finansowych, inwestycje i nakłady kapitałowe, maklerstwo giełdowe, notowania giełdowe, operacje finansowe, opinie i sondaże na temat kondycji finansowej przedsiębiorstw, pośrednictwo giełdowe, pożyczki pod zastaw, prowadzenie: agencji kredytowych, agencji mieszkaniowych, agencji pośrednictwa w handlu nieruchomościami, agencji skupu długów, agencji ściągania wierzytelności, prowadzenie analiz finansowych, przygotowywanie zeznań podatkowych, spłaty ratalne, ściąganie należności, tworzenie kapitałów, ubezpieczenia, usługi finansowe, usługi powiernicze, usługi w sprawie likwidacji przedsiębiorstw, windykacja sądowa i egzekucyjna, wycena finansowa, wynajmowanie pomieszczeń biurowych, zarządzanie finansami, zarządzanie majątkiem, zbiórki funduszy na cele dobroczynne, **38** przesyłanie danych przy pomocy terminali komputerowych, przesyłanie informacji tekstowej i obrazowej przy pomocy komputera, przesyłanie wiadomości, usługi poczty elektronicznej, **40** druk litograficzny, drukowanie, usługi fotograficzne w zakresie wykonywania odbitek zdjęć i filmów, kopiowania zdjęć i filmów, **41** doradztwo zawodowe w zakresie edukacji, edukacja, organizowanie i prowadzenie: konferencji, kongresów, seminariów, organizowanie konkursów edukacyjnych w zakresie wiedzy ekonomicznej i prawnej, organizowanie przyjęć dla uczestników: konferencji, kongresów i seminariów, publikacja oraz obsługa publikacji elektronicznych on-line materiałów informacyjnych i dydaktycznych, publikowanie książek, publikowanie tekstów innych niż teksty reklamowe, usługi w zakresie organizowania, prowadzenia oraz obsługi: kursów, szkoleń, praktyk zawodowych i innych pozaszkolnych form kształcenia, usługi w zakresie tłumaczenia, **42** administrowanie stronami komputerowymi, aktualizacja oprogramowania komputerów, analiza systemów komputerowych, badania prawne, dekoracja wnętrz, doradztwo w sprawach sprzętu komputerowego, doradztwo w zakresie ochrony środowiska, doradztwo w zakresie własności intelektualnej, instalacje oprogramowania komputerowego, licencjonowanie własności intelektualnej, odpłatne udostępnianie komputerowych baz danych, odzyskiwanie komputerowych baz danych, opracowywanie: ekspertyz, opinii i analiz prawnych, opracowywanie raportów dotyczących stanowienia i stosowania prawa, opracowywanie oprogramowania komputerów, opracowywanie projektów aktów prawnych, programowanie komputerów, projektowanie stoisk targowych i wystaw, projektowanie strojów firmowych i upominków, projektowanie systemów komputerowych, prowadzenie windykacji sądowej i komorniczej, przygotowanie pełnej dokumentacji procesowej, tworzenie i utrzymywanie stron internetowych dla osób trzecich, usługi arbitrażowe, usługi doradcze w sprawach sprzętu komputerowego, usługi prawnicze, usługi projektowania graficznego, usługi w zakresie komunikacji elektronicznej i telekomunikacji interaktywnej, usługi sieciowe, usługi w zakresie skrzynek pocztowych i elektronicznej transmisji zleceń oraz sprzedaży towarów i usług z wykorzystaniem Internetu, usługi

w zakresie tworzenia baz danych i banków danych udostępnianych za pomocą Internetu, wycena wartości niematerialnych i prawnych, wypożyczanie komputerów, wypożyczanie oprogramowania komputerów, występowanie przed sądami i urzędami, wzornictwo przemysłowe, zarządzanie prawami autorskimi.

(111) **222829** (220) 2007 10 30 (210) 332176
 (151) 2009 12 29 (441) 2008 02 04
 (732) Rokita-Agro Spółka Akcyjna, Brzeg Dolny, PL.
 (540)

Syrius

Kolor znaku: czerwony, czarny

(531) 27.5.1, 29.1.12
 (510), (511) **01** produkty chemiczne do celów rolnych i ogrodniczych, preparaty do regulacji wzrostu roślin, **05** preparaty chemiczne stosowane w rolnictwie, środki ochrony roślin, preparaty do niszczenia szkodników, preparaty grzybobójcze, zaprawy nasienne o działaniu grzybobójczym, środki chwastobójcze.

(111) **222830** (220) 2007 11 12 (210) 332724
 (151) 2009 12 29 (441) 2008 02 18
 (732) Megafyt-R spol. s r.o., Vrané nad Vltavou, CZ.
 (540)



Kolor znaku: niebieski, granatowy, szary, biały, zielony

(531) 2.9.4, 25.5.25, 27.5.1, 29.1.15
 (510), (511) **05** środki farmaceutyczne i weterynaryjne, środki sanitarne do celów medycznych, herbaty ziołowe, owocowe oraz herbata czarna w torebkach do celów medycznych, substancje dietetyczne przystosowane do celów medycznych, żywność dla dzieci, plastry, materiały opatrunkowe, materiały do plombowania zębów, nitka dentystyczna, środki dezynfekujące, **32** piwo, wody mineralne i gazowane oraz inne napoje bezalkoholowe, napoje owocowe i soki owocowe, syropy i inne preparaty do produkcji napojów.

(111) **222831** (220) 2007 11 15 (210) 332891
 (151) 2009 12 30 (441) 2008 02 18
 (732) Wm. Wrigley Jr. Company, Chicago, US.
 (540) MAS NA TO!
 (510), (511) **30** słodczyce, mianowicie guma do żucia, guma balonowa, cukierki i miętówki.

(111) **222832** (220) 2007 11 20 (210) 333070
 (151) 2009 12 29 (441) 2008 03 03
 (732) IGLOTECHNIK Spółka z ograniczoną odpowiedzialnością, Zielona Góra, PL.
 (540)

iglotechnik

Kolor znaku: srebrny, niebieski, biały

(531) 3.7.8, 3.7.24, 27.5.1, 29.1.13

(510), (511) **11** grzejniki centralnego ogrzewania, nawilżacze do grzejników; aparatura i instalacje chłodnicze, aparatura i urządzenia chłodnicze (komory, pojemniki, szafy, lady), aparatura i instalacje destylacyjne, kolumny destylacyjne, dmuchawy, elementy grzejne, fajerki, filtry powietrza do klimatyzacji, grzejniki, aparaty jonizacyjne do uzdatniania powietrza, instalacja i urządzenia, klimatyzacyjne, kanały kominowe, aparatura i urządzenia do wytwarzania lodu, aparatura chłodząca do napoi, kotły grzewcze; lodówki; naczynia zbiorcze do instalacji centralnego ogrzewania, aparatura i urządzenia do oczyszczania, odświeżania, oddymiania (nie do celów medycznych) powietrza, parowniki, regulacja wyciągów; rury kotłowe centralnego ogrzewania; instalacje i urządzenia do suszenia; maszyny do suszenia tytoniu, wymienniki ciepła, zamrażarki, zasobniki ciepła, wyciągi wentylacyjne, urządzenia do chłodzenia mleka, instalacje chłodnicze do wody, instalacje uzdatniające do wody, instalacje chłodnicze do tytoniu, instalacje do odpylania aparatura i urządzenia do oczyszczania, **37** montaż i naprawy instalacji grzewczych, chłodniczych, klimatyzacyjnych; konserwacja i naprawa maszyn, **42** badania techniczne, projektowanie; doradztwo budowlane; ekspertyzy inżynierskie.

(111) **222833** (220) 2007 11 21 (210) 333106
(151) 2009 12 29 (441) 2008 03 03

(732) Service-Pharma Spółka z o.o., Warszawa, PL.

(540) CONTRAGRIP

(510), (511) **05** suplementy diety oraz leki uzupełniające codzienną dietę w składniki odżywcze pochodzenia naturalnego, wzmacniające naturalną odporność organizmu.

(111) **222834** (220) 2008 01 04 (210) 334822
(151) 2009 12 29 (441) 2008 04 14

(732) EMALIA OLKUSZ Spółka Akcyjna, Olkusz, PL.

(540)



Kolor znaku: srebrny, ciemnobrązowy

(531) 26.2.1, 26.13.25, 27.5.1, 29.1.12

(510), (511) **08** czerpaki, chochle, sztućce domowe jako noże, widelce i łyżki, **21** bańki na mleko, bidony, suszarki do bielizny, butelki, cebrzyki, cedzaki nie z metali szlachetnych, wyroby ceramiki dla gospodarstwa domowego, formy do ciast, czajniki nielektryczne, deski do krojenia do kuchni, deski do prasowania, osłony na doniczki nie z papieru, doniczki na kwiaty, durszlaki nie z metali szlachetnych, dzbanki, ekspresy do kawy nielektryczne i nie z metali szlachetnych, fajans, filiżanki nie z metali szlachetnych, formy i foremki kuchenne, garnki, pokrywy do garnków, sitka do herbaty nie z metali szlachetnych, imbryki nielektryczne, dzbanki do parzenia kawy nielektryczne, nielektryczne ekspresy do kawy nie z metali szlachetnych, kubki nie z metali szlachetnych, kubły, sprzęt kuchenny nielektryczny, manierki, menażki, miednice, miski, pokrywy do naczyń, naczynia nie z metali szlachetnych, nocniki, patelnie, naczynia do picia, kufle do piwa, podstawki pod kieliszki nie z papieru i nie z tkanin, podstawki pod żelazka, pojemniki do użytku w domu lub w kuchni nie z metali szlachetnych, polewaczki, porcelana, półki na przyprawę nie z metali szlachetnych, przybory do użytku domowego nie z metali szlachetnych, przybory kuchenne nie z metali szlachetnych, przybory kuchenne nielektryczne, zestawy do przypraw, rondle, ruszty kuchenne, sita dla gospodarstwa domowego, wyroby szklane malowane, szkło jako naczynia, szkło emaliowane, świeczniki nie z metali szlachetnych, tace do użytku domowego nie z metali

szlachetnych, wiadra, wyciskacze do owoców nielektryczne do celów domowych, zastawa stołowa inna niż noże, widelce i łyżki nie z metali szlachetnych, zraszacze, kuwety na nieczystości dla zwierząt.

(111) **222835** (220) 2008 01 22 (210) 335466
(151) 2009 12 29 (441) 2008 04 28

(732) PPG Deco Polska Spółka z ograniczoną odpowiedzialnością, Wrocław, PL.

(540) Dekoral Diamentowa Kolekcja

(510), (511) **02** farby, lakiery, emalie, pokosty, bejce, koloranty, środki zabezpieczające drewno, **19** materiały budowlane niemetalowe, **35** reklama towarów-ukazanie zalet towarów celem ich zakupu.

(111) **222836** (220) 2008 01 22 (210) 335468
(151) 2009 12 29 (441) 2008 04 28

(732) PPG Deco Polska Spółka z ograniczoną odpowiedzialnością, Wrocław, PL.

(540) Dekoral Fashion Diamentowa Kolekcja

(510), (511) **02** farby, lakiery, emalie, pokosty, bejce, koloranty, środki zabezpieczające drewno, **19** materiały budowlane niemetalowe, **35** reklama towarów-ukazanie zalet towarów celem ich zakupu.

(111) **222837** (220) 2008 01 28 (210) 335712
(151) 2009 12 28 (441) 2008 05 12

(732) SGI Baltis Spółka z o.o., Szczecin, PL.

(540) sgi

(510), (511) **35** usługi w zakresie: organizacji i zarządzania przedsięwzięciami inwestycyjnymi w celu budowy i/lub przygotowaniu obiektów mieszkalnych i niemieszkalnych przeznaczonych do sprzedaży, wynajmowania, użyczenia, sprzedaż obiektów i lokali mieszkalnych i niemieszkalnych, **36** usługi w zakresie: organizacji i zarządzania finansowaniem przedsięwzięć inwestycyjnych polegających na budowie i/lub przygotowaniu obiektów mieszkalnych i niemieszkalnych przeznaczonych do sprzedaży, wynajmowania, użyczenia, pośrednictwo w sprawach kupna, sprzedaży, najmu budynków, lokali i powierzchni użytkowej, analizy rynku nieruchomości, analizy finansowe, pośrednictwo finansowe, usługi finansowe, **37** usługi w zakresie: budownictwa, nadzoru budowlanego, realizacji i nadzoru nad przedsięwzięciami inwestycyjnymi polegającymi na budowie i/lub przygotowaniu obiektów mieszkalnych i niemieszkalnych, usług remontowych, usług wykończeniowych, usług instalacyjnych, naprawy obiektów budowlanych, restauracji budynków, konserwacji obiektów budowlano-mieszkaniowych, budowania lokali mieszkaniowych i osiedli mieszkaniowych wraz z infrastrukturą, budowania obiektów kubaturowych, roboty ziemne, wykonywanie dróg i nawierzchni.

(111) **222838** (220) 2008 02 04 (210) 336023
(151) 2009 12 29 (441) 2008 05 12

(732) Miejskie Przedsiębiorstwo Komunikacyjne

Spółka z ograniczoną odpowiedzialnością, Wrocław, PL.

(540)



Kolor znaku: czerwony, niebieski, granatowy

(531) 26.11.2, 27.5.1, 29.1.13

(510), (511) **39** transport pasażerski, transport samochodowy, usługi tramwajów.

(111) **222839** (220) 2008 02 12 (210) 336482
(151) 2009 12 29 (441) 2008 05 26

(732) Biuro Handlowe GRENO Ioannis Blatsios, Pietrzykowice, PL.

(540)



Kolor znaku: brązowy, pomarańczowy, kremowy

(531) 26.1.2, 27.5.1, 29.1.13

(510), (511) **24** wyroby tekstylne zawarte w tej klasie, tekstylia hotelowe, tekstylia łazienkowe, bielizna pościelowa, bielizna kąpielowa, bielizna stołowa tekstylna, tekstylia domowe, narzuty, kapy koce na łóżka, firany, ręczniki, zasłony na okna, wyroby w postaci tkanin: lnianych, bawełnianych, wełnianych i jedwabnych, pokrycia na terace, dzianina, kołdry, hafty na wyrobach, **25** szlafroki, wyprawki dziecięce.

(111) **222840** (220) 2008 02 13 (210) 336567
(151) 2009 12 29 (441) 2008 05 26
(732) Zakład Pogrzebowy CULTUS Jan Korzybski, Toruń, PL.
(540)



(531) 24.17.25, 27.5.1

(510), (511) **35** usługi związane ze sprzedażą artykułów pogrzebowych takich jak: trumny, urny, krzyże, klepsydry, nekrologi, wieńce i wiązanki z kwiatów, nagrobki, **39** transport zwłok w kraju i poza granicami kraju, **45** usługi pogrzebowe takie jak: organizacja i obsługa ceremonii pogrzebowej, organizacja kremacji, obsługa domu pogrzebowego, balsamowanie zwłok, organizacja styp, przygotowanie i dekorowanie grobu, ekshumacja zwłok.

(111) **222841** (220) 2008 02 18 (210) 336730
(151) 2009 12 29 (441) 2008 05 26
(732) Tomasz Stanisław Wieczorek, Warszawa, PL.
(540) KLAWE

(510), (511) **35** zgrupowanie na rzecz osób trzecich różnych towarów pozwalające nabywcy wygodnie oglądać i kupować w sklepach i w hurtowniach z materiałami budowlanymi; organizacja i zarządzanie przedsięwzięciami inwestycyjnymi w celu budowy i/lub przygotowania obiektów przeznaczonych do sprzedaży; wynajmowanie miejsc na ogłoszenia, **37** usługi w zakresie budownictwa, nadzoru budowlanego nad przedsięwzięciami inwestycyjnymi obiektów przeznaczonych do sprzedaży, **39** wynajmowanie garaży i miejsc parkingowych, **42** prace projektowe, architektoniczne, planowanie urbanistyczne.

(111) **222842** (220) 2008 02 26 (210) 337172
(151) 2009 12 30 (441) 2008 06 09
(732) G+J Gruner+Jahr Polska Spółka z ograniczoną odpowiedzialnością & Co. Spółka Komandytowa, Warszawa, PL.
(540)



Kolor znaku: biały, czerwony

(531) 26.4.2, 27.5.1, 29.1.12

(510), (511) **09** nagrane dyskiety, dyski optyczne, taśmy magnetyczne audio i audio-wideo, filmy, programy komputerowe, moduły ładowalne z publikacjami w formie elektronicznej, magnetyczne i optyczne nośniki danych, karty magnetyczne z zakodowanymi danymi oraz karty z wbudowanym chipem z zakodowanymi danymi, **16** dzienniki, czasopisma, książki, fotografie, papeteria, artykuły biurowe, **35** publikacja tekstów reklamowych za pośrednictwem Internetu i komputerowych baz danych, reklama, także za pośrednictwem Internetu i komputerowych baz danych, prenumerata prasy, **38** usługi w zakresie przekazu wydawnictw prasowych za pomocą sieci telekomunikacyjnych, sieci komputerowych, łącz satelitarnych oraz innych środków łączności, transmisja danych, **39** dystrybucja czasopism i gazet, **41** produkcja programów telewizyjnych i radiowych; organizowanie konkursów, publikowanie tekstów innych niż reklamowe; usługi rozrywkowe i edukacyjne, świadczone również za pośrednictwem Internetu i komputerowych baz danych, obejmujące: prezentację muzyki na żywo, prezentację nagrań muzycznych, pokazy filmowe, prezentację programów typu talk-show, pre-

zentację programów zarejestrowanych na płytach, taśmach wideo, dyskach kompaktowych, nagrań wideo, filmów, programów telewizyjnych i radiowych; informacja o rozrywce za pośrednictwem Internetu i komputerowych baz danych, usługi klubów nocnych, **42** programowanie komputerowe.

(111) **222843** (220) 2008 02 26 (210) 337173
(151) 2009 12 30 (441) 2008 06 09
(732) G+J Gruner+Jahr Polska Spółka z ograniczoną odpowiedzialnością & Co. Spółka Komandytowa, Warszawa, PL.
(540)



Kolor znaku: biały, czerwony

(531) 26.4.2, 27.5.1, 29.1.12

(510), (511) **09** nagrane dyskiety, dyski optyczne, taśmy magnetyczne audio i audio-wideo, filmy, programy komputerowe, moduły ładowalne z publikacjami w formie elektronicznej, magnetyczne i optyczne nośniki danych, karty magnetyczne z zakodowanymi danymi oraz karty z wbudowanym chipem z zakodowanymi danymi, **16** dzienniki, czasopisma, książki, fotografie, papeteria, artykuły biurowe, **35** publikacja tekstów reklamowych za pośrednictwem Internetu i komputerowych baz danych, reklama, także za pośrednictwem Internetu i komputerowych baz danych, prenumerata prasy, **38** usługi w zakresie przekazu wydawnictw prasowych za pomocą sieci telekomunikacyjnych, sieci komputerowych, łącz satelitarnych oraz innych środków łączności, transmisja danych, **39** dystrybucja czasopism i gazet, **41** produkcja programów telewizyjnych i radiowych; organizowanie konkursów, publikowanie tekstów innych niż reklamowe; usługi rozrywkowe i edukacyjne, świadczone również za pośrednictwem Internetu i komputerowych baz danych, obejmujące: prezentację muzyki na żywo, prezentację nagrań muzycznych, pokazy filmowe, prezentację programów typu talk-show, prezentację programów zarejestrowanych na płytach, taśmach wideo, dyskach kompaktowych, nagrań wideo, filmów, programów telewizyjnych i radiowych; informacja o rozrywce za pośrednictwem Internetu i komputerowych baz danych, usługi klubów nocnych, **42** programowanie komputerowe.

(111) **222844** (220) 2008 02 26 (210) 337181
(151) 2009 12 30 (441) 2008 06 09
(732) AUTO-COLOR WITKOWSCY Spółka Cywilna, Tarnowskie Góry, PL.
(540)



Kolor znaku: czarny, żółty

(531) 26.11.1, 27.5.1, 28.3.0, 29.1.12

(510), (511) **06** kabiny lakiernicze.

(111) **222845** (220) 2008 02 26 (210) 337182
(151) 2009 12 29 (441) 2008 06 09
(732) AUTO-COLOR Witkowski Spółka Cywilna, Tarnowskie Góry, PL.
(540)



Kolor znaku: czerwony, niebieski

(531) 27.5.1, 29.1.12

(510), (511) **06** kabiny lakiernicze.

(111) **222846** (220) 2008 02 26 (210) 337195
(151) 2009 12 30 (441) 2008 06 09

(732) Lidl Stiftung & Co. KG, Neckarsulm, DE.

(540) power shine

(510), (511) **02** środki zabezpieczające przed rdzą, farby i barwniki do opon samochodowych i zderzaków samochodowych, **03** środki do czyszczenia, polerowania, szorowania i ścierania, środki do czyszczenia samochodów i środki do kosmetyki samochodowej, pianki czyszczące do okien, koncentraty do czyszczenia okien, dodatki i środki do spryskiwaczy szyb samochodowych, uszczelki do okien, pianki do kosmetyki opon, preparaty do czyszczenia i kosmetyki silnika, środki do czyszczenia lakieru i środki do kosmetyki lakieru, środki czyszczące do tapicerki, środki do usuwania owadów, preparaty do czyszczenia obręczy kół, spray do pielęgnacji gumy i plastiku, olej silikonowy w spray'u, spray do wnętrza samochodu, preparaty do usuwania rdzy, **21** gąbki, gąbki do mycia, gąbki do owadów i gąbki do okien z mikro-włókien, szczotki czyszczące, skóra do polerowania, skóra do celów czyszczących, ścierki do czyszczenia ręcznego, ścierki do czyszczenia wnętrza samochodu i szyb samochodowych, ścierki do przecierania szyb.

(111) **222847** (220) 2008 02 27 (210) 337210

(151) 2009 12 29 (441) 2008 06 09

(732) Wydawnictwo Naukowe PWN Spółka Akcyjna, Warszawa, PL.
(540)



Kolor znaku: czerwony, czarny, biały

(531) 1.5.1, 26.1.1, 27.5.1, 29.1.13

(510), (511) **09** programy komputerowe, komputerowe bazy danych, urządzenia do odtwarzania dźwięku, **16** książki, broszury, gazety, czasopisma, reklamówki, plakaty, kalendarze, **35** usługi reklamowe i wyszukiwania informacji za pośrednictwem sieci komputerowej oraz Internetu, zarządzanie w działalności handlowej, prace biurowe, **38** przesyłanie informacji również tekstowych i obrazowych za pośrednictwem sieci internetowej, internetowy serwis informacyjny, usługi telekomunikacyjne, **41** usługi wydawnicze, nauczanie, rozrywka, działalność sportowa i kulturalna, **42** tworzenie i utrzymywanie stron internetowych dla osób trzecich, administrowanie stronami internetowymi, naukowe i techniczne usługi i badania, projektowanie i rozwój komputerowego sprzętu i oprogramowania, **45** usługi prawne.

(111) **222848** (220) 2008 02 27 (210) 337211

(151) 2009 12 29 (441) 2008 06 09

(732) Wydawnictwo Naukowe PWN Spółka Akcyjna, Warszawa, PL.
(540)



Kolor znaku: czerwony

(531) 27.5.1, 29.1.1

(510), (511) **09** programy komputerowe, komputerowe bazy danych, urządzenia do odtwarzania dźwięku, **16** książki, broszury, gazety, czasopisma, reklamówki, plakaty, kalendarze, **35** usługi reklamowe i wyszukiwania informacji za pośrednictwem sieci komputerowej oraz Internetu, zarządzanie w działalności handlowej, prace biurowe, **38** przesyłanie informacji również tekstowych i obrazowych za pośrednictwem sieci internetowej, internetowy serwis informacyjny, usługi telekomunikacyjne, **41** usługi wydawnicze, nauczanie, rozrywka, działalność sportowa i kulturalna, **42** tworzenie i utrzymywanie stron internetowych dla osób trzecich, administrowanie stronami internetowymi, naukowe i techniczne usługi i badania, projektowanie i rozwój komputerowego sprzętu i oprogramowania, **45** usługi prawne.

(111) **222849** (220) 2008 02 28 (210) 337362

(151) 2009 12 30 (441) 2008 06 09

(732) „HOLBEX” Spółka z ograniczoną odpowiedzialnością,
Lesznowola, PL.

(540) OmegaArtre

(510), (511) **05** produkty dietetyczne do celów leczniczych-zwłaszcza dietetyczne środki spożywcze, nowa żywność tj. żywność i składniki żywności zawierające lub składające się z genetycznie zmodyfikowanych organizmów, lub wyprodukowane na bazie genetycznie zmodyfikowanych organizmów, o nowej lub celowo zmodyfikowanej podstawowej strukturze molekularnej, składające się z, lub wyekstrahowane z drobnoustrojów, grzybów lub wodorostów, składające się z, lub wyekstrahowane z roślin i składniki żywności pochodzące od zwierząt, suplementy diety-do celów leczniczych, leki, również ziołowe, komponenty leków oraz produktów dietetycznych do celów leczniczych, **35** tworzenie, wydawanie i dystrybucja materiałów promocyjno-reklamowych, także katalogów, usługi w zakresie badania rynku oraz badania opinii publicznej, organizowanie i obsługa handlowych lub reklamowych wystaw, giełd i targów, zwłaszcza branży farmaceutycznej, zielarskiej i dietetycznej (również tzw. „zdrowa żywność”)-o podłożu reklamowym-z zastosowaniem reklamy prasowej, radiowej, telewizyjnej i internetowej oraz z wykorzystaniem elektronicznych, magnetycznych i optycznych nośników informacji, zgrupowanie na rzecz osób trzecich produktów farmaceutycznych, produktów i substancji dietetycznych, dietetycznych środków spożywczych, suplementów diety, środków odżywczych i nowej żywności pozwalające nabywcy wygodnie je oglądać i kupować w małych sklepach różnych branż, zwłaszcza w aptece, sklepie branży zielarskiej, dietetycznej, również z branży tzw. „zdrowej żywności”; zgrupowanie na rzecz osób trzecich produktów farmaceutycznych, produktów i substancji dietetycznych, dietetycznych środków spożywczych, suplementów diety, środków odżywczych i nowej żywności pozwalające nabywcy wygodnie je oglądać i kupować w dużym sklepie branży spożywczej i/lub dietetycznej i/lub w dużej aptece, w dużym sklepie wielobranżowym i/lub w supermarkecie (hipermarkecie) i/lub w hurtowni, zgrupowanie na rzecz osób trzecich produktów farmaceutycznych, produktów i substancji dietetycznych, dietetycznych środków spożywczych, suplementów diety, środków odżywczych i nowej żywności, pozwalające nabywcy wygodnie je oglądać i kupować, przy wykorzystaniu środków telekomunikacji za pośrednictwem systemu telezakupów, zgrupowanie na rzecz osób trzecich produktów farmaceutycznych, produktów i substancji dietetycznych, dietetycznych środków spożywczych, suplementów diety, środków odżywczych i nowej żywności pozwalające nabywcy wygodnie oglądać i kupować te towary na stronie internetowej, **39** usługi w zakresie konfekcjonowania towarów, zwłaszcza produktów farmaceutycznych i dietetycznych.

(111) **222850** (220) 2008 03 05 (210) 337713

(151) 2009 12 28 (441) 2008 06 09

(732) Centrum Monitoringu Mediów MEDIASKOP Spółka z o.o.,
Warszawa, PL.

(540) Centrum Monitoringu Mediów MEDIASKOP

(510), (511) **09** nagrane magnetyczne i optyczne nośniki danych; moduły ładowalne z publikacjami elektronicznymi, prezentacjami w formie graficznej i animacjami; programy komputerowe, **16** wyroby z papieru i z tektury zawarte w kl. 16; publikacje drukowane; fotografie; materiały reklamowe z papieru, tektury i w formie drukowanej; materiały szkoleniowe i instruktażowe z wyjątkiem urządzeń, **35** usługi reklamowe i promocyjne na rzecz osób trzecich; rozpowszechnianie materiałów reklamowych; usługi w zakresie kształtowania wizerunku (public relations); wyszukiwanie informacji dla osób trzecich w prasie i w mediach, w tym w mediach elektronicznych; usługi w zakresie przeglądu prasy na rzecz osób trzecich; pozyskiwanie danych do komputerowych baz danych; systematyzacja danych w komputerowe bazy danych; zarządzanie plikami skomputeryzowanymi; informacja handlowa i ekonomiczna; obróbka tekstu; sporządzanie stenogramów, sporządzanie zestawień statystycznych, sporządzanie raportów jakościowych odnośnie informacji wyszukiwanych w prasie i w mediach, w tym również mediach elektronicznych; usługi w zakresie transkrypcji przekazu; przetwarzanie danych komputerowych; doradztwo w zakresie organizowania i prowadzenia działalności gospodarczej; organizowanie imprez, wystaw i targów w celach handlowych, reklamowych i promocyjnych, **38** umożliwianie dostępu do komputerowych baz danych; usługi portalu i wortalu internetowego w zakresie transmisji i odbioru informacji, poczty elektronicznej, komunikacji w czasie rzeczywistym; informacja w zakresie wyżej wymienionych usług telekomunikacyjnych,

41 usługi tłumaczy; publikacja tekstów innych niż reklamowe; publikacje elektroniczne on-line; organizowanie wystaw i targów dla celu edukacyjnych i kulturalnych; organizowanie konferencji i seminariów w celach edukacyjnych lub kulturalnych; organizowanie i prowadzenie szkoleń na temat korzystania z komputerowej bazy danych, korzystania z oprogramowania komputerowego, korzystania z portalu i wortalu internetowego, **42** programowanie komputerowe; projektowanie, powielanie, instalacja i konserwacja oprogramowania komputerowego; wypożyczanie oprogramowania komputerowego; konwersja danych i dokumentów na formę elektroniczną; konwersja danych przez programy komputerowe; obsługa przeglądarki internetowej; projektowanie, tworzenie i utrzymywanie witryn internetowych osób trzecich.

(111) **222851** (220) 2008 03 21 (210) 338548
 (151) 2009 12 29 (441) 2008 06 23
 (732) HARIBO Spółka z o.o., Warszawa, PL.
 (540)



Kolor znaku: czarny, biały, czerwony, żółty, zielony, złoty
 (531) 3.1.14, 3.1.17, 3.1.24, 5.7.8, 5.7.11, 5.7.12, 5.7.13, 25.1.15, 27.5.1, 29.1.15
 (510), (511) **30** słodczyce żelowe.

(111) **222852** (220) 2008 03 25 (210) 338635
 (151) 2009 12 30 (441) 2008 07 07
 (732) Okręgowe Przedsiębiorstwo Energetyki Ciepłej Spółka z o.o., Gdynia, PL.
 (540)



Kolor znaku: żółty, jasnopomarańczowy, ciemnopomarańczowy, czerwony, zielony
 (531) 5.5.19, 29.1.15
 (510), (511) **37** wykonywanie robót ogólnobudowlanych w zakresie obiektów liniowych, **39** dystrybucja ciepła, pary wodnej i gorącej wody, **40** produkcja ciepła, pary wodnej i gorącej wody.

(111) **222853** (220) 2008 04 01 (210) 338977
 (151) 2009 12 29 (441) 2008 07 07
 (732) MOTO-PROFIL Spółka z o.o., Katowice, PL.
 (540) OYODO
 (510), (511) **12** samochody, silniki do pojazdów, części składowe do pojazdów, akcesoria i kosmetyki do pojazdów, przyczepy, wózki, rowery, **35** zgrupowanie na rzecz osób trzecich wielobranżowych towarów mających zastosowanie w pojazdach jak również do naprawy i obsługi pojazdów pozwalające nabywcy wygodnie oglądać i kupować te towary w wyspecjalizowanym sklepie i/lub hurtowni lub przez Internet oraz poprzez katalog sprzętu i oprogramowania komputerowego wykorzystując zamówienie korespondencyjne lub używając środków telekomunikacji; usługi w zakresie prezentacji

towarów do sprzedaży w sklepach, usługi w zakresie pomocy przy sprzedaży, usługi promocyjne i marketingowe, usługi agencji eksportowych i importowych; pomoc handlowa i techniczna w zakresie organizowania i prowadzenia przedsiębiorstwa również świadczona w ramach umowy franchisingowej; prowadzenie przedstawicielstw pomiotów zagranicznych w kraju oraz reklamy ich wyrobów; organizacja wystaw w celach handlowych lub reklamowych; usługi w zakresie kojarzenia kontrahentów handlowych, zarządzanie zbiorami informatycznymi, prowadzenie komputerowych baz danych wspomagających sprzedaż towarów, usługi w zakresie reklamowania i rozpowszechniania materiałów reklamowych, **39** usługi w zakresie magazynowania, pakowania i dostarczania towarów, dystrybucji przesyłek, przewóz towarów pojazdami drogowymi i lotniczymi, spedycja, usługi kurierskie, wynajmowanie magazynów, wypożyczenie pojazdów, usługi logistyczne w zakresie informacji o składowni i transporcie non stop.

(111) **222854** (220) 2008 04 11 (210) 339485
 (151) 2009 12 28 (441) 2008 07 21
 (732) CELKAR Spółka z o.o., Kraków, PL.
 (540)



Kolor znaku: szary, niebieski
 (531) 26.11.3, 26.11.9, 27.5.1, 29.1.12
 (510), (511) **35** zgrupowanie na rzecz osób trzecich różnych towarów pozwalające nabywcy wygodnie oglądać i kupować te towary u hurtownika i w sklepie z pojazdami mechanicznymi, częściami i akcesoriami do pojazdów mechanicznych, usługi agencji importowo-eksportowej.

(111) **222855** (220) 2008 04 14 (210) 339630
 (151) 2009 12 28 (441) 2008 07 21
 (732) TK POLSKA DEVELOPMENT II Spółka z o.o., Warszawa, PL.
 (540)



Kolor znaku: szary, zielony, niebieski, różowy
 (531) 26.1.1, 26.11.1, 27.5.1, 29.1.15
 (510), (511) **35** reklama; zarządzanie w działalności handlowej; administrowanie działalności handlowej; doradztwo i pomoc w zakresie prowadzenia handlu i działalności gospodarczej; zarządzanie działalnością gospodarczą, administrowanie i zarządzanie działalnością osiedla mieszkaniowego; marketing; organizacja i przeprowadzenie promocji sprzedaży jak i doradztwo w tym zakresie; informacja handlowa i doradztwo w zakresie działalności gospodarczej; informacja handlowa i doradztwo w zakresie reklamy radiowej, prasowej, telewizyjnej, marketing bezpośredni, rozpowszechnianie i dystrybucja materiałów reklamowych; organizowanie wystaw i imprez kulturalnych, rozrywkowych oraz sportowych w celach handlowych i reklamowych; dystrybucja materiałów reklamowych i promocyjnych; rozpowszechnianie próbek towarów; reklama radiowa, reklama telewizyjna, reklama za pośrednictwem środków elektronicznych; wynajmowanie powierzchni na cele reklamowe, wynajmowanie miejsc na umieszczanie ogłoszeń lub reklam; organizacja pokazów towarów i usług, **36** majątek nieruchomy oraz zarządzanie i administracja nieruchomościami, zarządzanie i administracja nieruchomościami w celach handlowych dla osób trzecich; zarządzanie i administracja osiedlem mieszkaniowym, dzierżawa, najem oraz wszelkie usługi finansowe w zakresie wynajmu majątku nieruchomości; zbieranie czynszu; wynajem powierzchni dla osób trzecich wynajmujących w celach prywatnych lub handlowych; wynajem powierzchni, w szczególności w budynku mieszkalnym; pośrednictwo

w sprawach majątku nieruchomości; usługi wyceny nieruchomości; usługi pośrednictwa w sprawach związanych z nieruchomościami; prowadzenie agencji pośrednictwa w zakresie nieruchomości, handlu nieruchomościami i ich wynajmu, **37** usługi budowlane; naprawy; usługi instalacyjne oraz nadzór budowlany, informacja budowlana, budownictwo, budowa osiedli mieszkaniowych, instalacja, czyszczenie budynków od wewnątrz i od zewnątrz, czyszczenie okien, montaż rusztowań, zabezpieczanie budynków przed wilgocią, wynajem sprzętu budowlanego; usługi deweloperskie w zakresie budowania osiedli mieszkaniowych, **39** transport; pakowanie i składowanie towarów; wynajmowanie garaży; wynajmowanie miejsc parkingowych; wynajmowanie magazynów.

(111) **222856** (220) 2008 04 15 (210) 339643
(151) 2009 12 28 (441) 2008 07 21
(732) „FRANC GARDINER” Spółka z o.o., Świdnica, PL.
(540) PRAKTO

(510), (511) **24** rolety materiałowe, obrusy, serwetki i bieżniki tekstylne, podstawki z tkanin, firanki, narzuty i pokrowce ochronne na meble, pledy, bielizna pościelowa, ręczniki tekstylne, tkaniny obicowe, zasłony z surowców włókienniczych lub tworzyw sztucznych.

(111) **222857** (220) 2008 04 15 (210) 339644
(151) 2009 12 28 (441) 2008 07 21
(732) „FRANC GARDINER” Spółka z o.o., Świdnica, PL.
(540) Dec'n'roll

(510), (511) **24** rolety materiałowe, obrusy, serwetki i bieżniki tekstylne, podstawki z tkanin, firanki, narzuty i pokrowce ochronne na meble, pledy, bielizna pościelowa, ręczniki tekstylne, tkaniny obicowe, zasłony z surowców włókienniczych lub tworzyw sztucznych.

(111) **222858** (220) 2008 04 15 (210) 339645
(151) 2009 12 28 (441) 2008 07 21
(732) „FRANC GARDINER” Spółka z o.o., Świdnica, PL.
(540) LoTari

(510), (511) **24** rolety materiałowe, obrusy, serwetki i bieżniki tekstylne, podstawki z tkanin, firanki, narzuty i pokrowce ochronne na meble, pledy, bielizna pościelowa, ręczniki tekstylne, tkaniny obicowe, zasłony z surowców włókienniczych lub tworzyw sztucznych.

(111) **222859** (220) 2008 04 16 (210) 339741
(151) 2009 12 30 (441) 2008 07 21
(732) Vorwerk International AG, Wollerau, CH.
(540)



Wszystko co najlepsze od nas dla Twojej rodziny

(531) 26.1.6, 27.5.1

(510), (511) **07** urządzenia elektryczne wszelkiego rodzaju, mianowicie elektryczne urządzenia do celów domowych i przemysłowych w dziedzinie konserwacji pomieszczeń, w dziedzinie higieny i zdrowia, łącznie z wszelkim osprzętem, materiałami użytkowymi i materiałami eksploatacyjnymi, mianowicie odkurzacze, sprzęt systemowy do odkurzania, urządzenia do czyszczenia tapicerki, urządzenia do czyszczenia materacy, urządzenia do czyszczenia okien, urządzenia do czyszczenia dywanów, urządzenia do szczotkowania dywanów, froterki, froterko-odkurzacze, urządzenia do konserwacji twardych podłóg oraz osprzęt do tych urządzeń, mianowicie dysze, węże, rurki przedłużające, materiały użytkowe i eksploatacyjne, mianowicie filtry, szczotki, worki do odkurzacza; stoły do prasowania z elektrycznym systemem odsysania i/lub z wentylatorem elektrycznym, systemy prasowania parowego składające się ze stołu do prasowania ze zintegrowaną funkcją wentylacji i/lub z podgrzewaniem i z wytwornicą pary; parowe stacje ciśnieniowe, prasy prasownicze, walcowe prasy prasownicze, parowe urządzenia czyszczące, osprzęt do wszystkich wyżej wymienionych produktów zawarty w klasie 7; elektryczne urządzenia użytku domowego dla celów odżywiania i zdrowia, mianowicie blendery elektryczne ze zintegrowaną funkcją gotowania i ze zintegrowaną funkcją siekania, mielenia i ważenia,

elektryczne miksery ręczne, noże elektryczne, **11** elektryczne pojemniki do gotowania, włączając osprzęt do wymienionych towarów zawarty w tej klasie; elektryczne urządzenia do oczyszczania powietrza, **35** usługi sprzedaży detalicznej i hurtowej, usługi w zakresie marketingu bezpośredniego, usługi w zakresie sprzedaży wysyłkowej i sprzedaży za pośrednictwem telewizji, wszystkie wyżej wymienione usługi odnoszące się do chemikaliów stosowanych w przemyśle, pracach naukowych i w fotografii, jak również w rolnictwie, ogrodnictwie i leśnictwie, nieprzetworzonych żywic sztucznych, nieprzetworzonych tworzyw sztucznych, nawozów, mieszanin do gaszenia ognia, preparatów hartujących i do lutowania, substancji chemicznych do konserwowania żywności, substancji garbujących, klejów przemysłowych, preparatów wybielających i innych substancji stosowanych w praniu, preparatów czyszczących, nablyszczających, szorujących i ściernych, mydeł, wyrobów perfumeryjnych, olejków eterycznych, kosmetyków, płynów do pielęgnacji włosów, preparatów do czyszczenia zębów, metali nieszlachetnych i ich stopów, metalowych materiałów budowlanych, metalowych budynków przenośnych, materiałów metalowych do budowy linii kolejowych, nieelektrycznych kabli i przewodów drutowych z metali nieszlachetnych, drobnych wyrobów żelaznych, pojedynczych drobnych wyrobów żelaznych, rur i tub metalowych, sejfów, wyrobów z metali nieszlachetnych, rud metali, maszyn i obrabiarek, motorów i silników z wyjątkiem stosowanych w pojazdach lądowych, mechanizmów sprzęgania i napędu z wyjątkiem stosowanych w pojazdach lądowych, narzędzi rolniczych innych niż ręczne, inkubatorów do jaj, aparatów i przyrządów naukowych, żeglarskich, geodezyjnych, fotograficznych, kinematograficznych, optycznych, wagowych, pomiarowych, sygnalizacyjnych, kontrolnych (nadzoru), ratowniczych i dydaktycznych, aparatów i instrumentów do przewodzenia, przełączania, transformacji, akumulacji, regulacji i kontroli elektryczności, aparatów do nagrywania, transmisji lub odtwarzania dźwięku lub obrazów, magnetycznych nośników danych, dysków z nagraniami, automatów sprzedających i mechanizmów uruchamianych przez wrzucenie żetonu, kas rejestrujących, maszyn liczących, sprzętu do przetwarzania danych i komputerów, aparatów gaśniczych, aparatów oświetleniowych, grzewczych, do wytwarzania pary, gotowania, chłodniczych, do suszenia, wentylacji, wodociągowych i sanitarnych, papieru, kartonu i wyrobów z tych materiałów nie ujętych w innych klasach, druków, materiałów introligatorskich, fotografii, materiałów piśmiennych, klejów do materiałów piśmiennych lub stosowanych w domu, materiałów dla artystów, pędzli malarskich, maszyn do pisania i sprzętu biurowego z wyłączeniem mebli, materiałów instruktażowych i szkoleniowych z wyłączeniem urządzeń, materiałów z tworzyw sztucznych do pakowania, czcionek drukarskich, matryc, mebli, luster, ram do obrazów, wyrobów z drewna, korka, sitowia, trzciny, wikliny, rogu, kości, kości słoniowej, fiszbinu, muszli, bursztynu, macicy perłowej, sepiolitu i imitacji tych materiałów lub z tworzyw sztucznych, przyborów i pojemników stosowanych w kuchni i w gospodarstwie domowym, grzebieni i gąbek, szczotek i pędzli z wyjątkiem pędzli malarskich, materiałów na szczotki, artykułów do czyszczenia, wełny stalowej, szkła surowego lub półprzetworzonego z wyjątkiem szkła stosowanego w budownictwie, wyrobów szklanych, porcelanowych i fajansowych, dywanów, chodników, mat i słomianek, linoleum i innych materiałów do pokrywania podłóg, draperii ściennych nietekstylnych, preparatów chemicznych do czyszczenia podłóg, tekstylnych wykładzin podłogowych, tapicerki, pokryw meblowych, materacy i okien, produktów zapachowych, zapachów (szatek do perfumowania bielizny), odplamiaczy, krochmalu do bielizny, metalowych wieszaków na ubrania, prętów dywanowych, dywanów podgrzewanych elektrycznie, urządzeń elektrycznych wszelkiego rodzaju, mianowicie aparatów elektrycznych stosowanych w gospodarstwie domowym lub w przemyśle w dziedzinie konserwacji pomieszczeń, w dziedzinie higieny i zdrowia, łącznie z wszelkim osprzętem, materiałami użytkowymi i materiałami eksploatacyjnymi, mianowicie odkurzaczami, sprzętem systemowym do odkurzania, urządzeniami do czyszczenia tapicerki, urządzeniami do czyszczenia materacy, urządzeniami do czyszczenia okien, urządzeniami do czyszczenia dywanów, maszynami do szczotkowania dywanów, szczotkami do zamiatania dywanów, trzepaczek do dywanów, froterek, froterko-odkurzaczy, urządzeń do konserwacji twardych podłóg oraz osprzęt do tych urządzeń, mianowicie dysz, węży, rurek przedłużających, materiałów użytkowych i eksploatacyjnych, mianowicie filtrów, szczotek, worków do odkurzaczy, żelazek, żelazek parowych; elektrycznych pojemników do gotowania, włączając

osprzęt do wymienionych towarów, elektrycznych urządzeń stosowanych w gospodarstwie domowym do zastosowania w dziedzinie żywienia i zdrowia, mianowicie blenderów elektrycznych ze zintegrowaną funkcją gotowania i ze zintegrowaną funkcją siekania, mielenia i ważenia, elektrycznych mikserów ręcznych, noży elektrycznych; elektrycznych urządzeń do oczyszczania powietrza, książek kucharskich, stojaków na ubrania, ramiączek na ubrania, niemetalowych wieszaków na ubrania, desek i stołów do prasowania włączając osprzęt, materiały użytkowe i eksploatacyjne do prasowania, mianowicie stopy z politetrafluoroetylenem do żelazka, wkłady na wodę, odłączalne bazy do żelazek, uchwyty do kabli, pokrycia stołów do prasowania, dywanów, wykładzin podłogowych, chodników, podkładek pod dywany, mat antypoślizgowych, pojemników do przechowywania żywności, mebli, w szczególności mebli kuchennych oraz części i osprzętu do nich, kuchni do zabudowy, środków wymiany jonowej (substancje chemiczne), środków adsorbujących (substancje chemiczne), w szczególności do uzdatniania wody, chemicznych substancji do uzdatniania wody, preparatów do zmiękczenia wody, wody destylowanej, elektrycznych urządzeń do filtrowania, oczyszczania, uzdatniania i sterylizacji wody, w szczególności urządzeń filtrujących wodę, bojlerów na wodę z układami filtrów, urządzeń do uzdatniania wody, urządzeń do sterylizacji wody, filtrów do wody, filtrów do wody pitnej, urządzeń filtrujących wodę, urządzeń do uzdatniania wody, w szczególności do filtrowania, oczyszczania, uzdatniania i sterylizacji wody, urządzeń do czerpania wody, wkładów filtracyjnych ze środkami do wymiany jonowej i/lub środkami adsorbującymi, w szczególności do filtrów do wody, bojlerów na wodę, bojlerów na wodę z układami filtrującymi, urządzeń do uzdatniania wody, urządzeń do oczyszczania wody, urządzeń do sterylizacji wody, nieelektrycznych urządzeń domowych do uzdatniania wody, w szczególności do filtrowania, oczyszczania, uzdatniania i sterylizacji wody.

(111) **222860** (220) 2008 04 18 (210) 339836
 (151) 2009 12 28 (441) 2008 07 21
 (732) Adam Machna, Zakliczyn, PL.
 (540) "GALICJANKA RENESANS"-SPA
 (510), (511) **41** organizowanie przyjęć [rozrywka], konferencje organizowanie i obsługa, organizowanie balów, organizowanie przyjęć, **43** dostarczanie artykułów żywnościowych (jedzenie i picie), hotele, restauracje, **44** salony piękności, manicure, masaż, usługi zdrowotne spa, sauna.

(111) **222861** (220) 2008 04 21 (210) 339894
 (151) 2009 12 28 (441) 2008 08 04
 (732) Arkadiusz Pasak, Strzelin, PL.
 (540) CONSULTUS
 (510), (511) **35** doradztwo w zakresie organizowania i prowadzenia działalności gospodarczej, pomoc w zakresie zarządzania działalnością gospodarczą, personel-dobór, rekrutacja, doradztwo, badanie i ocena biznesu, badania w dziedzinie działalności gospodarczej, doradztwo specjalistyczne w sprawach działalności gospodarczej, **36** ocena finansowa, doradztwo w sprawach finansowych, operacje i usługi finansowe, inwestowanie kapitałowe, usługi zarządzania majątkiem, analizy finansowe, **45** usługi prawnicze, doradztwo prawno-organizacyjne i prawno-finansowe w zakresie działalności gospodarczej, badania prawne.

(111) **222862** (220) 2008 04 24 (210) 340107
 (151) 2009 12 29 (441) 2008 08 04
 (732) Mateusz Niemczyk, Józefów, PL.
 (540)



Kolor znaku: czarny, biały, błękitny
 (531) 27.5.1, 29.1.13
 (510), (511) **35** reklama za pośrednictwem sieci komputerowej, rozpowszechnianie materiałów reklamowych, zarządzanie zbiorami informatycznymi, **36** doradztwo w sprawach finansowych, pośred-

nictwo w zakresie usług finansowych, **41** organizowanie zawodów sportowych.

(111) **222863** (220) 2008 04 28 (210) 340229
 (151) 2009 12 30 (441) 2008 08 04
 (732) PAZIM Spółka z ograniczoną odpowiedzialnością, Szczecin, PL.
 (540)



Kolor znaku: niebieski, piaskowy
 (531) 26.11.13, 27.5.1, 29.1.12
 (510), (511) **41** usługi w zakresie poprawiania kondycji w klubach zdrowia; usługi instruktorek gimnastyki i fitness, **43** usługi kawiarniane, usługi w zakresie rezerwowania noclegów; usługi restauracyjne, **44** usługi w zakresie aromaterapii, usługi fryzjerskie, usługi implantacji włosów, usługi łaźni tureckich i kabinowych, usługi manicure i pedicure, masażu, hydromasażu, usługi salonów piękności i kosmetycznych, usługi krioterapii, usługi gabinetów odnowy biologicznej, w tym: fizykoterapia, chiropraktyka (nastawianie kręgosłupa), nasświetlenie lampami, ozonoterapia, solarium, sauna, zabiegi korygujące sylwetkę.

(111) **222864** (220) 2008 05 05 (210) 340461
 (151) 2009 12 29 (441) 2008 08 18
 (732) BIOTANIKA Renata Tyczyńska, Łódź, PL.
 (540)



Kolor znaku: zielony, biały
 (531) 5.3.11, 27.5.1, 29.1.12
 (510), (511) **35** usługi sprzedaży detalicznej i hurtowej żywności, chemii gospodarczej i kosmetyków bio, **43** kawiarnie, usługi barowe.

(111) **222865** (220) 2008 05 06 (210) 340512
 (151) 2009 12 29 (441) 2008 08 18
 (732) AXXON Spółka z ograniczoną odpowiedzialnością, Warszawa, PL.
 (540)

TAZACYLIN

(531) 27.5.1
 (510), (511) **03** kosmetyki, **05** leki dla ludzi, leki w płynie.

(111) **222866** (220) 2008 05 06 (210) 340513
 (151) 2009 12 29 (441) 2008 08 18
 (732) DIETSCHKE Spółka z o.o., Poznań, PL.
 (540) smaragd

(510), (511) **06** dozowniki stałe do ręczników metalowe, pojemniki metalowe, **20** meble, lustra, ramki obrazów; wyroby (nie ujęte w innych klasach) z drewna, korka, trzciny, wikliny, rogu, kości, kości słoniowej, fiszbinu, muszli, bursztynu, macy perłowej, sepiolitu, imitacji tych surowców lub z tworzyw sztucznych, **21** półki, przybory i pojemniki kuchenne, łazienkowe i toaletowe, uchwyty i dozowniki mydła i papieru toaletowego, kubki, mydelniczki, uchwyty ręczników, szczotki do szorowania i zmiatania, wiadra, naczynia szklane.

(111) **222867** (220) 2008 05 06 (210) 340514
 (151) 2009 12 29 (441) 2008 08 18
 (732) DIETSCHKE Spółka z o.o., Poznań, PL.
 (540) piryt

(510), (511) **06** dozowniki stałe do ręczników metalowe, pojemniki metalowe, **20** meble, lustra, ramki obrazów; wyroby (nie ujęte w innych klasach) z drewna, korka, trzciny, wikliny, rogu, kości, kości słoniowej, fiszbinu, muszli, bursztynu, macicy perłowej, sepiolitu, imitacji tych surowców lub z tworzyw sztucznych, **21** półki, przybory i pojemniki kuchenne, łazienkowe i toaletowe, uchwyty i dozowniki mydła i papieru toaletowego, kubki, mydelniczki, uchwyty ręczników, szczotki do szorowania i zmiatania, wiadra, naczynia szklane.

(111) **222868** (220) 2008 05 06 (210) 340525
(151) 2009 12 29 (441) 2008 08 18

(732) VIVALDI POLSKA Spółka z ograniczoną odpowiedzialnością, Poznań, PL.

(540) CRYSTALLINE GLASS

(510), (511) **06** drzwi metalowe; rolki, prowadnice do drzwi przesuwanych z metalu; osprzęt do drzwi metalowy, **19** drzwi niemetalowe; niemetalowe drzwi harmonijkowe, drzwi składane; panele ściennie i sufitowe; boazeria niemetalowa; ścianki działowe; budowlane materiały niemetalowe; boazerie PCV; listwy boazeryjne; panele boazeryjne, **35** usługi prowadzenia punktów sprzedaży; składów fabrycznych, celnych lub outsourcingowych; sklepów; sieci sklepów; hurtowni; salonów; sprzedaży na stronach Web oraz poprzez ofertę bezpośrednią takich towarów jak: drzwi i osprzęt do drzwi, materiały budowlane, panele ściennie i sufitowe, narzędzia ogrodnicze.

(111) **222869** (220) 2008 05 06 (210) 340527
(151) 2009 12 29 (441) 2008 08 18

(732) VIVALDI POLSKA Spółka z ograniczoną odpowiedzialnością, Poznań, PL.

(540) CRYSTALLINE ROYAL

(510), (511) **06** drzwi metalowe; rolki, prowadnice do drzwi przesuwanych z metalu; osprzęt do drzwi metalowy, **19** drzwi niemetalowe; niemetalowe drzwi harmonijkowe, drzwi składane; panele ściennie i sufitowe; boazeria niemetalowa; ścianki działowe; budowlane materiały niemetalowe; boazerie PCV; listwy boazeryjne; panele boazeryjne, **35** usługi prowadzenia punktów sprzedaży; składów fabrycznych, celnych lub outsourcingowych; sklepów; sieci sklepów; hurtowni; salonów; sprzedaży na stronach Web oraz poprzez ofertę bezpośrednią takich towarów jak: drzwi i osprzęt do drzwi, materiały budowlane, panele ściennie i sufitowe, narzędzia ogrodnicze.

(111) **222870** (220) 2008 05 13 (210) 340866
(151) 2009 12 28 (441) 2008 08 18

(732) Okręgowa Spółdzielnia Mleczarska, Włoszczowa, PL.

(540)



Kolor znaku: czerwony, złoty, niebieski, ciemnoniebieski, brązowy, żółty, pomarańczowy, zielony, biały, czarny
(531) 5.9.12, 5.9.17, 8.3.8, 9.1.10, 25.1.15, 26.4.2, 27.5.1, 29.1.15
(510), (511) **29** sery, twarogi, produkty mleczne.

(111) **222871** (220) 2008 05 15 (210) 340964
(151) 2009 12 28 (441) 2008 08 18

(732) SYMETRIA W. Wrzaskała, D. Golenia Spółka Jawna, Poznań, PL.
(540)



Kolor znaku: pomarańczowy, czerwony

(531) 2.1.23, 2.1.25, 27.5.1, 29.1.12

(510), (511) **35** pozyskiwanie, przetwarzanie i systematyzacja komputerowych baz danych, promocja sprzedaży na rzecz osób trzecich żywności pakowanej, suplementów diety, promocja sprzedaży na rzecz osób trzecich filmów, książek oraz nagrań instruktażowych, kosmetyków ujędrniających oraz wspomagających odchudzanie i budowę masy mięśniowej, sprzętu do ćwiczeń fitness, badanie rynku i opinii publicznej, usługi w zakresie reklamy, **41** usługi doradztwa w zakresie ćwiczeń fizycznych, utrzymania sprawności i kondycji, usługi instruktażu w zakresie sportu i rekreacji, organizowanie zawodów sportowych, usługi w zakresie przekazywania informacji o wydarzeniach kulturalnych, rozrywkowych i sportowych, usługi doradztwa w zakresie kultury i rekreacji, usługi w zakresie kultury fizycznej, publikowanie tekstów innych niż reklamowe, organizowanie konkursów, usługi fotograficzne, produkcja filmów i nagrań wideo, organizacja i obsługa wystaw oraz targów edukacyjnych i widowisk, usługi w zakresie kształcenia ustawicznego dorosłych i pozostałe formy kształcenia, promocja sprzedaży za pomocą portalu internetowego usług doradztwa w zakresie ćwiczeń fizycznych, utrzymywania sprawności, kondycji, instruktażu w zakresie sportu i rekreacji, organizowanie i prowadzenie seminariów i szkoleń w zakresie zdrowia, higieny i troski o urodę istot ludzkich i zwierząt, **44** usługi doradztwa w zakresie żywienia, przeliczania kaloryczności żywności oraz dostarczania człowiekowi należytą ilośći jedzenia, usługi paramedyczne, usługi w zakresie doradztwa związanego z dietetyką i odchudzaniem, usługi doradztwa w zakresie urody i wyglądu, usługi doradztwa w zakresie zdrowia, higieny i troski o urodę istot ludzkich i zwierząt, promocja sprzedaży za pomocą portalu internetowego usług doradztwa w zakresie żywienia, przeliczania kaloryczności żywności, dostarczania człowiekowi należytą ilośći jedzenia, dietetyki, odchudzania, urody, wyglądu, zdrowia i higieny.

(111) **222872** (220) 2008 05 28 (210) 341426
(151) 2009 12 28 (441) 2008 09 01

(732) FARMA-PROJEKT Spółka z o.o., Kraków, PL.

(540) GASTRO UP

(510), (511) **05** produkty lecznicze, suplementy diety do celów leczniczych.

(111) **222873** (220) 2008 05 28 (210) 341428
(151) 2009 12 28 (441) 2008 09 01

(732) FARMA-PROJEKT Spółka z o.o., Kraków, PL.

(540) VITA UP

(510), (511) **05** produkty lecznicze, suplementy diety do celów leczniczych.

(111) **222874** (220) 2008 06 02 (210) 341596
(151) 2009 12 28 (441) 2008 09 15

(732) Przedsiębiorstwo Projektowo-Wdrożeniowe PROINSTAL Spółka z o.o., Zabrze, PL.

(540) PROINSTAL

(510), (511) **01** produkty chemiczne do uzdatniania wody, środki chemiczne dezynfekujące, czyszczące i konserwujące urządzenia techniki grzewczej i sanitarnej, **06** materiały konstrukcyjne metalowe, rury metalowe, kształtki metalowe, klamry, zaciski, wsporniki, mocowania metalowe, metalowe włazy i pokrywy do włazów, **09** instalacje elektryczne, urządzenia kontrolno-pomiarowe, regulacyjne, sygnalizacyjne, sterujące, przewody i układy automatyki przemysłowej, mierniki i wskaźniki ciśnieniowe, urządzenia stabilizacji ciśnienia, zawory wzmacniające, osprzęt elektryczny, kable i przewody elektryczne, szafy elektryczne, **11** instalacje grzewcze, gazowe, sanitarne, wodociągowe, wentylacyjne, klimatyzacyjne, kotły stojące, kotły wiszące, podgrzewacze wody użytkowej, palniki i ich osprzęt, pompy, zasobniki ciepłej wody, wymienniki ciepła, armatura zabezpieczająca, instalacyjna i przemysłowa, zbiorniki olejowe, wyposaże-

nie linii olejowych, systemy kominowe, armatura regulacyjną grzejniki, armatura przygrzejnikowa, nagrzewnice powietrza, technika solarna, kolektory słoneczne, elektryczne urządzenia grzewcze, ceramika sanitarna w tym: wanny, brodziki, kabiny natryskowe, baterie, zlewozmywaki, umywalki, zestawy przelewowe, odpływowe, syfony, akcesoria WC, urządzenia do oczyszczania ścieków, odwodnienia, separatory, armatura wodociągowa, przepompownie ścieków, odwodnienia, centrale wentylacyjne, klimakonwektory, kurтины powietrzne, kanały i osprzęt wentylacyjny, klimatyzatory, agregaty chłodnicze, wentylatory, anemostaty, kratki wentylacyjne, nawiewniki, zawory wentylacyjne, klapy przeciwpożarowe, **17** materiały izolacyjne, mocujące i uszczelniające, uszczelki, osłony niemetalowe do rur, złączki rur niemetalowe, **19** niemetalowe materiały i konstrukcje budowlane, studzienki kanalizacyjne niemetalowe, kształtki betonowe z tworzyw sztucznych, rynny i zbiorniki niemetalowe, rury drenażowe z tworzyw sztucznych, niemetalowe przewody kominowe i wentylacyjne, rynny niemetalowe, zbiorniki niemetalowe, **20** kształtki i zawory z tworzyw sztucznych, **37** usługi w zakresie montażu, konserwacji i naprawy instalacji gazowych, sanitarnych, wodociągowych, grzewczych, wentylacyjnych, klimatyzacyjnych, elektrycznych, **42** usługi w zakresie projektowania technicznego, doradztwa, wykonywania opinii i ekspertyz dotyczących budownictwa, instalacji gazowych, sanitarnych, wodociągowych, grzewczych, wentylacyjnych, klimatyzacyjnych, elektrycznych.

(111) **222875** (220) 2008 06 02 (210) 341620
 (151) 2009 12 28 (441) 2008 09 15
 (732) Spółdzielnia Inwalidów „SPAMEL”, Twardogóra, PL.
 (540) O P

(510), (511) **09** łączniki krzywkowe, przyciski sterownicze i lampki sygnalizacyjne, rozłączniki, zestawy instalacyjne, rozdzielnice, ręczny ostrzegacz pożarowy, sygnalizatory akustyczne, złącza i sprzęgacze akustyczne, alarmy dźwiękowe i pożarowe, analizatory powietrza, aparatura do analizy inna niż do celów medycznych, bezpieczniki-elektryczność, cewki elektromagnetyczne i elektryczne, karkasy na cewki elektryczne, elektryczne cewki indukcyjne-wzbudniki, chronografy aparaty rekonstruujące przebieg zjawiska w czasie, czytniki-informatyka, druty-przewody elektryczne, osłony do identyfikacji drutów-przewodów elektrycznych, złącza do drutów-przewodów elektrycznych, wykrywacze dymu, dzwonki alarmowe elektryczne, cewki elektromagnetyczne, zawory elektromagnetyczne-przełączniki, instalacje elektryczne, elektryczne: przekaźniki, przewody, transformatory, wskaźniki strat, złącza, kable i złącza do przewodów, urządzenia do analizy gazu, gniazdko, wtyczki i inne kontakty elektryczne, gwizdki alarmowe ostrzegawcze, instalacje elektryczne, instalacje elektryczne do zdalnego sterowania procesami przemysłowymi, powłoki do kabli elektrycznych, tuleje złączowe do kabli elektrycznych, kable koncentryczne współosiowe, kable optyczne-światłowodowe, karkasy dla cewek elektrycznych, kable koncentryczne, aparatura kontrolno-sterująca elektryczna, konwektory elektryczne, lasery nie do celów medycznych, liczniki, wykrywacze metali stosowane w przemyśle lub wojsku, przyrządy do miernictwa, ograniczniki elektryczne, oporniki elektryczne, puszkki na połączenia, tablice połączeniowe, puszkki połączeniowe stosowane w elektryczności, urządzenia pomiarowe elektryczne, powłoki-osłony kabli elektrycznych, półprzewodniki, prostowniki prądu, przekaźniki elektryczne, przekaźniki sygnałów elektronicznych, przełączniki stosowane w elektryczności, przełączniki czasowe nie do zegarów, automatyczne przemienniki, inwektory stosowane w elektryczności, zaciski do przewodów stosowane w elektryczności, przewody zbiorcze prądu elektrycznego, skrzynki przyłączowe stosowane w elektryczności, pulpity rozdzielcze stosowane w elektryczności, puszkki rozgałęźne stosowane w elektryczności, szafy i tablice rozdzielcze elektryczne, rozgałęźniki stosowane w elektryczności, skrzynki do przyłączy stosowane w elektryczności, tablice sterownicze stosowane w elektryczności, sterowniki informatyczne, wskaźniki strat elektrycznych, styki elektryczne, styki elektryczne z metalu i szlachetnych, sygnalizatory elektryczne, przekaźniki sygnałów elektronicznych, transformatory elektryczne, tuleje złączowe do kabli elektrycznych, tworniki, zwory magnetyczne stosowane w elektryczności, wskaźniki stosowane w elektryczności, wykrywacze dymu, wyłączniki elektryczne i samoczynne, wyłączniki zdalnie sterowane, zaciski stosowane w elektryczności, zaciski przewodów stosowane w elektryczności, zamki elektryczne, puszkki na zawory stosowane w elektryczności, zawory elektromagnetyczne-przełączniki, złącza do przewodów elek-

trycznych, złącza elektryczne, złączki stosowane w elektryczności, skrzynki złączowe stosowane w elektryczności, tuleje złączowe do kabli elektrycznych, **16** afisze, plakaty, albumy, broszury, chorągiewki papierowe, czasopisma, obwoluty, okładki papierowe na dokumenty, materiały drukowane, emblematy, pieczęcie papierowe, etykiety nie z materiału tekstylnego, formularze-blankiety, fotografie, folia z tworzywa sztucznego i z pęcherzykami powietrza do pakowania, gazety, druki, odbitki graficzne, kalendarze, kalendarze z kartkami do zdzierania, wyroby z kartonu, karton, katalogi, koperty, papier do kopiowania, książki, papier do pisania listów, materiały piśmienne, naklejki adresowe, nalepki, naklejki-materiały piśmienne, obwoluty papierowe na dokumenty, ołówki, opakowania, papier i tworzywa sztuczne do pakowania, torby do pakowania z papieru lub z tworzyw sztucznych, błony z tworzyw sztucznych do paletyzacji samoprzylepne, rozciągliwe, taśmy z papieru, papier listowy i pakowy, artykuły biurowe, pióra wieczne, plakaty, prospekty, przybory szkolne, artykuły piśmienne, pudełka kartonowe lub papierowe, taśma klejąca-materiały piśmienne, taśmy papierowe, taśmy samoprzylepne do celów papierniczych pakownia, torebki do pakowania z papieru lub tworzyw sztucznych, papierowe kontenery do pakowania, etykiety bagażowe, materiały z tworzyw sztucznych do pakowania nie ujęte w innych klasach.

(111) **222876** (220) 2008 06 02 (210) 341631
 (151) 2009 12 28 (441) 2008 09 15
 (732) Przedsiębiorstwo Handlowe „JAKÓBCZAK”
 Dorota Jakóbczak, Częstochowa, PL.
 (540)



Kolor znaku: bordowy, biały

(531) 26.4.1, 26.11.1, 27.5.1, 29.1.12

(510), (511) **06** wyroby artystyczne z brązu i miedzi, dzieła sztuki z metali nieszlachetnych, kapsle i zamknięcia do butelki metalowe, korki, zakrętki metalowe, cyfry i litery z metali nieszlachetnych z wyjątkiem czcionek, numery domów nieświecące metalowe, drobnica żelazna, dzwonki nielektryczne metalowe, emblematy do pojazdów metalowe, przybory kościelne i dewocjonalia z metali nieszlachetnych, figurki i statuetki z metali nieszlachetnych, formy odlewnicze metalowe, gałki jako uchwyty metalowe, wieszaki na ubrania i haki metalowe, tabliczki identyfikacyjne metalowe, klucze, kółka do kluczy metalowe, kratownice metalowe, kraty ochronne do pieców metalowe, nasadki metalowe na laski, pudełka i pojemniki metalowe, plakietki pamiątkowe metalowe, płyty pamiątkowe metalowe, zamknięcia do pojemników metalowe, szylidy metalowe, sprzączki z metali nieszlachetnych, **14** biżuteria, amulety i bransoletki jako biżuteria, breloczki i broszki, breloczki do kluczy ozdobne, emblematy i pudełka z metali szlachetnych, figurki z metali szlachetnych, gasidła do świec z metali szlachetnych, przybory kościelne i dewocjonalia z metali szlachetnych, kolczyki, kołnierzyki do lichtarzy z metali szlachetnych, sprzączki z metali szlachetnych, łańcuszki i medaliony jako biżuteria, medale, naczynia z metali szlachetnych w tym sakralne, nasyjnik jako biżuteria, ozdoby jako biżuteria, serwetniki z metali szlachetnych, świeczniki z metali szlachetnych, **20** dzieła sztuki i figurki z drewna, wosku, gipsu lub tworzyw sztucznych, bursztyn, dekoracje przestawne, wyroby koszykarskie, przybory kościelne i dewocjonalia z drewna, wosku, gipsu lub tworzyw sztucznych, ramy do obrazów, pudełka drewniane lub z tworzyw sztucznych, skrzynie niemetalowe, **35** agencja importowo-eksportowa, agencja reklamowa, organizowanie wystaw handlowych lub reklamowych, pokazy towarów, promocja sprzedaży dla osób trzecich, zaopatrzenie osób trzecich, reklamy; zgrupowanie na rzecz osób trzecich różnych towarów pozwalające nabywcy wygodnie oglądać i kupować przy wykorzystaniu internetu dewocjonalia, przybory kościelne, figurki, dzieła sztuki, biżuterię, ozdoby, świeczniki, naczynia, pudełka, książki, pamiętki; zgrupowanie na rzecz osób trzecich różnych towarów pozwalające

nabywcy wygodnie oglądać i kupować te towary w sklepie i hurtowni z dewocjonaliami, przyborami kościelnymi, figurkami, dziełami sztuki, biżuterią, ozdobami, świecznikami, naczyniami, pudełkami, książkami, pamiątkami.

(111) **222877** (220) 2008 06 02 (210) 341638
(151) 2009 12 28 (441) 2008 09 15
(732) LEWANDPOL Andrzej Lewandowski, Płock, PL.
(540)



Kolor znaku: zielony i jego odcienie, czarny, niebieski, biały
(531) 26.13.1, 26.13.25, 27.5.1, 29.1.14

(510), (511) **16** bloki rysunkowe jako materiały piśmienne, drukowane materiały, **19** szkło budowlane, płyty budowlane niemetalowe, budowlane materiały niemetalowe, **26** emblematy ozdobne, emblematy nie z metali szlachetnych, **35** agencja reklamowa, dystrybucja materiałów reklamowych, doradztwo w zakresie prowadzenia i organizowania działalności gospodarczej, doradztwo w zakresie zarządzania działalnością gospodarczą, rozpowszechnianie ogłoszeń reklamowych, rozpowszechnianie materiałów reklamowych, reklama za pośrednictwem sieci komputerowej, wynajmowanie powierzchni do celów reklamowych, publikowanie tekstów reklamowych, rozpowszechnianie ogłoszeń reklamowych, reklamy prasowe, reklamy radiowe, reklamy telewizyjne, rozpowszechnianie materiałów reklamowych, próbek, druków, rozpowszechnianie ogłoszeń reklamowych, promocja sprzedaży dla osób trzecich, zarządzanie działalnością gospodarczą, pomoc w zarządzaniu działalnością gospodarczą, **36** dzierżawa nieruchomości, dzierżawa majątku nieruchomego, administrowanie majątkiem nieruchomym, administrowanie nieruchomościami, zarządzanie majątkiem nieruchomym, zarządzanie nieruchomościami, **39** dystrybucja prądu elektrycznego, **40** produkcja energii.

(111) **222878** (220) 2008 06 02 (210) 341641
(151) 2009 12 28 (441) 2008 09 15
(732) LEWANDPOL Andrzej Lewandowski, Płock, PL.
(540)



Kolor znaku: brązowy, biały
(531) 9.1.9, 26.13.25, 27.5.1, 29.1.12

(510), (511) **16** bloki rysunkowe jako materiały piśmienne, drukowane materiały, **19** szkło budowlane, płyty budowlane niemetalowe, budowlane materiały niemetalowe, **26** emblematy ozdobne, emblematy nie z metali szlachetnych, **35** agencja reklamowa, dystrybucja materiałów reklamowych, doradztwo w zakresie prowadzenia i organizowania działalności gospodarczej, doradztwo w zakresie zarządzania działalnością gospodarczą, rozpowszechnianie ogłoszeń reklamowych, rozpowszechnianie materiałów reklamowych, reklama za pośrednictwem sieci komputerowej, wynajmowanie powierzchni do celów reklamowych, publikowanie tekstów reklamowych, rozpowszechnianie ogłoszeń reklamowych, reklamy prasowe, reklamy radiowe, reklamy telewizyjne, rozpowszechnianie materiałów reklamowych, próbek, druków, rozpowszechnianie ogłoszeń reklamowych, promocja sprzedaży dla osób trzecich, zarządzanie działalnością gospodarczą, pomoc w zarządzaniu działalnością gospodarczą, **36** dzierżawa nieruchomości, dzierżawa majątku nieruchomego, administrowanie majątkiem nieruchomym, administrowanie nieruchomościami, zarządzanie majątkiem nieruchomym, zarządzanie nieruchomościami, **39** dystrybucja prądu elektrycznego, **40** produkcja energii.

(111) **222879** (220) 2008 06 03 (210) 341672
(151) 2009 10 08 (441) 2008 09 15
(732) „ECO INSTAL” Technika Ochrony Powietrza
Jacek Günther-Ślaski, Poznań, PL.
(540)

TRIAN BAG

(531) 27.5.1
(510), (511) **11** urządzenia do oczyszczania powietrza, urządzenia i instalacje odpylające, instalacje wentylacyjne i nawiewne, aparaty do wentylacji, wyciągi wentylacyjne, wentylatory, filtry zawarte w klasie 11, filtry workowe i tkaninowe do przemysłowych instalacji odpylających.

(111) **222880** (220) 2008 06 11 (210) 342021
(151) 2009 12 29 (441) 2008 09 15
(732) YAMO Spółka z ograniczoną odpowiedzialnością, Wrocław, PL.
(540)



Kolor znaku: czarny, biały, czerwony

(531) 3.4.1, 27.5.1, 29.1.13
(510), (511) **09** klawiatury, pamięci, programy, systemy operacyjne, drukarki, komputery, **38** usługi telekomunikacyjne, **39** usługi transportowe, **42** projektowanie i rozwój komputerowego sprzętu i oprogramowania.

(111) **222881** (220) 2008 06 11 (210) 342023
(151) 2009 12 29 (441) 2008 09 15
(732) YAMO Spółka z ograniczoną odpowiedzialnością, Wrocław, PL.
(540)



Kolor znaku: biały, czerwony, czarny

(531) 4.3.3, 27.5.1, 29.1.13
(510), (511) **09** klawiatury, pamięci, programy, systemy operacyjne, drukarki, komputery, **38** usługi telekomunikacyjne, **39** usługi transportowe, **42** projektowanie i rozwój komputerowego sprzętu i oprogramowania.

(111) **222882** (220) 2008 06 11 (210) 342048
(151) 2009 12 28 (441) 2008 09 15
(732) „VOX INDUSTRIE” S.A., Janikowo, PL.
(540) KOKESHI

(510), (511) **20** meble; materace sprężynowe do łóżek, poduszki, pościel-oprócz bielizny pościelowej, sienniki, zagłówek, śpiwory kempingowe; lustra, ramy do obrazów, stojaki na parasole, stojaki do gazet, stojaki na kapelusze, stojaki do talerzy, stojaki na strzelby, kwietniki, kosze i koszyki-niemetalowe, drabinki z drewna i tworzyw sztucznych, drzwi do mebli, gabloty, karnisze do zasłon, pojemniki niemetalowe, skrzynki na listy niemetalowe i niemurowane, zasłony z bambusa, zasłony z koralików do dekoracji, zwierzęta wypchane; stoiska wystawowe; wyroby z drewna, za wyjątkiem drewnianych laleczek japońskich, korka, trzciny, wikliny, rogu, kości słoniowej, fiszbinów, muszli, bursztynu, macicy perłowej, sepiolitu, imitacji tych surowców lub z tworzyw sztucznych.

(111) **222883** (220) 2008 06 20 (210) 342453
(151) 2009 12 28 (441) 2008 09 29
(732) „GERMALEX JĘZYK NIEMIECKI TŁUMACZENIA, NAUKA INDYWIDUALNA, KURSY. Beata Dębska-Bursy TŁUMACZ PRZYSIĘGŁY JĘZYKA NIEMIECKIEGO”, Poznań, PL.
(540)



Kolor znaku: czarny, szary

(531) 26.4.3, 26.11.1, 26.11.13, 27.5.1, 29.1.12

(510), (511) **41** usługi w zakresie tłumaczeń dokumentów, tekstów technicznych, prawniczych, humanistycznych, korespondencji ogólnej i handlowej; organizowanie oraz prowadzenie szkoleń i kursów edukacyjnych językowych, zawodowych, dla osób podejmujących pracę; usługi edukacyjne, nauczanie korespondencyjne, nauczanie indywidualne, nauczanie dzieci i młodzieży, przygotowywanie do egzaminów.

(111) **222884** (220) 2008 06 20 (210) 342471
(151) 2009 12 28 (441) 2008 09 29
(732) Spółdzielca Kasa Oszczędnościowo-Kredytowa im. Zygmunta Chmielewskiego, Lublin, PL.
(540)



Kolor znaku: czerwony, beżowy

(531) 26.4.2, 27.5.1, 29.1.12

(510), (511) **36** pożyczki, usługi finansowe i bankowe, prowadzenie rachunków bankowych, udzielanie i zaciąganie kredytów i pożyczek, przyjmowanie wkładów oszczędnościowych i lokat terminowych, przeprowadzanie operacji i rozliczeń pieniężnych we wszystkich formach przyjętych w krajowych i międzynarodowych stosunkach bankowych, wykonywanie operacji wekslowych i czekowych, przyjmowanie i dokonywanie lokat w bankach krajowych i zagranicznych, przyjmowanie i udzielanie poręczeń i gwarancji bankowych, prowadzenie obsługi pożyczek państwowych i zarządzanie funduszami na zlecenie, emitowanie papierów wartościowych i obrót nimi, prowadzenie kont depozytowych, papierów wartościowych i obrót nimi, prowadzenie kont depozytowych, papierów wartościowych, przyjmowanie do depozytu przedmiotów, dokumentów i papierów wartościowych, udostępnianie skrytek sejfowych, dokonywanie obrotu wierzytelnościami, wykonywanie czynności powierniczych, wydawanie i obsługa kart płatniczych, prowadzenie kasy mieszkaniowej, doradztwo w sprawach finansowych i inwestycjach kapitałowych, organizowanie i świadczenie usług finansowych w szczególności w zakresie leasingu i factoringu, wykonywanie terminowych operacji finansowych, usługi analiz bankowych, kredytowych, wycen, wykonywanie czynności z zakresu działalności ubezpieczeniowej, usługi sprzedaży na kredyt i ratalnej, zarządzanie, wynajmowanie i wydzierżawianie nieruchomości oraz lokali, usługi pośrednictwa, doradztwa, ekspertyz, analiz z zakresu ubezpieczeń, finansów i zarządzania majątkiem, obsługa elektroniczna usług finansowych, bankowych i ubezpieczeniowych.

(111) **222885** (220) 2008 06 23 (210) 342511
(151) 2009 12 29 (441) 2008 09 29
(732) SOLAR Marcin Mirosław Solarczyk, Koszalin, PL.
(540)



Kolor znaku: biały, czarny, szary i odcienie, czerwony i odcienie

(531) 26.1.2, 26.2.7, 27.5.1, 29.1.14

(510), (511) **03** kosmetyki do samochodów, płyny do spryskiwaczy szyb samochodowych, **09** akumulatory elektryczne, kable rozruchowe do silników samochodowych, samochodowe: zapalniczki, alarmy antywłamaniowe, liczniki kilometrów, prędkościomierze, regulatory napięcia, trójkąty ostrzegawcze o awarii, radia, **35** usługi zgrupowania w celu sprzedaży na rzecz osób trzecich towarów, pozwalające nabywcy wygodnie je oglądać i kupować w sklepie, w hurtowni i za pośrednictwem internetu w zakresie: części zamiennych do samochodów, akcesoriów wyposażenia zewnętrznego i wewnętrznego samochodów, kosmetyków, olejów, smarów i płynów samochodowych, narzędzi i poradników do napraw i konserwacji samochodów, akumulatorów i prostowników do akumulatorów samochodowych, usługi agencji importowo-eksportowej.

(111) **222886** (220) 2008 06 23 (210) 342512
(151) 2009 12 29 (441) 2008 09 29
(732) SOLAR Marcin Mirosław Solarczyk, Koszalin, PL.

(540) Neocar
(510), (511) **03** kosmetyki do samochodów, płyny do spryskiwaczy szyb samochodowych, **09** akumulatory elektryczne, kable rozruchowe do silników samochodowych, samochodowe: zapalniczki, alarmy antywłamaniowe, liczniki kilometrów, prędkościomierze, regulatory napięcia, trójkąty ostrzegawcze o awarii, radia, **35** usługi zgrupowania w celu sprzedaży na rzecz osób trzecich towarów, pozwalające nabywcy wygodnie je oglądać i kupować w sklepie, w hurtowni i za pośrednictwem internetu w zakresie: części zamiennych do samochodów, akcesoriów wyposażenia zewnętrznego i wewnętrznego samochodów, kosmetyków, olejów, smarów i płynów samochodowych, narzędzi i poradników do napraw i konserwacji samochodów, akumulatorów i prostowników do akumulatorów samochodowych, usługi agencji importowo-eksportowej.

(111) **222887** (220) 2008 06 23 (210) 342516
(151) 2009 12 29 (441) 2008 09 29
(732) Zakład Budowy Maszyn Doświadczalnych s.c. Aldona Herszowska, Barbara Klasik, Ruda Śląska, PL.

(540) ZBMD
(510), (511) **07** maszyny i urządzenia oraz ich części, w tym górnicze i do przeróbki surowców mineralnych jak: zmechanizowane obudowy ścianowe, zmechanizowane obudowy skrzyżowań ściana-chodnik, obudowy zmechanizowane specjalnych przeznaczeń, obudowy dla ratownictwa górniczego, urządzenia hydrauliki siłowej, rurociągi magistralne, kombajny ścianowe, przenośniki zgrzeblowe ścianowe, przenośniki zgrzeblowe podścianowe, przenośniki taśmowe, jednostki napędowe urządzeń górniczych, koleje górnicze jedno- i dwuszynowe oraz urządzenia do górniczego transportu kołowego, maszyny towarów urządzenia chodnikowe, urządzenia małej mechanizacji, urządzenia wyciągowe, przesiewacze wibracyjne, osadzarki i klasyfikatory pulsacyjne, mieszalniki, wzbogacalniki zawieszinowe, przenośniki kulekowe, podajniki, próbobiorniki i kwatowniki, jak również przekładnie zębate i planetarne, wentylatory, urządzenia odpylające, silniki, reduktory, motoreduktory i multiplikatory prędkości obrotowej, sprzęgła, **37** usługi dla górnictwa i przemysłu na powierzchni i w podziemiach zakładów górniczych, a w tym instalowanie i naprawa urządzeń elektrycznych, hydraulicznych i pneumatycznych, instalacja, konserwacja i naprawy maszyn elektrycznych, remonty maszyn i urządzeń górniczych, usługi blacharskie i dekarckie, usługi ślusarskie, usługi w zakresie nadzoru budowlanego, instalowanie i naprawy alarmów przeciwpożarowych i przeciwwybuchowych w podziemiach zakładów górniczych, budowa i konserwacja rurociągów przemysłowych i instalacji wentylacyjnych, obsługa i naprawy taboru samochodowego, czyszczenie wnętrz budynków oraz ich powierzchni zewnętrznej, usługi stolarskie, instalowanie i naprawy telefonów, malowanie i konserwacja znaków informacyjnych oraz ostrzegawczych na powierzchni i w podziemiach zakładów górniczych, dokumentacja techniczna.

(111) **222888** (220) 2008 06 24 (210) 342607
(151) 2009 12 29 (441) 2008 09 29
(732) PPG Deco Polska Sp. z o.o., Wrocław, PL.

(540) Dekoral Fashion
(510), (511) **02** farby, lakiery, emalie, pokosty, bejce, koloranty, środki zabezpieczające drewno, **19** materiały budowlane niemetalowe, **35** reklama towarów-ukazanie zalet towarów celem ich zakupu.

(111) **222889** (220) 2008 06 25 (210) 342696
(151) 2009 12 30 (441) 2008 09 29
(732) „GRADOS” Spółka z ograniczoną odpowiedzialnością, Aleksandrów Kujawski, PL.

(540)



Kolor znaku: zielony, czerwony

(531) 5.7.13, 27.5.1, 29.1.12

(510), (511) **29** owoce prażone, jabłka prażone, kremy i nadzienia owocowe, nadzienia i pasty owocowe do lodów i kremów, owoce w żelu, **30** jabłka dekoracyjne jako jadalne ozdoby do ciast, kremy i nadzienia nieowocowe, nadzienia i pasty nieowocowe do lodów i kremów, stabilizatory do śmietany.

(111) **222890** (220) 2008 06 27 (210) 342802
(151) 2009 12 28 (441) 2008 09 29

(732) Wojciech Gołębiowski, Łódź, PL.

(540) MAGAM TROPHY

(510), (511) **11** organizowanie zawodów sportowych, organizowanie obozów sportowych, rozrywka.

(111) **222891** (220) 2008 07 03 (210) 343041
(151) 2009 12 29 (441) 2008 10 13

(732) Okręgowa Spółdzielnia Mleczarska WART-MILK, Sieradz, PL.

(540)



Kolor znaku: czerwony i odcienie, różowy, biały, niebieski, złoty

(531) 3.4.2, 8.3.1, 19.1.4, 19.1.8, 27.5.1, 29.1.15

(510), (511) **29** masło.

(111) **222892** (220) 2008 07 03 (210) 343065
(151) 2009 12 28 (441) 2008 10 13

(732) HOMEO-MED. Spółka z o.o., Kanie, PL.

(540)

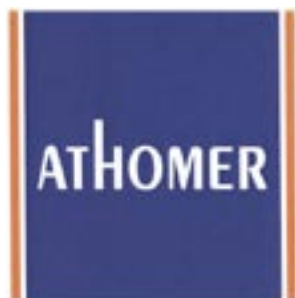

Kolor znaku: granatowy, biały, pomarańczowy

(531) 26.4.1, 26.4.18, 27.5.1, 29.1.13

(510), (511) **05** preparat wody morskiej z ekstraktem propolisu do celów medycznych.

(111) **222893** (220) 2008 07 03 (210) 343067
(151) 2009 12 28 (441) 2008 10 13

(732) HOMEO-MED. Spółka z o.o., Kanie, PL.

(540) ATHOMER PROPOLIS

(510), (511) **05** preparat wody morskiej z ekstraktem propolisu do celów medycznych.

(111) **222894** (220) 2008 07 03 (210) 343072
(151) 2009 12 30 (441) 2008 10 13

(732) Parfümerie Douglas GmbH, Hagen, DE.

(540) Douglas... i życie staje się piękne

(510), (511) **35** reklama, zarządzanie w działalności handlowej, administrowanie działalności handlowej, prace biurowe; oferowanie towarów i usług w hipermarketach, supermarketach, sklepach detalicznych, hurtowniach i w sklepach internetowych; pomoc w prowadzeniu hipermarketów, supermarketów, sklepów detalicznych, hur-

towni i sklepów internetowych, w tym nabywanie towarów i usług oraz zawieranie umów na kupno i sprzedaż towarów oraz wykonanie usług na rzecz osób trzecich; obsługa sklepów internetowych, umożliwianie dokonywania zakupów poprzez pocztę elektroniczną, w tym przyjmowanie zamówień oraz organizowanie dostarczania towarów i rozliczania faktur; wystawianie i prezentacja towarów; prowadzenie sklepów detalicznych oferujących kosmetyki, w tym mydła, perfumy, wody perfumowane, wody toaletowe, płyny po goleniu, olejki eteryczne, preparaty do pielęgnacji ciała i dla urody, żele pod prysznic i do kąpeli, dezodoranty do użytku osobistego, w szczególności dezodoranty tradycyjne, preparaty z ochroną przeciwsłoneczną, w szczególności kremy przeciwsłoneczne, kosmetyki przeciwsłoneczne, kremy do twarzy, preparaty do pielęgnacji i ozdabiania włosów, w szczególności szampony do włosów, płyny do układania włosów, substancje do stylizacji włosów, olejki do włosów, pasty do zębów, kosmetyczne sole do kąpeli, lakiery i emulsje do paznokci, kosmetyki upiększające, preparaty do golenia, środki do depilacji włosów, ołówki kosmetyczne; prowadzenie sklepów detalicznych z żywnością dietetyczną i suplementami diety stosowanymi dla celów leczniczych i nieleczniczych; prowadzenie placówek handlu detalicznego z produktami farmaceutycznymi, parafarmaceutykami, suplementami diety w tym z witaminami, kompozycjami związków mineralnych, ekstraktami roślinnymi do pielęgnacji skóry, włosów i paznokci, środkami dezynfekującymi i antyseptycznymi; prowadzenie sklepów detalicznych z okularami przeciwsłonecznymi, okularami korekcyjnymi, oraz etui do okularów; prowadzenie sklepów detalicznych oferujących biżuterię, artykuły dekoracyjne z różnych materiałów, spinki do mankietów, spinki do krawatów, ozdoby z metali szlachetnych i ich stopów lub pokrywane nimi, koperty zegarków i opakowania dekoracyjne, zegarki, zegary podróżne i zegary kominowe, opakowania na kosmetyki z metali szlachetnych, puderniczki i mydelniczki z metali szlachetnych; prowadzenie sklepów detalicznych z papierem, tekturą i wyrobami z tych materiałów, w szczególności chusteczkami higienicznymi, pieluchami, ściereczkami kuchennymi, ręcznikami kosmetycznymi, serwetkami, ręcznikami, papierem toaletowym, pojemnikami i torbami do pakowania, materiałami drukowanymi, fotografiami, materiałami piśmienniczymi, klejami do papieru i materiałów piśmienniczych oraz do użytku w gospodarstwach domowych, artykułami dla artystów, do rysunku, malarstwa i modelowania, pędzlami, materiałami opakowaniowymi z plastiku, w tym okładkami, torbami i foliami, książkami, magazynami i gazetami, samoprzylepnymi foliami plastikowymi do celów dekoracyjnych; prowadzenie sklepów detalicznych z wyrobami ze skóry i z imitacji skóry, w tym z torbami, pojemnikami, portmonetkami, pokrowcami, etui na klucze, kosmetyczkami, ze skórzanymi przyborami podróżnymi z torbami podróżnymi, torebkami, walizkami, saszetkami na artykuły kąpielowe, torbami na zakupy, etui na ubrania, saszetkami na przybory do manicure, osłonami przeciwsłonecznymi, parasolami; prowadzenie sklepów detalicznych z artykułami do demakijażu, pojemnikami na śmieci, szczotkami, grzebieniami, rozpylaczami zapachów, szczotkami elektrycznymi, grzebieniami elektrycznymi, elektrycznymi szczoteczkami do zębów, pojemnikami nie z metali szlachetnych, urządzeniami kosmetycznymi, płynami do ust, pędzłkami do paznokci, poduszczkami do pudru, pędzlami do golenia, ściereczkami oczyszczającymi, gąbkami, mydelniczkami, pojemnikami na mydło, dozownikami do mydła w płynie, obsługiwanymi ręcznie urządzeniami stosowanymi w gospodarstwie domowym, łazience i kuchni, wyrobami szklanymi, z porcelany lub kamienia stosowanymi w gospodarstwie domowym, łazience i kuchni oraz dziełami sztuki ze szkła, porcelany lub kamienia, przenośnymi pojemnikami stosowanymi w gospodarstwie domowym, łazience i kuchni (nie z metali szlachetnych czy pokrytymi nimi), matami i innymi przybarami stołowymi; prowadzenie sklepów detalicznych z bielizną na potrzeby gospodarstwa domowego, z ręcznikami, myjkami do twarzy, ręcznikami kąpielowymi, ściereczkami do demakijażu, ściereczkami do wycierania, rękawiczkami do mycia ciała, tekstyliami barowymi, ściereczkami kuchennymi oraz bielizną stółową; prowadzenie sklepów detalicznych z odzieżą kąpielową, strojami kąpielowymi, bikini, płaszczami kąpielowymi, kombinezonami pływackimi, pelerynami kąpielowymi, czepkami pod prysznic, obuwiem kąpielowym, obuwiem plażowym, artykułami tekstylnymi, szlafrokami, artykułami obuwniczymi, nakryciami głowy, szalami, pelerynami ochronnymi, paskami, bielizną, skarpetami, pończochami, gramami, zabawkami, artykułami rozrywkowymi i sportowymi, dekoracjami choinkowymi; prowadzenie sklepów detalicznych z matami łazienkowymi; pro-

wadzenie sklepów detalicznych z ofertą bielizny męskiej dziennej, nocnej i kąpielowej, a w szczególności męskimi slipami, męskim szortami kąpielowymi, męskimi czepkami kąpielowymi, męskim obuwiem kąpielowym; prowadzenie sklepów detalicznych z damską bielizną dzienną i nocną, w szczególności kompletami bielizny damskiej, damskimi body, biustonoszami, damskimi bluzkami, damskimi figami, damskimi majtkami, figami i podkoszulkami, damską bielizną dzienną, damskimi koszulami nocnymi z długim rękawem, damskimi koszulami nocnymi z krótkim rękawem, damskimi szortami, damskimi piżamami, damskimi płaszczami porannymi, damskimi płaszczami kąpielowymi, damskimi kostiumami, kaftanikami, szalami i obuwiem, **36** usługi finansowe z zakresu obsługi kart kredytowych, kart debetowych oraz indywidualnych kart klientów, usługi ubezpieczeniowe, udzielanie kredytów i pożyczek; opracowywanie i wydawanie kart kredytowych, kart debetowych oraz indywidualnych kart rabatowych dla osób trzecich dla dokonywania transakcji płatniczych, **41** kształcenie, organizowanie i prowadzenie szkoleń dla osób trzecich w zakresie pielęgnacji urody oraz kosmetyków, w tym szkolenia teoretyczne i praktyczne dotyczące wykorzystania substancji stosowanych w kosmetykach pielęgnacyjnych i upiększających; organizowanie i prowadzenie imprez sportowych i kulturalnych; rozrywka, **42** usługi techniczne związane z obsługą kart kredytowych, kart debetowych oraz indywidualnych kart klientów, usługi techniczne związane z obsługą ubezpieczeń i kredytów; usługi projektowe i analizy dotyczące opracowywania i wydawania kart kredytowych, kart debetowych oraz indywidualnych kart rabatowych dla dokonywania transakcji płatniczych, **44** usługi salonów fryzjerskich i salonów piękności; konsultacje kosmetyczne, konsultacje dietetyczne.

(111) **222895** (220) 2008 07 03 (210) 343081
(151) 2009 12 28 (441) 2008 10 13
(732) PIEKARNIA PIOTR SOBCZYK, Podkonice Miejskie, PL.
(540) PETRUSSO

(510), (511) **30** chleb, bułki, chleb bezdrożdżowy, ciasta, wyroby cukiernicze, mąka i produkty zbożowe, lody, słodycze, bułka tarta, zboża przystosowane do spożycia przez ludzi, kawa, herbata, kakao, cukier, ryż, ryż preparowany, napoje na bazie kawy, herbaty, czekolady, przyprawy, muesli, płatki owsiane, pizze, kanapki, gofry, płatki, potrawy na bazie mąki.

(111) **222896** (220) 2008 07 07 (210) 343189
(151) 2009 12 28 (441) 2008 10 13
(732) Przedsiębiorstwo Usług Budowlano-Inżynierskich „ZEMAR” Leszek Król Spółka Jawna, Trzebnica, PL.
(540)



Kolor znaku: czarny, czerwony, zielony, biały

(531) 7.3.11, 26.4.3, 26.11.3, 29.1.14
(510), (511) **37** usługi budowlane związane z pracami drogowymi i melioracyjnymi, w tym roboty ziemne, wodno-kanalizacyjne, wodno-inżynierskie, budowy dróg, wykonywanie instalacji wodno-kanalizacyjnej, renowacja terenów zielonych.

(111) **222897** (220) 2008 07 07 (210) 343191
(151) 2009 12 28 (441) 2008 10 13
(732) INWEST-KOM Dariusz Znamirowski, Kraków, PL.
(540) INWEST-KOM

(510), (511) **35** promocja sprzedaży nieruchomości, **43** usługi hotelarskie, wynajmowanie mieszkań na pobyt czasowy.

(111) **222898** (220) 2008 07 07 (210) 343219
(151) 2009 12 30 (441) 2008 10 13
(732) „ZAS-POL” Spółka z o.o., Warszawa, PL.

(540)



Kolor znaku: czerwony, różowy, biały, zielony, żółty, niebieski, złoty, fioletowy, brązowy

(531) 2.1.8, 2.3.25, 17.1.1, 25.1.1, 26.1.1, 27.5.1, 29.1.15
(510), (511) **05** lecznicze herbatki ziołowe, mieszanki ziołowe, **30** herbata, herbaty czarne, owocowe, zielone, białe, czerwone, aromatyzowane, owocowe, napoje na bazie herbaty.

(111) **222899** (220) 2008 07 08 (210) 343284
(151) 2009 12 29 (441) 2008 10 13
(732) TEVA PHARMACEUTICALS POLSKA Spółka z ograniczoną odpowiedzialnością, Warszawa, PL.

(540) DOTITEVA
(510), (511) **05** produkty farmaceutyczne, produkty medyczne, leki, dietetyczne środki medyczne i lecznicze, środki wspomagające leczenie, odżywki medyczne, suplementy żywności do celów leczniczych zawarte w tej klasie, preparaty witaminowe, dodatki mineralne do żywności.

(111) **222900** (220) 2008 07 09 (210) 343301
(151) 2009 12 29 (441) 2008 10 13
(732) Metamorfoza Alicja Szymkowska, Bielsko-Biała, PL.
(540)

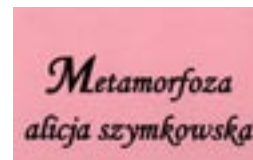

Kolor znaku: różowy, czarny

(531) 27.5.1, 29.1.12
(510), (511) **44** usługi kosmetyczno-fryzjerskie, usługi przedłużania i zagęszczania włosów, usługi wykonywania makijażu permanentnego, tatuowania, kolczykowania, usługi wykonywania trąsów, dredów i warkoczyków, usługi prowadzenia solariów, usługi wypełniania zmarszczek, strzyżenia i układania włosów.

(111) **222901** (220) 2008 07 14 (210) 343528
(151) 2009 12 28 (441) 2008 10 27
(732) OLIVA Sp. z o.o., Gdynia, PL.
(540)



Kolor znaku: biały, granatowy, czerwony

(531) 25.5.2, 27.5.1, 29.1.13
(510), (511) **02** farby, lakiery i środki zapobiegające korozji.

(111) **222902** (220) 2008 07 14 (210) 343530
(151) 2009 12 28 (441) 2008 10 27
(732) PLANTA Sp. z o.o., Tarnów, PL.

(540)



Kolor znaku: zielony, żółty, biały

(531) 27.5.1, 29.1.3

(510), (511) **01** nawozy sztuczne granulowane stałe, nawozy sztuczne płynne, nawozy sztuczne stałe wodorozpuszczalne, nawozy organiczne, nawozy guano, nawozy z przetworzonych wodorostów, ziemia ogrodnicza do uprawy, **31** nasiona traw, nasiona warzyw i kwiatów, cebule kwiatowe.

(111) **222903** (220) 2008 07 14 (210) 343535

(151) 2009 12 28 (441) 2008 10 27

(732) ZAKŁADY AUTOMATYKI KOMBUD S.A., Radom, PL.

(540) MOR

(510), (511) **09** komputerowe systemy sterowania ruchem kolejowym.

(111) **222904** (220) 2008 07 14 (210) 343536

(151) 2009 12 28 (441) 2008 10 27

(732) Zakłady Automatyki „KOMBUD” S.A., Radom, PL.

(540) SKZR

(510), (511) **09** licznikowe systemy kontroli niezajętości torów i rozjazdów.

(111) **222905** (220) 2008 07 21 (210) 343685

(151) 2009 12 30 (441) 2008 10 27

(732) Call Connect Spółka z o.o., Warszawa, PL.

(540)



Kolor znaku: szary, czerwony, biały

(531) 26.2.7, 27.5.1, 29.1.13

(510), (511) **35** badanie rynku, komputerowe zarządzanie plikami, doradztwo w zakresie prowadzenia działalności gospodarczej, pozyskiwanie danych do komputerowych baz danych, systematyzacja danych w komputerowych bazach danych, sondaże opinii publicznej, dystrybucja materiałów reklamowych-próbek, druków, prospektów, broszur, reklama za pośrednictwem sieci komputerowej, doradztwo dotyczące organizacji działalności gospodarczej, prowadzenie informacji statystycznych, wyszukiwanie w komputerowych bazach danych, doradztwo w zakresie zarządzania działalnością gospodarczą, **38** obsługa telekonferencji, usługi połączeń telefonicznych, usługi telefoniczne, **42** instalacja oprogramowania komputerowego, doradztwo w zakresie sprzętu komputerowego, projektowanie oprogramowania komputerowego.

(111) **222906** (220) 2008 07 17 (210) 343728

(151) 2009 12 28 (441) 2008 10 27

(732) Zakład Mechaniki i Elektroniki „ZAMEL” Spółka Jawna Józef Dzida, Katarzyna Łódzińska, Wojciech Dzida, Pszczyna, PL.

(540) FOXTROT

(510), (511) **09** elektryczne dzwonki do drzwi, elektryczne instalacje przeciw włamaniowe, czujniki, alarmy, alarmy dźwiękowe, nadajniki sygnałów elektronicznych, wyłączniki zdalnie sterowane, wyłączniki samoczynne, urządzenia do rejestrowania przebiegu zjawisk czasowych, transformatory elektryczne, instalacje elektryczne do zdalnego sterowania procesami przemysłowymi, aparatura elektrodynamiczna do zdalnego sterowania sygnałami, złącza do przewodów elektrycznych do wyżej wymienionych urządzeń, zaciski przewodów, tablice sterownicze (elektryczność).

(111) **222907** (220) 2008 07 17 (210) 343729

(151) 2009 12 28 (441) 2008 10 27

(732) Zakład Mechaniki i Elektroniki „ZAMEL” Spółka Jawna Józef Dzida, Katarzyna Łódzińska, Wojciech Dzida, Pszczyna, PL.

(540) ALCANO

(510), (511) **09** elektryczne dzwonki do drzwi, elektryczne instalacje przeciw włamaniowe, czujniki, alarmy, alarmy dźwiękowe, nadajniki sygnałów elektronicznych, wyłączniki zdalnie sterowane, wyłączniki samoczynne, urządzenia do rejestrowania przebiegu zjawisk czasowych, transformatory elektryczne, instalacje elektryczne do zdalnego sterowania procesami przemysłowymi, aparatura elektrodynamiczna do zdalnego sterowania sygnałami, złącza do przewodów elektrycznych do wyżej wymienionych urządzeń, zaciski przewodów, tablice sterownicze (elektryczność).

(111) **222908** (220) 2008 07 17 (210) 343730

(151) 2009 12 28 (441) 2008 10 27

(732) Zakład Mechaniki i Elektroniki „ZAMEL” Spółka Jawna Józef Dzida, Katarzyna Łódzińska, Wojciech Dzida, Pszczyna, PL.

(540) ALCALINO

(510), (511) **09** elektryczne dzwonki do drzwi, elektryczne instalacje przeciw włamaniowe, czujniki, alarmy, alarmy dźwiękowe, nadajniki sygnałów elektronicznych, wyłączniki zdalnie sterowane, wyłączniki samoczynne, urządzenia do rejestrowania przebiegu zjawisk czasowych, transformatory elektryczne, instalacje elektryczne do zdalnego sterowania procesami przemysłowymi, aparatura elektrodynamiczna do zdalnego sterowania sygnałami, złącza do przewodów elektrycznych do wyżej wymienionych urządzeń, zaciski przewodów, tablice sterownicze (elektryczność).

(111) **222909** (220) 2008 07 18 (210) 343749

(151) 2009 12 28 (441) 2008 10 27

(732) WASKO S.A., Gliwice, PL.

(540)



Kolor znaku: czarny, jasnobrązowy, ciemnoszary, brązowy, biały

(531) 26.13.25, 27.5.1, 29.1.15

(510), (511) **09** programy do gier komputerowych jako software ładowalny lub oprogramowanie zapisane, **38** udostępnianie połączeń poprzez komunikatory internetowe oraz przesyłanie informacji obrazowej i tekstowej, **41** usługi rozrywkowe w dziedzinie gier komputerowych, udostępnianie i obsługa gier komputerowych w trybie on-line.

(111) **222910** (220) 2008 07 18 (210) 343750

(151) 2009 12 28 (441) 2008 10 27

(732) WASKO S.A., Gliwice, PL.

(540)



Kolor znaku: szary, jasnozielony, jasnoszary, biały

(531) 13.1.6, 13.1.17, 27.5.1, 29.1.14

(510), (511) **36** pośrednictwo w sponsorowaniu finansowym polegające na kojarzeniu interesów podmiotów zajmujących się sponsorowaniem finansowym z ofertami podmiotów gospodarczych oraz osób fizycznych w zakresie obrotu przedmiotami prawa własności przemysłowej i prawa autorskiego świadczone w trybie on-line, **42** administrowanie portalem w zakresie oprogramowania komputerowego, **45** pośrednictwo w licencjonowaniu i obrocie prawami własności intelektualnej i przemysłowej, ekspertyzy, usługi doradcze

oraz informowanie o obrocie prawami w zakresie własności przemysłowej i intelektualnej, w tym świadczonymi w trybie on-line.

(111) **222911** (220) 2008 07 18 (210) 343753
 (151) 2009 12 28 (441) 2008 10 27
 (732) WASKO S.A., Gliwice, PL.
 (540)



Kolor znaku: szary, ciemnoszary, biały, czarny, zielony i odcienie
 (531) 26.13.25, 29.1.15
 (510), (511) **09** programy do gier komputerowych jako software ładowalny lub oprogramowanie zapisane, **38** udostępnianie połączeń poprzez komunikatory internetowe oraz przesyłanie informacji obrazowej i tekstowej, **41** usługi rozrywkowe w dziedzinie gier komputerowych, udostępnianie i obsługa gier komputerowych w trybie on-line.

(111) **222912** (220) 2008 07 18 (210) 343754
 (151) 2009 12 29 (441) 2008 10 27
 (732) DAVID VASCO Spółka Jawna Grzegorz Stekla, Mariusz Michalik, Bielsko-Biała, PL.
 (540)



Kolor znaku: biały, czerwony, czarny
 (531) 25.7.1, 25.7.4, 26.4.2, 27.5.1, 29.1.13
 (510), (511) **07** filtry samochodowe: paliwa, oleju, powietrza, klimatyzacji.

(111) **222913** (220) 2008 07 18 (210) 343766
 (151) 2009 12 28 (441) 2008 10 27
 (732) Ośrodek Kształcenia Zawodowego „ELPRO” Spółka z o.o., Lublin, PL.
 (540)



Kolor znaku: czerwony, czarny
 (531) 27.5.1, 29.1.12
 (510), (511) **37** nadzór budowlany, budownictwo, instalowanie i naprawa urządzeń elektrycznych, **41** edukacja, doradztwo zawodowe, organizowanie i prowadzenie konferencji, organizowanie i prowadzenie sympozjów, organizowanie i prowadzenie seminariów, organizacja wystaw związanych z edukacją, kształcenie praktyczne, kursy korespondencyjne, nauczanie, publikowanie tekstów innych niż reklamowe, **42** doradztwo budowlane, ekspertyzy inżynierskie, projektowanie budynków, opracowywanie projektów technicznych, badania techniczne.

(111) **222914** (220) 2008 07 18 (210) 343783
 (151) 2009 12 29 (441) 2008 10 27
 (732) British American Tobacco (Germany) GmbH, Hamburg, DE.
 (540) MOKRI
 (510), (511) **34** papierosy; tytoń; wyroby tytoniowe; zapalniczki; zapalaki; przybory dla palaczy.

(111) **222915** (220) 2008 07 21 (210) 343836
 (151) 2009 12 29 (441) 2008 10 27

(732) INTERSPORT Polska S.A., Kraków, PL.
 (540)



Kolor znaku: czerwony, czarny
 (531) 2.1.25, 27.5.1, 29.1.12
 (510), (511) **41** organizowanie imprez sportowych.

(111) **222916** (220) 2008 07 21 (210) 343837
 (151) 2009 12 30 (441) 2008 10 27
 (732) INTERSPORT Polska S.A., Kraków, PL.
 (540)



Kolor znaku: czerwony, czarny, biały
 (531) 21.3.1, 27.5.1, 29.1.13
 (510), (511) **41** organizowanie imprez sportowych.

(111) **222917** (220) 2008 07 21 (210) 343839
 (151) 2009 12 29 (441) 2008 10 27
 (732) TEVA PHARMACEUTICALS POLSKA Spółka z ograniczoną odpowiedzialnością, Warszawa, PL.
 (540) LETRODOTRIL
 (510), (511) **05** produkty farmaceutyczne, produkty medyczne, leki, dietetyczne środki medyczne i lecznicze, środki wspomagające leczenie, odżyvky medyczne, suplementy żywności do celów leczniczych zawarte w tej klasie, preparaty witaminowe, dodatki mineralne do żywności.

(111) **222918** (220) 2008 07 24 (210) 344042
 (151) 2009 12 29 (441) 2008 10 27
 (732) ARKADY Spółka z o.o., Lublin, PL.
 (540)



ALCHEMIA

(531) 26.11.3, 27.5.1
 (510), (511) **35** badania i doradztwo w dziedzinie działalności gospodarczej, badania rynku, prowadzenie interesów osób trzecich, usługi menedżerskie, usługi reklamowe, promocja inwestycji w zakresie nieruchomości, w tym centrum handlowych, usługowych hotelowych i rozrywkowych, administrowanie i zarządzanie przedsiębiorstwami handlowymi, organizowanie targów i wystaw w celach handlowych i reklamowych, wynajmowanie miejsc na umieszczenie ogłoszeń i reklam, **36** usługi w zakresie zarządzania i administrowania nieruchomościami, usługi wynajmu powierzchni handlowych i biurowych, usługi w zakresie dzierżawy majątku nieruchomego, usługi kupna i sprzedaży nieruchomości, pośrednictwo w najmie i handlu nieruchomościami, **39** usługi związane z wynajmowaniem miejsc parkingowych, garaży, magazynów, powierzchni na salony samochodowe, **41** organizowanie i prowadzenie imprez rekreacyjnych, sportowych, rozrywkowych oraz z dziedziny kultury i edukacji, organizowanie przyjęć okolicznościowych i balów, prowadzenie gier losowych, usługi wydawnicze, usługi dotyczące nagrań dźwiękowych, prowadzenie kina, zarządzanie obiektami sportowymi, wypożyczanie sprzętu turystycznego i sportowego.

(111) **222919** (220) 2008 07 28 (210) 344146
 (151) 2009 12 28 (441) 2008 11 10
 (732) WADIM PLAST NAROJEK Spółka Jawna, Reguły, PL.

(540)



Kolor znaku: ciemnoniebieski, jasnoniebieski

(531) 26.1.2, 27.5.1, 29.1.12

(510), (511) **06** formy wtryskowe metalowe do tworzyw sztucznych, systemy gorącokanałowe do budowy form wtryskowych, dysze metalowe, **07** maszyny i urządzenia do przetwórstwa tworzyw sztucznych, wtryskarki, podajniki, transportery, separatory, roboty jako maszyny, **20** pojemniki do pakowania z tworzyw sztucznych, **21** przybory do użytku domowego nie z metali szlachetnych, stojaki do suszenia prania, suszarki sufitowe, wieszaki na ręczniki.

(111) **222920** (220) 2008 07 28 (210) 344152

(151) 2009 12 28 (441) 2008 11 10

(732) NOWA ERA Spółka z ograniczoną odpowiedzialnością, Warszawa, PL.

(540) To jest fizyka

(510), (511) **09** urządzenia do nagrywania transmisji lub reprodukcji dźwięku lub obrazu, magnetyczne nośniki danych, płyty/dyski z nagraniami, **16** wydawnictwa, czasopisma, książki, albumy, broszury i fotografie, **35** usługi w zakresie: reklamy, także on-line w sieci komputerowej z wykorzystaniem technik dźwiękowych, audiowizualnych i multimedialnych, samodzielnie i w koprodukcji; publikowania i rozpowszechniania tekstów promocyjnych i reklamowych, w tym w sieci on-line; projektowania i pośrednictwa w rozpowszechnianiu reklam radiowych, telewizyjnych i w Internecie; badania rynku i opinii publicznej, marketingu bezpośredniego i marketingu wydzień, prowadzenia kampanii reklamowych; transkrypcji informacji, prowadzenia elektronicznych baz danych, **41** usługi wydawnicze w zakresie: publikacji książek, czasopism, materiałów informacyjno-edukacyjno-szkoleniowych także w sieci on-line; elektronicznej małej poligrafii; cyfrowego obrazowania, prowadzenia on-line publikacji elektronicznych, nauczania bezpośredniego za pośrednictwem mediów informatycznych i korespondencyjnego; organizowania szkoleń w dziedzinach multimedialnych, organizowanie imprez o charakterze edukacyjnym i kulturalnym; usługi w zakresie serwisów informacyjnych dotyczących wydawnictw naukowych i edukacyjnych, dydaktyki, nauczania i wychowania świadczone między innymi drogą elektroniczną i poprzez Internet.

(111) **222921** (220) 2008 08 01 (210) 344391

(151) 2009 12 28 (441) 2008 11 10

(732) Delfarma Spółka z o.o., Łódź, PL.

(540) Diabevita

(510), (511) **03** kosmetyki; mydła; kremy; pasty; dezodoranty; antyperspiranty; preparaty do kąpieli; preparaty do golenia; preparaty do pielęgnacji jamy ustnej; środki do czyszczenia zębów; preparaty do pielęgnacji włosów; szampony; preparaty do opalania; preparaty do odchudzania; maseczki kosmetyczne; perfumy; środki perfumeryjne; olejki eteryczne; chusteczki nasączone płynami kosmetycznymi; środki do depilacji; środki sanitarne; środki czyszczące, **05** produkty farmaceutyczne, produkty lecznicze, witaminy, minerały, mineralne dodatki do żywności, mineralne wody do celów leczniczych, preparaty wspomagające leczenie, suplementy diety do celów medycznych, dietetyczne środki spożywcze, substancje dietetyczne do celów leczniczych, preparaty ziołowe do celów medycznych, zioła lecznicze, napary lecznicze, herbatki lecznicze, produkty biobójcze, produkty biologiczne, szczepionki, surowice, produkty krwiopochodne, produkty biotechnologiczne, preparaty do celów medycznych, materiały do leczenia zębów, żywność dla niemowląt, plastry, materiały opatrunkowe, środki sanitarne do celów medycznych, środki odkażające, produkty weterynaryjne, środki do zwalczania robactwa, fungicydy, herbicydy, produkty chemiczne przeznaczone dla nauk medycznych, preparaty diagnostyczne do celów medycznych, **10** aparatura, instrumenty i narzędzia chirurgiczne, medyczne, dentystyczne i weterynaryjne, protezy kończyn, oczu i zębów; artykuły ortopedyczne; materiały do szycia, **25** odzież, obuwie,

nakrycia głowy, **29** artykuły spożywcze pochodzenia zwierzęcego, spożywcze środki dietetyczne, mleko i produkty mleczne ujęte w tej klasie, konserwowane, suszone i gotowane owoce i warzywa, batony przekąskowe zawierające przetworzone owoce i/lub orzechy wzbogacone w witaminy i/lub mikroelementy, proteiny spożywcze, batony proteinowe, białko spożywcze, białko z jaj, białko sojowe, lecytyna sojowa do celów spożywczych, artykuły żywnościowe na bazie białka inne niż do celów medycznych, suplementy diety nie ujęte w innych klasach, **32** napoje energetyczne, napoje bezalkoholowe, napoje izotoniczne, napoje owocowe, napoje instant, soki, soki owocowe, soki wieloowocowe, soki warzywne, soki przecierowe, syropy, nektary i inne preparaty do produkcji napojów zawarte w tej klasie, wody gazowane, wody niegazowane, wody mineralne, **35** reklama, usługi w zakresie promocji i reklamy towarów w szczególności produktów farmaceutycznych, usługi marketingowe, promocja sprzedaży, agencje importowo-eksportowe, zarządzanie i administrowanie w działalności handlowej i przemysłowej, badania opinii publicznej, badania rynku, doradztwo w zakresie organizowania i prowadzenia działalności gospodarczej, organizowanie wystaw w celach handlowych lub reklamowych, ekspertyzy w działalności gospodarczej, zarządzanie zbiorami informatycznymi i komputerowymi bazami danych, doradztwo w zakresie zawartości i postaci dokumentacji rejestracyjnej dla produktów farmaceutycznych i podobnych, a także jej opracowywanie.

(111) **222922** (220) 2008 08 05 (210) 344488

(151) 2009 12 28 (441) 2008 11 10

(732) EUROSOFTE Spółka z ograniczoną odpowiedzialnością,

Bielsko-Biała, PL.

(540)



Kolor znaku: niebieski, biały

(531) 27.5.1, 29.1.12

(510), (511) **37** usługi związane z naprawami, w tym zwłaszcza zapewnienie obsługi serwisowej dostarczanego klientom sprzętu i środków indywidualnej ochrony przed wypadkami oraz odzieży chroniącej przed wypadkami i odzieży roboczej, **39** transport i składowanie towarów oraz prowadzenie magazynów, mianowicie kompleksowa obsługa potrzeb klientów w zakresie dostaw sprzętu i środków indywidualnej ochrony przed wypadkami, obejmująca logistykę, zapewnienie systematycznych, stałych dostaw wspomaganych monitoringiem potrzeb w zakresie sprzętu i środków do ochrony przed wypadkami, magazynowanie i zarządzanie magazynami konsygnacyjnymi u klientów, dystrybucja u klientów magazynowanego sprzętu i środków indywidualnej ochrony przed wypadkami, **41** nauczanie i kształcenie, mianowicie usługi polegające na prowadzeniu szkoleń mianowicie z zakresu najnowszych technologii produktów oraz z zakresu użytkowania, przechowywania i konserwacji sprzętu oraz środków indywidualnej ochrony przed wypadkami, **42** usługi polegające na prowadzeniu analiz rozpoznawczych i ocen ryzyka zawodowego oraz analiz zagrożeń wypadkowych na stanowiskach pracy i na tej podstawie dobór sprzętu i środków indywidualnej ochrony przed wypadkami; projektowanie programów do zarządzania zasobami magazynowymi i magazynami ze sprzętem i środkami zabezpieczającymi przed wypadkami pracowników u klientów.

(111) **222923** (220) 2008 08 05 (210) 344489

(151) 2009 12 28 (441) 2008 11 10

(732) EUROSOFTE Spółka z ograniczoną odpowiedzialnością,

Bielsko-Biała, PL.

(540)



Kolor znaku: niebieski, biały

(531) 27.5.1, 27.7.1, 29.1.12

(510), (511) **35** zgrupowanie na rzecz osób trzecich różnych towarów pozwalające nabywcy wygodnie je oglądać i kupować w systemie

sprzedaży internetowej mianowicie, sorbenty do pochłaniania rozlewów i wycieków cieczy, środki i inne substancje stosowane do prania, środki do czyszczenia, szorowania, środki i substancje do utrzymania higieny w miejscu pracy, mydła, kremy i pasty do ochrony i pielęgnacji ciała, kosmetyki i płyny do pielęgnacji ciała, środki sanitarne będące środkami toaletowymi, dezodoranty osobiste, szampony do pielęgnacji ciała, produkty farmaceutyczne, środki sanitarne do celów medycznych stosowane w leczeniu i higienie osobistej, plastry, materiały opatrunkowe, apteczki pierwszej pomocy z wyposażeniem w sprzęt i środki medyczne pierwszej pomocy, środki odkażające, dezodoranty, szafki i pojemniki metalowe i ogniotrwałe; urządzenia, przyrządy, sprzęt i środki do ratowania życia, urządzenia, przyrządy i sprzęt do ochrony osobistej przed wypadkami, sprzęt do ochrony słuchu, wzroku, twarzy, tułowia, rąk i układu oddechowego przed wypadkami, odzież, obuwie i nakrycia głowy chroniące przed wypadkami, ubrania chroniące przed płynami chemicznymi, gorącym i chroniące przed pyłami, sprzęt chroniący przed upadkiem z wysokości, urządzenia pomiarowe i detekcyjne do gazów, urządzenia do pomiaru hałasu, myjki i natryski do ciała, znaki i oznakowania ostrzegawcze i informacyjne, ręczniki papierowe i papier toaletowy, szafki i pojemniki niemetalowe, ścierki do czyszczenia, ręczniki tekstylne, odzież robocza, obuwie robocze, nakrycia głowy robocze, okrycia chroniące przed wodą i przed zimnem, latarki elektryczne i urządzenia oraz narzędzia do pracy w strefach zagrożenia wybuchem, maty antyzmęczeniowe i antypoślizgowe, narzędzia iskrobezpieczne, radiotelefony z akcesoriami, sprzęt przeciwpożarowy, urządzenia samoobsługowe wydające akcesoria ochrony osobistej, narzędzia ręczne bezpieczne w użytkowaniu.

(111) **222924** (220) 2008 08 05 (210) 344492
 (151) 2009 12 28 (441) 2008 11 10
 (732) LUG LIGHT FACTORY Spółka z ograniczoną odpowiedzialnością, Zielona Góra, PL.
 (540)



Kolor znaku: czerwony, grafitowy, biały
 (531) 26.4.1, 26.5.1, 26.11.3, 27.5.1, 29.1.13
 (510), (511) **09** elektryczne instalacje, elektryczne przewody, elektryczne złącza, gniazdka, wtyczki i kontakty, oprawki, puszkki i tablice połączeniowe, przełączniki elektryczne, przewody elektryczne, puszkki przełącznikowe i rozgałęźne, regulatory światła, skrzynki do przyłączy, wyłączniki elektryczne, **11** klosze do lamp, lampy elektryczne, lampy oświetleniowe, lampy uliczne, lampy wyładowcze, obudowy i osłony do lamp, oprawki do lamp, oświetlenie sufitowe, reflektory do lamp, urządzenia bezpieczeństwa do oświetlenia, urządzenia i instalacje do oświetlenia, zawieszania do lamp, żarówki oświetleniowe, **35** zgrupowanie na rzecz osób trzecich oprav oświetleniowych z elementami instalacyjnymi pozwalającymi nabywcy wygodnie je oglądać i kupować, specjalistyczne doradztwo handlowe w dziedzinie oświetlenia, dystrybucja materiałów reklamowych, próbek, druków i prospektów z dziedziny oświetlenia, pokazy towarów, promocja, organizowanie wystaw handlowych i reklamowych, **42** opracowanie projektów technicznych dotyczących oświetlenia.

(111) **222925** (220) 2008 08 05 (210) 344494
 (151) 2009 12 28 (441) 2008 11 10
 (732) LUG Spółka Akcyjna, Zielona Góra, PL.
 (540)



Kolor znaku: czerwony, grafitowy, biały
 (531) 26.4.1, 26.5.1, 26.11.3, 27.5.1, 29.1.13
 (510), (511) **09** elektryczne instalacje, elektryczne przewody, elektryczne złącza, gniazdka, wtyczki i kontakty, oprawki, puszkki i tablice połączeniowe, przełączniki elektryczne, przewody elektryczne,

puszki przełącznikowe i rozgałęźne, regulatory światła, skrzynki do przyłączy, wyłączniki elektryczne, **11** klosze do lamp, lampy elektryczne, lampy oświetleniowe, lampy uliczne, lampy wyładowcze, obudowy i osłony do lamp, oprawki do lamp, oświetlenie sufitowe, reflektory do lamp, urządzenia bezpieczeństwa do oświetlenia, urządzenia i instalacje do oświetlenia, zawieszania do lamp, żarówki oświetleniowe, **35** zgrupowanie na rzecz osób trzecich oprav oświetleniowych z elementami instalacyjnymi pozwalającymi nabywcy wygodnie je oglądać i kupować, specjalistyczne doradztwo handlowe w dziedzinie oświetlenia, dystrybucja materiałów reklamowych, próbek, druków i prospektów z dziedziny oświetlenia, pokazy towarów, promocja, organizowanie wystaw handlowych i reklamowych, **42** opracowanie projektów technicznych dotyczących oświetlenia.

(111) **222926** (220) 2008 08 05 (210) 344495
 (151) 2009 12 28 (441) 2008 11 10
 (732) LAKMA SAT Spółka z ograniczoną odpowiedzialnością, Cieszyn, PL.
 (540) MODESIL
 (510), (511) **01** silikony, kleje i spoiwa do celów przemysłowych i budowlanych, **17** piany i masy z tworzyw sztucznych do izolacji, uszczelniania, montażu, wygłuszenia.

(111) **222927** (220) 2008 08 05 (210) 344496
 (151) 2009 12 28 (441) 2008 11 10
 (732) LAKMA SAT Spółka z ograniczoną odpowiedzialnością, Cieszyn, PL.
 (540)



Kolor znaku: ciemnoniebieski, czerwony w odcieniach, żółty w odcieniach, niebieski w odcieniach, zielony w odcieniach, fioletowy w odcieniach
 (531) 3.7.4, 26.2.7, 29.1.15
 (510), (511) **02** farby, lakiery, emalie, impregnaty, bejce używane w budownictwie, **19** tynki ochronno-dekoracyjne, tynki mineralne, tynki z żywicy sztucznych używane w budownictwie, gruntujące powłoki budowlane.

(111) **222928** (220) 2008 08 08 (210) 344658
 (151) 2009 12 29 (441) 2008 11 10
 (732) Radosław Gryncewicz, Złotoryja, PL.
 (540)



Kolor znaku: biały, szary, niebieski, czerwony
 (531) 13.1.6, 13.1.17, 24.17.5, 29.1.14
 (510), (511) **11** urządzenia do oświetlenia, lampy, oprawy oświetleniowe, elektryczne źródła światła zawarte w tej klasie.

(111) **222929** (220) 2008 08 08 (210) 344663
 (151) 2009 12 29 (441) 2008 11 10

(732) Parkanex Spółka z o.o., Targowisko, PL.
(540)



Kolor znaku: pomarańczowy, ciemnoszary
(531) 26.4.1, 26.11.1, 27.5.1, 29.1.12
(510), (511) **11** kominki domowe, **19** obudowy kominków.

(111) **222930** (220) 2008 08 08 (210) 344666
(151) 2009 12 29 (441) 2008 11 10
(732) MELBUD SPÓŁKA AKCYJNA, Grudziądz, PL.
(540)



Kolor znaku: czarny, zielony, niebieski, biały
(531) 26.11.3, 27.5.1, 29.1.14
(510), (511) **19** beton, betonowe elementy budowlane, rury sztywne niemetalowe stosowane w budownictwie, urządzeniach wodociągowych, kanalizacyjnych i melioracyjnych, **37** budowa i konserwacja rurociągów, instalowanie i naprawy urządzeń do nawadniania, realizacja i rozruchy technologiczne obiektów z zakresu budownictwa wodnego, ochrony środowiska, robót inżynierskich, ziemnych i melioracyjnych, wypożyczanie sprzętu budowlanego, **42** projektowanie: rozwiązań z zakresu budownictwa wodnego, ochrony środowiska, robót inżynierskich, ziemnych i melioracji.

(111) **222931** (220) 2008 08 08 (210) 344695
(151) 2009 12 29 (441) 2008 11 10
(732) NOVA-STAL Spółka z o.o., Płock, PL.
(540)



Kolor znaku: niebieski
(531) 26.11.2, 27.1.1, 27.5.1, 29.1.4
(510), (511) **06** blachy konstrukcyjne, kształtowniki blaszane.

(111) **222932** (220) 2008 08 12 (210) 344773
(151) 2009 12 29 (441) 2008 11 24
(732) Gospodarstwo Rolno-Ogrodnicze Emilian Kotschmarów, Kalisz, PL.
(540)



Kolor znaku: zielony w odcieniach
(531) 5.9.15, 27.5.1, 29.1.3
(510), (511) **29** warzywa gotowane, warzywa konserwowane, warzywa suszone, marynaty warzywne, warzywa mrożone, konserwy z warzywami, sałatki warzywne, pickle, chrupki ziemniaczane, żywność solona, warzywa kwaszone, kapusta biała kwaszona, kapusta biała kwaszona z marchewką, kapusta biała kwaszona z ziołami, kapusta biała kwaszona z chrzanem, kapusta biała kwaszona z czosnkiem, kapusta czerwona kwaszona, buraki kwaszone, papryka kwaszona, czosnek kwaszony, ogórki kwaszone, ogórki kwaszone z jarzynami, owoce gotowane, owoce konserwowane, owoce suszone, owoce mrożone, konserwy z owocami, owoce smażone, sałatki owocowe, sałatki owocowo-warzywne, rośliny strączkowe konserwowane, soczewica konserwowana, soja konserwowana, groch konserwowany,

oliwki konserwowane, zioła suszone, grzyby suszone, grzyby konserwowane, soki warzywne do sporządzania potraw, bakalie, galaretki, dżemy, kompoty, konfitury, marmolady, koncentrat pomidorowy, buliony, rosoly, mięso, przetwory mięsne, konserwy mięsne, drób, przetwory z drobiu, konserwy drobiowe, dziczyzna, przetwory z dziczyzny, ryby nieżywe, przetwory z ryb, konserwy rybne, jaja, mleko i produkty z mleka, oleje i tłuszcze jadalne, margaryna, **30** galaretki owocowe, sosy do sałat, zioła ogrodowe konserwowane, sosy mięsne, **31** owoce świeże, warzywa świeże, rośliny strączkowe świeże, soczewica świeża, orzechy, grzyby świeże, korzenie spożywcze, ogórki świeże, oliwki świeże, ziemniaki, kapusta, rośliny zbożowe, zboże w ziarnach nieprzetworzone, produkty rolne, ogrodnicze, leśne, nasiona, ziarna, rośliny i kwiaty naturalne, cebulki kwiatowe, krzewy, zioła ogrodowe świeże, karma dla zwierząt, pokarm dla zwierząt, pasza, pasza dla bydła, pasza dla zwierząt tucznych, pasza odżywcza, pasze wzmacniające dla zwierząt, produkty uboczne w procesie obróbki zboża na pasze dla zwierząt, ziarno do żywienia zwierząt, pożywienie dla zwierząt domowych, **35** usługi w zakresie: zaopatrzenia osób trzecich w produkty spożywcze, środki spożywcze do produkcji, usługi w zakresie pośrednictwa handlowego i prowadzenia sprzedaży poprzez sieć dystrybucji świeżych owoców i warzyw, owoców i warzyw gotowanych, konserwowanych, kwaszonych, mrożonych, suszonych, roślin zbożowych, ziarna i nasion, artykułów spożywczych, usługi w zakresie organizowania giełd, aukcji i wystaw w celach reklamowych i handlowych, promocji gospodarczej i handlowej, promocja sprzedaży, organizowanie wystaw w celach handlowych i reklamowych, pokazy towarów, **43** usługi w zakresie cateringu.

(111) **222933** (220) 2008 08 12 (210) 344777
(151) 2009 12 29 (441) 2008 11 24
(732) Sławski Zakład Przetwórstwa Mięsa i Drobiu „BALCERZAK i SPÓŁKA” Spółka z ograniczoną odpowiedzialnością, Wróblów, PL.
(540)



Kolor znaku: niebieski, złoty, żółty, burgundowy
(531) 7.1.9, 7.1.25, 25.1.1, 25.5.2, 26.1.2, 27.5.1, 29.1.14
(510), (511) **29** wyroby mięsne, wędliny.

(111) **222934** (220) 2008 08 12 (210) 344784
(151) 2009 12 28 (441) 2008 11 24
(732) Henryk Zawisłak, Dziwnówek, PL.
(540) PŁONĄCY KUBEK
(510), (511) **21** naczynia do picia, **30** cukier, **33** napoje alkoholowe.

(111) **222935** (220) 2008 08 12 (210) 344819
(151) 2009 12 29 (441) 2008 11 24
(732) „4 WD” Spółka z ograniczoną odpowiedzialnością, Piaseczno, PL.
(540)



Kolor znaku: zielony, biały
(531) 3.1.1, 26.1.2, 27.5.1, 29.1.12
(510), (511) **16** nalepki, naklejki, ulotki reklamowe, formularze, opakowania, katalogi, **21** sprzęt AGD taki jak czajniki nieelektryczne i garnki ze stali nierdzewnej lub emaliowane, patelnie, termosy, drobne przedmioty ze stali nierdzewnej, w tym łyżki wazowe, korkociągi i otwieracze, zestawy do przypraw w tym do soli i pieprzu, pojemniki

do żywności ze stali nierdzewnej, **35** prowadzenie hurtowni, sprzedaż hurtowa, detaliczna oraz przez Internet następujących towarów: sprzęt AGD taki jak czajniki elektryczne i garnki ze stali nierdzewnej lub emaliowane, patelnie, termosy, drobne przedmioty ze stali nierdzewnej, w tym łyżki wazowe, korkociągi i otwieracze, zestawy do przypraw w tym do soli i pieprzu, pojemniki do żywności ze stali nierdzewnej.

(111) **222936** (220) 2008 08 12 (210) 344820
 (151) 2009 12 29 (441) 2008 11 24
 (732) „4 WD” Spółka z ograniczoną odpowiedzialnością,
 Piaseczno, PL.
 (540)



Kolor znaku: zielony, czarny, biały
 (531) 26.4.1, 27.5.1, 29.1.13

(510), (511) **16** nalepki, naklejki, ulotki reklamowe, formularze, opakowania, katalogi, **21** artykuły kuchenne takie jak: ściereczki z tkaniny do czyszczenia, polerowania, odkurzania suche i nawilżane, czyściki i szczotki do czyszczenia i do włosów, klamerki do bielizny, pojemniki aluminiowe i plastikowe, przedmioty użytkowe i dekoracyjne z porcelany i szkła w tym świeczniki, **35** prowadzenie hurtowni, sprzedaż hurtowa, detaliczna oraz przez Internet artykułów kuchennych takich jak: ściereczki z tkaniny do czyszczenia, polerowania, odkurzania suche i nawilżane, czyściki i szczotki do czyszczenia i do włosów, klamerki do bielizny, pojemniki aluminiowe i plastikowe, przedmioty użytkowe i dekoracyjne z porcelany i szkła w tym świeczniki.

(111) **222937** (220) 2008 08 13 (210) 344831
 (151) 2009 12 29 (441) 2008 11 24
 (732) JOKER-BIS „ZIELONY SMOK” S.C. Monika Kamińska,
 Roman Szyja, Tychy, PL.
 (540)



Kolor znaku: zielony, ciemnobluzowy, czerwony
 (531) 4.3.3, 26.1.1, 27.5.1, 29.1.13
 (510), (511) **43** restauracje.

(111) **222938** (220) 2008 08 13 (210) 344844
 (151) 2009 12 29 (441) 2008 11 24
 (732) FARMA-PROJEKT Spółka z o.o., Kraków, PL.
 (540) VERTIX 24 MG
 (510), (511) **05** produkty lecznicze, suplementy diety.

(111) **222939** (220) 2008 08 13 (210) 344857
 (151) 2009 12 30
 (732) OPEN FINANCE Spółka Akcyjna, Warszawa, PL.
 (540) DOŚWIADCZENIE ZAUFANIE DORADCY

(510), (511) **16** publikacje, wydawnictwa reklamowe, katalogi branżowe, czasopisma, broszury, foldery, ulotki, prospekty, druki, **35** reklama, zarządzanie biznesem, administrowanie biznesem, czynność biurowe, zarządzanie w zakresie handlowym, przemysłowym i biznesowym, oszacowania biznesowe, usługi doradcze dla zarządzania biznesem, badania rynku, dostarczanie informacji statystycznej (biz-

nesowej), przygotowywanie stanów kont, prowadzenie księgowości, badania w zakresie biznesu, usługi dotyczące „public relations”, publikowanie tekstów reklamowych, wydawanie/wypuszczanie ulotek reklamowych, doradztwo specjalistyczne w sprawach działalności gospodarczej, pomoc w prowadzeniu działalności gospodarczej, usługi w zakresie komputerowych baz danych i przetwarzania danych, prowadzenie księgowości i rachunkowości, promocja kart kredytowych poprzez prowadzenie programu zachęcania konsumentów, wycena działalności gospodarczej, informacja o powyższych usługach, **36** usługi bankowe, usługi finansowe, doradztwo finansowe, usługi inwestycyjne, usługi związane z bankowością inwestycyjną, fundusze inwestycyjne, zarządzanie funduszami inwestycyjnymi, pośrednictwo w sprzedaży funduszy inwestycyjnych, fundusze wzajemne, fundusze powiernicze, usługi funduszy pochodnych, usługi funduszy emerytalnych, fundusze venture capital, zarządzanie portfelami papierów wartościowych wschodzących rynków, inwestycje wschodzących rynków, inwestycje udziałowe, inwestycje kapitałowe przynoszące stały dochód, obligacje mieszane, inwestycje w zagraniczne udziały, lokaty w obligacje, fundusze gotówkowe, fundusze powiernicze, fundusze powiernicze wzajemne, programy emerytalne, zarządzanie pakietem papierów wartościowych przedsiębiorstw, zarządzanie pakietem papierów wartościowych prywatnych inwestorów, sporządzanie osobistych planów emerytalnych, przygotowanie oraz zarządzanie planami inwestycyjnymi dla prywatnych przedsiębiorców, prywatne fundusze kapitałowe, kapitałowe transakcje terminowe, klasyfikacje przedmiotów wartościowych, fundusze off-shore, inwestycje w powstające długi, inwestycje w obligacje rządowe, inwestycje w obligacje spółek, inwestycje w wysoko oprocentowane obligacje, produkty kapitałowe o zmiennym ryzyku i projekty emerytur dla przedsiębiorstw, doradztwo inwestycyjne i fundusze inwestycyjne dla instytucji charytatywnych, informacja, opinie, wyceny i prognozy dotyczące inwestycji, środków inwestycyjnych, papierów wartościowych, usługi dostarczania informacji on-line przez Internet lub inne interaktywne platformy elektroniczne w odniesieniu do finansów, inwestycji i ubezpieczeń, sporządzanie wykresów funduszu, dostarczanie informacji o cenach jednostek funduszy oraz o cenach na giełdzie papierów wartościowych, usługi wykonywane przez agencje nieruchomości, takie jak: pośrednictwo w handlu nieruchomościami, pośrednictwo w sprawach kupna, sprzedaży, najmu nieruchomości, wycena nieruchomości, wynajmowanie mieszkań, wynajmowanie pomieszczeń biurowych, zarządzanie majątkiem nieruchomości, usługi bankowe, doradztwo i usługi finansowe, takie jak: analizy finansowe, doradztwo w sprawach finansowych, działalność finansowa, pośrednictwo przy zawieraniu umów kredytowych, zarządzanie finansami, usługi kredytowe, usługi inwestycyjne, usługi wymiany waluty, usługi związane z bankowością inwestycyjną, kontami depozytowymi, udzielaniem pożyczek i akceptacją kredytów, finansowanie pożyczek, sprzedaż weksli, weksli własnych oraz czeków, pośrednictwo w obrocie papierami wartościowymi, lokata kapitału, usługi gwarancyjne, finansowanie sprzedaży na kredyt, usługi związane z kartami kredytowymi i płatniczymi, usługi związane z odzyskiwaniem kredytów, poręczanie funduszy, zapewnianie funduszy (kapitałów) dla osób trzecich, wymiana pieniędzy, odzyskiwanie długów i inkasowanie długów, wycena, usługi doradcze związane z kredytami, wycena i rozliczenia finansowe związane z nieruchomościami, usługi wykonywane przez agencje ubezpieczeniowe, takie jak: doradztwo w sprawach ubezpieczeniowych, informacja o ubezpieczeniach, ubezpieczenia, wycena ubezpieczenia, usługi dotyczące leasingu nieruchomości, usługi brokerskie w zakresie nieruchomości, usługi świadczące przez rzeczoznawców majątkowych, dzierżawa nieruchomości, porady dotyczące inwestowania w nieruchomości, informacje o powyższych usługach, wymiana walut, usługi depozytów, w tym usługi sejfów depozytowych, deponowanie kosztowności, usługi dotyczące elektronicznej portmonetki o pamiętanej wartości, usługi dotyczące umożliwiania elektronicznych transferów funduszy i walut, usługi dotyczące płatności elektronicznych, usługi związane z wydatkowaniem gotówki, usługi związane z regulowaniem i autoryzowaniem transakcji, usługi dotyczące ubezpieczeń podróży, usługi weryfikacji czeków, obsługa czeków podróży, usługi związane z emitowaniem/wypuszczaniem i wykupywaniem/opłacaniem odnoszącym się do czeków podróży i voucherów podróży, usługi doradcze dotyczące wszystkich w/w usług, informacja o wyżej wymienionych usługach, **41** usługi w zakresie rozrywki, nauczania, kształcenia, edukacji, organizowanie i obsługa konferencji, imprez i wystaw, organizowanie

loterii, organizacja i prowadzenie zjazdów, kongresów, wyjazdów i imprez integracyjnych, przyjęć, bankietów, zawodów sportowych, konkursów oraz turniejów sportowych, edukacyjnych i rozrywkowych, publikacje multimedialne, publikowanie tekstów innych niż reklamowe, informacja o powyższych usługach, **42** tworzenie i utrzymywanie serwisów internetowych i multimedialnych, administrowanie serwisami internetowymi, usługi w zakresie tworzenia prezentacji internetowych i multimedialnych, doradztwo komputerowe, informacja o powyższych usługach.

(111) **222940** (220) 2008 08 14 (210) 344876
(151) 2009 12 29 (441) 2008 11 24
(732) POLSKAPRESSE Spółka z ograniczoną odpowiedzialnością, Warszawa, PL.
(540)



Kolor znaku: biały, czarny, czerwony
(531) 26.13.25, 27.5.1, 29.1.13
(510), (511) **16** gazety, **35** reklama-sprzedaż powierzchni reklamowej.

(111) **222941** (220) 2008 08 14 (210) 344877
(151) 2009 12 29 (441) 2008 11 24
(732) POLSKAPRESSE Spółka z ograniczoną odpowiedzialnością, Warszawa, PL.
(540)



Kolor znaku: czarny, biały, czerwony
(531) 27.5.1, 29.1.13
(510), (511) **16** gazety, **35** reklama-sprzedaż powierzchni reklamowej, **41** rozrywka.

(111) **222942** (220) 2008 08 14 (210) 344882
(151) 2009 12 29 (441) 2008 11 24
(732) PROTECTA FINANCE Spółka z o.o., Włocławek, PL.
(540)



Kolor znaku: szary, biały, bordowy
(531) 26.4.1, 26.4.16, 26.11.1, 26.11.8, 26.11.12, 27.5.1, 29.1.13
(510), (511) **16** publikacje, wydawnictwa reklamowe, sprzęt biurowy (z wyjątkiem mebli), materiały szkoleniowe i instruktażowe, książki, podręczniki, przewodniki, instrukcje obsługi, wydawnictwa periodyczne, książeczki, gazetki, gazety-wszystkie wyżej wymienione wydawnictwa dotyczące usług ubezpieczeniowych i finansowych, albumy, klasery, kalendarze, mapy, katalogi branżowe, czasopisma, broszury, foldery, ulotki, prospekty, druki, papier kopiujący, akta, książki rejestrowe, kartoteki, notatniki, zeszyty z luźnymi kartkami, bloki papieru listowego, bloki rysunkowe, papier listowy, papeeteria, koperty, pióra, pudełka i pojemniki na przybory do pisania, rysunki, grafiki, reprodukcje graficzne, **35** reklama, zarządzanie biznesem, marketing, administrowanie biznesem, czynności biurowe, zarządzanie w zakresie handlowym, przemysłowym i biznesowym, oszacowania biznesowe, usługi doradcze dla zarządzania biznesem, badania rynku, dostarczanie informacji statystycznej (biznesowej), przygotowywanie stanów kont, prowadzenia księgowości, badania w zakresie biznesu, usługi dotyczące „public relations”, publikowanie tekstów reklamowych, wydawanie/wypuszczanie ulotek rekla-

mowych, usługi świadczone przez agencje reklamowe, wynajmowanie powierzchni na cele reklamowe, wystaw w celach handlowych lub reklamowych, informacje statystyczne, transkrypcja informacji, zarządzanie zbiorami informatycznymi, doradztwo specjalistyczne w sprawach działalności gospodarczej, pomoc w prowadzeniu działalności gospodarczej, prowadzenie rachunkowości, analizy kosztów, usługi w zakresie komputerowych baz danych i przetwarzania danych, prowadzenie księgowości i rachunkowości, promocja kart kredytowych poprzez prowadzenie programu zachęcania konsumentów, wycena działalności gospodarczej, ekspertyzy ekonomiczno-finansowe, informacja o powyższych usługach, **36** doradztwo kredytowe, pośrednictwo ubezpieczeniowe, pośrednictwo w sprawach majątku trwałego, pożyczki hipoteczne, pożyczki pod zastaw, pożyczki ratalne, operacje rozrachunkowe, sponsorowanie finansowe, transakcje finansowe, transfer elektroniczny środków finansowych, doradztwo w sprawie ubezpieczeń, informacje o ubezpieczeniach, umowy kredytowe, usługi ubezpieczeniowe, doradztwo finansowe, **41** usługi w zakresie nauczania, kształcenia, edukacji, organizowanie i obsługa imprez rozrywkowych, konferencji, zjazdów, kongresów, wyjazdów i imprez integracyjnych, zawodów sportowych, konkursów oraz turniejów sportowych, edukacyjnych i rozrywkowych, wystaw, organizowanie loterii, publikacje multimedialne, publikowanie tekstów innych niż reklamowe, informacja o edukacji, o imprezach rozrywkowych, o rekreacji, **42** tworzenie i utrzymywanie serwisów internetowych i multimedialnych, administrowanie serwisami internetowymi, usługi w zakresie tworzenia prezentacji internetowych i multimedialnych, aktualizowanie oprogramowania komputerowego, projektowanie i programowanie komputerowe, projektowanie oprogramowania komputerowego, doradztwo komputerowe, badania naukowe i przemysłowe, **45** usługi prawnicze, wykonywanie ekspertyz prawnych, doradztwo prawne, prowadzenie negocjacji prawnych.

(111) **222943** (220) 2008 08 21 (210) 344914
(151) 2009 12 28 (441) 2008 11 24
(732) Zakład Mechaniki i Elektroniki „ZAMEL” Spółka Jawna Józef Dzida, Wojciech Dzida, Katarzyna Łodzińska, Pszczyna, PL.
(540) GLASSO

(510), (511) **09** elektryczne dzwonki do drzwi, elektryczne instalacje przeciwwłamaniowe, czujniki, alarmy, alarmy dźwiękowe, nadajniki sygnałów elektronicznych, wyłączniki zdalnie sterowane, wyłączniki samoczynne, urządzenia do rejestrowania przebiegu zjawisk czasowych, transformatory elektryczne, instalacje elektryczne do zdalnego sterowania procesami przemysłowymi, aparatura elektrodynamiczna do zdalnego sterowania sygnałami, złącza przewodów elektrycznych do wyżej wymienionych urządzeń, zaciski przewodów, tablice sterownicze (elektryczność).

(111) **222944** (220) 2008 08 21 (210) 344915
(151) 2009 12 28 (441) 2008 11 24
(732) Zakład Mechaniki i Elektroniki „ZAMEL” Spółka Jawna Józef Dzida, Wojciech Dzida, Katarzyna Łodzińska, Pszczyna, PL.
(540) VETRO

(510), (511) **09** elektryczne dzwonki do drzwi, elektryczne instalacje przeciwwłamaniowe, czujniki, alarmy, alarmy dźwiękowe, nadajniki sygnałów elektronicznych, wyłączniki zdalnie sterowane, wyłączniki samoczynne, urządzenia do rejestrowania przebiegu zjawisk czasowych, transformatory elektryczne, instalacje elektryczne do zdalnego sterowania procesami przemysłowymi, aparatura elektrodynamiczna do zdalnego sterowania sygnałami, złącza przewodów elektrycznych do wyżej wymienionych urządzeń, zaciski przewodów, tablice sterownicze (elektryczność).

(111) **222945** (220) 2008 08 18 (210) 344943
(151) 2009 12 28 (441) 2008 11 24
(732) Biofarm Spółka z ograniczoną odpowiedzialnością, Poznań, PL.
(540) ROPIROL

(510), (511) **05** produkty farmaceutyczne: leki; środki dezynfekcyjne; odkażające; produkty weterynaryjne; dietetyczne środki medyczne; produkty sanitarne: materiały opatrunkowe, plastry, podpaski higieniczne; żywność dla niemowląt.

(111) **222946** (220) 2008 08 18 (210) 344945
 (151) 2009 12 28 (441) 2008 11 24
 (732) AGMAMITO-Jacek Siekacz, Swarzędz, PL.
 (540)

TEXTILES
AGMAMITO

Kolor znaku: niebieski, czerwony, biały

(531) 27.5.1, 29.1.13

(510), (511) **20** meble tapicerowane, **24** tkaniny obiciowe.

(111) **222947** (220) 2008 08 18 (210) 344952
 (151) 2009 12 28 (441) 2008 11 24
 (732) Adam Boczkowski, Zakopane, PL.
 (540)



Kolor znaku: żółty, biały, brązowy i jego odcienie, fioletowy

(531) 6.1.2, 6.7.4, 27.5.1, 29.1.14

(510), (511) **35** usługi sprzedaży w zakresie wyrobów górskich w szczególności kapeluszy górskich, strojów górskich damskich i męskich, ciupag górskich, rzeźb i płaskorzeźb górskich, koraliki górskich, kierpców, pantofli górskich, skarpet, swetrów, pasów do ubrań, spinek górskich, parzenic górskich.

(111) **222948** (220) 2008 08 19 (210) 345037
 (151) 2009 12 30 (441) 2008 11 24
 (732) „VITIS PHARMA” Spółka z o.o., Warszawa, PL.
 (540)

dicodral liquido

Kolor znaku: pomarańczowy, żółty, czarny

(531) 27.5.1, 29.1.13

(510), (511) **05** leki, produkty farmaceutyczne, preparaty ziołowe do celów medycznych, suplementy diety do celów medycznych, środki spożywcze specjalnego przeznaczenia żywieniowego, zawarte w tej klasie do celów medycznych, żywność dla niemowląt w tym mleko dla niemowląt, odżywki do celów leczniczych, produkty weterynaryjne, **32** piwo, woda mineralna, napoje bezalkoholowe, soki owocowe, syropy i preparaty do przygotowywania napojów.

(111) **222949** (220) 2008 08 20 (210) 345094
 (151) 2009 12 29 (441) 2008 11 24
 (732) EXTREME PROJECTS Jędrzej Karasek, Warszawa, PL.
 (540)

tagomago

Kolor znaku: biały, czarny, niebieski

(531) 19.7.17, 19.7.25, 27.5.1, 29.1.13

(510), (511) **03** perfumy, kosmetyki.

(111) **222950** (220) 2008 08 20 (210) 345095
 (151) 2009 12 29 (441) 2008 11 24
 (732) EXTREME PROJECTS Jędrzej Karasek, Warszawa, PL.
 (540)



Kolor znaku: czarny, błękitny, szary, biały

(531) 27.5.1, 29.1.14

(510), (511) **03** perfumy, kosmetyki.

(111) **222951** (220) 2008 08 20 (210) 345098
 (151) 2009 12 29 (441) 2008 11 24
 (732) Reiter Polska Spółka z o.o., Warszawa, PL.
 (540)

LONGERRE

(531) 27.5.1

(510), (511) **16** długopisy, pióra, **18** torebki, teczki skórzane, portfele, portmonetki, walizki, torby podróżne, torby na laptopa, plecaki, paski skórzane, etui skórzane na klucze, aktówki, dyplomaty, **22** woreczki do pakowania z materiałów tekstylnych.

(111) **222952** (220) 2008 08 21 (210) 345141
 (151) 2009 12 28 (441) 2008 11 24
 (732) Zakłady Farmaceutyczne „POLPHARMA” S.A., Starogard Gdański, PL.
 (540)



Telfexo

Fexofenadini hydrochloridum

Kolor znaku: biały, siwy, granatowy

(531) 26.2.7, 26.4.1, 27.5.1, 29.1.13

(510), (511) **05** produkty farmaceutyczne o działaniu antyalergicznym.

(111) **222953** (220) 2008 08 21 (210) 345154
 (151) 2009 12 28 (441) 2008 11 24
 (732) „EUROCASH” Spółka Akcyjna, Komorniki, PL.
 (540) SKY MILKER
 (510), (511) **30** słodczyce, wyroby cukiernicze, czekolada.

(111) **222954** (220) 2008 08 21 (210) 345155
 (151) 2009 12 28 (441) 2008 11 24
 (732) „EUROCASH” Spółka Akcyjna, Komorniki, PL.
 (540) ZAYON
 (510), (511) **30** słodczyce, wyroby cukiernicze, czekolada.

(111) **222955** (220) 2008 08 21 (210) 345157
 (151) 2009 12 28 (441) 2008 11 24
 (732) ANIMEX Spółka z o.o., Warszawa, PL.
 (540) KRAKUS WĘDLINY TAKIE JAK KIEDYŚ
 (510), (511) **29** wędliny lub wyroby wędliniarskie.

(111) **222956** (220) 2008 08 21 (210) 345160
 (151) 2009 12 30 (441) 2008 11 24
 (732) BADARO INVESTMENTS B.V., Amsterdam, NL.
 (540)



Kolor znaku: granatowy, czerwony

(531) 26.11.3, 27.5.1, 29.1.12

(510), (511) **05** produkty farmaceutyczne z wyjątkiem preparatów farmaceutycznych stosowanych w okulistyce i produktów do pielęgnacji oczu.

(111) **222957** (220) 2008 08 22 (210) 345173
 (151) 2009 12 28 (441) 2008 11 24
 (732) HOLLAND HOUSE Spółka z ograniczoną odpowiedzialnością, Warszawa, PL.
 (540) FISHERIA

(510), (511) **43** usługi w zakresie prowadzenia restauracji samoobsługowych, hoteli, kawiarni, kafeterii, stołówek, pensjonatów, moteli, domów turystycznych, usługi barowe, usługi noclegowe.

(111) **222958** (220) 2008 08 22 (210) 345176
 (151) 2009 12 28 (441) 2008 11 24
 (732) „CHEMA-ELEKTROMET” Spółdzielnia Pracy, Rzeszów, PL.
 (540) dermopanten

(510), (511) **03** środki wybielające i inne substancje stosowane w praniu; środki do czyszczenia, polerowania, szorowania i ścierania; mydła; środki perfumeryjne; olejki eteryczne, kosmetyki, płyny do pielęgnacji włosów; środki do czyszczenia zębów.

(111) **222959** (220) 2008 08 22 (210) 345180
 (151) 2009 12 28 (441) 2008 11 24
 (732) „BLUE MEDIA” Spółka Akcyjna, Sopot, PL.
 (540)



Kolor znaku: zielony i odcienie

(531) 24.17.1, 27.5.1, 29.1.3

(510), (511) **35** organizowanie sprzedaży w trybie aukcji publicznych, reklama za pośrednictwem sieci komputerowej, **36** weryfikacja rachunków, usługi finansowe, tworzenie funduszy, gwarancje [kauce], inwestycje kapitałowe, transfer elektroniczny kapitału, obsługa kart debetowych, obsługa kart kredytowych, kauce [gwarancje], operacje finansowe, ubezpieczenia, usługi ubezpieczeniowe, lokaty kapitału, usługi powiernicze, pożyczki w ramach finansowania, transakcje finansowe, transfer elektroniczny środków finansowych, **38** łączność poprzez terminale komputerowe, przesyłanie informacji tekstowej i obrazowej za pomocą komputerów, przesyłanie informacji.

(111) **222960** (220) 2008 08 22 (210) 345210
 (151) 2009 12 29 (441) 2008 11 24
 (732) Knorr-Nährmittel Aktiengesellschaft, Thayngen, CH.
 (540) W TAKĄ POGODĘ TEGO MI TRZEBA GORĄCY KUBEK KNORR

(510), (511) **29** mięso, ryby, drób, dziczyzna; ekstrakty mięsne; konserwowane, mrożone, suszone i gotowane owoce i warzywa; galaretki, dżemy, kompoty; jaja, mleko, produkty mleczne; oleje i tłuszcze jadalne, **30** kawa, herbata, kakao, cukier, ryż, tapioka, sago, kawa nienaturalna; mąka i produkty zbożowe, chleb, wyroby cukiernicze i słodczyce, lody; miód, melasa, drożdże, proszek do pieczenia; sól, musztarda; ocet, sosy (przyprawy); przyprawy; lód.

(111) **222961** (220) 2008 08 22 (210) 345212
 (151) 2009 12 30 (441) 2008 11 24
 (732) CASTEL FRERES, Blanquefort, FR.
 (540) JEAN BEAUVILLON

(510), (511) **33** napoje alkoholowe z wyjątkiem piwa.

(111) **222962** (220) 2008 08 25 (210) 345222
 (151) 2009 12 29 (441) 2008 12 08
 (732) „TEZET” Spółka Akcyjna, Lublin, PL.
 (540)



(531) 1.15.5, 25.7.15, 26.4.3

(510), (511) **04** benzyna, brykiety węgla, drewno opałowe, gaz oświetleniowy, paliwo gazowe, mazut, nafta, oleje napędowe, oleje przemysłowe, paliwo, smary, węgiel drzewny jako paliwo, **06** armatura do przewodów metalowa, butle do sprężonego gazu, konstrukcje metalowe, pojemniki metalowe na płynne paliwo, przewody ciśnieniowe metalowe, rury metalowe, zbiorniki metalowe, **09** aparatura do przetwarzania informacji, dystrybutory paliwa na stacjach obsługi, dystrybutory automatyczne, elektryczna aparatura kontrolno-pomiarowa, gazometry, przyrządy pomiarowe, urządzenie do dozowania, urządzenie elektryczne do kontroli, **11** armatura do pieców, armatura regulacyjna i bezpieczeństwa do przewodów gazowych, armatura regulacyjna i bezpieczeństwa do urządzeń gazowych, generatory gazu, instalacje technologiczne do gazu, lampy uliczne, urządzenia do oczyszczania gazu, urządzenia do ogrzewania na paliwo stałe, płynne lub gazowe, zapalniczki do zapalania gazu, **12** instalacje gazowe do silników samochodowych, **36** usługi w zakresie dzierżawy nieruchomości, zarządzania nieruchomościami, **37** usługi w zakresie budowy i naprawy magazynów, budowy i konserwacji rurociągów, budowy stacji paliw, instalacji, konserwacji i naprawy maszyn i urządzeń przeznaczonych do przechowywania, transportu i dystrybucji paliw, usługi w zakresie nadzoru budowlanego, usługi stacji obsługi samochodów i stacji paliw, **39** usługi w zakresie dystrybucji energii, magazynowania, przewożenia ładunków, składowania, spedycji, usługi składów celnych.

(111) **222963** (220) 2008 08 25 (210) 345239
 (151) 2009 12 29 (441) 2008 12 08
 (732) „LIRA” Spółka Jawna Lidia, Radosław, Łukasz Lasota, Elbląg, PL.
 (540)



Kolor znaku: szary, biały

(531) 26.4.1, 27.5.1, 29.1.12

(510), (511) **09** dławiki, gniazda wtykowe, kable elektryczne, kable światłowodowe, kondensatory elektryczne, lampki sygnalizacyjne, lampy elektronowe próżniowe, neony reklamowe, odłączniki, przełączniki elektryczne, przyciski, przełączniki, przewody elektryczne, puszki przełącznikowe i rozgałęziowe, rozdzielnice, rozłączniki, stateczniki, styczniki, ściemniacze światła, transformatory elektryczne, układy zapłonowe, wkładki topikowe, wyłączniki elektryczne, wtyczki, zaciski i złącza do przewodów elektrycznych, zapłoniki, **11** oprawy oświetleniowe wszelkiego typu, a w tym: oprawy oświetlenia wewnętrznego, oprawy oświetlenia zewnętrznego, części do opraw oświetleniowych; systemy oświetleniowe; lampy elektryczne, żyrandole, lampy oświetleniowe, obudowy lamp, osłony do lamp, zawieszania do lamp, **37** instalowanie, konserwacja, naprawy urządzeń oświetleniowych, **42** projektowanie oświetlenia i systemów oświetleniowych, ekspertyzy w dziedzinie oświetlenia.

(111) **222964** (220) 2008 08 25 (210) 345262
 (151) 2010 01 08 (441) 2008 12 08
 (732) ENZO Spółka z ograniczoną odpowiedzialnością, Lublin, PL.
 (540)



Kolor znaku: biały, czerwony
 (531) 2.9.4, 26.4.1, 27.5.1, 29.1.12
 (510), (511) **35** reklama za pośrednictwem sieci komputerowej, agencje reklamowe, **42** administrowanie stronami komputerowymi (sieciowymi).

(111) **222965** (220) 2008 08 25 (210) 345285
 (151) 2009 12 29 (441) 2008 12 08
 (732) OLIMP LABORATORIES Spółka z ograniczoną odpowiedzialnością, Nagawczyna, PL.

(540) CAFFEIN EXTREME 200
 (510), (511) **05** leki dla ludzi, suplementy diety wspomagające leczenie, żywność dietetyczna do celów leczniczych, odżywki wzmacniające zawierające preparaty parafarmaceutyczne stosowane profilaktycznie i dla rekonwalescentów do celów leczniczych, **29** koncentraty i odżywki wysokobiałkowe wzbogacone witaminami, solami mineralnymi i aminokwasami, **30** koncentraty i odżywki węglowodanowe i wysokoenergetyczne wzbogacone witaminami i solami mineralnymi, **32** napoje bezalkoholowe wzbogacone witaminami i minerałami, napoje serwatkowe, napoje izotoniczne, napoje z soków owocowych, nektary owocowe, napoje proteinowe, napoje węglowodanowe i energetyczne.

(111) **222966** (220) 2008 08 25 (210) 345288
 (151) 2009 12 29 (441) 2008 12 08
 (732) Przedsiębiorstwo Handlowo-Usługowe „Polfix” Zygmunta Musiała, Chmielowice, PL.

(540) FIXONI
 (510), (511) **25** odzież, w tym odzież dziecięca i niemowlęca, bielizna, nakrycia głowy, obuwie, **35** prowadzenie interesów osób trzecich w zakresie promocji i reklamy ich towarów, usługi w zakresie kojarzenia kontrahentów handlowych, usługi w zakresie prowadzenia sklepów oraz salonów mody w tym internetowych (hurtowni) dla towarów jak: wyroby włókiennicze, odzież, bielizna, galanteria i konfekcja odzieżowa, wykończenia ozdobne do odzieży, obuwie, nakrycia głowy, artykuły gimnastyczne i sportowe, dzianiny, kosmetyki, zabawki, usługi importowo eksportowe na rzecz osób trzecich.

(111) **222967** (220) 2008 08 26 (210) 345327
 (151) 2009 12 29 (441) 2008 12 08
 (732) OLIMP LABORATORIES Spółka z o.o., Nagawczyna, PL.
 (540) GUARANAX

(510), (511) **05** leki dla ludzi, suplementy diety wspomagające leczenie, żywność dietetyczna do celów leczniczych, odżywki wzmacniające zawierające preparaty parafarmaceutyczne stosowane profilaktycznie i dla rekonwalescentów do celów leczniczych, **29** koncentraty i odżywki wysokobiałkowe wzbogacone witaminami, solami mineralnymi i aminokwasami, **30** koncentraty i odżywki węglowodanowe i wysokoenergetyczne wzbogacone witaminami i solami mineralnymi, **32** napoje bezalkoholowe wzbogacone witaminami i minerałami, napoje serwatkowe, napoje izotoniczne, napoje z soków owocowych, nektary owocowe, napoje proteinowe, napoje węglowodanowe i energetyczne.

(111) **222968** (220) 2008 08 26 (210) 345337
 (151) 2009 12 29 (441) 2008 12 08
 (732) VIRBAC S.A., Carros, FR.

(540) RABIGEN MONO
 (510), (511) **05** szczepionka weterynaryjna przeciwko wściekliźnie.

(111) **222969** (220) 2008 08 26 (210) 345339
 (151) 2009 12 29 (441) 2008 12 08
 (732) Akido Yoshinkai Foundation, Tokyo, JP.
 (540)



(531) 3.7.1, 28.3
 (510), (511) **41** usługi w zakresie nauczania japońskiej sztuki walki i samoobrony, organizowanie zawodów, obozów i pokazów sportowych, publikowanie tekstów szkoleniowych.

(111) **222970** (220) 2008 08 27 (210) 345385
 (151) 2009 12 29 (441) 2008 12 08
 (732) Autoryzowany Dealer Jacek Ballaun, Warszawa, PL.
 (540)



Kolor znaku: srebrno-szary
 (531) 27.5.1, 29.1.6
 (510), (511) **35** sprzedaż hurtowa i detaliczna samochodów osobowych i furgonetek; sprzedaż hurtowa i detaliczna pozostałych pojazdów samochodowych z wyłączeniem motocykli; sprzedaż detaliczna części i akcesoriów do pojazdów samochodowych z wyłączeniem motocykli.

(111) **222971** (220) 2006 08 11 (210) 314281
 (151) 2009 03 16 (441) 2006 11 13
 (732) Zakłady Mięsne „BIERNACKI” Tomasz Biernacki, Człuchów, PL.
 (540)



Kolor znaku: zielony, żółty, złoty, srebrny, brązowy, czerwony, czarny
 (531) 3.4.11, 9.1.10, 24.1.5, 25.1.15, 27.5.1, 29.1.15
 (510), (511) **32** piwo ciemne.

(111) **222972** (220) 2008 08 27 (210) 345387
 (151) 2009 12 29 (441) 2008 12 08
 (732) Zdzisław Zaręba, Nowy Targ, PL.

(540)



(531) 3.6.1, 3.6.11, 27.5.1

(510), (511) **25** czapki jako nakrycia głowy, kamizelki, pantofle, rękawiczki.(111) **222973** (220) 2008 08 27 (210) 345407
(151) 2009 12 28 (441) 2008 12 08

(732) Unilever N.V., Rotterdam, NL.

(540) CODZIENNE RAMA. CODZIENNE ROŚNIJ

(510), (511) **29** mięso, ryby, drób, dziczyzna; ekstrakty mięsne; konserwowane, mrożone, suszone i gotowane owoce i warzywa; galaretki, dżemy, kompoty; jaja, mleko, produkty mleczne; oleje i tłuszcze jadalne, **30** kawa, herbata, kakao, cukier, ryż, tapioka, sago, kawa nienaturalna; mąka i produkty zbożowe, chleb, wyroby cukiernicze i słodczyce, lody; miód, melasa (syrupy); drożdże, proszek do pieczenia; sól, musztarda; ocet, sosy (przyprawy); przyprawy; lód.(111) **222974** (220) 2008 08 28 (210) 345417
(151) 2009 12 28 (441) 2008 12 08

(732) Media Jet Sp. z o.o., Warszawa, PL.

(540) Time Machine

(510), (511) **14** budziki, chronografy jako zegarki, chronometry jako zegary o dużej dokładności, stopery, zegarki, zegarki na rękę, zegary, zegary atomowe, zegary słoneczne, zegarki elektryczne.(111) **222975** (220) 2008 08 28 (210) 345418
(151) 2009 12 28 (441) 2008 12 08

(732) STELLA PACK S.A., Lubartów, PL.

(540)



Kolor znaku: niebieski, biały

(531) 1.1.1, 26.1.1, 27.5.1, 29.1.12

(510), (511) **04** świece, świeczki zapachowe, świece ozdobne, świece podgrzewające, zapachowe świece podgrzewające, kostki do rozpalamia w grillu i kominku, zapalacze do grilla, **06** folie metalowe do zawijania i pakowania, wyroby z folii metalowych, w tym pojemniki, formy, torby, rękawy foliowe, folie żaroodporne, folie aluminiowe do zawijania i pakowania, folie aluminiowe do pakowania produktów spożywczych, grillowania, pieczenia, aluminiowe tacki do grilla, **16** folie z tworzyw sztucznych do pakowania, papier do pakowania, papier i rękawy do pieczenia, torby do pakowania (koperty, woreczki) z papieru lub z tworzyw sztucznych, torby na śmieci z papieru lub z tworzyw sztucznych, worki na śmieci z papieru lub z tworzyw sztucznych, torebki do pakowania (koperty, woreczki) z papieru lub z tworzyw sztucznych, ręczniki papierowe, filtry do kawy, serwetki papierowe, torebki na mrożonki, torebki śniadaniowe, **20** słomki do napojów, **21** foremki do lodu, rękawice do prac domowych, rękawice ogrodnicze, ścierki i ściereczki z mikrofibry, ściereczki do wycierania kurzu, ścierki do czyszczenia, ścierki do mycia podłóg, ściereczki do wycierania mebli, ściereczki impregnowane detergentem do czyszczenia, gąbki do celów domowych, gąbki toaletowe, mopy, mopy z mikrofibry, zmywaki ściernie do celów kuchennych, materiały do polerowania, papierowe tace i tacki gastronomiczne, talerze papierowe, talerze z tworzyw sztucznych, łyżki z tworzyw sztucznych, łyżeczki z tworzyw sztucznych, widelce z tworzyw sztucznych, noże z tworzyw sztucznych, miseczki z tworzyw sztucznych, kubki papierowe, kubki z tworzyw sztucznych, kufle do piwa z tworzyw sztucznych, szklaneczki z tworzyw sztucznych, filiżanki z tworzyw sztucznych, kieliszki z tworzyw sztucznych, wykałaczki.(111) **222976** (220) 2008 08 28 (210) 345419
(151) 2009 12 28 (441) 2008 12 08
(732) STELLA PACK S.A., Lubartów, PL.
(540)

Kolor znaku: niebieski, biały

(531) 1.1.1, 26.1.2, 26.1.13, 29.1.12

(510), (511) **04** świece, świeczki zapachowe, świece ozdobne, świece podgrzewające, zapachowe świece podgrzewające, kostki do rozpalamia w grillu i kominku, zapalacze do grilla, **06** folie metalowe do zawijania i pakowania, wyroby z folii metalowych, w tym pojemniki, formy, torby, rękawy foliowe, folie żaroodporne, folie aluminiowe do zawijania i pakowania, folie aluminiowe do pakowania produktów spożywczych, grillowania, pieczenia, aluminiowe tacki do grilla, **16** folie z tworzyw sztucznych do pakowania, papier do pakowania, papier i rękawy do pieczenia, torby do pakowania (koperty, woreczki) z papieru lub z tworzyw sztucznych, torby na śmieci z papieru lub z tworzyw sztucznych, worki na śmieci z papieru lub z tworzyw sztucznych, torebki do pakowania (koperty, woreczki) z papieru lub z tworzyw sztucznych, ręczniki papierowe, filtry do kawy, serwetki papierowe, torebki na mrożonki, torebki śniadaniowe, **20** słomki do napojów, **21** foremki do lodu, rękawice do prac domowych, rękawice ogrodnicze, ścierki i ściereczki z mikrofibry, ściereczki do wycierania kurzu, ścierki do czyszczenia, ścierki do mycia podłóg, ściereczki do wycierania mebli, ściereczki impregnowane detergentem do czyszczenia, gąbki do celów domowych, gąbki toaletowe, mopy, mopy z mikrofibry, zmywaki ściernie do celów kuchennych, materiały do polerowania, papierowe tace i tacki gastronomiczne, talerze papierowe, talerze z tworzyw sztucznych, łyżki z tworzyw sztucznych, łyżeczki z tworzyw sztucznych, widelce z tworzyw sztucznych, noże z tworzyw sztucznych, miseczki z tworzyw sztucznych, kubki papierowe, kubki z tworzyw sztucznych, kufle do piwa z tworzyw sztucznych, szklaneczki z tworzyw sztucznych, filiżanki z tworzyw sztucznych, kieliszki z tworzyw sztucznych, wykałaczki.(111) **222977** (220) 2008 08 28 (210) 345424
(151) 2009 12 28 (441) 2008 12 08

(732) Webtel Sp. z o.o., Warszawa, PL.

(540)



Kolor znaku: biały, błękitny, niebieski

(531) 17.1.5, 24.15.1, 27.5.1, 29.1.12

(510), (511) **35** badania w dziedzinie działalności gospodarczej, doradztwo w zakresie organizowania i prowadzenia działalności gospodarczej, dystrybucja materiałów reklamowych (próbek, druków, prospektów, broszur), komputerowe zarządzanie plikami, **38** wyszukiwanie informacji w plikach komputerowych dla osób trzecich, przesyłanie informacji tekstowej i obrazowej za pomocą komputerów, łączność poprzez sieć światłowodów, połączenie ze światową siecią komputerową za pośrednictwem telekomunikacji, przesyłanie informacji, przesyłanie informacji tekstowej i obrazowej przy pomocy komputera, połączenia telefoniczne, usługi telefoniczne, obsługa telefonii, wypożyczanie urządzeń do przesyłania informacji, **42** administrowanie sieciami komputerowymi, doradztwo w sprawach sprzętu komputerowego, usługi grafików, instalacje oprogramowania komputerowego, aktualizacja oprogramowania komputerów, programowanie komputerów, projektowanie systemów komputerowych, konwersja danych przez programy komputerowe, konwersja danych lub dokumentów na formę elektroniczną.(111) **222978** (220) 2008 08 28 (210) 345425
(151) 2009 12 28 (441) 2008 12 08

(732) Webtel Sp. z o.o., Warszawa, PL.

(540)



Kolor znaku: biały, niebieski, błękitny

(531) 2.1.1, 16.1.14, 27.5.1, 29.1.12

(510), (511) **35** badania w dziedzinie działalności gospodarczej, doradztwo w zakresie organizowania i prowadzenia działalności gospodarczej, dystrybucja materiałów reklamowych (próbek, druków, prospektów, broszur), komputerowe zarządzanie plikami, **38** wyszukiwanie informacji w plikach komputerowych dla osób trzecich, przesyłanie informacji tekstowej i obrazowej za pomocą komputerów, łączność poprzez sieć światłowodów, połączenie ze światową siecią komputerową za pośrednictwem telekomunikacji, przesyłanie informacji, przesyłanie informacji tekstowej i obrazowej przy pomocy komputera, połączenia telefoniczne, usługi telefoniczne, obsługa telekonferencji, wypożyczanie urządzeń do przesyłania informacji, **42** administrowanie sieciami komputerowymi, doradztwo w sprawach sprzętu komputerowego, usługi grafików, instalacje oprogramowania komputerowego, aktualizacja oprogramowania komputerów, programowanie komputerów, projektowanie systemów komputerowych, konwersja danych przez programy komputerowe, konwersja danych lub dokumentów na formę elektroniczną.

(111) **222979** (220) 2008 08 29 (210) 345515

(151) 2009 12 29 (441) 2008 12 08

(732) NATUR PRODUKT ZDROVIT Spółka z o.o., Warszawa, PL.

(540) CETROSEPTOL

(510), (511) **05** preparaty farmaceutyczne, leki do celów medycznych, preparaty dietetyczne dla celów leczniczych, preparaty witaminowe i lecznicze, preparaty mineralne, napoje do celów leczniczych, zioła lecznicze.

(111) **222980** (220) 2008 08 29 (210) 345516

(151) 2009 12 29 (441) 2008 12 08

(732) NATUR PRODUKT ZDROVIT Spółka z o.o., Warszawa, PL.

(540) SANOHEPATIC

(510), (511) **05** preparaty farmaceutyczne, leki do celów medycznych, preparaty dietetyczne dla celów leczniczych, preparaty witaminowe i lecznicze, preparaty mineralne, napoje do celów leczniczych, zioła lecznicze.

(111) **222981** (220) 2004 11 29 (210) 288219

(151) 2009 10 22 (441) 2005 03 07

(732) WYDAWNICTWO BAUER Spółka z ograniczoną odpowiedzialnością Spółka Komandytowa, Warszawa, PL.

(540)

MAGAZYN+

(531) 24.17.5, 27.5.1

(510), (511) **09** dyski magnetyczne, dyski do rejestracji dźwięku, dyski kompaktowe audio-wideo, dyski optyczne, dyskietki, kasety wideo, kasety audio-wideo, kasety wideo z grammi, płyty fonograficzne, płyty CD, komputerowe programy sterujące nagrane, programy gier komputerowych, programy komputerowe jako software ładowalne, publikacje elektroniczne w postaci modułów ładowalnych, **16** afisze, albumy, atlasy, broszury, chorągiewki papierowe, czasopisma jako periodyki, druki, materiały drukowane, emblematy, fotografie, gazety, kalendarze, karty pocztowe, karty muzyczne, karty okolicznościowe z życzeniami, katalogi, komiksy, książki, zakładki do książek, mapy, notesy, plakaty, podręczniki jako książki, prospekty, publikacje, reprodukcje graficzne, wykroje do szycia, **35** usługi w zakresie badania opinii publicznej, sondaży, badania czytelnictwa, badania rynku, doradztwo specjalistyczne w sprawach działalności gospodarczej, doradztwo w zakresie organizowania i prowadzenia działalności gospodarczej, doradztwo w zakresie zarządzania personalnego, doradztwo w zakresie zarządzania działalnością gospodarczą, ekspertyzy w zakresie działalności gospodarczej, pomoc w prowadzeniu i zarządzaniu działalnością gospodarczą, promocja sprzedaży dla osób trzecich, komputerowe zarządzanie plikami, usługi modeli/modelki do celów reklamowych i promowania sprzedaży, usługi

świadczone przez agencje reklamowe w zakresie rozpowszechniania ogłoszeń reklamowych, rozpowszechniania materiałów reklamowych w postaci próbek, ulotek, prospektów, druków, broszur, oraz w zakresie reklamy za pośrednictwem sieci komputerowej, publikowania tekstów reklamowych, reklamy prasowej, reklamy radiowej i telewizyjnej, uaktualniania materiałów reklamowych, wynajmowania powierzchni na cele reklamowe, organizowanie wystaw i targów w celach handlowych lub reklamowych, pokazy towarów, prenumerata czasopism dla osób trzecich, **39** dystrybucja gazet, czasopism i periodyków, **41** usługi w zakresie wykonywania fotoreportaży, organizowanie imprez rozrywkowych, konkursów i plebiscytów, organizowanie wystaw z dziedziny kultury lub edukacji, usługi impresariów w zakresie organizowania spektakli, usługi w zakresie publikowania wydawnictw podręcznych i małej poligrafii komputerowej, publikowanie książek, gazet, czasopism i periodyków, publikowanie tekstów inne niż reklamowe, publikacja elektroniczna on-line książek i periodyków, montaż programów radiowych i telewizyjnych, **42** usługi w zakresie administrowania stronami komputerowymi, usługi w zakresie projektowania oprogramowania komputerowego i projektowania systemów komputerowych, doradztwo w zakresie sprzętu komputerowego, usługi artystów grafików, usługi projektantów mody, usługi w zakresie wzornictwa przemysłowego.

(111) **222982** (220) 2006 01 30 (210) 305440

(151) 2009 09 25 (441) 2006 05 15

(732) Przedsiębiorstwo Wielobranżowe ALPINA Sp. z o.o., Lublin, PL.

(540)



Kolor znaku: czerwony, czarny, żółty, biały

(531) 2.1.25, 27.5.1, 29.1.14

(510), (511) **07** kosiarki, piły łańcuchowe, **08** narzędzia nieelektryczne, w tym kosiarki, **12** pojazdy, motory, motorowery-części składowe do pojazdów, **15** instrumenty muzyczne, **19** materiały budowlane niemetalowe, **21** narzędzia i naczynia dla gospodarstwa domowego, **25** ubrania, buty, nakrycia głowy, **35** usługi reklamowe i prowadzenie interesów osób trzecich, w tym prowadzenie agencji reklamowych, prowadzenie negocjacji, usługi menadżerskie i malarskie, **37** usługi budowlano-remontowe budynków i obiektów przemysłowych zwłaszcza technikami konwencjonalnymi i alpinistycznymi, **39** usługi transportowe i transport samochodowy, wynajem samochodów, **40** usługi obróbki materiałów w drewnie i metalu.

(111) **222983** (220) 2006 08 28 (210) 314832

(151) 2009 10 22 (441) 2006 12 11

(732) „BIOFAKTOR” Spółka z ograniczoną odpowiedzialnością, Skierniewice, PL.

(540) FIPROTON

(510), (511) **03** kosmetyki dla zwierząt, **05** dodatki do pasz do celów leczniczych, insektycydy, preparaty chemiczne do celów weterynaryjnych, środki odstraszające owady, **31** dodatki do pasz do celów nieleczniczych, pasze.

(111) **222984** (220) 2006 10 25 (210) 317205

(151) 2009 12 30 (441) 2007 02 05

(732) BUDVAR CENTRUM Spółka Akcyjna, Zduńska Wola, PL.

(540)



Kolor znaku: niebieski, czerwony, biały

(531) 26.4.1, 26.4.2, 26.4.3, 27.5.1, 29.1.13

(510), (511) **06** blacha w arkuszach, bramy metalowe, materiały zbrojeniowe metalowe dla budownictwa, pokrycia dachowe metalowe, dachówki metalowe, drut metalowy, drzwi i okna metalowe, futryny do drzwi metalowe, rury metalowe, kątowniki, przewody metalowe do wentylacji i klimatyzacji, klucze, kłódki, trzony kominowe metalowe, konstrukcje metalowe, krany, kurki metalowe, kratownice metalowe, liny stalowe, łańcuchy metalowe, osprzęt do mebli, do okien i drzwi metalowy, odrzwia metalowe, ościeżnice metalowe, płytki podłogowe metalowe, pręty metalowe, armatura do przewodów metalowa, przewody ciśnieniowe metalowe, armatura do przewodów, metalowa, rynny metalowe, ścianki szczelne metalowe, zamki, zasuwy, materiały zbrojeniowe dla budownictwa, żaluzje metalowe, **17** armatura niemetalowa do przewodów, farby izolacyjne, folie izolacyjne dla budownictwa, giętkie przewody niemetalowe, materiały izolacyjne, liny gumowe, uszczelki do rur, złączki do rur niemetalowe, taśmy izolacyjne, materiały uszczelniające, włókna szklane do izolacji, zaprawy izolacyjne, zbrojenie niemetalowe, **19** belki niemetalowe, beton, bitumy, boazerie, drewno budowlane, materiały budowlane niemetalowe, szkło budowlane, cegły, cement, krokwie dachowe, pokrycia dachowe niemetalowe, drzwi i okna niemetalowe, ościeżnice niemetalowe, forniry, drewno na forniry, kabiny kąpielowe, klinkier, obudowy kominków, trzony kominowe niemetalowe, elementy konstrukcyjne dla budownictwa niemetalowe, ogrodzenia niemetalowe, okiennice niemetalowe, okna witrażowe, papa, parkiety, płyty budowlane niemetalowe, deski podłogowe, podłogi niemetalowe, przewody ciśnieniowe niemetalowe, rusztowania, rynny niemetalowe, rury wodociągowe niemetalowe, smoła, szalówki, szkło budowlane, sztuczny kamień, ścianki działowe niemetalowe, tarcica, terakota, wapno, żaluzje niemetalowe, żwir, **36** agencje nieruchomości, zarządzanie majątkiem, zarządzanie nieruchomościami, wynajmowanie pomieszczeń, **37** nadzór budowlany, usługi budowlane, układanie nawierzchni dróg, instalowanie i naprawa urządzeń klimatyzacyjnych, prace murarskie, montaż i naprawa instalacji grzewczych, montowanie okien i drzwi, rozbiórka budynków, montaż rusztowań, tapetowanie, układanie płytek podłogowych i ściennych.

(111) **222985** (220) 2006 12 03 (210) 318590
 (151) 2009 10 27 (441) 2007 03 05
 (732) Przedsiębiorstwo Wielobranżowe „SEDAN-NATURA-FRESH”
 Mariusz Rogalski, Łłuchowo, PL.
 (540) naturafresh

(510), (511) **03** preparaty do usuwania kamienia kotłowego w gospodarstwach domowych, **04** mieszaniny pochłaniające kurz, nawilżające i wiążące, świece, oleje do lamp parafinowych, podpałki do grilla, **05** preparaty przeciwmolowe, **11** urządzenia klimatyzacyjne, pochłaniacze wilgoci, wkłady do pochłaniaczy wilgoci, klimatyzatory.

(111) **222986** (220) 2007 03 30 (210) 323450
 (151) 2009 12 29 (441) 2007 07 09
 (732) AGENCJA REKLAMOWO-HANDLOWA ARCH S.C.
 Mirosława Nowicka Marek Nowicki, Katowice, PL.
 (540)

collection
**DAY
 BY
 DAY**

(531) 27.5.1
 (510), (511) **16** kalendarze, kalendarze z kartkami do zdzierania.

(111) **222987** (220) 2007 11 06 (210) 332488
 (151) 2009 09 09 (441) 2008 02 18
 (732) GMINA USTKA, Ustka, PL.
 (540) ROWY-MASKOTKOWA STOLICA POLSKI
 (510), (511) **35** reklamy, **41** zjazdy (organizowanie i obsługa).

(111) **222988** (220) 2008 01 23 (210) 335530
 (151) 2009 12 29 (441) 2008 04 28
 (732) BORYSOWSKI & SPÓŁKA Beata Borysowska,
 Grzegorz Borysowski Spółka Jawna, Dziekanów Leśny, PL.
 (540)

Czysta satysfakcja!

(531) 27.5.1
 (510), (511) **05** środki dezynfekcyjne do toalet chemicznych, środki dezynfekcyjne do celów higienicznych, **07** odkurzacze, odkurzacze centralne, rozdrabniacze, pompy z rozdrabniaczem jako części urządzeń sanitarnych, zmywarki naczyń, pralki, pompy do ścieków jako maszyny, maszyny i urządzenia elektryczne do czyszczenia, **11** instalacje sanitarne, wentylacyjne, klimatyzacyjne, toalety przenośne, muszle sedesowe, dozowniki na środki dezynfekujące do toalet.

(111) **222989** (220) 2008 02 14 (210) 336571
 (151) 2009 12 29 (441) 2008 05 26
 (732) „DELIC-POL” SPÓŁKA AKCYJNA, Kamyk, PL.
 (540)



Kolor znaku: czarny, zielony i jego odcienie, biały
 (531) 27.5.1, 29.1.13

(510), (511) **30** ciasta, ciasteczka, wyroby ciastkarskie, wyroby piekarnicze, wyroby cukiernicze, biszkopty, ciasta z owocami, herbatniki, pierniki, wafle, **35** usługi agencji importowo-eksportowych, usługi agencji reklamowych, usługi reklamy, usługi w zakresie informacji handlowej, dystrybucja materiałów reklamowych, organizowanie wystaw w celach handlowych lub reklamowych, pokazy towarów, promocja sprzedaży dla osób trzecich, reklama za pośrednictwem sieci komputerowej, usługi zaopatrzenia osób trzecich jako zakupy produktów usług dla innych przedsiębiorstw, zgrupowanie na rzecz osób trzecich różnych towarów pozwalające nabywcy wygodnie oglądać i kupować te towary na stronie Web dotyczącej sprzedaży artykułów ciastkarskich piekarniczych i cukierniczych, zgrupowanie na rzecz osób trzecich różnych towarów pozwalające nabywcy wygodnie oglądać i kupować te towary w sklepie i hurtowni z artykułami ciastkarskimi piekarniczymi i cukierniczymi.

(111) **222990** (220) 2008 02 14 (210) 336572
 (151) 2009 12 29 (441) 2008 05 26
 (732) „DELIC-POL” SPÓŁKA AKCYJNA, Kamyk, PL.
 (540)



Kolor znaku: biały, zielony i jego odcienie, pomarańczowy i jego odcienie, brązowy, beżowy

(531) 4.3.3, 5.7.11, 8.1.9, 8.1.19, 26.4.2, 26.11.2, 27.5.1, 29.1.15
 (510), (511) **30** ciasta, ciastka, wyroby ciastkarskie, wyroby piekarnicze, wyroby cukiernicze, ciasta w proszku, biszkopty, słodczyce, słodycze na choinkę.

(111) **222991** (220) 2008 02 14 (210) 336573
 (151) 2009 12 29 (441) 2008 05 26
 (732) „DELIC-POL” SPÓŁKA AKCYJNA, Kamyk, PL.

(540)



Kolor znaku: biały, zielony i jego odcienie, ciemnoczerwony, brązowy i jego odcienie, pomarańczowy, beżowy
(531) 4.3.3, 5.7.16, 8.1.9, 8.1.19, 26.4.2, 26.11.2, 27.5.1, 29.1.15
(510), (511) **30** ciasta, ciastka, wyroby ciastkarskie, wyroby piekarnicze, wyroby cukiernicze, ciasta w proszku, biszkopty, słodycze, słodycze na choinkę.

(111) **222992** (220) 2008 02 14 (210) 336574
(151) 2009 12 29 (441) 2008 05 26
(732) „DELIC-POL” SPÓŁKA AKCYJNA, Kamyk, PL.

(540)



Kolor znaku: biały, zielony i jego odcienie, pomarańczowy, brązowy i jego odcienie, beżowy
(531) 4.3.3, 5.7.11, 8.1.9, 8.1.19, 26.4.2, 26.11.2, 27.5.1, 29.1.15
(510), (511) **30** ciasta, ciastka, wyroby ciastkarskie, wyroby piekarnicze, wyroby cukiernicze, ciasta w proszku, biszkopty, słodycze, słodycze na choinkę.

(111) **222993** (220) 2008 02 14 (210) 336575
(151) 2009 12 29 (441) 2008 05 26
(732) „DELIC-POL” SPÓŁKA AKCYJNA, Kamyk, PL.

(540)



Kolor znaku: biały, zielony i jego odcienie, ciemnoczerwony, brązowy i jego odcienie, pomarańczowy, beżowy
(531) 4.3.3, 5.7.16, 8.1.9, 8.1.19, 26.4.2, 26.11.2, 27.5.1, 29.1.15
(510), (511) **30** ciasta, ciastka, wyroby ciastkarskie, wyroby piekarnicze, wyroby cukiernicze, ciasta w proszku, biszkopty, słodycze, słodycze na choinkę.

(111) **222994** (220) 2008 02 14 (210) 336576
(151) 2009 12 29 (441) 2008 05 26
(732) „DELIC-POL” SPÓŁKA AKCYJNA, Kamyk, PL.

(540)



Kolor znaku: biały, zielony, pomarańczowy i jego odcienie, jasnożółty, brązowy, czerwony
(531) 4.3.3, 5.7.2, 5.7.8, 8.1.9, 26.11.2, 27.5.1, 29.1.15

(510), (511) **30** ciasta, ciastka, wyroby ciastkarskie, wyroby piekarnicze, wyroby cukiernicze, ciasta w proszku, biszkopty, pierniki, słodycze, słodycze na choinkę.

(111) **222995** (220) 2008 02 14 (210) 336577
(151) 2009 12 29 (441) 2008 05 26
(732) „DELIC-POL” SPÓŁKA AKCYJNA, Kamyk, PL.
(540)



Kolor znaku: biały, ciemnoniebieski
(531) 26.11.1, 26.11.13, 27.5.1, 29.1.12
(510), (511) **30** ciasta, ciastka, wyroby ciastkarskie, wyroby piekarnicze, wyroby cukiernicze, ciasta w proszku, biszkopty, herbatniki, pierniki, słodycze, cukierki, czekolada, krakersy, suchary, słodycze do dekoracji choinek, lody, bułki słodkie, żywność na bazie mąki.

(111) **222996** (220) 2008 02 22 (210) 337006
(151) 2009 12 30 (441) 2008 05 26
(732) Hunter Douglas Industries Switzerland GmbH, Luzern, CH.
(540)



Kolor znaku: żółty, szary
(531) 27.5.1, 29.1.12
(510), (511) **17** tworzywa sztuczne w postaci półproduktów; tworzywa sztuczne w formie arkuszy; panele z tworzyw sztucznych zawarte w tej klasie, **19** materiały budowlane niemetalowe; arkusze i panele z tworzyw sztucznych do stosowania jako okładziny ścian, okładziny fasad, podłogi, sufitu, ścianki działowe, blaty oraz meble.

(111) **222997** (220) 2008 02 26 (210) 337188
(151) 2009 12 29 (441) 2008 06 09
(732) BRUK-BET Spółka z o.o., Nieciecza, PL.
(540) ATENY
(510), (511) **19** kostka brukowa.

(111) **222998** (220) 2008 03 11 (210) 338033
(151) 2009 10 28 (441) 2008 06 23
(732) Mariusz Moczulski, Warszawa, PL.
(540)



(531) 27.5.1
(510), (511) **24** tkaniny, materiały tekstylne zawarte w tej klasie, **25** odzież, odzież sportowa, przeciwdeszczowa, bielizna: osobista i kąpielowa, obuwie, nakrycia głowy.

(111) **222999** (220) 2008 04 16 (210) 339701
(151) 2009 12 28 (441) 2008 07 21
(732) HEALTH-MED Spółka z o.o., Warszawa, PL.
(540) HEALTH-MED
(510), (511) **05** leki, **35** wyselekcjonowanie z myślą o osobach trzecich produktów leczniczych i preparatów farmaceutycznych (bez

uwzględnienia transportu) tak, aby umożliwić konsumentom obejrzenie i dokonanie zakupu w dobrych warunkach, **42** doradztwo specjalistyczne w zakresie dokumentacji rejestracyjnej dla produktów leczniczych, opracowanie tej dokumentacji, pośrednictwo oraz prowadzenie spraw z zakresu rejestracji produktów leczniczych.

(111) **223000** (220) 2008 05 20 (210) 341139
(151) 2009 12 29 (441) 2008 09 01
(732) „OŚWIATA EWIN” Spółka z ograniczoną odpowiedzialnością, Szczecin, PL.

(540) oświata ewin
(510), (511) **09** aparaty do nauczania, dydaktyczne nagrania audio-wizualne i fonetyczne w postaci dyskierek, dysków optycznych, kaset magnetycznych związanych z działalnością wymienioną w klasie 41, programy komputerowe, wydawnictwa multimedialne, oprogramowanie szkoleniowe i dydaktyczne, **16** podręczniki i książki do nauki, zeszyty do nauki, materiały naukowo-dydaktyczne, informatory o kursach, przewodniki turystyczne, atlasy, mapy, skrypty, słowniki, **35** usługi sekretarskie, rekrutacja pracowników i pozyskiwanie personelu, doradztwo w zakresie prowadzenia działalności gospodarczej i zarządzania, marketing i usługi reklamowe, przeprowadzanie badań rynku i opinii publicznej oraz badań w dziedzinie działalności gospodarczej, usługi rachunkowości, prowadzenia ksiąg i kontroli ksiąg, **41** organizowanie i prowadzenie szkoleń, kursów, seminariów, sympozjów i konferencji, usługi w zakresie kształcenia praktycznego, usługi w zakresie edukacji związanej z nauką języków obcych, usługi w zakresie tłumaczeń, doradztwo związane z tłumaczeniami, usługi w zakresie udzielania informacji o edukacji, usługi w zakresie organizowania i obsługi zjazdów i kongresów, organizowanie i prowadzenie kursów korespondencyjnych, organizowanie wystaw i targów z dziedziny edukacji, publikowanie tekstów, materiałów do nauczania, książek, podręczników, w tym również w drodze on-line, przygotowywanie materiałów edukacyjnych i pomocniczych do nauki języków obcych, produkcja programów i filmów edukacyjnych dotyczących praktycznej nauki zawodu, filmów dotyczących nauki języków obcych i tłumaczeń, usługi w zakresie organizowania nauki w ramach wypoczynku dzieci i młodzieży, usługi organizowania obozów sportowych.

(111) **223001** (220) 2008 06 05 (210) 341812
(151) 2009 11 03 (441) 2008 09 15
(732) FUNDACJA DZIEDZICTWO, Warszawa, PL.
(540)



Kolor znaku: czarny, czerwony
(531) 26.15.9, 27.5.1, 29.1.12
(510), (511) **41** organizowanie festiwali, koncertów muzycznych, spektakli teatralnych, wystaw, kermaszów, sesji naukowych.

(111) **223002** (220) 2008 06 12 (210) 342069
(151) 2009 10 21 (441) 2008 09 15
(732) Dorota Mastalska, Krościenko, PL.
(540) ARENA BIZNESU

(510), (511) **35** badania i poszukiwania w zakresie działalności gospodarczej, doradztwo w sprawach działalności gospodarczej, doradztwo w zakresie zarządzania personalnego, ekspertyzy w zakresie działalności gospodarczej, informacja o działalności gospodarczej, organizowanie wystaw w celach reklamowych lub handlowych, pomoc przy zarządzaniu przedsiębiorstwami, pomoc w prowadzeniu działalności gospodarczej, pozyskiwanie informacji o działalności gospodarczej, usługi związane z przenoszeniem przedsiębiorstw,

pomoc w zarządzaniu działalnością gospodarczą, kojarzenie kontrahentów.

(111) **223003** (220) 2008 06 24 (210) 342636
(151) 2009 12 30 (441) 2008 09 29
(732) FIRMA HANDLOWA SARIUS Artur Mańczak, Gdynia, PL.
(540) OLWELD
(510), (511) **06** drut spawalniczy, **09** elektrody do spawania.

(111) **223004** (220) 2008 06 24 (210) 342686
(151) 2009 10 13 (441) 2008 09 29
(732) ATLAS Spółka z ograniczoną odpowiedzialnością, Łódź, PL.
(540) ŻŁOTY WIEK

(510), (511) **01** surowce mineralne, kleje i zaprawy klejowe, **02** pokrywające powierzchnie dekoracyjne i ochronne kompozycje trwałe lub tymczasowe, podkłady, szpachlówki, powłoki gruntowe, środki zabezpieczające przed niszczeniem mury i inne materiały, wszystkie w formie preparatów proszkowych, płynnych, półpłynnych i rozpylanych oraz rozcieńczalniki do powyższych związków i preparatów, **03** preparaty do czyszczenia, środki wybielające, detergenty, papier i emulsje ściernie, materiały polerskie, środki nabłyszczające, **17** masy uszczelniające i hydroizolujące, preparaty płynne, półpłynne i w postaci proszku do rozprowadzenia cieczy, przeznaczone do uzyskiwania powłok uszczelniających i hydroizolujących w budownictwie, **19** materiały budowlane niemetalowe, elementy budowlane i półfabrykaty zawierające gips, gips, zaprawy gipsowe, niemetalowe elementy konstrukcyjne do systemów suchej zabudowy, belki, boazera drewniana i niemetalowa, deski, drewno budowlane, drewno formiowane obrobione, drewno po częściowej obróbce, drzwi i drzwi składane niemetalowe, klepka podłogowa, listwy drewniane, lufciki, okna, ramy niemetalowe, sklejka, tworzywa sztuczne w postaci płyt, form, kształtowników budowlanych, płytki ceramiczne, szkło budowlane, żaluzje niemetalowe.

(111) **223005** (220) 2008 07 21 (210) 343083
(151) 2009 12 28 (441) 2008 10 27
(732) Call Center Poland Spółka Akcyjna, Warszawa, PL.
(540)



Kolor znaku: czerwony, biały, niebieski, czarny
(531) 26.4.2, 27.5.1, 29.1.14

(510), (511) **35** doradztwo w zakresie prowadzenia działalności gospodarczej, pozyskiwanie danych do komputerowych baz danych, systematyzacja danych w komputerowych bazach danych, dystrybucja materiałów reklamowych (próbek, druków, prospektów, broszur), reklama za pośrednictwem sieci komputerowej, doradztwo w zakresie zarządzania działalnością gospodarczą, **38** obsługa telekonferencji, połączenia telefoniczne, usługi telefoniczne.

(111) **223006** (220) 2008 07 14 (210) 343496
(151) 2009 10 15 (441) 2008 10 27
(732) Agencja Reklamowa DORMINGTON Piotr Ekwiński, Szczecin, PL.
(540) FABRYKA CZASU

(510), (511) **16** albumy, kalendarze, książki, komiksy, wydawnictwa, papier firmowy, listowy, wyroby z papieru, reprodukcje graficzne, **35** reklama, reklama prasowa, radiowa, telewizyjna, reklama za pośrednictwem sieci komputerowej, publikowanie tekstów reklamowych, rozpowszechnianie ogłoszeń reklamowych, rozpowszechnianie materiałów reklamowych-ulotki, prospekty, druki, próbki, sprzedaż hurtowa i detaliczna wydawnictw, książek, komiksów, kalendarzy, albumów, wyrobów z papieru, reklamówek, artykułów reklamowych, gadżetów, upominków.

(111) **223007** (220) 2008 07 16 (210) 343663
(151) 2009 10 26 (441) 2008 10 27
(732) Raiffeisen Bank Polska Spółka Akcyjna, Warszawa, PL.
(540) Class&Club

(510), (511) **36** usługi finansowe.

(111) **223008** (220) 2008 07 16 (210) 343665
 (151) 2009 10 26 (441) 2008 10 27
 (732) Raiffeisen Bank Polska Spółka Akcyjna, Warszawa, PL.
 (540) R-Class
 (510), (511) **36** usługi finansowe.

(111) **223009** (220) 2008 07 16 (210) 343666
 (151) 2009 10 26 (441) 2008 10 27
 (732) Raiffeisen Bank Polska Spółka Akcyjna, Warszawa, PL.
 (540) RClass
 (510), (511) **36** usługi finansowe.

(111) **223010** (220) 2008 07 16 (210) 343678
 (151) 2009 12 30 (441) 2008 10 27
 (732) Zakłady Farmaceutyczne „UNIA” Spółdzielnia Pracy,
 Warszawa, PL.
 (540)



Kolor znaku: niebieski i jego odcienie, żółty, zielony, fioletowy i jego odcienie

(531) 2.5.1, 26.1.6, 27.5.1, 27.5.2, 29.1.14
 (510), (511) **03** kosmetyki, preparaty do ochrony i pielęgnacji ciała, **05** leki, produkty farmaceutyczne, medyczne, odkażające, substancje dietetyczne do celów medycznych, **35** usługi reklamowe, doradztwo reklamowe dotyczące pielęgnacji ciała, organizacja wystaw handlowych lub reklamowych.

(111) **223011** (220) 2008 07 29 (210) 344258
 (151) 2009 11 03 (441) 2008 11 10
 (732) AQUA-FIT Paulina Maciejewska, Wrocław, PL.
 (540)



Kolor znaku: niebieski i jego odcienie, szary i jego odcienie, biały
 (531) 3.9.18, 27.5.1, 29.1.13

(510), (511) **09** kapoki do pływania, pasy do pływania, binokle, boje, koła ratunkowe, kombinezony dla nurków, maski do nurkowania, zaciski do nosa dla nurków i pływaków, aparatura do oddychania pod wodą, aparaty do nurkowania, kostiumy do nurkowania, zaciski do uszu przy nurkowaniu, okulary ochronne do uprawiania sportu, okulary przeciwsłoneczne, **25** odzież, obuwie, plażowe ubiory, plażowe obuwie, nakrycia głowy, **28** gry i zabawki, artykuły sportowe i gimnastyczne, płetwy do pływania, **35** sprzedaż towarów wymienionych niżej: kapoki do pływania, pasy do pływania, binokle, boje, koła ratunkowe, kombinezony dla nurków, maski do nurkowania, zaciski do nosa dla nurków i pływaków, aparatura do oddychania pod wodą, aparaty do nurkowania, kostiumy do nurkowania, zaciski do uszu przy nurkowaniu, okulary ochronne do uprawiania sportu, okulary przeciwsłoneczne, odzież, obuwie, plażowe ubiory, plażowe obuwie, nakrycia głowy, gry i zabawki, artykuły sportowe i gimnastyczne, płetwy do pływania.

(111) **223012** (220) 2008 08 14 (210) 344887
 (151) 2009 11 05 (441) 2008 11 24
 (732) GRUBY BENEK s.c. Tomasz Trzebiński, Jacek Kępka, Łódź, PL.

(540) GRUBY BENEK
 (510), (511) **30** pizze, zapiekanki, **43** restauracje, bary, pizzerie.

(111) **223013** (220) 2008 08 22 (210) 345182
 (151) 2009 12 28 (441) 2008 11 24
 (732) „GZELLA” Spółka z o.o., Osie, PL.
 (540)



Kolor znaku: biały, brązowy i odcienie, zielony, czerwony

(531) 5.1.1, 25.1.5, 26.2.1, 27.5.1, 29.1.14
 (510), (511) **29** wędlina z mięsa wieprzowego, wędzona i dojrzewająca z przyprawami.

(111) **223014** (220) 2008 08 25 (210) 345237
 (151) 2009 12 29 (441) 2008 12 08
 (732) „GZELLA” Spółka z o.o., Osie, PL.
 (540)



Kolor znaku: biały, brązowy, zielony, czerwony

(531) 5.1.1, 5.1.16, 9.1.10, 26.7.5, 27.5.1, 29.1.14
 (510), (511) **29** kiełbasy, szynka, szynka konserwowa, wędliny z mięsa wieprzowego z dodatkami smakowymi.

(111) **223015** (220) 2008 09 01 (210) 345529
 (151) 2009 12 28 (441) 2008 12 08
 (732) Irriga Lech Bohdanowicz Spółka Jawna, Warszawa, PL.
 (540) Agro-tape
 (510), (511) **17** taśmy nawadniające z tworzywa sztucznego.

(111) **223016** (220) 2008 09 01 (210) 345564
 (151) 2009 12 29 (441) 2008 12 08
 (732) nTec Paweł Chrzanowski, Hanna Łapa S.C., Gliwice, PL.
 (540) NANEVO

(510), (511) **09** komputery, monitory, drukarki, obudowy komputerowe, zasilacze komputerowe, zasilacze awaryjne, tzw. UPS, myszy, klawiatury, głośniki, słuchawki, kamery internetowe, urządzenia skanujące, wentylatory komputerów, zestawy chłodzące do komputerów, pamięci FLASH, karty pamięci, listwy zasilające, kable i złącza do urządzeń wymienionych w tej klasie, telewizory, akcesoria telewizyjne zawarte w tej klasie, **35** agencja reklamowa.

(111) **223017** (220) 2008 09 01 (210) 345582
 (151) 2009 12 28 (441) 2008 12 08
 (732) YOUNG DIGITAL PLANET Spółka Akcyjna, Gdańsk, PL.
 (540)



Kolor znaku: biały, zielony

(531) 26.4.2, 26.4.18, 26.11.3, 26.11.8, 27.5.1, 29.1.12
 (510), (511) **09** urządzenia i aparatura do nauczania, urządzenia komputerowe i urządzenia do przetwarzania danych, urządzenia komputerowe peryferyjne, programy komputerowe, oprogramo-

wanie komputerowe oraz instrukcje i opisy do nich, gry komputerowe zawarte w tej klasie, programy multimedialne na nośnikach lub dostępne poprzez sieć, wczytywane poprzez sieć publikacje elektroniczne, nośniki wszystkich rodzajów z programami i/lub zainstalowanymi danymi, interfejsy, strony WWW na nośnikach lub dostępne poprzez sieć, **16** instrukcje i opisy programów komputerowych, książki i czasopisma edukacyjne, materiały instruktażowe i do nauczania z wyjątkiem aparatów, opakowania papierowe, katalogi, reklamówki (torby foliowe lub papierowe), plakaty, foldery, kalendarze, przewodniki, ulotki, biuletyny informacyjne, broszury, **41** usługi w zakresie nauczania na odległość, wydawania i publikowania tekstów literackich i dydaktycznych, szkoleń lub informacji naukowej i kulturalnej w formie audio-wideo oraz szkoleń w zakresie sprzętu, nauczanie, organizowanie i prowadzenie konferencji, kongresów, seminariów, sympozjów, zjazdów, organizowanie wystaw w celach edukacyjnych, **42** tworzenie i administrowanie stron WWW, witryn i portali na rzecz osób trzecich, usługi w zakresie wydzierżawiania czasu dostępu do komputerowych baz danych, sieci komputerowych.

(111) **223018** (220) 2008 09 01 (210) 345590
 (151) 2009 12 29 (441) 2008 12 08
 (732) INFARMEX Spółka Cywilna Andrzej Szklorz, Katarzyna Szklorz, Leszek Jargan, Jolanta Jargan, Sosnowiec, PL.
 (540)

INFARMEX

(531) 27.5.1
 (510), (511) **03** olejki aromatyczne, olejki eteryczne, chusteczki nasączone płynami kosmetycznymi, preparaty do czyszczenia protez zębowych, preparaty do demakijażu i depilacji, wyroby perfumeryjne, mydło dezodoryzujące i dezynfekujące, esencje eteryczne, preparaty do golenia, preparaty do kąpieli, kosmetyki, mascara, maseczki kosmetyczne, esencje mięty, preparaty do pielęgnacji włosów, preparaty do pielęgnacji stóp, pumeks, produkty toaletowe zawarte w tej klasie, szampony, preparaty kosmetyczne do odchudzania, środki czyszczące do paznokci, preparaty myjące, **05** środki antykoncepcyjne, apteczki przenośne i pierwszej pomocy, bandaże, tampony, preparaty do celów farmaceutycznych, trucizny, chusteczki nasączone płynami farmaceutycznymi, preparaty do celów medycznych, higieniczne opaski, preparaty do testów ciążowych, higieniczne majtki, materiały dentystyczne, czopki, gaza opatrunkowa, higieniczne podpaski, higieniczna wata, kapsułki i pastylki do celów farmaceutycznych, leki pomocnicze, materiały opatrunkowe, tkaniny chirurgiczne, zioła i mieszanki ziołowe do celów medycznych, leki do celów medycznych, leki weterynaryjne, żywność dla niemowląt, materiały sanitarne, plastry, środki odkażające, szczepionki, preparaty chemiczno-farmaceutyczne, **10** termometry do celów medycznych, strzykawki do celów medycznych, sprzęt do pielęgnacji niemowląt zawarty w tej klasie, sprzęt medyczny, sprzęt farmaceutyczny, niechemiczne środki antykoncepcyjne, prezerwatywy, urządzenia rehabilitacyjne, narzędzia i przyrządy medyczne, **35** zgrupowanie na rzecz osób trzecich różnych towarów pozwalające nabywcy je oglądać i kupować w aptece i hurtowniach farmaceutycznych, organizowanie targów i wystaw handlowych i reklamowych, usługi doradztwa w zakresie organizacji i zarządzania działalnością gospodarczą, usługi reklamowe, usługi promocyjne, usługi informacji handlowej, badania rynku i opinii publicznej, usługi biurowe, badanie w dziedzinie działalności gospodarczej, wypożyczanie maszyn i urządzeń dla biura, doradztwo w zakresie zarządzania personalnego, doradztwo w zakresie doboru personelu, administracja komputerowymi bazami danych i plikami, opracowywanie materiałów reklamowych i ich dystrybucja, reklama za pośrednictwem sieci komputerowej, reklama radiowa, reklama prasowa, reklama telewizyjna, reklama audiowizualna, reklama korespondencyjna, dystrybucja próbek reklamowych, pokazy towarów, agencje reklamowe, pośrednictwo pracy, **41** usługi edukacyjne, wydawanie czasopism, organizowanie i prowadzenie konferencji, organizowanie i prowadzenie seminariów, zjazdów, organizacja imprez kulturalno oświatowych i artystycznych, produkcja filmowa, organizowanie loterii, rozrywka, organizowanie konkursów edukacyjnych i rozrywkowych, wydawanie materiałów edukacyjnych i szkoleniowych, **44** domy starców, kliniki prywatne, kliniki medyczne, opieka medyczna, opieka pielęgniarska, pomoc medyczna,

porady w zakresie farmakologii, salony piękności, salony kosmetyczne, salony odnowy biologicznej, sanatoria, opieka zdrowotna.

(111) **223019** (220) 2008 09 03 (210) 345661
 (151) 2009 12 29 (441) 2008 12 08
 (732) SETMATIK S.C. Natalia Wygonowska, Sebastian Wygonowski, Katowice, PL.
 (540)



Kolor znaku: czerwony, błękitny, biały
 (531) 26.1.2, 27.5.1, 29.1.13
 (510), (511) **37** układanie nawierzchni drogowych i sportowych, wynajem sprzętu budowlanego, obsługa pojazdów, wynajem sprzętu do czyszczenia dróg, **39** pomoc w przypadku awarii pojazdów, usługi kierowców, wypożyczanie pojazdów, przewożenie ładunków, przewożenie samochodami ciężarowymi i uniwersalnymi, transport samochodowy, wypożyczanie samochodów, informacja o transporcie, pośrednictwo w transporcie.

(111) **223020** (220) 2008 09 04 (210) 345665
 (151) 2009 12 29 (441) 2008 12 08
 (732) Young Digital Planet S.A., Gdańsk, PL.
 (540)



Kolor znaku: granatowy, biały, niebieski
 (531) 26.4.4, 27.5.1, 29.1.13
 (510), (511) **09** urządzenia i aparatura do nauczania; urządzenia do nagrywania, transmisji i reprodukcji obrazu oraz dźwięku; urządzenia komputerowe i urządzenia do przetwarzania danych; urządzenia komputerowe peryferyjne; gry komputerowe (nie zawarte w innych klasach); programy komputerowe i programy multimedialne; oprogramowanie komputerowe oraz instrukcje i opisy do nich; urządzenia komputerowe i oprogramowanie używane do integracji tekstu, fonii, grafiki, obrazów stacjonarnych i obrazów ruchomych do interaktywnego wprowadzania do aplikacji multimedialnych; urządzenia komputerowe i oprogramowanie komputerowe nagrane na nośnikach magnetycznych jak również wprowadzane z odległych sieci komputerowych; urządzenia komputerowe i software do instalowania i konfiguracji lokalnych sieci; urządzenia komputerowe i oprogramowanie do instalowania i konfiguracji rozległych sieci; programy do gier komputerowych; oprogramowanie do gier; interaktywne multimedialne programy do gier komputerowych; programy komputerowe do gier wideo i gier komputerowych; programy komputerowe edukacyjne ładowane/wprowadzane z komputera nadrzędnego; oprogramowanie edukacyjne ładowane/wprowadzane z komputera nadrzędnego; programy komputerowe do edytowania obrazu, dźwięku i wizji; oprogramowanie komputerowe używane do plików cyfrowych w tym fonii, wizji, tekstu, binarnych obrazów stacjonarnych, grafiki i multimedialnych plików; oprogramowanie używane do multimedialnych aplikacji do integracji tekstu, fonii, grafiki, obrazów stacjonarnych i obrazów ruchomych; oprogramowanie używane do multimedialnych plików w celu integracji tekstu, fonii, grafiki, stacjonarnych i ruchomych obrazów; oprogramowanie do multimedialnych aplikacji; oprogramowanie do tworzenia narzędzi; oprogramowanie do integracji aplikacji i baz danych; programy komputerowe do badania zawartości komputerów i sieci komputerowych; oprogramowanie do tworzenia baz do wyszukiwania informacji i danych; oprogramowanie zarządzające komunikacją z klientem (CRM); oprogramowanie służące do używania Internetu i światowej sieci Web; strony internetowe i/lub intranetowe zawierające informacje aktualizowane co jakiś czas pozwalające użytkownikom na tworzenie własnych treści i dzielenie się nimi z innymi użytkownikami (internetowe strony społecznościowe); oprogramowanie do platform komputerowych; oprogramowanie do programów ope-

racyjnych-platform cyfrowych; pliki wprowadzane i/lub wczytywane poprzez sieć zawierające prace artystyczne, teksty, dokumenty na piśmie, fonię, wizję, gry, pliki multimedialne, połączenia do stron internetowych; nośniki wszystkich rodzajów z programami i/lub zainstalowanymi danymi; wprowadzane poprzez sieć publikacje elektroniczne; wczytywane publikacje elektroniczne, **16** drukowane publikacje, materiały instruktażowe i do nauczania; teksty drukowane; instrukcje do programów komputerowych; grafika; materiały do nauczania, materiały instruktażowe, edukacyjne, scenariusze lekcji i testy, **35** usługi reklamowe, tworzenie i publikowanie on-line reklam w sieciach komputerowych i Internecie; usługi sprzedaży materiałów edukacyjnych i wspomagających proces kształcenia prowadzone na zlecenie drogą pocztową i/lub drogą elektroniczną, a w szczególności poprzez strony Web; zarządzanie danymi i/lub plikami multimedialnymi i/lub plikami tekstowymi; prowadzenie poszukiwań w plikach komputerowych na rzecz innych; prowadzenie usług doradztwa na stronach Web w zakresie sprzedaży materiałów elektronicznych i cyfrowych dotyczących organizowania procesu wydawniczego i publikowania; kompilowanie informacji do komputerowej bazy danych, **41** nauczanie na odległość; nauczanie języków na odległość; nauczanie poprzez komputer lub poprzez Internet i sieci komunikacyjne; udzielanie porad i informacji na temat nauczania; publikowanie i wynajem materiałów instruktażowych i do nauczania; publikowanie publikacji elektronicznych i audio wideo; elektroniczne publikowanie; udostępnianie materiałów instruktażowych i do nauczania oraz publikacji elektronicznych poprzez sieci komunikacyjne, komputerowe oraz internetowe; usługi edukacyjne; nauczanie języków; usługi edukacyjne on-line, poprzez komputer lub sieci komunikacyjne; multimedialne publikowanie książek, magazynów, gazet, oprogramowania, gier, muzyki i publikacji elektronicznych; publikowanie elektronicznych książek i gazet on-line; udzielanie informacji i porad na temat edukacji; udzielanie informacji o charakterze edukacyjnym i/lub wydawniczym poprzez Internet, komputer lub sieci komunikacyjne; udostępnianie elektronicznych publikacji on-line, poprzez sieci komunikacyjne i komputerowe które nie są wprowadzane z urządzenia nadrzędnego; udostępnianie materiałów instruktażowych i do nauczania; publikowanie tekstów innych niż teksty reklamowe; publikowanie on-line materiałów elektronicznych, audio i wideo; publikowanie i/lub wypożyczanie materiałów instrukcyjnych i do nauczania; usługi związane z udostępnianiem gier on-line; usługi udostępniania gier on-line z sieci komputerowych; usługi studia nagrań; produkcja filmów; udzielanie konsultacji nauczycielom i uczniom; organizowanie targów i wystaw o tematyce edukacyjnej i kulturalnej; usługi doradztwa na stronach Web w zakresie wydawania i publikowania materiałów elektronicznych i cyfrowych; usługi w zakresie dostarczania informacji z dziedziny edukacji i na temat wydarzeń związanych z edukacją poprzez Internet i sieci komunikacyjne; usługi edukacyjne polegające na udostępnianiu poprzez strony internetowe i intranetowe materiałów do nauczania, **45** usługi w zakresie licencjonowania praw własności intelektualnej; komercyjne administrowanie licencjami na towary i usługi w dziedzinie edukacji; udostępnianie i udzielanie licencji na środki do nauczania (multimedialne i kursy) on-line; usługi licencjonowania towarów i usług w zakresie edukacji; usługi związane z udzielaniem licencji na gry.

(111) **223021** (220) 2008 09 04 (210) 345681
 (151) 2009 12 29 (441) 2008 12 08
 (732) FIRMA HANDLOWA SARIUS Artur Mańczak, Gdynia, PL.
 (540)



Kolor znaku: czarny, żółty, purpurowy i odcienie
 (531) 15.7.1, 27.5.1, 29.1.13

(510), (511) **02** środki zabezpieczające i konserwujące powierzchnie metalowe zwłaszcza przed korozją, środki zabezpieczające i konserwujące powierzchnie drewniane i kamienne, farby, pokosty, lakiery, **03** środki do ścierania, szlifowania, polerowania, szorowania, zwłaszcza powierzchni twardych, materiały ściernie, polerskie w tym tarcze, papier, płótno, szmergiel, ścierniwo, kamień i łupek polerski, **04** środki do smarowania, oleje przemysłowe i tłuszcze, mieszaniny pochłaniające kurz, nawilżające i wiążące.

(111) **223022** (220) 2008 09 04 (210) 345682
 (151) 2009 12 29 (441) 2008 12 08
 (732) FIRMA HANDLOWA SARIUS Artur Mańczak, Gdynia, PL.
 (540)



Kolor znaku: czarny, żółty, purpurowy i odcienie

(531) 15.7.1, 27.5.1, 29.1.13

(510), (511) **02** środki zabezpieczające i konserwujące powierzchnie metalowe zwłaszcza przed korozją, środki zabezpieczające i konserwujące powierzchnie drewniane i kamienne, farby, pokosty, lakiery, **03** środki do ścierania, szlifowania, polerowania, szorowania, zwłaszcza powierzchni twardych, materiały ściernie, polerskie w tym tarcze, papier, płótno, szmergiel, ścierniwo, kamień i łupek polerski, **04** środki do smarowania, oleje przemysłowe i tłuszcze, mieszaniny pochłaniające kurz, nawilżające i wiążące.

(111) **223023** (220) 2008 09 04 (210) 345684
 (151) 2009 12 29 (441) 2008 12 08
 (732) FIRMA HANDLOWA SARIUS Artur Mańczak, Gdynia, PL.
 (540)



Kolor znaku: czarny, żółty, purpurowy i odcienie

(531) 15.7.1, 27.5.1, 29.1.13

(510), (511) **02** środki zabezpieczające i konserwujące powierzchnie metalowe zwłaszcza przed korozją, środki zabezpieczające i konserwujące powierzchnie drewniane i kamienne, farby, pokosty, lakiery, **03** środki do ścierania, szlifowania, polerowania, szorowania, zwłaszcza powierzchni twardych, materiały ściernie, polerskie w tym tarcze, papier, płótno, szmergiel, ścierniwo, kamień i łupek polerski, **04** środki do smarowania, oleje przemysłowe i tłuszcze, mieszaniny pochłaniające kurz, nawilżające i wiążące.

(111) **223024** (220) 2008 09 04 (210) 345685
 (151) 2009 12 29 (441) 2008 12 08
 (732) FIRMA HANDLOWA SARIUS Artur Mańczak, Gdynia, PL.
 (540)



Kolor znaku: czarny, niebieski

(531) 26.4.2, 27.5.1, 29.1.12

(510), (511) **06** drut spawalniczy.

(111) **223025** (220) 2008 09 04 (210) 345705
 (151) 2009 12 28 (441) 2008 12 08
 (732) ADDER GROUP 3 Ewa Moszczyńska, Nidzica, PL.
 (540)



Kolor znaku: czarny, czerwony

(531) 27.5.1, 29.1.12

(510), (511) **35** sprzedaż: komputerów, części komputerowych, komputerowych urządzeń peryferyjnych, laptopów, kamer CCTV rejestratorów, głośników, wzmacniaczy i radiów samochodowych.

(111) **223026** (220) 2008 09 05 (210) 345749
 (151) 2009 12 28 (441) 2008 12 08
 (732) TEVA PHARMACEUTICALS POLSKA Spółka z o.o., Warszawa, PL.
 (540) CIPROTEVA

(510), (511) **05** produkty farmaceutyczne, produkty medyczne, leki, dietetyczne środki medyczne i lecznicze, środki wspomagające leczenie, odżywki medyczne, suplementy żywności do celów leczniczych zawarte w tej klasie, preparaty witaminowe, dodatki mineralne do żywności.

(111) **223027** (220) 2008 09 05 (210) 345750
 (151) 2009 12 28 (441) 2008 12 08
 (732) GLOBAL TRADE Spółka Akcyjna, Warszawa, PL.
 (540)



Kolor znaku: szary, czarny, niebieski

(531) 1.5.1, 27.5.1, 29.1.13

(510), (511) **06** kształtki zaciskowe metalowe, **19** kształtki zaciskowe niemetalowe, rury polietylenowe.

(111) **223028** (220) 2008 09 05 (210) 345752
 (151) 2009 12 28 (441) 2008 12 08
 (732) GLOBAL TRADE Spółka Akcyjna, Warszawa, PL.
 (540)



Kolor znaku: szary, czarny, niebieski

(531) 1.5.1, 27.5.1, 29.1.13

(510), (511) **17** kształtki zaciskowe metalowe, **19** kształtki zaciskowe niemetalowe, rury polietylenowe.

(111) **223029** (220) 2008 09 05 (210) 345753
 (151) 2009 12 28 (441) 2008 12 08
 (732) GLOBAL TRADE Spółka Akcyjna, Warszawa, PL.
 (540)



Kolor znaku: szary, czarny, niebieski

(531) 1.5.1, 26.4.2, 27.5.1, 29.1.13

(510), (511) **06** kształtki zaciskowe metalowe, **11** grzejniki aluminiowe, **17** wężyki elastyczne w oplocie ze stali nierdzewnej, **19** kształtki zaciskowe niemetalowe, rury polietylenowe, rury polipropylenowe.

(111) **223030** (220) 2008 09 05 (210) 345755
 (151) 2009 12 28 (441) 2008 12 08
 (732) GLOBAL TRADE SPÓŁKA AKCYJNA, Warszawa, PL.
 (540)



(531) 3.11.1, 27.5.1

(510), (511) **17** wężyki elastyczne w oplocie ze stali nierdzewnej.

(111) **223031** (220) 2008 09 05 (210) 345774
 (151) 2009 12 28 (441) 2008 12 08
 (732) NOWA ERA Spółka z ograniczoną odpowiedzialnością, Warszawa, PL.

(540) Razem w świat

(510), (511) **09** urządzenia do nagrywania, transmisji lub reprodukcji dźwięku lub obrazu, magnetyczne nośniki danych, płyty/dyski z nagraniami, **16** wydawnictwa, czasopisma, książki, albumy, broszury i inne publikacje, fotografie, **35** usługi w zakresie: reklamy, także on-line w sieci komputerowej z wykorzystaniem technik dźwiękowych, audiowizualnych i multimedialnych, samodzielnie i w koprodukcji, publikowania i rozpowszechniania tekstów promocyjnych i reklamowych, w tym w sieci on-line, projektowania i pośrednictwa w rozpowszechnianiu reklam radiowych, telewizyjnych i w Internecie, badania rynku i opinii publicznej, marketingu bezpośredniego i marketingu wydarzeń, prowadzenia kampanii reklamowych, transkrypcji informacji, prowadzenia elektronicznych baz danych, **41** usługi wydawnicze w zakresie: publikacji książek, czasopism, materiałów informacyjno-edukacyjno-szkoleniowych, także w sieci on-line, elektronicznej małej poligrafii, cyfrowego obrazowania, prowadzenia on-line publikacji elektronicznych, nauczania bezpośredniego za pośrednictwem mediów informatycznych i korespondencyjnego, organizowania szkoleń w dziedzinach multimedialnych, organizowanie imprez o charakterze edukacyjnym i kulturalnym, produkcji filmów i nagrań video, usługi serwisów informacyjnych dotyczących wydawnictw naukowych i edukacyjnych, dydaktyki, nauczania i wychowania świadczone między innymi drogą elektroniczną i poprzez Internet.

(111) **223032** (220) 2008 09 05 (210) 345776
 (151) 2009 12 30 (441) 2008 12 08
 (732) „NOWA ERA” Spółka z ograniczoną odpowiedzialnością, Warszawa, PL.

(540) ALE KLASA !

(510), (511) **09** urządzenia do nagrywania transmisji lub reprodukcji dźwięku lub obrazu, magnetyczne nośniki danych, płyty/dyski z nagraniami, **16** wydawnictwa, czasopisma, książki, albumy, broszury i fotografie, **35** usługi w zakresie: reklamy, także on-line w sieci komputerowej z wykorzystaniem technik dźwiękowych, audiowizualnych i multimedialnych, samodzielnie i w koprodukcji; publikowania i rozpowszechniania tekstów promocyjnych i reklamowych, w tym w sieci on-line; projektowania i pośrednictwa w rozpowszechnianiu reklam radiowych, telewizyjnych i w Internecie; badania rynku i opinii publicznej, marketingu bezpośredniego i marketingu wydarzeń, prowadzenia kampanii reklamowych; serwisów informacyjnych dotyczących wydawnictw naukowych i edukacyjnych, dydaktyki, nauczania i wychowania świadczone m.in. innymi drogą elektroniczną i poprzez Internet; transkrypcji informacji, prowadzenia elektronicznych baz danych, **41** usługi wydawnicze w zakresie: publikacji książek, czasopism, materiałów informacyjno-edukacyjno-szkoleniowych także w sieci on-line; elektronicznej małej poligrafii; cyfrowego obrazowania, prowadzenia on-line publikacji elektronicznych, nauczania bezpośredniego za pośrednictwem mediów informatycznych i korespondencyjnego; organizowania szkoleń w dziedzinach multimedialnych, organizowanie imprez o charakterze edukacyjnym i kulturalnym.

(111) **223033** (220) 2008 12 18 (210) 345782
 (151) 2009 12 30
 (732) Jan Badura, Katowice, PL.
 (540)



Kolor znaku: biały, czarny, czerwony
 (531) 26.4.2, 26.13.1, 27.5.1, 29.1.13
 (510), (511) **36** usługi w zakresie zbiórki funduszy na cele dobroczynne.

(111) **223034** (220) 2008 09 05 (210) 345785
 (151) 2009 12 30 (441) 2008 12 08
 (732) KROTEX-POLAND Spółka z ograniczoną odpowiedzialnością, Warszawa, PL.
 (540)

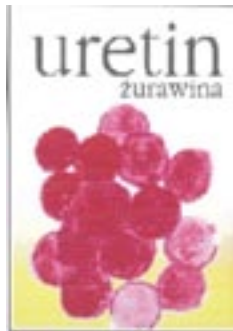

Kolor znaku: czarny, żółty i jego odcienie, biały, różowy i jego odcienie
 (531) 5.7.8, 27.5.1, 29.1.15
 (510), (511) **05** suplementy diety do celów medycznych.

(111) **223035** (220) 2008 09 08 (210) 345806
 (151) 2009 12 30 (441) 2008 12 22
 (732) Przedsiębiorstwo Farmaceutyczne „ZIOŁOLEK” Spółka z o.o., Poznań, PL.
 (540) MALGACID
 (510), (511) **05** preparaty farmaceutyczne.

(111) **223036** (220) 2008 09 08 (210) 345808
 (151) 2009 12 30 (441) 2008 12 22
 (732) Firma Handlowo-Usługowa „TOMASZEK” Tomasz Tomalak, Częstochowa, PL.
 (540)



Kolor znaku: biały, czerwony
 (531) 16.3.13, 27.5.1, 29.1.12
 (510), (511) **09** okulary, okulary ochronne do uprawiania sportu, okulary słoneczne, etui na okulary, szkła optyczne, szkła kontaktowe, soczewki, soczewki optyczne, okulary specjalne, oprawki do okularów, okulary do pływania, sznureczki do okularów, okulary narciarskie, gogle, **13** sztuczne ognie, ognie bengalskie, artykuły pirotechniczne, **25** odzież sportowa, bluzki, bluzy, czapki, daszki, koszulki sportowe i podkoszulki, nakrycia głowy, paski.

(111) **223037** (220) 2008 09 08 (210) 345811
 (151) 2009 12 30 (441) 2008 12 22

(732) „NOWA ERA” Spółka z ograniczoną odpowiedzialnością, Warszawa, PL.
 (540) szkoła na miarę
 (510), (511) **09** urządzenia do nagrywania transmisji lub reprodukcji dźwięku lub obrazu, magnetyczne nośniki danych, płyty/dyski z nagraniami, **16** wydawnictwa, czasopisma, książki, albumy, broszury i fotografie, **35** usługi w zakresie: reklamy, także on-line w sieci komputerowej z wykorzystaniem technik dźwiękowych, audiowizualnych i multimedialnych, samodzielnie i w koprodukcji; publikowania i rozpowszechniania tekstów promocyjnych i reklamowych, w tym w sieci on-line; projektowania i pośrednictwa w rozpowszechnianiu reklam radiowych, telewizyjnych i w Internecie; badania rynku i opinii publicznej, marketingu bezpośredniego i marketingu wydarzeń, prowadzenia kampanii reklamowych; serwisów informacyjnych dotyczących wydawnictw naukowych i edukacyjnych, dydaktyki, nauczania i wychowania świadczone m.innymi drogą elektroniczną i poprzez Internet; transkrypcji informacji, prowadzenia elektronicznych baz danych, **41** usługi wydawnicze w zakresie: publikacji książek, czasopism, materiałów informacyjno-edukacyjno-szkoleniowych także w sieci on-line; elektronicznej małej poligrafii; cyfrowego obrazowania, prowadzenia on-line publikacji elektronicznych, nauczania bezpośredniego za pośrednictwem mediów informatycznych i korespondencyjnego; organizowania szkoleń w dziedzinach multimedialnych, organizowanie imprez o charakterze edukacyjnym i kulturalnym.

(111) **223038** (220) 2008 09 08 (210) 345826
 (151) 2009 12 29 (441) 2008 12 22
 (732) FASTER-OIL Spółka z ograniczoną odpowiedzialnością, Ruda Śląska, PL.
 (540)



Kolor znaku: żółty, czarny
 (531) 26.4.2, 27.5.1, 29.1.12
 (510), (511) **04** oleje silnikowe, oleje przemysłowe, paliwa silnikowe.

(111) **223039** (220) 2008 09 08 (210) 345827
 (151) 2009 12 29 (441) 2008 12 22
 (732) „RARYTAS” Spółka z ograniczoną odpowiedzialnością, Stargard Szczeciński, PL.
 (540)

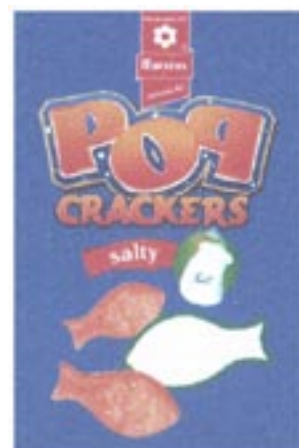

Kolor znaku: niebieski, żółty, pomarańczowy, czarny, czerwony, beżowy, zielony, biały
 (531) 3.9.1, 11.7.1, 27.5.1, 29.1.15
 (510), (511) **30** wyroby cukiernicze, krakersy.

(111) **223040** (220) 2008 09 08 (210) 345828
 (151) 2009 12 28 (441) 2008 12 22
 (732) „RARYTAS” Spółka z ograniczoną odpowiedzialnością, Stargard Szczeciński, PL.

(540)



Kolor znaku: czerwony, żółty, pomarańczowy, niebieski, czarny, biały, beżowy, zielony

(531) 8.1.9, 26.1.1, 26.4.3, 27.5.1, 29.1.15

(510), (511) 30 wyroby cukiernicze, krakersy.

(111) 223041 (220) 2008 09 08 (210) 345830

(151) 2009 12 28 (441) 2008 12 22

(732) „RARYTAS” Spółka z ograniczoną odpowiedzialnością, Stargard Szczeciński, PL.

(540)



Kolor znaku: zielony, żółty, pomarańczowy, niebieski, czarny, czerwony, biały, beżowy, szary

(531) 8.1.9, 11.1.1, 26.3.1, 27.5.1, 29.1.15

(510), (511) 30 wyroby cukiernicze, krakersy.

(111) 223042 (220) 2008 09 08 (210) 345837

(151) 2009 12 28 (441) 2008 12 22

(732) „Grupa Powen-Wafapomp” Spółka Akcyjna, Warszawa, PL.

(540) FZ

(510), (511) 07 zatapialne jednostopniowe pompy wirowe, części, podzespoły, zespoły i osprzęt zatapialnych jednostopniowych pomp wirowych, 37 instalowanie, remonty, naprawy i konserwacje zatapialnych jednostopniowych pomp wirowych.

(111) 223043 (220) 2008 09 08 (210) 345842

(151) 2009 12 30 (441) 2008 12 22

(732) L'OREAL, Paryż, FR.

(540) ZDROWIE JEST PIĘKNE + VICHY

(510), (511) 03 perfumy, wody toaletowe; żele, sole do kąpieli i pod prysznic nie przeznaczone do celów medycznych; mydła toaletowe, dezodoranty do ciała; kosmetyki, w szczególności kremy, mleczka, lotiony, żele i pudry do twarzy, ciała i rąk; kosmetyczne preparaty pielęgnacyjne do ochrony przed słońcem; preparaty do makijażu; szampony; żele, spraye, pianki i balsamy do stylizacji i pielęgnacji włosów; lakiery do włosów; preparaty do koloryzacji i dekoloryzacji włosów; preparaty do trwałej ondulacji włosów; olejki eteryczne do użytku osobistego.

(111) 223044 (220) 2008 09 08 (210) 345876

(151) 2009 12 29 (441) 2008 12 22

(732) Przedsiębiorstwo Handlowo-Usługowe Ireneusz Kijak, Robakowo, PL.

(540)



(531) 2.1.2, 21.3.21, 27.5.1

(510), (511) 09 przyrządy optyczne zwłaszcza lornetki polowe, lunety celownicze, lunety na statywie, binokle, lornetki teatralne, lupy, okulary, mikroskopy, szkła optyczne powlekane lub nie, 13 broń i urządzenia pneumatyczne do niej, śrut, przyrządy celownicze, pokrowce, futerały, kabury, wyciory, gazy CO2 do broni pneumatycznej, części zamienne do broni i urządzeń pneumatycznych.

(111) 223045 (220) 2008 09 09 (210) 345885

(151) 2009 12 29 (441) 2008 12 22

(732) Przedsiębiorstwo Handlowo-Usługowe MARGO Cezary Zieliński, Toruń, PL.

(540)



Kolor znaku: biały, czerwony, czarny

(531) 26.1.1, 26.4.2, 27.5.1, 29.1.13

(510), (511) 07 łańcuchy napędowe inne niż do pojazdów lądowych koła zębate, maszynowe.

(111) 223046 (220) 2008 09 12 (210) 346058

(151) 2009 12 29 (441) 2008 12 22

(732) ESTEDERM S.C. Anna Ambroziak, Marcin Ambroziak, Warszawa, PL.

(540) ESTEDERM

(510), (511) 03 kosmetyki, preparaty do pielęgnacji ciała, włosów i skóry, 05 preparaty farmaceutyczne mające zastosowanie w kosmologii, 41 szkolenia dla osób trzecich z zakresu kosmologii i kosmetyki, 43 usługi w zakresie prowadzenia hoteli, pensjonatów, domów wypoczynkowych, usługi w zakresie prowadzenia kawiarni, kafeterii, restauracji, usługi w zakresie prowadzenia ośrodków spa, usługi w zakresie dostarczania potraw i napojów, usługi cateringowe, usługi zaopatrzenia w żywność i napoje, 44 usługi medyczne, w tym wykonywanie zabiegów z zakresu chirurgii plastycznej oraz dermatologii estetycznej, usługi kliniki medycznej, usługi w dziedzinie pielęgnacji urody, konsultacje w zakresie wyżej wymienionych usług.

(111) 223047 (220) 2008 09 16 (210) 346187

(151) 2009 12 29 (441) 2008 12 22

(732) ARCHECO Spółka z ograniczoną odpowiedzialnością, Wrocław, PL.

(540)



Kolor znaku: czerwony, niebieski, zielony, biały

(531) 7.1.25, 26.3.1, 26.4.1, 26.4.2, 27.5.1, 29.1.14

(510), (511) 35 sprzedaż projektów budowlanych, organizowanie wystaw projektów budowlanych, internetowa prezentacja projektów budowlanych, promocja projektów budowlanych, reklama za pośrednictwem sieci komputerowej, wynajmowanie powierzchni na cele reklamowe, rozpowszechnianie ogłoszeń reklamowych, rozpowszechnianie materiałów reklamowych (próbek, druków, prospek-

tów, broszur), **42** projektowanie budynków, architektura, dekoracja wnętrz.

(111) **223048** (220) 2008 09 16 (210) 346193
(151) 2009 12 29 (441) 2008 12 22
(732) M. A. MOSTOWSKI Spółka z o.o., Opole, PL.
(540)



(531) 1.1.1, 1.1.15, 7.1.1
(510), (511) **28** ozdoby choinkowe.

(111) **223049** (220) 2008 09 16 (210) 346194
(151) 2009 12 29 (441) 2008 12 22
(732) PMB Spółka Akcyjna, Białystok, PL.
(540) KRÓL POLSKICH WĘDLIN
(510), (511) **29** wędliny, kiełbasy, konserwy mięsne, mięso.

(111) **223050** (220) 2008 09 16 (210) 346197
(151) 2009 12 29 (441) 2008 12 22
(732) „MEDIA CORPORATION” Spółka z o.o., Warszawa, PL.
(540)



Kolor znaku: czarny, biały, żółty i jego odcienie, pomarańczowy i jego odcienie, czerwony i jego odcienie, niebieski i jego odcienie, fioletowy, zielony

(531) 1.5.1, 6.7.4, 6.7.5, 27.5.1, 29.1.15
(510), (511) **09** programy telewizyjne, filmy, audycje radiowe, reportaże utrwalone w formie zapisanej taśmy filmowej, taśmy wideo, taśmy magnetycznej, dysków optycznych w wersji przystosowanej do odtwarzania w komputerach multimedialnych; zapisane nośniki obrazu, dźwięku i informacji; płyty i dyski z nagraniami, **16** wydawnictwa, czasopisma, książki, albumy, kalendarze, foldery, prospekty, karty pocztowe, plakaty, zdjęcia, dyplomy, **35** usługi reklamowe w zakresie produkcji audycji i filmów reklamowych dla radia, telewizji, kina, Internetu, multimedialnych nośników reklamowych; publikowanie tekstów reklamowych, **38** usługi związane z rozpowszechnianiem programów telewizyjnych, radiowych, reportaży, filmów dokumentalnych i fabularnych, widowisk rozrywkowych i sportowych, programów informacyjnych; przesyłanie informacji tekstowej i obrazowej przy pomocy komputera, **41** usługi świadczone przez studia nagrań: telewizyjne, radiowe i filmowe, produkcja i montaż programów telewizyjnych i radiowych, fotoreportaże, produkcja filmów, nagrywanie na taśmach wideo, montaż taśm wideo, postsynchronizacja, usługi związane z organizacją, produkcją i obsługą teleturniejów, konkursów, plebiscytów, imprez, spektakli, gali, plebiscytów połączonych z wręczaniem nagród, dyplomów i statuetek, organizowanie i produkcja widowisk telewizyjnych, publikowanie książek, publikowanie tekstów innych niż reklamowe, publikacja elektroniczna on-line książek i periodyków, mikro-wydawnictwa, wypożyczanie nagrań na nośnikach elektronicznych, usługi reporterskie, organizowanie wystaw z dziedziny kultury i edukacji.

(111) **223051** (220) 2004 10 04 (210) 346198
(151) 2009 12 30 (441) 2008 12 22
(732) Kiss Nail Products, Inc., Port Washington, US.

(540) BROADWAY NAILS
(510), (511) **08** przybory do manicure, w szczególności pilniki do paznokci, cążki do paznokci, dziurkacze do paznokci, nożyczki do skórek, pęsetki, **21** przybory kosmetyczne w szczególności patyczki z drewna pomarańczowego, narzędzia do nakładania akrylowych paznokci, narzędzia do zdobienia paznokci.

(111) **223052** (220) 2008 09 16 (210) 346200
(151) 2009 12 29 (441) 2008 12 22
(732) FOSFAN Spółka Akcyjna, Szczecin, PL.
(540)



Kolor znaku: zielony i jego odcienie

(531) 5.3.11, 5.3.15, 27.5.1, 29.1.3
(510), (511) **01** nawozy ogrodnicze, rolnicze, surowce mineralne, **35** rozpowszechnianie materiałów reklamowych, reklama radiowa, prasowa w zakresie produkcji i stosowania nawozów w ogrodnictwie, sadownictwie i rolnictwie, prowadzenie hurtowni chemikaliów, **39** usługi magazynowania, pakowania, usługi transportowe, **41** organizowanie i prowadzenie szkoleń, seminariów, konferencji w zakresie ochrony środowiska przy produkcji i stosowaniu nawozów, **44** ogrodnictwo, ogrodnictwo krajobrazowe, sadownictwo, kwaciarstwo, usługi w zakresie rolnictwa, poradnictwo w zakresie pielęgnacji trawników.

(111) **223053** (220) 2008 09 16 (210) 346204
(151) 2009 12 30 (441) 2008 12 22
(732) BASF SE, Ludwigshafen am Rhein, DE.
(540) WING

(510), (511) **05** pestycydy, w szczególności preparaty do zwalczania szkodników, fungicydy, herbicydy, insektycydy.

(111) **223054** (220) 2008 09 16 (210) 346214
(151) 2009 12 29 (441) 2008 12 22
(732) Firma „KABANOS” Kojs Mirosław i Joanna Kojs-Kowalczyk Spółka Jawna, Jabłonka, PL.
(540)



(531) 27.5.1
(510), (511) **29** mięso, wędliny.

(111) **223055** (220) 2008 09 16 (210) 346215
(151) 2009 12 29 (441) 2008 12 22
(732) ARNA Spółka z o.o., Warszawa, PL.
(540)



(531) 26.13.25, 27.5.1
(510), (511) **35** doradztwo w zakresie organizowania i prowadzenia działalności gospodarczej, zgrupowanie na rzecz osób trzecich różnych towarów i ofert handlowych, w szczególności w zakresie budownictwa i pośrednictwa w obrocie nieruchomościami pozwalające nabywcy wygodnie je oglądać i kupować w ramach sprzedaży detalicznej oraz w hurtowniach, a w tym także za pomocą sieci Internet, **36** obrót nieruchomościami, pośrednictwo w handlu nieruchomościami, wycena nieruchomości, administrowanie i zarządzanie nieruchomościami, wynajem nieruchomości, **37** usługi budowlane,

budownictwo mieszkaniowe, nadzór budowlany, remonty, naprawy, konserwacje i modernizowanie nieruchomości.

(111) **223056** (220) 2008 09 17 (210) 346247
(151) 2009 12 29 (441) 2008 12 22
(732) BANK DnB NORD POLSKA Spółka Akcyjna, Warszawa, PL.
(540)

NORDkredyt

Kolor znaku: biały, ciemnoniebieski, popielaty

(531) 27.5.1, 29.1.13

(510), (511) **35** doradztwo w zakresie działalności gospodarczej, **36** agencje kredytowe, banki i kasy oszczędnościowe, banki z dostępem bezpośrednim np. przez Internet, operacje bankowe, emisja bonów wartościowych, weryfikacja czeków, emisja czeków podróży, depozyty przedmiotów wartościowych, doradztwo w sprawach ubezpieczeniowych, wycena finansowa ubezpieczeń, banków, nieruchomości, operacje finansowe, usługi finansowe, tworzenie funduszy, notowania giełdowe, pośrednictwo giełdowe, gwarancje bankowe, transfer elektroniczny kapitału, tworzenie kapitału, inwestycje kapitałowe, nakłady kapitałowe, obsługa kart debetowych, obsługa kart kredytowych, kredytowanie, lokaty kapitału, zarządzanie majątkiem, agencje ściągające należności, pośrednictwo finansowe, usługi powiernicze, pożyczki pieniężne, ubezpieczenia, operacje walutowe, wymiana pieniędzy, wymiana walut.

(111) **223057** (220) 2008 09 17 (210) 346249
(151) 2009 12 29 (441) 2008 12 22
(732) BANK DnB NORD POLSKA Spółka Akcyjna, Warszawa, PL.
(540)

NORDkredit

Kolor znaku: biały, ciemnoniebieski, popielaty

(531) 27.5.1, 29.1.13

(510), (511) **35** doradztwo w zakresie działalności gospodarczej, **36** agencje kredytowe, banki i kasy oszczędnościowe, banki z dostępem bezpośrednim np. przez Internet, operacje bankowe, emisja bonów wartościowych, weryfikacja czeków, emisja czeków podróży, depozyty przedmiotów wartościowych, doradztwo w sprawach ubezpieczeniowych, wycena finansowa ubezpieczeń, banków, nieruchomości, operacje finansowe, usługi finansowe, tworzenie funduszy, notowania giełdowe, pośrednictwo giełdowe, gwarancje bankowe, transfer elektroniczny kapitału, tworzenie kapitału, inwestycje kapitałowe, nakłady kapitałowe, obsługa kart debetowych, obsługa kart kredytowych, kredytowanie, lokaty kapitału, zarządzanie majątkiem, agencje ściągające należności, pośrednictwo finansowe, usługi powiernicze, pożyczki pieniężne, ubezpieczenia, operacje walutowe, wymiana pieniędzy, wymiana walut.

(111) **223058** (220) 2008 09 18 (210) 346303
(151) 2009 12 28 (441) 2008 12 22
(732) PIOTR I PAWEŁ S.A., Poznań, PL.
(540)



(531) 5.3.11, 25.3.1, 26.1.1, 26.11.2, 27.5.1

(510), (511) **03** artykuły chemii gospodarczej: płyny do mycia naczyń, płyny do mycia szyb i lusterek, uniwersalne płyny do mycia, preparaty do polerowania, środki do nadawania połysku, proszki i płyny do prania, zmiękczenia tkanin, płukania tkanin, środki wybielające, preparaty do krochmalenia, środki czyszczące, preparaty do szorowania i preparaty do udrażniania rur, preparaty do usuwania rdzy i kamienia, środki do odtłuszczenia i ścierania, pasty do obuwia, pasty do podłóg i mebli, kosmetyki i środki perfumeryjne, środki do pielęgnacji skóry ciała i twarzy, włosów, zębów, mydła, **29** mięso, przetwory mięsne, wędliny, mleko i produkty mleczne, sery, jaja, tłuszcze jadalne i oleje, ryby i żywność produkowana z ryb, sałatki warzywne i owocowe, surówki, warzywa gotowane, konserwowane, suszone, mrożone, owoce gotowane, mrożone, konserwowane, galaretki, dżemy, desery, konfitury, kompoty, chipsy i chrupki ziemniaczane, grzyby konserwowane, skorupiaki nieżywe, owoce morza, produkty ziemniaczane, mączno-ziemniaczane, zupy, **30** wyroby cukiernicze, słodczyce, lody, lód, wyroby piekarnicze, mąka, produkty mączne i zbożowe, kawa, herbata, kakao, napoje na bazie kawy, herbaty i kakao, cukier, sól, przyprawy, ryż, tapioka, makarony, płatki zbożowe, kasze spożywcze, chipsy (produkty zbożowe), drożdże, proszek do pieczenia, ciasta w proszku, aromaty do ciast inne niż oleje esencyjne, sosy jako przyprawy, sosy do sałatek i mięsa, sosy do lodów i deserów, sorbety, desery, wafle, produkty sojowe, suchsi, muesli, musztarda, majonezy, bułka tarta, ciasta, pizze, gotowe potrawy z ryżu i/lub makaronu, grzanki, **31** świeże warzywa, świeże owoce, świeże grzyby, kwiaty naturalne i suszone, orzechy laskowe, orzechy arachidowe, migdały, pożywienie dla zwierząt domowych, ryby żywe, ziola ogrodowe świeże, **35** usługi w zakresie franchisingu, doradztwo w zakresie organizowania i zarządzania działalnością gospodarczą, usługi prowadzenia punktów sprzedaży, aptek, sklepów, sieci sklepów, salonów, sprzedaży na stronach Web różnych produktów, a mianowicie: świeżych i gotowych artykułów spożywczych, nabiału, jaj, wędlin, mięsa, drobiu, dziczyzny, ryb, ekstraktów mięsnych, przetworów z mięsa lub ryb, ryb żywych, ziół ogrodowych świeżych, konserwowanych, mrożonych, suszonych i gotowanych owoców i warzyw, świeżych owoców i warzyw, świeżych grzybów, kwiatów naturalnych i suszonych, orzechów laskowych, orzechów arachidowych, migdałów, bakalii i dodatków do ciast, galaretek, dżemów, konfitur, kompotów, miodu, melasy (syropy), drożdży, proszków do pieczenia, chleba, pieczywa, ciastek, deserów, herbaty, kawy, kakao, czekolady, cukru, soli, musztardy, octu, sosów (przypraw), tapioki, sago, kawy nienaturalnej, przypraw, mąki i produktów zbożowych, makaronów, kasz, ryżu, słodczy i przekąsek, lodów, lodu, napojów i soków owocowych, wody mineralnej i gazowanej oraz innych napojów bezalkoholowych, syropów i innych preparatów do produkcji napojów, tłuszczu i olejów jadalnych, konserw i przetworów, mrożonek, żywności dietetycznej, żywności dla niemowląt, napojów alkoholowych i piwa, używek, papierosów i tytoniu, akcesoriów do palenia, produktów higienicznych, perfum i kosmetyków, płynów do pielęgnacji włosów, środków do czyszczenia zębów, olejków eterycznych, nieleczniczych artykułów toaletowych, mydeł, środków do czyszczenia, polerowania, szorowania i ścierania, środków wybielających i innych substancji stosowanych w praniu, zapalniczek, podpałek i zestawów oraz akcesoriów do grilla, lekarstw, paralelek i farmaceutyków, materiałów i preparatów sanitarnych, jednorazowych serwetek i pieluch, noży i widelców oraz sztućców, płyt, taśm, płyt kompaktowych, płyt DVD i innych materiałów audiowizualnych, oprogramowania komputerowego, urządzeń oświetleniowych, zegarów i zegarków, artykułów papierniczych, artykułów piśmiennych, gazet, czasopism, map i książek, toreb, przyborów kuchennych i przyborów gospodarstwa domowego, opakowań i worków, opakowań do żywności, szkła i porcelany, szczotek oraz urządzeń i materiałów czyszczących, produktów do utrzymywania i konserwacji, świec i zniczy, gier i zabawek, odzieży, obuwia, nakryć głowy, biżuterii, wyrobów tekstylnych, artykułów pasmanteryjnych, wyrobów ze skóry, sprzętu biurowego, artykułów dekoracyjnych, artykułów sportowych, produktów związanych z rekreacją, ogrodnictwem i majsterkowaniem, narzędzi, produktów związanych z wystrojem wewnętrznym i zewnętrznym powierzchni, urządzeniem i wyposażeniem domu, artykułów wyposażenia wnętrz, elektrycznych urządzeń do gospodarstwa domowego, artykułów dziecięcych, pieluszek niemowlęcych jednorazowych z papieru lub celulozy, artykułów i pożywienia dla zwierząt, produktów samochodowych.

(111) **223059** (220) 2008 09 18 (210) 346313
 (151) 2009 12 28 (441) 2008 12 22
 (732) PW AMIGO RAFAŁ RATAJCZAK, Zielniczki, PL.
 (540)



Kolor znaku: różowy i jego odcienie, biały, szary
 (531) 8.7.11, 26.4.4, 27.5.1, 29.1.13
 (510), (511) **16** opakowania dla jaj, **29** jaja konsumpcyjne, **35** usługi prowadzenia punktów sprzedaży, sklepów, sieci sklepów, hurtowni, salonów, sprzedaży na stronach Web takich towarów jak: jaja konsumpcyjne, jaja do wylęgania, opakowania dla jaj.

(111) **223060** (220) 2008 09 18 (210) 346314
 (151) 2009 12 28 (441) 2008 12 22
 (732) PW AMIGO RAFAŁ RATAJCZAK, Zielniczki, PL.
 (540)



(531) 3.7.3, 5.3.11, 8.7.11, 26.2.1, 27.5.1
 (510), (511) **29** jaja konsumpcyjne.

(111) **223061** (220) 2004 09 20 (210) 285558
 (151) 2009 02 06 (441) 2004 12 27
 (732) Przedsiębiorstwo Produkcyjno-Handlowe „Aquafor” s.c.
 Izabela Wójcińska, Waclaw Kuźma, Spalice, PL.
 (540)



Kolor znaku: biały, czarny, niebieski, ciemnofioletowy, jasnoniebieski, szary
 (531) 1.15.15, 25.3.1, 27.5.1, 29.1.15
 (510), (511) **01** preparaty chemiczne, biochemiczne i biologiczne inne niż do celów medycznych i weterynaryjnych, zwłaszcza do obróbki ścieków bytowych i komunalnych.

(111) **223062** (220) 2004 10 06 (210) 286188
 (151) 2009 03 03 (441) 2005 01 10
 (732) PHOENIX PRESS Spółka z ograniczoną odpowiedzialnością
 Spółka Komandytowa, Wrocław, PL.
 (540)



Kolor znaku: czerwony, żółty, złoty, czarny
 (531) 27.5.1, 29.1.14
 (510), (511) **09** dyski magnetyczne, dyski do rejestracji dźwięku, dyski kompaktowe audio-wideo, dyski optyczne, dyskietki, kasety,

kasety wideo, kasety audio wideo, kasety wideo z gramy, płyty fonograficzne, płyty CD, publikacje elektroniczne, **16** afisze, albumy, atlasy, broszury, czasopisma, druki związane z publikacją i promocją czasopism, materiały drukowane, fotografie, gazety, kalendarze, karty pocztowe, katalogi, komiksy, książki, mapy, plakaty, podręczniki, prospekty, publikacje papierowe, **35** rozpowszechnianie ogłoszeń reklamowych, rozpowszechnianie materiałów reklamowych, próbek, ulotek, prospektów, druków, broszur, reklama za pośrednictwem sieci komputerowej, publikowanie tekstów reklamowych, reklamy, reklamy prasowe, uaktualnianie materiałów reklamowych, **39** dystrybucja gazet, czasopism, periodyków, **41** mikro-wydawnictwa w zakresie publikowania wydawnictw podręcznych i małej poligrafii komputerowej, publikowanie książek, gazet, czasopism i periodyków, publikowanie tekstów innych niż reklamowe, publikacja elektroniczna on-line książek i periodyków, **42** administrowanie stronami komputerowymi.

(111) **223063** (220) 2004 11 15 (210) 287577
 (151) 2008 07 29 (441) 2005 02 21
 (732) „ORLEN” Spółka z o.o., Warszawa, PL.
 (540) e-orlen

(510), (511) **35** usługi pośrednictwa handlowego, **42** udostępnianie elektronicznych kart z życzeniami przez Internet, usługi konsultacyjne i doradcze w zakresie informatyki, w tym usługi udostępniane on-line z sieci lub przez Internet lub ekstranety w zakresie związanym z branżą elektroniczną, informatyczną, usługi internetowe: utrzymywanie stron internetowych, administrowanie serwerami.

(111) **223064** (220) 2005 01 28 (210) 290423
 (151) 2008 12 31 (441) 2005 05 02
 (732) Elektromontaż-Poznań Spółka Akcyjna, Poznań, PL.

(540) pracujemy z energią
 (510), (511) **09** urządzenia, aparatura i przyrządy elektryczne przełączające, transformujące, akumulatorowe i kontrolno-sterujące a w szczególności: pulpity, szafy, tablice, sterowniki, wyłączniki, systemy do sterowania procesami przemysłowymi, a także żelazka elektryczne, **35** prowadzenie agencji handlowych, hurtowni i sklepów, doradztwo i pomoc w prowadzeniu działalności gospodarczej, pośrednictwo pracy, reklama na rzecz osób trzecich, **37** budownictwo, wznoszenie i remont budynków, nadzór budowlany, roboty budowlane instalacyjne, hydroinstalacyjne, elektroinstalacyjne, sterownicze i sygnalizacyjne, wznoszenie obiektów inżynierskich, a w tym elektroenergetycznych, telekomunikacyjnych i wodnych, prowadzenie linii energetycznych, telekomunikacyjnych, układanie rurociągów, wykonywanie szlaków kolejowych, portów lotniczych, wynajem maszyn i sprzętu budowlanego, **42** opracowywanie projektów budowlanych i urbanistycznych, projektowanie obiektów inżynierskich, projektowanie programów i systemów komputerowych, projektowanie technologii, doradztwo techniczne, zwłaszcza budowlane, ekspertyzy inżynierskie.

(111) **223065** (220) 2005 03 10 (210) 292233
 (151) 2008 09 19 (441) 2005 06 13
 (732) Marius Olech, Gdańsk, PL.

(540) DARK MOON
 (510), (511) **32** napoje bezalkoholowe, soki owocowe i warzywne, woda mineralna, napoje energetyczne, piwo, napoje na bazie piwa, **33** wyroby spirytusowe, wódka, likiery, napoje alkoholowe za wyjątkiem piwa, wino, nalewki alkoholowe, koktajle alkoholowe, **34** papierosy, tytoń, cygara, artykuły dla palaczy zawarte w tej klasie.

(111) **223066** (220) 2006 04 13 (210) 309494
 (151) 2009 02 16 (441) 2006 07 24
 (732) Spółdzielcza Kasa Oszczędnościowo-Kredytowa
 im. Zygmunta Chmielewskiego, Lublin, PL.

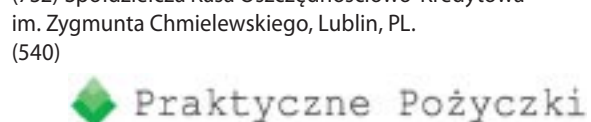

Kolor znaku: pistacjowy, zielony i jego odcienie, czarny
 (531) 26.4.3, 26.4.9, 27.5.1, 29.1.13

(510), (511) **36** usługi finansowe i bankowe, prowadzenie rachunków bankowych, udzielanie i zaciąganie kredytów i pożyczek, przyjmowanie wkładów oszczędnościowych i lokat terminowych, przeprowadzanie operacji i rozliczeń pieniężnych we wszystkich formach przyjętych w krajowych i międzynarodowych stosunkach bankowych, wykonywanie operacji wekslowych i czekowych, przyjmowanie i dokonywanie lokat w bankach krajowych i zagranicznych, przyjmowanie i udzielanie poręczeń i gwarancji bankowych, prowadzenie obsługi pożyczek państwowych i zarządzanie funduszami na zlecenie, emitowanie papierów wartościowych i obrót nimi, prowadzenie kont depozytowych, papierów wartościowych i obrót nimi, prowadzenie kont depozytowych, papierów wartościowych, przyjmowanie do depozytu przedmiotów, dokumentów i papierów wartościowych, udostępnianie skrytek sejfowych, dokonywanie obrotu wierzytelnościami, wykonywanie czynności powierniczych, wydawanie i obsługa kart płatniczych, prowadzenie kasy mieszkaniowej, doradztwo w sprawach finansowych i inwestycjach kapitałowych, organizowanie i świadczenie usług finansowych w szczególności w zakresie leasingu i factoringu, wykonywanie terminowych operacji finansowych, usługi analiz bankowych, kredytowych, wycen, wykonywanie czynności z zakresu działalności ubezpieczeniowej, usługi sprzedaży na kredyt i ratalnej, zarządzanie, wynajmowanie i wydzierżawianie nieruchomości oraz lokali, usługi pośrednictwa, doradztwa, ekspertyz, analiz z zakresu ubezpieczeń, finansów i zarządzania majątkiem, obsługa elektroniczna usług finansowych, bankowych i ubezpieczeniowych.

(111) **223067** (220) 2006 09 15 (210) 315555
 (151) 2008 12 29 (441) 2006 12 27
 (732) Federacja Związków Zawodowych Pracowników
 Mleczarstwa w Polsce, Warszawa, PL.
 (540)



Kolor znaku: zielony, biały
 (531) 27.5.1, 29.1.12
 (510), (511) **29** kefir-napój mleczny.

(111) **223068** (220) 2006 09 15 (210) 315556
 (151) 2008 12 29 (441) 2006 12 27
 (732) Federacja Związków Zawodowych Pracowników
 Mleczarstwa w Polsce, Warszawa, PL.
 (540)



Kolor znaku: jasnozielony, biały
 (531) 26.1.2, 26.4.2, 27.5.1, 29.1.12
 (510), (511) **29** maślanka-napój mleczny.

(111) **223069** (220) 2006 09 15 (210) 315557
 (151) 2008 12 29 (441) 2006 12 27
 (732) Federacja Związków Zawodowych Pracowników
 Mleczarstwa w Polsce, Warszawa, PL.
 (540)

Robico

Kolor znaku: zielony
 (531) 27.5.1, 29.1.3

(510), (511) **29** mleko spożywcze, produkty mleczne, fermentowane i niefermentowane napoje mleczne, z dodatkami smakowymi oraz ziarnami, owocami i warzywami, masło, masło z dodatkiem oleju roślinnego, maselka smakowe i mix-y maślane, śmietana i śmietanka oraz ich przetwory, sery twarde, serki topione, serki homogenizowane i terminowane oraz ziarniste, twarogi i twarożki, serwatka i jej przetwory, maślanka i jej przetwory, komponenty serowe do celów spożywczych, desery mleczne i jogurtowe, **30** słodczyce, lody spożywcze, lody spożywcze w proszku, cukierki-krówki, praliny, herbatniki, pieczywo cukiernicze, czekolada, wyroby piankowe, **32** napoje bezalkoholowe, napoje owocowe, soki owocowe, syropy do napojów, wody gazowane, wody mineralne, **35** badanie rynku, doradztwo handlowe, reklama-rozpowszechnianie materiałów takich jak prospekty, ulotki, usługi menedżerskie, **39** dystrybucja towarów, pakowanie produktów, konfekcjonowanie produktów.

(111) **223070** (220) 2006 10 18 (210) 316855
 (151) 2009 04 01 (441) 2007 01 22
 (732) ORBIS Spółka Akcyjna, Warszawa, PL.

(540) orbis
 (510), (511) **16** wydawnictwa, druki, gazety, czasopisma, książki, broszury zwłaszcza o tematyce związanej z turystyką i hotelarstwem, **35** usługi w zakresie prowadzenia reklamy, biznesu, zarządzania i czynności biurowych, **36** usługi w zakresie ubezpieczeń, prowadzenia spraw finansowych, monetarnych, prowadzenie kantorów wymiany walut, **37** usługi budowlane, naprawy, remonty i usługi instalacyjne, naprawy taboru środkami własnymi lub z wykorzystaniem innych firm wyspecjalizowanych oraz agentów, usługi pralnicze, **39** usługi w zakresie transportu ludzi i towarów, wynajmowanie taboru, organizacja przewozów, informacja o taryfach, rozkładach jazdy i sposobach transportu, usługi biur podróży i turystyki, organizacja przewozów, pilotaż, organizowanie wycieczek i podróży, wynajem i wypożyczanie samochodów, rezerwacja i sprzedaż biletów komunikacyjnych w komunikacji lądowej, morskiej i powietrznej, wynajmowanie powierzchni użytkowych do przechowywania ładunków i pośrednictwo w zakresie wymienionych usług, **41** usługi w zakresie szkoleń, konferencji, kongresów i ich organizacji, organizacji rozrywki, sportu i rekreacji, w tym organizowanie gier pieniężnych losowych, **42** usługi w zakresie programowania oraz korzystania z bazy komputerowej, **43** usługi hotelarskie oraz wszelkie usługi temu towarzyszące polegające na spełnianiu życzeń gości hotelowych, podawanie potraw, gastronomia, usługi związane z zapewnieniem mieszkań w pensjonatach, ośrodkach kempingowych turystycznych, domach turystycznych, wycieczkowych, sanatoriach, wynajmowanie powierzchni użytkowych.

(111) **223071** (220) 2007 03 23 (210) 323092
 (151) 2008 07 04 (441) 2007 06 25
 (732) Jan Krzysztof Zawisza, Warszawa, PL.

(540) KLINI
 (510), (511) **08** ostrza techniczne, ostrza do przyborów kosmetycznych, ostrza do golenia, przyrządy kosmetyczno-fryzjerskie, aparaty do pedicure i manicure, aparaty do strzyżenia i cieniowania włosów, degażówki, **10** przyrządy medyczne.

(111) **223072** (220) 2007 04 05 (210) 323667
 (151) 2008 07 17 (441) 2007 07 09
 (732) „KASH” S.J. Jarosław Witt, Krzysztof Kaszyński, Toruń, PL.

(540) KASH
 (510), (511) **06** osprzęt do: mebli, drzwi i okien, w tym uchwyty meblowe, relingi, zawiasy meblowe, klucze, wpusty pod klucze, gałki, wieszaki, nóżki meblowe, klamki, szylidy do klamek, konstrukcje stalowe, zamki, szylidy, prowadnice szufladowe, szuflady, kosze, carga, kółka, rolki, złącza, opóźniacze, obrzeża, listwy, stelaże, okucia meblowe, okucia budowlane, metalowe akcesoria łożeniowe, metalowe elementy wyposażenia wnętrz, **11** urządzenia i instalacja do oświetlenia, oprawy i lampy oświetleniowe, przyrządy ochronne do oświetlenia, abażury, klosze do lamp, obudowy do lamp, oprawy do lamp elektrycznych, osłony do lamp, zawieszania do lamp, żarówki oświetleniowe, halogeny, zestawy reflektorów do pojazdów, **20** meble i akcesoria meblowe, **35** usługi pośrednictwa handlowego na rzecz firm krajowych i zagranicznych, zgrupowanie na rzecz osób trzecich różnych towarów pozwalające nabywcy wygodnie je

ogłądać i kupować w sklepach i hurtowniach wyspecjalizowanych w sprzedaży sprzętu oświetleniowego i lamp elektrycznych, mebli i akcesoriów meblowych, usługi marketingowe, usługi reklamowe, dystrybucja materiałów reklamowych, próbek i wzorów wyrobów.

(111) **223073** (220) 2007 05 28 (210) 325771
 (151) 2009 01 07 (441) 2007 09 03
 (732) OŚRODEK BADAŃ I KONTROLI ŚRODOWISKA
 spółka z ograniczoną odpowiedzialnością, Katowice, PL.
 (540)



Kolor znaku: niebieski, biały
 (531) 2.1.3, 5.13.1, 26.1.1, 29.1.12

(510), (511) **42** usługi w zakresie organizowania i prowadzenia badań, pomiarów, ocen i prognoz stanu środowiska, badania powierzchniowych wód płynących, podziemnych, wód do spożycia, jakości wód, ścieków, osadów ściekowych, odpadów, gleb i gruntów, badania wielkości emisji pyłowo-gazowej, stężenia zanieczyszczeń w powietrzu atmosferycznym, hałasu, badania bakteriologiczne, ekspertyzy stanu zanieczyszczenia gleb i gruntów oraz koncepcje ich rekultywacji, usługi z zakresu organizowania i prowadzenia badań monitoringowych środowiska we wszystkich jego elementach, usługi udostępniania informacji o środowisku, zmianach w nim zachodzących i prognozach jego stanu, opracowania przeglądów ekologicznych, programów ochrony środowiska i powietrza, planów gospodarki odpadami, pozwoleń zintegrowanych.

(111) **223074** (220) 2007 07 02 (210) 325964
 (151) 2008 08 28 (441) 2008 03 17
 (732) PAIDEIA. Fundacja działań twórczych w kulturze i edukacji,
 Kraków, PL.
 (540)



Kolor znaku: żółty, niebieski
 (531) 1.1.1, 18.5.10, 27.5.1, 29.1.12

(510), (511) **16** książki, publikacje, broszury, druki, gazety, czasopisma, periodyki, ołówki, ołówki automatyczne, pióra-artykuły biurowe, długopisy, piórniki, pastele-kredki, notatniki, notesy podręczne, teczki, skoroszyty-artykuły biurowe, segregatory na dokumenty, **35** prowadzenie sklepu/hurtowni z następującymi towarami: książkami, publikacjami, broszurami, drukami, gazetami, czasopismami, periodykami, ołówkami, ołówkami automatycznymi, piórami-artykułami biurowymi, długopisami, piórniki, pastelami-kredkami, notatnikami, notesami podręcznymi, teczkami, skoroszytami-artykułami biurowymi i segregatorami na dokumenty, oferowanie do sprzedaży w ramach sklepu internetowego następujących towarów: książek, publikacji, broszur, druków, gazet, czasopism, periodyków, ołówków, ołówków automatycznych, piór-artykuły biurowe, długopisów, piórników, pastelów-kredek, notatników, notesów podręcznych, teczek, skoroszytów-artykułów biurowych i segregatorów na dokumenty, **41** kształcenie praktyczne, pokazy, organizowanie i prowadzenie konferencji, organizowanie i prowadzenie kongresów, organizowanie i prowadzenie zjazdów, organizowanie i prowadzenie sympozjów, organizowanie i prowadzenie seminariów, edukacja, nauczanie, kursy korespondencyjne, publikowanie książek, publikowanie tekstów innych niż teksty reklamowe, poradnictwo zawodowe,

porady w zakresie edukacji lub kształcenia, doradztwo zawodowe, organizowanie konkursów edukacyjnych lub rozrywkowych.

(111) **223075** (220) 2007 06 20 (210) 326741
 (151) 2009 02 11 (441) 2007 10 01
 (732) TRICITY Pomorski Dom Finansowy Krzysztof Żołnieruk,
 Gdynia, PL.
 (540)



Kolor znaku: czerwony, biały, zielony

(531) 1.15.24, 27.5.1, 29.1.13

(510), (511) **35** usługi w zakresie pośrednictwa przy udzielaniu kredytów, doradztwo kredytowe, usługi ubezpieczeniowe, **36** reklama osób trzecich przedstawiana w formie słowno-graficznej na materiałach wydawniczych typu ulotki, plakaty, prowadzenie interesów osób trzecich poprzez pośrednictwo w zawieraniu umów między stronami.

(111) **223076** (220) 2007 06 20 (210) 326767
 (151) 2008 10 07 (441) 2007 10 01
 (732) FIORE Gernand, Biernacki i Tomas Sp.Jawna, Łódź, PL.
 (540)



Kolor znaku: biały, czerwony, czarny, różowy

(531) 26.4.2, 27.5.1, 29.1.14

(510), (511) **25** skarpety, podkolanówki, rajstopy.

(111) **223077** (220) 2007 06 20 (210) 326769
 (151) 2008 10 07 (441) 2007 10 01
 (732) FIORE Gernand, Biernacki i Tomas Sp.Jawna, Łódź, PL.
 (540)



Kolor znaku: biały, czerwony, czarny, zielony

(531) 26.4.2, 27.5.1, 29.1.14

(510), (511) **25** skarpety, podkolanówki, rajstopy.

(111) **223078** (220) 2007 06 20 (210) 326770
 (151) 2008 10 07 (441) 2007 10 01
 (732) FIORE Gernand, Biernacki i Tomas Sp.Jawna, Łódź, PL.
 (540)



Kolor znaku: biały, czerwony, czarny

(531) 26.4.2, 27.5.1, 29.1.13

(510), (511) **25** skarpety, podkolanówki, rajstopy.

(111) **223079** (220) 2007 06 22 (210) 326904
 (151) 2009 01 30 (441) 2007 10 01
 (732) Dr Aleksandra Niedzwiecki, Aptos, US.
 (540) Dr Aleksandra Niedzwiecki
 (510), (511) **16** książki, czasopisma, gazety, materiały do nauki i instruktażu (z wyjątkiem aparatów), druki, wszystkie towary w zakresie opieki zdrowotnej, prewencyjnej opieki zdrowotnej oraz żywienia, **41** organizowanie wykładów, spotkań oraz prowadzenie seminariów, planowanie, propagowanie i organizowanie imprez charytatywnych nie połączonych ze zbiórką funduszy, edukacja i szkolenia w zakresie opieki i szkolenia w zakresie opieki zdrowotnej, prewencyjnej opieki zdrowotnej oraz dodatków do środków żywności, publikacja książek, gazet i czasopism, usługi internetowe i komputerowe, polegające na publikacji elektronicznej on-line książek i periodyków w zakresie opieki zdrowotnej, prewencyjnej opieki zdrowotnej oraz żywienia, **42** badania naukowe w dziedzinie medycyny, opieki zdrowotnej, profilaktycznej opieki zdrowotnej oraz odżywiania.

(111) **223080** (220) 2007 09 14 (210) 330141
 (151) 2009 03 27 (441) 2007 12 24
 (732) Polska Izba Przemysłu Targowego, Poznań, PL.
 (540)



Kolor znaku: szary, czerwony
 (531) 26.4.1, 26.4.9, 27.5.1, 29.1.12

(510), (511) **35** usługi w zakresie organizowania i promowania polskich targów i wystaw gospodarczych-handlowych lub reklamowych, obsługa uczestników targów i wystaw gospodarczych zawarta w tej klasie, uzgadnianie programów wystawienniczych, doradztwo w zakresie działalności wystawienniczo-targowej, opracowywanie ekspertyz i opinii w działalności gospodarczej, **41** organizowanie i prowadzenie seminariów i zjazdów, usługi w zakresie opracowywania wydawnictw związanych z promocją organizatorów targów i wystaw gospodarczych, przeprowadzanie szkoleń związanych z organizacją imprez targowych i wystaw, **45** doradztwo prawne.

(111) **223081** (220) 2007 09 14 (210) 330175
 (151) 2009 02 10 (441) 2007 12 24
 (732) Fabryka Parafin NAFTOWAX Sp. z o.o., Trzebinia, PL.
 (540)



(531) 1.3.2, 13.1.1, 13.1.6, 27.5.1, 29.1.8
 (510), (511) **04** materiały oświetleniowe, świece, znicze.

(111) **223082** (220) 2007 10 11 (210) 331324
 (151) 2009 02 05 (441) 2008 01 21
 (732) Przedsiębiorstwo Produkcyjno-Handlowe „EVELINE COSMETICS” Piotr Kasprzycki, Lesznowola, PL.
 (540)



Kolor znaku: jasnosrebrny, srebrny, granatowy
 (531) 26.11.3, 27.5.1, 29.1.13
 (510), (511) **03** kremy, emulsje, płyny, żele i oliwki do skóry, maseczki do twarzy, maseczki do peelingu, podkłady barwiące (płyny, pasty,

pudry), pudry do makijażu, pudry po kąpieli, pudry higieniczne, mydła toaletowe, mydła dezodoryzujące, perfumy, wody toaletowe i kolońskie, środki do kąpieli i pod prysznic (sole, pianki, oliwki, żele), depilatory, dezodoranty i środki przeciw poceniu, środki do pielęgnacji włosów, środki do golenia (kremy, pianki, płyny), środki do makijażu i demakijażu twarzy i oczu, środki przeznaczone do ust, środki do pielęgnacji zębów i jamy ustnej, środki do pielęgnacji i malowania paznokci, środki do higieny intymnej, środki do opalania, środki samoopalające, środki do rozjaśniania skóry, środki przeciw zmarszczkom, preparaty kosmetyczne do ujędrniania skóry, preparaty antycellulitowe, preparaty dla skóry trądzikowej i alergicznej, **05** kosmetyki do zastosowań medycznych: balsamy, maści, olejki, płyny, sole, żele, kremy.

(111) **223083** (220) 2007 10 11 (210) 331326
 (151) 2009 02 05 (441) 2008 01 21
 (732) Przedsiębiorstwo Produkcyjno-Handlowe „EVELINE COSMETICS” Piotr Kasprzycki, Lesznowola, PL.
 (540)



Kolor znaku: jasnosrebrny, srebrny, granatowy
 (531) 26.11.3, 27.5.1, 29.1.13

(510), (511) **03** kremy, emulsje, płyny, żele i oliwki do skóry, maseczki do twarzy, maseczki do peelingu, podkłady barwiące (płyny, pasty, pudry), pudry do makijażu, pudry po kąpieli, pudry higieniczne, mydła toaletowe, mydła dezodoryzujące, perfumy, wody toaletowe i kolońskie, środki do kąpieli i pod prysznic (sole, pianki, oliwki, żele), depilatory, dezodoranty i środki przeciw poceniu, środki do pielęgnacji włosów, środki do golenia (kremy, pianki, płyny), środki do makijażu i demakijażu twarzy i oczu, środki przeznaczone do ust, środki do pielęgnacji zębów i jamy ustnej, środki do pielęgnacji i malowania paznokci, środki do higieny intymnej, środki do opalania, środki samoopalające, środki do rozjaśniania skóry, środki przeciw zmarszczkom, preparaty kosmetyczne do ujędrniania skóry, preparaty antycellulitowe, preparaty dla skóry trądzikowej i alergicznej, **05** kosmetyki do zastosowań medycznych: balsamy, maści, olejki, płyny, sole, żele, kremy.

(111) **223084** (220) 2007 10 25 (210) 331973
 (151) 2009 04 03 (441) 2008 02 04
 (732) PHOENIX PRESS Sp. z o.o. Sp.k., Wrocław, PL.
 (540)



Kolor znaku: czerwony, jasnożółty, biały, czarny
 (531) 26.4.2, 27.5.1, 29.1.14
 (510), (511) **09** dyski magnetyczne, dyski do rejestracji dźwięku, dyski kompaktowe audio-wideo, dyski optyczne, dyskietki, kasety wideo, kasety audio wideo, kasety wideo z gramami, płyty fonograficzne, płyty CD, publikacje elektroniczne, **16** afisze, albumy, atlasy, broszury, czasopisma, druki, materiały drukowane, fotografie, gazety, kalendarze, karty pocztowe, katalogi, komiksy, książki, mapy, plakaty, podręczniki, prospekty, publikacje elektroniczne, publikacje papierowe, **35** rozpowszechnianie ogłoszeń reklamowych, rozpowszechnianie materiałów reklamowych (próbek, ulotek, prospektów, druków, broszur), reklama za pośrednictwem sieci komputerowej, publikowanie tekstów reklamowych, reklamy, reklamy prasowe, uaktualnienie materiałów reklamowych, **39** dystrybucja gazet, czasopism, periodyków, **41** mikro-wydawnictwa, publikowanie książek, gazet, czasopism i periodyków, publikowanie tekstów innych niż

reklamowe, publikacja elektroniczna on-line książek i periodyków, **42** administrowanie stronami komputerowymi.

(111) **223085** (220) 2007 11 02 (210) 332365
 (151) 2009 02 10 (441) 2008 02 04
 (732) Wielkopolska Wytwórnia Żywności „PROFI”
 Spółka z ograniczoną odpowiedzialnością S.K.A.,
 Grabów n/Prosną, PL.
 (540)



Kolor znaku: biały, czerwony, żółty, zielony, kremowy, niebieski, czarny

(531) 3.7.3, 25.1.15, 27.5.1, 29.1.15
 (510), (511) **29** dania obiadowe, gotowe dania i części składowe dań sporządzone z produktów w klasie 29, gotowe dania obiadowe do spożycia po podgrzaniu nie zawarte w innych klasach.

(111) **223086** (220) 2007 11 07 (210) 332525
 (151) 2009 02 10 (441) 2008 02 18
 (732) ENDOM Sp. z o.o., Łódź, PL.
 (540)



Kolor znaku: pomarańczowy, czarny

(531) 7.1.24, 27.5.1, 29.1.12
 (510), (511) **36** kupno, sprzedaż, zagospodarowanie i wynajem nieruchomości, **37** usługi w zakresie budownictwa ogólnego i inżynierii lądowej, instalacji elektrycznych, ciepłych, wodnych, wentylacyjnych i gazowych; robót budowlanych wykończeniowych jak tynkowanie, wykładanie podłóg i ścian, zakładanie stolarki budowlanej, malowanie i szklenie, robót budowlanych drogowych; rozbiórka i burzenie obiektów budowlanych, roboty ziemne; wynajem maszyn i urządzeń, w szczególności budowlanych; wynajem sprzętu budowlanego i burzącego z obsługą operatorską; wykonywanie wykopów i wierceń geologiczno-inżynierskich, **42** usługi w zakresie doradztwa i projektowania budynków, aranżacji wnętrz oraz otoczenia budynków; ekspertyzy inżynierskie.

(111) **223087** (220) 2007 11 08 (210) 332572
 (151) 2009 02 23 (441) 2008 02 18
 (732) PHOENIX PRESS Sp. z o.o. Sp. k., Wrocław, PL.
 (540)



Kolor znaku: biały, jasnożółty, czerwony

(531) 2.9.1, 27.5.1, 29.1.13
 (510), (511) **09** dyski magnetyczne, dyski do rejestracji dźwięku, dyski kompaktowe audio-wideo, dyski optyczne, dyskietki, kasety wideo, kasety audio wideo, kasety wideo z gramami, płyty fonograficzne, płyty CD, publikacje elektroniczne, **16** afisze, albumy, atlasy, broszury, czasopisma, druki, materiały drukowane, fotografie, ga-

zety, kalendarze, karty pocztowe, katalogi, komiksy, książki, mapy, plakaty, podręczniki, prospekty, publikacje elektroniczne, publikacje papierowe, **35** rozpowszechnianie ogłoszeń reklamowych, rozpowszechnianie materiałów reklamowych, próbek, ulotek, prospektów, druków, broszur, reklama za pośrednictwem sieci komputerowej, publikowanie tekstów reklamowych, reklamy, reklamy prasowe, uaktualnienie materiałów reklamowych, **39** dystrybucja gazet, czasopism, periodyków, **41** mikro-wydawnictwa, publikowanie książek, gazet, czasopism i periodyków, publikowanie tekstów innych niż reklamowe, publikacja elektroniczna on-line książek i periodyków, **42** administrowanie stronami komputerowymi.

(111) **223088** (220) 2007 11 13 (210) 332739
 (151) 2009 04 28 (441) 2008 02 18
 (732) „MKK” Spółka z ograniczoną odpowiedzialnością,
 Golub-Dobrzyń, PL.
 (540)



Kolor znaku: biały, czarny, żółty

(531) 26.2.1, 26.11.1, 27.5.1, 29.1.13
 (510), (511) **02** emalie do malowania, emalie stosowane w lakierach, farby stosowane jako barwniki lub farby, farby akwarelowe, farby bakterioobójcze, farby do emalii, farby ognioodporne, farby przeciw zanieczyszczeniom, farby stosowane w ceramice, farby wodne klejone lub kazeinowe, lakiery, rozcieńczalniki do farb, rozcieńczalniki do lakierów, spoiwa do farb, **16** farby drukarskie, **18** plecaki, plecaki szkolne, plecaki turystyczne, torby alpinistyczne, torby myśliwskie, torby na narzędzia skórzane puste, torby podróżne na ubranie, torby na zakupy, torby plażowe, torby podróżne, torby turystyczne, toristry szkolne, **25** bluzki koszulowe, koszule, T-shirty, koszulki gimnastyczne, odzież gimnastyczna, podkoszulki, trykotowe ubrania, spodnie, marynarki, kamizelki, spódnice, sukienki, bezrękawniki, bluzy, kurtki wełniane, pulowery, swetry, chusty, szale, szaliki, nakrycia głowy, berety, czapki, kapelusze, **40** drukowanie, drukowanie litograficzne, drukowanie offsetowe, drukowanie rysunków, druk sitowy, drukarnie, hafciarstwo.

(111) **223089** (220) 2008 09 19 (210) 346324
 (151) 2009 12 28 (441) 2008 12 22
 (732) SOPHARMA ZDROVIT SPÓŁKA AKCYJNA, Warszawa, PL.
 (540) LORIXER

(510), (511) **05** preparaty farmaceutyczne, leki do celów medycznych, preparaty dietetyczne dla celów leczniczych, preparaty witaminowe i lecznicze, preparaty mineralne, napoje do celów leczniczych, zioła lecznicze.

(111) **223090** (220) 2008 09 19 (210) 346325
 (151) 2009 12 28 (441) 2008 12 22
 (732) AKADEMICKI ZWIĄZEK SPORTOWY Zarząd Główny,
 Warszawa, PL.
 (540)



Kolor znaku: zielony, biały

(531) 3.7.1, 24.1.9, 27.5.1, 29.1.12
 (510), (511) **41** organizowanie zawodów sportowych.

(111) **223091** (220) 2008 09 19 (210) 346327
 (151) 2009 12 28 (441) 2008 12 22
 (732) Spółdzielnia Produkcji Spożywczej „TOSTA”, Bydgoszcz, PL.

(540)



Kolor znaku: złoty, ciemnobrązowy, czerwony

(531) 3.1.2, 8.1.8, 23.1.1, 24.9.2, 26.2.1, 26.2.7, 27.5.1, 29.1.13
 (510), (511) **30** mąka i preparaty zbożowe, chleb, ciastka, bułka tarta, wyroby piekarnicze i cukiernicze, słodczyce, **31** ziarna, pasza dla zwierząt, **40** przetwarzanie surowców spożywczych.

(111) **223092** (220) 2008 09 19 (210) 346332
 (151) 2009 12 28 (441) 2008 12 22
 (732) „SKALNIK” Anna Szczęśna i spółka, Spółka Jawna, Wrocław, PL.
 (540)



Kolor znaku: żółty, czarny

(531) 26.3.4, 27.5.1, 29.1.12
 (510), (511) **08** narzędzia i przyrządy (ręcznie sterowane), wyroby nożownicze, ostrza, **11** urządzenia do oświetlania, ogrzewania, wytwarzania pary, gotowania, **18** walizy i torby podróżne, laski alpejskie, laski do wspinaczki, torby alpinistyczne, **20** śpiwory, materace, karimaty, **21** przybory kuchenne i gospodarstwa domowego oraz pojemniki (wykonane nie z metali szlachetnych ani nie pokrywane nimi), **22** liny, sznury, namioty, torby i torebki, **25** odzież, obuwie, nakrycia głowy, **28** gry i zabawki, artykuły sportowe i gimnastyczne nie ujęte w innych klasach.

(111) **223093** (220) 2008 09 19 (210) 346333
 (151) 2009 12 28 (441) 2008 12 22
 (732) TEVA PHARMACEUTICALS POLSKA Spółka z o.o., Warszawa, PL.
 (540) DEVITEVA
 (510), (511) **05** produkty farmaceutyczne, produkty medyczne, leki, dietetyczne środki medyczne i lecznicze, środki wspomagające leczenie, odżywki medyczne, suplementy żywności do celów leczniczych zawarte w tej klasie, preparaty witaminowe, dodatki mineralne do żywności.

(111) **223094** (220) 2008 09 19 (210) 346334
 (151) 2009 12 28 (441) 2008 12 22
 (732) TEVA PHARMACEUTICALS POLSKA Spółka z o.o., Warszawa, PL.
 (540) GEMCITEVA
 (510), (511) **05** produkty farmaceutyczne, produkty medyczne, leki, dietetyczne środki medyczne i lecznicze, środki wspomagające leczenie, odżywki medyczne, suplementy żywności do celów leczniczych zawarte w tej klasie, preparaty witaminowe, dodatki mineralne do żywności.

(111) **223095** (220) 2008 09 19 (210) 346335
 (151) 2009 12 28 (441) 2008 12 22
 (732) TEVA PHARMACEUTICALS POLSKA Spółka z o.o., Warszawa, PL.
 (540) PULERMAX
 (510), (511) **05** produkty farmaceutyczne, produkty medyczne, leki, dietetyczne środki medyczne i lecznicze, środki wspomagające leczenie, odżywki medyczne, suplementy żywności do celów leczniczych zawarte w tej klasie, preparaty witaminowe, dodatki mineralne do żywności.

(111) **223096** (220) 2008 09 23 (210) 346458
 (151) 2009 12 28 (441) 2009 01 05
 (732) SKARBIEC Towarzystwo Funduszy Inwestycyjnych
 Spółka Akcyjna, Warszawa, PL.
 (540) Do oglądania programu w najlepszym towarzystwie zaprasza

Skarbiec Towarzystwo Funduszy Inwestycyjnych
 (510), (511) **36** tworzenie i zarządzanie funduszami inwestycyjnymi, zarządzanie funduszami powierniczymi.

(111) **223097** (220) 2008 09 23 (210) 346471
 (151) 2009 12 30 (441) 2009 01 05
 (732) Bayer HealthCare LLC (a Delaware limited liability company), Pittsburgh, US.
 (540)



(531) 24.17.25, 26.4.4, 27.5.1
 (510), (511) **05** medyczne odczynniki diagnostyczne do analizy płynów i wydzielin ciała, **10** medyczne instrumenty diagnostyczne do analizy płynów i wydzielin ciała; urządzenia medyczne do pobierania próbek krwi; kasyety zawierające odczynniki.

(111) **223098** (220) 2008 09 25 (210) 346527
 (151) 2009 12 29 (441) 2009 01 05
 (732) I. P. C. International Pharmaceutical Consulting
 Spółka z ograniczoną odpowiedzialnością Spółka Komandytowa, Szczecin, PL.
 (540)



Kolor znaku: zielony i odcienie, szary

(531) 18.3.21, 26.3.1, 26.3.4, 27.5.1, 29.1.12
 (510), (511) **05** produkty farmaceutyczne i weterynaryjne; środki sanitarne do celów medycznych; substancje dietetyczne do celów leczniczych.

(111) **223099** (220) 2008 09 25 (210) 346580
 (151) 2009 12 30 (441) 2009 01 05
 (732) Zakłady Azotowe „Puławy” Spółka Akcyjna, Puławy, PL.
 (540)



(531) 26.1.2, 26.4.2, 27.5.1
 (510), (511) **01** nawozy jednoskładnikowe i wieloskładnikowe na bazie azotu w szczególności mocznik, saletra amonowa, roztwór saletrano-mocznikowy i saletrano-mocznikowo-tiosiarczanowy, siarczan amonu, tiosiarczan amonu, siarczan amonu z solą potasową i fosforanem amonu, produkty chemiczne przeznaczone dla przemysłu takie jak: azot ciekły, amoniak, woda amoniakalna, kwas azotowy, kwas siarkowy, dwutlenek węgla, suchy lód, amoniak ciekły, wodór sprężony, nadtlenek wodoru, metanol i jego pochodne, mocznik techniczny, melamina i jej pochodne, siarczan hydroksyloaminy, cykloheksanon, kaprolaktam i jego pochodne, tworzywa sztuczne w szczególności biodegradowalne, nanokrzemionki, roztwór mocznika do katalizacyjnego rozkładu spalin, **17** tworzywa sztuczne półprzetworzone.

(111) **223100** (220) 2008 09 25 (210) 346589
 (151) 2009 12 29 (441) 2009 01 05

(732) Axel Springer Polska Spółka z o.o., Warszawa, PL.
 (540) Sport w wielkim formacie
 (510), (511) **09** dyskiety, karty, kasety video, płyty CD-ROM, płyty DVD i inne nośniki elektroniczne jako takie oraz z nagraniem dźwiękiem, obrazem, grafiką, tekstami, **16** papier i artykuły papiernicze, publikacje drukowane, książki, dzienniki, czasopisma, periodyki, inne wydawnictwa prasowe i reklamowe, w tym druki, foldery, afisze, prospekty, katalogi, broszury, naklejki i nalepki, kalendarze, papeteria, galanteria papiernicza, materiały piśmienne, artykuły biurowe; materiały szkoleniowe i instruktażowe, **35** prowadzenie reklamy i promocji osób trzecich; badanie rynku i opinii publicznej; opracowywanie i produkcja reklam prasowych oraz z wykorzystaniem innych nośników papierowych i elektronicznych; informacja handlowa i biznesowa; doradztwo gospodarcze; wydawanie i dystrybucja materiałów promocyjno-reklamowych, **41** organizowanie imprez rozrywkowych, kulturalnych, sportowych, festynów i konkursów; produkcja filmów; nagrywanie, produkcja i montaż programów radiowych i telewizyjnych.

(111) **223101** (220) 2008 09 26 (210) 346650
 (151) 2009 12 29 (441) 2009 01 05
 (732) NATIBABY Tomasz Zimniewicz, Baranowo, PL.
 (540)



(531) 3.1.14, 26.4.2, 27.5.1
 (510), (511) **12** wózki dziecięce i przykrycia do nich; foteliki bezpieczeństwa dla dzieci do pojazdów; siatki bagażowe do pojazdów, **18** nosidełka dla niemowląt; torby termoizolacyjne; torby podręczne dla matek, **20** przeznaczone dla dzieci: meble, poduszki, materace, leżaczki, chodziki, wysokie krzesła, kojce, worki do siedzenia typu sako; elementy chroniące dzieci przed urazami w wyniku kontaktu z elementami wyposażenia wnętrz, w tym: osłony narożnikowe, elementy zabezpieczające meble przed dostępem dzieci; dekoracje przestawne do pomieszczeń dla dzieci; ścienne plakietki ozdobne zawarte w tej klasie, **24** firanki, zasłony do pomieszczeń dla dzieci; tekstylne wyroby dla dzieci zawarte w tej klasie; pościel niemowlęca, dziecięca, prześcieradła dla niemowląt, prześcieradła z gumką, kocyki, beciki, śpiworki, **25** odzież i obuwie z tworzyw naturalnych i sztucznych dla dzieci, kobiet w ciąży i kobiet karmiących; chusty do noszenia dzieci; wyprawki dziecięce, **35** usługi prowadzenia punktów sprzedaży, składów fabrycznych, celnych lub outsourcingowych, sklepów, sieci sklepów, hurtowni, salonów, sprzedaży na stronach Web oraz poprzez ofertę bezpośrednią takich towarów jak: artykuły, akcesoria oraz galanteria dziecięca, artykuły, akcesoria oraz galanteria dla kobiet ciężarnych, karmiących.

(111) **223102** (220) 2008 09 26 (210) 346674
 (151) 2009 12 28 (441) 2009 01 05
 (732) FARMA-PROJEKT Spółka z o.o., Kraków, PL.
 (540) IMMUNO UP
 (510), (511) **05** produkty lecznicze, suplementy diety do celów leczniczych.

(111) **223103** (220) 2008 09 29 (210) 346682
 (151) 2009 12 29 (441) 2009 01 05
 (732) SIR-BUD Robert Bąkiewicz, Pruszków, PL.
 (540)



Kolor znaku: szary, czerwony
 (531) 27.5.1, 29.1.12
 (510), (511) **35** prowadzenie punktów sprzedaży hurtowej i detalicznej materiałów budowlanych, maszyn i urządzeń budowlanych, usługi agencji importowo-eksportowych, doradztwo specjalistyczne

w sprawach działalności gospodarczej, **37** budowa pawilonów i sklepów targowych, budownictwo, izolowanie budynków, czyszczenie budynków od wewnątrz, czyszczenie budynków od zewnątrz, usługi dekarskie, oczyszczanie dróg, układanie nawierzchni drogowej, instalowanie i naprawa urządzeń elektrycznych, usługi hydrauliczne, informacja budowlana, murowanie, nadzór budowlany, rozbiórka budynków, montaż rusztowań, tynkowanie, uszczelnianie budynków, wynajem sprzętu budowlanego, **39** dostarczanie towarów, dostarczanie towarów jako zaopatrzenie, dostarczanie towarów zamówionych korespondencyjnie, dystrybucja paczek, dystrybucja przesyłek, **42** projektowanie budynków, usługi dekoracji wnętrz.

(111) **223104** (220) 2008 09 29 (210) 346683
 (151) 2009 12 29 (441) 2009 01 05
 (732) SIR-BUD Robert Bąkiewicz, Pruszków, PL.
 (540) SIR-BUD

(510), (511) **35** prowadzenie punktów sprzedaży hurtowej i detalicznej materiałów budowlanych, maszyn i urządzeń budowlanych, usługi agencji importowo-eksportowych, doradztwo specjalistyczne w sprawach działalności gospodarczej, **37** budowa pawilonów i sklepów targowych, budownictwo, izolowanie budynków, czyszczenie budynków od wewnątrz, czyszczenie budynków od zewnątrz, usługi dekarskie, oczyszczanie dróg, układanie nawierzchni drogowej, instalowanie i naprawa urządzeń elektrycznych, usługi hydrauliczne, informacja budowlana, murowanie, nadzór budowlany, rozbiórka budynków, montaż rusztowań, tynkowanie, uszczelnianie budynków, wynajem sprzętu budowlanego, **39** dostarczanie towarów, dostarczanie towarów jako zaopatrzenie, dostarczanie towarów zamówionych korespondencyjnie, dystrybucja paczek, dystrybucja przesyłek, **42** projektowanie budynków, usługi dekoracji wnętrz.

(111) **223105** (220) 2008 09 29 (210) 346684
 (151) 2009 12 29 (441) 2009 01 05
 (732) Inwestycje Alternatywne Profit S.A., Warszawa, PL.
 (540)



Kolor znaku: bordowy, złoty, srebrny, biały
 (531) 26.2.5, 26.4.9, 27.5.1, 29.1.13
 (510), (511) **14** monety, sztabki metali szlachetnych, złoto w postaci surowca lub kute, wyroby ze złota i srebra z wyjątkiem sztucców, srebro w postaci surowca lub kute, platyna jako metal, biżuteria, kamienie szlachetne i półszlachetne, szkatułki na biżuterię z metali szlachetnych, szkatułki na biżuterię nie z metali szlachetnych, **35** aukcje publiczne, **36** wycena antyków, biżuterii, zbiorów numizmatycznych, znaczków, usługi finansowe, pożyczki pod zastaw.

(111) **223106** (220) 2008 09 29 (210) 346688
 (151) 2009 12 29 (441) 2009 01 05
 (732) SOLPHARM Jerzy Plechanow, Warszawa, PL.
 (540) Solphadermol
 (510), (511) **05** środki lecznicze stosowane do zwalczania mięczaka zakaźnego.

(111) **223107** (220) 2008 09 29 (210) 346691
 (151) 2009 12 29 (441) 2009 01 05
 (732) Biofarm Spółka z ograniczoną odpowiedzialnością, Poznań, PL.
 (540) LERAZIN
 (510), (511) **05** produkty farmaceutyczne: leki; środki dezynfekcyjne; odkażające; produkty weterynaryjne; dietetyczne środki medyczne; produkty sanitarne: materiały opatrunkowe, plastry, podpaski higieniczne; żywność dla niemowląt.

(111) **223108** (220) 2008 09 29 (210) 346724
 (151) 2009 12 29 (441) 2009 01 05
 (732) „master pack” Spółka Cywilna Artur Bujoczek, Agnieszka Bujoczek, Sosnowiec, PL.
 (540)



Kolor znaku: biały, zielony, ciemnozielony, jasnozielony, czarny, ciemnoszary

(531) 26.15.9, 27.5.1, 29.1.13

(510), (511) **16** opakowania z tektury falistej.

(111) **223109** (220) 2008 09 29 (210) 346740
 (151) 2009 12 29 (441) 2009 01 05
 (732) „DELIC-POL” Spółka Akcyjna, Kamyk, PL.
 (540)

Zdrowo Posypane

Kolor znaku: pomarańczowy, brązowy, szary

(531) 27.5.1, 29.1.12

(510), (511) **30** ciasta, ciastka, wyroby ciastkarskie, wyroby piekarnicze, wyroby cukiernicze, ciasta w proszku, biszkopty, słodczyce, słodycze na choinkę, wyroby czekoladowe.

(111) **223110** (220) 2008 09 30 (210) 346805
 (151) 2009 12 29 (441) 2009 01 05
 (732) CMM Centrum MultiMedialne Łukasz Grzesiak, Czerwonka-Leszczyn, PL.
 (540)



Kolor znaku: biały, czerwony

(531) 26.4.2, 26.4.4, 27.5.1, 29.1.1, 29.1.6

(510), (511) **16** afisze, broszury, czasopisma jako periodyki, druki, formularze, gazety, indeksy, skorowidze, kalendarze, katalogi, komiksy, książki, papier listowy, materiały drukowane, notatniki jako notesy, notesy podręczne, plakaty, plansze, plany, prospekty, publikacje, reprodukcje graficzne, rozkłady, rysunki, szyldy z papieru lub kartonu.

(111) **223111** (220) 2008 10 02 (210) 346869
 (151) 2009 12 28 (441) 2009 01 05
 (732) Przedsiębiorstwo Produkcyjno-Budowlano-Handlowe „REMBIS” Spółka z ograniczoną odpowiedzialnością, Janikowo, PL.
 (540) rembis

(510), (511) **06** metalowe elementy konstrukcyjne zawarte w tej klasie, **07** maszyny ogólnego i specjalnego przeznaczenia, maszyny dla rolnictwa i leśnictwa, **20** meble, stolarskie i ciesielskie wyroby z drewna zawarte w tej klasie, opakowania drewniane, palety i skrzynie drewniane, **37** usługi budowlane: wykonawstwo kompletnych obiektów budowlanych lub ich części, wykonawstwo instalacji budowlanych, wykonawstwo robót wykończeniowych, zewnętrznych i wewnętrznych, przygotowanie terenów pod budowę obiektów, wykonawstwo prac rozbiórkowych.

(111) **223112** (220) 2008 10 02 (210) 346873
 (151) 2009 12 28 (441) 2009 01 05

(732) Gospodarstwo Pasieczne „KASZUBSKIE MIODY” Hieronim Kosecki, Brusy, PL.
 (540)



Kolor znaku: czarny, oliwkowy, jasnoseledynowy, biały, czerwony, brunatny, ciemnożółty

(531) 3.1.14, 5.1.20, 27.5.1, 29.1.15

(510), (511) **29** pyłek kwiatowy do celów spożywczych, **30** miód pszczeli, produkty spożywcze na bazie miodu zawarte w tej klasie, miksy miodowe, kit pszczeli spożywczy, **33** miody pitne, wódki miodowe, napoje alkoholowe na bazie miodu.

(111) **223113** (220) 2008 10 02 (210) 346882
 (151) 2009 12 28 (441) 2009 01 05
 (732) Przedsiębiorstwo Produkcyjno-Handlowe CAMRO Jacek Kamrowski, Sopot, PL.
 (540) Camro

(510), (511) **03** płyny do mycia okularów, **09** okulary (optyka), oprawki do okularów, okulary przeciwsłoneczne, okulary ochronne do uprawiania sportu, artykuły do wyrobu okularów zawarte w tej klasie, szkła optyczne, szkła kontaktowe, pojemniczki na szkła kontaktowe, etui na okulary, akcesoria do okularów zawarte w tej klasie, **21** ściereczki do okularów, **35** projektowanie i dystrybucja materiałów reklamowych, usługi marketingowe, prowadzenie sklepu i/lub hurtowni z płynami do mycia okularów, okularami (optyka), oprawkami do okularów, okularami przeciwsłonecznymi, okularami ochronnymi do uprawiania sportu, artykułami do wyrobu okularów, szklami optycznymi, szklami kontaktowymi, pojemniczkami na szkła kontaktowe, etui na okulary, akcesoriami do okularów, ściereczkami do okularów.

(111) **223114** (220) 2008 10 06 (210) 346996
 (151) 2009 12 28 (441) 2009 01 19
 (732) „BELISO” Spółka z ograniczoną odpowiedzialnością, Warszawa, PL.
 (540) BELISO
 (510), (511) **03** produkty kosmetyczne i środki toaletowe.

(111) **223115** (220) 2008 10 03 (210) 347000
 (151) 2009 12 28 (441) 2009 01 05
 (732) Zakłady Azotowe „Puławy” Spółka Akcyjna, Puławy, PL.
 (540)



(531) 27.5.1, 27.5.19, 27.5.25

(510), (511) **01** nawozy jednoskładnikowe i wieloskładnikowe na bazie azotu w szczególności mocznik, saletra amonowa, roztwór saletrano-mocznikowy i saletrano-mocznikowo-tiosiarzanowy, siarczan amonu, tiosiarzan amonu, siarczan amonu z solą potasową i fosforanem amonu, produkty chemiczne przeznaczone dla przemysłu takie jak: azot ciekły, amoniak, woda amoniakalna, kwas azotowy, kwas siarkowy, dwutlenek węgla, suchy lód, amoniak ciekły, wodór sprężony, nadtlenek wodoru, metanol i jego pochodne, mocznik techniczny, melamina i jej pochodne, siarczan hydroksylaminy, cykloheksanon, kaprolaktam i jego pochodne, tworzywa

sztuczne w stanie surowym w szczególności biodegradowalne, nanokrzemionki, roztwór mocznika do katalitycznego rozkładu spalin, **17** tworzywa sztuczne półprzetworzone.

(111) **223116** (220) 2008 10 06 (210) 347037
(151) 2009 12 28 (441) 2009 01 19
(732) Farma-Projekt Spółka z ograniczoną odpowiedzialnością, Kraków, PL.
(540) L2-complex
(510), (511) **05** produkty lecznicze, suplementy diety do celów leczniczych.

(111) **223117** (220) 2008 10 06 (210) 347040
(151) 2009 12 28 (441) 2009 01 19
(732) BAMBINI-PRYWATNE PRZEDSZKOLE MONTESSORI Małgorzata Stankiewicz-Klimka, Poznań, PL.
(540) BAMBINI
(510), (511) **41** usługi na rzecz osób trzecich: nauczanie przedszkolne, językowe; w zakresie edukacji lub kształcenia.

(111) **223118** (220) 2008 10 06 (210) 347050
(151) 2009 12 28 (441) 2009 01 19
(732) EMERALD Arkadiusz Wieczorek, Gliwice, PL.
(540)

slimstand

Kolor znaku: czerwony, czarny

(531) 7.1.18, 27.5.1, 29.1.12
(510), (511) **16** materiały drukowane, wyroby z kartonu, **35** reklama, **40** drukowanie.

(111) **223119** (220) 2008 10 06 (210) 347063
(151) 2009 12 28 (441) 2009 01 19
(732) EUROCASH Spółka Akcyjna, Komorniki, PL.
(540) SKIPPERS
(510), (511) **30** słodczyce, wyroby cukiernicze, czekolada.

(111) **223120** (220) 2008 10 06 (210) 347065
(151) 2009 12 28 (441) 2009 01 19
(732) EUROCASH Spółka Akcyjna, Komorniki, PL.
(540) COCOBAR
(510), (511) **30** słodczyce, wyroby cukiernicze, czekolada.

(111) **223121** (220) 2007 07 16 (210) 327830
(151) 2009 12 29 (441) 2007 10 29
(732) VIN-KON S.A., Konin, PL.
(540)



Kolor znaku: czerwony, biały

(531) 3.7.16, 5.1.5, 26.1.1, 26.4.2, 26.11.13, 27.5.1, 29.1.12
(510), (511) **33** napoje alkoholowe.

(111) **223122** (220) 2007 10 02 (210) 330927
(151) 2009 12 28 (441) 2008 01 07
(732) PRO-EXPAND Adam Miśko i Wspólnicy Spółka komandytowa, Warszawa, PL.
(540) STEADY-LAP
(510), (511) **09** podstawki pod komputery, podstawki do laptopów, podstawki do komputerów przenośnych, statywy do komputerów,

statywy do laptopów, statywy do komputerów przenośnych, uchwyty do laptopów, uchwyty do komputerów przenośnych, drukarki, klawiatury, zewnętrzne komputerowe urządzenia i przyrządy peryferyjne.

(111) **223123** (220) 2007 10 16 (210) 331561
(151) 2009 10 05 (441) 2008 01 21
(732) Wiesław Włodarski, Kraków, PL.
(540)



Kolor znaku: biały, granatowy

(531) 5.3.13, 5.5.19, 27.5.1, 29.1.12
(510), (511) **29** białka jajek, białko spożywcze, bita śmietana, chrupki owocowe, chrupki ziemniaczane, galaretki jadalne, jaja, jaja w proszku, kazeina do celów spożywczych, margaryna, marmolada, masło, jogurt, ser, **30** aromaty do ciast inne niż olejki esencyjne, aromaty inne niż olejki esencyjne, budynie, chleb, chleb bezdrożdżowy, ciasto na ciastka, ciasta, ciasteczka, ciasto w proszku, cukier, cukier waniliowy, czekolada, cykorja, drożdże, enzymy do ciast, esencje do artykułów żywnościowych, galaretki owocowe, galaretki spożywcze, glukoza do celów spożywczych, gluten do celów spożywczych, guma do żucia nie do celów medycznych, herbata, kakao, kasze spożywcze, kawa, kisiele, kleik spożywczy na bazie mleka, kukurydza mielona, lody, lody spożywcze, lody spożywcze w proszku, mąka gorczycowa, mąka kukurydziana, mąka pszenna, mąka z ryżu, mąka spożywcza, mąka ziemniaczana do celów spożywczych, miód, musesli, musztarda, napoje na bazie czekolady, napoje na bazie kawy, napoje na bazie kakao, ocet, płatki kukurydziane, płatki owsiane, płatki zbożowe, potrawy na bazie mąki, preparaty usztywniające do bitej śmietany, preparaty zbożowe, propolis spożywczy, proszki do pieczenia, przyprawy, ryż, sago, skrobia do celów spożywczych, sorbety (lody), sól kuchenna, sól do konserwowania żywności, substytuty kawy, syrop cukrowy do celów spożywczych, tapioka, środki wiążące do lodów spożywczych, wyroby cukiernicze, zagęszczacze stosowane przy gotowaniu produktów spożywczych, makarony, sosy, pizze, **32** esencje do produkcji napojów, lemoniada, napoje bezalkoholowe, nektary owocowe, pastylki do napojów gazowanych, proszek do wytwarzania napojów gazowanych, produkty do wytwarzania wody mineralnej, soki jabłkowe, soki owocowe, soki warzywne, sorbety (napoje), syropy do napojów, **41** usługi związane z organizacją wypoczynku, organizowanie przyjęć (rozrywka), **43** hotele, motele, pensjonaty, restauracje, restauracje samoobsługowe, restauracje (posiłki), bary szybkiej obsługi (snack-bary), stołówki, rezerwacje hotelowe, przygotowywanie dań (żywność i napoje) na zamówienie oraz ich dostawa, kafeterie, kawiarnie, wynajmowanie mieszkań na pobyt czasowy, wynajmowanie sal na posiedzenia.

(111) **223124** (220) 2007 10 16 (210) 331562
(151) 2009 10 05 (441) 2008 01 21
(732) Wiesław Włodarski, Kraków, PL.
(540)



Kolor znaku: biały, granatowy

(531) 5.3.13, 5.5.19, 27.5.1, 29.1.12

(510), (511) **29** białka jajek, białko spożywcze, bita śmietana, chrupki owocowe, chrupki ziemniaczane, galaretki jadalne, jaja, jaja w proszku, kazeina do celów spożywczych, margaryna, marmolada, masło, jogurt, ser, **30** aromaty do ciast inne niż olejki esencyjne, aromaty inne niż olejki esencyjne, budynie, chleb, chleb bezdrożdżowy, ciasto na ciastka, ciasta, ciasteczka, ciasto w proszku, cukier, cukier waniliowy, czekolada, cykorja, drożdże, enzymy do ciast, esencje do artykułów żywnościowych, galaretki owocowe, galaretki spożywcze, glukoza do celów spożywczych, gluten do celów spożywczych, guma do żucia nie do celów medycznych, herbata, kakao, kasze spożywcze, kawa, kisiele, kleik spożywczy na bazie mleka, kukurydza mielona, lody, lody spożywcze, lody spożywcze w proszku, mąka gorczykowa, mąka kukurydziana, mąka pszenna, mąka z ryżu, mąka spożywcza, mąka ziemniaczana do celów spożywczych, miód, muesli, musztarda, napoje na bazie czekolady, napoje na bazie kawy, napoje na bazie kakao, ocet, płatki kukurydziane, płatki owsiane, płatki zbożowe, potrawy na bazie mąki, preparaty usztywniające do bitej śmietany, preparaty zbożowe, propolis spożywczy, proszki do pieczenia, przyprawy, ryż, sago, skrobia do celów spożywczych, sorbety (lody), sól kuchenna, sól do konserwowania żywności, substytuty kawy, syrop cukrowy do celów spożywczych, tapioka, środki wiążące do lodów spożywczych, wyroby cukiernicze, zagęszczacze stosowane przy gotowaniu produktów spożywczych, makarony, sosy, pizze, **32** esencje do produkcji napojów, lemoniada, napoje bezalkoholowe, nektary owocowe, pastylki do napojów gazowanych, proszek do wytwarzania napojów gazowanych, produkty do wytwarzania wody mineralnej, soki jabłkowe, soki owocowe, soki warzywne, sorbety (napoje), syropy do napojów, woda stołowa, woda mineralna, napoje energetyzujące, napoje izotoniczne, **35** zarządzanie hotelami, sprzedaż dla osób trzecich, wynajmowanie miejsc na umieszczanie ogłoszeń (promocja) lub reklam, **36** zarządzanie nieruchomościami, wynajem nieruchomości, usługi w zakresie wynajmu lokali, pomieszczeń biurowych i apartamentów, **41** usługi związane z organizacją wypoczynku, organizowanie przyjęć (rozrywka), **43** hotele, motele, pensjonaty, restauracje, restauracje samoobsługowe, restauracje (posiłki), bary szybkiej obsługi (snack-bary), stołówki, rezerwacje hotelowe, przygotowywanie dań (żywność i napoje) na zamówienie oraz ich dostawa, kafeterie, kawiarnie, wynajmowanie mieszkań na pobyt czasowy, wynajmowanie sal na posiedzenia.

(111) **223125** (220) 2008 01 08 (210) 334918
(151) 2009 12 28 (441) 2008 04 14
(732) „PORTFEX” N. Wiśniewski, A. Dębski, P. Tomaszewicz
Spółka Jawna, Janki, PL.

(540) SHARK
(510), (511) **09** baterie i akumulatory, **11** urządzenia do oświetlenia, latarki, latarki kieszonkowe, urządzenia wentylacyjne i klimatyzacyjne, urządzenia do ogrzewania, lampki rowerowe.

(111) **223126** (220) 2008 03 05 (210) 337700
(151) 2009 12 28 (441) 2008 06 09
(732) „KRD” Spółka Jawna Rajmund Karolak & Dariusz Zieliński,
Bydgoszcz, PL.
(540)



Kolor znaku: czerwony, biały
(531) 26.4.1, 26.4.9, 26.4.18, 27.5.1, 29.1.12
(510), (511) **35** usługi prowadzenia sprzedaży hurtowej i detalicznej towarów: pieczętki, listowniki, wizytówki, ulotki, **37** wykonawstwo fizyczne pieczętek (komputerowe), **42** projektowanie komputerowe i usługi poligraficzne.

(111) **223127** (220) 2008 10 10 (210) 347300
(151) 2010 01 04 (441) 2009 01 19
(732) Krzysztof Langner, Zielona Góra, PL.

(540)



Kolor znaku: zielony, biały, czarny

(531) 2.9.14, 2.9.16, 26.1.1, 26.11.1, 27.5.1, 29.1.13
(510), (511) **35** usługi ekspertyz w zakresie działalności gospodarczej, usługi informacji o działalności gospodarczej, usługi profesjonalnego doradztwa w zakresie działalności gospodarczej, usługi wyceny działalności handlowej, usługi pozyskiwania danych do komputerowych baz danych, **36** usługi pośrednictwa finansowego, usługi pośrednictwa w dochodzeniu odszkodowań, usługi doradztwa w dochodzeniu odszkodowań, usługi informacyjne dotyczące spraw odszkodowań, usługi agencji kredytowej, usługi agencji ściągania wierzytelności, usługi doradztwa w sprawach finansowych, **45** usługi prawne, usługi rozstrzygania sporów w sprawach odszkodowań, usługi arbitrażowe.

(111) **223128** (220) 2008 10 13 (210) 347349
(151) 2009 12 29 (441) 2009 01 19
(732) GeolInvest Krzysztof Gątkiewicz, Częstochowa, PL.
(540)

GEOINVEST

(531) 27.5.1
(510), (511) **36** wycena nieruchomości, pośrednictwo w obrocie nieruchomościami, ubezpieczenia, **42** szkolenia i doradztwo w zakresie informatyki, usługi geodezyjne, ekspertyzy inżynierskie-charakterystyki energetyczne budynków.

(111) **223129** (220) 2008 12 14 (210) 349928
(151) 2010 02 25 (441) 2009 03 16
(732) Przedsiębiorstwo Produkcyjno-Handlowe EVELINE
COSMETICS Piotr Hubert Kasprzycki, Lesznowola, PL.

(540) gold therapy
(510), (511) **03** kosmetyki: kremy, emulsje, płyny, żele i oliwki do skóry, maseczki do twarzy, maseczki do peelingu, podkłady barwiące (płyny, pasty, pudry), pudry do makijażu, pudry po kąpieli, pudry higieniczne, mydła toaletowe, mydła dezodoryzujące, perfumy, wody toaletowe i kolońskie, środki do kąpieli i pod prysznic (sole, pianki, oliwki, żele), depilatory, dezodoranty i środki przeciw poceniu, środki do pielęgnacji włosów, środki do golenia (kremy, pianki, płyny), środki do makijażu i demakijażu twarzy i oczu, środki przeznaczone do ust, środki do pielęgnacji zębów i jamy ustnej, środki do pielęgnacji i malowania paznokci, środki do higieny intymnej, środki do opalania, środki samoopalające, środki do rozjaśniania skóry, środki przeciw zmarszczkom, preparaty kosmetyczne do ujednolicenia skóry, preparaty antycellulitowe, preparaty dla skóry trądzikowej i alergicznej, **05** kosmetyki do zastosowań medycznych: balsamy, maści, olejki, płyny sole, żele, kremy dla skóry wysuszonej i podrażnionej opalaniem.

(111) **223130** (220) 2008 03 07 (210) 337815
(151) 2009 11 03 (441) 2008 06 09
(732) Kopalnia Soli „WIELICZKA” Spółka Akcyjna, Wieliczka, PL.
(540) żupa wielicka

(510), (511) **03** kosmetyki, kosmetyki upiększające, preparaty kosmetyczne do skóry, sole kąpielowe do celów innych niż lecznicze, produkty toaletowe, sole wybielające, zestawy kosmetyków, **09** nośniki danych magnetyczne i optyczne, dyski optyczne, dane na nośnikach optycznych, dyski z nagraniami, publikacje elektroniczne, hologramy, karty chipowe i magnetyczne, karty kodowane i do identyfikacji osób, etykiety elektroniczne, filmy animowane, oprogramowanie komputerowe, **16** temple adresowe, albumy, bielizna stołowa papierowa, bilety, blankiety, bloki listowe, broszury, afisze, chorągiewki papierowe lub z folii, czasopisma, okładki papierowe na dokumenty, segregatory na dokumenty, druki, materiały drukowane, taśmy elastyczne do użytku biurowego, emblematy i pieczęcie

papierowe, etykiety nie z materiału tekstylnego, folia z tworzywa sztucznego do pakowania, fotografie, gazety, reprodukcje graficzne, przybory piśmienne, artykuły biurowe, skorowidze, kalendarze, kalkomanie, oprawy na luźne kartki, karty muzyczne z życzeniami, karty pocztowe, karty kredytowe nieelektryczne, katalogi, zaciski do papieru, komiksy, koperty, książki, zakładki do książek, papier do pisania listów, mapy, naklejki, notatniki, numeratory, obrazy, obrusy papierowe, obwoluty, torby do pakowania z papieru lub z tworzyw sztucznych, papeterie, przyciski do papieru, pieczęcie, materiały do pieczętowania do użytku piśmiennego, plakaty, plany, znaczki pocztowe, podręczniki, podstawki pod kufle do piwa, prospekty, materiały przyklepne do celów papierniczych lub użytku domowego, publikacje, pudełka kartonowe lub papierowe, ręczniki papierowe, repertuary godzinowe, rysunki, serwetki papierowe, stalówki, sztychy, szyldy z papieru lub kartonu lub folii z tworzyw sztucznych, torby na śmieci, wyroby z kartonu, wzory do haftowania, zawiadomienia, zeszyty, żetony kontrolne, kartki okolicznościowe i z życzeniami, przybory do pisania, **30** pieczywo, ciasta, słodycze, czekolada, herbata, kakao, kawa, napoje na bazie czekolady, herbaty, kakao, kawy, kanapki, sól kuchenna, lody spożywcze, wyroby cukiernicze, mąka, preparaty do zmiękczenia mięsa, paszteciki, pizze, przyprawy, sałatki, sosy do mięsa, żywność na bazie mąki, **35** promocja sprzedaży usług turystycznych dla osób trzecich, przekazywanie informacji handlowej, prezentowanie i zgrupowanie towarów pozwalające nabywcy wygodnie je wybierać i kupować w punktach sprzedaży detalicznej i hurtowej z artykułami papierniczymi, pamiątkowymi i usługami turystycznymi, rozpowszechnianie materiałów reklamowych, informowanie w internecie i zawieranie umów na odległość; organizowanie wystaw handlowych i reklamowych, **41** kultura fizyczna, fotoreportaże, informacja o imprezach rozrywkowych i o rekreacji, usługi klubów rozrywkowych i klubów poprawiania kondycji fizycznej, organizowanie i obsługa konferencji, kongresów, sympozjów, spektakli, konkursów edukacyjnych i rozrywkowych, publikowanie książek, wystawy muzealne, nagrywanie i produkcja filmów, nocne kluby, usługi obrazów cyfrowych, organizowanie balów, usługi orkiestr, parki rozrywki, przedstawienia teatralne, publikacje elektroniczne periodyków on-line, publikowanie tekstów innych niż reklamowe, sale koncertowe, realizacja spektakli, telewizyjne programy rozrywkowe, usługi tłumaczeń, usługi związane z organizacją wypoczynku, usługi fotografowania, **42** administrowanie, tworzenie i utrzymywanie stron internetowych dla osób trzecich, **43** usługi barowe, hotelowe, noclegowe, kafeterie, kawiarnie, restauracje, rezerwacje noclegów, **44** usługi uzdrowiskowe, sanatoryjne, lecznicze, medyczne, fizjoterapia, usługi prywatnych klinik, szpitali, salonów piękności, masażu.

(111) **223131** (220) 2007 01 08 (210) 319927
 (151) 2010 01 04 (441) 2007 04 16
 (732) DOMAIN MENADA Spółka z o.o., Warszawa, PL.
 (540)



Kolor znaku: biały, brązowy, czerwony, czarny, niebieski, zielony, złoty, bordowy
 (531) 2.1.4, 6.1.2, 6.3.1, 6.3.5, 20.5.1, 24.3.1, 25.12.25, 27.5.1, 29.1.15
 (510), (511) **33** napoje alkoholowe (z wyłączeniem piwa).

(111) **223132** (220) 2008 08 26 (210) 345340
 (151) 2010 01 04 (441) 2008 12 08
 (732) ALLERGAN, INC., Irvine, US.
 (540)



(531) 26.3.1, 26.3.18, 27.5.1, 28.7
 (510), (511) **05** preparaty farmaceutyczne do leczenia jaskry.

(111) **223133** (220) 2008 08 26 (210) 345341
 (151) 2010 01 04 (441) 2008 12 08
 (732) ALLERGAN, INC., Irvine, US.
 (540) ALPHAGAN
 (510), (511) **05** preparaty farmaceutyczne do leczenia jaskry.

(111) **223134** (220) 2008 08 27 (210) 345402
 (151) 2010 01 04 (441) 2008 12 08
 (732) Zakłady Tłuszczowe „KRUSZWICA” S.A., Kruszwica, PL.
 (540) Akademia Mistrza Kruszwica a Bunge Company
 (510), (511) **29** oleje i tłuszcze jadalne, **30** aromaty do ciast inne niż oleje esencyjne, ozdoby jadalne do ciast, drożdże, przyprawy do ciast, enzymy do ciast, proszki do pieczenia, **41** organizowanie i prowadzenie seminariów, konferencji, kursów i szkoleń dla profesjonalistów w odniesieniu do olejów i tłuszczu jadalnych, aromatów do ciast innych niż oleje esencyjne, ozdób jadalnych do ciast, drożdży, przypraw do ciast, enzymów do ciast, proszków do pieczenia.

(111) **223135** (220) 2008 09 08 (210) 345848
 (151) 2010 01 04 (441) 2008 12 22
 (732) August Storck KG, Berlin, DE.
 (540)



Kolor znaku: biały, błękitny, niebieski, granatowy, złoty, pomarańczowy, czerwony, zielony, różowy z odcieniami, szary
 (531) 4.5.1, 5.3.11, 5.7.22, 5.7.24, 27.5.1, 27.7.1, 29.1.15
 (510), (511) **30** słodycze, czekolada i wyroby czekoladowe, ciasta, lody, preparaty do sporządzania tych produktów.

(111) **223136** (220) 2008 09 08 (210) 345849
 (151) 2010 01 04 (441) 2008 12 22
 (732) August Storck KG, Berlin, DE.
 (540)



Kolor znaku: biały, granatowy, złoty z odcieniami, pomarańczowy, czerwony, zielony, szary
 (531) 4.5.1, 5.3.11, 5.7.22, 5.7.24, 27.1.1, 27.5.1, 29.1.15

(510), (511) **30** słodczyce, czekolada i wyroby czekoladowe, ciasta, lody, preparaty do sporządzania tych produktów.

(111) **223137** (220) 2008 09 08 (210) 345850
 (151) 2010 01 04 (441) 2008 12 22
 (732) August Storck KG, Berlin, DE.
 (540)



Kolor znaku: biały, granatowy, żółty z odcieniami, pomarańczowy, czerwony, zielony, szary
 (531) 4.5.1, 5.3.11, 5.7.22, 5.7.24, 27.5.1, 27.7.1, 29.1.15
 (510), (511) **30** słodczyce, czekolada i wyroby czekoladowe, ciasta, lody, preparaty do sporządzania tych produktów.

(111) **223138** (220) 2008 09 08 (210) 345851
 (151) 2010 01 04 (441) 2008 12 22
 (732) August Storck KG, Berlin, DE.
 (540)



Kolor znaku: biały, błękitny, granatowy, żółty, pomarańczowy, czerwony, zielony, różowy
 (531) 4.5.1, 5.3.11, 5.7.22, 5.7.24, 27.5.1, 27.7.1, 29.1.15
 (510), (511) **30** słodczyce, czekolada i wyroby czekoladowe, ciasta, lody, preparaty do sporządzania tych produktów.

(111) **223139** (220) 2008 09 25 (210) 346591
 (151) 2010 01 04 (441) 2009 01 05
 (732) Bristol-Myers Squibb Company, New York, US.
 (540) SOTALEX
 (510), (511) **05** preparaty farmaceutyczne przeznaczone zwłaszcza do zapobiegania i leczenia chorób sercowo-naczyniowych.

(111) **223140** (220) 2008 09 25 (210) 346597
 (151) 2010 01 04 (441) 2009 01 05
 (732) SOCIETE JAS HENNESSY & CO., Cognac, FR.
 (540) DIPTYQUE
 (510), (511) **33** napoje alkoholowe (z wyjątkiem piwa).

(111) **223141** (220) 2008 03 07 (210) 337822
 (151) 2009 11 03 (441) 2008 06 09
 (732) Kopalnia Soli „WIELICZKA” Spółka Akcyjna, Wieliczka, PL.
 (540) grand sal

(510), (511) **03** kosmetyki, kosmetyki upiększające, preparaty kosmetyczne do skóry, sole kąpielowe do celów innych niż lecznicze, produkty toaletowe, sole wybielające, zestawy kosmetyków, **09** nośniki danych magnetyczne i optyczne, dyski optyczne, dane na nośnikach optycznych, dyski z nagraniami, publikacje elektroniczne, hologramy, karty chipowe i magnetyczne, karty kodowane i do identyfikacji osób, etykiety elektroniczne, filmy animowane, oprogramowanie komputerowe, **16** stemple adresowe, albumy, bielizna stołowa papierowa, bilety, blankiety, bloki listowe, broszury, afisze,

chorągiewki papierowe lub z folii, czasopisma, okładki papierowe na dokumenty, segregatory na dokumenty, druki, materiały drukowane, taśmy elastyczne do użytku biurowego, emblematy i pieczęcie papierowe, etykiety nie z materiału tekstylnego, folia z tworzywa sztucznego do pakowania, fotografie, gazety, reprodukcje graficzne, przybory piśmienne, artykuły biurowe, skorowidze, kalendarze, kalkomanie, oprawy na luźne kartki, karty muzyczne z życzeniami, karty pocztowe, karty kredytowe nieelektryczne, katalogi, znaczki do papieru, komiksy, koperty, książki, zakładki do książek, papier do pisania listów, mapy, naklejki, notatniki, numeratory, obrazy, obrusy papierowe, obwoluty, torby do pakowania z papieru lub z tworzyw sztucznych, papeterie, przyciski do papieru, pieczęcie, materiały do pieczętowania do użytku piśmiennego, plakaty, plany, znaczki pocztowe, podręczniki, podstawki pod kufle do piwa, prospekty, materiały przyklepne do celów papierniczych lub użytku domowego, publikacje, pudełka kartonowe lub papierowe, ręczniki papierowe, repertuary godzinowe, rysunki, serwetki papierowe, stalówki, sztychy, szylidy z papieru lub kartonu lub folii z tworzyw sztucznych, torby na śmieci, wyroby z kartonu, wzory do haftowania, zawiadomienia, zeszyty, żetony kontrolne, kartki okolicznościowe i z życzeniami, przybory do pisania, **30** pieczywo, ciasta, słodczyce, czekolada, herbata, kakao, kawa, napoje na bazie czekolady, herbaty, kakao, kawy, kanapki, sól kuchenna, lody spożywcze, wyroby cukiernicze, mąka, preparaty do zmiękczenia mięsa, paszteciki, pizze, przyprawy, sałatki, sosy do mięsa, żywność na bazie mąki, **35** promocja sprzedaży usług turystycznych dla osób trzecich, przekazywanie informacji handlowej, prezentowanie i zgrupowanie towarów pozwalające nabywcy wygodnie je wybierać i kupować w punktach sprzedaży detalicznej i hurtowej z artykułami papierniczymi, pamiątkowymi i usługami turystycznymi, rozpowszechnianie materiałów reklamowych, informowanie w internecie i zawieranie umów na odległość; organizowanie wystaw handlowych i reklamowych, **41** kultura fizyczna, fotoreportaże, informacja o imprezach rozrywkowych i o rekreacji, usługi klubów rozrywkowych i klubów poprawiania kondycji fizycznej, organizowanie i obsługa konferencji, kongresów, sympozjów, spektakli, konkursów edukacyjnych i rozrywkowych, publikowanie książek, wystawy muzealne, nagrywanie i produkcja filmów, nocne kluby, usługi obrazów cyfrowych, organizowanie balów, usługi orkiestr, parki rozrywki, przedstawienia teatralne, publikacje elektroniczne periodyków on-line, publikowanie tekstów innych niż reklamowe, sale koncertowe, realizacja spektakli, telewizyjne programy rozrywkowe, usługi tłumaczeń, usługi związane z organizacją wypoczynku, usługi fotografowania, **42** administrowanie, tworzenie i utrzymywanie stron internetowych dla osób trzecich, **43** usługi barowe, hotelowe, noclegowe, kafeterie, kawiarnie, restauracje, rezerwacje noclegów, **44** usługi uzdrowiskowe, sanatoryjne, lecznicze, medyczne, fizjoterapia, usługi prywatnych klinik, szpitali, salonów piękności, masażu.

(111) **223142** (220) 2008 03 07 (210) 337825
 (151) 2009 12 28 (441) 2008 06 09
 (732) Kopalnia Soli „WIELICZKA” Spółka Akcyjna, Wieliczka, PL.
 (540)



(531) 14.7.1, 27.5.1, 27.5.21
 (510), (511) **03** kosmetyki, kosmetyki upiększające, preparaty kosmetyczne do skóry, sole kąpielowe do celów innych niż lecznicze, produkty toaletowe, sole wybielające, zestawy kosmetyków, **09** nośniki danych magnetyczne i optyczne, dyski optyczne, dane na nośnikach optycznych, dyski z nagraniami, publikacje elektroniczne, hologramy, karty chipowe i magnetyczne, karty kodowane i do identyfikacji osób, etykiety elektroniczne, filmy animowane, oprogramowanie komputerowe, **16** stemple adresowe, albumy, bielizna stołowa papierowa, bilety, blankiety, bloki listowe, broszury, afisze, chorągiewki papierowe lub z folii, czasopisma, okładki papierowe na dokumenty, segregatory na dokumenty, druki, materiały drukowane, taśmy elastyczne do użytku biurowego, emblematy i pieczęcie

papierowe, etykiety nie z materiału tekstylnego, folia z tworzywa sztucznego do pakowania, fotografie, gazety, reprodukcje graficzne, przybory piśmienne, artykuły biurowe, skorowidze, kalendarze, kalkomanie, oprawy na luźne kartki, karty muzyczne z życzeniami, karty pocztowe, karty kredytowe nonelektryczne, katalogi, zaciski do papieru, komiksy, koperty, książki, zakładki do książek, papier do pisania listów, mapy, naklejki, notatniki, numeratory, obrazy, obrusy papierowe, obwoluty, torby do pakowania z papieru lub z tworzyw sztucznych, papeterie, przyciski do papieru, pieczęcie, materiały do pieczętowania do użytku piśmiennego, plakaty, plany, znaczki pocztowe, podręczniki, podstawki pod kufle do piwa, prospekty, materiały przyklepne do celów papierniczych lub użytku domowego, publikacje, pudełka kartonowe lub papierowe, ręczniki papierowe, repertuary godzinowe, rysunki, serwetki papierowe, stalówki, sztychy, szyldy z papieru lub kartonu lub folii z tworzyw sztucznych, torby na śmieci, wyroby z kartonu, wzory do haftowania, zawiadomienia, zeszyty, żetony kontrolne, kartki okolicznościowe i z życzeniami, przybory do pisania, **30** pieczywo, ciasta, słodycze, czekolada, herbata, kakao, kawa, napoje na bazie czekolady, herbaty, kakao, kawy, kanapki, sól kuchenna, lody spożywcze, wyroby cukiernicze, mąka, preparaty do zmiękczenia mięsa, paszteciki, pizze, przyprawy, sałatki, sosy do mięsa, żywność na bazie mąki, **35** promocja sprzedaży usług turystycznych dla osób trzecich, przekazywanie informacji handlowej, prezentowanie i zgrupowanie towarów pozwalające nabywcy wygodnie je wybierać i kupować w punktach sprzedaży detalicznej i hurtowej z artykułami papierniczymi, pamiątkowymi i usługami turystycznymi, rozpowszechnianie materiałów reklamowych, informowanie w internecie i zawieranie umów na odległość; organizowanie wystaw handlowych i reklamowych, **41** kultura fizyczna, fotoreportaże, informacja o imprezach rozrywkowych i o rekreacji, usługi klubów rozrywkowych i klubów poprawiania kondycji fizycznej, organizowanie i obsługa konferencji, kongresów, sympozjów, spektakli, konkursów edukacyjnych i rozrywkowych, publikowanie książek, wystawy muzealne, nagrywanie i produkcja filmów, nocne kluby, usługi obrazów cyfrowych, organizowanie balów, usługi orkiestr, parki rozrywki, przedstawienia teatralne, publikacje elektroniczne periodyków on-line, publikowanie tekstów innych niż reklamowe, sale koncertowe, realizacja spektakli, telewizyjne programy rozrywkowe, usługi tłumaczeń, usługi związane z organizacją wypoczynku, usługi fotografowania, **42** administrowanie, tworzenie i utrzymywanie stron internetowych dla osób trzecich, **43** usługi barowe, hotelowe, noclegowe, kafeterie, kawiarnie, restauracje, rezerwacje noclegów, **44** usługi uzdrowiskowe, sanatoryjne, lecznicze, medyczne, fizjoterapia, usługi prywatnych klinik, szpitali, salonów piękności, masażu.

(111) **223143** (220) 2008 03 07 (210) 337826
 (151) 2009 11 03 (441) 2008 06 09
 (732) Kopalnia Soli „WIELICZKA” Spółka Akcyjna, Wieliczka, PL.
 (540) żupnik

(510), (511) **03** kosmetyki, kosmetyki upiększające, preparaty kosmetyczne do skóry, sole kąpielowe do celów innych niż lecznicze, produkty toaletowe, sole wybielające, zestawy kosmetyków, **09** nośniki danych magnetyczne i optyczne, dyski optyczne, dane na nośnikach optycznych, dyski z nagraniami, publikacje elektroniczne, hologramy, karty chipowe i magnetyczne, karty kodowane i do identyfikacji osób, etykiety elektroniczne, filmy animowane, oprogramowanie komputerowe, **16** stemple adresowe, albumy, bielizna stołowa papierowa, bilety, blankiety, bloki listowe, broszury, afisze, chorągiewki papierowe lub z folii, czasopisma, okładki papierowe na dokumenty, segregatory na dokumenty, druki, materiały drukowane, taśmy elastyczne do użytku biurowego, emblematy i pieczęcie papierowe, etykiety nie z materiału tekstylnego, folia z tworzywa sztucznego do pakowania, fotografie, gazety, reprodukcje graficzne, przybory piśmienne, artykuły biurowe, skorowidze, kalendarze, kalkomanie, oprawy na luźne kartki, karty muzyczne z życzeniami, karty pocztowe, karty kredytowe nonelektryczne, katalogi, zaciski do papieru, komiksy, koperty, książki, zakładki do książek, papier do pisania listów, mapy, naklejki, notatniki, numeratory, obrazy, obrusy papierowe, obwoluty, torby do pakowania z papieru lub z tworzyw sztucznych, papeterie, przyciski do papieru, pieczęcie, materiały do pieczętowania do użytku piśmiennego, plakaty, plany, znaczki pocztowe, podręczniki, podstawki pod kufle do piwa, prospekty, materiały przyklepne do celów papierniczych lub użytku domowego,

publikacje, pudełka kartonowe lub papierowe, ręczniki papierowe, repertuary godzinowe, rysunki, serwetki papierowe, stalówki, sztychy, szyldy z papieru lub kartonu lub folii z tworzyw sztucznych, torby na śmieci, wyroby z kartonu, wzory do haftowania, zawiadomienia, zeszyty, żetony kontrolne, kartki okolicznościowe i z życzeniami, przybory do pisania, **30** pieczywo, ciasta, słodycze, czekolada, herbata, kakao, kawa, napoje na bazie czekolady, herbaty, kakao, kawy, kanapki, sól kuchenna, lody spożywcze, wyroby cukiernicze, mąka, preparaty do zmiękczenia mięsa, paszteciki, pizze, przyprawy, sałatki, sosy do mięsa, żywność na bazie mąki, **35** promocja sprzedaży usług turystycznych dla osób trzecich, przekazywanie informacji handlowej, prezentowanie i zgrupowanie towarów pozwalające nabywcy wygodnie je wybierać i kupować w punktach sprzedaży detalicznej i hurtowej z artykułami papierniczymi, pamiątkowymi i usługami turystycznymi, rozpowszechnianie materiałów reklamowych, informowanie w internecie i zawieranie umów na odległość; organizowanie wystaw handlowych i reklamowych, **41** kultura fizyczna, fotoreportaże, informacja o imprezach rozrywkowych i o rekreacji, usługi klubów rozrywkowych i klubów poprawiania kondycji fizycznej, organizowanie i obsługa konferencji, kongresów, sympozjów, spektakli, konkursów edukacyjnych i rozrywkowych, publikowanie książek, wystawy muzealne, nagrywanie i produkcja filmów, nocne kluby, usługi obrazów cyfrowych, organizowanie balów, usługi orkiestr, parki rozrywki, przedstawienia teatralne, publikacje elektroniczne periodyków on-line, publikowanie tekstów innych niż reklamowe, sale koncertowe, realizacja spektakli, telewizyjne programy rozrywkowe, usługi tłumaczeń, usługi związane z organizacją wypoczynku, usługi fotografowania, **42** administrowanie, tworzenie i utrzymywanie stron internetowych dla osób trzecich, **43** usługi barowe, hotelowe, noclegowe, kafeterie, kawiarnie, restauracje, rezerwacje noclegów, **44** usługi uzdrowiskowe, sanatoryjne, lecznicze, medyczne, fizjoterapia, usługi prywatnych klinik, szpitali, salonów piękności, masażu.

(111) **223144** (220) 2008 03 20 (210) 338497
 (151) 2009 11 02 (441) 2008 06 23
 (732) Anna Katarzyna Singh, Warszawa, PL.
 (540)



(531) 5.5.18, 5.5.19, 27.5.1
 (510), (511) **05** produkty dietetyczne-zwłaszcza dietetyczne środki spożywcze, suplementy diet-do celów leczniczych; leki, również ziołowe; komponenty produktów dietetycznych oraz leków, **35** usługi reklamowe w zakresie reklamy prasowej, radiowej, telewizyjnej i internetowej oraz z zastosowaniem plakatów i ulotek oraz elektronicznych, magnetycznych i optycznych nośników informacji; prowadzenie kompleksowych kampanii reklamowych, tworzenie, wydawanie i dystrybucja materiałów promocyjno-reklamowych, także katalogów; usługi w zakresie badania rynku oraz badania opinii publicznej; organizowanie i obsługa handlowych lub reklamowych wystaw, giełd i targów, zwłaszcza branży farmaceutycznej, zielarskiej i dietetycznej (również tzw. „zdrowa żywność”) o podłożu reklamowym z zastosowaniem reklamy prasowej, radiowej, telewizyjnej i internetowej oraz z wykorzystaniem elektronicznych, magnetycznych i optycznych nośników informacji; zgrupowanie na rzecz osób trzecich różnych towarów pozwalające nabywcy wygodnie je oglądać i kupować w sklepach różnych branż, zwłaszcza w aptece, sklepie branży zielarskiej, dietetycznej, również tzw. „zdrowa żywność”, w sklepach branży artykułów przemysłowych, również elektrotechnicznych i elektronicznych; zgrupowanie na rzecz osób trzecich różnych towarów pozwalające nabywcy wygodnie je oglądać i kupować w sklepie branży spożywczej i/lub dietetycznej w dużym sklepie wielobranżowym i/lub w supermarkecie (hipermarkecie) i/lub w hurtowni; zgrupowanie na rzecz osób trzecich różnych towarów za pośrednictwem systemu telezakupów pozwalające nabywcy wygodnie je oglądać i kupować, przy wykorzystaniu środków telekomunikacji; zgrupowanie na rzecz osób trzecich różnych towarów pozwalające nabywcy wygodnie oglądać i kupować te towary na stronie internetowej, dotyczącej sprzedaży różnorodnych artykułów, zwłaszcza branży artykułów

branży farmaceutycznej, dietetycznej, ziołowej i/lub spożywczej oraz branży artykułów przemysłowych, również elektrotechnicznych i elektronicznych, **42** tworzenie programów komputerowych; usługi komputerowe w zakresie zarządzania sieciami komputerowymi; odpłatne udostępnianie serwisów informacyjnych lub baz danych; usługi udostępniania i tworzenia portali internetowych. usługi w zakresie tworzenia i utrzymywania stron i witryn internetowych dla osób trzecich; udostępnianie on-line komputerowych baz danych; prace badawcze, **44** doradztwo i ekspertyzy z zakresu dietetyki, medycyny naturalnej, również z zakresu ziołolecznictwa.

(111) **223145** (220) 2008 03 26 (210) 338721
 (151) 2009 10 28 (441) 2008 07 07
 (732) Studiotg-Agencja Interaktywna Błażej Abel,
 Tarnowskie Góry, PL.
 (540)



Kolor znaku: czarny, pomarańczowy

(531) 26.11.1, 27.5.1, 29.1.12
 (510), (511) **35** usługi reklamowe, agencja reklamowa, reklama radiowa, reklama prasowa, reklama telewizyjna, reklama za pośrednictwem sieci komputerowej, rozpowszechnianie ogłoszeń reklamowych, rozpowszechnianie materiałów reklamowych, wynajmowanie powierzchni na cele reklamowe, wypożyczanie materiałów reklamowych, uaktualnianie materiałów reklamowych, pozyskiwanie danych do komputerowych baz danych, systematyzacja danych w komputerowych bazach danych, zarządzanie plikami komputerowymi, **38** usługi w zakresie łączności za pomocą telefonów, **42** usługi graficzne, opracowanie graficzne stron internetowych, projektowanie oprogramowania komputerowego, aktualizacja oprogramowania komputerowego, konserwacja oprogramowania komputerowego, powielanie oprogramowania komputerowego, instalacja oprogramowania komputerowego, wypożyczanie oprogramowania komputerowego, projektowanie systemów komputerowych.

(111) **223146** (220) 2008 04 16 (210) 339731
 (151) 2009 10 08 (441) 2008 07 21
 (732) „OSIKOWA DOLINA” Spółka z ograniczoną
 odpowiedzialnością, Koziegłowy, PL.
 (540)



Kolor znaku: brązowy, zielony, ecru

(531) 5.3.11, 27.5.1, 29.1.13
 (510), (511) **11** abażury, klosze do lamp, lampy elektryczne, lampy oświetleniowe, latarki, lampiony, osłony do lamp, obudowy lamp, wentylatory, zawieszania do lamp, lampki elektryczne na choinkę, **20** meble, opakowania do butelek z drewna, stojaki do butelek, stojaki na czasopisma, taśmy drewniane, kosze niemetalowe, dzieła sztuki z drewna lub wosku lub gipsu lub tworzyw sztucznych, figurki z drewna lub wosku lub tworzyw sztucznych, posążki z drewna lub wosku lub gipsu lub tworzyw sztucznych, pudełka drewniane lub z tworzyw sztucznych, dekoracje przestawne, postumenty pod doniczki na kwiaty, kwietniki jako meble, plecionki ze słomy z wyjątkiem mat, pojemniki niemetalowe do pakowania z tworzyw sztucznych i drewna, ozdoby z tworzyw sztucznych i drewna do artykułów spożywczych, nie tekstylne plakietki ozdobne ścienne, wyroby koszykarstwa, wyroby stolarstwa meblowego, wachlarze, zasłony z plecionek drewnianych jako meble, **26** kwiaty sztuczne, owoce sztuczne, emblematy ozdobne, ozdoby do kapeluszy nie z metali szlachetnych, ozdoby do włosów, **28** śmieszne rzeczy (atrapy), ozdoby na choinki z wyjątkiem artykułów oświetleniowych i słodczy, choinki z materiałów syntetycznych i z drewna, kotyliony, kukielki, maski teatralne, zabawki, **35** usługi w zakresie agencji importowo-eksportowych, usługi w zakresie agencji reklamowych, usługi w zakresie reklamy, usługi w zakresie informacji o działalności gospodarczej i handlowej,

doradztwo w zakresie organizowania i kierowania działalnością gospodarczą, doradztwo w zakresie prowadzenia działalności gospodarczej, usługi w zakresie administrowania hoteli, usługi w zakresie marketingu, usługi w zakresie dystrybucji materiałów reklamowych, usługi w zakresie organizowania wystaw w celach handlowych lub reklamowych, usługi w zakresie pokazów towarów, usługi w zakresie promocji sprzedaży dla osób trzecich, usługi w zakresie reklamy za pośrednictwem sieci komputerowej, usługi w zakresie skomputeryzowanego zarządzania plikami, usługi w zakresie kompilacji informacji w komputerowych bazach danych, usługi zaopatrzenia osób trzecich jako zakupy produktów i usług dla innych przedsiębiorstw, wypożyczanie urządzeń i wyposażenia biurowego w zakresie klasy 35, usługi w zakresie zarządzania zbiorami informacyjnymi, usługi sprzedaży detalicznej, hurtowej i przez Internet towarów: spożywczych, oświetleniowych, zabawek, mebli, do wyposażenia i dekoracji wnętrza, ubrań.

(111) **223147** (220) 2008 04 21 (210) 339957
 (151) 2009 10 27 (441) 2008 08 04
 (732) SISPO FARMA Spółka z ograniczoną odpowiedzialnością,
 Warszawa, PL.
 (540) SISPO

(510), (511) **03** kosmetyki, emulsje kosmetyczne, lotiony, peelingi, preparaty do demakijażu, maści do celów kosmetycznych, preparaty do wybielania skóry, toniki kosmetyczne, pomady do celów kosmetycznych, wazelina kosmetyczna, olejki do celów kosmetycznych; preparaty do opalania; preparaty do odchudzania; maseczki kosmetyczne; preparaty do kąpieli, mydła, mydła lecznicze, mydła w płynie; preparaty do pielęgnacji włosów; szampony, pasty i płyny do zębów; środki do płukania ust, **05** substancje używane w leczeniu uzupełniające terapię, produkty lecznicze; witaminy; preparaty witaminowe, minerały; mineralne dodatki do żywności; mineralne wody do celów leczniczych; suplementy diety do celów leczniczych, dietetyczne środki spożywcze do celów leczniczych; żywność dietetyczna do celów leczniczych; dietetyczna żywność przystosowana do celów medycznych, preparaty ziołowe; zioła lecznicze, zioła herbatki lecznicze; herbata lecznicza, produkty biobójcze, bakteriobójcze, przeciwgrzybiczne; preparaty przeciw pasożytnicze, preparaty przeciwtrądzikowe; produkty biologiczne do celów leczniczych; szczepionki; surowice; produkty krwiopochodne; produkty biotechnologiczne do celów leczniczych; leki do celów weterynaryjnych; środki do leczenia oparzeń, środki przeciwbólowe, preparaty farmaceutyczne do pielęgnacji skóry, błota lecznicze, sole kąpielowe do celów leczniczych, alkaloidy do celów farmaceutycznych, aminokwasy do celów medycznych, antybiotyki, antyseptyki, preparaty bakteriologiczne do celów medycznych, balsamiczne preparaty do celów leczniczych, materiały opatrunkowe, bandaże opatrunkowe, artykuły żywnościowe na bazie białka do celów medycznych, biocydy, odczynniki chemiczne do celów medycznych, chinina do celów medycznych, chleb dla diabetyków, majtki higieniczne dla chorych z brakiem kontroli czynności fizjologicznych, cukierki do celów leczniczych, czopki, detergenty do celów medycznych, preparaty diagnostyczne do celów medycznych, enzymy do celów medycznych, estry do celów medycznych, glukoza do celów medycznych, hemoglobina, hormony do celów medycznych, jodki do celów medycznych, kapsułki do celów farmaceutycznych, preparaty terapeutyczne do kąpieli, kompresy, środki tamujące krwawienia, kultury mikroorganizmów do celów medycznych, kwasy do celów farmaceutycznych, lecytyna do celów medycznych, leki dla ludzi, leki pomocnicze, maści do celów farmaceutycznych, preparaty z mikroelementami i mikroorganizmami dla ludzi, nalewki do celów leczniczych, narkotyki do celów medycznych, środki na uspokojenie nerwów, żywność dla niemowląt, preparaty medyczne do odchudzania, okłady, preparaty rozszerzające oskrzela, pastylki i pigułki do celów farmaceutycznych, pepsyny do celów farmaceutycznych, plastry do celów medycznych, pomady do celów medycznych, skrobia do celów dietetycznych, preparaty farmaceutyczne przeciw słonecznym oparzeniom, maści do leczenia słonecznych oparzeń, słoń do celów farmaceutycznych, sterydy, surowice, syropy do użytku farmaceutycznego, tłuszcze do celów medycznych, płyny do płukania ust do celów leczniczych, wywary do celów farmaceutycznych, leki wzmacniające, **10** narzędzia elektryczne do akupunktury, aparatura do analizy do celów medycznych, aparatura do analizy krwi, aparatura do masażu wibracyjnego, poduszki przeciw bezsenności, buteleczki z kroplomierzem do celów leczniczych, butelki dla niemowląt, cewni-

ki, aparatura diagnostyczna do celów medycznych, dializatory, dreny do celów medycznych, elektrokardiografy, przyrządy do fizykoterapii, galwaniczna aparatura terapeutyczna, urządzenia do gimnastyki leczniczej, gorsety do celów leczniczych, igły do celów medycznych, inhalatory, inkubatory medyczne, lampy do celów leczniczych, lancety, lasery do celów medycznych, pojemniki do podawania leków, meble specjalne do celów medycznych, obuwanie ortopedyczne, aparaty do sztucznego oddychania, pasy brzuszne, pasy przepuklinowe, protezy kończyn, aparaty do reanimacji, rozpylacze do celów leczniczych, smoczki dziecięce, sondy do celów medycznych, strzykawki do celów medycznych, urządzenia do produkcji pigułek, aparaty i instrumenty urologiczne, **35** prowadzenie usług w zakresie: agencji importowo-eksportowej, badania rynku, doradztwa specjalistycznego w sprawach organizacji działalności gospodarczej, dystrybucja i rozpowszechnianie materiałów reklamowych-próbek, druków, prospektów i broszur, pozyskiwanie danych do komputerowych baz danych, pokazy towarów, reklama prasowa, radiowa i telewizyjna, organizowanie wystaw w celach handlowych lub reklamowych, wyselekcjonowanie z myślą o osobach trzecich różnych produktów leczniczych i kosmetycznych, tak by umożliwić konsumentom obejrzenie i dokonanie zakupu w dobrych warunkach, usługi w zakresie zgromadzenia na rzecz osób trzecich w celu sprzedaży hurtowej i detalicznej towarów, prowadzenie importu równoległego towarów produktów leczniczych i kosmetyków, **42** prowadzenie usług w zakresie: projektowanie opakowań, badania bakteriologiczne, badania biologiczne, badania chemiczne, badania w dziedzinie kosmetyki, testowanie materiałów, projektowanie systemów komputerowych, wzornictwa przemysłowego.

(111) **223148** (220) 2008 04 21 (210) 339959
 (151) 2009 10 27 (441) 2008 08 04
 (732) SISPO FARMA Spółka z ograniczoną odpowiedzialnością,
 Warszawa, PL.

(540) SISPO FARMA-TYLKO DLA OKULISTYKI

(510), (511) **03** kosmetyki, emulsje kosmetyczne, lotiony, peelingi, preparaty do demakijażu, maści do celów kosmetycznych, preparaty do wybielania skóry, toniki kosmetyczne, pomady do celów kosmetycznych, wazelina kosmetyczna, olejki do celów kosmetycznych; preparaty do opalania; preparaty do odchudzania; maseczki kosmetyczne; preparaty do kąpieli, mydła, mydła lecznicze, mydła w płynie; preparaty do pielęgnacji włosów; szampony, pasty i płyny do zębów; środki do płukania ust, **05** substancje używane w leczeniu uzupełniające terapię, produkty lecznicze; witaminy; preparaty witaminowe, minerały; mineralne dodatki do żywności; mineralne wody do celów leczniczych; suplementy diety do celów leczniczych, dietetyczne środki spożywcze do celów leczniczych; żywność dietetyczna do celów leczniczych; dietetyczna żywność przystosowana do celów medycznych, preparaty ziołowe; zioła lecznicze, zioła herbatki lecznicze; herbata lecznicza, produkty biobójcze, bakteriobójcze, przeciwgrzybiczne; preparaty przeciw pasożytnicze, preparaty przeciwtężdźkowe; produkty biologiczne do celów leczniczych; szczepionki; surowice; produkty krwiopochodne; produkty biotechnologiczne do celów leczniczych; leki do celów weterynaryjnych; środki do leczenia oparzeń, środki przeciwbólowe, preparaty farmaceutyczne do pielęgnacji skóry, błota lecznicze, sole kąpielowe do celów leczniczych, alkaloidy do celów farmaceutycznych, aminokwasy do celów medycznych, antybiotyki, antyseptyki, preparaty bakteriologiczne do celów medycznych, balsamiczne preparaty do celów leczniczych, materiały opatrunkowe, bandaże opatrunkowe, artykuły żywnościowe na bazie białka do celów medycznych, biocydy, odczynniki chemiczne do celów medycznych, chinina do celów medycznych, chleb dla diabetyków, majtki higieniczne dla chorych z brakiem kontroli czynności fizjologicznych, cukierki do celów leczniczych, czopki, detergenty do celów medycznych, preparaty diagnostyczne do celów medycznych, enzymy do celów medycznych, estry do celów medycznych, glukoza do celów medycznych, hemoglobina, hormony do celów medycznych, jodki do celów medycznych, kapsułki do celów farmaceutycznych, preparaty terapeutyczne do kąpieli, kompresy, środki tamujące krwawienia, kultury mikroorganizmów do celów medycznych, kwasy do celów farmaceutycznych, lecytyna do celów medycznych, leki dla ludzi, leki pomocnicze, maści do celów farmaceutycznych, preparaty z mikroelementami i mikroorganizmami dla ludzi, nalewki do celów leczniczych, narkotyki do celów medycznych, środki na uspokojenie nerwów, żywność dla niemowląt, preparaty medyczne do odchu-

dzania, okłady, preparaty rozszerzające oskrzela, pastylki i pigułki do celów farmaceutycznych, pepsyny do celów farmaceutycznych, plastry do celów medycznych, pomady do celów medycznych, skrobia do celów dietetycznych, preparaty farmaceutyczne przeciw słonecznym oparzeniom, maści do leczenia słonecznych oparzeń, słoń do celów farmaceutycznych, sterydy, surowice, syropy do użytku farmaceutycznego, tłuszcze do celów medycznych, płyny do płukania ust do celów leczniczych, wywary do celów farmaceutycznych, leki wzmacniające, **10** narzędzia elektryczne do akupunktury, aparatura do analizy do celów medycznych, aparatura do analizy krwi, aparatura do masażu wibracyjnego, poduszki przeciw bezsenności, buteleczki z kroplomierzem do celów leczniczych, butelki dla niemowląt, cewniki, aparatura diagnostyczna do celów medycznych, dializatory, dreny do celów medycznych, elektrokardiografy, przyrządy do fizykoterapii, galwaniczna aparatura terapeutyczna, urządzenia do gimnastyki leczniczej, gorsety do celów leczniczych, igły do celów medycznych, inhalatory, inkubatory medyczne, lampy do celów leczniczych, lancety, lasery do celów medycznych, pojemniki do podawania leków, meble specjalne do celów medycznych, obuwanie ortopedyczne, aparaty do sztucznego oddychania, pasy brzuszne, pasy przepuklinowe, protezy kończyn, aparaty do reanimacji, rozpylacze do celów leczniczych, smoczki dziecięce, sondy do celów medycznych, strzykawki do celów medycznych, urządzenia do produkcji pigułek, aparaty i instrumenty urologiczne, **35** prowadzenie usług w zakresie: agencji importowo-eksportowej, badania rynku, doradztwa specjalistycznego w sprawach organizacji działalności gospodarczej, dystrybucja i rozpowszechnianie materiałów reklamowych-próbek, druków, prospektów i broszur, pozyskiwanie danych do komputerowych baz danych, pokazy towarów, reklama prasowa, radiowa i telewizyjna, organizowanie wystaw w celach handlowych lub reklamowych, wyselekcjonowanie z myślą o osobach trzecich różnych produktów leczniczych i kosmetycznych, tak by umożliwić konsumentom obejrzenie i dokonanie zakupu w dobrych warunkach, usługi w zakresie zgromadzenia na rzecz osób trzecich w celu sprzedaży hurtowej i detalicznej towarów, prowadzenie importu równoległego towarów produktów leczniczych i kosmetyków, **42** prowadzenie usług w zakresie: projektowanie opakowań, badania bakteriologiczne, badania biologiczne, badania chemiczne, badania w dziedzinie kosmetyki, testowanie materiałów, projektowanie systemów komputerowych, wzornictwa przemysłowego.

(111) **223149** (220) 2008 04 21 (210) 339960
 (151) 2009 10 27 (441) 2008 08 04
 (732) SISPO FARMA Spółka z ograniczoną odpowiedzialnością,
 Warszawa, PL.

(540) SISPO FARMA

(510), (511) **03** kosmetyki, emulsje kosmetyczne, lotiony, peelingi, preparaty do demakijażu, maści do celów kosmetycznych, preparaty do wybielania skóry, toniki kosmetyczne, pomady do celów kosmetycznych, wazelina kosmetyczna, olejki do celów kosmetycznych; preparaty do opalania; preparaty do odchudzania; maseczki kosmetyczne; preparaty do kąpieli, mydła, mydła lecznicze, mydła w płynie; preparaty do pielęgnacji włosów; szampony, pasty i płyny do zębów; środki do płukania ust, **05** substancje używane w leczeniu uzupełniające terapię, produkty lecznicze; witaminy; preparaty witaminowe, minerały; mineralne dodatki do żywności; mineralne wody do celów leczniczych; suplementy diety do celów leczniczych, dietetyczne środki spożywcze do celów leczniczych; żywność dietetyczna do celów leczniczych; dietetyczna żywność przystosowana do celów medycznych, preparaty ziołowe; zioła lecznicze, zioła herbatki lecznicze; herbata lecznicza, produkty biobójcze, bakteriobójcze, przeciwgrzybiczne; preparaty przeciw pasożytnicze, preparaty przeciwtężdźkowe; produkty biologiczne do celów leczniczych; szczepionki; surowice; produkty krwiopochodne; produkty biotechnologiczne do celów leczniczych; leki do celów weterynaryjnych; środki do leczenia oparzeń, środki przeciwbólowe, preparaty farmaceutyczne do pielęgnacji skóry, błota lecznicze, sole kąpielowe do celów leczniczych, alkaloidy do celów farmaceutycznych, aminokwasy do celów medycznych, antybiotyki, antyseptyki, preparaty bakteriologiczne do celów medycznych, balsamiczne preparaty do celów leczniczych, materiały opatrunkowe, bandaże opatrunkowe, artykuły żywnościowe na bazie białka do celów medycznych, biocydy, odczynniki chemiczne do celów medycznych, chinina do celów medycznych, chleb dla diabetyków, majtki higieniczne dla chorych z brakiem kontroli czynności

fizjologicznych, cukierki do celów leczniczych, czopki, detergenty do celów medycznych, preparaty diagnostyczne do celów medycznych, enzymy do celów medycznych, estry do celów medycznych, glukoza do celów medycznych, hemoglobina, hormony do celów medycznych, jodki do celów medycznych, kapsułki do celów farmaceutycznych, preparaty terapeutyczne do kąpieeli, kompresy, środki tamujące krwawienia, kultury mikroorganizmów do celów medycznych, kwasy do celów farmaceutycznych, lecytyna do celów medycznych, leki dla ludzi, leki pomocnicze, maści do celów farmaceutycznych, preparaty z mikroelementami i mikroorganizmami dla ludzi, nalewki do celów leczniczych, narkotyki do celów medycznych, środki na uspokojenie nerwów, żywność dla niemowląt, preparaty medyczne do oddechania, okłady, preparaty rozszerzające oskrzela, pastylki i pigułki do celów farmaceutycznych, pepsyny do celów farmaceutycznych, plastry do celów medycznych, pomady do celów medycznych, skrobia do celów dietetycznych, preparaty farmaceutyczne przeciw słonecznym oparzeniom, maści do leczenia słonecznych oparzeń, sód do celów farmaceutycznych, sterydy, surowice, syropy do użytku farmaceutycznego, tłuszcze do celów medycznych, płyny do płukania ust do celów leczniczych, wywary do celów farmaceutycznych, leki wzmacniające, **10** narzędzia elektryczne do akupunktury, aparatura do analizy do celów medycznych, aparatura do analizy krwi, aparatura do masażu wibracyjnego, poduszki przeciw bezsenności, buteleczki z kroplomierzem do celów leczniczych, butelki dla niemowląt, cewniki, aparatura diagnostyczna do celów medycznych, dializatory, dreny do celów medycznych, elektrokardiografy, przyrządy do fizykoterapii, galwaniczna aparatura terapeutyczna, urządzenia do gimnastyki leczniczej, gorsety do celów leczniczych, igły do celów medycznych, inhalatory, inkubatory medyczne, lampy do celów leczniczych, lancety, lasery do celów medycznych, pojemniki do podawania leków, meble specjalne do celów medycznych, obuwie ortopedyczne, aparaty do sztucznego oddychania, pasy brzuszne, pasy przepuklinowe, protezy kończyn, aparaty do reanimacji, rozpylacze do celów leczniczych, smoczki dziecięce, sondy do celów medycznych, strzykawki do celów medycznych, urządzenia do produkcji pigułek, aparaty i instrumenty urologiczne, **35** prowadzenie usług w zakresie: agencji importowo-eksportowej, badania rynku, doradztwa specjalistycznego w sprawach organizacji działalności gospodarczej, dystrybucja i rozpowszechnianie materiałów reklamowych-próbek, druków, prospektów i broszur, pozyskiwanie danych do komputerowych baz danych, pokazy towarów, reklama prasowa, radiowa i telewizyjna, organizowanie wystaw w celach handlowych lub reklamowych, wyselekcjonowanie z myślą o osobach trzecich różnych produktów leczniczych i kosmetycznych, tak by umożliwić konsumentom obejrzenie i dokonanie zakupu w dobrych warunkach, usługi w zakresie zgromadzenia na rzecz osób trzecich w celu sprzedaży hurtowej i detalicznej towarów, prowadzenie importu równoległego towarów produktów leczniczych i kosmetyków, **42** prowadzenie usług w zakresie: projektowanie opakowań, badania bakteriologiczne, badania biologiczne, badania chemiczne, badania w dziedzinie kosmetyki, testowanie materiałów, projektowanie systemów komputerowych, wzornictwa przemysłowego.

(111) **223150** (220) 2008 04 24 (210) 340120
 (151) 2009 12 29 (441) 2008 08 04
 (732) GEORYT Krzysztof Witkowski, Nieciecza, PL.
 (540) GEORYT

(510), (511) **19** materiały do budowy dróg; płyty kamienne; kostki i kamień łupany; kruszywa z kamienia i innych kopalni; piasek; kamień; żwir; żużel; asfalt; beton; cegły; cement; wapno; drewno do celów budowlanych; zaprawy murarskie; kostka brukowa; wyroby kamieniarskie surowe i obrabiane; oporniki i palisady kamienne; okładziny murów oporowych i nasypów; walce kamienne; gazony; kwietniki i kosze na śmieci; posadzki; krawężniki, **36** agencje nieruchomości; administrowanie nieruchomościami; dzierżawa nieruchomości, **37** usługi budowlano-montażowe; remontowe; modernizacyjne i rekonstrukcyjne w zakresie budownictwa ogólnego i przemysłowego; instalacje i naprawy; nadzór budowlany; brukowanie; układanie posadzek kamiennych; kamieniarstwo; eksploatacja kamieniołomów; eksploatacja złóż kruszyw; górnicze roboty wydobywcze; wydobywanie kruszywa; wydobywanie skał, **41** organizowanie i obsługa konferencji, zjazdów, sympozjów, kongresów, konkursów, organizowanie przyjęć; organizowanie zawodów sportowych; parki rozrywki; kluby zdrowia; przedstawienia i teatry; rozrywka; informa-

cja o rozrywce; wypożyczenie sprzętu sportowego; usługi związane z organizacją wycieczek, **42** opracowywanie projektów technicznych oraz projektowanie budowlane z wyłączeniem projektowania hydraulicznych układów sterujących; doradztwo techniczne i technologiczne w zakresie budownictwa ogólnego i przemysłowego; pomiary i ekspertyzy inżynierskie i geologiczne w zakresie robót wydobywczych; badania i projektowanie w zakresie budownictwa ogólnego i przemysłowego; inżynieria budowlana; badania i projektowanie obszarów zdegradowanych i zezwałowanych, doradztwo w zakresie ochrony środowiska, **44** hodowla zwierząt; prowadzenie stawów hodowlanych.

(111) **223151** (220) 2008 04 30 (210) 340357
 (151) 2009 11 03 (441) 2008 08 04
 (732) ESPINA-SPORT Spółka z ograniczoną odpowiedzialnością, Gdańsk, PL.
 (540)



Kolor znaku: zielony, granatowy, biały
 (531) 26.11.1, 27.5.1, 29.1.13
 (510), (511) **22** namioty, plandeki, żagle, **25** nakrycia głowy, obuwie, obuwie plażowe, ubiory plażowe, odzież, odzież na gimnastykę, odzież gotowa, **35** reklamy, reklama (rozpowszechnianie materiałów), reklama za pośrednictwem sieci komputerowej, sprzedaż (promocja sprzedaży), **41** sport, wypożyczanie sprzętu sportowego, wypoczynek, usługi związane z organizacją wycieczek, organizacja zawodów sportowych.

(111) **223152** (220) 2008 05 05 (210) 340453
 (151) 2009 12 29 (441) 2008 08 18
 (732) „DOMO24” Spółka z ograniczoną odpowiedzialnością, Konin, PL.
 (540)



Kolor znaku: biały, pomarańczowy, czarny
 (531) 1.5.24, 27.5.1, 29.1.13
 (510), (511) **35** usługi w zakresie prowadzenia sprzedaży detalicznej, hurtowej i dystrybucji zwłaszcza przy wykorzystaniu Internetu i telekomunikacji, sprzętu dla gospodarstw domowych, urządzeń do przetwarzania dźwięku i obrazu, sprzętu do łączności elektronicznej i radiowej, sprzętu do kopiowania na papierze pisma i obrazów, sprzętu do fotografii i filmowania; komputerów, programów komputerowych, gier komputerowych, prowadzenie agencji reklamowych w zakresie rozpowszechniania ogłoszeń reklamowych, wynajmowania powierzchni reklamowych, wynajmowania witryny internetowej do reklam, organizowania wystaw towarowych, informacji handlowej, badania rynku i opinii społecznej, tworzenie baz danych o towarach i odbiorcach towarów, prowadzenie doradztwa w zakresie organizowania i prowadzenia działalności gospodarczej, **36** usługi w zakresie wykonywania analiz, doradztwa, informacji, transakcji i operacji finansowych zwłaszcza związanych z wykorzystaniem systemów telekomunikacyjnych przy zawieraniu na odległość umów handlowych, kredytowych, gwarancyjnych, ubezpieczeń, **38** usługi telekomunikacyjne realizowane zwłaszcza przy użyciu technik komputerowych, **42** projektowanie oprogramowania komputerowego i systemów komputerowych, doradztwo w sprawach sprzętu komputerowego, instalacja oprogramowania komputerowego, konserwacja oprogramowania komputerowego, tworzenie stron internetowych dla osób trzecich i administrowanie tych stron, odzyskiwanie danych komputerowych.

(111) **223153** (220) 2008 05 13 (210) 340625
 (151) 2009 12 28 (441) 2008 08 18
 (732) TRADIS Spółka z ograniczoną odpowiedzialnością, Lublin, PL.

(540)



Kolor znaku: żółty, niebieski i jego odcienie, biały, różowy
(531) 8.1.9, 25.1.1, 27.5.1, 29.1.15
(510), (511) **30** sezamki.

(111) **223154** (220) 2008 05 08 (210) 340626
(151) 2009 12 28 (441) 2008 08 18
(732) TRADIS Spółka z ograniczoną odpowiedzialnością, Lublin, PL.
(540)



Kolor znaku: granatowy, fioletowy cieniowany, biały, niebieski, złoty cieniowany, beżowy, brązowy i odcienie
(531) 5.7.10, 8.1.15, 27.5.1, 29.1.15
(510), (511) **30** chałwa.

(111) **223155** (220) 2008 05 29 (210) 341503
(151) 2009 10 28 (441) 2008 09 01
(732) Zakłady Przetwórstwa Mięsnego SADEŁKO Czapla, Świniarski Spółka jawna, Jedlińsk, PL.
(540) SADEŁKO
(510), (511) **29** wędliny, wyroby wędliniarskie, podroby, wyroby drobowe, wyroby garmazeryjne, mięso, przetwory mięsne, wędzonki, kielbasy.

(111) **223156** (220) 2008 06 09 (210) 341904
(151) 2009 10 05 (441) 2008 09 15
(732) SCHULZ Sp. z o.o., Kraków, PL.
(540)



Kolor znaku: czerwony
(531) 26.11.1, 27.5.1, 29.1.1
(510), (511) **35** agencja reklamowa; reklama (rozpowszechnianie materiałów- ulotki, prospekty, druki, próbki); reklama za pośrednictwem sieci komputerowej; publikowanie tekstów reklamowych; reklamy korespondencyjne; reklamy prasowe; reklamy radiowe; reklamy telewizyjne; badanie rynku, badanie opinii publicznej; doradztwo w zakresie prowadzenia działalności gospodarczej, **41** publikowanie tekstów (innych niż reklama), **42** usługi projektowania przez grafików i artystów grafików.

(111) **223157** (220) 2008 06 13 (210) 342147
(151) 2009 10 14 (441) 2008 09 15
(732) Wm. WRIGLEY Jr. Company, Chicago, US.
(540) BERRY TRONIC
(510), (511) **30** słodczyce, w szczególności guma do żucia, guma balonowa, cukierki i miętówki.

(111) **223158** (220) 2008 06 24 (210) 342627
(151) 2009 10 22 (441) 2008 09 29
(732) LES HIGIENA Sp. z o.o., Bydgoszcz, PL.

(540)



Kolor znaku: niebieski, złoty
(531) 1.15.15, 27.5.1, 29.1.12
(510), (511) **35** zgrupowanie na rzecz osób trzecich towarów, pozwalające nabywcy wygodnie je oglądać i kupować, na stronie internetowej, w sklepie oraz hurtowni z artykułami przeznaczonymi do czyszczenia i sprzątania środkami chemicznymi do czyszczenia, polerowania, odfuszczenia i ścierania wszelkich powierzchni, czyszczywami przemysłowymi, chemią kuchenną, sprzętem czyszczącym-wózki, mopy, zestawy sprzątające, maszynami i urządzeniami czyszczącymi, dozownikami środków czystości oraz środków higienicznych, matami wejściowymi, artykułami higienicznymi i papierniczymi ręczniki, serwetki, papiery toaletowe, **37** kompleksowe usługi serwisu sprzątającego w zakresie czyszczenia i sprzątania oraz prac porządkowych na zewnątrz i wewnątrz obiektów, biur oraz lokali, prania wodnego i chemicznego, nakładania powłok ochronnych, impregnacji posadzek, serwisu mat wejściowych.

(111) **223159** (220) 2008 06 24 (210) 342628
(151) 2009 10 22 (441) 2008 09 29
(732) LES HIGIENA Sp. z o.o., Bydgoszcz, PL.
(540)



Kolor znaku: czerwony, niebieski
(531) 26.11.2, 27.5.1, 29.1.12
(510), (511) **35** zgrupowanie na rzecz osób trzecich towarów, pozwalające nabywcy wygodnie je oglądać i kupować, na stronie internetowej, w sklepie oraz hurtowni z artykułami przeznaczonymi do czyszczenia i sprzątania środkami chemicznymi do czyszczenia, polerowania, odfuszczenia i ścierania wszelkich powierzchni, czyszczywami przemysłowymi, chemią kuchenną, sprzętem czyszczącym-wózki, mopy, zestawy sprzątające, maszynami i urządzeniami czyszczącymi, dozownikami środków czystości oraz środków higienicznych, matami wejściowymi, artykułami higienicznymi i papierniczymi ręczniki, serwetki, papiery toaletowe, **37** kompleksowe usługi serwisu sprzątającego w zakresie czyszczenia i sprzątania oraz prac porządkowych na zewnątrz i wewnątrz obiektów, biur oraz lokali, prania wodnego i chemicznego, nakładania powłok ochronnych, impregnacji posadzek, serwisu mat wejściowych.

(111) **223160** (220) 2008 06 24 (210) 342646
(151) 2009 12 30 (441) 2008 09 29
(732) Skarbnica Narodowa Sp. z o.o., Warszawa, PL.
(540)



(531) 24.9.1, 27.5.1
(510), (511) **14** towary z metali szlachetnych i ich stopów: monety, monety kolekcjonerskie, okolicznościowe, sztabki, medale, odznaczenia, odznaki, breloki, emblematy, znaczki metalowe, żetony; opakowania do monet kolekcjonerskich z tworzyw sztucznych, **16** albumy, katalogi, kalendarze, teczki jako skoroszyty, grafiki, fotografie, kartki okolicznościowe, galanteria biurowa, plakaty, dyplomy,

papeterie, **18** skóra i tworzywa sztuczne oraz wyroby z tych materiałów: aktówki, teczki, portfele, etui, klasery, oprawy, **20** drewniane opakowania do monet kolekcjonerskich, **35** reklama, zarządzanie przedsiębiorstwem, administrowanie przedsiębiorstwem, czynności biurowe, **36** usługi kupna-sprzedaży złota i platyny, wyceny zbiorów numizmatycznych, antyków, dzieł sztuki, depozyty przedmiotów wartościowych, **42** usługi organizacji targów i wystaw, prowadzenia szkoleń, ekspertyzy w zakresie działalności numizmatycznej, identyfikacji i stwierdzenia autentyczności zbiorów numizmatycznych.

(111) **223161** (220) 2008 06 27 (210) 342808
 (151) 2009 11 04 (441) 2008 09 29
 (732) BANAH GROUP Spółka Jawna Ewa Banach, Adam Banach, Warszawa, PL.
 (540)



Kolor znaku: szary, zielony

(531) 26.11.1, 27.5.1, 27.5.19, 29.1.12

(510), (511) **16** graficzne druki i odbitki, afisze, plakaty, **35** promocja sprzedaży dla osób trzecich, rozpowszechnianie materiałów reklamowych, w tym: ulotek, prospektów, druków, próbek, reklama z pośrednictwem sieci komputerowej, Internetu, wynajmowanie powierzchni na cele reklamowe, uaktualnianie materiałów reklamowych, publikowanie tekstów reklamowych, rozpowszechnianie ogłoszeń reklamowych, reklamy korespondencyjne, reklamy prasowe, reklamy radiowe, reklamy telewizyjne, badanie rynku, wynajem czasu reklamowego we wszystkich środkach przekazu, wynajmowanie miejsc na umieszczanie ogłoszeń lub reklam, organizacja wystaw w celach reklamowych, organizacja wystaw w celach handlowych, **41** organizowanie i prowadzenie konferencji, kongresów, sympozjów, seminariów, zjazdów, organizowanie konkursów edukacyjnych i rozrywkowych, organizowanie konkursów piękności, produkcja filmów, pisanie scenariuszy, **42** projektowanie opakowań, usługi w zakresie grafiki artystycznej.

(111) **223162** (220) 2008 07 11 (210) 343478
 (151) 2009 10 26 (441) 2008 10 13
 (732) FASHION GROUP Spółka z ograniczoną odpowiedzialnością, Warszawa, PL.
 (540)



Kolor znaku: czerwony

(531) 27.5.1, 29.1.1

(510), (511) **09** dyski magnetyczne, dyski do rejestracji dźwięku, dyski kompaktowe audio-wideo, kasety wideo, dyski optyczne, dyskiety, kasety wideo, kasety audio-wideo, kasety wideo z gramami, płyty fonograficzne, płyty CD, publikacje na nośniku elektronicznym, **16** afisze, albumy, broszury, czasopisma jako periodyki, druki, materiały drukowane, fotografie, gazety, kalendarze, karty pocztowe, katalogi, komiksy, książki, mapy, plakaty, podręczniki, prospekty, publikacje na nośniku papierowym, **35** rozpowszechnianie ogłoszeń reklamowych, rozpowszechnianie materiałów reklamowych w postaci próbek, ulotek, prospektów, druków i broszur, reklama za pośrednictwem sieci komputerowej, publikowanie tekstów reklamowych, reklamy, reklamy prasowe, reklamy radiowe i telewizyjne, uaktualnianie materiałów reklamowych, organizowanie wystaw i targów w celach handlowych lub reklamowych, **39** dystrybucja gazet, czasopism i periodyków, **41** fotoreportaże, organizowanie imprez rozrywkowych, konkursów i plebiscytów, organizowanie wystaw z dziedziny kultury lub edukacji, organizowanie spektakli, mikro-wy-

dawnictwa, publikowanie książek, gazet, czasopism i periodyków, publikowanie tekstów inne niż reklamowe, publikacja elektroniczna on-line książek i periodyków, programy rozrywkowe radiowe i telewizyjne, montaż programów radiowych i telewizyjnych, **42** administrowanie stronami komputerowymi.

(111) **223163** (220) 2008 07 16 (210) 343616
 (151) 2009 10 21 (441) 2008 10 27
 (732) Wydawnictwa Szkolne I Pedagogiczne S.A., Warszawa, PL.
 (540)



Kolor znaku: czerwony

(531) 28.5.1, 29.1.1

(510), (511) **09** programy komputerowe, elektroniczne książki i publikacje, książki audio, gry elektroniczne, gry przystosowane do użytku z odbiornikami telewizyjnymi, urządzenia i przyrządy elektroniczne i video do rozrywki, kasety zewnętrzne, programy i taśmy do gier komputerowych, części i wyposażenie do wszystkich wyżej wymienionych towarów, **16** papier, tektura, wyroby papierowe, wyroby tekturowe, druki, książki, publikacje, komiksy, magazyny, biuletyny, gazety, albumy, periodyki, czasopisma, katalogi, podręczniki, ulotki, broszury, plakaty, artykuły piśmiennicze, naklejki, przybory biurowe, materiały, urządzenia i przyrządy do rysowania i malowania, przybory do pisania, materiały szkoleniowe i instruktażowe, materiały szkoleniowe i instruktażowe w formie gier, urządzeń i przyrządów, materiały intrologatorskie, okładki na książki, zakładki, zestawy do drukowania będące artykułami biurowymi, rysunki, grafie, wydruki, obrazki, kalendarze, długopisy, ołówki, plastelina, modelina, farby dla dzieci, pędzle malarskie, zestawy do malowania, papier do pakowania, bloczki do notowania, zaproszenia, kalkomania, linijki, gumki do ścierania, kartki okolicznościowe, nalepki, znaki papierowe, banery, wykresy, wykresy wzrostu, lalki papierowe, części i wyposażenie do wszystkich wyżej wymienionych towarów, **28** gry i zabawki, artykuły sportowe i gimnastyczne nie zawarte w innych klasach, gry i zestawy i pudełka do zabaw, balony, karty do gry, maski do zabawy i na twarz, puzzle, maski, **41** usługi edukacyjne, usługi rozrywkowe, usługi w zakresie publikowania, usługi w zakresie publikowania książek, magazynów, czasopism, periodyków, tekstów, programów komputerowych, nagrań, nagrań audio, video i audio-wizualnych, nagrań multimedialnych i elektronicznych, usługi w zakresie publikowania elektronicznego i multimedialnego, usługi w zakresie produkcji programów radiowych, telewizyjnych, filmów oraz przedstawień, usługi w zakresie rozrywki telewizyjnej i radiowej, usługi w zakresie organizowania konkursów (edukacyjnych lub rozrywkowych).

(111) **223164** (220) 2008 07 16 (210) 343617
 (151) 2009 10 21 (441) 2008 10 27
 (732) Wydawnictwa Szkolne I Pedagogiczne S.A., Warszawa, PL.
 (540)



Kolor znaku: biały, granatowy

(531) 26.4.2, 27.5.1, 29.1.12

(510), (511) **09** programy komputerowe, elektroniczne książki i publikacje, książki audio, gry elektroniczne, gry przystosowane do użytku z odbiornikami telewizyjnymi, urządzenia i przyrządy elektroniczne i video do rozrywki, kasety zewnętrzne, programy i taśmy do gier komputerowych, części i wyposażenie do wszystkich wyżej wymienionych towarów, **16** papier, tektura, wyroby papierowe, wyroby tekturowe, druki, książki, publikacje, komiksy, magazyny, biuletyny, gazety, albumy, periodyki, czasopisma, katalogi, podręczniki, ulotki, broszury, plakaty, artykuły piśmiennicze, naklejki, przybory biurowe,

materiały, urządzenia i przyrządy do rysowania i malowania, przybory do pisania, materiały szkoleniowe i instruktażowe, materiały szkoleniowe i instruktażowe w formie gier, urządzeń i przyrządów, materiały introligatorskie, okładki na książki, zakładki, zestawy do drukowania będące artykułami biurowymi, rysunki, obrazy, fotografie, wydruki, obrazki, kalendarze, długopisy, ołówki, plastelina, modelina, farby dla dzieci, pędzle malarskie, zestawy do malowania, papier do pakowania, bloczki do notowania, zaproszenia, kalkomania, linijki, gumki do ścierania, kartki okolicznościowe, nalepki, znaki papierowe, banery, wykresy, wykresy wzrostu, lalki papierowe, części i wyposażenie do wszystkich wyżej wymienionych towarów, **28** gry i zabawki, artykuły sportowe i gimnastyczne nie zawarte w innych klasach, gry i zestawy i pudełka do zabaw, balony, karty do gry, maski do zabawy i na twarz, puzzle, maski, **41** usługi edukacyjne, usługi rozrywkowe, usługi w zakresie publikowania, usługi w zakresie publikowania książek, magazynów, czasopism, periodyków, tekstów, programów komputerowych, nagrań, nagrań audio, video i audio-wizualnych, nagrań multimedialnych i elektronicznych, usługi w zakresie publikowania elektronicznego i multimedialnego, usługi w zakresie produkcji programów radiowych, telewizyjnych, filmów oraz przedstawień, usługi w zakresie rozrywki telewizyjnej i radiowej, usługi w zakresie organizowania konkursów (edukacyjnych lub rozrywkowych).

(111) **223165** (220) 2008 07 16 (210) 343618
 (151) 2009 10 21 (441) 2008 10 27
 (732) Wydawnictwa Szkolne i Pedagogiczne S.A.,
 Warszawa, PL.
 (540)



Kolor znaku: zielony, biały, czerwony
 (531) 26.4.2, 27.5.1, 29.1.13

(510), (511) **09** programy komputerowe, elektroniczne książki i publikacje, książki audio, gry elektroniczne, gry przystosowane do użytku z odbiornikami telewizyjnymi, urządzenia i przyrządy elektryczne i video do rozrywki, kasety zewnętrzne, programy i taśmy do gier komputerowych, części i wyposażenie do wszystkich wyżej wymienionych towarów, **16** papier, tektura, wyroby papierowe, wyroby tekturowe, druki, książki, publikacje, komiksy, magazyny, biuletyny, gazety, albumy, periodyki, czasopisma, katalogi, podręczniki, ulotki, broszury, plakaty, artykuły piśmiennicze, naklejki, przybory biurowe, materiały, urządzenia i przyrządy do rysowania i malowania, przybory do pisania, materiały szkoleniowe i instruktażowe, materiały szkoleniowe i instruktażowe w formie gier, urządzeń i przyrządów, materiały introligatorskie, okładki na książki, zakładki, zestawy do drukowania będące artykułami biurowymi, rysunki, obrazy, fotografie, wydruki, obrazki, kalendarze, długopisy, ołówki, plastelina, modelina, farby dla dzieci, pędzle malarskie, zestawy do malowania, papier do pakowania, bloczki do notowania, zaproszenia, kalkomania, linijki, gumki do ścierania, kartki okolicznościowe, nalepki, znaki papierowe, banery, wykresy, wykresy wzrostu, lalki papierowe, części i wyposażenie do wszystkich wyżej wymienionych towarów, **28** gry i zabawki, artykuły sportowe i gimnastyczne nie zawarte w innych klasach, gry i zestawy i pudełka do zabaw, balony, karty do gry, maski do zabawy i na twarz, puzzle, maski, **41** usługi edukacyjne, usługi rozrywkowe, usługi w zakresie publikowania, usługi w zakresie publikowania książek, magazynów, czasopism, periodyków, tekstów, programów komputerowych, nagrań, nagrań audio, video i audio-wizualnych, nagrań multimedialnych i elektronicznych, usługi w zakresie publikowania elektronicznego i multimedialnego, usługi w zakresie produkcji programów radiowych, telewizyjnych, filmów oraz przedstawień, usługi w zakresie rozrywki telewizyjnej i radiowej, usługi w zakresie organizowania konkursów (edukacyjnych lub rozrywkowych).

(111) **223166** (220) 2008 07 16 (210) 343619
 (151) 2009 10 21 (441) 2008 10 27

(732) Wydawnictwa Szkolne i Pedagogiczne S.A.,
 Warszawa, PL.
 (540)



Kolor znaku: czerwony, biały, zielony

(531) 26.4.2, 27.5.1, 29.1.13
 (510), (511) **09** programy komputerowe, elektroniczne książki i publikacje, książki audio, gry elektroniczne, gry przystosowane do użytku z odbiornikami telewizyjnymi, urządzenia i przyrządy elektryczne i video do rozrywki, kasety zewnętrzne, programy i taśmy do gier komputerowych, części i wyposażenie do wszystkich wyżej wymienionych towarów, **16** papier, tektura, wyroby papierowe, wyroby tekturowe, druki, książki, publikacje, komiksy, magazyny, biuletyny, gazety, albumy, periodyki, czasopisma, katalogi, podręczniki, ulotki, broszury, plakaty, artykuły piśmiennicze, naklejki, przybory biurowe, materiały, urządzenia i przyrządy do rysowania i malowania, przybory do pisania, materiały szkoleniowe i instruktażowe, materiały szkoleniowe i instruktażowe w formie gier, urządzeń i przyrządów, materiały introligatorskie, okładki na książki, zakładki, zestawy do drukowania będące artykułami biurowymi, rysunki, obrazy, fotografie, wydruki, obrazki, kalendarze, długopisy, ołówki, plastelina, modelina, farby dla dzieci, pędzle malarskie, zestawy do malowania, papier do pakowania, bloczki do notowania, zaproszenia, kalkomania, linijki, gumki do ścierania, kartki okolicznościowe, nalepki, znaki papierowe, banery, wykresy, wykresy wzrostu, lalki papierowe, części i wyposażenie do wszystkich wyżej wymienionych towarów, **28** gry i zabawki, artykuły sportowe i gimnastyczne nie zawarte w innych klasach, gry i zestawy i pudełka do zabaw, balony, karty do gry, maski do zabawy i na twarz, puzzle, maski, **41** usługi edukacyjne, usługi rozrywkowe, usługi w zakresie publikowania, usługi w zakresie publikowania książek, magazynów, czasopism, periodyków, tekstów, programów komputerowych, nagrań, nagrań audio, video i audio-wizualnych, nagrań multimedialnych i elektronicznych, usługi w zakresie publikowania elektronicznego i multimedialnego, usługi w zakresie produkcji programów radiowych, telewizyjnych, filmów oraz przedstawień, usługi w zakresie rozrywki telewizyjnej i radiowej, usługi w zakresie organizowania konkursów (edukacyjnych lub rozrywkowych).

(111) **223167** (220) 2008 07 16 (210) 343651
 (151) 2009 10 19 (441) 2008 10 27
 (732) Wydawnictwa Szkolne i Pedagogiczne Spółka Akcyjna,
 Warszawa, PL.
 (540)



Kolor znaku: żółty, biały, fioletowy

(531) 26.4.2, 27.5.1, 27.5.17, 29.1.13
 (510), (511) **09** programy komputerowe, elektroniczne książki i publikacje, książki audio, gry elektroniczne, gry przystosowane do użytku z odbiornikami telewizyjnymi, urządzenia i przyrządy elektryczne i video do rozrywki, kasety zewnętrzne, programy i taśmy do gier komputerowych, części i wyposażenie do wszystkich wyżej wymienionych towarów, **16** papier, tektura, wyroby papierowe, wyroby tekturowe, druki, książki, publikacje, komiksy, magazyny, biuletyny, gazety, albumy, periodyki, czasopisma, katalogi, podręczniki, ulotki, broszury, plakaty, artykuły piśmiennicze, naklejki, przybory biurowe, materiały, urządzenia i przyrządy do rysowania i malowania, przybory do pisania, materiały szkoleniowe i instruktażowe, materiały szkoleniowe i instruktażowe w formie gier, urządzeń i przyrządów, materiały introligatorskie, okładki na książki, zakładki, zestawy do drukowania będące artykułami biurowymi, rysunki, obrazy, fotografie, wydruki, obrazki, kalendarze, długopisy, ołówki, plastelina, modelina, farby dla dzieci, pędzle malarskie, zestawy do malowania, papier do pakowa-

nia, bloczki do notowania, zaproszenia, kalkomania, linijki, gumki do ścierania, kartki okolicznościowe, nalepki, znaki papierowe, banery, wykresy, wykresy wzrostu, lalki papierowe części i wyposażenie do wszystkich wyżej wymienionych towarów, **28** gry i zabawki, artykuły sportowe i gimnastyczne nie zawarte w innych klasach, gry i zestawy i pudełka do zabaw, balony, karty do gry, maski do zabawy i na twarz, puzzle, maski, **41** usługi edukacyjne, usługi rozrywkowe, usługi w zakresie publikowania, usługi w zakresie publikowania książek, magazynów, czasopism, periodyków, tekstów, programów komputerowych, nagrań, nagrań audio, video i audio-wizualnych, nagrań multimedialnych i elektronicznych, usługi w zakresie publikowania elektronicznego i multimedialnego, usługi w zakresie produkcji programów radiowych, telewizyjnych, filmów oraz przedstawień, usługi w zakresie rozrywki telewizyjnej i radiowej, usługi w zakresie organizowania konkursów (edukacyjnych lub rozrywkowych).

(111) **223168** (220) 2008 07 16 (210) 343652
 (151) 2009 10 19 (441) 2008 10 27
 (732) Wydawnictwa Szkolne i Pedagogiczne Spółka Akcyjna,
 Warszawa, PL.
 (540)



Kolor znaku: biały, pomarańczowy
 (531) 26.4.2, 27.5.1, 29.1.12

(510), (511) **09** programy komputerowe, elektroniczne książki i publikacje, książki audio, gry elektroniczne, gry przystosowane do użytku z odbiornikami telewizyjnymi, urządzenia i przyrządy elektryczne i video do rozrywki, kasety zewnętrzne, programy i taśmy do gier komputerowych, części i wyposażenie do wszystkich wyżej wymienionych towarów, **16** papier, tektura, wyroby papierowe, wyroby tekturowe, druki, książki, publikacje, komiksy, magazyny, biuletyny, gazety, albumy, periodyki, czasopisma, katalogi, podręczniki, ulotki, broszury, plakaty, artykuły piśmiennicze, naklejki, przybory biurowe, materiały, urządzenia i przyrządy do rysowania i malowania, przybory do pisania, materiały szkoleniowe i instruktażowe, materiały szkoleniowe i instruktażowe w formie gier, urządzeń i przyrządów, materiały intrologatorskie, okładki na książki, zakładki, zestawy do drukowania będące artykułami biurowymi, rysunki, obrazy, fotografie, wydruki, obrazki, kalendarze, długopisy, ołówki, plastelina, modelina, farby dla dzieci, pędzle malarskie, zestawy do malowania, papier do pakowania, bloczki do notowania, zaproszenia, kalkomania, linijki, gumki do ścierania, kartki okolicznościowe, nalepki, znaki papierowe, banery, wykresy, wykresy wzrostu, lalki papierowe części i wyposażenie do wszystkich wyżej wymienionych towarów, **28** gry i zabawki, artykuły sportowe i gimnastyczne nie zawarte w innych klasach, gry i zestawy i pudełka do zabaw, balony, karty do gry, maski do zabawy i na twarz, puzzle, maski, **41** usługi edukacyjne, usługi rozrywkowe, usługi w zakresie publikowania, usługi w zakresie publikowania książek, magazynów, czasopism, periodyków, tekstów, programów komputerowych, nagrań, nagrań audio, video i audio-wizualnych, nagrań multimedialnych i elektronicznych, usługi w zakresie publikowania elektronicznego i multimedialnego, usługi w zakresie produkcji programów radiowych, telewizyjnych, filmów oraz przedstawień, usługi w zakresie rozrywki telewizyjnej i radiowej, usługi w zakresie organizowania konkursów (edukacyjnych lub rozrywkowych).

(111) **223169** (220) 2008 07 16 (210) 343653
 (151) 2009 10 19 (441) 2008 10 27
 (732) Wydawnictwa Szkolne i Pedagogiczne Spółka Akcyjna,
 Warszawa, PL.
 (540)



Kolor znaku: biały, niebieski
 (531) 26.4.2, 27.5.1, 29.1.12

(510), (511) **09** programy komputerowe, elektroniczne książki i publikacje, książki audio, gry elektroniczne, gry przystosowane do użytku z odbiornikami telewizyjnymi, urządzenia i przyrządy elektryczne i video do rozrywki, kasety zewnętrzne, programy i taśmy do gier komputerowych, części i wyposażenie do wszystkich wyżej wymienionych towarów, **16** papier, tektura, wyroby papierowe, wyroby tekturowe, druki, książki, publikacje, komiksy, magazyny, biuletyny, gazety, albumy, periodyki, czasopisma, katalogi, podręczniki, ulotki, broszury, plakaty, artykuły piśmiennicze, naklejki, przybory biurowe, materiały, urządzenia i przyrządy do rysowania i malowania, przybory do pisania, materiały szkoleniowe i instruktażowe, materiały szkoleniowe i instruktażowe w formie gier, urządzeń i przyrządów, materiały intrologatorskie, okładki na książki, zakładki, zestawy do drukowania będące artykułami biurowymi, rysunki, obrazy, fotografie, wydruki, obrazki, kalendarze, długopisy, ołówki, plastelina, modelina, farby dla dzieci, pędzle malarskie, zestawy do malowania, papier do pakowania, bloczki do notowania, zaproszenia, kalkomania, linijki, gumki do ścierania, kartki okolicznościowe, nalepki, znaki papierowe, banery, wykresy, wykresy wzrostu, lalki papierowe części i wyposażenie do wszystkich wyżej wymienionych towarów, **28** gry i zabawki, artykuły sportowe i gimnastyczne nie zawarte w innych klasach, gry i zestawy i pudełka do zabaw, balony, karty do gry, maski do zabawy i na twarz, puzzle, maski, **41** usługi edukacyjne, usługi rozrywkowe, usługi w zakresie publikowania, usługi w zakresie publikowania książek, magazynów, czasopism, periodyków, tekstów, programów komputerowych, nagrań, nagrań audio, video i audio-wizualnych, nagrań multimedialnych i elektronicznych, usługi w zakresie publikowania elektronicznego i multimedialnego, usługi w zakresie produkcji programów radiowych, telewizyjnych, filmów oraz przedstawień, usługi w zakresie rozrywki telewizyjnej i radiowej, usługi w zakresie organizowania konkursów (edukacyjnych lub rozrywkowych).

(111) **223170** (220) 2008 07 16 (210) 343655
 (151) 2009 10 19 (441) 2008 10 27
 (732) Wydawnictwa Szkolne i Pedagogiczne Spółka Akcyjna,
 Warszawa, PL.
 (540)



Kolor znaku: pomarańczowy, niebieski, różowy
 (531) 27.5.1, 29.1.13

(510), (511) **09** programy komputerowe, elektroniczne książki i publikacje, książki audio, gry elektroniczne, gry przystosowane do użytku z odbiornikami telewizyjnymi, urządzenia i przyrządy elektryczne i video do rozrywki, kasety zewnętrzne, programy i taśmy do gier komputerowych, części i wyposażenie do wszystkich wyżej wymienionych towarów, **16** papier, tektura, wyroby papierowe, wyroby tekturowe, druki, książki, publikacje, komiksy, magazyny, biuletyny, gazety, albumy, periodyki, czasopisma, katalogi, podręczniki, ulotki, broszury, plakaty, artykuły piśmiennicze, naklejki, przybory biurowe, materiały, urządzenia i przyrządy do rysowania i malowania, przybory do pisania, materiały szkoleniowe i instruktażowe, materiały szkoleniowe i instruktażowe w formie gier, urządzeń i przyrządów, materiały intrologatorskie, okładki na książki, zakładki, zestawy do drukowania będące artykułami biurowymi, rysunki, obrazy, fotografie, wydruki, obrazki, kalendarze, długopisy, ołówki, plastelina, modelina, farby dla dzieci, pędzle malarskie, zestawy do malowania, papier do pakowania, bloczki do notowania, zaproszenia, kalkomania, linijki, gumki do ścierania, kartki okolicznościowe, nalepki, znaki papierowe, banery, wykresy, wykresy wzrostu, lalki papierowe części i wyposażenie do wszystkich wyżej wymienionych towarów, **28** gry i zabawki, artykuły sportowe i gimnastyczne nie zawarte w innych klasach, gry i zestawy i pudełka do zabaw, balony, karty do gry, maski do zabawy i na twarz, puzzle, maski, **41** usługi edukacyjne, usługi rozrywkowe, usługi w zakresie publikowania, usługi w zakresie publikowania książek, magazynów, czasopism, periodyków, tekstów, programów komputerowych, nagrań, nagrań audio, video i audio-wizualnych, nagrań multimedialnych i elektronicznych, usługi w zakresie publikowania elektronicznego i multimedialnego, usługi w zakresie produkcji programów radiowych, telewizyjnych, filmów

oraz przedstawień, usługi w zakresie rozrywki telewizyjnej i radiowej, usługi w zakresie organizowania konkursów (edukacyjnych lub rozrywkowych).

(111) **223171** (220) 2008 07 16 (210) 343656
 (151) 2009 10 19 (441) 2008 10 27
 (732) Wydawnictwa Szkolne i Pedagogiczne Spółka Akcyjna,
 Warszawa, PL.
 (540)



Kolor znaku: różowy, zielony

(531) 27.5.1, 29.1.12
 (510), (511) **09** programy komputerowe, elektroniczne książki i publikacje, książki audio, gry elektroniczne, gry przystosowane do użytku z odbiornikami telewizyjnymi, urządzenia i przyrządy elektryczne i video do rozrywki, kasety zewnętrzne, programy i taśmy do gier komputerowych, części i wyposażenie do wszystkich wyżej wymienionych towarów, **16** papier, tektura, wyroby papierowe, wyroby tekturowe, druki, książki, publikacje, komiksy, magazyny, biuletyny, gazety, albumy, periodyki, czasopisma, katalogi, podręczniki, ulotki, broszury, plakaty, artykuły piśmiennicze, naklejki, przybory biurowe, materiały, urządzenia i przyrządy do rysowania i malowania, przybory do pisania, materiały szkoleniowe i instruktażowe, materiały szkoleniowe i instruktażowe w formie gier, urządzeń i przyrządów, materiały intrologatorskie, okładki na książki, zakładki, zestawy do drukowania będące artykułami biurowymi, rysunki, obrazy, fotografie, wydruki, obrazki, kalendarze, długopisy, ołówki, plastelina, modelina, farby dla dzieci, pędzle malarskie, zestawy do malowania, papier do pakowania, bloczki do notowania, zaproszenia, kalkomania, linijki, gumki do ścierania, kartki okolicznościowe, nalepki, znaki papierowe, banery, wykresy, wykresy wzrostu, lalki papierowe, części i wyposażenie do wszystkich wyżej wymienionych towarów, **28** gry i zabawki, artykuły sportowe i gimnastyczne nie zawarte w innych klasach, gry i zestawy, pudełka do zabaw, balony, karty do gry, maski do zabawy i na twarz, puzzle, maski, **41** usługi edukacyjne, usługi rozrywkowe, usługi w zakresie publikowania, usługi w zakresie publikowania książek, magazynów, czasopism, periodyków, tekstów, programów komputerowych, nagrań, nagrań audio, video i audio-wizualnych, nagrań multimedialnych i elektronicznych, usługi w zakresie publikowania elektronicznego i multimedialnego, usługi w zakresie produkcji programów radiowych, telewizyjnych, filmów oraz przedstawień, usługi w zakresie rozrywki telewizyjnej i radiowej, usługi w zakresie organizowania konkursów (edukacyjnych lub rozrywkowych).

(111) **223172** (220) 2008 07 16 (210) 343659
 (151) 2009 10 19 (441) 2008 10 27
 (732) Wydawnictwa Szkolne i Pedagogiczne Spółka Akcyjna,
 Warszawa, PL.
 (540)



Kolor znaku: pomarańczowy, żółty, ciemnoróżowy

(531) 26.4.2, 26.4.18, 27.5.1, 29.1.13
 (510), (511) **09** programy komputerowe, elektroniczne książki i publikacje, książki audio, gry elektroniczne, gry przystosowane do użytku z odbiornikami telewizyjnymi, urządzenia i przyrządy elektryczne i video do rozrywki, kasety zewnętrzne, programy i taśmy do gier komputerowych, części i wyposażenie do wszystkich wyżej wymienionych towarów, **16** papier, tektura, wyroby papierowe, wyroby tekturowe, druki, książki, publikacje, komiksy, magazyny, biuletyny, gazety, albumy, periodyki, czasopisma, katalogi, podręczniki, ulotki, broszury, plakaty, artykuły piśmiennicze, naklejki, przybory biurowe, materiały, urządzenia i przyrządy do rysowania i malowania, przy-

bory do pisania, materiały szkoleniowe i instruktażowe, materiały szkoleniowe i instruktażowe w formie gier, urządzeń i przyrządów, materiały intrologatorskie, okładki na książki, zakładki, zestawy do drukowania będące artykułami biurowymi, rysunki, obrazy, fotografie, wydruki, obrazki, kalendarze, długopisy, ołówki, plastelina, modelina, farby dla dzieci, pędzle malarskie, zestawy do malowania, papier do pakowania, bloczki do notowania, zaproszenia, kalkomania, linijki, gumki do ścierania, kartki okolicznościowe, nalepki, znaki papierowe, banery, wykresy, wykresy wzrostu, lalki papierowe, części i wyposażenie do wszystkich wyżej wymienionych towarów, **28** gry i zabawki, artykuły sportowe i gimnastyczne nie zawarte w innych klasach, gry i zestawy, pudełka do zabaw, balony, karty do gry, maski do zabawy i na twarz, puzzle, maski, **41** usługi edukacyjne, usługi rozrywkowe, usługi w zakresie publikowania, usługi w zakresie publikowania książek, magazynów, czasopism, periodyków, tekstów, programów komputerowych, nagrań, nagrań audio, video i audio-wizualnych, nagrań multimedialnych i elektronicznych, usługi w zakresie publikowania elektronicznego i multimedialnego, usługi w zakresie produkcji programów radiowych, telewizyjnych, filmów oraz przedstawień, usługi w zakresie rozrywki telewizyjnej i radiowej, usługi w zakresie organizowania konkursów (edukacyjnych lub rozrywkowych).

(111) **223173** (220) 2008 07 22 (210) 343892
 (151) 2009 12 30 (441) 2008 10 27
 (732) C i J Cebulla Spółka Jawna, Opole, PL.
 (540) OviBad
 (510), (511) **01** preparaty chemiczne do uzdatniania wody, **03** środki do uzdatniania wody kąpielowej.

(111) **223174** (220) 2008 07 22 (210) 343896
 (151) 2009 12 30 (441) 2008 10 27
 (732) Procter & Gamble International Operations S.A., Geneva, CH.
 (540) Akademia Zapachu
 (510), (511) **03** mydła, artykuły perfumeryjne, olejki eteryczne, preparaty do pielęgnacji ciała i urody, lotiony do włosów, środki do czyszczenia zębów, **16** produkty drukowane; materiały intrologatorskie; materiały instruktażowe i szkoleniowe (z wyjątkiem aparatów); druki; gazety i magazyny, **41** usługi edukacyjne, usługi rozrywkowe, usługi w zakresie organizacji oraz realizacji wydarzeń kulturalnych i/lub sportowych dotyczących artykułów perfumeryjnych i kosmetyków, usługi w zakresie wypożyczania obrazów filmowych i przezroczystych slajdów, usługi w zakresie publikowania książek, broszur i magazynów dotyczących produktów perfumeryjnych.

(111) **223175** (220) 2008 08 06 (210) 344580
 (151) 2009 10 30 (441) 2008 11 10
 (732) „GRAFOR” Paweł Tomkiewicz, Luboń, PL.
 (540)



Kolor znaku: pomarańczowy, srebrny

(531) 26.2.7, 27.5.1, 29.1.12
 (510), (511) **35** prowadzenie sklepu i hurtowni z wyrobami z tworzyw sztucznych, maszynami, urządzeniami i narzędziami, wyrobami chemicznymi, farbami i lakierami, pamiątkami, odzież, pośrednictwo handlowe, **40** usługi ślusarskie, spawalnicze, odlewanie metali, obróbka skrawaniem, obróbka plastyczna, obróbka cieplna, cieplno-chemiczna, elektroerozyjna, galwaniczna, szlifowanie, polerowanie, przetwórstwo tworzyw sztucznych.

(111) **223176** (220) 2008 08 12 (210) 344783
 (151) 2009 12 28 (441) 2008 11 24
 (732) Tradis Spółka z o.o., Lublin, PL.
 (540) Secretto
 (510), (511) **29** mleko i wyroby z mleka, galaretki, **30** wyroby cukiernicze i słodcze, lody.

(111) **223177** (220) 2008 08 29 (210) 345503
 (151) 2009 12 30 (441) 2008 12 08
 (732) Gmina Miejska Zgorzelec, Zgorzelec, PL.
 (540)



Kolor znaku: brązowy i odcienie

(531) 27.5.1, 29.1.7

(510), (511) **35** dystrybucja materiałów reklamowych: folderów, broszur, ulotek, uaktualnianie materiałów reklamowych: folderów, broszur, ulotek, publikacja i rozpowszechnianie ogłoszeń reklamowych, druk i rozlepianie plakatów reklamowych, wynajmowanie miejsc na umieszczanie ogłoszeń i reklam, wynajmowanie miejsc na wystawy, reklama radiowa i telewizyjna, zarządzanie działalnością artystyczną, doradztwo w zakresie organizacji działalności gospodarczej, doradztwo w zakresie zarządzania działalnością gospodarczą, promocja sprzedaży dla osób trzecich, organizacja wystaw w celach handlowych, reklamowych, organizacja wystaw i pokazów w celach promocyjnych, pokazy towarów i usług w zakresie rzemiosła i produktów regionalnych, **39** wynajmowanie miejsc parkingowych, **41** informacja o imprezach rozrywkowych, organizacja konkursów edukacyjnych lub rozrywkowych, organizacja wystaw i imprez związanych z kulturą i edukacją, organizacja imprez artystycznych, estradowych, rekreacyjnych, organizacja imprez rozrywkowych oraz ich scenografii, organizacja pikników, festynów, koncertów muzycznych.

(111) **223178** (220) 2008 09 18 (210) 346311
 (151) 2009 12 28 (441) 2008 12 22
 (732) TRADIS Spółka z o.o., Lublin, PL.
 (540)



Kolor znaku: granatowy, pomarańczowy, zielony

(531) 26.4.4, 26.4.9, 27.5.1, 29.1.13

(510), (511) **35** usługi w zakresie prowadzenia hurtowni, supermarketów i sklepów z towarami: produkty chemiczne przeznaczone dla przemysłu, prac badawczych, fotografii, jak również dla rolnictwa, ogrodnictwa i leśnictwa, farby, pokosty, lakiery, środki zapobiegające korozji i zabezpieczające drewno, barwniki, zaprawy farbiarskie, żywice naturalne, folie metalowe i formy proszkowe dla malarzy, dekoratorów, drukarzy i artystów, środki wybielające i inne substancje stosowane w praniu, środki do czyszczenia, polerowania, szorowania i ścierania, a w szczególności: mydła, środki perfumeryjne, olejki eteryczne, kosmetyki, płyny do pielęgnacji włosów, środki do czyszczenia zębów, paliwa i materiały oświetleniowe, a w szczególności: brykiety drewna, denaturat, drewno opałowe, paliwo oświetleniowe, podpałki, świece do oświetlania, znicze, produkty farmaceutyczne i weterynaryjne, a w szczególności: środki sanitarne stosowane w lecznictwie i higienie osobistej, dezodoranty inne niż osobiste, substancje dietetyczne do celów leczniczych, żywność dla niemowląt, plastry, materiały opatrunkowe, środki odkażające, pieluchy dla chorych z brakiem kontroli czynności fizjologicznych, chusteczki nasączone płynami farmaceutycznymi, środki do zwalczania robactwa, fungicydy, herbicydy, narzędzia i przyrządy ręcznie sterowane, a w szczególności: ostrza i maszyny do golenia i strzyżenia, urządzenia i przyrządy: naukowe, żeglarskie, geodezyjne, elektryczne, fotograficzne, kinematograficzne, optyczne, wagowe, pomiarowe, sygnalizacyjne, kontrolne, do ratowania życia, do celów dydaktycznych, urządzenia i przyrządy elektryczne przewodzące, transformujące i kontrolno-sterujące, urządzenia do nagrywania, transmisji lub reprodukcji dźwięku lub obrazu, magnetyczne nośniki danych, płyty (dyski) z nagraniami, automaty sprzedające i mechanizmy do urządzeń uruchamianych przez wrzucenie monety, kasy sklepowe, maszyny liczące, sprzęt przetwarzający dane i komputery, urządzenia do gaszenia ognia, papier, wyroby z papieru oraz artykuły biuro-

we, a w szczególności: materiały piśmienne, materiały fotograficzne, kleje do materiałów piśmiennych lub do celów domowych, pędzle malarskie, materiały z tworzyw sztucznych do pakowania, chusteczki do nosa, filtry do kawy papierowe, gazety, reprodukcje graficzne, kalendarze, koperty, pielucho-majtki niemowlęce z papieru lub celulozy, pieluszki dla niemowląt z papieru lub celulozy, obrusy papierowa, opakowania z papieru, torby do pakowania z papieru lub tworzyw sztucznych, kredki pastelowe, przybory szkolne, reprodukcje graficzne, ręczniki papierowe, taśmy samoprzylepne do celów papierniczych lub do użytku domowego, torby na śmieci z papieru lub tworzyw sztucznych, teczki, skoroszyty, papier toaletowy, skóra i imitacje skóry, wyroby z tych materiałów, walizy i torby podróżne, parasolki, parasole duże, uprząże i wyroby rymarskie, przybory kuchenne i gospodarstwa domowego oraz pojemniki, a w szczególności: grzebienie i gąbki, pędzle, sprzęt do czyszczenia, wyroby szklane, porcelanowe i ceramiczne, ręczne urządzenia do siekania, mielenia, prasowania i podobne, elektryczne grzebienie i szczotki do zębów, suszarki do naczyń, koronki, hafty, wstążki i sploty, guziki, haczyki i oczka, szpilki i igły, sztuczne kwiaty, gry i zabawki, a w szczególności: artykuły sportowe i gimnastyczne, sprzęt wędkarski, ozdoby choinkowe, artykuły spożywcze, warzywa i inne produkty ogrodnicze, mięso, ryby, drób, dziczyzna, ekstrakty mięsne, konserwowane, suszone i gotowane owoce i warzywa, galaretki, dżemy, kompoty, jaja, mleko, produkty mleczne, oleje i tłuszcze jadalne, artykuły spożywcze pochodzenia roślinnego przeznaczone do spożycia lub konserwowania, jak również środki do polepszania walorów smakowych tych artykułów, a w szczególności: kawa, herbata, kakao, cukier, ryż, tapioka, sago, mąka i produkty zbożowe, chleb, wyroby cukiernicze i słodczyce, lody, miód, drożdże, proszek do pieczenia, sól, musztarda, ocet, sosy, przyprawy, produkty rolne, ogrodnicze i leśne, a w szczególności: świeże owoce i warzywa, nasiona, rośliny i kwiaty naturalne, karma dla zwierząt, napoje bezalkoholowe i piwo, a w szczególności wody mineralne i gazowane, napoje owocowe i soki owocowe, syropy i inne preparaty do produkcji napojów, napoje alkoholowe, tytoń, papierosy, przybory dla palaczy, zapalaki, organizowanie wystaw w celach handlowych lub reklamowych, pomoc w prowadzeniu działalności gospodarczej, promocja sprzedaży dla osób trzecich, badania rynku.

(111) **223179** (220) 2008 09 18 (210) 346312
 (151) 2009 12 28 (441) 2008 12 22
 (732) EMPERIA HOLDING SPÓŁKA AKCYJNA, Lublin, PL.
 (540)



Kolor znaku: granatowy, pomarańczowy

(531) 27.5.1, 29.1.12

(510), (511) **35** doradztwo w zakresie organizowania i prowadzenia działalności gospodarczej i zarządzania, pomoc i działalność związana z zarządzaniem przedsiębiorstwami przemysłowymi, handlowymi i holdingami, **36** doradztwo w sprawach finansowych, działalność finansowa, leasing finansowy, udzielanie kredytów, zarządzanie i administrowanie majątkami nieruchomymi, operacje bankowe, finansowanie pożyczek, transakcje finansowe, sponsorowanie finansowe.

(111) **223180** (220) 2008 10 01 (210) 346816
 (151) 2009 12 29 (441) 2009 01 05
 (732) TEVA PHARMACEUTICALS POLSKA Spółka z ograniczoną odpowiedzialnością, Warszawa, PL.

(540) LATEVOK

(510), (511) **05** produkty farmaceutyczne, produkty medyczne, leki, dietetyczne środki medyczne i lecznicze, środki wspomagające leczenie, odżyvky medyczne, suplementy żywności do celów leczniczych zawarte w tej klasie, preparaty witaminowe, dodatki mineralne do żywności.

(111) **223181** (220) 2003 01 16 (210) 259790
 (151) 2009 10 19 (441) 2003 07 28
 (732) K-2 Biuro Handlowe K. Kluzek Krzysztof Kluzek, Warszawa, PL.
 (540) jotka

(510), (511) **07** kralniece do chleba, maszyny do produkcji ciasta spożywczego, maszyny do produkcji lodów, **11** opiekaczki do chleba, elektryczne formy do wypiekania wafli, frytownice elektryczne, elektryczny sprzęt kuchenny, piece piekarskie, różna, **20** ozdoby z tworzyw sztucznych do artykułów spożywczych, **29** owoce w cukrze, **30** aromaty do żywności, aromaty do ciast inne niż olejki aromatyczne, aromaty inne niż olejki aromatyczne, batony lukrecjowe, biszkopty, preparaty stabilizujące do bitej śmietany, budynie, bułeczki słodkie, bułki, chleb, chleb bezdrożdżowy, słodycze ozdobne na choinki, tarty, enzymy do ciast, ciasta przekładane mięsem, ciasteczka, ciastka, aromaty do ciastek inne niż olejki eteryczne, ciasto na ciastka, ozdoby jadalne do ciastek, ciasto w proszku, ciasto z owocami, cukier, cukier kandyzowany do celów spożywczych, cukier skrzystalizowany do celów spożywczych, cukierki, czekolada, napoje na bazie czekolady, drożdże, drożdże w tabletkach nie do celów leczniczych, drożdże-zaczyn, enzymy do ciast, esencje do artykułów żywnościowych, gałka muszkatołowa, glukoza do celów spożywczych, gluten do celów spożywczych, zagęszczacze stosowane przy gotowaniu produktów spożywczych, goździki, grysiki, guma do żucia, herbata, herbatniki, imbir, mąka jęczmienna, mąka z jęczmienia, jęczmień łuskany, jogurt mrożony, kakao, napoje na bazie kakao, wyroby z kakao, kanapki, kapary, karmelki, kasze spożywcze, kawa, aromaty kawowe, napoje na bazie kawy, preparaty roślinne zastępujące kawę, kawa niepalona, keczup, kleik spożywczy na bazie mleka, koncentrat siodu do celów spożywczych, krakersy, krem angielski, kukurydza mielona, kukurydza prażona, kukurydza prażona i popękana, mąka kukurydziana, płatki kukurydziane, ziarna kukurydziane, lody, lody spożywcze, środki wiążące do lodów spożywczych, lody spożywcze w proszku, lód jako surowiec naturalny lub sztuczny, lukrecja, majonezy, makaroniki, makarony, makarony spożywcze, maltoza, marcepan, potrawy na bazie mąki, mąka gorczykowa, mąka pszenna wysokiego gatunku, mąka spożywcza, melasa, syrop z melasy, preparaty do zmiękania mięsa do celów gospodarstwa domowego, mięta do wyrobów cukierniczych, cukierki miętowe, pasta migdałowa, wyroby cukiernicze na bazie migdałów, miód, mleczko pszczele spożywcze, czekolada z mlekiem, kakao z mlekiem, kawa z mlekiem, produkty z młynów zbożowych, muesli, musztarda, naleśniki, aromaty do napojów, lód do napojów chłodzących, ocet, wyroby cukiernicze na bazie orzeszków arachidowych, kasza z owsa, produkty spożywcze na bazie owsa, owies gnieciony, owies łuskany, płatki owsiane, ozdoby do ciast, pasta migdałowa, pastylki, pasztet mięsny, pasztety, piernik, pierożki ravioli, piwny ocet, pizze, płatki kukurydziane, płatki owsiane, płatki zbożowe suszone, pomadki, sosy pomidorowe, potrawy na bazie mąki, pralinki, propolis spożywczy, przyprawy, mąka pszenna, mąka z roślin strączkowych, ryż, sago, sól selerowa, produkty żywnościowe ze skrobi, skrobia do celów spożywczych, słodycze, słodycze na choinkę, słodziki naturalne, ekstrakt słodowy do celów spożywczych, herbatniki słodowe, sól do celów spożywczych, smaki, mąka sojowa, sorbety, sosy, sól do konserwowania żywności, spaghetti, substytuty kawy, suchary, szafran, szafran indyjski do celów spożywczych, środki wiążące do kiełbas, tapioka, mąka tapiokowa do celów spożywczych, wafle, wanilia, wanilina, wodorosty, wyciągi inne niż do celów spożywczych, wyroby cukiernicze, zagęszczacze do lodów jadalnych, produkty zbożowe, mąka ziemniaczana do celów spożywczych, **35** dekoracja wystaw sklepowych, doradztwo w zakresie organizowania i kierowania działalnością gospodarczą, doradztwo w zakresie prowadzenia działalności gospodarczej.

(111) **223182** (220) 2006 09 26 (210) 315890
 (151) 2010 01 08 (441) 2007 01 08
 (732) LUMO Technika Grzewcza Spółka z ograniczoną odpowiedzialnością, Krosno, PL.
 (540) vulcanus
 (510), (511) **11** kotły z podajnikiem ślimakowym na eko-groszek, wodne, stalowe kotły grzewcze do opalania paliwem stałym.

(111) **223183** (220) 2007 04 04 (210) 323624
 (151) 2009 10 21 (441) 2007 07 09
 (732) „QUART” S.C. Aleksandra Tempczyk, Wojciech Kalicki, Warszawa, PL.
 (540) QUART

(510), (511) **03** preparaty do makijażu i demakijażu, do depilacji, depilatory, preparaty do golenia, dezodoranty, mydła dezodorujące, dezynfekujące, przeciwpotowe, preparaty do stóp, sole i preparaty kosmetyczne i toaletowe do kąpieli i mycia, kosmetyczne maseczki, mleczka, toniki, kremy, maści kosmetyczne, lakiery do paznokci, środki do usuwania lakierów, sztuczne paznokcie, zmywacze i preparaty do pielęgnacji paznokci, preparaty do opalania, kosmetyki, perfumy i produkty perfumeryjne, pomadki do ust, preparaty toaletowe, preparaty kosmetyczne do rzęs, **41** kształcenie praktyczne w zakresie stylizacji paznokci, **44** usługi manicure, masaż, salony fryzjerskie, salony piękności, kosmetyka.

(111) **223184** (220) 2007 04 03 (210) 323803
 (151) 2009 10 09 (441) 2007 07 09
 (732) PATHWAYS-POLSKA Spółka z ograniczoną odpowiedzialnością, Kraków, PL.
 (540)



(531) 7.5.11, 27.5.1
 (510), (511) **35** agencje reklamowe, rozpowszechnianie ogłoszeń reklamowych, organizowanie wystaw w celach handlowych i/lub reklamowych, reklama radiowa, reklama prasowa, reklama telewizyjna, prenumerata gazety dla osób trzecich, wynajmowanie powierzchni na cele reklamowe, administrowanie hotelami, sprzedaż detaliczna i hurtowa w nie wyspecjalizowanych sklepach oraz sprzedaż prowadzona poza siecią sklepową towarów takich jak: służących do turystyki, sportowych, książek, czasopism, periodyków, materiałów reklamowych i promocyjnych, aparatów i sprzętu kinematograficznego, aparatów radiowych i telewizyjnych, filmów do kin, kamer video, kaset video i innych nośników obrazu oraz dźwięku, nagrań dźwiękowych, sprzętu audio, sprzętu sportowego, filmów i nagrań instruktażowych i szkoleniowych, materiałów fotograficznych, map, informacja o reklamie, **36** agencje nieruchomości, wynajmowanie mieszkań, wynajmowanie pomieszczeń biurowych, **39** cumowanie statków, barek, dostarczanie towarów, pośrednictwo frachtowe, fracht jako przewóz towarów, informacja o transporcie, informacja o magazynowaniu, organizowanie podróży, organizowanie wycieczek, w tym wycieczek morskich, transport promowy, transport rzeczny, transport statkami, łodziami, barkami, transport morski, transport pasażerski, usługi turystyczne zawarte w niniejszej klasie z wyjątkiem rezerwacji hoteli i pensjonatów, **41** produkcja filmów, wypożyczanie filmów kinematograficznych, organizowanie i obsługa przyjęć, wypożyczanie książek, lunaparki, informacje o wypoczynku, usługi związane z organizacją wypoczynku, wypożyczenie: aparatów i sprzętu kinematograficznego, aparatów radiowych i telewizyjnych, filmów do kin, kamer video, kaset video, książek, nagrań dźwiękowych, sprzętu audio, sprzętu sportowego, **43** barowe usługi, bary szybkiej obsługi, snack-bary, domy turystyczne, hotele, kafeterie, kempingi, motele, rezerwowanie noclegów, wynajmowanie noclegów, usługi obozów wakacyjnych w zakresie zakwaterowania, pensjonaty, rezerwacja miejsc w pensjonatach, przygotowywanie dań na zamówienie oraz ich dostawa, restauracje, restauracje samoobsługowe, rezerwacje kwater, stołówki, wynajmowanie mieszkań na pobyt czasowy, wynajmowanie sal na posiedzenia, wypożyczanie krzeseł, stołów, bielizny stołowej i szklanej zastawy stołowej, wypożyczanie namiotów, agencje zakwaterowania.

(111) **223185** (220) 2007 06 06 (210) 326227
 (151) 2010 01 07 (441) 2007 09 17
 (732) Przedsiębiorstwo „POLMOS” Białystok Spółka Akcyjna, Białystok, PL.

(540)



Kolor znaku: biały, żółty i odcienie, pomarańczowy, złoty, ciemnobrązowy, czarny

(531) 24.5.7, 25.1.15, 25.1.25, 27.5.1, 29.1.15

(510), (511) **33** napoje alkoholowe.

(111) **223186** (220) 2007 08 07 (210) 328623

(151) 2010 01 08 (441) 2007 11 12

(732) Firma Handlowa A & S PARFUME FACTORY

Marek Asenkowicz, Katowice, PL.

(540)

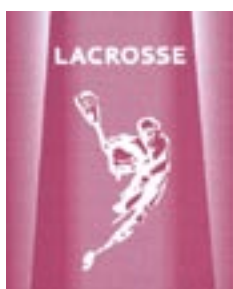

Kolor znaku: różowy i jego odcienie, biały

(531) 2.1.8, 25.1.15, 27.5.1, 29.1.12

(510), (511) **03** wyroby perfumeryjne w tym: perfumy, wody toaletowe, woda lawendowa, woda kolońska, dezodoranty do użytku osobistego.

(111) **223187** (220) 2007 09 19 (210) 330371

(151) 2010 01 08 (441) 2007 12 24

(732) Stowarzyszenie Planeta Młodych, Wrocław, PL.

(540)



Kolor znaku: zielony, czerwony, żółty, czarny

(531) 2.9.1, 26.1.2, 27.5.1, 29.1.14

(510), (511) **09** nagrane kasety audio, kasety video, płyty CD i DVD, **41** usługi w zakresie organizowania festiwalu, koncertów, usługi widowiskowe, usługi impresaryjne, informacja o imprezach rozrywkowych, organizowanie konkursów rozrywkowych, produkcja filmów, programy radiowe i telewizyjne, usługi w zakresie opracowywania kompozycji muzycznych, organizowanie pikników, festynów.

(111) **223188** (220) 2007 12 19 (210) 334304

(151) 2010 01 08 (441) 2008 03 31

(732) CASIO KEISANKI KABUSHIKI KAISHA (Casio Computer Co., Ltd.), Tokio, JP.

(540) NATURAL-V.P.A.M.

(510), (511) **09** urządzenia i przyrządy naukowe, nawigacyjne, geodezyjne, fotograficzne, kinematograficzne, optyczne, wagowe, po-

miarowe, sygnalizacyjne, kontrolne (inspekcyjne), ratownicze i do nauczania; urządzenia i przyrządy do przewodzenia, przełączania, transformacji, akumulowania, regulowania i kontrolowania elektryczności; urządzenia do nagrywania, transmisji lub odtwarzania dźwięku lub obrazu; magnetyczne nośniki danych, dyski z nagraniami; automaty sprzedające i mechanizmy do urządzeń uruchamianych przez wrzucenie monety; kasy rejestrujące, maszyny liczące, sprzęt przetwarzający dane i komputery; urządzenia do gaszenia ognia; kalkulatory elektroniczne; kalkulatory elektroniczne do zastosowań naukowych; oprogramowanie komputerowe do kalkulatorów elektronicznych do zastosowań naukowych; przenośne komputery osobiste; osobisty asystent cyfrowy; komputery osobiste; komponenty komputerowe i urządzenia peryferyjne do nich; oprogramowanie do komputerów; drukarki komputerowe; oprogramowanie komputerowe do komputerów osobistych stosowane do wymiany danych pomiędzy komputerem osobistym i zegarkiem lub z kamerą cyfrową i z aparatem fotograficznym cyfrowym oraz innymi elektronicznymi urządzeniami i przyrządami; elektroniczne organizery osobiste; zasilacze sieciowe; baterie i akumulatory; ładowarki; stacje dokujące; karty pamięci; CD-Romy; moduły pamięci.

(111) **223189** (220) 2007 12 24 (210) 334476

(151) 2010 01 07 (441) 2008 03 31

(732) SOLBET Spółka z o.o., Solec Kujawski, PL.

(540) System solbet-zbuduj ciepły dom

(510), (511) **02** farby, barwniki do mas klejowych, spoinowych, zaprawy barwione, **19** masy tynkarskie, bloczki budowlane z betonu komórkowego.

(111) **223190** (220) 2008 01 11 (210) 335054

(151) 2009 11 03 (441) 2008 04 14

(732) Express, LLC (Delaware limited liability company), Columbus, US.

(540) EXPRESS

(510), (511) **09** okulary przeciwsłoneczne, **25** odzież, w tym paski, bluzery, bluzki, obuwie, biustonosze, czapki, płaszcze, suknie, rękawiczki, sukienki, topy, kapelusze, opaski na głowę, kurtki, dzinsy, dresy do joggingu, trykoty, bielizna damska, rękawiczki z jednym palcem, pidżamy, spodnie, rajstopy, podomki, szlafroki, sandały, sarongi, szale, chusty, koszule, buty, szorty, spódnice, pantofle, tenisówki, skarpety, pończochy, garnitury, spodnie sportowe, bluzy sportowe, spodenki sportowe, dresy, swetry, kostiumy kąpielowe, krawaty, bielizna i kamizelki, bezrękawniki, **26** akcesoria do włosów w tym baretki, kokardy, spinki do włosów, ozdoby do włosów, wsuwki do włosów, wstążki do włosów i gumki do włosów, kłamry do końskiego ogona, **35** usługi prowadzenia sklepów detalicznych, usługi związane z pocztowymi zamówieniami katalogowymi i prowadzeniem sklepów internetowych wszystkie dotyczące produktów kosmetycznych i higieny osobistej, biżuterii, zegarków, toreb, walizek, plecaków, portfeli, odzieży i akcesoriów do włosów.

(111) **223191** (220) 2008 01 17 (210) 335280

(151) 2010 01 08 (441) 2008 04 28

(732) „DEKSPOL” P.P.H. Iwona Oleszak, Poznań, PL.

(540)



Kolor znaku: czarny, biały, szary

(531) 26.4.2, 26.4.6, 27.5.1, 29.1.13

(510), (511) **01** spoiwa do betonu, **02** farby, lakiery, impregnaty do drewna, murów, betonu, **04** oleje do konserwacji murów.

(111) **223192** (220) 2008 01 21 (210) 335397

(151) 2009 12 28 (441) 2008 04 28

(732) „GAJEWSKI-PAKOWNIA JAJ” Produkcja Drobiarska Aneta Gajewska, Wrząca, PL.

(540) zielono mi

(510), (511) **35** prowadzenie sklepów i hurtowni w zakresie artykułów spożywczych, artykułów dla palących, prasy i czasopism, kosmetyków, organizowanie punktów sprzedaży, promocja sprzedaży, badanie rynku, dystrybucja i rozpowszechnianie materiałów reklamowych i próbek, organizowanie wystaw w celach handlowych i reklamowych.

(111) **223193** (220) 2008 02 14 (210) 336581
 (151) 2009 12 28 (441) 2008 05 26
 (732) GARDINIO Karolina Szablowska, Warszawa, PL.
 (540) GARDINIO
 (510), (511) **44** ogrodnictwo, ogrodnictwo krajobrazowe.

(111) **223194** (220) 2008 02 18 (210) 336754
 (151) 2009 10 26 (441) 2008 05 26
 (732) SOKRATES s.c. Akademia Treningu i Rozwoju Anna Kaczmarczyk-Pocica, Jerzy Pocica, Piotrowice Małe, PL.
 (540) nowawiedza.pl
 (510), (511) **35** doradztwo w zakresie zarządzania personalnego, dobór kadr, wynajmowanie stron internetowych na umieszczenie ogłoszeń lub reklam, reklamowanie za pośrednictwem sieci komputerowych, zgrupowanie na rzecz osób trzecich różnych towarów pozwalające nabywcy wygodnie oglądać i kupować te towary na stronie internetowej dotyczącej sprzedaży wyrobów rękodzieła artystycznego, dzieł sztuki, wyrobów poligraficznych w postaci wydawnictw, akcydensów i opakowań, doradztwo w zakresie organizowania i prowadzenia działalności gospodarczej, **41** usługi związane z organizacją rozrywki, doradztwo zawodowe, organizowanie i prowadzenie pracowni specjalistycznych, organizowanie konferencji i imprez artystycznych.

(111) **223195** (220) 2008 03 12 (210) 338106
 (151) 2009 12 30 (441) 2008 06 23
 (732) DETAL KONCEPT Spółka z o.o., Lublin, PL.
 (540) MILEA
 (510), (511) **35** usługi w zakresie prowadzenia-poprzez sieć sklepów, supermarketów i hurtowni-detalicznej i hurtowej sprzedaży towarów: środki wybielające i inne substancje stosowane w praniu, środki do czyszczenia, mydła, środki perfumeryjne, kosmetyki, środki sanitarne do celów medycznych, substancje dietetyczne do celów leczniczych, żywność dla niemowląt, środki odkażające, mięso, ryby, drób, dziczyzna, owoce i warzywa, galaretki, dżemy, kompoty, jaja, mleko, produkty mleczne, oleje i tłuszcze jadalne, kawa, herbata, kakao, cukier, ryż, mąka i produkty zbożowe, chleb, wyroby cukiernicze i słodczyce, miody, miód, drożdże, proszek do pieczenia, sól, musztarda, ocet, sosy, przyprawy, produkty rolne, ogrodnicze, leśne, świeże owoce i warzywa, nasiona, rośliny i kwiaty naturalne, karma dla zwierząt, piwo, wody mineralne i gazowane oraz inne napoje bezalkoholowe, napoje owocowe i soki owocowe, napoje alkoholowe, tytoń, papierosy, zapalki; usługi w zakresie prowadzenia za pośrednictwem sieci teleinformatycznych, sklepu internetowego-sprzedaży towarów: środki wybielające i inne substancje stosowane w praniu, środki do czyszczenia, mydła, środki perfumeryjne, kosmetyki, środki sanitarne do celów medycznych, substancje dietetyczne do celów leczniczych, żywność dla niemowląt, środki odkażające, mięso, ryby, drób, dziczyzna, owoce i warzywa, galaretki, dżemy, kompoty, jaja, mleko, produkty mleczne, oleje i tłuszcze jadalne, kawa, herbata, kakao, cukier, ryż, mąka i produkty zbożowe, chleb, wyroby cukiernicze i słodczyce, miody, miód, drożdże, proszek do pieczenia, sól, musztarda, ocet, sosy, przyprawy, produkty rolne, ogrodnicze, leśne, świeże owoce i warzywa, nasiona, rośliny i kwiaty naturalne, karma dla zwierząt, piwo, wody mineralne i gazowane oraz inne napoje bezalkoholowe, napoje owocowe i soki owocowe, napoje alkoholowe, tytoń, papierosy, zapalki; usługi w zakresie prowadzenia za pośrednictwem sieci teleinformatycznych, sklepu internetowego-sprzedaży towarów: środki wybielające i inne substancje stosowane w praniu, środki do czyszczenia, mydła, środki perfumeryjne, kosmetyki, środki sanitarne do celów medycznych, substancje dietetyczne do celów leczniczych, żywność dla niemowląt, środki odkażające, mięso, ryby, drób, dziczyzna, owoce i warzywa, galaretki, dżemy, kompoty, jaja, mleko, produkty mleczne, oleje i tłuszcze jadalne, kawa, herbata, kakao, cukier, ryż, mąka i produkty zbożowe, chleb, wyroby cukiernicze i słodczyce, miody, miód, drożdże, proszek do pieczenia, sól, musztarda, ocet, sosy, przyprawy, produkty rolne, ogrodnicze, leśne, świeże owoce i warzywa, nasiona, rośliny i kwiaty naturalne, karma dla zwierząt, piwo, wody mineralne i gazowane oraz inne napoje bezalkoholowe, napoje owocowe i soki owocowe, napoje alkoholowe, tytoń, papierosy, zapalki; franszyza obejmująca pomoc techniczną w zakładaniu i/lub prowadzeniu sieci sklepów, supermarketów i hurtowni z możliwością jednoczesnego zaopatrzenia w różne towary udostępniane osobom trzecim, organizowanie wystaw w celach handlowych lub reklamowych, doradztwo w zakresie organizacji i zarządzania działalnością gospodarczą, badanie rynku, agencje eksportowo-importowe, pozyskiwanie danych do komputerowych baz danych, analiza kosztów, pomoc w zarządzaniu przedsiębiorstwami handlowymi lub przemysłowymi, rozpowszechnianie materiałów reklamowych, zarządzanie zbiorami informatycznymi, usługi

prowadzenia komisów, **36** usługi agencji mieszkaniowych, agencji pośrednictwa w handlu nieruchomościami, doradztwo w sprawach finansowych i ubezpieczeniowych, usługi w zakresie inwestycji kapitałowych, usługi: operacji bankowych, finansowania pożyczek, transakcji finansowych, pośrednictwo ubezpieczeniowe, usługi: ubezpieczeniowe umowy kredytowe, sponsorowanie finansowe, wycena nieruchomości, zarządzanie majątkiem nieruchomym, **37** naprawa urządzeń i przedmiotów użytku osobistego i domowego, instalacja, konserwacja i naprawy komputerów oraz wszelkich komputerowych urządzeń peryferyjnych, instalowanie sieci komputerowych, systemów alarmowych i telewizji przemysłowej, **39** usługi: magazynowania, wynajmowania magazynów, składowania towarów, chłodnicze, magazynowania towarów, wynajmowania powierzchni magazynowych, chłodniczych, pakowania towarów, wypożyczania pojazdów, transport samochodowy, pośrednictwo w transporcie, **41** edukacja, organizowanie i prowadzenie szkoleń, **42** usługi administrowania stronami komputerowymi, usługi w zakresie udostępniania przez dostawcę usług internetowych, analizy systemów komputerowych, doradztwo w sprawach sprzętu komputerowego, sieci komputerowych i systemów informatycznych, aktualizacja, konserwacja, powielanie, projektowanie, wypożyczanie i dzierżawa oprogramowania komputerowego, instalacje oprogramowania komputerowego, programowanie komputerowe, projektowanie systemów komputerowych, usługi w zakresie przetwarzania danych, tworzenie i utrzymywanie stron komputerowych dla osób trzecich.

(111) **223196** (220) 2008 03 12 (210) 338108
 (151) 2009 12 30 (441) 2008 06 23
 (732) DETAL KONCEPT Spółka z o.o., Lublin, PL.
 (540) GROSZEK
 (510), (511) **35** usługi w zakresie prowadzenia-poprzez sieć sklepów, supermarketów i hurtowni-detalicznej i hurtowej sprzedaży towarów: środki wybielające i inne substancje stosowane w praniu, środki do czyszczenia, mydła, środki perfumeryjne, kosmetyki, środki sanitarne do celów medycznych, substancje dietetyczne do celów leczniczych, żywność dla niemowląt, środki odkażające, mięso, ryby, drób, dziczyzna, owoce i warzywa, galaretki, dżemy, kompoty, jaja, mleko, produkty mleczne, oleje i tłuszcze jadalne, kawa, herbata, kakao, cukier, ryż, mąka i produkty zbożowe, chleb, wyroby cukiernicze i słodczyce, miody, miód, drożdże, proszek do pieczenia, sól, musztarda, ocet, sosy, przyprawy, produkty rolne, ogrodnicze, leśne, świeże owoce i warzywa, nasiona, rośliny i kwiaty naturalne, karma dla zwierząt, piwo, wody mineralne i gazowane oraz inne napoje bezalkoholowe, napoje owocowe i soki owocowe, napoje alkoholowe, tytoń, papierosy, zapalki; usługi w zakresie prowadzenia za pośrednictwem sieci teleinformatycznych, sklepu internetowego-sprzedaży towarów: środki wybielające i inne substancje stosowane w praniu, środki do czyszczenia, mydła, środki perfumeryjne, kosmetyki, środki sanitarne do celów medycznych, substancje dietetyczne do celów leczniczych, żywność dla niemowląt, środki odkażające, mięso, ryby, drób, dziczyzna, owoce i warzywa, galaretki, dżemy, kompoty, jaja, mleko, produkty mleczne, oleje i tłuszcze jadalne, kawa, herbata, kakao, cukier, ryż, mąka i produkty zbożowe, chleb, wyroby cukiernicze i słodczyce, miody, miód, drożdże, proszek do pieczenia, sól, musztarda, ocet, sosy, przyprawy, produkty rolne, ogrodnicze, leśne, świeże owoce i warzywa, nasiona, rośliny i kwiaty naturalne, karma dla zwierząt, piwo, wody mineralne i gazowane oraz inne napoje bezalkoholowe, napoje owocowe i soki owocowe, napoje alkoholowe, tytoń, papierosy, zapalki; franszyza obejmująca pomoc techniczną w zakładaniu i/lub prowadzeniu sieci sklepów, supermarketów i hurtowni z możliwością jednoczesnego zaopatrzenia w różne towary udostępniane osobom trzecim, organizowanie wystaw w celach handlowych lub reklamowych, doradztwo w zakresie organizacji i zarządzania działalnością gospodarczą, badanie rynku, agencje eksportowo-importowe, pozyskiwanie danych do komputerowych baz danych, analiza kosztów, pomoc w zarządzaniu przedsiębiorstwami handlowymi lub przemysłowymi, zarządzanie zbiorami informatycznymi, **36** usługi agencji mieszkaniowych, agencji pośrednictwa w handlu, nieruchomościami, doradztwo w sprawach finansowych i ubezpieczeniowych, usługi w zakresie inwestycji kapitałowych, usługi: operacje bankowe, finansowanie pożyczek, transakcje finansowe, pośrednictwo ubezpieczeniowe, usługi ubezpieczeniowe, umowy kredytowe, sponsorowanie finansowe, wycena nieruchomości, zarządzanie majątkiem nieruchomym, **37** naprawa

urządzeń i przedmiotów użytku osobistego i domowego, instalacja, konserwacja i naprawy komputerów oraz wszelkich komputerowych urządzeń peryferyjnych, instalowanie sieci komputerowych, systemów alarmowych i telewizji przemysłowej, **39** usługi: magazynowanie, wynajmowanie magazynów, składowanie towarów, chłodnicze magazynowanie towarów, wynajmowanie powierzchni magazynowych chłodniczych, pakowanie towarów, wypożyczanie pojazdów, transport samochodowy, pośrednictwo w transporcie, **41** edukacja, organizowanie i prowadzenie szkoleń, **42** usługi administrowania stronami komputerowymi, usługi w zakresie udostępniania przez dostawcę usług internetowych, analizy systemów komputerowych, doradztwo w sprawach sprzętu komputerowego, sieci komputerowych i systemów informatycznych, aktualizacja, konserwacja, powielanie, projektowanie, wypożyczanie i dzierżawa oprogramowania komputerowego, instalacje oprogramowania komputerowego, programowanie komputerowe, projektowanie systemów komputerowych, usługi w zakresie przetwarzania danych, tworzenie i utrzymywanie stron komputerowych dla osób trzecich.

(111) **223197** (220) 2008 03 28 (210) 338851
 (151) 2009 10 29 (441) 2008 07 07
 (732) JPZ Firma Doradca Joanna Pleszczyńska-Zawisza,
 Warszawa, PL.
 (540)



Kolor znaku: czarny, ciemnoniebieski, biały
 (531) 25.5.1, 27.5.1, 29.1.13
 (510), (511) **35** doradztwo w zakresie prowadzenia działalności gospodarczej, zarządzania działalnością gospodarczą, w tym w sektorze farmaceutycznym, pomoc w przygotowywaniu i składaniu wniosków rejestracyjnych dotyczących leków i kosmetyków; badania i analiza rynku, opinii publicznej; usługi w zakresie reklamy radiowej, prasowej, telewizyjnej i korespondencyjnej oraz za pośrednictwem sieci komputerowej; pośrednictwo w umowach kupna i sprzedaży towarów, usługi agentów specjalizujących się w sprzedaży określonego towaru lub określonej grupy towarów; pozyskiwanie informacji do komputerowych baz danych, systematyzacja, kompilacja danych w komputerowych bazach danych, zarządzanie zbiorami informatycznymi, **42** usługi badawczo-rozwojowe w dziedzinie nauk medycznych i farmacji, usługi w zakresie opiniowania, sporządzania ekspertyz, analiz badawczych i naukowo-badawczych; opracowywanie testów czytelności ulotki dotyczącej przeznaczenia, stosowania leków i kosmetyków, **45** doradztwo dotyczące rejestracji leków i kosmetyków, obejmujące doradztwo w zakresie wyboru procedury rejestracyjnej, oceny zgodności dokumentacji rejestracyjnej z aktualnymi wymaganiami ustawowymi, opracowywanie raportów eksperta do dokumentacji rejestracyjnej.

(111) **223198** (220) 2008 04 16 (210) 339746
 (151) 2009 10 22 (441) 2008 07 21
 (732) Etos S.A., Gdańsk, PL.
 (540) DIVERSE YOUR LIFE

(510), (511) **03** kosmetyki do pielęgnacji i upiększania ciała, włosów, wyroby perfumeryjne, olejki eteryczne, środki toaletowe do mycia, golenia, **09** okulary, etui na okulary, **18** torby podróżne, sportowe, na zakupy, plażowe, plecaki szkolne, turystyczne, walizki, tornistry szkolne, teczki biurowe, aktówki, kasetki, etui na klucze, torebki, portfele, portmonetki, **20** meble do wyposażania mieszkań, biur, sklepów, hoteli, **25** odzież, obuwie, nakrycia głowy, futra, płaszcze, kurtki, ubrania, kostiumy, marynarki, żakiety, kamizelki, bluzy, wdzianka, spodnie, krótkie spodenki (szorty, bermudy), spódnice, koszule, bluzki, suknie, swetry, pulowery, dresy, bielizna dla dzieci i dorosłych, skarpety, rajstopy, pończochy, kapelusze, czapki, paski, apaszki, fulary, szale, szaliki, krawaty, muszki.

(111) **223199** (220) 2008 04 25 (210) 340199
 (151) 2009 10 27 (441) 2008 08 04
 (732) Towarzystwo Sportowe „PODBESKIDZIE”, Bielsko-Biała, PL.

(540)



Kolor znaku: czerwony, niebieski, biały
 (531) 21.3.1, 24.1.3, 26.11.1, 27.5.1, 29.1.13
 (510), (511) **24** flagi, chorągiewki i proporczyki klubowe niepapierowe, **35** zgrupowanie na rzecz osób trzecich towarów pozwalające nabywcy wygodnie je oglądać i kupować w sklepie i hurtowni z artykułami o charakterze pamiątek klubowych w postaci flag, chorągiewek, proporczyków, szalików, chust i innych przedmiotów zawierających logo klubu, usługi w zakresie promocji sportu poprzez reklamę w zakresie krzewienia kultury fizycznej i sportu, pośrednictwo w zakresie transferu zawodników, **41** organizacja i uczestnictwo w zawodach sportowych profesjonalnych i amatorskich związanych zwłaszcza z piłką nożną; organizowanie imprez sportowo-rekreacyjno-kulturalno-rozrywkowych, organizowanie szkoleń i kursów związanych ze sportem.

(111) **223200** (220) 2008 04 29 (210) 340344
 (151) 2010 01 08 (441) 2008 08 04
 (732) DOSPEL Spółka z ograniczoną odpowiedzialnością,
 Częstochowa, PL.

(540) dospel international
 (510), (511) **06** budowlane materiały metalowe, drobne wyroby żelazne i metalowe, rury i rurki metalowe, materiały blacharskie dla budownictwa, materiały zbrojeniowe dla budownictwa metalowe, daszki budowlane metalowe, deflektory kominowe metalowe, haki metalowe, zaciski do rur lub kabli metalowe, kolanka do rur metalowe, kształtki rurowe rozgałęzieniowe metalowe, okucia metalowe, uchwyty i haki ścienne do mocowania rur metalowe, śruby metalowe, zaciski i klamry metalowe, opaski i haki do zamocowania kabli lub rur metalowe, zasuwki, rury i przewody do instalacji centralnego ogrzewania, przewody metalowe do instalacji wentylacji i klimatyzacji, złączki do rur metalowe, kołnierze metalowe, kominy metalowe, kratki ochronne metalowe, nasady kominowe metalowe, opaski i obejmy metalowe, osłony do rur metalowe, armatura do przewodów metalowa, przewody i rurociągi metalowe, zawory inne niż części maszyn metalowe, kominowe trzony metalowe, przewody instalacyjne rurowe rozgałęzione metalowe, **07** urządzenia kuchenne elektryczne, urządzenia i maszyny do ssania powietrza, mechanizmy napędowe inne niż do pojazdów lądowych, dmuchawy jako maszyny, dmuchawy do sprężania, zasysania i transportu gazu, filtry jako części maszyn lub silników, filtry jako wkłady do maszyn filtrujących, formy do maszyn, regulatory jako części maszyn, regulatory prędkości obrotów do maszyn i silników, silniki elektryczne inne niż do pojazdów lądowych, silniki inne niż do pojazdów lądowych, sprężarki, wentylatory do silników, wtryskarki, wymienniki ciepła jako części maszyn, maszyny do nadmuchu, pompy jako maszyny, **11** urządzenia i instalacje do oświetlania, urządzenia i instalacje do chłodzenia i ogrzewania, podgrzewacze wody, grzejniki elektryczne, grzejniki, elementy grzejne, termowentylatory, wentylatory, wentylatory kanałowe, wymienniki ciepła, wyciągi wentylacyjne i kominowe, wentylatory sufitowe, aparatura urządzenia i instalacje do wentylacji i klimatyzacji, dmuchawy jako części instalacji do nawiewu, filtry jako części instalacji domowych lub przemysłowych, filtry powietrza do klimatyzacji, przewody jako części instalacji sanitarnych, rekuperatory ciepła, suszarki do włosów, aparatura do suszenia, lampy oświetleniowe, oprawki żarówek do lamp elektrycznych, sprzęt kuchenny elektryczny, regulatory do wyciągów w ogrzewnictwie, ogrzewacze stóp elektryczne lub nieelektryczne, kanały kominowe, aparatura i urządzenia do oczyszczania powietrza, instalacje i urządzenia do odświeżania, urządzenia i instalacje do suszenia, **17** izolatory do przewodów, materiały filtracyjne jako półprodukty w postaci pianki lub folii z tworzyw sztucznych, giętkie przewody i rury niemeta-

lowe, osłony i złączki niemetalowe do rur, pierścienie uszczelniające, uszczelki, materiały uszczelniające, materiały ciepłochronne, materiały dźwiękoszczelne, folie metalowe izolacyjne, materiały izolacyjne, **19** materiały budowlane niemetalowe, rury sztywne niemetalowe, kominowe nasady i deflektory niemetalowe, kominowe przedłużacze i trzony niemetalowe, kominy niemetalowe, kraty niemetalowe, kratki niemetalowe, rury spustowe i wodociągowe niemetalowe, rynnny niemetalowe, betonowe elementy budowlane, rury kamionkowe, kanały i przewody niemetalowe dla instalacji wentylacyjnych i klimatyzacyjnych, konstrukcyjne elementy niemetalowe dla budownictwa, kształtki rurowe rozgałęzieniowe niemetalowe, kształtowniki niemetalowe, **20** kratki ochronne niemetalowe, zawory niemetalowe inne niż części maszyn, zaciski niemetalowe do rur i kabli, kraty kominkowe, uchwyty i zaciski z tworzyw sztucznych do kabli lub rur, **35** zgrupowanie na rzecz osób trzecich różnych towarów pozwalające nabywcy wygodnie oglądać i kupować te towary na stronie internetowej dotyczącej sprzedaży artykułów przemysłowych, gospodarstwa domowego, wentylacyjnych, klimatyzacyjnych i budowlanych, zgrupowanie na rzecz osób trzecich różnych towarów pozwalające nabywcy wygodnie oglądać i kupować te towary w sklepie wielobranżowym i hurtowni z artykułami przemysłowymi, gospodarstwa domowego, wentylacyjnymi, klimatyzacyjnymi i budowlanymi, komputerowe zarządzanie plikami, organizowanie wystaw w celach handlowych lub reklamowych, pokazy towarów, promocja sprzedaży dla osób trzecich, reklama za pośrednictwem sieci komputerowej, reklamy, usługi zaopatrzenie osób trzecich jako zakupy produktów i usług dla innych przedsiębiorstw, zarządzanie działalnością artystyczną.

(111) **223201** (220) 2008 04 30 (210) 340366
 (151) 2010 01 08 (441) 2008 08 04
 (732) Schron turystyczny „Chatka Robaczka” Andrzej Kohyt,
 Biała Dolina, PL.
 (540)



Kolor znaku: czarny, czerwony
 (531) 7.1.8, 27.5.1, 29.1.12
 (510), (511) **41** obozy wakacyjne, sportowe, **43** hotele, schroniska, noclegi, restauracje, posiłki.

(111) **223202** (220) 2008 05 09 (210) 340679
 (151) 2009 12 29 (441) 2008 08 18
 (732) BM Reflex Sp. z o.o. i wspólnicy Spółka Komandytowa,
 Łódź, PL.
 (540)

REFLEX

Kolor znaku: zielono-morski, czerwony
 (531) 27.5.1, 29.1.12
 (510), (511) **04** paliwa płynne, **35** badanie rynku paliw płynnych, **36** usługi maklerskie w obrocie towarami, **41** usługi wydawnicze.

(111) **223203** (220) 2008 05 13 (210) 340868
 (151) 2010 01 07 (441) 2008 08 18
 (732) Miejski Dom Kultury, Piekary Śląskie, PL.
 (540) GOŚCINIEC ŚLĄSKI RADIA PIEKARY
 (510), (511) **09** nośniki do rejestracji dźwięku i danych, płyty, dyski z nagraniami, audiowizualne urządzenia do nauki, audycje, filmy i reportaże utrwalane w formie multimedialnej, gry telewizyjne i komputerowe, **16** wydawnictwa, czasopisma, książki, albumy, broszury,

periodyki i publikacje nieperiodyczne; fotografie, wydawnictwa reklamowe, afisze i plakaty, wydawnictwa muzyczne, okładki do kaset i płyt, notatniki, notesy, przyciski do papieru, podstawki pod kufle do piwa, plakaty, kartki pocztowe i okolicznościowe, serwetki papierowe, śpiewniki, torby reklamowe, gazetki promocyjne, materiały reklamowe z papieru, kartonu i tworzyw sztucznych, kalendarze, naklejki i znaczki, breloczki, długopisy, podstawki do długopisów, ołówki, pióra, **25** odzież w tym koszulki, kurtki, bluzy, chusty, nakrycia głowy, szaliki, **35** usługi reklamowe z wykorzystaniem wszystkich metod słownych, dźwiękowych oraz technik audiowizualnych w tym: usługi reklamowe, w zakresie reklamy prasowej, radiowej, telewizyjnej i internetowej oraz z zastosowaniem plakatów i ulotek oraz elektronicznych, magnetycznych i optycznych nośników informacji, prowadzenie kompleksowych kampanii reklamowych, wynajem czasu antenowego, tworzenie, wydawanie i dystrybucja materiałów promocyjno-reklamowych, także katalogów, usługi w zakresie badania rynku oraz badania opinii publicznej, organizowanie i obsługa handlowych lub reklamowych pokazów mody, wystaw, giełd i targów, organizowanie gier, konkursów i loterii oraz imprez rozrywkowych o podłożu reklamowym z zastosowaniem reklamy prasowej, radiowej, telewizyjnej i internetowej oraz z wykorzystaniem elektronicznych, magnetycznych i optycznych nośników informacji, doradztwo w zakresie organizowania, kierowania oraz prowadzenia działalności gospodarczej, zwłaszcza w branży radiowo-telewizyjnej (również w dziedzinie programów, promocji, sprzedaży i technologii), zgrupowanie na rzecz osób trzecich różnych towarów pozwalające nabywcy wygodnie oglądać i kupować te towary na stronie internetowej dotyczącej sprzedaży nagrań fonograficznych i nagrań video, produkcja reklam radiowych, **38** transmisja programów, emisja radiowa, usługi telekomunikacyjne, zbieranie i przesyłanie informacji, w tym przekaz satelitarny, przekaz przez internet, radiofonia, udostępnianie połączeń telekomunikacyjnych z globalną siecią komputerową, przesyłanie informacji tekstowej i obrazowej, zwłaszcza nagrań fonograficznych i nagrań video, przy pomocy sieci komputerowej, poczta elektroniczna, **41** montaż programów radiowych, usługi studia nagrań: usługi w zakresie organizowania, nagrywania i montażu programów radiowych, informacyjnych, muzycznych, rozrywkowych, artystycznych, naukowych, kulturalnych, sportowych, rekreacyjnych, plenerowych, konkursów, pokazów-z wykorzystaniem wszystkich metod słownych, dźwiękowych oraz technik audiowizualnych, organizowanie i prowadzenie konferencji, kongresów, seminariów, sympozjów, zjazdów, usługi wydawnicze, fotograficzne, audiowizualne, usługi agencji artystycznych, wypożyczanie nagrań dźwiękowych i audiowizualnych, kaset, taśm, kamer wideo, radioodbiorników, edukacja, porady informacyjne w zakresie edukacji i kształcenia, informacji o imprezach rozrywkowych i rekreacyjnych, udostępnianie nagranych nośników obrazu i dźwięku, usługi w zakresie opracowywania reportaży, organizowanie konkursów edukacyjnych lub rozrywkowych.

(111) **223204** (220) 2008 05 13 (210) 340869
 (151) 2010 01 07 (441) 2008 08 18
 (732) Miejski Dom Kultury, Piekary Śląskie, PL.
 (540) WESOŁE MINUTKI

(510), (511) **09** nośniki do rejestracji dźwięku i danych, płyty, dyski z nagraniami, audiowizualne urządzenia do nauki, audycje, filmy i reportaże utrwalane w formie multimedialnej, gry telewizyjne i komputerowe, **16** wydawnictwa, czasopisma, książki, albumy, broszury, periodyki i publikacje nieperiodyczne; fotografie, wydawnictwa reklamowe, afisze i plakaty, kartki pocztowe i okolicznościowe, serwetki papierowe, śpiewniki, torby reklamowe, gazetki promocyjne, materiały reklamowe z papieru, kartonu i tworzyw sztucznych, kalendarze, naklejki i znaczki, breloczki, długopisy, podstawki do długopisów, ołówki, pióra, **25** odzież w tym koszulki, kurtki, bluzy, chusty, nakrycia głowy, szaliki, **35** usługi reklamowe z wykorzystaniem wszystkich metod słownych, dźwiękowych oraz technik audiowizualnych w tym: usługi reklamowe, w zakresie reklamy prasowej, radiowej, telewizyjnej i internetowej oraz z zastosowaniem plakatów i ulotek oraz elektronicznych, magnetycznych i optycznych nośników informacji, prowadzenie kompleksowych kampanii reklamowych, wynajem czasu antenowego, tworzenie, wydawanie i dystrybucja materiałów promocyjno-reklamowych, także katalogów, usługi w zakresie

badania rynku oraz badania opinii publicznej, organizowanie i obsługa handlowych lub reklamowych pokazów mody, wystaw, giełd i targów, organizowanie gier, konkursów i loterii oraz imprez rozrywkowych o podłożu reklamowym z zastosowaniem reklamy prasowej, radiowej, telewizyjnej i internetowej oraz z wykorzystaniem elektronicznych, magnetycznych i optycznych nośników informacji, doradztwo w zakresie organizowania, kierowania oraz prowadzenia działalności gospodarczej, zwłaszcza w branży radiowo-telewizyjnej (również w dziedzinie programów, promocji, sprzedaży i technologii), zgrupowanie na rzecz osób trzecich różnych towarów pozwalające nabywcy wygodnie oglądać i kupować te towary na stronie internetowej dotyczącej sprzedaży nagrań fonograficznych i nagrań video, produkcja reklam radiowych, **38** transmisja programów, emisja radiowa, usługi telekomunikacyjne, zbieranie i przesyłanie informacji, w tym przekaz satelitarny, przekaz przez internet, radiofonia, udostępnianie połączeń telekomunikacyjnych z globalną siecią komputerową, przesyłanie informacji tekstowej i obrazowej, zwłaszcza nagrań fonograficznych i nagrań video, przy pomocy sieci komputerowej, poczta elektroniczna, **41** montaż programów radiowych, usługi studia nagrań: usługi w zakresie organizowania, nagrywania i montażu programów radiowych, informacyjnych, muzycznych, rozrywkowych, artystycznych, naukowych, kulturalnych, sportowych, rekreacyjnych, plenerowych, konkursów, pokazów-z wykorzystaniem wszystkich metod słownych, dźwiękowych oraz technik audiowizualnych, organizowanie i prowadzenie konferencji, kongresów, seminariów, sympozjów, zjazdów, usługi wydawnicze, fotograficzne, audiowizualne, usługi agencji artystycznych, wypożyczanie nagrań dźwiękowych i audiowizualnych, kaset, taśm, kamer wideo, radiodiodników, edukacja, porady informacyjne w zakresie edukacji i kształcenia, informacji o imprezach rozrywkowych i rekreacyjnych, udostępnianie nagranych nośników obrazu i dźwięku, usługi w zakresie opracowywania reportaży, organizowanie konkursów edukacyjnych lub rozrywkowych.

(111) **223205** (220) 2008 05 19 (210) 341096
 (151) 2010 01 06 (441) 2008 09 01
 (732) ZIELONA BUDKA (MIELEC) Spółka z ograniczoną odpowiedzialnością, Mielec, PL.
 (540)



Kolor znaku: różowy, pomarańczowy, żółty, zielony, fioletowy, biały, czarny
 (531) 8.1.18, 27.5.1, 29.1.15
 (510), (511) **30** lody, desery lodowe, sorbety, sosy do deserów, sorbety lodowe, **43** lodziarnie, kawiarnie, bary, snack-bary, hotele, motele, restauracje.

(111) **223206** (220) 2008 05 19 (210) 341110
 (151) 2009 12 29 (441) 2008 09 01
 (732) EKOPROJEKT Spółka z ograniczoną odpowiedzialnością, Warszawa, PL.
 (540)



(531) 1.13.1, 1.13.10, 27.5.1
 (510), (511) **36** usługi w zakresie: organizacji i zarządzania finansowaniem przedsięwzięć inwestycyjnych polegających na budowie i/lub przygotowaniu obiektów mieszkalnych i niemieskalnych przeznaczonych do sprzedaży, wynajmowania, użyczenia oraz w zakresie

zarządzania nieruchomościami, pośrednictwa w sprawach kupna, sprzedaży, najmu budynków, lokali i powierzchni użytkowej, wyceny nieruchomości, wynajmowania i/lub dzierżawy nieruchomości, lokali mieszkalnych i powierzchni użytkowej, administrowania nieruchomościami, lokalami, powierzchnią użytkową, doradztwa w zakresie zarządzania i administrowania obiektami mieszkalnymi i zespołami osiedlowymi, informacja o tych usługach, **37** usługi nadzoru budowlanego i technicznego, wykonywanie robót konstrukcyjnych dla budownictwa, usługi w zakresie wznoszenia od podstaw obiektów budowlanych, usługi uszczelniania i izolowania budynków, układanie nawierzchni dróg, instalowanie i naprawa urządzeń elektrycznych oraz systemów alarmowych w obiektach budowlanych, montaż i naprawa instalacji wodnych i kanalizacyjnych, usługi hydrauliczne, instalowanie i naprawa systemów wentylacji, klimatyzacji, centralnego ogrzewania, pieców oraz węzłów i sieci ciepłowniczych, montaż oraz naprawy instalacji przeciwpożarowych, budownictwo przemysłowe, montaż rusztowań, wynajem koparek, sprzętu budowlanego, buldożerów oraz żurawi jako maszyn budowlanych, wykonywanie i naprawy instalacji elektrycznych i telekomunikacyjnych, instalowanie wind, rozbiórka budynków, informacja o tych usługach, **42** opracowywanie projektów technicznych dla budownictwa, usługi specjalistyczne w zakresie projektowania budynków oraz dekoracji i aranżacji wnętrz, projektowania instalacji centralnego ogrzewania, węzłów i sieci ciepłowniczych oraz kotłowni, projektowanie instalacji wodnych, kanalizacyjnych i gazowych, projektowanie instalacji przeciwpożarowych i elektrycznych, projektowanie systemów wentylacji oraz klimatyzacji, doradztwo w zakresie ochrony środowiska, usługi projektowe w zakresie planowania urbanistycznego, badania, ekspertyzy i pomiary geologiczne, geodezyjne i kartograficzne oraz pomiary podwykonawcze dotyczące inwestycji budowlanych, ekspertyzy inżynierskie, badania techniczne dla budownictwa, doradztwo budowlane, specjalistyczne i techniczne badania oraz analizy w zakresie wykorzystania i oszczędzania energii, doradztwo specjalistyczne w zakresie oszczędzania energii, informacja o powyższych usługach.

(111) **223207** (220) 2008 05 27 (210) 341402
 (151) 2010 01 07 (441) 2008 09 01
 (732) RUMIANEK Gabriela Starowicz, Wieliczka, PL.
 (540) RUMIANEK

(510), (511) **35** usługi prowadzenia aptek w zakresie sprzedaży hurtowej i detalicznej leków do celów medycznych i stomatologicznych, antybiotyków, narkotyków do celów medycznych, leków z przepisu lekarza, szczepionek, hormonów do celów leczniczych, środków farmaceutycznych, suplementów diety, środków do odchudzenia, preparatów witaminowych i witaminizowanych, ziół leczniczych i mieszanek ziołowych, leczniczych i mających zastosowanie w profilaktyce zdrowotnej, herbatek, płynów infuzyjnych, maści i żeli dla celów leczniczych, materiałów i środków opatrunkowych, materiałów i środków higienicznych takich jak majtki higieniczne, podpaski menstruacyjne, pieluchy dla chorych; preparatów terapeutycznych do kąpiei leczniczych, szamponów leczniczych, past do zębów leczniczych, środków dezynfekcyjnych, artykułów i akcesoriów ortopedycznych, sprzętu medycznego, artykułów do pielęgnacji i higieny ciała, artykułów kosmetycznych, przyrządów pomiarowo-kontrolnych, w tym aparatów do mierzenia ciśnienia, ciepłoty ciała, glukometrów i przyrządów mających zastosowanie w profilaktyce zdrowia, usługi sprzedaży z wykorzystaniem sieci Internet, usługi w zakresie doradztwa handlowego w zakresie wyrobów farmaceutycznych, spożywczych i przemysłowych dla celów medycznych i farmaceutycznych na rzecz aptek, szpitali i placówek medycznych, doradztwo w zakresie organizowania i kierowania medyczną działalnością gospodarczą, dystrybucja medycznych materiałów reklamowych, sondaże opinii, organizowanie wystaw dotyczących środków medycznych i farmaceutycznych w celach handlowych i reklamowych, publikowanie tekstów o treści medycznej i farmaceutycznej w postaci plakatów reklamowych, promocja sprzedaży, organizowanie targów handlowych i reklamowych, zgrupowanie na rzecz osób trzecich różnych towarów farmaceutycznych, weterynaryjnych i sanitarnych pozwalające nabywcy wygodnie je oglądać i kupować.

(111) **223208** (220) 2008 06 05 (210) 341756
 (151) 2010 01 08 (441) 2008 09 15
 (732) GEORYT Krzysztof Witkowski, Nieciecza, PL.

(540)



Kolor znaku: czerwony, zielony

(531) 1.5.2, 26.1.1, 27.5.1, 29.1.12

(510), (511) **19** materiały do budowy dróg; płyty kamienne; kostki i kamień łupany; kruszywa z kamienia i innych kopaliny; piasek; kamień; żwir; żużel; asfalt; beton; cegły; cement; wapno; drewno do celów budowlanych; zaprawy murarskie; kostka brukowa; wyroby kamieniarskie surowe i obrabiane; oporniki i palisady kamienne; okładziny murów oporowych i nasypów; walce kamienne; gazony; kwietniki i kosze na śmieci; posadzki; krawężniki, **36** agencje nieruchomości; administrowanie nieruchomościami; dzierżawa nieruchomości, **37** usługi budowlano-montażowe; remontowe; modernizacyjne i rekonstrukcyjne w zakresie budownictwa ogólnego i przemysłowego; instalacje i naprawy; nadzór budowlany; brukowanie; układanie posadzek kamiennych; kamieniarstwo; eksploatacja kamieniołomów; eksploatacja złóż kruszyw; górnicze roboty wydobywcze; wydobywanie kruszyw; wydobywanie skał, **41** organizowanie i obsługa konferencji, zjazdów, sympozjów, kongresów, konkursów, organizowanie przyjęć; organizowanie zawodów sportowych; parki rozrywki; kluby zdrowia; przedstawienia i teatry; rozrywka; informacja o rozrywce; wypożyczenie sprzętu sportowego; usługi związane z organizacją wypoczynku, **42** opracowywanie projektów technicznych oraz projektowanie budowlane z wyłączeniem projektowania hydraulicznych układów sterujących; doradztwo techniczne i technologiczne w zakresie budownictwa ogólnego i przemysłowego; pomiary i ekspertyzy inżynierskie i geologiczne w zakresie robót wydobywczych; badania i projektowanie w zakresie budownictwa ogólnego i przemysłowego; inżynieria budowlana; badania i projektowanie obszarów zdegradowanych i zezwałowanych, doradztwo w zakresie ochrony środowiska, **44** hodowla zwierząt; prowadzenie stawów hodowlanych.

(111) **223209** (220) 2008 06 06 (210) 341825
 (151) 2009 11 05 (441) 2008 09 15
 (732) „GNIEWKO” Sp. z o.o., Kluczewo, PL.
 (540)



Kolor znaku: czerwony, czarny, żółty

(531) 26.13.1, 26.13.25, 27.5.1, 29.1.13

(510), (511) **16** opakowania z tworzywa sztucznego, **30** wyroby piekarskie i ciastkarskie, cukier, cukierki, czekolada, kakao, kawa, herbata, lody, marcepan, mąka, miód, słodziki, sól, wanilia, **32** wody mineralne i gazowane, napoje bezalkoholowe, napoje owocowe, soki owocowe, syropy, nektary owocowe, piwo, soki warzywne, **34** wyroby tytoniowe, **39** pakowanie, składowanie i magazynowanie produktów na rzecz osób trzecich, transport drogowy towarów pojazdami specjalizowanymi na rzecz osób trzecich.

(111) **223210** (220) 2008 06 09 (210) 341905
 (151) 2009 10 28 (441) 2008 09 15
 (732) AL. Development Kalisz Sp. z o.o., Wrocław, PL.
 (540) GALERIA CALISIA

(510), (511) **35** usługi w zakresie gromadzenia towarów w celu ich sprzedaży i umożliwienia ich swobodnego wyboru, usługi w zakresie prezentacji towarów do sprzedaży w sklepach, **36** usługi w zakresie dzierżawy nieruchomości, wynajmowania pomieszczeń biurowych, zarządzania majątkiem nieruchomości, administrowania nieruchomościami, pośrednictwa w sprawach majątku nieruchomościowego, **37** usługi w zakresie budownictwa, napraw i konserwacji budynków, nadzoru budowlanego, izolowania budynków.

(111) **223211** (220) 2008 06 09 (210) 341906
 (151) 2009 10 28 (441) 2008 09 15

(732) GFT Goldfruct Sp. z o.o., Kraków, PL.

(540)



Kolor znaku: czerwony, biały, granatowy, żółty, czarny, niebieski

(531) 2.1.8, 2.1.12, 2.7.13, 25.7.1, 25.7.4, 27.5.1, 29.1.15

(510), (511) **32** napoje bezalkoholowe, woda mineralna, gazowana, woda stołowa, napoje owocowe, preparaty do przygotowywania napojów.

(111) **223212** (220) 2008 06 20 (210) 342467
 (151) 2010 01 07 (441) 2008 09 29
 (732) „GRUPA RADIOWA AGORY” Spółka z o.o., Warszawa, PL.
 (540) KISS TV

(510), (511) **35** produkcja reklam radiowych i telewizyjnych, **38** agencje informacyjne i agencje prasowe; rozpowszechnianie programów (audycji) radiowych; nadawanie programów radiowych i telewizyjnych (emisja RTV); transmisja programów telewizyjnych i radiowych; udostępnianie połączeń telekomunikacyjnych z globalną siecią komputerową, umożliwianie dostępu do globalnej sieci komputerowej dla użytkowników (ISP), przesyłanie informacji tekstowej i obrazowej, zwłaszcza nagrań fonograficznych i nagrań video, przy pomocy sieci komputerowej; poczta elektroniczna; przesyłanie informacji zapisanej na płytach DVD, CD, VCD oraz kasetach video; przesyłanie informacji SMS-em; przesyłanie informacji, z zastosowaniem do nadawania i/lub odbioru informacji-urządzeń mobilnych (telefonów III generacji, laptopów, pagerów, itp.), **41** montaż programów radiowych i telewizyjnych; produkcja programów radiowych; wydawanie nagrań dźwiękowych; organizowanie i realizacja spektakli, widowisk oraz imprez rozrywkowych, organizowanie wystaw kulturalnych i edukacyjnych; organizowanie konkursów edukacyjnych lub rozrywkowych; organizowanie plebiscytów; usługi związane z nauczaniem, rozrywkami i rekreacją, również wycieczki i podróże; prowadzenie klubów i kółek zainteresowań; organizowanie i prowadzenie obozów sportowych i wakacyjnych; organizowanie balów; organizowanie i prowadzenie kongresów i konferencji, zjazdów, seminariów i sympozjów.

(111) **223213** (220) 2008 06 23 (210) 342542
 (151) 2009 12 29 (441) 2008 09 29
 (732) REGIS HOUSE Sp. z o.o., Warszawa, PL.
 (540)



Kolor znaku: niebieski, granatowy

(531) 2.1.8, 24.17.25, 26.11.1, 27.5.1, 29.1.12

(510), (511) **35** organizowanie wycieczek, turystyka-zwiedzanie, **39** agencje reklamowe, **41** organizowanie spektakli-usługi impresariów, obozy sportowe, kultura fizyczna, **44** opieka zdrowotna.

(111) **223214** (220) 2008 06 24 (210) 342613
 (151) 2010 01 06 (441) 2008 09 29
 (732) FARMA-PROJEKT Spółka z o.o., Kraków, PL.
 (540) ASTMONTEX

(510), (511) **05** produkty lecznicze, suplementy diety do celów leczniczych.

(111) **223215** (220) 2008 06 27 (210) 342797
 (151) 2009 12 28 (441) 2008 09 29
 (732) NZOZ MEDIKAR PRZYCHODNIA REHABILITACYJNA S. C.
 Teresa Małgorzata Karwowska, Monika Anna Karwowska-Gorek,
 Rafał Karwowski, Warszawa, PL.
 (540)



Kolor znaku: zielony, biały

(531) 2.1.25, 26.1.1, 26.4.4, 27.5.1, 29.1.12

(510), (511) **35** zgrupowanie na rzecz osób trzecich różnych towarów pozwalające nabywcy wygodnie je oglądać i kupować w hurtowniach, sklepach i na stronach internetowych z lekami, parafarmaceutykami, kosmetykami, **43** domy dla ludzi w podeszłym wieku, **44** prywatna klinika, rehabilitacja, masaże, fizjoterapia, pielęgniarska opieka medyczna, domy dla rekonwalescentów, prowadzenie szpitali dla osób wymagających rehabilitacji.

(111) **223216** (220) 2008 07 09 (210) 343297
 (151) 2009 12 29 (441) 2008 10 13
 (732) CENTER-PLAST Spółka z o.o., Jemielnica, PL.
 (540) Silo-Vit
 (510), (511) **17** rozciągliwe folie z tworzyw sztucznych do sianokoszonki.

(111) **223217** (220) 2008 07 11 (210) 343457
 (151) 2010 01 08 (441) 2008 10 13
 (732) Zakład Produkcji Cukierniczej „BULIK” Bogdan Bulik, Marki, PL.
 (540) BUMMI
 (510), (511) **30** wyroby cukiernicze trwałe, słodczyce, cukierki.

(111) **223218** (220) 2008 07 14 (210) 343537
 (151) 2009 12 28 (441) 2008 10 27
 (732) „JUSTUS CMA” Sp. z o.o., Kraków, PL.
 (540)



Kolor znaku: czarny, pomarańczowy

(531) 27.5.1, 29.1.12

(510), (511) **37** instalowanie i naprawa urządzeń elektrycznych, usługi budowlane, **39** pakowanie towarów, składowanie towarów, samochodowy transport, organizowanie podróży, **45** ochrona osobista, ochrona cywilna, nadzór nocny, doradztwo w sprawach bezpieczeństwa, agencje ochrony nocnej.

(111) **223219** (220) 2008 07 14 (210) 343538
 (151) 2009 12 28 (441) 2008 10 27
 (732) JUSTUS C.M.A. Spółka z ograniczoną odpowiedzialnością,
 Kraków, PL.
 (540)

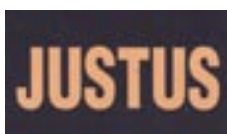

Kolor znaku: pomarańczowy, czarny

(531) 27.5.1, 29.1.12

(510), (511) **37** instalowanie i naprawa urządzeń elektrycznych, usługi budowlane, **39** pakowanie towarów, składowanie towarów, samochodowy transport, organizowanie podróży, **45** ochrona osobista,

ochrona cywilna, nadzór nocny, doradztwo w sprawach bezpieczeństwa, agencje ochrony nocnej.

(111) **223220** (220) 2008 07 14 (210) 343557
 (151) 2009 12 28 (441) 2008 10 27
 (732) „Bracki Browar Zamkowy” w Cieszynie Sp. z o.o., Cieszyn, PL.
 (540)



Kolor znaku: czarny, zielony, biały, jasnobrązowy, czerwony

(531) 1.1.1, 7.1.1, 25.1.15, 26.11.2, 27.5.1, 29.1.15

(510), (511) **32** piwo, napoje bezalkoholowe, wyciągi z chmielu i ekstrakty do produkcji piwa, woda mineralna i stołowa, **35** usługi sprzedaży piwa, napojów bezalkoholowych, wód mineralnych i stołowych.

(111) **223221** (220) 2008 07 14 (210) 343558
 (151) 2009 12 28 (441) 2008 10 27
 (732) „Bracki Browar Zamkowy” w Cieszynie Sp. z o.o., Cieszyn, PL.
 (540)

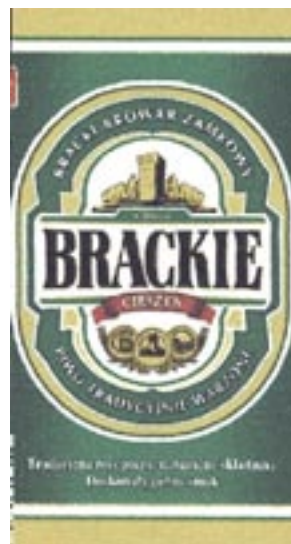

Kolor znaku: złoty, biały, zielony, czarny, czerwony, jasnobrązowy

(531) 7.1.1, 24.5.7, 25.1.1, 25.3.1, 27.5.1, 29.1.15

(510), (511) **32** piwo, napoje bezalkoholowe, wyciągi z chmielu i ekstrakty do produkcji piwa, woda mineralna i stołowa, **35** usługi sprzedaży piwa, napojów bezalkoholowych, wód mineralnych i stołowych.

(111) **223222** (220) 2008 07 22 (210) 343885
 (151) 2010 01 06 (441) 2008 10 27
 (732) STOWARZYSZENIE UNIA UZDROWISK POLSKICH,
 Polanica Zdrój, PL.
 (540)



Kolor znaku: niebieski, zielony, biały

(531) 1.15.15, 5.3.11, 27.5.1, 29.1.13

(510), (511) **16** afisze, plakaty, artykuły papiernicze, kalendarze, broszury, chorągiewki papierowe, długopisy, kartki, koperty (artykuły piśmienne), nalepki, notatniki, okładki, ołówki, papier listowy, pióra (artykuły biurowe), prospekty, torebki do pakowania z papieru lub tworzyw sztucznych, **32** wody mineralne i gazowane oraz inne napoje bezalkoholowe, napoje owocowe, **35** promocja sprzedaży, reklama za pośrednictwem sieci komputerowych, reklamy, reklamy korespondencyjne, reklamy prasowe, reklamy radiowe, reklamy telewizyjne, rozpowszechnianie materiałów reklamowych (ulotki, prospekty, druki, próbki), organizowanie wystaw w celach handlowych lub reklamowych.

(551) wspólny znak towarowy

(111) **223223** (220) 2008 07 22 (210) 343898
(151) 2009 12 30 (441) 2008 10 27
(732) Ranbaxy Laboratories Limited, Gurgaon, IN.
(540) NOBREC

(510), (511) **05** produkty farmaceutyczne i medyczne dla ludzi i zwierząt.

(111) **223224** (220) 2008 07 22 (210) 343899
(151) 2009 12 30 (441) 2008 10 27
(732) Ranbaxy Laboratories Limited, Gurgaon, IN.
(540) ROLEBAX

(510), (511) **05** produkty farmaceutyczne i medyczne dla ludzi i zwierząt.

(111) **223225** (220) 2008 07 28 (210) 344173
(151) 2009 11 04 (441) 2008 11 10
(732) KOMINUS Spółka z o.o., Łęzkowice, PL.
(540) komekran

(510), (511) **06** kominy metalowe, metalowe wkłady kominowe sztywne, metalowe wkłady kominowe giętkie, metalowe kominy izolowane, ekrany akustyczne metalowe, kabiny dźwiękochłonne metalowe, **11** kompletne systemy odprowadzania spalin, zasuw, szyby kominowe, **19** ekrany akustyczne niemetalowe, kabiny dźwiękochłonne niemetalowe, **37** montaż instalacji kominowych i wentylacyjnych, montaż ekranów akustycznych, wygłuszenie pomieszczeń, remont kominów, prace ogólnobudowlane.

(111) **223226** (220) 2008 07 28 (210) 344175
(151) 2009 11 04 (441) 2008 11 10
(732) KOMINUS Spółka z o.o., Łęzkowice, PL.
(540) maxcon

(510), (511) **06** kominy metalowe, metalowe wkłady kominowe sztywne, metalowe wkłady kominowe giętkie, metalowe kominy izolowane, ekrany akustyczne metalowe, kabiny dźwiękochłonne metalowe, **11** kompletne systemy odprowadzania spalin, zasuw, szyby kominowe, **19** ekrany akustyczne niemetalowe, kabiny dźwiękochłonne niemetalowe, **37** montaż instalacji kominowych i wentylacyjnych, montaż ekranów akustycznych, wygłuszenie pomieszczeń, remont kominów, prace ogólnobudowlane.

(111) **223227** (220) 2008 08 05 (210) 344535
(151) 2010 01 08 (441) 2008 11 10
(732) NATHUSIUS INVESTMENTS Spółka z ograniczoną odpowiedzialnością, Warszawa, PL.
(540)



Kolor znaku: granatowy
(531) 1.15.9, 27.5.1, 29.1.4

(510), (511) **16** czasopisma (periodyki), materiały drukowane, gazety, **41** organizowanie i prowadzenie konferencji, organizowanie i prowadzenie kongresów, organizowanie i prowadzenie pracowni specjalistycznych, organizowanie i prowadzenie seminariów, organizowanie i prowadzenie sympozjów, organizowanie i prowadzenie

zjazdów, organizowanie konkursów (edukacyjnych lub rozrywkowych).

(111) **223228** (220) 2008 08 26 (210) 344775
(151) 2009 12 29 (441) 2008 12 08
(732) Firma Handlowo-Usługowa „KUDI” Import-Export Kamil Kudroń, Straszęcin, PL.
(540) KUDI

(510), (511) **14** biżuteria; broszki; emblematy z metali szlachetnych; ozdoby do kapeluszy i do obuwia z metali szlachetnych; spinki i szpilki do krawatów; spinki do mankietów; sprzączki z metali szlachetnych; szpilki ozdobne; papierośnice, **25** obuwanie; bielizna osobista; odzież, w tym: koszule, garnitury, marynarki, kamizelki; nakrycia głowy; stroje kąpielowe; szale; szelki, krawaty, **26** różnego rodzaju dodatki do odzieży i obuwia typu: falbany, haczyki; dziurki; pętelki; zapięcia; hafty; ozdoby do włosów.

(111) **223229** (220) 2008 08 18 (210) 344929
(151) 2009 12 28 (441) 2008 11 24
(732) NOUVELLE Spółka z ograniczoną odpowiedzialnością, Luboń, PL.
(540)



Kolor znaku: biały, zielony, jasnozielony, fioletowy i jego odcienie, szary

(531) 5.11.1, 7.1.8, 27.5.1, 29.1.14

(510), (511) **03** kremy regeneracyjne i do nawilżania ciała, olejki do celów kosmetycznych, kosmetyki do brwi, chusteczki higieniczne nasączone płynami kosmetycznymi, preparaty do demakijażu, dezodoranty osobiste, perfumy, wody kolońskie, toaletowe, zestawy kosmetyków, lakiery do paznokci i do włosów, maseczki kosmetyczne, mleczko kosmetyczne, mydła toaletowe, przeciwropotowe, dezodorujące, do golenia, pomadki do ust, puder kosmetyczny, szampony, pasty do zębów, **44** usługi w zakresie: fizjoterapii, fizykoterapii, klinik medycznych, opieki pielęgniarskiej, pomocy medycznej, salonów fryzjerskich, salonów piękności, chirurgii plastycznej.

(111) **223230** (220) 2008 08 18 (210) 344944
(151) 2009 12 28 (441) 2008 11 24
(732) STOWARZYSZENIE UNIA UZDROWISK POLSKICH, Polanica-Zdrój, PL.
(540)



Kolor znaku: zielony

(531) 5.3.11, 27.5.1, 29.1.3

(510), (511) **32** wody mineralne i gazowane oraz napoje bezalkoholowe, **44** usługi szpitali oraz sanatoriów, usługi w zakresie opieki zdrowotnej, pielęgniarskiej, medycznej.

(111) **223231** (220) 2008 08 22 (210) 345196
(151) 2009 12 30 (441) 2008 11 24
(732) Twentieth Century Fox Film Corporation, Los Angeles, US.
(540) PERFORMA.FOX

(510), (511) **35** usługi reklamowe, promocyjne i marketingowe; usługi w zakresie zarządzania i administrowania działalnością handlową; usługi w zakresie prac biurowych.

(111) **223232** (220) 2008 08 22 (210) 345199
(151) 2009 12 30 (441) 2008 11 24

(732) Twentieth Century Fox Film Corporation, Los Angeles, US.
(540) PUNTOFOX
(510), (511) **35** usługi reklamowe, promocyjne i marketingowe; usługi w zakresie zarządzania i administrowania działalnością handlową; usługi w zakresie prac biurowych.

(111) **223233** (220) 2008 08 22 (210) 345203
(151) 2009 12 30 (441) 2008 11 24

(732) Twentieth Century Fox Film Corporation, Los Angeles, US.
(540) COREGISTRATION.FOX
(510), (511) **35** usługi reklamowe, promocyjne i marketingowe; usługi w zakresie zarządzania i administrowania działalnością handlową; usługi w zakresie prac biurowych.

(111) **223234** (220) 2008 08 22 (210) 345204
(151) 2009 12 30 (441) 2008 11 24

(732) Twentieth Century Fox Film Corporation, Los Angeles, US.
(540) AFILIADOSHISPANOS.FOX
(510), (511) **35** usługi reklamowe, promocyjne i marketingowe; usługi w zakresie zarządzania i administrowania działalnością handlową; usługi w zakresie prac biurowych.

(111) **223235** (220) 2008 09 01 (210) 345565
(151) 2009 12 28 (441) 2008 12 08

(732) „EPC” Spółka z ograniczoną odpowiedzialnością, Łódź, PL.
(540) komunal.pl
(510), (511) **37** usługi porządkowe na wolnym powietrzu i w obiektach zamkniętych, porządkowanie terenów zielonych, odśnieżanie, **44** pielęgnacja terenów zielonych.

(111) **223236** (220) 2008 09 01 (210) 345566
(151) 2009 12 28 (441) 2008 12 08

(732) „EPC” Spółka z ograniczoną odpowiedzialnością, Łódź, PL.
(540)



Kolor znaku: niebieski, biały, żółty, zielony
(531) 1.15.24, 26.4.1, 27.5.1, 29.1.14
(510), (511) **37** usługi porządkowe na wolnym powietrzu i w obiektach zamkniętych, porządkowanie terenów zielonych, odśnieżanie, **44** pielęgnacja terenów zielonych.

(111) **223237** (220) 2008 09 01 (210) 345567
(151) 2009 12 28 (441) 2008 12 08

(732) „EPC” Spółka z ograniczoną odpowiedzialnością, Łódź, PL.
(540)



Kolor znaku: granatowy
(531) 26.4.1, 27.5.1, 29.1.4
(510), (511) **36** usługi w zakresie zarządzania, administrowania, obrotu, dzierżawy, najmu i wyceny nieruchomości, pośrednictwo w sprzedaży nieruchomości, wycena finansowa przedmiotów ochrony własności intelektualnej i przemysłowej, **37** usługi porządkowe na wolnym powietrzu i w obiektach zamkniętych, porządkowanie terenów zielonych, odśnieżanie, **42** usługi geodezyjne, **44** pielęgnacja terenów zielonych.

(111) **223238** (220) 2008 09 01 (210) 345568
(151) 2009 12 28 (441) 2008 12 08
(732) „EPC” Spółka z ograniczoną odpowiedzialnością, Łódź, PL.
(540)



Kolor znaku: granatowy
(531) 26.4.1, 27.5.1, 29.1.4
(510), (511) **36** usługi w zakresie zarządzania, administrowania, obrotu, dzierżawy, najmu i wyceny nieruchomości, pośrednictwo w sprzedaży nieruchomości, wycena finansowa przedmiotów ochrony własności intelektualnej i przemysłowej, **37** usługi porządkowe na wolnym powietrzu i w obiektach zamkniętych, porządkowanie terenów zielonych, odśnieżanie, **42** usługi geodezyjne, **44** pielęgnacja terenów zielonych.

(111) **223239** (220) 2008 09 01 (210) 345591
(151) 2009 12 29 (441) 2008 12 08

(732) Firma Cukiernicza „SOLIDARNOŚĆ-rok założenia 1952”
Spółka z ograniczoną odpowiedzialnością, Lublin, PL.
(540)



Kolor znaku: kremowy, czerwony, biały, złoty, brązowy
(531) 8.1.19, 8.1.22, 25.1.1, 26.11.2, 27.5.1, 29.1.15
(510), (511) **30** wyroby cukiernicze, słodczyce, wyroby czekoladowe.

(111) **223240** (220) 2008 09 08 (210) 345823
(151) 2009 12 29 (441) 2008 12 22

(732) ENERGO Spółka z ograniczoną odpowiedzialnością,
Bielsk Podlaski, PL.
(540)



Kolor znaku: żółty, zielony, czarny
(531) 26.4.2, 26.11.1, 27.5.1, 29.1.13
(510), (511) **01** nawozy użyźniające glebę, **04** węgiel kamienny, drewno opałowe, **19** materiały budowlane niemetalowe.

(111) **223241** (220) 2008 08 19 (210) 345013
(151) 2009 12 30 (441) 2008 11 24

(732) TRADUS AG, Zug, CH.
(540) otowakacje
(510), (511) **16** czasopisma, dzienniki, książki, **35** reklama za pośrednictwem sieci komputerowej, w tym Internetu, publikowanie tekstów reklamowych, rozpowszechnianie ogłoszeń reklamowych, uaktualnianie materiału reklamowego, wynajmowanie miejsc na umieszczanie ogłoszeń lub reklam, zarządzanie zbiorami informacyjnymi, udostępnianie powierzchni reklamowej i ogłoszeniowej w zakresie branży turystycznej przez Internet, pozyskiwanie danych do komputerowych baz danych, sortowanie danych w bazach kom-

puterowych, **39** rezerwacja miejsc w transporcie samolotowym przez Internet, **42** administrowanie stronami komputerowymi (sieciowymi), aktualizacja oprogramowania komputerowego, analizy systemów komputerowych, obsługa techniczna baz danych dostępnych przez Internet, projektowanie oprogramowania komputerowego, tworzenie i utrzymywanie w imieniu osób trzecich informatycznych systemów marketingowych dostępnych przez Internet, tworzenie i utrzymywanie systemów obsługi klienta dostępnych przez Internet, tworzenie i utrzymywanie stron internetowych w imieniu osób trzecich, **43** rezerwacje hotelowe i kwatery przez Internet.

(111) **223242** (220) 2008 08 19 (210) 345018
 (151) 2009 12 30 (441) 2008 11 24
 (732) TRADUS AG, Zug, CH.
 (540)



Kolor znaku: biały, niebieski, zielony, czarny, szary
 (531) 24.15.2, 24.15.13, 26.4.1, 26.4.4, 26.4.16, 26.4.18, 27.5.1, 29.1.15
 (510), (511) **16** czasopisma, dzienniki, książki, **35** aukcje publiczne, aukcje internetowe, reklama za pośrednictwem sieci komputerowej, w tym Internetu, publikowanie tekstów reklamowych, rozpowszechnianie ogłoszeń reklamowych, uaktualnianie materiału reklamowego, wynajmowanie miejsc na umieszczanie ogłoszeń lub reklam, zarządzanie zbiorami informatycznymi, pozyskiwanie danych do komputerowych baz danych, sortowanie danych w bazach komputerowych, **42** administrowanie stronami komputerowymi (sieciowymi), aktualizacja oprogramowania komputerowego, analizy systemów komputerowych, obsługa techniczna baz danych dostępnych przez Internet, projektowanie oprogramowania komputerowego, tworzenie i utrzymywanie w imieniu osób trzecich informatycznych systemów marketingowych dostępnych przez Internet, tworzenie i utrzymywanie systemów obsługi klienta dostępnych przez Internet, tworzenie i utrzymywanie stron internetowych w imieniu osób trzecich.

(111) **223243** (220) 2008 08 19 (210) 345019
 (151) 2009 12 30 (441) 2008 11 24
 (732) TRADUS AG, Zug, CH.
 (540)

platforma iStore

Kolor znaku: niebieski, zielony
 (531) 27.5.1, 29.1.12
 (510), (511) **35** reklama za pośrednictwem sieci komputerowej, w tym Internetu, publikowanie tekstów reklamowych, rozpowszechnianie ogłoszeń reklamowych, uaktualnianie materiału reklamowego, wynajmowanie miejsc na umieszczanie ogłoszeń lub reklam, zarządzanie zbiorami informatycznymi, usługi pośrednictwa handlowego przez Internet, pozyskiwanie danych do komputerowych baz danych, sortowanie danych w bazach komputerowych, **42** administrowanie stronami komputerowymi (sieciowymi), aktualizacja oprogramowania komputerowego, analizy systemów komputerowych, obsługa techniczna baz danych dostępnych przez Internet, projektowanie oprogramowania komputerowego, tworzenie i utrzymywanie w imieniu osób trzecich informatycznych systemów marketingowych dostępnych przez Internet, tworzenie i utrzymywanie systemów obsługi klienta dostępnych przez Internet, tworzenie i utrzymywanie stron internetowych w imieniu osób trzecich.

(111) **223244** (220) 2008 08 19 (210) 345020
 (151) 2009 12 30 (441) 2008 11 24

(732) TRADUS AG, Zug, CH.
 (540)



Kolor znaku: niebieski, zielony
 (531) 25.7.3, 26.4.1, 26.4.3, 26.4.9, 29.1.12
 (510), (511) **35** reklama za pośrednictwem sieci komputerowej, w tym Internetu, publikowanie tekstów reklamowych, rozpowszechnianie ogłoszeń reklamowych, uaktualnianie materiału reklamowego, wynajmowanie miejsc na umieszczanie ogłoszeń lub reklam, zarządzanie zbiorami informatycznymi, usługi pośrednictwa handlowego przez Internet, pozyskiwanie danych do komputerowych baz danych, sortowanie danych w bazach komputerowych, **42** administrowanie stronami komputerowymi (sieciowymi), aktualizacja oprogramowania komputerowego, analizy systemów komputerowych, obsługa techniczna baz danych dostępnych przez Internet, projektowanie oprogramowania komputerowego, tworzenie i utrzymywanie w imieniu osób trzecich informatycznych systemów marketingowych dostępnych przez Internet, tworzenie i utrzymywanie systemów obsługi klienta dostępnych przez Internet, tworzenie i utrzymywanie stron internetowych w imieniu osób trzecich.

(111) **223245** (220) 2008 08 19 (210) 345021
 (151) 2009 12 30 (441) 2008 11 24
 (732) TRADUS AG, Zug, CH.
 (540)



Kolor znaku: czarny, biały, jasnobrązowy
 (531) 15.7.1, 15.7.3, 26.1.1, 26.1.16, 27.5.1, 29.1.13
 (510), (511) **16** czasopisma, dzienniki, książki, **35** aukcje publiczne, aukcje internetowe, reklama za pośrednictwem sieci komputerowej, w tym Internetu, publikowanie tekstów reklamowych, rozpowszechnianie ogłoszeń reklamowych, uaktualnianie materiału reklamowego, wynajmowanie miejsc na umieszczanie ogłoszeń lub reklam, zarządzanie zbiorami informatycznymi, pozyskiwanie danych do komputerowych baz danych, sortowanie danych w bazach komputerowych, **42** administrowanie stronami komputerowymi (sieciowymi), aktualizacja oprogramowania komputerowego, analizy systemów komputerowych, obsługa techniczna baz danych dostępnych przez Internet, projektowanie oprogramowania komputerowego, tworzenie i utrzymywanie w imieniu osób trzecich informatycznych systemów marketingowych dostępnych przez Internet, tworzenie i utrzymywanie systemów obsługi klienta dostępnych przez Internet, tworzenie i utrzymywanie stron internetowych w imieniu osób trzecich.

(111) **223246** (220) 2008 08 19 (210) 345024
 (151) 2009 12 30 (441) 2008 11 24
 (732) TRADUS AG, Zug, CH.
 (540)



Kolor znaku: jasnoniebieski, czarny, pomarańczowy
 (531) 2.9.4, 24.15.3, 26.1.1, 26.1.4, 26.1.16, 27.5.1, 29.1.13
 (510), (511) **16** czasopisma, dzienniki, książki, **35** aukcje publiczne, aukcje internetowe, reklama za pośrednictwem sieci komputerowej, w tym Internetu, publikowanie tekstów reklamowych, rozpowszechnianie ogłoszeń reklamowych, uaktualnianie materiału reklamowego, wynajmowanie miejsc na umieszczanie ogłoszeń lub reklam, zarządzanie zbiorami informatycznymi, pozyskiwanie danych do

komputerowych baz danych, sortowanie danych w bazach komputerowych, **42** administrowanie stronami komputerowymi (sieciowymi), aktualizacja oprogramowania komputerowego, analizy systemów komputerowych, obsługa techniczna baz danych dostępnych przez Internet, projektowanie oprogramowania komputerowego, tworzenie i utrzymywanie w imieniu osób trzecich informatycznych systemów marketingowych dostępnych przez Internet, tworzenie i utrzymywanie systemów obsługi klienta dostępnych przez Internet, tworzenie i utrzymywanie stron internetowych w imieniu osób trzecich.

(111) **223247** (220) 2008 08 19 (210) 345025
 (151) 2009 12 30 (441) 2008 11 24
 (732) TRADUS AG, Zug, CH.
 (540)



Kolor znaku: szary i jego odcienie, czerwony, stalowo-niebieski
 (531) 24.15.2, 26.1.2, 26.1.4, 27.5.1, 27.5.21, 29.1.13
 (510), (511) **16** czasopisma, dzienniki, książki, **35** aukcje publiczne, aukcje internetowe, reklama za pośrednictwem sieci komputerowej, w tym Internetu, publikowanie tekstów reklamowych, rozpowszechnianie ogłoszeń reklamowych, uaktualnianie materiału reklamowego, wynajmowanie miejsc na umieszczanie ogłoszeń lub reklam, zarządzanie zbiorami informatycznymi, pozyskiwanie danych do komputerowych baz danych, sortowanie danych w bazach komputerowych, **42** administrowanie stronami komputerowymi (sieciowymi), aktualizacja oprogramowania komputerowego, analizy systemów komputerowych, obsługa techniczna baz danych dostępnych przez Internet, projektowanie oprogramowania komputerowego, tworzenie i utrzymywanie w imieniu osób trzecich informatycznych systemów marketingowych dostępnych przez Internet, tworzenie i utrzymywanie systemów obsługi klienta dostępnych przez Internet, tworzenie i utrzymywanie stron internetowych w imieniu osób trzecich.

(111) **223248** (220) 2008 08 19 (210) 345028
 (151) 2009 12 30 (441) 2008 11 24
 (732) TRADUS AG, Zug, CH.
 (540)

SUPERSPRZEDAWCA

Kolor znaku: czarny, pomarańczowy
 (531) 27.5.1, 29.1.12
 (510), (511) **16** czasopisma, dzienniki, książki, **35** aukcje publiczne, aukcje internetowe, reklama za pośrednictwem sieci komputerowej, w tym Internetu, publikowanie tekstów reklamowych, rozpowszechnianie ogłoszeń reklamowych, uaktualnianie materiału reklamowego, wynajmowanie miejsc na umieszczanie ogłoszeń lub reklam, zarządzanie zbiorami informatycznymi, pozyskiwanie danych do komputerowych baz danych, sortowanie danych w bazach komputerowych, **42** administrowanie stronami komputerowymi (sieciowymi), aktualizacja oprogramowania komputerowego, analizy systemów komputerowych, obsługa techniczna baz danych dostępnych przez Internet, projektowanie oprogramowania komputerowego, tworzenie i utrzymywanie w imieniu osób trzecich informatycznych systemów marketingowych dostępnych przez Internet, tworzenie i utrzymywanie systemów obsługi klienta dostępnych przez Internet, tworzenie i utrzymywanie stron internetowych w imieniu osób trzecich.

(111) **223249** (220) 2008 08 19 (210) 345031
 (151) 2009 12 30 (441) 2008 11 24
 (732) TRADUS AG, Zug, CH.
 (540) AlleKredyt

(510), (511) **35** aukcje publiczne, aukcje internetowe, reklama za pośrednictwem sieci komputerowej, w tym Internetu, publikowanie tekstów reklamowych, rozpowszechnianie ogłoszeń reklamowych,

uaktualnianie materiału reklamowego, wynajmowanie miejsc na umieszczanie ogłoszeń lub reklam, zarządzanie zbiorami informatycznymi, pozyskiwanie danych do komputerowych baz danych, sortowanie danych w bazach komputerowych, **36** operacje bankowe i finansowe, dokonywanie rozliczeń i płatności, w tym za pomocą Internetu, **42** administrowanie stronami komputerowymi (sieciowymi), aktualizacja oprogramowania komputerowego, analizy systemów komputerowych, obsługa techniczna baz danych dostępnych przez Internet, projektowanie oprogramowania komputerowego, tworzenie i utrzymywanie w imieniu osób trzecich informatycznych systemów marketingowych dostępnych przez Internet, tworzenie i utrzymywanie systemów obsługi klienta dostępnych przez Internet, tworzenie i utrzymywanie stron internetowych w imieniu osób trzecich.

(111) **223250** (220) 2008 08 19 (210) 345032
 (151) 2009 12 30 (441) 2008 11 24
 (732) TRADUS AG, Zug, CH.
 (540)



Kolor znaku: czarny, jasnobrązowy
 (531) 26.13.25, 27.5.1, 27.5.21, 27.5.22, 29.1.12
 (510), (511) **16** czasopisma, dzienniki, książki, **35** aukcje publiczne, aukcje internetowe, reklama za pośrednictwem sieci komputerowej, w tym Internetu, publikowanie tekstów reklamowych, rozpowszechnianie ogłoszeń reklamowych, uaktualnianie materiału reklamowego, wynajmowanie miejsc na umieszczanie ogłoszeń lub reklam, zarządzanie zbiorami informatycznymi, pozyskiwanie danych do komputerowych baz danych, sortowanie danych w bazach komputerowych, **42** administrowanie stronami komputerowymi (sieciowymi), aktualizacja oprogramowania komputerowego, analizy systemów komputerowych, obsługa techniczna baz danych dostępnych przez Internet, projektowanie oprogramowania komputerowego, tworzenie i utrzymywanie w imieniu osób trzecich informatycznych systemów marketingowych dostępnych przez Internet, tworzenie i utrzymywanie systemów obsługi klienta dostępnych przez Internet, tworzenie i utrzymywanie stron internetowych w imieniu osób trzecich.

(111) **223251** (220) 2008 08 19 (210) 345033
 (151) 2009 12 30 (441) 2008 11 24
 (732) TRADUS AG, Zug, CH.
 (540)



Kolor znaku: żółty, jasnobrązowy, czarny
 (531) 24.1.5, 24.1.15, 27.5.1, 29.1.13
 (510), (511) **16** czasopisma, dzienniki, książki, **35** aukcje publiczne, aukcje internetowe, reklama za pośrednictwem sieci komputerowej, w tym Internetu, publikowanie tekstów reklamowych, rozpowszechnianie ogłoszeń reklamowych, uaktualnianie materiału reklamowego, wynajmowanie miejsc na umieszczanie ogłoszeń lub reklam, zarządzanie zbiorami informatycznymi, pozyskiwanie danych do komputerowych baz danych, sortowanie danych w bazach komputerowych, **42** administrowanie stronami komputerowymi (sieciowymi), aktualizacja oprogramowania komputerowego, analizy systemów komputerowych, obsługa techniczna baz danych dostępnych przez Internet, projektowanie oprogramowania komputerowego, tworzenie i utrzymywanie w imieniu osób trzecich informatycznych systemów marketingowych dostępnych przez Internet, tworzenie i utrzymywanie systemów obsługi klienta dostępnych przez Internet, tworzenie i utrzymywanie stron internetowych w imieniu osób trzecich.

(111) **223252** (220) 2008 08 19 (210) 345034
 (151) 2009 12 30 (441) 2008 11 24
 (732) TRADUS AG, Zug, CH.
 (540)



Kolor znaku: pomarańczowy, czerwony, zielony, żółty, niebieski, szary, biały
 (531) 24.17.2, 24.17.25, 27.5.1, 29.1.15
 (510), (511) **16** czasopisma, dzienniki, książki, **35** aukcje publiczne, aukcje internetowe, reklama za pośrednictwem sieci komputerowej, w tym Internetu, publikowanie tekstów reklamowych, rozpowszechnianie ogłoszeń reklamowych, uaktualnianie materiału reklamowego, wynajmowanie miejsc na umieszczanie ogłoszeń lub reklam, zarządzanie zbiorami informatycznymi, pozyskiwanie danych do komputerowych baz danych, sortowanie danych w bazach komputerowych, **41** programy rozrywkowe dostępne przez Internet, w tym edukacyjne, **42** administrowanie stronami komputerowymi (sieciowymi), aktualizacja oprogramowania komputerowego, analizy systemów komputerowych, obsługa techniczna baz danych dostępnych przez Internet, projektowanie oprogramowania komputerowego, tworzenie i utrzymywanie w imieniu osób trzecich informatycznych systemów marketingowych dostępnych przez Internet, tworzenie i utrzymywanie systemów obsługi klienta dostępnych przez Internet, tworzenie i utrzymywanie stron internetowych w imieniu osób trzecich.

(111) **223253** (220) 2008 08 19 (210) 345035
 (151) 2009 12 29 (441) 2008 11 24
 (732) TRADUS AG, Zug, CH.
 (540)

Alle

Kolor znaku: pomarańczowy
 (531) 27.5.1, 29.1.1
 (510), (511) **16** czasopisma, dzienniki, książki, **35** aukcje publiczne, aukcje internetowe, reklama za pośrednictwem sieci komputerowej, w tym Internetu, publikowanie tekstów reklamowych, rozpowszechnianie ogłoszeń reklamowych, uaktualnianie materiału reklamowego, wynajmowanie miejsc na umieszczanie ogłoszeń lub reklam, zarządzanie zbiorami informatycznymi, **42** administrowanie stronami komputerowymi (sieciowymi), aktualizacja oprogramowania komputerowego, analizy systemów komputerowych, obsługa baz danych dostępnych przez Internet, pozyskiwanie danych do komputerowych baz danych, projektowanie oprogramowania komputerowego, sortowanie danych w bazach komputerowych, tworzenie i utrzymywanie w imieniu osób trzecich informatycznych systemów marketingowych dostępnych przez Internet, tworzenie i utrzymywanie systemów obsługi klienta dostępnych przez Internet, tworzenie i utrzymywanie stron internetowych w imieniu osób trzecich.

(111) **223254** (220) 2008 09 08 (210) 345841
 (151) 2009 12 30 (441) 2008 12 22
 (732) Chanel SARL, Glarus, CH.
 (540) EXPRESSION DE CHANEL
 (510), (511) **03** tusze do rzęs.

(111) **223255** (220) 2008 09 08 (210) 345843
 (151) 2010 01 06 (441) 2008 12 22
 (732) NETMEDIA Spółka Akcyjna, Warszawa, PL.

(540)



Kolor znaku: biały, ciemnobordowy
 (531) 1.1.1, 26.3.1, 27.5.1, 29.1.12
 (510), (511) **41** organizowanie i prowadzenie imprez informacyjnych, muzycznych, rozrywkowych, artystycznych, naukowych, kulturalnych, sportowych, rekreacyjnych, plenerowych, konkursów, pokazów, przeglądów z wykorzystaniem wszystkich metod słownych, dźwiękowych oraz technik audiowizualnych, organizowanie konkursów, konferencji i kongresów, użytkowanie sal kinowych, publikacje multimedialne i internetowe.

(111) **223256** (220) 2008 09 11 (210) 345996
 (151) 2010 01 08 (441) 2008 12 22
 (732) Firma Handlowo-Produkcyjna „AUTO-DEKOR” Jan Supel, Korczyna, PL.
 (540)



Kolor znaku: czerwony, czarny, biały
 (531) 25.5.5, 27.5.1, 29.1.13
 (510), (511) **12** pokrowce na siedzenia pojazdów.

(111) **223257** (220) 2008 09 11 (210) 346000
 (151) 2010 01 08 (441) 2008 12 22
 (732) Firma Cukiernicza „SOLIDARNOŚĆ-rok założenia 1952” Spółka z ograniczoną odpowiedzialnością, Lublin, PL.
 (540)



(531) 27.5.1
 (510), (511) **30** wyroby cukiernicze, słodczyce, wyroby czekoladowe.

(111) **223258** (220) 2008 09 11 (210) 346001
 (151) 2010 01 08 (441) 2008 12 22
 (732) Firma Cukiernicza „SOLIDARNOŚĆ-rok założenia 1952” Spółka z ograniczoną odpowiedzialnością, Lublin, PL.
 (540)



Kolor znaku: zielony, biały, różowy, czerwony, złoty
 (531) 2.9.1, 5.7.16, 8.1.19, 27.5.1, 29.1.15
 (510), (511) **30** wyroby cukiernicze, słodczyce, wyroby czekoladowe.

(111) **223259** (220) 2008 09 11 (210) 346002
 (151) 2010 01 08 (441) 2008 12 22
 (732) Firma Cukiernicza „SOLIDARNOŚĆ-rok założenia 1952”
 Spółka z ograniczoną odpowiedzialnością, Lublin, PL.
 (540)

*Chocolate
Satisfaction*

(531) 27.5.1
 (510), (511) **30** wyroby cukiernicze, słodczyce, wyroby czekoladowe.

(111) **223260** (220) 2008 09 11 (210) 346004
 (151) 2010 01 08 (441) 2008 12 22
 (732) Firma Cukiernicza „SOLIDARNOŚĆ-rok założenia 1952”
 Spółka z ograniczoną odpowiedzialnością, Lublin, PL.
 (540)

Choco Didi

(531) 26.11.1, 27.5.1
 (510), (511) **30** wyroby cukiernicze, słodczyce, wyroby czekoladowe.

(111) **223261** (220) 2003 11 21 (210) 272893
 (151) 2009 10 13 (441) 2004 04 19
 (732) C.D.G. Spółka z ograniczoną odpowiedzialnością, Głowno, PL.
 (540)



Kolor znaku: czerwony, brunatny, beżowy, czerwony, złoty, ciemnobieżowy, czarny
 (531) 2.3.5, 20.5.1, 24.3.1, 25.1.15, 27.5.1, 29.1.15
 (510), (511) **33** napoje alkoholowe, wina gronowe i owocowe, miody pitne, wyroby winiarskie aromatyzowane do spożycia po uprzednim podgrzaniu.

(111) **223262** (220) 2003 11 21 (210) 272894
 (151) 2009 10 13 (441) 2004 04 19
 (732) C.D.G. Spółka z ograniczoną odpowiedzialnością, Głowno, PL.
 (540)



Kolor znaku: brunatny, beżowy, czerwony, złoty, szary
 (531) 2.1.4, 20.5.1, 24.3.1, 25.1.15, 27.5.1, 29.1.15

(510), (511) **33** napoje alkoholowe, wina gronowe i owocowe, miody pitne, wyroby winiarskie aromatyzowane do spożycia po uprzednim podgrzaniu.

(111) **223263** (220) 2004 07 09 (210) 283039
 (151) 2009 10 12 (441) 2004 10 18
 (732) OASIS TOURS Sp. z o.o., Warszawa, PL.
 (540) OASIS TOURS
 (510), (511) **39** usługi biur turystycznych, organizowanie podróży, wycieczek i wyjazdów motywacyjnych, pilotaż, turystyka (organizowanie zwiedzania), pośrednictwo transportowe, rezerwacja miejsc i biletów na podróże i przejazdy.

(111) **223264** (220) 2004 07 09 (210) 283040
 (151) 2009 10 12 (441) 2004 10 18
 (732) OASIS TOURS Sp. z o.o., Warszawa, PL.
 (540)



Kolor znaku: złoty, biały, czarny, czerwony
 (531) 26.4.2, 27.5.1, 29.1.14
 (510), (511) **39** usługi biur turystycznych, organizowanie podróży, wycieczek i wyjazdów motywacyjnych, pilotaż, turystyka (organizowanie zwiedzania), pośrednictwo transportowe, rezerwacja miejsc i biletów na podróże i przejazdy.

(111) **223265** (220) 2009 03 04 (210) 352897
 (151) 2010 01 07 (441) 2009 06 08
 (732) BRUK-BET Spółka z o.o., Nieciecza, PL.
 (540) TERMALIKA
 (510), (511) **19** wyroby z betonu komórkowego.

(111) **223266** (220) 2009 03 04 (210) 352898
 (151) 2010 01 07 (441) 2009 06 08
 (732) BRUK-BET Spółka z o.o., Nieciecza, PL.
 (540) TERMOBET
 (510), (511) **19** wyroby z betonu komórkowego.

(111) **223267** (220) 2009 03 16 (210) 353371
 (151) 2010 01 06 (441) 2009 06 22
 (732) Przedsiębiorstwo Farmaceutyczne „JELFA” Spółka Akcyjna, Jelenia Góra, PL.
 (540) ROQRUM
 (510), (511) **05** preparaty farmaceutyczne.

(111) **223268** (220) 2009 04 22 (210) 354964
 (151) 2010 01 06 (441) 2009 08 03
 (732) Przedsiębiorstwo Farmaceutyczne „JELFA” Spółka Akcyjna, Jelenia Góra, PL.
 (540) OFTIDORIX
 (510), (511) **05** preparaty farmaceutyczne oftalmologiczne.

(111) **223269** (220) 2009 04 28 (210) 355224
 (151) 2010 01 06 (441) 2009 08 03
 (732) Przedsiębiorstwo Farmaceutyczne „JELFA” Spółka Akcyjna, Jelenia Góra, PL.
 (540)



Kolor znaku: brązowy i jego odcienie, złoty i jego odcienie
 (531) 26.1.1, 26.1.6, 26.4.2, 29.1.12
 (510), (511) **03** kremy kosmetyczne, szampony, mleczka kosmetyczne.

(111) **223270** (220) 2009 04 28 (210) 355225
 (151) 2010 01 06 (441) 2009 08 03
 (732) Przedsiębiorstwo Farmaceutyczne „JELFA” Spółka Akcyjna,
 Jelenia Góra, PL.
 (540)



Kolor znaku: granatowy i jego odcienie, niebieski i jego odcienie
 (531) 26.1.1, 26.1.6, 26.4.2, 29.1.12
 (510), (511) **03** kremy kosmetyczne, szampony, mleczka kosmetyczne.

(111) **223271** (220) 2005 03 11 (210) 292313
 (151) 2009 10 26 (441) 2005 06 13
 (732) „TEEL” Jerzy Ładniak, Dorota Ładniak Spółka Jawna, Poznań, PL.
 (540)



Kolor znaku: czerwony, czarny
 (531) 7.3.11, 27.5.1, 29.1.12
 (510), (511) **06** budowlane materiały metalowe, metalowe konstrukcje budowlane, rury metalowe, wyroby metalowe nie zawarte w innych klasach, **09** urządzenia i przyrządy elektryczne i telekomunikacyjne, osprzęt elektryczny i teletechniczny, kable elektryczne i telekomunikacyjne, **19** niemetalowe materiały budowlane, rury sztywne niemetalowe, budowlane wyroby betonowe, **37** usługi budowlane, naprawy instalacji elektrycznych, telekomunikacyjnych i wodno-kanalizacyjnych, budowa i montaż stacji energetycznych, kanalizacji telekomunikacyjnych magistralnych i rozdzielczych, wykonywanie magistrali i przyłączy telekomunikacyjnych, układanie linii kablowych, instalacji elektrycznych, odgromowych, prowadzenie nadzoru technicznego, **42** usługi projektowe w zakresie instalacji elektrycznych i telekomunikacyjnych, badania i ekspertyzy w zakresie instalacji elektrycznych i telekomunikacyjnych.

(111) **223272** (220) 2006 03 22 (210) 308120
 (151) 2009 10 07 (441) 2006 06 26
 (732) Michał Dudek, Częstochowa, PL.
 (540) kibic
 (510), (511) **33** napoje alkoholowe, alkohole, arak, brandy, likiery, rum, miód pitny, whisky, wina, wódki.

(111) **223273** (220) 2007 05 17 (210) 325341
 (151) 2009 10 22 (441) 2007 08 20
 (732) DONNAFUGATA S.R.L., Marsala, IT.
 (540) DONNAFUGATA
 (510), (511) **33** wina, napoje alkoholowe.

(111) **223274** (220) 2007 07 10 (210) 327610
 (151) 2009 04 21 (441) 2007 10 15
 (732) „SG EQUIPMENT LEASING POLSKA” Spółka z ograniczoną odpowiedzialnością, Warszawa, PL.
 (540) L'EASY

(510), (511) **35** reklama; doradztwo w zakresie prowadzenia działalności gospodarczej i zarządzania; grupowanie towarów osób trzecich w sklepach i/lub hurtowniach z biurowymi materiałami drukowanymi, meblami biurowymi, sprzętem komputerowym i oprogramowaniem, artykułami użytku domowego i osobistego, w celu umożliwienia nabywcom dogodnego ich oglądania i dokonywania zakupów; pośrednictwo w zakresie sprzedaży towarów i usług; usługi agencyjne w zakresie sprzedaży towarów; wynajem maszyn i urządzeń biurowych, **36** usługi leasingu finansowego, usługi leasingu operacyjnego, usługi leasingu zwrotnego, usługi leasingu operacyjnego pozabilansowego; usługi pomocnicze i usługi pośrednictwa zawiązane z leasingiem; usługi kredytowe; usługi w zakresie obrotu wierzytelnościami i prawami; działalność związana z nieruchomościami; obrót nieruchomościami; usługi w zakresie wynajmu nieruchomości; agencje obsługi

nieruchomości; zarządzanie nieruchomościami mieszkalnymi i niemieszkalnymi, **37** wynajem maszyn i urządzeń budowlanych, **39** wynajem środków transportu lądowego, wodnego i lotniczego; wynajem samochodów osobowych, **42** działalność w zakresie programowania; doradztwo w zakresie sprzętu komputerowego i oprogramowania; wynajem sprzętu komputerowego i oprogramowania, **44** wynajem sprzętu, maszyn i urządzeń rolniczych.

(111) **223275** (220) 2008 01 09 (210) 334943
 (151) 2009 12 30 (441) 2008 04 14
 (732) PGS Spółka z ograniczoną odpowiedzialnością, Warszawa, PL.
 (540) DELICA

(510), (511) **03** produkty chemii gospodarczej, płyny i proszki do prania, płyny do płukania, płyny do mycia naczyń, płyny do mycia szyb, kosmetyki samochodowe, płyny do mycia powierzchni, barwniki do ożywiania kolorów po praniu, saszetki zapachowe do bielizny, środki do namaczania bielizny, pasty do butów, chusteczki nasączone płynami kosmetycznymi, olejki eteryczne, preparaty do czyszczenia, środki do czyszczenia rur odpływowych, farbki do bielizny, preparaty do usuwania farby, preparaty do usuwania kamienia kotłowego, środki do konserwacji skóry, krochmal, preparaty do mycia, mydła, preparaty do odtłuszczania, środki czyszczące i polerujące do parkietu, pasty do mebli i do podłogi, preparaty do zmywania, pasty do skór, preparaty do polerowania, przybory toaletowe, preparaty do usuwania rdzy, pasty do skóry, środki do szorowania, wywabiacze plam, szampony dla zwierząt domowych, dezodoranty osobiste, preparaty do golenia, sole do kąpeli inne niż lecznicze, preparaty kosmetyczne do kąpeli, wody kolońskie, kremy kosmetyczne, mleczka i balsamy do ciała, maseczki, preparaty do kręcenia włosów, lakiery do paznokci, lotony kosmetyczne, lakiery do włosów, odświeżacze do ust, olejki perfumeryjne, ołówki kosmetyczne, pasty, proszki i płyny do zębów, **16** gazety, fotografie, albumy, przybory szkolne, papier śniadaniowy, serwetki papierowe, papier toaletowy, chusteczki do nosa papierowe, **20** meble, meble ogrodowe, meble kempingowe, lustra, ramy do obrazów, karnisze, **21** naczynia i przybory kuchenne wykonane nie z metali szlachetnych, deski do krojenia i prasowania, garnki, talerze, dzbanki, przybory kosmetyczne, kubły, kosze na śmieci, miski, miednice, mopy, termosy, szczotki, patelnie, ścierki do mycia, pułapki na grzyzienie, serwisy stołowe nie z metali szlachetnych, spryskiwacze, wazon, **24** bielizna pościelowa, obrusy, serwety, kapy, pledy, poduszki, kołdry, **25** obuwiu, ubrania, nakrycia głowy, odzież wierzchnia, garnitury, spodnie, marynarki, sukienki, spódnice, garsonki, bluzki, swetry, żakiety, bielizna osobista, bielizna nocna, szaliki, apaszki, rajstopy, pończochy, skarpety, kostiumy kąpielowe i plażowe, rękawice, koszule nocne, szlafroki, biustonosze, piżamy, halki, krawaty, **29** flaki, krokiety, chipsy ziemniaczane, chrupki ziemniaczane, wyroby wędliniarskie, koncentraty, konserwy mięsne i rybne, paszety, placki ziemniaczane, mięso, ekstrakty mięsne, mleko, produkty mleczne, oleje jadalne, tłuszcze, owoce i warzywa konserwowane, przecięry z owoców i warzyw, bakalie, żywność z ryb, wyroby garmazeryjne mięsne i rybne, sery, owoce i warzywa suszone, konfitury, galaretki, koncentraty, dżemy, powidła, sałatki owocowe, sałatki warzywne, owoce i warzywa przetworzone w postaci mrożonek i puszkowane, dania gotowe do spożycia, **30** aromaty do żywności, chipsy zbożowe, wyroby z czekolady, czekolada, kukurydza prażona, lody, desery lodowe, preparaty zbożowe, mrożonki zawarte w tej klasie, herbata, kakao, ketchup, majonezy, miód, musztarda, przyprawy, ryż, puddingi, sosy sałatkowe, prażona kukurydza, sorbety, kisiele, budynie, **32** wody gazowane, wody stołowe, wody mineralne, napoje bezalkoholowe, nektary, soki, piwo, esencje do produkcji napojów, **33** napoje alkoholowe, brandy, whisky, wina, wódki, likiery, koktajle alkoholowe, **34** cygara, cygaretki, fajki, papierosy, tytoń, zapalniczki, zapałki, **35** doradztwo w sprawach działalności gospodarczej, informacje handlowe, analizy kosztów, pozyskiwanie, sortowanie i wyszukiwanie danych do baz danych, sondaże, rekrutacja personelu, pokazy towarów, promocja sprzedaży, programy lojalnościowe, dobór personelu za pomocą metod psychotechniki, organizowanie targów i wystaw handlowych, projektowanie reklam, pośrednictwo w zakresie kojarzenia kontrahentów, rekrutacja kadry menedżerskiej, testowanie kadry menedżerskiej w celu selekcji personelu, prowadzenie informacji o firmach, prowadzenie przedstawicielstw firm zagranicznych na Polskę, prowadzenie delikatesów, zgrupowanie na rzecz osób trzecich różnych towarów pozwalających nabywcy wygodnie oglądać i kupować w sklepie wielobranżowym z artykułami spożywczymi, z napojami, z wyrobami alkoholowymi,

z wyrobami papierosowymi, z kosmetykami i środkami czystości, z odzieżą, z bielizną, z artykułami gospodarstwa domowego, ze sprzętem elektrycznym i elektronicznym, z meblami, z artykułami piśmiennymi, z kwiatami, z artykułami wyposażenia wnętrz i ogrodów, z sadzonkami, prowadzenie sklepów internetowych, **36** wynajmowanie powierzchni sklepowych, usługi w zakresie wynajmowania i administrowania nieruchomościami, doradztwo w sprawach finansowych, **39** usługi w zakresie przewozu osób i towarów, usługi w zakresie przeladunku, magazynowanie towarów, **42** tworzenie komputerowych programów informatycznych, organizowanie prac nad rozwojem komputerowych programów informatycznych, programowanie komputerowe, doradztwo w zakresie sprzętu komputerowego i programowania komputerowego, projektowanie i prowadzenie komputerowych platform szkoleniowych on-line, projektowanie i prowadzenie komputerowych platform interakcyjnych on-line, **43** usługi gastronomiczne, prowadzenie hoteli, zajazdów, lodziarni, catering, prowadzenie barów, barów szybkiej obsługi, kawiarnie, restauracje, restauracje samoobsługowe, przygotowywanie dań na zamówienie oraz dostawa potraw na zamówienie.

(111) **223276** (220) 2008 01 09 (210) 334944
(151) 2009 12 30 (441) 2008 04 14
(732) PGS Spółka z ograniczoną odpowiedzialnością, Warszawa, PL.
(540) MINUTA OSIEM

(510), (511) **35** doradztwo w sprawach działalności gospodarczej, informacje handlowe, analizy kosztów, pozyskiwanie, sortowanie i wyszukiwanie danych do baz danych, sondaże, rekrutacja personelu, pokazy towarów, promocja sprzedaży, programy lojalnościowe, dobór personelu za pomocą metod psychotechniki, organizowanie targów i wystaw handlowych, projektowanie reklam, pośrednictwo w zakresie kojarzenia kontrahentów, rekrutacja kadry menedżerskiej, testowanie kadry menedżerskiej w celu selekcji personelu, prowadzenie informacji o firmach, prowadzenie przedstawicielstw firm zagranicznych na Polskę, prowadzenie delikatesów, zgrupowanie na rzecz osób trzecich różnych towarów pozwalających nabywcy wygodnie oglądać i kupować w sklepie wielobranżowym z artykułami spożywczymi, z napojami, z wyrobami alkoholowymi, z wyrobami papierosowymi, z kosmetykami i środkami czystości, z odzieżą, z bielizną, z artykułami gospodarstwa domowego, ze sprzętem elektrycznym i elektronicznym, z meblami, z artykułami piśmiennymi, z kwiatami, z artykułami wyposażenia wnętrz i ogrodów, z sadzonkami, prowadzenie sklepów internetowych.

(111) **223277** (220) 2008 02 11 (210) 336419
(151) 2009 10 22 (441) 2008 05 26
(732) INNTEA Spółka z o.o., Stefanowo, PL.
(540)

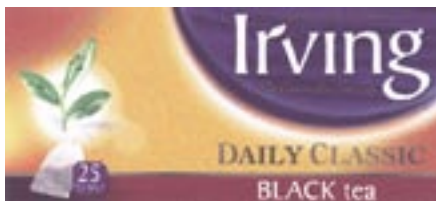

Kolor znaku: fioletowy w odcieniach, biały, brązowy w odcieniach, zielony, złoty, czerwony w odcieniach, żółty w odcieniach
(531) 5.3.11, 8.7.25, 25.1.15, 26.2.1, 26.2.7, 26.2.8, 27.5.1, 29.1.15
(510), (511) **30** herbata.

(111) **223278** (220) 2008 04 25 (210) 340186
(151) 2009 12 29 (441) 2008 08 04
(732) WIKAM Monika Walczak, Łódź, PL.
(540)

B
BlackLine

(531) 27.5.1, 27.5.21

(510), (511) **16** artykuły biurowe, przybory szkolne i artykuły piśmienne, z wyłączeniem materiałów samoprzylepnych.

(111) **223279** (220) 2008 06 05 (210) 341802
(151) 2009 11 03 (441) 2008 09 15
(732) Zakład Produkcji Cukierniczej „VOBRO”
Wojciech Wojenkowski, Brodnica, PL.
(540)



Kolor znaku: złoty, brązowy, żółty, zielony, beżowy
(531) 5.7.6, 8.1.20, 27.5.1, 29.1.15
(510), (511) **30** bombonierki, czekoladki, wyroby czekoladowe.

(111) **223280** (220) 2008 06 05 (210) 341805
(151) 2009 11 03 (441) 2008 09 15
(732) Zakład Produkcji Cukierniczej „VOBRO”
Wojciech Wojenkowski, Brodnica, PL.
(540)



Kolor znaku: złoty, brązowy, beżowy
(531) 8.1.22, 27.5.1, 29.1.13
(510), (511) **30** bombonierki, czekoladki, wyroby czekoladowe.

(111) **223281** (220) 2008 06 12 (210) 342102
(151) 2009 10 21 (441) 2008 09 15
(732) Firma Handlowo-Usługowa „KONPACK” Jacek Sobczyński,
Konin, PL.
(540)



Kolor znaku: czerwony i jego odcienie, złoty, biały
(531) 5.3.11, 25.1.15, 27.5.1, 29.1.13

(510), (511) **05** produkty farmaceutyczne i weterynaryjne; środki sanitarne do celów medycznych; substancje dietetyczne do celów leczniczych; żywność dla niemowląt, **30** ryż, płatki ryżowe, kasze spożywcze, kasza jęczmienna, perłowa, gryczana, pęczak, kuskus, mąka, w tym mąka pszenna, żytnia, razowa, preparaty zbożowe, wyroby z mąki, produkty zbożowe, płatki zbożowe suszone, zarodki pszenne, muesli, grysik, tapioka, kawa, herbata, herbaty ziołowe i owocowe, kakao i wyroby na bazie kakao, czekolada, cukier, słodycze, wyroby cukiernicze, cukierki, lody i desery lodowe, wyroby piekarnicze, przyprawy i mieszanki przyprawowe, suszone zioła do celów spożywczych, miód i namiastki miodu, drożdże, proszki do pieczenia, cukier waniliowy, sól, musztarda, ocet, sosy, keczup, majonez, naturalne środki słodzące, soda oczyszczona, budynie, kisiel, preparaty do żywności, esencje spożywcze, **31** świeże owoce, warzywa, jarzyny, nasiona, rośliny i naturalne kwiaty, orzechy, ziarna, fasola, groch obłuszczone, soja, mak, słonecznik łuskany, zioła, grzyby, korzenie spożywcze, ziemniaki, runo leśne, pasza dla zwierząt, pokarm dla zwierząt, otręby, słód przeznaczony do piwa warstwa i gorzelnictwa, otręby zbożowe.

(111) **223282** (220) 2008 07 01 (210) 342973
(151) 2009 11 04 (441) 2008 10 13

(732) AG Kompressoren Polska Spółka Akcyjna, Warszawa, PL.

(540) AG Kompressoren Polska

(510), (511) **07** sprężarki powietrza, sprężarki powietrza śrubowe, tłokowe, wysokociśnieniowe, turbosprężarki, zbiorniki ciśnieniowe sprężonego powietrza, filtry powietrza zawarte w tej klasie, **11** osuszacze sprężonego powietrza, filtry powietrza zawarte w tej klasie, **37** usługi naprawy i serwisu sprężarek powietrza, **42** doradztwo techniczne w zakresie urządzeń do wytwarzania sprężonego powietrza i jego uzdatniania.

(111) **223283** (220) 2008 07 16 (210) 343645
(151) 2010 01 08 (441) 2008 10 27

(732) SUN RESORT Spółka z ograniczoną odpowiedzialnością, Warszawa, PL.

(540) Libretto

(510), (511) **35** usługi menedżerskie, prowadzenie interesów osób trzecich, usługi reklamowe, usługi badania rynku, w tym rynku nieruchomości, promocja inwestycji w zakresie nieruchomości, w tym centrów handlowych, usługowych, hotelowych i rozrywkowych, administrowanie i zarządzanie przedsiębiorstwami handlowymi, promocja sprzedaży dla osób trzecich, usługi w zakresie organizowania wystaw dzieł sztuki w celach handlowych lub reklamowych, usługi w zakresie aukcji, pokazy towarów, zarządzanie kolekcjami sztuki, zgrupowanie na rzecz osób trzecich różnych towarów pozwalające nabywcy wygodnie je oglądać i kupować w dużym sklepie wielobranżowym, galerii handlowej i supermarkecie, administrowanie i zarządzanie miejscami wystawowymi dotyczącymi handlu i/lub reklamy, badanie rynku w celach handlowych, dobór personelu za pomocą testów, usługi impresaryjne, **36** ubezpieczenia, analizy finansowe, doradztwo w sprawach finansowych, operacje i usługi finansowe, administrowanie i zarządzanie nieruchomościami, w tym kompleksami handlowymi, usługowymi, hotelowymi i rozrywkowymi, leasing nieruchomości, wydzierżawianie i wynajmowanie nieruchomości, pośrednictwo w najmie i handlu nieruchomościami, prowadzenie punktów wykonujących operacje bankowe, prowadzenie punktów wyceny biżuterii, prowadzenie zbiórek na cele dobroczynne, emisja i obsługa bonów wartościowych i kart kredytowych, usługi wyceny finansowej, prowadzenie kantorów wymiany walut, prowadzenie rozliczeń finansowych transakcji, w tym związanych z najmem, kupnem lub sprzedażą nieruchomości, sponsorowanie finansowe, wycena dzieł sztuki, przyjmowanie przedmiotów w depozyt, **37** usługi budowlane, montaż i naprawy budynków i budowli, usługi instalacyjne hydrauliczne, elektryczne i wentylacyjne, naprawa i czyszczenie pojazdów w stacjach obsługi, informowanie o materiałach budowlanych, sprzątanie budynków, prowadzenie punktów usług pralniczych, instalowanie, konserwacja i naprawy komputerów, budowanie pawilonów handlowych i sklepów, wynajmowanie kopiarek, budowa i naprawy obiektów magazynowych, instalacja, konserwacja i naprawy maszyn, montaż rusztowań, mycie okien, instalowanie i naprawy instalacji grzewczych, klimatyzacyjnych i chłodniczych, usługi w zakresie naprawy i wymiany opon samochodowych, instalowanie i naprawy urządzeń przeciwpożarowych

i antywłamaniowych, instalowanie i naprawy urządzeń łączności, w tym telefonów, wypożyczanie konstrukcji przenośnych, **39** usługi związane z prowadzeniem parkingów samochodowych, transport autobusami, dostarczanie towarów, dystrybucja gazet, dystrybucja towarów, wynajmowanie garaży, informacja o składowaniu, informacja o transporcie, wypożyczanie kontenerów magazynowych, wypożyczanie chłodziarek i lad chłodniczych, magazynowanie, wynajmowanie magazynów, pakowanie towarów, pośrednictwo transportowe, wynajmowanie powierzchni w celu sprzedaży samochodów, **41** usługi związane z prowadzeniem klubów fitness, klubów gier komputerowych, kregielni, sal kinowych, informowanie o imprezach rozrywkowych i o rekreacji, organizowanie i prowadzenie konferencji, organizowanie konkursów i loterii, organizowanie wystaw, organizowanie zabaw i zawodów sportowych, wypożyczanie nagrań filmowych i dźwiękowych, organizowanie występów cyrkowych, usługi związane z organizowaniem i prowadzeniem dyskotek, organizowanie festiwalu sztuki, w tym festiwalu filmowych, prowadzenie klubów rozrywkowych i sportowych, organizowanie konkursów edukacyjnych i rozrywkowych, usługi w zakresie lunaparków, kultura fizyczna, organizowanie konkursów piękności, organizowanie wystaw w celach kulturalnych i edukacyjnych, muzea, parki rozrywki, organizowanie przyjęć, przedstawienia teatralne, rezerwacja miejsc na widowiska, pokazy treningu, tresura zwierząt, informacja o wypoczynku, usługi związane z organizacją wypoczynku, wypożyczanie sprzętu sportowego, administrowanie i zarządzanie miejscami wystawowymi dotyczącymi kultury i/lub sztuki, filmowanie, reportaże fotograficzne; usługi w zakresie wernisaży, **42** identyfikacja dzieł sztuki, informacja o modzie, **43** usługi w zakresie dostarczania potraw i napojów, usługi związane z prowadzeniem barów, restauracji, kafeerii, fast-foodów, wynajmowanie dystrybutorów automatycznych, usługi tymczasowego zakwaterowania, **44** usługi w zakresie prowadzenia salonów fryzjerskich, kosmetycznych i manicure, **45** usługi w zakresie administrowania prawami autorskimi w zakresie dzieł sztuki, opieka nad dziećmi, opieka prawna.

(111) **223284** (220) 2008 07 18 (210) 343737
(151) 2009 12 28 (441) 2008 10 27

(732) MONDIAL ASSISTANCE Spółka z ograniczoną odpowiedzialnością, Warszawa, PL.

(540) WARTOŚĆ IDEALNIE DODANA

(510), (511) **35** reklama; zarządzanie w działalności handlowej; administrowanie działalności handlowej; prace biurowe, **36** ubezpieczenia; usługi finansowe; wycena monet będących numizmatami; administrowanie nieruchomościami, agencje nieruchomości w zakresie mieszkań, agencje nieruchomości, agencje pośrednictwa w handlu nieruchomościami, dzierżawa majątku nieruchomego, wycena majątku nieruchomego, pośrednictwo w sprawach majątku nieruchomego, zarządzanie majątkiem nieruchomym.

(111) **223285** (220) 2008 07 28 (210) 344129
(151) 2010 01 08 (441) 2008 11 10

(732) INTERNET GROUP Spółka Akcyjna, Warszawa, PL.

(540)



Kolor znaku: czerwony i jego odcienie, niebieski i jego odcienie, szary

(531) 24.15.1, 26.15.1, 27.5.1, 29.1.14

(510), (511) **35** usługi agencji reklamowych, doradztwo specjalistyczne w sprawach działalności gospodarczej, doradztwo: w zakresie organizowania i prowadzenia działalności gospodarczej, dystrybucja materiałów reklamowych-próbek, druków, prospektów, broszur, ekspertyzy w zakresie działalności gospodarczych, systematyzacja danych w komputerowych bazach danych, komputerowe zarządzanie plikami, rozpowszechnianie ogłoszeń reklamowych, prognozy ekonomiczne, reklama za pośrednictwem sieci komputerowej, publikowanie tekstów reklamowych, **36** doradztwo w sprawach finan-

sowych, usługi w zakresie inwestycji kapitałowych, **38** przesyłanie informacji, łączność poprzez sieć światłowodów, łączność poprzez terminale komputerowe, łączność telefoniczna, usługi związane z ustalaniem tras połączeń i połączeniami dla telekomunikacji, połączenie ze światową siecią komputerową za pośrednictwem telekomunikacji, informacja o telekomunikacji, **42** doradztwo w sprawach sprzętu komputerowego, instalacje oprogramowania komputerowego, komputery (aktualizacja oprogramowania), konwersja danych przez programy komputerowe, projektowanie oprogramowania komputerowego, analizy systemów komputerowych.

(111) **223286** (220) 2008 08 01 (210) 344367
 (151) 2009 12 28 (441) 2008 11 10
 (732) Uniwersytet Rolniczy im. Hugona Kołłątaja w Krakowie,
 Kraków, PL.
 (540)



(531) 5.7.2, 24.1.5, 24.9.2, 24.11.1
 (510), (511) **16** papierowe publikacje literatury fachowej: książki, podręczniki, zeszyty naukowe, monografie, periodyki, czasopisma, albumy, almanachy [roczniki], atlasy, mapy, plany; papierowe materiały do nauczania, instruktażu i szkolenia: broszury, poradniki, próbki biologiczne do mikroskopu, modele, makiety, tablice obliczeniowe, instrukcje obsługi i dokumentacje dla programów komputerowych; papierowe lub z tworzyw sztucznych, artykuły biurowe, piśmienne oraz drukowane materiały reklamowe: teczki, segregatory, skoroszyty, obwoluty na dokumenty, koperty, woreczki, nalepki, naklejki, formularze, karty, blankiety, druki akcydensowe, zawiadomienia, emblematy, pieczęcie, stemple, pieczętki, chorągiewki, afisze, plakaty, prospekty, kalendarze, reprodukcje graficzne rysunków i fotografii, katalogi, indeksy, skorowidze, kartki okolicznościowe; informatory, ulotki, **41** usługi wyższej uczelni rolniczej prowadzone na studiach stacjonarnych i niestacjonarnych I, II i III stopnia, w tym edukacja kierunkowa w zakresie rolnictwa, zarządzania, ochrony środowiska, ekonomii, leśnictwa, zootechniki, rybactwa, biologii, inżynierii środowiska, geodezji i kartografii, ogrodnictwa, techniki rolniczej i leśnej, zarządzania i inżynierii produkcji, technologii żywności i żywienia człowieka, towaroznawstwa, biotechnologii; usługi wyższej uczelni rolniczej prowadzone na studiach podyplomowych, w tym studium wiedzy o unii europejskiej, ochrony roślin w nowych technologiach rolniczych, nowych biotechnologii rolniczych, hodowli i rozrodu zwierząt futerkowych, nowoczesnej technologii produkcji mleka, infrastruktury sanitarnej a ochrony i kształtowania środowiska wiejskiego, zagrożeniach powodziowych, technicznych i nietechnicznych systemach ochrony, systemach gospodarki odpadami w gminach, zagrożeniach biologicznych w budynkach, rozwoju obszarów wiejskich i nieruchomości, genetyce i selekcji drzew leśnych, o ochronie przyrody i środowiska, plantacyjnej uprawie drzew i krzewów szybko rosnących, siedlikoznawstwie leśnym, użytkowaniu lasu i transportu leśnego, gospodarce łowieckiej i ochronie zwierząt, agrobiologicznych warunkach produkcji warzyw i owoców o wysokiej wartości biologicznej, ochronie roślin w terenach miejskich, terenach zieleni, żywieniu człowieka z elementami gospodarstwa domowego, standardach UE w gospodarce żywnościowej Polski, bezpieczeństwie w łańcuchu żywnościowym, zarządzaniu jakością w przemyśle spożywczym, jakości żywności i systemach jej gwarantowania, postępach w technologii mleczarstwa; organizacja i prowadzenie laboratoriów analitycznych, stacji i zakładów doświadczalnych; prowadzenie zamiejscowych ośrodków dydaktycznych; organizacja i prowadzenie szkoleń, kursów, seminariów, sympozjów, konferencji, zjazdów naukowych, pokazów i kształcenia praktycznego w zakresie nauk przyrodniczych, ekonomicznych i technicznych; organizacja uroczystości kulturalnych i imprez (targi) edukacyjnych;

organizacja wystaw (galerie, muzea) z dziedziny kultury lub edukacji; porady w zakresie edukacji i kształcenia; usługi mikro-wydawnicze w zakresie wydawania i publikowania informatorów, ulotek, broszur, poradników, książek, zeszytów i materiałów szkoleniowych, naukowych oraz edukacyjnych; prowadzenie bibliotek i wypożyczanie książek; publikacje elektroniczne on-line książek i periodyków; prowadzenie edukacyjnych serwisów internetowych i nauczania korespondencyjnego; prowadzenie domów (internatów) studenckich, **42** prace badawczo-rozwojowe i wdrożeniowe w obszarze szeroko pojętego rolnictwa, gospodarki żywieniowej i leśnictwa oraz transferu nowych technologii do gospodarki, w tym prace dotyczące agrobiznesu, chemii rolnej, ekonomii, ekonomiki i organizacji rolnictwa, fizjologii roślin, gleboznawstwa i ochrony gleby, hodowli roślin i nasiennictwa, łąkarstwa, mikrobiologii, ochrony środowiska rolniczego, ogólnej uprawy roli i roślin, rolnictwa światowego i doradztwa, socjologii i rozwoju wsi, statystyki matematycznej, szczegółowej uprawy roślin, fizyki, fizjologii zwierząt, genetyki i metod doskonalenia zwierząt, hodowli bydła, drobiu, zwierząt futerkowych i zoohigieny, hodowli bydła, koni, trzody chlewnej, ichtiobiologii i rybactwa, rozrodu i anatomii zwierząt, zoologii i ekologii, żywienia zwierząt, budownictwa wiejskiego, fotogrametrii i teledetekcji, geodezji, geodezyjnego urzędowania terenów wiejskich, inżynierii sanitarnej i gospodarki wodnej, inżynierii wodnej, melioracji i kształtowania środowiska, meteorologii i klimatologii rolniczej, planowania, organizacji i ochrony terenów rolniczych, rekultywacji gleb i ochrony torfowisk, ekologicznych podstaw inżynierii środowiska, mechaniki gruntów i budownictwa ziemnego, zastosowań matematyki, botaniki leśnej i ochrony przyrody, dendrometrii, ekologii lasu, entomologii lasu, fitopatologii leśnej, gleboznawstwa leśnego, inżynierii leśnej, mechanizacji prac leśnych, nasiennictwa, szkółkarstwa i selekcji drzew leśnych, ochrony lasu i klimatologii leśnej, szczegółowej hodowli lasu, urzędowania lasu, użytkowania lasu i drewna, filozofii przyrody i historii kultury regionalnej, zoologii leśnej i łowiectwa, botaniki, fizjologii roślin, genetyki, hodowli i nasiennictwa, ochrony roślin, roślin ozdobnych, sadownictwa i pszczelarstwa, uprawy roli i nawożenia roślin ogrodniczych, warzywnictwa z ekonomiką ogrodnictwa, biochemii, eksploatacji maszyn, ergonomii i podstaw rolnictwa, energetyki rolniczej, inżynierii mechanicznej i agrofizyki, inżynierii rolniczej i informatyki, technicznej infrastruktury wsi, techniki rolno-spożywczej, analizy i oceny jakości żywności, biotechnologii żywności, chłodnictwa i koncentratów spożywczych, inżynierii i aparatury przemysłu spożywczego, przetwórstwa produktów zwierzęcych, surowców i przetwórstwa owocowo-warzywnego, technologii fermentacji i mikrobiologii technicznej, technologii węglowodanów, żywienia człowieka; biotechnologii stosowanej, monitoringu i atestacji żywności; usługi projektowe, analizy, ekspertyzy i doradztwo fachowe w zakresie rolnictwa; administrowanie komputerowymi stronami sieciowymi.

(111) **223287** (220) 2008 08 01 (210) 344368
 (151) 2009 12 28 (441) 2008 11 10
 (732) Uniwersytet Rolniczy im. Hugona Kołłątaja w Krakowie,
 Kraków, PL.
 (540)



(531) 5.7.2, 24.1.5, 24.3.1, 24.9.2, 24.11.1, 26.1.1, 27.5.1
 (510), (511) **16** papierowe publikacje literatury fachowej: książki, podręczniki, zeszyty naukowe, monografie, periodyki, czasopisma, albumy, almanachy [roczniki], atlasy, mapy, plany; papierowe materiały do nauczania, instruktażu i szkolenia: broszury, poradniki, próbki biologiczne do mikroskopu, modele, makiety, tablice obliczeniowe, instrukcje obsługi i dokumentacje dla programów komputerowych; papierowe lub z tworzyw sztucznych, artykuły biurowe, piśmienne oraz drukowane materiały reklamowe: teczki, segregato-

ry, skoroszyty, obwoluty na dokumenty, koperty, woreczki, nalepki, naklejki, formularze, karty, blankiety, druki akcydensowe, zawiadomienia, emblematy, pieczęcie, stemple, pieczętki, chorągiewki, afisze, plakaty, prospekty, kalendarze, reprodukcje graficzne rysunków i fotografii, katalogi, indeksy, skorowidze, kartki okolicznościowe; informatory, ulotki, **41** usługi wyższej uczelni rolniczej prowadzone na studiach stacjonarnych niestacjonarnych I, II i III stopnia, w tym edukacja kierunkowa w zakresie rolnictwa, zarządzania, ochrony środowiska, ekonomii, leśnictwa, zootechniki, rybactwa, biologii, inżynierii środowiska, geodezji i kartografii, ogrodnictwa, techniki rolniczej i leśnej, zarządzania i inżynierii produkcji, technologii żywności i żywienia człowieka, towaroznawstwa, biotechnologii; usługi wyższej uczelni rolniczej prowadzone na studiach podyplomowych, w tym studium wiedzy o unii europejskiej, ochrony roślin w nowych technologiach rolniczych, nowych biotechnologii rolniczych, hodowli i rozrodu zwierząt futerkowych, nowoczesnej technologii produkcji mleka, infrastruktury sanitarnej a ochrony i kształtowania środowiska wiejskiego, zagrożeniach powodziowych, technicznych i nietechnicznych systemach ochrony, systemach gospodarki odpadami w gminach, zagrożeniach biologicznych w budynkach, rozwoju obszarów wiejskich i nieruchomości, genetyce i selekcji drzew leśnych, o ochronie przyrody i środowiska, plantacyjnej uprawie drzew i krzewów szybko rosnących, siedliskoznawstwie leśnym, użytkowaniu lasu i transportu leśnego, gospodarce łowieckiej i ochronie zwierzyny, agrobiologicznych warunkach produkcji warzyw i owoców o wysokiej wartości biologicznej, ochronie roślin w terenach miejskich, terenach zieleni, żywieniu człowieka z elementami gospodarstwa domowego, standardach UE w gospodarce żywnościowej Polski, bezpieczeństwie w łańcuchu żywnościowym, zarządzaniu jakością w przemyśle spożywczym, jakości żywności i systemach jej gwarantowania, postępach w technologii mleczarstwa; organizacja i prowadzenie laboratoriów analitycznych, stacji i zakładów doświadczalnych; prowadzenie zamiejscowych ośrodków dydaktycznych; organizacja i prowadzenie szkoleń, kursów, seminariów, sympozjów, konferencji, zjazdów naukowych, pokazów i kształcenia praktycznego w zakresie nauk przyrodniczych, ekonomicznych i technicznych; organizacja uroczystości kulturalnych i imprez (targi) edukacyjnych; organizacja wystaw (galerie, muzea) z dziedziny kultury lub edukacji; porady w zakresie edukacji i kształcenia; usługi mikro-wydawnicze w zakresie wydawania i publikowania informatorów, ulotek, broszur, poradników, książek, zeszytów i materiałów szkoleniowych, naukowych oraz edukacyjnych; prowadzenie bibliotek i wypożyczanie książek; publikacje elektroniczne on-line książek i periodyków; prowadzenie edukacyjnych serwisów internetowych i nauczania korespondencyjnego; prowadzenie domów (internatów) studenckich, **42** prace badawczo-rozwojowe i wdrożeniowe w obszarze szeroko pojętego rolnictwa, gospodarki żywieniowej i leśnictwa oraz transferu nowych technologii do gospodarki, w tym prace dotyczące agrobiznesu, chemii rolnej, ekonomii, ekonomiki i organizacji rolnictwa, fizjologii roślin, gleboznawstwa i ochrony gleby, hodowli roślin i nasiennictwa, łaskarstwa, mikrobiologii, ochrony środowiska rolniczego, ogólnej uprawy roli i roślin, rolnictwa światowego i doradztwa, socjologii i rozwoju wsi, statystyki matematycznej, szczegółowej uprawy roślin, fizyki, fizjologii zwierząt, genetyki i metod doskonalenia zwierząt, hodowli bydła, drobiu, zwierząt futerkowych i zoohigieny, hodowli bydła, koni, trzody chlewniej, ichtiobiologii i rybactwa, rozrodu i anatomii zwierząt, zoologii i ekologii, żywienia zwierząt, budownictwa wiejskiego, fotogrametrii i teledetekcji, geodezji, geodezyjnego urządzania terenów wiejskich, inżynierii sanitarnej i gospodarki wodnej, inżynierii wodnej, melioracji i kształtowania środowiska, meteorologii i klimatologii rolniczej, planowania, organizacji i ochrony terenów rolniczych, rekultywacji gleb i ochrony torfowisk, ekologicznych podstaw inżynierii środowiska, mechaniki gruntów i budownictwa ziemnego, zastosowań matematyki, botaniki leśnej i ochrony przyrody, dendrometrii, ekologii lasu, entomologii lasu, fitopatologii leśnej, gleboznawstwa leśnego, inżynierii leśnej, mechanizacji prac leśnych, nasiennictwa, szkółkarstwa i selekcji drzew leśnych, ochrony lasu i klimatologii leśnej, szczegółowej hodowli lasu, urządzania lasu, użytkowania lasu i drewna, filozofii przyrody i historii kultury regionalnej, zoologii leśnej i łowiectwa, botaniki, fizjologii roślin, genetyki, hodowli i nasiennictwa, ochrony roślin, roślin ozdobnych, sadownictwa i pszczelarstwa, uprawy roli i nawożenia roślin ogrodniczych, warzywnictwa z ekonomiką ogrodnictwa, biochemii, eksploatacji maszyn, ergonomii i podstaw rolnictwa, energetyki rolniczej, inżynierii mechanicznej i agrofizyki, inż-

nierii rolniczej i informatyki, technicznej infrastruktury wsi, techniki rolno-spożywczej, analizy i oceny jakości żywności, biotechnologii żywności, chłodnictwa i koncentratów spożywczych, inżynierii i aparatury przemysłu spożywczego, przetwórstwa produktów zwierzęcych, surowców i przetwórstwa owocowo-warzywnego, technologii fermentacji i mikrobiologii technicznej, technologii węglowodanów, żywienia człowieka; biotechnologii stosowanej, monitoringu i atestacji żywności; usługi projektowe, analizy, ekspertyzy i doradztwo fachowe w zakresie rolnictwa; administrowanie komputerowymi stronami sieciowymi.

(111) **223288** (220) 2008 08 01 (210) 344369
 (151) 2009 12 28 (441) 2008 11 10
 (732) Uniwersytet Rolniczy im. Hugona Kołłątaja w Krakowie, Kraków, PL.
 (540)



Kolor znaku: ciemnobłękitny, ciemnoczerwony, złoty

(531) 5.7.2, 24.11.1, 25.5.1, 26.4.2, 29.1.13

(510), (511) **16** papierowe publikacje literatury fachowej: książki, podręczniki, zeszyty naukowe, monografie, periodyki, czasopisma, albumy, almanachy [roczniki], atlasy, mapy, plany; papierowe materiały do nauczania, instruktażu i szkolenia: broszury, poradniki, próbki biologiczne do mikroskopu, modele, makiety, tablice obliczeniowe, instrukcje obsługi i dokumentacje dla programów komputerowych; papierowe lub z tworzyw sztucznych, artykuły biurowe, piśmienne oraz drukowane materiały reklamowe: teczki, segregatory, skoroszyty, obwoluty na dokumenty, koperty, woreczki, nalepki, naklejki, formularze, karty, blankiety, druki akcydensowe, zawiadomienia, emblematy, pieczęcie, stemple, pieczętki, chorągiewki, afisze, plakaty, prospekty, kalendarze, reprodukcje graficzne rysunków i fotografii, katalogi, indeksy, skorowidze, kartki okolicznościowe; informatory, ulotki, **41** usługi wyższej uczelni rolniczej prowadzone na studiach stacjonarnych i niestacjonarnych I, II i III stopnia, w tym edukacja kierunkowa w zakresie rolnictwa, zarządzania, ochrony środowiska, ekonomii, leśnictwa, zootechniki, rybactwa, biologii, inżynierii środowiska, geodezji i kartografii, ogrodnictwa, techniki rolniczej i leśnej, zarządzania i inżynierii produkcji, technologii żywności i żywienia człowieka, towaroznawstwa, biotechnologii; usługi wyższej uczelni rolniczej prowadzone na studiach podyplomowych, w tym studium wiedzy o unii europejskiej, ochrony roślin w nowych technologiach rolniczych, nowych biotechnologii rolniczych, hodowli i rozrodu zwierząt futerkowych, nowoczesnej technologii produkcji mleka, infrastruktury sanitarnej a ochrony i kształtowania środowiska wiejskiego, zagrożeniach powodziowych, technicznych i nietechnicznych systemach ochrony, systemach gospodarki odpadami w gminach, zagrożeniach biologicznych w budynkach, rozwoju obszarów wiejskich i nieruchomości, genetyce i selekcji drzew leśnych, o ochronie przyrody i środowiska, plantacyjnej uprawie drzew i krzewów szybko rosnących, siedliskoznawstwie leśnym, użytkowaniu lasu i transportu leśnego, gospodarce łowieckiej i ochronie zwierzyny, agrobiologicznych warunkach produkcji warzyw i owoców o wysokiej wartości biologicznej, ochronie roślin w terenach miejskich, terenach zieleni, żywieniu człowieka z elementami gospodarstwa domowego, standardach UE w gospodarce żywnościowej Polski, bezpieczeństwie w łańcuchu żywnościowym, zarządzaniu jakością w przemyśle spożywczym, jakości żywności i systemach jej gwarantowania, postępach w technologii mleczarstwa; organizacja i prowadzenie laboratoriów analitycznych, stacji i zakładów doświadczalnych; prowadzenie zamiejscowych ośrodków dydaktycznych; organizacja i prowadzenie szkoleń, kursów, seminariów, sympozjów, konferencji, zjazdów naukowych, pokazów i kształcenia praktycznego w zakresie nauk przyrodniczych, ekonomicznych i technicznych; organizacja uroczystości kulturalnych i imprez (targi) edukacyjnych; organizacja wystaw (galerie, muzea) z dziedziny kultury lub edukacji; porady w zakresie edukacji i kształcenia; usługi mikro-wydawnicze w zakresie wydawania i publikowania informatorów, ulotek,

broszur, poradników, książek, zeszytów i materiałów szkoleniowych, naukowych oraz edukacyjnych; prowadzenie bibliotek i wypożyczanie książek; publikacje elektroniczne on-line książek i periodyków; prowadzenie edukacyjnych serwisów internetowych i nauczania korespondencyjnego; prowadzenie domów (internatów) studenckich, **42** prace badawczo-rozwojowe i wdrożeniowe w obszarze szeroko pojętego rolnictwa, gospodarki żywieniowej i leśnictwa oraz transferu nowych technologii do gospodarki, w tym prace dotyczące agrobiznesu, chemii rolnej, ekonomii, ekonomiki i organizacji rolnictwa, fizjologii roślin, gleboznawstwa i ochrony gleby, hodowli roślin i nasiennictwa, łąkarstwa, mikrobiologii, ochrony środowiska rolniczego, ogólnej uprawy roli i roślin, rolnictwa światowego i doradztwa, socjologii i rozwoju wsi, statystyki matematycznej, szczegółowej uprawy roślin, fizyki, fizjologii zwierząt, genetyki i metod doskonalenia zwierząt, hodowli bydła, drobiu, zwierząt futerkowych i zoohigieny, hodowli bydła, koni, trzody chlewnej, ichtiobiologii i rybactwa, rozrodu i anatomii zwierząt, zoologii i ekologii, żywienia zwierząt, budownictwa wiejskiego, fotogrametrii i teledetekcji, geodezji, geodezyjnego urządzania terenów wiejskich, inżynierii sanitarnej i gospodarki wodnej, inżynierii wodnej, melioracji i kształtowania środowiska, meteorologii i klimatologii rolniczej, planowania, organizacji i ochrony terenów rolniczych, rekultywacji gleb i ochrony torfowisk, ekologicznych podstaw inżynierii środowiska, mechaniki gruntów i budownictwa ziemnego, zastosowań matematyki, botaniki leśnej i ochrony przyrody, dendrometrii, ekologii lasu, entomologii lasu, fitopatologii leśnej, gleboznawstwa leśnego, inżynierii leśnej, mechanizacji prac leśnych, nasiennictwa, szkółkarstwa i selekcji drzew leśnych, ochrony lasu i klimatologii leśnej, szczegółowej hodowli lasu, urządzania lasu, użytkowania lasu i drewna, filozofii przyrody i historii kultury regionalnej, zoologii leśnej i łowiectwa, botaniki, fizjologii roślin, genetyki, hodowli i nasiennictwa, ochrony roślin, roślin ozdobnych, sadownictwa i pszczelarstwa, uprawy roli i nawożenia roślin ogrodniczych, warzywnictwa z ekonomiką ogrodnictwa, biochemii, eksploatacji maszyn, ergonomii i podstaw rolnictwa, energetyki rolniczej, inżynierii mechanicznej i agrofizyki, inżynierii rolniczej i informatyki, technicznej infrastruktury wsi, techniki rolno-spożywczej, analizy i oceny jakości żywności, biotechnologii żywności, chłodnictwa i koncentratów spożywczych, inżynierii i aparatury przemysłu spożywczego, przetwórstwa produktów zwierzęcych, surowców i przetwórstwa owocowo-warzywnego, technologii fermentacji i mikrobiologii technicznej, technologii węglowodanów, żywienia człowieka; biotechnologii stosowanej, monitoringu i atestacji żywności; usługi projektowe, analizy, ekspertyzy i doradztwo fachowe w zakresie rolnictwa; administrowanie komputerowymi stronami sieciowymi.

(111) **223289** (220) 2008 08 01 (210) 344370
 (151) 2009 12 28 (441) 2008 11 10
 (732) Uniwersytet Rolniczy im. Hugona Kołłątaja w Krakowie,
 Kraków, PL.
 (540)



Kolor znaku: ciemnobłękitny, ciemnoczerwony, złoty
 (531) 5.7.2, 24.1.5, 24.9.2, 24.11.1, 29.1.13
 (510), (511) **16** papierowe publikacje literatury fachowej: książki, podręczniki, zeszyty naukowe, monografie, periodyki, czasopisma, albumy, almanachy [roczniki], atlasy, mapy, plany; papierowe materiały do nauczania, instruktażu i szkolenia: broszury, poradniki, próbki biologiczne do mikroskopu, modele, makiety, tablice obliczeniowe, instrukcje obsługi i dokumentacje dla programów komputerowych; papierowe lub z tworzyw sztucznych, artykuły biurowe, piśmienne oraz drukowane materiały reklamowe: teczki, segregatory, skoroszyty, obwoluty na dokumenty, koperty, woreczki, nalepki,

nalepki, formularze, karty, blankiety, druki akcydensowe, zawiadomienia, emblematy, pieczęcie, stemple, pieczętki, chorągiewki, afisze, plakaty, prospekty, kalendarze, reprodukcje graficzne rysunków i fotografii, katalogi, indeksy, skorowidze, kartki okolicznościowe; informatory, ulotki, **41** usługi wyższej uczelni rolniczej prowadzone na studiach stacjonarnych i niestacjonarnych I, II i III stopnia, w tym edukacja kierunkowa w zakresie rolnictwa, zarządzania, ochrony środowiska, ekonomii, leśnictwa, zootechniki, rybactwa, biologii, inżynierii środowiska, geodezji i kartografii, ogrodnictwa, techniki rolniczej i leśnej, zarządzania i inżynierii produkcji, technologii żywności i żywienia człowieka, towaroznawstwa, biotechnologii; usługi wyższej uczelni rolniczej prowadzone na studiach podyplomowych, w tym studium wiedzy o unii europejskiej, ochrony roślin w nowych technologiach rolniczych, nowych biotechnologii rolniczych, hodowli i rozrodu zwierząt futerkowych, nowoczesnej technologii produkcji mleka, infrastruktury sanitarnej a ochrony i kształtowania środowiska wiejskiego, zagrożeniach powodziowych, technicznych i nietechnicznych systemach ochrony, gospodarce gospodarki odpadami w gminach, zagrożeniach biologicznych w budynkach, rozwoju obszarów wiejskich i nieruchomości, genetyce i selekcji drzew leśnych, o ochronie przyrody i środowiska, plantacyjnej uprawie drzew i krzewów szybkoorosnących, siedliskoznawstwie leśnym, użytkowaniu lasu i transportu leśnego, gospodarce łowieckiej i ochronie zwierzyny, agrobiologicznych warunkach produkcji warzyw i owoców o wysokiej wartości biologicznej, ochronie roślin w terenach miejskich, terenach zieleni, żywieniu człowieka z elementami gospodarstwa domowego, standardach UE w gospodarce żywnościowej Polski, bezpieczeństwa w łańcuchu żywnościowym, zarządzaniu jakością w przemyśle spożywczym, jakości żywności i systemach jej gwarantowania, postępach w technologii mleczarstwa; organizacja i prowadzenie laboratoriów analitycznych, stacji i zakładów doświadczalnych; prowadzenie zamiejscowych ośrodków dydaktycznych; organizacja i prowadzenie szkoleń, kursów, seminariów, sympozjów, konferencji,jazdów naukowych, pokazów i kształcenia praktycznego w zakresie nauk przyrodniczych, ekonomicznych i technicznych; organizacja uroczystości kulturalnych i imprez (targi) edukacyjnych; organizacja wystaw (galerie, muzea) z dziedziny kultury lub edukacji; porady w zakresie edukacji i kształcenia; usługi mikro-wydawnicze w zakresie wydawania i publikowania informatorów, ulotek, broszur, poradników, książek, zeszytów i materiałów szkoleniowych, naukowych oraz edukacyjnych; prowadzenie bibliotek i wypożyczanie książek; publikacje elektroniczne on-line książek i periodyków; prowadzenie edukacyjnych serwisów internetowych i nauczania korespondencyjnego; prowadzenie domów (internatów) studenckich, **42** prace badawczo-rozwojowe i wdrożeniowe w obszarze szeroko pojętego rolnictwa, gospodarki żywieniowej i leśnictwa oraz transferu nowych technologii do gospodarki, w tym prace dotyczące agrobiznesu, chemii rolnej, ekonomii, ekonomiki i organizacji rolnictwa, fizjologii roślin, gleboznawstwa i ochrony gleby, hodowli roślin i nasiennictwa, łąkarstwa, mikrobiologii, ochrony środowiska rolniczego, ogólnej uprawy roli i roślin, rolnictwa światowego i doradztwa, socjologii i rozwoju wsi, statystyki matematycznej, szczegółowej uprawy roślin, fizyki, fizjologii zwierząt, genetyki i metod doskonalenia zwierząt, hodowli bydła, drobiu, zwierząt futerkowych i zoohigieny, hodowli bydła, koni, trzody chlewnej, ichtiobiologii i rybactwa, rozrodu i anatomii zwierząt, zoologii i ekologii, żywienia zwierząt, budownictwa wiejskiego, fotogrametrii i teledetekcji, geodezji, geodezyjnego urządzania terenów wiejskich, inżynierii sanitarnej i gospodarki wodnej, inżynierii wodnej, melioracji i kształtowania środowiska, meteorologii i klimatologii rolniczej, planowania, organizacji i ochrony terenów rolniczych, rekultywacji gleb i ochrony torfowisk, ekologicznych podstaw inżynierii środowiska, mechaniki gruntów i budownictwa ziemnego, zastosowań matematyki, botaniki leśnej i ochrony przyrody, dendrometrii, ekologii lasu, entomologii lasu, fitopatologii leśnej, gleboznawstwa leśnego, inżynierii leśnej, mechanizacji prac leśnych, nasiennictwa, szkółkarstwa i selekcji drzew leśnych, ochrony lasu i klimatologii leśnej, szczegółowej hodowli lasu, urządzania lasu, użytkowania lasu i drewna, filozofii przyrody i historii kultury regionalnej, zoologii leśnej i łowiectwa, botaniki, fizjologii roślin, genetyki, hodowli i nasiennictwa, ochrony roślin, roślin ozdobnych, sadownictwa i pszczelarstwa, uprawy roli i nawożenia roślin ogrodniczych, warzywnictwa z ekonomiką ogrodnictwa, biochemii, eksploatacji maszyn, ergonomii i podstaw rolnictwa, energetyki rolniczej, inżynierii mechanicznej i agrofizyki, inżynierii rolniczej i informatyki, technicznej infrastruktury wsi, techniki

rolno-spożywczej, analizy i oceny jakości żywności, biotechnologii żywności, chłodnictwa i koncentratów spożywczych, inżynierii i aparatury przemysłu spożywczego, przetwórstwa produktów zwierzęcych, surowców i przetwórstwa owocowo-warzywnego, technologii fermentacji i mikrobiologii technicznej, technologii węglowodanów, żywienia człowieka; biotechnologii stosowanej, monitoringu i atestacji żywności; usługi projektowe, analizy, ekspertyzy i doradztwo fachowe w zakresie rolnictwa; administrowanie komputerowymi stronami sieciowymi.

(111) **223290** (220) 2008 08 01 (210) 344371
 (151) 2009 12 28 (441) 2008 11 10
 (732) Uniwersytet Rolniczy im. Hugona Kołłątaja w Krakowie,
 Kraków, PL.
 (540)



(531) 5.7.2, 24.1.5, 24.9.2, 24.11.1
 (510), (511) **16** papierowe publikacje literatury fachowej: książki, podręczniki, zeszyty naukowe, monografie, periodyki, czasopisma, albumy, almanachy [roczniki], atlasy, mapy, plany; papierowe materiały do nauczania, instruktażu i szkolenia: broszury, poradniki, próbki biologiczne do mikroskopu, modele, makiety, tablice obliczeniowe, instrukcje obsługi i dokumentacje dla programów komputerowych; papierowe lub z tworzyw sztucznych, artykuły biurowe, piśmienne oraz drukowane materiały reklamowe: teczki, segregatory, skoroszyty, obwoluty na dokumenty, koperty, woreczki, nalepki, naklejki, formularze, karty, blankiety, druki akcydensowe, zawiadomienia, emblematy, pieczęcie, stemple, pieczętki, chorągiewki, afisze, plakaty, prospekty, kalendarze, reprodukcje graficzne rysunków i fotografii, katalogi, indeksy, skorowidze, kartki okolicznościowe; informatory, ulotki, **41** usługi wyższej uczelni rolniczej prowadzone na studiach stacjonarnych i niestacjonarnych I, II i III stopnia, w tym edukacja kierunkowa w zakresie rolnictwa, zarządzania, ochrony środowiska, ekonomii, leśnictwa, zootechniki, rybactwa, biologii, inżynierii środowiska, geodezji i kartografii, ogrodnictwa, techniki rolniczej i leśnej, zarządzania i inżynierii produkcji, technologii żywności i żywienia człowieka, towaroznawstwa, biotechnologii; usługi wyższej uczelni rolniczej prowadzone na studiach podyplomowych, w tym studium wiedzy o unii europejskiej, ochrony roślin w nowych technologiach rolniczych, nowych biotechnologiach rolniczych, hodowli i rozrodu zwierząt futerkowych, nowoczesnej technologii produkcji mleka, infrastruktury sanitarnej a ochrony i kształtowania środowiska wiejskiego, zagrożeniach powodziowych, technicznych i nietechnicznych systemach ochrony, systemach gospodarki odpadami w gminach, zagrożeniach biologicznych w budynkach, rozwoju obszarów wiejskich i nieruchomości, genetyce i selekcji drzew leśnych, o ochronie przyrody i środowiska, plantacyjnej uprawie drzew i krzewów szybkorosnących, siedlikoznawstwie leśnym, użytkowaniu lasu i transportu leśnego, gospodarce łowieckiej i ochronie zwierzy, agrobiologicznych warunkach produkcji warzyw i owoców o wysokiej wartości biologicznej, ochronie roślin w terenach miejskich, terenach zieleni, żywieniu człowieka z elementami gospodarstwa domowego, standardach UE w gospodarce żywnościowej Polski, bezpieczeństwie w łańcuchu żywnościowym, zarządzaniu jakością w przemyśle spożywczym, jakości żywności i systemach jej gwarantowania, postępowach w technologii mleczarstwa; organizacja i prowadzenie laboratoriów analitycznych, stacji i zakładów doświadczalnych; prowadzenie zamiejscowych ośrodków dydaktycznych; organizacja i prowadzenie szkoleń, kursów, seminariów, sympozjów, konferencji, zjazdów naukowych, pokazów i kształcenia praktycznego w zakresie nauk przyrodniczych, ekonomicznych i technicznych; organizacja uroczystości kulturalnych i imprez (targi) edukacyjnych; organizacja wystaw (galerie, muzea) z dziedziny kultury lub edu-

cji; porady w zakresie edukacji i kształcenia; usługi mikro-wydawnicze w zakresie wydawania i publikowania informatorów, ulotek, broszur, poradników, książek, zeszytów i materiałów szkoleniowych, naukowych oraz edukacyjnych; prowadzenie bibliotek i wypożyczanie książek; publikacje elektroniczne on-line książek i periodyków; prowadzenie edukacyjnych serwisów internetowych i nauczania korespondencyjnego; prowadzenie domów (internatów) studenckich, **42** prace badawczo-rozwojowe i wdrożeniowe w obszarze szeroko pojętego rolnictwa, gospodarki żywieniowej i leśnictwa oraz transferu nowych technologii do gospodarki, w tym prace dotyczące agrobiznesu, chemii rolnej, ekonomii, ekonomiki i organizacji rolnictwa, fizjologii roślin, gleboznawstwa i ochrony gleby, hodowli roślin i nasiennictwa, łąkarstwa, mikrobiologii, ochrony środowiska rolniczego, ogólnej uprawy roli i roślin, rolnictwa światowego i doradztwa, socjologii i rozwoju wsi, statystyki matematycznej, szczegółowej uprawy roślin, fizyki, fizjologii zwierząt, genetyki i metod doskonalenia zwierząt, hodowli bydła, drobiu, zwierząt futerkowych i zoohigieny, hodowli bydła, koni, trzody chlewnej, ichtiobiologii i rybactwa, rozrodu i anatomii zwierząt, zoologii i ekologii, żywienia zwierząt, budownictwa wiejskiego, fotogrametrii i teledetekcji, geodezji, geodezyjnego urządzania terenów wiejskich, inżynierii sanitarnej i gospodarki wodnej, inżynierii wodnej, melioracji i kształtowania środowiska, meteorologii i klimatologii rolniczej, planowania, organizacji i ochrony terenów rolniczych, rekultywacji gleb i ochrony torfowisk, ekologicznych podstaw inżynierii środowiska, mechaniki gruntów i budownictwa ziemnego, zastosowań matematyki, botaniki leśnej i ochrony przyrody, dendrometrii, ekologii lasu, entomologii lasu, fitopatologii leśnej, gleboznawstwa leśnego, inżynierii leśnej, mechanizacji prac leśnych, nasiennictwa, szkółkarstwa i selekcji drzew leśnych, ochrony lasu i klimatologii leśnej, szczegółowej hodowli lasu, zarządzania lasu, użytkowania lasu i drewna, filozofii przyrody i historii kultury regionalnej, zoologii leśnej i łowiectwa, botaniki, fizjologii roślin, genetyki, hodowli i nasiennictwa, ochrony roślin, roślin ozdobnych, sadownictwa i pszczelarstwa, uprawy roli i nawożenia roślin ogrodniczych, warzywnictwa z ekonomią ogrodnictwa, biochemii, eksploatacji maszyn, ergonomii i podstaw rolnictwa, energetyki rolniczej, inżynierii mechanicznej i agrofizyki, inżynierii rolniczej i informatyki, technicznej infrastruktury wsi, techniki rolno-spożywczej, analizy i oceny jakości żywności, biotechnologii żywności, chłodnictwa i koncentratów spożywczych, inżynierii i aparatury przemysłu spożywczego, przetwórstwa produktów zwierzęcych, surowców i przetwórstwa owocowo-warzywnego, technologii fermentacji i mikrobiologii technicznej, technologii węglowodanów, żywienia człowieka; biotechnologii stosowanej, monitoringu i atestacji żywności; usługi projektowe, analizy, ekspertyzy i doradztwo fachowe w zakresie rolnictwa; administrowanie komputerowymi stronami sieciowymi.

(111) **223291** (220) 2008 08 25 (210) 345301
 (151) 2009 12 29 (441) 2008 12 08
 (732) NAŁĘCZOWSKA SPÓŁKA HANDLOWA Spółka z ograniczoną
 odpowiedzialnością, Nałęczów, PL.
 (540)



Kolor znaku: czerwony, zielony

(531) 2.1.23, 2.1.25, 27.5.1, 29.1.12

(510), (511) **35** prowadzenie detalicznej i hurtowej sprzedaży różnych towarów takich jak: środki wybielające i inne substancje stosowane w praniu, środki do czyszczenia, polerowania, szorowania i ścierania a w szczególności: mydła, środki perfumeryjne, olejki eteryczne, kosmetyki, płyny do pielęgnacji włosów, środki do czyszczenia zębów, paliwa i materiały oświetleniowe a w szczególności: brykiety drewna, denaturat, drewno opałowe, paliwo oświetleniowe, podpałki, świece do oświetlania, znicze, produkty farmaceutyczne i weterynaryjne a w szczególności: środki sanitarne stosowane w lecznictwie i higienie osobistej, dezodoranty inne niż osobiste, substancje dietetyczne do celów leczniczych, żywność dla niemowląt, plastry, materiały opatrunkowe, środki odkażające, pieluchy dla chorych z brakiem kontroli czynności fizjologicznych, chusteczki nasączone płynami farmaceutycznymi, środki do zwalczania robactwa, fungicydy, herbicydy, ostrza i maszyny do golenia i strzyżenia

papier, wyroby z papieru oraz artykuły biurowe a w szczególności, materiały piśmienne, materiały fotograficzne, kleje do materiałów piśmiennych lub do celów domowych, materiały z tworzyw sztucznych do pakowania, chusteczki do nosa, filtry do kawy papierowe, gazety, reprodukcje graficzne, kalendarze, koperty, pielucho-majtki niemowlęce z papieru lub celulozy, pieluszki dla niemowląt z papieru lub celulozy, obrusy papierowa, opakowania z papieru, torby do pakowania z papieru lub tworzyw sztucznych, kredki pastelowe, przybory szkolne, reprodukcje graficzne, ręczniki papierowe, taśmy samoprzylepne do celów papierniczych lub do użytku domowego, torby na śmieci z papieru lub tworzyw sztucznych, teczki, skoroszyty, papier toaletowy, parasolki, przybory kuchenne i gospodarstwa domowego oraz pojemniki a w szczególności: grzebień i gąbki, pędzle, sprzęt do czyszczenia, wyroby szklane, porcelanowe i ceramiczne, ręczne urządzenia do siekania, mielenia, prasowania i podobne, elektryczne grzebień i szczotki do zębów, suszarki do naczyń, sztuczne kwiaty, gry i zabawki a w szczególności: artykuły sportowe i gimnastyczne, sprzęt wędkarski, ozdoby choinkowe, artykuły spożywcze, warzywa i inne produkty ogrodnicze, mięso, ryby, drób, dziczyzna, ekstrakty mięsne, konserwowane, suszone i gotowane owoce i warzywa, galaretki, dżemy, kompoty, jaja, mleko, produkty mleczne, oleje i tłuszcze jadalne, artykuły spożywcze pochodzenia roślinnego przeznaczone do spożycia lub konserwowania, jak również środki do polepszania walorów smakowych tych artykułów, kawa, herbata, kakao, cukier, ryż, tapioka, sago, mąka i produkty zbożowe, chleb, wyroby cukiernicze i słodczyce, lody, miód, drożdże, proszek do pieczenia, sól, musztarda, ocet, sosy, przyprawy, produkty rolne, ogrodnicze i leśne a w szczególności: świeże owoce i warzywa, nasiona, rośliny i kwiaty naturalne, karma dla zwierząt, napoje bezalkoholowe i piwo a w szczególności wody mineralne i gazowane, napoje owocowe i soki owocowe, syropy i inne preparaty do produkcji napojów, napoje alkoholowe, tytoń, papierosy, przybory dla palaczy, zapalki poprzez sieć sklepów, supermarketów i hurtowni, prowadzenie za pośrednictwem sieci teleinformatycznych-sklepu internetowego-sprzedazy wyżej wymienionych towarów, franszyza obejmująca pomoc techniczną w zakładaniu i/lub prowadzeniu sieci sklepów, supermarketów i hurtowni z możliwością jednoczesnego zaopatrzenia w różne towary udostępniane osobom trzecim, organizowanie wystaw w celach handlowych lub reklamowych, doradztwo specjalistyczne w sprawach działalności gospodarczej, doradztwo w zakresie organizowania i prowadzenia działalności gospodarczej, doradztwo w zakresie zarządzania personalnego, rozpowszechnianie ogłoszeń i materiałów reklamowych, pomoc w prowadzeniu działalności gospodarczej, promocja sprzedaży, reklamy, usługi zaopatrzenia osób trzecich w zakresie produktów i usług, zarządzanie przedsiębiorstwami handlowymi lub przemysłowymi, **39** dostarczanie towarów, informacja o składowaniu i magazynowaniu, informacja o transporcie, usługi kierowców, wypożyczanie kontenerów magazynowych, wypożyczanie lodówek, usługi magazynowania, wynajmowanie magazynów, przewożenie ładunków, rozładunek, składowanie, spedycja, pakowanie produktów, pakowanie towarów, chłodnicze składowanie towarów.

(111) **223292** (220) 2008 09 10 (210) 345983
 (151) 2010 01 08 (441) 2008 12 22
 (732) Lidl Stiftung & Co. KG, Neckarsulm, DE.
 (540)



Kolor znaku: granatowy, szary
 (531) 6.1.2, 27.5.1, 29.1.12
 (510), (511) **32** woda mineralna, woda mineralna gazowana, woda mineralna niegazowana, napoje bezalkoholowe, soki owocowe, owocowe napoje orzeźwiające, napoje wieloowocowe, syropy do przygotowywania napojów.

(111) **223293** (220) 2008 09 11 (210) 346009
 (151) 2010 01 08 (441) 2008 12 22
 (732) Państwowe Muzeum Etnograficzne w Warszawie,

Warszawa, PL.
 (540) Bily Konicek
 (510), (511) **16** książki, **41** usługi w zakresie rozrywki lub nauczania w klubach, **43** usługi kawiarniane, restauracyjne, usługi serwowania posiłków w restauracjach, usługi restauracji samoobsługowych.

(111) **223294** (220) 2008 09 11 (210) 346010
 (151) 2010 01 07 (441) 2008 12 22
 (732) Państwowe Muzeum Etnograficzne w Warszawie,
 Warszawa, PL.
 (540)



Kolor znaku: granatowy
 (531) 4.3.5, 29.1.4
 (510), (511) **16** książki, **41** usługi w zakresie rozrywki lub nauczania w klubach; usługi wystawiania eksponatów w muzeach, **43** usługi kawiarniane, restauracyjne, usługi serwowania posiłków w restauracjach, usługi restauracji samoobsługowych.

(111) **223295** (220) 2008 09 11 (210) 346011
 (151) 2010 01 07 (441) 2008 12 22
 (732) Państwowe Muzeum Etnograficzne w Warszawie,
 Warszawa, PL.
 (540)

Bílý Koníček

(531) 27.5.1
 (510), (511) **16** książki, **41** usługi w zakresie rozrywki lub nauczania w klubach, **43** usługi kawiarniane, restauracyjne, usługi serwowania posiłków w restauracjach, usługi restauracji samoobsługowych.

(111) **223296** (220) 2008 09 11 (210) 346013
 (151) 2010 01 07 (441) 2008 12 22
 (732) Państwowe Muzeum Etnograficzne w Warszawie,
 Warszawa, PL.
 (540) cały świat w jednym miejscu
 (510), (511) **41** usługi wystawiania eksponatów w muzeach.

(111) **223297** (220) 2008 09 17 (210) 346223
 (151) 2009 12 29 (441) 2008 12 22
 (732) GRUPA EDUKACYJNA Spółka Akcyjna, Kielce, PL.
 (540) Szkolna przygoda
 (510), (511) **16** książki, podręczniki, czasopisma (periodyki) i inne publikacje, **39** dystrybucja podręczników szkolnych, książek i czasopism, **40** drukowanie podręczników szkolnych, książek i czasopism.

(111) **223298** (220) 2008 09 17 (210) 346224
 (151) 2009 12 29 (441) 2008 12 22
 (732) GRUPA EDUKACYJNA Spółka Akcyjna, Kielce, PL.
 (540) Radosny świat
 (510), (511) **16** książki, podręczniki, czasopisma (periodyki) i inne publikacje, **39** dystrybucja podręczników szkolnych, książek i czasopism, **40** drukowanie podręczników szkolnych, książek i czasopism.

(111) **223299** (220) 2008 09 17 (210) 346225
 (151) 2009 12 29 (441) 2008 12 22
 (732) GRUPA EDUKACYJNA Spółka Akcyjna, Kielce, PL.
 (540) Świat ucznia
 (510), (511) **16** książki, podręczniki, czasopisma (periodyki) i inne publikacje, **39** dystrybucja podręczników szkolnych, książek i czasopism, **40** drukowanie podręczników szkolnych, książek i czasopism.

(111) **223300** (220) 2008 09 17 (210) 346226
 (151) 2009 12 29 (441) 2008 12 22
 (732) GRUPA EDUKACYJNA Spółka Akcyjna, Kielce, PL.
 (540) MAŁA AKADEMIA
 (510), (511) **16** książki, podręczniki, czasopisma (periodyki) i inne publikacje.

(111) **223301** (220) 2008 10 03 (210) 346974
 (151) 2009 12 30 (441) 2009 01 05
 (732) FOODCARE Spółka z o.o., Zabierzów, PL.
 (540)



(531) 2.9.1, 26.4.1, 27.5.1
 (510), (511) **29** desery mleczne, desery na bazie jogurtu, produkty mleczne, jogurty, jogurty z żywymi kulturami bakterii, środki do kwaszenia mleka, wyroby z mleka, chipsy owocowe, suszone owoce, **30** desery w proszku, desery gotowe zawarte w tej klasie, ciasto w proszku, ciasta, ciastka, zbożowe płatki, makarony, batony dietetyczne, batony lukrecjowe (cukiernictwo), muesli, nielecznicze wyroby cukiernicze, płatki owsiane, płatki zbożowe, płatki kukurydziane, **32** esencje do produkcji napojów, lemoniady w proszku, lemoniady, napoje bezalkoholowe, napoje musujące, napoje musujące w proszku, pastylki do napojów musujących, nektary owocowe, proszki do napojów musujących, preparaty do produkcji wody gazowanej, produkty do wytwarzania wody gazowanej, produkty w proszku do wytwarzania napojów energetycznych, produkty w proszku do wytwarzania napojów wzmacniających, produkty w proszku do wytwarzania napojów wzbogaconych mikroelementami, produkty do wytwarzania wody mineralnej, soki owocowe, soki warzywne, sorbety (napoje), syropy do napojów, woda gazowana, woda stołowa, woda mineralna, napoje energetyzujące.

(111) **223302** (220) 2008 09 17 (210) 346230
 (151) 2009 12 29 (441) 2008 12 22
 (732) Hurtownia i Sklep „SARAFIS” Marek Szuper, Duńkowiczki, PL.
 (540)



Kolor znaku: czarny, czerwony, szary
 (531) 26.3.4, 26.4.2, 26.4.18, 26.11.2, 27.5.1, 29.1.13
 (510), (511) **25** odzież, obuwie, nakrycia głowy, **28** gry i zabawki, artykuły sportowe i gimnastyczne nie ujęte w innych klasach: ozdoby choinkowe, **35** reklama, zarządzanie w działalności handlowej, administrowanie działalności handlowej, prace biurowe.

(111) **223303** (220) 2008 09 17 (210) 346234
 (151) 2009 12 29 (441) 2008 12 22
 (732) AMS INVESTMENT GROUP Spółka z ograniczoną odpowiedzialnością, Gdańsk, PL.
 (540)



Kolor znaku: biały, czarny, szary, czerwony
 (531) 2.3.5, 2.3.16, 2.3.17, 26.1.4, 27.5.1, 29.1.14
 (510), (511) **44** salony fryzjerskie, salony piękności (kosmetyka).

(111) **223304** (220) 2008 09 25 (210) 346551
 (151) 2010 01 08 (441) 2009 01 05
 (732) PWW Spółka z o.o., Warszawa, PL.
 (540) PWW
 (510), (511) **33** napoje alkoholowe.

(111) **223305** (220) 2008 09 26 (210) 346663
 (151) 2010 01 04 (441) 2009 01 05
 (732) Henkel AG & Co. KGaA, Düsseldorf, DE.
 (540) Persil-Wyjatkowa czystość, którą możesz zobaczyć, dotknąć i poczuć
 (510), (511) **03** preparaty wybielające i inne substancje stosowane w praniu, preparaty do zmiękczenia tkanin stosowane w praniu, środki do płukania stosowane w praniu i do naczyń, preparaty do czyszczenia tkanin, środki do usuwania plam; krochmal stosowany w praniu; preparaty czyszczące, nabłyszczające, szorujące i ścierne; mydła.

(111) **223306** (220) 2008 09 26 (210) 346664
 (151) 2010 01 04 (441) 2009 01 05
 (732) BADARO INVESTMENTS B.V., Amsterdam, NL.
 (540) VIGOR GOLD
 (510), (511) **05** preparaty farmaceutyczne i wyroby medyczne zawarte w klasie 5, mineralne, witaminowe i ziołowe suplementy diety zawarte w klasie 5, preparaty witaminowe i mineralne.

(111) **223307** (220) 2008 09 29 (210) 346702
 (151) 2010 01 06 (441) 2009 01 05
 (732) POLANIN Wielkopolska Wytwórnia Wódek
 Spółka z ograniczoną odpowiedzialnością, Środa Wielkopolska, PL.
 (540) SEKRETY DWORÓW POLSKICH
 (510), (511) **33** napoje alkoholowe (za wyjątkiem piwa).

(111) **223308** (220) 2008 09 29 (210) 346709
 (151) 2010 01 06 (441) 2009 01 05
 (732) „Oxford Educational” Spółka z ograniczoną odpowiedzialnością, Słupsk, PL.
 (540) Biblioteka Love&Story
 (510), (511) **16** książki, czasopisma.

(111) **223309** (220) 2008 09 29 (210) 346716
 (151) 2009 12 29 (441) 2009 01 05
 (732) ARS LONGA Spółka z ograniczoną odpowiedzialnością, Przyczyna Dolna, PL.
 (540)



Kolor znaku: biały, czarny, czerwony
 (531) 26.4.1, 27.5.1, 29.1.13
 (510), (511) **16** reprodukcje graficzne, obrazy, obrazy na płótnie, **20** lustra.

(111) **223310** (220) 2008 09 29 (210) 346741
 (151) 2010 01 06 (441) 2009 01 05
 (732) „DELIC-POL” Spółka Akcyjna, Kamyk, PL.

(540)



Kolor znaku: biały, zielony, jasnozielony, pomarańczowy, beżowy, brązowy

(531) 4.3.3, 5.7.11, 8.1.9, 25.1.15, 27.5.1, 29.1.15

(510), (511) **30** ciasta, ciastka, wyroby ciastkarskie, wyroby piekarnicze, wyroby cukiernicze, ciasta w proszku, biszkopty, słodczyce, słodycze na choinkę.

(111) **223311** (220) 2008 09 29 (210) 346745

(151) 2010 01 07 (441) 2009 01 05

(732) DCM Polska Spółka z ograniczoną odpowiedzialnością, Warszawa, PL.

(540)



Kolor znaku: niebieski, biały, różowy

(531) 3.9.4, 21.3.1, 26.1.2, 27.5.1, 29.1.13

(510), (511) **41** usługi nauczania; kształcenie; usługi rozrywki; usługi sportowe i kulturalne.

(111) **223312** (220) 2008 09 29 (210) 346777

(151) 2010 01 07 (441) 2009 01 05

(732) MJC Marek J. Cibor, Józefosław, PL.

(540) take a wok

(510), (511) **43** usługi barowe, bary szybkiej obsługi, ruchome placówki gastronomiczne, kafeterie, kawiarnie, restauracje, usługi przygotowywania żywności i napojów na zamówienie oraz ich dostawa, usługi wynajmowania i rezerwacji noclegów, wynajmowanie sal na posiedzenia, szkolenia i konferencje, informacja o tych usługach.

(111) **223313** (220) 2008 09 29 (210) 346778

(151) 2010 01 06 (441) 2009 01 05

(732) US PHARMACIA Spółka z o.o., Wrocław, PL.

(540) Qualilife

(510), (511) **05** preparaty farmaceutyczne i wyroby medyczne zawarte w tej klasie, mineralne, witaminowe i ziołowe suplementy diety do celów leczniczych, preparaty witaminowe i mineralne.

(111) **223314** (220) 2008 09 30 (210) 346803

(151) 2010 01 04 (441) 2009 01 05

(732) Ranbaxy Laboratories Limited, Gurgaon, IN.

(540) RANACAND

(510), (511) **05** preparaty farmaceutyczne i medyczne dla ludzi i zwierząt.

(111) **223315** (220) 2008 10 01 (210) 346849

(151) 2010 01 04 (441) 2009 01 05

(732) Bristol-Myers Squibb Company, New York, US.

(540) VUMON

(510), (511) **05** produkty farmaceutyczne.

(111) **223316** (220) 2008 10 02 (210) 346871

(151) 2009 12 28 (441) 2009 01 05

(732) FOODCARE Spółka z ograniczoną odpowiedzialnością, Zabierzów, PL.

(540)



Kolor znaku: biały, niebieski w odcieniach, czerwony

(531) 26.1.2, 26.11.1, 27.5.1, 29.1.13

(510), (511) **29** białko spożywcze, bita śmietana, chrupki jabłkowe, chrupki owocowe, chrupki ziemniaczane, galaretki jadalne, jaja, jaja w proszku, kazeina dla celów spożywczych, pektyna dla celów spożywczych, zupy w proszku, żelatyna dla celów spożywczych, płatki ziemniaczane, **30** chleb, chleb bezdrożdżowy, ciasto na ciastka, ciastka, ciasto w proszku, cukier, cukier kandyzowany do celów spożywczych, cukier waniliowy, czekolady i wyroby czekoladowe, słodczyce, drożdże, enzymy do ciast, esencje do artykułów żywnościowych zawarte w tej klasie, galaretki w proszku (słodczyce), glukoza do celów spożywczych, gluten do celów spożywczych, grysyki, herbata, kakao, kawa, kleik spożywczy na bazie mleka, koncentrat siodu do celów spożywczych, kukurydza mielona, lody, mąka gorczykowa, mąka kukurydziana, mąka pszenna, muesli, mąka ryżowa, mąka ziemniaczana, preparaty zbożowe, miód, musztarda, namiastki kawy, ocet, pieprz mielony i ziarnisty, płatki kukurydziane, substytuty kawy, płatki owsiane, potrawy na bazie mąki, produkty zbożowe, proszki do pieczenia, przyprawy, ryż, sago, sól, tapioka, **32** napoje musujące, lemoniady, lemoniady w proszku, esencje do produkcji napojów, napoje musujące w proszku, nektary owocowe, pastylki do napojów musujących, proszki do napojów musujących, syropy do napojów, preparaty do produkcji wody gazowanej.

(111) **223317** (220) 2008 10 02 (210) 346876

(151) 2009 12 28 (441) 2009 01 05

(732) „ARCHON+” Biuro Projektów Barbara Mendel, Myślenice, PL.

(540) DOMY KTÓRE KOCHACIE

(510), (511) **09** programy komputerowe, komputerowe bazy danych, publikacje elektroniczne, zapisane magnetyczne nośniki danych audio i video, **16** książki, katalogi, broszury, gazety, czasopisma, reklamówki (torby foliowe), plakaty, foldery, **37** usługi budowlane w pełnym zakresie związane z budową nieruchomości, **41** usługi wydawnicze, publikowanie książek, **42** usługi projektowania budynków, usługi w zakresie architektury, doradztwo budowlane.

(111) **223318** (220) 2008 10 06 (210) 347064

(151) 2010 01 04 (441) 2009 01 19

(732) PepsiCo Inc., Purchase, US.

(540)



(531) 27.5.1, 27.5.17

(510), (511) **32** wody mineralne i gazowane oraz inne napoje bezalkoholowe; napoje owocowe i soki owocowe; syropy i inne preparaty do produkcji napojów.

(111) **223319** (220) 2008 10 06 (210) 347066

(151) 2010 01 04 (441) 2009 01 19

(732) PepsiCo Inc., Purchase, US.

(540)



Kolor znaku: czerwony, biały, czarny, szary

(531) 25.12.25, 26.1.1, 26.1.16, 26.13.25, 27.5.1, 29.1.15

(510), (511) **32** wody mineralne i gazowane oraz inne napoje bezalkoholowe; napoje owocowe i soki owocowe; syropy i inne preparaty do produkcji napojów.

(111) **223320** (220) 2008 10 06 (210) 347068
 (151) 2010 01 04 (441) 2009 01 19
 (732) PepsiCo Inc., Purchase, US.
 (540)



Kolor znaku: niebieski i jego odcienie, czerwony, biały, czarny

(531) 25.12.25, 26.1.1, 26.1.16, 26.13.25, 27.5.1, 29.1.15

(510), (511) **32** wody mineralne i gazowane oraz inne napoje bezalkoholowe; napoje owocowe i soki owocowe; syropy i inne preparaty do produkcji napojów.

(111) **223321** (220) 2008 10 06 (210) 347069
 (151) 2010 01 04 (441) 2009 01 19
 (732) PepsiCo Inc., Purchase, US.
 (540)



Kolor znaku: czerwony, niebieski, biały

(531) 26.1.1, 26.1.16, 26.13.25, 29.1.14

(510), (511) **32** wody mineralne i gazowane oraz inne napoje bezalkoholowe; napoje owocowe i soki owocowe; syropy i inne preparaty do produkcji napojów.

(111) **223322** (220) 2008 10 06 (210) 347076
 (151) 2010 01 08 (441) 2009 01 19
 (732) PepsiCo Inc., Purchase, US.
 (540)

pepsi

(531) 27.5.1

(510), (511) **32** wody mineralne i gazowane oraz inne napoje bezalkoholowe; napoje owocowe i soki owocowe; syropy i inne preparaty do produkcji napojów.

(111) **223323** (220) 2008 10 06 (210) 347079
 (151) 2010 01 08 (441) 2009 01 19
 (732) PepsiCo Inc., Purchase, US.
 (540)



(531) 26.1.1, 26.1.16, 26.13.25, 27.5.1

(510), (511) **32** wody mineralne i gazowane oraz inne napoje bezalkoholowe; napoje owocowe i soki owocowe; syropy i inne preparaty do produkcji napojów.

(111) **223324** (220) 2008 10 06 (210) 347081
 (151) 2010 01 08 (441) 2009 01 19
 (732) PepsiCo Inc., Purchase, US.
 (540)



(531) 26.1.1, 26.1.16, 26.13.25, 27.5.1

(510), (511) **32** wody mineralne i gazowane oraz inne napoje bezalkoholowe; napoje owocowe i soki owocowe; syropy i inne preparaty do produkcji napojów.

(111) **223325** (220) 2008 10 06 (210) 347083
 (151) 2010 01 08 (441) 2009 01 19
 (732) PepsiCo Inc., Purchase, US.
 (540)



(531) 26.1.1, 26.1.16, 26.13.25, 27.5.1

(510), (511) **32** wody mineralne i gazowane oraz inne napoje bezalkoholowe; napoje owocowe i soki owocowe; syropy i inne preparaty do produkcji napojów.

(111) **223326** (220) 2008 10 06 (210) 347085
 (151) 2010 01 08 (441) 2009 01 19
 (732) PepsiCo Inc., Purchase, US.
 (540)



Kolor znaku: czerwony, niebieski, biały

(531) 26.1.1, 26.1.16, 26.13.25, 29.1.13

(510), (511) **32** wody mineralne i gazowane oraz inne napoje bezalkoholowe; napoje owocowe i soki owocowe; syropy i inne preparaty do produkcji napojów.

(111) **223327** (220) 2008 10 06 (210) 347086
 (151) 2010 01 08 (441) 2009 01 19
 (732) PepsiCo Inc., Purchase, US.

(540)



Kolor znaku: czerwony, niebieski, biały, czarny, szary
 (531) 25.12.25, 26.1.1, 26.1.16, 26.13.25, 27.5.1, 29.1.15
 (510), (511) **32** wody mineralne i gazowane oraz inne napoje bezalkoholowe; napoje owocowe i soki owocowe; syropy i inne preparaty do produkcji napojów.

(111) **223328** (220) 2008 10 06 (210) 347088
 (151) 2010 01 08 (441) 2009 01 19
 (732) Pepsico Inc., Purchase, US.
 (540)



Kolor znaku: czerwony, czarny, biały
 (531) 26.1.1, 26.1.16, 26.13.25, 29.1.13
 (510), (511) **32** wody mineralne i gazowane oraz inne napoje bezalkoholowe; napoje owocowe i soki owocowe; syropy i inne preparaty do produkcji napojów.

(111) **223329** (220) 2008 10 07 (210) 347106
 (151) 2010 01 08 (441) 2009 01 19
 (732) „ANIKO” Ewa Zajączkowska, Warszawa, PL.
 (540) aniko
 (510), (511) **09** pipety, wagi, wagi do listów, wagi laboratoryjne, wagi pomostowe, odważniki, **11** zamrażarki.

(111) **223330** (220) 2008 10 07 (210) 347134
 (151) 2010 01 06 (441) 2009 01 19
 (732) ACTIVEWEB Spółka z o.o., Warszawa, PL.
 (540) MEDPASS
 (510), (511) **35** systematyzacja danych w komputerowych bazach danych, komputerowe zarządzanie plikami, **42** administrowanie stronami komputerowymi, projektowanie systemów komputerowych, projektowanie oprogramowania komputerowego.

(111) **223331** (220) 2007 09 14 (210) 330137
 (151) 2009 03 27 (441) 2007 12 24
 (732) Polska Izba Przemysłu Targowego, Poznań, PL.
 (540)



Kolor znaku: szary, czerwony
 (531) 26.4.1, 26.4.9, 29.1.12
 (510), (511) **35** usługi w zakresie organizowania i promowania polskich targów i wystaw gospodarczych-handlowych lub reklamowych, obsługa uczestników targów i wystaw gospodarczych zawarta

w tej klasie, uzgadnianie programów wystawienniczych, doradztwo w zakresie działalności wystawienniczo-targowej, opracowywanie ekspertyz i opinii w działalności gospodarczej, **41** organizowanie i prowadzenie seminariów i zjazdów, usługi w zakresie opracowywania wydawnictw związanych z promocją organizatorów targów i wystaw gospodarczych, przeprowadzanie szkoleń związanych z organizacją imprez targowych i wystaw, **45** doradztwo prawne.

(111) **223332** (220) 2007 09 14 (210) 330139
 (151) 2009 03 27 (441) 2007 12 24
 (732) Polska Izba Przemysłu Targowego, Poznań, PL.
 (540)



Kolor znaku: szary, czerwony
 (531) 26.4.1, 26.4.9, 27.5.1, 29.1.12
 (510), (511) **35** usługi w zakresie organizowania i promowania polskich targów i wystaw gospodarczych-handlowych lub reklamowych, obsługa uczestników targów i wystaw gospodarczych zawarta w tej klasie, uzgadnianie programów wystawienniczych, doradztwo w zakresie działalności wystawienniczo-targowej, opracowywanie ekspertyz i opinii w działalności gospodarczej, **41** organizowanie i prowadzenie seminariów i zjazdów, usługi w zakresie opracowywania wydawnictw związanych z promocją organizatorów targów i wystaw gospodarczych, przeprowadzanie szkoleń związanych z organizacją imprez targowych i wystaw, **45** doradztwo prawne.

(111) **223333** (220) 2008 10 08 (210) 347155
 (151) 2010 01 06 (441) 2009 01 19
 (732) „MEDBROKER” Spółka z o.o., Warszawa, PL.
 (540)



Kolor znaku: niebieski, czarny
 (531) 2.1.16, 26.11.1, 27.5.1, 29.1.12
 (510), (511) **36** usługi ubezpieczeniowe.

(111) **223334** (220) 2008 10 08 (210) 347160
 (151) 2010 01 06 (441) 2009 01 19
 (732) PRIMA S.C. Andrzej Piotrowski, Marta Piotrowska, Warszawa, PL.
 (540)



Kolor znaku: żółty, niebieski
 (531) 24.15.3, 26.2.7, 27.5.1, 29.1.12
 (510), (511) **39** transport i wyładunek odpadów, transport rzeczy, **40** recykling odpadów i odpadków, sortowanie i przetwarzanie odpadów i surowców wtórnych.

(111) **223335** (220) 2008 10 10 (210) 347293
 (151) 2010 01 07 (441) 2009 01 19
 (732) PERFECT HOUSE S.C. Dariusz Zdanowicz, Anna Zdanowicz,
 Wrocław, PL.
 (540)



Kolor znaku: czerwony, żółty, niebieski, czarny
 (531) 7.1.9, 7.1.24, 27.5.1, 29.1.14
 (510), (511) **36** usługi pośrednictwa w obrocie nieruchomościami,
 usługi zarządzania nieruchomościami, usługi wyceny nieruchomości.

(111) **223336** (220) 2008 10 13 (210) 347377
 (151) 2010 01 04 (441) 2009 01 19
 (732) Dow Corning Corporation, Midland, US.
 (540) XIAMETER

(510), (511) **03** środki wybielające i inne substancje stosowane
 w praniu; środki do czyszczenia, polerowania, szorowania i ścierania;
 mydła; środki perfumeryjne, olejki eteryczne, kosmetyki, płyny
 do pielęgnacji włosów; środki do czyszczenia zębów, **05** produkty
 farmaceutyczne i weterynaryjne; środki sanitarne do celów medycy-
 nych; substancje dietetyczne do użytku medycznego; żywność dla
 niemowląt; plastry, materiały opatrunkowe; materiały do plombowa-
 nia zębów, woski dentystyczne; środki odkażające; środki do niszczenia
 robactwa; fungicydy, herbicydy.

(111) **223337** (220) 2008 10 20 (210) 347593
 (151) 2010 01 08 (441) 2009 02 02
 (732) WATT Spółka z o.o., Piekary Śląskie, PL.
 (540)

watt

Kolor znaku: niebieski
 (531) 27.5.1, 29.1.4
 (510), (511) **09** sterowniki, fotoogniwa, przyrządy pomiarowe, czuj-
 niki, przetworniki, urządzenia kontrolne dla urządzeń grzewczych
 i instalacji wykorzystujących energię słoneczną, **11** armatura do pie-
 ców, bojlera, [instalacje], aparatura i instalacje chłodnicze, wymienniki
 ciepła, rekuperatory ciepła, zasobniki ciepła, dmuchawy [części
 instalacji do nawiewu], grzejniki, elementy grzejne, filtry-części in-
 stalacji domowych lub przemysłowych, instalacje do kąpeli, pod-
 grzewacze do kąpeli, instalacje do klimatyzacji, kolektory słoneczne,
 kotły grzewcze, urządzenia zasilające do kotłów grzewczych, naczynia
 wzbiorcze do instalacji centralnego ogrzewania, urządzenia do
 ogrzewania, urządzenia elektryczne do ogrzewania, instalacje do
 ogrzewania wodnego, palniki, podgrzewacze powietrza, pompy
 ciepłne, aparatura i urządzenia do oczyszczania powietrza, zawory
 regulujące poziom w zbiornikach, przewody-części instalacji sanitar-
 nych, armatura do regulacji urządzeń wodnych lub gazowych oraz
 przewodów wodnych lub gazowych, rekuperatory ciepła, aparatura
 do wentylacji, podgrzewacze wody, wymienniki ciepła, zasobniki cie-
 pła, zawory mieszalnikowe do przewodów wodociągowych, zawory
 termostatyczne, zbiorniki ciśnieniowe wody, **37** instalowanie i napra-
 wy w zakresie ogrzewania i generowania energii elektrycznej.

(111) **223338** (220) 2008 10 20 (210) 347600
 (151) 2010 01 08 (441) 2009 02 02
 (732) Warszawskie Zakłady Farmaceutyczne Polfa Spółka Akcyjna,
 Warszawa, PL.
 (540) NILOC
 (510), (511) **05** wyroby farmaceutyczne.

(111) **223339** (220) 2008 10 20 (210) 347601
 (151) 2010 01 08 (441) 2009 02 02

(732) Warszawskie Zakłady Farmaceutyczne Polfa Spółka Akcyjna,
 Warszawa, PL.
 (540) CONTACIN
 (510), (511) **05** wyroby farmaceutyczne.

(111) **223340** (220) 2008 10 20 (210) 347602
 (151) 2010 01 08 (441) 2009 02 02
 (732) Warszawskie Zakłady Farmaceutyczne Polfa Spółka Akcyjna,
 Warszawa, PL.
 (540) RIMAL
 (510), (511) **05** wyroby farmaceutyczne.

(111) **223341** (220) 2008 10 20 (210) 347603
 (151) 2010 01 08 (441) 2009 02 02
 (732) Warszawskie Zakłady Farmaceutyczne Polfa Spółka Akcyjna,
 Warszawa, PL.
 (540) RAVIAL
 (510), (511) **05** wyroby farmaceutyczne.

(111) **223342** (220) 2008 10 20 (210) 347606
 (151) 2010 01 08 (441) 2009 02 02
 (732) Warszawskie Zakłady Farmaceutyczne Polfa Spółka Akcyjna,
 Warszawa, PL.
 (540) NIPRAL
 (510), (511) **05** wyroby farmaceutyczne.

(111) **223343** (220) 2008 10 20 (210) 347607
 (151) 2010 01 08 (441) 2009 02 02
 (732) Warszawskie Zakłady Farmaceutyczne Polfa Spółka Akcyjna,
 Warszawa, PL.
 (540) LARTEN
 (510), (511) **05** wyroby farmaceutyczne.

(111) **223344** (220) 2008 10 20 (210) 347631
 (151) 2010 01 08 (441) 2009 02 02
 (732) DOXA CAPITAL Spółka z ograniczoną odpowiedzialnością,
 Warszawa, PL.
 (540)



Kolor znaku: ciemnoniebieski, czarny, biały
 (531) 1.3.2, 27.5.1, 29.1.13
 (510), (511) **35** ekspertyzy w działalności gospodarczej, **36** doradz-
 two w sprawach finansowych, inwestycje kapitałowe.

(111) **223345** (220) 2008 10 20 (210) 347644
 (151) 2010 01 08 (441) 2009 02 02
 (732) OLIMP LABORATORIES Spółka z o.o., Nagawczyna, PL.
 (540) REDWEILER

(510), (511) **05** suplementy diety wspomagające leczenie, żywność
 dietetyczna do celów leczniczych, odżywki wzmacniające zawiera-
 jące preparaty parafarmaceutyczne stosowane profilaktycznie i dla
 rekonwalescentów do celów leczniczych, leki dla ludzi, **32** napoje
 bezalkoholowe wzbogacane witaminami i minerałami, napoje wę-
 glowodanowe, napoje energetyczne, napoje serwatkowe, napoje
 izotoniczne, napoje z soków owocowych, nektary owocowe, napoje
 proteinowe.

(111) **223346** (220) 2008 10 20 (210) 347647
 (151) 2010 01 08 (441) 2009 02 02
 (732) Viacom International Inc., New York, US.

(540) S2O
 (510), (511) **41** usługi z zakresu rozrywki; produkcja, przygotowa-
 nie, wystawianie, dystrybucja i wynajem telewizyjnych i radiowych
 programów oraz filmów, filmów animowanych oraz nagranych
 dźwięków i obrazów poprzez lub nie interaktywne media w tym też

przez Internet; produkcja widowisk prezentowanych na żywo, produkcja widowisk prezentowanych w telewizji; programowanie telewizyjne do prezentacji muzyki; organizacja, produkcja i prezentacja konkursów, zawodów, gier, quizów, wystaw, zawodów sportowych, pokazów, ulicznych pokazów, inscenizacji, teatralnych występów, koncertów, występów na żywo oraz uczestniczenia w publicznych wydarzeniach; organizowanie interaktywnych gier; usługi edukacyjne i rozrywkowe; wszystkie wyżej wymienione usługi świadczone poprzez globalną sieć komputerową oraz inne (interaktywne) sieci komunikacyjne włączając Internet; dostarczanie internetowego portalu informacyjnego prezentującego linki do opowiadań i artykułów z zakresu aktualnych wydarzeń; dostarczanie stron internetowych portalu w zakresie muzyki.

(111) **223347** (220) 2008 10 23 (210) 347756
(151) 2010 01 08 (441) 2009 02 02
(732) Polski Związek Pszczelarski, Warszawa, PL.
(540)



Kolor znaku: czarny, złoty, biały, żółty, czerwony
(531) 26.1.1, 26.5.4, 27.5.1, 29.1.15
(510), (511) **30** miód, propolis (kit pszczeli) wosk pszczeli, pyłek kwiatowy, mleczko pszczele, pierzga i jad pszczeli.

(111) **223348** (220) 2008 10 23 (210) 347760
(151) 2010 01 08 (441) 2009 02 02
(732) Przedsiębiorstwo Produkcyjno-Usługowo-Handlowe „KRÓLESTWO MINERAŁÓW” Teresa Trzeciakiewicz, Raciszyn, PL.
(540) TURBOMAG
(510), (511) **01** nawozy.

(111) **223349** (220) 2008 10 23 (210) 347781
(151) 2010 01 08 (441) 2009 02 02
(732) Mead Johnson & Company, Evansville, US.
(540)



(531) 9.1.10, 25.1.15, 27.5.1
(510), (511) **05** mieszanki mleczne dla niemowląt; mieszanki mleczne dla niemowląt wzbogacone witaminami i minerałami; hipoalergiczne mieszanki mleczne dla niemowląt oraz żywność dla niemowląt, **29** mleko i produkty mleczne; mleko w proszku; preparaty proszkowe do przygotowywania napojów mlecznych; napoje mleczne lub z przewagą mleka; substytuty mleczne.

(111) **223350** (220) 2008 10 24 (210) 347790
(151) 2010 01 08 (441) 2009 02 02
(732) Przedsiębiorstwo Techniczno-Handlowe CERTECH Jan Kuca, Jerzy Motyka Spółka Jawna, Niedomice, PL.
(540)



Kolor znaku: żółty, czarny
(531) 3.7.16, 27.5.1, 29.1.12
(510), (511) **31** pasze, dodatki do pasz nie do celów leczniczych, pokarm dla zwierząt, pożywienie dla psów, kotów i innych zwierząt, pożywienie dla zwierząt domowych, produkty uboczne w procesie przeróbki ziaren zbóż stanowiące pasze dla zwierząt, artykuły spożywcze dla zwierząt, spożywcze pasze wzmacniające dla zwierząt, substancje odżywcze wzmacniające dla zwierząt, produkty uboczne w procesie obróbki ziarna zboża na pasze dla zwierząt, ziarno do żywienia zwierząt.

(111) **223351** (220) 2005 06 30 (210) 297202
(151) 2009 10 19 (441) 2005 10 03
(732) INFOMAX Waldemar Działowski, Grzegorz Lewicki, Zbigniew Szczepanik Spółka Jawna, Kielce, PL.
(540)



(531) 16.1.4, 16.1.11, 27.5.1
(510), (511) **16** wyroby z kartonu i papieru nie ujęte w innych klasach, **35** usługi reklamowe, informacje handlowe, informacje o działalności gospodarczej, pokazy towarów, dystrybucja materiałów reklamowych, rozpowszechnianie ogłoszeń reklamowych, usługi sekretarskie, **41** usługi tłumaczenia, publikowanie tekstów publicystycznych, pozaszkolne formy kształcenia, **42** usługi związane z opracowywaniem oprogramowania, konwersja danych lub dokumentów na formę elektroniczną, odzyskiwanie danych komputerowych.

(111) **223352** (220) 2002 07 25 (210) 253306
(151) 2010 01 08 (441) 2003 01 27
(732) ICN POLFA Rzeszów S.A., Rzeszów, PL.
(540) CARBO MEDICINALIS
(510), (511) **05** preparaty farmaceutyczne stosowane w nieżytach żołądkowo-jelitowych, biegunkach, wzdęciach, zatruciach lekami i związkami chemicznymi.

(111) **223353** (220) 2006 11 09 (210) 317798
(151) 2009 12 30 (441) 2007 02 19
(732) DW Verbundrohr GmbH, Hassfurt, DE.
(540)



(531) 26.1.4, 26.7.1, 26.11.2, 26.11.12, 27.5.1
(510), (511) **06** rury, kolanka rurowe, układy rurowe, tuleje łączące do rur, kołnierze metalowe do łączenia rur, połączenia rur, złączki rurowe, rury wodne, wszystkie w/w towary wykonane z metalu, **17** złączki łukowe do rur zawarte w klasie 17, tuleje łączące do rur, połączenia do rur, złączki rurowe, wszystkie w/w towary niemetalowe, rury giętkie niemetalowe, **19** rury niemetalowe, rury wodne niemetalowe, rury zasilające rurociągowo niemetalowe.

(111) **223354** (220) 2007 02 01 (210) 320802
(151) 2009 10 27 (441) 2007 05 14
(732) Centrum Badawczo-Wdrożeniowe „UNITEX” Spółka z ograniczoną odpowiedzialnością, Gdańsk, PL.
(540)



Kolor znaku: niebieski
(531) 27.5.1, 29.1.4
(510), (511) **01** produkty chemiczne przeznaczone dla przemysłu prac badawczych, **29** mleko, produkty mleczne, **37** usługi budowlane, naprawy, usługi instalacyjne, **43** usługi zaopatrzenia w żywność i napoje.

(111) **223355** (220) 2007 04 25 (210) 324494
(151) 2009 10 21 (441) 2007 08 06
(732) „MURATOR” Spółka Akcyjna, Warszawa, PL.
(540) Super Lato
(510), (511) **16** prasa, książki, czasopisma, **35** reklama i promocja prasowa, radiowa, telewizyjna i inne, reklama za pomocą sieci komputerowej, **38** przesyłanie informacji tekstowej i obrazowej przez internet, **41** produkcja programów radiowych i telewizyjnych, produkcja filmów.

(111) **223356** (220) 2008 11 28 (210) 349224
 (151) 2010 01 07 (441) 2009 03 02
 (732) VISA INTERNATIONAL SERVICE ASSOCIATION
 Delaware Corporation, Foster City, US.
 (540)



Kolor znaku: niebieski, żółty, biały

(531) 24.15.1, 26.1.1, 26.11.1, 26.11.12, 29.1.13
 (510), (511) **36** usługi finansowe, bankowe i kas oszczędnościowych prowadzone w systemie tradycyjnym i z dostępem bezpośrednim, usługi w zakresie kredytu konsumpcyjnego, usługi agencji kredytowych, elektroniczny transfer pieniędzy, usługi wypłaty gotówki, usługi w zakresie elektronicznego transferu kapitału, transakcji finansowych, rozliczenia transakcji finansowych, operacji finansowych i walutowych, usługi zarządzania finansami, usługi w zakresie wymiany pieniędzy i walut, usługi w zakresie gromadzenia i systematyzowania i udostępniania informacji bankowej, usługi weryfikacji zdolności płatniczej i/lub kredytowej, emisja kart płatniczych, kredytowych, debetowych, chipowych, udostępnianie usług bankomatów i obsługa bankomatów oraz udostępnianie i weryfikacja informacji finansowej za pośrednictwem sieci elektronicznej, udostępnianie usług urzędzeń do składania depozytów, weryfikacja i obsługa transakcji dokonywanych za pomocą kart płatniczych, debetowych, kredytowych i pre-paid, usługi kredytowania i w zakresie sprzedaży na raty, usługi agencji kredytowych, usługi realizacji i weryfikacji czeków, obsługa finansowa towarzystw, funduszy inwestycyjnych i funduszy emerytalnych, usługi w zakresie lokaty, tworzenia kapitału, usługi w zakresie inwestycji kapitałowych, pośrednictwo w dokonywaniu inwestycji kapitałowych, usługi w zakresie tworzenia kapitału i nakładów kapitałowych, przeprowadzanie operacji finansowych na zlecenie osób trzecich, doradztwo i informacja w zakresie oceny wyboru przez osoby fizyczne i podmioty gospodarcze optymalnych form inwestowania i zaciągania kredytów, usługi ubezpieczeniowe i asekuracyjne, ubezpieczenia podróży, ubezpieczenia osobowe i majątkowe, ubezpieczenia transakcji finansowych, informacja i pośrednictwo ubezpieczeniowe, wycena finansowa ubezpieczeń, wycena finansowa i zarządzanie ryzykiem, udostępnianie informacji ubezpieczeniowych i finansowych za pośrednictwem Internetu.

(111) **223357** (220) 2009 02 20 (210) 352336
 (151) 2009 12 28 (441) 2009 05 25
 (732) Zakłady Porcelany Stołowej „Karolina” Spółka z ograniczoną odpowiedzialnością, Jaworzyna Śląska, PL.
 (540)



(531) 24.9.2, 27.5.1
 (510), (511) **21** wyroby porcelanowe.

(111) **223358** (220) 2009 03 04 (210) 352893
 (151) 2010 01 07 (441) 2009 06 08
 (732) BRUK-BET Spółka z o.o., Nieciecza, PL.
 (540)



Kolor znaku: pomarańczowy i jego odcienie, żółty, czarny

(531) 7.1.8, 27.5.1, 29.1.12
 (510), (511) **19** wyroby z betonu komórkowego.

(111) **223359** (220) 2009 03 04 (210) 352895
 (151) 2010 01 07 (441) 2009 06 08
 (732) BRUK-BET Spółka z o.o., Nieciecza, PL.
 (540) SILPORYT
 (510), (511) **19** wyroby z betonu komórkowego.

(111) **223360** (220) 2009 03 04 (210) 352896
 (151) 2010 01 07 (441) 2009 06 08
 (732) BRUK-BET Spółka z o.o., Nieciecza, PL.
 (540) PUMEX
 (510), (511) **19** wyroby z betonu komórkowego.

(111) **223361** (220) 2009 04 20 (210) 354837
 (151) 2010 02 11 (441) 2009 08 03
 (732) „L'AMBRE Groupe International” Spółka z ograniczoną odpowiedzialnością, Gdańsk, PL.
 (540)



(531) 2.3.1, 5.5.19, 26.1.1, 27.5.1
 (510), (511) **03** kosmetyki, preparaty kosmetyczne do pielęgnacji skóry, kosmetyki upiększające, kremy kosmetyczne, kremy wybielające do skóry, preparaty kosmetyczne do odchudzania, zestawy kosmetyczne, maści do celów kosmetycznych, maseczki kosmetyczne, mleczko kosmetyczne, preparaty kosmetyczne do opalania się, lotiony do celów kosmetycznych, toniki kosmetyczne, preparaty kosmetyczne do kąpieli, środki do pielęgnacji ust nie do celów leczniczych, szminki, preparaty do pielęgnacji jamy ustnej nie do celów medycznych, preparaty do makijażu i do demakijażu, preparaty do depilacji, środki do czyszczenia zębów, preparaty do golenia, płyny po goleniu, szampony, płyny do pielęgnacji włosów, lakiery do włosów, farby do włosów, pomady do celów kosmetycznych, ekstrakty kwiatowe do perfum, esencje eteryczne, olejki eteryczne, olejki toaletowe, olejki do celów perfumeryjnych, produkty perfumeryjne, perfumy, mieszaniny zapachowe, preparaty do pielęgnacji paznokci, sztuczne paznokcie, lakiery i zmywacze do paznokci, patyczki z watą do celów kosmetycznych, chusteczki nasączone płynami kosmetycznymi, produkty toaletowe, pumeks, dezodoranty do użytku osobistego, barwniki kosmetyczne, kosmetyki do brwi, ołówki kosmetyczne, preparaty kosmetyczne do rzęs, tusze do rzęs, materiały przyklepne do celów kosmetycznych, sztuczne rzęsy, talk kosmetyczny, preparaty do mycia, mydła, mydła toaletowe, mydła lecznicze, saszetki zapachowe do bielizny, środki do namaczania bielizny, środki do zmiękczenia tkanin, preparaty do prania, wybielacze plam, detergenty inne niż używane w procesach produkcyjnych oraz inne niż do celów medycznych, chemiczne produkty dożywiania kolorów w praniu do użytku domowego, pasty do podłogi i mebli, pasty do obuwia, pasty do konserwacji skóry, preparaty do polerowania, środki do nadawania połysku, płyny do spryskiwaczy szyb, preparaty do czyszczenia, środki do szorowania, kosmetyki dla zwierząt.

(111) **223362** (220) 2009 04 20 (210) 354839
 (151) 2010 02 11 (441) 2009 08 03
 (732) „L'AMBRE Groupe International” Spółka z ograniczoną odpowiedzialnością, Gdańsk, PL.
 (540) madame lambre

(510), (511) **03** kosmetyki, preparaty kosmetyczne do pielęgnacji skóry, kosmetyki upiększające, kremy kosmetyczne, kremy wybielające do skóry, preparaty kosmetyczne do odchudzania, zestawy kosmetyczne, maści do celów kosmetycznych, maseczki kosmetyczne, mleczko kosmetyczne, preparaty kosmetyczne do opalania się, lotiony do celów kosmetycznych, toniki kosmetyczne, preparaty kosmetyczne do kąpieli, środki do pielęgnacji ust nie do celów leczniczych, szminki, preparaty do pielęgnacji jamy ustnej nie do celów medycznych, preparaty do makijażu i do demakijażu, preparaty do depilacji, środki do czyszczenia zębów, preparaty do golenia, płyny po goleniu, szampony, płyny do pielęgnacji włosów, lakiery do włosów, far-

by do włosów, pomady do celów kosmetycznych, ekstrakty kwiatowe do perfum, esencje eteryczne, olejki eteryczne, olejki toaletowe, olejki do celów perfumeryjnych, produkty perfumeryjne, perfumy, mieszaniny zapachowe, preparaty do pielęgnacji paznokci, sztuczne paznokcie, lakiery i zmywacze do paznokci, patyczki z wata do celów kosmetycznych, chusteczki nasączone płynami kosmetycznymi, produkty toaletowe, pumeks, dezodoranty do użytku osobistego, barwniki kosmetyczne, kosmetyki do brwi, ołówki kosmetyczne, preparaty kosmetyczne do rzęs, tusze do rzęs, materiały przylepne do celów kosmetycznych, sztuczne rzęsy, talk kosmetyczny, preparaty do mycia, mydła, mydła toaletowe, mydła lecznicze, saszetki zapachowe do bielizny, środki do namaczania bielizny, środki do zmiękczenia tkanin, preparaty do prania, wybielacze plam, detergenty inne niż używane w procesach produkcyjnych oraz inne niż do celów medycznych, chemiczne produkty do ożywiania kolorów w praniu do użytku domowego, pasty do podłogi i mebli, pasty do obuwia, pasty do konserwacji skóry, preparaty do polerowania, środki do nadawania połysku, płyny do spryskiwaczy szyb, preparaty do czyszczenia, środki do szorowania, kosmetyki dla zwierząt.

(111) **223363** (220) 2009 06 04 (210) 356749
 (151) 2010 02 16 (441) 2009 09 14
 (732) Przedsiębiorstwo Produkcyjno-Handlowe „PRYMAT”
 Ryszard Lechowski, Jastrzębie Zdrój, PL.
 (540)



Kolor znaku: biały, czerwony, złoty

(531) 25.1.9, 27.5.1, 29.1.13

(510), (511) **29** mięso, ryby, drób, dziczyzna, ekstrakty mięsne, konserwowane i mrożone warzywa i owoce, gotowane i suszone warzywa i owoce, owoce kandyzowane i lukrowane, galaretki jadalne, dżemy, kompoty, jaja, mleko, produkty mleczne, oleje, tłuszcze jadalne, bulion, koncentraty jako buliony i rosoly, chipsy i chrupki ziemniaczane, chrupki owocowe, grzyby konserwowane i suszone, napoje mleczne lub z przewagą mleka, orzechy spreparowane, sałatki owocowe i warzywne, placki ziemniaczane, przecier pomidorowy, pyłki kwiatowe jako żywność, soki roślinne do gotowania, żywność produkowana z ryb, ser, skórki owocowe, wędliny, wyciągi z wodorostów do celów spożywczych, zioła ogrodowe konserwowane i suszone, zupy, składniki do sporządzania zup, żelatyna do żywności, **30** kawa, herbata, kakao, ryż, tapioka, sago, kawa nienaturalna, mąka spożywcza, chleb, wyroby cukiernicze, słodczyce, lody, miód, melasa, drożdże, proszek do pieczenia, musztarda, ocet, sosy jako przyprawy, przyprawy, lód, preparaty jako aromaty do żywności, bułka tarta, bułki, chipsy jako produkty zbożowe, ciasta, ciastka, cukierki, napoje na bazie czekolady kakao i herbaty, esencje do artykułów żywnościowych z wyjątkiem esencji eterycznych i olejów esencyjnych, galaretki spożywcze nie do celów medycznych, wyroby z kakao, kanapki, kasze spożywcze, ketchup jako sos, sól kuchenna, kukurydza mielona prażona i palona, lody spożywcze w proszku, majonezy, makarony, żywność na bazie mąki, muesli, naleśniki, napary inne niż do celów leczniczych, ozdoby do ciast jadalne, paszteciki, pierogi, pizze, płatki zbożowe i kukurydziane, sosy z pomidorów, ciasta w proszku, puddingi, sosy do sałatek, produkty żywnościowe ze skrobi, słodziki, sosy do polewania deserów, suchary, tarty z nadzieniem, tortille, zagęszczacze stosowane przy gotowaniu produktów spożywczych, zielenina jako przyprawa.

(111) **223364** (220) 2006 01 05 (210) 304480
 (151) 2009 12 29 (441) 2006 04 18
 (732) „NORDHAUS POLSKA” Spółka z o.o., Bydgoszcz, PL.
 (540)



Kolor znaku: niebieski

(531) 17.1.25, 27.5.1, 29.1.4

(510), (511) **36** agencje nieruchomości i mieszkaniowe, agencje pośrednictwa w handlu nieruchomościami, doradztwo w sprawach finansowych, dzierżawa majątku nieruchomego, dzierżawa gospodarstw rolnych, informacje bankowe, zarząd majątkiem, administrowanie majątkiem nieruchomym, wycena nieruchomości, pośrednictwo w obrocie nieruchomościami, administrowanie nieruchomościami, wynajem mieszkań, sporządzanie umów najmu, wynajem pomieszczeń biurowych, zarządzanie nieruchomościami, pośrednictwo, pośrednictwo ubezpieczeniowe, pośrednictwo finansowo-kredytowe, **37** budownictwo, izolowanie budynków, murowanie, tynkowanie, tapetowanie, dekarstwo, nadzór budowlany, uszczelnianie budynków, izolacja budynków, malowanie, czyszczenie kominów, **42** architektura, doradztwo budowlane, inżynierskie ekspertyzy.

(111) **223365** (220) 2006 05 30 (210) 311359
 (151) 2009 12 30 (441) 2006 09 04
 (732) B&D HOTELS Spółka Akcyjna, Warszawa, PL.

(540) B & D

(510), (511) **35** usługi prowadzenia sklepów detalicznych i hurtowych z artykułami spożywczymi, w tym wyrobami cukierniczymi i piekarniczymi, owocami i warzywami; napojami alkoholowymi i bezalkoholowymi, wyrobami tytoniowymi, wyrobami farmaceutycznymi, kosmetykami i artykułami toaletowymi, wyrobami włókienniczymi, odzieżą, obuwiem, drobnymi wyrobami metalowymi, szkłem, książkami, gazetami, artykułami sportowymi, grammi i zabawkami, filmami fotograficznymi, upominkami, kwiatami i roślinami, wyrobami skórzanymi, farbami, artykułami piśmienniczymi, zegarami, zegarkami oraz biżuterią, **39** usługi w zakresie organizowania przewozów turystycznych podróży; usługi w zakresie informacji turystycznej; usługi świadczone przez pilotów wycieczek i przewodników; usługi w zakresie organizowania imprez i wycieczek turystycznych, usługi pośrednictwa w sprzedaży biletów; usługi w zakresie wynajmu garaży i miejsc parkingowych; usługi parkowania pojazdów; usługi wypożyczania pojazdów; usługi w zakresie przewozu bagaży; usługi przechowywania bagaży i przedmiotów wartościowych; usługi kurierskie, **40** usługi w zakresie prania i czyszczenia odzieży, obuwia, nakryć głowy i wyrobów futrzarskich, **41** usługi w zakresie poprawiania kondycji fizycznej; usługi w zakresie działalności rekreacyjnej; usługi w zakresie działalności sportowej; usługi w zakresie organizowania i obsługi przyjęć i balów; usługi w zakresie organizowania i obsługi konferencji, szkoleń i zjazdów, **43** usługi hotelarskie; usługi w zakresie schronisk turystycznych; usługi w zakresie pól kempingowych; usługi w zakresie prowadzenia restauracji hotelowych, kawiarni, barów, stołówek i innych placówek gastronomicznych; usługi cateringowe; usługi w zakresie rezerwacji miejsc hotelowych; usługi wynajmowania sal na posiedzenia; usługi wypożyczania krzeseł, stołów, bielizny stołowej i zastawy stołowej, **44** usługi w zakresie fryzjerstwa i zabiegów kosmetycznych; usługi medyczne w zakresie pielęgnacji zdrowia i urody.

(111) **223366** (220) 2007 09 17 (210) 330259
 (151) 2010 01 08 (441) 2007 12 24
 (732) Mazowiecka Wytwórnia Wódek i Drożdży „POLMOS”
 Spółka Akcyjna, Józefów k/Błonia, PL.
 (540)



Kolor znaku: złoty, czerwony, czarny, biały, szary

(531) 26.1.1, 26.1.16, 26.2.7, 26.11.3, 26.13.25, 27.5.1, 29.1.15
 (510), (511) **33** wódki.

(111) **223367** (220) 2007 10 05 (210) 331078
 (151) 2009 10 21 (441) 2008 01 07
 (732) MURATOR Spółka Akcyjna, Warszawa, PL.
 (540) ZRÓB TO SAMA
 (510), (511) **09** programy telewizyjne, filmy, audycje radiowe, nagrania dźwięku, obrazu i filmowe utrwalone na taśmie filmowej, taśmie video, taśmie magnetycznej, dyskach optycznych, w formacie MP3, w wersji przystosowanej do odtwarzania w komputerach multimedialnych, w odtwarzaczach CD, DVD, programy komputerowe, gry komputerowe, zapisane nośniki dźwięku, obrazu i informacji, **16** czasopisma, publikacje drukowane, książki, broszury, foldery, prospekty, plakaty, afisze, fotografie, nalepki, torby do pakowania z papieru i tworzyw sztucznych, **35** organizacja i prowadzenie kampanii reklamowych, wynajem i sprzedaż miejsca i czasu na cele reklamowe w środkach masowego przekazu, produkcja audycji i filmów reklamowych, dystrybucja materiałów reklamowych, organizowanie pokazów i wystaw w celach handlowych i reklamowych, badanie rynku mediów i reklamy, pozyskiwanie i systematyzacja danych do komputerowych baz danych, doradztwo w zakresie działalności gospodarczej, prenumerata gazet dla osób trzecich, badanie rynku, organizowanie targów handlowych i reklamowych z zakresu prac dotyczących budownictwa, materiałów budowlanych, zarządzania i wyposażania wnętrz, architektury wnętrz i ogrodów, **37** informacja o materiałach budowlanych, informacja budowlana, nadzór budowlany, **38** zbieranie i rozpowszechnianie informacji, emisja programów telewizyjnych i radiowych, rozpowszechnianie informacji tekstowej i obrazowej za pośrednictwem terminali komputerowych i internetu; udostępnianie komputerowych baz danych, **41** produkcja filmów, reportaży, programów telewizyjnych, audycji radiowych, filmów reklamowych, prowadzenie szkoleń instruktażowych w dziedzinie budownictwa oraz aranżacji i wyposażenia wnętrz, aranżacji i pielęgnacji ogrodów, **42** doradztwo techniczne w zakresie prac remontowo-budowlanych, architektury, dekoracji wnętrz, **44** doradztwo techniczne w zakresie architektury i pielęgnacji ogrodów, projekty graficzne ogrodów.

(111) **223368** (220) 2007 12 06 (210) 333755
 (151) 2009 05 19 (441) 2008 03 17
 (732) Jacek Waksmundzki, Warszawa, PL.
 (540) ixiSearch
 (510), (511) **35** usługi w zakresie pozyskiwania, wyszukiwania, opracowywania, systematyzowania i udostępniania informacji handlowej za pośrednictwem terminali komputerowych informacji telefonicznej, usługi doradztwa w zakresie organizowania i prowadzenia działalności gospodarczej, zarządzania personalnego, usługi w zakresie reklamowania, w szczególności poprzez dystrybucję próbek, druków, prospektów, broszur i folderów reklamowych, wynajmu czasu i powierzchni reklamowych, reklamowanie za pośrednictwem sieci komputerowych, usługi w zakresie pośrednictwa pracy i doboru pracowników, usługi w zakresie badania rynku i badań opinii publicznej, usługi w zakresie sortowania danych w bazach komputerowych, **36** doradztwo i informacja w sprawach finansowych i ubezpieczeniowych, usługi wyceny w zakresie ubezpieczeń, bankowości i nieruchomości, **38** usługi w zakresie przesyłania informacji tekstowej i obrazowej poprzez terminale komputerowe, łączność satelitarną, sieć światłowodową, pocztę elektroniczną, usługi agencji informacyjnej, **41** usługi doradztwa zawodowego, w szczególności w zakresie edukacji i kształcenia, informacje o edukacji, organizowanie i obsługa konferencji i kongresów, organizowanie konkursów edukacyjnych i reklamowych, nauczanie korespondencyjne, **42** administrowanie stronami komputerowymi i sieciowymi, usługi w zakresie aktualizacji oprogramowania, projektowania systemów komputerowych, konwersja danych lub dokumentów na formę elektroniczną, tworzenie i utrzymywanie stron internetowych dla osób trzecich, **44** usługi z zakresu medycyny konwencjonalnej i niekonwencjonalnej.

(111) **223369** (220) 2007 12 06 (210) 333756
 (151) 2009 05 19 (441) 2008 03 17
 (732) Jacek Waksmundzki, Warszawa, PL.
 (540) IXI
 (510), (511) **35** usługi w zakresie pozyskiwania, wyszukiwania, opracowywania, systematyzowania i udostępniania informacji handlowej za pośrednictwem terminali komputerowych informacji telefonicz-

nej, usługi doradztwa w zakresie organizowania i prowadzenia działalności gospodarczej, zarządzania personalnego, usługi w zakresie reklamowania, w szczególności poprzez dystrybucję próbek, druków, prospektów, broszur i folderów reklamowych, wynajmu czasu i powierzchni reklamowych, reklamowanie za pośrednictwem sieci komputerowych, usługi w zakresie pośrednictwa pracy i doboru pracowników, usługi w zakresie badania rynku i badań opinii publicznej, usługi w zakresie sortowania danych w bazach komputerowych, **36** doradztwo i informacja w sprawach finansowych i ubezpieczeniowych, usługi wyceny w zakresie ubezpieczeń, bankowości i nieruchomości, **38** usługi w zakresie przesyłania informacji tekstowej i obrazowej poprzez terminale komputerowe, łączność satelitarną, sieć światłowodową, pocztę elektroniczną, usługi agencji informacyjnej, **41** usługi doradztwa zawodowego, w szczególności w zakresie edukacji i kształcenia, informacje o edukacji, organizowanie i obsługa konferencji i kongresów, organizowanie konkursów edukacyjnych i reklamowych, nauczanie korespondencyjne, **42** administrowanie stronami komputerowymi i sieciowymi, usługi w zakresie aktualizacji oprogramowania, projektowania systemów komputerowych, konwersja danych lub dokumentów na formę elektroniczną, tworzenie i utrzymywanie stron internetowych dla osób trzecich, **44** usługi z zakresu medycyny konwencjonalnej i niekonwencjonalnej.

(111) **223370** (220) 2007 12 06 (210) 333761
 (151) 2009 05 19 (441) 2008 03 17
 (732) Jacek Waksmundzki, Warszawa, PL.
 (540) ixiSurgery
 (510), (511) **35** usługi w zakresie pozyskiwania, wyszukiwania, opracowywania, systematyzowania i udostępniania informacji handlowej za pośrednictwem terminali komputerowych informacji telefonicznej, usługi doradztwa w zakresie organizowania i prowadzenia działalności gospodarczej, zarządzania personalnego, usługi w zakresie reklamowania, w szczególności poprzez dystrybucję próbek, druków, prospektów, broszur i folderów reklamowych, wynajmu czasu i powierzchni reklamowych, reklamowanie za pośrednictwem sieci komputerowych, usługi w zakresie pośrednictwa pracy i doboru pracowników, usługi w zakresie badania rynku i badań opinii publicznej, usługi w zakresie sortowania danych w bazach komputerowych, **36** doradztwo i informacja w sprawach finansowych i ubezpieczeniowych, usługi wyceny w zakresie ubezpieczeń, bankowości i nieruchomości, **38** usługi w zakresie przesyłania informacji tekstowej i obrazowej poprzez terminale komputerowe, łączność satelitarną, sieć światłowodową, pocztę elektroniczną, usługi agencji informacyjnej, **41** usługi doradztwa zawodowego, w szczególności w zakresie edukacji i kształcenia, informacje o edukacji, organizowanie i obsługa konferencji i kongresów, organizowanie konkursów edukacyjnych i reklamowych, nauczanie korespondencyjne, **42** administrowanie stronami komputerowymi i sieciowymi, usługi w zakresie aktualizacji oprogramowania, projektowania systemów komputerowych, konwersja danych lub dokumentów na formę elektroniczną, tworzenie i utrzymywanie stron internetowych dla osób trzecich, **44** usługi z zakresu medycyny konwencjonalnej i niekonwencjonalnej.

(111) **223371** (220) 2007 12 06 (210) 333763
 (151) 2009 05 19 (441) 2008 03 17
 (732) Jacek Waksmundzki, Warszawa, PL.
 (540) ixiPraxis
 (510), (511) **35** usługi w zakresie pozyskiwania, wyszukiwania, opracowywania, systematyzowania i udostępniania informacji handlowej za pośrednictwem terminali komputerowych informacji telefonicznej, usługi doradztwa w zakresie organizowania i prowadzenia działalności gospodarczej, zarządzania personalnego, usługi w zakresie reklamowania, w szczególności poprzez dystrybucję próbek, druków, prospektów, broszur i folderów reklamowych, wynajmu czasu i powierzchni reklamowych, reklamowanie za pośrednictwem sieci komputerowych, usługi w zakresie pośrednictwa pracy i doboru pracowników, usługi w zakresie badania rynku i badań opinii publicznej, usługi w zakresie sortowania danych w bazach komputerowych, **36** doradztwo i informacja w sprawach finansowych i ubezpieczeniowych, usługi wyceny w zakresie ubezpieczeń, bankowości i nieruchomości, **38** usługi w zakresie przesyłania informacji tekstowej i obrazowej poprzez terminale komputerowe, łączność satelitarną, sieć światłowodową, pocztę elektroniczną, usługi agencji informacyjnej, **41** usługi doradztwa zawodowego, w szczególności w zakresie edu-

kacji i kształcenia, informacje o edukacji, organizowanie i obsługa konferencji i kongresów, organizowanie konkursów edukacyjnych i reklamowych, nauczanie korespondencyjne, **42** administrowanie stronami komputerowymi i sieciowymi, usługi w zakresie aktualizacji oprogramowania, projektowania systemów komputerowych, konwersja danych lub dokumentów na formę elektroniczną, tworzenie i utrzymywanie stron internetowych dla osób trzecich, **44** usługi z zakresu medycyny konwencjonalnej i niekonwencjonalnej.

(111) **223372** (220) 2007 12 06 (210) 333764
(151) 2009 05 19 (441) 2008 03 17
(732) Jacek Waksmundzki, Warszawa, PL.

(540) ixiPrzychodnia

(510), (511) **35** usługi w zakresie pozyskiwania, wyszukiwania, opracowywania, systematyzowania i udostępniania informacji handlowej za pośrednictwem terminali komputerowych informacji telefonicznej, usługi doradztwa w zakresie organizowania i prowadzenia działalności gospodarczej, zarządzania personalnego, usługi w zakresie reklamowania, w szczególności poprzez dystrybucję próbek, druków, prospektów, broszur i folderów reklamowych, wynajmu czasu i powierzchni reklamowych, reklamowanie za pośrednictwem sieci komputerowych, usługi w zakresie pośrednictwa pracy i doboru pracowników, usługi w zakresie badania rynku i badań opinii publicznej, usługi w zakresie sortowania danych w bazach komputerowych, **36** doradztwo i informacja w sprawach finansowych i ubezpieczeniowych, usługi wyceny w zakresie ubezpieczeń, bankowości i nieruchomości, **38** usługi w zakresie przesyłania informacji tekstowej i obrazowej poprzez terminale komputerowe, łączność satelitarną, sieć światłowodową, pocztę elektroniczną, usługi agencji informacyjnej, **41** usługi doradztwa zawodowego, w szczególności w zakresie edukacji i kształcenia, informacja o edukacji, organizowanie i obsługa konferencji i kongresów, organizowanie konkursów edukacyjnych i reklamowych, nauczanie korespondencyjne, **42** administrowanie stronami komputerowymi i sieciowymi, usługi w zakresie aktualizacji oprogramowania, projektowania systemów komputerowych, konwersja danych lub dokumentów na formę elektroniczną, tworzenie i utrzymywanie stron internetowych dla osób trzecich, **44** usługi z zakresu medycyny konwencjonalnej i niekonwencjonalnej.

(111) **223373** (220) 2008 02 04 (210) 336082
(151) 2010 01 04 (441) 2008 05 12
(732) Onninen Oy, Vantaa, FI.
(540)



Kolor znaku: czerwony, zielony, biały

(531) 26.4.2, 27.5.1, 29.1.13

(510), (511) **06** metale nieszlachetne i ich stopy; budowlane materiały metalowe; przenośne metalowe konstrukcje budowlane; materiały metalowe do budowy szlaków kolejowych; przewody nieelektryczne i przewody drutowe z metali nieszlachetnych; drobne wyroby żelazne, pojedyncze drobne wyroby metalowe; rury i rurki metalowe; kasy pancerne; towary z metali nieszlachetnych nie ujęte w innych klasach, rudy (kruszcze), **07** maszyny i obrabiarki; silniki (z wyjątkiem stosowanych w pojazdach lądowych); mechanizmy sprzęgania i napędu (z wyjątkiem stosowanych w pojazdach lądowych); mechaniczne narzędzia rolnicze; inkubatory do jaj, **09** urządzenia i przyrządy; naukowe, żeglarskie, geodezyjne, elektryczne, fotograficzne, kinematograficzne, optyczne, wagowe, pomiarowe, sygnalizacyjne, kontrolne, do ratowania życia, do celów dydaktycznych; urządzenie i przyrządy elektryczne przewodzące, transformujące, akumulatorowe i kontrolno-sterujące; urządzenie do nagrywania, transmisji lub reprodukcji dźwięku lub obrazu; magnetyczne nośniki danych, płyty (dyski) z nagraniami; automaty sprzedające i mechanizmy do urządzeń uruchamianych przez wrzucenie monety; kasy sklepowe, maszyny liczące, sprzęt przetwarzający dane i komputery; urządzenie do gaszenia ognia, **11** urządzenia do oświetlania, ogrzewania,

wytwarzania pary, gotowania, chłodzenia, suszenia, wentylacji, zaopatrzenia w wodę oraz instalacje sanitarne, **17** kauczuk, gutaperka, guma, azbest, mika i wyroby z tych materiałów nie ujęte w innych klasach; tworzywa sztuczne w formie wyciśniętej stosowane w produkcji; materiały wypełniające, uszczelniające, pakuły, materiały izolacyjne; rury giętkie niemetalowe.

(111) **223374** (220) 2008 02 04 (210) 336083
(151) 2010 01 04 (441) 2008 05 12
(732) Onninen Oy, Vantaa, FI.
(540)



Kolor znaku: czerwony, niebieski, biały

(531) 26.4.2, 27.5.1, 29.1.13

(510), (511) **06** metale nieszlachetne i ich stopy; budowlane materiały metalowe; przenośne metalowe konstrukcje budowlane; materiały metalowe do budowy szlaków kolejowych; przewody nieelektryczne i przewody drutowe z metali nieszlachetnych; drobne wyroby żelazne, pojedyncze drobne wyroby metalowe; rury i rurki metalowe; kasy pancerne; towary z metali nieszlachetnych nie ujęte w innych klasach, rudy (kruszcze), **07** maszyny i obrabiarki; silniki (z wyjątkiem stosowanych w pojazdach lądowych); mechanizmy sprzęgania i napędu (z wyjątkiem stosowanych w pojazdach lądowych); mechaniczne narzędzia rolnicze; inkubatory do jaj, **09** urządzenia i przyrządy; naukowe, żeglarskie, geodezyjne, elektryczne, fotograficzne, kinematograficzne, optyczne, wagowe, pomiarowe, sygnalizacyjne, kontrolne, do ratowania życia, do celów dydaktycznych; urządzenie i przyrządy elektryczne przewodzące, transformujące, akumulatorowe i kontrolno-sterujące; urządzenie do nagrywania, transmisji lub reprodukcji dźwięku lub obrazu; magnetyczne nośniki danych, płyty (dyski) z nagraniami; automaty sprzedające i mechanizmy do urządzeń uruchamianych przez wrzucenie monety; kasy sklepowe, maszyny liczące, sprzęt przetwarzający dane i komputery; urządzenie do gaszenia ognia, **11** urządzenia do oświetlania, ogrzewania, wytwarzania pary, gotowania, chłodzenia, suszenia, wentylacji, zaopatrzenia w wodę oraz instalacje sanitarne, **17** kauczuk, gutaperka, guma, azbest, mika i wyroby z tych materiałów nie ujęte w innych klasach; tworzywa sztuczne w formie wyciśniętej stosowane w produkcji; materiały wypełniające, uszczelniające, pakuły, materiały izolacyjne; rury giętkie niemetalowe.

(111) **223375** (220) 2008 02 04 (210) 336085
(151) 2010 01 04 (441) 2008 05 12
(732) Onninen Oy, Vantaa, FI.
(540)



(531) 26.4.2, 27.5.1

(510), (511) **06** metale nieszlachetne i ich stopy; budowlane materiały metalowe; przenośne metalowe konstrukcje budowlane; materiały metalowe do budowy szlaków kolejowych; przewody nieelektryczne i przewody drutowe z metali nieszlachetnych; drobne wyroby żelazne, pojedyncze drobne wyroby metalowe; rury i rurki metalowe; kasy pancerne; towary z metali nieszlachetnych nie ujęte w innych klasach, rudy (kruszcze), **07** maszyny i obrabiarki; silniki (z wyjątkiem stosowanych w pojazdach lądowych); mechanizmy sprzęgania i napędu (z wyjątkiem stosowanych w pojazdach lądowych); mechaniczne narzędzia rolnicze; inkubatory do jaj, **09** urządzenia i przyrządy; naukowe, żeglarskie, geodezyjne, elektryczne, fotograficzne, kinematograficzne, optyczne, wagowe, pomiarowe, sygnalizacyjne, kontrolne, do ratowania życia, do celów dydaktycznych; urządzenie i przyrządy elektryczne przewodzące, transformujące, akumulatorowe i kontrolno-sterujące; urządzenie do nagrywania, transmisji

lub reprodukcji dźwięku lub obrazu; magnetyczne nośniki danych, płyty (dyski) z nagraniami; automaty sprzedające i mechanizmy do urządzeń uruchamianych przez wrzucenie monety; kasy sklepowe, maszyny liczące, sprzęt przetwarzający dane i komputery; urządzenie do gaszenia ognia, **11** urządzenia do oświetlania, ogrzewania, wytwarzania pary, gotowania, chłodzenia, suszenia, wentylacji, zaopatrzenia w wodę oraz instalacje sanitarne, **17** kauczuk, gutaperka, guma, azbest, mika i wyroby z tych materiałów nie ujęte w innych klasach; tworzywa sztuczne w formie wyciśniętej stosowane w produkcji, materiały wypełniające, uszczelniające, pakuły, materiały izolacyjne; rury giętkie niemetalowe.

(111) **223376** (220) 2008 02 04 (210) 336087
 (151) 2010 01 04 (441) 2008 05 12
 (732) Onninen Oy, Vantaa, FI.
 (540)



Kolor znaku: czerwony, biały

(531) 26.4.2, 27.5.1, 29.1.12
 (510), (511) **06** metale nieszlachetne i ich stopy; budowlane materiały metalowe; przenośne metalowe konstrukcje budowlane; materiały metalowe do budowy szlaków kolejowych; przewody nielektryczne i przewody drutowe z metali nieszlachetnych; drobne wyroby żelazne, pojedyncze drobne wyroby metalowe; rury i rurki metalowe; kasy pancerne; towary z metali nieszlachetnych nie ujęte w innych klasach, rudy (kruszcze), **07** maszyny i obrabiarki; silniki (z wyjątkiem stosowanych w pojazdach lądowych); mechanizmy sprzęgania i napędu (z wyjątkiem stosowanych w pojazdach lądowych); mechaniczne narzędzia rolnicze; inkubatory do jaj, **09** urządzenia i przyrządy; naukowe, żeglarskie, geodezyjne, fotograficzne, kinematograficzne, optyczne, wagowe, pomiarowe, sygnalizacyjne, kontrolne, do ratowania życia, do celów dydaktycznych; urządzenie i przyrządy elektryczne przewodzące, transformujące, akumulatorowe i kontrolno-sterujące; urządzenie do nagrywania, transmisji lub reprodukcji dźwięku lub obrazu; magnetyczne nośniki danych, płyty (dyski) z nagraniami; automaty sprzedające i mechanizmy do urządzeń uruchamianych przez wrzucenie monety; kasy sklepowe, maszyny liczące, sprzęt przetwarzający dane i komputery; urządzenie do gaszenia ognia, **11** urządzenia do oświetlania, ogrzewania, wytwarzania pary, gotowania, chłodzenia, suszenia, wentylacji, zaopatrzenia w wodę oraz instalacje sanitarne, **17** kauczuk, gutaperka, guma, azbest, mika i wyroby z tych materiałów nie ujęte w innych klasach; tworzywa sztuczne w formie wyciśniętej stosowane w produkcji; materiały wypełniające, uszczelniające, pakuły, materiały izolacyjne; rury giętkie niemetalowe.

(111) **223377** (220) 2008 12 12 (210) 347865
 (151) 2010 03 02 (441) 2009 03 16
 (732) TIFFANY & FRIENDS Agnieszka Tiffany Jaworska, Warszawa, PL.
 (540)

TIFFANY FLOWERS

SOPHIE LARKIN

(531) 27.5.1
 (510), (511) **35** usługi prowadzenia sprzedaży kwiatów, usługi prowadzenia kwaciarni, usługi zarządzania siecią kwaciarni (w tym marketing), **39** usługi transportowe polegające na dostarczaniu kwiatów do klientów detalicznych, **44** usługi układania kompozycji kwiatowych.

(111) **223378** (220) 2006 03 17 (210) 307828
 (151) 2009 12 29 (441) 2006 06 26
 (732) „VAYO” Spółka z o.o., Warszawa, PL.
 (540) KAFKA
 (510), (511) **35** prowadzenie sklepu z książkami.

(111) **223379** (220) 2008 02 04 (210) 336089
 (151) 2010 01 04 (441) 2008 05 12
 (732) Onninen Oy, Vantaa, FI.
 (540)

ononline

Kolor znaku: czerwony, biały

(531) 27.5.1, 29.1.1
 (510), (511) **06** metale nieszlachetne i ich stopy; budowlane materiały metalowe; przenośne metalowe konstrukcje budowlane; materiały metalowe do budowy szlaków kolejowych; przewody nielektryczne i przewody drutowe z metali nieszlachetnych; drobne wyroby żelazne, pojedyncze drobne wyroby metalowe; rury i rurki metalowe; kasy pancerne; towary z metali nieszlachetnych nie ujęte w innych klasach, rudy (kruszcze), **07** maszyny i obrabiarki; silniki (z wyjątkiem stosowanych w pojazdach lądowych); mechanizmy sprzęgania i napędu (z wyjątkiem stosowanych w pojazdach lądowych); mechaniczne narzędzia rolnicze; inkubatory do jaj, **09** urządzenia i przyrządy; naukowe, żeglarskie, geodezyjne, elektryczne, fotograficzne, kinematograficzne, optyczne, wagowe, pomiarowe, sygnalizacyjne, kontrolne, do ratowania życia, do celów dydaktycznych; urządzenie i przyrządy elektryczne przewodzące, transformujące, akumulatorowe i kontrolno-sterujące; urządzenie do nagrywania, transmisji lub reprodukcji dźwięku lub obrazu; magnetyczne nośniki danych, płyty (dyski) z nagraniami; automaty sprzedające i mechanizmy do urządzeń uruchamianych przez wrzucenie monety; kasy sklepowe, maszyny liczące, sprzęt przetwarzający dane i komputery; urządzenie do gaszenia ognia, **11** urządzenia do oświetlania, ogrzewania, wytwarzania pary, gotowania, chłodzenia, suszenia, wentylacji, zaopatrzenia w wodę oraz instalacje sanitarne, **17** kauczuk, gutaperka, guma, azbest, mika i wyroby z tych materiałów nie ujęte w innych klasach; tworzywa sztuczne w formie wyciśniętej stosowane w produkcji; materiały wypełniające, uszczelniające, pakuły, materiały izolacyjne; rury giętkie niemetalowe.

(111) **223380** (220) 2008 02 13 (210) 336561
 (151) 2009 12 30 (441) 2008 05 26
 (732) Heineken Entreprise, Rueil-Malmaison, FR.

(540) Smak piwa, dzikość Tequila
 (510), (511) **32** piwo; wody mineralne i wody gazowane oraz inne napoje bezalkoholowe z wyjątkiem kawy, herbaty, kakao, napojów czekoladowych oraz napojów mlecznych; napoje owocowe i soki owocowe; syropy i inne preparaty do sporządzania napojów, **33** napoje alkoholowe z wyjątkiem piwa, **43** usługi zaopatrzenia w żywność i napoje, usługi kawiarni, barów, kafeterii, usługi restauracyjne i hotelarskie.

(111) **223381** (220) 2008 02 28 (210) 337318
 (151) 2009 10 28 (441) 2008 06 09
 (732) OMS Investments, Inc., Los Angeles, US.

(540) SUBSTRAL. Długo działa
 (510), (511) **01** nawozy, **05** środki ochrony roślin.

(111) **223382** (220) 2008 03 04 (210) 337640
 (151) 2009 10 28 (441) 2008 06 09
 (732) REJS Spółka z ograniczoną odpowiedzialnością,

Rypin, PL.
 (540) rejs
 (510), (511) **06** metalowe akcesoria, osprzęt, okucia, złącza i elementy wyposażenia mebli biurowych, garderobianych, kuchennych i tapicerskich oraz ich części składowe, **20** niemetalowe akcesoria, osprzęt, okucia, złącza i elementy wyposażenia mebli biurowych, garderobianych, kuchennych i tapicerskich oraz ich części składowe, **40** obróbka materiałowa.

(111) **223383** (220) 2008 03 28 (210) 338853
 (151) 2009 09 07 (441) 2008 07 07
 (732) British-American Tobacco Polska S.A.,
 Augustów, PL.

(540)



Kolor znaku: biały, srebrny, czerwony, czarny

(531) 27.5.1, 29.1.13

(510), (511) **34** bibułki papierosowe, cygara, etui na cygara nie z metali szlachetnych, gilotynki do cygar, pudełka na cygara nie z metali szlachetnych, cygaretki, cygarniczki do papierosów nie z metali szlachetnych, ustniki do cygarniczek papierosowych, fajki, papier higroskopijny do fajek, pólki z otworami na fajki, przybory do czyszczenia fajek, kasetki na cygara nie z metali szlachetnych, krzemień, zioła do palenia, papierosy, etui na papierosy nie z metali szlachetnych, pudełka na papierosy nie z metali szlachetnych, ustniki papierosowe, papierosy zawierające substytuty tytoniu nie do celów leczniczych, papierosnice nie z metali szlachetnych, pudełka na tytoń nie z metali szlachetnych, tytoń, woreczki na tytoń, tytoń do żucia, zapalniczki dla palaczy, zapalniczki, papier na papierosy, kieszonkowe maszynki do skręcania papierosów, cygarnice nie z metali szlachetnych, pudełka do zapalek nie z metali szlachetnych, stojak do fajek, tabaka, tabakierki nie z metali szlachetnych, zbiorniczki na gaz do zapalniczek, popielniczki nie z metali szlachetnych, cygarniczki do cygar nie z metali szlachetnych, filtry do papierosów, kamienie do zapalniczek.

(111) **223384** (220) 2008 04 25 (210) 340177

(151) 2009 10 27 (441) 2008 08 04

(732) HURT i DETAL ODZIEŻY Jakub Nowicki, Warszawa, PL.

(540)



Kolor znaku: różowy, szary, biały

(531) 26.4.7, 27.5.1, 29.1.13

(510), (511) **18** wyroby futrzarskie ze skór zwierzęcych, kasetki ze skóry, etui na klucze skórzane, skórzane komplety podróżne, narzuty ze skór, parasole, torby plażowe, plecaki, torby podróżne, portfele i portmonetki, sakiewki, teczki, tornistry i torby szkolne, torby podróżne na ubrania, walizki, **25** bielizna osobista, bluzki, bluzy, body, odzież z dzianiny, kalosze, kamizelki, kaptury do ubrań, odzież w postaci kombinezonów, koszule męskie, kostiumy, krawaty, marynarki, mundury, nakrycia głowy, obuwie, odzież, w tym odzież skórzana, płaszcze, pończochy, rajstopy, rękawice, skarpetki, spodnie, spódnice, suknie, swetry, trykoty, trykoty bez zapięcia, szaliki, szlafroki, T-shirty, ubrania, **35** usługi w zakresie: dekoracji wystaw sklepowych, specjalistycznego doradztwa handlowego, badań rynku, organizowania targów handlowych i reklamowych doradztwa handlowego, prowadzenia sklepu internetowego oraz witryny internetowej.

(111) **223385** (220) 2008 04 29 (210) 340343

(151) 2010 01 11 (441) 2008 08 04

(732) DOSPEL Spółka z ograniczoną odpowiedzialnością, Częstochowa, PL.

(540) dospel trade

(510), (511) **06** budowlane materiały metalowe, drobne wyroby żelazne i metalowe, rury i rurki metalowe, materiały blacharskie dla budownictwa, materiały zbrojenowe dla budownictwa metalowe, daszki budowlane metalowe, deflektory kominowe metalowe, haki metalowe, zaciski do rur lub kabli metalowe, kolanka do rur metalowe, kształtki rurowe rozgałęzieniowe metalowe, okucia me-

talowe, uchwyty i haki ściennie do mocowania rur metalowe, śruby metalowe, zaciski i klamry metalowe, opaski i haki do zamocowania kabli lub rur metalowe, zasuwy, rury i przewody do instalacji centralnego ogrzewania, przewody metalowe do instalacji wentylacji i klimatyzacji, złączki do rur metalowe, kołnierze metalowe, kominy metalowe, kratki ochronne metalowe, nasady kominowe metalowe, opaski i obejmy metalowe, osłony do rur metalowe, armatura do przewodów metalowa, przewody i rurociągi metalowe, zawory inne niż części maszyn metalowe, kominowe trzony metalowe, przewody instalacyjne rurowe rozgałęźne metalowe, **07** urządzenia kuchenne elektryczne, urządzenia i maszyny do ssania powietrza, mechanizmy napędowe inne niż do pojazdów lądowych, dmuchawy jako maszyny, dmuchawy do sprężania, zasysania i transportu gazu, filtry jako części maszyn lub silników, filtry jako wkłady do maszyn filtrujących, formy do maszyn, regulatory jako części maszyn, regulatory prędkości obrotów do maszyn i silników, silniki elektryczne inne niż do pojazdów lądowych, silniki inne niż do pojazdów lądowych, sprężarki, wentylatory do silników, wtryskarki, wymienniki ciepła jako części maszyn, maszyny do nadmuchu, pompy jako maszyny, **11** urządzenia i instalacje do oświetlania, urządzenia i instalacje do chłodzenia i ogrzewania, podgrzewacze wody, grzejniki elektryczne, grzejniki, elementy grzejne, termowentylatory, wentylatory, wentylatory kanałowe, wymienniki ciepła, wyciągi wentylacyjne i kominowe, wentylatory sufitowe, aparatura urządzenia i instalacje do wentylacji i klimatyzacji, dmuchawy jako części instalacji do nawiewu, filtry jako części instalacji domowych lub przemysłowych, filtry powietrza do klimatyzacji, przewody jako części instalacji sanitarnych, rekuperatory ciepła, suszarki do włosów, aparatura do suszenia, lampy oświetleniowe, oprawki żarówek do lamp elektrycznych, sprzęt kuchenny elektryczny, regulatory do wyciągów w ogrzewnictwie, ogrzewacze stóp elektryczne lub nieelektryczne, kanały kominowe, aparatura i urządzenia do oczyszczania powietrza, instalacje i urządzenia do odświeżania, urządzenia i instalacje do suszenia, **17** izolatory do przewodów, materiały filtracyjne jako półprodukty w postaci pianki lub folii z tworzyw sztucznych, giętkie przewody i rury niemetalowe, osłony i złączki niemetalowe do rur, pierścienie uszczelniające, uszczelki, materiały uszczelniające, materiały ciepłochronne, materiały dźwiękoszczelne, folie metalowe izolacyjne, materiały izolacyjne, **19** materiały budowlane niemetalowe, rury sztywne niemetalowe, kominowe nasady i deflektory niemetalowe, kominowe przedłużacze i trzony niemetalowe, kominy niemetalowe, kraty niemetalowe, kratki niemetalowe, rury spustowe i wodociągowe niemetalowe, rynny niemetalowe, betonowe elementy budowlane, rury kamionkowe, kanały i przewody niemetalowe dla instalacji wentylacyjnych i klimatyzacyjnych, konstrukcyjne elementy niemetalowe dla budownictwa, kształtki rurowe rozgałęzieniowe niemetalowe, kształtowniki niemetalowe, **20** kratki ochronne niemetalowe, zawory niemetalowe inne niż części maszyn, zaciski niemetalowe do rur i kabli, kraty kominkowe, uchwyty i zaciski z tworzyw sztucznych do kabli lub rur, **35** zgrupowanie na rzecz osób trzecich różnych towarów pozwalające nabywcy wygodnie oglądać i kupować te towary na stronie internetowej dotyczącej sprzedaży artykułów przemysłowych, gospodarstwa domowego, wentylacyjnych, klimatyzacyjnych i budowlanych, zgrupowanie na rzecz osób trzecich różnych towarów pozwalające nabywcy wygodnie oglądać i kupować te towary w sklepie wielobranżowym i hurtowni z artykułami przemysłowymi, gospodarstwa domowego, wentylacyjnymi, klimatyzacyjnymi i budowlanymi, komputerowe zarządzanie plikami, organizowanie wystaw w celach handlowych lub reklamowych, pokazy towarów, promocja sprzedaży dla osób trzecich, reklama za pośrednictwem sieci komputerowej, reklamy, usługi zaopatrzenie osób trzecich jako zakupy produktów i usług dla innych przedsiębiorstw, zarządzanie działalnością artystyczną.

(111) **223386** (220) 2008 05 06 (210) 340517

(151) 2010 01 04 (441) 2008 08 18

(732) Celgene Corporation, Summit, US.

(540) VIDAZA

(510), (511) **05** preparaty farmaceutyczne.(111) **223387** (220) 2008 05 30 (210) 341514

(151) 2010 01 11 (441) 2008 09 01

(732) Warszawska Spółdzielnia Handlowa „FALA”, Warszawa, PL.

(540)



Kolor znaku: biały, czarny, niebieski, granatowy

(531) 27.1.1, 27.5.1, 29.1.13

(510), (511) **35** usługi w zakresie marketingu, reklamy, promocji oraz informacji handlowej, organizowanie wystaw handlowych i reklamowych, zgromadzenie towarów ułatwiające oferowanie i wybór przez klienta w celu dokonania zakupu w sklepach i/ lub hurtowniach obejmujących artykuły: branży spożywczej, w tym alkohole, papierosy, owoce, warzywa, branży motoryzacyjnej, takie jak części do samochodów, oleje i smary, branży chemicznej, w tym farby, lakiery, rozpuszczalniki, wyroby malarskie, proszki do prania, pasty, branży instalacyjne-sanitarnej, w tym armatura domowa, wyposażenie łazienek, materiały hydrauliczne, kotły c.o., wyroby kanalizacyjne, branży elektrotechnicznej, takie jak oświetleniowe, kable, osprzęt elektrotechniczny, elektronarzędzia, branży metalowej, takie jak okucia, śruby i gwóźdź, materiały ściernie, branży budowlanej, takie jak cement i wapno, płytki podłogowe i ściennne, materiały izolacyjne i pokryciowe, materiały ściennne, branży drzewnej, takie jak płyty drewnopochodne, sklejk, galanteria drzewna.

(111) **223388** (220) 2008 06 09 (210) 341910
 (151) 2009 10 05 (441) 2008 09 15
 (732) P.H. „RENE” Renata Gancarczyk, Rzeszów, PL.
 (540)



Kolor znaku: zielony, biały

(531) 24.17.1, 27.5.1, 29.1.12

(510), (511) **09** okulary, okulary przeciwsłoneczne, etui na okulary, kaski ochronne, **14** biżuteria, bransoletki, breloczki, figurki z metali szlachetnych, kamienie szlachetne, kolczyki, spinki i szpilki do krawatów, naszyjniki, obrączki, ozdoby jako biżuteria, perły, świeczniki z metali szlachetnych, zegarki i zegary, **18** aktówki, futra, nosidełka dla niemowląt, obroże dla zwierząt, parasole, paski, paski skórzane, plecaki szkolne i turystyczne, portfele i portmonetki, tornistry, torebki, walizki, **25** odzież gotowa, odzież z imitacji skóry, odzież ze skóry, odzież gimnastyczna, nakrycia głowy, bielizna, garnitury, koszule, krawaty, kostiumy kąpielowe, kombinezony, palta, płaszcze, pończochy, rajstopy, rękawiczki, swetry, szale, szlafroki, żakiety, obuwie, pantofle domowe, półbuty, sandały, **35** zgrupowanie na rzecz osób trzecich różnych towarów obejmujących: okulary, okulary przeciwsłoneczne, etui na okulary, kaski ochronne, biżuterie, bransoletki, breloczki, figurki z metali szlachetnych, kamienie szlachetne, kolczyki, spinki i szpilki do krawatów, naszyjniki, obrączki, ozdoby jako biżuterie, perły, świeczniki z metali szlachetnych, zegarki i zegary, przybory kuchenne z metali szlachetnych, aktówki, futra, nosidełka dla niemowląt, obroże dla zwierząt, parasole, paski, paski skórzane, plecaki szkolne i turystyczne, portfele i portmonetki, tornistry, torebki, walizki, odzież gotowa, odzież z imitacji skóry, odzież ze skóry, odzież gimnastyczna, nakrycia głowy, bielizna, garnitury, koszule, krawaty, kostiumy kąpielowe, kombinezony, palta, płaszcze, pończochy, rajstopy, rękawiczki, swetry, szale, szlafroki, żakiety, obuwie, pantofle domowe, półbuty, sandały pozwalające wygodnie je oglądać i kupować w sklepach, składach i hurtowniach oraz na stronie internetowej, prowadzenie sprzedaży powyższych towarów w ramach sklepu internetowego, rozpowszechnianie materiałów reklamowych, reklama w radio, telewizji i prasie, usługi internetowe związane z handlem i pośrednictwem handlowym w zakresie dostępu do informacji o oferowanych towarach i świadczonych usługach poprzez skomputeryzowane przyjmowanie zamówień i zleceń w celu umożliwienia zainteresowanym osobom brania udziału w różnorodnych transakcjach handlowych.

(111) **223389** (220) 2008 06 17 (210) 342317
 (151) 2009 12 29 (441) 2008 09 29
 (732) CONCEPTIA Mateusz Wojczakowski, Warszawa, PL.

(540) pakamera

(510), (511) **14** biżuteria, agaty, amulety będące biżuterią, bransoletki będące biżuterią, breloczki będące biżuterią, broszki będące biżuterią, ozdoby z bursztynu, kamienie półszlachetne, kamienie szlachetne, breloczki ozdobne do kluczy, kolczyki, naszyjniki będące biżuterią, obrączki będące biżuterią, ozdoby będące biżuterią, perły będące biżuterią, ozdoby ze srebra, dzieła sztuki z metali szlachetnych, spinki do krawatów, spinki do mankietów, **35** organizowanie sprzedaży w trybie aukcji publicznych w sieci internet, w zakresie biżuterii i dzieł sztuki, usługi pośrednictwa w zakresie sprzedaży biżuterii i dzieł sztuki, wyszukiwanie w komputerowych bazach danych, **36** wycena biżuterii.

(111) **223390** (220) 2008 06 18 (210) 342344
 (151) 2010 01 08 (441) 2008 09 29
 (732) CEDAT Spółka z ograniczoną odpowiedzialnością, Gdańsk, PL.
 (540)



Kolor znaku: czerwony

(531) 27.5.1, 29.1.1

(510), (511) **01** środki chemiczne dla budownictwa; spoiwa do betonu i cementu; środki do konserwacji ścian, murów, posadzek, konstrukcji budowlanych oraz elementów architektury z betonu, cementu, cegieł, gipsu, kamienia lub mieszanek tych składników (za wyjątkiem farb i olejów); preparaty do cementu i betonu za wyjątkiem farb nadające im cechy nieprzepuszczalności lub odporności na czynniki dla nich szkodliwe i agresywne; materiały ceramiczne zawarte w tej klasie; preparaty do konserwacji dachówek za wyjątkiem farb i lakierów; kleje do celów przemysłowych; kleje dla budownictwa; kleje do tapet, kleje do płytek ściennych i podłogowych; kleje do płyt gipsowo-kartonowych; kleje do parkietów i paneli podłogowych; kleje do płyt i paneli podłogowych i ściennych; kleje do styropianu; kleje do drewna, szkła, metalu, tworzyw sztucznych, ceramiki, kamienia, betonu, gumy; preparaty gruntujące klejone powierzchni; rozpuszczalniki do lakierów; środki do matowienia powierzchni; preparaty do odklejania; preparaty ognioodporne zawarte w tej klasie; preparaty przeciwwilgociowe stosowane w budownictwie; silikony; substancje zapobiegające zamarzaniu; szkło wodne; preparaty do oczyszczania z tłuszczu; impregnaty za wyjątkiem farb; kit szklarski; preparaty do zdejmowania tapet papierowych; preparaty gruntujące zawarte w tej klasie, **02** środki antykorozyjne; farby; farby bakteriobójcze; barwniki dla budownictwa; bejce oraz barwniki do drewna; lakiery; emalie do malowania; preparaty do konserwacji drewna; podkłady do farb i lakierów zawarte w tej klasie; rozcieńczalniki i barwniki do farb i lakierów; spoiwa do farb; kit stolarski; powłoki smołowe i bitumiczne dla budownictwa zawarte w tej klasie; minia; folia metalowa dla malarzy i dekoratorów; pigmenty; powłoki (farby); preparaty zabezpieczające przeciwrdzewne do metali; złoceń; powłoki (farby) do gruntowania, **03** preparaty do czyszczenia; preparaty do czyszczenia i przetykania rur odpływowych; preparaty do usuwania farb; kreda malarska; materiały ściernie; preparaty do mycia; preparaty do odtłuszczania inne niż stosowane w procesach przemysłowych; papier ścierny; papier polerujący; preparaty do czyszczenia tapet papierowych; wosk do parkietów; preparaty i środki do polerowania; płótno ściernie; gąbki ściernie; siatki ściernie; środki do nadawania połysku; preparaty do usuwania rdzy; środki do szlifowania; środki do szorowania, **17** materiały ciepłochronne; materiały dźwiękoszczelne; farby izolacyjne; pianki i pasty z tworzyw sztucznych lub na bazie gumy do uszczelnienia i izolacji; materiały izolacyjne oraz uszczelniające również dla budownictwa; preparaty płynne i półpłynne lub w postaci sypkiej do rozprowadzenia wodą do otrzymywania powłok uszczelniających lub izolacyjnych dla budownictwa; taśmy samoprzylepne dla budownictwa zawarte w tej klasie; substancje do izolacji przeciw wilgoci w budynkach; materiały wypełniające i wyściełające z gumy lub tworzyw sztucznych dla budownictwa; gotowe do użycia masy uszczelniające lub izolacyjne; kit; kit budowlany, **19** materiały budowlane niemetalowe; beton;

cement; powłoki cementowe ognioodporne; powłoki bitumiczne dachowe; budowlany kamień; zaprawy cementowe; materiały wiążące do zapraw budowlanych; gips; mieszanki gipsowe; mieszanki gipsu z dodatkiem innych składników dla budownictwa; kruszywo budowlane; mieszanki kruszywa i innych składników dla budownictwa; kreda dla celów budowlanych; krzemionka; proszek łupkowy; margiel wapienny; niemetalowe materiały ogniotrwałe; piasek dla budownictwa; powłoki budowlane zawarte w tej klasie; szpachlówki budowlane do rozrobienia lub gotowe do użycia; kruszywo szamotowe i zaprawy szamotowe dla budownictwa; powłoki cementowe wodoodporne; zaprawy budowlane na bazie cementu lub gipsu z dodatkiem innych składników w postaci gotowej do użycia lub wymagające zmieszania z wodą; masy i gładzie szpachlowe gotowe do użycia lub w postaci sypek do zmieszania z wodą; masy i zaprawy tynkarskie gotowe do użycia lub w postaci sypek do zmieszania z wodą; wylewki budowlane; wylewki samopoziomujące; zaprawy klejowe na bazie gipsów lub cementu, albo mieszanek tych składników do prac budowlanych lub remontowych; zaprawy klejące do systemów ociepleń budowlanych na bazie gipsów lub cementu, albo mieszanek tych składników do prac budowlanych lub remontowych; zaprawy do fugowania glazury, terakoty, cegieł, kamienia i innych okładzin budowlanych, **35** prowadzenie sklepów i hurtowni z materiałami budowlanymi, chemią budowlaną oraz z materiałami i akcesoriami wykończeniowymi dla budownictwa lub do celów domowych; oferowanie oraz sprzedaż materiałów budowlanych, chemii budowlanej oraz materiałów i akcesoriów wykończeniowych dla budownictwa lub do celów domowych w sieciach komputerowych, zwłaszcza w Internecie; usługi agencji importowo-eksportowych; doradztwo specjalistyczne w sprawach działalności gospodarczej; publikowanie tekstów i materiałów reklamowych, **37** usługi budowlane i remontowe; informacja budowlana; nadzór budowlany, **42** doradztwo w zakresie budownictwa i remontów, materiałów, technik i technologii budowlanych.

(111) **223391** (220) 2008 06 23 (210) 342581
(151) 2010 01 06 (441) 2008 09 29
(732) „Carlo Monti” Spółka z o.o., Bielsko-Biała, PL.
(540) Carlo Monti

(510), (511) **05** zioła lecznicze w formie nalewek, tabletek, kropli, eliksiry-preparaty farmaceutyczne, **35** prowadzenie hurtowni, sklepu, sklepu internetowego ze środkami farmaceutycznymi, parafarmaceutycznymi, suplementami diety, ziołami leczniczymi do produkcji w/w oraz ich promocja.

(111) **223392** (220) 2008 06 23 (210) 342582
(151) 2010 01 06 (441) 2008 09 29
(732) „Carlo Monti” Spółka z o.o., Bielsko-Biała, PL.
(540) CUDA NATURY

(510), (511) **05** zioła lecznicze w formie nalewek, tabletek, kropli, eliksiry-preparaty farmaceutyczne, **35** prowadzenie hurtowni, sklepu, sklepu internetowego ze środkami farmaceutycznymi, parafarmaceutycznymi, suplementami diety, ziołami leczniczymi do produkcji w/w oraz ich promocja.

(111) **223393** (220) 2008 06 23 (210) 342584
(151) 2010 01 06 (441) 2008 09 29
(732) „Carlo Monti” Spółka z o.o., Bielsko-Biała, PL.
(540) PSZCZELE CUDA

(510), (511) **05** zioła lecznicze w formie nalewek, tabletek, kropli, eliksiry-preparaty farmaceutyczne, **35** prowadzenie hurtowni, sklepu, sklepu internetowego ze środkami farmaceutycznymi, parafarmaceutycznymi, suplementami diety, ziołami leczniczymi do produkcji w/w oraz ich promocja.

(111) **223394** (220) 2008 06 30 (210) 342902
(151) 2009 10 19 (441) 2008 10 13
(732) Hefei Shanggao Engineering Co., Ltd., Hefei City, CN.
(540)

MASTERPAC

(531) 26.11.2, 26.11.13

(510), (511) **07** mieszalniki, mieszarki do betonu, walce drogowe, spycharki, koparki, maszyny do budowy dróg, kafary [maszyny], wibratory do betonu, maszyny do obróbki kamienia, maszyny do ubijania.

(111) **223395** (220) 2008 06 30 (210) 342918
(151) 2010 01 11 (441) 2008 10 13

(732) Przedsiębiorstwo Usługowo-Handlowe „MIRJAX”-Miroslaw Wysocki, Włocławek, PL.

(540) tophouse

(510), (511) **35** usługi w zakresie prowadzenia działalności gospodarczej i zarządzania, reklama, wycena działalności handlowej, organizowanie wystaw w celach handlowych lub reklamowych, pomoc w zarządzaniu przedsiębiorstwami handlowymi lub przemysłowymi, **36** pośrednictwo i doradztwo w obrocie nieruchomościami, wycena nieruchomości, wycena przedsiębiorstw, zarządzanie majątkiem nieruchomościom, administrowanie i zarządzanie nieruchomościami, doradztwo finansowe, **37** usługi budowlane, konserwacja i naprawy pojazdów samochodowych.

(111) **223396** (220) 2008 07 01 (210) 342947
(151) 2010 01 11 (441) 2008 10 13

(732) „BREMI” Spółka Cywilna Artur Padaszyński, Krzysztof Zagożdżon, Wielogóra, PL.

(540) ANIES ZEIGER

(510), (511) **18** wyroby ze skóry, materiałów skóropodobnych (imitacji skóry): pasy, paski, portfele, portmonetki, etui na klucze, teczki, torby, torebki, tornistry, plecaki, komplety podróżne, walizy, walizki, pokrowce, smycze, **25** odzież, nakrycia głowy, czapki, obuwie, paski, szelki.

(111) **223397** (220) 2008 07 01 (210) 342948
(151) 2010 01 11 (441) 2008 10 13

(732) GASPOL Spółka Akcyjna, Warszawa, PL.
(540)



Kolor znaku: niebieski, biały

(531) 19.7.1, 27.5.1, 29.1.12

(510), (511) **39** przewóz gazu transportem samochodowym, kolejowym, przesyłanie rurociągami, przewóz statkami oraz konfekcjonowanie, magazynowanie i dystrybucja gazu płynnego.

(111) **223398** (220) 2008 07 01 (210) 342954
(151) 2010 01 11 (441) 2008 10 13

(732) CADBURY WEDEL Spółka z ograniczoną odpowiedzialnością, Warszawa, PL.

(540)



Kolor znaku: biały, czerwony, brązowy, zielony, czarny

(531) 8.1.18, 26.4.2, 27.5.1, 29.1.15

(510), (511) **30** słodczyce nie do celów medycznych, czekolada, słodycze na bazie czekolady i słodycze na bazie cukru.

(111) **223399** (220) 2008 07 01 (210) 342955
 (151) 2010 01 11 (441) 2008 10 13
 (732) CADBURY WEDEL Spółka z ograniczoną odpowiedzialnością,
 Warszawa, PL.
 (540)



Kolor znaku: biały, czerwony, brązowy, czarny
 (531) 5.7.8, 8.1.18, 26.4.2, 27.5.1, 29.1.14
 (510), (511) **30** słodycze nie do celów medycznych, czekolada, słodycze na bazie czekolady i słodycze na bazie cukru.

(111) **223400** (220) 2008 07 08 (210) 343233
 (151) 2009 12 29 (441) 2008 10 13
 (732) DALAT Spółka z ograniczoną odpowiedzialnością,
 Wólka Kosowska, PL.
 (540)



Kolor znaku: ciemnobordowy, żółty
 (531) 27.5.1, 29.1.12
 (510), (511) **25** odzież.

(111) **223401** (220) 2008 07 14 (210) 343526
 (151) 2009 12 28 (441) 2008 10 27
 (732) Lucyna Jurkiewicz, Gliwice, PL.
 (540)



Kolor znaku: ciemnoniebieski, czerwony
 (531) 27.5.1, 27.5.3, 29.1.12
 (510), (511) **04** świece, świeczki urodzinowe, świeczki z podstawkami, świeczki w formie numerów i cyfr, **16** kartki i karnety pocztowe, karty muzyczne z życzeniami, papeterie, nalepki, notesy, bibuły, arkusze z celulozy do pakowania, folie z tworzyw sztucznych do pakowania, pudełka kartonowe i papierowe, torebki do pakowania, ramki do fotografii, obrazy, upominki i dekoracje na przyjęcia, figurki z miazgi papierniczej, bielizna stołowa papierowa, serwetki papierowe, chorągiewki papierowe, kokardy papierowe, ozdoby papierowe do artykułów spożywczych, czapeczki papierowe, trąbki i gwizdki papierowe, stroiki z papieru, girlandy papierowe, **20** słomki do picia napojów, słomki zdobione do picia napojów, ozdoby z tworzyw sztucznych do artykułów spożywczych, pojemniki do pakowania z tworzyw sztucznych, dekoracje przestawne, **21** filiżanki z tworzyw sztucznych, kieliszki z tworzyw sztucznych, kubki z papieru lub tworzyw sztucznych, mieszadełka do napojów, rurki do picia napojów, szpilki do nadziewania owoców i potraw, patyczki do szaszłyków, wykałaczki, talerze i tacki z papieru, kartonu lub tworzyw sztucznych, tace z tworzyw sztucznych, tacki aluminiowe, pojemniki wiklinowe, kosze do użytku domowego, kosze i koszyczki wiklinowe.

(111) **223402** (220) 2008 07 18 (210) 343745
 (151) 2009 12 28 (441) 2008 10 27
 (732) RAWONA Jolanta Piórko, Rafał Piórko Spółka Jawna,
 Pszczyzna, PL.

(540)



(531) 26.11.1, 26.13.25, 27.5.1
 (510), (511) **29** grzyby konserwowane, **31** grzyby świeże, **39** dostarczanie towarów w ramach zaopatrzenia w towary, pakowanie towarów.

(111) **223403** (220) 2008 07 21 (210) 343861
 (151) 2010 01 08 (441) 2008 10 27
 (732) „VITA IDEA” Spółka z o.o., Łódź, PL.
 (540)



Kolor znaku: zielony w odcieniach, biały

(531) 1.15.15, 27.5.1, 29.1.12
 (510), (511) **35** usługi sprzedaży hurtowej i detalicznej artykułów żywnościowych, napojów, tytoniu, alkoholu, produktów chemicznych, usługi sprzedaży internetowej i obwoźnej artykułów żywnościowych, napojów, tytoniu, alkoholu, produktów chemicznych, edycja tekstów, reklama, rozpowszechnianie materiałów reklamowych, badania rynku i opinii publicznej, doradztwo i pomoc w zakresie organizowania, prowadzenia i zarządzania działalnością gospodarczą, zarządzanie i administrowanie działalnością gospodarczą, marketing, informacja handlowa, czynności biurowe, usługi sekretarskie, rachunkowość, informacje o działalności gospodarczej, pozyskiwanie tych informacji, ekspertyzy w działalności gospodarczej, administrowanie hotelami, **39** dostarczanie towarów, magazynowanie, wynajmowanie magazynów, przewożenie ładunków, rozładunek, transport, składowanie towarów, wynajmowanie powierzchni na lokale usługowe, **43** usługi zaopatrzenia w żywność i napoje, usługi barowe, organizowanie przyjęć, gastronomia, prowadzenie lokali gastronomicznych, bary szybkiej obsługi, usługi cateringowe, restauracje samoobsługowe, stołówki, hotele, motele, noclegi, pensjonaty, internaty, rezerwacja miejsc na rzecz osób trzecich w hotelach, pensjonatach, domach wypoczynkowych, internatach, rezerwowanie i wynajmowanie noclegów, wynajmowanie mieszkań na pobyt czasowy, przygotowywanie potraw i napojów na zamówienie i dostarczanie ich na miejsce konsumpcji, usługi konsumpcji zbiorowej, gastronomia.

(111) **223404** (220) 2008 07 21 (210) 343862
 (151) 2010 01 12 (441) 2008 10 27
 (732) „VITA IDEA” Spółka z o.o., Łódź, PL.
 (540)



Kolor znaku: zielony w odcieniach, biały

(531) 5.3.13, 27.5.1, 29.1.12
 (510), (511) **35** usługi sprzedaży hurtowej i detalicznej artykułów żywnościowych, napojów, tytoniu, alkoholu, produktów chemicznych, usługi sprzedaży internetowej i obwoźnej artykułów żywnościowych, napojów, tytoniu, alkoholu, produktów chemicznych, edycja tekstów, reklama, rozpowszechnianie materiałów reklamowych,

badania rynku i opinii publicznej, doradztwo i pomoc w zakresie organizowania, prowadzenia i zarządzania działalnością gospodarczą, zarządzanie i administrowanie działalnością gospodarczą, marketing, informacja handlowa, czynności biurowe, usługi sekretarskie, rachunkowość, informacje o działalności gospodarczej, pozyskiwanie tych informacji, ekspertyzy w działalności gospodarczej, administrowanie hotelami, **39** dostarczanie towarów, magazynowanie, wynajmowanie magazynów, przewożenie ładunków, rozładunek, transport, składowanie towarów, wynajmowanie powierzchni na lokale usługowe, **43** usługi zaopatrzenia w żywność i napoje, usługi barowe, organizowanie przyjęć, gastronomia, prowadzenie lokali gastronomicznych, bary szybkiej obsługi, usługi cateringowe, restauracje samoobsługowe, stołówki, hotele, motele, noclegi, pensjonaty, internaty, rezerwacja miejsc na rzecz osób trzecich w hotelach, pensjonatach, domach wypoczynkowych, internatach, rezerwowanie i wynajmowanie noclegów, wynajmowanie mieszkań na pobyt czasowy, przygotowywanie potraw i napojów na zamówienie i dostarczanie ich na miejsce konsumpcji, usługi konsumpcji zbiorowej, gastronomia.

(111) **223405** (220) 2008 07 22 (210) 343931
 (151) 2009 12 29 (441) 2008 10 27
 (732) Przedsiębiorstwo Usług Technicznych WIRCOM
 Spółka z o.o., Włocławek, PL.
 (540)



Kolor znaku: granatowy

(531) 26.1.2, 27.5.1, 29.1.4

(510), (511) **07** części zamienne do maszyn wirowych, **11** części zamienne do urządzeń chłodniczych, wentylacyjnych, klimatyzacyjnych oraz grzewczych, **37** usługi w zakresie: montażu i konserwacji rurociągów, montażu i konserwacji zbiorników, montażu i konserwacji instalacji wodno-kanalizacyjnych, instalowania, konserwacji, napraw i modernizacji urządzeń przeznaczonych dla przemysłu chemicznego, petrochemicznego, spożywczego, energetycznego, montażu, naprawy i konserwacji maszyn wirowych, montażu, konserwacji, naprawy i instalacji urządzeń chłodniczych, wentylacyjnych, klimatyzacyjnych, grzewczych oraz dźwigowych, regeneracji maszyn zużytych lub częściowo zniszczonych, remontów, modernizacji, serwisu urządzeń i maszyn chłodniczych, grzewczych, wentylacyjnych oraz klimatyzacyjnych, doradztwa technicznego w zakresie montażu, konserwacji, naprawy i instalacji urządzeń chłodniczych, wentylacyjnych, klimatyzacyjnych, grzewczych, dźwigowych oraz maszyn wirowych, **40** usługi w zakresie: frezowania, galwanotechniki, informacji o obróbce materiałów, lutowania, obróbki metali, powlekania metali, spawania, szlifowania, **41** usługi w zakresie szkolenia w zakresie montażu, konserwacji, naprawy i instalacji urządzeń chłodniczych, wentylacyjnych, klimatyzacyjnych, grzewczych, dźwigowych oraz maszyn wirowych, **42** usługi w zakresie: badań technicznych i diagnostyki z zakresu urządzeń chłodniczych, wentylacyjnych, klimatyzacyjnych, grzewczych, dźwigowych oraz maszyn wirowych, ekspertyz technicznych, opracowywania projektów technicznych, prac badawczo-rozwojowych, testowania materiałów.

(111) **223406** (220) 2008 07 25 (210) 344063
 (151) 2009 10 13 (441) 2008 10 27
 (732) Murator EXPO Spółka z o.o., Warszawa, PL.
 (540)



Kolor znaku: ciemnoczerwony, biały, czarny, szary

(531) 4.2.11, 20.7.1, 27.5.1, 29.1.14

(510), (511) **16** książki, wydawnictwa zwarte, czasopisma, broszury, albumy, foldery, **35** organizacja targów i wystaw w celach handlo-

wych lub reklamowych, prowadzenie akcji promocyjnej w prasie, radiu, telewizji, internecie, na wszystkich nośnikach, rozpowszechnianie materiałów reklamowych, prowadzenie interesów osób trzecich w zakresie zarządzania i organizacji firm, doradztwa handlowego, badania rynku, wyszukiwania kontrahentów, pozyskiwanie i systematyzacja danych komputerowych baz danych, **41** organizacja wystaw związanych z kulturą i edukacją, sympozjów, konferencji, szkoleń i seminariów, wypożyczanie książek, publikowanie książek.

(111) **223407** (220) 2008 08 08 (210) 344688
 (151) 2010 01 04 (441) 2008 11 10
 (732) ALFA WASSERMANN HUNGARY KTF., Budapeszt, HU.
 (540) CADEEP
 (510), (511) **03** kosmetyki, olejki eteryczne, kosmetyczne olejki wysoce nasycone tlenem, **05** produkty farmaceutyczne, środki medyczne stosowane do leczenia oraz zapobiegania powstawaniu ran oraz odcisków i wrzodów.

(111) **223408** (220) 2008 08 18 (210) 344942
 (151) 2009 12 28 (441) 2008 11 24
 (732) Firma Handlowa „OLMAR” Andrzej Brzeziński, Ryczówek, PL.
 (540)



(531) 3.2.1, 27.5.1

(510), (511) **16** papier toaletowy, ręczniki papierowe, chusteczki higieniczne, serwetki papierowe, papier śniadaniowy, duże role papieru do czyszczenia.

(111) **223409** (220) 2008 08 19 (210) 345050
 (151) 2009 10 30 (441) 2008 11 24
 (732) Wm. WRIGLEY Jr. Company, Chicago, US.
 (540) AFTER EVERY MEAL
 (510), (511) **30** słodycze w szczególności guma do żucia, guma balonowa, cukierki i miętówki.

(111) **223410** (220) 2008 08 21 (210) 345136
 (151) 2009 12 28 (441) 2008 11 24
 (732) FOTA S.A., Gdynia, PL.
 (540) KAGER

(510), (511) **04** oleje silnikowe, oleje napędowe, oleje palne, oleje przemysłowe, smary, **09** akumulatory elektryczne do pojazdów, płyty do akumulatorów elektrycznych, urządzenia do ładowania akumulatorów elektrycznych, skrzynki do akumulatorów, baterie anodowe, baterie elektryczne, baterie galwaniczne, baterie wysokonapięciowe, urządzenia do ładowania baterii; karty identyfikacyjne kodowane, karty zawierające aktywne komponenty i będące nośnikami danych, karty stałego klienta; wydawnictwa i publikacje elektroniczne nagrane, wydawnictwa i publikacje elektroniczne stanowiące software ładowalny, **12** pojazdy samochodowe, części składowe do pojazdów i akcesoria samochodowe takie, jak: amortyzatory zawieszenia w pojazdach, resory i sprężyny amortyzujące do samochodów, alarmy antywłamaniowe do samochodów, autoalarmy, bagażniki do samochodów, pasy bezpieczeństwa do siedzeń w samochodach, bieżniki do bieżnikowania opon, błotniki, ciężarki do wyważania kół samochodowych, łatki samoprzylepne kauczukowe do reperacji dętek, zestawy narzędzi do reperacji dętek samochodowych, drążki skrętne do samochodów, drzwi do samochodów, foteliki bezpieczeństwa dla dzieci do samochodów, hamulce do samochodów, klocki, szczęki hamulcowe do samochodów, instalacje hydrauliczne do samochodów, karoserie samochodowe, kierownice do samochodów, pokrowce na kierownice do samochodów, kierunkowskazy do samochodów, klaksony, kolce do opon, koła do samochodów, napinacze szprych do kół, kołpaki, ogumienie do kół samochodowych, korki do zbiorników paliwa w samochodach, lusterka samochodowe, łańcuchy przeciwpoślizgowe, maski silników samochodowych, maski do samo-

chodów, obręcze kół samochodów, opony samochodowe, wentyle do opon samochodowych, osie samochodów, otwory przeszklone, iluminatory samochodowe, poduszki powietrzne do samochodów, podwozia samochodowe, progi samochodowe, siedzenia do samochodów, tapicerka do samochodów, zderzaki do samochodów, pompy powietrzne do samochodów, urządzenia przeciwodblaskowe do samochodów, urządzenia przeciwosłepieniowe do samochodów, przyczepy do samochodów, silniki samochodowe, sprzęgła do samochodów, zagłówki do siedzeń samochodowych, wycieraczki samochodowe, **37** usługi w zakresie prowadzenia stacji obsługi samochodów, takie jak: przeglądy samochodowe, tankowanie, uzupełnianie oleju, płynu hamulcowego, bieżnikowanie opon, czyszczenie samochodów, instalowanie drzwi i okien samochodowych, konserwacja, instalacja i naprawa samochodów i ich części, lakierowanie samochodów, malowanie samochodów, mycie samochodów, naprawa zamków samochodowych, naprawy tapicerskie samochodów, polewanie samochodów, zabezpieczanie samochodów przed korozją i wilgocią.

(111) **223411** (220) 2008 08 21 (210) 345139
 (151) 2009 12 28 (441) 2008 11 24
 (732) FOTA S.A., Gdynia, PL.
 (540)



Kolor znaku: czarny, zielony, biały, szary

(531) 4.5.4, 5.3.7, 27.5.1, 29.1.14

(510), (511) **12** pojazdy samochodowe, części składowe do pojazdów i akcesoria samochodowe takie, jak: amortyzatory zawieszania w pojazdach, resory i sprężyny amortyzujące do samochodów, alarmy antywłamaniowe do samochodów, autoalarmy, bagażniki do samochodów, pasy bezpieczeństwa do siedzeń w samochodach, bieżniki do bieżnikowania opon, błotniki, ciężarki do wyważania kół samochodowych, łatki samoprzylepne kauczukowe do reperacji dętek, zestawy narzędzi do reperacji dętek samochodowych, drążki skrętne do samochodów, drzwi do samochodów, foteliki bezpieczeństwa dla dzieci do samochodów, hamulce do samochodów, klocki, szczęki hamulcowe do samochodów, instalacje hydrauliczne do samochodów, karoserie samochodowe, kierownice do samochodów, pokrowce na kierownice do samochodów, kierunkowskazy do samochodów, klaksony, kolce do opon, koła do samochodów, napinacze szprych do kół, kołpaki, ogumienie do kół samochodowych, korki do zbiorników paliwa w samochodach, lusterka samochodowe, łańcuchy przeciwpoślizgowe, maski silników samochodowych, maski do samochodów, obręcze kół samochodów, opony samochodowe, wentyle do opon samochodowych, osie samochodów, otwory przeszklone, iluminatory samochodowe, poduszki powietrzne do samochodów, podwozia samochodowe, progi samochodowe, siedzenia do samochodów, tapicerka do samochodów, zderzaki do samochodów, pompy powietrzne do samochodów, urządzenia przeciwodblaskowe do samochodów, urządzenia przeciwosłepieniowe do samochodów, przyczepy do samochodów, silniki samochodowe, sprzęgła do samochodów, zagłówki do siedzeń samochodowych, wycieraczki samochodowe, **35** usługi reklamowe w zakresie reklamy prasowej, radiowej, telewizyjnej i internetowej oraz z zastosowaniem plakatów i ulotek oraz elektronicznych, magnetycznych i optycznych nośników informacji, prowadzenie kompleksowych kampanii reklamowych, tworzenie, wydawanie i dystrybucja materiałów promocyjno-reklamowych, także katalogów, usługi w zakresie badania rynku oraz badania opinii publicznej, organizowanie i obsługa handlowych lub reklamowych wystaw, giełd i targów, konkursów i loterii oraz imprez rozrywkowych o podłożu reklamowym z zastosowaniem reklamy prasowej, radiowej, telewizyjnej i internetowej oraz z wykorzystaniem elektronicznych, magnetycznych i optycznych nośników informacji, zgrupowanie na rzecz osób trzecich różnych towarów z branży samochodowej w tym: części zamiennych do samochodów

osobowych i ciężarowych, alternatory i rozruszniki regenerowane, amortyzatory, chemia warsztatowa, części hydrauliczne-sprzęgło, części hydrauliczne-układ hamulcowy, elementy zawieszania i układu kierowniczego, filtry, kable zapłonu, klocki hamulcowe, linki, łożyska dociskowe, odboje i osłony amortyzatorów, osłony przegubów, paski napędowe, pióra wycieraczek, pneumatyczne miechy zawieszania, pompy paliwa, pompy wody, półosie regenerowane, przeguby, sprężyny, szczęki hamulcowe, świece zapłonowe do gazu, tarcze dociskowe, tarcze i bębny hamulcowe, tarcze sprzęgła, wężyki hamulcowe, zestawy łożyskowe do kół, zestawy naprawcze rozrządu, zestawy naprawcze wahaczy pozwalające nabywcy wygodnie je oglądać i nabywać w sklepach, na stacjach paliw, a także za pomocą Internetu, **37** usługi w zakresie prowadzenia stacji obsługi samochodów, takie jak: przeglądy samochodowe, tankowanie, uzupełnianie oleju, płynu hamulcowego, bieżnikowanie opon, czyszczenie samochodów, instalowanie drzwi i okien samochodowych, konserwacja, instalacja i naprawa samochodów i ich części, lakierowanie samochodów, malowanie samochodów, mycie samochodów, naprawa zamków samochodowych, naprawy tapicerskie samochodów, polewanie samochodów, zabezpieczanie samochodów przed korozją i wilgocią.

(111) **223412** (220) 2008 08 27 (210) 345400
 (151) 2010 01 04 (441) 2008 12 08
 (732) ratiopharm GmbH, Ulm, DE.
 (540) Dicloratio plast
 (510), (511) **05** preparaty farmaceutyczne, mieszanki farmaceutyczne.

(111) **223413** (220) 2008 09 01 (210) 345573
 (151) 2009 12 28 (441) 2008 12 08
 (732) IPA Jakubowski, Kuryłowicz Spółka Jawna, Łódź, PL.
 (540)



Kolor znaku: czerwony, czarny

(531) 27.5.1, 29.1.12

(510), (511) **36** usługi w zakresie zarządzania, administrowania, obrotu, dzierżawy, najmu i wyceny nieruchomości, pośrednictwo w sprzedaży nieruchomości, wycena finansowa przedmiotów ochrony własności intelektualnej i przemysłowej, **37** usługi porządkowe na wolnym powietrzu i w obiektach zamkniętych, porządkowanie terenów zielonych, odśnieżanie, **42** usługi geodezyjne, **44** pielęgnacja terenów zielonych.

(111) **223414** (220) 2008 09 01 (210) 345574
 (151) 2009 12 28 (441) 2008 12 08
 (732) IPA Jakubowski, Kuryłowicz Spółka Jawna, Łódź, PL.
 (540)



Kolor znaku: czerwony, czarny

(531) 27.5.1, 29.1.12

(510), (511) **36** usługi w zakresie zarządzania, administrowania, obrotu, dzierżawy, najmu i wyceny nieruchomości, pośrednictwo w sprzedaży nieruchomości, wycena finansowa przedmiotów ochrony własności intelektualnej i przemysłowej, **37** usługi porządkowe na wolnym powietrzu i w obiektach zamkniętych, porządkowanie terenów zielonych, odśnieżanie, **42** usługi geodezyjne, **44** pielęgnacja terenów zielonych.

(111) **223415** (220) 2008 09 04 (210) 345688
 (151) 2009 12 29 (441) 2008 12 08
 (732) HERBAPOL-LUBLIN S.A., Lublin, PL.
 (540) VOXEPT

(510), (511) **05** substancje i preparaty farmaceutyczne i do celów farmaceutycznych, substancje i preparaty wspomagające leczenie, podnoszące odporność organizmu i wzbogacające organizm w niezbędne witaminy i mikroelementy, dietetyczna żywność i napoje do celów leczniczych, suplementy diety do celów leczniczych, leki.

(111) **223416** (220) 2008 09 04 (210) 345690
 (151) 2009 12 29 (441) 2008 12 08
 (732) HERBAPOL-LUBLIN S.A., Lublin, PL.
 (540) PERYSTENA

(510), (511) **05** substancje i preparaty farmaceutyczne i do celów farmaceutycznych, substancje i preparaty wspomagające leczenie, podnoszące odporność organizmu i wzbogacające organizm w niezbędne witaminy i mikroelementy, dietetyczna żywność i napoje do celów leczniczych, suplementy diety do celów leczniczych, leki.

(111) **223417** (220) 2008 09 10 (210) 345990
 (151) 2010 01 08 (441) 2008 12 22
 (732) Zakład Inżynierijno Montażowy „ZIMONT”
 Zygmunt Brzozowski, Dąbrowa Górnicza, PL.
 (540) ZIMONT

(510), (511) **06** metalowa stolarka okienna i drzwiowa, metalowe konstrukcje dla potrzeb budownictwa; metalowe ograniczniki do okien; metalowy osprzęt do okien; metalowe ramy do okien; rolki, prowadnice do okien; okna aluminiowe; okna skrzynkowe metalowe; nieelektryczne dzwonki do drzwi; metalowe futryny do drzwi; metalowe klamki do drzwi; kołatki do drzwi; metalowe ograniczniki do drzwi; metalowy osprzęt do drzwi; metalowe płyty do drzwi; skrobaczki do drzwi; nieelektryczne sprężyny do drzwi; nieelektryczne urządzenia do otwierania drzwi; nieelektryczne zamknięcia drzwi; zasady do drzwi; prowadnice do drzwi przesuwne. **37** usługi budowlane i remontowe; usługi w zakresie montażu stolarki okiennej i drzwiowej; usługi wynajmu sprzętu budowlanego, usługi wynajmu koparek, usługi wynajmu buldożerów, usługi wynajmu samochodów samowyladowczych, wznoszenie i remont budynków, nadzór budowlany, roboty budowlane, instalacyjne, hydroinstalacyjne, elektroinstalacyjne, sterownicze i sygnalizacyjne, instalowanie, konserwacja i naprawa urządzeń elektrycznych i energetycznych, usługi w zakresie robót elektromontażowych i konserwacyjnych instalacji i urządzeń elektrycznych, pośrednictwo w pracach budowlano-montażowych i instalacyjnych, wznoszenie obiektów inżynierskich, w tym: elektroenergetycznych, telekomunikacyjnych i wodnych, prowadzenie linii energetycznych, telekomunikacyjnych, układanie rurociągów, wykonywanie szlaków kolejowych, portów lotniczych, wynajem maszyn i sprzętu budowlanego; kamieniarstwo; budowa infrastruktury telekomunikacyjnej; maszty pod systemy antenowe (wieże wolnostojące); adaptacje na potrzeby pomieszczenia technicznego; prace elektryczne; produkcja rozdzielnic elektrycznych, przeglądy budowlane; instalacje antenowe; instalacje radiolinii; instalacje radiodostępowe (telefonii, Internet); instalacje systemów antenowych telefonii komórkowej; instalacje systemów zasilania; instalacje wewnętrzne (wewnątrz-budynkowe); inne nietypowe instalacje (repeatery, wzmacniacze, sprzęgacze, dupleksery); pomiary, uruchomienie oraz testowanie instalacji antenowych; utrzymanie obiektów telekomunikacyjnych; usługi instalacyjne i serwisowe dla dostawców sprzętu telekomunikacyjnego oraz operatorów telefonii stacjonarnej i komórkowej; kompleksowy serwis obiektów telekomunikacyjnych; przeglądy pogwarancyjne obiektów telekomunikacyjnych; usługi wykonania instalacji telekomunikacyjnej.

(111) **223418** (220) 2008 09 22 (210) 346393
 (151) 2010 01 11 (441) 2009 01 05
 (732) P.H. NOWA FALA Agnieszka Rosoch, Zielona Góra, PL.
 (540)



Kolor znaku: pomarańczowy
 (531) 27.5.1, 29.1.1

(510), (511) **18** torby, torebki, **25** odzież, obuwie, czapki, bielizna osobista, kąpielowe kostiumy, **35** zgrupowanie wyżej wymienionych towarów na rzecz osób trzecich, jak: torby, torebki, odzież, obuwie, czapki, bielizna osobista, kostiumy kąpielowe.

(111) **223419** (220) 2008 09 29 (210) 346720
 (151) 2010 01 06 (441) 2009 01 05
 (732) Firma Produkcyjno-Handlowo-Usługowa „ARTEK”
 Artur Całka, Karczew, PL.
 (540)



Kolor znaku: zielony, biały
 (531) 2.9.14, 5.1.3, 24.15.1, 26.1.1, 27.5.1, 29.1.12
 (510), (511) **16** torba foliowa.

(111) **223420** (220) 2008 10 02 (210) 346903
 (151) 2010 01 07 (441) 2009 01 05
 (732) EKOCOMP Przedsiębiorstwo Ochrony Środowiska
 Spółka z o.o., Warszawa, PL.
 (540)



Kolor znaku: biały, czarny, niebieski, pomarańczowy
 (531) 5.5.19, 5.5.20, 26.2.1, 26.11.1, 27.5.1, 29.1.14
 (510), (511) **35** pośrednictwo handlowe, usług agencji importowo-eksportowej oraz kompletacja dostaw dla osób trzecich, **37** usługi instalacyjne, montażowe, rozruchowe, serwisowe, w obiektach przemysłowych, w zakresie branż: automatyki, elektroenergetyki, sterowania, wizualizacji procesów technologicznych i nadzoru technicznego; usługi w zakresie montażu rozdzielni oraz szaf pomiarów i automatyki, **42** opracowanie projektów technicznych; usługi w zakresie oprogramowania cyfrowych dla potrzeb automatyki oraz systemów informatycznych wspomagających zarządzanie wraz z ich oprogramowaniem; doradztwo techniczne z zakresu branż: technologicznej, pomiarów i automatyki, elektroenergetyki w instalacjach przemysłowych.

(111) **223421** (220) 2008 10 06 (210) 346990
 (151) 2009 12 28 (441) 2009 01 19
 (732) Paweł Kotecki, Łódź, PL.
 (540) PAUL GOTARD

(510), (511) **01** zaprawy do tytoniu, ocet winny, alkohol winny, **29** oleje jadalne, **33** wino, **34** tabaka, tabakerki, tytoń, cygara, cygarniczki, ustniki.

(111) **223422** (220) 2008 10 06 (210) 347043
 (151) 2010 01 04 (441) 2009 01 19
 (732) Nycomed GmbH, Konstanz, DE.

(540) Febrisan TABS-szast prast i po chorobie
 (510), (511) **05** preparaty farmaceutyczne.

(111) **223423** (220) 2008 10 06 (210) 347060
 (151) 2009 12 28 (441) 2009 01 19

(732) Przedsiębiorstwo Produkcji-Usług i Handlu „VERDOM”
 Wiktor Cisło, Jasionka, PL.

(540)



Kolor znaku: żółty, brązowy, biały
 (531) 27.5.1, 29.1.12

(510), (511) **19** balustrady, beton, szalunki niemetalowe do betonu, betonowe elementy budowlane, bitumiczne wyroby dla budownictwa, boazeria niemetalowa, drewno budowlane, niemetalowe konstrukcje budowlane, niemetalowe materiały budowlane, szkło budowlane, kostka brukowa, kamień budowlany, niemetalowe elementy konstrukcyjne dla budownictwa, niemetalowe przenośne budynki, cegła, cement, gips, niemetalowe przewody ciśnieniowe, krokwie dachowe, niemetalowe pokrycia dachowe, niemetalowe rury drenażowe, materiały do budowy i pokryć dróg, płyty niemetalowe drogowe, drzwi, futryny i ościeżnice drzwiowe niemetalowe, granit, marmur, deflektory kominowe niemetalowe, kształtowniki niemetalowe, łąty niemetalowe, ogniotrwałe powłoki cementowe, ogniotrwałe materiały, ogrodzenia niemetalowe, okna niemetalowe, papa, parkiety, podłogi niemetalowe, powłokowe materiały budowlane, rury spustowe, drenażowe i sztywne niemetalowe, rynny niemetalowe, schody niemetalowe, smoła, sufity niemetalowe, ścianki działowe niemetalowe, tarcica, terakota, wapno, zaprawy budowlane, żaluzje niemetalowe, żużel jako materiał budowlany i żwir, **37** usługi budowlane, naprawy i usługi instalacyjne, usługi związane z wykonywaniem budynków, dróg, mostów oraz usługi specjalistyczne w zakresie budownictwa takie jak malowanie, instalatorstwo hydrauliczne, ogrzewcze i dekarstwo, usługi związane z naprawami obiektów budowlanych w tym restaurowanie istniejących budynków i uszkodzonych obiektów, usługi związane z naprawami w zakresie elektryczności i instalacji wodociągowo-sanitarnych, usługi związane z przygotowaniem terenu pod budowę, rozbiórka i burzenie obiektów budowlanych, wykonywanie wykopów i wierceń geologiczno-inżynierskich, wykonywanie instalacji wodnokanalizacyjnych, cieplnych, gazowych, klimatyzacyjnych, tynkowanie, montaż stolarki budowlanej, malowanie i szklenie obiektów budowlanych, wykonywanie pozostałych robót budowlanych i wykończeniowych, wykonywanie konstrukcji i pokryć dachowych, uszczelnianie budynków, izolowanie budynków, **42** opracowywanie projektów budowlanych związanych ze wznoszeniem budynków, ekspertyzy inżynierskie i geologiczne, projektowanie oprogramowania komputerowego w zakresie budownictwa.

(111) **223424** (220) 2008 10 20 (210) 347611
(151) 2010 01 08 (441) 2009 02 02
(732) Przedsiębiorstwo Produkcji Lodów „KORAL” Józef Koral Spółka Jawna, Limanowa, PL.
(540) KIDS

(510), (511) **30** lody, w tym sorbetowe, rolady lodowe, torty lodowe, jogurty mrożone desery z udziałem lodów, galaretki owocowe, budynie, kremy, musy, puddingi, sosy do deserów, napoje mrożone na bazie czekolady, herbaty, kakao lub kawy, wyroby cukiernicze, słodycze.

(111) **223425** (220) 2008 10 23 (210) 347767
(151) 2010 01 08 (441) 2009 02 02
(732) „DELIC-POL” Spółka Akcyjna, Kamyk, PL.
(540)

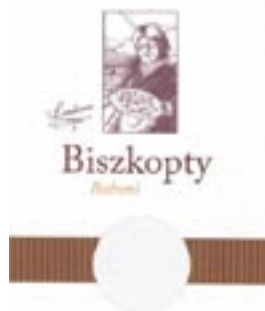

Kolor znaku: brązowy, biały, beżowy, jasnobieżowy
(531) 2.3.1, 2.3.11, 8.1.9, 8.1.10, 11.3.5, 26.1.1, 26.4.2, 26.11.13, 27.5.1, 29.1.14
(510), (511) **30** ciasta, ciastka, wyroby ciastkarskie, wyroby piekarnicze, wyroby cukiernicze, ciasta w proszku, biszkopty, słodycze, słodycze na choinkę, wyroby czekoladowe.

(111) **223426** (220) 2008 10 27 (210) 347886
(151) 2010 01 11 (441) 2009 02 02
(732) Warszawskie Zakłady Farmaceutyczne Polfa Spółka Akcyjna, Warszawa, PL.
(540) XYLODEX
(510), (511) **05** wyroby farmaceutyczne.

(111) **223427** (220) 2008 10 27 (210) 347900
(151) 2010 01 11 (441) 2009 02 02
(732) Bayer Schering Pharma AG, Berlin, DE.
(540) LOGYNON
(510), (511) **05** preparaty i substancje farmaceutyczne.

(111) **223428** (220) 2008 10 27 (210) 347901
(151) 2010 01 11 (441) 2009 02 02
(732) „BC” Spółka z ograniczoną odpowiedzialnością, Warszawa, PL.
(540)



Kolor znaku: pomarańczowy i jego odcienie, biały
(531) 26.4.4, 26.11.1, 26.11.7, 26.11.13, 27.5.1, 29.1.12
(510), (511) **41** usługi nocnych klubów; usługi w zakresie rozrywki; organizowanie przyjęć, balów, koncertów, pokazów rozrywkowych, imprez artystycznych; organizowanie i prowadzenie konferencji; usługi związane z organizowaniem dyskotek; usługi salonów gier, **43** usługi restauracji.

(111) **223429** (220) 2008 10 27 (210) 347902
(151) 2010 01 11 (441) 2009 02 02
(732) „BC” Spółka z ograniczoną odpowiedzialnością, Warszawa, PL.
(540)



Kolor znaku: niebieski, czerwony
(531) 26.2.1, 27.5.1, 29.1.12
(510), (511) **43** usługi restauracji, usługi barowe, przygotowywanie dań (żywność i napoje) na zamówienie oraz ich dostawa.

(111) **223430** (220) 2009 01 19 (210) 350995
(151) 2010 01 07 (441) 2009 04 27
(732) HUTA BAILDON Spółka Akcyjna w upadłości, Katowice, PL.
(540)



Kolor znaku: czarny, szary, biały
(531) 24.9.2, 27.5.1, 27.7.1, 29.1.13
(510), (511) **06** wyroby hutnicze z metali nieszlachetnych i ich stopów; wyroby metalowe-półprodukty z przeznaczeniem do produkcji narzędzi, **10** narzędzia chirurgiczne i medyczne, **12** katalizatory z przeznaczeniem dla silników pojazdów spalinowych.

(111) **223431** (220) 2009 01 27 (210) 351303
(151) 2009 10 22 (441) 2009 05 11
(732) Saint Honore Sp. z o.o., Warszawa, PL.

(540)



Kolor znaku: biały, czarny, szary

(531) 5.7.2, 27.5.1, 29.1.13

(510), (511) **30** batony lukrecyjne stosowane w cukiernictwie, biszkopty, preparaty usztywniające do bitej śmietany, bułeczki słodkie, bułka tarta, bułki, chałwa, chleb, chleb bezdrożdżowy, ciasta, aromaty do ciast inne niż esencje, mięso zapiekane w cieście, ozdoby jadalne do ciasta, ciasta mączne, ciasto na ciastka, ciastka ryżowe, ciasto, ciastka, wyroby cukiernicze, ciasto na ciastka, ciasto w proszku, cukier, cukierki, cukierki miętowe, czekolada, napoje na bazie czekolady, galaretki owocowe jako słodczyce, gofry, herbata, mrożona herbata, napoje na bazie herbaty, herbata mrożona, herbatniki, herbatniki petit-beurre, jogurt mrożony jako lody spożywcze, kakao, napoje na bazie kakao, wyroby z kakao, kanapki, karmelki jako cukierki, kawa, napoje na bazie kawy, preparaty roślinne zastępujące kawę, kawa nienaturalna, kawa nie palona, krakersy, lody spożywcze, środki wiążące do lodów spożywczych, lody spożywcze w proszku, marcepan, ciasta mączne, potrawy na bazie mąki, żywność na bazie mąki, mąka, w tym mąka gorczycowa, mąka kukurydziana, mąka pszenna, mąka spożywcza, mąka ziemniaczana do celów spożywczych, produkty z mąki mielonej, herbata mrożona, muesli, musztarda, naleśniki, napary inne niż do celów leczniczych, aromaty do napoi inne niż esencje, napoje czekoladowe z mlekiem, napoje kakaowe z mlekiem, napoje kawowe z mlekiem, ciasto w proszku, proszek do pieczenia, przekąski ryżowe, przekąski zbożowe, mąka pszenna, pufurki jako ciasteczka, słodczyce, cukierki jako słodczyce, substytuty kawy, suchary, tarty z nadzieniem z jajek, sera, boczku, itp., tarty z owocami, tortille, wanilia jako aromat, wanilina jako aldehyd, substytut wanilii, wyroby cukiernicze, przekąski ze zboża, preparaty zbożowe, puddingi, piernik, pralinki, **35** usługi sprzedaży detalicznej i hurtowej produktów spożywczych, w szczególności następujących towarów: soki, napoje, batony lukrecyjne stosowane w cukiernictwie, biszkopty, preparaty usztywniające do bitej śmietany, bułeczki słodkie, bułka tarta, bułki, chałwa, chleb, chleb bezdrożdżowy, ciasta, aromaty do ciast inne niż esencje, mięso zapiekane w cieście, ozdoby jadalne do ciasta, ciasta mączne, ciasto na ciastka, ciastka ryżowe, ciasto, ciastka, wyroby cukiernicze, ciasto na ciastka, ciasto w proszku, cukier, cukierki, cukierki miętowe, czekolada, napoje na bazie czekolady, galaretki owocowe jako słodczyce, gofry, herbata, mrożona herbata, napoje na bazie herbaty, herbata mrożona, herbatniki, herbatniki petit-beurre, jogurt mrożony jako lody spożywcze, kakao, napoje na bazie kakao, wyroby z kakao, kanapki, karmelki jako cukierki, kawa, napoje na bazie kawy, preparaty roślinne zastępujące kawę, kawa nienaturalna, kawa nie palona, krakersy, lody spożywcze, środki wiążące do lodów spożywczych, lody spożywcze w proszku, marcepan, ciasta mączne, potrawy na bazie mąki, żywność na bazie mąki, mąka w tym mąka gorczycowa, mąka kukurydziana, mąka pszenna, mąka spożywcza, mąka ziemniaczana do celów spożywczych, produkty z mąki mielonej, herbata mrożona, muesli, musztarda, naleśniki, napary inne niż do celów leczniczych, aromaty do napoi inne niż esencje, napoje czekoladowe z mlekiem, napoje kakaowe z mlekiem, napoje kawowe z mlekiem, ciasto w proszku, proszek do pieczenia, przekąski ryżowe, przekąski zbożowe, mąka pszenna, pufurki jako ciasteczka, słodczyce, cukierki jako słodczyce, substytuty kawy, suchary, tarty z nadzieniem z jajek, sera, boczku, itp., tarty z owocami, tortille, wanilia jako aromat, wanilina jako aldehyd, substytut wanilii, wyroby cukiernicze, przekąski ze zboża, preparaty zbożowe, puddingi, piernik, pralinki, **43** bary szybkiej obsługi w tym snack-bary, kafeterie jako bufety, kawiarnie, catering, usługi gastronomiczne, restauracje, w tym restauracje samoobsługowe, stołówki, usługi barowe, wypożyczanie krzesel, stołów, bielizny stołowej i szklanych naczyń, wypożyczanie namiotów.

(111) **223432** (220) 2009 02 13 (210) 352059
 (151) 2010 01 07 (441) 2009 05 25
 (732) HUTA BAILDON Spółka Akcyjna w upadłości, Katowice, PL.

(540)



(531) 24.9.2, 27.5.1

(510), (511) **06** wyroby walcowane, kute, łuszczone i ciągnięte; blachy i taśmy zimnowalcowane ze stali węglowych, stopowych i specjalnych; walce normalizowane i hartowane, **08** piły tarczowe, noże przemysłowe, wiertła ze stali narzędziowych i szybkoobrotowych, **09** elektrody otulane do spawania elektrycznego i napawania, magnesy lane i kute, wyroby z węglików spiekanych.

(111) **223433** (220) 2008 12 15 (210) 350024
 (151) 2010 02 16 (441) 2009 03 30
 (732) UNIwersytet Marii Curie-Skłodowskiej, Lublin, PL.
 (540)



(531) 3.7.1, 24.1.5, 24.1.9, 27.1.1, 27.1.6, 27.5.1

(510), (511) **09** programy i akcesoria komputerowe oraz peryferyjny sprzęt komputerowy specjalnie przystosowany do prac naukowo-badawczych i dydaktyczno-demonstracyjnych, płyty, taśmy, dyski i inne nośniki danych wypełnione informacjami związanymi z pracami naukowo-badawczymi i dydaktyczno-demonstracyjnymi; urządzenia naukowe i laboratoryjne, aparatura, przyrządy i akcesoria optyczne do celów naukowo-badawczych oraz dydaktycznych, **16** materiały do nauczania: podręczniki, książki, skrypty, zeszyty naukowe, monografie, wydawnictwa periodyczne i nieperiodyczne, materiały szkoleniowe i instruktażowe, ulotki, ogłoszenia, billboardy, zaproszenia, afisze, **35** eksport i import oraz zgrupowanie na rzecz osób trzecich różnych wydawnictw, utworów artystycznych, opracowań, modeli, urządzeń, sprzętu i technologii, know-how oraz ofert licencyjnych w zakresie nauki i innowacji organizacyjno-technicznych, pozwalające nabywcy wygodnie je oglądać, kupować lub wynajmować w ofertach wystawienniczych, wydawniczych, w witrynie internetowej lub specjalistycznym składzie uczelni wyższej humanistyczno-artystyczno-technicznej; reklama osiągnięć naukowych, dydaktycznych, sportowych, artystycznych i wydawniczych; zarządzanie zbiorami informatycznymi, **41** nauczanie stacjonarne, zaoczne i korespondencyjne w programie szkół wyższych, świadczenie informacji o edukacji, organizowanie i prowadzenie studiów podyplomowych, kursów, seminariów, konferencji, sympozjów, pracowni specjalistycznych, kół zainteresowań i kół sportowych, obozów naukowych, zjazdów; usługi wydawnicze, publikowanie książek i innych tekstów, wypożyczanie książek, tłumaczenia, prowadzenie zespołu pieśni i tańca, **42** prace badawczo-rozwojowe, badania naukowe, ekspertyzy naukowe i techniczne, obrót osiągnięciami naukowo-technicznymi, wypożyczanie urządzeń i wyposażenia naukowego, **44** prowadzenie ogrodu botanicznego, **45** opinie prawne.

(111) **223434** (220) 2008 11 12 (210) 348508
 (151) 2010 02 12 (441) 2009 02 16
 (732) UNIwersytet Marii Curie-Skłodowskiej, Lublin, PL.
 (540) UMCS

(510), (511) **09** programy i akcesoria komputerowe oraz peryferyjny sprzęt komputerowy specjalnie przystosowany do prac naukowo-badawczych i dydaktyczno-demonstracyjnych, płyty, taśmy, dyski i inne nośniki danych wypełnione informacjami związanymi z pracami naukowo-badawczymi i dydaktyczno-demonstracyjnymi; urządzenia naukowe i laboratoryjne, aparatura, przyrządy i akceso-

ria optyczne do celów naukowo-badawczych oraz dydaktycznych, **16** materiały do nauczania: podręczniki, książki, skrypty, zeszyty naukowe, monografie, wydawnictwa periodyczne i nieperiodyczne, materiały szkoleniowe i instruktażowe, ulotki, ogłoszenia, billboardy, zaproszenia, afisze, **35** eksport i import oraz zgrupowanie na rzecz osób trzecich różnych wydawnictw, utworów artystycznych, opracowań, modeli, urządzeń, sprzętu i technologii, know-how oraz ofert licencyjnych w zakresie nauki i innowacji organizacyjno-technicznych, pozwalające nabywcy wygodnie je oglądać, kupować lub wynajmować w ofertach wystawienniczych, wydawniczych, w witrynie internetowej lub specjalistycznym składzie uczelni wyższej humanistyczno-artystyczno-technicznej; reklama osiągnięć naukowych, dydaktycznych, sportowych, artystycznych i wydawniczych; zarządzanie zbiorami informatycznymi, **41** nauczanie stacjonarne, zaoczne i korespondencyjne w programie szkół wyższych, świadczenie informacji o edukacji, organizowanie i prowadzenie studiów podyplomowych, kursów, seminariów, konferencji, sympozjów, pracowni specjalistycznych, kół zainteresowań i kół sportowych, obozów naukowych, zjazdów; usługi wydawnicze, publikowanie książek i innych tekstów, wypożyczanie książek, tłumaczenia, prowadzenie zespołu pieśni i tańca, **42** prace badawczo-rozwojowe, badania naukowe, ekspertyzy naukowe i techniczne, obrót osiągnięciami naukowo-technicznymi, wypożyczanie urządzeń i wyposażenia naukowego, **44** prowadzenie ogrodu botanicznego, **45** opinie prawne.

(111) **223435** (220) 2006 03 29 (210) 308412
 (151) 2009 12 28 (441) 2006 07 10
 (732) HURTIMEX Spółka Akcyjna, Łódź, PL.
 (540)



Kolor znaku: biały, czerwony, jasnoszary, czarny
 (531) 3.7.10, 3.7.19, 26.1.1, 26.3.1, 26.4.2, 27.5.1, 29.1.13
 (510), (511) **24** dzianina.

(111) **223436** (220) 2006 05 12 (210) 310622
 (151) 2010 01 12 (441) 2006 08 21
 (732) ELSIEĆ spółka jawna Rafał Wiśniewski, Andrzej Cwojdzinski, Kobyłka, PL.
 (540)



Kolor znaku: szary, czarny, ciemnoróżowy, różowy, ciemnożółty, żółty, biały
 (531) 26.1.1, 27.5.1, 29.1.15
 (510), (511) **39** usługi w zakresie transportu ciężarowego, wynajem samochodów ciężarowych.

(111) **223437** (220) 2006 06 29 (210) 312529
 (151) 2009 12 30 (441) 2006 10 02
 (732) BIO-ACTIVE DYSTRYBUCJA Spółka z ograniczoną odpowiedzialnością, Warszawa, PL.
 (540) Z SERCA NATURY GRYPODIN
 (510), (511) **05** zioła lecznicze, herbaty lecznicze.

(111) **223438** (220) 2006 09 29 (210) 316098
 (151) 2010 01 14 (441) 2007 01 08
 (732) OpenSolution Zdzisław Zawada, Goleszów, PL.

(540)

QUICK.CART

Kolor znaku: szary, czarny, czerwony

(531) 24.17.1, 24.17.2, 27.5.1, 29.1.13

(510), (511) **42** oprogramowanie sklepu internetowego, aktualizacja oprogramowania komputerowego, odzyskiwanie danych komputerowych, powielanie oprogramowania komputerowego, komputeryzowanie, projektowanie systemów komputerowych, wypożyczanie komputerów, konserwacja oprogramowania komputerowego, konwersja danych lub dokumentów na formę elektroniczną, konwersja danych przez programy komputerowe, licencjonowanie własności intelektualnej, instalacje oprogramowania komputerowego, projektowanie oprogramowania komputerowego, wypożyczanie oprogramowania komputerowego, analizy systemów komputerowych, tworzenie i utrzymywanie stron internetowych dla osób trzecich.

(111) **223439** (220) 2007 04 23 (210) 324349
 (151) 2010 01 14 (441) 2007 08 06
 (732) Transfer Multisort Elektronik Spółka z ograniczoną odpowiedzialnością, Łódź, PL.
 (540)



TRANSFER MULTISORT ELEKTRONIK

(531) 26.4.9, 26.4.18, 27.5.1

(510), (511) **03** środki czyszczące dla urządzeń, sprzętu, elementów elektronicznych, elektrotechnicznych, elektrycznych, środki i czyszczące, szorujące, nabłyszczające do samochodów, woski do celów innych niż kosmetyczne, kosmetyki motoryzacyjne, **07** sprzęt gospodarstwa domowego, części do tego sprzętu, pompy, obrabiarki, roboty, narzędzia ręczne i przyrządy ręczne z napędem elektrycznym, silniki elektryczne, sprężarki, części maszyn lub silników, tokarki, narzędzia mechaniczne, przyrządy do lutownictwa gazowego, kosiarki silnikowe, **08** narzędzia ręczne i przyrządy ręczne sterowane ręcznie, kosiarki ręczne, noże, narzędzia ogrodnicze, nieelektryczne, nieelektryczne narzędzia gospodarstwa domowego, ręczne narzędzia rolnicze i ogrodnicze, zestawy do golienia, nożyki do golienia, części narzędzi i przyrządów, **09** narzędzia i urządzenia elektryczne, elektroniczne i mechaniczne, elementy i podzespoły elektryczne i elektroniczne, akumulatory, baterie, bezpieczniki, czytniki optyczne, czytniki kodów, kondensatory, mierniki, aparatura do celów laboratoryjnych, naukowych, półprzewodniki i akcesoria do nich, kable elektryczne, osłony i tuleje połączeniowe do nich, oporniki, osłony, obudowy, elementy mocujące, przewody elektryczne, złącza do nich, wtyczki, gniazdko elektryczne, wyłączniki elektryczne i samoczynne, wzmacniacze, zamki elektryczne, złącza elektryczne, urządzenia pomiarowe, przekaźniki elektryczne, radiatory, termostaty, transformatory, woltomierze, transzystory, sprzęt pomiarowy elektryczny, anteny, głośniki, urządzenia telekomunikacyjne, urządzenia alarmowe, lutownicze elektryczne, części zamienne do RTV i AGD, piloty do urządzeń.

(111) **223440** (220) 2007 08 10 (210) 328767
 (151) 2009 10 27 (441) 2007 11 12
 (732) CORUNA Spółka z ograniczoną odpowiedzialnością, Raszyn, PL.
 (540)



Kolor znaku: czerwony, czarny

(531) 26.1.4, 26.1.18, 27.5.1, 29.1.12

(510), (511) **23** przędza i nici dla włókiennictwa, **24** wyroby włókiennicze i tekstylne, surówki i wszelkiego rodzaju tkaniny gotowe, materiały bawełniane tkane i nietkane, tkaniny imitujące skórę, wyroby tekstylne stosowane w gospodarstwie domowym, wyroby pikowane i stebnowane, pledy, koce, narzuty na łóżka i obrusy, **25** odzież, obuwie, nakrycia głowy.

(111) **223441** (220) 2007 09 18 (210) 330280
(151) 2009 02 09 (441) 2007 12 24
(732) Medicamenta a.s., Praga, CZ.
(540) NICERIN
(510), (511) **05** leki, środki farmaceutyczne.

(111) **223442** (220) 2007 11 07 (210) 332499
(151) 2009 12 30 (441) 2008 02 18
(732) TYSKIE OKNA Spółka z ograniczoną odpowiedzialnością, Tychy, PL.
(540)



Kolor znaku: biały, niebieski

(531) 7.3.2, 27.5.1, 29.1.12

(510), (511) **06** okna i drzwi metalowe, fasady metalowe, rolety i żaluzje metalowe, **17** materiały izolacyjne, materiały termoizolacyjne, tworzywa sztuczne półprzetworzone, wyroby z tworzyw sztucznych półprzetworzonych dla celów budownictwa, taśmy uszczelniające do okien i drzwi, tkaniny i taśmy izolacyjne, uszczelki, złącza, materiały do uszczelnienia okien i drzwi, materiały dźwiękoszczelne, farby i lakiery izolacyjne, folie metalowe izolacyjne, folie z tworzyw sztucznych nie do pakowania, szczeliwa do połączeń, żywice syntetyczne półprzetworzone, **19** okna i drzwi niemetalowe, okiennice i futryny niemetalowe, okna ze szkła barwionego, drzwi składane niemetalowe, żaluzje niemetalowe, **20** rolety niemetalowe, osprzęt niemetalowy do okien i drzwi, klamki, zawiasy, zatrzaski, zasłony, **37** usługi budowlano-montażowe okien i drzwi, serwis, naprawy i regulacje oraz uszczelnianie okien i drzwi.

(111) **223443** (220) 2008 02 27 (210) 337232
(151) 2010 01 12 (441) 2008 06 09
(732) LIDER'S-K.G. Spółka z ograniczoną odpowiedzialnością, Lipiny Stare, PL.
(540) Tomcio
(510), (511) **30** wyroby cukiernicze, ciasta, ciastka, ciasteczka, pieczywo cukiernicze, pizze, słodczyce, wyroby czekoladowe, czekolada, kakao, lody, sorbety.

(111) **223444** (220) 2008 02 28 (210) 337335
(151) 2010 01 12 (441) 2008 06 09
(732) LIDER'S-K.G. Spółka z ograniczoną odpowiedzialnością, Lipiny Stare, PL.
(540) Miraż
(510), (511) **30** wyroby cukiernicze, ciasta, ciastka, ciasteczka, pieczywo cukiernicze, pizze, słodczyce, wyroby czekoladowe, czekolada, kakao.

(111) **223445** (220) 2008 03 13 (210) 338125
(151) 2010 01 14 (441) 2008 06 23
(732) Przedsiębiorstwo Handlu Zagranicznego KASOL Janusz Antoni Kazberuk, Białystok, PL.
(540)



Kolor znaku: jasnozielony, wrzosowy, żółty

(531) 26.4.2, 26.4.16, 26.11.2, 26.11.13, 27.5.1, 27.5.3, 29.1.13

(510), (511) **43** usługi zaopatrzenia w żywność i napoje, usługi w zakresie tymczasowego zakwaterowania, usługi świadczone przez hotele, motele, kawiarnie, restauracje, stołówki, snack-bary.

(111) **223446** (220) 2008 03 13 (210) 338127
(151) 2010 01 14 (441) 2008 06 23
(732) TOTO HAIR COMPANY Jacek Tomczyk, Robert Tomczyk Spółka Jawna, Kraków, PL.
(540)



Kolor znaku: czarny, czerwony

(531) 4.2.20, 27.5.1, 29.1.12

(510), (511) **35** prowadzenie hurtowni z artykułami fryzjerskimi.

(111) **223447** (220) 2008 03 13 (210) 338129
(151) 2010 01 14 (441) 2008 06 23
(732) TOTO HAIR COMPANY Jacek Tomczyk, Robert Tomczyk Spółka Jawna, Kraków, PL.
(540)



Kolor znaku: czarny, różowy, żółty, zielony

(531) 26.4.8, 26.4.24, 27.5.1, 29.1.14

(510), (511) **03** szampony, kosmetyki pielęgnacyjne.

(111) **223448** (220) 2008 03 13 (210) 338147
(151) 2010 01 14 (441) 2008 06 23
(732) Laboratorium Kosmetyczne „JOANNA” Spółka Jawna Bogusław Górka, Ryszard Korczak, Warszawa, PL.
(540)



Kolor znaku: biały, zielony i odcienie

(531) 27.5.1, 27.5.2, 29.1.12

(510), (511) **03** kosmetyki do pielęgnacji, mycia i upiększania włosów, artykuły perfumeryjne.

(111) **223449** (220) 2008 03 14 (210) 338168
(151) 2010 01 14 (441) 2008 06 23
(732) SOWUL & SOWUL Spółka z o.o., Olsztyn, PL.
(540) SMAKOWITA POLSKA TRAWA WYŚMIENITA
(510), (511) **31** nasiona traw pastwiskowych, nasiona roślin rolniczych i ich mieszanki.

(111) **223450** (220) 2008 03 25 (210) 338670
(151) 2010 01 14 (441) 2008 07 07
(732) Artur Stachera, Końskie, PL.
(540) IEMTIVI

(510), (511) **18** torby, torebki, **25** odzież, obuwie, dodatki do obuwia i odzieży zawarte w tej klasie, **35** usługi w zakresie prowadzenia sklepu i witryny internetowej z następującymi towarami: torby, torebki, odzież, obuwie, dodatki do obuwia i odzieży.

(111) **223451** (220) 2008 04 09 (210) 339332
 (151) 2009 10 26 (441) 2008 07 21
 (732) Elżbieta Lech-Gotthardt, Zgorzelec, PL.

(540) Trójkołowy Młyn
 (510), (511) **21** butelki, butelki szklane jako pojemniki, butelki na napoje dla podróżnych, otwieracze do butelek; naczynia ze szkła; porcelana, bibeloty z porcelany; zastawa stołowa nie z metali szlachetnych inna niż noże, widelce i łyżki, **35** organizowanie wystaw i targów w celach handlowych i reklamowych, pokazy towarów i świadczonych usług; prowadzenie salonów wystawienniczych i promocja sprzedaży, zwłaszcza wyrobów rzemiosła artystycznego i rzeźb, prowadzenie galerii i promocja sprzedaży fotografii artystycznej, obrazów i reprodukcji dla osób trzecich; profesjonalne zarządzanie działalnością artystyczną; zgrupowanie na rzecz osób trzecich różnych towarów pozwalające nabywcy je oglądać i kupować w sklepach z napojami alkoholowymi i bezalkoholowymi, wyrobami tytoniowymi, upominkami, wydawnictwami: albumy, czasopisma, gazety, książki i materiałami piśmiennymi; doradztwo i pomoc w zakresie organizowania i prowadzenia działalności gospodarczej; usługi badania rynku, **36** usługi finansowe, prowadzenie kantoru wymiany pieniędzy; depozyty sejfowe, depozyty papierów i przedmiotów wartościowych; administrowanie i zarządzanie nieruchomościami, kupno, sprzedaż i dzierżawa nieruchomości; wynajmowanie pomieszczeń biurowych i handlowych, **37** usługi świadczone przez pralnie; czyszczenie, prasowanie i drobne naprawy krawieckie białizny i odzieży, **39** usługi w zakresie biur podróży z wyjątkiem rezerwacji hoteli i pensjonatów, organizowanie podróży i wycieczek, rezerwacja miejsc na podróż; przewóz osób środkami transportu samochodowego, usługi tranzytowe; wynajmowanie pojazdów, samochodów, mikrobusów, rowerów; wynajmowanie koni; usługi w zakresie turystyki, prowadzenie wycieczek połączonych ze zwiedzaniem, wycieczek pojazdami turystycznymi wraz z przewodnikiem, wypraw rowerowych; informacja turystyczna, **41** usługi związane z rozrywką, rekreacją i kulturą fizyczną w zakresie organizowania zabaw, gier rozrywkowych, konkursów rozrywkowych, spektakli, gier sportowych, zawodów sportowych, zabaw ruchowych, ćwiczeń gimnastycznych, callanetics, pływania, ćwiczeń na siłowni; obsługa salonów gier i obiektów sportowych: kortów tenisowych, basenów rehabilitacyjno-rekreacyjnych, sal gimnastycznych, siłowni; wypożyczanie sprzętu sportowego z wyjątkiem pojazdów; organizowanie imprez rozrywkowych oraz ich scenografii: pikników, festynów, widowisk, przedstawień artystycznych, teatralnych i literackich, koncertów muzycznych, dyskotek, dancingów z grupą muzyczną, występów folklorystycznych, konkursów tanecznych; organizowanie balów, bankietów, przyjęć, uroczystości, spotkań okolicznościowych na zlecenie osób trzecich polegające na zapewnieniu rozrywki; usługi świadczone przez czytelnie i biblioteki; organizowanie konferencji, kongresów, sympozjów, szkoleń, zjazdów na zlecenie osób trzecich; wypożyczanie sprzętu audiowizualnego, **43** usługi hotelarskie związane z rezerwacją, czasowym zakwaterowaniem oraz wyżywieniem w hotelach, motelach, pensjonatach domachczasowych i turystycznych; usługi gastronomiczne związane z podawaniem potraw i napojów w barach, kafeteriach, kawiarniach, karczmach, restauracjach; przygotowywanie dań na zamówienie oraz ich dostawa-katering; obsługa imprez promocyjnych, przyjęć, bankietów, zabaw, balów na zlecenie osób trzecich polegająca na zaopatrzeniu w żywność i napoje; wynajmowanie sal na posiedzenia wyposażonych w sprzęt audiowizualny i teleinformatyczny: telefaks, komputer, internet, **44** usługi związane z wykonywaniem zabiegów regeneracyjno-rehabilitacyjnych; usługi w zakresie terapii naturalnej, fizykoterapii i balneologii, usługi lecznicze para-medyczne; usługi gabinetów odnowy biologicznej i masażu, usługi salonów piękności, usługi solarium, usługi sauny fińskiej, usługi łaźni parowej; usługi salonów fryzjersko-kosmetycznych.

(111) **223452** (220) 2008 04 17 (210) 339755
 (151) 2010 01 14 (441) 2008 07 21
 (732) SPOT. Agnieszka Buliń, Poznań, PL.
 (540)



(531) 26.1.1, 27.5.1

(510), (511) **35** usługi impresariów w zakresie działalności artystycznej, **42** usługi projektantów mody, usługi w zakresie wystroju wnętrz, usługi świadczone przez artystów grafików, **43** usługi gastronomiczne świadczone przez restauracje.

(111) **223453** (220) 2008 04 17 (210) 339762
 (151) 2009 10 28 (441) 2008 07 21
 (732) POWERTRONIC S.C. Adrian Sinka, Jarosław Świerkot, Wojciech Pietraszek, Mirosław Pietraszek, Żory, PL.
 (540)



Kolor znaku: bordowy, czerwony, żółty, biały, czarny
 (531) 24.1.25, 26.1.1, 27.5.1, 29.1.15
 (510), (511) **28** gry bez użycia monitora.

(111) **223454** (220) 2008 04 17 (210) 339763
 (151) 2009 10 28 (441) 2008 07 21
 (732) POWERTRONIC S.C. Adrian Sinka, Jarosław Świerkot, Wojciech Pietraszek, Mirosław Pietraszek, Żory, PL.
 (540)



Kolor znaku: czarny, biały, szary, żółty
 (531) 1.15.3, 27.5.1, 29.1.14
 (510), (511) **28** gry i zabawki, **35** usługi sprzedaży hurtowej, detalicznej, internetowej gier i zabawek.

(111) **223455** (220) 2008 05 06 (210) 340524
 (151) 2010 01 12 (441) 2008 08 18
 (732) Red Bull GmbH, Fuschl Am See, AT.
 (540) NIE ZWALNIAJ

(510), (511) **32** napoje bezalkoholowe, w tym napoje orzeźwiające, napoje energetyczne, napoje serwatkowe i izotoniczne, hiper- i hipotoniczne napoje dla sportowców; piwo w tym piwo słodowe, piwo pszeniczne, porter, piwo angielskie, mocny porter, piwo pełne jasne; bezalkoholowe napoje słodowe; woda mineralna, woda gazowana; napoje i soki owocowe; syropy, esencje i inne preparaty do przygotowywania napojów, sorbety, musujące pastylki i proszki do drinków i bezalkoholowych koktajli, **33** napoje alkoholowe z wyjątkiem piwa; gorące i miksowane napoje alkoholowe, w tym alkoholowe napoje energetyczne, grzane wino z cukrem i korzeniami, miksowane napoje zawierające mleko; alkoholowe napoje słodowe, likier słodowy; wina, spirytus, likiery; alkoholowe preparaty do przygotowywania napojów; koktajle i aperitify na winie lub spirytusie; napoje zawierające wino, **43** przygotowywanie żywności i napojów, prowadzenie barów, kawiarni, kafeterii, bufetów, stołówek, snack barów, restauracji w tym restauracji samoobsługowych; catering żywności i napojów; usługi tymczasowego zakwaterowania, prowadzenie hoteli, pensjonatów, kempingów, domów turystycznych, moteli, rezerwacja tymczasowego zakwaterowania; pensjonaty dla zwierząt; wynajem obiektów przenośnych, barów, namiotów; wynajem krzeseł, stołów, obrusów, serwetek, nakryć stołowych oraz wyposażenia baru.

(111) **223456** (220) 2008 05 19 (210) 341079
 (151) 2010 01 06 (441) 2008 09 01
 (732) Firma Handlowa TADAR Dariusz Tauchert, Poznań, PL.
 (540)



(531) 1.1.1, 1.1.10, 27.5.1

(510), (511) **08** sztucze, noże, **21** patelnie, porcelana, ceramika, szklanki, kieliszki, garnki, deski do krojenia, wiaderka do lodu, czajniki, termosy, kosze piknikowe, tace do użytku domowego, półmiski do jarzyn, metalowe przybory lub komplety kuchenne, naczynia stołowe, pojemniki do użytku w kuchni, naczynia do picia, łopatkki do ciast, łyżki kuchenne, dzbanki, foremki do ciast i lodów, salaterki, serwetniki, serwisy, talerze, urządzenia kuchenne nieelektryczne, **35** zgrupowanie na rzecz osób trzecich różnych towarów pozwalające nabywcy wygodnie je oglądać i kupować w salonie artykułów gospodarstwa domowego.

(111) **223457** (220) 2008 06 20 (210) 341183
(151) 2010 01 14 (441) 2008 09 29
(732) „FORMASTER” S.A., Kielce, PL.
(540) FORMILL

(510), (511) **07** maszyny do mielenia, w tym młynki przemysłowe do mielenia tworzyw sztucznych oraz innych materiałów np. drewna, rozdrabniacze stosowane jako maszyny do celów przemysłowych, rozdrabniacze do odpadów.

(111) **223458** (220) 2008 06 06 (210) 341828
(151) 2009 11 03 (441) 2008 09 15
(732) Politechnika Poznańska, Poznań, PL.
(540)



(531) 1.1.1, 2.1.15, 19.11.4, 27.5.1

(510), (511) **09** publikacje elektroniczne, urządzenia audiowizualne, aparatura i przyrządy naukowe, aparatura i przyrządy pomiarowe, urządzenia, instalacje i systemy kontrolno-sterujące, **16** afisze, plakaty, albumy, broszury, druki, emblematy, kalendarze, katalogi, koperty, karty pocztowe, książki, materiały do nauczania, notatniki, notesy, papier listowy, papeteria, pióra, ołówki, okładki, obwoluty, **18** aktówki, dyplomaty, portfele na karty wizytowe, komplety podróżnicze, plecaki, torby podróżne, torebki, walizki, **25** bluzki, bluzy, czapki, koszulki, obuwie sportowe, szalik, togi, trykoty, **35** organizacja wystaw handlowych i reklamowych w zakresie osiągnięć naukowo-technicznych i twórczości artystycznej oraz zarządzanie tymi wystawami, organizacja i prowadzenie reklamy, rozpowszechnianie materiałów reklamowych i ogłoszeń oraz prowadzenie działalności informacyjnej-handlowej, usługi w zakresie zarządzania przedsiębiorstwem, **41** usługi w zakresie kształcenia wysokokwalifikowanych specjalistów i kadr naukowych, organizacja pokazów i prezentacji osiągnięć naukowo-technicznych i utworów artystycznych, usługi bibliotekarskie, informacja o edukacji, nauczanie korespondencyjne, publikacja elektroniczna on-line książek i periodyków, usługi wydawnicze, publikowanie książek i innych tekstów, publikowanie tekstów innych niż reklamowe, organizacja i prowadzenie wystaw, pokazów, seminariów, sympozjów, konferencji i imprez kulturalnych, **42** usługi w zakresie prowadzenia badań naukowych, wykonywanie opinii i ekspertyz naukowych oraz inżynierskich, projektowania technicznego, pomiarów, testowania, programowania komputerów, administrowanie stronami sieciowymi, analizy chemiczne, analizy systemów komputerowych, architektura, badania chemiczne, badania geologiczne, prace badawczo-rozwojowe, prace naukowe, badawcze, wdrożeniowe, projektowanie budynków, doradztwo w zakresie ochrony środowiska, ekspertyzy inżynierskie, instalacje oprogramowania komputerowego, projektowanie systemów komputerowych, planowanie urbanistyczne, **45** doradztwo w zakresie własności intelektualnej.

(111) **223459** (220) 2008 07 01 (210) 342945
(151) 2010 01 11 (441) 2008 10 13
(732) Politechnika Warszawska, Warszawa, PL.
(540)



(531) 26.1.1, 27.5.1

(510), (511) **41** studia filmowe, studia telewizyjne, produkcja filmów, usługi studia nagrań, montaż programów radiowych i telewizyjnych, postsynchronizacja, usługi obrazów cyfrowych, zdjęcia, usługi związane z prezentacją dzieł sztuki, wypożyczanie aparatów i sprzętu kinematograficznego, wypożyczanie aparatury oświetleniowej do dekoracji teatralnych lub do studiów telewizyjnych, prowadzenie pracowni specjalistycznych, **42** naukowe i techniczne usługi i badania oraz ich projektowanie, ekspertyzy inżynierskie, prace badawczo-rozwojowe dla osób trzecich, badania z zakresu fizyki, badania z zakresu optyki i optoelektroniki, opracowywanie projektów technicznych, projektowanie urządzeń optycznych, projektowanie i rozwój komputerowego sprzętu i oprogramowania, instalacje oprogramowania komputerowego, programowanie komputerów, wzornictwo przemysłowe, wzorcowanie, pomiary optyczne, pomiary kształtu obiektów, pomiary kształtu dzieł sztuki, archiwizowanie zabytków, opracowywanie dokumentacji technicznej, usługi grafiki, grafika komputerowa.

(111) **223460** (220) 2008 07 10 (210) 343381
(151) 2010 01 12 (441) 2008 10 13
(732) Medical Education Jadwiga Kodym, Warszawa, PL.
(540)

MEDYCYNA
FAKTÓW

(531) 27.5.1

(510), (511) **09** publikacje elektroniczne w formie modułów ładowalnych, **16** dzienniki, czasopisma, periodyki, prospekty, książki, plakaty, kalendarze, **35** usługi agencji reklamowych z wykorzystaniem wszystkich metod słownych, dźwiękowych, audiowizualnych, medialnych i internetowych, dystrybucja materiałów reklamowych, publikowanie tekstów reklamowych, organizacja wystaw, targów i konkursów w celach reklamowych, produkcja reklam, **41** usługi wydawnicze, organizowanie seminariów, konkursów, konferencji i kongresów, wystaw i targów edukacyjnych i/lub rozrywkowych, usługi edukacyjno-informacyjne, w tym edukacja korespondencyjna, informacja o edukacji, rekreacji, fotoreportaże, publikowanie tekstów innych niż reklamowe, publikacje elektroniczne on-line książek i periodyków.

(111) **223461** (220) 2008 07 10 (210) 343394
(151) 2010 01 12 (441) 2008 10 13
(732) EURO. PLUS R. GRABOWSKI A. SMUTNY
A. KARWIŃSKA-JANKIEWICZ SPÓŁKA JAWNA, Białystok, PL.
(540)

DreamLine

(531) 27.5.1

(510), (511) **24** pokrowce na poduszki poszewki na poduszki, bielizna pościelowa, pościel, tkaniny na prześcieradła, ręczniki do twarzy tekstylne, ręczniki tekstylne, obrusy na stół niepapierowe, obrusy niepapierowe, serwetki stołowe tekstylne, serwetki tekstylne, serwetki na stół niepapierowe.

(111) **223462** (220) 2008 07 14 (210) 343546
(151) 2009 12 28 (441) 2008 10 27
(732) AXEL Łukasz Kapela, Sułkowice, PL.
(540) AXPAL

(510), (511) **30** chrupki, chipsy, wyroby piekarnicze, paluszki, precelki, krakersy, biszkopty, bułeczki słodkie, bułka tarta, ciasta ciastka, słodczyce, lody, muesli, pizze, płatki zbożowe.

(111) **223463** (220) 2008 07 16 (210) 343620
(151) 2009 10 26 (441) 2008 10 27
(732) Wydawnictwa Szkolne i Pedagogiczne Spółka Akcyjna, Warszawa, PL.

(540)



Kolor znaku: czerwony, biały, niebieski

(531) 26.4.2, 27.5.1, 29.1.13

(510), (511) **09** programy komputerowe, elektroniczne książki i publikacje, książki audio, gry elektroniczne, gry przystosowane do użytku z odbiornikami telewizyjnymi, urządzenia i przyrządy elektryczne i video do rozrywki, kasety zewnętrzne, programy i taśmy do gier komputerowych, części i wyposażenie do wszystkich wyżej wymienionych towarów, **16** papier, tektura, wyroby papierowe, wyroby tekturowe, druki, książki, publikacje, komiksy, magazyny, biuletyny, gazety, albumy, periodyki, czasopisma, katalogi, podręczniki, ulotki, broszury, plakaty, artykuły piśmiennicze, naklejki, przybory biurowe, materiały, urządzenia i przyrządy do rysowania i malowania, przybory do pisania, materiały szkoleniowe i instruktażowe, materiały szkoleniowe i instruktażowe w formie gier, urządzeń i przyrządów, materiały introligatorskie, okładki na książki, zakładki, zestawy do drukowania będące artykułami biurowymi, rysunki, obrazy, fotografie, wydruki, obrazki, kalendarze, długopisy, ołówki, plastelina, modelina, farby dla dzieci, pędzle malarskie, zestawy do malowania, papier do pakowania, bloczki do notowania, zaproszenia, kalkomania, linijki, gumki do ścierania, kartki okolicznościowe, nalepki, znaki papierowe, banery, wykresy, wykresy wzrostu, lalki papierowe części i wyposażenie do wszystkich wyżej wymienionych towarów, **28** gry i zabawki, artykuły sportowe i gimnastyczne nie zawarte w innych klasach, gry i zestawy i pudełka do zabaw, balony, karty do gry, maski do zabawy i na twarz, puzzle, maski, **41** usługi edukacyjne, usługi rozrywkowe, usługi w zakresie publikowania, usługi w zakresie publikowania książek, magazynów, czasopism, periodyków, tekstów, programów komputerowych, nagrań, nagrań audio, video i audio-wizualnych, nagrań multimedialnych i elektronicznych, usługi w zakresie publikowania elektronicznego i multimedialnego, usługi w zakresie produkcji programów radiowych, telewizyjnych, filmów oraz przedstawień, usługi w zakresie rozrywki telewizyjnej i radiowej, usługi w zakresie organizowania konkursów (edukacyjnych lub rozrywkowych).

(111) **223464** (220) 2008 07 16 (210) 343621

(151) 2009 10 26 (441) 2008 10 27

(732) Wydawnictwa Szkolne i Pedagogiczne Spółka Akcyjna, Warszawa, PL.

(540)



Kolor znaku: biały, granatowy

(531) 26.4.2, 27.5.1, 29.1.12

(510), (511) **09** programy komputerowe, elektroniczne książki i publikacje, książki audio, gry elektroniczne, gry przystosowane do użytku z odbiornikami telewizyjnymi, urządzenia i przyrządy elektryczne i video do rozrywki, kasety zewnętrzne, programy i taśmy do gier komputerowych, części i wyposażenie do wszystkich wyżej wymienionych towarów, **16** papier, tektura, wyroby papierowe, wyroby tekturowe, druki, książki, publikacje, komiksy, magazyny, biuletyny, gazety, albumy, periodyki, czasopisma, katalogi, podręczniki, ulotki, broszury, plakaty, artykuły piśmiennicze, naklejki, przybory biurowe, materiały, urządzenia i przyrządy do rysowania i malowania, przybory do pisania, materiały szkoleniowe i instruktażowe, materiały szkoleniowe i instruktażowe w formie gier, urządzeń i przyrządów, materiały introligatorskie, okładki na książki, zakładki, zestawy do drukowania będące artykułami biurowymi, rysunki, obrazy, fotografie, wydruki, obrazki, kalendarze, długopisy, ołówki, plastelina, modelina, farby dla dzieci, pędzle malarskie, zestawy do malowania, papier do pakowania, bloczki do notowania, zaproszenia, kalkomania, linijki, gumki do ścierania, kartki okolicznościowe, nalepki, znaki papierowe, banery, wykresy, wykresy wzrostu, lalki papierowe części i wyposażenie do wszystkich wyżej wymienionych towarów, **28** gry

i zabawki, artykuły sportowe i gimnastyczne nie zawarte w innych klasach, gry i zestawy i pudełka do zabaw, balony, karty do gry, maski do zabawy i na twarz, puzzle, maski, **41** usługi edukacyjne, usługi rozrywkowe, usługi w zakresie publikowania, usługi w zakresie publikowania książek, magazynów, czasopism, periodyków, tekstów, programów komputerowych, nagrań, nagrań audio, video i audio-wizualnych, nagrań multimedialnych i elektronicznych, usługi w zakresie publikowania elektronicznego i multimedialnego, usługi w zakresie produkcji programów radiowych, telewizyjnych, filmów oraz przedstawień, usługi w zakresie rozrywki telewizyjnej i radiowej, usługi w zakresie organizowania konkursów (edukacyjnych lub rozrywkowych).

(111) **223465** (220) 2008 07 16 (210) 343622

(151) 2009 10 26 (441) 2008 10 27

(732) Wydawnictwa Szkolne i Pedagogiczne Spółka Akcyjna, Warszawa, PL.

(540)



Kolor znaku: granatowy, żółty

(531) 24.15.1, 24.17.2, 24.17.5, 26.11.12, 27.5.1, 29.1.12

(510), (511) **09** programy komputerowe, elektroniczne książki i publikacje, książki audio, gry elektroniczne, gry przystosowane do użytku z odbiornikami telewizyjnymi, urządzenia i przyrządy elektryczne i video do rozrywki, kasety zewnętrzne, programy i taśmy do gier komputerowych, części i wyposażenie do wszystkich wyżej wymienionych towarów, **16** papier, tektura, wyroby papierowe, wyroby tekturowe, druki, książki, publikacje, komiksy, magazyny, biuletyny, gazety, albumy, periodyki, czasopisma, katalogi, podręczniki, ulotki, broszury, plakaty, artykuły piśmiennicze, naklejki, przybory biurowe, materiały, urządzenia i przyrządy do rysowania i malowania, przybory do pisania, materiały szkoleniowe i instruktażowe, materiały szkoleniowe i instruktażowe w formie gier, urządzeń i przyrządów, materiały introligatorskie, okładki na książki, zakładki, zestawy do drukowania będące artykułami biurowymi, rysunki, obrazy, fotografie, wydruki, obrazki, kalendarze, długopisy, ołówki, plastelina, modelina, farby dla dzieci, pędzle malarskie, zestawy do malowania, papier do pakowania, bloczki do notowania, zaproszenia, kalkomania, linijki, gumki do ścierania, kartki okolicznościowe, nalepki, znaki papierowe, banery, wykresy, wykresy wzrostu, lalki papierowe części i wyposażenie do wszystkich wyżej wymienionych towarów, **28** gry i zabawki, artykuły sportowe i gimnastyczne nie zawarte w innych klasach, gry i zestawy i pudełka do zabaw, balony, karty do gry, maski do zabawy i na twarz, puzzle, maski, **41** usługi edukacyjne, usługi rozrywkowe, usługi w zakresie publikowania, usługi w zakresie publikowania książek, magazynów, czasopism, periodyków, tekstów, programów komputerowych, nagrań, nagrań audio, video i audio-wizualnych, nagrań multimedialnych i elektronicznych, usługi w zakresie publikowania elektronicznego i multimedialnego, usługi w zakresie produkcji programów radiowych, telewizyjnych, filmów oraz przedstawień, usługi w zakresie rozrywki telewizyjnej i radiowej, usługi w zakresie organizowania konkursów (edukacyjnych lub rozrywkowych).

(111) **223466** (220) 2008 07 16 (210) 343623

(151) 2009 10 26 (441) 2008 10 27

(732) Wydawnictwa Szkolne i Pedagogiczne Spółka Akcyjna, Warszawa, PL.

(540)



Kolor znaku: biały, ciemnozielony

(531) 26.4.2, 27.5.1, 29.1.12

(510), (511) **09** programy komputerowe, elektroniczne książki i publikacje, książki audio, gry elektroniczne, gry przystosowane do użytku z odbiornikami telewizyjnymi, urządzenia i przyrządy elektryczne i video do rozrywki, kasety zewnętrzne, programy i taśmy do gier komputerowych, części i wyposażenie do wszystkich wyżej wymienionych towarów, **16** papier, tektura, wyroby papierowe, wyroby tekturowe, druki, książki, publikacje, komiksy, magazyny, biuletyny, gazety, albumy, periodyki, czasopisma, katalogi, podręczniki, ulotki, broszury, plakaty, artykuły piśmiennicze, naklejki, przybory biurowe, materiały, urządzenia i przyrządy do rysowania i malowania, przybory do pisania, materiały szkoleniowe i instruktażowe, materiały szkoleniowe i instruktażowe w formie gier, urządzeń i przyrządów, materiały introligatorskie, okładki na książki, zakładki, zestawy do drukowania będące artykułami biurowymi, rysunki, obrazy, fotografie, wydruki, obrazki, kalendarze, długopisy, ołówki, plastelina, modelina, farby dla dzieci, pędzle malarskie, zestawy do malowania, papier do pakowania, bloczki do notowania, zaproszenia, kalkomania, linijki, gumki do ścierania, kartki okolicznościowe, nalepki, znaki papierowe, banery, wykresy, wykresy wzrostu, lalki papierowe części i wyposażenie do wszystkich wyżej wymienionych towarów, **28** gry i zabawki, artykuły sportowe i gimnastyczne nie zawarte w innych klasach, gry i zestawy i pudełka do zabaw, balony, karty do gry, maski do zabawy i na twarz, puzzle, maski, **41** usługi edukacyjne, usługi rozrywkowe, usługi w zakresie publikowania, usługi w zakresie publikowania książek, magazynów, czasopism, periodyków, tekstów, programów komputerowych, nagrań, nagrań audio, video i audio-wizualnych, nagrań multimedialnych i elektronicznych, usługi w zakresie publikowania elektronicznego i multimedialnego, usługi w zakresie produkcji programów radiowych, telewizyjnych, filmów oraz przedstawień, usługi w zakresie rozrywki telewizyjnej i radiowej, usługi w zakresie organizowania konkursów (edukacyjnych lub rozrywkowych).

(111) **223467** (220) 2008 07 16 (210) 343624
 (151) 2009 10 26 (441) 2008 10 27
 (732) Wydawnictwa Szkolne i Pedagogiczne Spółka Akcyjna,
 Warszawa, PL.
 (540)

WESOŁE PRZEDSZKOLE

Kolor znaku: pomarańczowy, żółty, jasnoniebieski, ciemnoniebieski, różowy, czerwony, jasnozielony, ciemnozielony, fioletowy
 (531) 27.5.1, 27.5.3, 29.1.15

(510), (511) **09** programy komputerowe, elektroniczne książki i publikacje, książki audio, gry elektroniczne, gry przystosowane do użytku z odbiornikami telewizyjnymi, urządzenia i przyrządy elektryczne i video do rozrywki, kasety zewnętrzne, programy i taśmy do gier komputerowych, części i wyposażenie do wszystkich wyżej wymienionych towarów, **16** papier, tektura, wyroby papierowe, wyroby tekturowe, druki, książki, publikacje, komiksy, magazyny, biuletyny, gazety, albumy, periodyki, czasopisma, katalogi, podręczniki, ulotki, broszury, plakaty, artykuły piśmiennicze, naklejki, przybory biurowe, materiały, urządzenia i przyrządy do rysowania i malowania, przybory do pisania, materiały szkoleniowe i instruktażowe, materiały szkoleniowe i instruktażowe w formie gier, urządzeń i przyrządów, materiały introligatorskie, okładki na książki, zakładki, zestawy do drukowania będące artykułami biurowymi, rysunki, obrazy, fotografie, wydruki, obrazki, kalendarze, długopisy, ołówki, plastelina, modelina, farby dla dzieci, pędzle malarskie, zestawy do malowania, papier do pakowania, bloczki do notowania, zaproszenia, kalkomania, linijki, gumki do ścierania, kartki okolicznościowe, nalepki, znaki papierowe, banery, wykresy, wykresy wzrostu, lalki papierowe części i wyposażenie do wszystkich wyżej wymienionych towarów, **28** gry i zabawki, artykuły sportowe i gimnastyczne nie zawarte w innych klasach, gry i zestawy i pudełka do zabaw, balony, karty do gry, maski do zabawy i na twarz, puzzle, maski, **41** usługi edukacyjne, usługi rozrywkowe, usługi w zakresie publikowania, usługi w zakresie publikowania książek, magazynów, czasopism, periodyków, tekstów, programów komputerowych, nagrań, nagrań audio, video i audio-wizualnych, nagrań multimedialnych i elektronicznych, usługi

w zakresie publikowania elektronicznego i multimedialnego, usługi w zakresie produkcji programów radiowych, telewizyjnych, filmów oraz przedstawień, usługi w zakresie rozrywki telewizyjnej i radiowej, usługi w zakresie organizowania konkursów (edukacyjnych lub rozrywkowych).

(111) **223468** (220) 2008 07 16 (210) 343625
 (151) 2009 10 26 (441) 2008 10 27
 (732) Wydawnictwa Szkolne i Pedagogiczne Spółka Akcyjna,
 Warszawa, PL.
 (540)

ŚWIAT W SŁOWACH
 I OBRAZACH

Kolor znaku: biały, pomarańczowy

(531) 26.4.2, 29.1.12

(510), (511) **09** programy komputerowe, elektroniczne książki i publikacje, książki audio, gry elektroniczne, gry przystosowane do użytku z odbiornikami telewizyjnymi, urządzenia i przyrządy elektryczne i video do rozrywki, kasety zewnętrzne, programy i taśmy do gier komputerowych, części i wyposażenie do wszystkich wyżej wymienionych towarów, **16** papier, tektura, wyroby papierowe, wyroby tekturowe, druki, książki, publikacje, komiksy, magazyny, biuletyny, gazety, albumy, periodyki, czasopisma, katalogi, podręczniki, ulotki, broszury, plakaty, artykuły piśmiennicze, naklejki, przybory biurowe, materiały, urządzenia i przyrządy do rysowania i malowania, przybory do pisania, materiały szkoleniowe i instruktażowe, materiały szkoleniowe i instruktażowe w formie gier, urządzeń i przyrządów, materiały introligatorskie, okładki na książki, zakładki, zestawy do drukowania będące artykułami biurowymi, rysunki, obrazy, fotografie, wydruki, obrazki, kalendarze, długopisy, ołówki, plastelina, modelina, farby dla dzieci, pędzle malarskie, zestawy do malowania, papier do pakowania, bloczki do notowania, zaproszenia, kalkomania, linijki, gumki do ścierania, kartki okolicznościowe, nalepki, znaki papierowe, banery, wykresy, wykresy wzrostu, lalki papierowe części i wyposażenie do wszystkich wyżej wymienionych towarów, **28** gry i zabawki, artykuły sportowe i gimnastyczne nie zawarte w innych klasach, gry i zestawy, pudełka do zabaw, balony, karty do gry, maski do zabawy i na twarz, puzzle, maski, **41** usługi edukacyjne, usługi rozrywkowe, usługi w zakresie publikowania, usługi w zakresie publikowania książek, magazynów, czasopism, periodyków, tekstów, programów komputerowych, nagrań, nagrań audio, video i audio-wizualnych, nagrań multimedialnych i elektronicznych, usługi w zakresie publikowania elektronicznego i multimedialnego, usługi w zakresie produkcji programów radiowych, telewizyjnych, filmów oraz przedstawień, usługi w zakresie rozrywki telewizyjnej i radiowej, usługi w zakresie organizowania konkursów (edukacyjnych lub rozrywkowych).

(111) **223469** (220) 2008 07 16 (210) 343626
 (151) 2009 10 26 (441) 2008 10 27
 (732) Wydawnictwa Szkolne i Pedagogiczne Spółka Akcyjna,
 Warszawa, PL.
 (540)

Przyroda
 witaj

Kolor znaku: biały, zielony, żółty, czerwony

(531) 24.17.1, 24.17.4, 26.4.1, 26.4.2, 27.5.1, 29.1.14

(510), (511) **09** programy komputerowe, elektroniczne książki i publikacje, książki audio, gry elektroniczne, gry przystosowane do użytku z odbiornikami telewizyjnymi, urządzenia i przyrządy elektryczne i video do rozrywki, kasety zewnętrzne, programy i taśmy do gier komputerowych, części i wyposażenie do wszystkich wyżej wymienionych towarów, **16** papier, tektura, wyroby papierowe, wyroby tekturowe, druki, książki, publikacje, komiksy, magazyny, biuletyny, gazety, albumy, periodyki, czasopisma, katalogi, podręczniki, ulotki, broszury, plakaty, artykuły piśmiennicze, naklejki, przybory biurowe,

materiały, urządzenia i przyrządy do rysowania i malowania, przybory do pisania, materiały szkoleniowe i instruktażowe, materiały szkoleniowe i instruktażowe w formie gier, urządzeń i przyrządów, materiały introligatorskie, okładki na książki, zakładki, zestawy do drukowania będące artykułami biurowymi, rysunki, obrazy, fotografie, wydruki, obrazki, kalendarze, długopisy, ołówki, plastelina, modelina, farby dla dzieci, pędzle malarskie, zestawy do malowania, papier do pakowania, bloczki do notowania, zaproszenia, kalkomania, linijki, gumki do ścierania, kartki okolicznościowe, nalepki, znaki papierowe, banery, wykresy, wykresy wzrostu, lalki papierowe części i wyposażenie do wszystkich wyżej wymienionych towarów, **28** gry i zabawki, artykuły sportowe i gimnastyczne nie zawarte w innych klasach, gry i zestawy i pudełka do zabaw, balony, karty do gry, maski do zabawy i na twarz, puzzle, maski, **41** usługi edukacyjne, usługi rozrywkowe, usługi w zakresie publikowania, usługi w zakresie publikowania książek, magazynów, czasopism, periodyków, tekstów, programów komputerowych, nagrań, nagrań audio, video i audio-wizualnych, nagrań multimedialnych i elektronicznych, usługi w zakresie publikowania elektronicznego i multimedialnego, usługi w zakresie produkcji programów radiowych, telewizyjnych, filmów oraz przedstawień, usługi w zakresie rozrywki telewizyjnej i radiowej, usługi w zakresie organizowania konkursów (edukacyjnych lub rozrywkowych).

(111) **223470** (220) 2008 07 16 (210) 343627
 (151) 2009 10 26 (441) 2008 10 27
 (732) Wydawnictwa Szkolne i Pedagogiczne Spółka Akcyjna,
 Warszawa, PL.
 (540)



Kolor znaku: żółty, niebieski, czerwony, zielony, fioletowy
 (531) 24.17.2, 26.1.1, 26.1.2, 27.5.1, 27.5.3, 29.1.15
 (510), (511) **09** programy komputerowe, elektroniczne książki i publikacje, książki audio, gry elektroniczne, gry przystosowane do użytku z odbiornikami telewizyjnymi, urządzenia i przyrządy elektryczne i video do rozrywki, kasety zewnętrzne, programy i taśmy do gier komputerowych, części i wyposażenie do wszystkich wyżej wymienionych towarów, **16** papier, tektura, wyroby papierowe, wyroby tekturowe, druki, książki, publikacje, komiksy, magazyny, biuletyny, gazety, albumy, periodyki, czasopisma, katalogi, podręczniki, ulotki, broszury, plakaty, artykuły piśmiennicze, naklejki, przybory biurowe, materiały, urządzenia i przyrządy do rysowania i malowania, przybory do pisania, materiały szkoleniowe i instruktażowe, materiały szkoleniowe i instruktażowe w formie gier, urządzeń i przyrządów, materiały introligatorskie, okładki na książki, zakładki, zestawy do drukowania będące artykułami biurowymi, rysunki, obrazy, fotografie, wydruki, obrazki, kalendarze, długopisy, ołówki, plastelina, modelina, farby dla dzieci, pędzle malarskie, zestawy do malowania, papier do pakowania, bloczki do notowania, zaproszenia, kalkomania, linijki, gumki do ścierania, kartki okolicznościowe, nalepki, znaki papierowe, banery, wykresy, wykresy wzrostu, lalki papierowe części i wyposażenie do wszystkich wyżej wymienionych towarów, **28** gry i zabawki, artykuły sportowe i gimnastyczne nie zawarte w innych klasach, gry i zestawy i pudełka do zabaw, balony, karty do gry, maski do zabawy i na twarz, puzzle, maski, **41** usługi edukacyjne, usługi rozrywkowe, usługi w zakresie publikowania, usługi w zakresie publikowania książek, magazynów, czasopism, periodyków, tekstów, programów komputerowych, nagrań, nagrań audio, video i audio-wizualnych, nagrań multimedialnych i elektronicznych, usługi w zakresie publikowania elektronicznego i multimedialnego, usługi w zakresie produkcji programów radiowych, telewizyjnych, filmów oraz przedstawień, usługi w zakresie rozrywki telewizyjnej i radiowej, usługi w zakresie organizowania konkursów (edukacyjnych lub rozrywkowych).

(111) **223471** (220) 2008 07 16 (210) 343628
 (151) 2009 10 26 (441) 2008 10 27
 (732) Wydawnictwa Szkolne i Pedagogiczne Spółka Akcyjna,
 Warszawa, PL.

(540)



Kolor znaku: biały, ciemnoczerwony

(531) 24.17.2, 26.4.2, 27.5.1, 29.1.12
 (510), (511) **09** programy komputerowe, elektroniczne książki i publikacje, książki audio, gry elektroniczne, gry przystosowane do użytku z odbiornikami telewizyjnymi, urządzenia i przyrządy elektryczne i video do rozrywki, kasety zewnętrzne, programy i taśmy do gier komputerowych, części i wyposażenie do wszystkich wyżej wymienionych towarów, **16** papier, tektura, wyroby papierowe, wyroby tekturowe, druki, książki, publikacje, komiksy, magazyny, biuletyny, gazety, albumy, periodyki, czasopisma, katalogi, podręczniki, ulotki, broszury, plakaty, artykuły piśmiennicze, naklejki, przybory biurowe, materiały, urządzenia i przyrządy do rysowania i malowania, przybory do pisania, materiały szkoleniowe i instruktażowe, materiały szkoleniowe i instruktażowe w formie gier, urządzeń i przyrządów, materiały introligatorskie, okładki na książki, zakładki, zestawy do drukowania będące artykułami biurowymi, rysunki, obrazy, fotografie, wydruki, obrazki, kalendarze, długopisy, ołówki, plastelina, modelina, farby dla dzieci, pędzle malarskie, zestawy do malowania, papier do pakowania, bloczki do notowania, zaproszenia, kalkomania, linijki, gumki do ścierania, kartki okolicznościowe, nalepki, znaki papierowe, banery, wykresy, wykresy wzrostu, lalki papierowe części i wyposażenie do wszystkich wyżej wymienionych towarów, **28** gry i zabawki, artykuły sportowe i gimnastyczne nie zawarte w innych klasach, gry i zestawy i pudełka do zabaw, balony, karty do gry, maski do zabawy i na twarz, puzzle, maski, **41** usługi edukacyjne, usługi rozrywkowe, usługi w zakresie publikowania, usługi w zakresie publikowania książek, magazynów, czasopism, periodyków, tekstów, programów komputerowych, nagrań, nagrań audio, video i audio-wizualnych, nagrań multimedialnych i elektronicznych, usługi w zakresie publikowania elektronicznego i multimedialnego, usługi w zakresie produkcji programów radiowych, telewizyjnych, filmów oraz przedstawień, usługi w zakresie rozrywki telewizyjnej i radiowej, usługi w zakresie organizowania konkursów (edukacyjnych lub rozrywkowych).

(111) **223472** (220) 2008 07 16 (210) 343629
 (151) 2009 10 26 (441) 2008 10 27
 (732) Wydawnictwa Szkolne i Pedagogiczne Spółka Akcyjna,
 Warszawa, PL.
 (540)



Kolor znaku: biały, ciemnopomarańczowy

(531) 24.17.2, 26.4.2, 27.5.1, 29.1.12
 (510), (511) **09** programy komputerowe, elektroniczne książki i publikacje, książki audio, gry elektroniczne, gry przystosowane do użytku z odbiornikami telewizyjnymi, urządzenia i przyrządy elektryczne i video do rozrywki, kasety zewnętrzne, programy i taśmy do gier komputerowych, części i wyposażenie do wszystkich wyżej wymienionych towarów, **16** papier, tektura, wyroby papierowe, wyroby tekturowe, druki, książki, publikacje, komiksy, magazyny, biuletyny, gazety, albumy, periodyki, czasopisma, katalogi, podręczniki, ulotki, broszury, plakaty, artykuły piśmiennicze, naklejki, przybory biurowe, materiały, urządzenia i przyrządy do rysowania i malowania, przybory do pisania, materiały szkoleniowe i instruktażowe, materiały szkoleniowe i instruktażowe w formie gier, urządzeń i przyrządów, materiały introligatorskie, okładki na książki, zakładki, zestawy do drukowania będące artykułami biurowymi, rysunki, obrazy, fotografie, wydruki, obrazki, kalendarze, długopisy, ołówki, plastelina, modelina, farby dla dzieci, pędzle malarskie, zestawy do malowania, papier do pakowania, bloczki do notowania, zaproszenia, kalkomania, linijki, gumki do ścierania, kartki okolicznościowe, nalepki, znaki

papierowe, banery, wykresy, wykresy wzrostu, lalki papierowe części i wyposażenie do wszystkich wyżej wymienionych towarów, **28** gry i zabawki, artykuły sportowe i gimnastyczne nie zawarte w innych klasach, gry i zestawy i pudełka do zabaw, balony, karty do gry, maski do zabawy i na twarz, puzzle, maski, **41** usługi edukacyjne, usługi rozrywkowe, usługi w zakresie publikowania, usługi w zakresie publikowania książek, magazynów, czasopism, periodyków, tekstów, programów komputerowych, nagrań, nagrań audio, video i audio-wizualnych, nagrań multimedialnych i elektronicznych, usługi w zakresie publikowania elektronicznego i multimedialnego, usługi w zakresie produkcji programów radiowych, telewizyjnych, filmów oraz przedstawień, usługi w zakresie rozrywki telewizyjnej i radiowej, usługi w zakresie organizowania konkursów (edukacyjnych lub rozrywkowych).

(111) **223473** (220) 2008 07 16 (210) 343630
 (151) 2009 10 26 (441) 2008 10 27
 (732) Wydawnictwa Szkolne i Pedagogiczne Spółka Akcyjna,
 Warszawa, PL.
 (540)



Kolor znaku: biały, czerwony, pomarańczowy

(531) 24.17.2, 26.4.2, 27.5.1, 29.1.13

(510), (511) **09** programy komputerowe, elektroniczne książki i publikacje, książki audio, gry elektroniczne, gry przystosowane do użytku z odbiornikami telewizyjnymi, urządzenia i przyrządy elektryczne i video do rozrywki, kasety zewnętrzne, programy i taśmy do gier komputerowych, części i wyposażenie do wszystkich wyżej wymienionych towarów, **16** papier, tektura, wyroby papierowe, wyroby tekturowe, druki, książki, publikacje, komiksy, magazyny, biuletyny, gazety, albumy, periodyki, czasopisma, katalogi, podręczniki, ulotki, broszury, plakaty, artykuły piśmiennicze, naklejki, przybory biurowe, materiały, urządzenia i przyrządy do rysowania i malowania, przybory do pisania, materiały szkoleniowe i instruktażowe, materiały szkoleniowe i instruktażowe w formie gier, urządzeń i przyrządów, materiały introligatorskie, okładki na książki, zakładki, zestawy do drukowania będące artykułami biurowymi, rysunki, obrazy, fotografie, wydruki, obrazki, kalendarze, długopisy, ołówki, plastelina, modelina, farby dla dzieci, pędzle malarskie, zestawy do malowania, papier do pakowania, bloczki do notowania, zaproszenia, kalkomania, linijki, gumki do ścierania, kartki okolicznościowe, nalepki, znaki papierowe, banery, wykresy, wykresy wzrostu, lalki papierowe części i wyposażenie do wszystkich wyżej wymienionych towarów, **28** gry i zabawki, artykuły sportowe i gimnastyczne nie zawarte w innych klasach, gry i zestawy i pudełka do zabaw, balony, karty do gry, maski do zabawy i na twarz, puzzle, maski, **41** usługi edukacyjne, usługi rozrywkowe, usługi w zakresie publikowania, usługi w zakresie publikowania książek, magazynów, czasopism, periodyków, tekstów, programów komputerowych, nagrań, nagrań audio, video i audio-wizualnych, nagrań multimedialnych i elektronicznych, usługi w zakresie publikowania elektronicznego i multimedialnego, usługi w zakresie produkcji programów radiowych, telewizyjnych, filmów oraz przedstawień, usługi w zakresie rozrywki telewizyjnej i radiowej, usługi w zakresie organizowania konkursów (edukacyjnych lub rozrywkowych).

(111) **223474** (220) 2008 07 16 (210) 343631
 (151) 2009 10 26 (441) 2008 10 27
 (732) Wydawnictwa Szkolne i Pedagogiczne S.A., Warszawa, PL.
 (540)



Kolor znaku: biały, żółty

(531) 26.4.2, 27.5.1, 29.1.12

(510), (511) **09** programy komputerowe, elektroniczne książki i publikacje, książki audio, gry elektroniczne, gry przystosowane do użytku z odbiornikami telewizyjnymi, urządzenia i przyrządy elektryczne i video do rozrywki, kasety zewnętrzne, programy i taśmy do gier komputerowych, części i wyposażenie do wszystkich wyżej wymienionych towarów, **16** papier, tektura, wyroby papierowe, wyroby tekturowe, druki, książki, publikacje, komiksy, magazyny, biuletyny, gazety, albumy, periodyki, czasopisma, katalogi, podręczniki, ulotki, broszury, plakaty, artykuły piśmiennicze, naklejki, przybory biurowe, materiały, urządzenia i przyrządy do rysowania i malowania, przybory do pisania, materiały szkoleniowe i instruktażowe, materiały szkoleniowe i instruktażowe w formie gier, urządzeń i przyrządów, materiały introligatorskie, okładki na książki, zakładki, zestawy do drukowania będące artykułami biurowymi, rysunki, obrazy, fotografie, wydruki, obrazki, kalendarze, długopisy, ołówki, plastelina, modelina, farby dla dzieci, pędzle malarskie, zestawy do malowania, papier do pakowania, bloczki do notowania, zaproszenia, kalkomania, linijki, gumki do ścierania, kartki okolicznościowe, nalepki, znaki papierowe, banery, wykresy, wykresy wzrostu, lalki papierowe części i wyposażenie do wszystkich wyżej wymienionych towarów, **28** gry i zabawki, artykuły sportowe i gimnastyczne nie zawarte w innych klasach, gry i zestawy i pudełka do zabaw, balony, karty do gry, maski do zabawy i na twarz, puzzle, maski, **41** usługi edukacyjne, usługi rozrywkowe, usługi w zakresie publikowania, usługi w zakresie publikowania książek, magazynów, czasopism, periodyków, tekstów, programów komputerowych, nagrań, nagrań audio, video i audio-wizualnych, nagrań multimedialnych i elektronicznych, usługi w zakresie publikowania elektronicznego i multimedialnego, usługi w zakresie produkcji programów radiowych, telewizyjnych, filmów oraz przedstawień, usługi w zakresie rozrywki telewizyjnej i radiowej, usługi w zakresie organizowania konkursów (edukacyjnych lub rozrywkowych).

(111) **223475** (220) 2008 07 16 (210) 343632
 (151) 2009 10 26 (441) 2008 10 27
 (732) Wydawnictwa Szkolne i Pedagogiczne Spółka Akcyjna,
 Warszawa, PL.
 (540)



Kolor znaku: purpurowy, jasnożółty, ciemnożółty

(531) 26.4.1, 26.4.18, 27.5.1, 29.1.12

(510), (511) **09** programy komputerowe, elektroniczne książki i publikacje, książki audio, gry elektroniczne, gry przystosowane do użytku z odbiornikami telewizyjnymi, urządzenia i przyrządy elektryczne i video do rozrywki, kasety zewnętrzne, programy i taśmy do gier komputerowych, części i wyposażenie do wszystkich wyżej wymienionych towarów, **16** papier, tektura, wyroby papierowe, wyroby tekturowe, druki, książki, publikacje, komiksy, magazyny, biuletyny, gazety, albumy, periodyki, czasopisma, katalogi, podręczniki, ulotki, broszury, plakaty, artykuły piśmiennicze, naklejki, przybory biurowe, materiały, urządzenia i przyrządy do rysowania i malowania, przybory do pisania, materiały szkoleniowe i instruktażowe, materiały szkoleniowe i instruktażowe w formie gier, urządzeń i przyrządów, materiały introligatorskie, okładki na książki, zakładki, zestawy do drukowania będące artykułami biurowymi, rysunki, obrazy, fotografie, wydruki, obrazki, kalendarze, długopisy, ołówki, plastelina, modelina, farby dla dzieci, pędzle malarskie, zestawy do malowania, papier do pakowania, bloczki do notowania, zaproszenia, kalkomania, linijki, gumki do ścierania, kartki okolicznościowe, nalepki, znaki papierowe, banery, wykresy, wykresy wzrostu, lalki papierowe części i wyposażenie do wszystkich wyżej wymienionych towarów, **28** gry i zabawki, artykuły sportowe i gimnastyczne nie zawarte w innych klasach, gry i zestawy i pudełka do zabaw, balony, karty do gry, maski do zabawy i na twarz, puzzle, maski, **41** usługi edukacyjne, usługi rozrywkowe, usługi w zakresie publikowania, usługi w zakresie publikowania książek, magazynów, czasopism, periodyków, tekstów, programów komputerowych, nagrań, nagrań audio, video i audio-wizualnych, nagrań multimedialnych i elektronicznych, usługi w zakresie publikowania elektronicznego i multimedialnego, usługi

w zakresie produkcji programów radiowych, telewizyjnych, filmów oraz przedstawień, usługi w zakresie rozrywki telewizyjnej i radiowej, usługi w zakresie organizowania konkursów (edukacyjnych lub rozrywkowych).

(111) **223476** (220) 2008 07 16 (210) 343638
 (151) 2009 10 26 (441) 2008 10 27
 (732) Wydawnictwa Szkolne i Pedagogiczne Spółka Akcyjna,
 Warszawa, PL.
 (540)



Kolor znaku: niebieski

(531) 24.17.2, 27.5.1, 29.1.4
 (510), (511) **09** programy komputerowe, elektroniczne książki i publikacje, książki audio, gry elektroniczne, gry przystosowane do użytku z odbiornikami telewizyjnymi, urządzenia i przyrządy elektryczne i video do rozrywki, kasety zewnętrzne, programy i taśmy do gier komputerowych, części i wyposażenie do wszystkich wyżej wymienionych towarów, **16** papier, tektura, wyroby papierowe, wyroby tekturowe, druki, książki, publikacje, komiksy, magazyny, biuletyny, gazety, albumy, periodyki, czasopisma, katalogi, podręczniki, ulotki, broszury, plakaty, artykuły piśmiennicze, naklejki, przybory biurowe, materiały, urządzenia i przyrządy do rysowania i malowania, przybory do pisania, materiały szkoleniowe i instruktażowe, materiały szkoleniowe i instruktażowe w formie gier, urządzeń i przyrządów, materiały intrologatorskie, okładki na książki, zakładki, zestawy do drukowania będące artykułami biurowymi, rysunki, obrazy, fotografie, wydruki, obrazki, kalendarze, długopisy, ołówki, plastelina, modelina, farby dla dzieci, pędzle malarskie, zestawy do malowania, papier do pakowania, bloczki do notowania, zaproszenia, kalkomania, linijki, gumki do ścierania, kartki okolicznościowe, nalepki, znaki papierowe, banery, wykresy, wykresy wzrostu, lalki papierowe części i wyposażenie do wszystkich wyżej wymienionych towarów, **28** gry i zabawki, artykuły sportowe i gimnastyczne nie zawarte w innych klasach, gry i zestawy i pudełka do zabaw, balony, karty do gry, maski do zabawy i na twarz, puzzle, maski, **41** usługi edukacyjne, usługi rozrywkowe, usługi w zakresie publikowania, usługi w zakresie publikowania książek, magazynów, czasopism, periodyków, tekstów, programów komputerowych, nagrań, nagrań audio, video i audio-wizualnych, nagrań multimedialnych i elektronicznych, usługi w zakresie publikowania elektronicznego i multimedialnego, usługi w zakresie produkcji programów radiowych, telewizyjnych, filmów oraz przedstawień, usługi w zakresie rozrywki telewizyjnej i radiowej, usługi w zakresie organizowania konkursów (edukacyjnych lub rozrywkowych).

(111) **223477** (220) 2008 07 16 (210) 343639
 (151) 2009 10 26 (441) 2008 10 27
 (732) Wydawnictwa Szkolne i Pedagogiczne Spółka Akcyjna,
 Warszawa, PL.
 (540)



Kolor znaku: czerwony, żółty, fioletowy, niebieski, zielony,

ciemnożółty, granatowy, pomarańczowy, różowy

(531) 26.4.1, 26.4.7, 26.4.9, 27.5.1, 28.5.1, 29.1.15
 (510), (511) **09** programy komputerowe, elektroniczne książki i publikacje, książki audio, gry elektroniczne, gry przystosowane do użytku z odbiornikami telewizyjnymi, urządzenia i przyrządy elektryczne i video do rozrywki, kasety zewnętrzne, programy i taśmy do gier komputerowych, części i wyposażenie do wszystkich wyżej wymienionych towarów, **16** papier, tektura, wyroby papierowe, wyroby tekturowe, druki, książki, publikacje, komiksy, magazyny, biuletyny, gazety, albumy, periodyki, czasopisma, katalogi, podręczniki, ulotki, broszury, plakaty, artykuły piśmiennicze, naklejki, przybory biurowe, materiały, urządzenia i przyrządy do rysowania i malowania, przy-

bory do pisania, materiały szkoleniowe i instruktażowe, materiały szkoleniowe i instruktażowe w formie gier, urządzeń i przyrządów, materiały intrologatorskie, okładki na książki, zakładki, zestawy do drukowania będące artykułami biurowymi, rysunki, obrazy, fotografie, wydruki, obrazki, kalendarze, długopisy, ołówki, plastelina, modelina, farby dla dzieci, pędzle malarskie, zestawy do malowania, papier do pakowania, bloczki do notowania, zaproszenia, kalkomania, linijki, gumki do ścierania, kartki okolicznościowe, nalepki, znaki papierowe, banery, wykresy, wykresy wzrostu, lalki papierowe części i wyposażenie do wszystkich wyżej wymienionych towarów, **28** gry i zabawki, artykuły sportowe i gimnastyczne nie zawarte w innych klasach, gry i zestawy i pudełka do zabaw, balony, karty do gry, maski do zabawy i na twarz, puzzle, maski, **41** usługi edukacyjne, usługi rozrywkowe, usługi w zakresie publikowania, usługi w zakresie publikowania książek, magazynów, czasopism, periodyków, tekstów, programów komputerowych, nagrań, nagrań audio, video i audio-wizualnych, nagrań multimedialnych i elektronicznych, usługi w zakresie publikowania elektronicznego i multimedialnego, usługi w zakresie produkcji programów radiowych, telewizyjnych, filmów oraz przedstawień, usługi w zakresie rozrywki telewizyjnej i radiowej, usługi w zakresie organizowania konkursów (edukacyjnych lub rozrywkowych).

(111) **223478** (220) 2008 07 16 (210) 343640
 (151) 2009 10 26 (441) 2008 10 27
 (732) Wydawnictwa Szkolne i Pedagogiczne Spółka Akcyjna,
 Warszawa, PL.
 (540)



Kolor znaku: biały, niebieski

(531) 26.4.2, 27.5.1, 29.1.12

(510), (511) **09** programy komputerowe, elektroniczne książki i publikacje, książki audio, gry elektroniczne, gry przystosowane do użytku z odbiornikami telewizyjnymi, urządzenia i przyrządy elektryczne i video do rozrywki, kasety zewnętrzne, programy i taśmy do gier komputerowych, części i wyposażenie do wszystkich wyżej wymienionych towarów, **16** papier, tektura, wyroby papierowe, wyroby tekturowe, druki, książki, publikacje, komiksy, magazyny, biuletyny, gazety, albumy, periodyki, czasopisma, katalogi, podręczniki, ulotki, broszury, plakaty, artykuły piśmiennicze, naklejki, przybory biurowe, materiały, urządzenia i przyrządy do rysowania i malowania, przybory do pisania, materiały szkoleniowe i instruktażowe, materiały szkoleniowe i instruktażowe w formie gier, urządzeń i przyrządów, materiały intrologatorskie, okładki na książki, zakładki, zestawy do drukowania będące artykułami biurowymi, rysunki, obrazy, fotografie, wydruki, obrazki, kalendarze, długopisy, ołówki, plastelina, modelina, farby dla dzieci, pędzle malarskie, zestawy do malowania, papier do pakowania, bloczki do notowania, zaproszenia, kalkomania, linijki, gumki do ścierania, kartki okolicznościowe, nalepki, znaki papierowe, banery, wykresy, wykresy wzrostu, lalki papierowe części i wyposażenie do wszystkich wyżej wymienionych towarów, **28** gry i zabawki, artykuły sportowe i gimnastyczne nie zawarte w innych klasach, gry i zestawy i pudełka do zabaw, balony, karty do gry, maski do zabawy i na twarz, puzzle, maski, **41** usługi edukacyjne, usługi rozrywkowe, usługi w zakresie publikowania, usługi w zakresie publikowania książek, magazynów, czasopism, periodyków, tekstów, programów komputerowych, nagrań, nagrań audio, video i audio-wizualnych, nagrań multimedialnych i elektronicznych, usługi w zakresie publikowania elektronicznego i multimedialnego, usługi w zakresie produkcji programów radiowych, telewizyjnych, filmów oraz przedstawień, usługi w zakresie rozrywki telewizyjnej i radiowej, usługi w zakresie organizowania konkursów (edukacyjnych lub rozrywkowych).

(111) **223479** (220) 2008 07 16 (210) 343641
 (151) 2009 10 26 (441) 2008 10 27
 (732) Wydawnictwa Szkolne i Pedagogiczne Spółka Akcyjna,
 Warszawa, PL.

(540)



Kolor znaku: pomarańczowy, niebieski, biały

(531) 26.4.2, 27.5.1, 27.5.17, 29.1.13

(510), (511) **09** programy komputerowe, elektroniczne książki i publikacje, książki audio, gry elektroniczne, gry przystosowane do użytku z odbiornikami telewizyjnymi, urządzenia i przyrządy elektryczne i video do rozrywki, kasety zewnętrzne, programy i taśmy do gier komputerowych, części i wyposażenie do wszystkich wyżej wymienionych towarów, **16** papier, tektura, wyroby papierowe, wyroby tekturowe, druki, książki, publikacje, komiksy, magazyny, biuletyny, gazety, albumy, periodyki, czasopisma, katalogi, podręczniki, ulotki, broszury, plakaty, artykuły piśmiennicze, naklejki, przybory biurowe, materiały, urządzenia i przyrządy do rysowania i malowania, przybory do pisania, materiały szkoleniowe i instruktażowe, materiały szkoleniowe i instruktażowe w formie gier, urządzeń i przyrządów, materiały intrologatorskie, okładki na książki, zakładki, zestawy do drukowania będące artykułami biurowymi, rysunki, obrazy, fotografie, wydruki, obrazki, kalendarze, długopisy, ołówki, plastelina, modelina, farby dla dzieci, pędzle malarskie, zestawy do malowania, papier do pakowania, bloczki do notowania, zaproszenia, kalkomania, linijki, gumki do ścierania, kartki okolicznościowe, nalepki, znaki papierowe, banery, wykresy, wykresy wzrostu, lalki papierowe części i wyposażenie do wszystkich wyżej wymienionych towarów, **28** gry i zabawki, artykuły sportowe i gimnastyczne nie zawarte w innych klasach, gry i zestawy i pudełka do zabaw, balony, karty do gry, maski do zabawy i na twarz, puzzle, maski, **41** usługi edukacyjne, usługi rozrywkowe, usługi w zakresie publikowania, usługi w zakresie publikowania książek, magazynów, czasopism, periodyków, tekstów, programów komputerowych, nagrań, nagrań audio, video i audio-wizualnych, nagrań multimedialnych i elektronicznych, usługi w zakresie publikowania elektronicznego i multimedialnego, usługi w zakresie produkcji programów radiowych, telewizyjnych, filmów oraz przedstawień, usługi w zakresie rozrywki telewizyjnej i radiowej, usługi w zakresie organizowania konkursów (edukacyjnych lub rozrywkowych).

(111) **223480** (220) 2008 07 16 (210) 343646

(151) 2009 10 26 (441) 2008 10 27

(732) Wydawnictwa Szkolne i Pedagogiczne Spółka Akcyjna, Warszawa, PL.

(540)



Kolor znaku: fioletowy, żółty, biały

(531) 26.4.2, 27.5.1, 27.5.17, 29.1.13

(510), (511) **09** programy komputerowe, elektroniczne książki i publikacje, książki audio, gry elektroniczne, gry przystosowane do użytku z odbiornikami telewizyjnymi, urządzenia i przyrządy elektryczne i video do rozrywki, kasety zewnętrzne, programy i taśmy do gier komputerowych, części i wyposażenie do wszystkich wyżej wymienionych towarów, **16** papier, tektura, wyroby papierowe, wyroby tekturowe, druki, książki, publikacje, komiksy, magazyny, biuletyny, gazety, albumy, periodyki, czasopisma, katalogi, podręczniki, ulotki, broszury, plakaty, artykuły piśmiennicze, naklejki, przybory biurowe, materiały, urządzenia i przyrządy do rysowania i malowania, przybory do pisania, materiały szkoleniowe i instruktażowe, materiały szkoleniowe i instruktażowe w formie gier, urządzeń i przyrządów, materiały intrologatorskie, okładki na książki, zakładki, zestawy do drukowania będące artykułami biurowymi, rysunki, obrazy, fotografie, wydruki, obrazki, kalendarze, długopisy, ołówki, plastelina, modelina, farby dla dzieci, pędzle malarskie, zestawy do malowania, papier do pakowania, bloczki do notowania, zaproszenia, kalkomania, linijki, gumki do ścierania, kartki okolicznościowe, nalepki, znaki papierowe, banery, wykresy, wykresy wzrostu, lalki papierowe części

i wyposażenie do wszystkich wyżej wymienionych towarów, **28** gry i zabawki, artykuły sportowe i gimnastyczne nie zawarte w innych klasach, gry i zestawy i pudełka do zabaw, balony, karty do gry, maski do zabawy i na twarz, puzzle, maski, **41** usługi edukacyjne, usługi rozrywkowe, usługi w zakresie publikowania, usługi w zakresie publikowania książek, magazynów, czasopism, periodyków, tekstów, programów komputerowych, nagrań, nagrań audio, video i audio-wizualnych, nagrań multimedialnych i elektronicznych, usługi w zakresie publikowania elektronicznego i multimedialnego, usługi w zakresie produkcji programów radiowych, telewizyjnych, filmów oraz przedstawień, usługi w zakresie rozrywki telewizyjnej i radiowej, usługi w zakresie organizowania konkursów (edukacyjnych lub rozrywkowych).

(111) **223481** (220) 2008 07 16 (210) 343649

(151) 2009 10 26 (441) 2008 10 27

(732) Wydawnictwa Szkolne i Pedagogiczne Spółka Akcyjna, Warszawa, PL.

(540)



Kolor znaku: niebieski, biały, żółty

(531) 26.4.2, 27.5.1, 27.5.17, 29.1.13

(510), (511) **09** programy komputerowe, elektroniczne książki i publikacje, książki audio, gry elektroniczne, gry przystosowane do użytku z odbiornikami telewizyjnymi, urządzenia i przyrządy elektryczne i video do rozrywki, kasety zewnętrzne, programy i taśmy do gier komputerowych, części i wyposażenie do wszystkich wyżej wymienionych towarów, **16** papier, tektura, wyroby papierowe, wyroby tekturowe, druki, książki, publikacje, komiksy, magazyny, biuletyny, gazety, albumy, periodyki, czasopisma, katalogi, podręczniki, ulotki, broszury, plakaty, artykuły piśmiennicze, naklejki, przybory biurowe, materiały, urządzenia i przyrządy do rysowania i malowania, przybory do pisania, materiały szkoleniowe i instruktażowe, materiały szkoleniowe i instruktażowe w formie gier, urządzeń i przyrządów, materiały intrologatorskie, okładki na książki, zakładki, zestawy do drukowania będące artykułami biurowymi, rysunki, obrazy, fotografie, wydruki, obrazki, kalendarze, długopisy, ołówki, plastelina, modelina, farby dla dzieci, pędzle malarskie, zestawy do malowania, papier do pakowania, bloczki do notowania, zaproszenia, kalkomania, linijki, gumki do ścierania, kartki okolicznościowe, nalepki, znaki papierowe, banery, wykresy, wykresy wzrostu, lalki papierowe części i wyposażenie do wszystkich wyżej wymienionych towarów, **28** gry i zabawki, artykuły sportowe i gimnastyczne nie zawarte w innych klasach, gry i zestawy i pudełka do zabaw, balony, karty do gry, maski do zabawy i na twarz, puzzle, maski, **41** usługi edukacyjne, usługi rozrywkowe, usługi w zakresie publikowania, usługi w zakresie publikowania książek, magazynów, czasopism, periodyków, tekstów, programów komputerowych, nagrań, nagrań audio, video i audio-wizualnych, nagrań multimedialnych i elektronicznych, usługi w zakresie publikowania elektronicznego i multimedialnego, usługi w zakresie produkcji programów radiowych, telewizyjnych, filmów oraz przedstawień, usługi w zakresie rozrywki telewizyjnej i radiowej, usługi w zakresie organizowania konkursów (edukacyjnych lub rozrywkowych).

(111) **223482** (220) 2008 07 16 (210) 343650

(151) 2009 10 26 (441) 2008 10 27

(732) Wydawnictwa Szkolne i Pedagogiczne Spółka Akcyjna, Warszawa, PL.

(540)



Kolor znaku: czerwony, biały, pomarańczowy

(531) 26.4.2, 27.5.1, 27.5.17, 29.1.13

(510), (511) **09** programy komputerowe, elektroniczne książki i publikacje, książki audio, gry elektroniczne, gry przystosowane do

użytku z odbiornikami telewizyjnymi, urządzenia i przyrządy elektryczne i video do rozrywki, kasety zewnętrzne, programy i taśmy do gier komputerowych, części i wyposażenie do wszystkich wyżej wymienionych towarów, **16** papier, tektura, wyroby papierowe, wyroby tekturowe, druki, książki, publikacje, komiksy, magazyny, biuletyny, gazety, albumy, periodyki, czasopisma, katalogi, podręczniki, ulotki, broszury, plakaty, artykuły piśmiennicze, naklejki, przybory biurowe, materiały, urządzenia i przyrządy do rysowania i malowania, przybory do pisania, materiały szkoleniowe i instruktażowe, materiały szkoleniowe i instruktażowe w formie gier, urządzeń i przyrządów, materiały introligatorskie, okładki na książki, zakładki, zestawy do drukowania będące artykułami biurowymi, rysunki, obrazy, fotografie, wydruki, obrazki, kalendarze, długopisy, ołówki, plastelina, modelina, farby dla dzieci, pędzle malarskie, zestawy do malowania, papier do pakowania, bloczki do notowania, zaproszenia, kalkomania, linijki, gumki do ścierania, kartki okolicznościowe, nalepki, znaki papierowe, banery, wykresy, wykresy wzrostu, lalki papierowe części i wyposażenie do wszystkich wyżej wymienionych towarów, **28** gry i zabawki, artykuły sportowe i gimnastyczne nie zawarte w innych klasach, gry i zestawy i pudełka do zabaw, balony, karty do gry, maski do zabawy i na twarz, puzzle, maski, **41** usługi edukacyjne, usługi rozrywkowe, usługi w zakresie publikowania, usługi w zakresie publikowania książek, magazynów, czasopism, periodyków, tekstów, programów komputerowych, nagrań, nagrań audio, video i audio-wizualnych, nagrań multimedialnych i elektronicznych, usługi w zakresie publikowania elektronicznego i multimedialnego, usługi w zakresie produkcji programów radiowych, telewizyjnych, filmów oraz przedstawień, usługi w zakresie rozrywki telewizyjnej i radiowej, usługi w zakresie organizowania konkursów (edukacyjnych lub rozrywkowych).

(111) **223483** (220) 2008 07 16 (210) 343658
 (151) 2009 10 26 (441) 2008 10 27
 (732) Wydawnictwa Szkolne i Pedagogiczne Spółka Akcyjna, Warszawa, PL.
 (540)



Kolor znaku: pomarańczowy, żółty, jasnoniebieski, ciemnoniebieski, czerwony, jasnozielony, ciemnozielony, różowy, czarny
 (531) 27.5.1, 29.1.15

(510), (511) **09** programy komputerowe, elektroniczne książki i publikacje, książki audio, gry elektroniczne, gry przystosowane do użytku z odbiornikami telewizyjnymi, urządzenia i przyrządy elektryczne i video do rozrywki, kasety zewnętrzne, programy i taśmy do gier komputerowych, części i wyposażenie do wszystkich wyżej wymienionych towarów, **16** papier, tektura, wyroby papierowe, wyroby tekturowe, druki, książki, publikacje, komiksy, magazyny, biuletyny, gazety, albumy, periodyki, czasopisma, katalogi, podręczniki, ulotki, broszury, plakaty, artykuły piśmiennicze, naklejki, przybory biurowe, materiały, urządzenia i przyrządy do rysowania i malowania, przybory do pisania, materiały szkoleniowe i instruktażowe, materiały szkoleniowe i instruktażowe w formie gier, urządzeń i przyrządów, materiały introligatorskie, okładki na książki, zakładki, zestawy do drukowania będące artykułami biurowymi, rysunki, obrazy, fotografie, wydruki, obrazki, kalendarze, długopisy, ołówki, plastelina, modelina, farby dla dzieci, pędzle malarskie, zestawy do malowania, papier do pakowania, bloczki do notowania, zaproszenia, kalkomania, linijki, gumki do ścierania, kartki okolicznościowe, nalepki, znaki papierowe, banery, wykresy, wykresy wzrostu, lalki papierowe, części i wyposażenie do wszystkich wyżej wymienionych towarów, **28** gry i zabawki, artykuły sportowe i gimnastyczne nie zawarte w innych klasach, gry i zestawy, pudełka do zabaw, balony, karty do gry, maski do zabawy i na twarz, puzzle, maski, **41** usługi edukacyjne, usługi rozrywkowe, usługi w zakresie publikowania, usługi w zakresie publikowania książek, magazynów, czasopism, periodyków, tekstów, programów komputerowych, nagrań, nagrań audio, video i audio-wizualnych, nagrań multimedialnych i elektronicznych, usługi w zakresie publikowania elektronicznego i multimedialnego, usługi w zakresie produkcji programów radiowych, telewizyjnych, filmów

oraz przedstawień, usługi w zakresie rozrywki telewizyjnej i radiowej, usługi w zakresie organizowania konkursów (edukacyjnych lub rozrywkowych).

(111) **223484** (220) 2008 07 22 (210) 343889
 (151) 2009 12 28 (441) 2008 10 27
 (732) Stowarzyszenie świadczenia pomocy prawnej dla najuboższych, Legionowo, PL.
 (540)



**Konsultant
 Prawny**

Kolor znaku: biały, niebieski, granatowy, czarny
 (531) 2.3.22, 27.5.11, 29.1.14

(510), (511) **35** doradztwo w zakresie organizowania i prowadzenia działalności gospodarczej, księgowości, podatków, **45** usługi prawne, doradztwo prawne, rozstrzyganie spraw spornych.

(111) **223485** (220) 2008 07 31 (210) 344316
 (151) 2009 11 04 (441) 2008 11 10
 (732) TOP-SERVIS Firma Handlowo-Usługowa s.c. Małgorzata Pawelec, Marcin Pawelec, Mełgiew-Krępiec, PL.
 (540) sicco

(510), (511) **03** papier ścierny, środki czyszczące, polerujące i ścierające, **06** natryskowe kabiny do malowania, metalowe, **07** pistolety lakiernicze szlifierki, obrabiarki, narzędzia pneumatyczne i osprzęt do tych narzędzi, narzędzia ręczne elektryczne, **35** prowadzenie sprzedaży następujących towarów: kabin lakierniczych, papieru ściernego, pistoletów lakierniczych, szlifierek, obrabiarek, narzędzi pneumatycznych i osprzętu, narzędzi ręcznych elektrycznych.

(111) **223486** (220) 2008 08 06 (210) 344600
 (151) 2010 01 07 (441) 2008 11 10
 (732) Telekomunikacja Kolejowa Spółka z o.o., Warszawa, PL.
 (540)

netk@

Kolor znaku: pomarańczowy, szary

(531) 24.17.17, 27.5.1, 29.1.12

(510), (511) **38** przydzielanie dostępu do światowej sieci komputerowej, przesyłanie informacji tekstowej i obrazowej przy pomocy komputera, przesyłanie informacji, połączenie ze światową siecią komputerową za pośrednictwem telekomunikacji, poczta elektroniczna, ogłoszenia elektroniczne (usługi) telekomunikacja, łączność poprzez sieć światłowodów, łączność poprzez terminale komputerowe, informacja o telekomunikacji, telefonia stacjonarna i telegrafia.

(111) **223487** (220) 2008 08 12 (210) 344776
 (151) 2010 01 12 (441) 2008 11 24
 (732) Przedsiębiorstwo SIMET S.A., Jelenia Góra, PL.
 (540)

MULTIBOX

Kolor znaku: niebieski

(531) 27.5.1, 29.1.4

(510), (511) **09** puszki przełącznikowe elektryczne, puszki rozgałęznie elektryczne.

(111) **223488** (220) 2008 08 12 (210) 344778
 (151) 2010 01 12 (441) 2008 11 24
 (732) SŁAWSKI ZAKŁAD PRZETWÓRSTWA MIĘSA I DROBIU „BALCERZAK I SPÓŁKA” Sp. z o.o., Wróblew, PL.

(540)

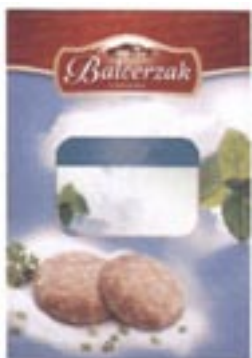

Kolor znaku: brązowy w odcieniach, biały, niebieski w odcieniach, różowy, zielony

(531) 5.9.21, 7.1.9, 7.1.25, 8.5.1, 8.5.25, 25.1.1, 26.4.7, 27.5.1, 29.1.15
(510), (511) **29** wyroby mięsne, wędliny.

(111) **223489** (220) 2008 08 12 (210) 344785
(151) 2010 01 11 (441) 2008 11 24
(732) DELIKATESY KULFON S.C. Marcin Sibilski, Tomasz Sibilski, Ewa Sibilska, Teresin, PL.
(540)



Kolor znaku: zielony, czerwony, żółty, czarny

(531) 2.1.7, 2.1.22, 27.5.1, 29.1.14
(510), (511) **35** usługi prowadzenia supermarkietów w zakresie sprzedaży wszystkich artykułów spożywczych i przemysłowych z wyróżnieniem artykułów papierniczych i biurowych, sprzętu biurowego, komputerów, telefonów, sprzętu turystycznego i ogrodniczego, artykułów dziecięcych i zabawek, narzędzi, sprzętu i akcesoriów AGD, sprzętu RTV, pościeli, tekstyliów domowych, odzieży, bielizny, artykułów chemii gospodarczej, artykułów kosmetycznych, **39** usługi w zakresie transportu i magazynowania towarów, **41** usługi klubowe w zakresie rozrywki i nauczania dla dorosłych i dzieci.

(111) **223490** (220) 2008 08 13 (210) 344850
(151) 2009 12 30 (441) 2008 11 24
(732) Otis Elevator Company, Farmington, US.
(540)



(531) 26.1.5, 26.2.7, 27.5.1

(510), (511) **09** elektroniczne układy sterowania dla silników elektrycznych **09** elektroniczne układy sterowania; elektroniczne układy sterowania dla maszyn, ich części i wyposażenie zawarte w tej klasie.

(111) **223491** (220) 2008 08 13 (210) 344853
(151) 2009 12 30 (441) 2008 11 24
(732) Otis Elevator Company, Farmington, US.
(540) ReGen

(510), (511) **09** elektroniczne układy sterowania dla silników elektrycznych **09** elektroniczne układy sterowania; elektroniczne układy sterowania dla maszyn, ich części i wyposażenie zawarte w tej klasie.

(111) **223492** (220) 2008 08 18 (210) 344965
(151) 2010 01 07 (441) 2008 11 24
(732) Przedsiębiorstwo Górniczo-Budowlane i Produkcyjno-

-Handlowe „POCH” Spółka z o.o., Zabrze, PL.
(540)



(531) 27.5.1

(510), (511) **06** konstrukcje metalowe, metalowe elementy stolarki budowlanej, cysterny, pojemniki, zbiorniki metalowe, zamki i zawiasy, elementy kuchenne, elementy łazienkowe, metaloplastyka, **37** usługi górnicze polegające na wydobywaniu surowców dla budownictwa, wydobywaniu łupków, instalowanie, naprawa i konserwacja maszyn ogólnego przeznaczenia, sprzętu elektrycznego, rozbiórka i burzenie obiektów budowlanych, roboty ziemne, wykopy i wiercenia geologiczno-inżynierskie, roboty ogólnobudowlane w zakresie rozdzielczych obiektów liniowych, rurociągów, linii elektroenergetycznych i telekomunikacyjnych-lokalnych, roboty ogólnobudowlane w zakresie obiektów górniczych, produkcyjnych i inżynierskich, wykonywanie konstrukcji i pokryć dachowych, stawianie rusztowań, fundamentowanie, wznoszenie konstrukcji stalowych, usługi murarskie, wykonywanie specjalnych robót budowlanych, wykonywanie instalacji elektrycznych budynków i budowli, sygnalizacyjnych, centralnego ogrzewania i wentylacyjnych, wodno-kanalizacyjnych, roboty budowlane izolacyjne, tynkowanie, zakładanie stolarki budowlanej, posadzkarstwo, tapetowanie, oblicowywanie ścian, malowanie, wykończeniowe roboty budowlane, wynajem sprzętu budowlanego i burzącego z obsługą operatorską, obsługa i naprawa pojazdów mechanicznych, wynajem, maszyn i urządzeń budowlanych, sprzątanie i czyszczenie obiektów, **43** usługi prowadzenia restauracji, barów, placówek gastronomicznych, przygotowywanie i dostarczanie żywności dla odbiorców zewnętrznych.

(111) **223493** (220) 2008 08 22 (210) 345178
(151) 2009 12 28 (441) 2008 11 24
(732) „Twój Styl” Marian Ogródnik, Piekary Śląskie, PL.
(540)



(531) 27.5.1

(510), (511) **04** oleje silnikowe, oleje przekładniowe, **12** części i akcesoria do samochodów takie jak: amortyzatory, filtry paliwa, filtry oleju, filtry powietrza, klocki hamulcowe, szczęki hamulcowe, bębny hamulcowe, tarcze hamulcowe, cylinderki hamulcowe, pompy hamulcowe, łożyska kół, sprzęgła, świece iskrowe i żarowe, paski rozrządu, paski klinowe, pompy wodne, tłoki, uszczelki.

(111) **223494** (220) 2008 08 25 (210) 345246
(151) 2009 12 29 (441) 2008 12 08
(732) FANUM Skorupski-Wójcik Spółka Jawna, Wielopole Skrzyńskie, PL.
(540)



Kolor znaku: granatowy, biały

(531) 15.7.1, 26.4.1, 27.5.1, 29.1.12

(510), (511) **07** maszyny i obrabiarki, maszyny i obrabiarki sterowane numerycznie, w tym do obróbki drewna, aluminium i tworzyw sztucznych, centra obróbcze, maszyny i obrabiarki CNC, sterowniki numeryczne do obrabiarek, mechanizmy sprzęgania i napędu, imaki do narzędzi, manipulatory przemysłowe, obudowy maszyn, osłony maszyn, podajniki jako zespoły maszyn, prowadnice do maszyn,

przekładnie do maszyn i urządzeń, sterowanie hydrauliczne i pneumatyczne do maszyn i silników, stoły do maszyn i urządzeń, szlifierki, uchwyty jako części maszyn, wiertarki, **35** zgrupowanie na rzecz osób trzecich różnych towarów obejmujących maszyny i obrabiarki, maszyny i obrabiarki sterowane numerycznie, w tym do obróbki drewna, aluminium i tworzyw sztucznych, centra obróbcze, maszyny i obrabiarki CNC, sterowniki numeryczne do obrabiarek, mechanizmy sprzężenia i napędu, imaki do narzędzi, manipulatory przemysłowe, obudowy maszyn, osłony maszyn, podajniki jako zespoły maszyn, prowadnice do maszyn, przekładnie do maszyn i urządzeń, sterowanie hydrauliczne i pneumatyczne do maszyn i silników, stoły do maszyn i urządzeń, szlifierki, uchwyty jako części maszyn, wiertarki pozwalające nabywcy wygodnie je oglądać i kupować w sklepach, hurtowniach oraz na stronie internetowej, prowadzenie sprzedaży hurtowej i detalicznej powyższych towarów także w ramach sklepu internetowego, rozpowszechnianie materiałów reklamowych, usługi w zakresie pośrednictwa handlowego, fachowe doradztwo handlowe, organizowanie różnorodnej reklamy i promocji na rzecz osób trzecich, organizowanie i współdziałanie w targach i wystawach handlowych i reklamowych na rzecz osób trzecich, usługi internetowe związane z pośrednictwem handlowym w zakresie dostępu do informacji o oferowanych towarach i świadczonych usługach poprzez skomputeryzowane przyjmowanie zamówień i zleceń w celu umożliwienia zainteresowanym osobom brania udziału w różnorodnych transakcjach handlowych, **42** projektowanie oprogramowania komputerowego, oprogramowanie komputerowe do maszyn i urządzeń numerycznie sterowanych, badania techniczne maszyn, urządzeń i obrabiarek, wykonywanie prac badawczo-rozwojowych na rzecz osób trzecich, ekspertyzy inżynierskie, opracowywanie projektów technicznych obrabiarek oraz maszyn i urządzeń.

(111) **223495** (220) 2008 09 19 (210) 346338
 (151) 2010 01 08 (441) 2008 12 22
 (732) Gmina Miasto Zawiercie, Zawiercie, PL.
 (540)



Kolor znaku: żółty, niebieski, czerwony, zielony

(531) 26.4.2, 26.13.25, 27.5.1, 29.1.15
 (510), (511) **35** impresariat w działalności artystycznej, tworzenie reklamowych i sponsorowanych tekstów, rozpowszechnianie ogłoszeń reklamowych, organizowanie wystaw w celach handlowych i reklamowych, uaktualnianie materiału reklamowego, reklama, przygotowywanie reklam prasowych, reklamy radiowe, reklamy telewizyjne, rozpowszechnianie materiałów reklamowych, **41** organizowanie zawodów sportowych, organizowanie konferencji, organizowanie kongresów, konkursy edukacyjne lub rozrywkowe, kultura fizyczna, informacje o imprezach rozrywkowych, organizowanie i prowadzenie seminariów, organizowanie i prowadzenie sympozjów, organizowanie i prowadzenie zjazdów, organizowanie wystaw z dziedziny kultury lub edukacji, widowiska rozrywkowe.

(111) **223496** (220) 2008 09 19 (210) 346339
 (151) 2010 01 08 (441) 2008 12 22
 (732) Gmina Miasto Zawiercie, Zawiercie, PL.
 (540)



Kolor znaku: czarny, zielony, niebieski

(531) 6.1.1, 26.1.1, 26.3.1, 26.3.12, 27.5.1, 29.1.14
 (510), (511) **35** impresariat w działalności artystycznej, tworzenie reklamowych i sponsorowanych tekstów, rozpowszechnianie ogłoszeń

reklamowych, organizowanie wystaw w celach handlowych i reklamowych, uaktualnianie materiału reklamowego, reklama, przygotowywanie reklam prasowych, reklamy radiowe, reklamy telewizyjne, rozpowszechnianie materiałów reklamowych, **41** organizowanie zawodów sportowych, organizowanie konferencji, organizowanie kongresów, konkursy edukacyjne lub rozrywkowe, kultura fizyczna, informacje o imprezach rozrywkowych, organizowanie i prowadzenie seminariów, organizowanie i prowadzenie sympozjów, organizowanie i prowadzenie zjazdów, organizowanie wystaw z dziedziny kultury lub edukacji, widowiska rozrywkowe.

(111) **223497** (220) 2008 09 26 (210) 346631
 (151) 2010 01 14 (441) 2009 01 05
 (732) „MAKROTERM” Agata i Krzysztof Wąchała Spółka Jawna, Zakopane, PL.

(540) imator
 (510), (511) **11** kolektory słoneczne; części, akcesoria, elementy, zespoły do kolektorów słonecznych, **35** usługi sprzedaży wysyłkowej, prowadzenie sklepu internetowego w zakresie kolektorów słonecznych i urządzeń grzewczych.

(111) **223498** (220) 2008 09 30 (210) 346785
 (151) 2010 01 12 (441) 2009 01 05
 (732) Softoption Danuta Modzelewska, Warszawa, PL.
 (540)



Kolor znaku: granatowy, biały

(531) 26.4.1, 26.11.1, 26.11.12, 27.5.1, 29.1.4
 (510), (511) **35** usługi reklamy, zarządzanie przedsiębiorstwem, administrowanie przedsiębiorstwem, czynności biurowe, doradztwo w zakresie zarządzania działalnością gospodarczą, **41** usługi w zakresie nauczania, organizowania szkoleń, usługi rozrywki, organizowanie imprez sportowych i kulturalnych.

(111) **223499** (220) 2008 10 07 (210) 347110
 (151) 2010 01 14 (441) 2009 01 19
 (732) LKJ-BUD Spółka z o.o., Stęszew, PL.
 (540)



Kolor znaku: pomarańczowy, czarny

(531) 7.1.8, 7.1.24, 26.11.2, 26.11.13, 27.5.1, 29.1.12
 (510), (511) **37** usługi budowlane, naprawy budowlane, usługi instalacyjne.

(111) **223500** (220) 2008 08 12 (210) 344786
 (151) 2010 01 12 (441) 2008 11 24
 (732) DESTINO MEXICO POLSKA Sp. z o.o., Warszawa, PL.
 (540)



Kolor znaku: zielony, pomarańczowy, czerwony

(531) 5.11.19, 27.5.1, 29.1.13
 (510), (511) **39** usługi transportowe autobusowe, dostarczanie towarów zamówionych korespondencyjnie, organizowanie podróży, organizowanie wycieczek, rezerwacja transportu, pilotaż, turystyka w formie zwiedzania, transport pasażerski, **41** organizowanie i prowadzenie konferencji, organizowanie i prowadzenie zjazdów, organizowanie i prowadzenie seminariów, usługi związane z organizacją

wypoczynku, organizowanie i obsługa zjazdów, **43** rezerwowanie noclegów, rezerwacje hotelowe.

(111) **223501** (220) 2008 09 30 (210) 346797
 (151) 2010 01 12 (441) 2009 01 05
 (732) Tetra Laval Holdings & Finance S.A., Pully, CH.
 (540)



(531) 26.1.4, 26.3.1, 26.3.12, 26.3.19, 27.5.1, 28.7.0
 (510), (511) **16** papier, tektura i wyroby z tych materiałów, nie ujęte w innych klasach; pojemniki do pakowania i wyroby do pakowania papierowe oraz zrobione z papieru pokrytego plastikowym materiałem; torby, worki i papier pakowy i służący do przechowywania produktów żywnościowych oraz produktów płynnych i półpłynnych wykonane z papieru lub tworzyw sztucznych; kontenery do lodów; opakowania do lodów w kształcie stożka; plastikowe materiały do pakowania nie ujęte w innych klasach; folia z tworzywa sztucznego, folia z tworzywa sztucznego do pakowania, druki, materiały introligatorskie, materiały szkoleniowe i instruktażowe z wyjątkiem aparatów, **20** wyroby nie ujęte w innych klasach z drewna, korka, trzciny, wikliny, rogu, kości, kości słoniowej, fiszbin, muszli, bursztynu, masy perłowej, pianki morskiej i substytutu wszystkich tych materiałów lub z plastiku; niemetalowe kapsle na butelki oraz inne zamknięcia na butelki, słomki do napojów, niemetalowe palety, plastikowe kontenery, **29** mięso, ryby, drób i dziczyzna, ekstrakty mięsne, konserwy ujęte w tej klasie, mrożonki ujęte w tej klasie, suszone i gotowane owoce i warzywa, serwatki proteinowe do spożycia przez ludzi, galaretki, dżemy, kompoty, jajka, mleko i produkty mleczne, oleje jadalne i tłuszcze jadalne, **30** kawa, herbata, kakao, cukier, ryż, tapioka, sago, kawa nienaturalna, mąka i produkty zbożowe, chleb, wyroby cukiernicze i słodczyce, lody, napoje z kawą, herbatą, kakao, wyroby czekoladowe, herbata mrożona, miód, syropy ujęte w tej klasie, drożdże, proszek do pieczenia, sól, gorczyca, ocet, sosy, przyprawy, przyprawy korzenne, lód, **32** piwo, woda mineralna i woda gazowana oraz inne napoje bezalkoholowe, napoje owocowe i soki owocowe, syropy i inne preparaty do przygotowywania napojów.

(111) **223502** (220) 2008 10 30 (210) 348032
 (151) 2010 01 12 (441) 2009 02 02
 (732) BCS Polska Spółka z ograniczoną odpowiedzialnością,
 Nowy Sącz, PL.
 (540)



Kolor znaku: czerwony, czarny, biały
 (531) 1.15.5, 27.5.1, 29.1.13
 (510), (511) **09** programy komputerowe.

(111) **223503** (220) 2008 10 30 (210) 348036
 (151) 2010 01 12 (441) 2009 02 02
 (732) „PM Experts” Spółka z ograniczoną odpowiedzialnością,
 Warszawa, PL.
 (540)



Kolor znaku: ecru, granatowy
 (531) 26.1.1, 26.5.4, 27.5.1, 29.1.12

(510), (511) **35** reklama, usługi w zakresie zarządzania działalnością handlową, usługi w zakresie administrowania działalnością handlową, prace biurowe, **41** usługi w zakresie nauczania, kształcenia, rozrywki, usługi związane z działalnością sportową i kulturalną.

(111) **223504** (220) 2008 12 05 (210) 349573
 (151) 2010 01 12 (441) 2009 03 16
 (732) ICN POLFA Rzeszów S.A., Rzeszów, PL.
 (540) dozopres
 (510), (511) **05** produkty farmaceutyczne, leki stosowane w jaskrze.

(111) **223505** (220) 2008 06 10 (210) 341982
 (151) 2010 01 28 (441) 2008 09 15
 (732) Zakład Fizjoterapii i Masażu „BIO-RELAX” Jolanta Maria
 Potapska, Puławy, PL.
 (540)



Kolor znaku: niebieski, biały

(531) 26.1.2, 27.5.1, 29.1.12
 (510), (511) **44** usługi w zakresie fizjoterapii, fizykoterapii, masażu, usługi w zakresie klinik medycznych i porad psychologicznych.

(111) **223506** (220) 2006 09 22 (210) 315819
 (151) 2009 12 30 (441) 2006 12 27
 (732) Volkswagen Bank Polska S.A., Warszawa, PL.
 (540) Turbo Kredyt
 (510), (511) **36** udzielanie kredytów, usługi kredytowania sprzedaży samochodów.

(111) **223507** (220) 2007 07 06 (210) 327467
 (151) 2010 01 04 (441) 2007 10 15
 (732) Toshiba Samsung Storage Technology Korea Corporation,
 Suwon-city, KR.
 (540)

TruDirect

(531) 27.5.1
 (510), (511) **09** płyty kompaktowe CD, jednokrotnie zapisywalne płyty kompaktowe CD-R, wielokrotnie zapisywalne płyty kompaktowe CD-RW, cyfrowe płyty ogólnego przeznaczenia DVD, dyski DVD-R, dyski DVD-RW, dyski DVD+R, dyski DVD+RW, dyski DVD-RAM, płyty optyczne oparte na pracy niebieskiego lasera BD, dyski BD-R, dyski BD-RE, płyty DVD wysokiej rozdzielczości HD-DVD, dyski HD-DVD-R, dyski HD-DVD-RW, napędy płyt kompaktowych, napędy DVD, napędy płyt optycznych opartych na pracy niebieskiego lasera, napędy HD-DVD, odtwarzacze płyt kompaktowych, odtwarzacze DVD, odtwarzacze płyt optycznych opartych na pracy niebieskiego lasera, odtwarzacze HD-DVD, rejestratory płyt kompaktowych, rejestratory DVD, rejestratory płyt optycznych opartych na pracy niebieskiego lasera, rejestratory HD-DVD, nagrywarki płyt kompaktowych, nagrywarki DVD, nagrywarki płyt optycznych opartych na pracy niebieskiego lasera, nagrywarki HD-DVD, napędy dysków optycznych, urządzenia do telewizji interaktywnej STB, domowe serwery, urządzenia do telewizji internetowej IPTV, osobiste rejestratory obrazu PVR, cyfrowe rejestratory obrazu DVR, systemy zabezpieczeń wideo VSS, odtwarzacze samochodowe, magnetofony samochodowe, samochodowe systemy nawigacji, bezpośrednie programatory pamięci stałej, wypalarki DVD, wypalarki płyt optycznych opartych na pracy niebieskiego lasera BD, wypalarki HD-DVD, aparatura do kina domowego, soczewki optyczne, optyczne soczewki obiektywów, szkła korekcyjne optyczne, kamery wideo, aparaty fotograficzne, kamery wideo zespolone z magnetowidem, monitory obrazowe, ekrany projekcyjne, urządzenia i przyrządy kinematograficzne, projekторы filmowe, kamery filmowe, urządzenia do montażu filmów kinematograficznych, urządzenia do fotokopii, urządzenia do gier

elektronicznych działających z odbiornikami telewizyjnymi, kamery do transmisji telewizyjnych, odbiorniki audio i video, nadajniki telekomunikacyjne, zestawy telewizyjnej aparatury nadawczej, zestawy telewizyjnej aparatury odbiorczej, zestawy aparatury odbiorczej do telewizji satelitarnej, lokalizatory położenia satelity i urządzenia do określania położenia względem ziemi, aparatura do łączności międzypojazdowej, muzyczna aparatura nagraniowa, urządzenia do odtwarzania nagranych dźwięków, szafy grające uruchamiane monetą, gramofony, odtwarzacze dysków wideo, magnetowidy, urządzenia do automatycznego zmieniania dźwiękowych nośników magneto-optycznych, urządzenia do rejestrowania dźwięków, urządzenia do transmisji dźwięków, urządzenia do odtwarzania dźwięków, gramofony elektryczne, dyski do zapisu dźwięków, czyste płyty kompaktowe do zapisu audio i wideo, adaptory elektroakustyczne, płyty optyczne, czytniki znaków optycznych, nagrane oprogramowanie komputerowe, nagrane komputerowe programy operacyjne, nagrane programy komputerowe, notebooki, laptopy, komputerowe stacje robocze, dyski magnetyczne, elektroniczne urządzenia kopiujące, notesy elektroniczne z kalendarzem, komputery, pamięci komputerowe, monitory komputerowe, komputerowe napędy dyskowe, komputerowe urządzenia do automatycznej zmiany dysków, drukarki komputerowe, urządzenia do komputerowych gier elektronicznych, CD-ROMy, DVD-ROMy, BD-ROMy, HD-DVD-ROMy, płyty kompaktowe z nagraniem muzyką.

(111) **223508** (220) 2007 08 28 (210) 329380
 (151) 2010 01 04 (441) 2007 12 10
 (732) RANBAXY (POLAND) Spółka z o.o., Warszawa, PL.
 (540) CILAPENEM

(510), (511) **05** leki, produkty farmaceutyczne, weterynaryjne i higieniczne, materiały opatrunkowe.

(111) **223509** (220) 2007 11 26 (210) 333301
 (151) 2010 01 08 (441) 2008 03 03
 (732) Tchibo Markenverwaltungs GmbH & Co. KG, Gallin, DE.

(540) Tchibo Exclusive. Świat doskonałego nastroju.
 (510), (511) **30** kawa i ekstrakty z kawy jako używki.

(111) **223510** (220) 2007 11 28 (210) 333440
 (151) 2009 12 29 (441) 2008 03 03
 (732) Rafał Stasiowski, Kraków, PL.
 (540)



(531) 7.3.1, 7.3.2, 27.5.1
 (510), (511) **35** usługi sprzedaży stolarki lub innych materiałów budowlanych.

(111) **223511** (220) 2008 02 29 (210) 337489
 (151) 2009 12 29 (441) 2008 06 09
 (732) Zakłady Farmaceutyczne „UNIA” Spółdzielnia Pracy, Warszawa, PL.

(540) SILKYDERM
 (510), (511) **05** leki na blizny.

(111) **223512** (220) 2008 03 06 (210) 337756
 (151) 2009 10 08 (441) 2008 06 09
 (732) „IKA” Eugeniusz Roszak, Luboń, PL.
 (540)



Kolor znaku: zielony
 (531) 2.1.1, 2.1.25, 5.1.3, 27.5.1, 29.1.3

(510), (511) **06** folie metalowe do zawijania i pakowania, **16** torby, koperty, woreczki do pakowania z papieru lub tworzyw sztucznych, torby na śmieci z papieru lub tworzyw sztucznych, folie z tworzyw sztucznych do pakowania, folie z tworzyw sztucznych z pęcherzykami powietrza do pakowania lub zabezpieczania w transporcie, **18** torby na zakupy, torebki.

(111) **223513** (220) 2008 03 13 (210) 338120
 (151) 2009 12 30 (441) 2008 06 23
 (732) POLSKI LEK S.A., Warszawa, PL.
 (540)



Kolor znaku: czerwony, biały, żółty, turkusowy, jasnozielony, czarny

(531) 24.17.1, 26.2.1, 26.4.2, 27.5.1, 29.1.15
 (510), (511) **30** cukierki typu toffi.

(111) **223514** (220) 2008 03 17 (210) 338341
 (151) 2009 12 29 (441) 2008 06 23
 (732) „GRUPA EGEA” Spółka z ograniczoną odpowiedzialnością, Gdańsk, PL.
 (540)



Kolor znaku: granatowy, czarny

(531) 27.5.1, 29.1.12
 (510), (511) **35** usługi w zakresie: analiz kosztów, badań w dziedzinie działalności gospodarczej, badań rynku, doradztwa specjalistycznego w sprawach działalności gospodarczej, doradztwa na rzecz podmiotów prowadzących działalność gospodarczą, doradztwa w zakresie zarządzania personalnego, informacji o działalności gospodarczej, prognoz ekonomicznych, przenoszenia przedsiębiorstw, wyceny wartości przedsiębiorstw, **36** usługi w zakresie: administrowania i zarządzania nieruchomościami, analiz finansowych, doradztwa w sprawach finansowych, doradztwa w sprawach ubezpieczeniowych, dzierżawy i wynajmu nieruchomości, informacji o ubezpieczeniach, informacji bankowych, inwestycji kapitałowych, likwidacji przedsiębiorstw, lokat kapitałowych, zarządzania majątkiem, maklerstwa giełdowego, operacji bankowych, operacji i informacji w sprawach finansowych, operacji walutowych, pośrednictwa w sprawach majątku nieruchomości, pośrednictwa giełdowego, transakcji finansowych, usług finansowych, wyceny finansowej, wyceny nieruchomości.

(111) **223515** (220) 2008 04 02 (210) 339071
 (151) 2010 01 15 (441) 2008 07 07
 (732) IMOLA Ryszard Smoter, Warszawa, PL.
 (540)



(531) 26.4.2, 26.11.3, 27.5.1
 (510), (511) **16** publikacje, wydawnictwa reklamowe i informacyjne, katalogi branżowe, czasopisma, broszury, foldery, ulotki, prospekty, druki, przewodniki, **41** kursy prawa jazdy, nauka jazdy, prowadzenie kursów edukacyjnych, szkolenia, usługi w zakresie rozrywki, nauczania, kształcenia, organizowanie i obsługa konferencji, imprez i wystaw, organizowanie loterii; organizacja i prowadzenie zjazdów, kongresów, wyjazdów i imprez integracyjnych, przyjęć, bankietów, zawodów sportowych, konkursów oraz turniejów sportowych, edukacyjnych i rozrywkowych, publikacje multimedialne, publikowanie tekstów innych niż reklamowe, informacja o powyższych usługach.

(111) **223516** (220) 2008 04 07 (210) 339231
 (151) 2009 12 29 (441) 2008 07 21
 (732) BRE Bank S.A., Warszawa, PL.
 (540)

NAJLEPSZA INSTYTUCJA FINANSOWA
 DLA WYMAGAJĄCYCH KLIENTÓW

Kolor znaku: granatowy
 (531) 24.17.25, 27.5.1, 29.1.4
 (510), (511) **36** usługi bankowe.

(111) **223517** (220) 2008 04 16 (210) 339702
 (151) 2009 12 28 (441) 2008 07 21
 (732) FUNDACJA „LUX VERITATIS”, Warszawa, PL.
 (540)



Kolor znaku: granatowy, beżowy, żółty
 (531) 2.3.22, 26.1.5, 27.5.1, 29.1.13
 (510), (511) **09** programy komputerowe systemu operacyjnego, anteny, dyski komputerowe, urządzenia do transmisji dźwięku, filmy kinematograficzne, kamery filmowe, kamery wizyjne, wideokasety, programy komputerowe, urządzenia do montażu filmów, dyski i taśmy do nagrywania dźwięku, aparaty i ekrany projekcyjne, aparaty radiowe, słuchawki na uszy, szylidy nie zawarte w innych klasach, taśmy wideo, suflery telewizyjne, **16** podręczniki do programów komputerowych, książki, czasopisma, śpiewniki, broszury, prospekty, kalendarze, obrazy, reprodukcje, karty pocztowe, karty okolicznościowe, torby do pakowania z papieru lub z tworzyw sztucznych, różańce, afisze, plakaty, bloczki do pisania, chorągiewki papierowe, czasopisma, dokumenty, druki, formularze, fotografie, gazety, indeksy, skorowidze, karty, komiksy, koperty, listy, notatniki, opakowania z papieru, tektury i folii z tworzyw sztucznych, papeteria, papier listowy, pieczęcie, rysunki, segregatory, przybory szkolne, śpiewniki, teczki tekturowe, skoroszyty, zakładki do książek, druki zawiadomień, zeszyty, znaczki pocztowe, przybory do pisania, **25** koszulki, chusty, kapelusze, czapki, opaski na głowę, daszki, szalik-i z napisami i emblematami, **35** agencje reklamowe, reklamowanie, pozyskiwanie danych do komputerowych baz danych, systematyzacja danych w komputerowych bazach danych, publikowanie tekstów reklamowych, obróbka tekstów, ogłoszenia reklamowe, reklama radiowa i telewizyjna, rozprowadzanie i dystrybucja materiałów reklamowych, wypożyczanie materiałów reklamowych, reklama za pośrednictwem sieci komputerowej, reklama korespondencyjna, reklama prasowa, wynajem czasu reklamowego we wszystkich środkach przekazu, publikowanie tekstów publicystycznych, służba informacyjna w zakresie działalności gospodarczej, badanie rynku, sondaże opinii, badanie opinii publicznej, pomoc w prowadzeniu działalności gospodarczej, **38** agencje informacyjne (wiadomości), agencje prasowe, emisja radiowa i telewizyjna, łączność poprzez sieć światłowodów, transmisja programów radiowych i telewizyjnych, prowadzenie stacji radiowych i telewizyjnych, przekazywanie głosu i obrazu, usługi teleksowe, telefaksowe i telefoniczne, obsługa przekazu fonicznego, zbieranie i przekazywanie wiadomości, przekaz satelitarny, obsługa telekonferencji, obsługa satelitów, organizowanie systemów transmisyjnych, **41** prowadzenie kursów edukacyjnych i korespondencyjnych, prowadzenie rekolekcji, publikowanie książek, montaż programów radiowych i telewizyjnych, montaż taśm wideo, filmowanie, studia nagrań, wypożyczania odbiorników radiowych i telewizyjnych, usługi w zakresie wypożyczania kaset, płyt i taśm, **42** wykonywanie badań, opinii i ekspertyz inżynierskich, **43** prowadzenie domów rekolekcyjnych (zakwaterowanie), prowadzenie stołówek dla ubogich, prowadzenie domów opieki.

(111) **223518** (220) 2008 05 07 (210) 340570
 (151) 2009 11 05 (441) 2008 08 18
 (732) NOBLE BANK Spółka Akcyjna, Warszawa, PL.
 (540) RZUCAMY RĘKAWICĘ PAŃSTWA OCZEKIWIANIOM
 (510), (511) **16** publikacje, wydawnictwa reklamowe, katalogi branżowe, czasopisma, broszury, foldery, ulotki, prospekty, druki, **35** reklama, zarządzanie biznesem, administrowanie biznesem, prowadzenie biura, powielanie dokumentów, kompilowanie informacji w komputerowych bazach danych, systematyzacja informacji w komputerowych bazach danych, badania rynku, usługi dotyczące „public relations”, publikowanie tekstów reklamowych, wydawanie/wypuszczanie ulotek reklamowych, doradztwo specjalistyczne w sprawach działalności gospodarczej, pomoc w prowadzeniu działalności gospodarczej, usługi w zakresie komputerowych baz danych i przetwarzania danych, zgrupowanie na rzecz osób trzecich magnetycznych nośników danych, kart płatniczych, debetowych, kredytowych i przedpłaconych, sprzętu przetwarzającego dane, urządzeń elektronicznych i elektrycznych, publikacji, wydawnictw, materiałów reklamowych, katalogów branżowych, czasopism, broszur, folderów, ulotek, prospektów, druków pozwalające nabywcy wygodnie oglądać i kupować te towary: z katalogu różnych artykułów, na stronie internetowej, za pośrednictwem usługi elektronicznej, za pośrednictwem systemu telezakupów, wykorzystując zamówienie korespondencyjne, używając środków telekomunikacji, informacja o powyższych usługach, **36** usługi bankowe, usługi finansowe, doradztwo finansowe, usługi inwestycyjne, mianowicie: usługi maklerskie, pośrednictwo w obrocie nieruchomościami i papierami wartościowymi, inwestowanie na rynku kapitałowym, rynku papierów wartościowych oraz na rynku nieruchomości, organizowanie aukcji, doradztwo w zakresie obrotu kapitałowego, zarządzanie portfelem instrumentów finansowych, analiza finansowa i doradztwo, wyce na aktywów ruchomych i nieruchomości, wykonywanie ekspertyz i prognoz finansowych, zarządzanie powierzonymi środkami pieniężnymi oraz innymi aktywami, usługi zarządzania ryzykiem, doradztwo inwestycyjne, usługi związane z bankowością inwestycyjną, mianowicie: prowadzenie rachunków bankowych, przeprowadzanie rozliczeń pieniężnych, przyjmowanie lokat terminowych i wkładów oszczędnościowych, przyjmowanie i dokonywanie lokat w bankach, obrót i wymiana waluty, udzielanie i zaciąganie kredytów w bankach, wykonywanie operacji czekowych i wekslowych, windykacja należności wydawanie i obsługa kart kredytowych, pożyczki pod zastaw, usługi gwarantowane emisji papierów wartościowych (underwriting), wykonywanie czynności związanych z emisją i obrotem papierami wartościowymi, dokonywanie transakcji i przelewów elektronicznych, uzyskiwanie środków z tytułu należności przez ich sprzedaż osobom trzecim (faktoring), tworzenie i prowadzenie funduszy inwestycyjnych, zarządzanie funduszami inwestycyjnymi, **38** usługi przesyłania informacji poprzez sieć telekomunikacyjną, komunikacja przy pomocy terminali komputerowych, przesyłanie informacji tekstowej, obrazowej, dźwiękowej i skompilowanej w formie zapisu elektronicznego oraz udostępnianie łączności do przesyłania takiej informacji poprzez terminale komputerowe, sieci światłowodów, telefony, telegrafy, teleksy, telefaksy, radio, telewizję oraz urządzenia satelitarne, udostępnianie połączenia ze światową siecią komputerową poprzez sieć telekomunikacyjną, usługi rozpowszechniania ogłoszeń elektronicznych, usługi przydzielania dostępu i obsługa poczty elektronicznej i skrzynek mailowych, transmisje internetowe, portale internetowe, prowadzenie forum on-line, usługi portali komunikacyjnych i informacyjnych, obsługa baz danych dostępnych przez Internet, tworzenie i utrzymywanie systemów obsługi klienta dostępnych przez Internet, obsługa telekonferencji, informacja o powyższych usługach, **41** edukacja, kursy korespondencyjne, tłumaczenia, publikowanie książek, publikowanie tekstów innych niż teksty reklamowe, usługi w zakresie rozrywki, nauczania, kształcenia, organizowanie i obsługa konferencji, imprez i wystaw, organizowanie loterii, organizacja i prowadzenie zjazdów, kongresów, wyjazdów i imprez integracyjnych, przyjęć, bankietów, zawodów sportowych, konkursów oraz turniejów sportowych, edukacyjnych i rozrywkowych, publikacje multimedialne, publikowanie tekstów innych niż reklamowe, informacja o powyższych usługach, **42** tworzenie i utrzymywanie serwisów internetowych i multimedialnych, administrowanie serwisami internetowymi, usługi w zakresie tworzenia prezentacji internetowych i multimedialnych, doradztwo komputerowe, informacja o powyższych usługach.

(111) **223519** (220) 2008 07 02 (210) 342993
 (151) 2010 01 15 (441) 2008 10 13
 (732) DROSED Spółka Akcyjna, Siedlce, PL.
 (540) DROSED EXCLUSIVE-Smak wyjątkowy-wyjątkowa chwila
 (510), (511) **29** mięso, wyroby mięsne, wędliny, wyroby wędliniar-
 skie, wyroby garmażeryjne, drób, wyroby z drobiu, podroby, wyroby
 podrobowe, konserwy mięsne, ekstrakty mięsne.

(111) **223520** (220) 2008 07 02 (210) 342994
 (151) 2010 01 15 (441) 2008 10 13
 (732) DROSED Spółka Akcyjna, Siedlce, PL.
 (540) DROSED-smacznie o każdej godzinie
 (510), (511) **29** mięso, wyroby mięsne, wędliny, wyroby wędliniar-
 skie, wyroby garmażeryjne, drób, wyroby z drobiu, podroby, wyroby
 podrobowe, konserwy mięsne, ekstrakty mięsne.

(111) **223521** (220) 2008 07 03 (210) 343069
 (151) 2010 01 08 (441) 2008 10 13
 (732) SABE INVESTMENTS Spółka o.o., Warszawa, PL.
 (540)



Kolor znaku: niebieski i odcienie

(531) 1.15.24, 29.1.4
 (510), (511) **36** usługi deweloperskie, takie jak, usługi w zakresie
 inwestycji na rynku nieruchomości, pozyskiwanie i pośredniczenie
 w pozyskiwaniu nieruchomości pod inwestycje budowlane, usługi
 związane z wynajmem i dzierżawą nieruchomości, wynajmowaniem
 powierzchni mieszkalnej, biurowej i handlowej, usługowej, usłu-
 gi pośrednictwa w zakresie wynajmu i handlu nieruchomościami
 mieszkalnymi, biurowymi, handlowymi, zarządzanie i administrowanie
 budynkami mieszkalnymi, biurowymi, handlowymi, obsługa bu-
 dyneków mieszkalnych i biurowych; zarządzanie nieruchomościami;
 pośrednictwo w obrocie nieruchomościami, **37** usługi budowlane,
 budowa nowych obiektów, budowa domów i osiedli, **39** wynajmo-
 wanie garaży i miejsc parkingowych oraz usługi związane z parko-
 waniem samochodów, **41** usługi szkoleniowe, organizacja konferen-
 cji, **43** usługi gastronomiczne, usługi hotelarskie, **44** usługi odnowy
 biologicznej, SPA.

(111) **223522** (220) 2008 07 05 (210) 343162
 (151) 2009 10 28 (441) 2008 10 13
 (732) FIRMA PRODUKCYJNO-USŁUGOWO-HANDLOWA „MOKATE”
 Teresa Mokrysz, Ustroń, PL.
 (540)



Kolor znaku: żółty, piaskowy, brązowy, biały

(531) 2.9.1, 8.3.1, 29.1.12
 (510), (511) **30** kawa cappuccino.

(111) **223523** (220) 2008 07 05 (210) 343163
 (151) 2009 10 28 (441) 2008 10 13
 (732) FIRMA PRODUKCYJNO-USŁUGOWO-HANDLOWA „MOKATE”
 Teresa Mokrysz, Ustroń, PL.
 (540)



Kolor znaku: brązowy, złoty, piaskowy, kremowy, niebieski, żółty

(531) 2.9.1, 8.3.1, 11.3.4, 29.1.13
 (510), (511) **30** kawa cappuccino.

(111) **223524** (220) 2008 07 08 (210) 343239
 (151) 2010 01 07 (441) 2008 10 13
 (732) MARTELA Sp. z o.o., Warszawa, PL.
 (540) ŚWIADOME WNĘTRZA
 (510), (511) **16** broszury, czasopisma (periodyki), publikacje, **35** re-
 klama za pośrednictwem sieci komputerowej, wynajmowanie po-
 wierzchni na cele reklamowe, publikowanie tekstów reklamowych,
 reklamy prasowe, rozpowszechnianie ogłoszeń reklamowych, wy-
 najmowanie miejsc na umieszczenie ogłoszeń lub reklamy, **38** prze-
 syłanie informacji tekstowej i obrazowej za pomocą komputera,
41 organizowanie i obsługa konferencji, kształcenie praktyczne (po-
 kazy), mikro-wydawnictwa, organizowanie i prowadzenie konfe-
 rencji, organizowanie i prowadzenie seminariów, organizowanie
 wystaw z dziedziny kultury i edukacji, organizowanie i prowadzenie
 sympozjów, organizowanie i prowadzenie zjazdów, organizowanie
 konkursów (edukacyjnych i rozrywkowych), publikacja elektronicz-
 na on-line książek i periodyków, publikowanie tekstów (innych niż
 teksty reklamowe), organizowanie i obsługa kongresów.

(111) **223525** (220) 2008 07 08 (210) 343250
 (151) 2010 01 07 (441) 2008 10 13
 (732) MARTELA Sp. z o.o., Warszawa, PL.
 (540) ŚWIADOME WNĘTRZE

(510), (511) **16** broszury, czasopisma (periodyki), publikacje, **35** re-
 klama za pośrednictwem sieci komputerowej, wynajmowanie po-
 wierzchni na cele reklamowe, publikowanie tekstów reklamowych,
 reklamy prasowe, rozpowszechnianie ogłoszeń reklamowych, wy-
 najmowanie miejsc na umieszczenie ogłoszeń lub reklamy, **38** prze-
 syłanie informacji tekstowej i obrazowej za pomocą komputera,
41 organizowanie i obsługa konferencji, kształcenie praktyczne (po-
 kazy), mikro-wydawnictwa, organizowanie i prowadzenie konfe-
 rencji, organizowanie i prowadzenie seminariów, organizowanie
 wystaw z dziedziny kultury i edukacji, organizowanie i prowadzenie
 sympozjów, organizowanie i prowadzenie zjazdów, organizowanie
 konkursów (edukacyjnych i rozrywkowych), publikacja elektronicz-
 na on-line książek i periodyków, publikowanie tekstów (innych niż
 teksty reklamowe), organizowanie i obsługa kongresów.

(111) **223526** (220) 2008 07 10 (210) 343402
 (151) 2009 10 26 (441) 2008 10 13
 (732) KRAKOW FOR YOU Mikołaj Górecki, Kraków, PL.
 (540)



(531) 4.3.3, 26.11.1, 27.5.1

(510), (511) **09** magnetyczne nośniki danych, dane na nośnikach
 optycznych, **35** rekrutacja personelu, dobór personelu za pomocą
 metod psychotechnicznych, doradztwo w sprawach zarządzania
 personelem, biura pośrednictwa pracy, reklama za pośrednictwem
 sieci komputerowej, wynajmowanie powierzchni na cele reklamo-
 we, publikowanie materiału reklamowego, reklamy, reklamy pra-
 sowe, radiowe i telewizyjne, **39** biura turystyczne organizowanie
 podróży, organizowanie wycieczek, organizowanie wycieczek mor-
 skich, transport podróży, spacerowe rejsy statkami, zwiedzanie,
 turystyczne, informacje o transporcie, pośrednictwo w transporcie,
 rezerwacja transportu, transport barkami, transport i wyładunek od-
 padków, transport kolejowy, transport łodziami i statkami, transport
 morski, transport pasażerski, transport przedmiotów wartościowych,
 transport rzeczny, transport sanitarny, **41** usługi wydawnicze, **43** wy-
 najmowanie mieszkań na pobyt czasowy, rezerwacje hotelowe, re-
 zerwacje kwater, rezerwacja miejsc w pensjonatach, restauracje,
 restauracje samoobsługowe, snack-bary, stołówki, dom turystyczne,
 agencje zakwaterowania (hotele, pensjonaty), przygotowywanie

dań na zamówienie i ich dostawa, pensjonaty, kafeterie, catering, kempingi, motele, hotele, domy turystyczne, usługi barowe, kawiarnie, obozy wakacyjne.

(111) **223527** (220) 2008 07 14 (210) 343531
 (151) 2009 12 28 (441) 2008 10 27
 (732) CONSONNI BARTEŁAK Spółka Cywilna Zdzisław Bartelak,
 Halina Bartelak, Filip Bartelak, Dominik Bartelak, Kamyk, PL.
 (540)



Kolor znaku: brązowy, czerwony, biały
 (531) 2.3.4, 27.5.1, 29.1.13
 (510), (511) **30** ciasta.

(111) **223528** (220) 2008 07 24 (210) 344043
 (151) 2009 11 05 (441) 2008 10 27
 (732) NOBLE BANK Spółka Akcyjna, Warszawa, PL.
 (540) INTRO BANK

(510), (511) **09** zawarte w tej klasie karty obciążeniowe, karty bankowe, karty kredytowe, karty debetowe, karty płatnicze i karty identyfikacyjne, magnetycznie kodowane karty i karty zawierające płytki obwodów scalonych (smart cards-karty „inteligentne”), karty z pamięcią lub z mikroprocesorem, czytniki kart, oprogramowanie komputerowe dla umożliwienia kartom „inteligentnym” współdziałanie z terminalami i czytnikami, aparatura elektroniczna do weryfikacji autentyczności kart obciążeniowych, kart bankowych, kart kredytowych, kart debetowych i kart płatniczych, programy komputerowe ładowalne, programy komputerowe zarejestrowane na chipach, dyskietkach, taśmach i dyskach kompaktowych, programy komputerowe aplikacyjne, programy komputerowe narzędziowe, programy komputerowe systemu operacyjnego, oprogramowania do zabezpieczania zbiorów danych oraz wyszukiwania i transmisji poufnych informacji klienta, używanych przez osoby, instytucje bankowe i finansowe, **16** druki, publikacje, wydawnictwa reklamowe, katalogi branżowe, foldery, gazety, czasopisma, kalendarze, broszury, książki, prospekty, ulotki, cenniki, informatory, katalogi, inne publikacje zawarte w tej klasie, zawarte w tej klasie materiały promocyjne dotyczące kart kredytowych, **35** analizy kosztów, badania opinii, badania rynku, badania w dziedzinie działalności gospodarczej, marketing, ekspertyzy opłacalności, kolumny reklamowe w prasie, prowadzenie negocjacji handlowych na rzecz osób trzecich, sondaże, prognozy ekonomiczne, promocja sprzedaży dla osób trzecich, sporządzanie wyciągów z kont, rachunkowość, doradztwo w zakresie organizacji rachunkowości, reklamowanie, reklamy radiowe, reklamy telewizyjne, reklama wizualna, dystrybucja i rozpowszechnianie ogłoszeń i materiałów reklamowych oraz reklam, uaktualnianie ulotek reklamowych, wypożyczanie materiałów reklamowych, służba informacyjna (informacje gospodarcze i reklamowe), informacje statystyczne, transkrypcja informacji, zarządzanie zbiorami informatycznymi, usługi w zakresie doradztwa ekonomicznego, prowadzenie interesów osób trzecich, powielanie dokumentów i dokumentacji, organizacja wystaw w celach handlowych lub reklamowych, organizowanie i prowadzenie aukcji, w tym aukcji publicznych, doradztwo podatkowe, ekspertyzy ekonomiczne, promocja kart kredytowych poprzez prowadzenie programu zachęcania konsumentów, **36** administrowanie funduszami na zlecenie, analizy finansowe, ekspertyzy finansowe, tworzenie wspólnego kapitału, lokaty kapitałów, konta depozytowe, udzielanie pożyczek, akceptacja kredytów, finansowanie pożyczek, usługi z zakresu obrotu weksłami, weksłami własnymi oraz czekami, organizacja zbiórek finansowych, zbiórki funduszy na cele dobroczynne, sponsoring, usługi związane z emisją lub obsługą papierów wartościowych innych podmiotów, emitowanie papierów wartościowych, usługi w zakresie obrotu papierami wartościowymi: pośrednictwo w obrocie papierami wartościowymi, usługi w zakresie deponowania papierów wartościowych, usługi depozytowe,

w tym usługi sejfów depozytowych, deponowanie kosztowności, usługi w zakresie rozliczeń pieniężnych operacji wekslowych i czekowych, wykonywanie operacji czekowych i wekslowych, usługi w zakresie rozliczeń finansowych transakcji z zagranicą, usługi w zakresie doradztwa finansowego, doradztwo w zakresie zarządzania rynkiem kapitałowym, doradztwo w zakresie zarządzania zamkniętym funduszem inwestycyjnym, organizowanie kapitałów finansowych i rzeczowych, tworzenie towarzystw powierniczych, zarządzanie aktywami, usługi w zakresie elektronicznych transferów funduszy i walut, usługi dotyczące płatności elektronicznych, usługi związane z wydatkowaniem gotówki, usługi związane z regulowaniem i autoryzowaniem transakcji finansowych, lokowanie powierzonych środków na rynkach kapitałowych w Polsce i za granicą, pośrednictwo ubezpieczeniowe, usługi ubezpieczeniowe, doradztwo w sprawach ubezpieczenia, ubezpieczenia emerytalne, tworzenie towarzystw ubezpieczeń emerytalnych, informacja w sprawach ubezpieczenia, usługi finansowe dotyczące elektronicznej portmonetki o pamiętanej wartości, usługi finansowe, usługi bankowe, usługi kredytowe, usługi inwestycyjne, usługi wymiany waluty, usługi związane z bankowością inwestycyjną, serwis finansowy, prowadzenie rachunków bankowych, przyjmowanie wkładów oszczędnościowych i lokat terminowych, przeprowadzenie rozliczeń pieniężnych, udzielanie i zaciąganie kredytów i pożyczek pieniężnych na rzecz osób trzecich, finansowanie sprzedaży na kredyt, wyceny finansowe nieruchomości i majątku ruchomego, usługi doradcze związane z kredytami, wycena i rozliczenia finansowe związane z nieruchomościami, przyjmowanie i dokonywanie lokat w bankach krajowych i zagranicznych, usługi związane z kartami kredytowymi i płatniczymi, usługi związane z odzyskiwaniem kredytów, odzyskiwanie długów i inkasowanie długów, usługi gwarancyjne, poręczanie funduszy, udzielanie oraz przyjmowanie poręczeń i gwarancji bankowych, zapewnianie funduszy (kapitałów) dla osób trzecich, dokonywanie obrotu wartościami dewizowymi oraz prowadzenie obsługi finansowej obrotów z zagranicą, świadczenie usług brokersko-maklerskich zawartych w tej klasie, ekspertyzy podatkowe, wymiana pieniędzy, usługi doradcze dotyczące wszystkich w/w usług, usługi informacyjne z zakresu ubezpieczeń i finansów, **38** usługi sieci komputerowych, mianowicie: przesyłanie informacji tekstowej, obrazowej, dźwiękowej i skompilowanej w formie zapisu elektronicznego oraz udostępnianie łączności do przesyłania takiej informacji poprzez terminale komputerowe, sieci światłowodów, telefony, telegrafy, teleksy, telefaksy, radio, telewizję oraz urządzenia satelitarne; udostępnianie usług komputerowych poprzez sieć telekomunikacyjną, mianowicie: udostępnianie połączenia ze światową siecią komputerową za pośrednictwem telekomunikacji, usługi przydzielania dostępu i obsługa poczty elektronicznej i skrzynek mailowych, transmisje internetowe, prowadzenie forum on-line; usługi komputerowe prowadzone za pomocą sieci telefonicznej, mianowicie: przydzielanie dostępu do baz danych dostępnych przez Internet, udostępnianie środków łączności umożliwiających obsługę klienta przez Internet., **41** edukacja, kursy korespondencyjne, tłumaczenia, montaż programów radiowych i telewizyjnych, produkcja filmów, programów radiowych i telewizyjnych, publikowanie książek, publikowanie tekstów innych niż teksty reklamowe, organizowanie i obsługa konferencji, imprez i wystaw zawartych w tej klasie, organizowanie loterii, **42** ekspertyzy w zakresie komputerów, systemów komputerowych i programów komputerowych, consulting w zakresie komputerów i programów komputerowych, programowanie komputerów na zlecenie, projektowanie i tworzenie oprogramowania komputerowego, mianowicie kolejnych programów zapisanych we właściwym języku dla danego komputera do użycia w komputerach i systemach, dostosowywanie programów do potrzeb użytkownika, projektowanie systemów komputerowych, projektowanie lokalnych sieci komputerowych, doradztwo w zakresie informatyzacji rachunkowości, leasing i wynajem programów komputerowych i oprogramowania komputerowego, **45** licencjonowanie programów komputerowych i oprogramowania komputerowego, doradztwo prawne, prokura zawarta w tej klasie, prowadzenie negocjacji prawnych.

(111) **223529** (220) 2008 07 28 (210) 344209
 (151) 2009 10 27 (441) 2008 11 10
 (732) „METAL-ART” Magda Milian, Brzeg, PL.
 (540) FABRYKA KOLCZYKA

(510), (511) **14** metale szlachetne i ich stopy, wyroby z metali szlachetnych i ich imitacji lub pokrywane nimi nie ujęte w innych klasach; kamienie i wyroby z kamieni szlachetnych i półszlachetnych, wyroby jubilerskie, biżuteria, zawarte w tej klasie breloczki, amulety, emblematy, figurki i posągi, medale, medaliony (biżuteria), monety, puchary z metali szlachetnych lub pokrywane nimi, order, wykonane z metali szlachetnych lub pokrywane nimi świeczniki, pudełka, kasetki, szkatułki, kuferki, puderniczki, wazon, pojemniki i naczynia, zegary, zegarki, przyrządy zegarmistrzowskie, bransoletki do zegarków, biżuteria jako ozdoby do włosów, nakrycie głowy, odzieży i obuwia; wykonane z metali szlachetnych lub pokrywane nimi igły, szpilki i zapięcia ozdobne, ozdoby (biżuteria) z kości słoniowej i bursztynu, **18** skóra i wyroby ze skóry nie ujęte w innych klasach; imitacje skóry i wyroby z tych materiałów nie ujęte w innych klasach; torby i torebki nie ujęte w innych klasach, torebki damskie, aktówki, teczki, portfele, portmonetki, sakiewki, etui na klucze, plecaki, nie ujęte w innych klasach pudełka, pojemniki, kasetki i szkatułki, kuferki, nie ujęte w innych klasach pasy, paski i rzemyki, **19** kamienie i wyroby z kamieni naturalnych i ich imitacji, **20** wyroby rękodzielnicze z drewna, korka, trzciny, wikliny, wosku, gipsu lub tworzyw sztucznych nie ujęte w innych klasach; ozdoby z drewna, bursztynu, kości słoniowej, fiszbinu, muszli, macicy perłowej, rogu, sepiolitu, imitacji tych wyrobów lub z tworzyw sztucznych nie ujęte w innych klasach; ramy do obrazów, wieszaki na ubrania, tablice ogłoszeniowe, tabliczki identyfikacyjne niemetalowe, opakowania i pojemniki z drewna i tworzyw sztucznych, **21** wyroby rękodzielnicze szklane, porcelanowe i ceramiczne nie ujęte w innych klasach, **24** wyroby rękodzielnicze z tkanin naturalnych i sztucznych, narzuty i kapy na łóżka, bielizna stołowa tekstylna, bielizna pościelowa, chusteczki do nosa tekstylne, poszewki i pokrowce zawarte w tej klasie, **25** odzież, nakrycia głowy, rękawiczki, **26** ozdoby i zapięcia do włosów, nakrycie głowy, ubrań i obuwia nie z metali szlachetnych, wyroby pasmanteryjne, hafty, ozdoby koronkowe, żaboty, pióra ptasie, sztuczne kwiaty i owoce, pudełka na igły i przybory do szycia, **27** dywany, dywaniki, kilimy, kobierce, maty, **35** zgrupowanie na rzecz osób trzecich różnych towarów (w tym: metale szlachetne i ich stopy, wyroby z metali szlachetnych i ich imitacji lub pokrywane nimi, w tym także artykuły dla palących, kamienie szlachetne i półszlachetne wyroby z nich, wyroby jubilerskie, medale, medaliony, monety, żetony miedziane, order, zegary, zegarki, bransoletki do zegarków, przyrządy zegarmistrzowskie; skóra i imitacje skóry oraz wyroby powszechnego użytku z tych materiałów, torby, torebki, aktówki, teczki, portfele, portmonetki, sakiewki, rękawiczki, etui na klucze, plecaki, kuferki, pasy, paski i rzemyki, a także wykonane ze skóry lub jej imitacji pudełka, pojemniki, kasetki i szkatułki; ozdobne wyroby z kamieni naturalnych i ich imitacji; wyroby rękodzielnicze użytkowe dla gospodarstw domowych i ozdobne z drewna, korka, trzciny, wikliny, wosku, gipsu, bursztynu, kości słoniowej, fiszbinu, muszli, macicy perłowej, rogu, sepiolitu, imitacji tych wyrobów lub z tworzyw sztucznych, ramy do obrazów, wieszaki na ubrania, tablice ogłoszeniowe, tabliczki identyfikacyjne niemetalowe, opakowania i pojemniki z drewna i tworzyw sztucznych; wyroby rękodzielnicze użytkowe dla gospodarstw domowych i ozdobne szklane, porcelanowe i ceramiczne; wyroby rękodzielnicze z tkanin naturalnych, elastycznych, wełnianych i sztucznych dla gospodarstw domowych, narzuty i kapy na łóżka, bielizna stołowa tekstylna, bielizna pościelowa, chusteczki do nosa tekstylne, poszewki i pokrowce; odzież, nakrycia głowy; ozdoby i zapięcia do włosów, nakrycie głowy, ubrań i obuwia nie z metali szlachetnych, wyroby pasmanteryjne, hafty, ozdoby koronkowe, żaboty, pióra ptasie, sztuczne kwiaty i owoce; dywany, dywaniki, kilimy, kobierce, maty), pozwalające nabywcy wygodnie je oglądać i nabywać w hurtowniach i sklepach; prowadzenie aukcji publicznych, przeprowadzanie badania opinii publicznej, usługi badania rynku, usługi dystrybucji materiałów reklamowych, usługi reklamy za pośrednictwem sieci komputerowej, wynajmowanie powierzchni na cele reklamowe, uaktualnianie materiału reklamowego, publikowanie tekstów reklamowych, rozpowszechnianie ogłoszeń reklamowych, uaktualnianie materiałów reklamowych w komputerach, wyszukiwanie informacji w plikach komputerowych lub w bazach danych, sortowanie danych w bazach komputerowych, zarządzanie zbiorami informatycznymi, pokazy towarów, promocja sprzedaży, organizowanie wystaw w celach handlowych lub reklamowych za pośrednictwem globalnej sieci informacyjnej, udostępnianie w trybie on-line interakcyjnych tablic ogłoszeniowych w celu zgłaszania, promowania, sprzedaży i odsprzedaży towarów i usług za pośrednictwem globalnej sieci informacyjnej, zbieranie, analiza i do-

starczanie informacji statystycznych, ilościowych oraz jakościowych dotyczących sprzedaży towarów i usług za pośrednictwem globalnej sieci informacyjnej, pośredniczenie w zawieraniu transakcji handlowych, zwłaszcza za pośrednictwem globalnej sieci informacyjnej, **38** usługi telekomunikacyjne, przesyłanie informacji, przesyłanie danych przy pomocy terminali komputerowych, przesyłanie informacji tekstowej i obrazowej przy pomocy komputerów, usługi agencji informacyjnych (wiadomości), umożliwianie dostępu do komputerowych baz danych poprzez globalną sieć informacyjną, **42** tworzenie, utrzymywanie i administrowanie stronami internetowymi w globalnej sieci informacyjnej na rzecz osób trzecich, prowadzenie portalu internetowego lub sieciowego na rzecz osób trzecich.

(111) **223530** (220) 2008 07 31 (210) 344326
 (151) 2009 11 04 (441) 2008 11 10
 (732) Centralny Dom Maklerski Pekao S.A., Warszawa, PL.
 (540)



Kolor znaku: szary, niebieski, biały

(531) 26.4.2, 27.5.1, 27.7.1, 29.1.13
 (510), (511) **36** sponsorowanie finansowe, doradztwo w sprawach finansowych, analizy finansowe, wycena finansowa w zakresie ubezpieczeń, banków, nieruchomości, doradztwo finansowe, informacje finansowe, operacje finansowe, usługi finansowe, informacje bankowe, inwestycje kapitałowe, finansowanie pożyczek, pożyczki pod zastaw, transakcje finansowe.

(111) **223531** (220) 2008 07 31 (210) 344327
 (151) 2009 11 04 (441) 2008 11 10
 (732) Centralny Dom Maklerski Pekao S.A., Warszawa, PL.
 (540)



Kolor znaku: szary, niebieski

(531) 27.5.1, 27.7.1, 29.1.12
 (510), (511) **36** sponsorowanie finansowe, doradztwo w sprawach finansowych, analizy finansowe, wycena finansowa w zakresie ubezpieczeń, banków, nieruchomości, doradztwo finansowe, informacje finansowe, operacje finansowe, usługi finansowe, informacje bankowe, inwestycje kapitałowe, finansowanie pożyczek, pożyczki pod zastaw, transakcje finansowe.

(111) **223532** (220) 2008 08 05 (210) 344555
 (151) 2010 01 15 (441) 2008 11 10
 (732) „WORK EXPRESS” Sp. z o.o., Katowice, PL.
 (540)



Kolor znaku: szary, czarny, czerwony

(531) 1.5.1, 1.5.2, 2.1.25, 27.5.1, 29.1.13
 (510), (511) **35** usługi outsourcingu kadrowo-płacowego, pomoc w prowadzeniu działalności gospodarczej poprzez projektowanie kadrowo-płacowe, dobór i rekrutacja personelu, dobór personelu za pomocą metod psychotechnicznych, doradztwo w sprawach zarządzania personalnego, doradztwo w zakresie zarządzania zasobami ludzkimi, „audyt personalny”-przeprowadzanie badań testowych umożliwiających wieloaspektową ocenę kadry menedżerskiej i poszczególnych zespołów pracowniczych, usługi „outplacementu”-polegające na pomocy zwalnianym pracownikom w znalezieniu nowej pracy, usługi w zakresie agencji i pośrednictwa pracy, w tym pracy tymczasowej, rekrutacja pracowników, pozyskiwanie personelu, doradztwo handlowe, doradztwo w zakresie zarządzania kadrowego, usługi marketingowe, w tym e-marketingu i telemarketingu w zakresie rynku pracy, opracowywanie ekspertyz z zakresu działalno-

ści gospodarczej, przeprowadzanie badań rynku i opinii publicznej oraz badań w dziedzinie działalności gospodarczej, profesjonalne doradztwo w zakresie działalności gospodarczej, usługi w zakresie gromadzenia i eksponowania towarów wszelkiego rodzaju oraz ich udostępnianie klientom w celu ich obejrzenia i nabycia, profesjonalne doradztwo w zakresie organizowania i prowadzenia działalności gospodarczej, organizowanie wystaw i pokazów w celach handlowych, reklamowych i promocyjnych, reklama i rozpowszechnianie materiałów reklamowych, promocja sprzedaży dla osób trzecich, **41** publikacje on-line książek i periodyków, edukacja, kursy korespondencyjne, organizowanie i prowadzenie szkoleń, konferencji, kongresów, seminariów, sympozjów, zjazdów, **42** projektowanie, instalacja, powielanie, aktualizacja, konserwacja i wypożyczanie oprogramowania komputerowego, doradztwo w sprawach sprzętu komputerowego, administrowanie stronami internetowymi, tworzenie i utrzymywanie stron internetowych dla osób trzecich, usługi w zakresie badań i analiz technicznych i prowadzenia prac badawczo-rozwojowych dla osób trzecich, **45** usługi prawne, usługi prawne w zakresie prawa pracy i przepisów dotyczących rynku pracy.

(111) **223533** (220) 2008 08 19 (210) 345014
(151) 2010 01 15 (441) 2008 11 24
(732) TRADUS AG, Zug, CH.

(540) Ale-wakacje
(510), (511) **16** czasopisma, dzienniki, książki, **35** reklama za pośrednictwem sieci komputerowej, w tym Internetu, publikowanie tekstów reklamowych, rozpowszechnianie ogłoszeń reklamowych, uaktualnianie materiału reklamowego, wynajmowanie miejsc na umieszczanie ogłoszeń lub reklam, zarządzanie zbiorami informacyjnymi, udostępnianie powierzchni reklamowej i ogłoszeniowej w zakresie branży turystycznej przez Internet, pozyskiwanie danych do komputerowych baz danych, sortowanie danych w bazach komputerowych, **39** rezerwacja miejsc w transporcie samolotowym przez Internet, **42** administrowanie stronami komputerowymi (sieciowymi), aktualizacja oprogramowania komputerowego, analizy systemów komputerowych, obsługa techniczna baz danych dostępnych przez Internet, projektowanie oprogramowania komputerowego, tworzenie i utrzymywanie w imieniu osób trzecich informatycznych systemów marketingowych dostępnych przez Internet, tworzenie i utrzymywanie systemów obsługi klienta dostępnych przez Internet, tworzenie i utrzymywanie stron internetowych w imieniu osób trzecich, **43** rezerwacje hotelowe i kwater przez Internet.

(111) **223534** (220) 2008 08 19 (210) 345015
(151) 2010 01 15 (441) 2008 11 24
(732) TRADUS AG, Zug, CH.

(540) Alle-wakacje
(510), (511) **16** czasopisma, dzienniki, książki, **35** reklama za pośrednictwem sieci komputerowej, w tym Internetu, publikowanie tekstów reklamowych, rozpowszechnianie ogłoszeń reklamowych, uaktualnianie materiału reklamowego, wynajmowanie miejsc na umieszczanie ogłoszeń lub reklam, zarządzanie zbiorami informacyjnymi, udostępnianie powierzchni reklamowej i ogłoszeniowej w zakresie branży turystycznej przez Internet, pozyskiwanie danych do komputerowych baz danych, sortowanie danych w bazach komputerowych, **39** rezerwacja miejsc w transporcie samolotowym przez Internet, **42** administrowanie stronami komputerowymi (sieciowymi), aktualizacja oprogramowania komputerowego, analizy systemów komputerowych, obsługa techniczna baz danych dostępnych przez Internet, projektowanie oprogramowania komputerowego, tworzenie i utrzymywanie w imieniu osób trzecich informatycznych systemów marketingowych dostępnych przez Internet, tworzenie i utrzymywanie systemów obsługi klienta dostępnych przez Internet, tworzenie i utrzymywanie stron internetowych w imieniu osób trzecich, **43** rezerwacje hotelowe i kwater przez Internet.

(111) **223535** (220) 2008 08 19 (210) 345016
(151) 2010 01 15 (441) 2008 11 24
(732) TRADUS AG, Zug, CH.

(540) Alewakacje
(510), (511) **16** czasopisma, dzienniki, książki, **35** reklama za pośrednictwem sieci komputerowej, w tym Internetu, publikowanie tekstów reklamowych, rozpowszechnianie ogłoszeń reklamowych,

uaktualnianie materiału reklamowego, wynajmowanie miejsc na umieszczanie ogłoszeń lub reklam, zarządzanie zbiorami informacyjnymi, udostępnianie powierzchni reklamowej i ogłoszeniowej w zakresie branży turystycznej przez Internet, pozyskiwanie danych do komputerowych baz danych, sortowanie danych w bazach komputerowych, **39** rezerwacja miejsc w transporcie samolotowym przez Internet, **42** administrowanie stronami komputerowymi (sieciowymi), aktualizacja oprogramowania komputerowego, analizy systemów komputerowych, obsługa techniczna baz danych dostępnych przez Internet, projektowanie oprogramowania komputerowego, tworzenie i utrzymywanie w imieniu osób trzecich informatycznych systemów marketingowych dostępnych przez Internet, tworzenie i utrzymywanie systemów obsługi klienta dostępnych przez Internet, tworzenie i utrzymywanie stron internetowych w imieniu osób trzecich, **43** rezerwacje hotelowe i kwater przez Internet.

(111) **223536** (220) 2008 08 19 (210) 345017
(151) 2010 01 15 (441) 2008 11 24
(732) TRADUS AG, Zug, CH.

(540) Allewakacje
(510), (511) **16** czasopisma, dzienniki, książki, **35** reklama za pośrednictwem sieci komputerowej, w tym Internetu, publikowanie tekstów reklamowych, rozpowszechnianie ogłoszeń reklamowych, uaktualnianie materiału reklamowego, wynajmowanie miejsc na umieszczanie ogłoszeń lub reklam, zarządzanie zbiorami informacyjnymi, udostępnianie powierzchni reklamowej i ogłoszeniowej w zakresie branży turystycznej przez Internet, pozyskiwanie danych do komputerowych baz danych, sortowanie danych w bazach komputerowych, **39** rezerwacja miejsc w transporcie samolotowym przez Internet, **42** administrowanie stronami komputerowymi (sieciowymi), aktualizacja oprogramowania komputerowego, analizy systemów komputerowych, obsługa techniczna baz danych dostępnych przez Internet, projektowanie oprogramowania komputerowego, tworzenie i utrzymywanie w imieniu osób trzecich informatycznych systemów marketingowych dostępnych przez Internet, tworzenie i utrzymywanie systemów obsługi klienta dostępnych przez Internet, tworzenie i utrzymywanie stron internetowych w imieniu osób trzecich, **43** rezerwacje hotelowe i kwater przez Internet.

(111) **223537** (220) 2008 08 19 (210) 345027
(151) 2010 01 15 (441) 2008 11 24
(732) TRADUS AG, Zug, CH.

(540)



Kolor znaku: biały, pomarańczowy, czarny
(531) 26.1.1, 26.1.3, 26.1.18, 27.5.1, 27.5.21, 29.1.13

(510), (511) **16** czasopisma, dzienniki, książki, **35** aukcje publiczne, aukcje internetowe, reklama za pośrednictwem sieci komputerowej, w tym Internetu, publikowanie tekstów reklamowych, rozpowszechnianie ogłoszeń reklamowych, uaktualnianie materiału reklamowego, wynajmowanie miejsc na umieszczanie ogłoszeń lub reklam, zarządzanie zbiorami informacyjnymi, pozyskiwanie danych do komputerowych baz danych, sortowanie danych w bazach komputerowych, **42** administrowanie stronami komputerowymi (sieciowymi), aktualizacja oprogramowania komputerowego, analizy systemów komputerowych, obsługa techniczna baz danych dostępnych przez Internet, projektowanie oprogramowania komputerowego, tworzenie i utrzymywanie w imieniu osób trzecich informatycznych systemów marketingowych dostępnych przez Internet, tworzenie i utrzymywanie systemów obsługi klienta dostępnych przez Internet, tworzenie i utrzymywanie stron internetowych w imieniu osób trzecich.

(111) **223538** (220) 2008 08 20 (210) 345071
(151) 2009 12 28 (441) 2008 11 24
(732) Société des Produits Nestlé Spółka Akcyjna, Vevey, CH.

(540)



Kolor znaku: żółty, jasnożółty, czerwony, jasnozielony, ciemnozielony, biały
(531) 5.9.24, 19.3.1, 26.1.2, 26.1.18, 26.4.2, 26.4.18, 27.5.1, 29.1.15
(510), (511) **30** majonezy.

(111) **223539** (220) 2008 09 08 (210) 345882
(151) 2009 12 29 (441) 2008 12 22
(732) BRE Bank S.A., Warszawa, PL.
(540)



Kolor znaku: żółty, zielony, niebieski, czarny, granatowy, czerwony
(531) 5.5.19, 5.5.22, 27.5.1, 29.1.15
(510), (511) **36** usługi bankowe, usługi bankowe przy użyciu urządzeń elektronicznych i technologii teleinformatycznych, usługi w zakresie informacji o usługach bankowych poprzez serwis internetowy, **38** usługi w zakresie informacji bankowych poprzez serwis internetowy dostępny poprzez telefon komórkowy.

(111) **223540** (220) 2008 09 19 (210) 346336
(151) 2010 01 12 (441) 2008 12 22
(732) TAXNET Spółka z ograniczoną odpowiedzialnością, Tychy, PL.
(540)



Kolor znaku: szary, niebieski, biały
(531) 24.15.21, 26.3.4, 27.5.1, 29.1.13
(510), (511) **09** programy komputerowe stanowiące software ładowalny, **16** gazety, czasopisma będące periodykami, książki, **35** rozpowszechnianie materiałów reklamowych w zakresie ulotek, prospektów, druków, próbek, reklama za pośrednictwem sieci komputerowej, wynajmowanie powierzchni na cele reklamowe, uaktualnianie materiału reklamowego, wypożyczanie materiału reklamowego, publikowanie tekstów reklamowych, rozpowszechnianie ogłoszeń reklamowych, reklamy, reklamy korespondencyjne, reklamy prasowe, doradztwo w zakresie prowadzenia działalności gospodarczej, doradztwo w zakresie zarządzania personalnego, **36** doradztwo w sprawach finansowych, doradztwo w sprawach ubezpieczeniowych, **38** łączność poprzez terminale komputerowe, usługi telekomunikacyjne i w zakresie ogłoszeń elektronicznych, poczta elektroniczna, połączenie ze światową siecią komputerową za pośrednictwem telekomunikacji, przesyłanie informacji, wypożyczanie aparatury do przesyłania informacji, przesyłanie informacji tekstowej i obrazowej przy pomocy komputera, przydzielanie dostępu do światowej sieci komputerowej, **41** nauczanie, nauczanie korespondencyjne, organizowanie i prowadzenie konferencji, organizowanie i prowadzenie kongresów, organizowanie i prowadzenie seminariów, organizowanie i prowadzenie sympozjów, organizowanie i prowadzenie zjazdów, publikacja elektroniczna on-line książek i periodyków, publikowanie książek, doradztwo zawodowe dotyczące porad w zakresie edukacji lub kształcenia.

(111) **223541** (220) 2008 09 24 (210) 346495
(151) 2010 01 08 (441) 2009 01 05
(732) Tomasz Sokalski, Piotrków Trybunalski, PL.
(540)



Kolor znaku: niebieski, czerwony, granatowy, biały
(531) 7.1.6, 27.5.1, 29.1.14
(510), (511) **41** organizowanie imprez sportowych.

(111) **223542** (220) 2008 09 29 (210) 346747
(151) 2010 01 07 (441) 2009 01 05
(732) BRE Bank Spółka Akcyjna, Warszawa, PL.
(540) mBank-Made in Internet
(510), (511) **36** usługi bankowe, usługi bankowe przy użyciu urządzeń elektronicznych i technologii teleinformatycznych, usługi ubezpieczeniowe, doradztwo w sprawach ubezpieczeniowych, finansowa wycena dotycząca ubezpieczeń, informacja o ubezpieczeniach, pośrednictwo ubezpieczeniowe.

(111) **223543** (220) 2008 10 08 (210) 347153
(151) 2010 01 06 (441) 2009 01 19
(732) Firma Konfekcyjna „KOPKA” Włodzimierz Kopka, Łask, PL.
(540)



Kolor znaku: czerwony, czarny
(531) 27.5.1, 29.1.12
(510), (511) **25** ubrania, buty i nakrycia głowy, **36** administrowanie nieruchomościami, dzierżawa nieruchomości.

(111) **223544** (220) 2008 10 20 (210) 347608
(151) 2010 01 08 (441) 2009 02 02
(732) „ORION” Jerzy Czernek, Łódź, PL.
(540) RANDEZ VOUS
(510), (511) **34** papierosy, tytoń, materiały dla palących, gilzy papierosowe, bibułki papierosowe, akcesoria dla palaczy, zapalki, **35** prowadzenie punktów sprzedaży hurtowej i detalicznej papierosów, wyrobów tytoniowych oraz akcesoriów papierosowych.

(111) **223545** (220) 2008 10 20 (210) 347654
(151) 2010 01 08 (441) 2009 02 02
(732) HOOP Polska Spółka z o.o., Warszawa, PL.
(540)



Kolor znaku: biały, niebieski i jego odcienie, granatowy, czerwony
(531) 6.1.2, 26.1.2, 27.5.1, 29.1.13
(510), (511) **16** wyroby z papieru lub z tektury, publikacje i materiały drukowane, materiały reklamowe i promocyjne w formie druków, plakatów, tablic reklamowych z papieru lub z tektury oraz materiałów piśmiennych, **32** piwo; wody mineralne i wody gazowane oraz inne napoje bezalkoholowe; napoje owocowe i soki owocowe; syropy i preparaty do sporządzania napojów, **35** działalność reklamowa i promocyjna, organizowanie imprez o charakterze promocyjnym, informacja reklamowa i promocyjna.

(111) **223546** (220) 2009 07 27 (210) 358706
 (151) 2010 01 15 (441) 2009 11 09
 (732) NARODOWE CENTRUM SPORTU Spółka z ograniczoną odpowiedzialnością, Warszawa, PL.
 (540)



(531) 24.9.3, 26.11.3, 26.11.25, 27.5.1
 (510), (511) **16** papier, tektura i wyroby z tych materiałów, nie ujęte w innych klasach; druki; materiały introligatorskie; materiały fotograficzne; materiały piśmienne; materiały dla artystów; pędzle do malowania; maszyny do pisania i sprzęt biurowy (z wyjątkiem mebli); materiały szkoleniowe i instruktażowe (z wyjątkiem przyrządów); materiały z tworzyw sztucznych do pakowania (nie ujęte w innych klasach); afisze, plakaty; kalendarze; karty pocztowe; podstawki pod kufle do piwa; nalepki, naklejki; notatniki (notesy); ołówki; pióra; publikacje; pudełka papierowe lub kartonowe, znaczki pocztowe, **18** skóra i imitacje skóry, wyroby z tych materiałów, nie ujęte w innych klasach; walizy i torby podróżne; parasolki, parasole, **25** odzież, w tym odzież sportowa: obuwie, w tym buty sportowe; nakrycia głowy; bielizna wchłaniająca pot; buty piłkarskie; getry; skarpetki; koszulki sportowe; spodenki sportowe; szaliki, **28** gry i zabawki; artykuły sportowe i gimnastyczne; piłki do gry, w tym piłki do futbolu, **32** piwo; wody mineralne i gazowane oraz inne napoje bezalkoholowe; napoje owocowe i soki owocowe; syropy i inne preparaty do produkcji napojów; napoje izotoniczne, **35** usługi reklamowe; usługi związane z zarządzaniem w działalności handlowej; usługi związane z administrowaniem działalnością handlowej; administrowanie hotelami, prace biurowe; wypożyczanie maszyn i urządzeń dla biura; dystrybucja materiałów reklamowych; publikowanie tekstów sponsorowanych, wynajmowanie powierzchni reklamowej; pokazy towarów; organizacja wystaw w celach handlowych lub reklamowych, **36** usługi ubezpieczeniowe; usługi finansowe; usługi bankowe; doradztwo w sprawach finansowych i ubezpieczeniowych; usługi wymiany walut; usługi agencji pośrednictwa w handlu i wynajmie nieruchomości; wynajem i dzierżawa majątku nieruchomego, wynajem powierzchni biurowej; zarządzanie majątkiem; administrowanie majątkiem nieruchomości; zarządzanie obiektami sportowymi; zarządzanie ośrodkami kultury; zarządzanie salami wystawowymi i konferencyjnymi; zbiórki funduszy na cele dobroczynne, **41** usługi nauczania, usługi kształcenia; usługi rozrywkowe; działalność sportowa i kulturalna; organizowanie i obsługa imprez sportowych, kulturalnych, naukowych i rozrywkowych; organizowanie obozów sportowych; organizowanie zawodów sportowych; usługi związane z przekazywaniem informacji o imprezach rozrywkowych, naukowych, kulturalnych i sportowych; organizowanie i obsługa konferencji, kongresów, wystaw oraz koncertów; organizowanie konkursów; publikowanie książek i czasopism; usługi związane z kulturą fizyczną; produkcja filmów i programów telewizyjnych; usługi studia nagrań, usługi reporterskie; prowadzenie kin; prowadzenie dyskotek i klubów nocnych; prowadzenie kasyn i sal z grami hazardowymi; usługi hazardowe; wypożyczanie sprzętu sportowego; wynajem stadionów; wynajem sal koncertowych; usługi związane z dokonywaniem tłumaczeń, organizacja wypoczynku, **43** usługi zaopatrzenia w żywność i napoje; usługi tymczasowego zakwaterowania; usługi barowe, usługi barów szybkiej obsługi; usługi domów turystycznych; usługi hotelowe; usługi kafeterii; usługi kawiarni; udostępnienie terenu i urządzeń na campingi; rezerwowanie i wynajmowanie noclegów; usługi związane z działalnością pensjonatów; rezerwacje hotelowe; rezerwacje kwatery; usługi agencji zakwaterowania; obsługa gastronomiczna.

(111) **223547** (220) 2008 11 18 (210) 348713
 (151) 2009 10 08 (441) 2009 03 02
 (732) Fabryka Aparatury Elektromechanicznej „FANINA” S.A., Przemysł, PL.
 (540) gniazdo sprzęgu 88.1000
 (510), (511) **09** urządzenia, aparaty, przyrządy elektryczne i elektroniczne przewodzące, przełączające, transformujące, kontrolno-

-sterujące i przyrządy pomiarowe, elektryczne zestawy i podzespoły sprzęgu ogrzewania taboru kolejowego, instalacje elektryczne do zdalnego sterowania procesami przemysłowymi, autotransformatory, bezpieczniki, cewki: elektromagnetyczne, dławikowe, indukcyjne, dławiki, elektromagnesy dla hydrauliki i pneumatyki, gniazda, wtyczki i inne kontakty elektryczne-elektryczne gniazda, wtyczki i osłony wtyczki elektrycznej z blokadą i tuleją uszczelniającą lub bez mechanizmu blokady i tulei uszczelniającej sprzęgu ogrzewania taboru kolejowego, instalacje elektryczne, kable i przewody elektryczne, kondensatory, łączniki elektryczne, mierniki wielkości elektrycznych, obwody drukowane, obwody drukowane i scalone, oporniki elektryczne, półprzewodniki, prostowniki prądu, przekaźniki elektryczne, przekaźniki prądowe, przełączniki elektryczne, przekładniki prądowe i napięciowe, przyciski sterownicze, przyłącza zasilające elektryczne, pulpity rozdzielcze, puszki i skrzynki przełącznikowe i rozgałęźne do instalacji elektrycznych, styki elektryczne, transformatory elektryczne, transformatory warstwowe i toroidalne, transformatory separacyjne i ochronne, ładowarki do akumulatorów, zasilacze sieciowe, przetwornice napięcia stałego, osprzęt przeciwzakłóceniuowy: ochronniki przepięciowe, filtry przeciwzakłóceniuowe, stabilizatory napięcia sieciowego, uchwyty (stoły) elektromagnetyczne, wyłączniki, wyłączniki zwarcioowe, wyłączniki zdalnie sterowane, wzmacniacze, tuleje, zaciski, złącza i złączki do przewodów i kabli elektrycznych, zamki, zawory elektromagnetyczne (przełączniki), **37** instalowanie, naprawy i konserwacja elektrycznej aparatury rozdzielczej i sterowniczej, sprzętu elektrycznego grzewczego i oświetleniowego, usługi w zakresie montażu, naprawy i konserwacji elektrycznych zestawów i podzespołów sprzęgu ogrzewania taboru kolejowego (gniazda sprzęgu, wtyczki, wtyczki z kablem, skrzynki rozgałęźne, osłony, wtyczki, wsporniki i prowadniki kabla), usługi w zakresie montażu, naprawy, konserwacji i przewijania silników elektrycznych, prądnic, transformatorów, autotransformatorów, dławików, elektromagnesów dla hydrauliki i pneumatyki, uchwytów (stoły) elektromagnetycznych, cewki do elektromagnesów, systemów pomiarowych i aparatury kontrolno-pomiarowej, montaż urządzeń i systemów sterowania procesami przemysłowymi, **42** usługi w zakresie prowadzenia prac badawczo-rozwojowych w dziedzinie nauk technicznych, prace projektowe, konsultacyjne, badania i analizy techniczne, ekspertyzy inżynierskie, testowanie materiałów, projektowanie w zakresie aparatury elektromechanicznej dla taboru kolejowego, przemysłu maszynowego i elektromechanicznego, doradztwo techniczne i technologiczne w zakresie produkcji aparatury elektromechanicznej, usługi laboratoryjne w zakresie wykonywania pomiarów wielkości elektrycznych i mechanicznych, wzornictwo przemysłowe.

(111) **223548** (220) 2009 03 17 (210) 353432
 (151) 2010 01 14 (441) 2009 06 22
 (732) Przedsiębiorstwo Produkcyjno-Handlowe Camro Jacek Kamrowski, Sopot, PL.; PROSTAF Spółka Jawna Aleksander Łańczak, Marek Trzaskowski, Poznań, PL.; Marcin Kalwasiński, Sopot, PL.
 (540)



(531) 26.11.2, 26.11.12, 26.13.25
 (510), (511) **09** okulary (optyka), oprawki do okularów, okulary przeciwsłoneczne, okulary ochronne do uprawiania sportu, artykuły do wyrobu okularów, szkła optyczne, szkła kontaktowe, pojemniczki na szkła kontaktowe, etui na okulary, akcesoria do okularów zawarte w tej klasie.
 (551) wspólne prawo ochronne

(111) **223549** (220) 2009 03 25 (210) 353782
 (151) 2010 01 14 (441) 2009 07 06
 (732) ROCKWOOL POLSKA Spółka z o.o., Cigacice, PL.
 (540)



Kolor znaku: czarny, czerwony, biały
 (531) 27.5.1, 29.1.13

(510), (511) **17** płyty z wełny mineralnej jako izolacja, **19** materiały budowlane niemetalowe.

(111) **223550** (220) 2007 12 17 (210) 334142
 (151) 2009 04 03 (441) 2008 03 31
 (732) Przedsiębiorstwo Handlowo-Uslugowe GRODEX
 Janusz Grodzki, Gniezno, PL.
 (540) UMO 7-14

(510), (511) **05** żywność dla niemowląt, preparaty witaminowe, preparaty ułatwiające żabkowanie, poduszeczka do karmienia piersią, **10** butelki dla niemowląt, smoczki do karmienia, gryzaki, aparaty do karmienia piersią, pasy ciężowe, ściągarki do mleka, inkubatory dla noworodków, smoczki dziecięce, **12** samochodowe foteliki bezpieczeństwa dla dzieci, wózki dziecięce, **16** pieluszki jednorazowe, pielucho-majtki, **20** łóżeczka, materace, kojce, chodziki, wysokie krzeselka dla dzieci, **24** bielizna pościelowa dla dzieci, spiwory dziecięce, **25** bielizna dla dzieci, buty, czapki, ubiory dziecięce z dzianiny, pieluszki tekstylne, ubranka, kurtki, płaszczki, rękawiczki, spodnie, spódniczki i sukienki dziecięce, szaliki, śliniaki, **28** balony do zabawy, bańki mydlane, baseny kąpielowe, baki, stoły bilardowe, rękawice bokserskie, butelki do karmienia lalek, buty z łyżwami, deskorolki, dętki do balonów, dętki piłek do gry, domino, domki dla lalek, ekspandery, gry i akcesoria do gier, gry elektroniczne, gry stołowe, gry towarzyskie, grzechotki, hantle, huśtawki, kapiszony, maski karnawałowe, klocki do zabawy, kości do gry, kotyliony, kółka do gry, kręgle, krykiety, kubki do kości do gry, lalki, pokoiiki i mebelki dla lalek, ubranka dla lalek, latające krążki do zabawy, latawce, lotki, łuki, łyżwy, marionetki, misie pluszowe, nagolenniki i nakolanniki, ochraniacze dla zawodników, piłki do gier, pistolety do zabawy, zabawki pluszowe, pletwy do pływania, pojazdy-zabawki, modele pojazdów, rakiety do gier sportowych, rzutki do tarczy, sanki, szachy, szachownice, warcaby, wrotki, atrapy do żartów.

(111) **223551** (220) 2008 02 18 (210) 336733
 (151) 2009 06 03 (441) 2008 05 26
 (732) INTERSET Sp. z o.o., Lubicz, PL.
 (540)

INTERSET 

Kolor znaku: niebieski, żółty

(531) 1.17.2, 1.17.25, 27.5.1, 29.1.12

(510), (511) **35** promocja sprzedaży dla osób trzecich, rozlepianie plakatów reklamowych, reklama radiowa, rozpowszechnianie materiałów reklamowych (ulotki, prospekty, druki, próbki), reklama za pośrednictwem sieci komputerowej, wynajmowanie powierzchni na cele reklamowe, uaktualnianie materiałów reklamowych, wypożyczanie materiałów reklamowych, publikowanie tekstów reklamowych, rozpowszechnianie ogłoszeń reklamowych, reklamy, reklamy korespondencyjne, reklamy prasowe, reklamy radiowe, reklamy telewizyjne, dystrybucja materiałów reklamowych (próbek, druków, prospektów, broszur), wynajmowanie miejsc na umieszczanie ogłoszeń lub reklam, agencje reklamowe, organizacja wystaw w celach handlowych lub reklamowych, organizacja targów w celach handlowych lub reklamowych, **37** obsługa pojazdów, czyszczenie pojazdów, mycie pojazdów, naprawa pojazdów, obsługa pojazdów, polerowanie pojazdów, smarowanie pojazdów, zabezpieczanie pojazdów przed korozją, zabezpieczanie przed korozją, mycie samochodów, obsługa i naprawy samochodów, usługi stacji obsługi samochodów, obsługa i naprawy samolotów, **39** pomoc w przypadku awarii pojazdów (holowanie), wypożyczanie pojazdów, wypożyczanie samochodów, pomoc drogowa w przypadku awarii samochodu (holowanie), transport kolejowy, przewóz samochodami ciężarowymi, transport samochodowy, wypożyczanie samochodów, składowanie towarów, dostarczanie towarów, dostarczanie towarów (zaopatrzenie), dostarczanie towarów zamówionych korespondencyjnie, fracht (przewóz towarów), pośrednictwo frachtowe, pakowanie towarów, wynajmowanie magazynów, magazynowanie, składowanie, usługi kurierskie (listy lub towary), **40** unieszkodliwianie odpadów (przetwarzanie), niszczenie odpadów, **41** doradztwo zawodowe (porady w zakresie edukacji lub kształcenia), edukacja, informacje o edukacji, poradnictwo zawodowe (porady w zakresie edukacji lub kształcenia), usługi klubowe (rozrywka lub nauczanie), usługi obozów wakacyjnych

w zakresie rozrywki i zabawy, organizowanie przyjęć (rozrywka), parki rozrywki, planowanie przebiegu przyjęć w części rozrywkowej, rozrywka, organizowanie obozów wakacyjnych w zakresie rozrywki, organizowanie konkursów edukacyjnych lub rozrywkowych, **42** testowanie pojazdów, **43** przygotowywanie dań (żywność i napoje) na zamówienie oraz ich dostawa, restauracje, restauracje [posiłki], restauracje samoobsługowe, usługi barowe, bary szybkiej obsługi (snack-bary), snack-bary, stołówki, agencje zakwaterowania (hotele, pensjonaty).

(111) **223552** (220) 2008 02 18 (210) 336734
 (151) 2009 06 03 (441) 2008 05 26
 (732) INTERSET Sp. z o.o., Lubicz, PL.
 (540)



Kolor znaku: ciemnoniebieski

(531) 18.1.7, 18.1.8, 18.1.23, 27.5.1, 29.1.4

(510), (511) **35** promocja sprzedaży dla osób trzecich, rozlepianie plakatów reklamowych, reklama radiowa, rozpowszechnianie materiałów reklamowych (ulotki, prospekty, druki, próbki), reklama za pośrednictwem sieci komputerowej, wynajmowanie powierzchni na cele reklamowe, uaktualnianie materiałów reklamowych, wypożyczanie materiałów reklamowych, publikowanie tekstów reklamowych, rozpowszechnianie ogłoszeń reklamowych, reklamy, reklamy korespondencyjne, reklamy prasowe, reklamy radiowe, reklamy telewizyjne, dystrybucja materiałów reklamowych (próbek, druków, prospektów, broszur), wynajmowanie miejsc na umieszczanie ogłoszeń lub reklam, agencje reklamowe, organizacja wystaw w celach handlowych lub reklamowych, organizacja targów w celach handlowych lub reklamowych, **37** obsługa pojazdów, czyszczenie pojazdów, mycie pojazdów, naprawa pojazdów, obsługa pojazdów, polerowanie pojazdów, smarowanie pojazdów, zabezpieczanie pojazdów przed korozją, zabezpieczanie przed korozją, mycie samochodów, obsługa i naprawy samochodów, usługi stacji obsługi samochodów, obsługa i naprawy samolotów, **39** pomoc w przypadku awarii pojazdów (holowanie), wypożyczanie pojazdów, wypożyczanie samochodów, pomoc drogowa w przypadku awarii samochodu (holowanie), transport kolejowy, przewóz samochodami ciężarowymi, transport samochodowy, wypożyczanie samochodów, składowanie towarów, dostarczanie towarów, dostarczanie towarów (zaopatrzenie), dostarczanie towarów zamówionych korespondencyjnie, fracht (przewóz towarów), pośrednictwo frachtowe, pakowanie towarów, wynajmowanie magazynów, magazynowanie, składowanie, usługi kurierskie (listy lub towary), **40** unieszkodliwianie odpadów (przetwarzanie), niszczenie odpadów, **41** doradztwo zawodowe (porady w zakresie edukacji lub kształcenia), edukacja, informacje o edukacji, poradnictwo zawodowe (porady w zakresie edukacji lub kształcenia), usługi klubowe (rozrywka lub nauczanie), usługi obozów wakacyjnych w zakresie rozrywki i zabawy, organizowanie przyjęć (rozrywka), parki rozrywki, planowanie przebiegu przyjęć w części rozrywkowej, rozrywka, organizowanie obozów wakacyjnych w zakresie rozrywki, organizowanie konkursów edukacyjnych lub rozrywkowych, **42** testowanie pojazdów, **43** przygotowywanie dań (żywność i napoje) na zamówienie oraz ich dostawa, restauracje, restauracje [posiłki], restauracje samoobsługowe, usługi barowe, bary szybkiej obsługi (snack-bary), snack-bary, stołówki, agencje zakwaterowania (hotele, pensjonaty).

(111) **223553** (220) 2008 02 18 (210) 336736
 (151) 2009 06 03 (441) 2008 05 26
 (732) INTERSET Sp. z o.o., Lubicz, PL.
 (540) INTERSET

(510), (511) **35** promocja sprzedaży dla osób trzecich, rozlepianie plakatów reklamowych, reklama radiowa, rozpowszechnianie materiałów reklamowych (ulotki, prospekty, druki, próbki), reklama za pośrednictwem sieci komputerowej, wynajmowanie powierzchni na cele reklamowe, uaktualnianie materiałów reklamowych, wypożyczanie materiałów reklamowych, publikowanie tekstów reklamo-

wych, rozpowszechnianie ogłoszeń reklamowych, reklamy, reklamy korespondencyjne, reklamy prasowe, reklamy radiowe, reklamy telewizyjne, dystrybucja materiałów reklamowych (próbek, druków, prospektów, broszur), wynajmowanie miejsc na umieszczanie ogłoszeń lub reklam, agencje reklamowe, organizacja wystaw w celach handlowych lub reklamowych, organizacja targów w celach handlowych lub reklamowych, **37** obsługa pojazdów, czyszczenie pojazdów, mycie pojazdów, naprawa pojazdów, obsługa pojazdów, polerowanie pojazdów, smarowanie pojazdów, zabezpieczanie pojazdów przed korozją, zabezpieczanie przed korozją, mycie samochodów, obsługa i naprawy samochodów, usługi stacji obsługi samochodów, obsługa i naprawy samolotów, **39** pomoc w przypadku awarii pojazdów (holowanie), wypożyczanie pojazdów, wypożyczanie samochodów, pomoc drogowa w przypadku awarii samochodu (holowanie), transport kolejowy, przewóz samochodami ciężarowymi, transport samochodowy, wypożyczanie samochodów, składowanie towarów, dostarczanie towarów, dostarczanie towarów (zaopatrzenie), dostarczanie towarów zamówionych korespondencyjnie, fracht (przewóz towarów), pośrednictwo frachtowe, pakowanie towarów, wynajmowanie magazynów, magazynowanie, składowanie, usługi kurierskie (listy lub towary), **40** unieszkodliwianie odpadów (przetwarzanie), niszczenie odpadów, **41** doradztwo zawodowe (porady w zakresie edukacji lub kształcenia), edukacja, informacje o edukacji, poradnictwo zawodowe (porady w zakresie edukacji lub kształcenia), usługi klubowe (rozrywka lub nauczanie), usługi obozów wakacyjnych w zakresie rozrywki i zabawy, organizowanie przyjęć (rozrywka), parki rozrywki, planowanie przebiegu przyjęć w części rozrywkowej, rozrywka, organizowanie obozów wakacyjnych w zakresie rozrywki, organizowanie konkursów edukacyjnych lub rozrywkowych, **42** testowanie pojazdów, **43** przygotowywanie dań (żywność i napoje) na zamówienie oraz ich dostawa, restauracje, restauracje (posiłki), restauracje samoobsługowe, usługi barowe, bary szybkiej obsługi (snack-bary), snack-bary, stołówki, agencje zakwaterowania (hotele, pensjonaty).

(111) **223554** (220) 2008 03 03 (210) 337595
 (151) 2009 06 09 (441) 2008 06 09
 (732) KAIZENgroup Tomasz Piskorski, Mława, PL.
 (540)

kaizengroup

(531) 27.5.1
 (510), (511) **36** obrót nieruchomości: kupno, sprzedaż, wynajem; zarządzanie i administrowanie, usługi developerskie, pośrednictwo finansowe, **37** wznoszenie obiektów budowlanych wszelkiego typu i ich całkowite wykańczanie, wykonywanie instalacji budowlanych, przygotowanie terenu pod budowę, sprzątnięcie i czyszczenie obiektów, instalowanie i naprawa urządzeń nawadniających, sprzętu ogrodniczego, **42** projektowanie budowlane, urbanistyczne, terenów zielonych, ogrodnictwa, technologiczne, doradztwo, analizy, ekspertyzy w zakresie inżynierii i architektury, dekoracja wnętrz, badania i analizy techniczne, przetwarzanie danych, programowanie, doradztwo w zakresie sprzętu i oprogramowania komputerowego, prace badawczo-rozwojowe w dziedzinie nauk w szczególności przyrodniczych i technicznych.

(111) **223555** (220) 2005 11 02 (210) 301861
 (151) 2009 10 26 (441) 2006 02 06
 (732) PERŁA-BROWARY LUBELSKIE S.A., Lublin, PL.
 (540)



Kolor znaku: złoty, brązowy, pomarańczowy, żółty, jasnokremowy
 (531) 5.5.3, 5.5.20, 5.5.21, 25.1.15, 27.5.1, 29.1.15

(510), (511) **32** piwo, piwo bezalkoholowe, piwo karmelowe, wyciąg chmielowy do wytwarzania piwa, **35** usługi reklamowe z wykorzystaniem wszystkich metod słownych, dźwiękowych oraz technik audiowizualnych, organizacja wystaw, targów i konkursów w celach handlowych i reklamowych, **41** usługi w zakresie organizowania imprez informacyjnych, muzycznych, rozrywkowych, artystycznych, naukowych, kulturalnych, sportowych, rekreacyjnych, plenerowych, konkursów, festiwali, pokazów z wykorzystaniem wszystkich metod słownych, dźwiękowych oraz technik audiowizualnych.

(111) **223556** (220) 2007 09 14 (210) 330169
 (151) 2010 01 04 (441) 2007 12 24
 (732) Diners Club International Ltd., Riverwoods, US.

(540) Diners Club Travel Account
 (510), (511) **09** karty magnetyczne i karty z mikroczipem, karty płatnicze kodowane, karty obciążeniowe kodowane, karty kredytowe kodowane, karty debetowe kodowane, karty przedpłatowe z zapamiętaną wartością (prepaid), czytniki kart, oprogramowanie komputerowe umożliwiające współdziałanie kart z mikroczipem z terminalami i czytnikami, terminale komputerowe i oprogramowanie komputerowe do transmisji, wyświetlania i pamiętania transakcji, do identyfikacji i do informacji finansowej, urządzenia elektroniczne do weryfikacji autentyczności kart kodowanych, **36** usługi finansowe, emisja i obsługa kart kredytowych, kart debetowych, kart płatniczych, kart obciążeniowych, kart przedpłatowych z zapamiętaną wartością (prepaid), elektroniczne transfery funduszy i walut, obsługa płatności elektronicznych, rozliczanie transakcji finansowych, zarządzanie finansami, informacja finansowa i doradztwo finansowe, usługi ubezpieczeniowe.

(111) **223557** (220) 2007 09 14 (210) 330170
 (151) 2010 01 04 (441) 2007 12 24
 (732) Diners Club International Ltd., Riverwoods, US.

(540) Diners Club Road Account
 (510), (511) **09** karty magnetyczne i karty z mikroczipem, karty płatnicze kodowane, karty obciążeniowe kodowane, karty kredytowe kodowane, karty debetowe kodowane, karty przedpłatowe z zapamiętaną wartością (prepaid), czytniki kart, oprogramowanie komputerowe umożliwiające współdziałanie kart z mikroczipem z terminalami i czytnikami, terminale komputerowe i oprogramowanie komputerowe do transmisji, wyświetlania i pamiętania transakcji, do identyfikacji i do informacji finansowej, urządzenia elektroniczne do weryfikacji autentyczności kart kodowanych, **36** usługi finansowe, emisja i obsługa kart kredytowych, kart debetowych, kart płatniczych, kart obciążeniowych, kart przedpłatowych z zapamiętaną wartością (prepaid), elektroniczne transfery funduszy i walut, obsługa płatności elektronicznych, rozliczanie transakcji finansowych, zarządzanie finansami, informacja finansowa i doradztwo finansowe, usługi ubezpieczeniowe.

(111) **223558** (220) 2007 11 21 (210) 333110
 (151) 2009 12 29 (441) 2008 03 03
 (732) „VIN-KON” SPÓŁKA AKCYJNA, Konin, PL.
 (540)



Kolor znaku: zielony, granatowy, ciemnoniebieski, złoty, czerwony, ciemnogrnatowy, jasnozielony, biały
 (531) 1.1.1, 5.7.9, 9.1.10, 22.3.1, 26.1.1, 27.5.1, 29.1.15
 (510), (511) **33** wina, napoje alkoholowe.

(111) **223559** (220) 2007 11 21 (210) 333111
 (151) 2009 12 29 (441) 2008 03 03
 (732) „VIN-KON” SPÓŁKA AKCYJNA, Konin, PL.
 (540)



Kolor znaku: ciemnobrązowy, jasnobrązowy, żółty
 (531) 2.1.2, 6.7.4, 20.5.1, 27.5.1, 29.1.13
 (510), (511) **33** napoje alkoholowe.

(111) **223560** (220) 2008 02 28 (210) 337314
 (151) 2009 12 28 (441) 2008 06 09
 (732) DRY-POL S.C. Jacek Leszczyński, Anna Leszczyńska,
 Regina Leszczyńska, Gdynia, PL.
 (540)



Kolor znaku: szary, zielony, niebieski w odcieniach, czarny
 (531) 26.4.2, 26.11.3, 27.5.1, 29.1.14
 (510), (511) **37** wilgoć-usługi osuszania budynków, wynajem sprzętu budowlanego i urządzeń do osuszania, profesjonalne doradztwo w zakresie usuwania wilgoci, dezynfekcja, **40** oczyszczanie powietrza, dezodoryzacja, **42** ekspertyzy mykologiczne.

(111) **223561** (220) 2008 03 10 (210) 337970
 (151) 2009 10 28 (441) 2008 06 23
 (732) AGAWA.PL Sp. z o.o., Tomaszów Maz., PL.
 (540)



(531) 26.4.2, 27.5.1
 (510), (511) **01** środki chemiczne do urządzeń komputerowych i drukujących, preparaty konserwujące i czyszczące, **02** tusz drukarski i farba drukarska, tonery, proszki, wkłady i kasety z tonerem pełne do drukarek komputerowych i do maszyn kopiujących, kasety z tuszem pełne do drukarek komputerowych, zestawy do napełniania kartridży laserowych, zestawy do napełniania głowic atramentowych, **06** sejfy, kasetki metalowe, skarbonki i spinacze metalowe do pieniędzy, tablice, tabliczki i emblematy metalowe, haki, kosze metalowe, opakowania blaszane, pudła i skrzynki metalowe, **09** komputery, akcesoria komputerowe, tablety graficzne, filtry do monitorów, kamery, głośniki, słuchawki, mikrofony, myszki, podkładki, części i sprzęt komputerowy, oprogramowanie komputerowe, oprzyrządowanie i oprogramowanie sieciowe, akcesoria elektryczne i elektroniczne, kable optyczne (światłowody), aparaty i instrumenty naukowe, elektryczne, elektroniczne, optyczne, optoelektroniczne, urządzenia do przesyłu danych, przyrządy do ważenia, urządzenia pomiarowe, sygnalizacyjne, kontrolne, ratunkowe, do nauczania i do testowania, wzorniki: urządzenia kopiujące, puste kasety na atrament lub na tonery do drukarek, kasety z układami scalonymi z pamięcią, części i akcesoria do drukarek, materiały eksploatacyjne i części zamienne do tych towarów; elektroniczne urządzenia do przetwarzania danych, do magazynowania i do projektowania; instrumenty analityczne; aparaty i akcesoria do prezentacji wizualnej, nośniki do przetwarzania i przechowywania danych; testery do banknotów; aparaty i ekrany projekcyjne, **11** lampy, urządzenia oświetleniowe i ich części, **16** papier, papier do druku, papier do fotografii, tektura i wyroby

z tych materiałów nie ujęte w innych klasach; tusz, atrament, taśmy nasączone tuszem, kasety z taśmami nasączonymi tuszem; druki, materiały introligatorskie, folie do druku, do laminowania i zabezpieczania wydruków, materiały fotograficzne z tworzyw sztucznych, materiały i akcesoria piśmienne, akcesoria, artykuły, sprzęt i urządzenia biurowe z wyjątkiem mebli, materiały i akcesoria do prezentacji wizualnej, materiały szkoleniowe i instruktażowe z wyjątkiem aparatów, materiały z tworzyw sztucznych do pakowania nie ujęte w innych klasach, matryce, **20** meble, meble biurowe, meble i akcesoria meblowe przeznaczone pod sprzęt komputerowy, artykuły (nie zawarte w innych klasach) z drewna, korka, trzciny, sitowia, wikliny, rogu, kości słoniowej, fiszbinu, szylkretu, bursztynu, masy perłowej, pianki morskiej, celulozy i namiastek tych wszystkich materiałów lub z tworzyw sztucznych.

(111) **223562** (220) 2008 05 06 (210) 340594
 (151) 2009 12 28 (441) 2008 08 18

(732) Premium Food Restaurants S.A., Warszawa, PL.
 (540) 77 sushi express

(510), (511) **29** żywność produkowana z ryb, mięs, **30** sushi, ryż, makarony, sałatki, **33** napoje alkoholowe, w tym z ryżu, **43** usługi w zakresie prowadzenia restauracji, barów, kafeterii, kawiarni.

(111) **223563** (220) 2008 06 18 (210) 342352
 (151) 2009 10 26 (441) 2008 09 29

(732) P.H. MIGOMEX W. Gogola, A. Michalewicz Spółka Jawna, Jaworzno, PL.

(540) MIGOMEX

(510), (511) **09** materiały, sprzęt i akcesoria fotograficzne i optyczne nie ujęte w innych klasach, ramki do slajdów, magazynki i etui na karty pamięci, filtry fotograficzne, konwertery fotograficzne, aparaty fotograficzne i części zamienne do nich, pierścienie pośrednie do obiektywów, statywy i monopody, obiektywy, ładowarki i akumulatory do sprzętu cyfrowego, lornetki, lunety i lupy, magnetyczne i cyfrowe nośniki pamięci, karty pamięci, torby, plecaki i futerały na sprzęt fotograficzny i komputerowy, etui na telefony komórkowe i inny sprzęt elektroniczny ujęty w klasie 09.

(111) **223564** (220) 2008 06 18 (210) 342353
 (151) 2009 10 26 (441) 2008 09 29

(732) P.H. MIGOMEX W. Gogola, A. Michalewicz Spółka Jawna, Jaworzno, PL.

(540)



Kolor znaku: czerwony, zielony, niebieski, czarny, biały
 (531) 16.3.3, 26.1.6, 27.5.1, 29.1.15

(510), (511) **09** materiały, sprzęt i akcesoria fotograficzne i optyczne nie ujęte w innych klasach, ramki do slajdów, magazynki i etui na karty pamięci, filtry fotograficzne, konwertery fotograficzne, aparaty fotograficzne i części zamienne do nich, pierścienie pośrednie do obiektywów, statywy i monopody, obiektywy, ładowarki i akumulatory do sprzętu cyfrowego, lornetki, lunety i lupy, magnetyczne i cyfrowe nośniki pamięci, karty pamięci, torby, plecaki i futerały na sprzęt fotograficzny i komputerowy, etui na telefony komórkowe i inny sprzęt elektroniczny ujęty w klasie 09.

(111) **223565** (220) 2008 06 25 (210) 342711
 (151) 2009 12 29 (441) 2008 09 29

(732) Polskie Centrum Marketingowe Spółka z ograniczoną odpowiedzialnością, Warszawa, PL.

(540) Przyjaciele Klienta

(510), (511) **35** organizowanie targów w celach handlowych lub reklamowych, **41** edukacja, informacje o edukacji, produkcja filmów, obsługa gier w systemie on-line z sieci informatycznej, organizacja i obsługa konferencji, organizacja i obsługa kongresów, organizacja i obsługa konkursów edukacyjnych lub rozrywkowych, publikacja książek, kursy korespondencyjne, nauczanie, nauczanie korespondencyjne, obsługa nieprzesyłanych publikacji elektronicznych on-

-line, organizowanie i prowadzenie konferencji, organizowanie i prowadzenie kongresów, organizowanie i prowadzenie pracowni specjalistycznych, organizowanie i prowadzenie seminariów, organizowanie i prowadzenie sympozjów, organizowanie i prowadzenie zjazdów, organizowanie konkursów edukacyjnych lub rozrywkowych, publikacja elektroniczna on-line książek i periodyków, publikowanie książek, publikowanie tekstów innych niż teksty reklamowe, edukowanie na wyższych uczelniach, doradztwo zawodowe, porady w zakresie edukacji lub kształcenia, organizacja i obsługa zjazdów.

(111) **223566** (220) 2008 07 21 (210) 343869
 (151) 2010 01 06 (441) 2008 10 27
 (732) „EUROBENT” Spółka z o.o., Świdnica, PL.
 (540)



Kolor znaku: żółty, ciemnogranatowy
 (531) 26.1.5, 27.5.1, 29.1.12
 (510), (511) **19** materiały budowlane niemetalowe.

(111) **223567** (220) 2008 08 06 (210) 344593
 (151) 2010 01 07 (441) 2008 11 10
 (732) Procter & Gamble Holding GmbH, Schwalbach, DE.
 (540) BLEND-A-MED 3D WHITE DELUXE
 (510), (511) **03** preparaty do pielęgnacji i higieny ust, zębów, gardła, dziąseł i jamy ustnej, preparaty do płukania zapobiegające kamieniowi nazębnemu i próchnicy, preparaty do czyszczenia zębów, preparaty do pielęgnacji zębów, pasty do zębów, płyny do ust, spreje do ust, żele do zębów, żele fluorowe, fluorowe płyny do ust, proszki czyszczące, tabletki koloryzujące do ujawniania kamienia nazębnego.

(111) **223568** (220) 2008 08 12 (210) 344817
 (151) 2009 12 29 (441) 2008 11 24
 (732) KEGEL A.J. S.C. Anna Kegel, Juliusz Kegel, Poznań, PL.
 (540)



(531) 27.5.1
 (510), (511) **03** kosmetyki do włosów, **22** włosy.

(111) **223569** (220) 2008 08 21 (210) 345148
 (151) 2009 12 30 (441) 2008 11 24
 (732) Organizacja Polskich Dystrybutorów Farmaceutycznych Spółka Akcyjna, Warszawa, PL.
 (540)



(531) 2.9.1, 27.5.1
 (510), (511) **05** produkty farmaceutyczne i weterynaryjne; środki sanitarne do celów medycznych; substancje dietetyczne do celów leczniczych; żywność dla niemowląt; plastry, materiały opatrunkowe; materiały do plombowania zębów, woski dentystyczne; środki odkażające; środki do zwalczania robactwa; fungicydy, herbicydy, **16** druki i publikacje drukowane, materiały szkoleniowe i instruktażowe (z wyjątkiem aparatów), broszury, ulotki, gazety, książki, **35** usługi doradztwa w zakresie organizacji i zarządzania działalnością gospodarczej, usługi z zakresu administrowania działalnością handlowej; reklama i promocja, w szczególności produktów farmaceutycznych, usług medycznych i związanych z ochroną zdrowia oraz pielęgnacją ciała, promocja sprzedaży w ramach programu lojalnościowego, tworzenie i administrowanie programami lojalnościowymi, w szczególności

gólności związanymi z produktami farmaceutycznymi, usługami medycznymi, ochroną zdrowia i pielęgnacją ciała.

(111) **223570** (220) 2008 08 21 (210) 345149
 (151) 2009 12 30 (441) 2008 11 24
 (732) Organizacja Polskich Dystrybutorów Farmaceutycznych Spółka Akcyjna, Warszawa, PL.
 (540)



Kolor znaku: ciemnoniebieski, czerwony
 (531) 2.9.1, 27.5.1, 29.1.12
 (510), (511) **05** produkty farmaceutyczne i weterynaryjne; środki sanitarne do celów medycznych; substancje dietetyczne do celów leczniczych; żywność dla niemowląt; plastry, materiały opatrunkowe; materiały do plombowania zębów, woski dentystyczne; środki odkażające; środki do zwalczania robactwa; fungicydy, herbicydy, **16** druki i publikacje drukowane, materiały szkoleniowe i instruktażowe (z wyjątkiem aparatów), broszury, ulotki, gazety, książki, **35** usługi doradztwa w zakresie organizacji i zarządzania działalnością gospodarczej, usługi z zakresu administrowania działalnością handlowej; reklama i promocja, w szczególności produktów farmaceutycznych, usług medycznych i związanych z ochroną zdrowia oraz pielęgnacją ciała, promocja sprzedaży w ramach programu lojalnościowego, tworzenie i administrowanie programami lojalnościowymi, w szczególności związanymi z produktami farmaceutycznymi, usługami medycznymi, ochroną zdrowia i pielęgnacją ciała.

(111) **223571** (220) 2008 08 21 (210) 345152
 (151) 2009 12 30 (441) 2008 11 24
 (732) Organizacja Polskich Dystrybutorów Farmaceutycznych Spółka Akcyjna, Warszawa, PL.
 (540)



Kolor znaku: szary i odcienie, biały, zielony, czerwony, beżowy i odcienie
 (531) 2.9.14, 5.7.13, 29.1.15

(510), (511) **05** produkty farmaceutyczne i weterynaryjne; środki sanitarne do celów medycznych; substancje dietetyczne do celów leczniczych; żywność dla niemowląt; plastry, materiały opatrunkowe; materiały do plombowania zębów, woski dentystyczne; środki odkażające; środki do zwalczania robactwa; fungicydy, herbicydy, **09** karty magnetyczne, karty inteligentne z obwodami scalonymi zintegrowanymi, **35** usługi doradztwa w zakresie organizacji i zarządzania działalnością gospodarczej, usługi z zakresu administrowania działalnością handlowej; reklama i promocja, w szczególności produktów farmaceutycznych, usług medycznych i związanych z ochroną zdrowia oraz pielęgnacją ciała, promocja sprzedaży w ramach programu lojalnościowego, tworzenie i administrowanie programami lojalnościowymi, w szczególności związanymi z produktami farmaceutycznymi, usługami medycznymi, ochroną zdrowia i pielęgnacją ciała.

(111) **223572** (220) 2008 08 25 (210) 345242
 (151) 2009 12 29 (441) 2008 12 08
 (732) „MNI MOBILE” Spółka Akcyjna, Warszawa, PL.
 (540)



Kolor znaku: czerwony, żółty, niebieski, czarny
 (531) 26.1.1, 27.5.1, 29.1.14

(510), (511) **35** reklama, zarządzanie działalnością gospodarczą, **38** agencje informacyjne-aktualności, agencje informacyjne-wiadomości, agencje prasowe, emisja radiowa, emisja telewizyjna, informacja o telekomunikacji, przesyłanie informacji, komputery-łączność poprzez terminale, komputery-przesyłanie informacji tekstowej i obrazowej, łączność poprzez sieć światłowodów, łączność poprzez terminale komputerowe, łączność radiowa, łączność telefoniczna, łączność telegraficzna, usługi ogłoszeń elektronicznych-telekomunikacja, poczta elektroniczna, połączenia i trasy połączeń-usługi-dla telekomunikacji, połączenie ze światową siecią komputerową za pośrednictwem telekomunikacji, agencje prasowe, programy radiowe-transmisja, programy telewizyjne-transmisja, przekaz satelitarny, przesyłanie informacji, wypożyczanie aparatury do przesyłania informacji, przesyłanie informacji tekstowej i obrazowej przy pomocy komputera, przesyłanie telekopii, przydzielanie dostępu do światowej sieci komputerowej, radiofonia, przekaz satelitarny, telefonia komórkowa, połączenia telefoniczne, usługi telefoniczne, informacja o telekomunikacji, obsługa telekonferencji, przesyłanie telekopii, telexy-usługi, telewizja kablowa, transmisja programów telewizyjnych, trasy połączeń i połączenia dla telekomunikacji-usługi, wypożyczanie modemów, wypożyczanie symilografów, wypożyczanie telefonów, wypożyczanie urządzeń do przesyłania informacji, wypożyczanie urządzeń telekomunikacyjnych, zlecenia przywoławcze-radio, telefon lub inne środki łączności elektronicznej, **42** administrowanie stronami komputerowymi-sieciowymi, analizy systemów komputerowych, artyści graficy-usługi, prace badawczo-rozwojowe-dla osób trzecich, doradztwo w sprawach sprzętu komputerowego, instalacje oprogramowania komputerowego, ekspertyzy inżynieryjne, doradztwo w zakresie komputerowego sprzętu, aktualizacja oprogramowania komputerowego, odzyskiwanie danych komputerowych, powielanie oprogramowania komputerowego, komputery-programowanie, projektowanie systemów komputerowych, wypożyczanie komputerów, konserwacja oprogramowania komputerowego, konwersja danych lub dokumentów na formę elektroniczną, konwersja danych przez programy komputerowe, odzyskiwanie danych komputerowych, aktualizacja oprogramowania komputerowego, instalacje oprogramowania komputerowego, konserwacja oprogramowania komputerowego, wypożyczanie oprogramowania komputerowego, projektowanie opakowań, projektowanie oprogramowania komputerowego, projektowanie systemów komputerowych, projekty techniczne-opracowywanie, stylizacja wzornictwo przemysłowe, systemy komputerowe-analizy, tworzenie i utrzymywanie stron internetowych dla osób trzecich, wypożyczanie komputerów, wypożyczanie oprogramowania komputerowego.

(111) **223573** (220) 2008 09 23 (210) 346464
 (151) 2010 01 08 (441) 2009 01 05
 (732) Concession.pl Adam Jackowski, Warszawa, PL.
 (540)

jelly king

Kolor znaku: wiśniowy

(531) 27.5.1, 29.1.1

(510), (511) **30** mąka i produkty zbożowe, lody, wyroby cukiernicze i słodczyce.

(111) **223574** (220) 2008 10 07 (210) 347099
 (151) 2010 01 08 (441) 2009 01 19
 (732) Republika Wnętrz Deweloper S.C. Piotr Pupin, Piotr Owsiany, Artur Kupis, Wrocław, PL.
 (540)

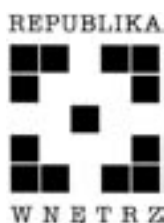

(531) 26.4.1, 26.4.9, 27.5.1

(510), (511) **36** usługi świadczone przez agencje pośrednictwa w handlu nieruchomościami, **37** usługi budowlane, **42** usługi w zakresie dekoracji wnętrz.

(111) **223575** (220) 2009 07 24 (210) 358618
 (151) 2010 01 08 (441) 2009 10 26
 (732) Województwo Warmińsko-Mazurskie, Olsztyn, PL.

(540) Mazury Cud Natury

(510), (511) **35** usługi w zakresie promocji i reklamy, reklama prasowa i telewizyjna, usługi w zakresie rozpowszechniania reklam na dowolnych nośnikach, dystrybucja materiałów reklamowych w postaci próbek, druków, prospektów, broszur, **38** programy radiowe i telewizyjne, **41** organizowanie i prowadzenie konkursów, sympozjów, konferencji, kongresów, wystaw.

(111) **223576** (220) 2008 10 16 (210) 347474
 (151) 2009 12 28 (441) 2009 01 19
 (732) Fabryka Kotłów RAFAKO S.A., Racibórz, PL.
 (540)



Kolor znaku: biały, czerwony

(531) 26.4.2, 27.5.1, 29.1.12

(510), (511) **11** piece przemysłowe, paleniska i palniki do pieców przemysłowych, ruszty paleniskowe, armatura i osprzęt do pieców przemysłowych, zawory ciśnieniowe; aparatura i instalacje chłodnicze oraz urządzenia do pieców, armatura do pieców, wymienniki ciepła i rekuperatory, zasobniki ciepła, dźwigary do ładowania pieców, filtry dla instalacji przemysłowych, kondensatory gazów, kotły parowe i urządzenia zasilające do kotłów parowych, moderatory (instalacje do obróbki paliwa), instalacje do wytwarzania pary, zasobniki pary, zawory mieszalnikowe, odcinające oraz regulujące poziom w zbiornikach, rury kotłowe, instalacje do schładzania wody, instalacje i urządzenia do suszenia powietrza, aparatura i instalacje do zmieszania i uzdatniania wody: cysterny, pojemniki i zbiorniki metalowe, **35** usługi w zakresie kompletacji dostaw instalacji do wytwarzania ciepła i pary dla obiektów przemysłowych oraz aparatury, armatury i urządzeń, **37** usługi w zakresie naprawy, regeneracji, diagnostyki, montażu i uruchamiania pieców, palników piecowych i palenisk oraz przemysłowych układów i instalacji chłodniczych i wentylacyjnych; naprawy i konserwacja urządzeń elektronicznych i optycznych: laboratoryjnych ultradźwiękowych urządzeń czyszczących, urządzeń destylacyjnych i wirówek typu laboratoryjnego, **40** usługi w zakresie obróbki metali i nakładania powłok na metale, **42** doradztwo specjalistyczne w sprawach sterowania procesami przemysłowymi, usługi w zakresie prowadzenia prac badawczo-rozwojowych dla potrzeb modernizacji procesów i obiektów przemysłowych; ekspertyzy inżynieryjne w powyższym zakresie; opracowywanie projektów technicznych w zakresie procesów i instalacji przemysłowych do wytwarzania pary i ciepła, usługi projektowe i doradztwo budowlane, projekty architektoniczno-urbanistyczne, inżynieria techniczna, konwersja danych lub dokumentów na formę elektroniczną, dokumentacja techniczna.

(111) **223577** (220) 2008 10 16 (210) 347475
 (151) 2009 12 28 (441) 2009 01 19
 (732) Fabryka Kotłów RAFAKO S.A., Racibórz, PL.
 (540)



Kolor znaku: czerwony, biały

(531) 27.5.1, 29.1.12

(510), (511) **11** piece przemysłowe, paleniska i palniki do pieców przemysłowych, ruszty paleniskowe, armatura i osprzęt do pieców przemysłowych, zawory ciśnieniowe; aparatura i instalacje chłodnicze oraz urządzenia do pieców, armatura do pieców, wymienniki ciepła i rekuperatory, zasobniki ciepła, dźwigary do ładowania pieców, fil-

try dla instalacji przemysłowych, kondensatory gazów, kotły parowe i urządzenia zasilające do kotłów parowych, moderatory (instalacje do obróbki paliwa), instalacje do wytwarzania pary, zasobniki pary, zawory mieszalnikowe, odcinające oraz regulujące poziom w zbiornikach, rury kotłowe, instalacje do schładzania wody, instalacje i urządzenia do suszenia powietrza, aparatura i instalacje do zmiękczenia i uzdatniania wody: cysterny, pojemniki i zbiorniki metalowe, **35** usługi w zakresie kompletacji dostaw instalacji do wytwarzania ciepła i pary dla obiektów przemysłowych oraz aparatury, armatury i urządzeń, **37** usługi w zakresie naprawy, regeneracji, diagnostyki, montażu i uruchamiania pieców, palników piecowych i palenisk oraz przemysłowych układów i instalacji chłodniczych i wentylacyjnych; naprawy i konserwacja urządzeń elektronicznych i optycznych: laboratoryjnych ultradźwiękowych urządzeń czyszczących, urządzeń destylacyjnych i wirówek typu laboratoryjnego, **40** usługi w zakresie obróbki metali i nakładania powłok na metale, **42** doradztwo specjalistyczne w sprawach sterowania procesami przemysłowymi, usługi w zakresie prowadzenia prac badawczo-rozwojowych dla potrzeb modernizacji procesów i obiektów przemysłowych; ekspertyzy inżynierskie w powyższym zakresie; opracowywanie projektów technicznych w zakresie procesów i instalacji przemysłowych do wytwarzania pary i ciepła, usługi projektowe i doradztwo budowlane, projekty architektoniczno-urbanistyczne, inżynieria techniczna, konwersja danych lub dokumentów na formę elektroniczną, dokumentacja techniczna.

(111) **223578** (220) 2008 10 16 (210) 347476
 (151) 2009 12 28 (441) 2009 01 19
 (732) Fabryka Kotłów RAFAKO S.A., Racibórz, PL.
 (540)



(531) 27.5.1
 (510), (511) **11** piece przemysłowe, paleniska i palniki do pieców przemysłowych, ruszty paleniskowe, armatura i osprzęt do pieców przemysłowych, zawory ciśnieniowe; aparatura i instalacje chłodnicze oraz urządzenia do pieców, armatura do pieców, wymienniki ciepła i rekuiperatory, zasobniki ciepła, dźwigiary do ładowania pieców, filtry dla instalacji przemysłowych, kondensatory gazów, kotły parowe i urządzenia zasilające do kotłów parowych, moderatory (instalacje do obróbki paliwa), instalacje do wytwarzania pary, zasobniki pary, zawory mieszalnikowe, odcinające oraz regulujące poziom w zbiornikach, rury kotłowe, instalacje do schładzania wody, instalacje i urządzenia do suszenia powietrza, aparatura i instalacje do zmiękczenia i uzdatniania wody: cysterny, pojemniki i zbiorniki metalowe, **35** usługi w zakresie kompletacji dostaw instalacji do wytwarzania ciepła i pary dla obiektów przemysłowych oraz aparatury, armatury i urządzeń, **37** usługi w zakresie naprawy, regeneracji, diagnostyki, montażu i uruchamiania pieców, palników piecowych i palenisk oraz przemysłowych układów i instalacji chłodniczych i wentylacyjnych; naprawy i konserwacja urządzeń elektronicznych i optycznych: laboratoryjnych ultradźwiękowych urządzeń czyszczących, urządzeń destylacyjnych i wirówek typu laboratoryjnego, **40** usługi w zakresie obróbki metali i nakładania powłok na metale, **42** doradztwo specjalistyczne w sprawach sterowania procesami przemysłowymi, usługi w zakresie prowadzenia prac badawczo-rozwojowych dla potrzeb modernizacji procesów i obiektów przemysłowych; ekspertyzy inżynierskie w powyższym zakresie; opracowywanie projektów technicznych w zakresie procesów i instalacji przemysłowych do wytwarzania pary i ciepła, usługi projektowe i doradztwo budowlane, projekty architektoniczno-urbanistyczne, inżynieria techniczna, konwersja danych lub dokumentów na formę elektroniczną, dokumentacja techniczna.

(111) **223579** (220) 2008 10 17 (210) 347509
 (151) 2010 02 19 (441) 2009 01 19
 (732) SKAN Sp. z o.o., Przasnysz, PL.
 (540)



Kolor znaku: czarny, pomarańczowy
 (531) 27.5.1, 29.1.12

(510), (511) **07** dynamy do rowerów, **12** błotniki do rowerów, dzwonki do rowerów, hamulo do rowerów, kierownice do rowerów, kierunkowskazy do rowerów, klaksony do rowerów, koła do rowerów, korby pedałów do rowerów, łańcuchy do rowerów, obręcze do rowerów, pompki do rowerów, przekładnie zębate do rowerów, dętki do rowerów, szprychy do rowerów, opony do rowerów, ramy do rowerów, siodełka do rowerów, stojaki do rowerów, rowery, **28** rowery treningowe stacjonarne.

(111) **223580** (220) 2007 06 20 (210) 326774
 (151) 2010 01 12 (441) 2007 10 01
 (732) TEVA PHARMACEUTICALS POLSKA Spółka z ograniczoną odpowiedzialnością, Warszawa, PL.
 (540) APRESIA
 (510), (511) **05** produkty farmaceutyczne, leki.

(111) **223581** (220) 2002 07 31 (210) 253545
 (151) 2009 12 30 (441) 2003 02 10
 (732) Cargill (Polska) Spółka z o.o., Warszawa, PL.
 (540)



(531) 3.4, 27.5
 (510), (511) **31** produkty ogrodnicze, leśne, świeże owoce i warzywa, rośliny i kwiaty naturalne, pasza dla zwierząt, słód.

(111) **223582** (220) 2002 11 27 (210) 258041
 (151) 2009 12 28 (441) 2003 06 02
 (732) „CO JEST GRANE” Agencja Wydawniczo-Reklamowa Grażyna Migniewicz, Wrocław, PL.
 (540) co jest grane

(510), (511) **16** afisze, plakaty, broszury, czasopisma, gazety, periodyki, fotografie, grafiki, obrazy, reprodukcje, kalendarze, widokówki, książki, podręczniki, katalogi, mapy, atlasy, papier, bibuła, wyroby z tektury, materiały piśmienne, przybory do pisania i kreślenia, koperty, papeterie, **28** karty do gry, **35** reklama realizowana w technice wydawniczej, filmowej i wideofilmowej, publikowanie tekstów reklamowych, usługi reklamy za pośrednictwem sieci komputerowej, rozpowszechnianie materiałów reklamowych, kolportaż materiałów reklamowych, informacja o imprezach handlowych i ekspozycyjnych, reprodukcja dokumentów, **39** dystrybucja gazet i periodyków, **40** usługi poligraficzne, druk litograficzny i offsetowy, druk techniką komputerową, fotoskład, **41** fotografowanie, edycje tekstów innych niż reklamowe, informacja o imprezach kulturalnych, informacja o imprezach ekspozycyjnych z dziedziny kultury lub edukacji, publikacja elektroniczna on-line książek i periodyków, organizowanie konkursów edukacyjnych i rozrywkowych, organizowanie wystaw z dziedziny kultury lub edukacji.

(111) **223583** (220) 2005 04 21 (210) 294074
 (151) 2009 12 28 (441) 2005 07 25
 (732) „HEYE” FABRYKA FORM SZKLARSKICH Spółka z ograniczoną odpowiedzialnością, Pieńsk, PL.
 (540)



Kolor znaku: biały, czarny, czerwony
 (531) 5.3.6, 21.1.1, 26.4.1, 26.4.2, 27.5.1, 29.1.13
 (510), (511) **40** obróbka, odlewanie, powlekanie, polerowanie, ścieranie, powlekanie galwaniczne, szlifowanie, frezowanie, grawerowanie, hartowanie, spawanie, lutowanie-metali, kowalstwo.

(111) **223584** (220) 2007 07 24 (210) 328126
 (151) 2009 11 02 (441) 2007 10 29
 (732) Totalizator Sportowy Spółka z o.o., Warszawa, PL.

(540) Multi Cars
(510), (511) **35** usługi agencji reklamowych, usługi uaktualniania materiałów reklamowych, usługi uaktualniania ogłoszeń reklamowych, usługi rozpowszechniania plakatów reklamowych, usługi promocji sprzedaży dla osób trzecich, usługi reklamy, usługi rozpowszechniania materiałów reklamowych, usługi reklamy za pośrednictwem sieci komputerowej, usługi badania rynku, usługi wynajmowania miejsc na umieszczanie ogłoszeń lub reklam, **42** usługi grafików.

(111) **223585** (220) 2007 07 24 (210) 328127
(151) 2009 11 02 (441) 2007 10 29
(732) Totalizator Sportowy Spółka z o.o., Warszawa, PL.

(540) Multi Gra
(510), (511) **35** usługi agencji reklamowych, usługi uaktualniania materiałów reklamowych, usługi uaktualniania ogłoszeń reklamowych, usługi rozpowszechniania plakatów reklamowych, usługi promocji sprzedaży dla osób trzecich, usługi reklamy, usługi rozpowszechniania materiałów reklamowych, usługi reklamy za pośrednictwem sieci komputerowej, usługi badania rynku, usługi wynajmowania miejsc na umieszczanie ogłoszeń lub reklam, **42** usługi grafików.

(111) **223586** (220) 2007 08 30 (210) 329543
(151) 2010 01 18 (441) 2007 12 10
(732) KEGEL-BŁAŻUSIAK Spółka z ograniczoną odpowiedzialnością, Nowy Targ, PL.
(540)



(531) 26.11.1, 27.5.1
(510), (511) **09** odzież chroniąca przed wypadkami, napromieniowaniem i ogniem, odzież ciepłochronna, odzież z elementami sygnalizującymi wizualnie obecność, **24** tkaniny, dzianiny, **25** odzież, odzież ochronna, ubrania robocze, kombinezony robocze, odzież antyelektrostatyczna.

(111) **223587** (220) 2007 08 31 (210) 329597
(151) 2010 01 08 (441) 2007 12 10
(732) Sopockie Towarzystwo Ubezpieczeń ERGO HESTIA Spółka Akcyjna, Sopot, PL.
(540) e-konto ubezpieczeniowe

(510), (511) **35** usługi w zakresie: analiz kosztów, badania rynku, doradztwa w zakresie prowadzenia działalności gospodarczej, doradztwa w zakresie zarządzania personalnego, reklamy, **36** usługi w zakresie: doradztwa w sprawach ubezpieczeniowych, informacji o ubezpieczeniach, ubezpieczeń, w tym ubezpieczeń na życie, likwidacji szkód, windykacji należności, tworzenia funduszy, w tym funduszy na cele dobroczynne, **42** usługi w zakresie: administrowania stronami komputerowymi.

(111) **223588** (220) 2007 09 20 (210) 330391
(151) 2010 01 04 (441) 2007 12 24
(732) HORN DISTRIBUTION Spółka Akcyjna, Warszawa, PL.
(540)



Kolor znaku: biały, czerwony, czarny
(531) 26.4.2, 26.4.8, 27.5.1, 29.1.13
(510), (511) **09** urządzenia do nagrywania, transmisji, reprodukcji dźwięku i obrazu, odtwarzacze płyt kompaktowych, urządzenia nagrywające płyty, radia, wzmacniacze, gramofony analogowe, procesory i przetworniki dźwięku, głośniki, przewody elektryczne, złącza, zaciski, gniazda oraz akcesoria związane z wyżej wymienio-

nymi towarami, **37** usługi instalowania i naprawy urządzeń do nagrywania, transmisji, reprodukcji dźwięku i obrazu, odtwarzaczy płyt kompaktowych, urządzeń nagrywających płyty, radia, wzmacniaczy, gramofonów analogowych, procesorów i przetworników dźwięku, głośników, przewodów elektrycznych, złączy, zacisków, gniazd oraz akcesoriów związanych z wyżej wymienionymi towarami, **42** usługi projektowania instalacji audio i video.

(111) **223589** (220) 2007 11 12 (210) 332722
(151) 2010 01 18 (441) 2008 02 18
(732) V CAPITAL Spółka z o.o., Warszawa, PL.
(540)



Kolor znaku: czerwony
(531) 26.3.1, 29.1.1
(510), (511) **36** ubezpieczenia zdrowotne, doradztwo ubezpieczeniowe, pośrednictwo ubezpieczeniowe.

(111) **223590** (220) 2007 11 16 (210) 332914
(151) 2010 01 18 (441) 2008 02 18
(732) Wytwórcza Spółdzielnia Pracy „SPOŁEM”, Kielce, PL.
(540)



Kolor znaku: biały, czerwony, zielony, żółty
(531) 26.4.2, 27.5.1, 29.1.14
(510), (511) **30** majonezy.

(111) **223591** (220) 2007 11 16 (210) 332922
(151) 2010 01 18 (441) 2008 02 18
(732) „HLM Invest” Spółka z ograniczoną odpowiedzialnością, Olszyna, PL.
(540)



(531) 3.7.1, 24.3.1, 24.5.1, 27.5.1
(510), (511) **36** agencje ściągania wierzytelności.

(111) **223592** (220) 2007 12 27 (210) 334614
(151) 2010 01 18 (441) 2008 03 31
(732) Przedsiębiorstwo Produkcyjno-Handlowo-Usługowe „BAS-POL” Spółka z ograniczoną odpowiedzialnością, Zębówice, PL.
(540) BAS-Pol
(510), (511) **05** dodatki do pasz do celów leczniczych, **31** dodatki do pasz nie do celów leczniczych.

(111) **223593** (220) 2007 12 27 (210) 334615
(151) 2010 01 18 (441) 2008 03 31

(732) Przedsiębiorstwo Produkcyjno-Handlowo-Uslugowe „BAS-POL” Spółka z ograniczoną odpowiedzialnością, Zębówice, PL.
(540) BAS-MIX
(510), (511) **05** dodatki do pasz do celów leczniczych, **31** dodatki do pasz nie do celów leczniczych.

(111) **223594** (220) 2008 02 13 (210) 336544
(151) 2009 11 02 (441) 2008 05 26

(732) BLAU FARMA Spółka z ograniczoną odpowiedzialnością-
Spółka komandytowa, Warszawa, PL.

(540) TYMOLAMID
(510), (511) **03** kosmetyki, emulsje, lotiony, peelingi, preparaty do demakijażu, maści do celów kosmetycznych, preparaty do wybielania skóry, toniki kosmetyczne, pomady do celów kosmetycznych, wazelina kosmetyczna, olejki do celów kosmetycznych; preparaty do opalania; preparaty do odchudzania; maseczki kosmetyczne; preparaty do kąpieli, mydła, mydła lecznicze, mydła w płynie; preparaty do pielęgnacji włosów; szampony, pasty i płyny do zębów; środki do płukania ust, **05** produkty lecznicze; witaminy; preparaty mineralne do celów medycznych; mineralne dodatki do żywności; mineralne wody do celów leczniczych; parafarmaceutyki; suplementy diety; dietetyczne środki spożywcze; żywność dietetyczna do celów leczniczych; preparaty ziołowe do celów leczniczych; zioła, herbatki lecznicze; produkty biobójcze, bakteriobójcze, przeciwgrzybiczne; preparaty przeciwtrądzikowe; preparaty biologiczne do celów medycznych; szczepionki; surowice; produkty krwiopochodne; produkty biotechnologiczne; leki do celów weterynaryjnych; środki do leczenia oparzeń, środki przeciwbólowe, preparaty farmaceutyczne do pielęgnacji skóry, błota lecznicze, sole kąpielowe do celów leczniczych.

(111) **223595** (220) 2008 03 05 (210) 337678
(151) 2009 10 28 (441) 2008 06 09

(732) Agencja Handlowo-Produkcyjna „VENDERS COMPANY” S.C.
Jerzy Radomski, Lubow Radomska, Kielce, PL.
(540)



Kolor znaku: żółty, czarny, czerwony

(531) 27.5.1, 29.1.13
(510), (511) **03** wyroby ścierne zawarte w tej klasie, **07** tarcze szlifierskie-części maszyn.

(111) **223596** (220) 2008 03 25 (210) 338675
(151) 2010 01 18 (441) 2008 07 07

(732) Artur Stachera, Końskie, PL.

(540) REMTIVI
(510), (511) **18** torby, torebki, **25** odzież, obuwie, dodatki do odzieży i obuwia zawarte w tej klasie, **35** usługi w zakresie prowadzenia sklepu i witryny internetowej z następującymi towarami: torby, torebki, odzież, obuwie, dodatki do odzieży i obuwia.

(111) **223597** (220) 2008 03 25 (210) 338676
(151) 2010 01 18 (441) 2008 07 07

(732) AFLOFARM Fabryka Leków Spółka z o.o., Ksawerów, PL.

(540) ANTILACTIN
(510), (511) **03** mydła, środki perfumeryjne, olejki eteryczne, kosmetyki, płyny do pielęgnacji włosów, środki do czyszczenia zębów, maści kosmetyczne, **05** produkty farmaceutyczne, środki sanitarne do celów medycznych; substancje dietetyczne do celów leczniczych; żywność dla niemowląt; zioła lecznicze, ekstrakty roślinne o przeznaczeniu leczniczym, środki odkażające, fungicydy, herbicydy, **44** usługi medyczne, usługi pielęgnacji urody istot ludzkich.

(111) **223598** (220) 2008 04 14 (210) 339586
(151) 2009 10 28 (441) 2008 07 21

(732) Rafał Sosnowski, Gdańsk, PL.

(540)



Kolor znaku: czarny, pomarańczowy, czerwony

(531) 24.15.2, 27.5.1, 29.1.13
(510), (511) **19** drewno budowlane, niemetalowe konstrukcje budowlane, niemetalowe materiały budowlane, płyty niemetalowe budowlane, szkło budowlane, kamień budowlany, karton budowlany, cement, płyty cementowe, ognioodporne powłoki cementowe, słupy cementowe, materiały do pokryć i budowy dróg, materiały do pokryć nawierzchni dróg, materiały wiążące do naprawy dróg, odblaskowe nawierzchnie drogowe, niemetalowe bloki drogowe, niemetalowe płyty drogowe, **37** asfaltowanie, nadzór budowlany, budownictwo w tym wykonywanie „pod klucz” obiektów stacji obsługi samochodów, zakładów naprawczych, czyszczenie budynków od wewnątrz i zewnątrz, izolowanie budynków, uszczelnianie budynków, malowanie, murowanie, montaż i naprawy instalacji grzewczej, budowa i konserwacja rurociągów, montaż rusztowań, tapetowanie, tynkowanie, układanie nawierzchni dróg, naprawa i instalowanie urządzeń klimatyzacyjnych, instalowanie i naprawa elektrycznych urządzeń, instalacja konserwacja i naprawa maszyn, **42** badania techniczne, projektowanie budynków, ekspertyzy inżynierskie, opracowywanie projektów technicznych.

(111) **223599** (220) 2008 04 14 (210) 339587
(151) 2009 10 28 (441) 2008 07 21

(732) Rafał Sosnowski, Gdańsk, PL.

(540)



Kolor znaku: biały, jasnoszary, ciemnoszary, czarny, pomarańczowy

(531) 18.1.23, 27.5.1, 29.1.13
(510), (511) **07** bębny, chłodnice do silników, regulatory ciśnienia, zawory ciśnieniowe, cylindry do maszyn i silników, czopy, łożyska dla czopów, filtry, filtry powietrza chłodnic silników, klocki hamulcowe, okładziny hamulcowe, szczęki hamulcowe, kartery do maszyn i silników, koła zamachowe, koła zębate, koszyczki do łożysk kulkowych, łożyska, koźły łożyskowe, mechanizmy napędowe, łańcuchy napędowe, narzędzia, obudowy maszyn, osie do maszyn, osłony maszyn, konwertyory do silników spaliniowych, oszczędzacz do silników, pompy, smarownice, szczotki, świece zapłonowe do silników spaliniowych, świece żarowe do silników Diesla, tłoki, tłoki do cylindrów, tłoki do amortyzatorów, tłumiki do silników, tłumiki wydechu do silników, uchwyty, wciągarki, wentylatory do silników, wtryskiwacze do silników, wydechowe rury rozgałęźne do silników, zawory klapowe, **09** akumulatory elektryczne do pojazdów, sygnalizatory automatyczne spadku ciśnienia w oponach pojazdów, mierniki ciśnienia, wskaźniki ciśnienia, wskaźniki ciśnieniowe w zaworach, wskaźniki rejestrujące ciśnienie, ciśnieniomierze, kable rozruchowe do silników, regulatory napięcia do pojazdów, obrotomierze, pompy samoregulujące do paliwa, liczniki kilometrów do pojazdów, prędkościomierze, trójkąty ostrzegawcze o awarii, urządzenia nawigacyjne dla pojazdów, rejestratory przebytej drogi w kilometrach i milach dla pojazdów, termostaty do pojazdów, woltomierze, urządzenia elektryczne do zapłonu na odległość, klawiatury komputerowe, pamięć komputerowa, nagrane programy komputerowe, ładowalne programy komputerowe, nagrane programy systemu operacyjnego komputera, komputerowe urządzenia peryferyjne, komputery, drukarki do komputerów, komputery przenośne, napędy dyskowe, **12** amortyzatory zawieszania w pojazdach, resory, sprężyny amortyzujące do pojazdów, bagażniki do pojazdów, siatki bagażowe do pojazdów, wózki bagażowe do pojazdów, pasy bezpieczeństwa do siedzeń w pojazdach, bieżniki do bieżnikowania opon, bieżniki do pojazdów typu traktorowego, błotniki, chłodnie, ciężarki do wyważania kół pojazdów, czopy osi pojazdów, hamulce do pojazdów, człony hamulcowe do pojazdów, hamulcowe klocki, szczęki, okładziny do pojazdów, kierownice pojazdów, klaksony ostrzegawcze do pojazdów, koła po-

jazdów, obręcze do kół pojazdów, ogumienie do kół pojazdów, piasty kół pojazdów, szprychy kół pojazdów, napędowe mechanizmy do pojazdów lądowych, wały napędowe do pojazdów lądowych, opony ogumienia pneumatycznego, wentyle do pojazdów, osie pojazdów, podwozia pojazdów, alarmy antywłamaniowe do pojazdów, drzwi do pojazdów, gąsienice do pojazdów, kierunkowskazy do pojazdów, obwody hydrauliczne do pojazdów, przeciwosłepieniowe urządzenia do pojazdów, siedzenia do pojazdów lądowych, **37** asfaltowanie, bieżnikowanie opon, nadzór budowlany, budownictwo, czyszczenie budynków od wewnątrz i zewnątrz, izolowanie budynków, uszczelnianie budynków, czyszczenie pojazdów, informacja o naprawach, zabezpieczanie przed korozją, malowanie, instalacja, konserwacja i naprawy maszyn, murowanie, mycie pojazdów, obsługa pojazdów, montaż i naprawy instalacji grzewczej, wulkanizacja opon, naprawa pojazdów, polerowanie i smarowanie pojazdów, regeneracja maszyn i silników zużytych, budowa i konserwacja rurociągów, montaż rusztowań, usługi stacji obsługi samochodów, tapetowanie, tynkowanie, układanie nawierzchni dróg, naprawa i instalowanie urządzeń klimatyzacyjnych, **42** badania techniczne, badania w dziedzinie mechaniki, projektowanie budynków, ekspertyzy inżynierskie, testowanie pojazdów, opracowywanie projektów technicznych.

(111) **223600** (220) 2008 04 15 (210) 339640
 (151) 2010 01 18 (441) 2008 07 21
 (732) ALCHEM GRUPA Spółka z o.o., Toruń, PL.
 (540)

ŁĄCZY NAS CHEMIA...

Kolor znaku: czerwony
 (531) 24.17.25, 27.1.5, 29.1.1

(510), (511) **01** odczynniki chemiczne analityczne, wskaźniki chemiczne, wzorce chemiczne analityczne, chemikalia dla laboratoriów, materiały pomocnicze dla laboratoriów, chemikalia o specjalnej czystości, surowce chemiczne uszlachetnione, odczynniki analityczne ultra czyste i wysokiej czystości, **05** preparaty diagnostyczne dla celów medycznych, substancje, preparaty i półprodukty farmaceutyczne, **09** sprzęt, urządzenia, aparatura laboratoryjna, szkło i oprzyrządowanie laboratoryjne, zawarte w tej klasie.

(111) **223601** (220) 2008 04 25 (210) 340205
 (151) 2009 11 05 (441) 2008 08 04
 (732) MAG S.C. Małgorzata Magdziarz, Ewa Magdziarz, Marek Magdziarz, Jabłonna, PL.
 (540) BOUDOIR

(510), (511) **24** tekstylia i wyroby włókiennicze nie ujęte w innych klasach; narzuty na łóżka i obrusy, **25** odzież w tym ubrania, bielizna oraz rajstopy i wyroby pończosnicze, **35** usługi w zakresie oferowania następujących towarów do sprzedaży: środki wybielające i inne substancje stosowane w praniu, środki do czyszczenia, polerowania i ścierania, mydła, środki perfumeryjne, olejki eteryczne, kosmetyki, płyny do pielęgnacji włosów, środki do czyszczenia zębów, wyroby z metali szlachetnych lub ich stopów, wyroby jubilerskie, kamienie szlachetne, przyrządy zegarmistrzowskie i chronometryczne, tekstylia i wyroby włókiennicze oraz narzuty na łóżka i obrusy, odzież w tym ubrania, bielizna, rajstopy i wyroby pończosnicze, obuwie i nakrycia głowy.

(111) **223602** (220) 2008 05 06 (210) 340595
 (151) 2009 12 28 (441) 2008 08 18
 (732) Premium Food Restaurants S.A., Warszawa, PL.
 (540)

77 SOHO

Kolor znaku: zielony
 (531) 27.5.1, 27.7.1, 27.7.13, 29.1.3

(510), (511) **29** żywność produkowana z ryb, mięs, **30** sushi, ryż, makarony, sałatki, **33** napoje alkoholowe, w tym z ryżu, **43** usługi w zakresie prowadzenia restauracji, barów, kawiarni, kawiarni.

(111) **223603** (220) 2008 06 05 (210) 341798
 (151) 2009 11 03 (441) 2008 09 15
 (732) CODIMEX Sp. z o.o., Warszawa, PL.

(540) EKO-ZESTAW CODIMEX
 (510), (511) **08** przyrządy do znakowania i numerowania drewna o napędzie ręcznym, ręczne narzędziado prac leśnych; ręczne narzędzia ogrodowe, **09** elektroniczne i laserowe przyrządy do pomiaru drewna: elektroniczne i laserowe urządzenia pomiarowe do prac leśnych i terenowych; kompasy; wysokościomierze; dalmierze, klinometry; gaśnice; kaski ochronne; lornetki; noktowizory; aparatura radiotelefoniczna; urządzenia GPS; komputery; sprzęt komputerowy; drukarki; baterie; akumulatory; średnicomierze do pomiaru drewna, taśmy miernicze, ręczne przyrządy pomiarowe, **20** identyfikacyjne tabliczki niemetalowe.

(111) **223604** (220) 2008 06 17 (210) 342281
 (151) 2009 12 29 (441) 2008 09 29
 (732) EURO FASHION Sławomir Woś, Pruszcz Gdański, PL.

(540) paznokcie & styl
 (510), (511) **16** czasopisma, gazety, książki, katalogi, albumy, atlasy, broszury.

(111) **223605** (220) 2008 07 04 (210) 343109
 (151) 2009 11 02 (441) 2008 10 13
 (732) AMELIA Jean Paciorkowski, Warszawa, PL.
 (540)

Aurelia

Kolor znaku: granatowy, biały
 (531) 27.5.1, 29.1.12

(510), (511) **20** poduszki, **24** kołdry, bielizna pościelowa, poszwy i poszewki na kołdry i poduszki, pokrowce na materace, ręczniki.

(111) **223606** (220) 2008 07 04 (210) 343114
 (151) 2009 11 02 (441) 2008 10 13
 (732) ARTI FARMA Sp. z o.o., Warszawa, PL.

(540) MONTEKAST
 (510), (511) **03** kosmetyki, peelingi, preparaty do demakijażu, maści do celów kosmetycznych, toniki kosmetyczne, pomady do celów kosmetycznych, wazelina kosmetyczna, olejki do celów kosmetycznych; preparaty do opalania; preparaty kosmetyczne do odchudzania; maseczki kosmetyczne; preparaty do kąpieli, szampony, mydła, mydła lecznicze, mydła w płynie; preparaty do pielęgnacji włosów; pasty i płyny do zębów; środki do płukania ust, emulsje, lotiony, preparaty do wybielania skóry, **05** leki i produkty lecznicze, szczególnie stosowane w okulistyce, witaminy; preparaty witaminowe, antybiotyki, antyseptyki, środki do leczenia oparzeń, środki przeciwbólowe, pastylki i pigułki do celów farmaceutycznych, minerały do celów leczniczych; mineralne dodatki do żywności; wody mineralne do celów leczniczych; suplementy diety do celów leczniczych; preparaty wspomagające leczenie; dietetyczne środki spożywcze do celów leczniczych; żywność dietetyczna do celów leczniczych; preparaty ziołowe do celów leczniczych; ziołowe herbatki lecznicze; herbata lecznicza, produkty biobójcze, bakterioobójcze, przeciwgrzybiczne; preparaty przeciw pasożytnicze, preparaty przeciwtrądzikowe; leki biologiczne; szczepionki; surowice; produkty krwiopochodne; leki biotechnologiczne; preparaty medyczne; leki do celów weterynaryjnych; kapsułki do celów farmaceutycznych, preparaty farmaceutyczne do pielęgnacji skóry, błota lecznicze, sole kąpielowe do celów leczniczych, alkaloidy do celów farmaceutycznych, aminokwasy do celów medycznych, preparaty bakteriologiczne do celów medycznych, balsamiczne preparaty do celów leczniczych, materiały opatrunkowe, bandaż opatrunkowe, artykuły żywnościowe na bazie białka do celów medycznych, biocydy, odczynniki chemiczne do celów medycznych, chinina do celów medycznych, chleb dla diabetyków, cukierki do celów leczniczych, czopki, detergenty do celów medycznych, preparaty diagnostyczne do celów medycznych, enzy-

my do celów medycznych, estry do celów medycznych, glukoza do celów medycznych, hemoglobina, hormony do celów medycznych, jodki do celów medycznych, preparaty terapeutyczne do kąpiele, kompresy, środki tamujące krwawienia, kultury mikroorganizmów do celów medycznych, kwasy do celów farmaceutycznych, lecytyna do celów medycznych, leki dla ludzi, leki pomocnicze, maści do celów farmaceutycznych, preparaty z mikroelementami i mikroorganizmami dla ludzi, nalewki do celów leczniczych, narkotyki do celów medycznych, środki na uspokojenie nerwów, żywność dla niemowląt, preparaty medyczne do odchudzania, okłady, preparaty rozszerzające oskrzela, pepsyny do celów farmaceutycznych, plastry do celów medycznych, pomady do celów medycznych, skrobia do celów dietetycznych, preparaty farmaceutyczne przeciw słonecznym oparzeniom, maści do leczenia słonecznych oparzeń, słoń do celów farmaceutycznych, sterydy, surowice, syropy do użytku farmaceutycznego, tłuszcze do celów medycznych, płyny do płukania ust do celów leczniczych, wywary do celów farmaceutycznych, leki wzmacniające.

(111) **223607** (220) 2008 07 11 (210) 343480
(151) 2009 10 28 (441) 2008 10 13
(732) „FASHION GROUP” Spółka z ograniczoną odpowiedzialnością, Warszawa, PL.

(540) FASHION MAN
(510), (511) **09** dyski magnetyczne, dyski do rejestracji dźwięku, dyski kompaktowe audio-wideo, kasety audio-wideo, kasety wideo, dyski optyczne, dyskietki, kasety wideo z gramami, płyty fonograficzne, płyty CD, publikacje na nośniku elektronicznym, **16** afisze, albumy, broszury, czasopisma jako periodyki, druki, materiały drukowane, fotografie, gazety, kalendarze, karty pocztowe, katalogi, komiksy, książki, mapy, plakaty, podręczniki, prospekty, publikacje na nośniku papierowym, **35** rozpowszechnianie ogłoszeń reklamowych, rozpowszechnianie materiałów reklamowych w postaci próbek, ulotek, prospektów, druków i broszur, reklama za pośrednictwem sieci komputerowej, publikowanie tekstów reklamowych, reklamy, reklamy prasowe, reklamy radiowe i telewizyjne, uaktualnienie materiałów reklamowych, **39** dystrybucja gazet, czasopism i periodyków, **41** fotoreportaże, organizowanie imprez rozrywkowych, konkursów i plebiscytów, organizowanie wystaw z dziedziny kultury lub edukacji, organizowanie spektakli, mikro-wydawnictwa, publikowanie książek, gazet, czasopism i periodyków, publikowanie tekstów inne niż reklamowe, publikacja elektroniczna on-line książek i periodyków, programy rozrywkowe radiowe i telewizyjne, montaż programów radiowych i telewizyjnych, **42** administrowanie stronami komputerowymi.

(111) **223608** (220) 2008 07 28 (210) 344174
(151) 2009 12 29 (441) 2008 11 10
(732) Handel Artykułami Przemysłowymi Export-Import Tomasz Giwojno, Warszawa, PL.

(540) HASSION
(510), (511) **18** wyroby skórzane: portfele, portmonetki, banknotówki, paszportówki, szaszetki, paski do spodni, etui na dokumenty, etui na klucze, etui na telefony, smycze, torebki damskie, teczki męskie.

(111) **223609** (220) 2008 07 29 (210) 344236
(151) 2009 11 05 (441) 2008 11 10
(732) CERSANIT S.A., Kielce, PL.

(540) TIAGO
(510), (511) **19** płytki i listwy wykładzinowe niemetalowe, płytki ceramiczne, glazura, gres, terakota.

(111) **223610** (220) 2008 08 05 (210) 344483
(151) 2010 01 18 (441) 2008 11 10
(732) YORK Spółka z o.o., Bolechowo k/Poznania, PL.
(540)



Kolor znaku: czarny, żółty i jego odcienie, czerwony i jego odcienie
(531) 26.4.4, 26.11.3, 27.5.1, 29.1.13

(510), (511) **06** drobne wyroby żelazne, pojedyncze drobne wyroby metalowe; kije metalowe do szczotek, **21** przybory do mycia i czyszczenia samochodów, gąbki do mycia samochodów, gąbki do mycia szyb samochodowych, rolki do czyszczenia ubrań z wkładem wymiennym; rolki do czyszczenia tapicerki samochodowej z wkładem wymiennym; szczotki, materiały szczotkarskie, sprzęt do czyszczenia, szczotki i skrobaczki do lodu, ściągaczki wody, szczotki do mycia: felg, karoserii pojazdów, szczotki do czyszczenia tapicerki pojazdów, zmiotki, wiadra, wiadra mop set; szufelki, mopy, końcówki do mopa, miotły, myjki z gąbką, uchwyty do gąbek, kule do kurzu, wkłady wymienne do mopa; ścierki do mycia samochodów, ścierki do czyszczenia, eko-ścierki do czyszczenia.

(111) **223611** (220) 2008 09 22 (210) 346434
(151) 2010 01 18 (441) 2009 01 05
(732) Gallaher Limited, Weybridge, GB.

(540) LILAC
(510), (511) **34** tytoń, przetworzony i nieprzetworzony, tytoń do palenia, tytoń fajkowy, tytoń do skręcania, tytoń do żucia; papierosy, cygara, cygaretki; substancje do palenia sprzedawane oddzielnie lub w mieszkankach z tytoniem, inne niż do celów medycznych lub leczniczych; tabaka; artykuły dla palaczy zawarte w klasie 34; bibułki papierosowe, ustniki papierosowe i zapalki.

(111) **223612** (220) 2008 09 23 (210) 346449
(151) 2010 01 18 (441) 2009 01 05
(732) BAUTECH POLSKA Spółka z ograniczoną odpowiedzialnością, Wrocław, PL.

(540)

Amood

Kolor znaku: czarny, pomarańczowy

(531) 26.3.2, 26.3.5, 26.4.1, 27.5.1, 29.1.12
(510), (511) **19** podłogi drewniane: parkiet, deski, mozaika, panele drewniane dwu-, trój- i wielowarstwowe, **31** drewno w stanie surowym.

(111) **223613** (220) 2008 11 03 (210) 346622
(151) 2010 01 18 (441) 2009 02 16
(732) Koalicja na rzecz opakowań ekologicznych-KOEKO, Karczew, PL.

(540)



Kolor znaku: zielony

(531) 2.1.25, 4.5.1, 5.1.3, 27.5.1, 29.1.3
(510), (511) **16** afisze, plakaty, folia z tworzywa sztucznego do pakowania, gazety, opakowania z folii z tworzyw sztucznych, papieru lub tektury.

(111) **223614** (220) 2008 10 08 (210) 347178
(151) 2010 01 15 (441) 2009 01 19
(732) Despol Sp. z o.o., Warszawa, PL.

(540) schinkat

(510), (511) **01** chemiczne dodatki funkcjonalne stosowane w produkcji artykułów mięsnych, wędlin i artykułów garmazeryjnych, preparaty chemiczne do konserwowania produktów mięsnych i wędlin, preparaty do wędzenia i zmiękczenia mięsa, oleje do konserwacji żywności, proteiny-surowy materiał, środki do zamrażania żywności, białko roślinne i zwierzęce (surowiec), środki chemiczne do impregnowania skór, chemiczne preparaty do konserwowania artykułów spożywczych, środki klarująco-konserwujące do piwa, do wina i innych napojów, produkty uboczne w procesie przeróbki ziarna, środki

chemiczne dla rolnictwa, **30** aromaty do żywności, kompozycje smakowe do artykułów żywnościowych, sole do konserwowania żywności, przyprawy.

(111) **223615** (220) 2008 10 08 (210) 347179
(151) 2010 01 15 (441) 2009 01 19
(732) Despol Sp. z o.o., Warszawa, PL.
(540) kaslat

(510), (511) **01** chemiczne dodatki funkcjonalne stosowane w produkcji artykułów mięsnych, wędlin i artykułów garmazeryjnych, preparaty chemiczne do konserwowania produktów mięsnych i wędlin, preparaty do wędzenia i zmiękczenia mięsa, oleje do konserwacji żywności, proteiny-surowy materiał, środki do zamrażania żywności, białko roślinne i zwierzęce (surowiec), środki chemiczne do impregnowania skór, chemiczne preparaty do konserwowania artykułów spożywczych, środki klarująco-konserwujące do piwa, do wina i innych napojów, produkty uboczne w procesie przeróbki ziarna, środki chemiczne dla rolnictwa, **30** aromaty do żywności, kompozycje smakowe do artykułów żywnościowych, sole do konserwowania żywności, przyprawy.

(111) **223616** (220) 2008 10 08 (210) 347180
(151) 2010 01 15 (441) 2009 01 19
(732) Despol Sp. z o.o., Warszawa, PL.
(540) raffine rouge

(510), (511) **01** chemiczne dodatki funkcjonalne stosowane w produkcji artykułów mięsnych, wędlin i artykułów garmazeryjnych, preparaty chemiczne do konserwowania produktów mięsnych i wędlin, preparaty do wędzenia i zmiękczenia mięsa, oleje do konserwacji żywności, proteiny-surowy materiał, środki do zamrażania żywności, białko roślinne i zwierzęce (surowiec), środki chemiczne do impregnowania skór, chemiczne preparaty do konserwowania artykułów spożywczych, środki klarująco-konserwujące do piwa, do wina i innych napojów, produkty uboczne w procesie przeróbki ziarna, środki chemiczne dla rolnictwa, **30** aromaty do żywności, kompozycje smakowe do artykułów żywnościowych, sole do konserwowania żywności, przyprawy.

(111) **223617** (220) 2008 10 08 (210) 347181
(151) 2010 01 15 (441) 2009 01 19
(732) Despol Sp. z o.o., Warszawa, PL.
(540) bindfest

(510), (511) **01** Chemiczne dodatki funkcjonalne stosowane w produkcji artykułów mięsnych, wędlin i artykułów garmazeryjnych, preparaty chemiczne do konserwowania produktów mięsnych i wędlin, preparaty do wędzenia i zmiękczenia mięsa, oleje do konserwacji żywności, proteiny-surowy materiał, środki do zamrażania żywności, białko roślinne i zwierzęce (surowiec), środki chemiczne do impregnowania skór, chemiczne preparaty do konserwowania artykułów spożywczych, środki klarująco-konserwujące do piwa, do wina i innych napojów, produkty uboczne w procesie przeróbki ziarna, środki chemiczne dla rolnictwa, **30** aromaty do żywności, kompozycje smakowe do artykułów żywnościowych, sole do konserwowania żywności, przyprawy.

(111) **223618** (220) 2008 10 08 (210) 347182
(151) 2010 01 15 (441) 2009 01 19
(732) Despol Sp. z o.o., Warszawa, PL.
(540) profresh

(510), (511) **01** chemiczne dodatki funkcjonalne stosowane w produkcji artykułów mięsnych, wędlin i artykułów garmazeryjnych, preparaty chemiczne do konserwowania produktów mięsnych i wędlin, preparaty do wędzenia i zmiękczenia mięsa, oleje do konserwacji żywności, proteiny-surowy materiał, środki do zamrażania żywności, białko roślinne i zwierzęce (surowiec), środki chemiczne do impregnowania skór, chemiczne preparaty do konserwowania artykułów spożywczych, środki klarująco-konserwujące do piwa, do wina i innych napojów, produkty uboczne w procesie przeróbki ziarna, środki chemiczne dla rolnictwa, **30** aromaty do żywności, kompozycje smakowe do artykułów żywnościowych, sole do konserwowania żywności, przyprawy.

(111) **223619** (220) 2008 10 08 (210) 347183
(151) 2010 01 15 (441) 2009 01 19
(732) Despol Sp. z o.o., Warszawa, PL.
(540) fortex

(510), (511) **01** chemiczne dodatki funkcjonalne stosowane w produkcji artykułów mięsnych, wędlin i artykułów garmazeryjnych, preparaty chemiczne do konserwowania produktów mięsnych i wędlin, preparaty do wędzenia i zmiękczenia mięsa, oleje do konserwacji żywności, proteiny-surowy materiał, środki do zamrażania żywności, białko roślinne i zwierzęce (surowiec), środki chemiczne do impregnowania skór, chemiczne preparaty do konserwowania artykułów spożywczych, środki klarująco-konserwujące do piwa, do wina i innych napojów, produkty uboczne w procesie przeróbki ziarna, środki chemiczne dla rolnictwa, **30** aromaty do żywności, kompozycje smakowe do artykułów żywnościowych, sole do konserwowania żywności, przyprawy.

(111) **223620** (220) 2008 10 08 (210) 347184
(151) 2010 01 15 (441) 2009 01 19
(732) Despol Sp. z o.o., Warszawa, PL.
(540) superbinder

(510), (511) **01** Chemiczne dodatki funkcjonalne stosowane w produkcji artykułów mięsnych, wędlin i artykułów garmazeryjnych, preparaty chemiczne do konserwowania produktów mięsnych i wędlin, preparaty do wędzenia i zmiękczenia mięsa, oleje do konserwacji żywności, proteiny-surowy materiał, środki do zamrażania żywności, białko roślinne i zwierzęce (surowiec), środki chemiczne do impregnowania skór, chemiczne preparaty do konserwowania artykułów spożywczych, środki klarująco-konserwujące do piwa, do wina i innych napojów, produkty uboczne w procesie przeróbki ziarna, środki chemiczne dla rolnictwa, **30** aromaty do żywności, kompozycje smakowe do artykułów żywnościowych, sole do konserwowania żywności, przyprawy.

(111) **223621** (220) 2008 10 08 (210) 347186
(151) 2010 01 15 (441) 2009 01 19
(732) Despol Sp. z o.o., Warszawa, PL.
(540)

INTEKHA
1991

(531) 27.5.1, 29.1.6

(510), (511) **01** chemiczne dodatki funkcjonalne stosowane w produkcji artykułów mięsnych, wędlin i artykułów garmazeryjnych, preparaty chemiczne do konserwowania produktów mięsnych i wędlin, preparaty do wędzenia i zmiękczenia mięsa, oleje do konserwacji żywności, proteiny-surowy materiał, środki do zamrażania żywności, białko roślinne i zwierzęce (surowiec), chemiczne preparaty do konserwowania artykułów spożywczych, **06** uchwyty i haki do zawieszania wędlin i mięsa w sklepach i podczas obróbki mięsa, kasety do bezpiecznego przechowywania pieniędzy, sejfy, puszki do konserw metalowe, kosze metalowe, palety metalowe, pojemniki metalowe, opakowania blaszane, **07** etykieciarki, urządzenia do mycia produktów żywnościowych, kralnice do wędlin, nożyce elektryczne, maszyny do siekania mięsa, urządzenia elektryczne do wyposażenia działów mięsnych w sklepach, transportery, urządzenia dla przemysłu spożywczego, urządzenia do mycia, napełniania i zamykania butelek, maszyny do produkcji żywności, maszyny i urządzenia dla przemysłu mięsnego, rozdrabniarki odpadów, pakowarki żywności, prasy próżniowe do pakowania mięsa i wędlin, sprzęt elektro-mechaniczny do produkcji żywności, **08** noże, nożyce, ostrzałki, rębaki, **11** chodziarki, zamrażarki, lody chłodnicze, aparaty do wytwarzania pary, urządzenia i instalacje do gotowania, chłodzenia, suszenia, wędzenia wędlin, frytkownicy, garnki elektryczne, kuchnie elektryczne i gazowe, opiekacze, podgrzewacze żywności, pasteryzatory, piece, piece piekarnicze, przybory kuchenne elektryczne, rożna, ruszty piecowe, kotły elektryczne, **16** papier, karton, folie z tworzyw sztucznych do pakowania, opakowania z tworzyw sztucznych, z kartonu i z papieru, torby do pakowania, torby na odpady, **17** osłonki z tworzyw sztucznych do konfekcjonowania i pakowania artykułów

spożywczych, wyrobów wędliniarskich, wyrobów nabiałowych, tłuszczów, warzyw, owoców, mrożonek, **18** jelita do wyrobu wędlin, kiełbas, **29** warzywa suszone, warzywa konserwowane, groszek konserwowy, koncentraty, musztarda, oliwki konserwowe, przeciera, sałatki warzywne i owocowe, wyroby garmazeryjne mięsne, hamburgery, hot-dogi, grzyby konserwowe i suszone, kaszanki, kiełbasy, korniszony, oleje jadalne, pasztety, smalec, szynka, wędliny, bigosy, mięso, mięso w galarecie, konserwy rybne i mięsne, **30** panierki wyrobów spożywczych oparte na bułce tartej, sole do konserwowania żywności, wyroby garmazeryjne na bazie mąki.

(111) **223622** (220) 2008 10 31 (210) 348146
 (151) 2010 01 18 (441) 2009 02 02
 (732) POMELAC Spółka z o.o., Wyszków, PL.
 (540)



Kolor znaku: czarny, żółty, czerwony

(531) 26.11.3, 27.5.1, 29.1.13
 (510), (511) **09** ogrodzenia elektryczne pastwisk, akumulatory, elektryzatory, baterie słoneczne, przewody elektryczne, **17** izolatory.

(111) **223623** (220) 2008 11 03 (210) 348188
 (151) 2010 01 18 (441) 2009 02 16
 (732) PRODUKCJA HANDEL USŁUGI „NORIS” Waldemar Sopoliński, Gryfice, PL.
 (540) NORIS JAKOŚĆ, KTÓRĄ STWORZYŁA NATURA
 (510), (511) **29** grzyby, owoce, warzywa, owoce leśne-susze i mrożonki, **31** grzyby, owoce, warzywa, owoce leśne-świeże, **39** usługi w zakresie magazynowania i składowania.

(111) **223624** (220) 2008 11 03 (210) 348189
 (151) 2010 01 18 (441) 2009 02 16
 (732) PRODUKCJA HANDEL USŁUGI „NORIS” Waldemar Sopoliński, Gryfice, PL.
 (540) NORIS QUALITY CREATED BY NATURE
 (510), (511) **29** grzyby, owoce, warzywa, owoce leśne-susze i mrożonki, **31** grzyby, owoce, warzywa, owoce leśne-świeże, **39** usługi w zakresie magazynowania i składowania.

(111) **223625** (220) 2008 11 03 (210) 348196
 (151) 2010 01 18 (441) 2009 02 16
 (732) CELON PHARMA Spółka z ograniczoną odpowiedzialnością, Kielcin, PL.
 (540) CELOTAX
 (510), (511) **05** farmaceutyki.

(111) **223626** (220) 2008 11 03 (210) 348203
 (151) 2010 01 18 (441) 2009 02 16
 (732) Tata Motors Limited An Indian Company Manufactures & Merchants, Mumbai, IN.
 (540) Indica Vista
 (510), (511) **12** pojazdy lądowe i części do nich zawarte w klasie 12.

(111) **223627** (220) 2008 09 09 (210) 345834
 (151) 2009 12 28 (441) 2008 12 22
 (732) OK SERVICES Spółka z ograniczoną odpowiedzialnością, Bielsko-Biała, PL.

(540)



Kolor znaku: magenta, biały

(531) 27.5.1, 29.1.1
 (510), (511) **35** usługi agencji reklamowych, w tym również reklama i działalność informacyjna na rzecz osób trzecich, rozpowszechnianie materiałów reklamowych i tekstów reklamowych w formie ogłoszeń, ulotek, filmów reklamowych, poprzez media i korespondencyjnie, pośrednictwo handlowe, promocja sprzedaży oraz pomoc w zarządzaniu przedsiębiorstwami, **36** usługi agencji ubezpieczeniowych, w tym również zawieranie umów ubezpieczeniowych, informacja i doradztwo w sprawach ubezpieczeniowych, prowadzenie kantorów i punktów wymiany walut, **39** usługi biur turystycznych, organizowanie wczasów, wycieczek, turystyki i zwiedzania, pilotaż i usługi tranzytowe, organizowanie podróży transportem autobusowym, kolejowym, promowym, powietrznym, łodziami i statkami, rezerwacja miejsc wycieczkowych i miejsc podróży, informacja o transporcie, **41** edukacja, kursy, nauczanie stacjonarne i korespondencyjne, organizowanie i prowadzenie konferencji, kongresów, seminariów, sympozjów i zjazdów, usługi związane z organizacją wypoczynku, organizowanie obozów wakacyjnych i sportowych, organizowanie rozrywki, konkursów edukacyjnych i rozrywkowych, usługi klubowe, informacja o edukacji, wypoczynku, rekreacji i imprezach rozrywkowych, rezerwacja miejsc na widowiskach, rejestracja na kasetach wideo, **43** usługi związane z zakwaterowaniem i wyżywieniem, usługi hotelarskie, prowadzenie restauracji, barów i kawiarni, rezerwacja miejsc noclegowych w hotelach, pensjonatach, domach wczasowych i turystycznych.

(111) **223628** (220) 2008 07 26 (210) 344096
 (151) 2009 12 29 (441) 2008 10 27
 (732) DOLFOS Piotrowicz, Krogulska Spółka Jawna, Piotrków Trybunalski, PL.
 (540) DOLFOS
 (510), (511) **31** dodatki mineralno-witaminowe do pasz i karmy dla zwierząt domowych oraz hodowlanych, pasze i karmy dla zwierząt, premixy dla zwierząt domowych i hodowlanych.

(111) **223629** (220) 2006 05 04 (210) 310384
 (151) 2009 10 27 (441) 2006 08 07
 (732) LUCKY STAR Polska Spółka z ograniczoną odpowiedzialnością, Łódź, PL.
 (540)



(531) 1.15.3, 27.5.1
 (510), (511) **09** płyty CD-R, płyty CD-RW, płyty DVD-R, płyty DVD-RW, zestawy komputerowe.

(111) **223630** (220) 2006 06 27 (210) 312472
 (151) 2009 10 27 (441) 2006 10 02
 (732) MNE Investment Spółka z ograniczoną odpowiedzialności, Łódź, PL.
 (540)



Kolor znaku: szary, czerwony, niebieski, zielony, żółty
 (531) 26.7.19, 27.5.1, 29.1.15

(510), (511) **36** usługi pośrednictwa w obrocie gruntami, lokalami, budynkami i częściami budynków, budowlami oraz częściami składowymi nieruchomości, w tym obiektami małej architektury, dzierżawa, administrowanie, wycena i sprzedaż gruntów, lokali, budynków i części składowych budynków, budowli, części składowych nieruchomości, w tym obiektów małej architektury, usługi w zakresie odsprzedaży lokali i domów osobom trzecim, **43** usługi hotelarskie, wynajem mieszkań i lokali użytkowych na pobyt czasowy, usługi restauracyjne i kawiarniane.

(111) **223631** (220) 2006 12 06 (210) 318739
(151) 2010 01 11 (441) 2007 03 19

(732) POLSKAPRESSE Spółka z ograniczoną odpowiedzialnością, Warszawa, PL.

(540) Express Ilustrowany

(510), (511) **16** komiksy, katalogi, materiały piśmienne, nalepki, notesy, plany, publikacje, rozkłady jazdy, repertuary, karty okolicznościowe, gazety, czasopisma, pisma, druki, broszury, plakaty, fotografie, książki, **35** usługi: rozpowszechniania ogłoszeń reklamowych, organizowania targów w celach reklamowych, agencji reklamowych, badania opinii publicznej, badania rynku, dystrybucji materiałów reklamowych, prenumeraty gazet, informacji o działalności gospodarczej, organizowania wystaw w celach reklamowych, przeglądu prasy, reklamy, publikowania tekstów reklamowych, reklamy prasowej, rozlepiania plakatów reklamowych, pozyskiwania informacji o działalności gospodarczej, **41** usługi: udzielania informacji o wypoczynku, wykonywania zdjęć bez wywoływania, udzielania informacji o rekreacji, organizowania i obsługi konkursów edukacyjnych i rozrywkowych, publikowania książek, organizowania loterii, obsługi publikacji elektronicznych on-line, organizowania balów, organizowania konkursów piękności, organizowania spektakli, publikacji on-line periodyków i książek, publikowania tekstów, usług reporterskich, **42** usługi administrowania stronami komputerowymi.

(111) **223632** (220) 2006 12 06 (210) 318742
(151) 2010 01 11 (441) 2007 03 19

(732) POLSKAPRESSE Spółka z ograniczoną odpowiedzialnością, Warszawa, PL.

(540) Dziennik Łódzki

(510), (511) **16** komiksy, katalogi, materiały piśmienne, nalepki, notesy, plany, publikacje, rozkłady jazdy, repertuary, karty okolicznościowe, gazety, czasopisma, pisma, druki, broszury, plakaty, fotografie, książki, **35** usługi: rozpowszechniania ogłoszeń reklamowych, organizowania targów w celach reklamowych, agencji reklamowych, badania opinii publicznej, badania rynku, dystrybucji materiałów reklamowych, prenumeraty gazet, informacji o działalności gospodarczej, organizowania wystaw w celach reklamowych, przeglądu prasy, reklamy, publikowania tekstów reklamowych, reklamy prasowej, rozlepiania plakatów reklamowych, pozyskiwania informacji o działalności gospodarczej, **41** usługi: udzielania informacji o wypoczynku, wykonywania zdjęć bez wywoływania, udzielania informacji o rekreacji, organizowania i obsługi konkursów edukacyjnych i rozrywkowych, publikowania książek, organizowania loterii, obsługi publikacji elektronicznych on-line, organizowania balów, organizowania konkursów piękności, organizowania spektakli, publikacji on-line periodyków i książek, publikowania tekstów, usług reporterskich, **42** usługi administrowania stronami komputerowymi.

(111) **223633** (220) 2007 03 19 (210) 322778
(151) 2009 11 04 (441) 2007 06 25

(732) TYMBARK-GMW Spółka z ograniczoną odpowiedzialnością Spółka komandytowa, Tymbark, PL.

(540)



Kolor znaku: niebieski i jego odcienie, zielony i jego odcienie, biały (531) 1.15.23, 6.19.11, 25.1.1, 26.1.2, 27.5.1, 29.1.13

(510), (511) **05** woda termalna, wody mineralne do celów leczniczych, **32** wody gazowane, wody mineralne, wody sodowe, wody stołowe, produkty do wytwarzania wody mineralnej, produkty do wytwarzania wody gazowanej, preparaty do produkcji wody gazowanej, napoje gazowane, napoje niegazowane.

(111) **223634** (220) 2007 03 19 (210) 322779
(151) 2009 11 04 (441) 2007 06 25

(732) TYMBARK-GMW Spółka z ograniczoną odpowiedzialnością Spółka komandytowa, Tymbark, PL.
(540)



Kolor znaku: niebieski i jego odcienie, zielony i jego odcienie, biały (531) 1.15.23, 6.19.11, 25.1.1, 26.1.2, 27.5.1, 29.1.13

(510), (511) **05** woda termalna, wody mineralne do celów leczniczych, **32** wody gazowane, wody mineralne, wody sodowe, wody stołowe, produkty do wytwarzania wody mineralnej, produkty do wytwarzania wody gazowanej, preparaty do produkcji wody gazowanej, napoje gazowane, napoje niegazowane.

(111) **223635** (220) 2007 03 29 (210) 323404
(151) 2009 12 29 (441) 2007 07 09

(732) „ALTAX” Spółka z ograniczoną odpowiedzialnością, Poznań, PL.

(540)



Kolor znaku: szary, pomarańczowy

(531) 1.13.1, 27.5.1, 29.1.12

(510), (511) **01** kleje do celów przemysłowych i dla budownictwa, preparaty do gruntowania betonu, ceramiki budowlanej, tynków, kamieni naturalnych i sztucznych; preparaty impregnujące i konserwujące do murów, betonu, ceramiki budowlanej, tynków, kamieni naturalnych i sztucznych (z wyjątkiem farb i olejów); środki do uszlachetniania betonu i zapraw; silikon; środki wodoszczelne do murów, podłóg, stropów, tarasów, basenów i innych konstrukcji budowlanych (z wyjątkiem farb i olejów), **02** farby, pokosty, lakiery, barwniki, zaprawy farbierskie; rozcieńczalniki; bejce do drewna; środki zapobiegające korozji i zabezpieczające drewno; oleje do konserwacji drewna; farby ognioodporne; żywice naturalne w stanie surowym; folie metalowe i metale w proszku dla malarzy, dekoratorów, drukarzy i artystów, **03** środki czyszczące, szorujące, ścierające i polerujące; oleje czyszczące; preparaty do odtłuszczania inne niż stosowane w procesach produkcyjnych; pasty do podłóg i mebli, wosk do parkietów, **05** środki bakterioobójcze i dezynfekcyjne; preparaty do zwalczania i usuwania pleśni, grzybów, alg i osadów pochodzenia organicznego ze spoin i podłoży budowlanych, sprzętu i urządzeń, **17** materiały termoizolacyjne, dźwiękoizolacyjne, paroizolacyjne do izolacji przeciwwilgociowej; styropian budowlany, szczeliwa budowlane, **19** zaprawy budowlane, materiały budowlane samopoziomujące, gips, materiały do wypełniania spoin; tynki szlachetne; warstwowe płyty budowlane, niemetalowe pokrycia ścian, pokrycia dachowe.

(111) **223636** (220) 2007 05 02 (210) 324800
(151) 2009 12 28 (441) 2007 08 06

(732) Kotanyi Polonia Spółka z ograniczoną odpowiedzialnością, Warszawa, PL.

(540)



Kolor znaku: niebieski, biały, czerwony, czarny, złoty

(531) 2.3.1, 25.1.15, 26.1.1, 27.5.1, 29.1.15

(510), (511) **29** warzywa konserwowane do potraw, warzywa suszone do potraw, **30** przyprawy warzywne do potraw.(111) **223637** (220) 2008 01 31 (210) 335945

(151) 2009 04 21 (441) 2008 05 12

(732) Przedsiębiorstwo Handlu Zagranicznego „MEGABOL”
Maciej Tyrowicz, Łódź, PL.

(540) MEGABOL

(510), (511) **05** związki i zioła lecznicze, preparaty farmaceutyczne, dietetyczne substancje do celów leczniczych, odżywkę wzmacniającą zawierającą preparaty parafarmaceutyczne stosowane profilaktycznie i dla rekonwalescentów, **29** żywność dietetyczną ujętą w tej klasie, dodatki odżywcze ujęte w tej klasie, **32** napoje bezalkoholowe.(111) **223638** (220) 2008 02 08 (210) 336350

(151) 2009 11 04 (441) 2008 05 12

(732) PROCIV INVESTMENT Spółka z o.o., Wrocław, PL.

(540)



(531) 26.11.3, 27.5.1

(510), (511) **35** usługi w zakresie marketingu i reklamy na rzecz osób trzecich, doradztwo w zakresie prowadzenia działalności gospodarczej, sprzedaż towarów za pośrednictwem internetu, w tym sprzętu komputerowego, gromadzenie i wyszukiwanie informacji o przedsiębiorstwach, pozyskiwanie danych do komputerowych baz danych, systematyzacja danych w komputerowych bazach danych, **38** usługi w zakresie organizowania i prowadzenia systemów transmisyjnych i informatycznych, przesyłanie danych za pomocą terminali komputerowych, przesyłanie wiadomości, poczta elektroniczna, **42** usługi w zakresie opracowywania oprogramowania, usługi w zakresie budowy serwisów internetowych, usługi w zakresie rejestracji domen internetowych, aktualizacja oprogramowania komputerów, instalacja oprogramowania komputerowego, wypożyczanie sprzętu komputerowego i serwerów, usługi graficzne.(111) **223639** (220) 2008 03 07 (210) 337843

(151) 2010 01 08 (441) 2008 06 09

(732) MOTO-PROFIL Spółka z o.o., Katowice, PL.

(540) 888

(510), (511) **12** samochody, silniki do pojazdów lądowych, części do zespołów napędowych, jezdnych i poszycia pojazdów, akcesoria samochodowe stanowiące dodatkowe wyposażenie pojazdów, przyczepy do pojazdów, wózki, rowery, **35** usługi w zakresie sprzedaży pojazdów lądowych, części zamiennych i akcesoriów do naprawy i obsługi pojazdów w wyspecjalizowanym sklepie i/lub hurtowni lub przez Internet oraz poprzez katalog sprzętu i oprogramowania komputerowego wykorzystując zamówienie korespondencyjne lub używając środków telekomunikacji; usługi w zakresie prezentacji towarów do sprzedaży w sklepach, usługi w zakresie pomocy przy sprzedaży, usługi promocyjne i marketingowe; usługi (agencje) eksportowe i importowe; pomoc handlowa i techniczna w zakresieorganizowania i prowadzenia przedsiębiorstwa również świadczona w ramach umowy franchisingowej; prowadzenie przedstawicielstw podmiotów zagranicznych w kraju oraz reklamy ich wyrobów; organizowanie wystaw w celach handlowych lub reklamowych; usługi w zakresie kojarzenia kontrahentów handlowych, zarządzanie zbiorami informatycznymi, prowadzenie komputerowych baz danych wspomagających sprzedaż towarów, usługi w zakresie reklamowania i rozpowszechniania materiałów reklamowych, **37** obsługa i naprawy pojazdów, montaż i instalacja programów, urządzeń i sieci umożliwiających obsługę pojazdów oraz usługi serwisowe systemów i urządzeń branży motoryzacyjnej, **39** usługi w zakresie magazynowania, pakowania i dostarczania towarów, dystrybucji przesyłek, przewóz towarów pojazdami drogowymi i lotniczymi, spedycja, usługi kurierskie, wynajmowanie magazynów, wypożyczanie pojazdów, usługi logistyczne w zakresie informacji o składowaniu i transporcie non stop.(111) **223640** (220) 2008 04 10 (210) 339426

(151) 2009 11 03 (441) 2008 07 21

(732) Firma Handlowo-Usługowo-Produkcyjna „ROZKWI”
Wiesław Bałut, Tarnów, PL.

(540)



Kolor znaku: czerwony, czarny, biały

(531) 5.11.1, 5.11.11, 26.11.1, 26.11.6, 27.5.1, 29.1.13

(510), (511) **07** aeratory, ciągniki ogrodowe jednoosiowe, cylindry do silników, elektryczne maszyny i urządzenia do czyszczenia, dmuchawy, frezarki, kompresory, ostrza do kosiarek, kosiarki ogrodowe, kultywatory, młoty elektryczne, urządzenia do mycia, narzędzia ręczne o napędzie innym niż ręczny, noże jako części maszyn, nożyce elektryczne, rozdrabniarki do odpadów, ostrza jako części maszyn, piły jako maszyny, piły łańcuchowe, pługi śnieżne, młoty pneumatyczne, awaryjne agregaty prądotwórcze, maszyny rolnicze, rozdrabniarki, rozdrabniacze do celów przemysłowych, rozpylacze, siewniki, silniki inne niż do pojazdów lądowych, spawarki elektryczne, świdry wiertnicze jako części maszyn, **08** kosiarki ogrodowe ręczne, kosy, noże ogrodnicze, nożyce ogrodnicze, ostrza kos, świdry, **35** promocja sprzedaży dla osób trzecich.(111) **223641** (220) 2008 04 10 (210) 339427

(151) 2009 11 03 (441) 2008 07 21

(732) Firma Handlowo-Usługowo-Produkcyjna „ROZKWI”
Wiesław Bałut, Tarnów, PL.

(540)



Kolor znaku: zielony i jego odcienie, pomarańczowy

(531) 26.2.7, 26.11.12, 27.5.1, 29.1.13

(510), (511) **01** detergentowe dodatki do benzyny, doniczki na torf dla ogrodnictwa, zestawy do reperacji dętek, materiały ceramiczne zwłaszcza do filtrów, produkty chemiczne do nawożenia gleby, gleba próchnicza, karbid, preparaty do klarowania, kleje do obuwia, kompost, klarowanie wina, kleje inne niż do papieru lub do użytku domowego, środki chemiczne do czyszczenia kominów, preparaty do konserwacji kwiatów, maści do szczepienia drzew, preparaty chemiczne zapobiegające mączniakowi zbożowemu, preparaty z mikroelementami dla roślin, środki do ochrony nasion, nawozy użyźniające glebę, zestaw składników do reperacji opon, preparaty bakteryjne do celów innych niż medyczne lub weterynaryjne, przeciwwilgociowe preparaty stosowane w murarstwie z wyjątkiem farb, preparaty do regulacji wzrostu roślin, nawozy dla rolnictwa, preparaty regulujące wzrost roślin, saletra, siarczany, środki do smarowania dla ogrodnictwa, superfosfaty jako nawozy, maści do szczepienia drzew, torf jako nawóz, ziemia do upraw, preparaty do użyźniania gleby, cyjanamiol wapniowy jako nawóz, środki zabezpieczające przed wilgocią

na murach z wyjątkiem farb, preparaty chemiczne do zapobiegania chorobom winorośli, **04** brykiety węgla, dodatki niechemiczne do paliw silnikowych, knoty do lamp, smary do narzędzi tnących, oleje do natłuszczania, oleje do smarowania, oleje silnikowe, podpałki, smary, smary do narzędzi tnących, świece, **06** armatura metalowa do przewodów, bramy metalowe, butle do sprężonego gazu lub ciekłego powietrza, łańcuchy dla bydła, cyfry i litery z metali nieszlachetnych z wyjątkiem czcionek, cyna, ćwieki, numery domów nieświecące z metalu, drabiny metalowe, drobnica żelazna, tkanina druciana, przewód antenowy, drut aluminiowy, drut kolczasty, napinacze do drutu metalowego, zaciski naprężające, drut metalowy z metali nieszlachetnych, osłony metalowe na drzewa, metalowe klamki do drzwi, metalowe ograniczniki do drzwi, metalowy osprzęt do drzwi, zasuwki do drzwi, dysze metalowe, dysze, końcówki wylotowe z metalu, ekrany, siatki przeciw owadom metalowe, gałki i uchwyty metalowe, gwoździe, gwoździe z szeroką główką, haki do wieszania ubrań metalowe, haki metalowe, imadła warsztatowe metalowe, kątowniki stalowe, klamry [zaciski] metalowe, podkłady metalowe do klinowania, klucze, kłódki, kolanka do rur metalowe, kołki do ścian metalowe, kołki metalowe, konstrukcje metalowe, materiały konstrukcyjne przenośne, korki, zakrętki metalowe, rękojeści metalowe do kos, kółka metalowe do kluczy, kraty jako ruszty metalowe, kraty ochronne do pieców metalowe, kule stalowe, liny stalowe, złącza metalowe do łańcuchów, łańcuchy dla psów, łańcuchy zabezpieczające metalowe, drut z miedzi nieizolowany, nakrętki metalowe, napinacze drutu metalowe [zaciski naprężające], narożniki metalowe stosowane w budownictwie, ogrodzenia metalowe, opaski zaciskowe metalowe do łączenia rur, kasetki na pieniądze metalowe, metalowe pojemniki do ciekłego paliwa, przetyczki, zawlecзки, rusztowania metalowe, siatka druciana cienka, puste skrzynki do narzędzi z metalu, metalowe skrzynki na listy, sprężyny [drobnica metalowa], śruby metalowe, śruby oczkowe, uszczelki metalowe, metalowe druty do wiązania, zamki na zasuwki, metalowe opaski i haki do zamocowania kabli lub rur, zawiasy metalowe, żyłki do wiązania metalowe, **07** aeratory, tłoki do amortyzatorów, bębny jako części maszyn, brzeszczoty pił jako części maszyn, brony, ciągniki ogrodowe jednoosiowe, reduktory ciśnienia jako części maszyn, zawory jako części maszyn, cylindry i tłoki jako części maszyn, cylindry do silników, elektryczne maszyny i urządzenia do czyszczenia, dmuchawy, dłuta, przecinaki do maszyn, filtry jako części maszyn lub silników, filtry powietrza chłodnic silników, frezarki, gaźniki, głowice cylindrów do silników, kartery do maszyn i silników, kompresory [maszyny], korbowody do maszyn, motorów, silników, korby jako części maszyn, ostrza do kosiarek, kosiarki ogrodowe jako maszyny, kultywatory, linki sterownicze do maszyn lub silników, łożyska jako części maszyn, pistolety do malowania, młoty elektryczne, urządzenia do mycia, mechanizmy napędu inne niż do pojazdów lądowych, łańcuchy napędowe inne niż do pojazdów lądowych, narzędzia ręczne o napędzie innym niż ręczny, nitownice, noże jako części maszyn, nożyce elektryczne, obudowy maszyn, rozdrabniarki do odpadów, ostrza jako części maszyn, paski napędowe do wentylatorów silników, piły [maszyny], piły łańcuchowe, pistolety dozujące klej-elektryczne, pługi, pługi śnieżne, młoty pneumatyczne, podnośniki, łańcuchy do podnośników jako części maszyn, urządzenia podnośnikowe, podnośniki zębatkowe, polerki elektryczne, pompy, pompy do instalacji grzewczych, awaryjne agregaty prądotwórcze, przewodnice do maszyn, przegrzewacze jako kotły, przekładnie do maszyn, przekładnie zębate inne niż do pojazdów lądowych, regulatory jako części maszyn, narzędzia ręczne o napędzie innym niż ręczny, maszyny rolnicze, rozdrabniarki, rozdrabniacze do celów przemysłowych, rozdrabniarki odpadów, rozpylacze jako maszyny, rozruszniki silników, rury kotłów jako części maszyn, siewniki jako maszyny, silniki elektryczne inne niż do pojazdów lądowych, silniki inne niż do pojazdów lądowych, pierścienie smarowe jako części maszyn, smarownice jako części maszyn, pompy smarownicze, spawarki elektryczne, sprężyny jako części maszyn, szczotki jako części maszyn, szczotki elektryczne, szlifierki, rozpylacze do ścieków, świdy wiertnicze jako części maszyn, świece zapłonowe do silników spalinowych, tarcze szlifierskie jako części maszyn, tłoki jako części maszyn lub silników, tłoki do cylindrów, tłoki silników, torby do odkurzaczy, turbiny inne niż do pojazdów lądowych, uchwyty jako części maszyn, uchwyty do ostrzy jako części maszyn, uchwyty wiertarskie jako części maszyn, wciągarki jako części maszyn, wiertarki, wiertarki ręczne elektryczne, wolne koła do pojazdów innych niż lądowe, urządzenia zapłonowe do silników spalinowych, zawory jako części maszyn lub silników, przekładnie redukcyjne, koła zębate [ze-

społy] maszynowe, złącza jako części silników, **08** brzeszczoty pił jako części narzędzi, cęgi do cięcia drutu, ręczne narzędzia do niszczenia chwastów, tarcze cienne szlifierskie z korundu, cykliny ręczne narzędzia, dłuta, ręczne napinacze do drutu metalowego, dźwigniki sterowane ręcznie jako podnośniki, frezy, grabie, gwintownice, imadła, kamienie szlifierskie, kielnie, packi metalowe, kilofy, klucze maszynowe stałe, klucze maszynowe nastawne, kosiarki ogrodowe ręczne, kosy, łapki do wyciągania gwoździ, łomy, drągi żelazne, łopaty dla ogrodnictwa, łopaty, młotki, młotki drewniane, młotki murarskie, motyki, grace, narzędzia ręczne-sterowane ręcznie, nitownice, noże ogrodnicze, nożyce ogrodnicze, nożyce sprężynowe, ręczne przyrządy nożycowe, obcęgi, obcinacze, ręczne narzędzia do ogrodnictwa, opryskiwacze do środków owadobójczych, osetki, osetki do ostrzenia kos, oskardy, kilofy, ostrza, ostrza do strugów, ostrza kos, przyrządy do ostrzenia, ręczne tarcze do ostrzenia, pilniki, piły jako narzędzia, piły kabłąkowe, oprawy pił ręcznych, piły wyrzynarki, pogrzebacze, ożogi, przecinaki, przycinacze do drzew, przyrządy do cięcia, punktaki, narzędzia rolnicze ręczne, urządzenia do niszczenia pasożytów roślin, sekatory, siekiery, sierpy, skrobaki, skrzynki uciosowe jako narzędzia, strugi, ręczne przyrządy do szlifowania, ścierania, szpadle, śrubokręty, świdy, świdy ciesielskie, tarcze szlifierskie ręczne, toczaki, kamienie do ostrzenia, toporki, siekiery, ubijaki, widełki do pielenia, widły, uchwyty do wiertel, wiertła jako części narzędzi, wiertła jako narzędzia, wiertła ręczne, wycinarki, zaciski ciesielskie i bednarskie, zębatki, **17** armatura niemetalowa do przewodów sprężonego powietrza, materiały ciepłochronne, dielektryki, izolatory do przewodów elektrycznych, folie z tworzyw sztucznych do stosowania w rolnictwie, folie z tworzyw sztucznych nie do pakowania, giętkie przewody niemetalowe, tuleje gumowe do osłony części maszyn, materiały izolacyjne, taśmy izolacyjne, lateks, nici z tworzyw sztucznych nie dla włókiennictwa, węże do podlewania, taśmy przyklepne nie do użytku biurowego, medycznego czy domowego, gumowe nakładki do ułatwienia odkręcania wieczek słoików, taśmy izolacyjne, taśmy uszczelniające do drzwi i okien, włókna z tworzyw sztucznych nie dla włókiennictwa, uszczelki, materiały uszczelniające, taśmy uszczelniające, niemetalowe złączki rur, **31** cebulki kwiatowe, drzewa, dynie, kora surowa, nasiona jako ziarna, pasze, pokarm dla zwierząt, pożywienie dla zwierząt domowych, proteiny dla zwierząt, pszenica, pokarm dla ptaków, ryby żywe, sadzonki, sałata, winorośle, ziarna zbóż, wzmacniające substancje odżywcze dla zwierząt, **35** promocja sprzedaży dla osób trzecich, wynajmowanie powierzchni na cele reklamowe, organizowanie targów w celach handlowych lub reklamowych, wynajmowanie miejsc na umieszczenie ogłoszeń lub reklam, usługi zaopatrzenia osób trzecich, zakupy produktów i usług dla innych przedsiębiorstw, **37** instalowanie i naprawa urządzeń elektrycznych, informacja o naprawach, czyszczenie i naprawy kotłów, instalacja, konserwacja i naprawy maszyn, naprawa zamków, nitowanie, ostrzenie noży, instalowanie i naprawy pieców, naprawa pomp, regeneracja maszyn zużytych lub częściowo zniszczonych, regeneracja silników zużytych lub częściowo zniszczonych, **44** niszczenie chwastów, chirurgia drzew, hodowla zwierząt, układanie kompozycji kwiatowych, wysiewanie z powietrza lub powierzchni ziemi nawozów i innych preparatów chemicznych stosowanych w rolnictwie, ogrodnictwo, projektowanie ogrodów, sadownictwo, tępienie szkodników w rolnictwie, ogrodnictwie i leśnictwie, usługi z zakresu szkółki roślinnej, pielęgnacja trawników.

(111) **223642** (220) 2008 04 21 (210) 339956

(151) 2009 10 28 (441) 2008 08 04

(732) BLAU FARMA Spółka z ograniczoną odpowiedzialnością

Spółka Komandytowa, Warszawa, PL.

(540) BLAU FARMA

(510), (511) **03** kosmetyki, emulsje kosmetyczne, lotiony, peelingi, preparaty do demakijażu, maści do celów kosmetycznych, preparaty do wybielania skóry, toniki kosmetyczne, pomady do celów kosmetycznych, wazelina kosmetyczna, olejki do celów kosmetycznych; preparaty do opalania; preparaty do odchudzania; maseczki kosmetyczne; preparaty do kąpieli, mydła, mydła lecznicze, mydła w płynie; preparaty do pielęgnacji włosów; szampony, pasty i płyny do zębów; środki do płukania ust, **05** substancje używane w leczeniu uzupełniające terapię, produkty lecznicze; witaminy; preparaty witaminowe, minerały; mineralne dodatki do żywności; mineralne wody do celów leczniczych; suplementy diety do celów leczniczych, dietetyczne środki spożywcze do celów leczniczych;

żywność dietetyczna do celów leczniczych; dietetyczna żywność przystosowana do celów medycznych, preparaty ziołowe; zioła lecznicze, zioła herbatki lecznicze; herbata lecznicza, produkty biobójcze, bakterio-bójcze, przeciwgrzybiczne; preparaty przeciw-pasożytnicze, preparaty przeciwtrądzikowe; produkty biologiczne do celów leczniczych; szczepionki; surowice; produkty krwiopochodne; produkty biotechnologiczne do celów leczniczych; leki do celów weterynaryjnych; środki do leczenia oparzeń, środki przeciwbólowe, preparaty farmaceutyczne do pielęgnacji skóry, błota lecznicze, sole kąpielowe do celów leczniczych, alkaloidy do celów farmaceutycznych, aminokwasy do celów medycznych, antybiotyki, antyseptyki, preparaty bakteriologiczne do celów medycznych, balsamiczne preparaty do celów leczniczych, materiały opatrunkowe, bandaże opatrunkowe, artykuły żywnościowe na bazie białka do celów medycznych, biocydy, odczynniki chemiczne do celów medycznych, chinina do celów medycznych, chleb dla diabetyków, majtki higieniczne dla chorych z brakiem kontroli czynności fizjologicznych, cukierki do celów leczniczych, czopki, detergenty do celów medycznych, preparaty diagnostyczne do celów medycznych, enzymy do celów medycznych, estry do celów medycznych, glukoza do celów medycznych, hemoglobina, hormony do celów medycznych, jodki do celów medycznych, kapsułki do celów farmaceutycznych, preparaty terapeutyczne do kąpieeli, kompresy, środki tamujące krwawienia, kultury mikroorganizmów do celów medycznych, kwasy do celów farmaceutycznych, lecytyna do celów medycznych, leki dla ludzi, leki pomocnicze, maści do celów farmaceutycznych, preparaty z mikroelementami i mikroorganizmami dla ludzi, nalewki do celów leczniczych, narkotyki do celów medycznych, środki na uspokojenie nerwów, żywność dla niemowląt, preparaty medyczne do odchudzania, okłady, preparaty rozszerzające oskrzela, pastylki i pigułki do celów farmaceutycznych, pepsyny do celów farmaceutycznych, plastry do celów medycznych, pomady do celów medycznych, skrobia do celów dietetycznych, preparaty farmaceutyczne przeciw słonecznym oparzeniom, maści do leczenia słonecznych oparzeń, słoń do celów farmaceutycznych, sterydy, surowice, syropy do użytku farmaceutycznego, tłuszcze do celów medycznych, płyny do płukania ust do celów leczniczych, wywary do celów farmaceutycznych, leki wzmacniające, **10** narzędzia elektryczne do akupunktury, aparatura do analizy do celów medycznych, aparatura do analizy krwi, aparatura do masażu vibracyjnego, poduszki przeciw bezsenności, buteleczki z kropelniczką do celów leczniczych, butelki dla niemowląt, cewniki, aparatura diagnostyczna do celów medycznych, dializatory, dreny do celów medycznych, elektrokardiografy, przyrządy do fizykoterapii, galwaniczna aparatura terapeutyczna, urządzenia do gimnastyki leczniczej, gorsety do celów leczniczych, igły do celów medycznych, inhalatory, inkubatory medyczne, lampy do celów leczniczych, lancety, lasery do celów medycznych, pojemniki do podawania leków, meble specjalne do celów medycznych, obuwie ortopedyczne, aparaty do sztucznego oddychania, pasy brzuszne, pasy przepuklinowe, protezy kończyn, aparaty do reanimacji, rozpylacze do celów leczniczych, smoczki dziecięce, sondy do celów medycznych, strzykawki do celów medycznych, urządzenia do produkcji pigułek, aparaty i instrumenty urologiczne, **35** prowadzenie usług w zakresie: agencji importowo-eksportowej, badania rynku, doradztwa specjalistycznego w sprawach organizacji działalności gospodarczej, dystrybucja i rozpowszechnianie materiałów reklamowych-próbek, druków, prospektów i broszur, pozyskiwanie danych do komputerowych baz danych, pokazy towarów, reklama prasowa, radiowa i telewizyjna, organizowanie wystaw w celach handlowych lub reklamowych, wyselekcjonowanie z myślą o osobach trzecich różnych produktów leczniczych i kosmetycznych, tak by umożliwić konsumentom obejrzenie i dokonanie zakupu w dobrych warunkach, usługi w zakresie zgromadzenia na rzecz osób trzecich w celu sprzedaży hurtowej i detalicznej towarów, prowadzenie importu równoległego towarów, produktów leczniczych i kosmetyków, **42** prowadzenie usług w zakresie: projektowanie opakowań, badania bakteriologiczne, badania biologiczne, badania chemiczne, badania w dziedzinie kosmetyki, testowanie materiałów, projektowanie systemów komputerowych, wzornictwa przemysłowego.

(111) **223643** (220) 2008 04 23 (210) 340048
 (151) 2009 10 28 (441) 2008 08 04
 (732) Henryk Popiela, Nowy Sącz, PL.

(540) PPHU GLAMOUR

(510), (511) **09** kaski ochronne, w tym dla straży pożarnej, policji, budownictwa i uprawiania sportu, separatory ruchu do oddzielania pasów ruchu na drodze, **11** urządzenia i instalacje sanitarne wykonane z akrylu, wanny, obudowy wanien, brodziki, toalety, w tym toalety przenośne wykonane także z kompozytów poliestrowych, **12** nadwozia do pojazdów, nadwozia izotermiczne i chłodnicze, nadbudowy do samochodów typu „truck”, wewnętrzne poszycia izotermiczne do samochodów typu „furgon”, części samochodowe, w tym bagażniki samochodowe, wyroby z polichloru winylu (PCW) mające zastosowanie do samochodów różnych typów, jak spojery, owiewki, nadkola, relingi dachowe, zabudowy boczne i dolne, turystyczny sprzęt pływający, w tym kajaki, łodzie wiosłowe, rowery wodne, **19** słupy ogłoszeniowe, tablice ogłoszeniowe, **21** kosze niemetalowe, pojemniki do segregacji odpadów, **30** produkty zbożowe, chleb, wyroby cukiernicze i słodczyce, **37** lakierowanie, **39** usługi w zakresie turystyki z wyjątkiem rezerwacji hoteli, pensjonatów, organizowania podróży w tym spływ łodziami po rzece, **43** usługi w zakresie turystyki polegające na rezerwacji hoteli, pensjonatów.

(111) **223644** (220) 2008 05 12 (210) 340820
 (151) 2009 10 27 (441) 2008 08 18
 (732) Apotex Europe B.V., Leiden, NL.
 (540) Apo-Perindox
 (510), (511) **05** produkty farmaceutyczne.

(111) **223645** (220) 2008 06 05 (210) 341801
 (151) 2009 11 03 (441) 2008 09 15
 (732) ARTI FARMA Sp. z o.o., Warszawa, PL.
 (540) ARTI FARMA

(510), (511) **03** kosmetyki, peelingi, preparaty do demakijażu, maści do celów kosmetycznych, toniki kosmetyczne, pomady do celów kosmetycznych, wazelina kosmetyczna, olejki do celów kosmetycznych; preparaty do opalania; preparaty kosmetyczne do odchudzania; maseczki kosmetyczne; preparaty do kąpieeli, szampony, mydła, mydła lecznicze, mydła w płynie; preparaty do pielęgnacji włosów; pasty i płyny do zębów; środki do płukania ust, emulsje, lotiony, preparaty do wybielania skóry, **05** leki i produkty lecznicze szczególnie stosowane w okulistyce, witaminy; preparaty witaminowe, antybiotyki, antyseptyki, środki do leczenia oparzeń, środki przeciwbólowe, pastylki i pigułki do celów farmaceutycznych, minerały; mineralne dodatki do żywności; wody mineralne do celów leczniczych; suplementy diety do celów leczniczych, preparaty wspomagające leczenie; dietetyczne środki spożywcze; żywność dietetyczna do celów leczniczych; preparaty ziołowe; zioła, herbatki lecznicze; herbata lecznicza, produkty biobójcze, bakterio-bójcze, przeciwgrzybiczne; preparaty przeciw-pasożytnicze, preparaty przeciwtrądzikowe; leki biologiczne; szczepionki; surowice; produkty krwiopochodne; leki biotechnologiczne; preparaty medyczne; leki do celów weterynaryjnych; kapsułki do celów farmaceutycznych, preparaty farmaceutyczne do pielęgnacji skóry, błota lecznicze, sole kąpielowe do celów leczniczych, alkaloidy do celów farmaceutycznych, aminokwasy do celów medycznych, preparaty bakteriologiczne do celów medycznych, balsamiczne preparaty do celów leczniczych, materiały opatrunkowe, bandaże opatrunkowe, artykuły żywnościowe na bazie białka do celów medycznych, biocydy, odczynniki chemiczne do celów medycznych, chinina do celów medycznych, chleb dla diabetyków, cukierki do celów leczniczych, czopki, detergenty do celów medycznych, preparaty diagnostyczne do celów medycznych, enzymy do celów medycznych, estry do celów medycznych, glukoza do celów medycznych, hemoglobina, hormony do celów medycznych, jodki do celów medycznych, preparaty terapeutyczne do kąpieeli, kompresy, środki tamujące krwawienia, kultury mikroorganizmów do celów medycznych, kwasy do celów farmaceutycznych, lecytyna do celów medycznych, leki dla ludzi, leki pomocnicze, maści do celów farmaceutycznych, preparaty z mikroelementami i mikroorganizmami dla ludzi, nalewki do celów leczniczych, narkotyki do celów medycznych, środki na uspokojenie nerwów, żywność dla niemowląt, preparaty medyczne do odchudzania, okłady, preparaty rozszerzające oskrzela, pepsyny do celów farmaceutycznych, plastry do celów medycznych, pomady do celów medycznych, skrobia do celów dietetycznych, preparaty farmaceutyczne przeciw słonecznym oparzeniom, maści do leczenia słonecznych oparzeń, słoń do celów farmaceutycznych, sterydy, surowice, syropy do użytku far-

maceutycznego, szczepionki, tłuszcze do celów medycznych, płyny do płukania ust do celów leczniczych, wywary do celów farmaceutycznych, leki wzmacniające, **10** buteleczki z kroplomierzem do celów leczniczych, aparatura diagnostyczna do celów medycznych, pojemniki do podawania leków, rozpylacze do celów leczniczych, narzędzia elektryczne do akupunktury, aparatura do analizy do celów medycznych, aparatura do analizy krwi, aparatura do masażu wibracyjnego, poduszki przeciw bezsenności, butelki dla niemowląt, cewniki, dializatory, dreny do celów medycznych, elektrokardiografy, przyrządy do fizykoterapii, galwaniczna aparatura terapeutyczna, urządzenia do gimnastyki leczniczej, gorsety do celów leczniczych, igły do celów medycznych, inhalatory, inkubatory medyczne, lampy do celów leczniczych, lancety, lasery do celów medycznych, meble specjalne do celów medycznych, obuwie ortopedyczne, aparaty do sztucznego oddychania, pasy brzuszne, pasy przepuklinowe, protezy kończyn, aparaty do reanimacji, smoczki dziecięce, sondy do celów medycznych, strzykawki do celów medycznych, urządzenia do produkcji pigułek, aparaty i instrumenty urologiczne, **35** dystrybucja i rozpowszechnianie materiałów reklamowych-próbek, druków, prospektów i broszur, reklama prasowa, radiowa i telewizyjna, pokazy towarów, prowadzenie usług w zakresie: agencji importowo-eksportowej, badania rynku, doradztwa specjalistycznego w sprawach organizacji działalności gospodarczej, pozyskiwanie danych do komputerowych baz danych, organizowanie wystaw w celach handlowych lub reklamowych, usługi w zakresie zgromadzenia na rzecz osób trzecich w celu sprzedaży hurtowej i detalicznej towarów z branży farmaceutycznej i kosmetycznej, prowadzenie importu równoległego towarów z branży farmaceutycznej i kosmetycznej, **42** usługi: projektowania opakowań, badań bakteriologicznych, badań biologicznych, badań chemicznych, badań w dziedzinie kosmetyki, testowania materiałów, projektowania systemów komputerowych, wzornictwa przemysłowego.

(111) **223646** (220) 2008 06 14 (210) 342191
 (151) 2009 11 05 (441) 2008 09 15
 (732) MERRIEDAY Spółka z o.o., Wrocław, PL.
 (540)



Kolor znaku: brązowy, żółty

(531) 3.1.4, 3.1.16, 26.4.2, 27.5.1, 29.1.12
 (510), (511) **39** organizowanie podróży; organizowanie wycieczek; organizowanie wycieczek morskich; usługi osób towarzyszących podróżnym; usługi transportowe; przeloty; rezerwacja miejsc na podróż; wynajmowanie statków; rejsy statków wycieczkowych, **41** rozrywka; działalność sportowa i kulturalna; organizowanie i prowadzenie konferencji; wypożyczanie sprzętu sportowego z wyjątkiem pojazdów; organizowanie balów; organizowanie imprez; organizowanie i prowadzenie kongresów, pracowni specjalistycznych; organizowanie i prowadzenie seminariów; rozrywka; organizowanie imprez typu leć i jedź; organizowanie imprez specjalistycznych; organizowanie ślubów i wesel; organizowanie imprez rozrywkowych; organizowanie i prowadzenie sympozjów; organizowanie i prowadzenie zjazdów; organizowanie konkursów edukacyjnych lub rozrywkowych; informacja o rozrywce; organizowanie konkursów piękności; organizowanie części rozrywkowej przyjęć; organizowanie spektakli-usługi impresariów; organizowanie wystaw kulturalnych lub edukacyjnych; organizowanie zawodów sportowych; usługi orkiestr; rezerwacja miejsc na spektakle; organizowanie części rozrywkowej obozów wakacyjnych, **43** rezerwacje hotelowe; rezerwacje kwatery; wynajmowanie mieszkań na pobyt czasowy; organizowanie zakwaterowania dla obozów wakacyjnych; wynajmowanie sal na posiedzenia; agencje zakwaterowania w hotelach, pensjonatach; pensjonaty dla zwierząt; tymczasowe zakwaterowanie; usługi zaopatrzenia w żywność i napoje.

(111) **223647** (220) 2008 06 17 (210) 342303
 (151) 2010 01 08 (441) 2008 09 29
 (732) BLACHDOM PLUS GŁUC JAN, Rybarzowice, PL.
 (540)



Kolor znaku: biały, czerwony, czarny

(531) 26.4.9, 27.5.1, 29.1.13
 (510), (511) **06** blachy, blachy ocynkowane, blachy powlekane, materiały blacharskie dla budownictwa, blachy trapezowe metalowe, blachy dachówkowe metalowe, materiały budowlane metalowe, w tym metalowe pokrycia dachowe, dachówka metalowa, daszki metalowe, kosze dachowe metalowe, drobne metalowe elementy konstrukcyjne i zabezpieczające montowane na dachach i ścianach szczytowych, śniegołapy dachowe metalowe, gąsior dachówkowy, drabinki metalowe, kliny, jako uszczelki profilowane do blach, wiatrownice dachowe, okładziny metalowe w budownictwie, rynny metalowe, zaczepy do płytek dachowych metalowych, boazeria metalowa, metalowe konstrukcje budowlane, łąty metalowe, nadproża metalowe, narożniki metalowe w budownictwie, płytki na podłogi metalowe, podłogi metalowe, sufity metalowe, pokrycia ścian metalowe, panele, kasetony metalowe dla budownictwa, przegrody metalowe, progi metalowe, kłamy jako zaciski metalowe, metalowe przewody do instalacji wentylacyjnej i klimatyzacyjnej, metalowe drabiny i rusztowania budowlane, barierki ochronne metalowe, okna dachowe, parapety metalowe, deflektory kominowe metalowe, kłamy metalowe, kominowe trzony metalowe, kominy metalowe, nasady kominowe metalowe, gzymsy metalowe, **35** zgrupowanie na rzecz osób trzecich różnych towarów pozwalające nabywcy wygodnie je oglądać i kupować (z wyłączeniem transportu) w hurtowni i w sklepie z wyrobami przemysłu: hutniczego, chemicznego, drzewnego, materiałów budowlanych i z tworzyw sztucznych, wyrobów z metali nieżelaznych, armatury sanitarnej i wyposażenia łazienek, **37** usługi budowlane, obróbki blacharskie, obróbki parapetów, usługi pokrywania, konserwacji i naprawy dachów, uszczelnianie budynków, informacja budowlana i nadzór techniczny budowlany.

(111) **223648** (220) 2008 06 17 (210) 342304
 (151) 2010 01 08 (441) 2008 09 29
 (732) BLACHDOM PLUS GŁUC JAN, Rybarzowice, PL.
 (540) BLACHDOM PLUS

(510), (511) **06** blachy, blachy ocynkowane, blachy powlekane, materiały blacharskie dla budownictwa, blachy trapezowe metalowe, blachy dachówkowe metalowe, materiały budowlane metalowe, w tym metalowe pokrycia dachowe, dachówka metalowa, daszki metalowe, kosze dachowe metalowe, drobne metalowe elementy konstrukcyjne i zabezpieczające montowane na dachach i ścianach szczytowych, śniegołapy dachowe metalowe, gąsior dachówkowy, drabinki metalowe, kliny, jako uszczelki profilowane do blach, wiatrownice dachowe, okładziny metalowe w budownictwie, rynny metalowe, zaczepy do płytek dachowych metalowych, boazeria metalowa, metalowe konstrukcje budowlane, łąty metalowe, nadproża metalowe, narożniki metalowe w budownictwie, płytki na podłogi metalowe, podłogi metalowe, sufity metalowe, pokrycia ścian metalowe, panele, kasetony metalowe dla budownictwa, przegrody metalowe, progi metalowe, kłamy jako zaciski metalowe, metalowe przewody do instalacji wentylacyjnej i klimatyzacyjnej, metalowe drabiny i rusztowania budowlane, barierki ochronne metalowe, okna dachowe, parapety metalowe, deflektory kominowe metalowe, kłamy metalowe, kominowe trzony metalowe, kominy metalowe, nasady kominowe metalowe, gzymsy metalowe, **35** zgrupowanie na rzecz osób trzecich różnych towarów pozwalające nabywcy wygodnie je oglądać i kupować (z wyłączeniem transportu) w hurtowni i w sklepie z wyrobami przemysłu: hutniczego, chemicznego, drzewnego, materiałów budowlanych i z tworzyw sztucznych, wyrobów z metali nieżelaznych, armatury sanitarnej i wyposażenia łazienek, **37** usługi budowlane, obróbki blacharskie, obróbki parapetów, usługi pokrywania, konserwacji i naprawy dachów, uszczelnianie budynków, informacja budowlana i nadzór techniczny budowlany.

(111) **223649** (220) 2008 06 17 (210) 342305
 (151) 2010 01 08 (441) 2008 09 29
 (732) BLACHDOM PLUS GŁUC JAN, Rybarzowice, PL.

(540) www.blachdomplus

(510), (511) **06** blachy, blachy ocynkowane, blachy powlekane, materiały blacharskie dla budownictwa, blachy trapezowe metalowe, blachy dachówkowe metalowe, materiały budowlane metalowe, w tym metalowe pokrycia dachowe, dachówka metalowa, daszki metalowe, kosze dachowe metalowe, drobne metalowe elementy konstrukcyjne i zabezpieczające montowane na dachach i ścianach szczytowych, śniegołapy dachowe metalowe, gąsior dachówkowy, drabinki metalowe, kliny, jako uszczelki profilowane do blach, wiatrownice dachowe, okładziny metalowe w budownictwie, rynny metalowe, zaczepy do płytek dachowych metalowych, boazeria metalowa, metalowe konstrukcje budowlane, łaty metalowe, nadproża metalowe, narożniki metalowe w budownictwie, płytki na podłogi metalowe, podłogi metalowe, sufity metalowe, pokrycia ścian metalowe, panele, kasetony metalowe dla budownictwa, przegrody metalowe, progi metalowe, klamry jako zaciski metalowe, metalowe przewody do instalacji wentylacyjnej i klimatyzacyjnej, metalowe drabiny i rusztowania budowlane, barierki ochronne metalowe, okna dachowe, parapety metalowe, deflektory kominowe metalowe, klamry metalowe, kominowe trzony metalowe, kminy metalowe, nasady kominowe metalowe, gzymsy metalowe, **35** zgrupowanie na rzecz osób trzech różnych towarów pozwalające nabywcy wygodnie je oglądać i kupować (z wyłączeniem transportu) w hurtowni i w sklepie z wyrobami przemysłu: hutniczego, chemicznego, drzewnego, materiałów budowlanych i z tworzyw sztucznych, wyrobów z metali nieżelaznych, armatury sanitarnej i wyposażenia łazienek, **37** usługi budowlane, obróbki blacharskie, obróbki parapetów, usługi pokrywania, konserwacji i naprawy dachów, uszczelnianie budynków, informacja budowlana i nadzór techniczny budowlany.

(111) **223650** (220) 2008 06 17 (210) 342306
 (151) 2010 01 08 (441) 2008 09 29
 (732) BLACHDOM PLUS GŁUC JAN, Rybarzowice, PL.

(540) Bona Plus

(510), (511) **06** blachy, blachy ocynkowane, blachy powlekane, materiały blacharskie dla budownictwa, blachy dachówkowe metalowe, pokrycia dachowe metalowe, dachówka metalowa, daszki metalowe.

(111) **223651** (220) 2008 06 17 (210) 342307
 (151) 2010 01 08 (441) 2008 09 29
 (732) BLACHDOM PLUS GŁUC JAN, Rybarzowice, PL.

(540) Perła Plus

(510), (511) **06** blachy, blachy ocynkowane, blachy powlekane, materiały blacharskie dla budownictwa, blachy dachówkowe metalowe, pokrycia dachowe metalowe, dachówka metalowa, daszki metalowe.

(111) **223652** (220) 2008 06 27 (210) 342816
 (151) 2010 01 07 (441) 2008 09 29
 (732) Premium Food Restaurants Spółka Akcyjna, Warszawa, PL.

(540) PFR S.A.

(510), (511) **29** żywność produkowana z ryb, mięs, sałatki, **30** sushi, ryż, makarony, **33** napoje alkoholowe w tym z ryżu, **43** usługi w zakresie prowadzenia restauracji, barów, kafeterii, kawiarni.

(111) **223653** (220) 2008 06 27 (210) 342817
 (151) 2010 01 07 (441) 2008 09 29
 (732) Premium Food Restaurants Spółka Akcyjna, Warszawa, PL.

(540) Premium Food Restaurants S.A.

(510), (511) **29** żywność produkowana z ryb, mięs, sałatki, **30** sushi, ryż, makarony, **33** napoje alkoholowe w tym z ryżu, **43** usługi w zakresie prowadzenia restauracji, barów, kafeterii, kawiarni.

(111) **223654** (220) 2008 06 30 (210) 342905
 (151) 2009 11 04 (441) 2008 10 13

(732) Przedsiębiorstwo Produkcyjno-Handlowo-Usługowe „ALMOT” Tadeusz Sibora, Gniewkówiec, PL.

(540)



Kolor znaku: biały, czarny, ciemnoszary, szary

(531) 24.17.5, 27.5.1, 29.1.14

(510), (511) **07** cylindry do silników, dynamy do rowerów, gaźniki, głowice cylindrów do silników, iskrowniki zapłonowe, korbowody do motorów i silników, łożyska kulkowe, pierścienie tłokowe, maszyny do montażu rowerów, rozruszniki silników, rozruszniki nożne do motocykli, szczotki elektryczne, świece zapłonowe do silników spalinowych, tłoki silników, tłumiki wydechu do silników, turbosprężarki, wały korbowe, wtryskiwacze do silników, wydechowe rury rozgałęźne do silników, złącza jako części silników, **11** urządzenia i instalacje oświetleniowe do pojazdów lądowych: lampy elektryczne, oprawy i oprawki do lamp elektrycznych, żarówki elektryczne, reflektory do pojazdów, obudowy i osłony do lamp, światła do rowerów, motorowerów i motocykli; urządzenia klimatyzacyjne; instalacje do ogrzewania i wentylacji pojazdów, **12** pojazdy służące do poruszania się po ziemi, rowery, motocykle, motorowery i skutery; części, urządzenia i akcesoria do pojazdów lądowych: amortyzatory zawieszenia, bagażniki, błotniki, czopy osi, dętki do opon, hamulce, kierownice, kierunkowskazy, klaksony ostrzegawcze, klocki i szczęki hamulcowe, koła, łańcuchy napędowe, łańcuchy przeciwpoślizgowe, obręcze kół, obwody hydrauliczne, opony bezdętkowe, opony, osie, czopy osi, piasty kół, pompy powietrzne, przekładnie zębate, przyczepty motocyklowe boczne, pokrycia siodełek do rowerów lub motocykli, przekładnie zębate, przetworniki momentu obrotowego, ramy, resory i sprężyny zawieszenia, silniki napędowe, siedzenia, siodełka rowerowe i motocyklowe, skrzynie biegów, sprzęgła, szprychy kół, tłoki do amortyzatorów, wały napędowe, wentyle do opon, zderzaki; antywłamaniowe urządzenia do pojazdów, przeciwosłepieniowe urządzenia do pojazdów, **35** usługi agencji importowo-eksportowej; usługi pośrednictwa handlowego na rzecz firm krajowych i zagranicznych; zgrupowanie na rzecz osób trzech różnych towarów pozwalające nabywcy wygodnie je oglądać i kupować w hurtowniach, sklepach i na stronie internetowej wyspecjalizowanej w branży pojazdów lądowych, rowerów, motorowerów, motocykli i skuterów, części i akcesorii do pojazdów lądowych; usługi marketingowe; usługi reklamowe, dystrybucja materiałów reklamowych, próbek i wzorów wyrobów; organizacja i obsługa wystaw i targów w celach handlowych i reklamowych; doradztwo i pomoc w zakresie organizowania i prowadzenia działalności gospodarczej; usługi badania rynku, **37** usługi w zakresie montażu, naprawy i konserwacji rowerów, motorowerów, motocykli i skuterów, usługi montażu i konserwacji części do pojazdów i części silników napędowych do pojazdów lądowych, regeneracja silników zużytych zupełnie lub częściowo, **39** usługi transportowe i spedycyjne; towarowy transport drogowy pojazdami uniwersalnymi i specjalistycznymi; składowanie, magazynowanie, przechowywanie, przeładunek, pakowanie, konfekcjonowanie i dostarczanie towarów; usługi informacyjne i pośrednictwo w zakresie transportu i spedycji, **40** obróbka metali, odlewanie metali, nakładanie powłok na metale; obróbka mechaniczna elementów metalowych: gięcie profili proste i przestrzenne, gięcie walcowe na zimno blach, zwijanie blach w formy symetryczne i niesymetryczne, zginanie i kantowanie blach, cięcie blach nożycowe i ogniowe; obróbka powierzchni blach: polerowanie, platerowanie; usługi w zakresie obróbki mechanicznej metali: frezowanie, kucie, prasowanie, szlifowanie, walcowanie, wiercenie, wytłaczanie, ukosowanie palnikiem; usługi kowalskie, ślusarskie i spawalnicze, **42** opracowywanie projektów technicznych, badania i analizy techniczne, ekspertyzy inżynierskie, testowanie i kontrola jakości materiałów w zakresie części do rowerów, motorowerów, motocykli i skuterów; testowanie pojazdów; wzornictwo przemysłowe; doradztwo techniczne i technologiczne w zakresie produkcji rowerów, motorowerów, motocykli, skuterów, części i akcesorii do pojazdów lądowych.

(111) **223655** (220) 2008 06 27 (210) 342818
 (151) 2010 01 07 (441) 2008 09 29
 (732) Premium Food Restaurants Spółka Akcyjna, Warszawa, PL.
 (540)



Kolor znaku: bordowy

(531) 27.5.1, 29.1.1

(510), (511) **29** żywność produkowana z ryb, mięs, sałatki, **30** sushi, ryż, makarony, **33** napoje alkoholowe w tym z ryżu, **43** usługi w zakresie prowadzenia restauracji, barów, kafeterii, kawiarni.

(111) **223656** (220) 2008 06 30 (210) 342919
 (151) 2010 01 11 (441) 2008 10 13
 (732) JUST TIME II S.C. Teresa Biczysk, Tomasz Biczysk, Warszawa, PL.
 (540)



(531) 5.5.16, 5.5.20, 27.5.1

(510), (511) **14** zegarki, zegary, bransoletki do zegarków, paski do zegarków, części do wymienionych rzeczy.

(111) **223657** (220) 2008 07 01 (210) 342972
 (151) 2009 11 04 (441) 2008 10 13
 (732) Apotex Europe B.V., Leiden, NL.
 (540) Epitoram
 (510), (511) **05** produkty farmaceutyczne.

(111) **223658** (220) 2008 07 04 (210) 343111
 (151) 2009 11 02 (441) 2008 10 13
 (732) Anna Sybicka, Płońsk, PL.
 (540) RELASTAN

(510), (511) **03** kosmetyki; mydła; kremy; pasty; dezodoranty; antyperspiranty; preparaty do kąpieli; preparaty do golenia; preparaty do pielęgnacji jamy ustnej; środki do czyszczenia zębów; preparaty do pielęgnacji włosów; szampony; preparaty do opalania; preparaty do odchudzania; maseczki kosmetyczne; perfumy; środki perfumeryjne; olejki eteryczne; chusteczki nasączone płynem kosmetycznym; przybory toaletowe i kosmetyczne; środki sanitarne; środki czyszczące, **05** produkty farmaceutyczne; produkty lecznicze; witaminy; minerały do celów leczniczych; mineralne dodatki do żywności; mineralne wody do celów leczniczych; preparaty wspomagające leczenie lub podnoszące odporność organizmu; suplementy diety do celów leczniczych; dietetyczne środki spożywcze; substancje dietetyczne do celów leczniczych; preparaty ziołowe; zioła lecznicze; napary lecznicze; herbatki lecznicze; produkty biobójcze; produkty biologiczne; szczepionki; surowice; produkty krwiopochodne; produkty biotechnologiczne; wyroby medyczne; materiały do leczenia zębów; żywność dla niemowląt; plastry; materiały opatrunkowe; środki sanitarne do celów medycznych; środki odkażające; produkty weterynaryjne; środki do zwalczania robactwa; fungicyd; herbicydy; produkty chemiczne przeznaczone dla nauk medycznych; preparaty diagnostyczne do celów medycznych, **32** napoje; napoje bezalkoholowe, napoje funkcjonalne, napoje izotoniczne, napoje owocowe, napoje instant, soki, soki owocowe, soki wieloowocowe, soki warzywne, soki przecierowe, syropy, nektary, wody gazowane, wody niegazowane, wody mineralne.

(111) **223659** (220) 2008 07 04 (210) 343153
 (151) 2009 10 28 (441) 2008 10 13
 (732) Firma Handlowa „ROLNIK” Spółka Jawna, Mikołów, PL.

(540)



(531) 25.1.6, 25.1.15, 26.4.4, 26.4.6, 27.5.1

(510), (511) **29** konserwowane, suszone i gotowane warzywa, warzywa konserwowane w alkoholu, przetwory warzywne, mrożone dania gotowe z warzyw, przecieri i sałatki warzywne, zupy, zupy z dodatkiem wyrobów mącznych, mięso i jego przetwory, drób, dziczyzna, ryby i owoce morza, wszystkie te produkty również w formie ekstraktów, pasty mięsne, rybne, konserwy mięsne, rybne, kiełbasy, wędliny, kostki bulionowe, bulion, marynaty warzywne, konfitury, marmolada, **35** usługi w zakresie prowadzenia sprzedaży takich towarów jak: konserwowane, suszone i gotowane warzywa, warzywa konserwowane w alkoholu, przetwory warzywne, mrożone dania gotowe z warzyw, przecieri i sałatki warzywne, zupy, zupy z dodatkiem wyrobów mącznych, mięso i jego przetwory, drób, dziczyzna, ryby i owoce morza, wszystkie te produkty również w formie ekstraktów, pasty mięsne, rybne, konserwy mięsne, rybne, kiełbasy, wędliny, kostki bulionowe, bulion, marynaty warzywne, konfitury, marmolada.

(111) **223660** (220) 2008 08 07 (210) 344644
 (151) 2009 11 04 (441) 2008 11 10
 (732) CONSTANTIN ENTERTAINMENT POLSKA Spółka z o.o., Warszawa, PL.

(540) Malanowski & Partnerzy

(510), (511) **16** magazyny; czasopisma; periodyki; prospekty; książki; plakaty; kalendarze; gazety; broszury; ulotki; foldery; druki; albumy; materiały piśmienne; akwaria; chusteczki do nosa; artykuły biurowe z wyjątkiem mebli; fotografie; ramki do fotografii; przybory do rysowania i malowania; serwetki papierowe, **35** reklama: radiowa, telewizyjna, internetowa, telefoniczna, billboardowa, prasowa, korespondencyjna; rozpowszechnianie i publikowanie tekstów reklamowych; zarządzanie działalnością artystyczną, **38** usługi telefoniczne; usługi polegające na emisji informacji za pośrednictwem telefonów; transmisja programów radiowych i telewizyjnych; nadawanie programów radiowych telewizyjnych, przekazywanie informacji; nadawanie audycji informacyjnych, agencje informacyjne; emisja radiowa i telewizyjna; wypożyczanie urządzeń do przysłania informacji, nadawanie radiowych i telewizyjnych programów rozrywkowych: teleturnieje, quizy, widowiska publicystyczne, reality show, talk-show, **41** produkcja filmów; studia filmowe; fotoreportaże; produkcja programów radiowych telewizyjnych, montaż taśm wideo, produkcja radiowych i telewizyjnych programów rozrywkowych: teleturnieje, quizy, widowiska publicystyczne, reality show, talk-show; rozrywka; organizowanie realizacja spektakli, balów; konkursów; zjazdów; imprez artystycznych, estradowych; produkcja audycji informacyjnych, muzycznych, rozrywkowych, artystycznych, kulturalnych, naukowych, edukacyjnych; organizowanie konkursów i pokazów; usługi fonograficzne i audiowizualne; wypożyczanie sprzętu radiowego telewizyjnego; wypożyczanie nagrań dźwiękowych i audiowizualnych; informacja o rozrywce; rezerwacja miejsc na spektakle; studia nagrań; usługi związane z organizacją wypoczynku; realizacja obrazu.

(111) **223661** (220) 2008 08 08 (210) 344687
 (151) 2010 01 04 (441) 2008 11 10
 (732) ALFA WASSERMANN HUNGARY KTF., Budapeszt, HU.

(540) CICANOL

(510), (511) **03** kosmetyki, olejki eteryczne, kosmetyczne olejki wysoce nasycone tlenem, **05** produkty farmaceutyczne, środki medyczne stosowane do leczenia oraz zapobiegania powstawaniu ran oraz odcisków i wrzodów.

(111) **223662** (220) 2008 08 12 (210) 344792
 (151) 2010 01 12 (441) 2008 11 24

(732) Firma Budowlana BRUKMAN Roman Staroń,
Krzeszowice, PL.
(540)



Kolor znaku: biały, różowy, czarny, pomarańczowy
(531) 7.15.5, 27.5.1, 29.1.14
(510), (511) **35** usługi prowadzenia sklepu, hurtowni, składu budowlanego z materiałami budowlanymi i sprzętem budowlanym, **37** budowa kompletnych obiektów, roboty budowlano-montażowe, remontowe i modernizacyjne, usługi budownictwa drogowego, rozbiórka budynków i wyburzenia, budowa oczyszczalni ścieków i obiektów inżynieryjnych, budowa sieci zewnętrznych wodno-kanalizacyjnych i centralnego ogrzewania, montaż i remonty urządzeń i instalacji rurociągowych niskociśnieniowych, wodno-kanalizacyjnych, centralnego ogrzewania, usługi modernizacyjne i remontowe pomieszczeń wewnętrznych sanitarnych, przemysłowych i innych, wykonywanie konstrukcji stalowych, montaż rusztowań metalowych, montaż ślusarki stalowej i aluminiowej, nadzór budowlany, instalowanie i naprawa urządzeń ogrzewczych, klimatyzacyjnych, nawadniających i elektrycznych, rewaloryzacja zabytków, wypożyczanie sprzętu budowlanego, zabezpieczanie przed korozją, obsługa i naprawy sprzętu budowlanego, budowa mostów i tuneli, przygotowywanie terenu pod budowę, wykonywanie wykopów i wierceń geologiczno-inżynieryjnych, budowa rurociągów przesyłowych, prace brukarskie, **39** usługi transportowe.

(111) **223663** (220) 2008 08 19 (210) 345030
(151) 2010 01 15 (441) 2008 11 24
(732) „VITIS PHARMA” Spółka z o.o., Warszawa, PL.
(540)

Aminodral

Kolor znaku: czerwony
(531) 27.5.1, 29.1.1
(510), (511) **05** leki, produkty farmaceutyczne, preparaty ziołowe do celów medycznych, suplementy diety do celów leczniczych, środki spożywcze specjalnego przeznaczenia żywieniowego nie ujęte w innych klasach, żywność dla niemowląt w tym mleko dla niemowląt, odżywki do celów leczniczych, produkty weterynaryjne, **32** piwo, woda mineralna, napoje bezalkoholowe, soki owocowe, syropy i preparaty do przygotowywania napojów.

(111) **223664** (220) 2008 08 20 (210) 345065
(151) 2009 10 30 (441) 2008 11 24
(732) CHOCO BUENO Spółka z ograniczoną odpowiedzialnością, Brzeg, PL.
(540)



Kolor znaku: czerwony, żółty, czarny, beżowy
(531) 27.5.1, 29.1.14
(510), (511) **30** wyroby cukiernicze, piekarnicze, czekoladowe, słodkie, produkty zbożowe.

(111) **223665** (220) 2008 08 26 (210) 345338
(151) 2009 12 29 (441) 2008 12 08
(732) ROCKFON Spółka z ograniczoną odpowiedzialnością, Warszawa, PL.

(540)

Nivis

Kolor znaku: niebieski
(531) 27.5.1, 29.1.4
(510), (511) **19** sufity niemetalowe z wełny mineralnej.

(111) **223666** (220) 2008 08 29 (210) 345462
(151) 2009 11 05 (441) 2008 12 08
(732) Przedsiębiorstwo JANUS Spółka Akcyjna, Toruń, PL.
(540)



Kolor znaku: szary, czarny, bordowo-brązowy
(531) 7.1.13, 19.7.1, 27.5.1, 29.1.14
(510), (511) **33** wódki, napoje alkoholowe.

(111) **223667** (220) 2008 09 25 (210) 346590
(151) 2009 12 29 (441) 2009 01 05
(732) „GRYCAN LODY OD POKOLEŃ” Elżbieta Grycan, Majdan, PL.
(540) LODY Z FIRMY GRYCAN LODY OD POKOLEŃ
(510), (511) **30** lody.

(111) **223668** (220) 2008 10 07 (210) 347135
(151) 2010 01 06 (441) 2009 01 19
(732) Przedsiębiorstwo Usługowo-Handlowe „EL BAU”
Z. Kubiszewski, J. Litka Spółka Jawna, Poznań, PL.
(540)

ELGIPS

Kolor znaku: czarny, czerwony
(531) 26.11.1, 27.5.1, 29.1.12
(510), (511) **19** materiały budowlane niemetalowe, tynki wewnętrzne i zewnętrzne, tynki maszynowe.

(111) **223669** (220) 2008 10 23 (210) 347766
(151) 2010 01 08 (441) 2009 02 02
(732) Knorr-Nahrungsmittel Aktiengesellschaft, Thynggen, CH.
(540) KNORR KAŻDY POSIŁEK TO OKAZJA.
(510), (511) **29** mięso, ryby, drób, dziczyzna przystosowane do spożycia; ekstrakty mięsne; konserwowane, mrożone, suszone i gotowane owoce i warzywa; galaretki, dżemy, kompoty; jaja, mleko, produkty mleczne; oleje i tłuszcze jadalne, **30** kawa, herbata, kakao, cukier, ryż, tapioka, sago, kawa nienaturalna; mąka i produkty zbożowe, chleb, wyroby cukiernicze i słodkie, lody; miód, melasa drożdże, proszek do pieczenia; sól, musztarda; ocet, sosy (przyprawy); przyprawy; lód.

(111) **223670** (220) 2008 10 29 (210) 348022
(151) 2010 01 12 (441) 2009 02 02
(732) „GRYCAN LODY OD POKOLEŃ” Elżbieta Grycan, Majdan, PL.

(540)



Kolor znaku: czarny, biały, brązowy, złoty, beżowy
(531) 8.1.18, 19.3.1, 29.1.15
(510), (511) **30** lody.

(111) **223671** (220) 2008 10 29 (210) 348023
(151) 2010 01 12 (441) 2009 02 02
(732) „GRYCAN LODY OD POKOLEŃ” Elżbieta Grycan, Majdan, PL.
(540)

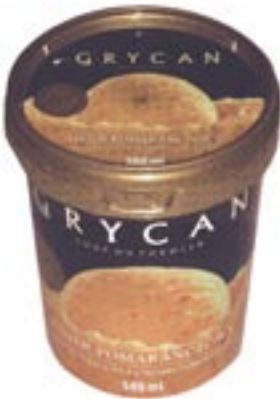

Kolor znaku: czarny, biały, złoty, brązowy, pomarańczowy
(531) 8.1.18, 19.3.1, 29.1.15
(510), (511) **30** lody.

(111) **223672** (220) 2008 10 29 (210) 348024
(151) 2010 01 12 (441) 2009 02 02
(732) „GRYCAN LODY OD POKOLEŃ” Elżbieta Grycan, Majdan, PL.
(540)



Kolor znaku: biały, czarny, złoty, brązowy, miętowy
(531) 8.1.18, 19.3.1, 27.5.1, 29.1.15
(510), (511) **30** lody.

(111) **223673** (220) 2007 08 30 (210) 329521
(151) 2010 01 20 (441) 2007 12 10
(732) EQUIRRIA Sp. z o.o., Katowice, PL.

(540) EQUISHOP

(510), (511) **35** promocja sprzedaży dla osób trzecich artykułów: artykuły jeździeckie: artykuły skórzane, wyroby siodlarskie: siodła, popręgi, ogłowia, buty skórzane, buty skórzane z cholewami oficerki, ochraniacze dla koni, czapsy, baty, rękawiczki, puśliska, wodze, lejce, kalosze, napierśniki, paski, kosmetyki do pielęgnacji wyrobów skórzanych: maście, gele, mydła, pianki, kremy, oleje, odzież: kurtki, kamizelki, marynarki, fraki, koszule, koszulki polo, t-shirty, bluzy, bryczesy, skarpety, krawaty, plastrony, rękawiczki, wyroby materiałowe dla koni: czapraki, derki, bandaże, nauszki, kalosze, napierśniki, ochraniacze dla koni, kantary, kosmetyki do pielęgnacji koni: produkty do pielęgnacji sierści, produkty do pielęgnacji kopyt, produkty regenerujące mięśnie i stawy, produkty repelencyjne, wyroby stalowe: wędzidla, podkowy i akcesoria, inne: kaski ochronne na głowę, ochraniacze dla koni żelowe, żele pod siodła, owijki magnetyczne dla koni.

(111) **223674** (220) 2008 07 04 (210) 343156
(151) 2009 10 28 (441) 2008 10 13
(732) BillBird Spółka Akcyjna, Kraków, PL.
(540)



Kolor znaku: biały, niebieski

(531) 16.1.4, 26.4.1, 27.5.1, 29.1.12

(510), (511) **09** czytniki; czytniki kodów kreskowych, znaków optycznych; magnetyczne nośniki danych; dane na nośnikach optycznych; dyski do rejestracji dźwięku, obliczeniowe, optyczne; dystrybutory automatyczne; publikacje elektroniczne; instalacje, przekładniki elektryczne; urządzenia do fakturowania; aparatura do przetwarzania informacji; interfejsy; karty magnetyczne kodowane; kasy rejestrujące; pamięci komputerowe; programy komputerowe; nagrane sterujące programy komputerowe systemu operacyjnego; urządzenia do komunikacji wewnętrznej; maszyny księgujące, liczące, sprzedające automatycznie, sumujące; modemy; urządzenia do przetwarzania informacji, **36** agencje ściągania wierzytelności; analizy finansowe; doradztwo w sprawach finansowych; operacje i transakcje finansowe; pośrednictwo i usługi finansowe; pośrednictwo w przyjmowaniu wpłat na rachunki bankowe; usługi pomocnicze związane z pośrednictwem finansowym; transfer elektroniczny środków finansowych; emisja pieniądza elektronicznego; generowanie informacji elektronicznej o przyjmowanych i przekazywanych wpłatach pieniężnych; operacje rozrachunkowe; usługi świadczone przez agencje inkasa; usługi finansowe świadczone za pomocą terminali i komputerów, w tym komputerów kasowych, związane z przyjmowaniem, przekazywaniem i rozliczaniem płatności dokonywanych z dołu i z góry za usługi, energię i towary; spłaty ratalne; doładowania telefonów komórkowych; usługi ściągania czynszów, **38** łączność poprzez terminale komputerowe; łączność przez sieć światłowodów; komputerowe przesyłanie informacji tekstowej i obrazowej; poczta elektroniczna; połączenie ze światową siecią komputerową za pomocą telekomunikacji; telefoniczne przyjmowanie zleceń; telekomunikacja-sprzedaż jednostek uprawniających do korzystania z usług telekomunikacyjnych w systemie przedpłatowym; przekazywanie skonwertowanych dokumentów płatniczych na formę elektroniczną drogą elektroniczną do płatnika; zlecenia przywoławcze, **42** administrowanie stronami komputerowymi, sieciowymi; analizy systemów komputerowych; doradztwo w sprawach sprzętu komputerowego, instalacje, projektowanie i aktualizacja oprogramowania komputerowego; komputerowe odzyskiwanie danych; programowanie komputerowe; projektowanie systemów komputerowych; konwersja danych lub dokumentów na formę elektroniczną w tym konwersja dokumentów płatniczych na formę elektroniczną.

(111) **223675** (220) 2008 07 04 (210) 343158
 (151) 2009 10 28 (441) 2008 10 13
 (732) BillBird Spółka Akcyjna, Kraków, PL.
 (540)



Kolor znaku: pomarańczowy, biały
 (531) 2.9.14, 20.5.5, 26.4.4, 27.5.1, 29.1.12
 (510), (511) **09** czytniki; czytniki kodów kreskowych, znaków optycznych; magnetyczne nośniki danych; dane na nośnikach optycznych; dyski do rejestracji dźwięku, obliczeniowe, optyczne; dystrybutory automatyczne; publikacje elektroniczne; instalacje, przekaźniki elektryczne; urządzenia do fakturowania; aparatura do przetwarzania informacji; interfejsy; karty magnetyczne kodowane; kasy rejestrujące; pamięci komputerowe; programy komputerowe; nagrane sterujące programy komputerowe systemu operacyjnego; urządzenia do komunikacji wewnętrznej; maszyny księgujące, liczące, sprzedające automatycznie, sumujące; modemy; urządzenia do przetwarzania informacji, **36** agencje ściągania wierzycielności; analizy finansowe; doradztwo w sprawach finansowych; operacje i transakcje finansowe; pośrednictwo i usługi finansowe; pośrednictwo w przyjmowaniu wpłat na rachunki bankowe; usługi pomocnicze związane z pośrednictwem finansowym; transfer elektroniczny środków finansowych; emisja pieniądza elektronicznego; generowanie informacji elektronicznej o przyjmowanych i przekazywanych wpłatach pieniężnych; operacje rozrachunkowe; usługi świadczone przez agencje inkasa; usługi finansowe świadczone za pomocą terminali i komputerów, w tym komputerów kasowych, związane z przyjmowaniem, przekazywaniem i rozliczaniem płatności dokonywanych z dołu i z góry za usługi, energię i towary; spłaty ratalne; doładowania telefonów komórkowych; usługi ściągania czynszów, **38** łączność poprzez terminale komputerowe; łączność przez sieć światłowodów; komputerowe przesyłanie informacji tekstowej i obrazowej; poczta elektroniczna; połączenie ze światową siecią komputerową za pomocą telekomunikacji; telefoniczne przyjmowanie zleceń; telekomunikacja-sprzedaż jednostek uprawniających do korzystania z usług telekomunikacyjnych w systemie przedpłatowym; przekazywanie skonwertowanych dokumentów płatniczych na formę elektroniczną drogą elektroniczną do płatnika; zlecenia przywoławcze, **42** administrowanie stronami komputerowymi, sieciowymi; analizy systemów komputerowych; doradztwo w sprawach sprzętu komputerowego, instalacje, projektowanie i aktualizacja oprogramowania komputerowego; komputerowe odzyskiwanie danych; programowanie komputerowe; projektowanie systemów komputerowych; konwersja danych lub dokumentów na formę elektroniczną w tym konwersja dokumentów płatniczych na formę elektroniczną.

(111) **223676** (220) 2008 07 10 (210) 343395
 (151) 2009 10 26 (441) 2008 10 13
 (732) EVELINE COSMETICS Spółka Akcyjna, Lesznowola, PL.
 (540) natural dream

(510), (511) **03** kremy, emulsje, płyny, żele i oliwki do skóry, maseczki do twarzy, maseczki do peelingu, podkłady barwiące (płyny, pasty, pudry), pudry do makijażu, pudry po kąpieli, pudry higieniczne, mydła toaletowe, mydła dezodoryzujące, perfumy, wody toaletowe i kolońskie, środki do kąpieli i pod prysznic (sole, pianki, oliwki, żele), depilatory, dezodoranty i środki przeciw poceniu, środki do pielęgnacji włosów, środki do golenia (kremy, pianki, płyny), środki do makijażu i demakijażu twarzy i oczu, środki przeznaczone do ust, środki do pielęgnacji zębów i jamy ustnej, środki do pielęgnacji i malowania paznokci, środki do higieny intymnej, środki do opalania, środki samoopalające, środki do rozjaśniania skóry, środki przeciw zmarszczkom, preparaty kosmetyczne do ujędrniania skóry, preparaty antycellulitowe, preparaty dla skóry trądzikowej i alergicznej,

05 kosmetyki do zastosowań medycznych: balsamy, maści, olejki, płyny, sole, żele, kremy.

(111) **223677** (220) 2008 07 10 (210) 343396
 (151) 2009 10 26 (441) 2008 10 13
 (732) EVELINE COSMETICS Spółka Akcyjna, Lesznowola, PL.
 (540) maxxize

(510), (511) **03** kremy, emulsje, płyny, żele i oliwki do skóry, maseczki do twarzy, maseczki do peelingu, podkłady barwiące (płyny, pasty, pudry), pudry do makijażu, pudry po kąpieli, pudry higieniczne, mydła toaletowe, mydła dezodoryzujące, perfumy, wody toaletowe i kolońskie, środki do kąpieli i pod prysznic (sole, pianki, oliwki, żele), depilatory, dezodoranty i środki przeciw poceniu, środki do pielęgnacji włosów, środki do golenia (kremy, pianki, płyny), środki do makijażu i demakijażu twarzy i oczu, środki przeznaczone do ust, środki do pielęgnacji zębów i jamy ustnej, środki do pielęgnacji i malowania paznokci, środki do higieny intymnej, środki do opalania, środki samoopalające, środki do rozjaśniania skóry, środki przeciw zmarszczkom, preparaty kosmetyczne do ujędrniania skóry, preparaty antycellulitowe, preparaty dla skóry trądzikowej i alergicznej.

(111) **223678** (220) 2008 07 16 (210) 343610
 (151) 2009 11 05 (441) 2008 10 27
 (732) Wydawnictwa Szkolne i Pedagogiczne S.A., Warszawa, PL.
 (540)



Kolor znaku: niebieski, fioletowy, czerwony, pomarańczowy, zielony, granatowy, ciemnozielony

(531) 24.17.13, 27.5.1, 29.1.15
 (510), (511) **09** programy komputerowe, elektroniczne książki i publikacje, książki audio, gry elektroniczne, gry przystosowane do użytku z odbiornikami telewizyjnymi, urządzenia i przyrządy elektryczne i video do rozrywki, kasety zewnętrzne, programy i taśmy do gier komputerowych, części i wyposażenie do wszystkich wyżej wymienionych towarów, **16** papier, tektura, wyroby papierowe, wyroby tekturowe, druki, książki, publikacje, komiksy, magazyny, biuletyny, gazety, albumy, periodyki, czasopisma, katalogi, podręczniki, ulotki, broszury, plakaty, artykuły piśmiennicze, naklejki, przybory biurowe, materiały, urządzenia i przyrządy do rysowania i malowania, przybory do pisania, materiały szkoleniowe i instruktażowe, materiały szkoleniowe i instruktażowe w formie gier, urządzeń i przyrządów, materiały intrologatorskie, okładki na książki, zakładki, zestawy do drukowania będące artykułami biurowymi, rysunki, obrazy, fotografie, wydruki, obrazki, kalendarze, długopisy, ołówki, plastelina, modelina, farby dla dzieci, pędzle malarskie, zestawy do malowania, papier do pakowania, bloczki do notowania, zaproszenia, kalkomania, linijki, gumki do ścierania, kartki okolicznościowe, nalepki, znaki papierowe, banery, wykresy, wykresy wzrostu, lalki papierowe, części i wyposażenie do wszystkich wyżej wymienionych towarów, **28** gry i zabawki, artykuły sportowe i gimnastyczne nie zawarte w innych klasach, gry i zestawy i pudełka do zabaw, balony, karty do gry, maski do zabawy i na twarz, puzzle, maski, **41** usługi edukacyjne, usługi rozrywkowe, usługi w zakresie publikowania, usługi w zakresie publikowania książek, magazynów, czasopism, periodyków, tekstów, programów komputerowych, nagrań, nagrań audio, video i audio-wizualnych, nagrań multimedialnych i elektronicznych, usługi w zakresie publikowania elektronicznego i multimedialnego, usługi w zakresie produkcji programów radiowych, telewizyjnych, filmów oraz przedstawień, usługi w zakresie rozrywki telewizyjnej i radiowej, usługi w zakresie organizowania konkursów (edukacyjnych lub rozrywkowych).

(111) **223679** (220) 2008 07 16 (210) 343611
 (151) 2009 11 05 (441) 2008 10 27
 (732) Wydawnictwa Szkolne i Pedagogiczne S.A., Warszawa, PL.

(540)



Kolor znaku: żółty, czarny, zielony, niebieski, różowy
(531) 26.4.1, 26.4.2, 26.4.7, 27.5.1, 29.1.15

(510), (511) **09** programy komputerowe, elektroniczne książki i publikacje, książki audio, gry elektroniczne, gry przystosowane do użytku z odbiornikami telewizyjnymi, urządzenia i przyrządy elektroniczne i video do rozrywki, kasety zewnętrzne, programy i taśmy do gier komputerowych, części i wyposażenie do wszystkich wyżej wymienionych towarów, **16** papier, tektura, wyroby papierowe, wyroby tekturowe, druki, książki, publikacje, komiksy, magazyny, biuletyny, gazety, albumy, periodyki, czasopisma, katalogi, podręczniki, ulotki, broszury, plakaty, artykuły piśmiennicze, naklejki, przybory biurowe, materiały, urządzenia i przyrządy do rysowania i malowania, przybory do pisania, materiały szkoleniowe i instruktażowe, materiały szkoleniowe i instruktażowe w formie gier, urządzeń i przyrządów, materiały introligatorskie, okładki na książki, zakładki, zestawy do drukowania będące artykułami biurowymi, rysunki, obrazy, fotografie, wydruki, obrazki, kalendarze, długopisy, ołówki, plastelina, modelina, farby dla dzieci, pędzle malarskie, zestawy do malowania, papier do pakowania, bloczki do notowania, zaproszenia, kalkomania, linijki, gumki do ścierania, kartki okolicznościowe, nalepki, znaki papierowe, banery, wykresy, wykresy wzrostu, lalki papierowe, części i wyposażenie do wszystkich wyżej wymienionych towarów, **28** gry i zabawki, artykuły sportowe i gimnastyczne nie zawarte w innych klasach, gry i zestawy i pudełka do zabaw, balony, karty do gry, maski do zabawy i na twarz, puzzle, maski, **41** usługi edukacyjne, usługi rozrywkowe, usługi w zakresie publikowania, usługi w zakresie publikowania książek, magazynów, czasopism, periodyków, tekstów, programów komputerowych, nagrań, nagrań audio, video i audio-wizualnych, nagrań multimedialnych i elektronicznych, usługi w zakresie publikowania elektronicznego i multimedialnego, usługi w zakresie produkcji programów radiowych, telewizyjnych, filmów oraz przedstawień, usługi w zakresie rozrywki telewizyjnej i radiowej, usługi w zakresie organizowania konkursów (edukacyjnych lub rozrywkowych).

(111) **223680** (220) 2008 07 16 (210) 343612
(151) 2009 11 05 (441) 2008 10 27

(732) Wydawnictwa Szkolne i Pedagogiczne S.A., Warszawa, PL.

(540)

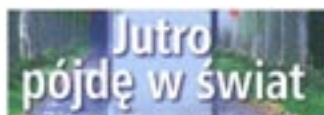

Kolor znaku: biały, niebieski, zielony, szary, czarny, żółty
(531) 5.1.8, 5.11.11, 6.19.1, 6.19.5, 26.4.1, 26.4.2, 27.5.1, 29.1.15

(510), (511) **09** programy komputerowe, elektroniczne książki i publikacje, książki audio, gry elektroniczne, gry przystosowane do użytku z odbiornikami telewizyjnymi, urządzenia i przyrządy elektroniczne i video do rozrywki, kasety zewnętrzne, programy i taśmy do gier komputerowych, części i wyposażenie do wszystkich wyżej wymienionych towarów, **16** papier, tektura, wyroby papierowe, wyroby tekturowe, druki, książki, publikacje, komiksy, magazyny, biuletyny, gazety, albumy, periodyki, czasopisma, katalogi, podręczniki, ulotki, broszury, plakaty, artykuły piśmiennicze, naklejki, przybory biurowe, materiały, urządzenia i przyrządy do rysowania i malowania, przybory do pisania, materiały szkoleniowe i instruktażowe, materiały szkoleniowe i instruktażowe w formie gier, urządzeń i przyrządów, materiały introligatorskie, okładki na książki, zakładki, zestawy do drukowania będące artykułami biurowymi, rysunki, obrazy, fotografie, wydruki, obrazki, kalendarze, długopisy, ołówki, plastelina, modelina, farby dla dzieci, pędzle malarskie, zestawy do malowania, papier do pakowania, bloczki do notowania, zaproszenia, kalkomania, linijki, gumki do ścierania, kartki okolicznościowe, nalepki, znaki papierowe, banery, wykresy, wykresy wzrostu, lalki papierowe, części i wyposażenie do wszystkich wyżej wymienionych towarów, **28** gry i zabawki, artykuły sportowe i gimnastyczne nie zawarte w in-

nych klasach, gry i zestawy i pudełka do zabaw, balony, karty do gry, maski do zabawy i na twarz, puzzle, maski, **41** usługi edukacyjne, usługi rozrywkowe, usługi w zakresie publikowania, usługi w zakresie publikowania książek, magazynów, czasopism, periodyków, tekstów, programów komputerowych, nagrań, nagrań audio, video i audio-wizualnych, nagrań multimedialnych i elektronicznych, usługi w zakresie publikowania elektronicznego i multimedialnego, usługi w zakresie produkcji programów radiowych, telewizyjnych, filmów oraz przedstawień, usługi w zakresie rozrywki telewizyjnej i radiowej, usługi w zakresie organizowania konkursów (edukacyjnych lub rozrywkowych).

(111) **223681** (220) 2008 07 17 (210) 343731
(151) 2009 12 29 (441) 2008 10 27

(732) Zakład Mechaniki i Elektroniki „ZAMEL” Spółka Jawna
Józef Dzida, Katarzyna Łodzińska, Wojciech Dzida, Pszczyna, PL.

(540) BRILLO

(510), (511) **09** elektryczne dzwonki do drzwi, elektryczne instalacje przeciwwłamaniowe, czujniki, alarmy, alarmy dźwiękowe, nadajniki sygnałów elektronicznych, wyłączniki zdalnie sterowane, wyłączniki samoczynne, urządzenia do rejestrowania przebiegu zjawisk czasowych, transformatory elektryczne, instalacje elektryczne do zdalnego sterowania procesami przemysłowymi, aparatura elektrodynamiczna do zdalnego sterowania sygnałami, złącza do przewodów elektrycznych do wyżej wymienionych urządzeń, zaciski przewodów, tablice sterownicze (elektryczność).

(111) **223682** (220) 2008 07 17 (210) 343732
(151) 2009 12 29 (441) 2008 10 27

(732) Zakład Mechaniki i Elektroniki „ZAMEL” Spółka Jawna
Józef Dzida, Katarzyna Łodzińska, Wojciech Dzida, Pszczyna, PL.

(540) CORNO

(510), (511) **09** elektryczne dzwonki do drzwi, elektryczne instalacje przeciwwłamaniowe, czujniki, alarmy, alarmy dźwiękowe, nadajniki sygnałów elektronicznych, wyłączniki zdalnie sterowane, wyłączniki samoczynne, urządzenia do rejestrowania przebiegu zjawisk czasowych, transformatory elektryczne, instalacje elektryczne do zdalnego sterowania procesami przemysłowymi, aparatura elektrodynamiczna do zdalnego sterowania sygnałami, złącza do przewodów elektrycznych do wyżej wymienionych urządzeń, zaciski przewodów, tablice sterownicze (elektryczność).

(111) **223683** (220) 2008 07 17 (210) 343733
(151) 2009 12 29 (441) 2008 10 27

(732) Zakład Mechaniki i Elektroniki „ZAMEL” Spółka Jawna
Józef Dzida, Katarzyna Łodzińska, Wojciech Dzida, Pszczyna, PL.

(540) LOOPO

(510), (511) **09** elektryczne dzwonki do drzwi, elektryczne instalacje przeciwwłamaniowe, czujniki, alarmy, alarmy dźwiękowe, nadajniki sygnałów elektronicznych, wyłączniki zdalnie sterowane, wyłączniki samoczynne, urządzenia do rejestrowania przebiegu zjawisk czasowych, transformatory elektryczne, instalacje elektryczne do zdalnego sterowania procesami przemysłowymi, aparatura elektrodynamiczna do zdalnego sterowania sygnałami, złącza do przewodów elektrycznych do wyżej wymienionych urządzeń, zaciski przewodów, tablice sterownicze (elektryczność).

(111) **223684** (220) 2008 07 23 (210) 343973
(151) 2009 11 04 (441) 2008 10 27

(732) FERRUM Ewa, Artur Wójcik Spółka Jawna, Latkowo, PL.

(540)



Kolor znaku: biały, czarny, czerwony

(531) 27.5.1, 29.1.13

(510), (511) **06** metalowa stolarka okienna i drzwiowa, metalowe konstrukcje dla potrzeb budownictwa; metalowe ograniczniki do okien; metalowy osprzęt do okien; metalowe ramy do okien; rolki, prowadnice do okien; okna aluminiowe; okna skrzynkowe metalowe

we; nieelektryczne dzwonki do drzwi; metalowe futryny do drzwi; metalowe klamki do drzwi; kołatki do drzwi; metalowe ograniczniki do drzwi; metalowy osprzęt do drzwi; metalowe płyty do drzwi; skrobaczki do drzwi; nieelektryczne sprężyny do drzwi; nieelektryczne urządzenia do otwierania drzwi; nieelektryczne zamknięcia drzwi; zasuwki do drzwi; rolki, prowadnice do drzwi przesuwne, **19** materiały budowlane niemetalowe, rury kamionkowe i cementowe, materiały do budowy dróg, asfalt, smoła, bitumy, domy przenośne, pomniki kamienne, ceramika budowlana, szkło budowlane, cegła, okna PCV; niemetalowe futryny drzwiowe, niemetalowe ościeżnice drzwiowe; niemetalowe płyty drzwiowe; niemetalowa stolarka okienna i drzwiowa; okna witrażowe, **37** usługi w zakresie montażu stolarki okiennej i drzwiowej.

(111) **223685** (220) 2008 07 23 (210) 343975
 (151) 2009 11 04 (441) 2008 10 27
 (732) Wydawnictwa Szkolne i Pedagogiczne Spółka Akcyjna,
 Warszawa, PL.
 (540)



Kolor znaku: czerwony, biały, zielony, żółty, niebieski
 (531) 26.4.2, 27.5.1, 29.1.15
 (510), (511) **09** programy komputerowe, elektroniczne książki i publikacje, książki audio, gry elektroniczne, gry przystosowane do użytku z odbiornikami telewizyjnymi, urządzenia i przyrządy elektryczne i video do rozrywki, kasety zewnętrzne, programy i taśmy do gier komputerowych, części i wyposażenie do wszystkich wyżej wymienionych towarów, **16** papier, tektura, wyroby papierowe, wyroby tekturowe, druki, książki, publikacje, komiksy, magazyny, biuletyny, gazety, albumy, periodyki, czasopisma, katalogi, podręczniki, ulotki, broszury, plakaty, artykuły piśmiennicze, naklejki, przybory biurowe, materiały, urządzenia i przyrządy do rysowania i malowania, przybory do pisania, materiały szkoleniowe i instruktażowe, materiały szkoleniowe i instruktażowe w formie gier, urządzeń i przyrządów, materiały intrologatorskie, okładki na książki, zakładki, zestawy do drukowania będące artykułami biurowymi, rysunki, obrazy, fotografie, wydruki, obrazki, kalendarze, długopisy, ołówki, plastelina, modelina, farby dla dzieci, pędzle malarskie, zestawy do malowania, papier do pakowania, bloczki do notowania, zaproszenia, kalkomania, linijki, gumki do ścierania, kartki okolicznościowe, nalepki, znaki papierowe, banery, wykresy, wykresy wzrostu, lalki papierowe, części i wyposażenie do wszystkich wyżej wymienionych towarów, **28** gry i zabawki, artykuły sportowe i gimnastyczne nie zawarte w innych klasach, gry i zestawy i pudełka do zabaw, balony, karty do gry, maski do zabawy i na twarz, puzzle, maski, **41** usługi edukacyjne, usługi rozrywkowe, usługi w zakresie publikowania, usługi w zakresie publikowania książek, magazynów, czasopism, periodyków, tekstów, programów komputerowych, nagrań, nagrań audio, video i audio-wizualnych, nagrań multimedialnych i elektronicznych, usługi w zakresie publikowania elektronicznego i multimedialnego, usługi w zakresie produkcji programów radiowych, telewizyjnych, filmów oraz przedstawień, usługi w zakresie rozrywki telewizyjnej i radiowej, usługi w zakresie organizowania konkursów (edukacyjnych lub rozrywkowych).

(111) **223686** (220) 2008 07 23 (210) 343975
 (151) 2009 11 04 (441) 2008 10 27
 (732) Wydawnictwa Szkolne i Pedagogiczne Spółka Akcyjna,
 Warszawa, PL.
 (540)



Kolor znaku: turkusowy, biały
 (531) 26.4.2, 27.5.1, 29.1.12
 (510), (511) **09** programy komputerowe, elektroniczne książki i publikacje, książki audio, gry elektroniczne, gry przystosowane do

użytku z odbiornikami telewizyjnymi, urządzenia i przyrządy elektryczne i video do rozrywki, kasety zewnętrzne, programy i taśmy do gier komputerowych, części i wyposażenie do wszystkich wyżej wymienionych towarów, **16** papier, tektura, wyroby papierowe, wyroby tekturowe, druki, książki, publikacje, komiksy, magazyny, biuletyny, gazety, albumy, periodyki, czasopisma, katalogi, podręczniki, ulotki, broszury, plakaty, artykuły piśmiennicze, naklejki, przybory biurowe, materiały, urządzenia i przyrządy do rysowania i malowania, przybory do pisania, materiały szkoleniowe i instruktażowe, materiały szkoleniowe i instruktażowe w formie gier, urządzeń i przyrządów, materiały intrologatorskie, okładki na książki, zakładki, zestawy do drukowania będące artykułami biurowymi, rysunki, obrazy, fotografie, wydruki, obrazki, kalendarze, długopisy, ołówki, plastelina, modelina, farby dla dzieci, pędzle malarskie, zestawy do malowania, papier do pakowania, bloczki do notowania, zaproszenia, kalkomania, linijki, gumki do ścierania, kartki okolicznościowe, nalepki, znaki papierowe, banery, wykresy, wykresy wzrostu, lalki papierowe, części i wyposażenie do wszystkich wyżej wymienionych towarów, **28** gry i zabawki, artykuły sportowe i gimnastyczne nie zawarte w innych klasach, gry i zestawy i pudełka do zabaw, balony, karty do gry, maski do zabawy i na twarz, puzzle, maski, **41** usługi edukacyjne, usługi rozrywkowe, usługi w zakresie publikowania, usługi w zakresie publikowania książek, magazynów, czasopism, periodyków, tekstów, programów komputerowych, nagrań, nagrań audio, video i audio-wizualnych, nagrań multimedialnych i elektronicznych, usługi w zakresie publikowania elektronicznego i multimedialnego, usługi w zakresie produkcji programów radiowych, telewizyjnych, filmów oraz przedstawień, usługi w zakresie rozrywki telewizyjnej i radiowej, usługi w zakresie organizowania konkursów (edukacyjnych lub rozrywkowych).

(111) **223687** (220) 2008 08 04 (210) 344116
 (151) 2009 10 30 (441) 2008 11 10
 (732) Radio ZET Spółka z o.o., Warszawa, PL.
 (540) CHILLIZETTV
 (510), (511) **09** dyskietki, karty, kasety video, płyty CD-ROM, płyty DVD i inne nośniki elektroniczne jako takie oraz z nagraniem dźwiękiem, obrazem, grafiką, tekstami, **16** papier i artykuły papiernicze zawarte w klasie 16, publikacje drukowane, afisze, prospekty, katalogi, broszury, naklejki, periodyki, czasopisma, materiały szkoleniowe i instruktażowe z wyjątkiem aparatów, kalendarze, papeteria, galanteria papirnicza, materiały piśmienne, artykuły biurowe, **35** usługi reklamowe i promocyjne, w tym promowanie i reklamowanie za pośrednictwem Internetu, w prasie, radiu i telewizji; badanie rynku i opinii publicznej; dystrybucja i rozpowszechnianie programów i materiałów reklamowych; informacja handlowa i biznesowa; doradztwo, zarządzanie i pomoc w działalności gospodarczej; organizacja wystaw handlowych lub reklamowych; zdobywanie i przetwarzanie informacji, zarządzanie zbiorami informatycznymi, **38** usługi agencji informacyjnej w zakresie udostępniania aktualności i wiadomości, usługi łączności telefonicznej poprzez terminale komputerowe, emisja programów radiowych i telewizyjnych, transmisje i retransmisje programów radiowych i telewizyjnych, organizowanie i rozpowszechnianie programów edukacyjnych i rozrywkowych; usługi portalu internetowego obejmujące przesyłanie za pośrednictwem Internetu informacji tekstowych, obrazowych i dźwiękowych; rozpowszechnianie programów radiowych i telewizyjnych, prowadzenie i organizowanie transmisji, retransmisja programów, opracowywanie i przekazywanie wiadomości, **41** produkcja i montaż programów radiowych i telewizyjnych, organizowanie konkursów edukacyjnych i rozrywkowych, rozrywka prasowa, radiowa i telewizyjna, organizacja czasu wolnego; produkcja i organizowanie widowisk, pokazów, spektakli, koncertów i imprez rozrywkowych oraz kulturalnych, organizowanie imprez sportowych, usługi impresariów w zakresie organizowania spektakli, udostępnianie nagranych nośników obrazu i dźwięku, wypożyczanie nagrań, usługi w zakresie opracowywania reportaży, usługi w zakresie opracowywania tłumaczeń, **42** usługi w zakresie doradztwa oraz opracowywania ekspertyz i raportów naukowo-badawczych w dziedzinie mediów, **45** zarządzanie prawami autorskimi do utworów literackich, publicystycznych, naukowych, muzycznych, słowno-muzycznych, audialnych w zakresie reprodukcji, wprowadzania do obrotu, zwielokrotniania i rozpowszechniania.

(111) **223688** (220) 2008 08 04 (210) 344117
 (151) 2009 10 30 (441) 2008 11 10
 (732) Radio ZET Spółka z o.o., Warszawa, PL.
 (540) CHILLI ZET TV
 (510), (511) **09** dyskiety, karty, kasety video, płyty CD-ROM, płyty DVD i inne nośniki elektroniczne jako takie oraz z nagraniem dźwiękiem, obrazem, grafiką, tekstami, **16** papier i artykuły papiernicze zawarte w klasie 16, publikacje drukowane, afisze, prospekty, katalogi, broszury, naklejki, periodyki, czasopisma, materiały szkoleniowe i instruktażowe z wyjątkiem aparatów, kalendarze, papeteria, galanteria papiernicza, materiały piśmienne, artykuły biurowe, **35** usługi reklamowe i promocyjne, w tym promowanie i reklamowanie za pośrednictwem Internetu, w prasie, radiu i telewizji; badanie rynku i opinii publicznej; dystrybucja i rozpowszechnianie programów i materiałów reklamowych; informacja handlowa i biznesowa; doradztwo, zarządzanie i pomoc w działalności gospodarczej; organizacja wystaw handlowych lub reklamowych; zdobywanie i przetwarzanie informacji, zarządzanie zbiorami informatycznymi, **38** usługi agencji informacyjnej w zakresie udostępniania aktualności i wiadomości, usługi łączności telefonicznej poprzez terminale komputerowe, emisja programów radiowych i telewizyjnych, transmisje i retransmisje programów radiowych i telewizyjnych, organizowanie i rozpowszechnianie programów edukacyjnych i rozrywkowych; usługi portalu internetowego obejmujące przesyłanie za pośrednictwem Internetu informacji tekstowych, obrazowych i dźwiękowych; rozpowszechnianie programów radiowych i telewizyjnych, prowadzenie i organizowanie transmisji, retransmisja programów, opracowywanie i przekazywanie wiadomości, **41** produkcja i montaż programów radiowych i telewizyjnych, organizowanie konkursów edukacyjnych i rozrywkowych, rozrywka prasowa, radiowa i telewizyjna, organizacja czasu wolnego: produkcja i organizowanie widowisk, pokazów, spektakli, koncertów i imprez rozrywkowych oraz kulturalnych, organizowanie imprez sportowych, usługi impresariów w zakresie organizowania spektakli, udostępnianie nagranych nośników obrazu i dźwięku, wypożyczanie nagrań, usługi w zakresie opracowywania reportaży, usługi w zakresie opracowywania tłumaczeń, **42** usługi w zakresie doradztwa oraz opracowywania ekspertyz i raportów naukowo-badawczych w dziedzinie mediów, **45** zarządzanie prawami autorskimi do utworów literackich, publicystycznych, naukowych, muzycznych, słowno-muzycznych, audialnych w zakresie reprodukcji, wprowadzania do obrotu, zwielokrotniania i rozpowszechniania.

(111) **223689** (220) 2008 07 28 (210) 344166
 (151) 2009 11 04 (441) 2008 11 10
 (732) FERTIGOPAK s.c. Piotr Koziarski, Waldemar Ryś, Konin, PL.
 (540)



Kolor znaku: czerwony, żółty, pomarańczowy, zielony, niebieski, biały, brązowy
 (531) 6.7.11, 7.1.8, 26.4.2, 27.5.1, 29.1.15
 (510), (511) **01** nawozy, nawozy użyźniające glebę, nawozy dla rolnictwa, sole [nawozy], wodorosty [nawozy], nawozy azotowe, fosforany [nawozy], superfosfaty [nawozy], **35** sprzedaż hurtowa oraz detaliczna prowadzona w sklepach, hurtowniach oraz na stronie Web: nawozów, nawozów użyźniających glebę, nawozów dla rolnictwa, soli [nawozów], wodorostów [nawozów], nawozów azotowych, fosforanów [nawozów], superfosfatów [nawozów], środków do zwalczania robactwa, środków chwastobójczych, owadobójczych, fungicydów, pestycydów, herbicydów.

(111) **223690** (220) 2008 08 01 (210) 344361
 (151) 2010 01 18 (441) 2008 11 10
 (732) EMALIA Olkusz Spółka Akcyjna, Olkusz, PL.
 (540) FLOX
 (510), (511) **11** urządzenia do oświetlenia, chłodzenia, suszenia i wentylacji, **21** przybory kuchenne i gospodarstwa domowego oraz

pojemniki wykonane nie z metali szlachetnych oraz nie pokrywane nimi, grzebienie, gąbki do celów domowych, pędzle z wyjątkiem pędzli malarskich, materiały do wytwarzania pędzli, sprzęt ręczny do czyszczenia, wełna jako wata stalowa do czyszczenia, nie przetworzone lub półprzetworzone szkło z wyjątkiem szkła stosowanego w budownictwie, wyroby szklane, porcelanowe i ceramiczne nie ujęte w innych klasach.

(111) **223691** (220) 2008 08 07 (210) 344629
 (151) 2009 11 04 (441) 2008 11 10
 (732) ARTI FARMA Spółka z ograniczoną odpowiedzialnością-
 Spółka Komandytowa, Warszawa, PL.

(540) CLOPINOVO
 (510), (511) **03** kosmetyki, peelingi, preparaty do demakijażu, maści do celów kosmetycznych, toniki kosmetyczne, pomady do celów kosmetycznych, wazelina kosmetyczna, olejki do celów kosmetycznych, preparaty do opalania, preparaty kosmetyczne do odchudzania, maseczki kosmetyczne, preparaty do kąpieli, szampony, mydła, mydła lecznicze, mydła w płynie, preparaty do pielęgnacji włosów, pasty i płyny do zębów, środki do płukania ust, emulsje, lotiony, preparaty do wybielania skóry, **05** leki i produkty lecznicze szczególnie stosowane w okulistyce, witaminy, preparaty witaminowe, antybiotyki, antyseptyki, środki do leczenia oparzeń, środki przeciwbólowe, pastylki i pigułki do celów farmaceutycznych, minerały do celów leczniczych, mineralne dodatki do żywności, wody mineralne do celów leczniczych, suplementy diety do celów leczniczych, preparaty wspomagające leczenie, dietetyczne środki spożywcze do celów leczniczych, żywność dietetyczna do celów leczniczych, preparaty ziołowe do celów leczniczych, zioła herbatki lecznicze, herbata lecznicza, produkty biobójcze, bakteriobójcze, przeciwgrzybiczne, preparaty przeciw pasożytnicze, preparaty przeciwtrądzikowe, leki biologiczne, szczepionki, surowice, produkty krwiopochodne, leki biotechnologiczne, preparaty medyczne, leki do celów weterynaryjnych, kapsułki do celów farmaceutycznych, preparaty farmaceutyczne do pielęgnacji skóry, błota lecznicze, sole kąpielowe do celów leczniczych, alkaloidy do celów farmaceutycznych, aminokwasy do celów medycznych, preparaty bakteriologiczne do celów medycznych, balsamiczne preparaty do celów leczniczych, materiały opatrunkowe, bandaże opatrunkowe, artykuły żywnościowe na bazie białka do celów medycznych, biocydy, odczynniki chemiczne do celów medycznych, chinina do celów medycznych, chleb dla diabetyków, cukierki do celów leczniczych, czopki, detergenty do celów medycznych, preparaty diagnostyczne do celów medycznych, enzymy do celów medycznych, estry do celów medycznych, glukoza do celów medycznych, hemoglobina, hormony do celów medycznych, jodki do celów medycznych, preparaty terapeutyczne do kąpieli, kompresy, środki tamujące krwawienia, kultury mikroorganizmów do celów medycznych, kwasy do celów farmaceutycznych, lecytyna do celów medycznych, leki dla ludzi, leki pomocnicze, maści do celów farmaceutycznych, preparaty z mikroelementami i mikroorganizmami dla ludzi, nalewki do celów leczniczych, narkotyki do celów medycznych, środki na uspokojenie nerwów, żywność dla niemowląt, preparaty medyczne do odchudzania, okłady, preparaty rozszerzające oskrzela, pepsyny do celów farmaceutycznych, plastry do celów medycznych, pomady do celów medycznych, skrobia do celów dietetycznych, preparaty farmaceutyczne przeciw słonecznym oparzeniom, maści do leczenia słonecznych oparzeń, sól do celów farmaceutycznych, sterydy, surowice, syropy do użytku farmaceutycznego, szczepionki, tłuszcze do celów medycznych, płyny do płukania ust do celów leczniczych, wywary do celów farmaceutycznych, leki wzmacniające.

(111) **223692** (220) 2008 08 21 (210) 345134
 (151) 2010 01 20 (441) 2008 11 24
 (732) Warmiński Bank Spółdzielczy, Jonkowo, PL.
 (540)



Kolor znaku: biały, żółty, zielony, czarny
 (531) 1.3.2, 1.3.17, 5.7.2, 26.4.2, 27.5.1, 29.1.14

(510), (511) **36** usługi w zakresie prowadzenia rachunków bankowych, przeprowadzania rozliczeń pieniężnych, przyjmowanie lokat terminowych i wkładów oszczędnościowych, nabywanie i zbywanie nieruchomości, udzielanie kredytów oraz pożyczek pieniężnych, udzielanie i potwierdzanie poręczeń i gwarancji bankowych, wykonywanie operacji czekowych i wekslowych, dokonywanie obrotu wartościami dewizowymi, prowadzenie obsługi finansowej obrotów międzynarodowych, prowadzenie obsługi pożyczek bankowych, dokonywanie obrotu oraz prowadzenia kont depozytowych, przechowywanie przedmiotów i papierów wartościowych, udostępnianie skrytek sejfowych, dokonywanie skupu i sprzedaży pieniędzy zagranicznych, czeków, usługi pośrednictwa ubezpieczeniowego, usługi bankowe świadczone za pomocą mediów elektronicznych, obsługa i wydawanie kart debetowych, doradztwo w sprawach finansowych.

(111) **223693** (220) 2008 08 21 (210) 345137
 (151) 2009 12 28 (441) 2008 11 24
 (732) FOTA S.A., Gdynia, PL.
 (540)



Kolor znaku: czarny, zielony, niebieski

(531) 27.5.1, 29.1.13

(510), (511) **12** pojazdy samochodowe, części składowe do pojazdów i akcesoria samochodowe takie, jak: amortyzatory zawieszenia w pojazdach, resory i sprężyny amortyzujące do samochodów, alarmy antywłamaniowe do samochodów, autoalarmy, bagażniki do samochodów, pasy bezpieczeństwa do siedzeń w samochodach, bieżniki do bieżnikowania opon, błotniki, ciężarki do wyważania kół samochodowych, łańki samoprzylepne kauczukowe do reperacji dętek, zestawy narzędzi do reperacji dętek samochodowych, drążki skrętne do samochodów, drzwi do samochodów, foteliki bezpieczeństwa dla dzieci do samochodów, hamulce do samochodów, klocki, szczęki hamulcowe do samochodów, instalacje hydrauliczne do samochodów, karoserie samochodowe, kierownice do samochodów, pokrowce na kierownice do samochodów, kierunkowskazy do samochodów, klaksony, kolce do opon, koła do samochodów, napinacze szprych do kół, kołpaki, ogumienie do kół samochodowych, korki do zbiorników paliwa w samochodach, lusterka samochodowe, łańcuchy przeciwpoślizgowe, maski silników samochodowych, maski do samochodów, obręcze kół samochodów, opony samochodowe, wentyle do opon samochodowych, osie samochodów, otwory przeszklone, iluminatory samochodowe, poduszki powietrzne do samochodów, podwozia samochodowe, progi samochodowe, siedzenia do samochodów, tapicerka do samochodów, zderzaki do samochodów, pompy powietrzne do samochodów, urządzenia przeciwdobłaskowe do samochodów, urządzenia przeciwosłepieniowe do samochodów, przyczepy do samochodów, silniki samochodowe, sprzęgła do samochodów, zagłówki do siedzeń samochodowych, wycieraczki samochodowe, **35** usługi reklamowe w zakresie reklamy prasowej, radiowej, telewizyjnej i internetowej oraz z zastosowaniem plakatów i ulotek oraz elektronicznych, magnetycznych i optycznych nośników informacji, prowadzenie kompleksowych kampanii reklamowych, tworzenie, wydawanie i dystrybucja materiałów promocyjno-reklamowych, także katalogów, usługi w zakresie badania rynku oraz badania opinii publicznej, organizowanie i obsługa handlowych lub reklamowych wystaw, giełd i targów, konkursów i loterii oraz imprez rozrywkowych o podłożu reklamowym z zastosowaniem reklamy prasowej, radiowej, telewizyjnej i internetowej oraz z wykorzystaniem elektronicznych, magnetycznych i optycznych nośników informacji, zgrupowanie na rzecz osób trzecich różnych towarów z branży samochodowej w tym: części zamiennych do samochodów osobowych i ciężarowych, alternatory i rozruszniki regenerowane, amortyzatory, chemia warsztatowa, części hydrauliczne-sprzęgła, części hydrauliczne-układ hamulcowy, elementy zawieszenia i układu kierowniczego, filtry, kable zapłonu, klocki hamulcowe, linki,

łożyska dociskowe, odboje i osłony amortyzatorów, osłony przegubów, paski napędowe, pióra wycieraczek, pneumatyczne miechy zawieszenia, pompy paliwa, pompy wody, półosie regenerowane, przeguby, sprężyny, szczęki hamulcowe, świece zapłonowe do gazu, tarcze dociskowe, tarcze i bębny hamulcowe, tarcze sprzęgła, wężyki hamulcowe, zestawy łożyskowe do kół, zestawy naprawcze rozrządu, zestawy naprawcze wahaczy pozwalające nabywcy wygodnie je oglądać i nabywać w sklepach, na stacjach paliw, a także za pomocą Internetu, **37** mycie, czyszczenie, przeglądy i naprawa pojazdów, tankowanie pojazdów, usługi w zakresie prowadzenia stacji obsługi samochodów, takie jak: tankowanie, uzupełnianie oleju, płynu hamulcowego, bieżnikowanie opon, czyszczenie samochodów, instalowanie drzwi i okien samochodowych, konserwacja, instalacja i naprawa samochodów i ich części, lakierowanie samochodów, malowanie samochodów, mycie samochodów, naprawa zamków samochodowych, naprawy tapicerskie samochodów, polerowanie samochodów, zabezpieczanie samochodów przed korozją i wilgocią.

(111) **223694** (220) 2008 08 24 (210) 345216
 (151) 2009 12 29 (441) 2008 11 24
 (732) Zygmunt Żuraw, Bielany Wrocławskie, PL.
 (540)



Kolor znaku: żółty, czarny, biały

(531) 26.4.2, 26.11.2, 27.5.1, 29.1.13

(510), (511) **20** meble, meble biurowe, meble sklepowe, meble szkolne, meble ogrodowe, meble apteczne, wykończeniowe elementy plastikowe do mebli, przegrody drewniane do mebli, półki meblowe, półki magazynowe, stolarstwo meblowe, szafki dla aptek, biurka, półki do kartotek, kasety drewniane lub z tworzyw sztucznych, komody, kontuary, krzesła, pulpity pod książki, pulpity /meble/, ławy, stoliki pod maszyny do pisania, regały /meble/, siedzenia /meble/, stoliki ruchome pod komputery, stopnie niemetalowe, szafki na lekarstwa, szafki niemetalowe do przechowywania żywności, szuflady, stoły metalowe, blaty do stołów, tabliczki identyfikacyjne niemetalowe, tablice na ogłoszenia, stoły, stoły metalowe, stoły warsztatowe, drzwi do mebli, osprzęt niemetalowy do mebli, osprzęt niemetalowy do drzwi i okien, elementy wykończeniowe do mebli, schody niemetalowe.

(111) **223695** (220) 2008 08 27 (210) 345391
 (151) 2009 12 30 (441) 2008 12 08
 (732) Structus.pl Marcin Krasoń, Mysiadło, PL.
 (540) structus

(510), (511) **36** usługi finansowe, **41** usługi wydawnicze, **42** usługi internetowe zwłaszcza tworzenie i dostarczanie informacji za pomocą stron internetowych.

(111) **223696** (220) 2008 09 03 (210) 345655
 (151) 2010 01 15 (441) 2008 12 08
 (732) OCEANIC Spółka Akcyjna, Sopot, PL.
 (540)



Kolor znaku: jasnozielony, biały, ciemnozielony

(531) 26.4.2, 27.5.1, 29.1.13

(510), (511) **01** substancje i preparaty biologiczne i chemiczne do celów kosmetycznych, **03** produkty kosmetyczne, **05** preparaty farmaceutyczne, kosmetyki do celów leczniczych, kosmetyki wspomagające leczenie, **35** usługi marketingowe, **42** badania i analizy biologiczno-chemiczne, usługi badawczo-rozwojowe, **44** usługi w zakresie prowadzenia salonów kosmetycznych.

(111) **223697** (220) 2008 09 03 (210) 345656
 (151) 2010 01 15 (441) 2008 12 08

(732) OCEANIC Spółka Akcyjna, Sopot, PL.
(540)



(531) 26.4.2, 27.5.1

(510), (511) **01** substancje i preparaty biologiczne i chemiczne do celów kosmetycznych, **03** produkty kosmetyczne, **05** preparaty farmaceutyczne, kosmetyki do celów leczniczych, kosmetyki wspomagające leczenie, **35** usługi marketingowe, **42** badania i analizy biologiczno-chemiczne, usługi badawczo-rozwojowe, **44** usługi w zakresie prowadzenia salonów kosmetycznych.

(111) **223698** (220) 2008 09 03 (210) 345658

(151) 2010 01 15 (441) 2008 12 08

(732) OCEANIC Spółka Akcyjna, Sopot, PL.
(540)



(531) 26.4.2, 27.5.1

(510), (511) **01** substancje i preparaty biologiczne i chemiczne do celów kosmetycznych, **03** produkty kosmetyczne, **05** preparaty farmaceutyczne, kosmetyki do celów leczniczych, kosmetyki wspomagające leczenie, **35** usługi marketingowe, **42** badania i analizy biologiczno-chemiczne, usługi badawczo-rozwojowe, **44** usługi w zakresie prowadzenia salonów kosmetycznych.

(111) **223699** (220) 2008 09 03 (210) 345659

(151) 2010 01 15 (441) 2008 12 08

(732) OCEANIC Spółka Akcyjna, Sopot, PL.
(540)



(531) 26.4.2, 27.5.1

(510), (511) **01** substancje i preparaty biologiczne i chemiczne do celów kosmetycznych, **03** produkty kosmetyczne, **05** preparaty farmaceutyczne, kosmetyki do celów leczniczych, kosmetyki wspomagające leczenie, **35** usługi marketingowe, **42** badania i analizy biologiczno-chemiczne, usługi badawczo-rozwojowe, **44** usługi w zakresie prowadzenia salonów kosmetycznych.

(111) **223700** (220) 2008 09 03 (210) 345660

(151) 2010 01 15 (441) 2008 12 08

(732) OCEANIC Spółka Akcyjna, Sopot, PL.

(540) ALLERGY SCIENCE LABORATORY

(510), (511) **01** substancje i preparaty biologiczne i chemiczne do celów kosmetycznych, **03** produkty kosmetyczne, **05** preparaty farmaceutyczne, kosmetyki do celów leczniczych, kosmetyki wspomagające leczenie, **35** usługi marketingowe, **42** badania i analizy biologiczno-chemiczne, usługi badawczo-rozwojowe, **44** usługi w zakresie prowadzenia salonów kosmetycznych.

(111) **223701** (220) 2008 09 03 (210) 345662

(151) 2009 12 29 (441) 2008 12 08

(732) Przedsiębiorstwo Produkcyjno-Handlowo-Usługowe

„KAMIR” Mirosław Lebedziński, Białystok, PL.

(540)



Kolor znaku: czerwony, czarny, szary

(531) 7.1.24, 27.5.1, 29.1.13

(510), (511) **06** budowlane materiały metalowe, metalowe konstrukcje budowlane, płyty, arkusze blachy, dachówki metalowe, boazeria metalowa, bramy metalowe, płyty metalowe dla budownictwa, kratownice, szkielety metalowe, daszki metalowe, drzwi metalowe, futryny do drzwi metalowe, gwoździe, kable metalowe, zaciski, kłódki, kosze metalowe, kotwice, ogrodzenia metalowe, rury metalowe, rynny metalowe, słupy metalowe, szalunki do betonu metalowe, zawiasy, zasuwki, zawory, znaki drogowe, **19** materiały budowlane niemetalowe, rury niemetalowe stosowane w budownictwie, budynki niemetalowe, baraki, beton, boazeria niemetalowa, bramy niemetalowe, cegły, cement, płyty cementowe, dachówki niemetalowe, drewno budowlane, deski, drzwi niemetalowe, karton budowlany, kraty niemetalowe, okna, okiennice niemetalowe, parkiety, płyty budowlane niemetalowe, podłogi niemetalowe, rury niemetalowe, rynny niemetalowe, sklejka, szalówki, szalunki niemetalowe, tarcica, wapno, żwir, zaprawy budowlane, **37** usługi budowlane, izolowanie budynków, nadzór budowlany, kamieniarstwo, murowanie, tynkowanie, montaż stolarki budowlanej, usługi hydrauliczne.

(111) **223702** (220) 2008 09 05 (210) 345783

(151) 2009 12 30 (441) 2008 12 08

(732) MW-GMW Spółka z ograniczoną odpowiedzialnością

Spółka komandytowa, Wadowice, PL.

(540) PODOBAŁO SIĘ? Z KUBUSIEM JEST ZAWSZE EXTRA

(EXXTTTTRRRRRRRA) ZABAWA.

(510), (511) **32** wody mineralne i gazowane oraz inne napoje bezalkoholowe; napoje owocowe i soki owocowe; syropy i inne preparaty do produkcji napojów.

(111) **223703** (220) 2008 09 08 (210) 345880

(151) 2010 01 20 (441) 2008 12 22

(732) Paweł Kosecki, Kielce, PL.

(540)



(531) 27.5.1

(510), (511) **18** torby, torebki, **25** odzież, obuwie, dodatki do odzieży i obuwia zawarte w tej klasie, **35** usługi w zakresie prowadzenia sklepu i witryny internetowej w zakresie towarów zawartych w klasie 18 (torby, torebki) oraz w klasie 25 (odzież, obuwie, dodatki do odzieży i obuwia zawarte w tej klasie).

(111) **223704** (220) 2008 10 06 (210) 347080

(151) 2010 01 20 (441) 2009 01 19

(732) P.P.U.H. POLIN Spółka z o.o., Książ Wlkp., PL.

(540) MORS

(510), (511) **03** płyny do: mycia, kąpieli, płukania, WC, mycia szyb, proszki do urządzeń sanitarnych; kostki WC; pasta do urządzeń sanitarnych, **05** środki do odświeżania powietrza.

(111) **223705** (220) 2008 10 07 (210) 347100

(151) 2010 01 08 (441) 2009 01 19

(732) Cukiernia „Sabinka” Sabina Grzenkowicz, Wejherowo, PL.

(540)



Kolor znaku: granatowy, czerwony, biały, żółty

(531) 25.1.15, 25.7.15, 26.2.7, 26.2.8, 26.4.2, 26.4.4, 26.4.18, 27.5.1,

29.1.14

(510), (511) **30** wyroby cukiernicze, ciastkarskie, wyroby piekarnicze, lody, słodczyce, kawa, herbata, kakao, **43** usługi gastronomiczne świadczące przez cukiernie.

(111) **223706** (220) 2008 10 16 (210) 347470
 (151) 2010 01 20 (441) 2009 01 19
 (732) OSKAR INTERNATIONAL TRADING Spółka z ograniczoną odpowiedzialnością, Warszawa, PL.
 (540)



Kolor znaku: biały, czerwony, czarny, złoty, żółty, miodowy, zielony, brązowy
 (531) 4.3.3, 5.3.11, 5.3.13, 9.1.10, 25.1.10, 26.4.2, 26.13.25, 27.5.1, 29.1.15
 (510), (511) **30** herbaty.

(111) **223707** (220) 2008 10 27 (210) 347867
 (151) 2010 01 20 (441) 2009 02 02
 (732) GODAN Janusz Kraszek, Warszawa, PL.
 (540)

GoDan

Kolor znaku: żółty i jego odcienie, czarny
 (531) 27.5.1, 29.1.12
 (510), (511) **25** boa na szyję, cylindry (kapelusze), czapki (nakrycia głowy), kapelusze, nakrycia głowy, peleryny, stroje na maskaradę, **26** błyskotki do ubrań, brody sztuczne, wstęgi do dekorowania, girlandy sztuczne, peruki, wąsy sztuczne, włosy sztuczne, sztuczne kwiaty, warkocze z włosów, **28** balony do zabawy, bańki mydlane jako zabawki, ozdoby na choinki z wyjątkiem artykułów oświetleniowych i słodczy, choinki z materiałów syntetycznych, balony do gry, konfetti, latawce, maski jako zabawki, maski teatralne, ozdoby choinkowe z wyjątkiem artykułów oświetleniowych i słodczy, śmieszne rzeczy (atrapy), śnieg sztuczny na choinki, **42** dekoracja wnętrz, **45** wypożyczanie odzieży, wypożyczanie strojów wieczorowych.

(111) **223708** (220) 2008 10 27 (210) 347869
 (151) 2010 01 20 (441) 2009 02 02
 (732) Zakłady Chemiczne „Organika-Sarzyna” Spółka Akcyjna, Nowa Sarzyna, PL.
 (540) ALOKSYPYR
 (510), (511) **01** środki regulujące wzrost roślin, **05** herbicydy, fungicydy.

(111) **223709** (220) 2008 10 27 (210) 347887
 (151) 2010 01 20 (441) 2009 02 02
 (732) MIKROTECH Spółka Akcyjna, Krosno, PL.
 (540)

 mikrotech s.a.

Kolor znaku: biały, jasnozielony, jasnoturkusowy
 (531) 26.3.2, 27.5.1, 29.1.13
 (510), (511) **09** peryferyjne urządzenia komputerowe, software komputerowy, oprogramowanie komputerowe, programy gier komputerowych, monitory komputerowe, pamięci komputerowe, skanery z zakresu informatyki, mikroprocesory, komputery przenośne, kom-

putery, dyski kompaktowe, głośniki, dyski magnetyczne, urządzenia dofakturowania, drukarki do komputerów, laptopy, fotokopiarki, klawiatury komputerowe, procesory, modemy, dyski kompaktowe, **35** systematyzacja danych w komputerowych bazach danych, pozyskiwanie danych do komputerowych baz danych, wyszukiwanie w komputerowych bazach danych, wynajmowanie miejsc naumieszczenie ogłoszeń lub reklam, wyszukiwanie informacji w plikach komputerowych dla osób trzecich, usługi w zakresie przeglądu prasy, reklama prasowa, reklama radiowa, reklamatelewizyjna, rozpowszechnianie ogłoszeń reklamowych, agencje reklamowe, **36** usługi finansowe, informacje finansowe, pośrednictwo w zakresie leasingu, notowania giełdowe, **38** usługi przesyłania informacji, przesyłanie informacji: tekstowych, obrazowych, dźwiękowych lub danych przy pomocy komputera albo terminali komputerowych, obsługa klientów przy wykorzystaniu sieci Internet, udostępnienie on-line elektronicznego serwisu informacji i baz danych z możliwością elektronicznego przyjmowania i przekazywania wiadomości, usługi zbierania i przekazywania aktualności informacyjnych z wykorzystaniem multimediów i Internetu, usługi poczty elektronicznej, **42** analizy systemów komputerowych, administrowanie stronami internetowymi, doradztwo w sprawach sprzętu komputerowego, konserwacja oprogramowania komputerowego, instalacje oprogramowania komputerowego, tworzenie i utrzymywanie stron internetowych dla osób trzecich, aktualizacja oprogramowania komputerowego.

(111) **223710** (220) 2008 10 27 (210) 347889
 (151) 2010 01 20 (441) 2009 02 02
 (732) MIKROTECH Spółka Akcyjna, Krosno, PL.
 (540)



Kolor znaku: biały, jasnoturkusowy, jasnozielony
 (531) 26.3.4, 26.3.18, 26.4.4, 27.5.1, 29.1.13
 (510), (511) **09** peryferyjne urządzenia komputerowe, software komputerowy, oprogramowanie komputerowe, programy gier komputerowych, monitory komputerowe, pamięci komputerowe, skanery z zakresu informatyki, mikroprocesory, komputery przenośne, komputery, dyski kompaktowe, głośniki, dyski magnetyczne, urządzenia dofakturowania, drukarki do komputerów, laptopy, fotokopiarki, klawiatury komputerowe, procesory, modemy, dyski kompaktowe, **41** prowadzenie kursów komputerowych, **42** analizy systemów komputerowych, administrowanie stronami internetowymi, doradztwo w sprawach sprzętu komputerowego, konserwacja oprogramowania komputerowego, instalacje oprogramowania komputerowego, tworzenie i utrzymywanie stron internetowych dla osób trzecich, aktualizacja oprogramowania komputerowego.

(111) **223711** (220) 2008 10 27 (210) 347890
 (151) 2010 01 11 (441) 2009 02 02
 (732) MIKROTECH Spółka Akcyjna, Krosno, PL.
 (540) OWG

(510), (511) **35** usługi reklamowe: zbieranie i rozpowszechnianie ogłoszeń reklamowych, wynajmowanie serwerów na umieszczenie ogłoszeń i reklam za pośrednictwem sieci komputerowej, uaktualnianie materiałów reklamowych, usługi agencji informacji handlowej, informacji o działalności gospodarczej, pozyskiwanie informacji o działalności gospodarczej, w tym o projektach inwestycyjnych, poszukiwania i badania działalności gospodarczej, usługi pozyskiwania danych do baz danych, systematyzacji danych w komputerowych bazach danych, usługi komputerowego zarządzania plikami lub zbiorami informatycznymi, wyszukiwanie w bazach danych, usługi udzielania pomocy w zakresie zarządzania lub przy zarządzaniu przedsiębiorstwami przemysłowymi i handlowymi w prowadzeniu działalności gospodarczej, usługi doradcze w zarządzaniu działalnością gospodarczą, usługi obróbki tekstów albo transkrypcji informacji, **36** usługi finansowe, analizy i zestawienia finansowe, usługi informacyjne dotyczące finansów, **38** usługi przesyłania informacji,

przesyłanie informacji: tekstowych, obrazowych, dźwiękowych lub danych przy pomocy komputera albo terminali komputerowych, obsługa klientów przy wykorzystaniu sieci Internet, udostępnienie on-line elektronicznego serwisu informacji i baz danych z możliwością elektronicznego przyjmowania i przekazywania wiadomości, usługi zbierania i przekazywania aktualności informacyjnych z wykorzystaniem multimediów i Internetu, usługi poczty elektronicznej, **41** usługi redakcyjne, działalność wydawnicza, w tym prowadzona z wykorzystaniem wszystkich nośników elektronicznych.

(111) **223712** (220) 2008 10 30 (210) 348043
(151) 2010 01 12 (441) 2009 02 02
(732) HELIO S.A., Wyględy, PL.
(540) Jasne jak HELIO! Gotowy mak rodzinny smak.
(510), (511) **30** masa makowa do wyrobów cukierniczych.

(111) **223713** (220) 2008 11 03 (210) 348202
(151) 2010 01 18 (441) 2009 02 16
(732) VIPHARM Spółka Akcyjna, Warszawa, PL.
(540) Olvizione
(510), (511) **05** maść do celów farmaceutycznych do leczenia ran, do stosowania zewnętrznego.

(111) **223714** (220) 2009 03 02 (210) 352790
(151) 2010 01 14 (441) 2009 06 08
(732) VIPHARM SPÓŁKA AKCYJNA, Warszawa, PL.
(540) Alkapidon
(510), (511) **05** produkty farmaceutyczne stosowane w chorobach ośrodkowego układu nerwowego.

(111) **223715** (220) 2004 11 15 (210) 287594
(151) 2010 01 20 (441) 2005 02 21
(732) P.P.H.U. EWAX, Ksawerów, PL.
(540)



Kolor znaku: czerwony
(531) 27.5.1, 29.1.1

(510), (511) **24** bielizna stołowa, domowa, kąpielowa z wyjątkiem odzieży, pościelowa, materiały, dzianiny, tkaniny, **25** odzież, bielizna osobista, obuwie, nakrycia głowy, **35** usługi sprzedaży hurtowej i detalicznej bielizny stołowej, domowej, kąpielowej, pościelowej, materiałów, dzianin i tkanin, odzieży, bielizny osobistej, obuwia i nakryć głowy, usługi reklamowe, prezentacja towarów.

(111) **223716** (220) 2007 02 22 (210) 321659
(151) 2009 12 29 (441) 2007 05 28
(732) BUENA VISTA Szkoła Języków Obcych Magdalena Szczodra, Kraków, PL.
(540)



Kolor znaku: niebieski, brązowy

(531) 4.5.5, 27.5.1, 29.1.12

(510), (511) **41** usługi nauczania języków obcych.

(111) **223717** (220) 2007 08 06 (210) 328603
(151) 2009 10 28 (441) 2007 11 12
(732) POLKOMTEL Spółka Akcyjna, Warszawa, PL.
(540) 36.6

(510), (511) **09** aparaty, przewody i słuchawki telefoniczne; automaty sprzedające i mechanizmy do urządzeń uruchamianych przez wrzucenie monety lub żetonu; kasy rejestrujące; komputery i sprzęt przetwarzający dane; modemy komputerowe, mode-

my komputerowe w standardzie PCMCIA, modemy komputerowe zewnętrzne USB, karty modemowe, karty PC, urządzenia i części urządzeń służących do bezprzewodowego dostępu do sieci komputerowych, w tym Internetu; oprogramowanie; magnetyczne nośniki danych; maszyny liczące; płyty (dyski) z nagraniami; urządzenia do gaszenia ognia; urządzenia do nagrywania, transmisji, reprodukcji danych, dźwięku lub obrazu; urządzenia i przyrządy naukowe, żeglarskie, geodezyjne, elektryczne, kinematograficzne, optyczne, wagowe, pomiarowe, sygnalizacyjne, kontrolne, do ratowania życia, do celów dydaktycznych, **35** usługi polegające na: rejestrowaniu, sporządzaniu odpisów, składzie, kompilacji, transmisji, transkrypcji, systematyzacji pisemnych informacji (komunikatów) oraz rejestrowaniu a także wykorzystaniu lub kompilacji danych matematycznych lub statystycznych oraz zarządzaniu zbiorami informatycznymi; usługi w zakresie: badania rynku, telefonicznego udzielania informacji, organizacji wystaw lub targów handlowych i reklamowych, pośrednictwa w zawieraniu umów kupna-sprzedaży poprzez telefon i Internet, obsługa klientów przy wykorzystaniu sieci Internet umożliwiająca dostarczanie klientom informacji oraz otrzymywanie informacji od klientów; usługi telekomunikacyjne on line polegające na umożliwieniu: zlecenia usług, świadczenia usług, zawierania umów, umów pośrednictwa, umów kupna-sprzedaży, wykonywania umów; zgrupowanie na rzecz osób trzecich różnych towarów i usług pozwalające nabywcy wygodnie oglądać lub zapoznać się z opisem usług oraz kupować te towary i usługi, w szczególności: z katalogu różnych artykułów lub usług, za pośrednictwem usługi elektronicznej, na stronie internetowej oraz usługi pośrednictwa w powyższym zakresie; informacja o działalności gospodarczej, handlu, promocji, lokalizacji obiektów, agencje informacji handlowej; usługi informacji o danych teleadresowych obiektów wraz ze wskazaniem lokalizacji tych obiektów na mapie, elektroniczny serwis informacji typu on-line polegający na tworzeniu, prowadzeniu baz danych i udostępnianiu informacji z możliwością elektronicznego przyjmowania i przekazywania wiadomości, **36** usługi w zakresie: pośrednictwa w zawieraniu umów ubezpieczeniowych poprzez telefon i Internet, sprawdzania stanu konta poprzez telefon i Internet; usługi telekomunikacyjne on line polegające na umożliwieniu: zawierania umów ubezpieczeniowych, umów kredytowych, umów bankowych oraz otwierania rachunków bankowych, dokonywania operacji bankowych, dostępu do konta bankowego; usługi w zakresie płatności mobilnych, usługi w zakresie płatności z wykorzystaniem środków komunikacji elektronicznej; informacje finansowe i o usługach finansowych, informacja o ubezpieczeniach, **38** usługi telekomunikacyjne; usługi w zakresie: rozpowszechniania systemów przekazywania dźwięku i obrazu w łączności radiofonicznej, telegraficznej, telefonicznej, telefonii komórkowej, telefaksowej, w systemie cyfrowym; usługi w zakresie łączności: radiofonicznej, telegraficznej, telefonicznej, telefonii komórkowej i poprzez Internet, telefaksowej, ustalania taryf i opłat, obsługi satelitów i przekazów satelitarnych, organizowania systemów transmisyjnych, przesyłania dźwięku, obrazu i sms-ów; usługi w zakresie: poczty elektronicznej, zleceń przywoławczych z zastosowaniem radia, telefonu lub innych środków komunikacji elektronicznej; usługi w zakresie prowadzenia: stacji radiowych, telewizyjnych oraz transmitowania dźwięku i obrazu; usługi w zakresie zbierania i przekazywania aktualności informacyjnych z wykorzystaniem multimediów, urządzeń telekomunikacyjnych; usługi w zakresie wypożyczania telefonów, modemów i innych urządzeń telekomunikacyjnych; informacja o telekomunikacji, usługach telekomunikacyjnych, elektronicznych i internetowych; przesyłanie informacji; gromadzenie i rozpowszechnianie wiadomości poprzez sieci komunikacyjne, w tym sieć telewizyjną, satelitarną i internet, agencje informacyjne w zakresie wiadomości i aktualności; wypożyczanie czasu dostępu do Internetu, udostępnianie Internetu dla forum dyskusyjnego, zlecenia przywoławcze poprzez Internet, udostępnianie Internetu, przesyłanie i udostępnianie informacji o lokalizacji rzeczy lub osoby, **41** usługi w zakresie nauczania poprzez telefon, Internet, radio i telewizję oraz inne środki komunikacji elektronicznej; informacja o nauczaniu, kształceniu, rozrywce, działalności sportowej i kulturalnej.

(111) **223718** (220) 2007 08 06 (210) 328604
(151) 2009 10 28 (441) 2007 11 12
(732) POLKOMTEL Spółka Akcyjna, Warszawa, PL.

(540) plus 36.6
(510), (511) **09** aparaty, przewody i słuchawki telefoniczne; automaty sprzedające i mechanizmy do urządzeń uruchamianych przez wrzucenie monety lub żetonu; kasy rejestrujące; komputery i sprzęt przetwarzający dane; modemy komputerowe, modemy komputerowe w standardzie PCMCIA, modemy komputerowe zewnętrzne USB, karty modemowe, karty PC, urządzenia i części urządzeń służących do bezprzewodowego dostępu do sieci komputerowych, w tym Internetu; oprogramowanie; magnetyczne nośniki danych; maszyny liczące; płyty (dyski) z nagraniami; urządzenia do gaszenia ognia; urządzenia do nagrywania, transmisji, reprodukcji danych, dźwięku lub obrazu; urządzenia i przyrządy naukowe, żeglarskie, geodezyjne, elektryczne, kinematograficzne, optyczne, wagowe, pomiarowe, sygnalizacyjne, kontrolne, do ratowania życia, do celów dydaktycznych, **35** usługi polegające na: rejestrowaniu, sporządzaniu odpisów, składzie, kompilacji, transmisji, transkrypcji, systematyzacji pisemnych informacji (komunikatów) oraz rejestrowaniu a także wykorzystaniu lub kompilacji danych matematycznych lub statystycznych oraz zarządzaniu zbiorami informatycznymi; usługi w zakresie: reklamy, badania rynku, telefonicznego udzielania informacji, organizacji wystaw lub targów handlowych i reklamowych, pośrednictwa w zawieraniu umów kupna-sprzedaży poprzez telefon i Internet, obsługi klientów przy wykorzystaniu sieci Internet umożliwiająca dostarczenie klientom informacji oraz otrzymywanie informacji od klientów; usługi telekomunikacyjne on line polegające na umożliwieniu: zlecenia usług, świadczenia usług, zawierania umów, umów pośrednictwa, umów kupna-sprzedaży, wykonywania umów; zgrupowanie na rzecz osób trzecich różnych towarów i usług pozwalające nabywcy wygodnie oglądać lub zapoznać się z opisem usług oraz kupować te towary i usługi, w szczególności: z katalogu różnych artykułów lub usług, za pośrednictwem usługi elektronicznej, na stronie internetowej oraz usługi pośrednictwa w powyższym zakresie; informacja o działalności gospodarczej, handlu, reklamie, promocji, lokalizacji obiektów, agencje informacji handlowej; usługi informacji o danych teleadresowych obiektów wraz ze wskazaniem lokalizacji tych obiektów na mapie, elektroniczny serwis informacji typu on-line polegający na tworzeniu, prowadzeniu baz danych i udostępnianiu informacji z możliwością elektronicznego przyjmowania i przekazywania wiadomości, **36** usługi w zakresie: pośrednictwa w zawieraniu umów ubezpieczeniowych poprzez telefon i Internet, sprawdzania stanu konta poprzez telefon i Internet; usługi telekomunikacyjne on line polegające na umożliwieniu: zawierania umów ubezpieczeniowych, umów kredytowych, umów bankowych oraz otwierania rachunków bankowych, dokonywania operacji bankowych, dostępu do konta bankowego; usługi w zakresie płatności mobilnych, usługi w zakresie płatności z wykorzystaniem środków komunikacji elektronicznej; informacje finansowe i o usługach finansowych, informacja o ubezpieczeniach, **38** usługi telekomunikacyjne; usługi w zakresie: rozpowszechniania systemów przekazywania dźwięku i obrazu w łączności radiofonicznej, telegraficznej, telefonicznej, telefonii komórkowej, telefaksowej, w systemie cyfrowym; usługi w zakresie łączności: radiofonicznej, telegraficznej, telefonicznej, telefonii komórkowej i poprzez Internet, telefaksowej, ustalania taryf i opłat, obsługi satelitów i przekazów satelitarnych, organizowania systemów transmisyjnych, przesyłania dźwięku, obrazu i sms-ów; usługi w zakresie: poczty elektronicznej, zleceń przywoławczych z zastosowaniem radia, telefonu lub innych środków komunikacji elektronicznej; usługi w zakresie prowadzenia: stacji radiowych, telewizyjnych oraz transmitowania dźwięku i obrazu; usługi w zakresie zbierania i przekazywania aktualności informacyjnych z wykorzystaniem: multimediiów, urządzeń telekomunikacyjnych; usługi w zakresie wypożyczania telefonów, modemów i innych urządzeń telekomunikacyjnych; informacja o telekomunikacji, usługach telekomunikacyjnych, elektronicznych i internetowych; przesyłanie informacji; gromadzenie i rozpowszechnianie wiadomości poprzez sieci komunikacyjne, w tym sieć telewizyjną, satelitarną i internet, agencje informacyjne w zakresie wiadomości i aktualności; wypożyczanie czasu dostępu do Internetu, udostępnianie Internetu dla forum dyskusyjnego, zlecenia przywoławcze poprzez Internet, udostępnianie Internetu, przesyłanie i udostępnianie informacji o lokalizacji rzeczy lub osoby, **41** usługi w zakresie nauczania poprzez telefon, Internet, radio i telewizję oraz inne środki komunikacji elektronicznej; informacja o nauczaniu, kształceniu, rozrywce, działalności sportowej i kulturalnej.

(111) **223719** (220) 2007 09 18 (210) 330308
(151) 2009 11 03 (441) 2007 12 24

(732) HR Business Partners Spółka z o.o., Warszawa, PL.
(540)



Kolor znaku: zielony, niebieski, szary

(531) 27.1.1, 27.5.1, 29.1.13

(510), (511) **35** systematyzacja komputerowych baz danych o kandydatach zgłaszających się na projekty rekrutacyjne, wyszukiwanie w komputerowych bazach danych, pozyskiwanie danych do komputerowych baz danych do prowadzonych projektów rekrutacyjnych, zarządzanie zbiorami informatycznymi i ich przetwarzanie, usługi doradztwa w zarządzaniu działalnością gospodarczą, doradztwo w zakresie zarządzania kadrowego, doradztwo w zakresie zarządzania personalnego, rekrutacja osób, badanie rynku, badanie opinii, usługi marketingowe, ogłoszenia prasowe, rozpowszechnianie ogłoszeń reklamowych, usługi: dobór i selekcja personelu za pomocą metod psychotechnicznych, doradztwo w zakresie organizowania i prowadzenia działalności gospodarczej, agencje importowo-eksportowe, pozyskiwanie i systematyzacja komputerowych baz danych, dobór, doradztwo i rekrutacja personelu, pośrednictwo pracy, prowadzenie ksiąg, przygotowanie list płac, rachunkowość, usługi doradcze w dziedzinie badania rynku, prowadzenie pracowniczych akt osobowych, sporządzanie dokumentacji kadrowej, naliczanie wynagrodzeń, sporządzanie dokumentacji płacowej, naliczanie składek na ubezpieczenia społeczne i innych obciążeń publicznoprawnych z wynagrodzeń, sporządzanie dokumentacji z zakresu ubezpieczeń społecznych, sporządzanie dokumentacji księgowej, prowadzenie archiwów, przetwarzanie danych osobowych na zlecenie administratora danych, wprowadzanie danych pracowniczych do systemów informatycznych, działalność rachunkowo-księgowa, doradztwo personalne z wyłączeniem doradztwa podatkowego i prawnego; usługi: agencji pracy tymczasowej, agencji doradztwa personalnego, agencji pośrednictwa pracy w zakresie pośrednictwa do pracy za granicą, agencji informacji handlowej, badania rynku i opinii publicznej, analiza kosztów, przygotowywanie listy płac, usługi sekretarskie, doradztwo strategiczne w sprawach personalnych, zarządzania holdingami, obsługi biurowej, organizowanie wystaw i targów w celach handlowych oraz reklamowych, pomocy w prowadzeniu działalności gospodarczej i zarządzania, promocji sprzedaży dla osób trzecich, zarządzania kadrowego, doradztwo w zakresie: prowadzenia działalności gospodarczej i zarządzania, zarządzania kadrowego, pośrednictwa pracy; usługi outsourcingu kadrowo-płacowego, pomoc w prowadzeniu działalności gospodarczej poprzez jej projektowanie kadrowo-płacowe, „audyting personalny”-poszczególnych zespołów pracowniczych, usługi „outplacementu” polegające na zlagodzeniu negatywnych konsekwencji zwolnień pracowników, doradztwo handlowe, usługi w zakresie agencji i pośrednictwa pracy, w tym pracy tymczasowej, usługi marketingowe, w tym e-marketingu i telemarketingu, przeprowadzanie badań testowych umożliwiających wieloaspektową ocenę kadry menedżerskiej; usługi agencji informacji handlowej, badania w dziedzinie działalności gospodarczej, usługi reklamowe; pozyskiwanie danych do komputerowych baz danych, komputerowe zarządzanie plikami, projektowanie i wdrażanie systemów i procesów zarządzania ludźmi; projektowanie i wdrażanie wizji, misji i wartości firmy a także strategii budowania pożądanej kultury organizacyjnej firmy; projektowanie i wdrażanie strategii personalnej i najważniejszych dla firmy polityk i procedur-regulaminów, polityki wynagrodzeń i świadczeń dodatkowych, polityki samochodowej; praca nad podniesieniem efektywności organizacji i ludzi poprzez eliminowanie nakładania się obowiązków i optymalizacji struktur; wdrażanie zarządzania przez cele, wdrażanie monitorowania Kluczowych Wskaźników Wyników; projektowanie i wdrażanie systemów motywacyjnych-finansowych i pozafinansowych; projektowanie i wdrożenie najważniejszych narzędzi personalnych: procesu rekrutacji i wprowadzania nowych pracowników, szkoleń i rozwoju pracowników, systemu ocen pracowniczych; zarządzanie wynagrodzeniami i świadczeniami dodatkowymi; ocena pracy i zarządzanie wynikami firmy w tym wdrażanie koncepcji zrównowa-

ważonej karty wyników; zarządzanie zmianą, zarządzanie sukcesją; zarządzanie personelem; zarządzanie talentami; przygotowanie i wdrożenie strategii i narzędzi komunikacji wewnętrznej; przygotowanie i wdrożenie badania satysfakcji pracowniczej; moderowanie spotkań strategicznych zarządu, **36** doradztwo w zakresie ubezpieczeń społecznych, pośrednictwo w zakresie spraw emerytalno-rentowych, usługi: agencji pośrednictwa w handlu nieruchomościami, gospodarowania kapitałem, usługi finansowe, zarządzania finansami i nieruchomościami; usługi doradztwa w sprawach finansowych, kredytowania umów dzierżawnych, lokat, **39** usługi: dostarczenie towarów zaopatrzeniowych, dostarczenie towarów zamówionych korespondencyjnie, dystrybucja paczek, usługi kierowców, magazynowanie, **41** usługi szkolenia i doskonalenia zawodowego, pozaszkolne formy kształcenia, pozostałe szkoły i placówki dla dorosłych i inne formy kształcenia, tłumaczenia, usługi: edukacyjne i nauczania, organizowania i prowadzenia kongresów, seminariów, zjazdów, szkolenia personelu oraz kadry kierowniczej, **42** usługi obsługi informatycznej, wdrażanie systemów informatycznych, świadczenie usług dostępu internetowego, projektowanie stron www, świadczenie usług w zakresie multimediów; projektowanie, tworzenie i udostępnianie oprogramowania komputerowego do obsługi danych kadrowych i płacowych oraz rachunkowo-księgowych, usługi w zakresie świadczenia informacji naukowo-technicznej, albo psychologicznych, doradztwo w zakresie informacji naukowo-technicznej i stosunków międzyludzkich, doradztwo w sprawach sprzętu komputerowego.

(111) **223720** (220) 2007 09 18 (210) 330309
 (151) 2009 11 03 (441) 2007 12 24
 (732) HR Business Partners Spółka z o.o., Warszawa, PL.
 (540) HR Business Partners

(510), (511) **35** systematyzacja komputerowych baz danych o kandydatach zgłaszających się na projekty rekrutacyjne, wyszukiwanie w komputerowych bazach danych, pozyskiwanie danych do komputerowych baz danych do prowadzonych projektów rekrutacyjnych, zarządzanie zbiorami informatycznymi i ich przetwarzanie, usługi doradztwa w zarządzaniu działalnością gospodarczą, doradztwo w zakresie zarządzania kadrowego, doradztwo w zakresie zarządzania personalnego, rekrutacja osób, badanie rynku, badanie opinii, usługi marketingowe, ogłoszenia prasowe, rozpowszechnianie ogłoszeń reklamowych, usługi: dobór i selekcja personelu za pomocą metod psychotechnicznych, doradztwo w zakresie organizowania i prowadzenia działalności gospodarczej, agencje importowo-eksportowe, pozyskiwanie i systematyzacja komputerowych baz danych, dobór, doradztwo i rekrutacja personelu, pośrednictwo pracy, prowadzenie ksiąg, przygotowanie list płac, rachunkowość, usługi doradcze w dziedzinie badania rynku, prowadzenie pracowniczych akt osobowych, sporządzanie dokumentacji kadrowej, naliczanie wynagrodzeń, sporządzanie dokumentacji płacowej, naliczanie składek na ubezpieczenia społeczne i innych obciążeń publicznoprawnych z wynagrodzeń, sporządzanie dokumentacji z zakresu ubezpieczeń społecznych, sporządzanie dokumentacji księgowej, prowadzenie archiwów, przetwarzanie danych osobowych na zlecenie administratora danych, wprowadzanie danych pracowniczych do systemów informatycznych, działalność rachunkowo-księgowa, doradztwo personalne z wyłączeniem doradztwa podatkowego i prawnego; usługi: agencji pracy tymczasowej, agencji doradztwa personalnego, agencji pośrednictwa pracy w zakresie pośrednictwa do pracy za granicą, agencji informacji handlowej, badania rynku i opinii publicznej, analiza kosztów, przygotowywanie listy płac, usługi sekretarskie, doradztwo strategiczne w sprawach personalnych, zarządzania holdingami, obsługi biurowej, organizowanie wystaw i targów w celach handlowych oraz reklamowych, pomocy w prowadzeniu działalności gospodarczej i zarządzania, promocji sprzedaży dla osób trzecich, zarządzania kadrowego, doradztwo w zakresie: prowadzenia działalności gospodarczej i zarządzania, zarządzania kadrowego, pośrednictwa pracy; usługi outsourcingu kadrowo-płacowego, pomoc w prowadzeniu działalności gospodarczej poprzez jej projektowanie kadrowo-płacowe, „audytowanie personalne”-poszczególnych zespołów pracowniczych, usługi „outplacementu” polegające na złagodzeniu negatywnych konsekwencji zwolnień pracowników, doradztwo handlowe, usługi w zakresie agencji i pośrednictwa pracy, w tym pracy tymczasowej, usługi marketingowe, w tym e-marketingu i telemarketingu, przeprowadzanie badań testowych umożliwiających wieloaspektową ocenę kadry menedżerskiej; usługi agencji informacji

handlowej, badania w dziedzinie działalności gospodarczej, usługi reklamowe; pozyskiwanie danych do komputerowych baz danych, komputerowe zarządzanie plikami, projektowanie i wdrażanie systemów i procesów zarządzania ludźmi; projektowanie i wdrażanie wizji, misji i wartości firmy a także strategii budowania pożądanej kultury organizacyjnej firmy; projektowanie i wdrażanie strategii personalnej i najważniejszych dla firmy polityk i procedur-regulaminów, polityki wynagrodzeń i świadczeń dodatkowych, polityki samochodowej; praca nad podniesieniem efektywności organizacji i ludzi poprzez eliminowanie nakładania się obowiązków i optymalizacji struktur; wdrażanie zarządzania przez cele, wdrażanie monitorowania Kluczowych Wskaźników Wyników; projektowanie i wdrażanie systemów motywacyjnych-finansowych i pozafinansowych; projektowanie i wdrożenie najważniejszych narzędzi personalnych: procesu rekrutacji i wprowadzania nowych pracowników, szkoleń i rozwoju pracowników, systemu ocen pracowniczych; zarządzanie wynagrodzeniami i świadczeniami dodatkowymi; ocena pracy i zarządzanie wynikami firmy w tym wdrażanie koncepcji zrównoważonej karty wyników; zarządzanie zmianą, zarządzanie sukcesją; zarządzania personelem; zarządzanie talentami; przygotowanie i wdrożenie strategii i narzędzi komunikacji wewnętrznej; przygotowanie i wdrożenie badania satysfakcji pracowniczej; moderowanie spotkań strategicznych zarządu, **36** doradztwo w zakresie ubezpieczeń społecznych, pośrednictwo w zakresie spraw emerytalno-rentowych, usługi: agencji pośrednictwa w handlu nieruchomościami, gospodarowania kapitałem, usługi finansowe, zarządzania finansami i nieruchomościami; usługi doradztwa w sprawach finansowych, kredytowania umów dzierżawnych, lokat, **39** usługi: dostarczenie towarów zaopatrzeniowych, dostarczenie towarów zamówionych korespondencyjnie, dystrybucja paczek, usługi kierowców, magazynowanie, **41** usługi szkolenia i doskonalenia zawodowego, pozaszkolne formy kształcenia, pozostałe szkoły i placówki dla dorosłych i inne formy kształcenia, tłumaczenia, usługi: edukacyjne i nauczania, organizowania i prowadzenia kongresów, seminariów, zjazdów, szkolenia personelu oraz kadry kierowniczej, **42** usługi obsługi informatycznej, wdrażanie systemów informatycznych, świadczenie usług dostępu internetowego, projektowanie stron www, świadczenie usług w zakresie multimediów; projektowanie, tworzenie i udostępnianie oprogramowania komputerowego do obsługi danych kadrowych i płacowych oraz rachunkowo-księgowych, usługi w zakresie świadczenia informacji naukowo-technicznej, albo psychologicznych, doradztwo w zakresie informacji naukowo-technicznej i stosunków międzyludzkich, doradztwo w sprawach sprzętu komputerowego.

(111) **223721** (220) 2007 09 18 (210) 330310
 (151) 2009 11 03 (441) 2007 12 24
 (732) HR Business Partners Spółka z o.o., Warszawa, PL.
 (540) hrpb

(510), (511) **35** systematyzacja komputerowych baz danych o kandydatach zgłaszających się na projekty rekrutacyjne, wyszukiwanie w komputerowych bazach danych, pozyskiwanie danych do komputerowych baz danych do prowadzonych projektów rekrutacyjnych, zarządzanie zbiorami informatycznymi i ich przetwarzanie, usługi doradztwa w zarządzaniu działalnością gospodarczą, doradztwo w zakresie zarządzania kadrowego, doradztwo w zakresie zarządzania personalnego, rekrutacja osób, badanie rynku, badanie opinii, usługi marketingowe, ogłoszenia prasowe, rozpowszechnianie ogłoszeń reklamowych; usługi: dobór i selekcja personelu za pomocą metod psychotechnicznych, doradztwo w zakresie organizowania i prowadzenia działalności gospodarczej, agencje importowo-eksportowe, pozyskiwanie i systematyzacja komputerowych baz danych, dobór, doradztwo i rekrutacja personelu, pośrednictwo pracy, prowadzenie ksiąg, przygotowanie list płac, rachunkowość, usługi doradcze w dziedzinie badania rynku, prowadzenie pracowniczych akt osobowych, sporządzanie dokumentacji kadrowej, naliczanie wynagrodzeń, sporządzanie dokumentacji płacowej, naliczanie składek na ubezpieczenia społeczne i innych obciążeń publicznoprawnych z wynagrodzeń, sporządzanie dokumentacji z zakresu ubezpieczeń społecznych, sporządzanie dokumentacji księgowej, prowadzenie archiwów, przetwarzanie danych osobowych na zlecenie administratora danych, wprowadzanie danych pracowniczych do systemów informatycznych, działalność rachunkowo-księgowa, doradztwo personalne z wyłączeniem doradztwa podatkowego i prawnego; usługi: agencji pracy tymczasowej, agencji doradztwa

personalnego, agencji pośrednictwa i pracy w zakresie pośrednictwa do pracy za granicą, agencji informacji handlowej, badania rynku i opinii publicznej, analiza kosztów, przygotowywanie listy płac, usługi sekretarskie, doradztwo strategiczne w sprawach personalnych, zarządzania holdingami, obsługi biurowej, organizowanie wystaw i targów w celach handlowych oraz reklamowych, pomocy w prowadzeniu działalności gospodarczej i zarządzania, promocji sprzedaży dla osób trzecich, zarządzania kadrowego, doradztwo w zakresie: prowadzenia działalności gospodarczej i zarządzania, zarządzania kadrowego, pośrednictwa pracy; usługi outsourcingu kadrowo-płacowego, pomoc w prowadzeniu działalności gospodarczej poprzez jej projektowanie kadrowo-płacowe, „audytowanie personalny”-poszczególnych zespołów pracowniczych, usługi „outplacementu” polegające na złagodzeniu negatywnych konsekwencji zwolnień pracowników, doradztwo handlowe, usługi w zakresie agencji i pośrednictwa pracy, w tym pracy tymczasowej, usługi marketingowe, w tym e-marketingu i telemarketingu, przeprowadzanie badań testowych umożliwiających wieloaspektową ocenę kadry menedżerskiej; usługi agencji informacji handlowej, badania w dziedzinie działalności gospodarczej, usługi reklamowe; pozyskiwanie danych do komputerowych baz danych, komputerowe zarządzanie plikami, projektowanie i wdrażanie systemów i procesów zarządzania ludźmi; projektowanie i wdrażanie wizji, misji i wartości firmy a także strategii budowania pożądanej kultury organizacyjnej firmy; projektowanie i wdrażanie strategii personalnej i najważniejszych dla firmy polityk i procedur-regulaminów, polityki wynagrodzeń i świadczeń dodatkowych, polityki samochodowej; praca nad podniesieniem efektywności organizacji i ludzi poprzez eliminowanie nakładania się obowiązków i optymalizacji struktur; wdrażanie zarządzania przez cele, wdrażanie monitorowania Kluczowych Wskaźników Wyników; projektowanie i wdrażanie systemów motywacyjnych-finansowych i pozafinansowych; projektowanie i wdrożenie najważniejszych narzędzi personalnych: procesu rekrutacji i wprowadzania nowych pracowników, szkoleń i rozwoju pracowników, systemu ocen pracowniczych; zarządzanie wynagrodzeniami i świadczeniami dodatkowymi; ocena pracy i zarządzanie wynikami firmy w tym wdrażanie koncepcji zrównoważonej karty wyników; zarządzanie zmianą; zarządzanie sukcesją; zarządzania personelem; zarządzanie talentami; przygotowanie i wdrożenie strategii i narzędzi komunikacji wewnętrznej; przygotowanie i wdrożenie badania satysfakcji pracowniczej; moderowanie spotkań strategicznych zarządu, **36** doradztwo w zakresie ubezpieczeń społecznych, pośrednictwo w zakresie spraw emerytalno-rentowych, usługi: agencji pośrednictwa w handlu nieruchomościami, gospodarowania kapitałem, usługi finansowe, zarządzania finansami i nieruchomościami; usługi doradztwa w sprawach finansowych, kredytowania umów dzierżawnych, lokat, **39** usługi: dostarczenie towarów zaopatrzeniowych, dostarczenie towarów zamówionych korespondencyjnie, dystrybucja paczek, usługi kierowców, magazynowanie, **41** usługi szkolenia i doskonalenia zawodowego, pozaszkolne formy kształcenia, pozostałe szkoły i placówki dla dorosłych i inne formy kształcenia, tłumaczenia, usługi: edukacyjne i nauczania, organizowania i prowadzenia kongresów, seminariów, zjazdów, szkolenia personelu oraz kadry kierowniczej, **42** usługi obsługi informatycznej, wdrażanie systemów informatycznych, świadczenie usług dostępu internetowego, projektowanie stron www, świadczenie usług w zakresie multimedii; projektowanie, tworzenie i udostępnianie oprogramowania komputerowego do obsługi danych kadrowych i płacowych oraz rachunkowo-księgowych, usługi w zakresie świadczenia informacji naukowo-technicznej albo psychologicznych, doradztwo w zakresie informacji naukowo-technicznej i stosunków międzyludzkich, doradztwo w sprawach sprzętu komputerowego.

(111) **223722** (220) 2007 11 16 (210) 332915
 (151) 2009 11 02 (441) 2008 02 18
 (732) CB GLOBAL TRADING POLSKA Spółka z ograniczoną odpowiedzialnością, Warszawa, PL.
 (540)



Kolor znaku: niebieski i jego odcienie
 (531) 26.15.1, 27.5.1, 29.1.4

(510), (511) **35** reklama, zarządzanie w działalności handlowej, administrowanie w działalności handlowej, prace biurowe, **36** ubezpieczenia, działalność finansowa, działalność monetarna, majątek nieruchomy, **41** usługi związane z nauczaniem, kształceniem, rozrywką, działalnością sportową i kulturalną.

(111) **223723** (220) 2008 02 29 (210) 337470
 (151) 2009 10 26 (441) 2008 06 09
 (732) WÓDKA POLSKA Spółka z ograniczoną odpowiedzialnością Spółka Komandytowa, Lublin, PL.
 (540)



Kolor znaku: niebieski, biały
 (531) 3.4.1, 3.4.4, 27.5.1, 29.1.12
 (510), (511) **33** wyroby alkoholowe.

(111) **223724** (220) 2008 05 06 (210) 340499
 (151) 2009 12 29 (441) 2008 08 18
 (732) HSW-Kuźnia Stalowa Wola Spółka z o.o., Stalowa Wola, PL.
 (540)



(531) 26.1.1, 27.5.1
 (510), (511) **06** wyroby hutnicze kute swobodnie i obrabiane mechanicznie, odkuwki, kształtowniki, kształtki, pręty okrągłe, krążki, pierścienie, tuleje, płyty; wszystkie wymienione metalowe, **07** kute wały korbowe metodą TR, **40** usługi obróbki mechanicznej odkuwek kształtowych, prętów okrągłych, krążków, pierścieni tulei, płyt, kształtek, usługi spawania metali, usługi obróbki cieplnej odkuwek kształtowych, prętów okrągłych, krążków, pierścieni tulei, płyt, kształtek, usługi nakładania powłok na metale.

(111) **223725** (220) 2008 05 19 (210) 341109
 (151) 2009 10 26 (441) 2008 09 01
 (732) POLSKIE RADIO S.A., Warszawa, PL.
 (540) POLSKI TOP WSZECH CZASÓW

(510), (511) **09** nagrania dźwiękowe i audiowizualne, magnetyczne nośniki danych, płyty CD, płyty DVD, płyty video CD, dyski komputerowe, dyski magnetyczne, dyski obliczeniowe, dyski optyczne, dyski optyczne komputerowe, dyskietki, dystrybutory dysków, filmy do nagrań dźwiękowych, interfejsy dla informatyki, kasety magnetyczne z nagraniami, kasety video, urządzenia do nagrywania, transmisji lub reprodukcji dźwięku lub obrazu, aparaty do przetwarzania informacji, aparaty do rejestracji dźwięku, urządzenia nadawcze, **16** dzienniki, czasopisma, periodyki, prospekty, książki, plakaty, afisze, kalendarze, katalogi, kartki okolicznościowe, naklejki i nalepki, artykuły papiernicze, materiały do nauczania, **35** usługi reklamowe z wykorzystaniem wszystkich metod słownych, dźwiękowych oraz technik audiowizualnych, usługi promocji radiowej, badania rynku i opinii publicznej, w tym poprzez sieci radiowe, rozpowszechnianie ogłoszeń reklamowych, **38** usługi w zakresie przekazywania głosu i obrazu, prowadzenia transmisji, imprez informacyjnych, muzycznych, rozrywkowych, artystycznych, naukowych, kulturalnych, sportowych, rekreacyjnych, plenerowych, konkursów, festiwali, pokazów; zbierania i przekazywania informacji; rozpowszechnianie programów radiowych i telewizyjnych; usługi w zakresie nagrywania, montażu, rozpowszechniania i tworzenia audycji radiowych i telewizyjnych, usługi dotyczące transkrypcji informacji, koprodukcja stacji radiowej ze stacjami telewizyjnymi, **41** usługi w zakresie organizowania imprez informacyjnych, muzycznych, rozrywkowych, artystycznych, naukowych, kulturalnych, sportowych, rekreacyjnych, plenerowych, konkursów, festiwali, pokazów z wykorzystaniem wszystkich metod

słownych, dźwiękowych oraz technik audiowizualnych; usługi w zakresie nagrywania, montażu, tworzenia audycji radiowych i telewizyjnych; usługi wydawnicze; usługi dotyczące wypożyczania nagrań dźwiękowych, biura redakcyjne, rejestrowanie na taśmach wideo, reportaże fotograficzne, usługi nagrywania na taśmach magnetowidowych.

(111) **223726** (220) 2008 05 29 (210) 341507
 (151) 2009 10 28 (441) 2008 09 01
 (732) Telewizja Polsat S.A., Warszawa, PL.

(540) POLSAT NEWS

(510), (511) **09** magnetyczne nośniki danych, kasety audio, kasety video, płyty CD, płyty DVD, gry komputerowe, anteny, dekodery, programy komputerowe ładowalne, programy komputerowe nagrane, **16** kalendarze, książki, gazety, czasopisma, wydawnictwa jednorazowe, katalogi, komiksy, fotografie, notesy, pióra, długopisy, ołówki, materiały do nauczania z wyjątkiem aparatów, torby, koperty i wreczki do pakowania z papieru lub z tworzyw sztucznych, **25** odzież, nakrycia głowy, odzież gimnastyczna i sportowa, **32** napoje bezalkoholowe, **35** usługi agencji reklamowych, produkcja reklam telewizyjnych, radiowych, kinowych, prasowych, dystrybucja materiałów reklamowych, rozpowszechnianie ogłoszeń reklamowych, publikowanie tekstów reklamowych, wynajmowanie powierzchni na cele reklamowe, wynajem czasu reklamowego we wszystkich środkach przekazu, reklamy korespondencyjne, sondaże opinii, organizowanie wystaw w celach handlowych lub reklamowych, promocja sprzedaży dla osób trzecich, profesjonalne zarządzanie działalnością artystyczną, pozyskiwanie i systematyzacja danych do komputerowych baz danych, wyszukiwanie informacji w plikach komputerowych, wyszukiwanie w komputerowych bazach danych, reklama za pośrednictwem sieci komputerowych, oferowanie towarów z myślą o osobach trzecich zapisów audycji radiowych i telewizyjnych, nagrań opublikowanych utworów, przeglądów prasy, sprzętu elektronicznego do odbioru programów radiowych i telewizyjnych, przeglądów prasy, sprzętu elektronicznego do odbioru programów radiowych i telewizyjnych, sprzętu sportowego, sprzętu rekreacyjnego, wyposażenia gospodarstw domowych, kosmetyków, sprzętu telekomunikacyjnego, aparatów fotograficznych, nośników formatów MP3, tak by umożliwić ich obejrzenie i dokonanie zakupu za pośrednictwem sieci komputerowej, usługa prowadzenia portali internetowych w zakresie aukcji publicznych, badania opinii publicznej, badania rynku, reklamy na rzecz osób trzecich, informacji handlowej, informacji o działalności gospodarczej, przeglądów prasy, **38** usługi w zakresie prowadzenia agencji informacyjnych lub prasowych, emisja radiowa i telewizyjna, transmisja programów radiowych i telewizyjnych, przesyłanie informacji tekstowej i obrazowej, poczta elektroniczna, przekaz satelitarny, telewizja kablowa, łączność poprzez terminale komputerowe, wypożyczanie urządzeń do przesyłania informacji, wypożyczanie urządzeń telekomunikacyjnych, emisja programów telewizyjnych i radiowych za pośrednictwem sieci komputerowych, sieci telekomunikacyjnych i sieci telefonii komórkowej, usługa prowadzenia portali internetowych w zakresie rozpowszechniania wiadomości i aktualności, utrzymywania stron, prowadzenia forów, przydzielania dostępu do światowej sieci komputerowej, prognoz pogody, wyszukiwarek internetowych, zarządzania kontami abonentów, **41** produkcja filmów, programów telewizyjnych i radiowych, opracowywanie filmów, informacja o rozrywce, edukacji, rekreacji, organizowanie konkursów i wystaw edukacyjnych i rozrywkowych, publikowanie książek, publikowanie tekstów innych niż reklamowe, publikacje elektroniczne on-line, kursy korespondencyjne, edukacja za pośrednictwem telewizji, radia, sieci komputerowej, montaż programów radiowych i telewizyjnych, usługi reporterskie, studia filmowe, studia telewizyjne, studia nagrań, obsługa sal kinowych, pisanie scenariuszy, organizowanie i realizacja spektakli, koncertów, widowisk plenerowych, organizowanie konkursów piękności, przedstawienia teatralne, usługa prowadzenia portali internetowych w zakresie udostępniania zapisów audycji radiowych i telewizyjnych, informacji o programach i repertuarze, udostępniania wersji obcojęzycznych i polskojęzycznych utworów, udostępniania gier, wyboru pakietów programowych programów telewizyjnych i radiowych.

(111) **223727** (220) 2008 05 29 (210) 341508
 (151) 2009 10 28 (441) 2008 09 01
 (732) Telewizja Polsat S.A., Warszawa, PL.

(540)



Kolor znaku: szary, biały, pomarańczowy

(531) 24.15.1, 26.4.1, 26.4.2, 27.5.1, 29.1.13

(510), (511) **09** magnetyczne nośniki danych, kasety audio, kasety video, płyty CD, płyty DVD, gry komputerowe, anteny, dekodery, programy komputerowe ładowalne, programy komputerowe nagrane, **16** kalendarze, książki, gazety, czasopisma, wydawnictwa jednorazowe, katalogi, komiksy, fotografie, notesy, pióra, długopisy, ołówki, materiały do nauczania z wyjątkiem aparatów, torby, koperty i wreczki do pakowania z papieru lub z tworzyw sztucznych, **25** odzież, nakrycia głowy, odzież gimnastyczna i sportowa, **32** napoje bezalkoholowe, **35** usługi agencji reklamowych, produkcja reklam telewizyjnych, radiowych, kinowych, prasowych, dystrybucja materiałów reklamowych, rozpowszechnianie ogłoszeń reklamowych, publikowanie tekstów reklamowych, wynajmowanie powierzchni na cele reklamowe, wynajem czasu reklamowego we wszystkich środkach przekazu, reklamy korespondencyjne, sondaże opinii, organizowanie wystaw w celach handlowych lub reklamowych, promocja sprzedaży dla osób trzecich, profesjonalne zarządzanie działalnością artystyczną, pozyskiwanie i systematyzacja danych do komputerowych baz danych, wyszukiwanie informacji w plikach komputerowych, wyszukiwanie w komputerowych bazach danych, reklama za pośrednictwem sieci komputerowych, oferowanie towarów z myślą o osobach trzecich zapisów audycji radiowych i telewizyjnych, nagrań opublikowanych utworów, przeglądów prasy, sprzętu elektronicznego do odbioru programów radiowych i telewizyjnych, sprzętu sportowego, sprzętu rekreacyjnego, wyposażenia gospodarstw domowych, kosmetyków, sprzętu telekomunikacyjnego, aparatów fotograficznych, nośników formatów MP3, tak by umożliwić ich obejrzenie i dokonanie zakupu za pośrednictwem sieci komputerowej, usługa prowadzenia portali internetowych w zakresie aukcji publicznych, badania opinii publicznej, badania rynku, reklamy na rzecz osób trzecich, informacji handlowej, informacji o działalności gospodarczej, przeglądów prasy, **38** usługi w zakresie prowadzenia agencji informacyjnych lub prasowych, emisja radiowa i telewizyjna, transmisja programów radiowych i telewizyjnych, przesyłanie informacji tekstowej i obrazowej, poczta elektroniczna, przekaz satelitarny, telewizja kablowa, łączność poprzez terminale komputerowe, wypożyczanie urządzeń do przesyłania informacji, wypożyczanie urządzeń telekomunikacyjnych, emisja programów telewizyjnych i radiowych za pośrednictwem sieci komputerowych, sieci telekomunikacyjnych i sieci telefonii komórkowej, usługa prowadzenia portali internetowych w zakresie rozpowszechniania wiadomości i aktualności, utrzymywania stron, prowadzenia forów, przydzielania dostępu do światowej sieci komputerowej, prognoz pogody, wyszukiwarek internetowych, zarządzania kontami abonentów, **41** produkcja filmów, programów telewizyjnych i radiowych, opracowywanie filmów, informacja o rozrywce, edukacji, rekreacji, organizowanie konkursów i wystaw edukacyjnych i rozrywkowych, publikowanie książek, publikowanie tekstów innych niż reklamowe, publikacje elektroniczne on-line, kursy korespondencyjne, edukacja za pośrednictwem telewizji, radia, sieci komputerowej, montaż programów radiowych i telewizyjnych, usługi reporterskie, studia filmowe, studia telewizyjne, studia nagrań, obsługa sal kinowych, pisanie scenariuszy, organizowanie i realizacja spektakli, koncertów, widowisk plenerowych, organizowanie konkursów piękności, przedstawienia teatralne, usługa prowadzenia portali internetowych w zakresie udostępniania zapisów audycji radiowych i telewizyjnych, informacji o programach i repertuarze, udostępniania wersji obcojęzycznych i polskojęzycznych utworów, udostępniania gier, wyboru pakietów programowych programów telewizyjnych i radiowych.

(111) **223728** (220) 2008 06 05 (210) 341803
 (151) 2009 11 03 (441) 2008 09 15

(732) Anna Sybicka, Płońsk, PL.

(540) NORMAFLEX

(510), (511) **03** kosmetyki; mydła; kremy; pasty, dezodoranty; antyperspiranty; preparaty do kąpieli; preparaty do golenia; preparaty do pielęgnacji jamy ustnej; środki do czyszczenia zębów; preparaty do pielęgnacji włosów; szampony; preparaty do opalania; preparaty do odchudzania; maseczki kosmetyczne; perfumy; środki perfumeryjne; olejki eteryczne; chusteczki nasączone płynami; przybory toaletowe i kosmetyczne zawarte w tej klasie; środki sanitarne; środki czyszczące, **05** produkty farmaceutyczne; produkty lecznicze; witaminy; minerały; mineralne dodatki do żywności; mineralne wody do celów leczniczych, parafarmaceutyki; suplementy diety do celów leczniczych; dietetyczne środki spożywcze; substancje dietetyczne do celów leczniczych; preparaty ziołowe; zioła lecznicze; napary lecznicze; herbatki lecznicze; produkty biobójcze; produkty biologiczne, szczepionki; surowice; produkty krwiopochodne, produkty biotechnologiczne; wyroby medyczne; materiały do leczenia zębów; żywność dla niemowląt; plastry; materiały opatrunkowe; środki sanitarne do celów medycznych; środki odkażające; produkty weterynaryjne; środki do zwalczania robactwa; fungicydy; herbicydy; produkty chemiczne przeznaczone dla nauk medycznych; preparaty diagnostyczne do celów medycznych, **32** napoje; napoje bezalkoholowe, napoje funkcjonalne, napoje izotoniczne, napoje owocowe, napoje instant, soki, soki owocowe, soki wieloowocowe, soki warzywne jako napoje, soki przecierowe, syropy, nektary, wody gazowane, wody niegazowane, wody mineralne.

(111) **223729** (220) 2008 06 05 (210) 341806
(151) 2009 11 03 (441) 2008 09 15

(732) Anna Sybicka, Płońsk, PL.

(540) BOBIK

(510), (511) **03** kosmetyki; mydła; kremy; pasty, dezodoranty; antyperspiranty; preparaty do kąpieli; preparaty do golenia; preparaty do pielęgnacji jamy ustnej; środki do czyszczenia zębów; preparaty do pielęgnacji włosów; szampony; preparaty do opalania; preparaty do odchudzania; maseczki kosmetyczne; perfumy; środki perfumeryjne; olejki eteryczne; chusteczki nasączone płynami; przybory toaletowe i kosmetyczne zawarte w tej klasie; środki sanitarne; środki czyszczące, **05** produkty farmaceutyczne; produkty lecznicze; witaminy; minerały; mineralne dodatki do żywności; mineralne wody do celów leczniczych, parafarmaceutyki; suplementy diety do celów leczniczych; dietetyczne środki spożywcze; substancje dietetyczne do celów leczniczych; preparaty ziołowe; zioła lecznicze; napary lecznicze; herbatki lecznicze; produkty biobójcze; produkty biologiczne, szczepionki; surowice; produkty krwiopochodne, produkty biotechnologiczne; wyroby medyczne; materiały do leczenia zębów; żywność dla niemowląt; plastry; materiały opatrunkowe; środki sanitarne do celów medycznych; środki odkażające; produkty weterynaryjne; środki do zwalczania robactwa; fungicydy; herbicydy; produkty chemiczne przeznaczone dla nauk medycznych; preparaty diagnostyczne do celów medycznych, **32** napoje; napoje bezalkoholowe, napoje funkcjonalne, napoje izotoniczne, napoje owocowe, napoje instant, soki, soki owocowe, soki wieloowocowe, soki warzywne jako napoje, soki przecierowe, syropy, nektary, wody gazowane, wody niegazowane, wody mineralne.

(111) **223730** (220) 2008 06 27 (210) 342791
(151) 2009 11 05 (441) 2008 09 29

(732) POLSKA TELEFONIA CYFROWA Spółka z o.o., Warszawa, PL.

(540) Era Linia Biznesowa

(510), (511) **09** aparaty telefoniczne, przewody, słuchawki telefoniczne, telefony komórkowe, zestawy głośno-mówiące, anteny, baterie do tych telefonów, ładowarki, obudowy kolorowe, zestawy słuchawkowe, karty PCMCIA, obudowy, uchwyty i pokrowce do telefonów komórkowych, karty telefoniczne do automatów, karty telefoniczne do telefonów komórkowych, karty sim, urządzenia do przetwarzania informacji współpracujące z komputerami w zakresie przekazywania dźwięku i obrazu, czyste i zapisane magnetyczne nośniki danych, audio i video, **35** usługi w zakresie reklamy: organizacja kampanii reklamowych, wynajem i sprzedaż miejsca i czasu na reklamy, usługi w zakresie dystrybucji i doręczania prospektów reklamowych, ofert sprzedaży i próbek reklamowych, również za pośrednictwem sieci teleinformatycznych-internetu, pośrednictwo w sprzedaży towa-

arów za pośrednictwem internetu, usługi rejestrowania, kompilacji, systematyzacji pisemnych informacji i ich przekazywania za pośrednictwem sieci telefonicznych, internetu, dostarczanie pakietów informacji, tekstów reklamowych dostosowanych do indywidualnych wymagań odbiorcy, usługi informacji o działalności gospodarczej i handlowej, oferowanie sprzedaży usług w zakresie rozrywki, turystyki, organizacji podróży, usługi świadczone w systemie on-line w zakresie kupna i sprzedaży, sprzedaży aukcyjnej i promocyjnej towarów i usług, usługi w zakresie umożliwiania wymiany informacji i konwersacji w czasie realnym za pośrednictwem sieci teleinformatycznych internetu i telefonów komórkowych dotyczące reklamy i działalności gospodarczej, **36** usługi w zakresie pośrednictwa w zawieraniu umów ubezpieczeniowych, umów kredytowych za pośrednictwem telefonu i sieci teleinformatycznych internet, sprawdzanie stanu konta za pośrednictwem telefonu i sieci teleinformatycznych internet, umożliwienia dokonywania płatności za pośrednictwem telefonu i internetu, obsługa kart kredytowych za pośrednictwem telefonu i internetu, **38** usługi świadczone przez operatora sieci telefonii komórkowej w zakresie obsługi połączeń abonentów telefonii komórkowej, usługi przekazywania głosu i obrazu w systemie przekazu fonicznego i cyfrowego, usługi teleksowe i telefaksowe, usługi w zakresie zbierania i przekazywania informacji, przesyłanie informacji tekstowej i obrazowej za pośrednictwem komputerów i sieci informatycznych, przekazywanie danych przy pomocy terminali komputerowych, przesyłanie wiadomości, danych, głosu i obrazu za pomocą przekazu satelitarnego, usługi przekazywania poczty elektronicznej za pośrednictwem sieci telefonii komórkowej i telefonów komórkowych, udostępnianie połączeń z sieciami informatycznymi, wypożyczanie urządzeń służących do przekazywania głosu, obrazu i danych za pomocą telefonii analogowej, cyfrowej, satelitarnej, udostępnianie stron internetowych za pośrednictwem telefonii komórkowej bezpośrednio na wyświetlaczu aparatu telefonicznego, usługi w zakresie umożliwiania wymiany informacji i konwersacji w czasie realnym za pośrednictwem sieci teleinformatycznych internet i telefonów komórkowych, zbieranie i przekazywanie informacji, przekazywanie informacji lokalnej dotyczącej obszaru na którym znajduje się odbiorca zgodnie z indywidualnymi wymaganiami, **39** udzielanie informacji telefonicznych w zakresie turystyki, organizacji podróży, **41** usługi nauczania i rozrywki prowadzone za pośrednictwem sieci teleinformatycznych internet i telefonów komórkowych, organizowanie konkursów edukacyjnych i plebryfkowych, organizacja gier rozrywkowych, przeprowadzanie plebiscytów, udzielanie informacji telefonicznych w zakresie rozrywki.

(111) **223731** (220) 2008 06 27 (210) 342793
(151) 2009 11 05 (441) 2008 09 29

(732) POLSKA TELEFONIA CYFROWA Spółka z o.o., Warszawa, PL.

(540) Era Linia Domowa

(510), (511) **09** aparaty telefoniczne, przewody, słuchawki telefoniczne, telefony komórkowe, zestawy głośno-mówiące, anteny, baterie do tych telefonów, ładowarki, obudowy kolorowe, zestawy słuchawkowe, karty PCMCIA, obudowy, uchwyty i pokrowce do telefonów komórkowych, karty telefoniczne do automatów, karty telefoniczne do telefonów komórkowych, karty sim, urządzenia do przetwarzania informacji współpracujące z komputerami w zakresie przekazywania dźwięku i obrazu, czyste i zapisane magnetyczne nośniki danych, audio i video, **35** usługi w zakresie reklamy: organizacja kampanii reklamowych, wynajem i sprzedaż miejsca i czasu na reklamy, usługi w zakresie dystrybucji i doręczania prospektów reklamowych, ofert sprzedaży i próbek reklamowych, również za pośrednictwem sieci teleinformatycznych-internetu, pośrednictwo w sprzedaży towarów za pośrednictwem internetu, usługi rejestrowania, kompilacji, systematyzacji pisemnych informacji i ich przekazywania za pośrednictwem sieci telefonicznych, internetu, dostarczanie pakietów informacji, tekstów reklamowych dostosowanych do indywidualnych wymagań odbiorcy, usługi informacji o działalności gospodarczej i handlowej, oferowanie sprzedaży usług w zakresie rozrywki, turystyki, organizacji podróży, usługi świadczone w systemie on-line w zakresie kupna i sprzedaży, sprzedaży aukcyjnej i promocyjnej towarów i usług, usługi w zakresie umożliwiania wymiany informacji i konwersacji w czasie realnym za pośrednictwem sieci teleinformatycznych internetu i telefonów komórkowych dotyczące reklamy i działalności gospodarczej, **36** usługi w zakresie pośrednictwa w zawieraniu umów ubezpieczeniowych, umów kredytowych za pośred-

nictwem telefonu i sieci teleinformatycznych internet, sprawdzanie stanu konta za pośrednictwem telefonu i sieci teleinformatycznych internet, umożliwienia dokonywania płatności za pośrednictwem telefonu i internetu, obsługa kart kredytowych za pośrednictwem telefonu i internetu, **38** usługi świadczone przez operatora sieci telefonii komórkowej w zakresie obsługi połączeń abonentów telefonii komórkowej, usługi przekazywania głosu i obrazu w systemie przekazu fonicznego i cyfrowego, usługi teleksowe i telefaksowe, usługi w zakresie zbierania i przekazywania informacji, przesyłanie informacji tekstowej i obrazowej za pośrednictwem komputerów i sieci informatycznych, przekazywanie danych przy pomocy terminali komputerowych, przesyłanie wiadomości, danych, głosu i obrazu za pomocą przekazu satelitarne, usługi przekazywania poczty elektronicznej za pośrednictwem sieci telefonii komórkowej i telefonów komórkowych, udostępnianie połączeń z sieciami informatycznymi, wypożyczanie urządzeń służących do przekazywania głosu, obrazu i danych za pomocą telefonii analogowej, cyfrowej, satelitarnej, udostępnianie stron internetowych za pośrednictwem telefonii komórkowej bezpośrednio na wyświetlaczu aparatu telefonicznego, usługi w zakresie umożliwiania wymiany informacji i konwersacji w czasie realnym za pośrednictwem sieci teleinformatycznych internet i telefonów komórkowych, zbieranie i przekazywanie informacji, przekazywanie informacji lokalnej dotyczącej obszaru na którym znajduje się odbiorca zgodnie z indywidualnymi wymaganiami, **39** udzielanie informacji telefonicznych w zakresie turystyki, organizacji podróży, **41** usługi nauczania i rozrywki prowadzone za pośrednictwem sieci teleinformatycznych internet i telefonów komórkowych, organizowanie konkursów edukacyjnych i rozrywkowych, organizacja gier rozrywkowych, przeprowadzanie plebiscytów, udzielanie informacji telefonicznych w zakresie rozrywki.

(111) **223732** (220) 2008 06 27 (210) 342810
 (151) 2009 11 04 (441) 2008 09 29
 (732) Optimum Mark Spółka z o.o., Warszawa, PL.
 (540)



Kolor znaku: czerwony, biały, niebieski
 (531) 27.5.1, 29.1.13
 (510), (511) **03** płyn do mycia szyb, środki do czyszczenia do użytku domowego.

(111) **223733** (220) 2008 06 27 (210) 342824
 (151) 2009 10 02 (441) 2008 09 29
 (732) Ambra S.A., Warszawa, PL.
 (540) LA TORINA
 (510), (511) **33** napoje alkoholowe (z wyjątkiem piwa).

(111) **223734** (220) 2008 07 21 (210) 343082
 (151) 2009 11 05 (441) 2008 10 27
 (732) Call Center Poland S.A., Warszawa, PL.
 (540)



Kolor znaku: czerwony, czarny
 (531) 26.2.1, 26.11.1, 27.5.1, 29.1.12
 (510), (511) **35** doradztwo w zakresie prowadzenia działalności gospodarczej, pozyskiwanie danych do komputerowych baz danych, systematyzacja danych w komputerowych bazach danych, dystrybucja materiałów reklamowych (próbek, druków, prospektów, broszur), reklama za pośrednictwem sieci komputerowej, doradztwo w zakresie zarządzania działalnością gospodarczą, **38** obsługa telekonferencji, połączenia telefoniczne, usługi telefoniczne.

(111) **223735** (220) 2008 07 21 (210) 343084
 (151) 2009 11 05 (441) 2008 10 27

(732) Call Center Poland S.A., Warszawa, PL.
 (540)



Kolor znaku: czerwony, czarny, szary
 (531) 26.2.1, 26.11.1, 27.5.1, 29.1.13
 (510), (511) **35** komputerowe zarządzanie plikami, doradztwo w zakresie prowadzenia działalności gospodarczej, pozyskiwanie danych do komputerowych baz danych, systematyzacja danych w komputerowych bazach danych, opinie-sondaże, dystrybucja materiałów reklamowych: próbek, druków, prospektów, broszur, reklama za pośrednictwem sieci komputerowej, doradztwo dotyczące organizacji działalności gospodarczej, doradztwo w zakresie zarządzania działalnością gospodarczą, **38** obsługa telekonferencji, połączenia telefoniczne, usługi telefoniczne, **42** instalacja oprogramowania komputerowego, doradztwo w zakresie komputerowego sprzętu, projektowanie oprogramowania komputerowego, doradztwo w sprawach sprzętu komputerowego.

(111) **223736** (220) 2008 07 14 (210) 343539
 (151) 2009 12 28 (441) 2008 10 27
 (732) Przedsiębiorstwo Produkcyjno-Usługowe „KaPeMa”
 Spółka z ograniczoną odpowiedzialnością, Warszawa, PL.
 (540)



Kolor znaku: biały, niebieski, czerwony
 (531) 1.15.15, 26.4.2, 26.11.2, 27.5.1, 29.1.13
 (510), (511) **01** preparaty do uzdatniania i zmiękczenia wody, **06** wody metalowe do instalacji wentylacji i klimatyzacji, **11** urządzenia klimatyzacyjne, wyciągi wentylacyjne, wyciągi wentylacyjne do laboratoriów, aparatura do wentylacji, wentylatory, aparatura i instalacje do zmiękczenia, uzdatniania i schładzania wody, armatura regulacyjna i zabezpieczająca do urządzeń do wody, **37** instalowanie oraz naprawa urządzeń klimatyzacyjnych, instalowanie i naprawa urządzeń elektrycznych, usługi budowlane, **40** uzdatnianie wody, **42** opracowywanie projektów technicznych; ekspertyzy inżynierskie.

(111) **223737** (220) 2008 07 18 (210) 343792
 (151) 2009 12 29 (441) 2008 10 27
 (732) Gmina Kartuzy, Kartuzy, PL.
 (540)



Kolor znaku: jasnoniebieski, ciemnoniebieski, czarny, biały
 (531) 6.7.4, 7.1.1, 7.1.3, 27.5.1, 29.1.14
 (510), (511) **06** wyroby metalowe: znaki drogowe, szyldy, plakietki, figurki, statuetki, **16** wyroby z papieru i tektury: afisze, plakaty, atlasy, mapy, fotografie, gazety skorowidze, kalendarze, indeksy, katalogi, książki, karty, koperty, notesy, teczki, skoroszyty, blankiety, druki, nalepki, chorągiewki, prospekty, broszury, artykuły biurowe: ołówki, pieczętki, pióra, przezroczca, **18** torby na zakupy, teczki skórzane, parasolki, parasole, dyplomatyki, **21** wyroby nie z metali szlachetnych: dzbanki, kufle, kubki, otwieracze, szklanki, zastawa stołowa inna niż noże, widelce i łyżki, statuetki z porcelany, terakoty lub szkła, **25** czapki, krawaty, koszulki sportowe, T-shirty, bandany na szyję, **34** zapalki, zapalniczki, tabakierki, **35** reklama, organizowanie wystaw w celach handlowych lub reklamowych, wynajmowanie powierzchni na cele reklamowe, publikowanie tekstów reklamowych lub handlowych,

41 usługi organizowania i prowadzenia konferencji, kongresów, sympozjów, konkursów, zawodów sportowych, wystaw kulturalnych i edukacyjnych.

(111) **223738** (220) 2008 07 24 (210) 344016
 (151) 2009 11 03 (441) 2008 10 27
 (732) AYUS Barbara Kotecka, Wrocław, PL.
 (540)



Kolor znaku: fioletowy, szary, czarny

(531) 1.5.1, 18.1.19, 27.5.1, 29.1.13
 (510), (511) **35** usługi w zakresie reklamy i marketingu, reklama za pośrednictwem sieci komputerowej, publikowanie tekstów reklamowych, rozpowszechnianie materiałów reklamowych, wynajmowanie miejsc na umieszczanie ogłoszeń lub reklam, zarządzanie zbiorami informatycznymi, usługi z zakresu systematyzacji i pozyskiwania komputerowych baz danych, usługi z zakresu informacji handlowej, wyszukiwanie informacji oraz pozyskiwanie danych za pośrednictwem globalnej sieci komputerowej, tworzenie indeksów informacji, indeksów miejsc w sieci oraz indeksów innych źródeł informacji związanych z globalną siecią komputerową, promocja sprzedaży dla osób trzecich, usługi badania rynku i usługi badania opinii publicznej, przeprowadzanie sondaży, organizowanie wystaw w celach handlowych lub reklamowych, **36** pośrednictwo w handlu majątkiem ruchomym, pośrednictwo handlowe, **38** przesyłanie informacji, usługi transmisji danych i wiadomości, przesyłanie informacji tekstowych i obrazowych za pośrednictwem terminali komputerowych i sieci internetowej, internetowy serwis informacyjny, dostarczanie informacji za pośrednictwem komputerowej sieci informacyjnej z przeszukiwanych indeksów i baz danych, włączając tekst, dokumenty w formie elektronicznej, bazy danych, informacje graficzne i audio-wizualne, umożliwianie wielu użytkownikom dostępu do zbiorów informacji za pośrednictwem globalnej sieci informacyjnej, **41** usługi redakcyjne, obsługa publikacji elektronicznych on-line, publikowanie tekstów innych niż teksty reklamowe, organizowanie konkursów edukacyjnych lub rozrywkowych, usługi organizowania zabaw, organizowania i prowadzenia konferencji i kongresów, organizowania rozrywki internetowej, **42** obsługa baz danych dostępnych przez Internet, pozyskiwanie danych do komputerowych baz danych, tworzenie i utrzymywanie systemów obsługi klienta dostępnych przez Internet.

(111) **223739** (220) 2008 07 24 (210) 344024
 (151) 2009 11 03 (441) 2008 10 27
 (732) „ATON-HT” Spółka Akcyjna, Wrocław, PL.
 (540) ATONIT
 (510), (511) **17** produkty termicznego przetwarzania odpadów azbestowych.

(111) **223740** (220) 2008 07 25 (210) 344089
 (151) 2009 10 28 (441) 2008 10 27
 (732) ULENA Spółka z o.o., Warszawa, PL.
 (540)



Kolor znaku: różowy, zielony, biały

(531) 5.3.11, 26.1.2, 26.2.1, 27.5.1, 29.1.13
 (510), (511) **06** palety transportowe metalowe, konstrukcje stalowe, budowlane materiały metalowe, **09** obudowy urządzeń elektrycznych i elektronicznych, obudowy komputerów, **20** regały sklepowe, regały wystawiennicze, regały magazynowe, regały archiwizacyjne, regały biblioteczne, meble sklepowe, palety skrzyniowe, palety transportowe niemetalowe, regały paletowe wysokiego składowania, meble metalowe, stojaki ekspozycyjne, wieszaki ubraniowe, **37** lakierowane, malowanie, **40** spawanie, lutowanie, zgrzewanie, cięcie metali, obróbka i walcowanie metali.

(111) **223741** (220) 2008 07 29 (210) 344250
 (151) 2009 11 03 (441) 2008 11 10
 (732) PIONEER HI-BRED International, Inc., Johnston, US.
 (540) Nauka i serwis to Wasz sukces
 (510), (511) **01** żywe kultury mikrobiologiczne do stosowania w fermentacji, **16** biuletyny (newsletters), czasopisma, periodyki, magazyny dostarczające informacji w zakresie agronomii, marketingu i planowania upraw dla osób zajmujących się rolnictwem, **31** nasiona, ziarna, strączki i warzywa; naturalne produkty rolne zawierające żywe kultury mikrobiologiczne, **44** usługi doradztwa w zakresie planowania upraw rolnych.

(111) **223742** (220) 2008 07 29 (210) 344251
 (151) 2009 11 03 (441) 2008 11 10
 (732) HORTEX HOLDING S.A., Warszawa, PL.
 (540)



Kolor znaku: biały, żółty i jego odcienie, pomarańczowy i jego odcienie, zielony i jego odcienie, czerwony

(531) 1.3.2, 5.7.14, 8.7.25, 26.1.1, 27.5.1, 29.1.15
 (510), (511) **30** herbata, herbata mrożona, **32** piwo, wody niegazowane i gazowane, wody mineralne, stołowe, sodowe, napoje bezalkoholowe, soki, napoje i nektary owocowe, warzywne i owocowo-warzywne, zagęszczone soki owocowe i warzywne, soki przecierowe owocowe i warzywne, owocowo-warzywne soki i napoje o obniżonej wartości energetycznej, owocowe, warzywne i owocowo-warzywne soki i napoje wzbogacone witaminami i/lub wapniem, sorbety, napoje izotoniczne, napoje energetyczne, napoje serwatkowe, syropy i preparaty do sporządzania napojów, esencje do napojów, ekstrakty do napojów.

(111) **223743** (220) 2008 07 29 (210) 344254
 (151) 2009 11 03 (441) 2008 11 10
 (732) HORTEX HOLDING S.A., Warszawa, PL.
 (540)



Kolor znaku: biały, żółty i jego odcienie, zielony i jego odcienie

(531) 1.3.2, 5.7.12, 26.1.1, 27.5.1, 29.1.13
 (510), (511) **30** herbata, herbata mrożona, **32** piwo, wody niegazowane i gazowane, wody mineralne, stołowe, sodowe, napoje bezalkoholowe, soki, napoje i nektary owocowe, warzywne i owocowo-warzywne, zagęszczone soki owocowe i warzywne, soki przecierowe owocowe i warzywne, owocowo-warzywne soki i napoje o obniżonej wartości energetycznej, owocowe, warzywne i owocowo-warzywne soki i napoje wzbogacone witaminami i/lub wapniem, sorbety, napoje izotoniczne, napoje energetyczne, napoje serwatkowe, syropy i preparaty do sporządzania napojów, esencje do napojów, ekstrakty do napojów.

(111) **223744** (220) 2008 07 31 (210) 344325
 (151) 2009 11 04 (441) 2008 11 10

(732) Związek Kupców i Producentów LEWIATAN 94 Holding S.A.,
Wrocław, PL.
(540)



Kolor znaku: żółty i jego odcienie, biały, czerwony, brązowy,
jasnoniebieski, ciemnoniebieski

(531) 2.7.1, 3.7.16, 5.5.19, 8.1.19, 9.1.10, 25.1.15, 27.5.1, 29.1.15
(510), (511) **30** wyroby cukiernicze i czekoladowe, **35** usługi w za-
kresie prowadzenia sprzedaży wyrobów cukierniczych i czekoladowych.

(111) **223745** (220) 2008 08 04 (210) 344432
(151) 2009 11 03 (441) 2008 11 10
(732) Robert Dmochewicz, Wrocław, PL.
(540)



de lounge

Kolor znaku: czarny, czerwony

(531) 2.3.1, 9.7.1, 27.5.1, 29.1.12
(510), (511) **43** kawiarnie, kafeterie, restauracje.

(111) **223746** (220) 2008 08 14 (210) 344909
(151) 2009 11 05 (441) 2008 11 24
(732) EDIPRESSE POLSKA Spółka Akcyjna, Warszawa, PL.
(540)



Kolor znaku: różowy

(531) 1.1.1, 1.1.25, 27.5.1, 29.1.1
(510), (511) **16** artykuły i materiały piśmienne zawarte w tej klasie, artykuły biurowe z wyjątkiem mebli, papier, wyroby z papieru i tektury zawarte w tej klasie, książki, czasopisma, gazety, dzienniki, periodyki, afisze, albumy, atlasy, almanachy, blankiety, broszury, druki, formularze, fotografie, ramki do fotografii, kalendarze, katalogi, mapy, naklejki, nalepki, obwoluty, plakaty, prospekty, plany, publikacje, rysunki, skorowidze, skoroszyty na dokumenty, zakładki do książek, podpórki do książek, koperty, bilety i kupony papierowe, kartki okolicznościowe, materiały instruktażowe i do nauczania z wyjątkiem aparatów, materiały introligatorskie, artykuły malarskie zawarte w tej klasie, materiały z papieru na przyjęcia, w tym papier do pakowania prezentów, druki zaproszeń, papierowe ozdoby, **35** usługi reklamowe na rzecz osób trzecich, promocja sprzedaży na rzecz osób trzecich, rozpowszechnianie ogłoszeń reklamowych, rozpowszechnianie materiałów reklamowych, wynajmowanie miejsc na umieszczenie ogłoszeń i reklam, publikowanie tekstów reklamowych, reklama za pośrednictwem sieci komputerowej, Internetu, intranetu, usługi badania rynku i opinii społecznej, pośrednictwo w nawiązywaniu kontaktów handlowych, prenumerata gazet, czasopism na rzecz osób trzecich, organizowanie wystaw, targów i konkursów w celach reklamowych i handlowych, usługi marketingowe, usługi agencji informacji handlowej usługi w zakresie zarządzania centrum informacyjnym,

przygotowywanie audiowizualnych i multimedialnych prezentacji do wykorzystania w reklamie, usługi rejestracji, transkrypcji, składu, kompilacji i systematyzacji informacji tekstowej i obrazowej przesyłanej przy pomocy komputera, terminali komputerowych, poczty elektronicznej, sieci Internet i intranet, cyfrowo, pozyskiwanie i systematyzowanie danych do komputerowych baz danych, powielanie dokumentów, **39** dystrybucja prasy, **41** organizowanie i prowadzenie konkursów edukacyjnych i rozrywkowych, organizowanie plebiscytów, przyznawanie nagród w dziedzinie sztuki, fotografii, muzyki, literatury, polityki, nauki, techniki, rozrywki, filmu, audycji radiowych i telewizyjnych, organizowanie loterii, organizowanie i prowadzenie balów, koncertów, seminariów, sympozjów, zjazdów, konferencji, kongresów, organizowanie pokazów i wystaw, targów i ekspozycji tematycznych z zakresu sztuki, kultury, edukacji i rozrywki, usługi informacji o edukacji, imprezach rozrywkowych, usługi klubów rozrywkowych, usługi klubów nocnych, wypoczynku rekreacji, usługi parków i klubów rozrywki; usługi wydawnicze, usługi wydawnicze książkowe, elektroniczne i internetowe, publikowanie książek, publikowanie tekstów innych niż teksty reklamowe, publikacja elektroniczna on-line książek i periodyków, usługi tworzenia publikacji multimedialnych i internetowych; usługi w zakresie edukacji i nauczania; usługi w zakresie wykonywania zdjęć, usługi reporterskie, usługi fotoreportaży, fotografia artystyczna, filmowanie, przygotowywanie prezentacji, filmów i audycji telewizyjnych, produkcje programów radiowych, realizacja nagrań audiowizualnych, nagrywanie i montaż programów radiowych i telewizyjnych.

(111) **223747** (220) 2008 09 01 (210) 345561
(151) 2009 12 28 (441) 2008 12 08
(732) Nina Paszkowska, Warszawa, PL.
(540)



Kolor znaku: czerwony

(531) 26.3.1, 26.11.3, 27.5.1, 29.1.1
(510), (511) **44** masaż, biomasaż, psychoanalizy, bioenergetyka.

(111) **223748** (220) 2008 10 06 (210) 346994
(151) 2009 12 28 (441) 2009 01 19
(732) Przedsiębiorstwo Handlowo-Usługowo-Produkcyjne „MARMET” S.C. Leszek Śpiewak, Teresa Śpiewak, Myszków, PL.
(540)



Kolor znaku: biały, czerwony, czarny

(531) 15.1.17, 27.5.1, 29.1.13
(510), (511) **06** łańcuchy metalowe, łańcuchy zabezpieczające metalowe, sprężyny jako drobica metalowa, śruby metalowe, zawieszki do przenoszenia ładunków metalowe, złącza metalowe do łańcuchów, **07** koła zębate maszynowe, koła zębate do łańcuchów napędowych, łańcuchy napędowe inne niż do pojazdów lądowych, łożyska toczne i ślizgowe, sprężyny do połączeń sprężystych, pralki, sprzęt pralniczy, wirówki do bielizny.

(111) **223749** (220) 2008 10 20 (210) 347591
(151) 2010 01 08 (441) 2009 02 02
(732) Przedsiębiorstwo „RANAL” Spółka z o.o., Rudniki, PL.
(540)



Kolor znaku: czerwony

(531) 27.5.1, 29.1.1

(510), (511) **01** produkty chemiczne stosowane w przemyśle, surowce mineralne, silikony, spoiwa do wykańczania i gruntowania, zaprawy formierskie, **02** barwniki, emalie, farby, produkty malarskie, antykorozyjne i konserwujące preparaty zapobiegające powstawaniu rdzy, lakiery, pigmenty, szpachlówki, zaprawy malarskie, zaprawy farbiarskie, **03** antykorozyjne środki do usuwania rdzy, preparaty do polerowania, płyny do spryskiwaczy szyb.

(111) **223750** (220) 2008 10 23 (210) 347769
(151) 2010 01 08 (441) 2009 02 02
(732) BIOTON Spółka Akcyjna, Warszawa, PL.
(540) BIOTECAN

(510), (511) **05** produkty farmaceutyczne, leki biotechnologiczne oraz antybiotyki; preparaty biologiczne do celów medycznych, z wyłączeniem weterynaryjnych; substancje dietetyczne przystosowane do celów medycznych, dodatki odżywcze do celów leczniczych.

(111) **223751** (220) 2008 10 23 (210) 347770
(151) 2010 01 08 (441) 2009 02 02
(732) BIOTON Spółka Akcyjna, Warszawa, PL.
(540) BIOCITABINE

(510), (511) **05** produkty farmaceutyczne, leki biotechnologiczne oraz antybiotyki; preparaty biologiczne do celów medycznych, z wyłączeniem weterynaryjnych; substancje dietetyczne przystosowane do celów medycznych, dodatki odżywcze do celów leczniczych.

(111) **223752** (220) 2008 10 23 (210) 347788
(151) 2010 01 08 (441) 2009 02 02
(732) Katarzyna Opalska, Bielany Wrocławskie, PL.
(540)



Kolor znaku: jasnożółty, biały, jasnobrązowy, czerwony, pomarańczowy, zielony, złoty, brązowy, czarny
(531) 5.5.23, 5.7.2, 5.7.3, 8.1.1, 26.4.2, 27.5.1, 29.1.15
(510), (511) **43** usługi gastronomiczne, prowadzenie restauracji, barów, kawiarni, kafeterii, przygotowanie dań na zamówienie oraz ich dostawa, catering.

(111) **223753** (220) 2008 10 27 (210) 347863
(151) 2010 01 20 (441) 2009 02 02
(732) Przedsiębiorstwo Budowlano-Handlowo-Usługowe „INWESTRUT” Maciej Rutkowski, Majdan, PL.
(540)



Kolor znaku: niebieski, granatowy, szary
(531) 7.1.8, 26.11.1, 29.1.13
(510), (511) **37** roboty budowlane związane ze wznoszeniem budynków mieszkalnych i niemieszkalnych, wykonywanie robót ogólnobudowlanych związanych ze wznoszeniem budynków.

(111) **223754** (220) 2008 10 31 (210) 348152
(151) 2010 01 20 (441) 2009 02 02
(732) Fundacja „Mleko dla szkół, mleko dla zdrowia”, Czosnów, PL.
(540)



Kolor znaku: ciemnoniebieski, czerwony, biały, czarny
(531) 2.5.1, 2.5.2, 2.5.23, 8.3.1, 27.5.1, 29.1.14

(510), (511) **35** usługi reklamy, promocja sprzedaży, publikowanie tekstów reklamowych, rozpowszechnianie materiałów reklamowych-próbek, druków, prospektów, broszur, **41** usługi edukacyjne, organizowanie i prowadzenie konferencji, organizowanie i prowadzenie seminariów, organizowanie i prowadzenie sympozjów, organizowanie i prowadzenie zjazdów, publikowanie tekstów innych niż teksty reklamowe, organizacja wystaw związanych z kulturą lub edukacją, **42** kontrola jakości produktów nabiałowych.

(111) **223755** (220) 2007 10 15 (210) 331483
(151) 2010 02 05 (441) 2008 01 21
(732) Grupa LOTOS Spółka Akcyjna, Gdańsk, PL.

(540) BEZGRANICZNA OCHRONA
(510), (511) **04** paliwa, gazy techniczne, propan, butan, gaz płynny propan-butan, benzyny, benzyna lekka i ciężka, komponenty do produkcji benzyn, paliwa, biopaliwa, paliwa na bazie alkoholu, paliwo lotnicze i żeglugowe, paliwo bunkrowe, parafina, gaz parafinowy, **35** pośrednictwo handlowe w zakresie obrotu paliwami stałymi, ciekłymi, gazowymi, produktami pochodnymi i wszelkimi akcesoriami samochodowymi, wyrobami chemicznymi i ich półproduktami polegające na kojarzeniu kontrahentów, prowadzenie programów promocji sprzedaży dla detalicznych i hurtowych kanałów dystrybucji takich jak: stacje paliw, warsztaty samochodowe i sklepy motoryzacyjne, działalność importowo-eksportowa, usługi w zakresie zarządzania i administrowania biznesem, czynności biurowych, badania i doradztwo w zakresie działalności gospodarczej, badania rynku.

(111) **223756** (220) 2008 12 12 (210) 349891
(151) 2010 02 25 (441) 2009 03 16
(732) GRUPA LOTOS SPÓŁKA AKCYJNA, Gdańsk, PL.
(540)



Kolor znaku: czerwony, granatowy
(531) 1.15.5, 1.15.15, 5.5.16, 27.5.1, 29.1.12
(510), (511) **01** produkty petrochemiczne i chemiczne powstające w wyniku przerobu ropy naftowej zawarte w tej klasie, **03** wazelina do celów kosmetycznych i farmaceutycznych; środki myjące, czyszczące, artykuły kosmetyczne i toaletowe, **04** produkty rafinacji ropy naftowej, gazy techniczne, parafina, wosk, oleje przemysłowe i smary, paliwa i materiały oświetleniowe, świece, znicze, podpalki do grilla, kominków, **35** zgrupowanie na rzecz osób trzecich towarów, pozwalające nabywcy wygodnie je oglądać i kupować hurtowo lub detalicznie w sklepach lub hurtowniach paliw stałych, ciekłych, gazowych, produktów pochodnych, wyrobów chemicznych i ich półproduktów, artykułów użytku domowego i osobistego, usługi w zakresie reklamy, promocji sprzedaży w/w wyrobów, **36** usługi w zakresie wynajmu nieruchomości, **37** usługi w zakresie wynajmu maszyn, maszyn i urządzeń bez obsługi, **39** usługi w zakresie dystrybucji paliw, olejów, gazów, przesyłek, transportu drogowego pojazdami specjalistycznymi i pojazdami uniwersalnymi, pakowania towarów, przeładunku i załadunku, magazynowania, składowania i przechowywania towarów, wynajmowania środków transportu lądowego, przewozu osób i rzeczy transportem samochodowym, pojazdami specjalistycznymi i uniwersalnymi, dystrybucji energii elektrycznej, ciepłej (para wodna i gorąca woda), wody zdeminiaralizowanej i wody pitnej, **40** usługi w zakresie przetwarzania ropy naftowej i produktów rafinacji ropy naftowej, wytwarzania energii elektrycznej, ciepłej (para wodna i gorąca woda), wody zdeminiaralizowanej i wody pitnej, **42** prace badawczo-rozwojowe w dziedzinie nauk chemicznych, nauk technicznych wykonywane na zlecenie osób trzecich.

(111) **223757** (220) 2009 01 16 (210) 350899
(151) 2010 02 22 (441) 2009 04 27
(732) GRUPA LOTOS SPÓŁKA AKCYJNA, Gdańsk, PL.
(540) SULFOCAL

(510), (511) **02** oleje i smary przeciwrdzewne, środki antykorozyjne, preparaty konserwująco-oczyszczające o właściwościach odrdzewiających, preparaty zabezpieczające do metali, smary przeciwrdzewne do łożysk, smary przeciwrdzewne do smarowania układu centralne-

go podwozia samochodów ciężarowych i maszyn, **04** oleje przemysłowe, oleje technologiczne i smary zawarte w tej klasie, smary do mocno obciążonych punktów smarowania, gdzie występuje kontakt z wilgocią, agresywnymi mediami, temperaturą i zapyleniem, smary do narzędzi tnących, wielofunkcyjne smary syntetyczne, oleje ułatwiające wyjmowanie z formy, oleje zwilżające, oleje i smary do smarowania łożysk i urządzeń, oleje i smary do smarowania urządzeń w przemyśle spożywczym.

(111) **223758** (220) 2006 01 25 (210) 305311
 (151) 2009 10 28 (441) 2006 05 02
 (732) VERONA PRODUCTS PROFESSIONAL Spółka z o.o.,
 Andrzejów Duranowski, PL.
 (540)

**INGRID
 COSMETICS**

(531) 27.5.1
 (510), (511) **03** toaletowe mydła i preparaty myjące, w tym do kąpieli i pod prysznic, olejki eteryczne oraz artykuły perfumeryjne, wody kolońskie, wody toaletowe, wody perfumowane, perfumy, dezodoranty do użytku osobistego, środki przeciwpotowe, kosmetyki, w tym środki do pielęgnacji, rewitalizacji i upiększania skóry twarzy i ciała, kremy, żele, toniki, mleczka, balsamy, preparaty do makijażu i demakijażu, pomadki, szminki, błyszczki do warg i skóry, pudry, cienie do powiek, tusze do rzęs, lakiery do paznokci, środki do zmywania lakieru i pielęgnacji paznokci, środki kosmetyczne do opalania, preparaty po opalaniu i samoopalacze, zestawy artykułów perfumeryjnych i/lub kosmetyków, szampony, preparaty do układania włosów i utrwalania fryzury, żele, lakiery i odżywki do włosów, preparaty do rozjaśniania, koloryzacji i farbowania włosów, depilatory.

(111) **223759** (220) 2007 03 26 (210) 323200
 (151) 2009 11 03 (441) 2007 07 09
 (732) JANTAR SZKOŁA TAŃCA Jarosław Jaworski, Szczecin, PL.
 (540) JANTAR

(510), (511) **41** usługi doradcze i konsultacje zawodowe w zakresie techniki tańca, choreografii, układów tanecznych i technik muzyczno-ruchowych, usługi instruktorów tańca; tworzenie układów choreografii scenicznych, estradowych i turniejowych, organizowanie rekreacyjnych obozów wakacyjnych z nauką tańca, organizowanie warsztatów taneczno-ruchowych oraz warsztatów technologicznych w zakresie choreografii, usługi w zakresie prowadzenia zajęć uzupełniających w placówkach oświatowych w zakresie tańca i ruchu scenicznego, organizacja i prowadzenie turniejów, przedstawień oraz widowisk tanecznych, organizacja konkursów oraz zawodów tanecznych, usługi w zakresie prowadzenia i przygotowania oprawy muzyczno-tanecznej imprez towarzyskich oraz rewii, **42** usługi w zakresie projektowania strojów tanecznych.

(111) **223760** (220) 2007 06 11 (210) 326382
 (151) 2009 12 29 (441) 2007 09 17
 (732) „Fabryka Mediów” Spółka z o.o., Łódź, PL.
 (540)



Kolor znaku: czarny, biały, niebieski
 (531) 26.4.1, 26.4.9, 27.5.1, 29.1.13
 (510), (511) **09** nośniki do rejestracji dźwięku, nośniki do rejestracji obrazu, nośniki do rejestracji danych.

(111) **223761** (220) 2007 06 25 (210) 326960
 (151) 2010 01 07 (441) 2007 10 01
 (732) TEMAPHARM Spółka z o.o., Warszawa, PL.

(540)

Amerpin

(531) 27.5.1
 (510), (511) **05** preparaty chemiczno-farmaceutyczne, preparaty farmaceutyczne, kapsułki do celów farmaceutycznych, pigułki do celów farmaceutycznych, pastylki do celów farmaceutycznych, maści do celów farmaceutycznych.

(111) **223762** (220) 2007 10 12 (210) 331396
 (151) 2009 10 29 (441) 2008 01 21
 (732) Tong Yisheng, Suzhou, CN.
 (540) ETONTOWN

(510), (511) **25** odzież, odzież wierzchnia, płaszcze, kurtki, żakiety, wiatróvky, garnitury, marynarki, kostiumy, sukienki, mundury, kombinезony, fartuchy, spodnice, koszule, bluzki, koszulki, podkoszulki, T-shirty, bielizna.

(111) **223763** (220) 2007 10 26 (210) 332072
 (151) 2009 12 29 (441) 2008 02 04
 (732) ZHEJIANG WINWAY MACHINERY CO., LTD., Huzhen, CN.
 (540)



(531) 3.13.2, 3.13.6, 27.5.1
 (510), (511) **07** napędy pedałowe do maszyn do szycia, maszyny do zszywania, maszyny do obrębiania, prasownice, maszyny do szycia, kalandry parowe przenośne do tkanin, maszyny dla włókiennictwa, maszyny do wytwarzania obcasów, frezarki, części maszyn, takie jak: narzędzia, kopyta do obuwi, stoły do pił, brzeszczoty pił, maszyny, takie jak: krajalnice, piły, tokarki, giętarki, wycinarki szczelin, obrabiarki, piły łańcuchowe, podnośniki zębatkowe, strugarki podłużne, nożyce elektryczne, nożyczki elektryczne, narzędzia ręczne o napędzie innym niż ręczny, elektryczne maszyny i urządzenia do polerowania, silniki napędowe inne niż do pojazdów lądowych.

(111) **223764** (220) 2007 12 19 (210) 334284
 (151) 2010 01 08 (441) 2008 03 31
 (732) KREISEL-Technika Budowlana Spółka z ograniczoną odpowiedzialnością, Poznań, PL.
 (540)

SZPACHLAFIX

Kolor znaku: czarny, zielony, biały
 (531) 26.4.2, 27.5.1, 29.1.13
 (510), (511) **19** zaprawy budowlane.

(111) **223765** (220) 2007 12 19 (210) 334287
 (151) 2010 01 08 (441) 2008 03 31
 (732) KREISEL-Technika Budowlana Spółka z ograniczoną odpowiedzialnością, Poznań, PL.
 (540)



Kolor znaku: czarny, zielony, biały, różowy
 (531) 26.4.2, 27.5.1, 27.7.1, 29.1.14
 (510), (511) **01** zaprawy klejące (kleje) do płytek ściennych i podłogowych.

(111) **223766** (220) 2007 12 19 (210) 334288
 (151) 2010 01 08 (441) 2008 03 31
 (732) KREISEL-Technika Budowlana Spółka z ograniczoną odpowiedzialnością, Poznań, PL.

(540)



Kolor znaku: czarny, zielony, biały, czerwony

(531) 26.4.2, 27.5.1, 27.7.1, 29.1.14

(510), (511) **01** zaprawy klejące (kleje) do płytek ściennych i podłogowych.

(111) **223767** (220) 2007 12 24 (210) 334571
 (151) 2009 12 30 (441) 2008 03 31
 (732) Tornet.pl Jacek Kwiatkowski, Toruń, PL.
 (540)



Kolor znaku: niebieski, biały, czerwony

(531) 27.5.1, 29.1.13

(510), (511) **16** pieczęcie (stemple).

(111) **223768** (220) 2008 01 28 (210) 335732
 (151) 2009 12 28 (441) 2008 05 12
 (732) „OHNE” Spółka z o.o., Wólka Kosowska, PL.
 (540) collina

(510), (511) **03** środki czyszczące, środki do czyszczenia glazury, detergenty inne niż używane w procesach produkcyjnych oraz inne niż do celów medycznych, serwetki nasączone płynami kosmetycznymi, preparaty do odtłuszczenia, inne niż stosowane w procesach produkcyjnych, preparaty przeciwśrodkowe, preparaty do mycia, saszetki zapachowe, sole kąpielowe do celów innych niż lecznicze, płyny do spryskiwaczy szyb, szampony, **14** zegarki, bransoletki do zegarków, łańcuszki, biżuteria, breloczki, metale szlachetne i ich stopy oraz wyroby z metali szlachetnych lub pokrywane nimi, nie ujęte w innych klasach; wyroby jubilerskie, kamienie szlachetne; instrumenty zegarmistrzowskie i chronometryczne, **18** skóra i imitacje skóry oraz wyroby z tych materiałów nie ujęte w innych klasach; skóry zwierzęce, skóry surowe; kufry i torby podróżne; torby dla sportowców; torebki, parasole, parasolki i laski; bicze; uprzęże i siodła.

(111) **223769** (220) 2008 03 03 (210) 337556
 (151) 2010 01 12 (441) 2008 06 09
 (732) Kraft Foods Deutschland Holding GmbH, Bremen, DE.
 (540) Jacobs Balance-połowa kofeiny, pełny smak i aromat kawy Jacobs. Pełna przyjemność picia kawy, kiedy tylko chcesz
 (510), (511) **30** kawa, ekstrakty kawy, substytuty kawy.

(111) **223770** (220) 2008 03 12 (210) 338096
 (151) 2009 12 30 (441) 2008 06 23
 (732) „TEBA” Barbara Teodorczyk, Łódź, PL.
 (540)



Kolor znaku: biały, czarny, zielony

(531) 26.1.1, 27.5.1, 29.1.13

(510), (511) **02** pojemniki z tonerem (pełne) do drukarek i fotokopiarek, tusze drukarskie, **40** usługi drukowania offsetowego, usługi drukowania szablonów (wykroje i rysunki), barwienie tkanin, frezowanie i kalandrowanie materiałów, **42** usługi utrzymywania (tworzenie) stron internetowych, usługi instalowania i aktualizacji

oprogramowania komputerowego, projektowanie oprogramowania komputerowego, usługi programowania komputerowego, prace badawczo-rozwojowe dla osób trzecich, administrowanie stronami komputerowymi (sieciowymi), usługi w zakresie konserwacji oprogramowania komputerowego, analiza systemów komputerowych, analizy systemów komputerowych, powielanie oprogramowania komputerowego, doradztwo w zakresie sprzętu komputerowego, usługi wypożyczania oprogramowania komputerowego, projektowanie systemów komputerowych, opracowywanie projektów technicznych, usługi graficzne, usługi artystów grafików.

(111) **223771** (220) 2008 03 28 (210) 338837
 (151) 2009 10 29 (441) 2008 07 07
 (732) PGD Management Spółka z o.o., Kraków, PL.
 (540)



Kolor znaku: szary, czarny

(531) 7.1.8, 7.11.25, 27.5.1, 29.1.12

(510), (511) **36** agencje mieszkaniowe zajmujące się obrotem nieruchomości, agencje pośrednictwa w handlu nieruchomościami, dzierżawa majątku nieruchomego, zarządzanie majątkiem, administrowanie majątkiem nieruchomym, szacowanie i wycena majątku nieruchomego, pośrednictwo w obrocie majątkiem nieruchomym, wycena majątku nieruchomego, administrowanie nieruchomościami, agencje nieruchomości, dzierżawa nieruchomości, wycena nieruchomości, wynajmowanie mieszkań, wynajmowanie pomieszczeń biurowych, **37** budowa pawilonów i sklepów targowych, usługi budowlane, nadzór budowlany, informacja budowlana, organizacja i zarządzanie procesem inwestycyjnym i budowlanym, budownictwo ogólne, budownictwo obiektów mieszkaniowych, handlowych i biurowych, budownictwo przemysłowe, **39** wynajmowanie powierzchni na salony samochodowe, **42** doradztwo budowlane, projektowanie budynków, projektowanie dekoracji wnętrz, **43** wynajmowanie mieszkań na pobyt czasowy, wynajmowanie sal na posiedzenia, **44** projektowanie ogrodów.

(111) **223772** (220) 2008 05 13 (210) 340852
 (151) 2009 10 28 (441) 2008 08 18
 (732) Wyższa Szkoła Informatyki, Zarządzania i Administracji, Warszawa, PL.
 (540)



Kolor znaku: bordowy, szary, biały

(531) 20.7.1, 26.4.9, 27.5.1, 29.1.13

(510), (511) **16** materiały i wydawnictwa naukowe oraz do nauczania, materiały szkoleniowe, dydaktyczne, książki, podręczniki, skrypty, broszury, periodyki, informatory, prospekty, foldery, druki, w tym firmowe i reklamowe, **35** badania, ekspertyzy, consulting, pomoc i doradztwo w zakresie organizacji i zarządzania działalnością gospodarczą, kierowania przedsiębiorstwami, marketingu, handlu, badania rynku, **41** działalność naukowo-dydaktyczna, kształcenie w systemie wyższych studiów zawodowych zwłaszcza w zakresie organizacji i zarządzania przedsiębiorstwami i innymi jednostkami organizacyjnymi, marketingu, finansów, prawa gospodarczego, informatyki, bezpieczeństwa narodowego, publikowanie tekstów i książek.

(111) **223773** (220) 2008 06 11 (210) 342002
 (151) 2009 12 30 (441) 2008 09 15
 (732) „Ziaja Ltd” Zakład Produkcji Leków Spółka z ograniczoną odpowiedzialnością, Gdańsk, PL.

(540)



(531) 26.1.2, 27.5.1

(510), (511) **03** produkty kosmetyczne; środki do mycia i pielęgnacji włosów, szampony, odżywki, lotony, farby do włosów; środki do pielęgnacji i ochrony skóry, kremy, balsamy, żele, mleczka, emulsje, peelingi, toniki, maseczki, płyny regeneracyjne; preparaty kosmetyczne do i po opalaniu; środki do mycia, mydła, żele, preparaty do kąpieli, preparaty do higieny intymnej, preparaty do golenia, przed i po goleniu; wody toaletowe, wody kolońskie, olejki eteryczne, olejki do masażu; antyperspiranty, dezodoranty osobiste; środki do czyszczenia zębów i pielęgnacji jamy ustnej; chusteczki nasączone płynami kosmetycznymi; środki toaletowe, **05** produkty i półprodukty farmaceutyczne; produkty kosmetyczne o działaniu leczniczym, lecznicze środki do mycia i pielęgnacji włosów; preparaty przeciwgrzybiczne, preparaty antybakteryjne; produkty higieniczne, środki sanitarne stosowane w leczeniu i higienie osobistej, środki dezynfekcyjne.

(111) **223774** (220) 2008 06 11 (210) 342003
 (151) 2009 12 30 (441) 2008 09 15
 (732) „Ziaja Ltd” Zakład Produkcji Leków Spółka z ograniczoną odpowiedzialnością, Gdańsk, PL.
 (540)



Kolor znaku: niebieski, biały

(531) 26.1.2, 26.4.2, 27.5.1, 29.1.12

(510), (511) **03** produkty kosmetyczne; środki do mycia i pielęgnacji włosów, szampony, odżywki, lotony, farby do włosów; środki do pielęgnacji i ochrony skóry, kremy, balsamy, żele, mleczka, emulsje, peelingi, toniki, maseczki, płyny regeneracyjne; preparaty kosmetyczne do i po opalaniu; środki do mycia, mydła, żele, preparaty do kąpieli, preparaty do higieny intymnej, preparaty do golenia, przed i po goleniu; wody toaletowe, wody kolońskie, olejki eteryczne, olejki do masażu; antyperspiranty, dezodoranty osobiste; środki do czyszczenia zębów i pielęgnacji jamy ustnej; chusteczki nasączone płynami kosmetycznymi; środki toaletowe.

(111) **223775** (220) 2008 06 11 (210) 342032
 (151) 2009 12 30 (441) 2008 09 15
 (732) NOVARTIS AG, Bazylea, CH.
 (540) EUNICE

(510), (511) **05** preparaty farmaceutyczne w szczególności środki rozszerzające naczynia krwionośne oraz preparaty przeciwko zaburzeniom erekcji; leki obniżające ciśnienie krwi.

(111) **223776** (220) 2008 06 11 (210) 342033
 (151) 2009 12 30 (441) 2008 09 15
 (732) NOVARTIS AG, Bazylea, CH.

(540) TORNETIS

(510), (511) **05** preparaty farmaceutyczne, weterynaryjne i sanitarne; substancje dietetyczne do użytku medycznego, żywność dla niemowląt; plastry, materiały opatrunkowe; materiały do plombowania zębów, woski dentystyczne.

(111) **223777** (220) 2008 07 23 (210) 343968
 (151) 2009 11 04 (441) 2008 10 27

(732) ProService Agent Transferowy Spółka z o.o., Warszawa, PL.

(540) GONIEC ONLINE

(510), (511) **09** programy komputerowe, oprogramowanie w zakresie wykorzystania Internetu, Intranetu i sieci, publikacje elektroniczne, zapisane nośniki obrazu, dźwięku i informacji, **42** usługi projektowania, aktualizowania, wdrażania, testowania i konserwacji oprogramowania komputerowego, usługi szyczenia, konwersji danych do wykorzystania w Internecie, Intranecie i globalnej sieci komputerowej, usługi prowadzenia, zarządzania i przetwarzania baz danych.

(111) **223778** (220) 2008 07 28 (210) 344137
 (151) 2009 11 04 (441) 2008 11 10

(732) CHINA RAILWAY EXPRESS CO., LTD., Beijing, CN.

(540)

中铁快运

(531) 28.3.0

(510), (511) **39** przenoszenie, przewóz bagaży; rozładunek; dostarczanie towarów; transport przedmiotów wartościowych; przeprowadzki; pakowanie produktów; transport morski; transport samochodowy; transport kolejowy; pomoc drogową w przypadku awarii samochodu [holowanie]; transport powietrzny; składowanie towarów; informacja o składowaniu; magazynowanie; usługi nawigacyjne; dystrybucja paczek; usługi kurierskie [listy lub towary], dystrybucja przesyłek; dystrybucja gazet; dostarczanie towarów zamówionych korespondencyjnie; dostarczanie kwiatów; frankowanie listów; usługi osób towarzyszących podróżnym; transport przez rurociągi; dystrybucja energii, maklerstwo transportowe; transport podróżnych; rezerwacja transportu; wynajmowanie miejsc parkingowych; transport mebli; transport pasażerski; spedycja; pośrednictwo frachtowe; uruchamianie, obsługa śluzy; informacja o transporcie; wypożyczanie łodzi, statków; załadunek statków; transport łodziami, statkami; pilotaż; usługi związane z parkowaniem samochodów; wypożyczanie pojazdów; wynajmowanie magazynów; wypożyczanie lodówek; wypożyczanie kontenerów magazynowych; magazynowanie elektronicznych nośników danych lub dokumentów; informacja o ruchu drogowym; transport i wyładunek odpadów.

(111) **223779** (220) 2008 07 28 (210) 344139
 (151) 2009 11 04 (441) 2008 11 10

(732) CHINA RAILWAY EXPRESS CO., LTD., Beijing, CN.

(540)

(531) 27.5.1

(510), (511) **39** przenoszenie, przewóz bagaży; rozładunek; dostarczanie towarów; transport przedmiotów wartościowych; przeprowadzki; pakowanie produktów; transport morski; transport samochodowy; transport kolejowy; pomoc drogową w przypadku awarii samochodu [holowanie]; transport powietrzny; składowanie towarów; informacja o składowaniu; magazynowanie; usługi nawigacyjne; dystrybucja paczek; usługi kurierskie [listy lub towary], dystrybucja przesyłek; dystrybucja gazet; dostarczanie towarów zamówionych korespondencyjnie; dostarczanie kwiatów; frankowanie listów; usługi osób towarzyszących podróżnym; transport przez rurociągi; dystrybucja energii, maklerstwo transportowe; transport podróżnych; rezerwacja transportu; wynajmowanie miejsc parkingowych; transport mebli; transport pasażerski; spedycja; pośrednictwo frachtowe; uruchamianie, obsługa śluzy; informacja o transporcie;

wypożyczanie łodzi, statków; załadunek statków; transport łodziami, statkami; pilotaż; usługi związane z parkowaniem samochodów; wypożyczanie pojazdów; wynajmowanie magazynów; wypożyczanie lodówek; wypożyczanie kontenerów magazynowych; magazynowanie elektronicznych nośników danych lub dokumentów; informacje o ruchu drogowym; transport i wyładunek odpadów.

(111) **223780** (220) 2008 07 31 (210) 344324
(151) 2009 11 04 (441) 2008 11 10

(732) Teva Pharmaceuticals Europe B.V., Utrecht, NL.

(540) PERFECT BALANCE

(510), (511) **05** zestawy testów do celów farmaceutycznych i medycznych.

(111) **223781** (220) 2008 08 05 (210) 344529
(151) 2009 12 30 (441) 2008 11 10

(732) NOVARTIS AG, Bazylea, CH.

(540) XALAWIU

(510), (511) **05** preparaty farmaceutyczne, weterynaryjne i sanitarne; substancje dietetyczne do celów medycznych, żywność dla niemowląt; plastry, materiały opatrunkowe; materiały do plombowania zębów, woski dentystyczne.

(111) **223782** (220) 2008 08 05 (210) 344530
(151) 2009 12 30 (441) 2008 11 10

(732) NOVARTIS AG, Bazylea, CH.

(540) XALAVIST

(510), (511) **05** preparaty farmaceutyczne, weterynaryjne i sanitarne; substancje dietetyczne do celów medycznych, żywność dla niemowląt; plastry, materiały opatrunkowe; materiały do plombowania zębów, woski dentystyczne.

(111) **223783** (220) 2008 08 06 (210) 344616
(151) 2009 11 04 (441) 2008 11 10

(732) EMAKS Nemzetközi Kereskedelmi Kft, Budapeszt, HU.

(540) EMAKS

(510), (511) **25** artykuły odzieżowe, koszule, podkoszulki, koszulki polo, spodnie, kostiumy, płaszcze, stroje kąpielowe, kurtki, wyroby kapelusznicze, czapki, buty, paski, klapki, kapcie, obuwie sportowe, szaliki, piżamy, kamizelki, bluzki, szorty, staniki, bielizna, krawaty.

(111) **223784** (220) 2008 08 20 (210) 345084
(151) 2009 12 30 (441) 2008 11 24

(732) NOVARTIS AG, Bazylea, CH.

(540) SALSON

(510), (511) **05** preparaty farmaceutyczne, weterynaryjne i sanitarne; substancje dietetyczne do celów medycznych, żywność dla niemowląt; plastry, materiały opatrunkowe; materiały do plombowania zębów, woski dentystyczne.

(111) **223785** (220) 2008 09 05 (210) 345788
(151) 2009 12 29 (441) 2008 12 08

(732) Zakład Wyrobów Cukierniczych MILLANO Zakład Pracy Chronionej Krzysztof Kotas, Przeźmierowo, PL.

(540)

EXCELLENT
Baron
Cat Fingers

Kolor znaku: ciemnobrązowy

(531) 27.5.1, 27.5.11, 29.1.7

(510), (511) **30** karmelki, wyroby żelowe, pomadki, czekolady, galaretki, praliny czekoladowe, inne wyroby czekoladowe i czekoladopodobne, słodczyce.

(111) **223786** (220) 2008 09 05 (210) 345791
(151) 2009 12 30 (441) 2008 12 08

(732) Zakład Wyrobów Cukierniczych MILLANO Zakład Pracy Chronionej Krzysztof Kotas, Przeźmierowo, PL.

(540)

EXCELLENT
Baron
Kocie Jezyczki

Kolor znaku: ciemnobrązowy

(531) 27.5.1, 27.5.11, 29.1.7

(510), (511) **30** karmelki, wyroby żelowe, pomadki, czekolady, galaretki, praliny czekoladowe, inne wyroby czekoladowe i czekoladopodobne, słodczyce.

(111) **223787** (220) 2008 09 08 (210) 345859
(151) 2009 12 28 (441) 2008 12 22

(732) Żabka Polska Spółka Akcyjna, Poznań, PL.

(540)

Fresh*info
Codziennie świeży wybór

Kolor znaku: zielony w odcieniach, czerwony w odcieniach

(531) 5.5.19, 5.5.20, 27.5.1, 29.1.12

(510), (511) **16** gazetki informacyjne, promocyjne, reklamowe.

(111) **223788** (220) 2008 09 08 (210) 345861
(151) 2009 12 28 (441) 2008 12 22

(732) Żabka Polska Spółka Akcyjna, Poznań, PL.

(540)

Fresh*club
Codziennie świeży wybór

Kolor znaku: zielony w odcieniach, czerwony w odcieniach

(531) 5.5.19, 5.5.20, 27.5.1, 29.1.12

(510), (511) **35** tworzenie i zarządzanie planami lojalnościowymi, planami zachęt dla klientów oraz planami promocyjnymi.

(111) **223789** (220) 2008 09 08 (210) 345867
(151) 2009 12 28 (441) 2008 12 22

(732) British-American Tobacco Polska S.A., Augustów, PL.

(540)

NOWA PACZKA.
TEN SAM SŁYNNY SMAK

Kolor znaku: niebieski, granatowy, czarny, żółty, biały

(531) 26.4.2, 27.5.1, 29.1.15

(510), (511) **34** bibułki papierosowe, cygara, etui na cygara nie z metali szlachetnych, gilotynki do cygar, pudełka na cygara nie z metali szlachetnych, cygaretki, cygarniczki do papierosów nie z metali szlachetnych, ustniki do cygarniczek papierosowych, fajki, papier higroskopijny do fajek, półki z otworami na fajki, przybory do czyszczenia fajek, kasetki na cygara nie z metali szlachetnych, krzemień, ziola do palenia, papierosy, etui na papierosy nie z metali szlachetnych, pudełka na papierosy nie z metali szlachetnych, ustniki papierosowe, papierosy zawierające substytuty tytoniu nie do celów leczniczych, papierosnice nie z metali szlachetnych, pudełka na tytoń nie z metali szlachetnych, tytoń, woreczki na tytoń, tytoń do żucia, zapalniczki

dla palaczy, zapalki, papier na papierosy, kieszonkowe maszynki do skręcania papierosów, cygarnice nie z metali szlachetnych, pudełka do zapalek nie z metali szlachetnych, stojak do fajek, tabaka, tabakierki nie z metali szlachetnych, zbiorniczki na gaz do zapalniczek, popielniczki nie z metali szlachetnych, cygarniczki do cygar nie z metali szlachetnych, filtry do papierosów, kamienie do zapalniczek.

(111) **223790** (220) 2008 09 22 (210) 346386
 (151) 2010 01 12 (441) 2009 01 05
 (732) Zakład Przetwórstwa Mięsnego „PABICH” Dariusz Pabich, Lubajny, PL.
 (540)



Kolor znaku: brązowy i jego odcienie, beżowy, czarny, czerwony
 (531) 5.3.2, 6.7.8, 6.7.25, 7.1.19, 24.1.11, 24.1.17, 27.5.1, 29.1.12
 (510), (511) **29** mięso, mięso świeże i mrożone w tuszach dzielonych na części, mięso cielęce, wieprzowe, drobiowe i królicze, mięso z dziczyzny, podroby mięsne, podroby wieprzowe-wołowe, flaki, nerki, ozory, płuca, serca i wątroba wieprzowa, przetwory z podrobów mięsnych i z krwi, kaszanka, wyroby drobiowe i z królika, ekstrakty mięsne, wyroby garmazeryjne, mrożone wyroby garmazeryjne, konserwy, pasztety z wątróbki, galaretki i sosy mięsne, pulpy mięsne, wyroby wędliniarskie na bazie mięsa cielęcego, drobiowego, wieprzowego i wołowego: bekony, boczki, kielbasy, parówki, pieczenie, salcesony, szynki, wędzonki, wyroby okazjonalne: zestawy mięsne na grilla, zestawy wędlin układanych, pasztety z wątróbek zwierzęcych, w tym również z przeważającym użyciem składników pochodzenia roślinnego, pasty, nadzienia i przekąski mięsne, tłuszcze jadalne: mielonka tłuszczowa, słonina, smalec, pasztety, **30** paszteciki, pierogi i pierożki nadziewane mięsem drobiowym, wieprzowym i wołowym, sushi, środki wiążące do wytworów garmazeryjnych i wędliniarskich, preparaty do zmiękczenia mięsa, sosy do mięsa, **35** usługi agencji importowo-eksportowej, usługi pośrednictwa handlowego na rzecz firm krajowych i zagranicznych, zgrupowanie na rzecz osób trzecich różnych towarów pozwalające nabywcy wygodnie je oglądać i kupować hurtowniach, sklepach, straganach i targowiskach i na stronie internetowej wyspecjalizowanej w branży mięsnej, wyrobów mięsnych, wędlin, ryb, skorupiaków i mięczaków, artykułów spożywczych, napojów i wyrobów tytoniowych, usługi marketingowe, usługi reklamowe i promocyjne, dystrybucja materiałów reklamowych, próbek i wzorów wyrobów, organizacja pokazów, targów i wystaw w celach handlowych lub reklamowych, doradztwo i pomoc w zakresie organizowania i prowadzenia działalności gospodarczej, **40** ubój zwierząt, przetwórstwo mięsne, przetwarzanie i przerabianie surowców mięsnych, usługi w zakresie konserwowania żywności, wędzenie żywności, obróbka odpadów, osadów po ściekowych i zanieczyszczonych materiałów, utylizacja i unieszkodliwianie odpadów przemysłowych i wyrobów wybrakowanych, recykling odpadów i odpadów.

(111) **223791** (220) 2008 09 25 (210) 346565
 (151) 2010 01 04 (441) 2009 01 05
 (732) Mepha AG, Aesch, CH.
 (540) TELLISART

(510), (511) **05** produkty i substancje farmaceutyczne oraz preparaty do celów pielęgnacji zdrowia; medyczne środki dezynfekcyjne.

(111) **223792** (220) 2008 09 25 (210) 346566
 (151) 2010 01 04 (441) 2009 01 05
 (732) NOVARTIS AG, Bazylea, CH.

(540) DIAPADRON
 (510), (511) **05** preparaty farmaceutyczne w szczególności preparaty na osteoporozę, regulatory wapnia, regulatory metabolizmu kości.

(111) **223793** (220) 2008 09 25 (210) 346567
 (151) 2010 01 04 (441) 2009 01 05
 (732) NOVARTIS AG, Bazylea, CH.

(540) CALCIDRA
 (510), (511) **05** preparaty farmaceutyczne w szczególności preparaty na osteoporozę, regulatory wapnia, regulatory metabolizmu kości.

(111) **223794** (220) 2008 09 25 (210) 346568
 (151) 2009 12 30 (441) 2009 01 05
 (732) NOVARTIS AG, Bazylea, CH.

(540) PROGOSER
 (510), (511) **05** preparaty farmaceutyczne w szczególności preparaty cytostatyczne, inne preparaty antyneoplastyczne i ochronne jak również hormony przysadki i podwzgórze, inne peptydy regulujące oraz ich inhibitory.

(111) **223795** (220) 2008 09 25 (210) 346569
 (151) 2010 01 04 (441) 2009 01 05
 (732) NOVARTIS AG, Bazylea, CH.

(540) NOXECAN
 (510), (511) **05** preparaty farmaceutyczne w szczególności preparaty cytostatyczne, inne preparaty antyneoplastyczne i ochronne.

(111) **223796** (220) 2008 09 25 (210) 346571
 (151) 2010 01 04 (441) 2009 01 05
 (732) NOVARTIS AG, Bazylea, CH.

(540) NEOXIRIN
 (510), (511) **05** preparaty farmaceutyczne w szczególności preparaty cytostatyczne, inne preparaty neoplastyczne i ochronne.

(111) **223797** (220) 2008 09 29 (210) 346705
 (151) 2009 12 29 (441) 2009 01 05
 (732) Marion Kosmetyki Spółka z ograniczoną odpowiedzialnością, Gdynia, PL.

(540)



(531) 5.5.2, 5.5.20, 27.5.1
 (510), (511) **03** szampony koloryzujące, farby do włosów, rozjaśniające do włosów i płyny do trwałe; szampony pielęgnacyjne, odżywki, maski, maseczki; maseczki kosmetyczne, olejki do celów kosmetycznych, olejki aromatyczne, kosmetyki, kremy kosmetyczne, preparaty do pielęgnacji paznokci, zmywacze do paznokci, preparaty do depilacji, preparaty kosmetyczne do pielęgnacji skóry.

(111) **223798** (220) 2008 10 01 (210) 346854
 (151) 2009 12 28 (441) 2009 01 05

(732) „Ziaja Ltd” Zakład Produkcji Leków Spółka z ograniczoną odpowiedzialnością, Gdańsk, PL.
 (540)



Kolor znaku: biały, niebieski w odcieniach, żółty, pomarańczowy, błękitny

(531) 3.5.5, 25.1.9, 29.1.14
 (510), (511) **03** produkty kosmetyczne do pielęgnacji dzieci i niemowląt: środki do mycia i pielęgnacji włosów, środki do pielęgnacji

ciała, kremy, balsamy, mlecza, emulsje, maści kosmetyczne, kremy przeciw odparzeniom dla dzieci i niemowląt, olejki i oliwki do pielęgnacji ciała, mydła i preparaty kosmetyczne do kąpieli, środki do czyszczenia zębów i pielęgnacji jamy ustnej dla dzieci, chusteczki nasączone płynami kosmetycznymi, kremy przeciw rozstępom, **05** produkty kosmetyczne o działaniu leczniczym dla dzieci i niemowląt, lecznicze środki do czyszczenia zębów i pielęgnacji jamy ustnej dla dzieci, produkty higieniczne.

(111) **223799** (220) 2008 10 01 (210) 346855
 (151) 2009 12 28 (441) 2009 01 05
 (732) „Ziaja Ltd” Zakład Produkcji Leków Spółka z ograniczoną odpowiedzialnością, Gdańsk, PL.
 (540)



Kolor znaku: biały, niebieski w odcieniach, żółty, pomarańczowy
 (531) 3.9.14, 25.1.9, 27.5.1, 29.1.14

(510), (511) **03** produkty kosmetyczne do pielęgnacji dzieci i niemowląt: środki do mycia i pielęgnacji włosów, środki do pielęgnacji ciała, kremy, balsamy, mlecza, emulsje, maści kosmetyczne, kremy przeciw odparzeniom dla dzieci i niemowląt, olejki i oliwki do pielęgnacji ciała, mydła i preparaty kosmetyczne do kąpieli, środki do czyszczenia zębów i pielęgnacji jamy ustnej dla dzieci, chusteczki nasączone płynami kosmetycznymi, kremy przeciw rozstępom, **05** produkty kosmetyczne o działaniu leczniczym dla dzieci i niemowląt, lecznicze środki do czyszczenia zębów i pielęgnacji jamy ustnej dla dzieci, produkty higieniczne.

(111) **223800** (220) 2008 10 01 (210) 346856
 (151) 2009 12 28 (441) 2009 01 05
 (732) „Ziaja Ltd” Zakład Produkcji Leków Spółka z ograniczoną odpowiedzialnością, Gdańsk, PL.
 (540)



Kolor znaku: biały, niebieski w odcieniach, pomarańczowy
 (531) 1.15.17, 25.1.9, 29.1.13

(510), (511) **03** produkty kosmetyczne do pielęgnacji dzieci i niemowląt: środki do mycia i pielęgnacji włosów, środki do pielęgnacji ciała, kremy, balsamy, mlecza, emulsje, maści kosmetyczne, kremy przeciw odparzeniom dla dzieci i niemowląt, olejki i oliwki do pielęgnacji ciała, mydła i preparaty kosmetyczne do kąpieli, środki do czyszczenia zębów i pielęgnacji jamy ustnej dla dzieci, chusteczki nasączone płynami kosmetycznymi, kremy przeciw rozstępom, **05** produkty kosmetyczne o działaniu leczniczym dla dzieci i niemowląt, lecznicze środki do czyszczenia zębów i pielęgnacji jamy ustnej dla dzieci, produkty higieniczne.

(111) **223801** (220) 2008 10 01 (210) 346857
 (151) 2009 12 28 (441) 2009 01 05
 (732) „Ziaja Ltd” Zakład Produkcji Leków Spółka z ograniczoną odpowiedzialnością, Gdańsk, PL.
 (540)



Kolor znaku: biały, niebieski w odcieniach, pomarańczowy, żółty
 (531) 3.7.8, 25.1.9, 27.5.1, 29.1.14

(510), (511) **03** produkty kosmetyczne do pielęgnacji dzieci i niemowląt: środki do mycia i pielęgnacji włosów, środki do pielęgnacji ciała, kremy, balsamy, mlecza, emulsje, maści kosmetyczne, kremy przeciw odparzeniom dla dzieci i niemowląt, olejki i oliwki do pielęgnacji ciała, mydła i preparaty kosmetyczne do kąpieli, środki do czyszczenia zębów i pielęgnacji jamy ustnej dla dzieci, chusteczki nasączone płynami kosmetycznymi, kremy przeciw rozstępom, **05** produkty kosmetyczne o działaniu leczniczym dla dzieci i niemowląt, lecznicze środki do czyszczenia zębów i pielęgnacji jamy ustnej dla dzieci, produkty higieniczne.

(111) **223802** (220) 2008 10 01 (210) 346862
 (151) 2009 12 28 (441) 2009 01 05
 (732) „Ziaja Ltd” Zakład Produkcji Leków Spółka z ograniczoną odpowiedzialnością, Gdańsk, PL.
 (540)



Kolor znaku: biały, niebieski w odcieniach, pomarańczowy
 (531) 3.9.17, 25.1.9, 27.5.1, 29.1.13

(510), (511) **03** produkty kosmetyczne do pielęgnacji dzieci i niemowląt: środki do mycia i pielęgnacji włosów, środki do pielęgnacji ciała, kremy, balsamy, mlecza, emulsje, maści kosmetyczne, kremy przeciw odparzeniom dla dzieci i niemowląt, olejki i oliwki do pielęgnacji ciała, mydła i preparaty kosmetyczne do kąpieli, środki do czyszczenia zębów i pielęgnacji jamy ustnej dla dzieci, chusteczki nasączone płynami kosmetycznymi, kremy przeciw rozstępom, **05** produkty kosmetyczne o działaniu leczniczym dla dzieci i niemowląt, lecznicze środki do czyszczenia zębów i pielęgnacji jamy ustnej dla dzieci.

(111) **223803** (220) 2008 10 01 (210) 346865
 (151) 2009 12 28 (441) 2009 01 05
 (732) „Ziaja Ltd” Zakład Produkcji Leków Spółka z ograniczoną odpowiedzialnością, Gdańsk, PL.
 (540)



Kolor znaku: czerwony, biały
 (531) 5.7.8, 27.5.1, 29.1.12

(510), (511) **03** produkty kosmetyczne; środki do mycia i pielęgnacji włosów, szampony, odżywki, lotony, farby do włosów; środki do pielęgnacji i ochrony skóry, kremy, balsamy, żele, mlecza, emulsje, peelingi, toniki, maseczki, płyny regeneracyjne; preparaty kosmetyczne do i po opalaniu; środki do mycia, mydła, żele, preparaty do kąpieli, preparaty do higieny intymnej, preparaty do golenia, przed i po goleniu; wody toaletowe, wody kolońskie, olejki eteryczne, olejki do masażu; antyperspiranty, dezodoranty osobiste; środki do czyszczenia zębów i pielęgnacji jamy ustnej; chusteczki nasączone płynami kosmetycznymi; środki toaletowe.

(111) **223804** (220) 2008 10 01 (210) 346866
 (151) 2009 12 28 (441) 2009 01 05
 (732) „Ziaja Ltd” Zakład Produkcji Leków Spółka z ograniczoną odpowiedzialnością, Gdańsk, PL.
 (540)



Kolor znaku: biały, pomarańczowy
 (531) 5.7.15, 27.5.1, 29.1.12

(510), (511) **03** produkty kosmetyczne; środki do mycia i pielęgnacji włosów, szampony, odżywki, lotony, farby do włosów; środki do pielęgnacji i ochrony skóry, kremy, balsamy, żele, mlecza, emulsje, peelingi, toniki, maseczki, płyny regeneracyjne; preparaty kosmetyczne do i po opalaniu; środki do mycia, mydła, żele, preparaty do kąpieli, preparaty do higieny intymnej, preparaty do golenia, przed i po goleniu; wody toaletowe, wody kolońskie, olejki eteryczne, olejki do masażu; antyperspiranty, dezodoranty osobiste; środki do czyszczenia zębów i pielęgnacji jamy ustnej; chusteczki nasączone płynami kosmetycznymi; środki toaletowe.

(111) **223805** (220) 2008 10 01 (210) 346867
(151) 2009 12 28 (441) 2009 01 05
(732) „Ziaja Ltd” Zakład Produkcji Leków Spółka z ograniczoną odpowiedzialnością, Gdańsk, PL.
(540)



Kolor znaku: biały, fioletowy
(531) 5.7.10, 5.7.21, 27.5.1, 29.1.12

(510), (511) **03** produkty kosmetyczne; środki do mycia i pielęgnacji włosów, szampony, odżywki, lotony, farby do włosów; środki do pielęgnacji i ochrony skóry, kremy, balsamy, żele, mlecza, emulsje, peelingi, toniki, maseczki, płyny regeneracyjne; preparaty kosmetyczne do i po opalaniu; środki do mycia, mydła, żele, preparaty do kąpieli, preparaty do higieny intymnej, preparaty do golenia, przed i po goleniu; wody toaletowe, wody kolońskie, olejki eteryczne, olejki do masażu; antyperspiranty, dezodoranty osobiste; środki do czyszczenia zębów i pielęgnacji jamy ustnej; chusteczki nasączone płynami kosmetycznymi; środki toaletowe.

(111) **223806** (220) 2008 10 01 (210) 346868
(151) 2009 12 28 (441) 2009 01 05
(732) „Ziaja Ltd” Zakład Produkcji Leków Spółka z ograniczoną odpowiedzialnością, Gdańsk, PL.
(540)

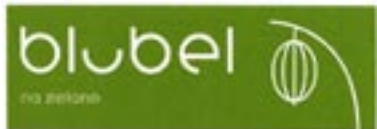

Kolor znaku: biały, zielony
(531) 5.7.21, 27.5.1, 29.1.12

(510), (511) **03** produkty kosmetyczne; środki do mycia i pielęgnacji włosów, szampony, odżywki, lotony, farby do włosów; środki do pielęgnacji i ochrony skóry, kremy, balsamy, żele, mlecza, emulsje, peelingi, toniki, maseczki, płyny regeneracyjne; preparaty kosmetyczne do i po opalaniu; środki do mycia, mydła, żele, preparaty do kąpieli, preparaty do higieny intymnej, preparaty do golenia, przed i po goleniu; wody toaletowe, wody kolońskie, olejki eteryczne, olejki do masażu; antyperspiranty, dezodoranty osobiste; środki do czyszczenia zębów i pielęgnacji jamy ustnej; chusteczki nasączone płynami kosmetycznymi; środki toaletowe.

(111) **223807** (220) 2008 10 02 (210) 346906
(151) 2010 01 07 (441) 2009 01 05
(732) Instytut Matki i Dziecka, Warszawa, PL.
(540)



Kolor znaku: niebieski
(531) 2.9.1, 4.5.2, 26.1.1, 27.5.1, 29.1.4

(510), (511) **35** usługi w zakresie promowania zdrowia, **41** usługi w zakresie edukacji zdrowotnej, usługi w zakresie kształcenia kadr medycznych, usługi wydawnicze, **42** usługi w zakresie badań naukowych, prac badawczo-rozwojowych i wdrożeniowych, przeprowadzania analiz, ocen i opinii dotyczących medycyny, epidemiologii, etiopatogenezy i higieny, usługi w zakresie wydawania ocen wyrobów i przedmiotów użytkowych dla dzieci, młodych i dorosłych, kobiet w okresie macierzyństwa oraz ocen produktów spożywczych, **44** usługi w zakresie działalności profilaktycznej, diagnostycznej i leczniczej dla potrzeb ochrony zdrowia.

(111) **223809** (220) 2008 10 06 (210) 347009
(151) 2009 12 30 (441) 2009 01 19
(732) PEPCO Poland Spółka z ograniczoną odpowiedzialnością, Poznań, PL.
(540) SO CUTE

(510), (511) **08** sztuce, **10** butelki dla niemowląt, gryzaki dla żującących dzieci, smoczki, smoczki do butelek do karmienia, **21** wanienki dla niemowląt, nocniki, nieelektryczne podgrzewacze butelek dla niemowląt, **24** bielizna pościelowa, bielizna kąpielowa, koce, ręczniki tekstylne, pościel, narzuty na łóżka, pokrowce na poduszki, pokrycie na materace, prześcieradła, **25** ubrania, bielizna osobista, buty, nakrycia głowy, **28** zabawki, grzechotki.

(111) **223810** (220) 2008 10 06 (210) 347010
(151) 2009 12 30 (441) 2009 01 19
(732) PEPCO Poland Spółka z ograniczoną odpowiedzialnością, Poznań, PL.
(540)



Kolor znaku: bordowy, szary, niebieski
(531) 5.3.11, 5.5.19, 27.5.1, 29.1.13

(510), (511) **14** akcesoria do ubrań: biżuteria, bransoletki, breloczki, broszki jako biżuteria, kolczyki, ozdoby, spinki do krawatów, spinki do mankietów, łańcuszki do zegarków, **25** ubrania, bielizna osobista, buty, nakrycia głowy, paski do spodni.

(111) **223811** (220) 2008 10 06 (210) 347011
(151) 2009 12 30 (441) 2009 01 19
(732) PEPCO Poland Spółka z ograniczoną odpowiedzialnością, Poznań, PL.
(540) BELOVED

(510), (511) **14** akcesoria do ubrań: biżuteria, bransoletki, breloczki, broszki jako biżuteria, kolczyki, ozdoby, spinki do krawatów, spinki do mankietów, łańcuszki do zegarków, **25** ubrania, bielizna osobista, buty, nakrycia głowy, paski do spodni.

(111) **223812** (220) 2008 10 06 (210) 347012
(151) 2009 12 30 (441) 2009 01 19
(732) PEPCO Poland Spółka z ograniczoną odpowiedzialnością, Poznań, PL.
(540)



Kolor znaku: biały, granatowy, niebieski
(531) 26.4.2, 27.5.1, 29.1.13

(510), (511) **14** akcesoria do ubrań: biżuteria, bransoletki, breloczki, broszki jako biżuteria, kolczyki, ozdoby, spinki do krawatów, spinki do mankietów, łańcuszki do zegarków, **25** ubrania, bielizna osobista, buty, nakrycia głowy, paski do spodni.

(111) **223813** (220) 2008 10 06 (210) 347013
(151) 2009 12 30 (441) 2009 01 19

(732) PEPCO Poland Spółka z ograniczoną odpowiedzialnością, Poznań, PL.

(540) ALPHAR ONE

(510), (511) **14** akcesoria do ubrań: biżuteria, bransoletki, breloczki, broszki jako biżuteria, kolczyki, ozdoby, spinki do krawatów, spinki do mankietów, łańcuszki do zegarków, **25** ubrania, bielizna osobista, buty, nakrycia głowy, paski do spodni.

(111) **223814** (220) 2008 10 06 (210) 347014
(151) 2009 12 30 (441) 2009 01 19

(732) PEPCO Poland Spółka z ograniczoną odpowiedzialnością, Poznań, PL.

(540)



Kolor znaku: biały, ciemnoróżowy, jasnoróżowy

(531) 3.13.1, 26.1.1, 26.1.18, 27.5.1, 29.1.13

(510), (511) **14** akcesoria do ubrań: biżuteria, bransoletki, breloczki, broszki jako biżuteria, kolczyki, ozdoby, spinki do krawatów, spinki do mankietów, łańcuszki do zegarków, **25** ubrania, bielizna osobista, buty, nakrycia głowy, paski do spodni.

(111) **223815** (220) 2008 10 06 (210) 347015
(151) 2009 12 30 (441) 2009 01 19

(732) PEPCO Poland Spółka z ograniczoną odpowiedzialnością, Poznań, PL.

(540)



Kolor znaku: biały, granatowy, błękitny

(531) 3.9.3, 26.1.1, 26.1.18, 27.5.1, 29.1.13

(510), (511) **14** akcesoria do ubrań: biżuteria, bransoletki, breloczki, broszki jako biżuteria, kolczyki, ozdoby, spinki do krawatów, spinki do mankietów, łańcuszki do zegarków, **25** ubrania, bielizna osobista, buty, nakrycia głowy, paski do spodni.

(111) **223816** (220) 2008 10 06 (210) 347016
(151) 2009 12 30 (441) 2009 01 19

(732) PEPCO Poland Spółka z ograniczoną odpowiedzialnością, Poznań, PL.

(540) LITTLE KIDS

(510), (511) **14** akcesoria do ubrań: biżuteria, bransoletki, breloczki, broszki jako biżuteria, kolczyki, ozdoby, spinki do krawatów, spinki do mankietów, łańcuszki do zegarków, **25** ubrania, bielizna osobista, buty, nakrycia głowy, paski do spodni.

(111) **223817** (220) 2008 10 06 (210) 347018
(151) 2009 12 30 (441) 2009 01 19

(732) PEPCO Poland Spółka z ograniczoną odpowiedzialnością, Poznań, PL.

(540)

BELONG

Kolor znaku: bordowy

(531) 27.5.1, 29.1.1

(510), (511) **14** akcesoria do ubrań: biżuteria, bransoletki, breloczki, broszki jako biżuteria, kolczyki, ozdoby, spinki do krawatów, spinki do mankietów, łańcuszki do zegarków, **25** ubrania, bielizna osobista, buty, nakrycia głowy, paski do spodni.

(111) **223818** (220) 2008 10 06 (210) 347019
(151) 2009 12 30 (441) 2009 01 19

(732) PEPCO Poland Spółka z ograniczoną odpowiedzialnością, Poznań, PL.

(540) BELONG

(510), (511) **14** akcesoria do ubrań: biżuteria, bransoletki, breloczki, broszki jako biżuteria, kolczyki, ozdoby, spinki do krawatów, spinki do mankietów, łańcuszki do zegarków, **25** ubrania, bielizna osobista, buty, nakrycia głowy, paski do spodni.

(111) **223819** (220) 2008 10 06 (210) 347020
(151) 2009 12 30 (441) 2009 01 19

(732) PEPCO Poland Sp. z o.o., Poznań, PL.

(540)



Kolor znaku: biały, różowy

(531) 24.17.1, 24.17.4, 26.1.2, 26.1.18, 27.5.1, 29.1.12

(510), (511) **14** akcesoria do ubrań: biżuteria, bransoletki, breloczki, broszki jako biżuteria, kolczyki, ozdoby, spinki do krawatów, spinki do mankietów, łańcuszki do zegarków, **25** ubrania, bielizna osobista, buty, nakrycia głowy, paski do spodni.

(111) **223820** (220) 2008 10 06 (210) 347022
(151) 2009 12 30 (441) 2009 01 19

(732) PEPCO Poland Spółka z ograniczoną odpowiedzialnością, Poznań, PL.

(540) !HONEYBEE

(510), (511) **14** akcesoria do ubrań: biżuteria, bransoletki, breloczki, broszki jako biżuteria, kolczyki, ozdoby, spinki do krawatów, spinki do mankietów, łańcuszki do zegarków, **25** ubrania, bielizna osobista, buty, nakrycia głowy, paski do spodni.

(111) **223821** (220) 2008 10 06 (210) 347023
(151) 2010 01 04 (441) 2009 01 19

(732) PEPCO Poland Spółka z ograniczoną odpowiedzialnością, Poznań, PL.

(540)



Kolor znaku: czerwony, szary, czarny

(531) 2.9.15, 27.5.1, 29.1.13

(510), (511) **16** artykuły papirnicze, artykuły piśmiennicze, artykuły i przybory szkolne, artykuły biurowe, ekierki, cyrkle kreślarskie, klej do papieru, gumki do ścierania, klamry, zaciski do papieru, koperty, korektory, kreda do pisania, zakładki do książek, linijki, nalepki, naklejki, notatniki, notesy, obwoluty i okładki na dokumenty, ołówki, długopisy, papeteria, papier, kredki, pastele, pędzle, farby, pinezki, spinacze do papieru, zszywacze, zszywki biurowe, pióra, piórniki, przyrządy do pisania, podstawki do długopisów i ołówek, taśmy

przylepne, bloki rysunkowe i techniczne, segregatory, tablice do pisania, teczki, skoroszyty, temperówki, zeszyty, **18** plecaki, torby szkolne, tornistry.

(111) **223822** (220) 2008 10 06 (210) 347026
 (151) 2010 01 04 (441) 2009 01 19
 (732) PEPCO Poland Spółka z ograniczoną odpowiedzialnością, Poznań, PL.
 (540)



Kolor znaku: bordowy, błękitny, biały, szary

(531) 5.3.11, 5.3.20, 26.4.4, 27.5.1, 29.1.14
 (510), (511) **14** akcesoria do ubrań: biżuteria, bransoletki, breloczki, broszki jako biżuteria, kolczyki, ozdoby, spinki do krawatów, spinki do mankietów, łańcuszki do zegarków, **25** ubrania, bielizna osobista, buty, nakrycia głowy, paski do spodni.

(111) **223823** (220) 2008 10 06 (210) 347027
 (151) 2009 12 28 (441) 2009 01 19
 (732) Instytut Mechanizacji Budownictwa i Górnictwa Skalnego, Warszawa, PL.
 (540)



Kolor znaku: biały, granatowy

(531) 26.1.1, 26.13.25, 27.5.1, 29.1.12
 (510), (511) **07** maszyny i obrabiarki w szczególności: tokarki, wiertarki, gwinciarki, wiertarko-frezarki, frezarko-wiertarki, wytaczarki, frezarki, przecinarki, nakiełczarki, przecinarko-nakiełczarki, wycinarki, szlifierki, jednostki obróbcze, maszyny i wyposażenie obrabiarek zespołowych.

(111) **223824** (220) 2008 10 27 (210) 347895
 (151) 2010 01 11 (441) 2009 02 02
 (732) INTERSPORT Polska S.A., Kraków, PL.
 (540)



Kolor znaku: czarny, czerwony

(531) 2.1.8, 2.1.24, 27.5.1, 29.1.12
 (510), (511) **41** organizowanie imprez sportowych.

(111) **223825** (220) 2008 10 31 (210) 348124
 (151) 2010 01 11 (441) 2009 02 02
 (732) URZĄD DOZORU TECHNICZNEGO, Warszawa, PL.
 (540)



Kolor znaku: zielony

(531) 26.13.25, 27.5.1, 29.1.3
 (510), (511) **35** pomoc w zakresie zarządzania działalnością gospodarczą, **41** organizowanie i prowadzenie konferencji, organizowanie i prowadzenie seminariów, organizowanie i prowadzenie sympo-

zjów, usługi w zakresie szkolenia kadr, **42** badania techniczne, ekspertyzy inżynierskie, **45** doradztwo w sprawach bezpieczeństwa technicznego.

(111) **223826** (220) 2008 10 31 (210) 348125
 (151) 2010 01 11 (441) 2009 02 02
 (732) URZĄD DOZORU TECHNICZNEGO, Warszawa, PL.
 (540)



(531) 26.13.25, 27.5.1

(510), (511) **35** pomoc w zakresie zarządzania działalnością gospodarczą, **41** organizowanie i prowadzenie konferencji, organizowanie i prowadzenie seminariów, organizowanie i prowadzenie sympozjów, usługi w zakresie szkolenia kadr, **42** badania techniczne, ekspertyzy inżynierskie, **45** doradztwo w sprawach bezpieczeństwa technicznego.

(111) **223827** (220) 2008 10 31 (210) 348127
 (151) 2010 01 11 (441) 2009 02 02
 (732) URZĄD DOZORU TECHNICZNEGO, Warszawa, PL.
 (540)



(531) 24.1.5, 26.13.25, 27.5.1, 27.7.1

(510), (511) **41** organizowanie i prowadzenie konferencji, organizowanie i prowadzenie seminariów, organizowanie i prowadzenie sympozjów, usługi w zakresie szkolenia kadr, **42** badania techniczne, ekspertyzy inżynierskie, przeprowadzanie inspekcji dobrowolnych, ocena jakości działalności produkcyjnej.

(111) **223828** (220) 2008 10 31 (210) 348128
 (151) 2010 01 11 (441) 2009 02 02
 (732) URZĄD DOZORU TECHNICZNEGO, Warszawa, PL.
 (540)



Kolor znaku: kremowy, biały

(531) 24.1.5, 26.13.25, 27.5.1, 27.7.1, 29.1.12
 (510), (511) **41** organizowanie i prowadzenie konferencji, organizowanie i prowadzenie seminariów, organizowanie i prowadzenie sympozjów, usługi w zakresie szkolenia kadr, **42** badania techniczne, ekspertyzy inżynierskie, przeprowadzanie inspekcji dobrowolnych, ocena jakości działalności produkcyjnej.

(111) **223829** (220) 2008 10 31 (210) 348129
 (151) 2010 01 11 (441) 2009 02 02
 (732) URZĄD DOZORU TECHNICZNEGO, Warszawa, PL.

(540)



Kolor znaku: niebieski, biały

(531) 24.1.5, 26.13.25, 27.5.1, 27.7.1, 29.1.12

(510), (511) **42** badania techniczne, ekspertyzy inżynierskie, sprawdzenie i pisemne potwierdzenie zgodności procesu z wyspecyfikowanymi wymaganiami, ocena jakości działalności produkcyjnej.

(111) **223830** (220) 2008 10 31 (210) 348131

(151) 2010 01 11 (441) 2009 02 02

(732) URZĄD DOZORU TECHNICZNEGO, Warszawa, PL.

(540)



(531) 24.1.5, 26.13.25, 27.5.1, 27.7.1

(510), (511) **42** badania techniczne, ekspertyzy inżynierskie, sprawdzenie i pisemne potwierdzenie zgodności procesu z wyspecyfikowanymi wymaganiami, ocena jakości działalności produkcyjnej.

(111) **223831** (220) 2008 10 31 (210) 348132

(151) 2010 01 11 (441) 2009 02 02

(732) URZĄD DOZORU TECHNICZNEGO, Warszawa, PL.

(540)



Kolor znaku: kremowy, biały

(531) 24.1.5, 26.13.25, 27.5.1, 27.7.1, 29.1.12

(510), (511) **42** badania techniczne, ekspertyzy inżynierskie, sprawdzenie i pisemne potwierdzenie zgodności procesu z wyspecyfikowanymi wymaganiami, ocena jakości działalności produkcyjnej.

(111) **223832** (220) 2008 10 31 (210) 348133

(151) 2010 01 11 (441) 2009 02 02

(732) URZĄD DOZORU TECHNICZNEGO, Warszawa, PL.

(540)



Kolor znaku: niebieski, biały

(531) 24.1.5, 26.13.25, 27.5.1, 29.1.12

(510), (511) **42** badania techniczne, ekspertyzy inżynierskie, sprawdzenie i pisemne potwierdzenie zgodności procesu z wyspecyfikowanymi wymaganiami, testowanie materiałów, ocena jakości działalności produkcyjnej, przeprowadzanie inspekcji dobrowolnych.

(111) **223833** (220) 2008 10 31 (210) 348134

(151) 2010 01 11 (441) 2009 02 02

(732) URZĄD DOZORU TECHNICZNEGO, Warszawa, PL.

(540)



(531) 24.1.5, 26.13.25, 27.5.1

(510), (511) **42** badania techniczne, ekspertyzy inżynierskie, sprawdzenie i pisemne potwierdzenie zgodności procesu z wyspecyfikowanymi wymaganiami, testowanie materiałów, ocena jakości działalności produkcyjnej, przeprowadzanie inspekcji dobrowolnych.

(111) **223834** (220) 2008 10 31 (210) 348136

(151) 2010 01 11 (441) 2009 02 02

(732) URZĄD DOZORU TECHNICZNEGO, Warszawa, PL.

(540)



Kolor znaku: kremowy, biały

(531) 24.1.5, 26.13.25, 27.5.1, 29.1.12

(510), (511) **42** badania techniczne, ekspertyzy inżynierskie, sprawdzenie i pisemne potwierdzenie zgodności procesu z wyspecyfikowanymi wymaganiami, testowanie materiałów, ocena jakości działalności produkcyjnej, przeprowadzanie inspekcji dobrowolnych.

(111) **223835** (220) 2008 10 31 (210) 348138

(151) 2010 01 11 (441) 2009 02 02

(732) URZĄD DOZORU TECHNICZNEGO, Warszawa, PL.

(540)



Kolor znaku: niebieski, biały

(531) 24.1.5, 26.13.25, 27.5.1, 29.1.12

(510), (511) **42** ekspertyzy inżynierskie, sprawdzenie i pisemne potwierdzenie zgodności procesu z wyspecyfikowanymi wymaganiami, przeprowadzanie inspekcji dobrowolnych, ocena jakości działalności produkcyjnej i usługowej.

(111) **223836** (220) 2008 10 31 (210) 348139

(151) 2010 01 11 (441) 2009 02 02

(732) URZĄD DOZORU TECHNICZNEGO, Warszawa, PL.

(540)



(531) 24.1.5, 26.13.25, 27.5.1

(510), (511) **42** ekspertyzy inżynierskie, sprawdzenie i pisemne potwierdzenie zgodności procesu z wyspecyfikowanymi wymaganiami, przeprowadzanie inspekcji dobrowolnych, ocena jakości działalności produkcyjnej i usługowej.

(111) **223837** (220) 2008 10 31 (210) 348140
 (151) 2010 01 11 (441) 2009 02 02
 (732) URZĄD DOZORU TECHNICZNEGO, Warszawa, PL.
 (540)



Kolor znaku: kremowy, biały

(531) 24.1.5, 26.13.25, 27.5.1, 29.1.12

(510), (511) **42** ekspertyzy inżynierskie, sprawdzenie i pisemne potwierdzenie zgodności procesu z wyspecyfikowanymi wymaganiami, przeprowadzanie inspekcji dobrowolnych, ocena jakości działalności produkcyjnej i usługowej.

(111) **223838** (220) 2008 10 31 (210) 348141
 (151) 2010 01 11 (441) 2009 02 02
 (732) URZĄD DOZORU TECHNICZNEGO, Warszawa, PL.
 (540)



Kolor znaku: niebieski, biały

(531) 24.1.5, 26.13.25, 27.5.1, 29.1.12

(510), (511) **42** ekspertyzy inżynierskie, sprawdzenie i pisemne potwierdzenie zgodności osób z wyspecyfikowanymi wymaganiami.

(111) **223839** (220) 2008 10 31 (210) 348144
 (151) 2010 01 11 (441) 2009 02 02
 (732) URZĄD DOZORU TECHNICZNEGO, Warszawa, PL.
 (540)



(531) 24.1.5, 26.13.25, 27.5.1

(510), (511) **42** ekspertyzy inżynierskie, sprawdzenie i pisemne potwierdzenie zgodności osób z wyspecyfikowanymi wymaganiami.

(111) **223840** (220) 2008 10 31 (210) 348145
 (151) 2010 01 12 (441) 2009 02 02
 (732) URZĄD DOZORU TECHNICZNEGO, Warszawa, PL.
 (540)



Kolor znaku: kremowy, biały

(531) 24.1.5, 26.13.25, 27.5.1, 29.1.12

(510), (511) **42** ekspertyzy inżynierskie, sprawdzenie i pisemne potwierdzenie zgodności osób z wyspecyfikowanymi wymaganiami.

(111) **223841** (220) 2008 11 03 (210) 348194
 (151) 2010 01 18 (441) 2009 02 16
 (732) BUWAR Spółka z ograniczoną odpowiedzialnością,
 Legnica, PL.
 (540)



Kolor znaku: żółty, czarny, biały

(531) 26.11.2, 26.15.3, 27.5.1, 29.1.13

(510), (511) **20** kanistry jako pojemniki z tworzyw sztucznych do pakowania, **35** zgrupowanie na rzecz osób trzecich w wyznaczonym miejscu i czasie, pozwalające wygodnie oglądać i kupować w sklepie i hurtowni następujące towary: płyny do obwodów hydraulicznych, płyny hamulcowe, środki do chłodzenia silników w pojazdach, płyny do spryskiwaczy szyb samochodowych, preparaty do pielęgnacji samochodów, oleje silnikowe, oleje maszynowe, oleje przekładniowe, oleje do smarowania maszyn, smary przemysłowe, filtry paliwowe jako części maszyn lub silników, filtry powietrza chłodnic silników, filtry oleju do silników w pojazdach lub maszynach, filtry powietrza do silników w pojazdach lub maszynach, filtry powietrza do klimatyzacji.

(111) **223842** (220) 2008 02 18 (210) 336732
 (151) 2010 01 27 (441) 2008 05 26
 (732) COMPLEX Spółka Akcyjna, Łódź, PL.
 (540) HERTZ

(510), (511) **01** środki chemiczne dla przemysłu, środki do chłodzenia silników w pojazdach, płyny hamulcowe, płyny do obwodów hydraulicznych, kleje techniczne, spoiwa, kleje do celów przemysłowych, kleje inne niż do papieru lub do użytku domowego, kleje do wykończania wnętrz, mebli, tkanin, płytek ściennych, tapet, afiszów, kleje wodoodporne, mineralne, szybko schnące, kleje i lakiery zabezpieczające śruby, produkty chemiczne dla pojazdów mechanicznych, płyny: hamulcowe, hydrauliczne, do chłodnic samochodowych, preparaty konserwujące listwy, uszczelki gumowe, elementy gumowe, środki antyroszeniowe, środki zapobiegające zamarzaniu, preparaty odmrażające do szyb i zamków samochodowych, preparaty do zimowego startu silnika, preparaty do usuwania wody, preparaty do wulkanizacji opon, preparaty do awaryjnego pompowania opon, środki ułatwiające ruch silników pojazdów, **03** chemia samochodowa: środki do konserwacji, czyszczenia, polerowania i pielęgnacji samochodów, szampony samochodowe, środki nablyszczające, pasty woskujące, płyny do spryskiwaczy, pianki do czyszczenia szyb, preparaty do czyszczenia tapicerki, kokpitu i deski rozdzielczej, pasty woskowe do karoserii samochodowych, woski płynne i twarde, pasty regeneracyjne do karoserii samochodowych, preparaty do czyszczenia, pielęgnacji i zabezpieczania opon, felg i zderzaków, preparaty do czyszczenia, pielęgnacji i zabezpieczania hamulców i silników, preparaty

do czyszczenia, pielęgnacji i zabezpieczania uszczelek, środki do czyszczenia i konserwacji zaworów, gaźników i innych elementów pojazdów mechanicznych, kosmetyki samochodowe, preparaty do renowacji lakieru, pasty polerskie, pasty nabłyszczające, pasty konserwujące, preparaty do klimatyzacji, silikon do uszczelek, **04** smary, smary do narzędzi, oleje do smarowania oleje przemysłowe i smary stałe, grafit smarujący, oleje o dużej przenikliwości, mieszaniny pokrywające tłuszcz, nawilżające i wiążące pyły, oleje przenikające w sprayu, **35** usługi w zakresie prowadzenia sklepów i hurtowni z: środki chemiczne dla przemysłu, środki do chłodzenia silników w pojazdach, płyny hamulcowe, płyny do obwodów hydraulicznych, kleje techniczne, spoiwa, kleje do celów przemysłowych, kleje inne niż do papieru lub do użytku domowego, kleje do wykończania wnętrza, mebli, tkanin, płytek ściennych, tapet, afiszów, kleje wodoodporne, mineralne, szybko schnące, kleje i lakiery zabezpieczające śruby, produkty chemiczne dla pojazdów mechanicznych, płyny: hamulcowe, hydrauliczne, do chłodnic samochodowych, preparaty konserwujące listwy, uszczelki gumowe, elementy gumowe, środki antyroszeniowe, środki zapobiegające zamarzaniu, preparaty odmrażające do szyb i zamków samochodowych, preparaty do zimowego startu silnika, preparaty do usuwania wody, preparaty do wulkanizacji opon, preparaty do awaryjnego pompowania opon, środki ułatwiające rozruch silników pojazdów; chemia samochodowa: środki do konserwacji, czyszczenia, polerowania i pielęgnacji samochodów, szampony samochodowe, środki nabłyszczające, pasty woskujące, płyny do spryskiwaczy, pianki do czyszczenia szyb, preparaty do czyszczenia tapicerki, kokpitu i deski rozdzielczej, pasty woskowe do karoserii samochodowych, woski płynne i twarde, pasty regeneracyjne do karoserii samochodowych, preparaty do czyszczenia, pielęgnacji i zabezpieczania opon, felg i zderzaków, preparaty do czyszczenia, pielęgnacji i zabezpieczania hamulców i silników, preparaty do czyszczenia, pielęgnacji i zabezpieczania uszczelek, środki do czyszczenia i konserwacji zaworów, gaźników i innych elementów pojazdów mechanicznych, kosmetyki samochodowe, preparaty do renowacji lakieru, pasty polerskie, pasty nabłyszczające, pasty konserwujące, preparaty do klimatyzacji, silikon do uszczelek; smary, smary do narzędzi, oleje do smarowania oleje przemysłowe i smary stałe, grafit smarujący, oleje o dużej przenikliwości, mieszaniny pokrywające tłuszcz, nawilżające i wiążące pyły, oleje przenikające w sprayu.

(111) **223843** (220) 2008 05 12 (210) 340821
 (151) 2010 02 26 (441) 2008 08 18
 (732) BOSS-MAN JP Roman Lachowolski, Kraków, PL.;
 SKLEP FIRMOWY Tadeusz Polkowski, Kraków, PL.
 (540)



(531) 24.1.5, 27.5.1
 (510), (511) **25** ubrania, czapki, buty, odzież skórzana.
 (551) wspólne prawo ochronne

(111) **223844** (220) 2002 03 20 (210) 248009
 (151) 2010 01 26 (441) 2002 09 23
 (732) COMP Spółka Akcyjna, Warszawa, PL.
 (540)



Kolor znaku: granatowy, szary
 (531) 27.5, 29.1

(510), (511) **09** komputery, peryferia komputerowe, akcesoria komputerowe, czytniki, drukarki komputerowe, dyski magnetyczne, dyski optyczne, aparatura do przetwarzania informacji, interfejsy, klawiatury komputerowe, modemy, monitory jako sprzęt komputerowy i jako oprogramowanie komputerowe, pamięci komputerowe, programy komputerowe, oprogramowanie urządzeń elektronicznych, sterowniki informatyczne, przewody elektryczne, złącza i złączki, elektryczne elementy urządzenia, zestawy urządzeń i przyrządy elektroniczne do tworzenia systemów i sieci gromadzących, kontrolujących, przetwarzających i administrujących zasobami informatycznymi i obsługującymi urządzenia wyposażenia biur, części, zespoły i środki transmisji, teletransmisji, informacji w sieciach komputerowych i telekomunikacyjnych, dyski kompaktowe, sprzęt i akcesoria telekomunikacyjne, **35** organizowanie wystaw handlowych i reklamowych, **37** usługi w zakresie instalowania, konserwacji i napraw komputerów, modemów, fax-modemów, instalowania i konserwacji łączy telekomunikacyjnych z zastosowaniem do komunikacji między komputerami, przyłączenia do sieci komputerowych, **41** usługi w zakresie edukacji, nauczanie, organizacja szkoleń, informacja w zakresie edukacji, nauczanie korespondencyjne, organizowanie i prowadzenie sympozjów, seminariów, szkoleń, konferencji, organizowanie wystaw w celach kulturalnych i edukacyjnych, **42** usługi w zakresie projektowania układów i systemów do przetwarzania systemów informatycznych, projektowania układów i systemów automatycznego sterowania procesami ciągłymi i dyskretnymi oraz komputerowych systemów przetwarzania, programowania komputerów, projektowania oraz wdrażania systemów informatycznych i elektronicznych wykorzystywanych do prowadzenia i zarządzania przedsiębiorstwami, doradztwo, opiniowanie i ekspertyzy w sprawach sprzętu komputerowego.

(111) **223845** (220) 2004 12 16 (210) 288923
 (151) 2010 01 26 (441) 2005 05 30
 (732) P.P.H.U. „BRAND” Anna Broniarczyk, Łódź, PL.
 (540)

Brawo

Kolor znaku: granatowy, biały, niebieski
 (531) 27.5.1, 29.1.13
 (510), (511) **25** rajstopy, skarpety, nakrycia głowy.

(111) **223846** (220) 2005 09 02 (210) 299634
 (151) 2009 01 26 (441) 2005 12 12
 (732) KLEKS Materiały do drukowania Sp. z o.o., Warszawa, PL.
 (540)



(531) 20.1.17, 26.13.1, 27.5.1
 (510), (511) **02** tonery do drukarek i fotokopiarek, **09** akcesoria do napełnianie zużytych pojemników na tusz, wkładów, kaset i tonerów do drukarek atramentowych i laserowych, **16** wkłady atramentowe do drukarek, pojemniki z tuszem, taśmy nasączone tuszem do drukarek komputerowych, **35** prowadzenie sklepów i hurtowni w zakresie tuszy elektronicznych, tonerów do drukarek elektronicznych i urządzeń do regeneracji odnośnych pojemników, zasobników typu cartridge.

(111) **223847** (220) 2006 05 26 (210) 311201
 (151) 2009 12 29 (441) 2006 09 04
 (732) „LUMAR” Łukasz i Marcin Kryjak Spółka Cywilna,

Bielsko-Biała, PL.
(540)



(531) 1.1.1, 25.7.20, 26.4.3, 27.5.1

(510), (511) **39** usługi świadczone przez biura turystyczne i biura podróży, związane z informacją dotyczącą podróży lub transportu podróży przez biura pośrednictwa i agencje turystyczne, organizowanie wycieczek i podróży, usługi pilotowania wycieczek przez osoby towarzyszące podróżnym, **41** usługi w zakresie nauczania, kształcenia, rozrywki, działalności sportowej i kulturalnej, organizowanie szkoleń, zjazdów, sympozjów, konferencji, usługi instruktorów gimnastyki i poprawienia kondycji, organizowanie imprez i zawodów sportowych, organizowanie obozów sportowych i wakacyjnych, wypożyczanie sprzętu sportowego, organizowanie imprez rozrywkowych i wypoczynkowych, **44** usługi medyczne oraz usługi w zakresie higieny i troski o urodę ludzi, usługi fizjoterapeutyczne.

(111) **223848** (220) 2006 10 25 (210) 317175
(151) 2009 10 26 (441) 2007 02 05
(732) Przedsiębiorstwo Farmaceutyczno-Kosmetyczne
OCEANIC-Wojciech Soszyński, Sopot, PL.
(540)



Kolor znaku: fioletowy, biały, jasnozielony

(531) 27.5.1, 29.1.13
(510), (511) **03** produkty kosmetyczne, **05** preparaty farmaceutyczne.

(111) **223849** (220) 2006 12 31 (210) 319696
(151) 2010 01 27 (441) 2007 04 02
(732) TECHNOLUX Spółka Jawna Nowodworski i Spółka,
Częstochowa, PL.
(540)



Kolor znaku: szary

(531) 25.7.1, 25.7.25, 26.13.25, 29.1.6
(510), (511) **11** stelaże do abażurów, bakteriobójcze lampy do oczyszczania powietrza, lampki elektryczne na choinki, świecące numery do domów, lampy gazowe, klosze do lamp, lampy laboratoryjne, lampiony, abażury do lamp, obudowy do lamp, osłony do lamp, reflektory do lamp, rury do lamp, szkła do lamp, zawieszania do lamp, lampy bezpieczeństwa, lampy do oświetlenia akwarium, lampy do układania włosów, lampy elektryczne, lampy luminescencyjne rurowe do oświetlania, lampy do nurkowania, lampy olejowe, lampy oświetleniowe, lampy uliczne, lampy ultrafioletowe do celów innych niż lecznicze, lampy wyładowcze elektryczne do oświetlania, latarki, latarnie oświetleniowe, latarnie weneckie, oprawki żarówek do lamp elektrycznych, urządzenia i instalacje do oświetlania, urządzenia do oświetlania pojazdów, oświetlenie sufitowe, żarówki oświetleniowe,

reflektory samochodowe, światła do pojazdów, świeczniki jako żyrandole, żyrandole, kinkiety, żarówki elektryczne, oprawy oświetleniowe, plafony ścienne i sufitowe.

(111) **223850** (220) 2006 12 31 (210) 319697
(151) 2010 01 27 (441) 2007 04 02
(732) TECHNOLUX Spółka Jawna Nowodworski i Spółka,
Częstochowa, PL.
(540)



Kolor znaku: szary

(531) 25.7.20, 26.11.3, 26.11.13, 26.11.25, 29.1.6
(510), (511) **11** stelaże do abażurów, bakteriobójcze lampy do oczyszczania powietrza, lampki elektryczne na choinki, świecące numery do domów, lampy gazowe, klosze do lamp, lampy laboratoryjne, lampiony, abażury do lamp, obudowy do lamp, osłony do lamp, reflektory do lamp, rury do lamp, szkła do lamp, zawieszania do lamp, lampy bezpieczeństwa, lampy do oświetlenia akwarium, lampy do układania włosów, lampy elektryczne, lampy luminescencyjne rurowe do oświetlania, lampy do nurkowania, lampy olejowe, lampy oświetleniowe, lampy uliczne, lampy ultrafioletowe do celów innych niż lecznicze, lampy wyładowcze elektryczne do oświetlania, latarki, latarnie oświetleniowe, latarnie weneckie, oprawki żarówek do lamp elektrycznych, urządzenia i instalacje do oświetlania, urządzenia do oświetlania pojazdów, oświetlenie sufitowe, żarówki oświetleniowe, reflektory samochodowe, światła do pojazdów, świeczniki jako żyrandole, żyrandole, kinkiety, żarówki elektryczne, oprawy oświetleniowe, plafony ścienne i sufitowe.

(111) **223851** (220) 2007 08 06 (210) 328598
(151) 2010 01 27 (441) 2007 11 12
(732) Przedsiębiorstwo Projektowo-Usługowe „DESCO”
Spółka z ograniczoną odpowiedzialnością, Kwidzyn, PL.
(540)



Kolor znaku: czerwony, niebieski, czarny, biały

(531) 1.3.2, 1.3.17, 1.15.17, 26.1.2, 26.1.17, 27.5.1, 29.1.14
(510), (511) **01** preparaty chłodnicze, **09** baterie elektryczne, instalacje elektryczne, materiały na przewody do sieci elektrycznej, przewody elektryczne, złącza elektryczne, instalacje elektryczne do zdalnego sterowania procesami przemysłowymi, kable elektryczne, **11** armatura bezpieczeństwa do urządzeń oraz instalacji wodnych i gazowych, grzejniki do centralnego ogrzewania, nawilżacze do grzejników centralnego ogrzewania, chłodnice do cieczy stosowane jako instalacje, aparatura i instalacje chłodnicze, komory chłodnicze, pojemniki chłodnicze, szafy chłodnicze, dmuchawy jako części instalacji do nawiewu, grzejniki, grzejniki elektryczne, kanały kominowe, instalacje klimatyzacyjne, instalacje klimatyzacyjne w pojazdach, urządzenia klimatyzacyjne, kotły grzewcze, lodówki, instalacje klimatyzacyjne powietrzne, instalacje klimatyzacyjne powietrzne do pojazdów, regulacja wyciągów stosowana w ogrzewnictwie, wyciągi wentylacyjne, wyciągi wentylacyjne do laboratoriów, wentylatory stosowane w klimatyzacji, aparatura do wentylacji stosowana w klimatyzacji, **35** projektowanie materiałów promocyjnych i reklamowych jako pomoc w prowadzeniu działalności gospodarczej, działalność polegająca na doradztwie w zakresie pomocy w prowadzeniu działalności gospodarczej związanej z klimatyzacją, wentylacją i cie-

płownictwem, **37** budownictwo, budownictwo przemysłowe, nadzór budowlany, instalowanie i naprawy urządzeń dla chłodnictwa, instalowanie i naprawy urządzeń elektrycznych, **40** oczyszczanie powietrza, odświeżanie powietrza, recykling i przetwarzanie odpadów, **42** ekspertyzy inżynierskie, projektowanie budynków, opracowywanie projektów technicznych.

(111) **223852** (220) 2007 08 24 (210) 329268
(151) 2010 01 25 (441) 2007 11 26
(732) ICOPAL S.A., Zduńska Wola, PL.

(540) BURGUND PRIMER SZYBKI LAKIER SBS
(510), (511) **19** masy asfaltowe na rozpuszczalnikach organicznych, roztwory do gruntowania.

(111) **223853** (220) 2007 08 24 (210) 329269
(151) 2010 01 25 (441) 2007 11 26
(732) ICOPAL S.A., Zduńska Wola, PL.

(540) GOLDEN PRIMER SZYBKI LAKIER SBS
(510), (511) **19** masy asfaltowe na rozpuszczalnikach organicznych, roztwory do gruntowania.

(111) **223854** (220) 2007 09 13 (210) 330111
(151) 2010 01 28 (441) 2007 12 24
(732) Łomżyńska Agencja Informacyjna Spółka z o.o., Łomża, PL.

(540) www.krytyka.pl
(510), (511) **09** aerometry, akceleratory cząstek, aktywności, akumulatory elektryczne, alarmy antywłamaniowe, alarmy dźwiękowe, alarmy pożarowe, alkoholomierze, amperomierze, analizatory powietrza, anteny, aparatura do cięcia łukiem elektrycznym, aparatura elektryczna do komutacji, aparatura do przetwarzania informacji, aparatura radiotelefoniczna, aparatura radiokomunikacyjna przenośna, aparatura radiotelegraficzna, aparatura do rozmagnesowywania taśm magnetycznych, aparaty fotograficzne, aparaty do cięcia filmów, aparaty radiologiczne do celów przemysłowych, aparaty telefoniczne, audiowizualne urządzenia dydaktyczne stosowane do nauczania, automaty biletowe, automaty do gier na żetony lub monety, automatyczne sekretarki, automatyczne urządzenia do kierowania pojazdami, barometry, baterie elektryczne, baterie galwaniczne, baterie słoneczne, betatrony, bezpieczniki stosowane w elektryczności, binokle, biurkowe urządzenia do dziurkowania kart, bramki parkingowe stosowane dla samochodów uruchamiane monetą lub żetonem, busole, celowniki aparatów fotograficznych, celowniki czasowe jako zegary kontrolne, cewki elektromagnetyczne, chronografy, cewki dławikowe stosowane jako impedancje, ciemnie fotograficzne, CPU jako procesory, cyklotrony, czynniki stosowane w informatyce, czytniki kodów kreskowych, czytniki znaków optycznych, dalekopisy, dalmierze, dane na nośnikach optycznych, densymetry, densytometry, dozymetry, drukarki komputerowe, druty jako przewody elektryczne, dyktafony, dystrybutory automatyczne, dystrybutory dysków stosowane w informatyce, dyski magnetyczne, dyski do rejestracji dźwięku, dyski kompaktowe, dyski obliczeniowe, dyski optyczne, dyskietki, egrometry, ekrany stosowane w fotografice, ekrany fluoryzujące, ekrany projekcyjne, ekrany radiologiczne do celów przemysłowych, elektrody do spawania, elektrolizery, elektroniczne etykiety towarów, elektroniczne publikacje stosowane jako moduły ładowane, elektroniczne pióra świetlne jako ekranopisy, elektroniczne tablice na ogłoszenia, elektryczne wskaźniki strat, epidiaskopy, filtry stosowane w fotografice, fotokopiarki, fotometry, fotoogniwa, gazometry, gęstościomierze, głośniki, gniazdka, wtyczki i inne kontakty stosowane jako elektryczne, gramofony, hologramy, karty magnetyczne do identyfikacji osób, instalacje elektryczne, interfejsy stosowane w informatyce, instrumenty zawierające okular, iskrochrony, kable elektryczne, kable koncentryczne, kable optyczne, kable światłowodowe, kalkulatory, kamery filmowe, kamery wizyjne, karty inteligentne stosowane z obwodami scalonymi, kaski ochronne, kasety video, kasy rejestrujące, kaski ochronne do uprawiania sportu, odery magnetyczne, kolektory elektryczne, komparatory, komputerowe: klawiatury, pamięci, programy, sterujące programy, komputerowe urządzenia peryferyjne, komputery, komputery przenośne jako podręczne, komutatory, kondensatory, konwertory elektryczne, krokomierze jako edometry, laktodensymetry, laktometry jako mlekomierze, lampy błyskowe stosowane w fotografice, lampy ciemniowe stosowane w fotografice, lampy elektronowe próżniowe

w tej klasie, lampy optyczne, lampy wzmacniające, lampy z termokatodami, laptopy jako komputery, lasery nie do celów medycznych, liczniki w tej klasie, liczydła, logi jako instrumenty pomiarowe, lornetki, lunety, lusterka optyczne, lutownice elektryczne, magnesy, magnetyczne nośniki informacji, magnetofony taśmowe, manometry, maski ochronne, maski do oddychania inne niż do sztucznego oddychania, maszyny do dyktowania, maszyny do faksymile, maszyny księgujące, maszyny liczące, maszyny sprzedające automatyczne, meble laboratoryjne, megafony, miarki jako przyrządy miernicze, mierniki ciśnienia, mikrofony, mikrometry, mikroprocesory, mikroatomy, modemy, monitory jako hardware komputerowy, monitory stosowane jako programy komputerowe, monitory obrazowe jako video, myszy stosowane w informatyce, nadajniki stosowane w telekomunikacji, namierniki akustyczne, napędy dyskowe stosowane w informatyce, nici identyfikacyjne do przewodów elektrycznych, nośniki danych magnetycznych, nośniki płyt do ciemni stosowane w fotografice, neony reklamowe, nici identyfikacyjne do przewodów elektrycznych, niwelatory, noniusze, notesy elektroniczne, obwody drukowane, odtwarzacze płyt kompaktowych, oprogramowanie stałe komputerowe, optyczne nośniki informacji, osłony obiektywu przeciwsłoneczne stosowane w optyce, obiektywy jako soczewki w tej klasie, obrotomierze, obwody drukowane, obwody scalone jako zintegrowane, odbiorniki radiowe, odgromniki, odtwarzacze kaset, ogniwa elektryczne, ograniczniki stosowane w elektryczności, oktanty, omomierze, oporniki elektryczne, oscylografy, osobiste sterea jako odtwarzacze, ozonizatory jako ozonatory, parkometry, piorunochrony, płyty akustyczne, płyty fonograficzne, podkładki pod myszy, podpórki pod nadgarstki do użytku z komputerem, polarymetry, poziomice, półprzewodniki, prostowniki prądu, procesory jako centralne jednostki przetwarzania, procesory tekstu, programy gier komputerowych, programy komputerowe jako software ładowalny, próżniomierze, przełączniki elektryczne, przełączniki sygnałów elektronicznych, przełączniki stosowane w elektryczności, przemienniki, inwertory stosowane w elektryczności, przetwornice elektryczne, przewodniki elektryczne, przewody akustyczne, przewody elektryczne, przewody magnetyczne, przyrządy do kosmografii, radary, radio pagery, reduktory stosowane w elektryczności, refraktometry, regulatory napięcia do pojazdów, regulatory światła jako ściemniacze elektryczne, reostaty, repondery telefoniczne, respiratory do filtrowania powietrza, reprodukcja komputerowych nośników informacji, retorty, rozgałęźniki stosowane w elektryczności, rzutniki do slajdów, sacharymetry, skanery stosowane jako eksploratory, skanery stosowane w informatyce, słuchawki na uszy, słuchawki telefoniczne, spektrografy, spektroskopy, stacje jako jednostki taśm magnetycznych stosowane w informatyce, sterowniki stosowane w informatyce, sterujące programy komputerowe nagrane, sygnalizatory stosowane w elektryczności, sygnalizatory automatyczne straty ciśnienia w oponach, syreny, szafki na głośniki, szafy rozdzielcze stosowane w elektryczności, szkło pokryte powłoką przewodzącą, światłomierze, tablice rozdzielcze stosowane w elektryczności, tachometry, taksometry, taśmy magnetyczne, taśmy video, tarcze odblokowe naubraniowe do zapobiegania wypadkom drogowym, telefony przenośne, telekopiarki, telewizory jako aparaty, teodolity, termometry nie do celów medycznych, termostaty, transformatory elektryczne, translatory elektroniczne kieszonkowe, tranzystory stosowane w elektronice, trójkąty ostrzegające o niesprawnym samochodzie, tworniki, zwory stosowane w elektryczności, urynometry, urządzenia do analizy gazu, urządzenia diagnostyczne nie do celów medycznych, urządzenia do czyszczenia dysków nagranych dźwiękiem, urządzenia do czyszczenia płyt fonograficznych, urządzenia do dozoru elektrycznego, urządzenia do fakturowania, urządzenia do gry działające wyłącznie z odbiornikiem telewizyjnym, urządzenia do komunikacji wewnętrznej, urządzenia do kontroli i regulacji ciepła, urządzenia do kontroli i sterowania kotłów, urządzenia i przyrządy stosowane w fizyce, urządzenia do kontroli frankowania, urządzenia do ładowania akumulatorów, urządzenia do ładowania baterii, urządzenia do montażu filmów kinematograficznych, urządzenia do nabycia lub satynowania lub suszenia odbitek fotograficznych, urządzenia do nawigacji satelitarnej, urządzenia do nawigacji dla pojazdów jako komputery pokładowe, urządzenia do przetwarzania informacji, urządzenia do odtwarzania dźwięku, urządzenia do regulacji ciepła, urządzenia do spawania, urządzenia ostrzegawcze antywłamaniowe, urządzenia o wysokiej częstotliwości, urządzenia sterujące do dźwigów osobowych, urządzenia do zgrzewania tworzyw sztucznych elektryczne, urządzenia do zwabia-

nia i zabijania owadów elektryczne, wagi, video jako aparaty, wideofony, wizjery do drzwi, woltomierze, włókna przewodzące promienie świetlne jako światłowodowy, włókna optyczne, wskaźniki ciśnienia, wskaźniki ilościowe, wskaźniki nachylenia, wskaźniki stosowane w elektryczności, wykrywacze jako detektory, wskaźniki temperatury, wykrywacze dymu, wykrywacze fałszywych monet, wykrywacze metali, wyłączniki elektryczne, wzmacniacze, wzorniki, zaciski stosowane w elektryczności, zamki elektryczne, żelazka elektryczne, sprzęt komputerowy, sprzęt przetwarzający dane, dyski do nagrywania dźwięku i obrazu: płyty CD, płyty DVD, płyty video CD, dyski komputerowe, płyty fonograficzne, kasety video, aparatura do przetwarzania informacji, automatyczne urządzenia do kierowania pojazdami, karty inteligentne stosowane z obwodami scalonymi lub zintegrowanymi, kodery magnetyczne, komputerowe urządzenia peryferyjne, komputery przenośne, laptopy, magnetyczne nośniki informacji, urządzenia do czyszczenia dysków nagranych dźwiękiem, napędy dysków stosowane w informatyce elektronicznej, pamięci USB Pen Drive, przenośne telefony, sterujące programy komputerowe systemu operacyjnego, urządzenia do nawigacji dla pojazdów stosowane jako komputery pokładowe, urządzenia typu MP3, karty PCMCIA, **16** wydawnictwa książkowe, literackie, muzyczne, afisze, albumy, broszury, bilety, czasopisma, gazety, opakowania papierowe i z tworzyw sztucznych na dyski kompaktowe, płyty CD, płyty DVD, płyty video, opakowania z papieru i tworzyw sztucznych stosowane w informatyce, plakaty, programy imprez, wydawnictwa reklamowe, taśmy i karty papierowe lub z tworzyw sztucznych do zapisu programów komputerowych, taśmy nasączone tuszem do drukarek komputerowych, **35** agencje importowo-eksportowe, agencje reklamowe, badania w dziedzinie działalności gospodarczej, badania rynku, badania opinii publicznej, biura pośrednictwa pracy, dekoracja wystaw sklepowych, doradztwo specjalistyczne w sprawach działalności gospodarczej, doradztwo w zakresie organizowania i prowadzenia działalności gospodarczej, doradztwo w zakresie organizacji i zarządzania, ekspertyzy w działalności gospodarczej, komputerowe zarządzanie plikami, opinie, sondaże, organizowanie wystaw lub targów w celach handlowych lub reklamowych, pokazy towarów, pozyskiwanie danych do komputerowej bazy danych, promocja sprzedaży stosowana dla osób trzecich, reklamy za pośrednictwem sieci komputerowej, reklamy korespondencyjne, reklamy prasowe, reklamy radiowe, reklamy telewizyjne, systematyzacja danych do komputerowej bazy danych, wyszukiwanie informacji w plikach komputerowych stosowane dla osób trzecich, wyszukiwanie w komputerowych bazach danych, zaopatrzenie osób trzecich stosowane jako zakupy i sprzedaż produktów dla innych przedsiębiorstw, zarządzanie zbiorami informatycznymi, usługi umożliwiające odbiorcom dogodny wybór i zakup towarów w hurtowni, sklepach, z wyrobami: branży informatycznej, gier i zabawek, wytworów działalności wydawniczej, gospodarstwa domowego, artykułów radiowo-telewizyjnych, artykułów spożywczych, wyrobów tytoniowych, artykułów biurowych i piśmiennych, przygotowywanie zeznań podatkowych, wynajmowanie maszyn i urządzeń biurowych, **38** agencje informacyjne stosowane jako wiadomości, agencje prasowe, emisja radiowa, emisja telewizyjna, łączność przez terminale komputerowe, przesyłanie informacji tekstowej i obrazowej przy pomocy komputera, poczta elektroniczna, przekaz satelitarny, przesyłanie informacji, radiofonia, telewizja kablowa, transmisja programów radiowych i telewizyjnych, wypożyczanie aparatury i urządzeń do przesyłania informacji, wypożyczanie modemów, **41** usługi doradztwa zawodowego stosowane jako porady w zakresie edukacji lub kształcenia, usługi edukacyjne, usługi obsługi gier w systemie on-line stosowane z sieci informatycznej, informacja o edukacji, organizowanie, obsługa i prowadzenie: konferencji, kongresów, pracowni specjalistycznych, seminariów, sympozjów, zjazdów, organizowanie i obsługa kursów korespondencyjnych, usługi kształcenia praktycznego stosowane jako pokazy, usługi mikro-wydawnicze, usługi montażu programów radiowych i telewizyjnych, usługi montażu taśm video, usługi nauczania, usługi dokształcania w zakresie informatyki, usługi obrazów cyfrowych, obsługa publikacji elektronicznych on-line jako nieprzesyłalnych, wypożyczanie magnetoskopów, wypożyczanie kamer lub kaset video, wypożyczanie sprzętu audio, działalność wydawnicza, edycje tekstów innych niż reklamowe, fotoreportaż, prowadzenie galerii, informacja o rekreacji, gry hazardowe stosowane jako usługi kasyn, kursy korespondencyjne, nauczanie, organizowanie loterii, organizowanie konkursów piękności, pisanie scenariuszy, prowadzenie biur redakcyjnych prasowych lub informacyjnych, pu-

blikowanie książek i czasopism lub gazet, publikowanie tekstów innych niż teksty reklamowe, usługi reporterskie, użytkowanie sal gier, publikacja nagrań muzycznych, wypożyczanie sprzętu radiowo-telewizyjnego, produkcja filmów, prowadzenie działalności radiowej i telewizyjnej, organizowanie zawodów sportowych, **42** administrowanie stronami komputerowymi stosowane jako sieciowymi, aktualizacja oprogramowania komputerowego, analizy systemów komputerowych, badania techniczne w zakresie: elektryczności, elektroniki i informatyki, prace badawczo-rozwojowe stosowane na rzecz osób trzecich, doradztwo w sprawach sprzętu komputerowego, ekspertyzy inżynierskie, instalacje oprogramowania komputerowego, konserwacja oprogramowania komputerowego, konwersja danych lub dokumentów na formę elektroniczną, konwersja danych przez programy komputerowe, odzyskiwanie danych komputerowych, opracowywanie projektów technicznych z zakresu: elektrycznego, elektronicznego, informatycznego, powielanie oprogramowania komputerowego, programowanie komputerowe, projektowanie systemów komputerowych, tworzenie i utrzymywanie stron internetowych dla osób trzecich, wypożyczanie komputerów, wypożyczanie oprogramowania komputerowego.

(111) **223855** (220) 2007 12 20 (210) 334410
 (151) 2010 01 08 (441) 2008 03 31
 (732) JUTRZENKA COLIAN Spółka z ograniczoną odpowiedzialnością, Opatówek, PL.
 (540)

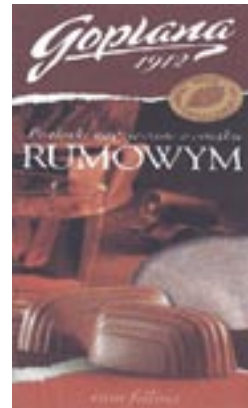

Kolor znaku: brązowy, bordowy, biały
 (531) 8.1.19, 11.3.1, 25.1.15, 27.5.1, 29.1.13
 (510), (511) **30** pralinki nadziewane o smaku rumowym.

(111) **223856** (220) 2007 12 20 (210) 334411
 (151) 2010 01 08 (441) 2008 03 31
 (732) JUTRZENKA COLIAN Spółka z ograniczoną odpowiedzialnością, Opatówek, PL.
 (540)



Kolor znaku: brązowy, biały, bordowy
 (531) 8.1.19, 25.1.15, 26.1.2, 27.5.1, 29.1.13
 (510), (511) **30** pralinki nadziewane.

(111) **223857** (220) 2007 12 20 (210) 334412
 (151) 2010 01 08 (441) 2008 03 31
 (732) JUTRZENKA COLIAN Spółka z ograniczoną odpowiedzialnością, Opatówek, PL.
 (540)



Kolor znaku: brązowy, biały, bordowy
 (531) 8.1.19, 25.1.15, 26.1.2, 27.5.1, 29.1.13
 (510), (511) **30** czekolady.

(111) **223858** (220) 2007 12 20 (210) 334413
 (151) 2010 01 07 (441) 2008 03 31
 (732) JUTRZENKA COLIAN Spółka z ograniczoną odpowiedzialnością, Opatówek, PL.
 (540)

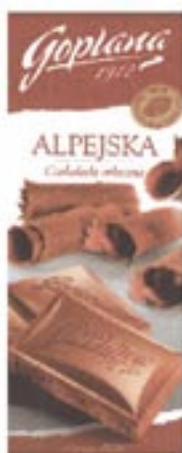

Kolor znaku: brązowy, biały, bordowy
 (531) 8.1.19, 25.1.15, 26.1.2, 27.5.1, 29.1.13
 (510), (511) **30** czekolady.

(111) **223859** (220) 2008 02 12 (210) 336506
 (151) 2010 01 28 (441) 2008 05 26
 (732) FARMA-PROJEKT Spółka z o.o., Kraków, PL.
 (540) NEBINAD
 (510), (511) **05** produkty lecznicze, suplementy diety do stosowania przez ludzi w leczeniu.

(111) **223860** (220) 2008 02 27 (210) 337220
 (151) 2010 01 28 (441) 2008 06 09
 (732) LIDER'S-K.G. Spółka z ograniczoną odpowiedzialnością, Lipiny Stare, PL.
 (540) Mulatka
 (510), (511) **30** lody, sorbety.

(111) **223861** (220) 2008 02 27 (210) 337221
 (151) 2010 01 28 (441) 2008 06 09
 (732) LIDER'S-K.G. Spółka z ograniczoną odpowiedzialnością, Lipiny Stare, PL.

(540) Negro
 (510), (511) **30** pizze, kakao, lody, sorbety.

(111) **223862** (220) 2008 02 27 (210) 337235
 (151) 2010 01 28 (441) 2008 06 09
 (732) LIDER'S-K.G. Spółka z ograniczoną odpowiedzialnością, Lipiny Stare, PL.
 (540) Chococool
 (510), (511) **30** lody, sorbety.

(111) **223863** (220) 2008 03 03 (210) 337588
 (151) 2009 11 03 (441) 2008 06 09
 (732) SKY ADVENTURE Spółka z ograniczoną odpowiedzialnością, Katowice, PL.
 (540) WZNIĘŚ SIĘ PONAD KONKURENCJĘ!
 (510), (511) **12** balony aerostaticzne; balony; balony powietrzne; sterowce; liny; pojazdy lotnicze; pojazdy zdalnie sterowane; przy-czepy; samoloty; statki powietrzne, **35** agencja reklamowa; badanie rynku; dystrybucja materiałów reklamowych; uaktualnianie mate-rialów reklamowych; rozpowszechnianie ogłoszeń reklamowych; pokazy towarów; wynajmowanie powierzchni na cele reklamowe; wypożyczanie materiału reklamowego; uaktualnianie i publikowa-nie tekstów reklamowych; organizowanie targów, wystaw w celach handlowych lub reklamowych, **39** aeronautyka; czarterowanie; usługi nawigacyjne; organizowanie wycieczek, podróży; transport powietrzny; transport pasażerski; loty turystyczne; zwiedzanie tury-styczne, **41** informacja o imprezach rozrywkowych; pokazy dotyczą-ce kształcenia praktycznego; organizowanie i prowadzenie pracowni specjalistycznych; prowadzenie kursów i szkoleń specjalistycznych; organizowanie konkursów rozrywkowych; organizowanie zawodów sportowych, zwłaszcza zawodów balonowych; publikowanie tek-stów innych niż reklamowych; rozrywka; usługi związane z organi-zacją wypoczynku; usługi związane z organizacją wypoczynku typu survival-nauka przetrwania w trudnych warunkach; organizacja wy-staw kulturalnych i sportowych; porady zawodowe dotyczące pilo-tażu statkami powietrznymi; wypożyczanie sprzętu sportowego za wyjątkiem pojazdów.

(111) **223864** (220) 2008 04 24 (210) 340143
 (151) 2009 12 29 (441) 2008 08 04
 (732) MARBAD Zakład Technik Obróbki Powierzchni Kazimierz Woźniak, Warszawa, PL.
 (540)



Kolor znaku: biały, niebieski
 (531) 26.4.2, 26.4.6, 27.5.1, 29.1.12
 (510), (511) **01** płyny wspomagające do materiałów ściernych, **03** wyroby ściernie, pasty, **07** elektryczne urządzenia do polerowa-nia, **35** pośrednictwo handlowe polegające na pomocy w zawieraniu umów handlowych, **40** polerowanie, szlifowanie, **42** projektowanie procesów technologicznych obróbki powierzchni.

(111) **223865** (220) 2008 06 05 (210) 341815
 (151) 2009 11 03 (441) 2008 09 15
 (732) Firma Handlowo-Usługowa „MATAR” Jarosław Gryła, Dąbrowa Górnicza, PL.
 (540)



(531) 26.11.2
 (510), (511) **18** skóra i imitacje skóry, wyroby z tych materiałów, nie ujęte w innych klasach; skóry zwierzęce, skóry surowe; walizy i torby

podróżne; parasolki, parasole i laski; akcesoria skórzane oraz z imitacji skóry, torby, torebki, aktówki, teczki, plecaki, kuferki, etui, portfele, portmonetki, wizytowniki, paski; bicze, uprząże i wyroby rymarskie, **25** odzież, bielizna, obuwie, nakrycia głowy, **35** usługi w zakresie sprzedaży następujących towarów: skóra i imitacje skóry, wyroby ze skóry i imitacji skóry, akcesoria skórzane oraz z imitacji skóry, skóry zwierzęce, skóry surowe, walizy i torby podróżne, parasolki, parasole i laski, torby, torebki, aktówki, teczki, plecaki, kuferki, etui, portfele, portmonetki, wizytowniki, paski, bicze, uprząże i wyroby rymarskie, odzież, bielizna, obuwie, nakrycia głowy; usługi w zakresie prowadzenia salonów z bielizną i artykułami dla kobiet z branży: odzieżowej, kosmetycznej, farmaceutycznej, jubilerskiej, sportowej; usługi zarządzania i administrowania działalnością handlową usługi w zakresie doradztwa handlowego i gospodarczego, pomoc i doradztwo w organizowaniu, zarządzaniu i prowadzeniu przedsiębiorstw handlowych, sklepów, hurtowni oraz sprzedaży internetowej; agencje eksportowo-importowe, pośrednictwo handlowe, wyszukiwanie partnerów handlowych, pośredniczenie w zawieraniu kontraktów handlowych, organizowanie sieci sprzedaży; informacja handlowa, prezentacja oferty handlowej w Internecie; usługi w zakresie reklamy i promocji; zgrupowanie na rzecz osób trzecich następujących towarów: skóra i imitacje skóry, wyroby ze skóry i imitacji skóry, akcesoria skórzane oraz z imitacji skóry, skóry zwierzęce, skóry surowe, walizy i torby podróżne, parasolki, parasole i laski, torby, torebki, aktówki, teczki, plecaki, kuferki, etui, portfele, portmonetki, wizytowniki, paski, bicze, uprząże i wyroby rymarskie, odzież, bielizna, obuwie, nakrycia głowy, biżuteria, artykuły jubilerskie, artykuły dla kobiet, kosmetyki-pozwalające nabywcy wygodnie oglądać i kupować te towary: w sklepach, hurtowniach, z katalogu różnych artykułów, na stronie internetowej, za pośrednictwem usługi elektronicznej, za pośrednictwem systemu telezakupów, wykorzystując zamówienie korespondencyjne, używając środków telekomunikacji.

(111) **223866** (220) 2008 06 10 (210) 341981
 (151) 2010 01 28 (441) 2008 09 15
 (732) „VIHAPOL VIET” Spółka z ograniczoną odpowiedzialnością, Warszawa, PL.
 (540)



(531) 27.5.1
 (510), (511) **25** odzież, bielizna, obuwie, nakrycia głowy, torby, szaliki, swetry, **35** usługi w zakresie prowadzenia sklepu wielobranżowego i/lub hurtowni wielobranżowej, w których zgromadzono na rzecz osób trzecich artykuły odzieżowe, bieliznę, obuwie, nakrycia głowy, torby, szaliki, swetry; usługi przedstawicielstw handlowych i usługowych podmiotów zagranicznych; usługi agencji importowo-eksportowych.

(111) **223867** (220) 2008 06 10 (210) 342001
 (151) 2010 01 28 (441) 2008 09 15
 (732) BASF SE, Ludwigshafen am Rhein, DE.
 (540) ALLADYN
 (510), (511) **05** pestycydy, w szczególności fungicydy, herbicydy, insektycydy, środki do niszczenia szkodników.

(111) **223868** (220) 2008 06 17 (210) 342300
 (151) 2009 09 29 (441) 2008 09 29
 (732) „HYDROSTREFA” S.A., Warszawa, PL.

(540)



Kolor znaku: grafitowy, biały

(531) 26.4.1, 27.5.1, 29.1.12

(510), (511) **35** usługi w zakresie promocji na rzecz osób trzecich i sprzedaży hurtowej i detalicznej materiałów budowlanych i wyposażenia sanitarnego.

(111) **223869** (220) 2008 06 17 (210) 342301
 (151) 2009 09 29 (441) 2008 09 29
 (732) „HYDROSTREFA” S.A., Warszawa, PL.
 (540)



Kolor znaku: grafitowy

(531) 26.4.1, 27.5.1, 29.1.6

(510), (511) **35** usługi w zakresie promocji na rzecz osób trzecich i sprzedaży hurtowej i detalicznej materiałów budowlanych i wyposażenia sanitarnego.

(111) **223870** (220) 2008 07 07 (210) 343208
 (151) 2009 10 29 (441) 2008 10 13
 (732) MECHANIC SYSTEM Sp. z o.o., Siewierz, PL.
 (540)



Kolor znaku: szary, granatowy

(531) 27.5.1, 29.1.12

(510), (511) **07** filtry przemysłowe, metalowe stoły spawalnicze, **37** obsługa i naprawa samochodów.

(111) **223871** (220) 2008 07 11 (210) 343431
 (151) 2009 11 04 (441) 2008 10 13
 (732) Edyta Korda, Warszawa, PL.
 (540) PROMYK
 (510), (511) **44** usługi weterynaryjne.

(111) **223872** (220) 2008 07 15 (210) 343606
 (151) 2010 01 25 (441) 2008 10 27
 (732) BASF SE, Ludwigshafen am Rhein, DE.
 (540) INTIZAM
 (510), (511) **05** pestycydy, w szczególności preparaty do zwalczania szkodników, fungicydy, herbicydy, insektycydy.

(111) **223873** (220) 2008 07 22 (210) 343873
 (151) 2010 01 12 (441) 2008 10 27
 (732) FARMA-PROJEKT Spółka z o.o., Kraków, PL.
 (540) TOLZURIN
 (510), (511) **05** produkty lecznicze, suplementy diety do celów leczniczych.

(111) **223874** (220) 2008 07 28 (210) 344148
 (151) 2009 11 04 (441) 2008 11 10
 (732) POLBRUK S.A., Gdańsk, PL.
 (540) polbruk plaza

(510), (511) **19** elementy betonowe dla drogownictwa oraz budownictwa ogólnego, kostka brukowa, materiały budowlane niemetalowe, kształtki, obrzeża, krawężniki, materiały do budowy dróg, asfalt, smoła i bitumy, **37** budownictwo ogólne, usługi budowlane, remontowe, budowa, przebudowa, odnowa dróg, chodników ze szczególnym uwzględnieniem robót brukarskich, układanie nawierzchni kostkowych.

(111) **223875** (220) 2008 07 28 (210) 344153
 (151) 2010 01 28 (441) 2008 11 10
 (732) ELPIGAZ Spółka z o.o., Gdańsk, PL.
 (540)



(531) 26.1.6, 27.5.1

(510), (511) **11** gazowe pompy, mieszalniki, zawory, parowniki, przewody i zbiorniki do upłynnionych gazów zasilających samochodowe silniki napędowe i ich części oraz podzespoły, **12** pojazdy samochodowe zaopatrzone w autonomiczne lub hybrydowe zasilanie gazowe i ich części oraz podzespoły, okładziny hamulcowe do pojazdów, okładziny szczęk hamulcowych do pojazdów, pojazdy elektryczne i hybrydowe, pojazdy wojskowe transportowe, pojazdy zdalnie sterowane inne niż zabawki, pojazdy-chłodnie, przetworniki momentu obrotowego do pojazdów lądowych, maski silników samochodowych, resory, sprężyny amortyzujące do samochodów, sprężyny zawieszania do pojazdów, samochody inne niż osobowe, samochody osobowe, silniki do pojazdów lądowych, turbiny do pojazdów lądowych, układy sterowania do pojazdów lądowych, nieelektryczne urządzenia antywłamaniowe do pojazdów, urządzenia sterujące do pojazdów samochodowych wyposażonych w zasilanie gazowe, wózki podnośnikowe samobieżne i wózki transportowe z zasilaniem gazowym autonomicznym, zestawy narzędzi do reperacji silników pojazdów samochodowych zaopatrzonych w zasilanie gazowe lub hybrydowe, **35** usługi reklamowe, usługi importu i eksportu instalacji gazowych do zasilania silników pojazdów samochodowych i ich części, usługi sprzedaży detalicznej, hurtowej i serwisowej instalacji gazowych do zasilania silników pojazdów samochodowych i ich części, **37** usługi remontowo-budowlane i serwisowo-konserwacyjne oraz renowacyjne obiektów stacjonarnych wyposażonych w instalacje gazownicze gazów płynnych, serwis gwarancyjny i pogwarancyjny oraz usługi instalacyjne w zakresie instalacji do zasilania pojazdów samochodowych gazami płynnymi.

(111) **223876** (220) 2008 07 28 (210) 344154
 (151) 2010 01 28 (441) 2008 11 10
 (732) Zakład Usługowy „EKO-PAL” Grzegorz Jarzyński, Gdańsk, PL.
 (540)



(531) 3.3.1, 26.1.1, 26.11.1, 27.5.1

(510), (511) **11** urządzenia, aparatura i instalacje gazowe oraz hybrydowe elektryczno-gazowe do pojazdów, takie zwłaszcza jak gazowe pompy, mieszalniki, zawory, parowniki, przewody i zbiorniki do

upłynnionych gazów zasilających samochodowe silniki napędowe i ich części oraz podzespoły, **12** pojazdy samochodowe zaopatrzone w autonomiczne lub hybrydowe zasilanie gazowe i ich części oraz podzespoły, pojazdy elektryczno-gazowe i hybrydowe, przetworniki momentu obrotowego do pojazdów lądowych, resory, sprężyny, zawieszania do pojazdów, samochody inne niż osobowe, samochody osobowe, silniki do pojazdów lądowych, turbiny do pojazdów lądowych, układy sterowania do pojazdów lądowych, nieelektryczne urządzenia antywłamaniowe do zespołów napędowych pojazdów, urządzenia sterujące do pojazdów samochodowych wyposażonych w zasilanie gazowe, wózki podnośnikowe samobieżne i wózki transportowe z zasilaniem gazowym autonomicznym, zestawy wyspecjalizowanych narzędzi do reperacji silników pojazdów samochodowych zaopatrzonych w zasilanie gazowe lub hybrydowe, **35** usługi reklamowe, usługi importu i eksportu instalacji gazowych do zasilania silników pojazdów samochodowych i ich części, usługi sprzedaży detalicznej, hurtowej i serwisowej instalacji gazowych do zasilania silników pojazdów samochodowych i ich części.

(111) **223877** (220) 2008 08 01 (210) 344388
 (151) 2009 10 29 (441) 2008 11 10
 (732) 4Active s.c. Artur Papp, Grażyna Urbanik-Papp, Kraków, PL.
 (540) 4Active

(510), (511) **09** urządzenia elektroniczne do odbioru i nadawania sygnałów satelitarnych, urządzenia nawigacyjne do pojazdów, radary, prędkościomierze do pojazdów, liczniki i rejestratory przebytej drogi do pojazdów, przyrządy do rejestrowania czasu do pojazdów, przyrządy do rejestrowania odległości, radia samochodowe, akumulatory elektryczne do pojazdów, zasilacze samochodowe, uchwyty samochodowe do palmtopów, urządzeń do nawigacji i telefonów komórkowych; urządzenia do rejestrowania i przetwarzania informacji w tym procesory: komputery, komputery przenośne, palmtopy, palmtopy z GPS, laptopy, smartphony, części i zespoły komputerów, akcesoria do nich; dyski komputerowe, komputerowe urządzenia peryferyjne, w szczególności monitory, klawiatury, myszy, stacje dysków, czytniki dysków optycznych, skanery, mode-my, plotery, drukarki komputerowe; magnetyczne, optyczne i magnetooptryczne nośniki informacji, w tym dyski, dyskietki, taśmy, płyty; akcesoria komputerowe, w tym filtry ekranowe, przełączniki; programy komputerowe (stałe i nagrane, sterujące programy dla systemu operacyjnego) w tym programy wspomagające nawigację (mapy cyfrowe) oraz kontrolę, pomiar i ochronę obiektów; telefony przenośne, ich części i akcesoria do nich; aparatura przenośna do radiokomunikacji, sprzęt radiowo-telekomunikacyjny, urządzenia do transmisji danych; czytniki kodów kreskowych, kable, zasilacze, anteny do odbiorników GPS i połączeń sieci komputerowych i telekomunikacyjnych; urządzenia kontrolno-pomiarowe do monitorowania i ochrony obiektów, urządzenia radiowego zabezpieczenia i ochrony obiektów, alarmy domowe, samochodowe, bankowe i przemysłowe, **35** zarządzanie przedsiębiorstwami handlowymi i gospodarczymi, przedstawicielstwo handlowe podmiotów zagranicznych, pośrednictwo handlowe polegające na kojarzeniu kontrahentów, usługi doradcze i marketingowe, dystrybucja i kolportaż broszur, prospektów, druków reklamowych, usługi reklamowe, wynajmowanie powierzchni reklamowej, organizowanie wystaw w celach handlowych lub reklamowych; doradztwo w zakresie prowadzenia działalności gospodarczej, prowadzenie agencji informacji handlowej, agencji importowo-eksportowej w dziedzinie telekomunikacji i nawigacji satelitarnej; zgrupowanie na rzecz osób trzecich różnych towarów pozwalające nabywcy wygodnie je oglądać i kupować w sklepie ze sprzętem komputerowym, radiowo-telekomunikacyjnym, oprogramowaniem nawigacyjnym, urządzeniami do nawigacji satelitarnej i monitorowania obiektów; zarządzanie plikami i zbiorami informacyjnymi, prowadzenie portali internetowych, pozyskiwanie danych do komputerowych baz danych, systematyzacja i sortowanie danych w komputerowych bazach danych, wyszukiwanie informacji w komputerowych bazach danych, **37** usługi w zakresie instalowania, konserwacji i naprawy sprzętu komputerowego i urządzeń peryferyjnych, sieci informatycznych, urządzeń do odbioru sygnałów satelitarnych i monitorowania obiektów, **41** usługi wydawnicze, produkcja i rozpowszechnianie filmów i nagrań wideo, usługi fotograficzne (fotografowanie), usługi prowadzenia szkoleń, kursów, seminariów w zakresie nowoczesnych technologii telekomunikacyjnych, technologii GPS, obsługi sprzętu komputerowego i oprogramowania.

(111) **223878** (220) 2008 08 18 (210) 344964
 (151) 2010 01 25 (441) 2008 11 24
 (732) D.R.E. Spółka z ograniczoną odpowiedzialnością,
 Gronowo Górne, PL.
 (540)



Kolor znaku: zielony, biały

(531) 27.5.1, 29.1.12

(510), (511) **06** drzwi metalowe, ościeżnice i skrzydła drzwiowe metalowe, drzwi przeciwpożarowe, **10** meble specjalne do celów medycznych, **19** niemetalowe materiały budowlane, niemetalowe drzwi, niemetalowe ościeżnice i skrzydła drzwiowe, niemetalowe okna, płyty niemetalowe, **20** meble, akcesoria do mebli drewnianych i drewnopochodnych, drzwi do mebli, **37** usługi montażowe, remontowo-budowlane, **39** usługi transportowe i magazynowe, **40** usługi w zakresie obróbki metali, drewna i materiałów drewnopochodnych.

(111) **223879** (220) 2008 08 25 (210) 345269
 (151) 2010 01 07 (441) 2008 12 08
 (732) Gwarant Grupa Kapitałowa Spółka Akcyjna, Katowice, PL.
 (540)



MAŁAPANEW ARMATURA
 GRUPA GWARANT

Kolor znaku: biały, granatowy

(531) 26.4.1, 26.4.4, 27.5.1, 29.1.12

(510), (511) **06** zasuwki klinowe stalowe i żeliwne, zawory zwrotno-zaporowe burtowe.

(111) **223880** (220) 2008 08 25 (210) 345272
 (151) 2010 01 07 (441) 2008 12 08
 (732) Gwarant Grupa Kapitałowa Spółka Akcyjna, Katowice, PL.
 (540)



ODLEWNIA ŻELIWA
 GRUPA GWARANT

Kolor znaku: biały, granatowy

(531) 26.4.1, 26.4.4, 27.5.1, 29.1.12

(510), (511) **16** opakowania z tektury, **35** rozpowszechnianie materiałów reklamowych-ulotki, prospekty, druki, reklama z pośrednictwem sieci komputerowej, **39** dystrybucja korespondencji, przesyłek.

(111) **223881** (220) 2008 08 25 (210) 345274
 (151) 2010 01 07 (441) 2008 12 08
 (732) Gwarant Grupa Kapitałowa Spółka Akcyjna, Katowice, PL.
 (540)



HUTA MAŁAPANEW
 GRUPA GWARANT

Kolor znaku: biały, granatowy

(531) 26.4.1, 26.4.4, 27.5.1, 29.1.12

(510), (511) **40** odlewanie metalu.

(111) **223882** (220) 2008 08 27 (210) 345378
 (151) 2010 01 27 (441) 2008 12 08
 (732) New Technology Poland Spółka z ograniczoną
 odpowiedzialnością, Warszawa, PL.
 (540)



Kolor znaku: żółty, pomarańczowy, czerwony, czarny

(531) 26.2.1, 26.11.3, 27.5.1, 29.1.14

(510), (511) **02** tonery, tusze, cartridge, **07** bębny jako części maszyn, drukarskie wałki do maszyn, pokrywy, amortyzatory do maszyn, **09** kopiarki, telefaksy, drukarki komputerowe, kalkulatory, oprogramowanie komputerowe, komputery, skanery, aparaty fotograficzne, czytniki, **16** papier, niszczarki dokumentów do użytku biurowego, **35** usługi kserograficzne, **37** instalacja, konserwacja oraz naprawa urządzeń biurowych, **40** usługi poligraficzne.

(111) **223883** (220) 2008 08 27 (210) 345414
 (151) 2009 12 28 (441) 2008 12 08
 (732) JUTRZENKA COLIAN Sp. z o.o., Opatówek, PL.
 (540)



Kolor znaku: niebieski

(531) 19.7.1, 29.1.4

(510), (511) **32** napoje bezalkoholowe, piwo, napoje niegazowane, musujące lub gazowane, wody mineralne, wody stołowe, wody źródlane, napoje aromatyzowane, napoje o smaku owocowym i na bazie owoców, soki owocowe i warzywne, nektary, lemoniady, napoje na bazie słodki, napoje izotoniczne, napoje energetyzujące, syropy, ekstrakty i esencje oraz inne preparaty do produkcji napojów bezalkoholowych.

(111) **223884** (220) 2008 11 26 (210) 345696
 (151) 2009 12 30 (441) 2008 12 08
 (732) Radio PIN S.A., Warszawa, PL.
 (540) "Przerwa na lounge"

(510), (511) **16** afisze, plakaty, tablice ogłoszeniowe, **35** rozpowszechnianie ogłoszeń reklamowych, agencje reklamowe, usługi przeglądu prasy, reklama radiowa, reklama za pośrednictwem sieci komputerowej, reklamy radiowe, **38** agencje informacyjne-aktualności, agencje informacyjne-wiadomości, przesyłanie informacji tekstowej i obrazowej za pomocą komputera, transmisja programów radiowych, **41** produkcja programów radiowych i telewizyjnych, radiowe programy rozrywkowe, informacja o rozrywce, informacja o rekreacji, informacja o edukacji, informacja o imprezach rozrywkowych, usługi reporterskie.

(111) **223885** (220) 2008 09 08 (210) 345877
 (151) 2010 01 27 (441) 2008 12 22
 (732) Artur Stachera, Końskie, PL.

(540) modemtivi

(510), (511) **18** torby, torebki, **25** odzież, obuwia, dodatki do odzieży i obuwia zawarte w tej klasie, **35** usługi w zakresie prowadzenia sklepu i witryny internetowej z następującymi towarami: torby, torebki, odzież, obuwie, dodatki do odzieży i obuwia.

(111) **223886** (220) 2008 09 16 (210) 346191
 (151) 2010 01 28 (441) 2008 12 22
 (732) M.A. MOSTOWSKI Sp. z o.o., Opole, PL.
 (540)



(531) 1.1.1, 1.1.15, 7.1.1
 (510), (511) **28** ozdoby choinkowe.

(111) **223887** (220) 2008 09 16 (210) 346192
 (151) 2010 01 28 (441) 2008 12 22
 (732) M.A. MOSTOWSKI Sp. z o.o., Opole, PL.
 (540)



(531) 27.5.1
 (510), (511) **28** ozdoby choinkowe.

(111) **223888** (220) 2008 09 17 (210) 346231
 (151) 2010 01 26 (441) 2008 12 22
 (732) Zakład Chemiczny „Silikony Polskie” Spółka z ograniczoną
 odpowiedzialnością, Nowa Sarzyna, PL.
 (540)



Kolor znaku: szary, żółty
 (531) 1.15.15, 26.2.7, 26.11.1, 26.11.12, 27.5.1, 29.1.12
 (510), (511) **01** silikony, żywice silikonowe, środki przeciwpienne na bazie żywic silikonowych do zapobiegania pienieniu i gaszeniu pian w układach wodnych i bezwodnych, emulsje silikonowe, katalizatory i utwardzające przeznaczone do sieciowania kauczków silikonowych, kleje silikonowe, silikonowe preparaty przeciwprzyczepne w przetwórstwie tworzyw sztucznych, silikonowe środki do zabezpieczania przed graffiti, środki czyszczące do materiałów budowlanych, tworzywa sztuczne w stanie surowym, kwas solny, **02** farby silikonowe, środki silikonowe hydrofobowe do impregnacji materiałów budowlanych, środki hydrofilowe do wzmacniania materiałów budowlanych, preparaty rozpuszczalnikiowe do usuwania graffiti, lakiery silikonowe, **04** oleje silikonowe, pasty i smary silikonowe do zastosowań przemysłowych, **16** afisze, banery, bilbordy, ulotki, foldery, reklamy, prospekty, wydruki, instrukcje technologiczne, etykiety oraz inne nie wymienione wydawnictwa, **17** silikonowe kauczuki i gumy, kauczuki dwuskładnikowe do wytwarzania form i dla potrzeb przemysłu elektrotechnicznego, szczeliwa i wypełniacze silikonowe, silikonowe kauczuki jednoskładnikowe, materiały izolacyjne odporne na działanie czynników zewnętrznych, uszczelniacze elastyczne odporne na starzenie klimatyczne, kauczuki sieciujące na gorąco i bez ogrzewania, kauczuki poliuretanowe do wykonywania odlewów i uszczelnień, **42** usługi doradztwa technicznego w zakresie doboru materiałów silikonowych, przeprowadzanie ekspertyz technicznych, przeprowadzanie badań wytrzymałościowych produktów silikonowych.

(111) **223889** (220) 2008 09 19 (210) 346369
 (151) 2010 01 25 (441) 2008 12 22
 (732) US PHARMACIA Spółka z o.o., Wrocław, PL.
 (540) ULTRAPIRYNA

(510), (511) **05** preparaty farmaceutyczne i wyroby medyczne zawarte w klasie 5, mineralne, witaminowe i ziołowe suplementy diety zawarte w klasie 5, preparaty witaminowe i mineralne.

(111) **223890** (220) 2008 09 26 (210) 346643
 (151) 2010 01 14 (441) 2009 01 05
 (732) „BENOX” B. Kaszubowski Spółka Jawna, Gdynia, PL.
 (540)



Kolor znaku: czarny, żółty, czerwony

(531) 14.3.1, 14.3.3, 27.5.1, 29.1.13
 (510), (511) **06** metalowe kratownice, metalowe szkielety ramowe dla budownictwa, metalowe materiały zbrojeniowe dla budownictwa, metalowe płyty dla budownictwa, gwoździe, pokrycia metalowe dachów, drabiny metalowe, drobnica żelazna, osłony metalowe drzew, uchwyty metalowe, gwoździe z szeroką główką, haki metalowe do wieszania kotłów, osłony metalowe, haki metalowe do wieszania ubrań, haki metalowe, kolanka metalowe do rur, kołki metalowe, kołki metalowe do ścian, konstrukcje metalowe, metalowe szkielety ramowe dla budownictwa, konstrukcje metalowe dla budownictwa, liny metalowe, liny stalowe, łańcuchy metalowe, złącza metalowe do łańcuchów, nakrętki metalowe, nity metalowe, okucia drzwi metalowe, okucia metalowe, okucia metalowe do mebli, okucia metalowe do okien, metalowe dystansowe podkładki regulacyjne, rusztowania metalowe, pręty ze stali, szalunki metalowe do betonu, wkrety, śruby metalowe do łączenia przewodów, śruby metalowe, śruby oczkowe, nieelektryczne metalowe złącza kabli, złączki metalowe rur, metalowe kołki rozporowe, metalowe kotwy do ościeżnic, kotwy stalowe, profile metalowe, **17** tworzywa sztuczne półprzetworzone, wełna mineralna jako izolator, włókna z tworzyw sztucznych nie dla włókiennictwa, wypełnienia do złącz rozprężnych, niemetalowe złączki do rur, osłony, podkładki dystansowe z tworzyw sztucznych, łączniki do izolacji, **19** budowlane konstrukcje niemetalowe, budowlane materiały niemetalowe, budowlane płyty niemetalowe, okładziny niemetalowe dla budownictwa, niemetalowe profile budowlane, krokwie dachowe, materiały budowlane, narożniki niemetalowe, **35** prowadzenie działalności importowo-eksportowej, handlowej hurtowej i detalicznej w tym i za pośrednictwem globalnej sieci internetowej, a także wysyłkowej, promocja sprzedaży dla osób trzecich, gromadzenie towarów wymienionych powyżej w wykazie umożliwiające dogodne oglądanie i nabywanie tych towarów.

(111) **223891** (220) 2008 09 29 (210) 346715
 (151) 2010 01 06 (441) 2009 01 05
 (732) BIZNES PARK WIELICKA s.c.-Paweł Kowal, Karol Kowal, Kraków, PL.

(540) BIZNES PARK WIELICKA-BPW
 (510), (511) **36** prowadzenie agencji pośrednictwa w handlu nieruchomościami, doradztwo w sprawach handlu nieruchomościami, dzierżawa majątku nieruchomego, dzierżawa gospodarstw rolnych, zarządzanie majątkiem nieruchomym, wyceny nieruchomości, administrowanie majątkiem nieruchomym, sporządzanie umów najmu, informacja o nieruchomościach, pośrednictwo w ubezpieczeniu majątku nieruchomego, ściąganie czynszów.

(111) **223892** (220) 2008 10 02 (210) 346896
 (151) 2009 12 28 (441) 2009 01 05
 (732) „INFOTEL” Paweł Wojnar, Wrocław, PL.
 (540)



Kolor znaku: granatowy, biały
 (531) 2.9.10, 26.4.2, 27.5.1, 29.1.12

(510), (511) **09** programy komputerowe typu software umożliwiające kompleksowe zarządzanie przychodniami, gabinetami i klinikami stomatologicznymi, umożliwiające ułatwienie przechowywania dokumentacji medycznej, **35** marketing, reklama, promocja osób trzecich, badania rynku i opinii publicznej, promocja sprzedaży dla osób trzecich, organizacja wystaw programu komputerowego w celach handlowych lub reklamowych.

(111) **223893** (220) 2008 10 03 (210) 346961
 (151) 2010 01 29 (441) 2009 01 05
 (732) LANA PLATINUM Sławomir Mielcarek, Buk, PL.
 (540)



Kolor znaku: brązowy, biały
 (531) 3.4.13, 9.1.10, 24.1.3, 27.5.1, 29.1.12
 (510), (511) **24** wełna (tkaniny z merynosa, kozy kaszmirskiej), **35** promocja sprzedaży dla osób trzecich.

(111) **223894** (220) 2008 10 06 (210) 346989
 (151) 2010 01 29 (441) 2009 01 19
 (732) Firma Handlowa A&S PARFUME FACTORY
 Marek Asenkowicz, Katowice, PL.
 (540) PROXIMO

(510), (511) **03** kosmetyki, balsamy kosmetyczne, kremy do skóry, kremy kosmetyczne do twarzy i rąk, śmietanki, maseczki kosmetyczne, mleczko kosmetyczne, toniki, żele kosmetyczne, peelingi, szampony, lotony, farby, odżywki, pianki, lakiery i żele do włosów, mydła kosmetyczne, mydła dezodorujące, szminki, kredki kosmetyczne, pastele i cienie do powiek, tusz do rzęs, pudry kosmetyczne, artykuły perfumeryjne, dezodoranty do użytku osobistego, wody kolońskie, toaletowe i zapachowe, wody po goleniu, lakiery do paznokci, zestawy kosmetyków dla dzieci i dorosłych oraz zestawy kosmetyków dla kobiet i mężczyzn, płyny do kąpieli, olejki do kąpieli, olejki do opalania, talk kosmetyczny.

(111) **223895** (220) 2008 10 07 (210) 347104
 (151) 2010 01 27 (441) 2009 01 19
 (732) AXXON Spółka z o.o., Warszawa, PL.
 (540) Kefrenex
 (510), (511) **05** leki (dla ludzi), antybiotyki.

(111) **223896** (220) 2008 10 17 (210) 347590
 (151) 2010 01 08 (441) 2009 01 19
 (732) Czerni Trade Polska Spółka z o.o., Warszawa, PL.
 (540)

motorio

Kolor znaku: biały, czerwony, czarny
 (531) 26.3.1, 27.5.1, 29.1.13
 (510), (511) **09** elektroniczne nośniki informacji, w tym płyty i pamięci przenośne przeznaczone do doboru i optymalizacji parametrów zasilania i pracy silników spalinowych do napędu samochodów osobowych, dostawczych i terenowych; specjalistyczne komputery stacjonarne i przenośne wraz z urządzeniami peryferyjnymi, służące do współpracy z urządzeniami optymalizującymi parametry zasilania i pracy silników spalinowych do napędu samochodów osobowych, dostawczych i terenowych, **12** systemy hamulcowe, w tym systemy inteligentne do samochodów osobowych, dostawczych i terenowych, z elementami mechanicznymi i elektronicznymi; systemy bezpieczeństwa, w tym zapobiegające blokowaniu kół i stabilizujące tor jazdy samochodu; systemy zawiesznień samochodów, w tym inteligentne i interaktywne, z elementami mechanicznymi i elektronicznymi; felgi do samochodów, w tym aluminiowe; układy wydechowe,

w tym tłumiki i konwertery katalityczne do samochodów; filtry powietrza do samochodów, bagażniki do pojazdów, w tym dachowe, bagażniki do pojazdów na narty, uchwyty i bagażniki rowerowe do pojazdów, **35** prowadzenie sklepu i hurtowni ze specjalistycznym oprogramowaniem komputerowym i specjalistycznymi komputerami do optymalizacji zasilania i pracy silników samochodowych, z systemami hamulcowymi i zawiesznień samochodów, układami wydechowymi, felgami i filtrami do samochodów, z bagażnikami, w tym dachowymi; uchwytami i bagażnikami rowerowymi, **37** usługi doboru, montażu, diagnostyki i regulacji układów zasilania i pracy silników samochodowych, układów hamulcowych, wydechowych i zawiesznień samochodów, wymiany i montażu filtrów powietrza, wymiany i montażu felg samochodowych, montażu bagażników, uchwytów i bagażników rowerowych do samochodów, **42** projektowanie, aktualizacja, instalacja, konserwacja i wypożyczanie oprogramowania komputerowego, w tym przeznaczonego do doboru i optymalizacji zasilania i pracy silników samochodowych, systemów zawiesznień i systemów hamulcowych do samochodów osobowych, dostawczych i terenowych.

(111) **223897** (220) 2008 10 30 (210) 348078
 (151) 2010 01 28 (441) 2009 02 02
 (732) BIOTON SPÓŁKA AKCYJNA, Macierzysz, PL.
 (540) VELPANT

(510), (511) **05** produkty farmaceutyczne, leki biotechnologiczne oraz antybiotyki; preparaty biologiczne do celów medycznych, z wyłączeniem weterynaryjnych; substancje dietetyczne przystosowane do celów medycznych, dodatki odżywcze do celów leczniczych.

(111) **223898** (220) 2008 10 30 (210) 348080
 (151) 2010 01 28 (441) 2009 02 02
 (732) BIOTON SPÓŁKA AKCYJNA, Macierzysz, PL.
 (540) PILOPANT

(510), (511) **05** produkty farmaceutyczne, leki biotechnologiczne oraz antybiotyki; preparaty biologiczne do celów medycznych, z wyłączeniem weterynaryjnych; substancje dietetyczne przystosowane do celów medycznych, dodatki odżywcze do celów leczniczych.

(111) **223899** (220) 2008 10 31 (210) 348126
 (151) 2010 01 11 (441) 2009 02 02
 (732) URZĄD DOZORU TECHNICZNEGO, Warszawa, PL.
 (540)



Kolor znaku: niebieski, biały
 (531) 24.1.5, 26.13.25, 27.5.1, 27.7.1, 29.1.12
 (510), (511) **41** organizowanie i prowadzenie konferencji, organizowanie i prowadzenie seminariów, organizowanie i prowadzenie sympozjów, usługi w zakresie szkolenia kadr, **42** badania techniczne, ekspertyzy inżynierskie, przeprowadzanie inspekcji dobrowolnych, ocena jakości działalności produkcyjnej.

(111) **223900** (220) 2008 10 31 (210) 348149
 (151) 2010 01 27 (441) 2009 02 02
 (732) First Class Spółka Akcyjna, Warszawa, PL.
 (540)



Kolor znaku: granatowy, czerwony, biały
 (531) 26.11.1, 27.5.1, 27.7.1, 29.1.13

(510), (511) **36** ubezpieczenia, **39** transport, organizowanie podróży, sprzedaż biletów lotniczych, kolejowych, promowych i autobusowych, **43** usługi zaopatrzenia w żywność i napoje; tymczasowe zakwaterowanie.

(111) **223901** (220) 2008 11 07 (210) 348412
(151) 2010 01 26 (441) 2009 02 16

(732) Philip Morris Products S.A., Neuchatel, CH.

(540) SHE DELICIOUS

(510), (511) **34** tytoń, tytoń surowy oraz tytoń w stanie przetworzonym; wyroby tytoniowe, cygara, papierosy, cygaretki, tytoń do samodzielnego skręcania papierosów, tytoń do fajek, tytoń do żucia, tabaka, papierosy aromatyzowane, papierosy kretek; substytuty tytoniu (nie do celów medycznych); przybory dla palaczy, ustniki oraz bibułka do papierosów, filtry do papierosów, pojemniki na tytoń nie z metali szlachetnych, papierośnice nie z metali szlachetnych, popielniczki nie z metali szlachetnych, fajki, kieszonkowe przyrządy do skręcania papierosów, zapalniczki dla palaczy tytoniu; zapałki.

(111) **223902** (220) 2008 11 07 (210) 348413
(151) 2010 01 26 (441) 2009 02 16

(732) Philip Morris Products S.A., Neuchatel, CH.

(540) SHE ABSOLUTE MINT

(510), (511) **34** tytoń, tytoń surowy oraz tytoń w stanie przetworzonym; wyroby tytoniowe, cygara, papierosy, cygaretki, tytoń do samodzielnego skręcania papierosów, tytoń do fajek, tytoń do żucia, tabaka, papierosy aromatyzowane, papierosy kretek; substytuty tytoniu (nie do celów medycznych); przybory dla palaczy, ustniki oraz bibułka do papierosów, filtry do papierosów, pojemniki na tytoń nie z metali szlachetnych, papierośnice nie z metali szlachetnych, popielniczki nie z metali szlachetnych, fajki, kieszonkowe przyrządy do skręcania papierosów, zapalniczki dla palaczy tytoniu; zapałki.

(111) **223903** (220) 2008 11 07 (210) 348414
(151) 2010 01 26 (441) 2009 02 16

(732) Philip Morris Products S.A., Neuchatel, CH.

(540)



(531) 5.13.6, 26.4.2, 27.5.1

(510), (511) **34** tytoń, tytoń surowy oraz tytoń w stanie przetworzonym; wyroby tytoniowe, cygara, papierosy, cygaretki, tytoń do samodzielnego skręcania papierosów, tytoń do fajek, tytoń do żucia, tabaka, papierosy aromatyzowane, papierosy kretek; substytuty tytoniu (nie do celów medycznych); przybory dla palaczy, ustniki oraz bibułka do papierosów, filtry do papierosów, pojemniki na tytoń nie z metali szlachetnych, papierośnice nie z metali szlachetnych, popielniczki nie z metali szlachetnych, fajki, kieszonkowe przyrządy do skręcania papierosów, zapalniczki dla palaczy tytoniu; zapałki.

(111) **223904** (220) 2008 11 07 (210) 348416
(151) 2010 01 26 (441) 2009 02 16

(732) Philip Morris Products S.A., Neuchatel, CH.

(540)



(531) 5.13.6, 26.4.2, 27.5.1

(510), (511) **34** tytoń, tytoń surowy oraz tytoń w stanie przetworzonym; wyroby tytoniowe, cygara, papierosy, cygaretki, tytoń do samodzielnego skręcania papierosów, tytoń do fajek, tytoń do żucia, tabaka, papierosy aromatyzowane, papierosy kretek; substytuty tytoniu (nie do celów medycznych); przybory dla palaczy, ustniki oraz bibułka do papierosów, filtry do papierosów, pojemniki na tytoń nie z metali szlachetnych, papierośnice nie z metali szlachetnych, popielniczki nie z metali szlachetnych, fajki, kieszonkowe przyrządy do skręcania papierosów, zapalniczki dla palaczy tytoniu; zapałki.

(111) **223905** (220) 2008 11 07 (210) 348418
(151) 2010 01 26 (441) 2009 02 16

(732) Przedsiębiorstwo Produkcyjno-Handlowe GAMATEX
SPÓŁKA JAWNA MARIA GACEK, PIOTR GACEK,
Stare Bystre, PL.

(540)

LAVARD

(531) 27.5.1

(510), (511) **25** konfekcja damska i męska, okrycia męskie, garnitury, marynarki, spodnie, kamizelki, koszule, wyroby dziewiarskie, krawaty, wyroby skórzane, skarpetki, buty.

(111) **223906** (220) 2008 11 13 (210) 348569
(151) 2010 01 12 (441) 2009 02 16

(732) Halina Podczywałow, Warszawa, PL.

(540) CLASS DENT

(510), (511) **44** usługi stomatologiczne.

(111) **223907** (220) 2008 11 19 (210) 348766
(151) 2010 01 25 (441) 2009 03 02

(732) VB Leasing Polska Spółka Akcyjna, Wrocław, PL.

(540)



Kolor znaku: zielony, jasnozielony, biały, popielaty (ciemnosrebrny)

(531) 24.17.9, 26.4.1, 27.5.1, 29.1.13

(510), (511) **35** doradztwo w zakresie prowadzenia działalności gospodarczej, badania rynku, **36** usługi leasingu finansowego, wynajem nieruchomości.

(111) **223908** (220) 2008 11 19 (210) 348772
(151) 2010 01 25 (441) 2009 03 02

(732) Wydawnictwo „BERNARDINUM” Spółka z ograniczoną odpowiedzialnością, Pelplin, PL.

(540)



Kolor znaku: szary

(531) 26.1.1, 27.5.1, 29.1.6

(510), (511) **09** kasety audio-video i nośniki pamięci komputerowej, **16** tytuł wydawniczy-wydawnictwa periodyczne i nieperiodyczne, afisze, albumy, biuletyny, czasopisma, foldery, grafiki, informatory, kalendarze, karty okolicznościowe, książki, komiksy, katalogi, naklejki, plakaty, plansze, podręczniki, publikacje multimedialne, wydawnictwa muzyczne, artykuły piśmienne.

(111) **223909** (220) 2008 11 21 (210) 348892

(151) 2010 01 26 (441) 2009 03 02

(732) KWIATKOWSKA Spółka Jawna, Katowice, PL.

(540) ECOMES

(510), (511) **19** niemetalowe materiały budowlane, przetworzone odpady przemysłowe do zastosowania jako materiał budowlany oraz surowiec do wytwarzania materiałów budowlanych, żużel (materiał budowlany), pyły dymnicowe (materiał budowlany), **39** usługi transportowe na zlecenie osób trzecich samochodami własnymi i podnajętymi oraz koleją, **40** usługi wykonywane na zlecenie osób trzecich w zakresie: przetwarzania odpadów przemysłowych, a zwłaszcza żużli i pyłów dymnicowych, według opracowanej receptury, do stanu nadającego się do wykorzystania w posadzce hydraulicznej stosowanej w podziemiach kopalń, do wytwarzania elementów budowlanych oraz w budownictwie drogowym.

(111) **223910** (220) 2008 11 21 (210) 348895

(151) 2010 01 26 (441) 2009 03 02

(732) S.C. Johnson & Son, Inc., Racine, US.

(540) ŚWIEŻOŚĆ PORANKA

(510), (511) **05** środki do odświeżania powietrza, środki do odkażania powietrza.

(111) **223911** (220) 2008 11 21 (210) 348910

(151) 2010 01 26 (441) 2009 03 02

(732) S.C. Johnson & Son, Inc., Racine, US.

(540) MORNING FRESHNESS

(510), (511) **05** środki do odświeżania powietrza, środki do odkażania powietrza.

(111) **223912** (220) 2008 11 24 (210) 348940

(151) 2010 01 26 (441) 2009 04 14

(732) P.P.H.U. DEKORPLAST Janusz Wielewicki, Łagów, PL.

(540)



Kolor znaku: niebieski, biały

(531) 26.1.2, 27.5.1, 29.1.12

(510), (511) **19** okna niemetalowe, drzwi niemetalowe.(111) **223913** (220) 2008 12 05 (210) 349570

(151) 2010 01 25 (441) 2009 03 16

(732) Millennium & Cophorne International Limited, Singapore, SG.

(540)



(531) 27.5.1, 27.5.21

(510), (511) **35** zarządzanie w działalności gospodarczej dotyczącej hoteli i moteli oraz innych placówek tymczasowego zakwaterowa-

nia, mieszkań z obsługą i hoteli apartamentowych; usługi public relations dotyczące placówek tymczasowego zakwaterowania, hoteli, moteli, mieszkań z obsługą i hoteli apartamentowych; administrowanie i promowanie sprzedaży usług dotyczące placówek tymczasowego zakwaterowania, hoteli, moteli, mieszkań z obsługą i hoteli apartamentowych; reklama w odniesieniu do wymienionych usług świadczona za pośrednictwem Internetu oraz innych światowych sieci komputerowych, **43** usługi w zakresie tymczasowego zakwaterowania, usługi agencji tymczasowego zakwaterowania, przygotowywanie dań (żywność i napoje) na zamówienie oraz ich dostawa, wynajmowanie sal na posiedzenia, usługi restauracji i kawiarni, rezerwacje kwater; dostarczanie nieruchomości do zamieszkania czasowego; udostępnianie mieszkań z obsługą; usługi hotelowe.

(111) **223914** (220) 2008 12 08 (210) 349665

(151) 2010 01 28 (441) 2009 03 16

(732) JARPAK Zakład Produkcji Opakowań z Tektury Alicja Wątrobińska, Paczków, PL.

(540)



Kolor znaku: zielony

(531) 27.5.1, 29.1.3

(510), (511) **16** pudła, pudełka, pojemniki i inne opakowania z kartonu i tektury falistej.

(111) **223915** (220) 2008 12 08 (210) 349689

(151) 2010 01 29 (441) 2009 03 16

(732) POLANIN Wielkopolska Wytwórnia Wódek

Spółka z ograniczoną odpowiedzialnością, Środa Wielkopolska, PL.

(540) ZNAKI ZODIAKU

(510), (511) **33** napoje alkoholowe (za wyjątkiem piwa).(111) **223916** (220) 2008 12 12 (210) 349926

(151) 2010 01 27 (441) 2009 03 16

(732) Mediatel S.A., Warszawa, PL.

(540)



Kolor znaku: czerwony, szary, czarny, biały

(531) 26.1.6, 27.5.1, 29.1.14

(510), (511) **09** komputery i akcesoria do komputerów, oprogramowanie komputerowe, bazy danych, oprogramowanie i sprzęt komputerowy do konwertowania, udostępniania i przesyłania danych audio i wideo, urządzenia komputerowe do przetwarzania danych, dźwięku i obrazu, telefaksy, telegrafy, telefony analogowe, cyfrowe i komórkowe oraz pętle lokalne sieci telekomunikacyjnych, urządzenia przywoławcze, światłowody, automatyczne sekretarki telefoniczne, wideofony, akcesoria oraz części do wymienionych urządzeń, książki telefoniczne w postaci elektronicznej, centrale telefoniczne, minicentrale telefoniczne, maszty radiotelegraficzne, satelity telekomunikacyjne, modemy, nadajniki telekomunikacyjne, telekomunikacyjne zespoły nadawcze, radiotelefony i zaciski przekazników radiotelefonicznych, przenośna aparatura komunikacyjna, aparatura radiotelegraficzna, anteny, falowody, maszty do łączności radiowej, odbiorniki radiowe, maszty antenowe do telefonii bezprzewodowej, telefoniczne urządzenia przejściowe, urządzenia końcowe przeznaczone do podłączenia do sieci telefonicznej, urządzenia do obsługi poczty głosowej, terminale teleinformatyczne, sprzęt przetwarzający dane oraz sprzęt komputerowy, urządzenia i instalacje do nagrywania, kodowania, dekodowania, przechowywania, szyfrowania, deszyfrowania, rejestracji, przekazu, transmisji, wzmacniania i reprodukcji dźwięku, obrazów i informacji zakodowane karty magnetyczne, karty mikroprocesorowe, magnetyczne lub chipowe kar-

ty telefoniczne, magnetyczne lub chipowe karty przedpłacone do telefonów, terminale do wymienionych kart, systemy konferencyjne, **16** karty telefoniczne wykonane z papieru i/lub tektury, nie zawierające elementów magnetycznych, **35** usługi gromadzenia, magazynowania i przetwarzania danych, reklama na rzecz osób trzecich, usługi w zakresie prowadzenia sklepu lub hurtowni, również z wykorzystaniem sieci Internet lub urządzeń elektronicznych do komunikacji bezprzewodowej, w zakresie sprzedaży towarów wymienionych w wykazie, **38** usługi telekomunikacyjne, usługi w zakresie informacji o telekomunikacji i usług telefonicznych, doradztwa z zakresu telekomunikacji i usług telefonicznych, łączności poprzez terminale komputerowe, komputerowe przesyłanie informacji tekstowej i obrazowej, usługi połączeń i komunikacji telefonicznej, telefonii komórkowej, internetowej, telefonii mobilnej, telefonii wirtualnej, łączności telexowej, w tym telefaksów wirtualnych, komunikacji za pośrednictwem terminali komputerowych, baz danych i sieci telekomunikacyjnych na bazie Internetu bądź bezprzewodowych sieci komunikacji elektronicznej, komunikacja przez tele-lub wideokonferencje, usługi telefonicznej obsługi klienta i obsługi infolinii, usługi abonamentowe, obsługa abonentów telefonicznych on-line, usługi hurtowej terminacji połączeń telefonicznych, usługi telegraficzne, łączność poprzez sieć światłowodów, łączność telefoniczna, radiowa i telegraficzna, usługi połączeń i trasy połączeń dla telekomunikacji, przekaz satelitarny, przesyłanie informacji, usługi udostępniania infrastruktury telekomunikacyjnej obcym operatorom, wynajem aparatów telefonicznych, faksów i innego sprzętu łącznościowego, udostępnianie informacji poprzez transmisję danych lub bezprzewodowe sieci komunikacji elektronicznej, usługi w zakresie emisji radiowej i telewizyjnej, świadczone przez Internet lub bezprzewodowe sieci komunikacji elektronicznej, usługi poczty elektronicznej, usługi udostępniania miejsc internetowych osobom trzecim i tworzenia elektronicznych skrzynek pocztowych dla osób trzecich, usługi w zakresie udostępniania książek telefonicznych on-line, przydzielanie dostępu do światłowej sieci komputerowej, usługi wyposażenia modemów, telefonów oraz innych urządzeń do telekomunikacji, usługi internetowe w zakresie telekomunikacji, baz danych i sieci telekomunikacyjnych, **42** udostępnianie czasu dostępu do Internetu przez globalną sieć komputerową lub urządzenia elektroniczne do komunikacji bezprzewodowej, udostępnianie programów komputerowych, doradztwo informatyczne, usługi w zakresie oprogramowań komputerów, programy do przetwarzania danych, projektowanie oprogramowania komputerowego, programy komputerowe, usługi opracowywania oprogramowań komputerowych na potrzeby wykorzystania Internetu i Intranetu, programy do przetwarzania danych, wynajem komputerów, obsługa stron internetowych, administracja stronami komputerowymi projektowanie, tworzenie i utrzymywanie stron internetowych i bezprzewodowych sieci komunikacji elektronicznej, instalacja i konserwacja oprogramowania komputerowego, usługi w zakresie wydawania licencji na bazy danych, podłączenie i wynajem oprogramowania komputerowego, sprzętu przetwarzającego dane i komputerów, kompilacja stron internetowych w sieciach komputerowych (w szczególności w Internecie) lub przez przewodową komunikację elektroniczną, prowadzenie witryn internetowych przez Internet lub urządzenia elektroniczne do komunikacji bezprzewodowej, projektowanie graficzne, opinie i ekspertyzy z zakresu prawa i informatyki, usługi badania projektów technicznych, usługi w zakresie kolokacji (udostępniania zasobów serwerowni).

(111) **223917** (220) 2008 12 15 (210) 349943
 (151) 2010 01 27 (441) 2009 03 30
 (732) Wydawnictwo Cztery Głowy S.C. Sławomir Kuchta,
 Jacek Perczyński, Gdańsk, PL.
 (540) 4 heads

(510), (511) **16** bloczki do pisania, broszury, czasopisma, diagramy, gazety, globusy ziemskie, indeksy, skorowidze, kalendarze, w tym z kartkami do zrywania, karty indeksowe, komiksy, książki, mapy, materiały do nauczania z wyjątkiem aparatów, materiały drukowane, materiały piśmienne, nalepki, naklejki, notatniki, obwoluty na luźne kartki, piórniki, podręczniki, podstawki pod kufle do piwa, przybory szkolne, publikacje, pudełka kartonowe lub papierowe, reprodukcje graficzne, rysunki, teczki, skoroszyty, segregatory, tablice arytmetyczne, wydruki graficzne, wyroby z kartonu, zakładki do książek, zeszyty, **28** gry wg klasy, karty do gry, zabawki, w tym klocki, układanki, **41** edukacja, usługi klubowe, komputerowe przy-

gotowanie materiałów do publikacji, organizowanie i prowadzenie konferencji i kongresów, organizowanie konkursów, publikowanie książek, kształcenie praktyczne, nauczanie, w tym korespondencyjne, obozy wakacyjne, organizowanie i prowadzenie pracowni specjalistycznych, seminariów, sympozjów i zjazdów, organizowanie wystaw z dziedziny kultury lub edukacji, pisanie i publikowanie tekstów innych niż reklamowych, produkcja programów radiowych i telewizyjnych, przedszkola, publikacje elektroniczne on-line książek i periodyków, sprawdziany edukacyjne, szkoły z internatem, tłumaczenia, udostępnianie publikacji elektronicznych on-line, nie do pobierania z sieci komputerowych, usługi projektowania, inne niż do celów reklamowych, wyższe uczelnie, doradztwo zawodowe.

(111) **223918** (220) 2008 12 15 (210) 349944
 (151) 2010 01 27 (441) 2009 03 30
 (732) Wydawnictwo Cztery Głowy S.C. Sławomir Kuchta,
 Jacek Perczyński, Gdańsk, PL.
 (540)



Kolor znaku: biały, niebieski

(531) 26.1.1, 26.1.6, 26.13.25, 27.5.1, 29.1.12
 (510), (511) **16** bloczki do pisania, broszury, czasopisma, diagramy, gazety, globusy ziemskie, indeksy, skorowidze, kalendarze, w tym z kartkami do zrywania, karty indeksowe, komiksy, książki, mapy, materiały do nauczania z wyjątkiem aparatów, materiały drukowane, materiały piśmienne, nalepki, naklejki, notatniki, obwoluty na luźne kartki, piórniki, podręczniki, podstawki pod kufle do piwa, przybory szkolne, publikacje, pudełka kartonowe lub papierowe, reprodukcje graficzne, rysunki, teczki, skoroszyty, segregatory, tablice arytmetyczne, wydruki graficzne, wyroby z kartonu, zakładki do książek, zeszyty, **28** gry wg klasy, karty do gry, zabawki, w tym klocki, układanki, **41** edukacja, usługi klubowe, komputerowe przygotowanie materiałów do publikacji, organizowanie i prowadzenie konferencji i kongresów, organizowanie konkursów, publikowanie książek, kształcenie praktyczne, nauczanie, w tym korespondencyjne, obozy wakacyjne, organizowanie i prowadzenie pracowni specjalistycznych, seminariów, sympozjów i zjazdów, organizowanie wystaw z dziedziny kultury lub edukacji, pisanie i publikowanie tekstów innych niż reklamowych, produkcja programów radiowych i telewizyjnych, przedszkola, publikacje elektroniczne on-line książek i periodyków, sprawdziany edukacyjne, szkoły z internatem, tłumaczenia, udostępnianie publikacji elektronicznych on-line, nie do pobierania z sieci komputerowych, usługi projektowania, inne niż do celów reklamowych, wyższe uczelnie, doradztwo zawodowe.

(111) **223919** (220) 2009 02 16 (210) 352075
 (151) 2010 01 25 (441) 2009 05 25
 (732) Przedsiębiorstwo Farmaceutyczne „JELFA” S.A.,
 Jelenia Góra, PL.
 (540)

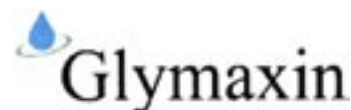

Kolor znaku: czarny, niebieski, zielony

(531) 1.15.15, 26.1.1, 27.5.1, 29.1.13
 (510), (511) **05** preparaty farmaceutyczne przeciwcukrzycowe.

(111) **223920** (220) 2009 02 19 (210) 352283
 (151) 2010 01 28 (441) 2009 05 25
 (732) Instytut Biotechnologii Surowic i Szczepionek BIOMED
 Spółka Akcyjna, Kraków, PL.
 (540) pseudovac

(510), (511) **05** szczepionki, kultury mikroorganizmów do celów medycznych, preparaty z mikroorganizmów do celów medycznych, preparaty bakteriologiczne do celów medycznych, preparaty bakteriologiczne do celów medycznych, **35** reklama, promocja sprzedaży dla osób trzecich, rozpowszechnianie materiałów reklamowych, zgrupowanie na rzecz osób trzecich różnych towarów pozwalające nabywcy wygodnie je oglądać i kupować w hurtowni ze szczepionkami, kulturami mikroorganizmów do celów medycznych, preparatami z mikroorganizmów do celów medycznych, preparatami bakteriologicznymi do celów medycznych, preparatami bakteriologicznymi do celów medycznych, preparatami bakteriologicznymi do celów medycznych.

(111) **223921** (220) 2009 05 05 (210) 355470
(151) 2010 01 28 (441) 2009 08 17

(732) Przedsiębiorstwo Farmaceutyczne „JELFA” Spółka Akcyjna, Jelenia Góra, PL.
(540) BEDISACORT
(510), (511) **05** preparat farmaceutyczny stosowany w dermatologii.

(111) **223922** (220) 2009 05 05 (210) 355472
(151) 2010 01 28 (441) 2009 08 17

(732) Przedsiębiorstwo Farmaceutyczne „JELFA” Spółka Akcyjna, Jelenia Góra, PL.
(540) BEDICORTAL
(510), (511) **05** preparat farmaceutyczny stosowany w dermatologii.

(111) **223923** (220) 2009 05 12 (210) 355726
(151) 2010 01 27 (441) 2009 08 17

(732) Przedsiębiorstwo Farmaceutyczne „JELFA” Spółka Akcyjna, Jelenia Góra, PL.
(540) MIZORMIC
(510), (511) **05** preparaty farmaceutyczne psychotropowe.

(111) **223924** (220) 2009 05 12 (210) 355727
(151) 2010 01 27 (441) 2009 08 17

(732) Przedsiębiorstwo Farmaceutyczne „JELFA” Spółka Akcyjna, Jelenia Góra, PL.
(540) TOBRILUXIM
(510), (511) **05** preparaty farmaceutyczne oftalmologiczne.

(111) **223925** (220) 2006 11 14 (210) 317936
(151) 2010 01 20 (441) 2007 02 19

(732) S-TECH Adam Stolarczyk, Warszawa, PL.
(540)

S ▶ TECH

Kolor znaku: szary, zielony

(531) 26.3.1, 27.5.1, 29.1.12

(510), (511) **08** narzędzia ręczne, sterowane ręcznie, **09** urządzenia diagnostyczne nie do celów medycznych, programy komputerowe, interfejsy, przyrządy pomiarowe, urządzenia pomiarowe elektryczne, manometry, **12** układy sterowania do pojazdów lądowych.

(111) **223926** (220) 2008 02 11 (210) 336453
(151) 2009 12 28 (441) 2008 05 26

(732) InsERT Spółka z o.o., Wrocław, PL.
(540)

mobilny Subiekt

Kolor znaku: jasnoniebieski, ciemnoniebieski

(531) 27.5.1, 29.1.12

(510), (511) **09** systemy komputerowe i programy na rzecz kierowania firmą, prowadzenia działalności gospodarczej, dla biur rachunkowych, doradztwa kadrowego, podatkowego, wystawiania-dokumentów, rozliczania należności, przeprowadzania analiz, prowadzenia kartotek i ewidencjonowania, prowadzenia bilansów, wstępnie zapisane nośniki mediów elektronicznych, magnetycznych, optycznych i elektrooptycznych, taśmy, kasety, CD-ROM-y, dyski magnetyczne,

nagrane nośniki danych z dźwiękiem i/lub obrazem, publikacje na nośnikach magnetycznych i optycznych, **16** druki, książki, katalogi, kalendarze, broszury, foldery, plakaty, **35** usługi w zakresie zarządzania zbiorami informatycznymi, usługi banku danych, usługi w zakresie zarządzania i administrowania biznesem oraz czynności biurowych, usługi w zakresie informacji handlowej, informacji o działalności gospodarczej, usługi w zakresie prowadzenia biur rachunkowych, doradztwo i pomoc w zakresie prowadzenia działalności gospodarczej i zarządzania, obróbka danych komputerowych, przetwarzanie danych, usługi publikowania i rozpowszechniania materiałów reklamowych, usługi promocyjne, prowadzenie banków informacji, **38** przesyłanie danych przy pomocy terminali, dostarczanie wiadomości, elektroniczne transmisje danych, obrazów i dokumentów poprzez terminale komputerowe i sieci komputerowe, usługi poczty elektronicznej, udostępnianie programów komputerowych do dystrybucji bezpośrednio poprzez Internet i system hipertekstu Web, **41** usługi w zakresie bezpośrednich publikacji elektronicznych (on-line), organizowania i prowadzenia kursów i nauczania korespondencyjnego, organizowania sympozjów, seminariów, zjazdów, kongresów i konferencji, organizowania konkursów i plebiscytów, **42** usługi w zakresie programowania komputerowego i doradztwa związanego ze sprzętem komputerowym i oprogramowaniem, świadczenie usług w zakresie projektowania oprogramowania komputerów, usługowe opracowanie programów komputerowych, wynajem programów komputerowych, wynajem czasu dostępu do baz danych w tym systemów informatycznych i elektronicznych, umożliwianie dostępu do interakcyjnych komputerowych baz danych z zakresu biznesu, finansów oraz komputerowo zintegrowanych systemów.

(111) **223927** (220) 2008 03 13 (210) 338124
(151) 2010 01 26 (441) 2008 06 23

(732) Józef Kramarz, Dębica, PL.
(540)

POLPANEL

(531) 27.5.1

(510), (511) **06** boazerie metalowe, **42** opracowywanie projektów techniczno-technologicznych oraz ich projektowanie, wzornictwo przemysłowe, **45** licencjonowanie własności intelektualnej, doradztwo w zakresie własności intelektualnej, zarządzanie prawami autorskimi.

(111) **223928** (220) 2008 04 18 (210) 339856
(151) 2009 12 29 (441) 2008 07 21

(732) GRENE Spółka z o.o., Modła Królewska, PL.
(540)

PAROL

Kolor znaku: czerwony, czarny

(531) 26.4.1, 26.11.2, 27.5.1, 29.1.12

(510), (511) **01** środki do chłodzenia silników w pojazdach, woda destylowana, zestawy do reparacji dętek, płyny hamulcowe, humus, płyny do obwodów hydraulicznych, kleje do obuwia, kleje inne niż do papieru lub do użytku domowego, lepy, preparaty do lutowania, woda zakwaszona do akumulatorów, silikon, talk, ziemia do upraw, produkty chemiczne przeznaczone dla przemysłu, prac badawczych rolnictwa, ogrodnictwa-leśnictwa, nawozy do użytkowania gleby, produkty chemiczne do konserwowania żywności, **02** środki antykorozyjne, preparaty do konserwacji drewna, emalie do malowania, farby, lakiery, powłoki zabezpieczające podwozia pojazdów przed korozją, powłoki do krycia dachów, smary przeciwrzeczne, preparaty zabezpieczające przed rdzą, rozcieńczalniki do farb, rozcieńczalniki do lakierów, **04** brykiety drewna, brykiety węgla, drewno opałowe, nafta oświetleniowa, oleje przemysłowe, oleje silnikowe, podpałki, smary, węgiel drzewny, **08** przyrządy do znakowania bydła, dłuta, gwintownice, pokrętki, klucze do gwintowników, narzędzia do gwintowników, narzędzia do wyciągania gwoździ, imadła, piły z kablakami, kielnie, packi metalowe, kilofy, klucze maszynowe stałe i nastawne, kopaczki ręczne, kosiarki ogrodowe ręczne, kosy, osetki do kos, pierścienie do kos, lewarki uruchamiane ręcznie, łomy, drągi żelazne, łopatki ogrod-

nicze, łopaty, pistolety ręczne do wytłaczania masy uszczelniającej, młotki, narzędzia ręczne do obróbki drewna, narzędzia i przyrządy ręcznie sterowane, aparatura do niszczenia pasożytów, nitownice, noże ogrodnicze, noże, nożyce, nożyki do okulizowania roślin, obcinacze, wycinarki do obręczy, odparowalniki owadobójcze, oplatarki, oprawki wiertarskie, opryskiwacze do środków owadobójczych, osetki, oskardy, ostrza kos, pasy do narzędzi, pilniki, brzeszczoty pił, przebijaki, przecinaki, scyzoryki, sekatory, sierpy, strugi, szczypce, szpachle, śrubokręty, tarcze szlifierskie ręczne, widły, wiertła, wybijaki, zaciski ciesielskie i bednarskie, **09** areometry, akumulatory elektryczne, kwasomierze do akumulatorów, urządzenia sygnalizacyjne i alarmowe, urządzenia kontrolne i pomiarowe, anteny, baterie galwaniczne, baterie do latarek, urządzenia do ładowania baterii, światła błyskowe, bezpieczniki elektryczne, mierniki ciśnienia, elektrody do spawania, maski ochronne, lutownice elektryczne, kable i przewody elektryczne, puszki przyłączeniowe i rozgałęźne, zaciski i złącza przewodów elektrycznych, urządzenia i przyrządy elektryczne przewodzące, przełączające, transformujące, akumulatorowe i kontrolno-sterujące, regulatory napięcia do pojazdów.

(111) **223929** (220) 2008 06 25 (210) 342721
 (151) 2009 11 04 (441) 2008 09 29
 (732) Wydawnictwo Górnicze Spółka z o.o., Katowice, PL.
 (540)

NETTG.PL

Kolor znaku: popielaty i odcienie, żółty
 (531) 24.17.2, 27.5.1, 29.1.13
 (510), (511) **35** usługi reklamowe, w tym zbieranie reklam w celu umieszczenia ich w Internecie w formie stron internetowych, publikowanie tekstów reklamowych, usługi promocyjne oraz usługi marketingowe, usługi doradcze i konsultacyjne dotyczące reklamy i mediów, usługi informacyjne w zakresie działalności gospodarczej, uaktualnianie materiałów reklamowych, usługi dotyczące zarządzania zbiorami informatycznymi, usługi badania rynku, usługi badania opinii, agencje reklamowe, prenumerata gazet, komputerowe bazy danych, obróbka tekstów, **42** tworzenie i utrzymywanie stron internetowych dla osób trzecich, administrowanie stronami internetowymi, doradztwo w zakresie sprzętu komputerowego i oprogramowania, usługi programowania komputerowego, administrowanie sieciowymi stronami komputerowymi, usługi komputerowe, w tym przetwarzanie danych oraz programowanie komputerowe, tworzenie stron internetowych w Internecie, usługi w dziedzinie prowadzenia katalogu w ogólnodostępnej światowej sieci teleinformatycznej, projektowanie, zbieranie i rozpowszechnianie informacji i danych bezpośrednio z baz danych bądź poprzez Internet.

(111) **223930** (220) 2008 07 01 (210) 342944
 (151) 2010 01 12 (441) 2008 10 13
 (732) Politechnika Warszawska, Warszawa, PL.
 (540)



Kolor znaku: szary, biały, czarny
 (531) 26.1.1, 27.5.1, 29.1.13
 (510), (511) **41** studia filmowe, studia telewizyjne, produkcja filmów, usługi studia nagrań, montaż programów radiowych i telewizyjnych, postsynchronizacja, usługi obrazów cyfrowych, zdjęcia, usługi związane z prezentacją dzieł sztuki, wypożyczanie aparatów i sprzętu kinematograficznego, wypożyczanie aparatury oświetleniowej do dekoracji teatralnych lub do studiów telewizyjnych, prowadzenie pracowni specjalistycznych, **42** naukowe i techniczne usługi i badania oraz ich projektowanie, ekspertyzy inżynierskie, prace badawczo-rozwojowe dla osób trzecich, badania z zakresu fizyki, badania z zakresu optyki i optoelektroniki, opracowywanie projektów technicznych, projektowanie urządzeń optycznych, projektowanie

i rozwój komputerowego sprzętu i oprogramowania, instalacje oprogramowania komputerowego, programowanie komputerów, wzornictwo przemysłowe, wzorcowanie, pomiary optyczne, pomiary kształtu obiektów, pomiary kształtu dzieł sztuki, archiwizowanie zabytków, opracowywanie dokumentacji technicznej, usługi grafików, grafika komputerowa.

(111) **223931** (220) 2008 07 14 (210) 343525
 (151) 2009 12 28 (441) 2008 10 27
 (732) Zakład Producyjno-Usługowo-Handlowy „MARK METAL”
 Marian Szczygieł, Bolszewo, PL.
 (540)



Kolor znaku: czarny, biały, czerwony
 (531) 25.3.1, 27.5.1, 29.1.13
 (510), (511) **06** wyroby ślusarskie, konstrukcje metalowe stałe i przenośne, ogrodzenia, bramy i drzwi metalowe, balustrady i barierki metalowe, okucia budowlane metalowe, gwoździe, wkręty, śruby metalowe, siatki ogrodzeniowe metalowe, siatki ogrodzeniowe powlekanie, metalowe słupki ogrodzeniowe, druty, siatki zbrojeniowe.

(111) **223932** (220) 2008 07 29 (210) 344234
 (151) 2009 11 05 (441) 2008 11 10
 (732) Podkarpacka Okręgowa Izba Aptekarska, Rzeszów, PL.
 (540)



Kolor znaku: niebieski, biały
 (531) 3.11.1, 3.11.2, 13.1.6, 29.1.12
 (510), (511) **16** albumy, broszury, czasopisma, periodyki, roczniki, publikacje, druki, materiały drukowane, gazety, indeksy, skorowidze, katalogi, książki, materiały do nauczania, okólniki; artykuły biurowe dla celów reklamowych z wyjątkiem mebli, afisze, odbitki graficzne, plakaty z papieru lub kartonu, emblematy, pieczęcie papierowe, fotografie, kalendarze, notesy, notatniki, zeszyty, obrazy, **41** doradztwo zawodowe, organizowanie kongresów, konferencji, sympozjów naukowych, doskonalenie zawodowe, organizowanie zjazdów; publikowanie książek, biuletynów, poradników, periodyków, wydawnictw i tekstów innych niż teksty reklamowe, w tym publikowanie na nośnikach papierowych, elektronicznych i on-line.

(111) **223933** (220) 2008 08 01 (210) 344412
 (151) 2010 01 07 (441) 2008 11 10
 (732) Firma Zaopatrzenia „KORNER” Spółka z ograniczoną odpowiedzialnością, Strzałków, PL.
 (540)

KORNER

(531) 27.5.1
 (510), (511) **20** bambus, dekoracje przestawne, taśmy drewniane, drzwi do mebli, fiszbin jako surowiec lub półprodukt, meble, lustra, wykończeniowe elementy plastikowe i drewniane do mebli, półki meblowe, blaty meblowe, płyty meblowe, osprzęt niemetalowy do drzwi i okien, osprzęt niemetalowy do mebli, obrzeża meblowe, okleiny meblowe, wyroby stolarstwa meblowego, zamki nieelektryczne i niemetalowe do mebli, zawiasy niemetalowe, **35** usługi: agencje importowo-eksportowe, zgrupowanie na rzecz osób trzecich róż-

nych towarów pozwalające nabywcy wygodnie oglądać i kupować te towary na stronie internetowej dotyczącej sprzedaży mebli, maszyn i urządzeń, towarów budowlanych i do produkcji mebli; zgrupowanie na rzecz osób trzecich różnych towarów pozwalające nabywcy wygodnie oglądać i kupować te towary w sklepie i hurtowni z meblami, maszynami i urządzeniami, towarami budowlanymi i do produkcji mebli, **37** usługi: usługi budowlane, nadzór budowlany, wynajem sprzętu budowlanego, tapicerstwo, usługi stolarsko-meblarskie, naprawy stolarskie, usługi montażu mebli, montaż urządzeń kuchennych, instalacja, konserwacja i naprawa maszyn, usługi stacji obsługi pojazdów, **39** usługi: holowanie pojazdów, dostarczanie towarów, dystrybucja towarów, wypożyczanie pojazdów i samochodów, pomoc drogowa, pośrednictwo transportowe, przewożenie ładunków, usługi transportowe, transport samochodowy, pakowanie i składowanie towarów, usługi kurierskie, magazynowanie, wynajmowanie magazynów, **40** usługi: obróbka drewna i materiałów drewnopochodnych, frezowanie, heblowanie, grawerowanie, kompletowanie materiałów na zamówienie, obróbka tkanin, przygotowanie elementów do produkcji mebli przez nawiercanie, prasowanie, oklejanie.

(111) **223934** (220) 2008 08 07 (210) 344654
 (151) 2009 11 03 (441) 2008 11 10
 (732) Przedsiębiorstwo Produkcji Usług i Handlu „DORADO”
 Zbigniew Kryjom, Wrocław, PL.
 (540)

DORADO

Kolor znaku: czerwony

(531) 27.5.1, 29.1.1

(510), (511) **03** kosmetyki iszampony dla zwierząt domowych, **05** środki do mycia zwierząt domowych, preparaty lecznicze i pielęgnacyjne dla zwierząt domowych, leki i środki dezynfekujące do celów weterynaryjnych, środki odstraszające insekty, obroże i preparaty przeciwpasożytnicze dla zwierząt domowych, środki owadobójcze i do zwalczania robactwa, odżywki i preparaty witaminowe dla zwierząt domowych, **06** łańcuchy, obroże, kagańce i kolczatki metalowe dla zwierząt domowych, tabliczki identyfikacyjne metalowe, miski i pojemniki metalowe, **07** pompki napowietrzające do akwariów, maszyny do strzyżenia zwierząt, **08** ręczne przyrządy do strzyżenia zwierząt, pęsety, obcinacze do pazurów, **11** urządzenia do filtrowania, ogrzewania i oświetlenia akwariów i terrariów, **16** akwaria pokojowe, terraria domowe, łopatki papierowe do usuwania odchodów zwierzęcych, **18** torby, obroże, kagańce, smycze i szelki dla zwierząt domowych, ubrania dla zwierząt domowych, wyroby rymarskie, **20** budy dla psów, drzwiczki niemetalowe dla zwierząt domowych, legowiska, materace, poduszki, posłania i koce dla zwierząt domowych, słupki do drapania dla kotów, wyroby wikliniarskie, kojce niemetalowe, kosze i pojemniki niemetalowe do transportu dla zwierząt domowych, tabliczki identyfikacyjne niemetalowe, **21** przybory do czyszczenia i akcesoria kosmetyczne dla zwierząt domowych, miski, karmniki, poidła, wanienki, kuwety i pojemniki dla zwierząt domowych i ptaków, klatki dla zwierząt domowych i ptaków, pokrowce na klatki dla zwierząt domowych i ptaków, łopatki do usuwania odchodów zwierzęcych, **28** zabawki i przedmioty do zabawy dla zwierząt domowych i ptaków, **31** ryby żywe akwariowe, artykuły spożywcze i karma dla zwierząt domowych, pokarm dla ptaków i ryb, artykuły zawarte w tej klasie stosowane jako dodatki do karmy, produkty jadalne i do gryzienia dla zwierząt domowych, suchary dla psów, pasza, pasze wzmacniające i dodatki paszowe, produkty oboczne w procesie przeróbki ziaren zbóż na pasze dla zwierząt, nasiona, ziarna i produkty rolne, napoje dla zwierząt domowych, produkty na podściółkę dla zwierząt domowych, piasek aromatyczny dla zwierząt domowych.

(111) **223935** (220) 2008 09 01 (210) 345530
 (151) 2010 01 29 (441) 2008 12 08
 (732) AXIUM S.C. Mikołaj Kubiak, Karim Boudali, Warszawa, PL.
 (540)

iAxTel

Kolor znaku: czarny, pomarańczowy

(531) 16.1.4, 16.1.14, 27.5.1, 29.1.12

(510), (511) **09** słuchawki, słuchawki telefoniczne, aparaty telefoniczne, telefoniczne urządzenia nadawcze, mikrofony, przewody telefoniczne, telefony przenośne, przenośna aparatura dla radiokomunikacji, aparatura radiotelefoniczna, **35** wypożyczanie urządzeń i wyposażenia biurowego, organizacja wystaw w celach handlowych lub reklamowych, wyszukiwanie informacji w plikach komputerowych (dla osób trzecich), wyszukiwanie w komputerowych bazach danych, usługi doradcze w zakresie zarządzania działalnością gospodarczą, pomoc w zarządzaniu działalnością gospodarczą, **38** wypożyczanie telefonów, usługi telefoniczne, połączenia telefoniczne, radiofonia, usługi związane z ustalaniem tras połączeń i połączeń dla telekomunikacji, łączność telefoniczna, łączność za pomocą telefonii bezprzewodowej.

(111) **223936** (220) 2008 09 03 (210) 345610
 (151) 2009 10 30 (441) 2008 12 08
 (732) DDB Bielany Spółka z ograniczoną odpowiedzialnością,
 Warszawa, PL.

(540) Addapter

(510), (511) **35** usługi w zakresie reklamy; projektowanie strategii kampanii reklamowych; opracowywanie projektów materiałów reklamowych; planowanie przebiegu kampanii reklamowych oraz akcji promocyjnych; reklama zewnętrzna; usługi w zakresie zakupu przestrzeni reklamowej we wszystkich środkach masowego przekazu (telewizja, prasa, radio i inne media); zlecenie do produkcji oraz nadzór nad produkcją materiałów reklamowych; nadzór nad produkcją i emisją reklam; planowanie wykorzystania budżetu reklamowego; usługi w zakresie doboru środków przekazu dla celów reklamy i promocji; usługi marketingowe; marketing bezpośredni; e-marketing; usługi w zakresie promocji sprzedaży; badania opinii publicznej; badanie rynku; usługi konsultacyjne i porady dotyczące wyżej wymienionych usług; usługi konsultacyjne i porady w zakresie zarządzania; doradztwo specjalistyczne w sprawach działalności gospodarczej; doradztwo w zakresie organizowania i prowadzenia działalności gospodarczej; usługi w zakresie rozpowszechniania nowych produktów; organizowanie targów i wystaw w celach handlowych lub reklamowych.

(111) **223937** (220) 2008 09 05 (210) 345780
 (151) 2010 01 27 (441) 2008 12 08
 (732) „AGADENT” Poradnia Stomatologiczno-Lekarska s.c.
 Agnieszka Sadoś, Paweł Burchard, Warszawa, PL.
 (540)

AGADENT

Kolor znaku: zielony, brązowy, kremowy

(531) 5.3.6, 26.7.7, 27.5.1, 29.1.13

(510), (511) **40** usługi w zakresie techniki dentystycznej, **44** usługi w zakresie dentystyki, stomatologii, usługi świadczone przez kliniki medyczne, usługi w zakresie opieki zdrowotnej i pomocy medycznej.

(111) **223938** (220) 2008 09 17 (210) 346245
 (151) 2010 01 04 (441) 2008 12 22
 (732) SOKOŁÓW Spółka Akcyjna, Sokołów Podlaski, PL.
 (540) BANKOWA
 (510), (511) **29** wyroby wędliniarskie.

(111) **223939** (220) 2008 10 13 (210) 347368
 (151) 2009 12 29 (441) 2009 01 19
 (732) EKSTRAKLASA S.A., Warszawa, PL.
 (540)

ekstraklasa

Kolor znaku: czarny, zielony, biały

(531) 21.3.1, 27.5.1, 29.1.13

(510), (511) **35** agencje reklamowe, badania opinii publicznej, badanie rynku, doradztwo specjalistyczne w sprawach działalności gospodarczej, doradztwo w zakresie organizowania i prowadzenia działalności gospodarczej, doradztwo w zakresie zarządzania personalnego, dystrybucja materiałów reklamowych, wynajmowanie powierzchni na cele reklamowe, reklama, wynajem czasu reklamowego, **41** organizowanie zawodów sportowych, kultura fizyczna, kształcenie praktyczne (pokazy), **45** doradztwo w zakresie własności intelektualnej, licencjonowanie własności intelektualnej, zarządzanie prawami autorskimi, rozstrzyganie spraw spornych.

(111) **223940** (220) 2008 10 13 (210) 347369
 (151) 2009 12 29 (441) 2009 01 19
 (732) EKSTRAKLASA S.A., Warszawa, PL.
 (540)



Kolor znaku: zielony, szary, biały

(531) 21.3.1, 27.5.1, 29.1.13

(510), (511) **35** agencje reklamowe, badania opinii publicznej, badanie rynku, doradztwo specjalistyczne w sprawach działalności gospodarczej, doradztwo w zakresie organizowania i prowadzenia działalności gospodarczej, doradztwo w zakresie zarządzania personalnego, dystrybucja materiałów reklamowych, wynajmowanie powierzchni na cele reklamowe, reklama, wynajem czasu reklamowego, **41** organizowanie zawodów sportowych, kultura fizyczna, kształcenie praktyczne (pokazy), **45** doradztwo w zakresie własności intelektualnej, licencjonowanie własności intelektualnej, zarządzanie prawami autorskimi, rozstrzyganie spraw spornych.

(111) **223941** (220) 2008 11 17 (210) 348669
 (151) 2010 01 29 (441) 2009 03 02
 (732) RATEX Przedsiębiorstwo Produkcyjno-Handlowe s.c.
 Henryka Romanek, Edward Romanek, Lublin, PL.
 (540)



Kolor znaku: czarny, czerwony, biały

(531) 26.4.1, 26.4.18, 27.5.1, 29.1.13

(510), (511) **25** odzież, nakrycia głowy, obuwie.

(111) **223942** (220) 2008 11 24 (210) 348951
 (151) 2010 01 26 (441) 2009 03 02
 (732) MICRONIX Spółka z ograniczoną odpowiedzialnością,
 Jelenia Góra, PL.
 (540)



Kolor znaku: czerwony

(531) 27.5.1, 29.1.1

(510), (511) **09** akumulatory elektryczne.

(111) **223943** (220) 2009 01 16 (210) 350896
 (151) 2010 03 23 (441) 2009 04 27
 (732) TIFFANY & FRIENDS Agnieszka Tiffany Jaworska, Warszawa, PL.
 (540) TIFFANY FLOWERS

(510), (511) **35** usługi zarządzania siecią kwaciarni (w tym marketing); usługi prowadzenia kwaciarni; usługi prowadzenia sprzedaży kwiatów, **39** usługi pakowania i transportu w zakresie dostarczania kwiatów do klientów detalicznych, **44** usługi układania kompozycji kwiatowych, wiązanek, wieńców; usługi wypożyczania kwiatów; usługi dekorowania wnętrza kwiatami.

(111) **223944** (220) 2009 05 06 (210) 355533
 (151) 2010 01 27 (441) 2009 08 17
 (732) FAKRO Spółka z ograniczoną odpowiedzialnością,

Nowy Sącz, PL.

(540) BLOCKHEAT

(510), (511) **19** żaluzje niemetalowe i nietekstylne, **20** rolety i zasłony wewnętrzne z materiałów nietekstylnych, **24** rolety, zasłony i żaluzje tekstylne.

(111) **223945** (220) 2004 11 25 (210) 288108
 (151) 2010 01 08 (441) 2005 03 07
 (732) „Radio Muzyka Fakty” Spółka z o.o., Kraków, PL.

(540) TELEWIZJA MUZYKA FAKTY

(510), (511) **09** aparaty telewizyjne, aparaty do przetwarzania informacji, aparaty do rejestracji dźwięku, dane magnetyczne, dane na nośnikach optycznych, dyski do nagrywania dźwięku i obrazu takie jak: płyty CD, płyty DVD, płyty video CD, dyski komputerowe, dyski magnetyczne, dyski obliczeniowe, dyski optyczne, dyski optyczne komputerowe, dyskietki, dystrybutory dysków, filmy do nagrań dźwiękowych, interfejsy dla informatyki, kasety magnetyczne z nagraniami, kasety wideo, kasety video z grammi, kompaktowe dyski optyczne, kompaktowe odtwarzacze płyt, nadajniki do telekomunikacji, nośniki danych magnetyczne, nośniki do rejestracji dźwięku, nośniki informacji optyczne, odtwarzacze kaset, urządzenia do odtwarzania dźwięku, procesory tekstu, programy komputerowe systemu operacyjnego, taśmy do nagrywania dźwięku, taśmy magnetyczne, taśmy wideo, urządzenia nadawcze, urządzenia do transmisji dźwięku, urządzenia podpowiadające dla spikerów telewizyjnych, maszty antenowe dla telewizji, anteny satelitarne dla telewizji, **16** broszury, czasopisma, druki, dzienniki, fotografie, gazety, kalendarze, kartki okolicznościowe, karty muzyczne z życzeniami, katalogi, książki, nalepki, notesy, obrazy oprawione lub nie, periodyki, plansze, plakaty reklamowe, prospekty, publikacje drukowane, reprodukcje graficzne, torebki do pakowania z papieru lub z tworzyw sztucznych, **35** pośrednictwo handlowe w zakresie produkcji reklam radiowych, telewizyjnych i kinowych, usługi w zakresie produkcji reklam: telewizyjnych, radiowych, kinowych, reklama, usługi agencji reklamowych, publikowanie tekstów reklamowych, reklama radiowa, reklama telewizyjna, usługi rozlepiania plakatów reklamowych, uaktualnianie ulotek reklamowych, wypożyczanie materiałów reklamowych, usługi organizacji wystaw reklamowych; zgrupowanie na rzecz osób trzecich różnych towarów pozwalające nabywcy wygodnie je oglądać i kupować w sklepie z artykułami takimi jak: komputery, radia i telewizory oraz z osprzętem i wyposażeniem do nich; zgrupowanie na rzecz osób trzecich różnych towarów, za pośrednictwem systemu tele-zakupów, pozwalające nabywcy wygodnie je oglądać i kupować przy wykorzystaniu środków telekomunikacji; zgrupowanie na rzecz osób trzecich różnych towarów pozwalające nabywcy wygodnie je oglądać i kupować te towary na stronie Web wyspecjalizowanej w sprzedaży sprzętu radiowo-telewizyjnego, audiowizualnego i komputerowego; zgrupowanie na rzecz osób trzecich różnych towarów pozwalające nabywcy wygodnie je oglądać i kupować te towary u hurtownika, **37** usługi instalacji, naprawy i konserwacji sieci telewizyjnych, usługi naprawy i konserwacji urządzeń telewizyjnych i radiowych, usługi w zakresie instalacji, naprawy i konserwacji komputerów, usługi instalowania i naprawy urządzeń elektrycznych, usługi naprawy i konserwacji projektorów filmowych, informacja o naprawach i instalacjach sprzętu dla telekomunikacji, radia i telewizji, usługi w zakresie eliminacji zakłóceń w instalacjach elektrycznych i telekomunikacji, **38** telewizja kablowa, usługi informacyjne, agencje prasowe, emisja radiowa, emisja telewizyjna, komunikacja radiowa, komunikacja telefoniczna, komunikacja telegraficzna, poczta elektroniczna, przekaz satelitarny, przesyłanie danych przy pomocy światłowodów, przesyłanie danych przy pomocy terminali komputerowych, przesyłanie wiadomości, przesyłanie wiadomości i obrazu przy pomocy komputera, radiofonia, usługi w zakresie prowadzenia stacji radiowych i telewizyjnych, usługi przekazywania głosu i obrazu, obsługa przekazu fonicznego, prowadzenie transmisji radiowych i telewizyjnych poprzez internet, zbieranie i przekazywanie wiadomości i informacji, transmitowanie dźwięku i obrazu, usługi w zakresie obsługi satelitarnej dotyczącej transmisji dźwięku lub obrazu, rozpowszechnianie i transmisja programów radiowych i telewizyjnych, usługi w zakresie zleceń przywoławczych w zakresie radia, telefonii, internetu lub innych środków elektronicznych, usługi w zakresie telewizyjnych programów rozrywkowych, wynajem odbiorników radiowych i telewizyjnych, **40** usługi poligraficzne, usługi drukarskie, skład fotograficzny, wywołanie filmów fotograficznych,

wykonywanie odbitek fotograficznych, **41** usługi związane z montażem programów radiowych i telewizyjnych oraz usługi związane z montażem taśm wideo, usługi nauczania, usługi organizowania konkursów edukacyjnych lub rozrywkowych, usługi dotyczące organizowania pokazów i widowisk artystycznych, organizowania zawodów sportowych, organizowania konkursów piękności, organizowania zabaw, organizowania i prowadzenia seminariów, organizowania i prowadzenia konferencji i kongresów, organizowania rozrywki internetowej, radiowej i telewizyjnej, organizowania wystaw kulturalnych lub edukacyjnych, usługi świadczone przez parki rozrywki, usługi związane z organizowaniem kursów takich jak: edukacyjnych, internetowych, korespondencyjnych, usługi dotyczące produkcji szerokoekranowych filmów i produkcji filmów na taśmach wideo, usługi w zakresie produkcji widowisk, usługi wykonywane przez agencję artystyczną w zakresie: studia nagrań, przedstawień teatralnych, organizowania festiwalu piosenkarskich, usługi organizowania festiwalu i konkursów piosenkarskich z nagrodami w postaci figurek i statuetek z metali nieszlachetnych i szlachetnych, usługi organizowania plebiscytów muzycznych i piosenkarskich z nagrodami w postaci figurek i statuetek z metali nieszlachetnych i szlachetnych, organizowanie widowisk muzycznych, usługi w zakresie wypożyczalni kaset, usługi dotyczące publikowania książek i tekstów innych niż teksty reklamowe, usługi organizowania rozrywki radiowej, usługi dotyczące wypożyczania nagrań dźwiękowych, rejestrowanie na taśmach wideo, reportaże fotograficzne, usługi nagrywania na taśmach magnetowidowych.

(111) **223946** (220) 2006 12 31 (210) 319695
 (151) 2010 01 08 (441) 2007 04 02
 (732) TECHNOLUX Spółka Jawna Nowodworski i Spółka,
 Częstochowa, PL.
 (540)



Kolor znaku: szary

(531) 5.5.1, 26.11.3, 26.13.25, 29.1.6
 (510), (511) **11** stelaże do abażurów, bakteriobójcze lampy do oczyszczania powietrza, lampki elektryczne na choinki, świecące numery do domów, lampy gazowe, klosze do lamp, lampy laboratoryjne, lampiony, abażury do lamp, obudowy do lamp, osłony do lamp, reflektory do lamp, rury do lamp, szkła do lamp, zawieszania do lamp, lampy bezpieczeństwa, lampy do oświetlenia akwarium, lampy do układania włosów, lampy elektryczne, lampy luminescencyjne rurowe do oświetlania, lampy do nurkowania, lampy olejowe, lampy oświetleniowe, lampy uliczne, lampy ultrafioletowe do celów innych niż lecznicze, lampy wyładowcze elektryczne do oświetlania, latarki, latarnie oświetleniowe, latarnie weneckie, oprawki żarówek do lamp elektrycznych, urządzenia i instalacje do oświetlania, urządzenia do oświetlania pojazdów, oświetlenie sufitowe, żarówki oświetleniowe, reflektory samochodowe, światła do pojazdów, świeczniki jako żyrandole, żyrandole, kinkiety, żarówki elektryczne, oprawy oświetleniowe, plafony ścienne i sufitowe.

(111) **223947** (220) 2007 02 12 (210) 321247
 (151) 2009 10 19 (441) 2007 05 28
 (732) Gadu-Gadu Spółka Akcyjna, Warszawa, PL.
 (540)



Kolor znaku: niebieski, czarny, żółty, czerwony, zielony, pomarańczowy
 (531) 1.3.1, 2.7.23, 27.5.1, 29.1.15

(510), (511) **09** aparaty telefoniczne, przewody, słuchawki telefoniczne, telefony komórkowe, zestawy głośnomówiące, anteny, baterie do tych telefonów, ładowarki, obudowy kolorowe, zestawy słuchawkowe, karty PCMCIA, obudowy, uchwyty i pokrowce do telefonów komórkowych, karty telefoniczne do automatów, karty telefoniczne do telefonów komórkowych, karty SIM, odbiorniki audio-i video, urządzenia do przetwarzania informacji współpracujące z komputerami w zakresie przekazywania dźwięku i obrazu, czyste i zapisane magnetyczne nośniki danych, audio i video, aparaty fotograficzne, karty magnetyczne do identyfikacji osób, karty z obwodami scalonymi, karty magnetyczne kodowane, czytniki kodów kreskowych, komputerowe urządzenia peryferyjne, komputery, drukarki do komputerów, komputery przenośne, monitory, maszyny sprzedające automatycznie, modemy, notesy elektroniczne, urządzenia do nawigacji satelitarnej, okulary, płyty fonograficzne, aparatura przenośna do radiotelekomunikacji, żetony, **35** aukcje publiczne, badanie opinii publicznej, pozyskiwanie danych do komputerowych baz danych, pośrednictwo pracy, promocja sprzedaży, publikowanie tekstów reklamowych, reklama za pośrednictwem sieci komputerowej, wyszukiwanie informacji w plikach komputerowych, zarządzanie zbiorami informatycznymi, usługi w zakresie reklamy: organizacja kampanii reklamowych, wynajem i sprzedaż miejsca i czasu na reklamy, usługi w zakresie dystrybucji i doręczania prospektów reklamowych, ofert sprzedaży i próbek reklamowych, również za pośrednictwem sieci teleinformatycznych-Internetu, pośrednictwo w sprzedaży towarów za pośrednictwem Internetu, usługi rejestrowania, kompilacji, systematyzacji pisemnych informacji i ich przekazywania za pośrednictwem sieci telefonicznych, Internetu, dostarczanie tekstów reklamowych dostosowanych do indywidualnych wymagań odbiorcy, usługi informacji o działalności gospodarczej i handlowej, oferowanie sprzedaży usług w zakresie rozrywki, turystyki, organizacji podróży, usługi świadczone w systemie on-line w zakresie kupna i sprzedaży, sprzedaży aukcyjnej i promocyjnej towarów i usług, usługi informacji o działalności gospodarczej i handlowej, **36** usługi w zakresie pośrednictwa w zawieraniu umów ubezpieczeniowych, umów kredytowych za pośrednictwem telefonu i sieci teleinformatycznych Internet, sprawdzanie stanu konta za pośrednictwem telefonu i sieci teleinformatycznych Internet, **38** usługi w zakresie umożliwiania wymiany informacji i konwersacji w czasie realnym za pośrednictwem sieci teleinformatycznych Internet i sieci cyfrowej telefonii komórkowej, usługi transmisji danych i wiadomości, usługi świadczone przez operatora sieci telefonii komórkowej w zakresie obsługi połączeń abonentów telefonii komórkowej, usługi przekazywania głosu i obrazu w systemie przekazu fonicznego i cyfrowego, usługi teleksowe i telefaksowe, usługi w zakresie zbierania i przekazywania informacji, przesyłanie informacji tekstowej i obrazowej za pośrednictwem sieci cyfrowej telefonii komórkowej, przekazywania danych przy pomocy terminali komputerowych, przesyłanie wiadomości, danych, głosu i obrazu za pomocą przekazu satelitarnego, usługi przekazywania poczty elektronicznej za pośrednictwem sieci telefonii komórkowej i telefonów komórkowych, udostępnianie połączeń z sieciami informatycznymi, wypożyczanie urządzeń służących do przekazywania głosu, obrazu i danych za pomocą telefonii analogowej, cyfrowej, satelitarnej, udostępnianie stron internetowych za pośrednictwem telefonii komórkowej bezpośrednio na wyświetlaczu aparatu telefonicznego, usługi w zakresie umożliwiania wymiany informacji i konwersacji w czasie realnym za pośrednictwem sieci teleinformatycznych Internet, usługi w zakresie umożliwiania wymiany informacji i konwersacji w czasie realnym za pośrednictwem sieci cyfrowej telefonii komórkowej, zbieranie i przekazywanie informacji, przekazywanie informacji lokalnej dotyczącej obszaru, na którym znajduje się odbiorca zgodnie z indywidualnymi wymaganiami, przesyłanie informacji, **39** udzielenie informacji telefonicznych w zakresie turystyki, organizacja podróży, **41** informacja o imprezach rozrywkowych, informacja o rekreacji, organizowanie loterii, organizacja i obsługa konkursów, usługi nauczania i rozrywki prowadzone za pośrednictwem sieci teleinformatycznych Internet i telefonów komórkowych, organizowanie konkursów edukacyjnych i rozrywkowych, usługi nauczania i rozrywki prowadzone za pośrednictwem sieci teleinformatycznych Internet i telefonów komórkowych, organizowanie konkursów edukacyjnych i rozrywkowych, organizacja gier rozrywkowych, przeprowadzanie plebiscytów, udzielanie informacji telefonicznych w zakresie rozrywki, **42** tworzenie i utrzymywanie stron internetowych dla osób trzecich, administrowanie stronami komputerowymi, projektowanie oprogramowania komputerowego, projektowanie systemów komputerowych.

(111) **223948** (220) 2007 04 27 (210) 324685
 (151) 2010 01 20 (441) 2007 08 06
 (732) PZ CUSSONS POLSKA S.A., Warszawa, PL.
 (540)

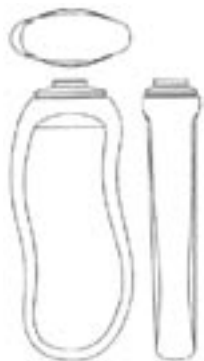

(531) 19.7.1
 (510), (511) **03** kosmetyki, preparaty kosmetyczne, środki perfumeryjne, perfumy, wody toaletowe i kolońskie, preparaty kosmetyczne do golenia i po goleniu, pianki, kremy i mydła do golenia, balsamy po goleniu, kremy, pianki, talki, emulsje, płyny, toniki, żele, mleczka kosmetyczne, oliwki, balsamy do skóry, mydła, mydła w płynie, mydła dezynfekujące, mydła dezodoryzujące, mydła lecznicze, mydła przeciwopotowe, mydła toaletowe, mydła zawierające składniki pilingujące i/lub masujące, mydła przeciwopotowe do stóp, środki i preparaty do mycia i kąpieli, płyny, żele, kremy, pianki i mleczka pod prysznic, płyny, żele, kremy, pianki i mleczka do kąpieli, środki i preparaty do pielęgnacji ciała, środki i preparaty do mycia, pielęgnacji i ochrony włosów, farby i lakiery do włosów, środki i preparaty do układania włosów, szampony, odżywki do włosów, środki i preparaty przeciwłupieżowe, środki i preparaty do oczyszczania skóry, środki i preparaty do oczyszczania skóry o właściwościach antybakteryjnych, olejki eteryczne, dezodoranty i antyperspiranty, środki i preparaty do higieny intymnej, odświeżacze do ust, środki i preparaty do makijażu i demakijażu, środki i preparaty do pielęgnacji, malowania i ochrony ust, rzęs, brwi, paznokci, środki i preparaty do usuwania lakierów, odżywki do paznokci, środki i preparaty do opalania i chroniące przed promieniowaniem ultrafioletowym, środki i preparaty do samoopalania, środki i preparaty do depilacji, pudry do makijażu, pudry po kąpieli, pudry higieniczne, chusteczki nasączone płynami kosmetycznymi, środki i preparaty do pielęgnacji zębów i jamy ustnej, artykuły toaletowe, ozdoby do celów kosmetycznych, wyroby chemii gospodarczej, środki i preparaty do czyszczenia, polerowania, szorowania i ścierania, środki i preparaty do czyszczenia, polerowania, szorowania i ścierania do użytku w gospodarstwie domowym, mleczka, żele, płyny i proszki do czyszczenia i polerowania, detergenty, materiały ściernie, środki i preparaty piorące, proszki, płyny i mydła do prania, koncentraty do prania, płyny do mycia naczyń, płyny do płukania tkanin, koncentraty do płukania tkanin, antystatyczne środki i preparaty do celów domowych, środki i preparaty do zmiękczenia tkanin, krochmal, środki i preparaty do krochmalenia, środki i preparaty do namaczania tkanin, środki i preparaty do trawienia, środki i preparaty chemiczne do ożywiania kolorów do użytku domowego, mydła do ożywiania koloru tkanin, środki i preparaty wybielające stosowane w praniu, środki i preparaty do odbarwiania, środki i preparaty odłuszczone, środki i preparaty do wywabiania plam, woda do prasowania, preparaty do usuwania kamienia kotłowego dla gospodarstw domowych, środki i preparaty do prania, czyszczenia i konserwacji skóry, środki i preparaty do czyszczenia szkła, szyb i lusterek, **05** kosmetyki do celów leczniczych, kremy, pianki, emulsje, płyny, żele, oliwki i balsamy lecznicze, środki i preparaty przeciwłupieżowe lecznicze, sole do kąpieli do celów medycznych, kąpiele lecznicze, dezodoranty inne niż do użytku osobistego, środki dezynfekcyjne do celów higienicznych, środki do odświeżania powietrza, środki odstraszające owady, środki grzybobójcze, **35** sprzedaż towarów wielobranżowych za pośrednictwem Internetu.

(111) **223949** (220) 2007 09 14 (210) 330148
 (151) 2010 01 18 (441) 2007 12 24
 (732) Firma Usługowo-Handlowa „MAR-BUD”-Jan Soczewka,
 Stok Lacki, PL.

(540)



Kolor znaku: niebieski, czarny
 (531) 27.5.1, 29.1.12
 (510), (511) **39** transport samochodowy.

(111) **223950** (220) 2007 09 20 (210) 330403
 (151) 2009 11 03 (441) 2007 12 24
 (732) GLASS-SERVICE Spółka z o.o., Tychy, PL.
 (540)



Kolor znaku: czerwony, biały, szary
 (531) 24.15.1, 26.1.1, 26.2.1, 26.2.3, 27.5.1, 29.1.13
 (510), (511) **01** środki chemiczne do celów przemysłowych, tworzywa sztuczne zawarte w klasie 01, kleje i spoiwa do celów przemysłowych, środki, preparaty i materiały do klejenia zawarte w klasie 01, kleje do szyb i szkła zawarte w klasie 01, **17** taśmy klejące i samoprzylepne do celów przemysłowych, przekładki międzywarstwowe z tworzyw sztucznych i styropianu, zwłaszcza do szyb, okien i szkła, tworzywa sztuczne półprzetworzone, **20** wyroby z korka zawarte w klasie 20, przekładki z korka do transportu materiałów zwłaszcza szyb, okien i szkła.

(111) **223951** (220) 2008 01 09 (210) 334983
 (151) 2009 11 02 (441) 2008 04 14
 (732) POLKOMTEL Spółka Akcyjna, Warszawa, PL.
 (540)



(531) 27.5.1
 (510), (511) **09** aparaty, przewody i słuchawki telefoniczne; automaty sprzedające i mechanizmy do urządzeń uruchamianych przez wrzucenie monety lub żetonu; kasy rejestrujące; komputery i sprzęt przetwarzający dane; magnetyczne nośniki danych; maszyny liczące, płyty (dyski) z nagraniami; urządzenia do gaszenia ognia; urządzenia do nagrywania, transmisji, reprodukcji danych, dźwięku lub obrazu; urządzenia i przyrządy naukowe, żeglarskie, geodezyjne, elektryczne, kinematograficzne, optyczne, wagowe, pomiarowe, sygnalizacyjne, kontrolne, do ratowania życia, do celów dydaktycznych, **35** usługi polegające na: rejestrowaniu, sporządzaniu odpisów, składzie, kompilacji, transkrypcji, systematyzacji pisemnych informacji (komunikatów) oraz rejestrowaniu a także wykorzystaniu lub kompilacji danych matematycznych lub statystycznych oraz zarządzaniu zbiorami informatycznymi; informacja o działalności gospodarczej, handlu, reklamie, promocji, lokalizacji obiektów, agencje informacji handlowej; usługi w zakresie: badania rynku, telefonicznego udzielania informacji o produktach i usługach, organizacji wystaw lub targów handlowych, pośrednictwa w zawieraniu umów kupna-sprzedaży poprzez telefon i Internet, obsługa klientów przy wykorzystaniu sieci Internet umożliwiająca dostarczanie klientom informacji oraz otrzymywanie informacji od klientów, usługi telekomunikacyjne on line polegające na umożliwieniu: zlecenia usług, świadczenia usług, zawierania umów, umów pośrednictwa, umów kupna-sprzedaży, wykonywania umów; zgrupowanie na rzecz osób trzecich różnych towarów i usług pozwalające nabywcy wygodnie oglądać lub zapoznać się z opisem usług oraz kupować te towary i usługi z katalogu różnych artykułów lub usług, za pośrednictwem usługi elektronicznej, na stronie internetowej oraz usługi pośrednictwa w powyższym zakresie, **36** usługi w zakresie: pośrednictwa w zawieraniu umów ubezpieczeniowych poprzez telefon i Internet, sprawdzania stanu konta poprzez telefon i Internet; informacje finansowe i o usługach finansowych, informacja o ubezpieczeniach; usługi telekomunikacyjne on line polegające na umożliwieniu: zawierania umów ubezpieczeniowych,

umów kredytowych, umów bankowych oraz otwierania rachunków bankowych, dokonywania operacji bankowych, dostępu do konta bankowego, **38** usługi telekomunikacyjne; informacja o telekomunikacji, usługach telekomunikacyjnych, elektronicznych i internetowych; przesyłanie informacji; gromadzenie i rozpowszechnianie wiadomości poprzez sieci komunikacyjne, w tym sieć telewizyjną, satelitarną i Internet, agencje informacyjne w zakresie wiadomości i aktualności; usługi w zakresie telefonicznego udzielania informacji o wydarzeniach; usługi w zakresie: rozpowszechniania systemów przekazywania dźwięku i obrazu w łączności radiofonicznej, telegraficznej, telefonicznej, telefonii komórkowej, telefaksowej, w systemie cyfrowym; usługi w zakresie łączności: radiofonicznej, telegraficznej, telefonicznej, telefonii komórkowej i poprzez Internet, telefaksowej, ustalania taryf i opłat, obsługi satelitów i przekazów satelitarnych, organizowania systemów transmisyjnych, przesyłania dźwięku, obrazu i sms-ów; usługi w zakresie: poczty elektronicznej, zleceń przywoławczych z zastosowaniem radia, telefonu lub innych środków komunikacji elektronicznej; usługi w zakresie prowadzenia: stacji radiowych, telewizyjnych oraz transmitowania dźwięku i obrazu; usługi w zakresie zbierania i przekazywania aktualności informacyjnych z wykorzystaniem: multimediiów, urządzeń telekomunikacyjnych; usługi w zakresie wypożyczania telefonów, modemów i innych urządzeń telekomunikacyjnych; elektroniczny serwis informacji typu on-line polegający na tworzeniu, prowadzeniu baz danych i udostępnianiu informacji z możliwością elektronicznego przyjmowania i przekazywania wiadomości; usługi polegające na transmisji pisemnych informacji (komunikatów), **41** usługi w zakresie nauczania poprzez telefon, Internet, radio i telewizję; informacja o nauczaniu, kształceniu, rozrywce, działalności sportowej i kulturalnej.

(111) **223952** (220) 2008 01 09 (210) 334984
 (151) 2009 11 02 (441) 2008 04 14
 (732) POLKOMTEL Spółka Akcyjna, Warszawa, PL.
 (540)



Kolor znaku: zielony, granatowy

(531) 27.5.1, 29.1.12
 (510), (511) **09** aparaty, przewody i słuchawki telefoniczne; automaty sprzedające i mechanizmy do urządzeń uruchamianych przez wrzucenie monety lub żetonu; kasy rejestrujące; komputery i sprzęt przetwarzający dane; magnetyczne nośniki danych; maszyny liczące, płyty (dyski) z nagraniami; urządzenia do gaszenia ognia; urządzenia do nagrywania, transmisji, reprodukcji danych, dźwięku lub obrazu; urządzenia i przyrządy naukowe, żeglarskie, geodezyjne, elektryczne, kinematograficzne, optyczne, wagowe, pomiarowe, sygnalizacyjne, kontrolne, do ratowania życia, do celów dydaktycznych, **35** usługi polegające na: rejestrowaniu, sporządzaniu odpisów, składzie, kompilacji, transkrypcji, systematyzacji pisemnych informacji (komunikatów) oraz rejestrowaniu a także wykorzystaniu lub kompilacji danych matematycznych lub statystycznych oraz zarządzaniu zbiorami informatycznymi; informacja o działalności gospodarczej, handlu, reklamie, promocji, lokalizacji obiektów, agencje informacji handlowej; usługi w zakresie: badania rynku, telefonicznego udzielania informacji o produktach i usługach, organizacji wystaw lub targów handlowych, pośrednictwa w zawieraniu umów kupna-sprzedaży poprzez telefon i Internet, obsługa klientów przy wykorzystaniu sieci Internet umożliwiająca dostarczanie klientom informacji oraz otrzymywanie informacji od klientów, usługi telekomunikacyjne on line polegające na umożliwieniu: zlecenia usług, świadczenia usług, zawierania umów, umów pośrednictwa, umów kupna-sprzedaży, wykonywania umów; zgrupowanie na rzecz osób trzecich różnych towarów i usług pozwalające nabywcy wygodnie oglądać lub zapoznać się z opisem usług oraz kupować te towary i usługi z katalogu różnych artykułów lub usług, za pośrednictwem usługi elektronicznej, na stronie internetowej oraz usługi pośrednictwa w powyższym zakresie, **36** usługi w zakresie: pośrednictwa w zawieraniu umów ubezpieczeniowych poprzez telefon i Internet, sprawdzania stanu konta poprzez telefon i Internet; informacje finansowe i o usługach finansowych, informacja o ubezpieczeniach; usługi telekomunikacyjne on line polegające na umożliwieniu: zawierania umów ubezpieczeniowych,

umów kredytowych, umów bankowych oraz otwierania rachunków bankowych, dokonywania operacji bankowych, dostępu do konta bankowego, **38** usługi telekomunikacyjne; informacja o telekomunikacji, usługach telekomunikacyjnych, elektronicznych i internetowych; przesyłanie informacji; gromadzenie i rozpowszechnianie wiadomości poprzez sieci komunikacyjne, w tym sieć telewizyjną, satelitarną i Internet, agencje informacyjne w zakresie wiadomości i aktualności; usługi w zakresie telefonicznego udzielania informacji o wydarzeniach; usługi w zakresie: rozpowszechniania systemów przekazywania dźwięku i obrazu w łączności radiofonicznej, telegraficznej, telefonicznej, telefonii komórkowej, telefaksowej, w systemie cyfrowym; usługi w zakresie łączności: radiofonicznej, telegraficznej, telefonicznej, telefonii komórkowej i poprzez Internet, telefaksowej, ustalania taryf i opłat, obsługi satelitów i przekazów satelitarnych, organizowania systemów transmisyjnych, przesyłania dźwięku, obrazu i sms-ów; usługi w zakresie: poczty elektronicznej, zleceń przywoławczych z zastosowaniem radia, telefonu lub innych środków komunikacji elektronicznej; usługi w zakresie prowadzenia: stacji radiowych, telewizyjnych oraz transmitowania dźwięku i obrazu; usługi w zakresie zbierania i przekazywania aktualności informacyjnych z wykorzystaniem: multimediiów, urządzeń telekomunikacyjnych; usługi w zakresie wypożyczania telefonów, modemów i innych urządzeń telekomunikacyjnych; elektroniczny serwis informacji typu on-line polegający na tworzeniu, prowadzeniu baz danych i udostępnianiu informacji z możliwością elektronicznego przyjmowania i przekazywania wiadomości; usługi polegające na transmisji pisemnych informacji (komunikatów), **41** usługi w zakresie nauczania poprzez telefon, Internet, radio i telewizję; informacja o nauczaniu, kształceniu, rozrywce, działalności sportowej i kulturalnej.

(111) **223953** (220) 2008 01 09 (210) 334985
 (151) 2009 11 02 (441) 2008 04 14
 (732) POLKOMTEL Spółka Akcyjna, Warszawa, PL.
 (540)



Kolor znaku: zielony

(531) 27.5.1, 29.1.3
 (510), (511) **09** aparaty, przewody i słuchawki telefoniczne; automaty sprzedające i mechanizmy do urządzeń uruchamianych przez wrzucenie monety lub żetonu; kasy rejestrujące; komputery i sprzęt przetwarzający dane; magnetyczne nośniki danych; maszyny liczące, płyty (dyski) z nagraniami; urządzenia do gaszenia ognia; urządzenia do nagrywania, transmisji, reprodukcji danych, dźwięku lub obrazu; urządzenia i przyrządy naukowe, żeglarskie, geodezyjne, elektryczne, kinematograficzne, optyczne, wagowe, pomiarowe, sygnalizacyjne, kontrolne, do ratowania życia, do celów dydaktycznych, **35** usługi polegające na: rejestrowaniu, sporządzaniu odpisów, składzie, kompilacji, transkrypcji, systematyzacji pisemnych informacji (komunikatów) oraz rejestrowaniu a także wykorzystaniu lub kompilacji danych matematycznych lub statystycznych oraz zarządzaniu zbiorami informatycznymi; informacja o działalności gospodarczej, handlu, reklamie, promocji, lokalizacji obiektów, agencje informacji handlowej; usługi w zakresie: badania rynku, telefonicznego udzielania informacji o produktach i usługach, organizacji wystaw lub targów handlowych, pośrednictwa w zawieraniu umów kupna-sprzedaży poprzez telefon i Internet, obsługa klientów przy wykorzystaniu sieci Internet umożliwiająca dostarczanie klientom informacji oraz otrzymywanie informacji od klientów, usługi telekomunikacyjne on line polegające na umożliwieniu: zlecenia usług, świadczenia usług, zawierania umów, umów pośrednictwa, umów kupna-sprzedaży, wykonywania umów; zgrupowanie na rzecz osób trzecich różnych towarów i usług pozwalające nabywcy wygodnie oglądać lub zapoznać się z opisem usług oraz kupować te towary i usługi z katalogu różnych artykułów lub usług, za pośrednictwem usługi elektronicznej, na stronie internetowej oraz usługi pośrednictwa w powyższym zakresie, **36** usługi w zakresie: pośrednictwa w zawieraniu umów ubezpieczeniowych poprzez telefon i Internet, sprawdzania stanu konta poprzez telefon i Internet; informacje finansowe i o usługach finansowych, informacja o ubezpieczeniach; usługi telekomunikacyjne on line polegające na umożliwieniu: zawierania umów ubezpieczeniowych, umów kredytowych, umów bankowych oraz otwierania rachunków

bankowych, dokonywania operacji bankowych, dostępu do konta bankowego, **38** usługi telekomunikacyjne; informacja o telekomunikacji, usługach telekomunikacyjnych, elektronicznych i internetowych; przesyłanie informacji; gromadzenie i rozpowszechnianie wiadomości poprzez sieci komunikacyjne, w tym sieć telewizyjną, satelitarną i Internet, agencje informacyjne w zakresie wiadomości i aktualności; usługi w zakresie telefonicznego udzielania informacji o wydarzeniach; usługi w zakresie: rozpowszechniania systemów przekazywania dźwięku i obrazu w łączności radiofonicznej, telegraficznej, telefonicznej, telefonii komórkowej, telefaksowej, w systemie cyfrowym; usługi w zakresie łączności: radiofonicznej, telegraficznej, telefonicznej, telefonii komórkowej i poprzez Internet, telefaksowej, ustalania taryf i opłat, obsługi satelitów i przekazów satelitarnych, organizowania systemów transmisyjnych, przesyłania dźwięku, obrazu i sms-ów; usługi w zakresie: poczty elektronicznej, zleceń przywoławczych z zastosowaniem radia, telefonu lub innych środków komunikacji elektronicznej; usługi w zakresie prowadzenia: stacji radiowych, telewizyjnych oraz transmitowania dźwięku i obrazu; usługi w zakresie zbierania i przekazywania aktualności informacyjnych z wykorzystaniem: multimediów, urządzeń telekomunikacyjnych; usługi w zakresie wypożyczania telefonów, modemów i innych urządzeń telekomunikacyjnych; elektroniczny serwis informacji typu on-line polegający na tworzeniu, prowadzeniu baz danych i udostępnianiu informacji z możliwością elektronicznego przyjmowania i przekazywania wiadomości; usługi polegające na transmisji pisemnych informacji (komunikatów), **41** usługi w zakresie nauczania poprzez telefon, Internet, radio i telewizję; informacja o nauczaniu, kształceniu, rozrywce, działalności sportowej i kulturalnej.

(111) **223954** (220) 2008 01 09 (210) 334986
 (151) 2009 11 02 (441) 2008 04 14
 (732) POLKOMTEL Spółka Akcyjna, Warszawa, PL.
 (540)

plusfon 401i

(531) 27.5.1
 (510), (511) **09** aparaty, przewody i słuchawki telefoniczne; automaty sprzedające i mechanizmy do urządzeń uruchamianych przez wrzucenie monety lub żetonu; kasy rejestrujące; komputery i sprzęt przetwarzający dane; magnetyczne nośniki danych; maszyny liczące, płyty (dyski) z nagraniami; urządzenia do gaszenia ognia; urządzenia do nagrywania, transmisji, reprodukcji danych, dźwięku lub obrazu; urządzenia i przyrządy naukowe, żeglarskie, geodezyjne, elektryczne, kinematograficzne, optyczne, wagowe, pomiarowe, sygnalizacyjne, kontrolne, do ratowania życia, do celów dydaktycznych, **35** usługi polegające na: rejestrowaniu, sporządzaniu odpisów, składzie, kompilacji, transkrypcji, systematyzacji pisemnych informacji (komunikatów) oraz rejestrowaniu a także wykorzystaniu lub kompilacji danych matematycznych lub statystycznych oraz zarządzaniu zbiorami informatycznymi; informacja o działalności gospodarczej, handlu, reklamie, promocji, lokalizacji obiektów, agencje informacji handlowej; usługi w zakresie: badania rynku, telefonicznego udzielania informacji o produktach i usługach, organizacji wystaw lub targów handlowych, pośrednictwa w zawieraniu umów kupna-sprzedaży poprzez telefon i Internet, obsługa klientów przy wykorzystaniu sieci Internet umożliwiająca dostarczanie klientom informacji oraz otrzymywanie informacji od klientów, usługi telekomunikacyjne on line polegające na umożliwieniu: zlecenia usług, świadczenia usług, zawierania umów, umów pośrednictwa, umów kupna-sprzedaży, wykonywania umów; zgrupowanie na rzecz osób trzecich różnych towarów i usług pozwalające nabywcy wygodnie oglądać lub zapoznać się z opisem usług oraz kupować te towary i usługi z katalogu różnych artykułów lub usług, za pośrednictwem usługi elektronicznej, na stronie internetowej oraz usługi pośrednictwa w powyższym zakresie, **36** usługi w zakresie: pośrednictwa w zawieraniu umów ubezpieczeniowych poprzez telefon i Internet, sprawdzania stanu konta poprzez telefon i Internet; informacje finansowe i o usługach finansowych, informacja o ubezpieczeniach; usługi telekomunikacyjne on line polegające na umożliwieniu: zawierania umów ubezpieczeniowych, umów kredytowych, umów bankowych oraz otwierania rachunków bankowych, dokonywania operacji bankowych, dostępu do konta bankowego, **38** usługi telekomunikacyjne; informacja o telekomu-

nikacji, usługach telekomunikacyjnych, elektronicznych i internetowych; przesyłanie informacji; gromadzenie i rozpowszechnianie wiadomości poprzez sieci komunikacyjne, w tym sieć telewizyjną, satelitarną i Internet, agencje informacyjne w zakresie wiadomości i aktualności; usługi w zakresie telefonicznego udzielania informacji o wydarzeniach; usługi w zakresie: rozpowszechniania systemów przekazywania dźwięku i obrazu w łączności radiofonicznej, telegraficznej, telefonicznej, telefonii komórkowej, telefaksowej, w systemie cyfrowym; usługi w zakresie łączności: radiofonicznej, telegraficznej, telefonicznej, telefonii komórkowej i poprzez Internet, telefaksowej, ustalania taryf i opłat, obsługi satelitów i przekazów satelitarnych, organizowania systemów transmisyjnych, przesyłania dźwięku, obrazu i sms-ów; usługi w zakresie: poczty elektronicznej, zleceń przywoławczych z zastosowaniem radia, telefonu lub innych środków komunikacji elektronicznej; usługi w zakresie prowadzenia: stacji radiowych, telewizyjnych oraz transmitowania dźwięku i obrazu; usługi w zakresie zbierania i przekazywania aktualności informacyjnych z wykorzystaniem: multimediów, urządzeń telekomunikacyjnych; usługi w zakresie wypożyczania telefonów, modemów i innych urządzeń telekomunikacyjnych; elektroniczny serwis informacji typu on-line polegający na tworzeniu, prowadzeniu baz danych i udostępnianiu informacji z możliwością elektronicznego przyjmowania i przekazywania wiadomości; usługi polegające na transmisji pisemnych informacji (komunikatów), **41** usługi w zakresie nauczania poprzez telefon, Internet, radio i telewizję; informacja o nauczaniu, kształceniu, rozrywce, działalności sportowej i kulturalnej.

(111) **223955** (220) 2008 01 09 (210) 334987
 (151) 2009 11 02 (441) 2008 04 14
 (732) POLKOMTEL Spółka Akcyjna, Warszawa, PL.
 (540)

plusfon 401i

Kolor znaku: zielony, granatowy
 (531) 27.5.1, 29.1.12
 (510), (511) **09** aparaty, przewody i słuchawki telefoniczne; automaty sprzedające i mechanizmy do urządzeń uruchamianych przez wrzucenie monety lub żetonu; kasy rejestrujące; komputery i sprzęt przetwarzający dane; magnetyczne nośniki danych; maszyny liczące, płyty (dyski) z nagraniami; urządzenia do gaszenia ognia; urządzenia do nagrywania, transmisji, reprodukcji danych, dźwięku lub obrazu; urządzenia i przyrządy naukowe, żeglarskie, geodezyjne, elektryczne, kinematograficzne, optyczne, wagowe, pomiarowe, sygnalizacyjne, kontrolne, do ratowania życia, do celów dydaktycznych, **35** usługi polegające na: rejestrowaniu, sporządzaniu odpisów, składzie, kompilacji, transkrypcji, systematyzacji pisemnych informacji (komunikatów) oraz rejestrowaniu a także wykorzystaniu lub kompilacji danych matematycznych lub statystycznych oraz zarządzaniu zbiorami informatycznymi; informacja o działalności gospodarczej, handlu, reklamie, promocji, lokalizacji obiektów, agencje informacji handlowej; usługi w zakresie: badania rynku, telefonicznego udzielania informacji o produktach i usługach, organizacji wystaw lub targów handlowych, pośrednictwa w zawieraniu umów kupna-sprzedaży poprzez telefon i Internet, obsługa klientów przy wykorzystaniu sieci Internet umożliwiająca dostarczanie klientom informacji oraz otrzymywanie informacji od klientów, usługi telekomunikacyjne on line polegające na umożliwieniu: zlecenia usług, świadczenia usług, zawierania umów, umów pośrednictwa, umów kupna-sprzedaży, wykonywania umów; zgrupowanie na rzecz osób trzecich różnych towarów i usług pozwalające nabywcy wygodnie oglądać lub zapoznać się z opisem usług oraz kupować te towary i usługi z katalogu różnych artykułów lub usług, za pośrednictwem usługi elektronicznej, na stronie internetowej oraz usługi pośrednictwa w powyższym zakresie, **36** usługi w zakresie: pośrednictwa w zawieraniu umów ubezpieczeniowych poprzez telefon i Internet, sprawdzania stanu konta poprzez telefon i Internet; informacje finansowe i o usługach finansowych, informacja o ubezpieczeniach; usługi telekomunikacyjne on line polegające na umożliwieniu: zawierania umów ubezpieczeniowych, umów kredytowych, umów bankowych oraz otwierania rachunków bankowych, dokonywania operacji bankowych, dostępu do konta bankowego, **38** usługi telekomunikacyjne; informacja o telekomu-

nikacji, usługach telekomunikacyjnych, elektronicznych i internetowych; przesyłanie informacji; gromadzenie i rozpowszechnianie wiadomości poprzez sieci komunikacyjne, w tym sieć telewizyjną, satelitarną i Internet, agencje informacyjne w zakresie wiadomości i aktualności; usługi w zakresie telefonicznego udzielania informacji o wydarzeniach; usługi w zakresie: rozpowszechniania systemów przekazywania dźwięku i obrazu w łączności radiofonicznej, telefonicznej, telefonii komórkowej, telefaksowej, w systemie cyfrowym; usługi w zakresie łączności: radiofonicznej, telefonicznej, telefonii komórkowej i poprzez Internet, telefaksowej, ustalania taryf i opłat, obsługi satelitów i przekazów satelitarnych, organizowania systemów transmisyjnych, przesyłania dźwięku, obrazu i sms-ów; usługi w zakresie: poczty elektronicznej, zleceń przywoławczych z zastosowaniem radia, telefonu lub innych środków komunikacji elektronicznej; usługi w zakresie prowadzenia: stacji radiowych, telewizyjnych oraz transmitowania dźwięku i obrazu; usługi w zakresie zbierania i przekazywania aktualności informacyjnych z wykorzystaniem: multimediiów, urządzeń telekomunikacyjnych; usługi w zakresie wypożyczania telefonów, modemów i innych urządzeń telekomunikacyjnych; elektroniczny serwis informacji typu on-line polegający na tworzeniu, prowadzeniu baz danych i udostępnianiu informacji z możliwością elektronicznego przyjmowania i przekazywania wiadomości; usługi polegające na transmisji pisemnych informacji (komunikatów), **41** usługi w zakresie nauczania poprzez telefon, Internet, radio i telewizję; informacja o nauczaniu, kształceniu, rozrywce, działalności sportowej i kulturalnej.

(111) **223956** (220) 2008 01 09 (210) 334988
 (151) 2009 11 02 (441) 2008 04 14
 (732) POLKOMTEL Spółka Akcyjna, Warszawa, PL.
 (540)

plusfon 401i

Kolor znaku: zielony

(531) 27.5.1, 29.1.3

(510), (511) **09** aparaty, przewody i słuchawki telefoniczne; automaty sprzedające i mechanizmy do urządzeń uruchamianych przez wrzucenie monety lub żetonu; kasy rejestrujące; komputery i sprzęt przetwarzający dane; magnetyczne nośniki danych; maszyny liczące, płyty (dyski) z nagraniami; urządzenia do gaszenia ognia; urządzenia do nagrywania, transmisji, reprodukcji danych, dźwięku lub obrazu; urządzenia i przyrządy naukowe, żeglarskie, geodezyjne, elektryczne, kinematograficzne, optyczne, wagowe, pomiarowe, sygnalizacyjne, kontrolne, do ratowania życia, do celów dydaktycznych, **35** usługi polegające na: rejestrowaniu, sporządzaniu odpisów, składzie, kompilacji, transkrypcji, systematyzacji pisemnych informacji (komunikatów) oraz rejestrowaniu a także wykorzystaniu lub kompilacji danych matematycznych lub statystycznych oraz zarządzaniu zbiorami informatycznymi; informacja o działalności gospodarczej, handlu, reklamie, promocji, lokalizacji obiektów, agencje informacji handlowej; usługi w zakresie: badania rynku, telefonicznego udzielania informacji o produktach i usługach, organizacji wystaw lub targów handlowych, pośrednictwa w zawieraniu umów kupna-sprzedaży poprzez telefon i Internet, obsługa klientów przy wykorzystaniu sieci Internet umożliwiająca dostarczanie klientom informacji oraz otrzymywanie informacji od klientów, usługi telekomunikacyjne on line polegające na umożliwieniu: zlecenia usług, świadczenia usług, zawierania umów, umów pośrednictwa, umów kupna-sprzedaży, wykonywania umów; zgrupowanie na rzecz osób trzecich różnych towarów i usług pozwalające nabywcy wygodnie oglądać lub zapoznać się z opisem usług oraz kupować te towary i usługi z katalogu różnych artykułów lub usług, za pośrednictwem usługi elektronicznej, na stronie internetowej oraz usługi pośrednictwa w powyższym zakresie, **36** usługi w zakresie: pośrednictwa w zawieraniu umów ubezpieczeniowych poprzez telefon i Internet, sprawdzania stanu konta poprzez telefon i Internet; informacje finansowe i o usługach finansowych, informacja o ubezpieczeniach; usługi telekomunikacyjne on line polegające na umożliwieniu: zawierania umów ubezpieczeniowych, umów kredytowych, umów bankowych oraz otwierania rachunków bankowych, dokonywania operacji bankowych, dostępu do konta bankowego, **38** usługi telekomunikacyjne; informacja o telekomunikacji, usługach telekomunikacyjnych, elektronicznych i internetowych; przesyłanie informacji; gromadzenie i rozpowszechnianie

wiadomości poprzez sieci komunikacyjne, w tym sieć telewizyjną, satelitarną i Internet, agencje informacyjne w zakresie wiadomości i aktualności; usługi w zakresie telefonicznego udzielania informacji o wydarzeniach; usługi w zakresie: rozpowszechniania systemów przekazywania dźwięku i obrazu w łączności radiofonicznej, telefonicznej, telefonii komórkowej, telefaksowej, w systemie cyfrowym; usługi w zakresie łączności: radiofonicznej, telefonicznej, telefonii komórkowej i poprzez Internet, telefaksowej, ustalania taryf i opłat, obsługi satelitów i przekazów satelitarnych, organizowania systemów transmisyjnych, przesyłania dźwięku, obrazu i sms-ów; usługi w zakresie: poczty elektronicznej, zleceń przywoławczych z zastosowaniem radia, telefonu lub innych środków komunikacji elektronicznej; usługi w zakresie prowadzenia: stacji radiowych, telewizyjnych oraz transmitowania dźwięku i obrazu; usługi w zakresie zbierania i przekazywania aktualności informacyjnych z wykorzystaniem: multimediiów, urządzeń telekomunikacyjnych; usługi w zakresie wypożyczania telefonów, modemów i innych urządzeń telekomunikacyjnych; elektroniczny serwis informacji typu on-line polegający na tworzeniu, prowadzeniu baz danych i udostępnianiu informacji z możliwością elektronicznego przyjmowania i przekazywania wiadomości; usługi polegające na transmisji pisemnych informacji (komunikatów), **41** usługi w zakresie nauczania poprzez telefon, Internet, radio i telewizję; informacja o nauczaniu, kształceniu, rozrywce, działalności sportowej i kulturalnej.

(111) **223957** (220) 2008 01 09 (210) 334989
 (151) 2009 11 02 (441) 2008 04 14
 (732) POLKOMTEL Spółka Akcyjna, Warszawa, PL.
 (540)

plusfon 601i

(531) 27.5.1

(510), (511) **09** aparaty, przewody i słuchawki telefoniczne; automaty sprzedające i mechanizmy do urządzeń uruchamianych przez wrzucenie monety lub żetonu; kasy rejestrujące; komputery i sprzęt przetwarzający dane; magnetyczne nośniki danych; maszyny liczące, płyty (dyski) z nagraniami; urządzenia do gaszenia ognia; urządzenia do nagrywania, transmisji, reprodukcji danych, dźwięku lub obrazu; urządzenia i przyrządy naukowe, żeglarskie, geodezyjne, elektryczne, kinematograficzne, optyczne, wagowe, pomiarowe, sygnalizacyjne, kontrolne, do ratowania życia, do celów dydaktycznych, **35** usługi polegające na: rejestrowaniu, sporządzaniu odpisów, składzie, kompilacji, transkrypcji, systematyzacji pisemnych informacji (komunikatów) oraz rejestrowaniu a także wykorzystaniu lub kompilacji danych matematycznych lub statystycznych oraz zarządzaniu zbiorami informatycznymi; informacja o działalności gospodarczej, handlu, reklamie, promocji, lokalizacji obiektów, agencje informacji handlowej; usługi w zakresie: badania rynku, telefonicznego udzielania informacji o produktach i usługach, organizacji wystaw lub targów handlowych, pośrednictwa w zawieraniu umów kupna-sprzedaży poprzez telefon i Internet, obsługa klientów przy wykorzystaniu sieci Internet umożliwiająca dostarczanie klientom informacji oraz otrzymywanie informacji od klientów, usługi telekomunikacyjne on line polegające na umożliwieniu: zlecenia usług, świadczenia usług, zawierania umów, umów pośrednictwa, umów kupna-sprzedaży, wykonywania umów; zgrupowanie na rzecz osób trzecich różnych towarów i usług pozwalające nabywcy wygodnie oglądać lub zapoznać się z opisem usług oraz kupować te towary i usługi z katalogu różnych artykułów lub usług, za pośrednictwem usługi elektronicznej, na stronie internetowej oraz usługi pośrednictwa w powyższym zakresie, **36** usługi w zakresie: pośrednictwa w zawieraniu umów ubezpieczeniowych poprzez telefon i Internet, sprawdzania stanu konta poprzez telefon i Internet; informacje finansowe i o usługach finansowych, informacja o ubezpieczeniach; usługi telekomunikacyjne on line polegające na umożliwieniu: zawierania umów ubezpieczeniowych, umów kredytowych, umów bankowych oraz otwierania rachunków bankowych, dokonywania operacji bankowych, dostępu do konta bankowego, **38** usługi telekomunikacyjne; informacja o telekomunikacji, usługach telekomunikacyjnych, elektronicznych i internetowych; przesyłanie informacji; gromadzenie i rozpowszechnianie

satelitarną i Internet, agencje informacyjne w zakresie wiadomości i aktualności; usługi w zakresie telefonicznego udzielania informacji o wydarzeniach; usługi w zakresie: rozpowszechniania systemów przekazywania dźwięku i obrazu w łączności radiofonicznej, telegraficznej, telefonicznej, telefonii komórkowej, telefaksowej, w systemie cyfrowym; usługi w zakresie łączności: radiofonicznej, telegraficznej, telefonicznej, telefonii komórkowej i poprzez Internet, telefaksowej, ustalania taryf i opłat, obsługi satelitów i przekazów satelitarnych, organizowania systemów transmisyjnych, przesyłania dźwięku, obrazu i sms-ów; usługi w zakresie: poczty elektronicznej, zleceń przywoławczych z zastosowaniem radia, telefonu lub innych środków komunikacji elektronicznej; usługi w zakresie prowadzenia: stacji radiowych, telewizyjnych oraz transmitowania dźwięku i obrazu; usługi w zakresie zbierania i przekazywania aktualności informacyjnych z wykorzystaniem: multimediiów, urządzeń telekomunikacyjnych; usługi w zakresie wypożyczania telefonów, modemów i innych urządzeń telekomunikacyjnych; elektroniczny serwis informacji typu on-line polegający na tworzeniu, prowadzeniu baz danych i udostępnianiu informacji z możliwością elektronicznego przyjmowania i przekazywania wiadomości; usługi polegające na transmisji pisemnych informacji (komunikatów), **41** usługi w zakresie nauczania poprzez telefon, Internet, radio i telewizję; informacja o nauczaniu, kształceniu, rozrywce, działalności sportowej i kulturalnej.

(111) **223958** (220) 2008 01 09 (210) 334990
 (151) 2009 11 02 (441) 2008 04 14
 (732) POLKOMTEL Spółka Akcyjna, Warszawa, PL.
 (540)



Kolor znaku: zielony, granatowy

(531) 27.5.1, 29.1.12

(510), (511) **09** aparaty, przewody i słuchawki telefoniczne; automaty sprzedające i mechanizmy do urządzeń uruchamianych przez wrzucenie monety lub żetonu; kasy rejestrujące; komputery i sprzęt przetwarzający dane; magnetyczne nośniki danych; maszyny liczące, płyty (dyski) z nagraniami; urządzenia do gaszenia ognia; urządzenia do nagrywania, transmisji, reprodukcji danych, dźwięku lub obrazu; urządzenia i przyrządy naukowe, żeglarskie, geodezyjne, elektryczne, kinematograficzne, optyczne, wagowe, pomiarowe, sygnalizacyjne, kontrolne, do ratowania życia, do celów dydaktycznych, **35** usługi polegające na: rejestrowaniu, sporządzaniu odpisów, składzie, kompilacji, transkrypcji, systematyzacji pisemnych informacji (komunikatów) oraz rejestrowaniu a także wykorzystaniu lub kompilacji danych matematycznych lub statystycznych oraz zarządzaniu zbiorami informatycznymi; informacja o działalności gospodarczej, handlu, reklamie, promocji, lokalizacji obiektów, agencje informacji handlowej; usługi w zakresie: badania rynku, telefonicznego udzielania informacji o produktach i usługach, organizacji wystaw lub targów handlowych, pośrednictwa w zawieraniu umów kupna-sprzedaży poprzez telefon i Internet, obsługa klientów przy wykorzystaniu sieci Internet umożliwiająca dostarczanie klientom informacji oraz otrzymywanie informacji od klientów, usługi telekomunikacyjne on line polegające na umożliwieniu: zlecenia usług, świadczenia usług, zawierania umów, umów pośrednictwa, umów kupna-sprzedaży, wykonywania umów; zgrupowanie na rzecz osób trzecich różnych towarów i usług pozwalające nabywcy wygodnie oglądać lub zapoznać się z opisem usług oraz kupować te towary i usługi z katalogu różnych artykułów lub usług, za pośrednictwem usługi elektronicznej, na stronie internetowej oraz usługi pośrednictwa w powyższym zakresie, **36** usługi w zakresie: pośrednictwa w zawieraniu umów ubezpieczeniowych poprzez telefon i Internet, sprawdzania stanu konta poprzez telefon i Internet; informacja finansowe i o usługach finansowych, informacja o ubezpieczeniach; usługi telekomunikacyjne on line polegające na umożliwieniu: zawierania umów ubezpieczeniowych, umów kredytowych, umów bankowych oraz otwierania rachunków bankowych, dokonywania operacji bankowych, dostępu do konta bankowego, **38** usługi telekomunikacyjne; informacja o telekomunikacji, usługach telekomunikacyjnych, elektronicznych i internetowych; przesyłanie informacji; gromadzenie i rozpowszechnianie wiadomości poprzez sieci komunikacyjne, w tym sieć telewizyjną,

satelitarną i Internet, agencje informacyjne w zakresie wiadomości i aktualności; usługi w zakresie telefonicznego udzielania informacji o wydarzeniach; usługi w zakresie: rozpowszechniania systemów przekazywania dźwięku i obrazu w łączności radiofonicznej, telegraficznej, telefonicznej, telefonii komórkowej, telefaksowej, w systemie cyfrowym; usługi w zakresie łączności: radiofonicznej, telegraficznej, telefonicznej, telefonii komórkowej i poprzez Internet, telefaksowej, ustalania taryf i opłat, obsługi satelitów i przekazów satelitarnych, organizowania systemów transmisyjnych, przesyłania dźwięku, obrazu i sms-ów; usługi w zakresie: poczty elektronicznej, zleceń przywoławczych z zastosowaniem radia, telefonu lub innych środków komunikacji elektronicznej; usługi w zakresie prowadzenia: stacji radiowych, telewizyjnych oraz transmitowania dźwięku i obrazu; usługi w zakresie zbierania i przekazywania aktualności informacyjnych z wykorzystaniem: multimediiów, urządzeń telekomunikacyjnych; usługi w zakresie wypożyczania telefonów, modemów i innych urządzeń telekomunikacyjnych; elektroniczny serwis informacji typu on-line polegający na tworzeniu, prowadzeniu baz danych i udostępnianiu informacji z możliwością elektronicznego przyjmowania i przekazywania wiadomości; usługi polegające na transmisji pisemnych informacji (komunikatów), **41** usługi w zakresie nauczania poprzez telefon, Internet, radio i telewizję; informacja o nauczaniu, kształceniu, rozrywce, działalności sportowej i kulturalnej.

(111) **223959** (220) 2008 01 09 (210) 334991
 (151) 2009 11 02 (441) 2008 04 14
 (732) POLKOMTEL Spółka Akcyjna, Warszawa, PL.
 (540)

plusfon 601i

Kolor znaku: zielony

(531) 27.5.1, 29.1.3

(510), (511) **09** aparaty, przewody i słuchawki telefoniczne; automaty sprzedające i mechanizmy do urządzeń uruchamianych przez wrzucenie monety lub żetonu; kasy rejestrujące; komputery i sprzęt przetwarzający dane; magnetyczne nośniki danych; maszyny liczące, płyty (dyski) z nagraniami; urządzenia do gaszenia ognia; urządzenia do nagrywania, transmisji, reprodukcji danych, dźwięku lub obrazu; urządzenia i przyrządy naukowe, żeglarskie, geodezyjne, elektryczne, kinematograficzne, optyczne, wagowe, pomiarowe, sygnalizacyjne, kontrolne, do ratowania życia, do celów dydaktycznych, **35** usługi polegające na: rejestrowaniu, sporządzaniu odpisów, składzie, kompilacji, transkrypcji, systematyzacji pisemnych informacji (komunikatów) oraz rejestrowaniu a także wykorzystaniu lub kompilacji danych matematycznych lub statystycznych oraz zarządzaniu zbiorami informatycznymi; informacja o działalności gospodarczej, handlu, reklamie, promocji, lokalizacji obiektów, agencje informacji handlowej; usługi w zakresie: badania rynku, telefonicznego udzielania informacji o produktach i usługach, organizacji wystaw lub targów handlowych, pośrednictwa w zawieraniu umów kupna-sprzedaży poprzez telefon i Internet, obsługa klientów przy wykorzystaniu sieci Internet umożliwiająca dostarczanie klientom informacji oraz otrzymywanie informacji od klientów, usługi telekomunikacyjne on line polegające na umożliwieniu: zlecenia usług, świadczenia usług, zawierania umów, umów pośrednictwa, umów kupna-sprzedaży, wykonywania umów; zgrupowanie na rzecz osób trzecich różnych towarów i usług pozwalające nabywcy wygodnie oglądać lub zapoznać się z opisem usług oraz kupować te towary i usługi z katalogu różnych artykułów lub usług, za pośrednictwem usługi elektronicznej, na stronie internetowej oraz usługi pośrednictwa w powyższym zakresie, **36** usługi w zakresie: pośrednictwa w zawieraniu umów ubezpieczeniowych poprzez telefon i Internet, sprawdzania stanu konta poprzez telefon i Internet; informacja finansowe i o usługach finansowych, informacja o ubezpieczeniach; usługi telekomunikacyjne on line polegające na umożliwieniu: zawierania umów ubezpieczeniowych, umów kredytowych, umów bankowych oraz otwierania rachunków bankowych, dokonywania operacji bankowych, dostępu do konta bankowego, **38** usługi telekomunikacyjne; informacja o telekomunikacji, usługach telekomunikacyjnych, elektronicznych i internetowych; przesyłanie informacji; gromadzenie i rozpowszechnianie wiadomości poprzez sieci komunikacyjne, w tym sieć telewizyjną, satelitarną i Internet, agencje informacyjne w zakresie wiadomości i aktualności; usługi w zakresie telefonicznego udzielania informacji

o wydarzeniach; usługi w zakresie: rozpowszechniania systemów przekazywania dźwięku i obrazu w łączności radiofonicznej, telegraficznej, telefonicznej, telefonii komórkowej, telefaksowej, w systemie cyfrowym; usługi w zakresie łączności: radiofonicznej, telegraficznej, telefonicznej, telefonii komórkowej i poprzez Internet, telefaksowej, ustalania taryf i opłat, obsługi satelitów i przekazów satelitarnych, organizowania systemów transmisyjnych, przesyłania dźwięku, obrazu i sms-ów; usługi w zakresie: poczty elektronicznej, zleceń przywoławczych z zastosowaniem radia, telefonu lub innych środków komunikacji elektronicznej; usługi w zakresie prowadzenia: stacji radiowych, telewizyjnych oraz transmitowania dźwięku i obrazu; usługi w zakresie zbierania i przekazywania aktualności informacyjnych z wykorzystaniem: multimediów, urządzeń telekomunikacyjnych; usługi w zakresie wypożyczania telefonów, modemów i innych urządzeń telekomunikacyjnych; elektroniczny serwis informacji typu on-line polegający na tworzeniu, prowadzeniu baz danych i udostępnianiu informacji z możliwością elektronicznego przyjmowania i przekazywania wiadomości; usługi polegające na transmisji pisemnych informacji (komunikatów), **41** usługi w zakresie nauczania poprzez telefon, Internet, radio i telewizję; informacja o nauczaniu, kształceniu, rozrywce, działalności sportowej i kulturalnej.

(111) **223960** (220) 2008 02 19 (210) 336820
 (151) 2009 12 28 (441) 2008 05 26
 (732) UNIBEP Spółka Akcyjna, Bielsk Podlaski, PL.
 (540)



Kolor znaku: czerwony, pomarańczowy, żółty, granatowy
 (531) 24.15.3, 27.5.1, 29.1.14

(510), (511) **36** analizy finansowe, administrowanie majątkiem nieruchomości, zarządzanie majątkiem nieruchomości, oszacowanie wartości dla celów fiskalnych, inwestycje kapitałowe, wynajmowanie mieszkań, wynajmowanie obiektów mieszkalnych i użytkowych, wynajmowanie pomieszczeń biurowych, pomieszczeń usługowo-przemysłowych, sporządzanie umów finansowych, usługi w zakresie pośrednictwa w obrocie nieruchomościami, usługi w zakresie najmu i dzierżawy nieruchomości, obrót nieruchomościami oraz pośrednictwo w tym zakresie, sprzedaż nieruchomości, pośrednictwo finansowe, usługi kredytowania, doradztwo inwestycyjne, **37** informacja budowlana, nadzór budowlany, budownictwo przemysłowe, budowa pawilonów i sklepów targowych, budowa kompletnych budynków mieszkalnych, handlowych, administracyjnych i pozostałych budynków użytku publicznego, budowa budynków ochrony zdrowia i opieki społecznej, budowa obiektów sportowych, montaż kompletnych budynków lub budowli z elementów wykonanych przez jednostkę instalującą, montaż własnych wyrobów i elementów konstrukcyjnych przeznaczonych dla budownictwa, wykonywanie robót związanych z przygotowaniem terenu pod budowę, wykonywanie robót ogólnobudowlanych związanych ze wznoszeniem budynków, wykonawstwo obiektów mieszkalnych, wykonawstwo obiektów użyteczności publicznej, roboty nawierzchniowe dla potrzeb budowy obiektów sportowych, wykonywanie robót ogólnobudowlanych związanych ze wznoszeniem obiektów mostowych, wykonawstwo obiektów przemysłowych, wykonywanie robót ogólnobudowlanych w zakresie wznoszenia konstrukcji stalowych, montaż konstrukcji metalowych z elementów wykonanych przez jednostkę instalującą, wykonywanie robót ogólnobudowlanych w zakresie obiektów liniowych: rurociągów, linii elektroenergetycznych, elektrotrakcyjnych i telekomunikacyjnych-przesyłowych, wykonywanie robót ogólnobudowlanych w zakresie rozdzielczych obiektów liniowych: rurociągów, linii elektroenergetycznych i telekomunikacyjnych-lokalnych, usługi instalacyjne, instalowanie dźwigów osobowych i towarowych i ruchomych schodów, wykonywanie robót budowlanych, sanitarnych, elektrycznych, gazowych, instalacyjnych i montażowych, wykonywanie robót budowlanych wykończeniowych, zakładanie instalacji i urządzeń wodno-kanalizacyjnych, instalacji elektrycznych, wodnych, centralnego ogrzewania i wentylacyjnych, klimatyzacyjnych, instalowanie anten, wykonywanie instalacji alarmowych, instalacji przeciwpożarowych, instalowanie schodów ruchomych, wykonywanie instalacji gazowych, prace instalacyjne dotyczące in-

żynierii lądowej i sanitarnej, specjalistyczne roboty budowlane i remontowe, rozbiórka i burzenie obiektów budowlanych, rozbiórka budynków, roboty ziemne, roboty związane z fundamentowaniem, usługi w zakresie inżynierii lądowej i wodnej, wykonywanie instalacji budowlanych, usługi wykonywania budowlanych prac wykończeniowych, usługi remontowo-budowlane w zakresie budownictwa mieszkaniowego i przemysłowego, renowacje, remonty kapitalne budynków mieszkalnych i użyteczności publicznej, usługi budowlano-montażowe, remonty i adaptacje obiektów zabytkowych, usługi w zakresie sztukatorstwa i ochrony zabytków, wynajem maszyn i urządzeń budowlanych, wynajem sprzętu budowlanego, wynajem i montaż rusztowań, blacharstwo, wykonywanie konstrukcji i pokryć dachowych, izolowanie budynków, uszczelnianie budynków, instalowanie i naprawy urządzeń dla chłodnictwa, czyszczenie budynków od wewnątrz, czyszczenie budynków od zewnątrz, usługi dekarstwa, asfaltowanie, oczyszczanie dróg, wynajem sprzętu do oczyszczania dróg, układanie nawierzchni dróg, budowa dróg kołowych i szynowych, budowa falochronów, usługi hydrauliczne, informacja o naprawach, kamieniarstwo, usługi eksploatacji kamieniołomów, instalowanie oraz naprawa urządzeń klimatyzacyjnych, czyszczenie kominów, montaż kuchennych urządzeń, budowa i naprawy magazynów, instalacja, konserwacja i naprawy maszyn, zakładanie izolacji cieplnych, wodnych, dźwiękochłonnych, szklenie, czyszczenie, malowanie, prace dekoratorskie, układanie pokryć dywanowych, parkietów, tapetowanie, cyklowanie podłóg, zakładanie stolarki budowlanej, zewnętrzne mycie budynków, malowanie, murowanie, montaż i naprawy instalacji do ogrzewania, instalowanie i naprawy pieców, budowa obiektów inżynierii wodnej, budownictwo podwodne, naprawy podwodne, budownictwo portowe, montaż i naprawa instalacji alarmowych przeciwpożarowych, regeneracja maszyn zużytych lub częściowo zniszczonych, budowa i konserwacja rurociągów, wiercenie studni, zabezpieczanie budynków przed wilgocią, instalowanie i naprawy wind, instalowanie i naprawy alarmów przeciwwłamaniowych, eliminacja zakłóceń w instalacji elektrycznej, wykonywanie robót ogólnobudowlanych w zakresie obiektów górniczych i produkcyjnych, roboty wydobywcze w górnictwie, **42** usługi związane z projektowaniem architektonicznym, usługi projektowania architektonicznego, informowania o projektach architektonicznych w Internecie, planowanie urbanistyczne, pomiary geodezyjne, pomiary gruntu, badania geologiczne, ekspertyzy geologiczne, poszukiwania geologiczne, badania techniczne, prace badawczo-rozwojowe, projektowanie budynków, projektowanie budowlane, urbanistyczne, technologiczne, usługi w zakresie projektowania budowlanego i realizacji inwestycji, usługi projektowe i doradcze w zakresie koordynacji inwestycji, doradztwo w zakresie projektowania, dekoracja wnętrz, projektowanie dekoracji wnętrz, doradztwo budowlane, doradztwo w zakresie ochrony środowiska, pielęgnowanie i utrzymanie trawników, ekspertyzy inżynierskie, opracowywanie projektów technicznych, wzornictwo przemysłowe, ekspertyzy i orzeczenia w ramach robót budowlanych, instalacje oprogramowania komputerowego, aktualizacja oprogramowania komputerowego, wypożyczanie oprogramowania komputerowego, usługi informatyczne, projektowanie oprogramowania komputerowego, projektowanie systemów komputerowych.

(111) **223961** (220) 2008 03 08 (210) 337883
 (151) 2009 11 05 (441) 2008 06 09
 (732) VIDCOM.PL Spółka z ograniczoną odpowiedzialnością,
 Katowice, PL.
 (540)



e-VideoUrząd

Kolor znaku: zielony, różowy, biały, czarny, szary

(531) 4.7.0, 26.1.1, 26.4.2, 27.5.1, 29.1.15

(510), (511) **09** programy komputerowe, programy komputerowe do technicznych (informatycznych) rozwiązań komunikacji na odległość; urządzenia do nagrywania, transmisji lub reprodukcji dźwięku lub obrazu; sprzęt i oprogramowanie telekomunikacyjne, sprzęt i oprogramowanie wideokonferencyjne; komputery, akcesoria i sprzęt komputerowy, komputerowe urządzenia peryferyjne; czyste i nagrane nośniki danych, **38** usługi telekomunikacyjne w zakresie umożliwiania porozumiewania się na odległość oraz w zakresie prze-

kazywania danych, dźwięku i obrazu na odległość; wideokomunikacja; przesyłanie wiadomości, danych, głosu i obrazu na odległość, emisje telewizyjne i radiowe, usługi interaktywnej komunikacji oraz umożliwiania interaktywnego, elektronicznego i audiowizualnego komunikowania się i przekazywania informacji na odległość, łączność elektroniczna, transmisje internetowe, wideokomunikacja za pośrednictwem Internetu, wideokonferencje on-line, obsługa wideokonferencji, usługi umożliwiania komunikowania się oraz wymiany informacji i konwersacji w czasie rzeczywistym za pośrednictwem Internetu; prowadzenie forum on-line, usługi poczty elektronicznej, przesyłanie danych, wiadomości, dźwięku i obrazu przez portale komunikacyjne i informacyjne, umożliwianie dostępu do baz danych przez internet, umożliwianie dostępu do internetowych systemów obsługi klienta, rozpowszechnianie programów i informacji za pośrednictwem sieci informatycznych Internetu; agencje informacyjne, informacja o powyższych usługach, **42** projektowanie oprogramowania komputerowego, projektowanie systemów komputerowych, systemów komunikacji na odległość, systemów wideokomunikacji, sieci komputerowych i teleinformatycznych, serwis oprogramowania; projektowanie sprzętu komputerowego i telekomunikacyjnego; usługi techniczne i badanie sprzętu, oprogramowania komputerowego oraz informatycznych rozwiązań komunikacji na odległość; tworzenie i utrzymywanie stron internetowych, administrowanie stronami internetowymi; konsultacje i doradztwo w zakresie ww. usług.

(111) **223962** (220) 2008 03 08 (210) 337884
 (151) 2009 11 05 (441) 2008 06 09
 (732) VIDCOM.PL Spółka z ograniczoną odpowiedzialnością,
 Katowice, PL.
 (540)



e-VideoBOK

Kolor znaku: zielony, różowy, biały, czarny, żółty

(531) 4.7.0, 22.1.21, 26.1.1, 27.5.1, 29.1.15
 (510), (511) **09** programy komputerowe, programy komputerowe do technicznych (informatycznych) rozwiązań komunikacji na odległość; urządzenia do nagrywania, transmisji lub reprodukcji dźwięku lub obrazu; sprzęt i oprogramowanie telekomunikacyjne, sprzęt i oprogramowanie wideokonferencyjne; komputery, akcesoria i sprzęt komputerowy, komputerowe urządzenia peryferyjne; czyste i nagrane nośniki danych, **38** usługi telekomunikacyjne w zakresie umożliwiania porozumiewania się na odległość oraz w zakresie przekazywania danych, dźwięku i obrazu na odległość; wideokomunikacja; przesyłanie wiadomości, danych, głosu i obrazu na odległość, emisje telewizyjne i radiowe, usługi interaktywnej komunikacji oraz umożliwiania interaktywnego, elektronicznego i audiowizualnego komunikowania się i przekazywania informacji na odległość, łączność elektroniczna, transmisje internetowe, wideokomunikacja za pośrednictwem Internetu, wideokonferencje on-line, obsługa wideokonferencji, usługi umożliwiania komunikowania się oraz wymiany informacji i konwersacji w czasie rzeczywistym za pośrednictwem Internetu; prowadzenie forum on-line, usługi poczty elektronicznej, przesyłanie danych, wiadomości, dźwięku i obrazu przez portale komunikacyjne i informacyjne, umożliwianie dostępu do baz danych przez internet, umożliwianie dostępu do internetowych systemów obsługi klienta, rozpowszechnianie programów i informacji za pośrednictwem sieci informatycznych Internetu; agencje informacyjne, informacja o powyższych usługach, **42** projektowanie oprogramowania komputerowego, projektowanie systemów komputerowych, systemów komunikacji na odległość, systemów wideokomunikacji, sieci komputerowych i teleinformatycznych, serwis oprogramowania; projektowanie sprzętu komputerowego i telekomunikacyjnego; usługi techniczne i badanie sprzętu, oprogramowania komputerowego oraz informatycznych rozwiązań komunikacji na odległość; tworzenie i utrzymywanie stron internetowych, administrowanie stronami internetowymi; konsultacje i doradztwo w zakresie ww. usług.

(111) **223963** (220) 2008 03 08 (210) 337885
 (151) 2009 11 05 (441) 2008 06 09

(732) VIDCOM.PL Spółka z ograniczoną odpowiedzialnością,
 Katowice, PL.

(540)



e-VideoSzkola

Kolor znaku: zielony, różowy, biały, czarny, szary

(531) 4.7.0, 26.1.1, 26.4.2, 27.5.1, 29.1.15
 (510), (511) **09** programy komputerowe, programy komputerowe do technicznych (informatycznych) rozwiązań komunikacji na odległość; urządzenia do nagrywania, transmisji lub reprodukcji dźwięku lub obrazu; sprzęt i oprogramowanie telekomunikacyjne, sprzęt i oprogramowanie wideokonferencyjne; komputery, akcesoria i sprzęt komputerowy, komputerowe urządzenia peryferyjne; czyste i nagrane nośniki danych, **38** usługi telekomunikacyjne w zakresie umożliwiania porozumiewania się na odległość oraz w zakresie przekazywania danych, dźwięku i obrazu na odległość; wideokomunikacja; przesyłanie wiadomości, danych, głosu i obrazu na odległość, emisje telewizyjne i radiowe, usługi interaktywnej komunikacji oraz umożliwiania interaktywnego, elektronicznego i audiowizualnego komunikowania się i przekazywania informacji na odległość, łączność elektroniczna, transmisje internetowe, wideokomunikacja za pośrednictwem Internetu, wideokonferencje on-line, obsługa wideokonferencji, usługi umożliwiania komunikowania się oraz wymiany informacji i konwersacji w czasie rzeczywistym za pośrednictwem Internetu; prowadzenie forum on-line, usługi poczty elektronicznej, przesyłanie danych, wiadomości, dźwięku i obrazu przez portale komunikacyjne i informacyjne, umożliwianie dostępu do baz danych przez internet, umożliwianie dostępu do internetowych systemów obsługi klienta, rozpowszechnianie programów i informacji za pośrednictwem sieci informatycznych Internetu; agencje informacyjne, informacja o powyższych usługach, **41** usługi w zakresie nauczania, kształcenia i rozrywki oraz w zakresie działalności sportowej i kulturalnej; organizowanie konkursów edukacyjnych i rozrywkowych, organizacja gier rozrywkowych; wszystkie ww. usługi dostarczane również drogą internetową.

(111) **223964** (220) 2008 03 08 (210) 337886
 (151) 2009 11 05 (441) 2008 06 09
 (732) VIDCOM.PL Spółka z ograniczoną odpowiedzialnością,
 Katowice, PL.
 (540)



e-VideoRozrywka

Kolor znaku: zielony, różowy, biały, czarny

(531) 4.7.0, 21.1.1, 21.1.9, 26.1.1, 27.5.1, 29.1.14
 (510), (511) **09** programy komputerowe, programy komputerowe do technicznych (informatycznych) rozwiązań komunikacji na odległość; urządzenia do nagrywania, transmisji lub reprodukcji dźwięku lub obrazu; sprzęt i oprogramowanie telekomunikacyjne, sprzęt i oprogramowanie wideokonferencyjne; komputery, akcesoria i sprzęt komputerowy, komputerowe urządzenia peryferyjne; czyste i nagrane nośniki danych, **38** usługi telekomunikacyjne w zakresie umożliwiania porozumiewania się na odległość oraz w zakresie przekazywania danych, dźwięku i obrazu na odległość; wideokomunikacja; przesyłanie wiadomości, danych, głosu i obrazu na odległość, emisje telewizyjne i radiowe, usługi interaktywnej komunikacji oraz umożliwiania interaktywnego, elektronicznego i audiowizualnego komunikowania się i przekazywania informacji na odległość, łączność elektroniczna, transmisje internetowe, wideokomunikacja za pośrednictwem Internetu, wideokonferencje on-line, obsługa wideokonferencji, usługi umożliwiania komunikowania się oraz wymiany informacji i konwersacji w czasie rzeczywistym za pośrednictwem Internetu; prowadzenie forum on-line, usługi poczty elektronicznej, przesyłanie danych, wiadomości, dźwięku i obrazu przez portale komunikacyjne i informacyjne, umożliwianie dostępu do baz danych przez internet, umożliwianie dostępu do internetowych systemów obsługi klienta, rozpowszechnianie programów i informacji za pośrednictwem sieci informatycznych Internetu; agencje informacyjne,

informacja o powyższych usługach, **41** usługi w zakresie nauczania, kształcenia i rozrywki oraz w zakresie działalności sportowej i kulturalnej; organizowanie konkursów edukacyjnych i rozrywkowych, organizacja gier rozrywkowych, wirtualne centra rozrywki; wszystkie ww. usługi dostarczane również drogą internetową.

(111) **223965** (220) 2008 03 09 (210) 337888
 (151) 2009 11 05 (441) 2008 06 09
 (732) VIDCOM.PL Spółka z ograniczoną odpowiedzialnością,
 Katowice, PL.
 (540)



Kolor znaku: zielony, różowy, biały, czarny

(531) 4.7.0, 26.1.1, 26.4.2, 27.5.1, 29.1.14
 (510), (511) **09** programy komputerowe, programy komputerowe do technicznych (informatycznych) rozwiązań komunikacji na odległość; urządzenia do nagrywania, transmisji lub reprodukcji dźwięku lub obrazu; sprzęt i oprogramowanie telekomunikacyjne, sprzęt i oprogramowanie wideokonferencyjne; komputery, akcesoria i sprzęt komputerowy, komputerowe urządzenia peryferyjne; czyste i nagrane nośniki danych, **35** reklama, rozpowszechnianie ogłoszeń, promocja sprzedaży, informacja handlowa; udostępnianie w trybie on-line interaktywnych tablic ogłoszeniowych w celu zgłaszania, promowania i sprzedaży towarów za pośrednictwem Internetu, **38** usługi telekomunikacyjne w zakresie umożliwiania porozumiewania się na odległość oraz w zakresie przekazywania danych, dźwięku i obrazu na odległość; wideokomunikacja; przesyłanie wiadomości, danych, głosu i obrazu na odległość, emisje telewizyjne i radiowe, usługi interaktywnej komunikacji oraz umożliwiania interaktywnego, elektronicznego i audiowizualnego komunikowania się i przekazywania informacji na odległość, łączność elektroniczna, transmisje internetowe, wideokomunikacja za pośrednictwem Internetu, wideokonferencje on-line, obsługa wideokonferencji, usługi umożliwiania komunikowania się oraz wymiany informacji i konwersacji w czasie rzeczywistym za pośrednictwem Internetu; prowadzenie forum on-line, usługi poczty elektronicznej, ogłoszenia elektroniczne; przesyłanie danych, wiadomości, dźwięku i obrazu przez portale komunikacyjne i informacyjne, umożliwianie dostępu do baz danych przez internet, umożliwianie dostępu do internetowych systemów obsługi klienta, rozpowszechnianie programów i informacji za pośrednictwem sieci informatycznych-Internetu; agencje informacyjne, informacja o powyższych usługach.

(111) **223966** (220) 2008 03 26 (210) 338750
 (151) 2009 12 29 (441) 2008 07 07
 (732) Zakład Produkcyjno-Usługowo-Handlowy „STYRBUD”
 Rafał Kwiatkowski, Toruń, PL.
 (540)



Kolor znaku: szary, biały

(531) 7.1.8, 26.4.1, 26.4.16, 27.5.1, 29.1.12
 (510), (511) **35** pokazy towarów, rozpowszechnianie próbek, rozpowszechnianie materiałów reklamowych (ulotki, prospekty, druki, próbki), reklama za pośrednictwem sieci komputerowej, reklamy prasowe, reklamy radiowe i telewizyjne, **37** usługi dekarne, izolowanie budynków, montaż rusztowań, tynkowanie, uszczelnianie budynków, wynajem sprzętu budowlanego, usługi budowlane i murowanie.

(111) **223967** (220) 2008 05 14 (210) 340932
 (151) 2009 12 29 (441) 2008 08 18

(732) HRK S.A., Warszawa, PL.
 (540)



Kolor znaku: pomarańczowy, szary

(531) 26.1.1, 27.5.1, 29.1.12
 (510), (511) **35** systematyzacja komputerowych baz danych o kandydatach zgłaszających się na projekty rekrutacyjne, pozyskiwanie danych do komputerowych baz danych do prowadzonych projektów rekrutacyjnych, zarządzanie zbiorami informatycznymi i ich przetwarzanie, zarządzanie zbiorami informatycznymi, pomoc w zarządzaniu przedsiębiorstwami handlowymi lub przemysłowymi, usługi doradcze w zarządzaniu działalnością gospodarczą, pomoc w zarządzaniu działalnością gospodarczą, doradztwo w zakresie zarządzania działalnością gospodarczą, profesjonalne zarządzanie działalnością artystyczną, usługi zaopatrzenia osób trzecich (zakupy produktów usług dla innych przedsiębiorstw), wyszukiwanie w komputerowych bazach danych, wypożyczanie materiałów reklamowych, wypożyczanie fotokopierek, wynajmowanie miejsc na umieszczanie ogłoszeń lub reklam, wynajem czasu reklamowego we wszystkich środkach przekazu, weryfikacja rachunków, uaktualnianie materiałów reklamowych, transkrypcja przekazu, transkrypcja, reklama telewizyjna, telefoniczne udzielanie informacji (dla nieobecnych abonentów), organizowanie targów w celach handlowych lub reklamowych, usługi stenograficzne, informacje statystyczne, promocja sprzedaży (dla osób trzecich), sortowanie danych w bazach komputerowych, usługi sekretarskie, badania rynku, rozpowszechnianie ogłoszeń reklamowych, rozpowszechnianie materiałów reklamowych (próbek, druków, prospektów, broszur), rekrutacja personelu, reklamy radiowe, reklamy prasowe, reklamy korespondencyjne, reklamy, rozpowszechnianie ogłoszeń reklamowych, publikowanie tekstów reklamowych, uaktualnianie materiału reklamowego, wynajmowanie powierzchni na cele reklamowe, reklama za pośrednictwem sieci komputerowej, rozpowszechnianie materiałów reklamowych (ulotki, prospekty, druki, próbki), rachunkowość, psychotechnika (dobór personelu za pomocą metod-), usługi przeglądu prasy, fotokopiowanie, prenumerata gazet (dla osób trzecich), agencje importowo-eksportowe, agencje informacji handlowej, informacja o działalności gospodarczej, pozyskiwanie danych do komputerowych baz danych, systematyzacja komputerowych baz danych, komputerowe zarządzanie plikami, analiza kosztów, usługi maszynopisania, uaktualnianie materiałów reklamowych, obróbka tekstów, rozpowszechnianie ogłoszeń reklamowych, sondaże opinii, doradztwo dotyczące organizowania działalności gospodarczej, organizowanie wystaw w celach handlowych lub reklamowych, dobór personelu za pomocą metod psychotechnicznych, doradztwo w sprawach zarządzania personelem, rekrutacja personelu, rozlepianie plakatów reklamowych, wyszukiwanie informacji o plikach komputerowych (dla osób trzecich), przygotowywanie zeznań podatkowych, pokazy towarów, pomoc w prowadzeniu działalności gospodarczej, pomoc w zakresie zarządzania, pośrednictwo pracy, biura pośrednictwa pracy, powielanie dokumentów, pozyskiwanie informacji o działalności gospodarczej, usługi prenumeraty czasopism (dla osób trzecich), organizowanie targów w celach handlowych lub reklamowych, projektowanie (pomoc w prowadzeniu działalności gospodarczej), promocja sprzedaży (dla osób trzecich), prowadzenie ksiąg, rozpowszechnianie próbek (dystrybucja), usługi związane z przenoszeniem przedsiębiorstw, **38** agencje informacyjne (aktualności), agencje informacyjne (wiadomości), agencje prasowe, emisja radiowa, emisja telewizyjna, informacja o telekomunikacji, przesyłanie informacji, przesyłanie informacji tekstowej i obrazowej poprzez komputery, łączność poprzez sieć światłowodów, łączność poprzez terminale komputerowe, łączność radiowa, łączność telefoniczna, łączność telegraficzna, nadawanie telegramów, usługi ogłoszeń elektronicznych (telekomunikacja) poczta elektroniczna, usługi połączeń i tras połączeń dla telekomunikacji, połączenie ze światową siecią komputerową za pośrednictwem telekomunikacji, transmisja programów radiowych, transmisja programów telewizyjnych, przekaz satelitarny, przesyłanie informacji, wypożyczanie aparatury do przesyłania informacji, przesyłanie informacji tekstowej i obrazo-

wej przy pomocy komputera, przesyłanie telegramów, przesyłanie telekopii, przydzielanie dostępu do światowej sieci komputerowej, radiofonia, przekaz satelitarny, telefonia komórkowa, połączenia telefoniczne, usługi telefoniczne, łączność telegraficzna, usługi telegraficzne, nadawanie telegramów, przesyłanie telegramów, informacja o telekomunikacji, obsługa telekonferencji, przesyłanie telekopii, usługi telexów, telewizja kablowa, transmisja programów telewizyjnych, usługi tras połączeń i połączenia dla telekomunikacji, wypożyczanie modemów, wypożyczanie symilografów, wypożyczanie telefonów, wypożyczanie urządzeń do przesyłania informacji, wypożyczanie urządzeń telekomunikacyjnych, zlecenia przywoławcze (radio, telefon lub inne środki łączności elektronicznej), **41** produkcja filmów, wypożyczanie filmów kinematograficznych, wypożyczanie książek, nagrywanie filmów na taśmach wideo (filmowanie), obsługa publikacji elektronicznych on-line (nieprzesyłalnych), montaż programów radiowych i telewizyjnych, montaż taśm wideo, fotoreportaże, zdjęcia, organizacja wystaw związanych z kulturą lub edukacją, **42** administrowanie stronami komputerowymi (sieciowymi), tworzenie i utrzymywanie stron internetowych dla osób trzecich, **45** doradztwo w sprawach bezpieczeństwa, agencje pośrednictwa w zawieraniu znajomości; licencjonowanie własności intelektualnej, zarządzanie prawami autorskimi, doradztwo w zakresie własności intelektualnej, licencjonowanie własności intelektualnej, usługi związane z bezpieczeństwem własności intelektualnej.

(111) **223968** (220) 2008 05 14 (210) 340934
 (151) 2010 01 12 (441) 2008 08 18
 (732) HRK S.A., Warszawa, PL.
 (540)



Kolor znaku: szary, pomarańczowy, biały
 (531) 26.1.6, 27.5.1, 29.1.13

(510), (511) **35** zarządzanie zbiorami informatycznymi, pomoc w zarządzaniu przedsiębiorstwami handlowymi lub przemysłowymi, usługi doradcze w zakresie zarządzania działalnością gospodarczą, pomoc w zarządzaniu działalnością gospodarczą, doradztwo w zakresie zarządzania działalnością gospodarczą, profesjonalne zarządzanie działalnością artystyczną, usługi zaopatrzenia osób trzecich [zakupy produktów usług dla innych przedsiębiorstw], wyszukiwanie w komputerowych bazach danych, wypożyczanie materiałów reklamowych, wypożyczanie fotokopii, wynajmowanie miejsc na umieszczanie ogłoszeń lub reklam, wynajem czasu reklamowego we wszystkich środkach przekazu, weryfikacja rachunków, uaktualnianie materiałów reklamowych, transkrypcja przekazu, transkrypcja, reklama telewizyjna, telefoniczne udzielanie informacji [dla nieobecnych abonentów], organizowanie targów w celach handlowych lub reklamowych, usługi w zakresie stenografii, informacje statystyczne, promocja sprzedaży [dla osób trzecich], sortowanie danych w bazach komputerowych, usługi sekretarskie, badania rynku, rozpowszechnianie ogłoszeń reklamowych, rozpowszechnianie materiałów reklamowych [próbek, druków, prospektów, broszur], rekrutacja personelu, reklamy radiowe, reklamy prasowe, reklamy korespondencyjne, reklamy, rozpowszechnianie ogłoszeń reklamowych, publikowanie tekstów reklamowych, uaktualnianie materiału reklamowego, wynajmowanie powierzchni na cele reklamowe, reklama za pośrednictwem sieci komputerowej, rachunkowość, dobór personelu za pomocą metod psychotechnicznych, usługi przeglądu prasy, pomoc w zarządzaniu przedsiębiorstwami handlowymi lub przemysłowymi, fotokopiowanie, prenumerata gazet [dla osób trzecich], agencje importowo-eksportowe, agencje informacji handlowej, informacja o działalności gospodarczej, pozyskiwanie danych do komputerowych baz danych, systematyzacja danych w komputerowych bazach danych, komputerowe zarządzanie plikami, analiza kosztów, usługi maszynopisania, uaktualnianie materiałów reklamowych, obróbka

tekstów, rozpowszechnienie ogłoszeń reklamowych, sondaże opinii, doradztwo dotyczące organizowania działalności gospodarczej, organizowanie wystaw w celach handlowych lub reklamowych, doradztwo w sprawach zarządzania personelem, rekrutacja personelu, rozlepianie plakatów reklamowych, wyszukiwanie informacji w plikach komputerowych [dla osób trzecich], przygotowywanie zeznań podatkowych, pokazy towarów, pomoc w prowadzeniu działalności gospodarczej, pomoc w zakresie zarządzania, pośrednictwo pracy, biura pośrednictwa pracy, powielanie dokumentów, pozyskiwanie informacji o działalności gospodarczej, usługi prenumeraty czasopism [dla osób trzecich], organizowanie targów w celach handlowych lub reklamowych, projektowanie [pomoc w prowadzeniu działalności gospodarczej], promocja sprzedaży [dla osób trzecich], prowadzenie ksiąg, rozpowszechnienie próbek [dystrybucja], usługi związane z przenoszeniem przedsiębiorstw, **38** agencje informacyjne [aktualności], agencje informacyjne [wiadomości], agencje prasowe, emisja radiowa, emisja telewizyjna, informacja o telekomunikacji, przesyłanie informacji, przesyłanie informacji tekstowej i obrazowej poprzez komputery, łączność poprzez sieć światłowodów, łączność poprzez terminale komputerowe, łączność radiowa, łączność telefoniczna, łączność telegraficzna, nadawanie telegramów, usługi ogłoszeń elektronicznych [telekomunikacja], poczta elektroniczna, usługi połączeń i trasy połączeń dla telekomunikacji, połączenie ze światową siecią komputerową za pośrednictwem telekomunikacji, transmisja programów radiowych, transmisja programów telewizyjnych, przekaz satelitarny, przesyłanie informacji, wypożyczanie aparatury do przesyłania informacji, przesyłanie informacji tekstowej i obrazowej przy pomocy komputera, przesyłanie telegramów, przesyłanie telekopii, przydzielanie dostępu do światowej sieci komputerowej, radiofonia, przekaz satelitarny, telefonia komórkowa, połączenia telefoniczne, usługi telefoniczne, łączność telefoniczna, usługi telegraficzne, nadawanie telegramów, przesyłanie telegramów, informacja o telekomunikacji, obsługa telekonferencji, przesyłanie telekopii, usługi telexów, telewizja kablowa, transmisja programów telewizyjnych, trasy połączeń i połączenia dla telekomunikacji (usługi), wypożyczanie modemów, wypożyczanie symilografów, wypożyczanie telefonów, wypożyczanie urządzeń do przesyłania informacji, wypożyczanie urządzeń telekomunikacyjnych, zlecenia przywoławcze [radio, telefon lub inne środki łączności elektronicznej], **41** doradztwo zawodowe [porady w zakresie edukacji lub kształcenia], edukacja, produkcja filmów, wypożyczanie filmów kinematograficznych, informacja o edukacji, organizowanie i obsługa konferencji, organizowanie i obsługa kongresów, kursy korespondencyjne, publikowanie książek, wypożyczanie książek, kształcenie praktyczne [pokazy], nagrywanie filmów na taśmach wideo [filmowanie], nauczanie, nauczanie korespondencyjne, obsługa publikacji elektronicznych on-line [nieprzesyłalnych], organizowanie i prowadzenie pracowni specjalistycznych, organizowanie i prowadzenie seminariów, organizowanie i prowadzenie sympozjów, organizowanie i prowadzenie zjazdów, organizowanie konkursów [edukacyjnych lub rozrywkowych], organizowanie wystaw z dziedziny kultury lub edukacji, montaż programów radiowych i telewizyjnych, montaż taśm wideo, fotoreportaże, publikacja elektroniczna on-line książek i periodyków, publikowanie książek, publikowanie tekstów [innych niż teksty reklamowe], sprawdziany pedagogiczne, poradnictwo zawodowe [porady w zakresie edukacji lub kształcenia]; usługi mikro-wydawnictw, fotografowanie, **42** administrowanie stronami komputerowymi [sieciowymi], analizy systemów komputerowych, prace badawczo-rozwojowe [dla osób trzecich], doradztwo w sprawach sprzętu komputerowego, instalacje oprogramowania komputerowego, doradztwo w zakresie sprzętu komputerowego, aktualizacja oprogramowania komputerowego, powielanie oprogramowania komputerowego, programowanie komputerowe, projektowanie systemów komputerowych, konserwacja oprogramowania komputerowego, konwersja danych lub dokumentów na formę elektroniczną, konwersja danych przez programy komputerowe, aktualizacja oprogramowania komputerowego, instalacje oprogramowania komputerowego, konserwacja oprogramowania komputerowego, projektowanie oprogramowania komputerowego, powielanie oprogramowania komputerowego, wypożyczanie oprogramowania komputerowego, tworzenie i utrzymywanie stron internetowych dla osób trzecich, **45** doradztwo w sprawach bezpieczeństwa, agencje pośrednictwa w zawieraniu znajomości, doradztwo w zakresie własności intelektualnej, licencjonowanie własności intelektualnej, zarządzanie prawami autorskimi, usługi związane z bezpieczeństwem własności intelektualnej.

(111) **223969** (220) 2008 05 26 (210) 341378
 (151) 2010 01 04 (441) 2008 09 01
 (732) Underwriters Laboratories, Inc., Northbrook, US.
 (540)



(531) 26.13.25
 (510), (511) **07** maszyny i obrabiarki; silniki z wyjątkiem stosowanych w pojazdach lądowych; mechanizmy sprzęgania i napędu z wyjątkiem stosowanych w pojazdach lądowych; mechaniczne narzędzia rolnicze o napędzie innym niż ręczny; inkubatory do jaj, **09** urządzenia i przyrządy: naukowe, żeglarskie, geodezyjne, elektryczne, fotograficzne, kinematograficzne, optyczne, wagowe, pomiarowe, sygnalizacyjne, kontrolne, do ratowania życia, do celów dydaktycznych; urządzenia i przyrządy elektryczne przewodzące, transformujące, akumulatorowe i kontrolno-sterujące; urządzenia do nagrywania, transmisji lub reprodukcji dźwięku lub obrazu; magnetyczne nośniki danych, płyty (dyski) z nagraniami; automaty sprzedające i mechanizmy do urządzeń uruchamianych przez wrzucenie monety; kasy sklepowe, maszyny liczące, sprzęt przetwarzający dane i komputery; urządzenia do gaszenia ognia, **11** urządzenia do oświetlenia, ogrzewania, wytwarzania pary, gotowania, chłodzenia, suszenia, wentylacji, dystrybucji wody oraz instalacje sanitarne, **17** kauczuk, gutaperka, guma, azbest, mika i wyroby z tych materiałów nie ujęte w innych klasach; tworzywa sztuczne w formie wyciśniętej stosowane w produkcji, materiały wypełniające, pakuły, materiały izolacyjne; rury giętkie niemetalowe.

(111) **223970** (220) 2008 06 16 (210) 342235
 (151) 2009 11 02 (441) 2008 09 29
 (732) Fundacja „JAKTYWNIJ SIĘ”, Wrocław, PL.
 (540)

HALODYWAN

Kolor znaku: czerwony, czarny
 (531) 27.5.1, 29.1.12
 (510), (511) **37** usługi w zakresie czyszczenia i prania wodnego i chemicznego, prasowanie i maglowanie.

(111) **223971** (220) 2008 07 01 (210) 342959
 (151) 2010 01 11 (441) 2008 10 13
 (732) BLEK-MEBLE Spółka z o.o., Mielec, PL.
 (540) line 4

(510), (511) **20** wyroby stolarstwa meblowego, zestawy meblowe, meble biurowe, szkolne i kuchenne; fotele, kanapy, komody, kontuary, kredensy, krzesła, ławy, lustra, łóżka, materace do łóżek, poduszki, półki, pudełka drewniane lub z tworzyw sztucznych, sekretery, skrzynie, kufry, sofy, stojaki, stoły, szafy, szafka, szkatułki, szuflady, taborety, toaletki, wałki, wieszaki na ubrania, wózki meblowe, zagłówki meblowe.

(111) **223972** (220) 2008 07 01 (210) 342960
 (151) 2010 01 11 (441) 2008 10 13
 (732) BLEK-MEBLE Spółka z o.o., Mielec, PL.
 (540) ogral

(510), (511) **20** wyroby stolarstwa meblowego, zestawy meblowe, meble biurowe, szkolne i kuchenne; fotele, kanapy, komody, kontuary, kredensy, krzesła, ławy, lustra, łóżka, materace do łóżek, poduszki, półki, pudełka drewniane lub z tworzyw sztucznych, sekretery, skrzynie, kufry, sofy, stojaki, stoły, szafy, szafka, szkatułki, szuflady, taborety, toaletki, wałki, wieszaki na ubrania, wózki meblowe, zagłówki meblowe.

(111) **223973** (220) 2008 07 11 (210) 343437
 (151) 2010 01 08 (441) 2008 10 13
 (732) NIERUCHOMOŚCI SOJECCY Jacek Sojecki, Gdynia, PL.

(540)



Kolor znaku: granatowy

(531) 2.1.25, 2.3.25, 26.4.6, 27.3.1, 27.5.1, 29.1.4
 (510), (511) **16** afisze, albumy, artykuły biurowe z wyjątkiem mebli, atlasy, bloczki do pisania, broszury, czasopisma, gazety, kalendarze, kalkomanie, karty pocztowe, komiksy, koperty, mapy, materiały piśmienne, modele i makiety architektoniczne, nalepki, naklejki, notatniki, okładki, obwoluty, papier do pisania, plakaty, prospekty, publikacje, torby do pakowania z papieru lub tworzyw sztucznych, spinacze do papieru, zakładki do książek, **36** administrowanie nieruchomościami, agencje mieszkaniowe, agencje nieruchomości, agencje pośrednictwa w handlu nieruchomościami, doradztwo w sprawach finansowych, doradztwo w sprawach ubezpieczeniowych, dzierżawa majątku nieruchomego, dzierżawa nieruchomości, inwestycje kapitałowe, oszacowanie wartości nieruchomości, wycena nieruchomości, pośrednictwo giełdowe, pośrednictwo handlu nieruchomościami, pośrednictwo w sprawach majątku nieruchomego, wynajmowanie mieszkań, wynajem pomieszczeń biurowych i lokali usługowych, zarządzanie nieruchomościami i majątkiem nieruchomym, **37** budownictwo, nadzór budowlany, informacja budowlana.

(111) **223974** (220) 2008 07 11 (210) 343438
 (151) 2010 01 08 (441) 2008 10 13
 (732) NIERUCHOMOŚCI SOJECCY Jacek Sojecki, Gdynia, PL.
 (540)



Kolor znaku: granatowy

(531) 7.1.8, 26.11.1, 27.5.1, 29.1.4
 (510), (511) **16** afisze, albumy, artykuły biurowe z wyjątkiem mebli, atlasy, bloczki do pisania, broszury, czasopisma, gazety, kalendarze, kalkomanie, karty pocztowe, komiksy, koperty, mapy, materiały piśmienne, modele i makiety architektoniczne, nalepki, naklejki, notatniki, okładki, obwoluty, papier do pisania, plakaty, prospekty, publikacje, torby do pakowania z papieru lub tworzyw sztucznych, spinacze do papieru, zakładki do książek, **36** administrowanie nieruchomościami, agencje mieszkaniowe, agencje nieruchomości, agencje pośrednictwa w handlu nieruchomościami, doradztwo w sprawach finansowych, doradztwo w sprawach ubezpieczeniowych, dzierżawa majątku nieruchomego, dzierżawa nieruchomości, inwestycje kapitałowe, oszacowanie wartości nieruchomości, wycena nieruchomości, pośrednictwo giełdowe, pośrednictwo handlu nieruchomościami, pośrednictwo w sprawach majątku nieruchomego, wynajmowanie mieszkań, wynajem pomieszczeń biurowych i lokali usługowych, zarządzanie nieruchomościami i majątkiem nieruchomym, **37** budownictwo, nadzór budowlany, informacja budowlana.

(111) **223975** (220) 2008 07 22 (210) 343882
 (151) 2010 01 28 (441) 2008 10 27
 (732) Biuro Handlowe GRENO Blatsios Ioannis, Pietrzykowice, PL.
 (540) Z miłości do natury stworzyliśmy kolekcje

(510), (511) **20** poduszki, kołdry, **24** wyroby tekstylne, tekstylia hotelowe, tekstylia łazienkowe, bielizna pościelowa, bielizna kąpielowa, bielizna stołowa tekstylna, tekstylia domowe, narzuty, kapy koce na łóżka, firany, ręczniki, zasłony na okna, wyroby: lniane, bawełniane,

wełniane i jedwabne, pokrycia na materace, dzianina, tkaniny bawełniane i jedwabne, **25** odzież, bielizna, dżerseje (ubrania), koszule, szlafroki, trykoty (ubrania), T-shirty, wyprawki dziecięce, pończochy, rajstopy, nakrycia głowy, obuwie, obuwie sportowe, **40** haftowanie na wyrobach.

(111) **223976** (220) 2008 07 24 (210) 344002
 (151) 2009 11 03 (441) 2008 10 27
 (732) DÖHLER POLSKA Spółka z ograniczoną odpowiedzialnością, Kozietyły Nowe, PL.
 (540)



Kolor znaku: niebieski, biały, żółty, zielony, czerwony i jego odcienie, fioletowy

(531) 1.15.15, 5.7.24, 26.4.4, 27.5.1, 29.1.15
 (510), (511) **32** napoje bezalkoholowe, napoje i soki owocowe i warzywne, nektary owocowe i warzywne, napoje energetyczne i izotoniczne, syropy, esencje i ekstrakty owocowe i warzywne bezalkoholowe, napoje i soki zagęszczane, bezalkoholowe wyciągi z owoców i warzyw, koktajle bezalkoholowe, napoje serwatkowe, wody gazowane i niegazowane.

(111) **223977** (220) 2008 08 01 (210) 344406
 (151) 2009 12 28 (441) 2008 11 10
 (732) Zakład Produkcyjno Usługowo Handlowy STYRBUD Rafał Kwiatkowski, Toruń, PL.
 (540) STYRBUD
 (510), (511) **37** usługi dekarские, izolowanie budynków, montaż rusztowań, tynkowanie, uszczelnianie budynków, wynajem sprzętu budowlanego, usługi budowlane i murywanie.

(111) **223978** (220) 2008 08 20 (210) 345096
 (151) 2010 01 07 (441) 2008 11 24
 (732) EXTREME PROJECTS Jędrzej Karasek, Warszawa, PL.
 (540)



Kolor znaku: czarny, biały, czerwony

(531) 19.7.17, 19.7.25, 27.5.1, 29.1.13
 (510), (511) **03** perfumy, kosmetyki.

(111) **223979** (220) 2008 08 25 (210) 345291
 (151) 2009 12 29 (441) 2008 12 08
 (732) BRE Bank S.A., Warszawa, PL.
 (540)

MultiMax Aquarius

(531) 27.5.1
 (510), (511) **36** usługi bankowe, usługi bankowe przy użyciu technologii teleinformatycznych.

(111) **223980** (220) 2008 08 27 (210) 345380
 (151) 2009 12 29 (441) 2008 12 08
 (732) BRE Bank S.A., Warszawa, PL.

(540)



Kolor znaku: granatowy, szary, czerwony

(531) 3.7.21, 3.7.24, 25.7.25, 27.5.1, 29.1.13
 (510), (511) **09** czytniki kart magnetycznych, magnetyczne nośniki danych, dyski magnetyczne obliczeniowe, optyczne, kompaktowe, dyskietki, hologramy, aparatura do przetwarzania informacji, bankomaty, karty magnetyczne, karty magnetyczne identyfikacyjne, z pamięcią lub mikroprocesorem, kredytowe, bankomatowe, inteligentne (z obwodami scalonymi zintegrowanymi), oprogramowanie komputerowe do obsługi bankowości elektronicznej, elektroniczne nośniki danych, **35** usługi doradcze w zarządzaniu działalnością gospodarczą i handlową, usługi w zakresie udzielania informacji gospodarczych, prognozy ekonomiczne, zakładanie i uczestniczenie w zakładaniu banków i spółek prawa handlowego w kraju i za granicą, **36** usługi bankowe, usługi bankowe przy użyciu technologii teleinformatycznych, działalność finansowa i monetarna, analizy finansowe, usługi w zakresie bankowości w tym bankowości elektronicznej, usługi w zakresie operacji bankowych, usługi w zakresie emisji kart kredytowych i debetowych, bonów i papierów wartościowych, czeków podróżnych, usługi w zakresie wyceny finansowej, pośrednictwa giełdowego inwestycyjne, w zakresie prowadzenia rachunków bankowych, obsługi oraz przyjmowania lokat terminowych i wkładów oszczędnościowych, w zakresie udzielania kredytów i pożyczek, usługi w zakresie elektronicznego transferu kapitału, obsługa kart kredytowych debetowych, usługi maklerskie; usługi pośrednictwa ubezpieczeniowego, usług powiernicze, usługi depozytowe, usługi w zakresie wymiany walut, usługi w zakresie operacji wekslowych i czekowych, usługi w zakresie udzielania potwierdzenia gwarancji bankowych, usługi w zakresie udostępniania skrytek sejfowych, usługi w zakresie nabywania i zbywania wierzytelności pieniężnych, usługi w zakresie funduszy inwestycyjnych, usługi w zakresie: nabywania zbywania nieruchomości, przeprowadzania rozliczeń pieniężnych, udzielania kredytów i pożyczek pieniężnych oraz kredytów i pożyczek konsumenckich, udzielania i potwierdzenia poręczeń, otwierania akredytyw, dokonywania obrotu wartościami dewizowymi oraz prowadzenie obsługi finansowej obrotów za granicą, prowadzenia obsługi pożyczek państwowych, dokonywania obrotu papierami wartościowymi oraz prowadzenia kont depozytowych papierów wartościowych, dokonywania zleconych czynności związanych z emisją papierów wartościowych, przechowywania przedmiotów i papierów wartościowych, dokonywania terminowych operacji finansowych, nabywania i zbywania wierzytelności pieniężnych, wykonywania czynności banku reprezentanta, doradztwo w działalności finansowej, doradztwo bankowe i ubezpieczeniowe, administrowanie funduszami na zlecenie organów państwowych i innych osób, nabywanie udziałów w bankach i spółkach prawa handlowego oraz nabywanie uczestnictwa i certyfikatów inwestycyjnych w funduszach inwestycyjnych w kraju za granicą, prowadzenie działalności akwizycyjnej na rzecz funduszy emerytalnych, pełnienie funkcji depozytariusza funduszy emerytalnych inwestycyjnych, prowadzenie działalności polegającej na przyjmowaniu zleceń nabywania i odkupywania oraz zapisów na jednostki uczestnictwa lub certyfikaty inwestycyjne w funduszach inwestycyjnych, prowadzenie rejestrów członków funduszy emerytalnych oraz rejestrów uczestników funduszy inwestycyjnych, obejmowanie lub nabywanie akcji i prawa z akcji, udziałów innej osoby prawnej, dokonywanie zmiany wierzytelności na składki majątku dłużnika, prowadzenie skupu i sprzedaży wartości dewizowych, pośrednictwo w dokonywaniu przekazów pieniężnych oraz rozliczeń w obrocie dewizowym.

(111) **223981** (220) 2008 09 01 (210) 345599
 (151) 2009 10 30 (441) 2008 12 08
 (732) GABINET KOSMETYCZNY & SPA BRUBORI Iwona Ciesielska, Poznań, PL.
 (540) brubori
 (510), (511) **35** usługi umożliwiające klientom wygodny dobór i zakup towarów w ramach prowadzonego/ych gabinetu/ów, sklepu/ów

oferujących: środki kosmetyczne do pielęgnacji skóry, kremy, mleczka, maseczki, toniki, balsamy, lotony, płyny regeneracyjne, środki do mycia skóry, mydła, środki do mycia i pielęgnacji włosów, żele, oliwki, preparaty kosmetyczne do kąpieli, kosmetyczne środki upiększające; dezodoranty i środki przeciw poceniu się, środki do pielęgnacji rąk i paznokci o działaniu leczniczym, preparaty do pielęgnacji i malowania paznokci, środki kosmetyczne do manicure i pedicure, preparaty do higieny intymnej, szampony lecznicze, przeciwłupieżowe do włosów, lecznicze środki do pielęgnacji stóp: kremy, balsamy, środki dezynfekcyjne, środki grzybobójcze, środki bakterio-bójcze; środki do pielęgnacji zębów i jamy ustnej, zestawy kosmetyków; preparaty farmaceutyczne, biologiczne, bakteriologiczne i chemiczne do celów farmaceutycznych, kosmetyki do celów medycznych, preparaty wspomagające leczenie (wzmacniające organizm), preparaty podnoszące odporność organizmu, preparaty wspomagające organizm w niezbędne witaminy i mikroelementy; fachowe doradztwo handlowe; usługi w zakresie pośrednictwa handlowego polegające na gromadzeniu i udostępnianiu różnych towarów klientom w celu ich obejrzenia i nabycia (prowadzenie hurtowni i punktów sprzedaży detalicznej), **41** usługi związane z rekreacją i kulturą fizyczną, organizowanie zabaw, gier sportowych, ćwiczeń na siłowni, pływanie, **44** praktyka lekarska; gabinety specjalistyczne-lekarskie, usługi w zakresie poradnictwa, leczenia, terapii, usługi medycyny kosmetycznej, usługi fizykoterapii, hydroterapia, borowina, inhalacje; usługi kompleksowej odnowy biologicznej, wykonywanie zabiegów regeneracyjno-rehabilitacyjnych, usługi w zakresie terapii naturalnej, salony fryzjerskie; salony piękności-usługi kosmetyczne, usługi w zakresie dermatologii estetycznej.

(111) **223982** (220) 2008 09 08 (210) 345881
(151) 2009 12 29 (441) 2008 12 22
(732) BRE Bank S.A., Warszawa, PL.
(540)



Kolor znaku: granatowy, czerwony, szary

(531) 24.15.3, 27.5.1, 29.1.13
(510), (511) **36** usługi bankowe, usługi bankowe przy użyciu urządzeń elektronicznych i technologii teleinformatycznych, usługi pośrednictwa bankowego, doradztwo bankowe i ubezpieczeniowe.

(111) **223983** (220) 2008 09 15 (210) 346154
(151) 2010 01 08 (441) 2008 12 22
(732) Rokita-Agro Spółka Akcyjna, Brzeg Dolny, PL.
(540) cecefon
(510), (511) **05** środki ochrony roślin, preparaty do regulowania wzrostu i rozwoju roślin.

(111) **223984** (220) 2008 09 15 (210) 346156
(151) 2010 01 08 (441) 2008 12 22
(732) Rokita-Agro Spółka Akcyjna, Brzeg Dolny, PL.
(540) agrofosfat
(510), (511) **05** środki ochrony roślin, preparaty do niszczenia chwastów, herbicydy.

(111) **223985** (220) 2008 09 15 (210) 346158
(151) 2010 01 08 (441) 2008 12 22
(732) Rokita-Agro S.A., Brzeg Dolny, PL.
(540) agrotefon
(510), (511) **05** środki ochrony roślin, preparaty do regulowania wzrostu i rozwoju roślin.

(111) **223986** (220) 2008 09 15 (210) 346159
(151) 2010 01 08 (441) 2008 12 22
(732) Rokita-Agro Spółka Akcyjna, Brzeg Dolny, PL.
(540) buracyl
(510), (511) **05** środki ochrony roślin, preparaty do niszczenia chwastów, herbicydy.

(111) **223987** (220) 2008 09 15 (210) 346160
(151) 2010 01 08 (441) 2008 12 22
(732) Rokita-Agro Spółka Akcyjna, Brzeg Dolny, PL.
(540) acenit
(510), (511) **05** środki ochrony roślin, preparaty do niszczenia chwastów, herbicydy.

(111) **223988** (220) 2008 10 04 (210) 347058
(151) 2009 12 28 (441) 2009 01 05
(732) „MAKPOL” Spółka z ograniczoną odpowiedzialnością, Częstochowa, PL.
(540)



Kolor znaku: granatowy, biały

(531) 26.4.9, 27.5.1, 29.1.12
(510), (511) **17** przędza elastyczna nie do celów włókienniczych, tkaniny i taśmy izolacyjne, materiały izolacyjne i uszczelniające, tkaniny z włókna szklanego do izolacji, nici z tworzyw sztucznych nie dla włókiennictwa, włókna z tworzyw sztucznych nie dla włókiennictwa, tworzywa sztuczne półprzetworzone, substancje uszczelniające do połączeń, folie z tworzyw sztucznych nie do pakowania, filc izolacyjny, **22** bawełna surowa, brezenty, liny niemetalowe, materiały obiciowe nie z gumy i nie z tworzyw sztucznych, sznurki do pakowania, materiały do pakowania i wypychania nie z gumy i nie z tworzyw sztucznych, pakuły, sieci, sznurki, szpagaty, materiały tekstylne jako włókna surowe, torby do pakowania jako koperty i woreczki z materiałów tekstylnych, włosie, surowe włókna włókiennicze, włókna tekstylne, włókna z tworzyw sztucznych do celów włókienniczych, worki do pakowania z materiałów tekstylnych, worki do transportu i przechowywania materiałów luzem, worki pocztowe, wyściółki, taśmy do związywania niemetalowe, **23** nici i przędza do celów włókienniczych, przędza i nici do haftu i wyszywania, kordonek, przędza, przędza i nici do szycia i cerowania, **24** filc, dzianiny, materiały filtracyjne jako tekstylia, materiały tekstylne nietkane, materiały włókiennicze, tworzywa sztuczne jako substytuty tkanin, tkaniny do celów włókienniczych, tkaniny imitujące skóry zwierzęce, tkaniny przyklepane na gorąco, moskitiery, pościel, zasłony z surowców włókienniczych lub tworzyw sztucznych, **35** agencja importowo-eksportowa i informacji handlowej, organizowanie wystaw handlowych lub reklamowych, pokazy towarów, promocja sprzedaży dla osób trzecich, usługi zaopatrzenia osób trzecich jako zakupu produktów usług dla innych przedsiębiorstw; zgrupowanie na rzecz osób trzecich różnych towarów pozwalające nabywcy wygodnie oglądać i kupować te towary na stronie internetowej dotyczącej sprzedaży nici, tkanin, towarów włókienniczych; zgrupowanie na rzecz osób trzecich różnych towarów pozwalające nabywcy wygodnie oglądać i kupować te towary w sklepie lub hurtowni z niemi, tkaninami, towarami włókienniczym.

(111) **223989** (220) 2008 10 30 (210) 348038
(151) 2010 01 12 (441) 2009 02 02
(732) „SOKPOL” Spółka z ograniczoną odpowiedzialnością, Myszków, PL.
(540)



Kolor znaku: czarny, biały, czerwony, zielony

(531) 5.3.11, 25.5.1, 27.5.1, 29.1.14
(510), (511) **32** esencje do produkcji napojów, syropy, preparaty do sporządzania likierów, pastylki i proszki do wytwarzania napojów musujących, soki i napoje owocowe, soki i napoje warzywne, sorbety, woda mineralna gazowana i niegazowana, ekstrakty bezalkoholowe z owoców.

(111) **223990** (220) 2008 10 30 (210) 348039
 (151) 2010 01 12 (441) 2009 02 02
 (732) „SOKPOL” Spółka z ograniczoną odpowiedzialnością,
 Myszków, PL.
 (540)



Kolor znaku: czerwony, niebieski, biały, szary
 (531) 1.15.11, 27.5.1, 29.1.14
 (510), (511) **32** esencje do produkcji napojów, syropy, preparaty do sporządzania likierów, pastylki i proszki do wytwarzania napojów musujących, soki i napoje owocowe, soki i napoje warzywne, sorbety, woda mineralna gazowana i niegazowana, ekstrakty bezalkoholowe z owoców.

(111) **223991** (220) 2008 10 30 (210) 348040
 (151) 2010 01 12 (441) 2009 02 02
 (732) „SOKPOL” Spółka z ograniczoną odpowiedzialnością,
 Myszków, PL.
 (540)



Kolor znaku: czerwony, niebieski
 (531) 27.5.1, 29.1.12
 (510), (511) **32** esencje do produkcji napojów, syropy, preparaty do sporządzania likierów, pastylki i proszki do wytwarzania napojów musujących, soki i napoje owocowe, soki i napoje warzywne, sorbety, woda mineralna gazowana i nie gazowana, ekstrakty bezalkoholowe z owoców.

(111) **223992** (220) 2008 11 17 (210) 348691
 (151) 2010 01 29 (441) 2009 03 02
 (732) FIRMA KOLTER Mirosław Klekot, Częstochowa, PL.
 (540)



Kolor znaku: czerwony, czarny
 (531) 27.1.1, 27.5.1, 29.1.12
 (510), (511) **35** prowadzenie sklepów w następującym asortymencie towarów: wiatróvky, air soft gun-repliki broni, noże, scyzoryki, miecze, łuki, latarki, lornetki, lunety, kompas, sprzęt survivalowy, obuwie i odzież survivalowa, myśliwska i taktyczna, sprzęt wędkarski, sprzęt paintballowy, modelarstwo-repliki samochodów i samolotów, sprzęt off-roadowy, akcesoria myśliwskie i strzeleckie, broń i artykuły obronne, sprzęt dla nurków, akcesoria alpinistyczne, alkomaty, alarmy domowe i osobiste.

(111) **223993** (220) 2008 12 05 (210) 349569
 (151) 2010 01 25 (441) 2009 03 16
 (732) Kentucky Fried Chicken International Holdings, Inc.,
 Louisville, US.
 (540) LIFE TASTES GREAT!
 (510), (511) **43** usługi zaopatrzenia w żywność i napoje, tymczasowe zakwaterowanie.

(111) **223994** (220) 2008 12 05 (210) 349574
 (151) 2010 01 25 (441) 2009 03 16
 (732) ICN POLFA Rzeszów S.A., Rzeszów, PL.
 (540) lataprin
 (510), (511) **05** produkty farmaceutyczne, leki.

(111) **223995** (220) 2008 12 12 (210) 349920
 (151) 2010 01 27 (441) 2009 03 16

(732) Mediatel S.A., Warszawa, PL.
 (540)



Kolor znaku: pomarańczowy, czarny, szary, biały
 (531) 26.7.1, 27.5.1, 27.7.1, 29.1.14
 (510), (511) **09** komputery i akcesoria do komputerów, oprogramowanie komputerowe, bazy danych, oprogramowanie i sprzęt komputerowy do konwertowania, udostępniania i przesyłania danych audio i wideo, urządzenia komputerowe do przetwarzania danych, dźwięku i obrazu, telefaksy, telegrafy, telefony analogowe, cyfrowe i komórkowe oraz pętle lokalne sieci telekomunikacyjnych, urządzenia przywoławcze, światłowody, automatyczne sekretarki telefoniczne, wideofony, akcesoria oraz części do wymienionych urządzeń, książki telefoniczne w postaci elektronicznej, centrale telefoniczne, minicentrale telefoniczne, maszty radiotelegraficzne, satelity telekomunikacyjne, modemy, nadajniki telekomunikacyjne, telekomunikacyjne zespoły nadawcze, radiotelefony i zaciski przekazników radiotelefonicznych, przenośna aparatura komunikacyjna, aparatura radiotelegraficzna, anteny, falowody, maszty do łączności radiowej, odbiorniki radiowe, maszty antenowe do telefonii bezprzewodowej, telefoniczne urządzenia przejściowe, urządzenia końcowe przeznaczone do podłączenia do sieci telefonicznej, urządzenia do obsługi poczty głosowej, terminale teleinformatyczne, sprzęt przetwarzający dane oraz sprzęt komputerowy, urządzenia i instalacje do nagrywania, kodowania, dekodowania, przechowywania, szyfrowania, deszyfrowania, rejestracji, przekazu, transmisji, wzmacniania i reprodukcji dźwięku, obrazów i informacji zakodowane karty magnetyczne, karty mikroprocesorowe, magnetyczne lub chipowe karty telefoniczne, magnetyczne lub chipowe karty przedpłacone do telefonów, terminale do wymienionych kart, systemy konferencyjne, **16** karty telefoniczne wykonane z papieru i/lub tektury, nie zawierające elementów magnetycznych, **35** usługi gromadzenia, magazynowania i przetwarzania danych, reklama na rzecz osób trzecich, usługi w zakresie prowadzenia sklepu lub hurtowni, również z wykorzystaniem sieci Internet lub urządzeń elektronicznych do komunikacji bezprzewodowej, w zakresie sprzedaży towarów wymienionych w wykazie, **38** usługi telekomunikacyjne, usługi w zakresie informacji o telekomunikacji i usług telefonicznych, doradztwa z zakresu telekomunikacji i usług telefonicznych, łączności poprzez terminale komputerowe, komputerowe przesyłanie informacji tekstowej i obrazowej, usługi połączeń i komunikacji telefonicznej, telefonii komórkowej, internetowej, telefonii mobilnej, telefonii wirtualnej, łączności teleksowej, w tym telefaksów wirtualnych, komunikacji za pośrednictwem terminali komputerowych, baz danych i sieci telekomunikacyjnych na bazie Internetu bądź bezprzewodowych sieci komunikacji elektronicznej, komunikacja przez tele-lub wideokonferencje, usługi telefonicznej obsługi klienta i obsługi infolinii, usługi abonamentowe, obsługa abonentów telefonicznych on-line, usługi hurtowej terminacji połączeń telefonicznych, usługi telegraficzne, łączność poprzez sieć światłowodową, łączność telefoniczna, radiowa i telegraficzna, usługi połączeń i trasy połączeń dla telekomunikacji, przekaz satelitarny, przesyłanie informacji, usługi udostępniania infrastruktury telekomunikacyjnej obcym operatorom, wynajem aparatów telefonicznych, faksów i innego sprzętu łącznościowego, udostępnianie informacji poprzez transmisje danych lub bezprzewodowe sieci komunikacji elektronicznej, usługi w zakresie emisji radiowej i telewizyjnej, świadczone przez Internet lub bezprzewodowe sieci komunikacji elektronicznej, usługi poczty elektronicznej, usługi udostępniania miejsc internetowych osobom trzecim i tworzenia elektronicznych skrzynek pocztowych dla osób trzecich, usługi w zakresie udostępniania książek telefonicznych on-line, przydzielanie dostępu do światowej sieci komputerowej, usługi wyposażenia modemów, telefonów oraz innych urządzeń do telekomunikacji, usługi internetowe w zakresie telekomunikacji, baz danych i sieci telekomunikacyjnych, **42** udostępnianie czasu dostępu do Internetu przez globalną sieć komputerową lub urządzenie elektroniczne do komunikacji bezprzewodowej, udostępnianie programów komputerowych, doradztwo informatyczne, usługi w zakresie oprogramowań

komputerów, programy do przetwarzania danych, projektowanie oprogramowania komputerowego, programy komputerowe, usługi opracowywania oprogramowań komputerowych na potrzeby wykorzystania Internetu i Intranetu, programy do przetwarzania danych, wynajem komputerów, obsługa stron internetowych, administracja stronami komputerowymi projektowanie, tworzenie i utrzymywanie stron internetowych i bezprzewodowych sieci komunikacji elektronicznej, instalacja i konserwacja oprogramowania komputerowego, usługi w zakresie wydawania licencji na bazy danych, podłączenie i wynajem oprogramowania komputerowego, sprzętu przetwarzającego dane i komputerów, kompilacja stron internetowych w sieciach komputerowych (w szczególności w Internecie) lub przez przewodową komunikację elektroniczną, prowadzenie witryn internetowych przez Internet lub urządzenia elektroniczne do komunikacji bezprzewodowej, projektowanie graficzne, opinie i ekspertyzy z zakresu prawa i informatyki, usługi badania projektów technicznych, usługi w zakresie kolokacji (udostępniania zasobów serwerowni).

(111) **223996** (220) 2008 12 12 (210) 349923
 (151) 2010 01 27 (441) 2009 03 16
 (732) Mediatel S.A., Warszawa, PL.
 (540)



Kolor znaku: zielony, czarny, szary, biały
 (531) 26.1.4, 27.5.1, 29.1.14

(510), (511) **09** komputery i akcesoria do komputerów, oprogramowanie komputerowe, bazy danych, oprogramowanie i sprzęt komputerowy do konwertowania, udostępniania i przesyłania danych audio i wideo, urządzenia komputerowe do przetwarzania danych, dźwięku i obrazu, telefaksy, telegrafy, telefony analogowe, cyfrowe i komórkowe oraz pętle lokalne sieci telekomunikacyjnych, urządzenia przywoławcze, światłowody, automatyczne sekretarki telefoniczne, wideofony, akcesoria oraz części do wymienionych urządzeń, książki telefoniczne w postaci elektronicznej, centrale telefoniczne, minicentrale telefoniczne, maszty radiotelegraficzne, satelity telekomunikacyjne, modemy, nadajniki telekomunikacyjne, telekomunikacyjne zespoły nadawcze, radiotelefony i zaciski przekazników radiotelefonicznych, przenośna aparatura komunikacyjna, aparatura radiotelegraficzna, anteny, falowody, maszty do łączności radiowej, odbiorniki radiowe, maszty antenowe do telefonii bezprzewodowej, telefoniczne urządzenia przejściowe, urządzenia końcowe przeznaczone do podłączenia do sieci telefonicznej, urządzenia do obsługi poczty głosowej, terminale teleinformatyczne, sprzęt przetwarzający dane oraz sprzęt komputerowy, urządzenia i instalacje do nagrywania, kodowania, dekodowania, przechowywania, szyfrowania, deszyfrowania, rejestracji, przekazu, transmisji, wzmacniania i reprodukcji dźwięku, obrazów i informacji zakodowane karty magnetyczne, karty mikroprocesorowe, magnetyczne lub chipowe karty telefoniczne, magnetyczne lub chipowe karty przedpłacowe do telefonów, terminale do wymienionych kart, systemy konferencyjne, **16** karty telefoniczne wykonane z papieru i/lub tektury, nie zawierające elementów magnetycznych, **35** usługi gromadzenia, magazynowania i przetwarzania danych, reklama na rzecz osób trzecich, usługi w zakresie prowadzenia sklepu lub hurtowni, również z wykorzystaniem sieci Internet lub urządzeń elektronicznych do komunikacji bezprzewodowej, w zakresie sprzedaży towarów wymienionych w wykazie, **38** usługi telekomunikacyjne, usługi w zakresie informacji o telekomunikacji i usług telefonicznych, doradztwa z zakresu telekomunikacji i usług telefonicznych, łączności poprzez terminale komputerowe, komputerowe przesyłanie informacji tekstowej i obrazowej, usługi połączeń i komunikacji telefonicznej, telefonii komórkowej, internetowej, telefonii mobilnej, telefonii wirtualnej, łączności telexowej, w tym telefaksów wirtualnych, komunikacji za pośrednictwem terminali komputerowych, baz danych i sieci telekomunikacyjnych na bazie Internetu bądź bezprzewodowych sieci komunikacji elektronicznej, komunikacja przez tele-lub wideokonferencje, usługi telefonicznej obsługi klienta i obsługi infolinii, usługi

abonamentowe, obsługa abonentów telefonicznych on-line, usługi hurtowej terminacji połączeń telefonicznych, usługi telegraficzne, łączność poprzez sieć światłowodów, łączność telefoniczna, radiowa i telegraficzna, usługi połączeń i trasy połączeń dla telekomunikacji, przekaz satelitarny, przesyłanie informacji, usługi udostępniania infrastruktury telekomunikacyjnej obcym operatorom, wynajem aparatów telefonicznych, faksów i innego sprzętu łącznościowego, udostępnianie informacji poprzez transmisję danych lub bezprzewodowe sieci komunikacji elektronicznej, usługi w zakresie emisji radiowej i telewizyjnej, świadczone przez Internet lub bezprzewodowe sieci komunikacji elektronicznej, usługi poczty elektronicznej, usługi udostępniania miejsc internetowych osobom trzecim i tworzenia elektronicznych skrzynek pocztowych dla osób trzecich, usługi w zakresie udostępniania książek telefonicznych on-line, przydzielanie dostępu do światowej sieci komputerowej, usługi wyposażenia modemów, telefonów oraz innych urządzeń do telekomunikacji, usługi internetowe w zakresie telekomunikacji, baz danych i sieci telekomunikacyjnych, **42** udostępnianie czasu dostępu do Internetu przez globalną sieć komputerową lub urządzenia elektroniczne do komunikacji bezprzewodowej, udostępnianie programów komputerowych, doradztwo informatyczne, usługi w zakresie oprogramowań komputerów, programy do przetwarzania danych, projektowanie oprogramowania komputerowego, programy komputerowe, usługi opracowywania oprogramowań komputerowych na potrzeby wykorzystania Internetu i Intranetu, programy do przetwarzania danych, wynajem komputerów, obsługa stron internetowych, administracja stronami komputerowymi projektowanie, tworzenie i utrzymywanie stron internetowych i bezprzewodowych sieci komunikacji elektronicznej, instalacja i konserwacja oprogramowania komputerowego, usługi w zakresie wydawania licencji na bazy danych, podłączenie i wynajem oprogramowania komputerowego, sprzętu przetwarzającego dane i komputerów, kompilacja stron internetowych w sieciach komputerowych (w szczególności w Internecie) lub przez przewodową komunikację elektroniczną, prowadzenie witryn internetowych przez Internet lub urządzenia elektroniczne do komunikacji bezprzewodowej, projektowanie graficzne, opinie i ekspertyzy z zakresu prawa i informatyki, usługi badania projektów technicznych, usługi w zakresie kolokacji (udostępniania zasobów serwerowni).

(111) **223997** (220) 2008 12 12 (210) 349925
 (151) 2010 01 27 (441) 2009 03 16
 (732) Mediatel S.A., Warszawa, PL.
 (540)



Kolor znaku: purpurowy, czarny, szary, biały
 (531) 26.1.4, 27.5.1, 29.1.14

(510), (511) **09** komputery i akcesoria do komputerów, oprogramowanie komputerowe, bazy danych, oprogramowanie i sprzęt komputerowy do konwertowania, udostępniania i przesyłania danych audio i wideo, urządzenia komputerowe do przetwarzania danych, dźwięku i obrazu, telefaksy, telegrafy, telefony analogowe, cyfrowe i komórkowe oraz pętle lokalne sieci telekomunikacyjnych, urządzenia przywoławcze, światłowody, automatyczne sekretarki telefoniczne, wideofony, akcesoria oraz części do wymienionych urządzeń, książki telefoniczne w postaci elektronicznej, centrale telefoniczne, minicentrale telefoniczne, maszty radiotelegraficzne, satelity telekomunikacyjne, modemy, nadajniki telekomunikacyjne, telekomunikacyjne zespoły nadawcze, radiotelefony i zaciski przekazników radiotelefonicznych, przenośna aparatura komunikacyjna, aparatura radiotelegraficzna, anteny, falowody, maszty do łączności radiowej, odbiorniki radiowe, maszty antenowe do telefonii bezprzewodowej, telefoniczne urządzenia przejściowe, urządzenia końcowe przeznaczone do podłączenia do sieci telefonicznej, urządzenia do obsługi poczty głosowej, terminale teleinformatyczne, sprzęt przetwarzający dane oraz sprzęt komputerowy, urządzenia i instalacje do nagrywania, kodowania, dekodowania, przechowywania, szyfrowania,

wania, deszyfrowania, rejestracji, przekazu, transmisji, wzmacniania i reprodukcji dźwięku, obrazów i informacji zakodowane karty magnetyczne, karty mikroprocesorowe, magnetyczne lub chipowe karty telefoniczne, magnetyczne lub chipowe karty przedpłacone do telefonów, terminale do wymienionych kart, systemy konferencyjne, **16** karty telefoniczne wykonane z papieru i/lub tektury, nie zawierające elementów magnetycznych, **35** usługi gromadzenia, magazynowania i przetwarzania danych, reklama na rzecz osób trzecich, usługi w zakresie prowadzenia sklepu lub hurtowni, również z wykorzystaniem sieci Internet lub urządzeń elektronicznych do komunikacji bezprzewodowej, w zakresie sprzedaży towarów wymienionych w wykazie, **38** usługi telekomunikacyjne, usługi w zakresie informacji o telekomunikacji i usług telefonicznych, doradztwa z zakresu telekomunikacji i usług telefonicznych, łączności poprzez terminale komputerowe, komputerowe przesyłanie informacji tekstowej i obrazowej, usługi połączeń i komunikacji telefonicznej, telefonii komórkowej, internetowej, telefonii mobilnej, telefonii wirtualnej, łączności telexowej, w tym telefaksów wirtualnych, komunikacji za pośrednictwem terminali komputerowych, baz danych i sieci telekomunikacyjnych na bazie Internetu bądź bezprzewodowych sieci komunikacji elektronicznej, komunikacja przez tele-lub wideokonferencje, usługi telefonicznej obsługi klienta i obsługi infolinii, usługi abonamentowe, obsługa abonentów telefonicznych on-line, usługi hurtowej terminacji połączeń telefonicznych, usługi telegraficzne, łączność poprzez sieć światłowodów, łączność telefoniczna, radiowa i telegraficzna, usługi połączeń i trasy połączeń dla telekomunikacji, przekaz satelitarny, przesyłanie informacji, usługi udostępniania infrastruktury telekomunikacyjnej obcym operatorom, wynajem aparatów telefonicznych, faksów i innego sprzętu łącznościowego, udostępnianie informacji poprzez transmisję danych lub bezprzewodowe sieci komunikacji elektronicznej, usługi w zakresie emisji radiowej i telewizyjnej, świadczone przez Internet lub bezprzewodowe sieci komunikacji elektronicznej, usługi poczty elektronicznej, usługi udostępniania miejsc internetowych osobom trzecim i tworzenia elektronicznych skrzynek pocztowych dla osób trzecich, usługi w zakresie udostępniania książek telefonicznych on-line, przydzielanie dostępu do światłowej sieci komputerowej, usługi wyposażenia modemu, telefonów oraz innych urządzeń do telekomunikacji, usługi internetowe w zakresie telekomunikacji, baz danych i sieci telekomunikacyjnych, **42** udostępnianie czasu dostępu do Internetu przez globalną sieć komputerową lub urządzenia elektroniczne do komunikacji bezprzewodowej, udostępnianie programów komputerowych, doradztwo informatyczne, usługi w zakresie oprogramowań komputerów, programy do przetwarzania danych, projektowanie oprogramowania komputerowego, programy komputerowe, usługi opracowywania oprogramowań komputerowych na potrzeby wykorzystania Internetu i Intranetu, programy do przetwarzania danych, wynajem komputerów, obsługa stron internetowych, administracja stronami komputerowymi projektowanie, tworzenie i utrzymywanie stron internetowych i bezprzewodowych sieci komunikacji elektronicznej, instalacja i konserwacja oprogramowania komputerowego, usługi w zakresie wydawania licencji na bazy danych, podłączenie i wynajem oprogramowania komputerowego, sprzętu przetwarzającego dane i komputerów, kompilacja stron internetowych w sieciach komputerowych (w szczególności w Internecie) lub przez przewodową komunikację elektroniczną, prowadzenie witryn internetowych przez Internet lub urządzenia elektroniczne do komunikacji bezprzewodowej, projektowanie graficzne, opinie i ekspertyzy z zakresu prawa i informatyki, usługi badania projektów technicznych, usługi w zakresie kolokacji (udostępniania zasobów serwerowni).

(111) **223998** (220) 2009 02 16 (210) 352109
 (151) 2010 01 27 (441) 2009 05 25
 (732) LORIEN FOODSERVICE Spółka z o.o., Poznań, PL.
 (540)



Kolor znaku: biały, granatowy, czerwony
 (531) 1.1.1, 1.1.4, 26.4.1, 26.4.13, 27.5.1, 29.1.13
 (510), (511) **29** artykuły i wyroby spożywcze pochodzenia zwierzęcego, mięso, ryby, drób, dziczyzna, ekstrakty mięsne, wędliny; kon-

serwowane, suszone i gotowane owoce i warzywa; sałatki warzywne, mięsne; galaretki, dżemy, kompoty; jaja, sery, mleko, produkty i napoje mleczne; oleje i tłuszcze jadalne, masła; zupy; owoce morza i produkty z nich; wyroby na bazie ziemniaków; owocowe i ziemniaczane chipsy; pasztety z wątróbki; wyroby gotowane i mrożone zawierające drób; zakąski mięsne, warzywne, owocowe, ziemniaczane, jajeczne, serowe, **30** kawa, herbata, kakao, cukier, ryż, tapioka, sago, kawa nienaturalna, czekolada, oraz napoje na ich bazie; mąka i produkty zbożowe, makaron, chleb, bułki, obwarzanki, herbatniki, muesli; płatki kukurydziane, owsiane, zbożowe; wyroby cukiernicze i słodyczne, cukierki; lody; miód, melasa, drożdże, sól, musztarda, ketchup, majonez, przyprawy, sosy do sałatek; paszteciki; kanapki; pizze; przekąski zbożowe, sezamowe, ryżowe, makaronowe, czekoladowe, z muesli; przekąski-słodyczne, zawierające ziarna, orzechy, owoce, **35** usługi w zakresie administrowania: barami szybkiej obsługi, snack-barami; domami turystycznymi; kafeteriami; kawiarniami, pubami, klubami; restauracjami; restauracjami samoobsługowymi; stołówkami; pensjonatami; agencjami zakwaterowań; agencjami muzycznymi, artystycznymi, usługi: doradztwa w zakresie organizowania i prowadzenia działalności gospodarczej; badania w dziedzinie działalności gospodarczej, reklamy; organizacja wystaw w celach handlowych lub reklamowych: rozpowszechnianie materiałów reklamowych; rozpowszechnianie ogłoszeń reklamowych; promocja sprzedaży dla osób trzecich; publikowanie tekstów reklamowych; reklama korespondencyjna, usługi w zakresie franchisingu, usługi prowadzenia punktów sprzedaży; sklepów; sieci sklepów; hurtowni; salonów; sprzedaży wysyłkowej, na stronach Web oraz poprzez ofertę bezpośrednią takich towarów jak: produkty i wyroby żywnościowe, w szczególności artykuły i wyroby spożywcze pochodzenia zwierzęcego oraz roślinnego, mięso, ryby, drób, dziczyzna, ekstrakty mięsne, wędliny; konserwowane, suszone i gotowane owoce i warzywa; sałatki warzywne, mięsne; galaretki, dżemy, kompoty; jaja, sery, mleko, produkty i napoje mleczne; oleje i tłuszcze jadalne, masła; zupy; owoce morza i produkty z nich; wyroby na bazie ziemniaków; owocowe i ziemniaczane chipsy; pasztety z wątróbki, pasztety; kawa, herbata, kakao, cukier, ryż, tapioka, sago, kawa nienaturalna, czekolada, oraz napoje na ich bazie; mąka i produkty zbożowe, makaron, chleb, bułki, obwarzanki, herbatniki, muesli; płatki kukurydziane, owsiane, zbożowe; wyroby cukiernicze i słodyczne, cukierki; lody; miód, melasa, drożdże, sól, musztarda, ketchup, majonez, przyprawy, sosy do sałatek; paszteciki; wyroby gotowane i mrożone zawierające drób, zakąski, kanapki; pizze; świeże: owoce i warzywa, produkty rolne, ogrodnicze, leśne; napoje bezalkoholowe; wody mineralne, gazowane i niegazowane; soki i napoje owocowe, warzywne; syropy i preparaty do produkcji napojów; piwo, **43** usługi na rzecz osób trzecich: barów szybkiej obsługi, snack-barów; domów turystycznych; kafeterii; kawiarni, pubów, klubów; restauracji; restauracji samoobsługowych; stołówek; pensjonatów; agencji zakwaterowań, schronisk turystycznych, pól kempingowych, usługi przygotowywania dań-żywności, napojów-na zamówienie oraz ich dostawa.

(111) **223999** (220) 2009 03 23 (210) 353640
 (151) 2010 01 14 (441) 2009 07 06
 (732) Fabryka Wódka „POLMOS ŁAŃCUT” Spółka Akcyjna,
 Łańcut, PL.
 (540)



Kolor znaku: niebieski, złoty, czerwony, biały, czarny
 (531) 24.1.15, 25.1.15, 27.5.1, 29.1.15
 (510), (511) **33** wódka.

(111) **224000** (220) 2009 03 23 (210) 353643
 (151) 2010 01 14 (441) 2009 07 06
 (732) Fabryka Wódek „POLMOS ŁAŃCUT” Spółka Akcyjna,
 Łańcut, PL.
 (540)



Kolor znaku: niebieski, czarny, czerwony, złoty, biały, zielony
 (531) 5.7.16, 24.1.15, 25.1.15, 27.5.1, 29.1.15
 (510), (511) **33** wódka.

195

**DECYZJE O ODMOWIE UDZIELENIA
 PRAWA OCHRONNEGO
 (wydane po ogłoszeniu o zgłoszeniu)**

Poniższe zestawienie zawiera kolejno: numer zgłoszenia znaku towarowego oraz numer i rok wydania Biuletynu Urzędu Patentowego, w którym zgłoszenie zostało ogłoszone.

285492	26/2004	331743	03/2008
292253	12/2005	331880	03/2008
292779	13/2005	333118	05/2008
295169	17/2005	334501	07/2008
299502	25/2005	334855	08/2008
301030	02/2006	334857	08/2008
301031	02/2006	334940	08/2008
303142	05/2006	334953	08/2008
303379	06/2006	334954	08/2008
305987	10/2006	335864	10/2008
306318	11/2006	336322	10/2008
312845	21/2006	336325	10/2008
313225	21/2006	336432	11/2008
316501	02/2007	336718	11/2008
319161	06/2007	336769	11/2008
319163	06/2007	337578	12/2008
319341	07/2007	338028	13/2008
320055	08/2007	338609	13/2008
323176	14/2007	338611	13/2008
324292	15/2007	338832	14/2008
324293	15/2007	338833	14/2008
325088	17/2007	339080	14/2008
325090	17/2007	340225	16/2008
325287	17/2007	341300	18/2008
325344	17/2007	341935	19/2008
325363	17/2007	343668	22/2008
325515	18/2007	343669	22/2008
325949	18/2007	344393	23/2008
328090	22/2007	345063	24/2008
328113	22/2007	345316	25/2008
329110	24/2007	345317	25/2008
329401	25/2007	345420	25/2008
329799	25/2007	345463	25/2008
330365	26/2007	345464	25/2008
330694	01/2008	345465	25/2008

345468	25/2008	345473	25/2008
345469	25/2008	345485	25/2008
345472	25/2008	345486	25/2008

196

**DECYZJE O UOMORZENIU POSTĘPOWANIA
 (wydane po ogłoszeniu o zgłoszeniu)**

Poniższe zestawienie zawiera kolejno: numer zgłoszenia znaku towarowego oraz numer i rok wydania Biuletynu Urzędu Patentowego, w którym zgłoszenie zostało ogłoszone.

262718	20/2003	361365	02/2010
276846	11/2004	361369	02/2010
285289	26/2004	361536	02/2010
290506	10/2005	361643	02/2010
290507	10/2005	361644	02/2010
311946	19/2006	361757	02/2010
312152	20/2006	362039	02/2010
314977	25/2006	362485	02/2010
315606	26/2006	362649	02/2010
323386	14/2007	362914	05/2010
324143	15/2007	362985	05/2010
324254	15/2007	362986	05/2010
324667	16/2007	362987	05/2010
326252	19/2007	362988	05/2010
326757	20/2007	362994	05/2010
328022	22/2007	363006	05/2010
329628	25/2007	363142	05/2010
329629	25/2007	363156	05/2010
329630	25/2007	363210	05/2010
332609	04/2008	363211	05/2010
333412	05/2008	363212	05/2010
335169	09/2008	363224	05/2010
339242	15/2008	363247	05/2010
339348	15/2008	363282	05/2010
340834	17/2008	363298	05/2010
341764	19/2008	363312	05/2010
342280	20/2008	363315	05/2010
342358	20/2008	363348	05/2010
342857	21/2008	363357	05/2010
343296	21/2008	363358	05/2010
343415	21/2008	363391	05/2010
343416	21/2008	363392	05/2010
343417	21/2008	363393	05/2010
343418	21/2008	363450	05/2010
343945	22/2008	363459	05/2010
345156	24/2008	363468	06/2010
345805	26/2008	363471	06/2010
346190	26/2008	363520	06/2010
346222	26/2008	363548	06/2010
346301	26/2008	363611	06/2010
346328	26/2008	363639	06/2010
349019	05/2009	363645	06/2010
357278	20/2009	363668	06/2010
357762	21/2009	363669	06/2010
357763	21/2009	363744	06/2010
359131	23/2009	363751	06/2010
360328	26/2009	363752	06/2010
360329	26/2009	363753	06/2010
360330	26/2009	363810	06/2010
360603	26/2009	363829	06/2010
361005	01/2010	363830	06/2010
361006	01/2010	363851	06/2010
361295	02/2010	363961	06/2010
361296	02/2010	363979	06/2010

363985	06/2010	364250	07/2010
363988	06/2010	364412	07/2010
364068	07/2010	365310	09/2010

197

**PRZENIESIENIE PRAWA OCHRONNEGO
W STOSUNKU DO NIEKTÓRYCH TOWARÓW
(art. 162 ust. 4)**

Poniższe zestawienie zawiera kolejno: numer macierzysty prawa ochronnego na znak towarowy, nowy numer, nazwisko i imię lub nazwę uprawnionego ze wskazaniem miejsca zamieszkania lub siedziby uprawnionego na rzecz którego zostało przeniesione w części prawo ochronne na znak towarowy, towary, nr WUP macierzystego.

192643 192643-A
Zień Sp. z o.o., Lublin, Polska 060442790.
„03 kosmetyki, perfumy”
„09 okulary (oprawki do-), okulary przeciwsłoneczne”
„14 biżuteria, zegarki”
„18 wyroby ze skóry, torebki”
„25 odzież, obuwie, nakrycia głowy”
„40 obróbka materiałów (krawiectwo)”
01/2008

198629 198629-A
RAKOCZY STAL SPÓŁKA JAWNA, Stalowa Wola, Polska
180066692.
„11 kotły do centralnego ogrzewania na paliwo stałe lub gazowe, ze sterowaniem ręcznym lub automatycznym podajnikiem paliwa stałego”
„42 projektowanie i badania techniczne kotłów”
06/2008

198

**WPISY I ZMIANY W REJESTRZE
ZNAKÓW TOWAROWYCH
(nieuwzględnione w innych samodzielnych ogłoszeniach)**

Poniższe zestawienie zawiera kolejno: numer rejestru znaków towarowych, datę wpisu, oznaczenie rubryki, w której dokonano wpisu lub zmiany oraz treść wpisu. Poszczególne rubryki rejestru znaków towarowych zawierają następujące dane:

<i>rubryka A</i>	<i>- nazwisko i imię lub nazwę oraz adres uprawnionego z podaniem nazwy kraju,</i>
<i>rubryka B-</i>	<i>znak towarowy (wpisany znak towarowy lub jego odbitkę i klasy elementów graficznych - jeżeli znak je zawiera - oraz, jeżeli jest to niezbędne dla identyfikacji znaku, jego rodzaj np. znak przestrzenny, dźwiękowy, a także w przypadku znaków barwnych określenie kolorów),</i>
<i>rubryka C</i>	<i>- wykaz towarów przyporządkowanych do odpowiednich klas towarowych,</i>
<i>rubryka D</i>	<i>- prawa ograniczające prawo ochronne,</i>
<i>rubryka E-</i>	<i>kategorię znaku lub prawa ochronnego (wspólny znak towarowy, wspólny znak towarowy gwarancyjny, wspólne prawo ochronne) oraz regulamin znaku,</i>
<i>rubryka F-</i>	<i>wnioski i sprzeciwy oraz decyzje wydane w wyniku ich rozpoznania,</i>
<i>rubryka G</i>	<i>- rejestracja międzynarodowa (adnotacja o rejestracji międzynarodowej na podstawie zgłoszenia lub rejestracji krajowej),</i>
<i>rubryka H</i>	<i>- datę unieważnienia lub datę i przyczynę wygaśnięcia prawa ochronnego, zastąpienie rejestracji krajowej rejestracją międzynarodową.</i>

Uwaga: Publikacji podlegają: zmiana uprawnionego, zmiana nazwy uprawnionego, prawa ograniczające prawo ochronne, zmiana regulaminu znaku wspólnego, sprostowania istotnych pomyłek.

00314 2010 03 10 D. Dokonano wpisu: Na mocy umowy z dnia 06 kwietnia 2009 r. Spółka Przemysłowa „ZREMB” Sp. z o.o., Warszawa, Polska udzieliła pełnej i niewyłącznej licencji na używanie znaku towarowego R-00314 na rzecz Zakłady Mechaniczne „SOLBET – ZREMB” S.A., Solec Kujawski, Polska, na czas nieokreślony, od dnia 02 stycznia 2008 r.

00314 2010 03 10 D. Dokonano wpisu: Na mocy umowy z dnia 01 sierpnia 2009 r. Spółka Przemysłowa „ZREMB” Sp. z o.o., Warszawa, Polska udzieliła pełnej i niewyłącznej licencji na używanie znaku towarowego R-00314 na rzecz „ZREMB POLSKA” Sp. z o.o., Międzyrzec Podlaski, Polska, na czas nieokreślony, od dnia 01 stycznia 2009 r.

00314 2010 03 10 D. Dokonano wpisu: Na mocy umowy z dnia 10 września 2009 r. Spółka Przemysłowa „ZREMB” Sp. z o.o., Warszawa, Polska udzieliła pełnej i niewyłącznej licencji na używanie znaku towarowego R-00314 na rzecz „ZREMB” Fabryka Maszyn Budowlanych Sp. z o.o., Gdańsk, Polska, na czas nieokreślony, od dnia 02 stycznia 2009 r.

00368 2010 03 05 E. Dokonano wpisu: REGULAMIN KORZYSTANIA ZE WSPÓLNEGO ZNAKU TOWAROWEGO AGROMA zmieniony Uchwałą Nr 4 Zgromadzenia Fundatorów FUNDACJI NA RZECZ ROZWOJU RYNKU I ZAOPATRZENIA ROLNICTWA z dnia 13 marca 2003 r., UCHWAŁĄ Nr 4/2009 ZGROMADZENIA FUNDATORÓW „Fundacji na rzecz rozwoju rynku zaopatrzenia rolnictwa – AGROMA” z dnia 25.06.2009 r.

46049 2010 03 05 A. Wprowadzono zmianę siedziby uprawnionego przez wykreślenie wpisu: PHARMACIA & UPJOHN COMPANY LLC, Peapack, Stany Zjednoczone Ameryki i dokonanie wpisu: PHARMACIA & UPJOHN COMPANY LLC, Kalamazoo, Stany Zjednoczone Ameryki.

46693 2010 03 24 A. Wprowadzono zmianę siedziby uprawnionego przez wykreślenie wpisu: Polaroid Corporation, Waltham, Stany Zjednoczone Ameryki i dokonanie wpisu: Polaroid Corporation, Cambridge, Stany Zjednoczone Ameryki.

46693 2010 03 24 A. Wprowadzono zmianę uprawnionego przez wykreślenie wpisu: Polaroid Corporation, Cambridge, Stany Zjednoczone Ameryki i dokonanie wpisu: PLR IP Holdings, LLC, Minnetonka, Stany Zjednoczone Ameryki.

47098 2010 03 05 A. Wprowadzono zmianę uprawnionego przez wykreślenie wpisu: URSUS SPÓŁKA Z OGRANICZONĄ ODPOWIEDZIALNOŚCIĄ, Warszawa, Polska 211035908 i dokonanie wpisu: Bumar Sp. z o.o., Warszawa, Polska 000031874.

47615 2010 03 05 A. Wprowadzono zmianę siedziby uprawnionego przez wykreślenie wpisu: PHARMACIA & UPJOHN COMPANY LLC, Peapack, Stany Zjednoczone Ameryki i dokonanie wpisu: PHARMACIA & UPJOHN COMPANY LLC, Kalamazoo, Stany Zjednoczone Ameryki.

50027 2010 03 24 A. Wprowadzono zmianę nazwy uprawnionego przez wykreślenie wpisu: Lingner – Werke G.m.b.H., Düsseldorf, Niemcy i dokonanie wpisu: Lingner + Fischer GmbH, Düsseldorf, Niemcy.

50027 2010 03 24 A. Wprowadzono zmianę siedziby uprawnionego przez wykreślenie wpisu: Lingner + Fischer GmbH, Düsseldorf, Niemcy i dokonanie wpisu: Lingner + Fischer GmbH, Bühl, Niemcy.

50027 2010 03 24 A. Wprowadzono zmianę nazwy uprawnionego przez wykreślenie wpisu: Lingner + Fischer GmbH, Bühl, Niemcy i dokonanie wpisu: SmithKline Beecham Consumer Healthcare GmbH, Bühl, Niemcy.

53781 2010 03 05 A. Wprowadzono zmianę siedziby uprawnionego przez wykreślenie wpisu: PHARMACIA & UPJOHN COMPANY LLC, Peapack, Stany Zjednoczone Ameryki i dokonanie wpisu: PHARMACIA & UPJOHN COMPANY LLC, Kalamazoo, Stany Zjednoczone Ameryki.

54112 2010 03 17 D. Dokonano wpisu: W dniu 13 stycznia 2010 r. na podstawie postanowienia Sądu Rejonowego Poznań – Nowe Miasto i Wilda w Poznaniu Wydział VII Gospodarczy – Rejestru Zastawów (sygn. Akt PO.VII.Ns-Rej.Za 11537/09/380) wpisano do Rejestru Zastawów pod pozycją 2197298 zastaw rejestrowy na prawie ochronnym w celu zabezpieczenia wierzytelności przysługujących Deutsche Bank AG, London Branch z siedzibą w Londynie, Wielka Brytania wobec BOLS Sp. z o.o. z siedzibą w Obornikach Wielkopolskich.

54112 2010 03 17 D. Dokonano wpisu: W dniu 13 stycznia 2010 r. na podstawie postanowienia Sądu Rejonowego Poznań – Nowe Miasto i Wilda w Poznaniu Wydział VII Gospodarczy – Rejestru Zastawów (sygn. Akt PO.VII.Ns-Rej.Za 11549/09/503) wpisano do Rejestru Zastawów pod pozycją 2197434 zastaw rejestrowy na prawie ochronnym w celu zabezpieczenia wierzytelności przysługujących Deutsche Bank AG, London Branch z siedzibą w Londynie, Wielka Brytania wobec BOLS Sp. z o.o. z siedzibą w Obornikach Wielkopolskich.

54113 2010 03 17 D. Dokonano wpisu: W dniu 13 stycznia 2010 r. na podstawie postanowienia Sądu Rejonowego Poznań – Nowe Miasto i Wilda w Poznaniu Wydział VII Gospodarczy – Rejestru Zastawów (sygn. Akt PO.VII.Ns-Rej.Za 11530/09/573) wpisano do Rejestru Zastawów pod pozycją 2197310 zastaw rejestrowy na prawie ochronnym w celu zabezpieczenia wierzytelności przysługujących Deutsche Bank AG, London Branch z siedzibą w Londynie, Wielka Brytania wobec BOLS Sp. z o.o. z siedzibą w Obornikach Wielkopolskich.

54113 2010 03 17 D. Dokonano wpisu: W dniu 13 stycznia 2010 r. na podstawie postanowienia Sądu Rejonowego Poznań – Nowe Miasto i Wilda w Poznaniu Wydział VII Gospodarczy – Rejestru Zastawów (sygn. Akt PO.VII.Ns-Rej.Za 11527/09/059) wpisano do Rejestru Zastawów pod pozycją 2197313 zastaw rejestrowy na prawie ochronnym w celu zabezpieczenia wierzytelności przysługujących Deutsche Bank AG, London Branch z siedzibą w Londynie, Wielka Brytania wobec BOLS Sp. z o.o. z siedzibą w Obornikach Wielkopolskich.

54394 2010 03 05 A. Wprowadzono zmianę uprawnionego przez wykreślenie wpisu: URSUS SPÓŁKA Z OGRANICZONĄ ODPOWIEDZIALNOŚCIĄ, Warszawa, Polska 211035908 i dokonanie wpisu: Bumar Sp. z o.o., Warszawa, Polska 000031874.

55402 2010 03 19 D. Dokonano wpisu: Na mocy umowy z dnia 7 września 2007 r. udzielono niewyłącznej licencji na używanie znaku towarowego SIKORSKY firmie Polskie Zakłady Lotnicze Spółka z ograniczoną odpowiedzialnością, Mielec, Polska.

56009 2010 03 05 A. Wprowadzono zmianę siedziby uprawnionego przez wykreślenie wpisu: PHARMACIA & UPJOHN COMPANY LLC, Peapack, Stany Zjednoczone Ameryki i dokonanie wpisu: PHARMACIA & UPJOHN COMPANY LLC, Kalamazoo, Stany Zjednoczone Ameryki.

56476 2010 03 05 A. Wprowadzono zmianę uprawnionego przez wykreślenie wpisu: URSUS SPÓŁKA Z OGRANICZONĄ ODPOWIEDZIALNOŚCIĄ, Warszawa, Polska 211035908 i dokonanie wpisu: Bumar Sp. z o.o., Warszawa, Polska 000031874.

60959 2010 03 11 D. Dokonano wpisu: Na mocy umowy z dnia 1 lipca 2009 r. udzielono wyłącznej licencji, na czas określony do 1 lipca 2010 r. na używanie znaku towarowego w związku z wytwarzaniem, promocją, marketingiem i sprzedażą produktu na terenie Polski przez spółkę Sumi-Agro Poland Sp. z o.o., Warszawa, Polska.

60962 2010 03 24 A. Wprowadzono zmianę uprawnionego przez wykreślenie wpisu: LARIOS SPAIN, S.L., Madryt, Hiszpania

i dokonanie wpisu: BEAM GLOBAL ESPAÑA S.A., Madryt, Hiszpania.

60963 2010 03 24 A. Wprowadzono zmianę uprawnionego przez wykreślenie wpisu: LARIOS SPAIN, S.L., Madryt, Hiszpania i dokonanie wpisu: BEAM GLOBAL ESPAÑA S.A., Madryt, Hiszpania.

62167 2010 03 05 A. Wprowadzono zmianę siedziby uprawnionego przez wykreślenie wpisu: PHARMACIA & UPJOHN COMPANY LLC, Peapack, Stany Zjednoczone Ameryki i dokonanie wpisu: PHARMACIA & UPJOHN COMPANY LLC, Kalamazoo, Stany Zjednoczone Ameryki.

63569 2010 03 17 D. Dokonano wpisu: W dniu 13 stycznia 2010 r. na podstawie postanowienia Sądu Rejonowego Poznań – Nowe Miasto i Wilda w Poznaniu Wydział VII Gospodarczy – Rejestru Zastawów (sygn. Akt PO.VII.Ns-Rej.Za 11542/09/696) wpisano do Rejestru Zastawów pod pozycją 2197311 zastaw rejestrowy na prawie ochronnym w celu zabezpieczenia wierzytelności przysługujących Deutsche Bank AG, London Branch z siedzibą w Londynie, Wielka Brytania wobec BOLS Sp. z o.o. z siedzibą w Obornikach Wielkopolskich.

63569 2010 03 17 D. Dokonano wpisu: W dniu 15 stycznia 2010 r. na podstawie postanowienia Sądu Rejonowego Poznań – Nowe Miasto i Wilda w Poznaniu Wydział VII Gospodarczy – Rejestru Zastawów (sygn. Akt PO.VII.Ns-Rej.Za 11540/09/894) wpisano do Rejestru Zastawów pod pozycją 2197759 zastaw rejestrowy na prawie ochronnym w celu zabezpieczenia wierzytelności przysługujących Deutsche Bank AG, London Branch z siedzibą w Londynie, Wielka Brytania wobec BOLS Sp. z o.o. z siedzibą w Obornikach Wielkopolskich.

64214 2010 03 05 A. Wprowadzono zmianę uprawnionego przez wykreślenie wpisu: TEVA KUTNO S.A., Kutno, Polska 610023500 i dokonanie wpisu: IVAX International GmbH, Rapperswil, Szwajcaria.

66445 2010 03 23 A. Wprowadzono zmianę siedziby uprawnionego przez wykreślenie wpisu: IQ CONTROLS s.c. Piotr Fedyk, Rafał Myrta, Kazimierz Fedyk, Chorzów, Polska i dokonanie wpisu: IQ CONTROLS s.c. Piotr Fedyk, Rafał Myrta, Kazimierz Fedyk, Ruda Śląska, Polska.

66725 2010 03 24 A. Wprowadzono zmianę uprawnionego przez wykreślenie wpisu: LARIOS SPAIN, S.L., Madryt, Hiszpania i dokonanie wpisu: BEAM GLOBAL ESPAÑA S.A., Madryt, Hiszpania.

67920 2010 03 23 A. Wprowadzono zmianę uprawnionego przez wykreślenie wpisu: PZO INVESTMENT SPÓŁKA AKCYJNA, Warszawa, Polska i dokonanie wpisu: PZO INVESTMENT Sp. z o.o., Warszawa, Polska.

67920 2010 03 23 A. Wprowadzono zmianę nazwy uprawnionego przez wykreślenie wpisu: PZO INVESTMENT Sp. z o.o., Warszawa, Polska i dokonanie wpisu: PZO INVESTMENT Sp. z o.o. w likwidacji, Warszawa, Polska.

67920 2010 03 23 A. Wprowadzono zmianę uprawnionego przez wykreślenie wpisu: PZO INVESTMENT Sp. z o.o. w likwidacji, Warszawa, Polska i dokonanie wpisu: „Fabryka PZO” Sp. z o.o., Warszawa, Polska.

68780 2010 03 24 A. Wprowadzono zmianę siedziby uprawnionego przez wykreślenie wpisu: Block Drug Company, Inc., Jersey City, Stany Zjednoczone Ameryki i dokonanie wpisu: Block Drug Company, Inc., West Trenton, Stany Zjednoczone Ameryki.

68785 2010 03 24 A. Wprowadzono zmianę siedziby uprawnionego przez wykreślenie wpisu: Block Drug Company, Inc., Jersey City, Stany Zjednoczone Ameryki i dokonanie wpisu: Block Drug Company, Inc., West Trenton, Stany Zjednoczone Ameryki.

68789 2010 03 24 A. Wprowadzono zmianę siedziby uprawnionego przez wykreślenie wpisu: Block Drug Company, Inc., Jer-

sey City, Stany Zjednoczone Ameryki i dokonanie wpisu: Block Drug Company, Inc., West Trenton, Stany Zjednoczone Ameryki.

69444 2010 03 11 A. Wprowadzono zmianę uprawnień przez wykreślenie wpisu: Zakłady Mięsne „VIOLA” Marian Meyer Spółka jawna, Lniano, Polska 559-18-37-292 i dokonanie wpisu: Zakłady Mięsne „VIOLA” Meyer Spółka jawna, Lniano, Polska 559-18-37-292 093049420.

70624 2010 03 24 A. Wprowadzono zmianę uprawnień przez wykreślenie wpisu: Nacional Motor S.A., Barcelona, Hiszpania i dokonanie wpisu: PIAGGIO & C.S.p.A., Pontedera, Włochy.

71314 2010 03 24 A. Wprowadzono zmianę siedziby uprawnień przez wykreślenie wpisu: Block Drug Company, Inc., Jersey City, Stany Zjednoczone Ameryki i dokonanie wpisu: Block Drug Company, Inc., West Trenton, Stany Zjednoczone Ameryki.

72696 2010 03 05 A. Wprowadzono zmianę uprawnień przez wykreślenie wpisu: „R-press” Spółka z o.o., Rzeszów, Polska i dokonanie wpisu: Media Regionalne Spółka z o.o., Warszawa, Polska.

73000 2010 03 15 A. Wprowadzono zmianę uprawnień przez wykreślenie wpisu: Instytut Farmaceutyczny, Warszawa, Polska i dokonanie wpisu: CHEMA – ELEKTROMET SPÓŁDZIELNIA PRACY, Rzeszów, Polska 000141717.

74093 2010 03 16 A. Wprowadzono zmianę uprawnień przez wykreślenie wpisu: WALTER RAU Lebensmittelwerk GmbH & Co.KG, Hilter, Niemcy i dokonanie wpisu: Walter Rau Lebensmittelwerke GmbH, Hilter, Niemcy.

76320 2010 03 08 A. Wprowadzono zmianę uprawnień przez wykreślenie wpisu: Foodmark Poland Spółka z ograniczoną odpowiedzialnością, Niemierzyno, Polska i dokonanie wpisu: NORDFISH – FOODMARK Sp. z o.o., Charzyno, Polska 277643424.

78552 2010 03 24 A. Wprowadzono zmianę uprawnień przez wykreślenie wpisu: Patrick Holding ApS, Fredensborg, Dania i dokonanie wpisu: Shoe Branding Europe BVBA, Oudenaarde, Belgia.

78674 2010 03 24 A. Wprowadzono zmianę uprawnień przez wykreślenie wpisu: Hutchinson S.A., Paryż, Francja i dokonanie wpisu: MAPA, Paryż, Francja.

78835 2010 03 24 A. Wprowadzono zmianę nazwy uprawnień przez wykreślenie wpisu: STRADA Spółka z ograniczoną odpowiedzialnością, Środa Wlkp., Polska i dokonanie wpisu: COLAS POLSKA SPÓŁKA Z OGRANICZONĄ ODPOWIEDZIALNOŚCIĄ, Pałędzie, Polska.

79013 2010 03 03 A. Wprowadzono zmianę uprawnień przez wykreślenie wpisu: „Wydawnictwo PREGO PRESS” Sp. z o.o., Warszawa, Polska i dokonanie wpisu: Jacek Skoworodko, Warszawa, Polska.

79013 2010 03 03 A. Wprowadzono zmianę uprawnień przez wykreślenie wpisu: Jacek Skoworodko, Warszawa, Polska i dokonanie wpisu: Wiesława Michalska, Warszawa, Polska.

79015 2010 03 03 A. Wprowadzono zmianę uprawnień przez wykreślenie wpisu: „Wydawnictwo PREGO PRESS” Sp. z o.o., Warszawa, Polska i dokonanie wpisu: Jacek Skoworodko, Warszawa, Polska.

79015 2010 03 03 A. Wprowadzono zmianę uprawnień przez wykreślenie wpisu: Jacek Skoworodko, Warszawa, Polska i dokonanie wpisu: Wiesława Michalska, Warszawa, Polska.

79016 2010 03 03 A. Wprowadzono zmianę uprawnień przez wykreślenie wpisu: „Wydawnictwo PREGO PRESS” Sp. z o.o., Warszawa, Polska i dokonanie wpisu: Jacek Skoworodko, Warszawa, Polska.

79016 2010 03 03 A. Wprowadzono zmianę uprawnień przez wykreślenie wpisu: Jacek Skoworodko, Warszawa, Polska i dokonanie wpisu: Wiesława Michalska, Warszawa, Polska.

79017 2010 03 03 A. Wprowadzono zmianę uprawnień przez wykreślenie wpisu: „Wydawnictwo PREGO PRESS” Sp. z o.o.,

Warszawa, Polska i dokonanie wpisu: Jacek Skoworodko, Warszawa, Polska.

79017 2010 03 03 A. Wprowadzono zmianę uprawnień przez wykreślenie wpisu: Jacek Skoworodko, Warszawa, Polska i dokonanie wpisu: Wiesława Michalska, Warszawa, Polska.

79113 2010 03 24 A. Wprowadzono zmianę uprawnień przez wykreślenie wpisu: SmithKline Beecham Pharma GmbH, Monachium, Niemcy i dokonanie wpisu: SmithKline Beecham Pharma GmbH & Co. KG, Monachium, Niemcy.

80330 2010 03 15 D. Dokonano wpisu: Na mocy umowy z dnia 05 stycznia 2010 r. udzielono pełnej i niewyłącznej licencji na używanie znaku towarowego przez spółkę Towarzystwo Wydawnicze i Literackie Sp. z o.o., Warszawa, Polska przez czas nieokreślony.

80331 2010 03 15 D. Dokonano wpisu: Na mocy umowy z dnia 05 stycznia 2010 r. udzielono pełnej i niewyłącznej licencji na używanie znaku towarowego przez spółkę Towarzystwo Wydawnicze i Literackie Sp. z o.o., Warszawa, Polska przez czas nieokreślony.

80783 2010 03 11 A. Wprowadzono zmianę nazwy uprawnień przez wykreślenie wpisu: PRZEDSIĘBIORSTWO PRODUKCYJNO-USŁUGOWE „ELMONTAŻ - BG” ROMAN BILSKI, ANDRZEJ GROSZKOWSKI, LESZEK GULIK SPÓŁKA JAWNA, Białe Błota, Polska i dokonanie wpisu: PRZEDSIĘBIORSTWO PRODUKCYJNO-USŁUGOWE „ELMONTAŻ - BG” ROMAN BILSKI, ANDRZEJ GROSZKOWSKI SPÓŁKA JAWNA, Białe Błota, Polska.

81560 20100301 B. Dokonano wpisu: benzen, siarczan amonu, fenolan sodu, toluen, ksylen, kwas siarkowy.

81746 2010 03 18 A. Wprowadzono zmianę uprawnień przez wykreślenie wpisu: DEKALB Genetics Corporation, DeKalb, Stany Zjednoczone Ameryki i dokonanie wpisu: Monsanto Technology LLC, St. Louis, Stany Zjednoczone Ameryki.

82419 2010 03 23 A. Wprowadzono zmianę nazwy uprawnień przez wykreślenie wpisu: Wytwórnia Lodów Bogdan Broda, Poznań, Polska i dokonanie wpisu: „FIRMA BOGDAN BRODA LODY”, Poznań, Polska.

82645 2010 03 18 A. Wprowadzono zmianę uprawnień przez wykreślenie wpisu: VIVI S.C. Produkcja Spożywcza i Obrót Towarami Joanna Polanowska, Jan Szwykowski, Warszawa, Polska i dokonanie wpisu: VIVI S.C. Produkcja Spożywcza i Obrót Towarami Joanna Polanowska, Jan Szwykowski, Marta Szwykowska, Opacz Kolonia, Polska.

82645 2010 03 18 A. Wprowadzono zmianę uprawnień przez wykreślenie wpisu: VIVI S.C. Produkcja Spożywcza i Obrót Towarami Joanna Polanowska, Jan Szwykowski, Marta Szwykowska, Opacz Kolonia, Polska i dokonanie wpisu: VIVI S.C. Piotr Dziwok, Marian Dziwok, Larisa Noskowska, Opacz Kolonia, Polska 141929927.

83742 2010 03 24 A. Wprowadzono zmianę uprawnień przez wykreślenie wpisu: HALLO Produkcyjno Usługowa Spółka Cywilna Staniek Gustaw, Wach Stefan, Tychy, Polska i dokonanie wpisu: PRZEDSIĘBIORSTWO PRODUKCYJNO-USŁUGOWE „HALLO FADOM” GUSTAW STANIEK I STEFAN WACH SPÓŁKA JAWNA, Tychy, Polska.

83757 2010 03 10 A. Wprowadzono zmianę siedziby uprawnień przez wykreślenie wpisu: Wytwórnia Chemiczna „DRAGON” Kazimierz Czeka, Szczyglice, Polska i dokonanie wpisu: Wytwórnia Chemiczna „DRAGON” Kazimierz Czeka, Kraków, Polska.

83902 2010 03 23 A. Wprowadzono zmianę uprawnień przez wykreślenie wpisu: JENOX Przedsiębiorstwo Wielobranżowe S.C. Ryszard Jeske, Henryk Nowak, Chodzież, Polska i dokonanie wpisu: JENOX Przedsiębiorstwo Wielobranżowe Spółka Jawna Ryszard Jeske, Henryk Nowak, Chodzież, Polska.

83902 2010 03 23 A. Wprowadzono zmianę uprawnień przez wykreślenie wpisu: JENOX Przedsiębiorstwo Wielobranżowe

Spółka Jawna Ryszard Jeske, Henryk Nowak, Chodzież, Polska i dokonanie wpisu: JENOX Akumulatory Spółka z ograniczoną odpowiedzialnością, Chodzież, Polska.

87179 2010 03 09 A. Wprowadzono zmianę uprawnionego przez wykreślenie wpisu: ALANA Przedsiębiorstwo Produkcyjno Handlowe S.C. Wojciech Zieliński, Jacek Zawiszewski, Piotr Zawiszewski, Bydgoszcz, Polska i dokonanie wpisu: Przedsiębiorstwo Produkcyjno-Handlowe ALANA S.C. Wojciech Zieliński, Jacek Zawiszewski, Bydgoszcz, Polska.

87179 2010 03 09 A. Wprowadzono zmianę uprawnionego przez wykreślenie wpisu: Przedsiębiorstwo Produkcyjno Handlowe ALANA S.C. Wojciech Zieliński, Jacek Zawiszewski, Bydgoszcz, Polska i dokonanie wpisu: Przedsiębiorstwo Produkcyjno-Handlowe ALANA Spółka z ograniczoną odpowiedzialnością, Bydgoszcz, Polska 091381681.

87948 2010 03 05 A. Wprowadzono zmianę nazwy uprawnionego przez wykreślenie wpisu: „ZAKŁADY TWORZYW I FARB W ŻŁOTYM STOKU SPÓŁKA Z OGRANICZONĄ ODPOWIEDZIALNOŚCIĄ”, Żłoty Stok, Polska i dokonanie wpisu: ŻŁOTY STOK FARBY SPÓŁKA Z OGRANICZONĄ ODPOWIEDZIALNOŚCIĄ, Żłoty Stok, Polska 890709002.

89733 2010 03 23 A. Wprowadzono zmianę uprawnionego przez wykreślenie wpisu: Canadelle Limited Partnership, St. Leonard, Kanada i dokonanie wpisu: Sara Lee Trademark Holding LLC, Wilmington, Stany Zjednoczone Ameryki.

89733 2010 03 23 A. Wprowadzono zmianę nazwy uprawnionego przez wykreślenie wpisu: Sara Lee Trademark Holding LLC, Wilmington, Stany Zjednoczone Ameryki i dokonanie wpisu: HBI Playtex Bath LLC, Wilmington, Stany Zjednoczone Ameryki.

92552 2010 03 05 A. Wprowadzono zmianę siedziby uprawnionego przez wykreślenie wpisu: PHARMACIA & UPJOHN COMPANY LLC, Peapack, Stany Zjednoczone Ameryki i dokonanie wpisu: PHARMACIA & UPJOHN COMPANY LLC, Kalamazoo, Stany Zjednoczone Ameryki.

93102 2010 03 24 A. Wprowadzono zmianę uprawnionego przez wykreślenie wpisu: BAKAL CENTER SPÓŁKA Z OGRANICZONĄ ODPOWIEDZIALNOŚCIĄ, Dąbrowa Górnicza, Polska i dokonanie wpisu: ATLANTA POLAND S.A., Gdańsk, Polska.

95110 2010 03 05 A. Wprowadzono zmianę siedziby uprawnionego przez wykreślenie wpisu: Pharmacia & Upjohn Company LLC, Peapack, Stany Zjednoczone Ameryki i dokonanie wpisu: Pharmacia & Upjohn Company LLC, Kalamazoo, Stany Zjednoczone Ameryki.

95512 2010 03 10 A. Wprowadzono zmianę uprawnionego przez wykreślenie wpisu: Abie Limited, Netanya, Izrael i dokonanie wpisu: Abic Biological Laboratories Ltd., Beit Shemesh, Izrael.

95686 2010 03 10 A. Wprowadzono zmianę uprawnionego przez wykreślenie wpisu: Abie Limited, Netanya, Izrael i dokonanie wpisu: Abic Biological Laboratories Ltd., Beit Shemesh, Izrael.

95704 2010 03 23 A. Wprowadzono zmianę uprawnionego przez wykreślenie wpisu: Pharmacia & Upjohn Company, Peapack, Stany Zjednoczone Ameryki i dokonanie wpisu: Pharmacia & Upjohn Company LLC, Peapack, Stany Zjednoczone Ameryki.

95704 2010 03 05 A. Wprowadzono zmianę siedziby uprawnionego przez wykreślenie wpisu: Pharmacia & Upjohn Company LLC, Peapack, Stany Zjednoczone Ameryki i dokonanie wpisu: Pharmacia & Upjohn Company LLC, Kalamazoo, Stany Zjednoczone Ameryki.

96310 2010 03 10 A. Wprowadzono zmianę nazwy uprawnionego przez wykreślenie wpisu: Enterprise Rent-A-Car Company (Missouri Corporation), St. Louis, Stany Zjednoczone Ameryki i dokonanie wpisu: Enterprise Holdings, Inc., St. Louis, Stany Zjednoczone Ameryki.

98569 2010 03 18 A. Wprowadzono zmianę uprawnionego przez wykreślenie wpisu: PRZEDSIĘBIORSTWO HANDLOWE LOBO L. WŁODARCZYK, R. WŁODARCZYK SPÓŁKA JAWNA, Poznań, Polska i dokonanie wpisu: „LOBO MEDIA” Sp. z o.o., Poznań, Polska 634630003.

103035 2010 03 10 A. Wprowadzono zmianę uprawnionego przez wykreślenie wpisu: Abie Limited, Netanya, Izrael i dokonanie wpisu: Abic Biological Laboratories Ltd., Beit Shemesh, Izrael.

103645 2010 03 05 A. Wprowadzono zmianę siedziby uprawnionego przez wykreślenie wpisu: Pharmacia & Upjohn Company LLC, Peapack, Stany Zjednoczone Ameryki i dokonanie wpisu: Pharmacia & Upjohn Company LLC, Kalamazoo, Stany Zjednoczone Ameryki.

105698 2010 03 05 A. Wprowadzono zmianę siedziby uprawnionego przez wykreślenie wpisu: PHARMACIA & UPJOHN COMPANY LLC, Peapack, Stany Zjednoczone Ameryki i dokonanie wpisu: PHARMACIA & UPJOHN COMPANY LLC, Kalamazoo, Stany Zjednoczone Ameryki.

105767 2010 03 08 A. Wprowadzono zmianę nazwy uprawnionego przez wykreślenie wpisu: PRO Sp. z o.o., Bielsko-Biała, Polska i dokonanie wpisu: PRO PRODUKCJA Sp. z o.o., Bielsko-Biała, Polska 072181474.

106533 2010 03 15 D. Wykreślono wpis: Na podstawie tytułu wykonawczego Sądu Okręgowego w Warszawie z dnia 20 września 2004 r. w sprawie sygn. XX GC 1441/03 Urząd dokonał wpisu w rejestrze zajęcia przez Komornika Sądowego Rewiru I przy Sądzie Rejonowym w Pułtuskach prawa ochronnego udzielonego na znak towarowy R-106533 na rzecz wierzycielna: Jacek Gembala, 05-900 Pruszków, ul. Dobra 18/41.

106572 2010 03 03 D. Dokonano wpisu: Na mocy umowy z dnia 1 maja 2009 r. ITI Corporation Sp. z o.o. udzieliła pełnej i niewyłącznej licencji na używanie znaku towarowego R-106572 na rzecz Klub Piłkarski Legia Warszawa Sportowa S.A. z siedzibą w Warszawie, na czas nieokreślony.

107719 2010 03 18 A. Wprowadzono zmianę uprawnionego przez wykreślenie wpisu: AMBRA Spółka Akcyjna, Warszawa, Polska i dokonanie wpisu: JERONIMO MARTINS DYSTRYBUCJA S.A., Kostrzyn, Polska 630303023.

107832 2010 03 18 A. Wprowadzono zmianę uprawnionego przez wykreślenie wpisu: AMBRA Spółka Akcyjna, Warszawa, Polska i dokonanie wpisu: JERONIMO MARTINS DYSTRYBUCJA S.A., Kostrzyn, Polska 630303023.

107833 2010 03 18 A. Wprowadzono zmianę uprawnionego przez wykreślenie wpisu: AMBRA Spółka Akcyjna, Warszawa, Polska i dokonanie wpisu: JERONIMO MARTINS DYSTRYBUCJA S.A., Kostrzyn, Polska 630303023.

107835 2010 03 18 A. Wprowadzono zmianę uprawnionego przez wykreślenie wpisu: AMBRA Spółka Akcyjna, Warszawa, Polska i dokonanie wpisu: JERONIMO MARTINS DYSTRYBUCJA S.A., Kostrzyn, Polska 630303023.

111801 2010 03 16 A. Wprowadzono zmianę nazwy uprawnionego przez wykreślenie wpisu: Łabowicz Edward BALSAX Sprzęt Wędkarski, Kłodzko, Polska i dokonanie wpisu: Edward Łabowicz, Kłodzko, Polska 005812168.

112008 2010 03 16 A. Wprowadzono zmianę nazwy uprawnionego przez wykreślenie wpisu: Łabowicz Edward BALSAX Sprzęt Wędkarski, Kłodzko, Polska i dokonanie wpisu: Edward Łabowicz, Kłodzko, Polska 005812168.

112742 2010 03 10 A. Wprowadzono zmianę uprawnionego przez wykreślenie wpisu: Orange Personal Communications Services Limited, Bristol, Wielka Brytania i dokonanie wpisu: Orange Brand Services Limited, Bristol, Wielka Brytania.

120854 2010 03 02 A. Wprowadzono zmianę uprawnionego przez wykreślenie wpisu: WIELKOPOLSKA WYTWÓRNIĄ ŻYWNOŚCI

„PROFI” SPÓŁKA AKCYJNA, Grabów nad Prosną, Polska i dokonanie wpisu: WIELKOPOLSKA WYTWÓRNIA ŻYWNOŚCI PROFI SPÓŁKA Z OGRANICZONĄ ODPOWIEDZIALNOŚCIĄ SPÓŁKA KOMANDYTOWO-AKCYJNA, Grabów nad Prosną, Polska 250406352.

120931 2010 03 01 A. Wprowadzono zmianę uprawnionego przez wykreślenie wpisu: „MANKS” Spółka z ograniczoną odpowiedzialnością, Warszawa, Polska 030947354 i dokonanie wpisu: GROBSOL Sp. z o.o., Pruszków, Polska 011283699.

121141 2010 03 11 A. Wprowadzono zmianę uprawnionego przez wykreślenie wpisu: Wydawnictwo Murator Spółka z o.o., Warszawa, Polska i dokonanie wpisu: MURATOR SPÓŁKA AKCYJNA, Warszawa, Polska 012012459.

121957 2010 03 05 A. Wprowadzono zmianę siedziby uprawnionego przez wykreślenie wpisu: PHARMACIA & UPJOHN COMPANY LLC, Peapack, Stany Zjednoczone Ameryki i dokonanie wpisu: PHARMACIA & UPJOHN COMPANY LLC, Kalamazoo, Stany Zjednoczone Ameryki.

123730 2010 03 02 A. Wprowadzono zmianę uprawnionego przez wykreślenie wpisu: WIELKOPOLSKA WYTWÓRNIA ŻYWNOŚCI „PROFI” SPÓŁKA AKCYJNA, Grabów nad Prosną, Polska i dokonanie wpisu: WIELKOPOLSKA WYTWÓRNIA ŻYWNOŚCI PROFI SPÓŁKA Z OGRANICZONĄ ODPOWIEDZIALNOŚCIĄ SPÓŁKA KOMANDYTOWO-AKCYJNA, Grabów nad Prosną, Polska 250406352.

123733 2010 03 02 A. Wprowadzono zmianę uprawnionego przez wykreślenie wpisu: WIELKOPOLSKA WYTWÓRNIA ŻYWNOŚCI „PROFI” SPÓŁKA AKCYJNA, Grabów nad Prosną, Polska i dokonanie wpisu: WIELKOPOLSKA WYTWÓRNIA ŻYWNOŚCI PROFI SPÓŁKA Z OGRANICZONĄ ODPOWIEDZIALNOŚCIĄ SPÓŁKA KOMANDYTOWO-AKCYJNA, Grabów nad Prosną, Polska 250406352.

123734 2010 03 02 A. Wprowadzono zmianę uprawnionego przez wykreślenie wpisu: WIELKOPOLSKA WYTWÓRNIA ŻYWNOŚCI „PROFI” SPÓŁKA AKCYJNA, Grabów nad Prosną, Polska i dokonanie wpisu: WIELKOPOLSKA WYTWÓRNIA ŻYWNOŚCI PROFI SPÓŁKA Z OGRANICZONĄ ODPOWIEDZIALNOŚCIĄ SPÓŁKA KOMANDYTOWO-AKCYJNA, Grabów nad Prosną, Polska 250406352.

123735 2010 03 09 A. Wprowadzono zmianę uprawnionego przez wykreślenie wpisu: WIELKOPOLSKA WYTWÓRNIA ŻYWNOŚCI „PROFI” SPÓŁKA AKCYJNA, Grabów nad Prosną, Polska i dokonanie wpisu: WIELKOPOLSKA WYTWÓRNIA ŻYWNOŚCI PROFI SPÓŁKA Z OGRANICZONĄ ODPOWIEDZIALNOŚCIĄ SPÓŁKA KOMANDYTOWO-AKCYJNA, Grabów nad Prosną, Polska 250406352.

125643 2010 03 11 A. Wprowadzono zmianę uprawnionego przez wykreślenie wpisu: Sysiak Marian Suszarnia Warzyw i Owoców, Kamionka 34A, Polska i dokonanie wpisu: „SYS” Małgorzata Wróblecka – Sysiak, Kamionka, Polska.

126277 2010 03 22 A. Wprowadzono zmianę uprawnionego przez wykreślenie wpisu: Zakłady Farmaceutyczne POLPHARMA S.A., Starogard Gdański, Polska i dokonanie wpisu: Farmaceutyczna Spółdzielnia Pracy „GALENA”, Wrocław, Polska 000402968.

127000 2010 03 08 A. Wprowadzono zmianę siedziby uprawnionego przez wykreślenie wpisu: Royal Unibrew Polska Sp. z o.o., Kraków, Polska 070412863 i dokonanie wpisu: Royal Unibrew Polska Sp. z o.o., Warszawa, Polska 070412863.

127186 2010 03 04 A. Wprowadzono zmianę uprawnionego przez wykreślenie wpisu: Cognos Incorporated, Ottawa, Kanada i dokonanie wpisu: Cognos ULC, Calgary, Kanada.

127186 2010 03 04 A. Wprowadzono zmianę uprawnionego przez wykreślenie wpisu: Cognos ULC, Calgary, Kanada i dokonanie wpisu: Cognos ULC, Calgary, Kanada.

127186 2010 03 04 A. Wprowadzono zmianę uprawnionego przez wykreślenie wpisu: Cognos ULC, Calgary, Kanada i dokonanie wpisu: IBM International Group BV, Amsterdam, Holandia.

127186 2010 03 04 A. Wprowadzono zmianę uprawnionego przez wykreślenie wpisu: IBM International Group BV, Amsterdam,

Holandia i dokonanie wpisu: INTERNATIONAL BUSINESS MACHINES CORPORATION, Armonk, Stany Zjednoczone Ameryki.

128703 2010 03 10 A. Wprowadzono zmianę uprawnionego przez wykreślenie wpisu: LARIOS SPAIN, S.I., Madryt, Hiszpania i dokonanie wpisu: BEAM GLOBAL ESPAÑA S.A., Madryt, Hiszpania.

129424 2010 03 10 A. Wprowadzono zmianę uprawnionego przez wykreślenie wpisu: Radio Muzyka Fakty Spółka z o.o., Kraków, Polska i dokonanie wpisu: ART FM Sp. z o.o., Kraków, Polska 351326089.

129632 2010 03 02 A. Wprowadzono zmianę uprawnionego przez wykreślenie wpisu: WIELKOPOLSKA WYTWÓRNIA ŻYWNOŚCI „PROFI” SPÓŁKA AKCYJNA, Grabów nad Prosną, Polska i dokonanie wpisu: WIELKOPOLSKA WYTWÓRNIA ŻYWNOŚCI PROFI SPÓŁKA Z OGRANICZONĄ ODPOWIEDZIALNOŚCIĄ SPÓŁKA KOMANDYTOWO-AKCYJNA, Grabów nad Prosną, Polska 250406352.

129633 2010 03 02 A. Wprowadzono zmianę uprawnionego przez wykreślenie wpisu: WIELKOPOLSKA WYTWÓRNIA ŻYWNOŚCI „PROFI” SPÓŁKA AKCYJNA, Grabów nad Prosną, Polska i dokonanie wpisu: WIELKOPOLSKA WYTWÓRNIA ŻYWNOŚCI PROFI SPÓŁKA Z OGRANICZONĄ ODPOWIEDZIALNOŚCIĄ SPÓŁKA KOMANDYTOWO-AKCYJNA, Grabów nad Prosną, Polska 250406352.

130235 2010 03 09 A. Wprowadzono zmianę uprawnionego przez wykreślenie wpisu: Orange Personal Communications Services Limited, Bristol, Wielka Brytania i dokonanie wpisu: Orange Brand Services Limited, Bristol, Wielka Brytania.

130856 2010 03 23 A. Wprowadzono zmianę uprawnionego przez wykreślenie wpisu: „MASPEX WADOWICE” Sp. z o.o., Wadowice, Polska i dokonanie wpisu: MW-GMW Sp. z o.o. Sp. komandytowa, Wadowice, Polska 357233331.

131820 2010 03 08 A. Wprowadzono zmianę uprawnionego przez wykreślenie wpisu: WILDCAT JEANS s.r.o., Jablonec nad Nisou, Republika Czeska i dokonanie wpisu: Libuše Pišová, Jablonec nad Nisou, Republika Czeska.

131985 2010 03 16 A. Wprowadzono zmianę uprawnionego przez wykreślenie wpisu: Przedsiębiorstwo Obsługi Cudzoziemców DIPSERVICE, Warszawa, Polska i dokonanie wpisu: DIPSERVICE W WARSZAWIE SPÓŁKA AKCYJNA, Warszawa, Polska.

132322 2010 03 10 A. Wprowadzono zmianę siedziby uprawnionego przez wykreślenie wpisu: G.S.I. (a Delaware Corporation), Wilmington, Stany Zjednoczone Ameryki i dokonanie wpisu: G.S.I. (a Delaware Corporation), King of Prussia, Stany Zjednoczone Ameryki.

132322 2010 03 10 A. Wprowadzono zmianę uprawnionego przez wykreślenie wpisu: G.S.I. (a Delaware Corporation), King of Prussia, Stany Zjednoczone Ameryki i dokonanie wpisu: American Sporting Goods Corporation, Irvine, Stany Zjednoczone Ameryki.

132322 2010 03 10 A. Wprowadzono zmianę siedziby uprawnionego przez wykreślenie wpisu: American Sporting Goods Corporation, Irvine, Stany Zjednoczone Ameryki i dokonanie wpisu: American Sporting Goods Corporation, Aliso Viejo, Stany Zjednoczone Ameryki.

133878 2010 03 01 A. Wprowadzono zmianę uprawnionego przez wykreślenie wpisu: T & T JULIDA Spółka z o.o., Warszawa, Polska i dokonanie wpisu: „JULIDA” Spółka z o.o., Warszawa, Polska 015705252.

134239 2010 03 02 A. Wprowadzono zmianę uprawnionego przez wykreślenie wpisu: WIELKOPOLSKA WYTWÓRNIA ŻYWNOŚCI „PROFI” SPÓŁKA AKCYJNA, 63-520 Grabów nad Prosną ul. Kolejowa 3, Polska i dokonanie wpisu: WIELKOPOLSKA WYTWÓRNIA ŻYWNOŚCI PROFI SPÓŁKA Z OGRANICZONĄ ODPOWIEDZIALNOŚCIĄ SPÓŁKA KOMANDYTOWO-AKCYJNA, Grabów nad Prosną, Polska 250406352.

134240 2010 03 02 A. Wprowadzono zmianę uprawnionego przez wykreślenie wpisu: WIELKOPOLSKA WYTWÓRNIA ŻYW-

NOŚCI „PROFI” SPÓŁKA AKCYJNA, 63-520 Grabów nad Prosną ul. Kolejowa 3, Polska i dokonanie wpisu: WIELKOPOLSKA WYTWÓRNIĄ ŻYWNOCI SPÓŁKA Z OGRANICZONĄ ODPOWIEDZIALNOŚCIĄ SPÓŁKA KOMANDYTOWO-AKCYJNA, Grabów nad Prosną, Polska 250406352.

134241 2010 03 02 A. Wprowadzono zmianę uprawnionego przez wykreślenie wpisu: WIELKOPOLSKA WYTWÓRNIĄ ŻYWNOCI „PROFI” SPÓŁKA AKCYJNA, 63-520 Grabów nad Prosną ul. Kolejowa 3, Polska i dokonanie wpisu: WIELKOPOLSKA WYTWÓRNIĄ ŻYWNOCI PROFI SPÓŁKA Z OGRANICZONĄ ODPOWIEDZIALNOŚCIĄ SPÓŁKA KOMANDYTOWO-AKCYJNA, Grabów nad Prosną, Polska 250406352.

134242 2010 03 02 A. Wprowadzono zmianę uprawnionego przez wykreślenie wpisu: WIELKOPOLSKA WYTWÓRNIĄ ŻYWNOCI „PROFI” SPÓŁKA AKCYJNA, 63-520 Grabów nad Prosną ul. Kolejowa 3, Polska i dokonanie wpisu: WIELKOPOLSKA WYTWÓRNIĄ ŻYWNOCI PROFI SPÓŁKA Z OGRANICZONĄ ODPOWIEDZIALNOŚCIĄ SPÓŁKA KOMANDYTOWO-AKCYJNA, Grabów nad Prosną, Polska 250406352.

134244 2010 03 02 A. Wprowadzono zmianę uprawnionego przez wykreślenie wpisu: WIELKOPOLSKA WYTWÓRNIĄ ŻYWNOCI „PROFI” SPÓŁKA AKCYJNA, 63-520 Grabów nad Prosną ul. Kolejowa 3, Polska i dokonanie wpisu: WIELKOPOLSKA WYTWÓRNIĄ ŻYWNOCI PROFI SPÓŁKA Z OGRANICZONĄ ODPOWIEDZIALNOŚCIĄ SPÓŁKA KOMANDYTOWO-AKCYJNA, Grabów nad Prosną, Polska 250406352.

134829 2010 03 23 A. Wprowadzono zmianę uprawnionego przez wykreślenie wpisu: MASPEX WADOWICE Spółka z o.o., 34-100 Wadowice ul. Chopina 39, Polska i dokonanie wpisu: MW-GMW Sp. z o.o. Sp. komandytowa, Wadowice, Polska 357233331.

137958 2010 03 04 A. Wprowadzono zmianę adresu uprawnionego przez wykreślenie wpisu: Echo Investment S.A., 25-561 Kielce ul. Witosa 76, Polska i dokonanie wpisu: Echo Investment S.A., Kielce, Polska 290463755.

139165 2010 03 04 A. Wprowadzono zmianę adresu uprawnionego przez wykreślenie wpisu: Powszechne Towarzystwo Emerytalne POLSAT S.A., 04-175 Warszawa ul. Ostrobramska 75c, Polska i dokonanie wpisu: Powszechne Towarzystwo Emerytalne POLSAT S.A., Warszawa, Polska 014888718.

139166 2010 03 04 A. Wprowadzono zmianę adresu uprawnionego przez wykreślenie wpisu: Powszechne Towarzystwo Emerytalne POLSAT S.A., 04-175 Warszawa ul. Ostrobramska 75c, Polska i dokonanie wpisu: Powszechne Towarzystwo Emerytalne POLSAT S.A., Warszawa, Polska 014888718.

139300 2010 03 16 A. Wprowadzono zmianę uprawnionego przez wykreślenie wpisu: Łabowicz Edward „BALSAX” Sprzęt Wędkarski, 57-300 Kłodzko ul. Wyspiańskiego 65, Polska 005812168 i dokonanie wpisu: Edward Łabowicz, Kłodzko, Polska 005812168.

139386 2010 03 15 A. Wprowadzono zmianę uprawnionego przez wykreślenie wpisu: Park Lane Confectionery GmbH, Ringstrasse 5 5D-19258 Boizenburg, Niemcy i dokonanie wpisu: Grupo Bimbo S.A.B. de C.V., Meksyk D.F., Meksyk.

140472 2010 03 15 A. Wprowadzono zmianę adresu uprawnionego przez wykreślenie wpisu: „ELDAR” R. Pietrzyk, M. Rybczyński spółka jawna, 90-552 Łódź ul. Kopernika 36, Polska i dokonanie wpisu: „ELDAR” R. Pietrzyk, M. Rybczyński spółka jawna, Łódź, Polska 470566358.

140691 2010 03 10 A. Wprowadzono zmianę nazwy uprawnionego przez wykreślenie wpisu: GUMA Zakład Wulkanizacyjny Wojciech Majka, Gołędzinów, Polska 932144068 i dokonanie wpisu: GUMA Wojciech Majka, Gołędzinów, Polska 932144068.

141615 2010 03 16 A. Wprowadzono zmianę uprawnionego przez wykreślenie wpisu: Łabowicz Edward BALSAX Sprzęt Wędkarski, 57-300 Kłodzko ul. Wyspiańskiego 65, Polska

005812168 i dokonanie wpisu: Edward Łabowicz, Kłodzko, Polska 005812168.

141865 2010 03 04 A. Wprowadzono zmianę uprawnionego przez wykreślenie wpisu: Wysokiński Mirosław, Wysokiński Wincenty, Przedsiębiorstwo Usługowo-Handlowe „GAZOL” S.C., 21-350 Międzyrzec Podlaski ul. Radzywińska 14, Polska i dokonanie wpisu: Przedsiębiorstwo Usługowo-Handlowe „GAZOL” Wincenty Wysokiński, Mirosław Wysokiński S.J., Międzyrzec Podlaski, Polska 030016360.

142061 2010 03 24 A. Wprowadzono zmianę uprawnionego przez wykreślenie wpisu: Przedsiębiorstwo Przemysłowo-Handlowe TEX Spółka z o.o., 62-100 Poznań ul. Prusimska 7, Polska i dokonanie wpisu: „HOTELE VIVALDI” SPÓŁKA AKCYJNA, Poznań, Polska 639796263.

142409 2010 03 10 A. Wprowadzono zmianę uprawnionego przez wykreślenie wpisu: Międzynarodowe Targi-Polska Spółka z o.o., 00-683 Warszawa ul. Marszałkowska 87/85, Polska i dokonanie wpisu: MT Targi Spółka z ograniczoną odpowiedzialnością Spółka komandytowa, Warszawa, Polska.

142623 2010 03 23 A. Wprowadzono zmianę nazwy uprawnionego przez wykreślenie wpisu: MATSUSHITA ELECTRIC INDUSTRIAL CO., LTD., 1006 Oaza Kadoma Kadoma-shi Osaka Prefecture, Japonia i dokonanie wpisu: Panasonic Corporation, Kadoma-shi, Japonia.

142961 2010 03 23 A. Wprowadzono zmianę uprawnionego przez wykreślenie wpisu: MASPEX WADOWICE Spółka z o.o., 34-100 Wadowice ul. Chopina 39, Polska i dokonanie wpisu: MW-GMW Sp. z o.o. Sp. komandytowa, Wadowice, Polska 357233331.

143065 2010 03 04 A. Wprowadzono zmianę uprawnionego przez wykreślenie wpisu: FUGA Agencja Reklamowa im. Glenna Goulda Stefko Krzysztof, 61-663 Poznań ul. Na Szańcach 23, Polska i dokonanie wpisu: JM STEFKO MAŁGORZATA STEFKO I SYNOWIE, Poznań, Polska 300441284.

143334 2010 03 23 A. Wprowadzono zmianę adresu uprawnionego przez wykreślenie wpisu: NOX-POL Spółka z o.o., 33-300 Nowy Sącz ul. Jana Pawła II 28, Polska i dokonanie wpisu: NOX-POL Spółka z o.o., Nowy Sącz, Polska 490784772

143378 2010 03 18 A. Wprowadzono zmianę nazwy uprawnionego przez wykreślenie wpisu: Ślusarstwo Produkcyjne i Usługowe Władysław Dziedzic, 63-640 Namysłów ul. Słonecznikowa 5, Polska i dokonanie wpisu: METALPRODUKT NAMYSŁÓW Władysław Dziedzic, Namysłów, Polska 004527419.

143389 2010 03 10 A. Wprowadzono zmianę nazwy uprawnionego przez wykreślenie wpisu: Optimus – Inter Commerce Spółka Akcyjna, 33-300 Nowy Sącz ul. Nawojowska 118, Polska i dokonanie wpisu: OPTIMUS Spółka Akcyjna, Nowy Sącz, Polska 490477633.

143389 2010 03 10 A. Wprowadzono zmianę nazwy uprawnionego przez wykreślenie wpisu: OPTIMUS Spółka Akcyjna, Nowy Sącz, Polska 490477633 i dokonanie wpisu: NOVITUS Spółka Akcyjna, Nowy Sącz, Polska 490477633.

143491 2010 03 02 A. Wprowadzono zmianę uprawnionego przez wykreślenie wpisu: WIELKOPOLSKA WYTWÓRNIĄ ŻYWNOCI „PROFI” SPÓŁKA AKCYJNA, 63-520 Grabów nad Prosną ul. Kolejowa 3, Polska i dokonanie wpisu: WIELKOPOLSKA WYTWÓRNIĄ ŻYWNOCI PROFI SPÓŁKA Z OGRANICZONĄ ODPOWIEDZIALNOŚCIĄ SPÓŁKA KOMANDYTOWO-AKCYJNA, Grabów nad Prosną, Polska 250406352.

143499 2010 03 08 A. Wprowadzono zmianę uprawnionego przez wykreślenie wpisu: MASPEX WADOWICE Spółka z o.o., 34-100 Wadowice ul. Chopina 39, Polska i dokonanie wpisu: MW-GMW, SPÓŁKA Z OGRANICZONĄ ODPOWIEDZIALNOŚCIĄ SPÓŁKA KOMANDYTOWA, Wadowice, Polska 357233331.

143775 2010 03 15 A. Wprowadzono zmianę uprawnionego przez wykreślenie wpisu: PH „OKO” S.C. Adam Góralski, Edward Jankowski, 50-001 Wrocław ul. Gwarna 6, Polska i dokonanie wpisu: „EDI” Przedsiębiorstwo Handlowe, Wrocław, Polska.

144050 2010 03 09 A. Wprowadzono zmianę nazwy i siedziby uprawnionego przez wykreślenie wpisu: HOLDING MF FORTE Formanowicz Maciej, 51-111 Wrocław ul. Bałkańska 5, Polska i dokonanie wpisu: „FORTE” Maciej Formanowicz, Warszawa, Polska NIP: 8990008392.

144132 2010 03 15 A. Wprowadzono zmianę uprawnionego przez wykreślenie wpisu: POLE S.C. Marzena Ratowska, Wioletta Spiechowicz, 03-185 Warszawa ul. Myśluborska 21, Polska i dokonanie wpisu: POLE S.C. Marzena Ratowska, Piotr Ratowski, Warszawa, Polska.

144133 2010 03 15 A. Wprowadzono zmianę uprawnionego przez wykreślenie wpisu: POLE S.C. Marzena Ratowska, Wioletta Spiechowicz, 03-185 Warszawa ul. Myśluborska 21, Polska i dokonanie wpisu: POLE S.C. Marzena Ratowska, Piotr Ratowski, Warszawa, Polska.

144134 2010 03 15 A. Wprowadzono zmianę uprawnionego przez wykreślenie wpisu: POLE S.C. Marzena Ratowska, Wioletta Spiechowicz, 03-185 Warszawa ul. Myśluborska 21, Polska i dokonanie wpisu: POLE S.C. Marzena Ratowska, Piotr Ratowski, Warszawa, Polska.

144851 2010 03 08 A. Wprowadzono zmianę uprawnionego przez wykreślenie wpisu: JKM Komputery Michał Jarosz, 75-801 Koszalin Pl. Gwiazdzysty 5/1, Polska i dokonanie wpisu: JKM KOMPUTERY Sp. z o.o., Koszalin, Polska 331345501.

144854 2010 03 15 A. Wprowadzono zmianę uprawnionego przez wykreślenie wpisu: CAWA POLAND LTD Spółka z o.o., 83-110 Tczew ul. Rokicka 15, Polska i dokonanie wpisu: Ewa Kawa i Wspólnicy Spółka Komandytowa, Gdynia, Polska.

144896 2010 03 23 A. Wprowadzono zmianę uprawnionego przez wykreślenie wpisu: G.E. Leather Goods Ltd., Part, 491/22-23 Soi Pethkasem 4, Pethkasem Road, Bangkok-Yai Bangkok-10600, Tajlandia i dokonanie wpisu: Supaporn Chongsirivorakul, Bangkok, Tajlandia.

145065 2010 03 08 A. Wprowadzono zmianę uprawnionego przez wykreślenie wpisu: MASPEX WADOWICE Spółka z o.o., 34-100 Wadowice ul. Chopina 39, Polska i dokonanie wpisu: MW-GMW SPÓŁKA Z OGRANICZONĄ ODPOWIEDZIALNOŚCIĄ SPÓŁKA KOMANDYTOWA, Wadowice, Polska 357233331.

145125 2010 03 05 A. Wprowadzono zmianę uprawnionego przez wykreślenie wpisu: MASPEX WADOWICE Spółka z o.o., 34-100 Wadowice ul. Chopina 39, Polska i dokonanie wpisu: MW-GMW Sp. z o.o. Sp. komandytowa, Wadowice, Polska 357233331.

145129 2010 03 08 A. Wprowadzono zmianę uprawnionego przez wykreślenie wpisu: MASPEX WADOWICE Spółka z o.o., 34-100 Wadowice ul. Chopina 39, Polska 357233331 i dokonanie wpisu: MW-GMW SPÓŁKA Z OGRANICZONĄ ODPOWIEDZIALNOŚCIĄ SPÓŁKA KOMANDYTOWA, Wadowice, Polska 357233331.

145130 2010 03 08 A. Wprowadzono zmianę uprawnionego przez wykreślenie wpisu: MASPEX WADOWICE Spółka z o.o., 34-100 Wadowice ul. Chopina 39, Polska 357233331 i dokonanie wpisu: MW-GMW SPÓŁKA Z OGRANICZONĄ ODPOWIEDZIALNOŚCIĄ SPÓŁKA KOMANDYTOWA, Wadowice, Polska 357233331.

145132 2010 03 08 A. Wprowadzono zmianę uprawnionego przez wykreślenie wpisu: MASPEX WADOWICE Spółka z o.o., 34-100 Wadowice ul. Chopina 39, Polska 357233331 i dokonanie wpisu: MW-GMW SPÓŁKA Z OGRANICZONĄ ODPOWIEDZIALNOŚCIĄ SPÓŁKA KOMANDYTOWA, Wadowice, Polska 357233331.

145211 2010 03 08 A. Wprowadzono zmianę uprawnionego przez wykreślenie wpisu: MASPEX WADOWICE Spółka z o.o.,

34-100 Wadowice ul. Chopina 39, Polska 357233331 i dokonanie wpisu: MW-GMW SPÓŁKA Z OGRANICZONĄ ODPOWIEDZIALNOŚCIĄ SPÓŁKA KOMANDYTOWA, Wadowice, Polska 357233331.

145473 2010 03 24 A. Wprowadzono zmianę adresu uprawnionego przez wykreślenie wpisu: WYDAWNICTWO CZELEJ Spółka z o.o., 20-070 Lublin ul. Boczna Lubomelskiej 4, Polska i dokonanie wpisu: WYDAWNICTWO CZELEK Spółka z o.o., Lublin, Polska 431091919.

145494 2010 03 09 A. Wprowadzono zmianę uprawnionego przez wykreślenie wpisu: WIELKOPOLSKA WYTWÓRNIA ŻYWNOŚCI „PROFI” SPÓŁKA AKCYJNA, 63-520 Grabów nad Prosną ul. Kolejowa 3, Polska i dokonanie wpisu: WIELKOPOLSKA WYTWÓRNIA ŻYWNOŚCI PROFI, Grabów nad Prosną, Polska 250406352.

145496 2010 03 09 A. Wprowadzono zmianę uprawnionego przez wykreślenie wpisu: WIELKOPOLSKA WYTWÓRNIA ŻYWNOŚCI „PROFI” SPÓŁKA AKCYJNA, 63-520 Grabów nad Prosną ul. Kolejowa 3, Polska P-250406352-94000000-59-3-254-25249 i dokonanie wpisu: WIELKOPOLSKA WYTWÓRNIA ŻYWNOŚCI PROFI, Grabów nad Prosną, Polska 250406352.

145497 2010 03 09 A. Wprowadzono zmianę uprawnionego przez wykreślenie wpisu: WIELKOPOLSKA WYTWÓRNIA ŻYWNOŚCI „PROFI” SPÓŁKA AKCYJNA, 63-520 Grabów nad Prosną ul. Kolejowa 3, Polska P-250406352-94000000-59-3-254-25249 i dokonanie wpisu: WIELKOPOLSKA WYTWÓRNIA ŻYWNOŚCI PROFI, Grabów nad Prosną, Polska 250406352.

145498 2010 03 09 A. Wprowadzono zmianę uprawnionego przez wykreślenie wpisu: WIELKOPOLSKA WYTWÓRNIA ŻYWNOŚCI „PROFI” SPÓŁKA AKCYJNA, 63-520 Grabów nad Prosną ul. Kolejowa 3, Polska P-250406352-94000000-59-3-254-25249 i dokonanie wpisu: WIELKOPOLSKA WYTWÓRNIA ŻYWNOŚCI PROFI, Grabów nad Prosną, Polska 250406352.

145499 2010 03 09 A. Wprowadzono zmianę uprawnionego przez wykreślenie wpisu: WIELKOPOLSKA WYTWÓRNIA ŻYWNOŚCI „PROFI” SPÓŁKA AKCYJNA, 63-520 Grabów nad Prosną ul. Kolejowa 3, Polska P-250406352-94000000-59-3-254-25249 i dokonanie wpisu: WIELKOPOLSKA WYTWÓRNIA ŻYWNOŚCI PROFI, Grabów nad Prosną, Polska 250406352.

145523 2010 03 08 A. Wprowadzono zmianę uprawnionego przez wykreślenie wpisu: Firma Produkcyjno-Handlowo-Usługowa L & K.S.C. Krzysztof Laszkiewicz, Wojciech Kościan, 98-100 Łask ul. Pólnocna 14, Polska i dokonanie wpisu: „Ł&K” K. ŁASZKIEWICZ, W. KOŚCIAN SPÓŁKA JAWNA, Łask, Polska 005268629.

145627 2010 03 23 A. Wprowadzono zmianę uprawnionego przez wykreślenie wpisu: „MASPEX WADOWICE” Spółka z o.o., 34-100 Wadowice ul. Chopina 39, Polska i dokonanie wpisu: MW-GMW Sp. z o.o. Sp. komandytowa, Wadowice, Polska 357233331.

145780 2010 03 18 A. Wprowadzono zmianę nazwy uprawnionego przez wykreślenie wpisu: Zakłady Samochodowe JELCZ S.A., 55-221 Jelcz-Laskowice ul. Inżynierska 3, Polska i dokonanie wpisu: Zakłady Samochodowe „JELCZ” S.A. w upadłości likwidacyjnej, Jelcz Laskowice, Polska 930421210.

145781 2010 03 18 A. Wprowadzono zmianę nazwy uprawnionego przez wykreślenie wpisu: Zakłady Samochodowe JELCZ S.A., 55-221 Jelcz-Laskowice ul. Inżynierska 3, Polska i dokonanie wpisu: Zakłady Samochodowe „JELCZ” S.A. w upadłości likwidacyjnej, Jelcz Laskowice, Polska 930421210.

145862 2010 03 13 A. Wprowadzono zmianę uprawnionego przez wykreślenie wpisu: PROMETEUSZ S.C. Antoni Witold Iwanowski, Tomasz Iwanowski, Piotr Iwanowski, 58-300 Wałbrzych ul. Św. Jadwigi 8, Polska i dokonanie wpisu: „PROMETEUSZ” S.C. Tomasz Iwanowski, Piotr Iwanowski, Wałbrzych, Polska 890576682.

145873 2010 03 17 D. Dokonano wpisu: W dniu 13 stycznia 2010 r. na podstawie postanowienia Sądu Rejonowego Poznań – Nowe Miasto i Wilda w Poznaniu Wydział VII Gospodarczy – Reje-

stru Zastawów (sygn. Akt PO.VII.Ns-Rej.Za 11535/09/578) wpisano do Rejestru Zastawów pod pozycją 2197426 zastaw rejestrowy na prawie ochronnym w celu zabezpieczenia wierzytelności przysługujących Deutsche Bank AG, London Branch z siedzibą w Londynie, Wielka Brytania wobec BOLS Sp. z o.o. z siedzibą w Obornikach Wielkopolskich.

145873 2010 03 17 D. Dokonano wpisu: W dniu 14 stycznia 2010 r. na podstawie postanowienia Sądu Rejonowego Poznań – Nowe Miasto i Wilda w Poznaniu Wydział VII Gospodarczy – Rejestru Zastawów (sygn. Akt PO.VII.Ns-Rej.Za 11550/09/215) wpisano do Rejestru Zastawów pod pozycją 2197572 zastaw rejestrowy na prawie ochronnym w celu zabezpieczenia wierzytelności przysługujących Deutsche Bank AG, London Branch z siedzibą w Londynie, Wielka Brytania wobec BOLS Sp. z o.o. z siedzibą w Obornikach Wielkopolskich.

145874 2010 03 17 D. Dokonano wpisu: W dniu 13 stycznia 2010 r. na podstawie postanowienia Sądu Rejonowego Poznań – Nowe Miasto i Wilda w Poznaniu Wydział VII Gospodarczy – Rejestru Zastawów (sygn. Akt PO.VII.Ns-Rej.Za 115445/09/899) wpisano do Rejestru Zastawów pod pozycją 2197296 zastaw rejestrowy na prawie ochronnym w celu zabezpieczenia wierzytelności przysługujących Deutsche Bank AG, London Branch z siedzibą w Londynie, Wielka Brytania wobec BOLS Sp. z o.o. z siedzibą w Obornikach Wielkopolskich.

145874 2010 03 17 D. Dokonano wpisu: W dniu 14 stycznia 2010 r. na podstawie postanowienia Sądu Rejonowego Poznań – Nowe Miasto i Wilda w Poznaniu Wydział VII Gospodarczy – Rejestru Zastawów (sygn. Akt PO.VII.Ns-Rej.Za 11538/09/781) wpisano do Rejestru Zastawów pod pozycją 2197574 zastaw rejestrowy na prawie ochronnym w celu zabezpieczenia wierzytelności przysługujących Deutsche Bank AG, London Branch z siedzibą w Londynie, Wielka Brytania wobec BOLS Sp. z o.o. z siedzibą w Obornikach Wielkopolskich.

146054 2010 03 05 A. Wprowadzono zmianę uprawnionego przez wykreślenie wpisu: Agencja Reklamowa PROWOKATOR, 50-055 Wrocław ul. Teatralna 10/12, Polska i dokonanie wpisu: Prowokator Sp. z o.o., Wrocław, Polska.

146137 2010 03 08 A. Wprowadzono zmianę siedziby uprawnionego przez wykreślenie wpisu: Royal Unibrew Polska Sp. z o.o., Kraków, Polska 070412863 i dokonanie wpisu: Royal Unibrew Polska Sp. z o.o., Warszawa, Polska 070412863.

146162 2010 03 24 A. Wprowadzono zmianę adresu uprawnionego przez wykreślenie wpisu: LDC RAWIX Spółka Akcyjna, 39-300 Mielec ul. Piaskowa 9, Polska i dokonanie wpisu: LDC RAWIX Spółka Akcyjna, Mielec, Polska 830436893.

146361 2010 03 10 A. Wprowadzono zmianę siedziby uprawnionego przez wykreślenie wpisu: INVISTA Technologies S.a.r.l., 3 Little Falls Center, 2801 Centerville Road Wilmington Delaware 19808, Stany Zjednoczone Ameryki i dokonanie wpisu: INVISTA Technologies S.à.r.l., Zurych, Szwajcaria.

146361 2010 03 10 A. Wprowadzono zmianę siedziby uprawnionego przez wykreślenie wpisu: INVISTA Technologies S.à.r.l., Zurych, Szwajcaria i dokonanie wpisu: INVISTA Technologies S.à.r.l., St.Gallen, Szwajcaria.

146362 2010 03 10 A. Wprowadzono zmianę siedziby uprawnionego przez wykreślenie wpisu: INVISTA Technologies S.a.r.l., 3 Little Falls Center, 2801 Centerville Road Wilmington Delaware 19808, Stany Zjednoczone Ameryki i dokonanie wpisu: INVISTA Technologies S.à.r.l., Zurych, Szwajcaria.

146362 2010 03 10 A. Wprowadzono zmianę siedziby uprawnionego przez wykreślenie wpisu: INVISTA Technologies S.à.r.l., Zurych, Szwajcaria i dokonanie wpisu: INVISTA Technologies S.à.r.l., St.Gallen, Szwajcaria.

146453 2010 03 24 A. Wprowadzono zmianę adresu uprawnionego przez wykreślenie wpisu: INTERMEDICA Spółka z o.o.,

61-626 Poznań ul. Szelągowska 29/3, Polska i dokonanie wpisu: INTERMEDICA Spółka z o.o., Poznań, Polska 631284256.

146831 2010 03 08 A. Wprowadzono zmianę uprawnionego przez wykreślenie wpisu: MASPEX WADOWICE Spółka z o.o., 34-100 Wadowice ul. Chopina 39, Polska i dokonanie wpisu: MW-GMW SPÓŁKA Z OGRANICZONĄ ODPOWIEDZIALNOŚCIĄ SPÓŁKA KOMANDYTOWA, Wadowice, Polska 357233331.

147652 2010 03 04 A. Wprowadzono zmianę adresu uprawnionego przez wykreślenie wpisu: PLANNJA Spółka z o.o., 03-253 Warszawa ul. Białołęcka 233, Polska i dokonanie wpisu: PLANNJA Spółka z o.o., Warszawa, Polska 010792134.

147661 2010 03 04 A. Wprowadzono zmianę adresu uprawnionego przez wykreślenie wpisu: PLANNJA Spółka z o.o., 03-253 Warszawa ul. Białołęcka 233, Polska i dokonanie wpisu: PLANNJA Spółka z o.o., Warszawa, Polska 010792134.

147662 2010 03 04 A. Wprowadzono zmianę adresu uprawnionego przez wykreślenie wpisu: PLANNJA Spółka z o.o., 03-253 Warszawa ul. Białołęcka 233, Polska i dokonanie wpisu: PLANNJA Spółka z o.o., Warszawa, Polska 010792134.

147680 2010 03 09 A. Wprowadzono zmianę nazwy i siedziby uprawnionego przez wykreślenie wpisu: HOLDING MF „FORTE” Maciej Formanowicz, 53-326 Wrocław ul. Buska 9/5, Polska i dokonanie wpisu: „FORTE” Maciej Formanowicz, Warszawa, Polska BIP: 8990008392.

147681 2010 03 16 A. Wprowadzono zmianę uprawnionego przez wykreślenie wpisu: BALSAX Edward Łabowicz, 57-300 Kłodzko ul. Wypiańskiego 65, Polska i dokonanie wpisu: Edward Łabowicz, Kłodzko, Polska 005812168.

147757 2010 03 11 A. Wprowadzono zmianę uprawnionego przez wykreślenie wpisu: RADIO RADA S.C. Stanisław Skolimowski, Krystian Pawluk, 81-589 Gdynia ul. Miętowa 32/34, Polska i dokonanie wpisu: RADIO RADA SPÓŁKA Z OGRANICZONĄ ODPOWIEDZIALNOŚCIĄ, Gdynia Polska 191893082.

148005 2010 03 08 A. Wprowadzono zmianę siedziby uprawnionego przez wykreślenie wpisu: Royal Unibrew Polska Sp. z o.o., Kraków, Polska 070412863 i dokonanie wpisu: Royal Unibrew Polska Sp. z o.o., Warszawa, Polska 070412863.

148013 2010 03 16 A. Wprowadzono zmianę uprawnionego przez wykreślenie wpisu: BALSAX Edward Łabowicz, 57-300 Kłodzko ul. Wypiańskiego 65, Polska i dokonanie wpisu: Edward Łabowicz, Kłodzko, Polska 005812168.

148314 2010 03 04 A. Wprowadzono zmianę uprawnionego przez wykreślenie wpisu: Przedsiębiorstwo Handlowo-Usługowe „PODLASIE” S.C. Roman Boruń, Andrzej Karczewski, Piotr Melon, Leszek Stąpór, Witold Stąpór, 25-672 Kielce ul. Zakładowa 6, Polska i dokonanie wpisu: Przedsiębiorstwo Handlowo-Usługowe PODLASIE S.J. Karczewski, Melon, Stąpór, Kielce, Polska 290015821.

148319 2010 03 05 A. Wprowadzono zmianę uprawnionego przez wykreślenie wpisu: K&R DESIGN S.C. Maciej Karbownik, Wojciech Rakowski, 00-739 Warszawa ul. Stępińska 60, Polska i dokonanie wpisu: K&R DESIGN Maciej Karbownik, Wojciech Rakowski Sp.J., Warszawa, Polska.

148477 2010 03 11 A. Wprowadzono zmianę adresu uprawnionego przez wykreślenie wpisu: SMC Corporation, 1-16-4, Shimabashi, Minato-tu Tokio, Japonia i dokonanie wpisu: SMC Corporation, Tokio, Japonia.

148529 2010 03 18 A. Wprowadzono zmianę uprawnionego przez wykreślenie wpisu: EQUUS Spółka z o.o., 30-212 Kraków ul. Królówce Jadwigi 162a, Polska i dokonanie wpisu: EQUUS S.A., Katowice, Polska 350665234.

148645 2010 03 08 A. Wprowadzono zmianę nazwy uprawnionego przez wykreślenie wpisu: „KDC” Spółka z o.o., 62-081 Przeźmierowo ul. Wysogotowska 15, Polska i dokonanie wpisu: KDC POMORZANKA Sp. z o.o., Przeźmierowo, Polska 639852493.

148646 2010 03 08 A. Wprowadzono zmianę nazwy uprawnionego przez wykreślenie wpisu: „KDC” Spółka z o.o., 62-081 Przeźmierowo ul. Wysogotowska 15, Polska i dokonanie wpisu: KDC POMORZANKA Sp. z o.o., Przeźmierowo, Polska 639852493.

148926 2010 03 19 A. Wprowadzono zmianę uprawnionego przez wykreślenie wpisu: WIELKOPOLSKA WYTWÓRNIA ŻYWNOSCI „PROFI” SPÓŁKA AKCYJNA, 63-520 Grabów nad Prosną ul. Kolejowa 3, Polska 250406352 i dokonanie wpisu: Wielkopolska Wytwórnia Żywności „PROFI” Spółka z ograniczoną odpowiedzialnością S.K.A., Grabów nad Prosną, Polska 250406352.

148927 2010 03 19 A. Wprowadzono zmianę uprawnionego przez wykreślenie wpisu: WIELKOPOLSKA WYTWÓRNIA ŻYWNOSCI „PROFI” SPÓŁKA AKCYJNA, 63-520 Grabów nad Prosną ul. Kolejowa 3, Polska 250406352 i dokonanie wpisu: Wielkopolska Wytwórnia Żywności „PROFI” Spółka z ograniczoną odpowiedzialnością S.K.A., Grabów nad Prosną, Polska 250406352.

148928 2010 03 19 A. Wprowadzono zmianę uprawnionego przez wykreślenie wpisu: WIELKOPOLSKA WYTWÓRNIA ŻYWNOSCI „PROFI” SPÓŁKA AKCYJNA, 63-520 Grabów nad Prosną ul. Kolejowa 3, Polska 250406352 i dokonanie wpisu: Wielkopolska Wytwórnia Żywności „PROFI” Spółka z ograniczoną odpowiedzialnością S.K.A., Grabów nad Prosną, Polska 250406352.

148929 2010 03 19 A. Wprowadzono zmianę uprawnionego przez wykreślenie wpisu: WIELKOPOLSKA WYTWÓRNIA ŻYWNOSCI „PROFI” SPÓŁKA AKCYJNA, 63-520 Grabów nad Prosną ul. Kolejowa 3, Polska 250406352 i dokonanie wpisu: Wielkopolska Wytwórnia Żywności „PROFI” Spółka z ograniczoną odpowiedzialnością S.K.A., Grabów nad Prosną, Polska 250406352.

148938 2010 03 19 A. Wprowadzono zmianę uprawnionego przez wykreślenie wpisu: WIELKOPOLSKA WYTWÓRNIA ŻYWNOSCI „PROFI” SPÓŁKA AKCYJNA, 63-520 Grabów nad Prosną ul. Kolejowa 3, Polska 250406352 i dokonanie wpisu: Wielkopolska Wytwórnia Żywności „PROFI” Spółka z ograniczoną odpowiedzialnością S.K.A., Grabów nad Prosną, Polska 250406352.

148939 2010 03 19 A. Wprowadzono zmianę uprawnionego przez wykreślenie wpisu: WIELKOPOLSKA WYTWÓRNIA ŻYWNOSCI „PROFI” SPÓŁKA AKCYJNA, 63-520 Grabów nad Prosną ul. Kolejowa 3, Polska 250406352 i dokonanie wpisu: Wielkopolska Wytwórnia Żywności „PROFI” Spółka z ograniczoną odpowiedzialnością S.K.A., Grabów nad Prosną, Polska 250406352.

148940 2010 03 19 A. Wprowadzono zmianę uprawnionego przez wykreślenie wpisu: WIELKOPOLSKA WYTWÓRNIA ŻYWNOSCI „PROFI” SPÓŁKA AKCYJNA, 63-520 Grabów nad Prosną ul. Kolejowa 3, Polska 250406352 i dokonanie wpisu: Wielkopolska Wytwórnia Żywności „PROFI” Spółka z ograniczoną odpowiedzialnością S.K.A., Grabów nad Prosną, Polska 250406352.

148941 2010 03 19 A. Wprowadzono zmianę uprawnionego przez wykreślenie wpisu: WIELKOPOLSKA WYTWÓRNIA ŻYWNOSCI „PROFI” SPÓŁKA AKCYJNA, 63-520 Grabów nad Prosną ul. Kolejowa 3, Polska 250406352 i dokonanie wpisu: Wielkopolska Wytwórnia Żywności „PROFI” Spółka z ograniczoną odpowiedzialnością S.K.A., Grabów nad Prosną, Polska 250406352.

148942 2010 03 19 A. Wprowadzono zmianę uprawnionego przez wykreślenie wpisu: WIELKOPOLSKA WYTWÓRNIA ŻYWNOSCI „PROFI” SPÓŁKA AKCYJNA, 63-520 Grabów nad Prosną ul. Kolejowa 3, Polska 250406352 i dokonanie wpisu: Wielkopolska Wytwórnia Żywności „PROFI” Spółka z ograniczoną odpowiedzialnością S.K.A., Grabów nad Prosną, Polska 250406352.

148943 2010 03 19 A. Wprowadzono zmianę uprawnionego przez wykreślenie wpisu: WIELKOPOLSKA WYTWÓRNIA ŻYWNOSCI „PROFI” SPÓŁKA AKCYJNA, 63-520 Grabów nad Prosną ul. Kolejowa 3, Polska 250406352 i dokonanie wpisu: Wielkopolska Wytwórnia Żywności „PROFI” Spółka z ograniczoną odpowiedzialnością S.K.A., Grabów nad Prosną, Polska 250406352.

148944 2010 03 19 A. Wprowadzono zmianę uprawnionego przez wykreślenie wpisu: WIELKOPOLSKA WYTWÓRNIA ŻYWNOSCI „PROFI” SPÓŁKA AKCYJNA, 63-520 Grabów nad Prosną ul. Kolejowa 3, Polska 250406352 i dokonanie wpisu: Wielkopolska Wytwórnia Żywności „PROFI” Spółka z ograniczoną odpowiedzialnością S.K.A., Grabów nad Prosną, Polska 250406352.

148945 2010 03 19 A. Wprowadzono zmianę uprawnionego przez wykreślenie wpisu: WIELKOPOLSKA WYTWÓRNIA ŻYWNOSCI „PROFI” SPÓŁKA AKCYJNA, 63-520 Grabów nad Prosną ul. Kolejowa 3, Polska 250406352 i dokonanie wpisu: Wielkopolska Wytwórnia Żywności „PROFI” Spółka z ograniczoną odpowiedzialnością S.K.A., Grabów nad Prosną, Polska 250406352.

149323 2010 03 23 A. Wprowadzono zmianę uprawnionego przez wykreślenie wpisu: „MASPEX WADOWICE” Spółka z o.o., 34-100 Wadowice ul. Chopina 39, Polska i dokonanie wpisu: MW-GMW Sp. z o.o. Sp. komandytowa, Wadowice, Polska 357233331.

149325 2010 03 23 A. Wprowadzono zmianę uprawnionego przez wykreślenie wpisu: „MASPEX WADOWICE” Spółka z o.o., 34-100 Wadowice ul. Chopina 39, Polska 357233331 i dokonanie wpisu: MW-GMW Sp. z o.o. Sp. komandytowa, Wadowice, Polska 357233331.

149326 2010 03 23 A. Wprowadzono zmianę uprawnionego przez wykreślenie wpisu: „MASPEX WADOWICE” Spółka z o.o., 34-100 Wadowice ul. Chopina 39, Polska 357233331 i dokonanie wpisu: MW-GMW Sp. z o.o. Sp. komandytowa, Wadowice, Polska 357233331.

149809 2010 03 16 A. Wprowadzono zmianę uprawnionego przez wykreślenie wpisu: XELLA VDB POLSKA SPÓŁKA Z OGRANICZONĄ ODPOWIEDZIALNOŚCIĄ, 60-783 Poznań ul. Grunwaldzka 21, Polska i dokonanie wpisu: XELLA POLSKA Spółka z o.o., Warszawa, Polska.

149810 2010 03 16 A. Wprowadzono zmianę uprawnionego przez wykreślenie wpisu: XELLA VDB POLSKA SPÓŁKA Z OGRANICZONĄ ODPOWIEDZIALNOŚCIĄ, 60-783 Poznań ul. Grunwaldzka 21, Polska i dokonanie wpisu: XELLA POLSKA Spółka z o.o., Warszawa, Polska.

149812 2010 03 16 A. Wprowadzono zmianę uprawnionego przez wykreślenie wpisu: XELLA VDB POLSKA SPÓŁKA Z OGRANICZONĄ ODPOWIEDZIALNOŚCIĄ, 60-783 Poznań ul. Grunwaldzka 21, Polska i dokonanie wpisu: XELLA POLSKA Spółka z o.o., Warszawa, Polska.

149848 2010 03 24 A. Wprowadzono zmianę uprawnionego przez wykreślenie wpisu: Produkcja Maszyn Rolniczych JAR-MET S.C. Dariusz Sińczuk, Tomasz Sternicki, 07-100 Węgrów ul. Kościuszki 94, Polska i dokonanie wpisu: „JAR-MET” SPÓŁKA JAWNA DARIUSZ SIŃCZUK, TOMASZ STERNICKI, Węgrów, Polska 710033330.

150429 2010 03 04 A. Wprowadzono zmianę uprawnionego przez wykreślenie wpisu: Cognos Incorporated, 3755 Riverside Drive Ottawa ON K1G 4K9, Kanada i dokonanie wpisu: Cognos ULC, Calgary, Kanada.

150429 2010 03 04 A. Wprowadzono zmianę uprawnionego przez wykreślenie wpisu: Cognos ULC, Calgary, Kanada i dokonanie wpisu: Cognos ULC, Calgary, Kanada.

150429 2010 03 04 A. Wprowadzono zmianę uprawnionego przez wykreślenie wpisu: Cognos ULC, Calgary, Kanada i dokonanie wpisu: IBM International Group BV, Amsterdam, Holandia.

150429 2010 03 04 A. Wprowadzono zmianę uprawnionego przez wykreślenie wpisu: IBM International Group BV, Amsterdam, Holandia i dokonanie wpisu: INTERNATIONAL BUSINESS MACHINES CORPORATION, Armonk, Stany Zjednoczone Ameryki.

150430 2010 03 04 A. Wprowadzono zmianę uprawnionego przez wykreślenie wpisu: Cognos Incorporated, 3755 Riverside Drive

ve Ottawa ON KIG 4K9, Kanada i dokonanie wpisu: Cognos ULC, Calgary, Kanada.

150430 2010 03 04 A. Wprowadzono zmianę uprawnionego przez wykreślenie wpisu: Cognos ULC, Calgary, Kanada i dokonanie wpisu: Cognos ULC, Calgary, Kanada.

150430 2010 03 04 A. Wprowadzono zmianę uprawnionego przez wykreślenie wpisu: Cognos ULC, Calgary, Kanada i dokonanie wpisu: IBM International Group BV, Amsterdam, Holandia.

150430 2010 03 04 A. Wprowadzono zmianę uprawnionego przez wykreślenie wpisu: IBM International Group BV, Amsterdam, Holandia i dokonanie wpisu: INTERNATIONAL BUSINESS MACHINES CORPORATION, Armonk, Stany Zjednoczone Ameryki.

150431 2010 03 04 A. Wprowadzono zmianę uprawnionego przez wykreślenie wpisu: Cognos Incorporated, 3755 Riverside Drive Ottawa ON KIG 4K9, Kanada i dokonanie wpisu: Cognos ULC, Calgary, Kanada.

150431 2010 03 04 A. Wprowadzono zmianę uprawnionego przez wykreślenie wpisu: Cognos ULC, Calgary, Kanada i dokonanie wpisu: Cognos ULC, Calgary, Kanada.

150431 2010 03 04 A. Wprowadzono zmianę uprawnionego przez wykreślenie wpisu: Cognos ULC, Calgary, Kanada i dokonanie wpisu: IBM International Group BV, Amsterdam, Holandia.

150431 2010 03 04 A. Wprowadzono zmianę uprawnionego przez wykreślenie wpisu: IBM International Group BV, Amsterdam, Holandia i dokonanie wpisu: INTERNATIONAL BUSINESS MACHINES CORPORATION, Armonk, Stany Zjednoczone Ameryki.

150640 2010 03 23 A. Wprowadzono zmianę uprawnionego przez wykreślenie wpisu: MASPEX WADOWICE Spółka z o.o., 34-100 Wadowice ul. Chopina 39, Polska 357233331 i dokonanie wpisu: MW-GMW Sp. z o.o. Sp. komandytowa, Wadowice, Polska 357233331.

150841 2010 03 02 A. Wprowadzono zmianę uprawnionego przez wykreślenie wpisu: WIELKOPOLSKA WYTWÓRNIĄ ŻYWNOCI „PROFI” SPÓŁKA AKCYJNA, 63-520 Grabów n/Prosną ul. Kolejowa 3, Polska i dokonanie wpisu: WIELKOPOLSKA WYTWÓRNIĄ ŻYWNOCI PROFİ SPÓŁKA Z OGRANICZONĄ ODPOWIEDZIALNOŚCIĄ SPÓŁKA KOMANDYTOWO-AKCYJNA, Grabów n/Prosną, Polska 250406352.

151812 2010 03 19 A. Wprowadzono zmianę uprawnionego przez wykreślenie wpisu: WIELKOPOLSKA WYTWÓRNIĄ ŻYWNOCI „PROFI” SPÓŁKA AKCYJNA, 63-520 Grabów n/Prosną ul. Kolejowa 3, Polska i dokonanie wpisu: Wielkopolska Wytwórnia Żywności „PROFI” Spółka z ograniczoną odpowiedzialnością S.K.A., Grabów n/Prosną, Polska 250406352.

153152 2010 03 02 A. Wprowadzono zmianę uprawnionego przez wykreślenie wpisu: Wielkopolska Wytwórnia Żywności „PROFI” S.A., 63-520 Grabów n/Prosną ul. Kolejowa 3, Polska i dokonanie wpisu: WIELKOPOLSKA WYTWÓRNIĄ ŻYWNOCI PROFİ SPÓŁKA Z OGRANICZONĄ ODPOWIEDZIALNOŚCIĄ SPÓŁKA KOMANDYTOWO-AKCYJNA, Grabów nad Prosną, Polska 250406352.

153153 2010 03 02 A. Wprowadzono zmianę uprawnionego przez wykreślenie wpisu: Wielkopolska Wytwórnia Żywności „PROFI” S.A., 63-520 Grabów n/Prosną ul. Kolejowa 3, Polska i dokonanie wpisu: WIELKOPOLSKA WYTWÓRNIĄ ŻYWNOCI PROFİ SPÓŁKA Z OGRANICZONĄ ODPOWIEDZIALNOŚCIĄ SPÓŁKA KOMANDYTOWO-AKCYJNA, Grabów nad Prosną, Polska 250406352.

153154 2010 03 02 A. Wprowadzono zmianę uprawnionego przez wykreślenie wpisu: Wielkopolska Wytwórnia Żywności „PROFI” S.A., 63-520 Grabów n/Prosną ul. Kolejowa 3, Polska i dokonanie wpisu: WIELKOPOLSKA WYTWÓRNIĄ ŻYWNOCI PROFİ SPÓŁKA Z OGRANICZONĄ ODPOWIEDZIALNOŚCIĄ SPÓŁKA KOMANDYTOWO-AKCYJNA, Grabów nad Prosną, Polska 250406352.

153155 2010 03 02 A. Wprowadzono zmianę uprawnionego przez wykreślenie wpisu: Wielkopolska Wytwórnia Żywności

„PROFI” S.A., 63-520 Grabów n/Prosną ul. Kolejowa 3, Polska i dokonanie wpisu: WIELKOPOLSKA WYTWÓRNIĄ ŻYWNOCI PROFİ SPÓŁKA Z OGRANICZONĄ ODPOWIEDZIALNOŚCIĄ SPÓŁKA KOMANDYTOWO-AKCYJNA, Grabów nad Prosną, Polska 250406352.

153494 2010 03 05 A. Wprowadzono zmianę uprawnionego przez wykreślenie wpisu: Międzynarodowe Targi Gdańskie SA, 80-382 Gdańsk ul. Beniowskiego 5, Polska i dokonanie wpisu: „EURO FASHION” Sławomir Woś, Pruszcz Gdański, Polska 190162488.

153556 2010 03 02 A. Wprowadzono zmianę uprawnionego przez wykreślenie wpisu: Wielkopolska Wytwórnia Żywności „PROFI” S.A., 63-520 Grabów n/Prosną ul. Kolejowa 3, Polska i dokonanie wpisu: WIELKOPOLSKA WYTWÓRNIĄ ŻYWNOCI PROFİ SPÓŁKA Z OGRANICZONĄ ODPOWIEDZIALNOŚCIĄ SPÓŁKA KOMANDYTOWO-AKCYJNA, Grabów nad Prosną, Polska 250406352.

153652 2010 03 11 A. Wprowadzono zmianę nazwy uprawnionego przez wykreślenie wpisu: PRZEDSIĘBIORSTWO PRODUKCYJNO-USŁUGOWE ELMONTAŻ-BG” ROMAN BILSKI, ANDRZEJ GROSZKOWSKI, LESZEK GULIK SPÓŁKA JAWNA, 86-005 Białe Błota, Niedzielnia 24A, Polska 090000866 i dokonanie wpisu: PRZEDSIĘBIORSTWO PRODUKCYJNO-USŁUGOWE „ELMONTAŻ-BG” ROMAN BILSKI, ANDRZEJ GROSZKOWSKI SPÓŁKA JAWNA, Białe Błota, Polska 090000866.

154538 2010 03 11 A. Wprowadzono zmianę uprawnionego przez wykreślenie wpisu: Peltor AB, Box 2341 S-331 02 Värnamo, Szwecja i dokonanie wpisu: 3M Svenska Aktiebolag, Sollentuna, Szwecja.

155210 2010 03 18 A. Wprowadzono zmianę uprawnionego przez wykreślenie wpisu: Przedsiębiorstwo Handlowe „LOBO” Lidia Włodarczyk, Ryszard Włodarczyk Spółka Jawna, 61-538 Poznań ul. Czarnieckiego 12, Polska i dokonanie wpisu: „LOBO MEDIA” Sp. z o.o., Poznań, Polska 634630003.

156174 2010 03 02 A. Wprowadzono zmianę nazwy uprawnionego przez wykreślenie wpisu: Zubala Zbigniew Przedsiębiorstwo Produkcyjno-Handlowe ZUBALA, 74-400 Dębno ul. Grunwaldzka 20, Polska i dokonanie wpisu: Przedsiębiorstwo Produkcyjno-Handlowe „EKODARPOL” Zbigniew Zubala, Dębno, Polska 770520938.

156523 2010 03 02 A. Wprowadzono zmianę uprawnionego przez wykreślenie wpisu: Wielkopolska Wytwórnia Żywności „PROFI” Spółka Akcyjna, 63-520 Grabów n/Prosną ul. Kolejowa 3, Polska 250406352 i dokonanie wpisu: WIELKOPOLSKA WYTWÓRNIĄ ŻYWNOCI PROFİ SPÓŁKA Z OGRANICZONĄ ODPOWIEDZIALNOŚCIĄ SPÓŁKA KOMANDYTOWO-AKCYJNA, Grabów nad Prosną, Polska 250406352.

156773 2010 03 02 A. Wprowadzono zmianę uprawnionego przez wykreślenie wpisu: Wielkopolska Wytwórnia Żywności „PROFI” Spółka Akcyjna, 63-520 Grabów n/Prosną ul. Kolejowa 3, Polska i dokonanie wpisu: WIELKOPOLSKA WYTWÓRNIĄ ŻYWNOCI PROFİ SPÓŁKA Z OGRANICZONĄ ODPOWIEDZIALNOŚCIĄ SPÓŁKA KOMANDYTOWO-AKCYJNA, Grabów nad Prosną, Polska 250406352.

156774 2010 03 02 A. Wprowadzono zmianę uprawnionego przez wykreślenie wpisu: Wielkopolska Wytwórnia Żywności „PROFI” Spółka Akcyjna, 63-520 Grabów n/Prosną ul. Kolejowa 3, Polska i dokonanie wpisu: WIELKOPOLSKA WYTWÓRNIĄ ŻYWNOCI PROFİ SPÓŁKA Z OGRANICZONĄ ODPOWIEDZIALNOŚCIĄ SPÓŁKA KOMANDYTOWO-AKCYJNA, Grabów nad Prosną, Polska 250406352.

156775 2010 03 09 A. Wprowadzono zmianę uprawnionego przez wykreślenie wpisu: Wielkopolska Wytwórnia Żywności „PROFI” Spółka Akcyjna, 63-520 Grabów n/Prosną ul. Kolejowa 3, Polska i dokonanie wpisu: WIELKOPOLSKA WYTWÓRNIĄ ŻYWNOCI PROFİ SPÓŁKA Z OGRANICZONĄ ODPOWIEDZIALNOŚCIĄ SPÓŁKA KOMANDYTOWO-AKCYJNA, Grabów nad Prosną, Polska 250406352.

156812 2010 03 11 A. Wprowadzono zmianę adresu uprawnionego przez wykreślenie wpisu: Przedsiębiorstwo Branżowe „Gazownia Serwis” Sp. z o.o., 01-224 Warszawa ul. Kasprzaka 25, Polska i dokonanie wpisu: Przedsiębiorstwo Branżowe „Gazownia Serwis” Sp. z o.o., Warszawa, Polska.

157169 2010 03 15 A. Wprowadzono zmianę uprawnionego przez wykreślenie wpisu: PHU „Bronisław Chwała”, 14-100 Ostróda ul. Hurtowa 6, Polska i dokonanie wpisu: Północna Grupa Narzędziowa Spółka z o.o., Ostróda, Polska 510975184.

157858 2010 03 04 A. Wprowadzono zmianę siedziby uprawnionego przez wykreślenie wpisu: PHARMACIA & UPJOHN COMPANY LLC, 100 Route 206 North Peapack New Jersey 07977, Stany Zjednoczone Ameryki i dokonanie wpisu: PHARMACIA & UPJOHN COMPANY LLC, Kalamazoo, Stany Zjednoczone Ameryki.

159522 2010 03 19 A. Wprowadzono zmianę uprawnionego przez wykreślenie wpisu: Wielkopolska Wytwórnia Żywności „PROFI” Spółka Akcyjna, 63-520 Grabów n/Prosną ul. Kolejowa 3, Polska i dokonanie wpisu: Wielkopolska Wytwórnia Żywności „PROFI” Spółka z ograniczoną odpowiedzialnością S.K.A., Grabów n/Prosną, Polska 250406352.

159577 2010 03 19 A. Wprowadzono zmianę uprawnionego przez wykreślenie wpisu: Wielkopolska Wytwórnia Żywności „PROFI” Spółka Akcyjna, 63-520 Grabów n/Prosną ul. Kolejowa 3, Polska 250406352 i dokonanie wpisu: Wielkopolska Wytwórnia Żywności „PROFI” Spółka z ograniczoną odpowiedzialnością S.K.A., Grabów n/Prosną, Polska 250406352.

159665 2010 03 19 A. Wprowadzono zmianę uprawnionego przez wykreślenie wpisu: Wielkopolska Wytwórnia Żywności „PROFI” Spółka Akcyjna, 63-520 Grabów n/Prosną ul. Kolejowa 3, Polska i dokonanie wpisu: Wielkopolska Wytwórnia Żywności „PROFI” Spółka z ograniczoną odpowiedzialnością S.K.A., Grabów n/Prosną, Polska 250406352.

159666 2010 03 18 A. Wprowadzono zmianę uprawnionego przez wykreślenie wpisu: Wielkopolska Wytwórnia Żywności „PROFI” Spółka Akcyjna, 63-520 Grabów n/Prosną ul. Kolejowa 3, Polska i dokonanie wpisu: Wielkopolska Wytwórnia Żywności „PROFI” Spółka z ograniczoną odpowiedzialnością S.K.A., Grabów n/Prosną, Polska 250406352.

159667 2010 03 18 A. Wprowadzono zmianę uprawnionego przez wykreślenie wpisu: Wielkopolska Wytwórnia Żywności „PROFI” Spółka Akcyjna, 63-520 Grabów n/Prosną ul. Kolejowa 3, Polska i dokonanie wpisu: Wielkopolska Wytwórnia Żywności „PROFI” Spółka z ograniczoną odpowiedzialnością S.K.A., Grabów n/Prosną, Polska 250406352.

159668 2010 03 17 D. Dokonano wpisu: W dniu 13 stycznia 2010 r. na podstawie postanowienia Sądu Rejonowego Poznań – Nowe Miasto i Wilda w Poznaniu Wydział VII Gospodarczy – Rejestru Zastawów (sygn. akt PO.VII.Ns-Rej.Za 11515/09/936) wpisano do Rejestru Zastawów pod pozycją 2197314 zastaw rejestrowy na prawie ochronnym w celu zabezpieczenia wierzytelności przysługujących Deutsche Bank AG, London Branch z siedzibą w Londynie, Wielka Brytania wobec BOLS Sp. z o.o. z siedzibą w Obornikach Wielkopolskich.

159668 2010 03 17 D. Dokonano wpisu: W dniu 18 stycznia 2010 r. na podstawie postanowienia Sądu Rejonowego Poznań – Nowe Miasto i Wilda w Poznaniu Wydział VII Gospodarczy – Rejestru Zastawów (sygn. akt PO.VII.Ns-Rej.Za 11533/09/776) wpisano do Rejestru Zastawów pod pozycją 21973865 zastaw rejestrowy na prawie ochronnym w celu zabezpieczenia wierzytelności przysługujących Deutsche Bank AG, London Branch z siedzibą w Londynie, Wielka Brytania wobec BOLS Sp. z o.o. z siedzibą w Obornikach Wielkopolskich.

159669 2010 03 17 D. Dokonano wpisu: W dniu 13 stycznia 2010 r. na podstawie postanowienia Sądu Rejonowego Poznań

– Nowe Miasto i Wilda w Poznaniu Wydział VII Gospodarczy – Rejestru Zastawów (sygn. akt PO.VII.Ns-Rej.Za 11529/09/861) wpisano do Rejestru Zastawów pod pozycją 2197306 zastaw rejestrowy na prawie ochronnym w celu zabezpieczenia wierzytelności przysługujących Deutsche Bank AG, London Branch z siedzibą w Londynie, Wielka Brytania wobec BOLS Sp. z o.o. z siedzibą w Obornikach Wielkopolskich.

159669 2010 03 17 D. Dokonano wpisu: W dniu 18 stycznia 2010 r. na podstawie postanowienia Sądu Rejonowego Poznań – Nowe Miasto i Wilda w Poznaniu Wydział VII Gospodarczy – Rejestru Zastawów (sygn. akt PO.VII.Ns-Rej.Za 11539/09/182) wpisano do Rejestru Zastawów pod pozycją 21973866 zastaw rejestrowy na prawie ochronnym w celu zabezpieczenia wierzytelności przysługujących Deutsche Bank AG, London Branch z siedzibą w Londynie, Wielka Brytania wobec BOLS Sp. z o.o. z siedzibą w Obornikach Wielkopolskich.

159692 2010 03 19 A. Wprowadzono zmianę uprawnionego przez wykreślenie wpisu: Wielkopolska Wytwórnia Żywności „PROFI” Spółka Akcyjna, 63-520 Grabów n/Prosną ul. Kolejowa 3, Polska 250406352 i dokonanie wpisu: Wielkopolska Wytwórnia Żywności „PROFI” Spółka z ograniczoną odpowiedzialnością S.K.A., Grabów n/Prosną, Polska 250406352.

159694 2010 03 19 A. Wprowadzono zmianę uprawnionego przez wykreślenie wpisu: Wielkopolska Wytwórnia Żywności „PROFI” Spółka Akcyjna, 63-520 Grabów n/Prosną ul. Kolejowa 3, Polska 250406352 i dokonanie wpisu: Wielkopolska Wytwórnia Żywności „PROFI” Spółka z ograniczoną odpowiedzialnością S.K.A., Grabów n/Prosną, Polska 250406352.

159695 2010 03 19 A. Wprowadzono zmianę uprawnionego przez wykreślenie wpisu: Wielkopolska Wytwórnia Żywności „PROFI” Spółka Akcyjna, 63-520 Grabów n/Prosną ul. Kolejowa 3, Polska 250406352 i dokonanie wpisu: Wielkopolska Wytwórnia Żywności „PROFI” Spółka z ograniczoną odpowiedzialnością S.K.A., Grabów n/Prosną, Polska 250406352.

159696 2010 03 19 A. Wprowadzono zmianę uprawnionego przez wykreślenie wpisu: Wielkopolska Wytwórnia Żywności „PROFI” Spółka Akcyjna, 63-520 Grabów n/Prosną ul. Kolejowa 3, Polska 250406352 i dokonanie wpisu: Wielkopolska Wytwórnia Żywności „PROFI” Spółka z ograniczoną odpowiedzialnością S.K.A., Grabów n/Prosną, Polska 250406352.

159697 2010 03 19 A. Wprowadzono zmianę uprawnionego przez wykreślenie wpisu: Wielkopolska Wytwórnia Żywności „PROFI” Spółka Akcyjna, 63-520 Grabów n/Prosną ul. Kolejowa 3, Polska 250406352 i dokonanie wpisu: Wielkopolska Wytwórnia Żywności „PROFI” Spółka z ograniczoną odpowiedzialnością S.K.A., Grabów n/Prosną, Polska 250406352.

160337 2010 03 04 A. Wprowadzono zmianę siedziby uprawnionego przez wykreślenie wpisu: PHARMACIA & UPJOHN COMPANY LLC, 100 Route 206 North Peapack New Jersey 07977, Stany Zjednoczone Ameryki i dokonanie wpisu: PHARMACIA & UPJOHN COMPANY LLC, Kalamazoo, Stany Zjednoczone Ameryki.

160987 2010 03 18 A. Wprowadzono zmianę uprawnionego przez wykreślenie wpisu: Wielkopolska Wytwórnia Żywności „PROFI” Spółka Akcyjna, 63-520 Grabów n/Prosną ul. Kolejowa 3, Polska i dokonanie wpisu: Wielkopolska Wytwórnia Żywności „PROFI” Spółka z ograniczoną odpowiedzialnością S.K.A., Grabów n/Prosną, Polska 250406352.

160988 2010 03 18 A. Wprowadzono zmianę uprawnionego przez wykreślenie wpisu: Wielkopolska Wytwórnia Żywności „PROFI” Spółka Akcyjna, 63-520 Grabów n/Prosną ul. Kolejowa 3, Polska i dokonanie wpisu: Wielkopolska Wytwórnia Żywności „PROFI” Spółka z ograniczoną odpowiedzialnością S.K.A., Grabów n/Prosną, Polska 250406352.

161594 2010 03 04 A. Wprowadzono zmianę siedziby uprawnionego przez wykreślenie wpisu: PHARMACIA & UPJOHN COM-

PANY LLC, 100 Route 206 North Peapack New Jersey 07977, Stany Zjednoczone Ameryki i dokonanie wisu: PHARMACIA & UPJOHN COMPANY LLC, Kalamazoo, Stany Zjednoczone Ameryki.

162299 2010 03 17 F. Dokonano wpisu: Naczelnik Pierwszego Wielkopolskiego Urzędu Skarbowego w Poznaniu dokonał zajęcia prawa ochronnego na przedmiotowy znak towarowy, zgodnie z Zawiadomieniem o zajęciu prawa Nr NE/20472-ZAUT/V/WS/08 Cz. Nr 20472, z dnia 25 lipca 2008 r. nadesłanym do Urzędu Patentowego w dniu 04 sierpnia 2008 r.

162439 2010 03 02 A. Wprowadzono zmianę siedziby uprawnionego przez wykreślenie wpisu: JERONIMO MARTINS DYSTRYBUCJA S.A., Poznań, Polska i dokonanie wpisu: JERONIMO MARTINS DYSTRYBUCJA S.A., Kostrzyn, Polska.

162439 2010 03 02 A. Wprowadzono zmianę uprawnionego przez wykreślenie wpisu: JERONIMO MARTINS DYSTRYBUCJA S.A., Kostrzyn, Polska i dokonanie wpisu: Optimum Mark Sp. z o.o., Warszawa, Polska 015837798.

162484 2010 03 01 A. Wprowadzono zmianę siedziby uprawnionego przez wykreślenie wpisu: Jeronimo Martins Dystrybucja S.A., Poznań, Polska i dokonanie wpisu: JERONIMO MARTINS DYSTRYBUCJA S.A., Kostrzyn, Polska 630303023.

162484 2010 03 01 A. Wprowadzono zmianę uprawnionego przez wykreślenie wpisu: JERONIMO MARTINS DYSTRYBUCJA S.A., Kostrzyn, Polska 630303023 i dokonanie wpisu: Optimum Mark Sp. z o.o., Warszawa, Polska 015837798.

162544 2010 03 17 D. Dokonano wpisu: W dniu 13 stycznia 2010 r. na podstawie postanowienia Sądu Rejonowego Poznań – Nowe Miasto i Wilda w Poznaniu Wydział VII Gospodarczy – Rejestru Zastawów (sygn. akt PO.VII.Ns-Rej.Za 11516/09/337) wpisano do Rejestru Zastawów pod pozycją 2197307 zastaw rejestrowy na prawie ochronnym w celu zabezpieczenia wierzytelności przysługujących Deutsche Bank AG, London Branch z siedzibą w Londynie, Wielka Brytania wobec BOLS Sp. z o.o. z siedzibą w Obornikach Wielkopolskich.

162544 2010 03 17 D. Dokonano wpisu: W dniu 18 stycznia 2010 r. na podstawie postanowienia Sądu Rejonowego Poznań – Nowe Miasto i Wilda w Poznaniu Wydział VII Gospodarczy – Rejestru Zastawów (sygn. akt PO.VII.Ns-Rej.Za 11531/09/974) wpisano do Rejestru Zastawów pod pozycją 2197873 zastaw rejestrowy na prawie ochronnym w celu zabezpieczenia wierzytelności przysługujących Deutsche Bank AG, London Branch z siedzibą w Londynie, Wielka Brytania wobec BOLS Sp. z o.o. z siedzibą w Obornikach Wielkopolskich.

162836 2010 03 16 A. Wprowadzono zmianę uprawnionego przez wykreślenie wpisu: „BALSAX” Edward Łabowicz, Kłodzko, Polska 005812168 i dokonanie wpisu: Edward Łabowicz, Kłodzko, Polska 005812168.

162854 2010 03 11 A. Wprowadzono zmianę uprawnionego przez wykreślenie wpisu: Orange Personal Communications Services Limited, Bradley Stoke, Wielka Brytania i dokonanie wpisu: Orange Brand Services Limited, Bristol, Wielka Brytania.

162923 2010 03 19 A. Wprowadzono zmianę uprawnionego przez wykreślenie wpisu: Wielkopolska Wytwórnia Żywności „PROFI” Spółka Akcyjna, Grabów n/Prosną, Polska 250406352 i dokonanie wpisu: Wielkopolska Wytwórnia Żywności „PROFI” Spółka z ograniczoną odpowiedzialnością S.K.A., Grabów n/Prosną, Polska 250406352.

162924 2010 03 19 A. Wprowadzono zmianę uprawnionego przez wykreślenie wpisu: Wielkopolska Wytwórnia Żywności „PROFI” Spółka Akcyjna, Grabów n/Prosną, Polska 250406352 i dokonanie wpisu: Wielkopolska Wytwórnia Żywności „PROFI” Spółka z ograniczoną odpowiedzialnością S.K.A., Grabów n/Prosną, Polska 250406352.

162925 2010 03 19 A. Wprowadzono zmianę uprawnionego przez wykreślenie wpisu: Wielkopolska Wytwórnia Żywności „PROFI” Spółka Akcyjna, Grabów n/Prosną, Polska 250406352 i dokonanie wpisu: Wielkopolska Wytwórnia Żywności „PROFI” Spółka z ograniczoną odpowiedzialnością S.K.A., Grabów n/Prosną, Polska 250406352.

162926 2010 03 19 A. Wprowadzono zmianę uprawnionego przez wykreślenie wpisu: Wielkopolska Wytwórnia Żywności „PROFI” Spółka Akcyjna, Grabów n/Prosną, Polska 250406352 i dokonanie wpisu: Wielkopolska Wytwórnia Żywności „PROFI” Spółka z ograniczoną odpowiedzialnością S.K.A., Grabów n/Prosną, Polska 250406352.

162927 2010 03 19 A. Wprowadzono zmianę uprawnionego przez wykreślenie wpisu: Wielkopolska Wytwórnia Żywności „PROFI” Spółka Akcyjna, Grabów n/Prosną, Polska 250406352 i dokonanie wpisu: Wielkopolska Wytwórnia Żywności „PROFI” Spółka z ograniczoną odpowiedzialnością S.K.A., Grabów n/Prosną, Polska 250406352.

163411 2010 03 05 A. Wprowadzono zmianę nazwy uprawnionego przez wykreślenie wpisu: BENQ Corporation, Tao Yuan, Tajwan, Prowincja Chin i dokonanie wpisu: QISDA CORPORATION, Tao Yuan, Tajwan, Prowincja Chin.

163411 2010 03 05 A. Wprowadzono zmianę uprawnionego przez wykreślenie wpisu: QISDA CORPORATION, Tao Yuan, Tajwan, Prowincja Chin i dokonanie wpisu: BENQ CORPORATION, Taipei, Tajwan, Prowincja Chin.

164155 2010 03 01 A. Wprowadzono zmianę uprawnionego przez wykreślenie wpisu: Państwowe Przedsiębiorstwo Użyteczności Publicznej POCZTA POLSKA, Warszawa, Polska 010684960 00022 i dokonanie wpisu: Poczta Polska Spółka Akcyjna, Warszawa, Polska.

164185 2010 03 09 A. Wprowadzono zmianę uprawnionego przez wykreślenie wpisu: Zakłady Mięsne „POZMEAT” S.A., Poznań, Polska 630003114 i dokonanie wpisu: Zakłady Mięsne w Robakowie Sp. z o.o., Robakowo, Polska.

164185 2010 03 09 A. Wprowadzono zmianę uprawnionego przez wykreślenie wpisu: Zakłady Mięsne w Robakowie Sp. z o.o., Robakowo, Polska i dokonanie wpisu: „Sokołów Pozmeat” Sp. z o.o., Robakowo, Polska 300419267.

164185 2010 03 09 A. Wprowadzono zmianę uprawnionego przez wykreślenie wpisu: „Sokołów Pozmeat” Sp. z o.o., Robakowo, Polska 300419267 i dokonanie wpisu: Marka „Sokołów-Service” Sp. z o.o. Sp. k., Sokołów Podlaski, Polska 141770674.

164581 2010 03 01 A. Wprowadzono zmianę siedziby uprawnionego przez wykreślenie wpisu: Ambra S.A., Wola Duża, Polska i dokonanie wpisu: AMBRA S.A., Warszawa, Polska 006054698.

164581 2010 03 01 A. Wprowadzono zmianę uprawnionego przez wykreślenie wpisu: AMBRA S.A., Warszawa, Polska 006054698 i dokonanie wpisu: „BUDKA SUFLERA PRODUCTION” s.c. K. Cugowski, R. Lipko, T. Zeliszewski, Dąbrowica, Polska 430380946.

164802 2010 03 11 A. Wprowadzono zmianę uprawnionego przez wykreślenie wpisu: Orange Personal Communications Services Limited, Bristol, Wielka Brytania i dokonanie wpisu: Orange Brand Services Limited, Bristol, Wielka Brytania.

164884 2010 03 04 A. Wprowadzono zmianę siedziby uprawnionego przez wykreślenie wpisu: PHARMACIA & UPJOHN COMPANY LLC, Peapack, Stany Zjednoczone Ameryki i dokonanie wpisu: PHARMACIA & UPJOHN COMPANY LLC, Kalamazoo, Stany Zjednoczone Ameryki.

165069 2010 03 18 A. Wprowadzono zmianę uprawnionego przez wykreślenie wpisu: Wielkopolska Wytwórnia Żywności „PROFI” Spółka Akcyjna, Grabów n/Prosną, Polska 250406352 i dokonanie wpisu: Wielkopolska Wytwórnia Żywności „PROFI” Spółka

ka z ograniczoną odpowiedzialnością S.K.A., Grabów n/Prosną, Polska 250406352.

165070 2010 03 18 A. Wprowadzono zmianę uprawnionego przez wykreślenie wpisu: Wielkopolska Wytwórnia Żywności „PROFI” Spółka Akcyjna, Grabów n/Prosną, Polska 250406352 i dokonanie wpisu: Wielkopolska Wytwórnia Żywności „PROFI” Spółka z ograniczoną odpowiedzialnością S.K.A., Grabów n/Prosną, Polska 250406352.

165201 2010 03 04 A. Wprowadzono zmianę siedziby uprawnionego przez wykreślenie wpisu: PHARMACIA & UPJOHN COMPANY LLC, Peapack, Stany Zjednoczone Ameryki i dokonanie wpisu: PHARMACIA & UPJOHN COMPANY LLC, Kalamazoo, Stany Zjednoczone Ameryki.

165531 2010 03 04 A. Wprowadzono zmianę uprawnionego przez wykreślenie wpisu: KAMIS-PRZYPRAWY S.A., Stefanowo, Polska 012156158 i dokonanie wpisu: KAMIS Spółka Akcyjna, Stefanowo, Polska 012156158.

166313 2010 03 03 A. Wprowadzono zmianę uprawnionego przez wykreślenie wpisu: „SELVA TRAVL” Spółka z o.o., Kielce, Polska 291102781 i dokonanie wpisu: PRZEWÓZ OSÓB W KRAJU I ZA GRANICĄ „WZOREK-BUS” MARIAN WZOREK, Kielce, Polska.

167101 2010 03 17 D. Dokonano wpisu: W dniu 09 grudnia 2009 r. na podstawie postanowienia Sądu Rejonowego dla Krakowa-Śródmieście w Krakowie Wydział VII Gospodarczy – Rejestru Zastawów (sygn. akt KR.VII.Ns-Rej.Za 8114/09/621) wpisano do Rejestru Zastawów pod pozycją 2193700 zastaw rejestrowy na prawie ochronnym udzielonym na znak towarowy R-167101 w celu zabezpieczenia wierzytelności przysługujących BANK POCZTOWY S.A. z siedzibą w Warszawie wobec POLSKIE JADŁO S.A. z siedzibą w Krakowie.

167138 2010 03 18 A. Wprowadzono zmianę uprawnionego przez wykreślenie wpisu: Wielkopolska Wytwórnia Żywności „PROFI” Spółka Akcyjna, Grabów n/Prosną, Polska i dokonanie wpisu: Wielkopolska Wytwórnia Żywności „PROFI” Spółka z ograniczoną odpowiedzialnością S.K.A., Grabów n/Prosną, Polska 250406352.

167139 2010 03 18 A. Wprowadzono zmianę uprawnionego przez wykreślenie wpisu: Wielkopolska Wytwórnia Żywności „PROFI” Spółka Akcyjna, Grabów n/Prosną, Polska i dokonanie wpisu: Wielkopolska Wytwórnia Żywności „PROFI” Spółka z ograniczoną odpowiedzialnością S.K.A., Grabów n/Prosną, Polska 250406352.

168380 2010 03 10 A. Wprowadzono zmianę uprawnionego przez wykreślenie wpisu: HSK DATA LTD. Spółka z o.o., Kraków, Polska 350932936 i dokonanie wpisu: HSK AUTO Spółka z o.o., Kraków, Polska 120246426.

168384 2010 03 10 A. Wprowadzono zmianę uprawnionego przez wykreślenie wpisu: HSK DATA LTD. Spółka z o.o., Kraków, Polska 350932936 i dokonanie wpisu: HSK AUTO Spółka z o.o., Kraków, Polska 120246426.

168385 2010 03 10 A. Wprowadzono zmianę uprawnionego przez wykreślenie wpisu: HSK DATA LTD. Spółka z o.o., Kraków, Polska 350932936 i dokonanie wpisu: HSK AUTO Spółka z o.o., Kraków, Polska 120246426.

168983 2010 03 19 A. Wprowadzono zmianę uprawnionego przez wykreślenie wpisu: Wielkopolska Wytwórnia Żywności „PROFI” Spółka Akcyjna, Grabów n/Prosną, Polska i dokonanie wpisu: Wielkopolska Wytwórnia Żywności „PROFI” Spółka z ograniczoną odpowiedzialnością S.K.A., Grabów n/Prosną, Polska 250406352.

168984 2010 03 19 A. Wprowadzono zmianę uprawnionego przez wykreślenie wpisu: Wielkopolska Wytwórnia Żywności „PROFI” Spółka Akcyjna, Grabów n/Prosną, Polska i dokonanie wpisu: Wielkopolska Wytwórnia Żywności „PROFI” Spółka z ograniczoną odpowiedzialnością S.K.A., Grabów n/Prosną, Polska 250406352.

168986 2010 03 19 A. Wprowadzono zmianę uprawnionego przez wykreślenie wpisu: Wielkopolska Wytwórnia Żywności „PROFI”

Spółka Akcyjna, Grabów n/Prosną, Polska i dokonanie wpisu: Wielkopolska Wytwórnia Żywności „PROFI” Spółka z ograniczoną odpowiedzialnością S.K.A., Grabów n/Prosną, Polska 250406352.

168987 2010 03 19 A. Wprowadzono zmianę uprawnionego przez wykreślenie wpisu: Wielkopolska Wytwórnia Żywności „PROFI” Spółka Akcyjna, Grabów n/Prosną, Polska i dokonanie wpisu: Wielkopolska Wytwórnia Żywności „PROFI” Spółka z ograniczoną odpowiedzialnością S.K.A., Grabów n/Prosną, Polska 250406352.

168988 2010 03 19 A. Wprowadzono zmianę uprawnionego przez wykreślenie wpisu: Wielkopolska Wytwórnia Żywności „PROFI” Spółka Akcyjna, Grabów n/Prosną, Polska i dokonanie wpisu: Wielkopolska Wytwórnia Żywności „PROFI” Spółka z ograniczoną odpowiedzialnością S.K.A., Grabów n/Prosną, Polska 250406352.

169620 2010 03 10 A. Wprowadzono zmianę uprawnionego przez wykreślenie wpisu: Międzynarodowe Targi – Polska Spółka z o.o., Warszawa, Polska 010636279 i dokonanie wpisu: MT Targi Spółka z ograniczoną odpowiedzialnością Spółka komandytowa, Warszawa, Polska.

169621 2010 03 10 A. Wprowadzono zmianę uprawnionego przez wykreślenie wpisu: Międzynarodowe Targi – Polska Spółka z o.o., Warszawa, Polska 010636279 i dokonanie wpisu: MT Targi Spółka z ograniczoną odpowiedzialnością Spółka komandytowa, Warszawa, Polska.

169705 2010 03 17 D. Dokonano wpisu: W dniu 15 stycznia 2010 r. na podstawie postanowienia Sądu Rejonowego Poznań – Nowe Miasto i Wilda w Poznaniu Wydział VII Gospodarczy – Rejestru Zastawów (sygn. akt PO.VII.Ns-Rej.Za 11521/09/653) wpisano do Rejestru Zastawów pod pozycją 2197757 zastaw rejestrowy na prawie ochronnym w celu zabezpieczenia wierzytelności przysługujących Deutsche Bank AG, London Branch z siedzibą w Londynie, Wielka Brytania wobec BOLS Sp. z o.o. z siedzibą w Obornikach Wielkopolskich.

169705 2010 03 17 D. Dokonano wpisu: W dniu 18 stycznia 2010 r. na podstawie postanowienia Sądu Rejonowego Poznań – Nowe Miasto i Wilda w Poznaniu Wydział VII Gospodarczy – Rejestru Zastawów (sygn. akt PO.VII.Ns-Rej.Za 11541/09/295) wpisano do Rejestru Zastawów pod pozycją 2197867 zastaw rejestrowy na prawie ochronnym w celu zabezpieczenia wierzytelności przysługujących Deutsche Bank AG, London Branch z siedzibą w Londynie, Wielka Brytania wobec BOLS Sp. z o.o. z siedzibą w Obornikach Wielkopolskich.

169708 2010 03 16 A. Wprowadzono zmianę uprawnionego przez wykreślenie wpisu: „BALSAX” Edward Łabowicz, Kłodzko, Polska 005812168 i dokonanie wpisu: Edward Łabowicz, Kłodzko, Polska 005812168.

169733 2010 03 15 A. Wprowadzono zmianę uprawnionego przez wykreślenie wpisu: „ZEG-ENERGETYKA” Spółka z o.o., Tychy, Polska 273703566 i dokonanie wpisu: ZAKŁAD ELEKTRONIKI GÓRNICZEJ „ZEG” S.A., Tychy, Polska 271178334.

169773 2010 03 11 A. Wprowadzono zmianę uprawnionego przez wykreślenie wpisu: Orange Personal Communications Services Limited, Bristol, Wielka Brytania i dokonanie wpisu: Orange Brand Services Limited, Bristol, Wielka Brytania.

169838 2010 03 18 A. Wprowadzono zmianę uprawnionego przez wykreślenie wpisu: Wielkopolska Wytwórnia Żywności „PROFI” Spółka Akcyjna, Grabów n/Prosną, Polska i dokonanie wpisu: Wielkopolska Wytwórnia Żywności „PROFI” Spółka z ograniczoną odpowiedzialnością S.K.A., Grabów n/Prosną, Polska 250406352.

170363 2010 03 22 A. Wprowadzono zmianę nazwy uprawnionego przez wykreślenie wpisu: PAWTRANS Spółka z o.o., Warszawa, Polska i dokonanie wpisu: PAWTRANS Holding Spółka z o.o., Warszawa, Polska 060229888.

170429 2010 03 18 A. Wprowadzono zmianę uprawnionego przez wykreślenie wpisu: Wielkopolska Wytwórnia Żywności „PROFI”

S. A., Grabów n/Prosną, Polska i dokonanie wpisu: Wielkopolska Wytwórnia Żywności „PROFI” Spółka z ograniczoną odpowiedzialnością S.K.A., Grabów n/Prosną, Polska 250406352.

170430 2010 03 18 A. Wprowadzono zmianę uprawnionego przez wykreślenie wpisu: Wielkopolska Wytwórnia Żywności „PROFI” S. A., Grabów n/Prosną, Polska i dokonanie wpisu: Wielkopolska Wytwórnia Żywności „PROFI” Spółka z ograniczoną odpowiedzialnością S.K.A., Grabów n/Prosną, Polska 250406352.

171043 2010 03 11 A. Wprowadzono zmianę uprawnionego przez wykreślenie wpisu: MODE COM Spółka z ograniczoną odpowiedzialnością, Warszawa, Polska 014933904 i dokonanie wpisu: MODECOM SPÓŁKA AKCYJNA, Warszawa, Polska 014933904.

171442 2010 03 12 A. Wprowadzono zmianę uprawnionego przez wykreślenie wpisu: „LIMATHERM” Spółka z o.o., Limanowa, Polska 490567000 i dokonanie wpisu: LIMATHERM S.A., Limanowa, Polska 490567000.

171792 2010 03 22 A. Wprowadzono zmianę nazwy uprawnionego przez wykreślenie wpisu: PAWTRANS Spółka z o.o., Warszawa, Polska i dokonanie wpisu: PAWTRANS Holding Spółka z o.o., Warszawa, Polska 060229888.

172245 2010 03 10 A. Wprowadzono zmianę siedziby uprawnionego przez wykreślenie wpisu: „ORION” Jerzy Czernek, Mała Wieś, Polska 473044471 i dokonanie wpisu: „ORION” Jerzy Czernek, Łódź, Polska 473044471.

173021 2010 03 09 A. Wprowadzono zmianę nazwy uprawnionego przez wykreślenie wpisu: Przedsiębiorstwo Produkcyjno-Usługowo-Handlowe „ELMAX” Jan Żywicki, Tychy, Polska 270603730 i dokonanie wpisu: Przedsiębiorstwo Produkcyjno-Usługowo-Handlowe „ELMAX - Z” Jan Żywicki, Tychy, Polska 270603730.

173021 2010 03 09 A. Wprowadzono zmianę nazwy uprawnionego przez wykreślenie wpisu: Przedsiębiorstwo Produkcyjno-Usługowo-Handlowe „ELMAX - Z” Jan Żywicki, Tychy, Polska 270603730 i dokonanie wpisu: Przedsiębiorstwo Usługowo-Handlowe „ELMAX” Jan Żywicki, Tychy, Polska 270603730.

174022 2010 03 05 A. Wprowadzono zmianę nazwy uprawnionego przez wykreślenie wpisu: „LIND-POL” Spółka z o.o., Kamyk, Polska 151544220 i dokonanie wpisu: GRUPA DELIC – POL Spółka z o.o., Kamyk, Polska 151544220.

175021 2010 03 11 A. Wprowadzono zmianę uprawnionego przez wykreślenie wpisu: Abic Ltd., Netanya, Izrael i dokonanie wpisu: Abic Biological Laboratories Ltd., Beit Shemesh, Izrael.

175057 2010 03 01 A. Wprowadzono zmianę nazwy uprawnionego przez wykreślenie wpisu: Zakład Regeneracji Opon „PROFIL” Anna i Piotr Baziak Spółka Jawna, Krasne Potockie, Polska 490769643 i dokonanie wpisu: „PROFIL” Spółka Jawna Anna i Piotr Baziak, Krasne Potockie, Polska 490769643.

175442 2010 03 10 A. Wprowadzono zmianę uprawnionego przez wykreślenie wpisu: Międzynarodowe Targi – Polska Spółka z o.o., Warszawa, Polska 010636279 i dokonanie wpisu: MT Targi Spółka z ograniczoną odpowiedzialnością Spółka komandytowa, Warszawa, Polska.

176363 2010 03 05 A. Wprowadzono zmianę nazwy uprawnionego przez wykreślenie wpisu: BENQ CORPORATION, Tao Yuan, Tajwan, Prowincja Chin i dokonanie wpisu: QISDA CORPORATION, Tao Yuan, Tajwan, Prowincja Chin.

176363 2010 03 05 A. Wprowadzono zmianę uprawnionego przez wykreślenie wpisu: QISDA CORPORATION, Tao Yuan, Tajwan, Prowincja Chin i dokonanie wpisu: BENQ CORPORATION, Taipei, Tajwan, Prowincja Chin.

177779 2010 03 11 A. Wprowadzono zmianę uprawnionego przez wykreślenie wpisu: TROLL MARKET Spółka z o.o., Łódź, Polska i dokonanie wpisu: REDAN S.A., Łódź, Polska 471127885.

178046 2010 03 03 A. Wprowadzono zmianę uprawnionego przez wykreślenie wpisu: „CHŁODNIA OLSZTYN” Spółka z o.o.,

Olsztyn, Polska 510162386 i dokonanie wpisu: CRESCO AUDITORS Spółka z o.o., Warszawa, Polska.

178852 2010 03 05 A. Wprowadzono zmianę uprawnionego przez wykreślenie wpisu: „WEBSTER” S.C. Artur Szczupak, Grzegorz Zych, Wołomin, Polska 015533213 i dokonanie wpisu: WEBSTER Sp. z o.o., Warszawa, Polska 015533213.

179811 2010 03 11 A. Wprowadzono zmianę uprawnionego przez wykreślenie wpisu: MODE COM Sp. z o.o., Warszawa, Polska 014933904 i dokonanie wpisu: MODECOM SPÓŁKA AKCYJNA, Warszawa, Polska 014933904.

179819 2010 03 11 A. Wprowadzono zmianę uprawnionego przez wykreślenie wpisu: MODE COM Sp. z o.o., Warszawa, Polska 014933904 i dokonanie wpisu: MODECOM SPÓŁKA AKCYJNA, Warszawa, Polska 014933904.

179820 2010 03 11 A. Wprowadzono zmianę uprawnionego przez wykreślenie wpisu: MODE COM Sp. z o.o., Warszawa, Polska 014933904 i dokonanie wpisu: MODECOM SPÓŁKA AKCYJNA, Warszawa, Polska 014933904.

179821 2010 03 11 A. Wprowadzono zmianę uprawnionego przez wykreślenie wpisu: MODE COM Sp. z o.o., Warszawa, Polska 014933904 i dokonanie wpisu: MODECOM SPÓŁKA AKCYJNA, Warszawa, Polska 014933904.

180362 2010 03 23 A. Wprowadzono zmianę uprawnionego przez wykreślenie wpisu: WALLY YACHTS N.V., Willemstad, Antyle Holenderskie i dokonanie wpisu: WALLY YACHTS S.A., Kirchberg, Luksemburg.

181219 2010 03 23 A. Wprowadzono zmianę nazwy i siedziby uprawnionego przez wykreślenie wpisu: BENQ CORPORATION, Kweishan, Chiny i dokonanie wpisu: QISDA CORPORATION, Taoyuan, Chiny.

181219 2010 03 23 A. Wprowadzono zmianę uprawnionego przez wykreślenie wpisu: QISDA CORPORATION, Taoyuan, Chiny i dokonanie wpisu: BENQ CORPORATION, Taipei, Chiny.

181278 2010 03 11 A. Wprowadzono zmianę uprawnionego przez wykreślenie wpisu: MODE COM Spółka z o.o., Warszawa, Polska 014933904 i dokonanie wpisu: MODECOM SPÓŁKA AKCYJNA, Warszawa, Polska 014933904.

181279 2010 03 11 A. Wprowadzono zmianę uprawnionego przez wykreślenie wpisu: MODE COM Spółka z o.o., Warszawa, Polska 014933904 i dokonanie wpisu: MODECOM SPÓŁKA AKCYJNA, Warszawa, Polska 014933904.

181280 2010 03 11 A. Wprowadzono zmianę uprawnionego przez wykreślenie wpisu: MODECOM Spółka z o.o., Warszawa, Polska 014933904 i dokonanie wpisu: MODECOM SPÓŁKA AKCYJNA, Warszawa, Polska 014933904.

181682 2010 03 15 A. Wprowadzono zmianę uprawnionego przez wykreślenie wpisu: BIG STAR LIMITED Sp. z o.o., Kalisz, Polska 250433768 i dokonanie wpisu: ADRIAN Fabryka Rajstop Małgorzata Rosołowska Pomorska, Zgierz, Polska.

181801 2010 03 15 A. Wprowadzono zmianę uprawnionego przez wykreślenie wpisu: „Pole” s.c. Marzena Ratowska, Wioletta Śpiechowicz, Warszawa, Polska i dokonane wpisu: „Pole” s.c. Marzena Ratowska, Piotr Ratowski, Warszawa, Polska.

182157 2010 03 03 A. Wprowadzono zmianę uprawnionego przez wykreślenie wpisu: CHŁODNIA OLSZTYN Spółka z o.o., Olsztyn, Polska 510162386 i dokonanie wpisu: CRESCO AUDITORS Spółka z o.o., Warszawa, Polska.

183915 2010 03 03 A. Wprowadzono zmianę nazwy uprawnionego przez wykreślenie wpisu: Scandinavian Tobacco S.A., Jawornik, Polska 001379059 i dokonanie wpisu: British American Tobacco Group Polska Spółka Akcyjna, Jawornik, Polska 001379059.

183946 2010 03 03 A. Wprowadzono zmianę nazwy uprawnionego przez wykreślenie wpisu: Scandinavian Tobacco S.A.,

Jawornik, Polska 001379059 i dokonanie wpisu: British American Tobacco Group Polska Spółka Akcyjna, Jawornik, Polska 001379059.

183947 2010 03 03 A. Wprowadzono zmianę nazwy uprawnionego przez wykreślenie wpisu: Scandinavian Tobacco S.A., Jawornik, Polska 001379059 i dokonanie wpisu: British American Tobacco Group Polska Spółka Akcyjna, Jawornik, Polska 001379059.

183948 2010 03 03 A. Wprowadzono zmianę nazwy uprawnionego przez wykreślenie wpisu: Scandinavian Tobacco S.A., Jawornik, Polska 001379059 i dokonanie wpisu: British American Tobacco Group Polska Spółka Akcyjna, Jawornik, Polska 001379059.

183949 2010 03 03 A. Wprowadzono zmianę nazwy uprawnionego przez wykreślenie wpisu: Scandinavian Tobacco S.A., Jawornik, Polska 001379059 i dokonanie wpisu: British American Tobacco Group Polska Spółka Akcyjna, Jawornik, Polska 001379059.

183950 2010 03 03 A. Wprowadzono zmianę nazwy uprawnionego przez wykreślenie wpisu: Scandinavian Tobacco S.A., Jawornik, Polska 001379059 i dokonanie wpisu: British American Tobacco Group Polska Spółka Akcyjna, Jawornik, Polska 001379059.

183951 2010 03 03 A. Wprowadzono zmianę nazwy uprawnionego przez wykreślenie wpisu: Scandinavian Tobacco S.A., Jawornik, Polska 001379059 i dokonanie wpisu: British American Tobacco Group Polska Spółka Akcyjna, Jawornik, Polska 001379059.

183952 2010 03 03 A. Wprowadzono zmianę nazwy uprawnionego przez wykreślenie wpisu: Scandinavian Tobacco S.A., Jawornik, Polska 001379059 i dokonanie wpisu: British American Tobacco Group Polska Spółka Akcyjna, Jawornik, Polska 001379059.

183953 2010 03 03 A. Wprowadzono zmianę nazwy uprawnionego przez wykreślenie wpisu: Scandinavian Tobacco S.A., Jawornik, Polska 001379059 i dokonanie wpisu: British American Tobacco Group Polska Spółka Akcyjna, Jawornik, Polska 001379059.

183954 2010 03 03 A. Wprowadzono zmianę nazwy uprawnionego przez wykreślenie wpisu: Scandinavian Tobacco S.A., Jawornik, Polska 001379059 i dokonanie wpisu: British American Tobacco Group Polska Spółka Akcyjna, Jawornik, Polska 001379059.

183955 2010 03 03 A. Wprowadzono zmianę nazwy uprawnionego przez wykreślenie wpisu: Scandinavian Tobacco S.A., Jawornik, Polska 001379059 i dokonanie wpisu: British American Tobacco Group Polska Spółka Akcyjna, Jawornik, Polska 001379059.

183956 2010 03 03 A. Wprowadzono zmianę nazwy uprawnionego przez wykreślenie wpisu: Scandinavian Tobacco S.A., Jawornik, Polska 001379059 i dokonanie wpisu: British American Tobacco Group Polska Spółka Akcyjna, Jawornik, Polska 001379059.

183957 2010 03 03 A. Wprowadzono zmianę nazwy uprawnionego przez wykreślenie wpisu: Scandinavian Tobacco S.A., Jawornik, Polska 001379059 i dokonanie wpisu: British American Tobacco Group Polska Spółka Akcyjna, Jawornik, Polska 001379059.

183958 2010 03 03 A. Wprowadzono zmianę nazwy uprawnionego przez wykreślenie wpisu: Scandinavian Tobacco S.A., Jawornik, Polska 001379059 i dokonanie wpisu: British American Tobacco Group Polska Spółka Akcyjna, Jawornik, Polska 001379059.

183959 2010 03 03 A. Wprowadzono zmianę nazwy uprawnionego przez wykreślenie wpisu: Scandinavian Tobacco S.A., Jawornik, Polska 001379059 i dokonanie wpisu: British American Tobacco Group Polska Spółka Akcyjna, Jawornik, Polska 001379059.

183961 2010 03 03 A. Wprowadzono zmianę nazwy uprawnionego przez wykreślenie wpisu: Scandinavian Tobacco S.A., Jawornik, Polska 001379059 i dokonanie wpisu: British American Tobacco Group Polska Spółka Akcyjna, Jawornik, Polska 001379059.

183962 2010 03 03 A. Wprowadzono zmianę nazwy uprawnionego przez wykreślenie wpisu: Scandinavian Tobacco S.A., Jawornik, Polska 001379059 i dokonanie wpisu: British American Tobacco Group Polska Spółka Akcyjna, Jawornik, Polska 001379059.

183963 2010 03 03 A. Wprowadzono zmianę nazwy uprawnionego przez wykreślenie wpisu: Scandinavian Tobacco S.A., Jawornik, Polska 001379059 i dokonanie wpisu: British American Tobacco Group Polska Spółka Akcyjna, Jawornik, Polska 001379059.

183964 2010 03 03 A. Wprowadzono zmianę nazwy uprawnionego przez wykreślenie wpisu: Scandinavian Tobacco S.A., Jawornik, Polska 001379059 i dokonanie wpisu: British American Tobacco Group Polska Spółka Akcyjna, Jawornik, Polska 001379059.

183965 2010 03 03 A. Wprowadzono zmianę nazwy uprawnionego przez wykreślenie wpisu: Scandinavian Tobacco S.A., Jawornik, Polska 001379059 i dokonanie wpisu: British American Tobacco Group Polska Spółka Akcyjna, Jawornik, Polska 001379059.

183966 2010 03 03 A. Wprowadzono zmianę nazwy uprawnionego przez wykreślenie wpisu: Scandinavian Tobacco S.A., Jawornik, Polska 001379059 i dokonanie wpisu: British American Tobacco Group Polska Spółka Akcyjna, Jawornik, Polska 001379059.

183967 2010 03 03 A. Wprowadzono zmianę nazwy uprawnionego przez wykreślenie wpisu: Scandinavian Tobacco S.A., Jawornik, Polska 001379059 i dokonanie wpisu: British American Tobacco Group Polska Spółka Akcyjna, Jawornik, Polska 001379059.

183968 2010 03 15 A. Wprowadzono zmianę nazwy uprawnionego przez wykreślenie wpisu: Scandinavian Tobacco S.A., Jawornik, Polska 001379059 i dokonanie wpisu: British American Tobacco Group Polska Spółka Akcyjna, Jawornik, Polska.

184370 2010 03 12 A. Wprowadzono zmianę nazwy uprawnionego przez wykreślenie wpisu: Scandinavian Tobacco S.A., Jawornik, Polska i dokonanie wpisu: British American Tobacco Group Polska Spółka Akcyjna, Jawornik, Polska.

184371 2010 03 12 A. Wprowadzono zmianę nazwy uprawnionego przez wykreślenie wpisu: Scandinavian Tobacco S.A., Jawornik, Polska 001379059 i dokonanie wpisu: British American Tobacco Group Polska Spółka Akcyjna, Jawornik, Polska.

184372 2010 03 12 A. Wprowadzono zmianę nazwy uprawnionego przez wykreślenie wpisu: Scandinavian Tobacco S.A., Jawornik, Polska 001379059 i dokonanie wpisu: British American Tobacco Group Polska Spółka Akcyjna, Jawornik, Polska 001379059.

184373 2010 03 12 A. Wprowadzono zmianę nazwy uprawnionego przez wykreślenie wpisu: Scandinavian Tobacco S.A., Jawornik, Polska 001379059 i dokonanie wpisu: British American Tobacco Group Polska Spółka Akcyjna, Jawornik, Polska.

184790 2010 03 03 A. Wprowadzono zmianę nazwy uprawnionego przez wykreślenie wpisu: Firma Usługowo-Handlowa „DOX-DYNAMIC” Mariusz Majewski, Zawiercie, Polska 270689860 i dokonanie wpisu: „DOX” Mariusz Majewski, Zawiercie, Polska.

184979 2010 03 01 A. Wprowadzono zmianę nazwy uprawnionego przez wykreślenie wpisu: BRANDPAT Kancelaria Rzeczników Patentowych Czyż Gałązkiewicz Ziółkowski Spółka Partnerska, Warszawa, Polska i dokonanie wpisu: BRANDPAT Kancelaria Rzeczników Patentowych Chlebika Czyż Gałązkiewicz Ziółkowski Spółka partnerska, Warszawa, Polska 140836980.

186171 2010 03 17 D. Dokonano wpisu: W dniu 13 stycznia 2010 r. na podstawie postanowienia Sądu Rejonowego Poznań – Nowe Miasto i Wilda w Poznaniu Wydział VII Gospodarczy – Rejestru Zastawów (sygn. akt PO.VII.Ns-Rej.Za 11534/09/177) wpisano do Rejestru Zastawów pod pozycją 2197491 zastaw rejestrowy na prawie ochronnym w celu zabezpieczenia wierzytelności przysługujących Deutsche Bank AG, London Branch z siedzibą w Londynie, Wielka Brytania wobec BOLS Sp. z o.o. z siedzibą w Obornikach Wielkopolskich.

186171 2010 03 17 Dokonano wpisu: W dniu 13 stycznia 2010 r. na podstawie postanowienia Sądu Rejonowego Poznań – Nowe Miasto i Wilda w Poznaniu Wydział VII Gospodarczy – Rejestru Zastawów (sygn. akt PO.VII.Ns-Rej.Za 11520/09/252) wpisano do Reje-

stru Zastawów pod pozycją 2197309 zastaw rejestrowy na prawie ochronnym w celu zabezpieczenia wierzytelności przysługujących Deutsche Bank AG, London Branch z siedzibą w Londynie, Wielka Brytania wobec BOLs Sp. z o.o. z siedzibą w Obornikach Wielkopolskich.

186305 2010 03 24 A. Wprowadzono zmianę uprawnionego przez wykreślenie wpisu: BAKALCENTER Sp. z o.o., Dąbrowa Górnicza, Polska 277818987 i dokonanie wpisu: ATLANTA POLAND S.A., Gdańsk, Polska.

186633 2010 03 12 A. Wprowadzono zmianę nazwy uprawnionego przez wykreślenie wpisu: Scandinavian Tobacco S.A., Jawornik, Polska 001379059 i dokonanie wpisu: British American Tobacco Group Polska Spółka Akcyjna, Jawornik, Polska.

186825 2010 03 12 A. Wprowadzono zmianę nazwy uprawnionego przez wykreślenie wpisu: Scandinavian Tobacco S.A., Jawornik, Polska 001379059 i dokonanie wpisu: British American Tobacco Group Polska Spółka Akcyjna, Jawornik, Polska.

186826 2010 03 12 A. Wprowadzono zmianę nazwy uprawnionego przez wykreślenie wpisu: Scandinavian Tobacco S.A., Jawornik, Polska 001379059 i dokonanie wpisu: British American Tobacco Group Polska Spółka Akcyjna, Jawornik, Polska.

186843 2010 03 12 A. Wprowadzono zmianę nazwy uprawnionego przez wykreślenie wpisu: Scandinavian Tobacco S.A., Jawornik, Polska 001379059 i dokonanie wpisu: British American Tobacco Group Polska Spółka Akcyjna, Jawornik, Polska.

186844 2010 03 12 A. Wprowadzono zmianę nazwy uprawnionego przez wykreślenie wpisu: Scandinavian Tobacco S.A., Jawornik, Polska 001379059 i dokonanie wpisu: British American Tobacco Group Polska Spółka Akcyjna, Jawornik, Polska.

186845 2010 03 12 A. Wprowadzono zmianę nazwy uprawnionego przez wykreślenie wpisu: Scandinavian Tobacco S.A., Jawornik, Polska 001379059 i dokonanie wpisu: British American Tobacco Group Polska Spółka Akcyjna, Jawornik, Polska.

187062 2010 03 15 A. Wprowadzono zmianę uprawnionego przez wykreślenie wpisu: „ZEG-ENERGETYKA” Spółka z o.o., Tychy, Polska 273703566 i dokonanie wpisu: ZAKŁAD ELEKTRONIKI GÓRNICZEJ „ZEG” S.A., Tychy, Polska.

187492 2010 03 11 A. Wprowadzono zmianę uprawnionego przez wykreślenie wpisu: Troll Market Spółka z o.o., Łódź, Polska i dokonanie wpisu: REDAN S.A., Łódź, Polska 471127885.

188360 2010 03 05 E. Dokonano wpisu: „REGULAMIN KORZYSTANIA ZE WSPÓLNEGO ZNAKU TOWAROWEGO AGROMA zmieniony UCHWAŁĄ NR 4/2009 ZGROMADZENIA FUNDATORÓW „Fundacji na rzecz rozwoju rynku zaopatrzenia rolnictwa – AGROMA” z dnia 25.06.2009 r.”

188598 2010 03 11 A. Wprowadzono zmianę uprawnionego przez wykreślenie wpisu: PUHIT Sp. z o.o., Warszawa, Polska 012330410 i dokonanie wpisu: PUHIT SPÓŁKA AKCYJNA, Warszawa, Polska 012330410.

188897 2010 03 12 A. Wprowadzono zmianę nazwy uprawnionego przez wykreślenie wpisu: Scandinavian Tobacco Spółka Akcyjna, Jawornik, Polska 001379059 i dokonanie wpisu: British American Tobacco Group Polska S.A., Jawornik, Polska.

188898 2010 03 12 A. Wprowadzono zmianę nazwy uprawnionego przez wykreślenie wpisu: Scandinavian Tobacco Spółka Akcyjna, Jawornik, Polska 001379059 i dokonanie wpisu: British American Tobacco Group Polska S.A., Jawornik, Polska.

188899 2010 03 12 A. Wprowadzono zmianę nazwy uprawnionego przez wykreślenie wpisu: Scandinavian Tobacco Spółka Akcyjna, Jawornik, Polska i dokonanie wpisu: British American Tobacco Group Polska S.A., Jawornik, Polska.

188900 2010 03 12 A. Wprowadzono zmianę nazwy uprawnionego przez wykreślenie wpisu: Scandinavian Tobacco Spółka Akcyj-

na, Jawornik, Polska 001379059 i dokonanie wpisu: British American Tobacco Group Polska S.A., Jawornik, Polska.

188907 2010 03 11 A. Wprowadzono zmianę uprawnionego przez wykreślenie wpisu: TROLL MARKET Spółka z ograniczoną odpowiedzialnością, Łódź, Polska i dokonanie wpisu: REDAN S.A., Łódź, Polska 471127885.

188981 2010 03 11 A. Wprowadzono zmianę nazwy uprawnionego przez wykreślenie wpisu: Przedsiębiorstwo Produkcyjno-Usługowe „ELMONTAŻ-BG” Roman Bilski, Andrzej Groszkowski, Leszek Gulik Spółka Jawna, Białe Błota, Polska 090000866 i dokonanie wpisu: Przedsiębiorstwo Produkcyjno-Usługowe „ELMONTAŻ-BG” Roman Bilski, Andrzej Groszkowski Spółka Jawna, Białe Błota, Polska 090000866.

189066 2010 03 11 A. Wprowadzono zmianę siedziby uprawnionego przez wykreślenie wpisu: LAZELL PARFUMS A i K Orłoś Sp. J., Warszawa, Polska 015848260 i dokonanie wpisu: LAZELL PARFUMS A i K Orłoś Sp. J., Nowy Dwór Mazowiecki, Polska 015848260.

189347 2010 03 03 A. Wprowadzono zmianę uprawnionego przez wykreślenie wpisu: „CHŁODNIA OLSZTYN” Spółka z o.o., Olsztyn, Polska 510162386 i dokonanie wpisu: CRESCO AUDITORS Spółka z o.o., Warszawa, Polska.

189417 2010 03 05 E. Dokonano wpisu: „REGULAMN KORZYSTANIA ZE WSPÓLNEGO ZNAKU TOWAROWEGO AGROMA zmieniony UCHWAŁĄ NR 4/2009 ZGROMADZENIA FUNDATORÓW „Fundacji na rzecz rozwoju zaoatrzenia rolnictwa – AGROMA” z dnia 25.06.2009 r.”

189418 2010 03 05 E. Dokonano wpisu: „REGULAMN KORZYSTANIA ZE WSPÓLNEGO ZNAKU TOWAROWEGO AGROMA zmieniony UCHWAŁĄ NR 4/2009 ZGROMADZENIA FUNDATORÓW „Fundacji na rzecz rozwoju zaoatrzenia rolnictwa – AGROMA” z dnia 25.06.2009 r.”

189687 2010 03 12 A. Wprowadzono zmianę nazwy uprawnionego przez wykreślenie wpisu: Scandinavian Tobacco S.A., Jawornik, Polska 001379059 i dokonanie wpisu: British American Tobacco Group Polska S.A., Jawornik, Polska.

189688 2010 03 12 A. Wprowadzono zmianę nazwy uprawnionego przez wykreślenie wpisu: Scandinavian Tobacco S.A., Jawornik, Polska 001379059 i dokonanie wpisu: British American Tobacco Group Polska S.A., Jawornik, Polska.

189787 2010 03 12 A. Wprowadzono zmianę nazwy uprawnionego przez wykreślenie wpisu: Scandinavian Tobacco Spółka Akcyjna, Jawornik, Polska i dokonanie wpisu: British American Tobacco Group Polska S.A., Jawornik, Polska.

190381 2010 03 12 A. Wprowadzono zmianę uprawnionego przez wykreślenie wpisu: JERONIMO MARTINS DYSTRYBUCJA Spółka Akcyjna, Kostrzyn, Polska 630303023 i dokonanie wpisu: OPTIMUM MARK Sp. z o.o., Warszawa, Polska.

190795 2010 03 12 A. Wprowadzono zmianę nazwy uprawnionego przez wykreślenie wpisu: Scandinavian Tobacco S.A., Jawornik, Polska 001379059 i dokonanie wpisu: British American Tobacco Group Polska S.A., Jawornik, Polska 001379059.

191438 2010 03 12 A. Wprowadzono zmianę uprawnionego przez wykreślenie wpisu: JERONIMO MARTINS DYSTRYBUCJA S.A., Kostrzyn, Polska 630303023 i dokonanie wpisu: Optimum Mark Sp. z o.o., Warszawa, Polska.

191439 2010 03 12 A. Wprowadzono zmianę uprawnionego przez wykreślenie wpisu: JERONIMO MARTINS DYSTRYBUCJA S.A., Kostrzyn, Polska 630303023 i dokonanie wpisu: Optimum Mark Sp. z o.o., Warszawa, Polska.

192063 2010 03 11 A. Wprowadzono zmianę uprawnionego przez wykreślenie wpisu: MODE COM Spółka z ograniczoną odpowiedzialnością, Warszawa, Polska 014933904 i dokonanie wpisu: MODECOM SPÓŁKA AKCYJNA, Warszawa, Polska 014933904.

192186 2010 03 09 A. Wprowadzono zmianę uprawnionego przez wykreślenie wpisu: „OCEANIC” Przedsiębiorstwo Farmaceutyczno-Kosmetyczne Wojciech Soszyński, Sopot, Polska 001043543 i dokonanie wpisu: OCEANIC SPÓŁKA AKCYJNA, Sopot, Polska 220702097.

192469 2010 03 16 A. Wprowadzono zmianę uprawnionego przez wykreślenie wpisu: „BALSAX” Edward Łabowicz, Kłodzko, Polska 005812168 i dokonanie wpisu: Edward Łabowicz, Kłodzko, Polska 005812168.

192643 2010 03 08 A.C. Wprowadzono zmianę przez w rubryce C wykreślenie wpisu: 03 kosmetyki, perfumy; 09 okulary (oprawki do-), okulary przeciwsłoneczne, 14 biżuteria, zegarki, 18 wyroby ze skóry, torebki, 25 odzież, obuwie, nakrycia głowy, 40 obróbka materiałów (krawiectwo) i w rubryce A dokonanie wpisu: Zień Sp. z o.o., Lublin, Polska 060442790 i w rubryce C dokonanie wpisu: 03 kosmetyki, perfumy, 09 okulary (oprawki do-), okulary przeciwsłoneczne, 14 biżuteria, zegarki, 18 wyroby ze skóry, torebki, 25 odzież, obuwie, nakrycia głowy, 40 obróbka materiałów (krawiectwo).

192643 2010 03 08 D. Dokonano wpisu: W dniu 19 sierpnia 2009 r. sporządzono Akt Notarialny o numerze Repetytorium 6406/2009 na podstawie którego wniesione zostało do spółki Zień Sp. z o.o. z siedzibą w Lublinie prawo ochronne na znak towarowy R-192643 odnośnie towarów/usług w klasie 03, 09, 14, 18, 25, 40.

192850 2010 03 12 A. Wprowadzono zmianę uprawnionego przez wykreślenie wpisu: JERONIMO MARTINS DYSTRYBUCJA Spółka Akcyjna, Kostrzyn, Polska 630303023 i dokonanie wpisu: Optimum Mark Sp. z o.o., Warszawa, Polska.

192895 2010 03 08 A. Wprowadzono zmianę nazwy uprawnionego przez wykreślenie wpisu: „PRO” Sp. z o.o., Bielsko-Biała, Polska 072181474 i dokonanie wpisu: PRO PRODUKCJA Sp. z o.o., Bielsko-Biała, Polska 072181474.

192919 2010 03 17 A. Wprowadzono zmianę uprawnionego przez wykreślenie wpisu: OCEANIC Przedsiębiorstwo Farmaceutyczno Kosmetyczne Wojciech Soszyński, Sopot, Polska 001043543 i dokonanie wpisu: OCEANIC SPÓŁKA AKCYJNA, Sopot, Polska 220702097.

192966 2010 03 24 A. Wprowadzono zmianę uprawnionego przez wykreślenie wpisu: BAKAL CENTER Spółka z o.o., Dąbrowa Górnicza, Polska 277818987 i dokonanie wpisu: ATLANTA POLAND S.A., Gdańsk, Polska.

193203 2010 03 01 A. Wprowadzono zmianę nazwy uprawnionego przez wykreślenie wpisu: Zakład Regeneracji Opon „PROFIL” Anna i Piotr Baziak Spółka Jawna, Krasne Potockie, Polska 490769643 i dokonanie wpisu: „PROFIL” Spółka Jawna Anna i Piotr Baziak, Krasne Potockie, Polska 490769643.

194846 2010 03 10 A. Wprowadzono zmianę siedziby uprawnionego przez wykreślenie wpisu: Wytwórnia Chemiczna DRAGON Kazimierz Czekał, Szczyglice, Polska 350505571 i dokonanie wpisu: Wytwórnia Chemiczna DRAGON Kazimierz Czekał, Kraków, Polska 350505571.

195141 2010 03 17 F. Dokonano wpisu: Na podstawie tytułu wykonawczego: Protokół ugody Sądu Okręgowego w Gliwicach X Wydział Gospodarczy z dnia 18 listopada 2008 r., sygnatura akt X GC 32/08 zaopatrzonej w klauzulę wykonalności z dnia 07 stycznia 2009 r. Komornik Sądowy przy Sądzie Rejonowym w Zgierzu dokonał zajęcia prawa ochronnego na przedmiotowy znak towarowy na rzecz wierzyciela PRAGMA INKASO Spółki Akcyjnej z siedzibą w Tarnowskich Górach.

195141 2010 03 17 F. Dokonano wpisu: Na podstawie tytułu wykonawczego: Protokół ugody Sądu Okręgowego w Gliwicach X Wydział Gospodarczy z dnia 18 listopada 2008 r., sygnatura akt X GC 218/08 zaopatrzonej w klauzulę wykonalności z dnia 16 stycznia 2009 r. Komornik Sądowy przy Sądzie Rejonowym w Zgierzu doko-

nał zajęcia prawa ochronnego na przedmiotowy znak towarowy na rzecz wierzyciela PRAGMA INKASO Spółki Akcyjnej z siedzibą w Tarnowskich Górach.

195628 2010 03 10 A. Wprowadzono zmianę uprawnionego przez wykreślenie wpisu: EURO FRUGO Żywiec Plus Spółka z o.o., Żywiec, Polska 072823607 i dokonanie wpisu: Przedsiębiorstwo Produkcyjno-Handlowo-Usługowe i Transportowe „MARTER” Górecy Spółka jawna, Sierpc, Polska 610000338.

195660 2010 03 24 A. Wprowadzono zmianę uprawnionego przez wykreślenie wpisu: BAKAL CENTER Spółka z o.o., Dąbrowa Górnicza, Polska 277818987 i dokonanie wpisu: ATLANTA POLAND S.A., Gdańsk, Polska.

195680 2010 03 11 A. Wprowadzono zmianę uprawnionego przez wykreślenie wpisu: ORANGE PERSONAL COMMUNICATIONS SERVICES LIMITED, Bristol, Wielka Brytania i dokonanie wpisu: Orange Brand Services Limited, Bristol, Wielka Brytania.

195729 2010 03 09 A. Wprowadzono zmianę uprawnionego przez wykreślenie wpisu: OCEANIC Przedsiębiorstwo Farmaceutyczno-Kosmetyczne Wojciech Soszyński, Sopot, Polska 001043543 i dokonanie wpisu: OCEANIC SPÓŁKA AKCYJNA, Sopot, Polska 220702097.

195768 2010 03 01 A. Wprowadzono zmianę uprawnionego przez wykreślenie wpisu: Państwowe Przedsiębiorstwo Użyteczności Publicznej „POCZTA POLSKA”, Warszawa, Polska 010684960 i dokonanie wpisu: Poczta Polska Spółka Akcyjna, Warszawa, Polska.

195769 2010 03 01 A. Wprowadzono zmianę uprawnionego przez wykreślenie wpisu: Państwowe Przedsiębiorstwo Użyteczności Publicznej „POCZTA POLSKA”, Warszawa, Polska 010684960 i dokonanie wpisu: Poczta Polska Spółka Akcyjna, Warszawa, Polska.

195772 2010 03 01 A. Wprowadzono zmianę uprawnionego przez wykreślenie wpisu: Państwowe Przedsiębiorstwo Użyteczności Publicznej „POCZTA POLSKA”, Warszawa, Polska 010684960 i dokonanie wpisu: Poczta Polska Spółka Akcyjna, Warszawa, Polska.

195773 2010 03 01 A. Wprowadzono zmianę uprawnionego przez wykreślenie wpisu: Państwowe Przedsiębiorstwo Użyteczności Publicznej „POCZTA POLSKA”, Warszawa, Polska 010684960 i dokonanie wpisu: Poczta Polska Spółka Akcyjna, Warszawa, Polska.

195780 2010 03 01 A. Wprowadzono zmianę uprawnionego przez wykreślenie wpisu: Państwowe Przedsiębiorstwo Użyteczności Publicznej „POCZTA POLSKA”, Warszawa, Polska 010684960 i dokonanie wpisu: POCZTA POLSKA SPÓŁKA AKCYJNA, Warszawa, Polska.

195781 2010 03 01 A. Wprowadzono zmianę uprawnionego przez wykreślenie wpisu: Państwowe Przedsiębiorstwo Użyteczności Publicznej „POCZTA POLSKA”, Warszawa, Polska 010684960 i dokonanie wpisu: POCZTA POLSKA SPÓŁKA AKCYJNA, Warszawa, Polska.

196010 2010 03 12 A. Wprowadzono zmianę uprawnionego przez wykreślenie wpisu: JERONIMO MARTINS DYSTRYBUCJA S.A., Kostrzyn, Polska 630303023 i dokonanie wpisu: OPTIMUM MARK Sp. z o.o., Warszawa, Polska.

196963 2010 03 09 A. Wprowadzono zmianę uprawnionego przez wykreślenie wpisu: Państwowe Przedsiębiorstwo Użyteczności Publicznej „POCZTA POLSKA”, Warszawa, Polska 010684960 i dokonanie wpisu: POCZTA POLSKA SPÓŁKA AKCYJNA, Warszawa, Polska.

197797 2010 03 12 A. Wprowadzono zmianę nazwy uprawnionego przez wykreślenie wpisu: Scandinavian Tobacco S.A., Jawornik, Polska i dokonanie wpisu: British American Tobacco Group Polska S.A., Jawornik, Polska.

198078 2010 03 15 A. Wprowadzono zmianę uprawnionego przez wykreślenie wpisu: Dr. Mielmonka GLOBAL GROUP Spółka z o.o., Radom, Polska 672243759 i dokonanie wpisu: GLOBAL GROUP Sp. z o.o. Sp.K., Radom, Polska 672243759.

198078 2010 03 15 A. Wprowadzono zmianę uprawnień przez wykreślenie wpisu: GLOBAL GROUP Sp. z o.o. Sp.K., Radom, Polska 672243759 i dokonanie wpisu: GLOBL COSMED GROUP Sp. z o.o. Sp.K., Radom, Polska 672243759.

198104 2010 03 22 A. Wprowadzono zmianę uprawnień przez wykreślenie wpisu: Błażej Olejnik, Wrocław, Polska 898-189-18-46 i dokonanie wpisu: INSS-POL Sp. z o.o., Wrocław, Polska 930449190.

198337 2010 03 24 A. Wprowadzono zmianę uprawnień przez wykreślenie wpisu: Państwowe Przedsiębiorstwo Użyteczności Publicznej „POCZTA POLSKA”, Warszawa, Polska 010684960 i dokonanie wpisu: POCZTA POLSKA S.A., Warszawa, Polska.

198398 2010 03 24 A. Wprowadzono zmianę uprawnień przez wykreślenie wpisu: Państwowe Przedsiębiorstwo Użyteczności Publicznej „POCZTA POLSKA”, Warszawa, Polska 010684960 i dokonanie wpisu: POCZTA POLSKA S.A., Warszawa, Polska.

198399 2010 03 24 A. Wprowadzono zmianę uprawnień przez wykreślenie wpisu: Państwowe Przedsiębiorstwo Użyteczności Publicznej „POCZTA POLSKA”, Warszawa, Polska 010684960 i dokonanie wpisu: POCZTA POLSKA S.A., Warszawa, Polska.

198400 2010 03 24 A. Wprowadzono zmianę uprawnień przez wykreślenie wpisu: Państwowe Przedsiębiorstwo Użyteczności Publicznej „POCZTA POLSKA”, Warszawa, Polska 010684960 i dokonanie wpisu: POCZTA POLSKA S.A., Warszawa, Polska.

198629 2010 03 08 A,C. Wprowadzono zmianę przez w rubryce C wykreślenie wpisu: 11 kotły do centralnego ogrzewania na paliwo stałe lub gazowe, ze sterowaniem ręcznym lub automatycznym podajnikiem paliwa stałego, 42 projektowanie i badania techniczne kotłów i w rubryce A dokonanie wpisu: RAKOCZY STAL SPÓŁKA JAWNA, Stalowa Wola, Polska 180066692 i w rubryce C dokonanie wpisu: „11 kotły do centralnego ogrzewania na paliwo stałe lub gazowe, ze sterowaniem ręcznym lub automatycznym podajnikiem paliwa stałego, 42 projektowanie i badania techniczne kotłów.

198629 2010 03 08 D. Dokonano wpisu: W dniu 21 lipca 2009 r. zawarto umowę cesji częściowej ze spółką RAKOCZY STAL SPÓŁKA JAWNA z siedzibą w Stalowej Woli, Polska odnośnie towarów w klasie 11 i 42.

198736 2010 03 03 D. Dokonano wpisu: Na mocy umowy z dnia 30 grudnia 2005 r. udzielono pełnej i wyłącznej licencji na używanie znaku towarowego R-198736 przez podmiot: „Agencja Produkcyjno Handlowo-Uslugowa Mathias, Maciej Fac, Przemysł, Polska” na czas nieokreślony.

198970 2010 03 03 A. Wprowadzono zmianę uprawnień przez wykreślenie wpisu: Przedsiębiorstwo Produkcyjno-Handlowo-Uslugowe „PORTOS” S.C. Renata Szukalska, Tomasz Szukalski, Kalisz, Polska i dokonanie wpisu: „PORTOS” Renata, Tomasz Szukalscy Sp. J., Kalisz, Polska.

199157 2010 03 03 A. Wprowadzono zmianę siedziby uprawnień przez wykreślenie wpisu: BWS Polska Sp. z o.o., Rzeszów, Polska 690639429 i dokonanie wpisu: BWS Polska Sp. z o.o., Zaczernie, Polska.

199742 2010 03 10 A. Wprowadzono zmianę uprawnień przez wykreślenie wpisu: Międzynarodowe Targi Polska Sp. z o.o., Warszawa, Polska 010636279 i dokonanie wpisu: MT Targi Spółka z ograniczoną odpowiedzialnością Spółka komandytowa, Warszawa, Polska.

199743 2010 03 10 A. Wprowadzono zmianę uprawnień przez wykreślenie wpisu: Międzynarodowe Targi Polska Sp. z o.o., Warszawa, Polska 010636279 i dokonanie wpisu: MT Targi Spółka z ograniczoną odpowiedzialnością Spółka komandytowa, Warszawa, Polska.

199824 2010 03 22 A. Wprowadzono zmianę uprawnień przez wykreślenie wpisu: „LUXOR Cosmetics” Robert Kuchta,

Kielce, Polska 292634333 i dokonanie wpisu: Krystyna Wierzbicka, Kielce, Polska.

200294 2010 03 11 A. Wprowadzono zmianę uprawnień przez wykreślenie wpisu: TROLL MARKET Sp. z o.o., Łódź, Polska i dokonanie wpisu: REDAN S.A., Łódź, Polska 471127885.

200559 2010 03 09 A. Wprowadzono zmianę uprawnień przez wykreślenie wpisu: „OCEANIC” Przedsiębiorstwo Farmaceutyczno-Kosmetyczne Wojciech Soszyński, Sopot, Polska 001043543 i dokonanie wpisu: OCEANIC SPÓŁKA AKCYJNA, Sopot, Polska 220702097.

200596 2010 03 15 A. Wprowadzono zmianę uprawnień przez wykreślenie wpisu: OCEANIC Przedsiębiorstwo Farmaceutyczno-Kosmetyczne Wojciech Soszyński, Sopot, Polska 001043543 i dokonanie wpisu: OCEANIC SPÓŁKA AKCYJNA, Sopot, Polska 220702097.

200775 2010 03 22 A. Wprowadzono zmianę uprawnień przez wykreślenie wpisu: FARMA-PROJEKT Sp. z o.o., Kraków, Polska 356025412 i dokonanie wpisu: Farmaceutyczna Spółdzielnia Pracy „GALENA”, Wrocław, Polska 000402968.

201117 2010 03 10 A. Wprowadzono zmianę siedziby uprawnień przez wykreślenie wpisu: Wytwórnia Chemiczna DRAGON Kazimierz Czekaj, Szczyglice, Polska 350505571 i dokonanie wpisu: Wytwórnia Chemiczna DRAGON Kazimierz Czekaj, Kraków, Polska 350505571.

201714 2010 03 12 A. Wprowadzono zmianę nazwy uprawnień przez wykreślenie wpisu: Scandinavian Tobacco S.A., Jawornik, Polska i dokonanie wpisu: British American Tobacco Group Polska S. A., Jawornik, Polska.

201715 2010 03 12 A. Wprowadzono zmianę nazwy uprawnień przez wykreślenie wpisu: Scandinavian Tobacco S.A., Jawornik, Polska 001379059 i dokonanie wpisu: British American Tobacco Group Polska S. A., Jawornik, Polska.

201717 2010 03 12 A. Wprowadzono zmianę nazwy uprawnień przez wykreślenie wpisu: Scandinavian Tobacco S.A., Jawornik, Polska i dokonanie wpisu: British American Tobacco Group Polska S. A., Jawornik, Polska.

202124 2010 03 12 A. Wprowadzono zmianę uprawnień przez wykreślenie wpisu: Seko Spółka z o.o., Chojnice, Polska 190601172 i dokonanie wpisu: SEKO S.A., Chojnice, Polska 190601172.

202448 2010 03 10 A. Wprowadzono zmianę siedziby uprawnień przez wykreślenie wpisu: Wytwórnia Chemiczna DRAGON Kazimierz Czekaj, Szczyglice, Polska 350505571 i dokonanie wpisu: Wytwórnia Chemiczna DRAGON Kazimierz Czekaj, Kraków, Polska 350505571.

202743 2010 03 05 A. Wprowadzono zmianę nazwy i siedziby uprawnień przez wykreślenie wpisu: „BTH Magnetix” Jarosław Schwarz, Toruń, Polska 871237549 i dokonanie wpisu: MAGNETIX Jarosław Schwarz, Cierpice, Polska 871237549.

202773 2010 03 09 A. Wprowadzono zmianę uprawnień przez wykreślenie wpisu: OCEANIC Przedsiębiorstwo Farmaceutyczno-Kosmetyczne Wojciech Soszyński, Sopot, Polska 001043543 i dokonanie wpisu: OCEANIC SPÓŁKA AKCYJNA, Sopot, Polska 220702097.

202956 2010 03 09 A. Wprowadzono zmianę uprawnień przez wykreślenie wpisu: Przedsiębiorstwo Farmaceutyczno Kosmetyczne OCEANIC - Wojciech Soszyński, Sopot, Polska 001043543 i dokonanie wpisu: OCEANIC SPÓŁKA AKCYJNA, Sopot, Polska 220702097.

202957 2010 03 09 A. Wprowadzono zmianę uprawnień przez wykreślenie wpisu: Przedsiębiorstwo Farmaceutyczno Kosmetyczne OCEANIC - Wojciech Soszyński, Sopot, Polska 001043543 i dokonanie wpisu: OCEANIC SPÓŁKA AKCYJNA, Sopot, Polska 220702097.

203014 2010 03 10 A. Wprowadzono zmianę siedziby uprawnionego przez wykreślenie wpisu: Wytwórnia Chemiczna DRAGON Kazimierz Czekaj, Szczyglice, Polska 350505571 i dokonanie wpisu: Wytwórnia Chemiczna DRAGON Kazimierz Czekaj, Kraków, Polska 350505571.

203015 2010 03 10 A. Wprowadzono zmianę siedziby uprawnionego przez wykreślenie wpisu: Wytwórnia Chemiczna DRAGON Kazimierz Czekaj, Szczyglice, Polska 350505571 i dokonanie wpisu: Wytwórnia Chemiczna DRAGON Kazimierz Czekaj, Kraków, Polska 350505571.

203057 2010 03 11 A. Wprowadzono zmianę uprawnionego przez wykreślenie wpisu: MODE COM Sp. z o.o., Warszawa, Polska 014933904 i dokonanie wpisu: MODECOM SPÓŁKA AKCYJNA, Warszawa, Polska 014933904.

204034 2010 03 09 A. Wprowadzono zmianę uprawnionego przez wykreślenie wpisu: OCEANIC Przedsiębiorstwo Farmaceutyczno-Kosmetyczne Wojciech Soszyński, Sopot, Polska 001043543 i dokonanie wpisu: OCEANIC SPÓŁKA AKCYJNA, Sopot, Polska 220702097.

204063 2010 03 15 A. Wprowadzono zmianę uprawnionego przez wykreślenie wpisu: Handlowa Spółdzielnia Pracy Hala Targowa „WOLA”, Warszawa, Polska 006472527 Spółdzielnia „Hale Banacha”, Warszawa, Polska 002004315 „Społem” Powszechna Spółdzielnia Spożywców, Biała Podlaska, Polska 000430775 Powszechna Spółdzielnia Spożywców „Społem” w Białymstoku, Białystok, Polska 001052654 „Społem” Powszechna Spółdzielnia Spożywców „Jedność”, Częstochowa, Polska 000428442 Powszechna Spółdzielnia Spożywców „Społem” Katowice, Katowice, Polska 000770590 „Społem” Powszechna Spółdzielnia Spożywców, Kielce, Polska 001060524 HANDLOWA SPÓŁDZIELNIA JUBILAT, Kraków, Polska 001096350 „SPOŁEM” Spółdzielcze Domy Handlowe „CENTRAL”, Łódź, Polska 001010070 „Społem” Powszechna Spółdzielnia Spożywców, Rzeszów, Polska 001024089 „Społem” TYCHY Sp. z o.o., Tychy, Polska 273898877 „Społem” Powszechna Spółdzielnia Spożywców „FENIKS”, Wrocław, Polska 000987696 Powszechna Spółdzielnia Spożywców „Społem” w Zakopanem, Zakopane, Polska 001071189 Powszechna Spółdzielnia Spożywców „Społem” w Opolu, Opole, Polska 001032930 i dokonanie wpisu: Handlowa Spółdzielnia Pracy Hala Targowa „WOLA”, Warszawa, Polska 006472527 Spółdzielnia „Hale Banacha”, Warszawa, Polska 002004315 „Społem” Powszechna Spółdzielnia Spożywców, Biała Podlaska, Polska 000430775 Powszechna Spółdzielnia Spożywców „Społem” w Białymstoku, Białystok, Polska 001052654 „Społem” Powszechna Spółdzielnia Spożywców „Jedność”, Częstochowa, Polska 000428442 Powszechna Spółdzielnia Spożywców „Społem” Katowice, Katowice, Polska 000770590 „Społem” Powszechna Spółdzielnia Spożywców, Kielce, Polska 001060524 HANDLOWA SPÓŁDZIELNIA JUBILAT, Kraków, Polska 001096350 „SPOŁEM” Spółdzielcze Domy Handlowe „CENTRAL”, Łódź, Polska 001010070 „Społem” Powszechna Spółdzielnia Spożywców, Rzeszów, Polska 001024089 „Społem” Powszechna Spółdzielnia Spożywców „FENIKS”, Wrocław, Polska 000987696 Powszechna Spółdzielnia Spożywców „Społem” w Zakopanem, Zakopane, Polska 001071189 Powszechna Spółdzielnia Spożywców „Społem” w Opolu, Opole, Polska 001032930.

204725 2010 03 09 A. Wprowadzono zmianę uprawnionego przez wykreślenie wpisu: OCEANIC Przedsiębiorstwo Farmaceutyczno-Kosmetyczne Wojciech Soszyński, Sopot, Polska 001043543 i dokonanie wpisu: OCEANIC SPÓŁKA AKCYJNA, Sopot, Polska 220702097.

204765 2010 03 11 A. Wprowadzono zmianę uprawnionego przez wykreślenie wpisu: MODE COM Spółka z ograniczoną odpowiedzialnością, Warszawa, Polska 014933904 i dokonanie wpisu: MODECOM SPÓŁKA AKCYJNA, Warszawa, Polska 014933904.

205358 2010 03 22 A. Wprowadzono zmianę uprawnionego przez wykreślenie wpisu: „EDIKO” Spółka z o.o., Warszawa, Polska 017452223 i dokonanie wpisu: „OSConcept” Sp. z o.o., Warszawa, Polska 141754652.

205812 2010 03 09 A. Wprowadzono zmianę uprawnionego przez wykreślenie wpisu: SAGMEL, INC., Libertyville, Stany Zjednoczone Ameryki i dokonanie wpisu: Bayer Consumer Care AG, Bazylea, Szwajcaria.

205883 2010 03 22 A. Wprowadzono zmianę uprawnionego przez wykreślenie wpisu: „EDIKO” Spółka z o.o., Warszawa, Polska 017452223 i dokonanie wpisu: „OSConcept” Sp. z o.o., Warszawa, Polska 141754652.

205887 2010 03 10 A. Wprowadzono zmianę nazwy uprawnionego przez wykreślenie wpisu: V & V Vin & Sprit AB (publ), Stockholm, Szwecja i dokonanie wpisu: V & S Vin & Sprit Aktiebolag, Sztokholm, Szwecja.

205887 2010 03 10 A. Wprowadzono zmianę uprawnionego przez wykreślenie wpisu: V & S Vin & Sprit Aktiebolag, Sztokholm, Szwecja i dokonanie wpisu: Explorer AB, Sztokholm, Szwecja.

205981 2010 03 03 A. Wprowadzono zmianę uprawnionego przez wykreślenie wpisu: EURODARM, Tomasz Harciarek, Częstochowa, Polska i dokonanie wpisu: HARCIAREK EURODARM POLSKA SPÓŁKA JAWNA, Częstochowa, Polska.

206067 2010 03 24 A. Wprowadzono zmianę uprawnionego przez wykreślenie wpisu: Państwowe Przedsiębiorstwo Użyteczności Publicznej „POCZTA POLSKA”, Warszawa, Polska 010684960 i dokonanie wpisu: POCZTA POLSKA S.A., Warszawa, Polska.

207224 2010 03 04 A. Wprowadzono zmianę nazwy uprawnionego przez wykreślenie wpisu: KAMIS-PRZYPRAWY Spółka Akcyjna, Stefanowo, Polska 012156158 i dokonanie wpisu: KAMIS Spółka Akcyjna, Stefanowo, Polska 012156158.

207469 2010 03 09 A. Wprowadzono zmianę uprawnionego przez wykreślenie wpisu: OCEANIC Przedsiębiorstwo Farmaceutyczno-Kosmetyczne Wojciech Soszyński, Sopot, Polska 001043543 i dokonanie wpisu: OCEANIC SPÓŁKA AKCYJNA, Sopot, Polska 220702097.

207494 2010 03 19 A. Wprowadzono zmianę uprawnionego przez wykreślenie wpisu: WIELKOPOLSKA WYTWÓRNIA ŻYWNOSCI PROFI S.A., Grabów n/Prosną, Polska 250406352 i dokonanie wpisu: Wielkopolska Wytwórnia Żywności „PROFI” Spółka z ograniczoną odpowiedzialnością S.K.A., Grabów n/Prosną, Polska 250406352.

207601 2010 03 12 A. Wprowadzono zmianę uprawnionego przez wykreślenie wpisu: Chatam International Incorporated a Delaware Corporation, Wilmington, Stany Zjednoczone Ameryki i dokonanie wpisu: Pravda International Incorporated a Delaware Corporation, Wilmington, Stany Zjednoczone Ameryki.

208028 2010 03 05 A. Wprowadzono zmianę nazwy uprawnionego przez wykreślenie wpisu: Przedsiębiorstwo Ochrony „Purzeczek” Spółka z ograniczoną odpowiedzialnością, Łomża, Polska 450712321 i dokonanie wpisu: PURZECZKO – GRUPA SECURITAS Sp. z o.o., Łomża, Polska 450712321.

208046 2010 03 24 A. Wprowadzono zmianę uprawnionego przez wykreślenie wpisu: BAKAL CENTER Spółka z o.o., Dąbrowa Górnicza, Polska 277818987 i dokonanie wpisu: ATLANTA POLAND S.A., Gdańsk, Polska.

208472 2010 03 18 A. Wprowadzono zmianę uprawnionego przez wykreślenie wpisu: Wielkopolska Wytwórnia Żywności PROFI S.A., Grabów n/Prosną, Polska 250406352 i dokonanie wpisu: Wielkopolska Wytwórnia Żywności „PROFI” Spółka z ograniczoną odpowiedzialnością S.K.A., Grabów n/Prosną, Polska 250406352.

208488 2010 03 01 A. Wprowadzono zmianę uprawnionego przez wykreślenie wpisu: „CHEMAR” S.C. Roman Piętowski, Jacek

Wasiak, Krzysztof Kaźmierski, Jan Heliński, Brużyczka Mała, Polska i dokonanie wpisu: „CHEMAR” s.c. Jan Heliński i Spółka Jan Heliński, Krzysztof Kaźmierski, Jacek Wasiak, Brużyczka Mała, Polska 472778768.

208910 2010 03 12 A. Wprowadzono zmianę nazwy uprawnionego przez wykreślenie wpisu: SCANDINAVIAN TOBACCO Spółka Akcyjna, Jawornik Polska 001379059 i dokonanie wpisu: British American Tobacco Group Polska S.A., Jawornik, Polska.

209529 2010 03 24 A. Wprowadzono zmianę uprawnionego przez wykreślenie wpisu: Państwowe Przedsiębiorstwo Użyteczności Publicznej „POCZTA POLSKA”, Warszawa, Polska 010684960 i dokonanie wpisu: Poczta Polska S.A., Warszawa, Polska.

209772 2010 03 01 A. Wprowadzono zmianę uprawnionego przez wykreślenie wpisu: „CHEMAR” S.C. Roman Piętowski, Jacek Wasiak, Krzysztof Kaźmierski, Jan Heliński, Brużyczka Mała, Polska i dokonanie wpisu: „CHEMAR” s.c. Jan Heliński i Spółka Jan Heliński, Krzysztof Kaźmierski, Jacek Wasiak, Brużyczka Mała, Polska 472778768.

210231 2010 03 10 A. Wprowadzono zmianę siedziby uprawnionego przez wykreślenie wpisu: Grupo Bimbo S.A. de C.V., Colonia Peña Blanca Santa Fe, Meksyk i dokonanie wpisu: Grupo Bimbo S.A. de C.V., Meksyk D.F., Meksyk.

210717 2010 03 05 A. Wprowadzono zmianę uprawnionego przez wykreślenie wpisu: AC. SOFTWARE Przemysław Zygmunt, Paczków, Polska 532309458 i dokonanie wpisu: AC SOFTWARE Spółka z o.o., Paczków, Polska 160217758.

210718 2010 03 05 A. Wprowadzono zmianę uprawnionego przez wykreślenie wpisu: AC. SOFTWARE Przemysław Zygmunt, Paczków, Polska 532309458 i dokonanie wpisu: AC SOFTWARE Spółka z o.o., Paczków, Polska 160217758.

211738 2010 03 09 A. Wprowadzono zmianę uprawnionego przez wykreślenie wpisu: „OCEANIC” Przedsiębiorstwo Farmaceutyczno-Kosmetyczne - Wojciech Soszyński, Sopot, Polska 001043543 i dokonanie wpisu: OCEANIC SPÓŁKA AKCYJNA, Sopot, Polska 220702097.

212547 2010 03 10 A. Wprowadzono zmianę uprawnionego przez wykreślenie wpisu: „SAGMEL Inc.”, Libertyville, Stany Zjednoczone Ameryki i dokonanie wpisu: Bayer Consumer Care AG, Bazylea, Szwajcaria.

212548 2010 03 10 A. Wprowadzono zmianę uprawnionego przez wykreślenie wpisu: „SAGMEL Inc.”, Libertyville, Stany Zjednoczone Ameryki i dokonanie wpisu: Bayer Consumer Care AG, Bazylea, Szwajcaria.

212549 2010 03 10 A. Wprowadzono zmianę uprawnionego przez wykreślenie wpisu: „SAGMEL Inc.”, Libertyville, Stany Zjednoczone Ameryki i dokonanie wpisu: Bayer Consumer Care AG, Bazylea, Szwajcaria.

212760 2010 03 05 A. Wprowadzono zmianę nazwy i siedziby uprawnionego przez wykreślenie wpisu: Bukowsko-Grodziska Spółdzielnia Mleczarska, Grodzisk Wielkopolski, Polska 630507820 i dokonanie wpisu: SPÓŁDZIELNIA MLECZARSKA „MILEKO”, Buk, Polska 630507820.

212760 2010 03 05 A. Wprowadzono zmianę uprawnionego przez wykreślenie wpisu: SPÓŁDZIELNIA MLECZARSKA „MILEKO”, Buk, Polska 630507820 i dokonanie wpisu: ZAKŁAD PRZETWÓRSTWA MLEKA „MLECZ” Sp. z o.o., Wolsztyn, Polska 970339240.

213412 2010 03 16 A. Wprowadzono zmianę uprawnionego przez wykreślenie wpisu: KRYNICA VITAMIN Spółka z o.o., Warszawa, Polska 015281326 i dokonanie wpisu: Optimum Mark Sp. z o.o., Warszawa, Polska.

213828 2010 03 11 A. Wprowadzono zmianę uprawnionego przez wykreślenie wpisu: Mode Com Sp. z o.o., Warszawa, Polska 014933904 i dokonanie wpisu: MODECOM SPÓŁKA AKCYJNA, Warszawa, Polska 014933904.

214061 2010 03 16 A. Wprowadzono zmianę uprawnionego przez wykreślenie wpisu: Lubelskie Zakłady Przemysłu Spirytusowego POLMOS Spółka z ograniczoną odpowiedzialnością, Lublin, Polska 430029752 i dokonanie wpisu: WÓDKA POLSKA SPÓŁKA Z OGRANICZONĄ ODPOWIEDZIALNOŚCIĄ SPÓŁKA KOMANDYTOWA, Lublin, Polska.

214320 2010 03 11 A. Wprowadzono zmianę uprawnionego przez wykreślenie wpisu: „PHILIPIAK POLSKA” Spółka z ograniczoną odpowiedzialnością, Warszawa, Polska 017301748 i dokonanie wpisu: PHILIPIAK POLSKA SPÓŁKA AKCYJNA SPÓŁKA KOMANDYTOWO-AKCYJNA, Warszawa, Polska.

214348 2010 03 11 A. Wprowadzono zmianę uprawnionego przez wykreślenie wpisu: „PHILIPIAK POLSKA” Spółka z ograniczoną odpowiedzialnością, Warszawa, Polska 017301748 i dokonanie wpisu: PHILIPIAK POLSKA SPÓŁKA AKCYJNA SPÓŁKA KOMANDYTOWO-AKCYJNA, Warszawa, Polska.

214349 2010 03 11 A. Wprowadzono zmianę uprawnionego przez wykreślenie wpisu: „PHILIPIAK POLSKA” Spółka z ograniczoną odpowiedzialnością, Warszawa, Polska 017301748 i dokonanie wpisu: PHILIPIAK POLSKA SPÓŁKA AKCYJNA SPÓŁKA KOMANDYTOWO-AKCYJNA, Warszawa, Polska.

214580 2010 03 15 A. Wprowadzono zmianę uprawnionego przez wykreślenie wpisu: Firma Handlowo-Usługowa ELEKTROS KABEL Ewa Świątłowska, Kornatka, Polska 351227157 i dokonanie wpisu: F.H.U. Elektros Kabel Andrzej Świątłowski, Niezdów, Polska.

214681 2010 03 31 A. Wprowadzono zmianę uprawnionego przez wykreślenie wpisu: CREATIVE STORM Spółka z o.o., Warszawa, Polska 141007180 i dokonanie wpisu: ELWIRA NOWAKOWSKA, Warszawa, Polska.

214800 2010 03 16 A. Wprowadzono zmianę siedziby uprawnionego przez wykreślenie wpisu: KOLPORTER EXPO Spółka z o.o., Kielce, Polska 260077082 i dokonanie wpisu: KOLPORTER EXPO Spółka z o.o., Sosnowiec, Polska 260077082.

214801 2010 03 16 A. Wprowadzono zmianę siedziby uprawnionego przez wykreślenie wpisu: KOLPORTER EXPO Spółka z o.o., Kielce, Polska 260077082 i dokonanie wpisu: KOLPORTER EXPO Spółka z o.o., Sosnowiec, Polska 260077082.

214874 2010 03 11 A. Wprowadzono zmianę siedziby uprawnionego przez wykreślenie wpisu: KOLPORTER EXPO Sp. z o.o., Kielce, Polska 260077082 i dokonanie wpisu: KOLPORTER EXPO Sp. z o.o., Sosnowiec, Polska 260077082.

214936 2010 03 11 A. Wprowadzono zmianę siedziby uprawnionego przez wykreślenie wpisu: „KOLPORTER EXPO” Spółka z ograniczoną odpowiedzialnością, Kielce, Polska 260077082 i dokonanie wpisu: „KOLPORTER EXPO” Spółka z ograniczoną odpowiedzialnością, Sosnowiec, Polska 260077082.

214975 2010 03 16 A. Wprowadzono zmianę uprawnionego przez wykreślenie wpisu: Agencja Celna SPED CARGO SERVICE Chojnacka, Klukowski, Sęp Spółka Jawna, Gdańsk, Polska 191155020 i dokonanie wpisu: AGENCJA CELNA SPEED CARGO SERVICE CHOJNACKA, SĘP SPÓŁKA JAWNA, Gdańsk, Polska 191155020.

215178 2010 03 16 A. Wprowadzono zmianę siedziby uprawnionego przez wykreślenie wpisu: DÖHLER POLSKA Spółka z ograniczoną odpowiedzialnością, Tychy, Polska 012599016 i dokonanie wpisu: DÖHLER POLSKA Spółka z ograniczoną odpowiedzialnością, Kozietyły Nowe, Polska 012599016.

215183 2010 03 23 A. Wprowadzono zmianę uprawnionego przez wykreślenie wpisu: MEDIA EXPRESS Spółka z ograniczoną odpowiedzialnością, Warszawa, Polska 010852089 i dokonanie wpisu: MURATOR SPÓŁKA AKCYJNA, Warszawa, Polska 012012459.

215222 2010 03 05 A. Wprowadzono zmianę uprawnionego przez wykreślenie wpisu: PREMIUM FOOD RESTAURACJE Spółka z ograniczoną odpowiedzialnością, Warszawa, Polska 015597360

i dokonanie wpisu: PREMIUM FOOD RESTAURANTS SPÓŁKA AKCYJNA, Warszawa, Polska 015597360.

215260 2010 03 12 A. Wprowadzono zmianę uprawnionego przez wykreślenie wpisu: UNIFAM Sp. z o.o., Rabka, Polska 490440765 i dokonanie wpisu: 3M POLAND Spółka z ograniczoną odpowiedzialnością, Kajetany, Polska 012086877.

215260 2010 03 12 A. Wprowadzono zmianę uprawnionego przez wykreślenie wpisu: 3M POLAND Spółka z ograniczoną odpowiedzialnością, Kajetany, Polska 012086877 i dokonanie wpisu: 3M Company, St. Paul, Stany Zjednoczone Ameryki.

215274 2010 03 10 A. Wprowadzono zmianę uprawnionego przez wykreślenie wpisu: „SAGMEL Inc.”, Libertyville, Stany Zjednoczone Ameryki i dokonanie wpisu: Bayer Consumer Care AG, Bazylea, Szwajcaria.

215280 2010 03 10 A. Wprowadzono zmianę uprawnionego przez wykreślenie wpisu: „SAGMEL Inc.”, Libertyville, Stany Zjednoczone Ameryki i dokonanie wpisu: Bayer Consumer Care AG, Bazylea, Szwajcaria.

215380 2010 03 10 A. Wprowadzono zmianę uprawnionego przez wykreślenie wpisu: Orange Personal Communications Services Limited, Bristol, Wielka Brytania i dokonanie wpisu: Orange Brand Services Limited, Bristol, Wielka Brytania.

215490 2010 03 10 A. Wprowadzono zmianę siedziby uprawnionego przez wykreślenie wpisu: Wytwórnia Chemiczna DRAGON Kazimierz Czekaj, Szczyglice, Polska 350505571 i dokonanie wpisu: Wytwórnia Chemiczna DRAGON Kazimierz Czekaj, Kraków, Polska 350505571.

215603 2010 03 11 A. Wprowadzono zmianę siedziby uprawnionego przez wykreślenie wpisu: „KOLPORTER EXPO” Spółka z ograniczoną odpowiedzialnością, Kielce, Polska 260077082 i dokonanie wpisu: „KOLPORTER EXPO” Spółka z ograniczoną odpowiedzialnością, Sosnowiec, Polska 260077082.

215604 2010 03 11 A. Wprowadzono zmianę siedziby uprawnionego przez wykreślenie wpisu: „KOLPORTER EXPO” Spółka z ograniczoną odpowiedzialnością, Kielce, Polska 260077082 i dokonanie wpisu: „KOLPORTER EXPO” Spółka z ograniczoną odpowiedzialnością, Sosnowiec, Polska 260077082.

215605 2010 03 11 A. Wprowadzono zmianę siedziby uprawnionego przez wykreślenie wpisu: „KOLPORTER EXPO” Spółka z ograniczoną odpowiedzialnością, Kielce, Polska 260077082 i dokonanie wpisu: „KOLPORTER EXPO” Spółka z ograniczoną odpowiedzialnością, Sosnowiec, Polska 260077082.

215666 2010 03 23 A. Wprowadzono zmianę nazwy i siedziby uprawnionego przez wykreślenie wpisu: HAIR Spółka z ograniczoną odpowiedzialnością, Lublin, Polska 060414539 i dokonanie wpisu: LP GROUP SPÓŁKA Z OGRANICZONĄ ODPOWIEDZIALNOŚCIĄ, Warszawa, Polska 060414539.

215692 2010 03 23 A. Wprowadzono zmianę uprawnionego przez wykreślenie wpisu: OCEANIC Przedsiębiorstwo Farmaceutyczno Kosmetyczne - Wojciech Soszyński, Sopot, Polska 001043543 i dokonanie wpisu: OCEANIC SPÓŁKA AKCYJNA, Sopot, Polska 220702097.

215699 2010 03 23 A. Wprowadzono zmianę uprawnionego przez wykreślenie wpisu: OCEANIC Przedsiębiorstwo Farmaceutyczno Kosmetyczne - Wojciech Soszyński, Sopot, Polska 001043543 i dokonanie wpisu: OCEANIC SPÓŁKA AKCYJNA, Sopot, Polska 220702097.

215700 2010 03 23 A. Wprowadzono zmianę uprawnionego przez wykreślenie wpisu: OCEANIC Przedsiębiorstwo Farmaceutyczno Kosmetyczne - Wojciech Soszyński, Sopot, Polska 001043543 i dokonanie wpisu: OCEANIC SPÓŁKA AKCYJNA, Sopot, Polska 220702097.

215728 2010 03 16 A. Wprowadzono zmianę uprawnionego przez wykreślenie wpisu: Maspex Wadowice Sp. z o.o., Wadowice,

Polska 357233331 i dokonanie wpisu: MW-GMW SPÓŁKA Z OGRANICZONĄ ODPOWIEDZIALNOŚCIĄ SPÓŁKA KOMANDYTOWA, Wadowice, Polska 357233331.

216726 2010 03 11 A. Wprowadzono zmianę uprawnionego przez wykreślenie wpisu: KAMIS-PRZYPRAWY S.A., Stefanowo, Polska 012156158 i dokonanie wpisu: Inntea Sp. z o.o., Stefanowo, Polska.

216918 2010 03 01 A. Wprowadzono zmianę uprawnionego przez wykreślenie wpisu: Państwowe Przedsiębiorstwo Użyteczności Publicznej „POCZTA POLSKA”, Warszawa, Polska 010684960 i dokonanie wpisu: Poczta Polska Spółka Akcyjna, Warszawa, Polska.

216921 2010 03 10 A. Wprowadzono zmianę uprawnionego przez wykreślenie wpisu: Państwowe Przedsiębiorstwo Użyteczności Publicznej „Poczta Polska” Dyrekcja Generalna Poczty Polskiej, Warszawa, Polska 010684960 i dokonanie wpisu: Poczta Polska Spółka Akcyjna, Warszawa, Polska.

217235 2010 03 10 A. Wprowadzono zmianę uprawnionego przez wykreślenie wpisu: Euroimplant Spółka z o.o., Rybie, Polska 240053602 i dokonanie wpisu: „Euroimplant” Spółka Akcyjna, Rybie, Polska 240053602.

217596 2010 03 19 A. Wprowadzono zmianę nazwy uprawnionego przez wykreślenie wpisu: Scandinavian Tobacco S.A., Jawornik, Polska 001379059 i dokonanie wpisu: British American Tobacco Group Polska S.A., Jawornik, Polska.

217597 2010 03 19 A. Wprowadzono zmianę nazwy uprawnionego przez wykreślenie wpisu: Scandinavian Tobacco S.A., Jawornik, Polska 001379059 i dokonanie wpisu: British American Tobacco Group Polska S.A., Jawornik, Polska.

217955 2010 03 24 A. Wprowadzono zmianę nazwy uprawnionego przez wykreślenie wpisu: Agnieszka Wawrzeniuk, Blizne Jasińskiego, Polska 015295274 i dokonanie wpisu: Agnieszka Wawrzeniuk-Zajac, Blizne Jasińskiego, Polska.

217955 2010 03 24 A. Wprowadzono zmianę uprawnionego przez wykreślenie wpisu: Agnieszka Wawrzeniuk-Zajac, Blizne Jasińskiego, Polska i dokonanie wpisu: Anna Kozlova, Skoczów, Polska 240701751.

217965 2010 03 01 A. Wprowadzono zmianę uprawnionego przez wykreślenie wpisu: JERONIMO MARTINS DYSTRYBUCJA Spółka Akcyjna, Kostrzyn, Polska 630303023 i dokonanie wpisu: OPTIMUM MARK SPÓŁKA Z OGRANICZONĄ ODPOWIEDZIALNOŚCIĄ, Warszawa, Polska 015837798.

217966 2010 03 01 A. Wprowadzono zmianę uprawnionego przez wykreślenie wpisu: JERONIMO MARTINS DYSTRYBUCJA Spółka Akcyjna, Kostrzyn, Polska 630303023 i dokonanie wpisu: OPTIMUM MARK SPÓŁKA Z OGRANICZONĄ ODPOWIEDZIALNOŚCIĄ, Warszawa, Polska 015837798.

218003 2010 03 01 A. Wprowadzono zmianę uprawnionego przez wykreślenie wpisu: JERONIMO MARTINS DYSTRYBUCJA Spółka Akcyjna, Kostrzyn, Polska 630303023 i dokonanie wpisu: OPTIMUM MARK SPÓŁKA Z OGRANICZONĄ ODPOWIEDZIALNOŚCIĄ, Warszawa, Polska 015837798.

218004 2010 03 01 A. Wprowadzono zmianę uprawnionego przez wykreślenie wpisu: JERONIMO MARTINS DYSTRYBUCJA Spółka Akcyjna, Kostrzyn, Polska 630303023 i dokonanie wpisu: OPTIMUM MARK SPÓŁKA Z OGRANICZONĄ ODPOWIEDZIALNOŚCIĄ, Warszawa, Polska 015837798.

218005 2010 03 01 A. Wprowadzono zmianę uprawnionego przez wykreślenie wpisu: JERONIMO MARTINS DYSTRYBUCJA Spółka Akcyjna, Kostrzyn, Polska 630303023 i dokonanie wpisu: OPTIMUM MARK SPÓŁKA Z OGRANICZONĄ ODPOWIEDZIALNOŚCIĄ, Warszawa, Polska 015837798.

218006 2010 03 01 A. Wprowadzono zmianę uprawnionego przez wykreślenie wpisu: JERONIMO MARTINS DYSTRYBUCJA

Spółka Akcyjna, Kostrzyn, Polska 630303023 i dokonanie wpisu: OPTIMUM MARK SPÓŁKA Z OGRANICZONĄ ODPOWIEDZIALNOŚCIĄ, Warszawa, Polska 015837798.

218007 2010 03 01 A. Wprowadzono zmianę uprawnionego przez wkreślenie wpisu: JERONIMO MARTINS DYSTRYBUCJA Spółka Akcyjna, Kostrzyn, Polska 630303023 i dokonanie wpisu: OPTIMUM MARK SPÓŁKA Z OGRANICZONĄ ODPOWIEDZIALNOŚCIĄ, Warszawa, Polska 015837798.

218008 2010 03 01 A. Wprowadzono zmianę uprawnionego przez wkreślenie wpisu: JERONIMO MARTINS DYSTRYBUCJA Spółka Akcyjna, Kostrzyn, Polska 630303023 i dokonanie wpisu: OPTIMUM MARK SPÓŁKA Z OGRANICZONĄ ODPOWIEDZIALNOŚCIĄ, Warszawa, Polska 015837798.

218009 2010 03 01 A. Wprowadzono zmianę uprawnionego przez wkreślenie wpisu: JERONIMO MARTINS DYSTRYBUCJA Spółka Akcyjna, Kostrzyn, Polska 630303023 i dokonanie wpisu: OPTIMUM MARK SPÓŁKA Z OGRANICZONĄ ODPOWIEDZIALNOŚCIĄ, Warszawa, Polska 015837798.

218010 2010 03 01 A. Wprowadzono zmianę uprawnionego przez wkreślenie wpisu: JERONIMO MARTINS DYSTRYBUCJA Spółka Akcyjna, Kostrzyn, Polska 630303023 i dokonanie wpisu: OPTIMUM MARK SPÓŁKA Z OGRANICZONĄ ODPOWIEDZIALNOŚCIĄ, Warszawa, Polska 015837798.

218512 2010 03 01 A. Wprowadzono zmianę uprawnionego przez wkreślenie wpisu: ALTOM Centrum Hurtowe AGD Waldemar Żurowski, Gniezno, Polska 632127694 i dokonanie wpisu: ALTOM Spółka z ograniczoną odpowiedzialnością Spółka komandytowa, Gniezno, Polska 301066948.

218736 2010 03 16 A. Wprowadzono zmianę uprawnionego przez wykreślenie wpisu: „KONKRET” Dagmara Fik, Chełmno, Polska 340208830 i dokonanie wpisu: KONKRET DAGMARA FIK, MARCIN MAZURKIEWICZ SPÓŁKA JAWNA, Chełmno, Polska.

218890 2010 03 02 A. Wprowadzono zmianę uprawnionego przez wkreślenie wpisu: WUHAN TOBACCO (GROUP) CO., LTD., Wuhan City, Chiny i dokonanie wpisu: CHINA TOBACCO HUBEI INDUSTRIALCO., LTD., Wuhan City, Chiny.

218891 2010 03 02 A. Wprowadzono zmianę uprawnionego przez wkreślenie wpisu: WUHAN TOBACCO (GROUP) CO., LTD., Wuhan City, Chiny i dokonanie wpisu: CHINA TOBACCO HUBEI INDUSTRIALCO., LTD., Wuhan City, Chiny.

218892 2010 03 02 A. Wprowadzono zmianę uprawnionego przez wkreślenie wpisu: WUHAN TOBACCO (GROUP) CO., LTD., Wuhan City, Chiny i dokonanie wpisu: CHINA TOBACCO HUBEI INDUSTRIALCO., LTD., Wuhan City, Chiny.

218893 2010 03 02 A. Wprowadzono zmianę uprawnionego przez wkreślenie wpisu: WUHAN TOBACCO (GROUP) CO., LTD., Wuhan City, Chiny i dokonanie wpisu: CHINA TOBACCO HUBEI INDUSTRIALCO., LTD., Wuhan City, Chiny.

218894 2010 03 02 A. Wprowadzono zmianę uprawnionego przez wkreślenie wpisu: WUHAN TOBACCO (GROUP) CO., LTD., Wuhan City, Chiny i dokonanie wpisu: CHINA TOBACCO HUBEI INDUSTRIALCO., LTD., Wuhan City, Chiny.

218895 2010 03 02 A. Wprowadzono zmianę uprawnionego przez wkreślenie wpisu: WUHAN TOBACCO (GROUP) CO., LTD., Wuhan City, Chiny i dokonanie wpisu: CHINA TOBACCO HUBEI INDUSTRIALCO., LTD., Wuhan City, Chiny.

218896 2010 03 02 A. Wprowadzono zmianę uprawnionego przez wkreślenie wpisu: WUHAN TOBACCO (GROUP) CO., LTD., Wuhan City, Chiny i dokonanie wpisu: CHINA TOBACCO HUBEI INDUSTRIALCO., LTD., Wuhan City, Chiny.

218897 2010 03 02 A. Wprowadzono zmianę uprawnionego przez wkreślenie wpisu: WUHAN TOBACCO (GROUP) CO., LTD., Wuhan City, Chiny i dokonanie wpisu: CHINA TOBACCO HUBEI INDUSTRIALCO., LTD., Wuhan City, Chiny.

218898 2010 03 02 A. Wprowadzono zmianę uprawnionego przez wkreślenie wpisu: WUHAN TOBACCO (GROUP) CO., LTD., Wuhan City, Chiny i dokonanie wpisu: CHINA TOBACCO HUBEI INDUSTRIALCO., LTD., Wuhan City, Chiny.

218899 2010 03 02 A. Wprowadzono zmianę uprawnionego przez wkreślenie wpisu: WUHAN TOBACCO (GROUP) CO., LTD., Wuhan City, Chiny i dokonanie wpisu: CHINA TOBACCO HUBEI INDUSTRIALCO., LTD., Wuhan City, Chiny.

218900 2010 03 02 A. Wprowadzono zmianę uprawnionego przez wkreślenie wpisu: WUHAN TOBACCO (GROUP) CO., LTD., Wuhan City, Chiny i dokonanie wpisu: CHINA TOBACCO HUBEI INDUSTRIALCO., LTD., Wuhan City, Chiny.

219077 2010 03 10 A. Wprowadzono zmianę siedziby uprawnionego przez wkreślenie wpisu: GRUPO BIMBO S.A.B. DE C.V., Colonia Peña Blanca Santa Fe, Meksyk i dokonanie wpisu: GRUPO BIMBO S.A.B. DE C.V., Meksyk D.F., Meksyk.

219141 2010 03 01 A. Wprowadzono zmianę uprawnionego przez wykreślenie wpisu: JERONIMO MARTINS DYSTRYBUCJA S.A., Kostrzyn, Polska 630303023 i dokonanie wpisu: OPTIMUM MARK SPÓŁKA Z OGRANICZONĄ ODPOWIEDZIALNOŚCIĄ, Warszawa, Polska 015837798.

219143 2010 03 01 A. Wprowadzono zmianę uprawnionego przez wykreślenie wpisu: JERONIMO MARTINS DYSTRYBUCJA Spółka Akcyjna, Kostrzyn, Polska 630303023 i dokonanie wpisu: OPTIMUM MARK SPÓŁKA Z OGRANICZONĄ ODPOWIEDZIALNOŚCIĄ, Warszawa, Polska 015837798.

219144 2010 03 01 A. Wprowadzono zmianę uprawnionego przez wykreślenie wpisu: JERONIMO MARTINS DYSTRYBUCJA Spółka Akcyjna, Kostrzyn, Polska 630303023 i dokonanie wpisu: OPTIMUM MARK SPÓŁKA Z OGRANICZONĄ ODPOWIEDZIALNOŚCIĄ, Warszawa, Polska 015837798.

219383 2010 03 10 A. Wprowadzono zmianę siedziby uprawnionego przez wkreślenie wpisu: Wytwórnia Chemiczna DRAGON Kazimierz Czekał, Szczyglice, Polska 350505571 i dokonanie wpisu: Wytwórnia Chemiczna DRAGON Kazimierz Czekał, Kraków, Polska 350505571.

199

DECYZJE O UNIEWAŻNIENIU PRAWA OCHRONNEGO

Poniższe zestawienie zawiera kolejno: numer prawa ochronnego na znaki towarowe, datę unieważnienia prawa ochronnego oraz treść decyzji.

143 502	2008 10 07	Unieważniono w całości
167 147	2009 07 03	Unieważniono w całości
171 362	2008 05 16	Unieważniono w całości
173 086	2009 09 28	Unieważniono w całości
175 565	2008 11 20	Unieważniono w całości
200 246	2009 04 07	Unieważniono w całości
162 449	2009 01 29	Unieważniono w części dotyczącej towarów z klasy 7: maszyny i urządzenia specjalne do przeróbki odpadów, linie technologiczne do przeróbki odpadów, jak również zespoły linii i części do nich, zgrzewarki do rur.

200

DECYZJE O WYGAŚNIĘCIU PRAWA OCHRONNEGO

Poniższe zestawienie zawiera kolejno: numer prawa ochronnego na znaki towarowe i datę wygaśnięcia prawa ochronnego. W przy-

padku wygaśnięcia prawa tylko dla części towarów (usług) wymienia się te towary (usługi).

- 85 843 2000 07 04 Prawo wygasło w całości
 94 778 2006 11 28 Prawo wygasło w całości
 107 277 2003 11 16 Prawo wygasło w całości
 115 142 2004 11 20 Prawo wygasło w całości
 137 758 2007 12 17 Prawo wygasło w całości
 111 208 2006 04 11 Prawo wygasło w części dla towarów: sól, musztarda, ocet, przyprawy z klasy 30.
 132 693 2006 09 28 Prawo wygasło w części dla towarów w klasie 16: akwarele, atramenty, preparaty drukarskie, materiały szkolne w tym: pudełka z farbami, figurki z miazgi papierniczej i papierowej, kałamarze, kleje do materiałów piśmiennych, do papieru i do użytku domowego, korektory biurowe, lak do pieczętowania, makiety architektoniczne, masy specjalne do pieczętowania, materiały piśmienne, miazga papiernicza, materiały do modelowania, ołówki, grafity do ołówków, kredki pastelowe, pędzle szkolne i dla malarzy, przybory szkolne, tusz.
 131 145 2008 03 27 Prawo wygasło w całości. Wnioskiem z dnia 27 marca 2008 r. wnioskodawca poinformował Urząd o rezygnacji z dalszej ochrony przedmiotowego znaku towarowego.
 131 121 2008 03 27 Prawo wygasło w całości. Wnioskiem z dnia 27 marca 2008 r. wnioskodawca poinformował Urząd o rezygnacji z dalszej ochrony przedmiotowego znaku towarowego.
 172 230 2009 08 04 Prawo wygasło w całości. Wnioskiem z dnia 04-08-2009 uprawniony poinformował Urząd o rezygnacji z dalszej ochrony przedmiotowego znaku towarowego.
 193 760 2009 11 17 Prawo wygasło w całości. Wnioskiem z dnia 17-11-2009 pełnomocnik uprawnionego poinformował Urząd o rezygnacji z dalszej ochrony przedmiotowego znaku towarowego.
 208 760 2009 07 29 Prawo wygasło w całości. Wnioskiem z dnia 29-07-2009 uprawniony poinformował Urząd o rezygnacji z dalszej ochrony przedmiotowego znaku towarowego.
 211 111 2009 09 30 Prawo wygasło w całości. Wnioskiem z dnia 2009 09 30 (data wpływu wniosku do Urzędu Patentowego) pełnomocnik uprawnionego poinformował Urząd o rezygnacji z dalszej ochrony przedmiotowego znaku towarowego.
 213 931 2009 10 08 Prawo wygasło w całości. Wnioskiem z dnia 08-10-2009 (data wpływu wniosku do Urzędu Patentowego) pełnomocnik uprawnionego poinformował Urząd o rezygnacji z dalszej ochrony przedmiotowego znaku towarowego.
 215391 2009 10 28 Prawo wygasło w całości. Wnioskiem z dnia 28-10-2009 pełnomocnik uprawnionego poinformował Urząd o rezygnacji z dalszej ochrony przedmiotowego znaku towarowego.
 215392 2009 10 28 Prawo wygasło w całości. Wnioskiem z dnia 28-10-2009 pełnomocnik uprawnionego poinformował Urząd o rezygnacji z dalszej ochrony przedmiotowego znaku towarowego.
 41 361 2009 04 27 Prawo wygasło w części dla towarów: uszczelnienia i pakunki, środki otulinowe i izolacyjne, skrzynki z narzędziami, narzędzia, śrubokręty, klucze do śrub, młoty, ob-

cęgi, dłuta, pilniki, frezy, wykrojniki, szydła, przebijaki, noże kosy, oskardy, noże do robót plantacyjnych, wyroby nożownicze, galanteria żelazna, wyroby ślusarskie i kowalskie, zamki, śruby, nakrętki, zawlecзки, łańcuchy, łożyska kulkowe, okucia do wozów, żelaza do włazów, blachy do stopni do wchodzenia, wyroby z drutu, wyroby blaszane, lejki blaszane, lejki z sitem, kotwice, kule stalowe, śruby kontaktowe, szyny kolejowe, podkłady żelazne i drewniane, łubki, słupy, dźwigary, wsporniki, balustrady, części schodów, żelazne słupy do żurawi, pręty do rusztów, haki i ucha, skrzynki do materiałów opatrunkowych, węgielnice, maszynowo lub ręcznie obrobione kształtki metalowe, walcowe lub odlewane części budowlane, odlewy maszyn, lakiery, pokosty, środki do impregnowania papiery, tektury, tkanin, skóry i drewna, wyroby powroźnicze, sieci, liny druciane, liny i powrozy okrętowe, guma, kauczuk, namiastki gumy, wyroby z gumy i z namiastek gumy do celów technicznych, aparaty, instrumenty i przyrządy do celów lekarskich, leczniczych, ratowniczych i do gaszenia ognia, pompy do gaszenia ognia, sikawki pożarnicze, ogrodnicze i przeciwgazowe, okulary ochronne, maski ochronne, hełmy przeciwdymne, aparaty dla nurków, aparaty, instrumenty i przyrządy fizyczne, chemiczne, optyczne, geodezyjne, żeglarskie, elektryczne, do ważenia, sygnalizacyjne i kontrolne, przyrządy pomiarowe, aparaty radionadawcze i radioodbiornicze, zbiorniki do sprężonych cieczy i gazów wybuchowych, przyrządy zapłonowe, baterie zapłonowe, kondensatory, akumulatory, świece zapłonowe, dźwignie zapłonowe, cewki zapłonowe, induktory, magnesy, elektromagnesy, woltomierze i amperomierze, prądnice, światła sygnałowe, sygnały dźwiękowe, trąbki sygnałowe, gwizdki sygnałowe, rogi elektryczne, liczniki kilometrów, przyrządy do mierzenia wzniesienia, przyrządy pomiarowe, manometry, gęstościomierze, kalibry, sprawdziany, skale, wagi, lecznicze filtry powietrzne, lokomobile silnikowe, pływaki i przyrządy pływakowe, naczynia do smarów, zbiorniki do benzyny, motyki, węże metalowe, węże gumowe, przyrządy stajenne, ogrodnicze i rolnicze, widły do siana i do nawozu, przyrządy domowe i kuchenne! pogłębiarki, środki do usuwania plam, środki zabezpieczające przed rdzą, środki do czyszczenia i polerowania, środki do szlifowania, kamienie do szlifowania, cement, smoła, asfalt, pak, maty trzciniowe, miał torfowy, gips, papa dachowa, wyroby ze sztucznych kamieni do celów budowlanych, materiały budowlane, środki do konserwowania drewna, koce, zasłony, namioty, żagle, worki, dachy ochronne, dachy przeciwsłoneczne, zegary, trzymaki do zegarów, części zegarów; klasy 1, 2, 3, 6, 8, 9, 10, 14, 17, 19, 20, 21, 22, 24.

- 58 430 2000 05 12 Prawo wygasło w części dla towarów: bitumowana taśma izolacyjna, welon z włókien szklanych, wojska z ciętych włókien

- szklanych, maty z waty szklanej, płyty i filce z włókien szklanych do izolacji ciepło i zimnochronnych; klasa: 17.
- 112 128 2008 06 24 Prawo wygasło w części dla towarów i usług: klasa 17: papy hydroizolacyjne.
- 128 942 2007 10 14 Prawo wygasło w części dla towarów i usług: klasa 3: kosmetyki, preparaty kosmetyczne do odchudzania, chusteczki nasączone płynami kosmetycznymi, preparaty do demakijażu, preparaty do depilacji, depilatory, wyroby perfumeryjne, dezodoranty, preparaty do golenia, wody kolońskie, preparaty ściągające do celów kosmetycznych, lakiery do paznokci, preparaty do makijażu, maseczki kosmetyczne, maści do celów kosmetycznych, mydła, mleczko kosmetyczne, olejki do celów kosmetycznych, ołówki kosmetyczne, patyczki z watą do celów kosmetycznych, preparaty do pielęgnacji paznokci, sztuczne paznokcie, perfumy, pomadki do ust, puder do makijażu, preparaty kosmetyczne do rzęs, sztuczne rzęsy, kremy wybielające do skóry, preparaty kosmetyczne do pielęgnacji skóry, szampony, wata do celów kosmetycznych, farby do włosów, preparaty do układania włosów, wody lawendowa, toaletowa, utleniona do celów kosmetycznych, zapachowa klasa 7: maszyny i urządzenia poligraficzne klasa 16: albumy, samoprzylepne błony z tworzyw sztucznych, billboardy zawarte w klasie 16, broszury, chorągiewki papierowe, czasopisma, karty pocztowe, książki, publikacje drukowane, koperty, woreczki z papieru lub z tworzyw sztucznych klasa 35: usługi w zakresie kojarzenia kontrahentów handlowych klasa 42: usługi w zakresie skanowania, składu komputerowego, grafiki komputerowej, laminowania, usługi zdrowotno-rehabilitacyjne, usługi drukarskie.
- 137 411 2008 11 19 Prawo wygasło w części dla towarów i usług: klasa 9: aparaty i aparatura telefoniczna, maszyny do telefonii bezprzewodowej, urządzenia nadawcze do telefonów; klasa 35: pośrednictwo handlowe w obrocie krajowym i zagranicznym w zakresie urządzeń telekomunikacyjnych, sprzętu komputerowego, oprogramowania, systemów komputerowych; klasa 37: usługi w zakresie instalowania i napraw telefonów, budowy linii telekomunikacyjnych napowietrznych i podziemnych, budowa i montaż stacji telekomunikacyjnych; klasa 41: prowadzenie szkoleń i kursów szkolenia zawodowego; klasa 42: wynajem sprzętu komputerowego, systemów komputerowych, minikomputerów, jednostek centralnych, urządzeń peryferyjnych, magnetycznych i optycznych nośników informacji.
- 137 920 2008 12 17 Prawo wygasło w części dla towarów i usług: klasa 6: drzwi metalowe, futryny do otwierania drzwi metalowe, okucia do drzwi metalowe, osprzęt do drzwi metalowy, płyty do drzwi metalowe, rolki, prowadnice do drzwi, zamknięcia drzwi nieelektryczne, klamki do drzwi metalowe, okna, ograniczniki do okien metalowe, okiennice metalowe, osprzęt do okien metalowy, ramy do okien metalowe, rolki, prowadnice do okien, rolety zewnętrzne metalowe, rolki, prowadnice do drzwi przesuwanych, rolki, prowadnice do okien przesuwanych, zamki obrotowe do okien metalowe, żaluzje metalowe klasa 19: drzwi, płyty do drzwi niemetalowe, drzwi niemetalowe, drzwi składane niemetalowe, futryny do drzwi, futryny niemetalowe, odrzwia niemetalowe, okienne szkło, okiennice niemetalowe, okna, ramy do okna niemetalowe, okna niemetalowe, okucia, drzwi niemetalowe, rolety zewnętrzne niemetalowe i nie z materiałów tekstylnych, szkło płaskie walcowane dla budownictwa, żaluzje niemetalowe.
- 140 661 2009 02 01 Prawo wygasło w części dla towarów i usług: produkty i półprodukty chemiczne, substancje chemiczne nie przetworzone, kleje i zaprawy klejowe, środki impregnujące i konserwujące, preparaty do odfuszczenia; pokrywające powierzchnie dekoracyjne i ochronne kompozycje trwałe lub tymczasowe, w tym bejce, barwniki, farby, lakiery, zaprawy farbiarskie, podkłady, szpachlówki, farby do gruntowania, powłoki gruntowe, środki zabezpieczające przed rdzą i niszczeniem drewna, mury i inne materiały, wszyście w formie preparatów proszkowych, płynnych, półpłynnych i rozpylanych (w tym w aerozolu) oraz rozcieńczalniki do powyższych związków i preparatów; produkty kosmetyczne i preparaty do czyszczenia, środki wybielające, detergenty, papier i emulsje ściernie, materiały polerskie, środki nabłyszczające; oleje techniczne, smary, materiały pędne, świece, knoty, środki zwilżające, wkłady do filtrów, brykiety materiałów palnych, brykiety opałowe z odpadów włókienniczych; produkty farmaceutyczne, weterynaryjne, higieniczne, preparaty do czyszczenia; metalowe materiały budowlane, metale nieszlachetne i ich stopy, boazeria metalowa, drzwi metalowe, drobnica metalowa, futryny metalowe, gwoździe, imadła metalowe, kłódki, klamki metalowe, klucze, osprzęt metalowy i okucia do mebli, drzwi i okien, rękojeści, nity metalowe, ramki metalowe, wkręty, zasuwki, zawiasy; łożyska, maszyny, silniki do maszyn, obrabiarki, tłoki, części maszyn, roboty; narzędzia ręczne do obróbki metalu i drewna, gwintownice, kombinerki, młotki, narzędzia do ściernia, noże, piły, przecinaki, pilniki do drewna (tarniki), pilniki, pace murarskie oraz przyrządy ręczne z napędem elektrycznym, śrubokręty, szczypce; akumulatory do pojazdów, aparatura do wyważania kół pojazdów, automaty sprzedające i mechanizmy do urządzeń uruchamianych przez wrzucanie monety lub żetonu, gaśnice, kasy sklepowe, komputery i sprzęt przetwarzający dane, magnetyczne nośniki danych, maszyny liczące, odzież ochronna, płyty (dyski) z nagraniami, przewody elektryczne i kable samochodowe, rejestratory kilometrów w pojazdach, taksometry, telefaksy, telefony, trójkąty ostrzegawcze o niesprawnym samochodzie, urządzenia do ładowania akumulatorów, urządzenia do nagrywania,

transmisji, reprodukcji dźwięku lub obrazu, urządzenia do gaszenia ognia, szybkościomierze, zapalniczki samochodowe; aparaty i urządzenia chirurgiczne, medyczne, stomatologiczne, weterynaryjne; instalacje do klimatyzacji samochodów, elementy instalacji sanitarnych i grzewczych, instalacje ogrzewania samochodów, urządzenia i instalacje do oświetlenia pojazdów, instalacje klimatyzacyjne powietrza w pojazdach, aparatura do odmrażania pojazdów, czujniki poziomu paliwa, korpusy i elementy pomp wodnych samochodowych, sprzęt gospodarstwa domowego, chłodziarki, zamrażarki, pralki automatyczne, młynki do kawy, grzałki elektryczne, pralki wirnikowe, pralki półautomatyczne, wirówki do bielizny, warki, suszarki, odkurzacze, lodówki, pralko wirówki, bojlera, sokowirówki, kosiaraki, roboty kuchenne, opiekacze, malaksery, słuchawki stereofoniczne, golarki, chłodziarko-zamrażarki, frytkownicy, gofrownice, wafelnice, prociże, Kuchenki mikrofalowe, ogrzewacze wody, pochłaniacze zapachów, zlewozmywaki, młynki do odpadów, zawory kulowe, szybko-złączki gazowe, elementy grzejne, urządzenia elektryczne do ogrzewania, płyty grzejne, elektryczne podgrzewacze wody, lampy, żarówki; alarmy i urządzenia anty włamaniowe do pojazdów, części i wyposażenie do samochodów, jachty, klocki hamulcowe do pojazdów, mechanizmy podnoszenia szyb samochodowych, pojazdy samochodowe oraz silniki, przyczepy, rowery, wózki; amunicja, broń palna, fajerwerki, ognie sztuczne, materiały wybuchowe; metale szlachetne, zegary, przyrządy chronometryczne; instrumenty muzyczne i ich części, szafy grające; części do pojazdów z tworzyw sztucznych, przewody do chłodziarek i uszczelki do pojazdów, okładziny sprzęgieł do pojazdów, zderzaki gumowe do pojazdów, masy uszczelniające i hydroizolujące, powłoki izolacyjne, skóra i imitacje skóry, oraz towary z tych materiałów; materiały budowlane niemetalowe, elementy budowlane i półfabrykaty zawierające gips, gips, zaprawy gipsowe, belki, boazeria drewniana i niemetalowa, deski, drewno budowlane, drewno fornirowane obrobione, drewno po częściowej obróbce, drzwi i drzwi składane niemetalowe, klepka podłogowa, listwy drewniane, lufciki, okna, ramy niemetalowe, sklejkę, tworzywa sztuczne w postaci płyt, form, kształtowników, w tym drobnica, kołki, gałki, uchwyty i kółka, żaluzje niemetalowe; meble, lustra, ramy do obrazów, galanteria drewniana, imadła niemetalowe, listwy, lustra, meble oraz kojce dla dzieci, oprawy do szczotek, nakrętki metalowe, parawany, półki meblowe, profile do ram obrazów, rękojeści niemetalowe, stolarstwo meblowe; płytki ceramiczne, gałki ceramiczne, szczotki, ręczne narzędzia do czyszczenia, szkło budowlane; namioty, ocieplacze, watalina, surowe materiały włókniste i tekstylne; przędza i nici; etykiety z ma-

teriału, komplety bielizny pościelowej, kapy, narzuty na łóżka, obicia ścienne z materiałów tekstylnych, obrusy, pledy, ręczniki tekstylne, rękawice toaletowe, serwetki tekstylne, serwety na stół niepapierowe, ściereki, zasłony z materiałów włókienniczych lub tworzyw sztucznych; koronki, hafty, guziki; dywany, słomianki, maty, linoleum, wykładziny podłogowe, tapety; mięso, nabiał, jadalne oleje i tłuszcze; chleb, ciastka, wyroby cukiernicze, piekarnicze, lody, lód do chłodzenia, kawa, herbata, kakao, cukier, ryż, mąka, preparaty zbożowe, przyprawy, wyroby zbożowe; produkty rolnicze, ogrodnicze, leśne, ziarna, żywe zwierzęta; piwo, napoje bezalkoholowe, wody mineralne, soki owocowe, syropy, napoje owocowe, preparaty do przygotowania napojów; napoje alkoholowe; artykuły dla palących; usługi ubezpieczeniowe, usługi finansowe, usługi leasingowe, usługi agencji skupu długów, pożyczki pod zastaw, wymiana walut, zaciąganie i udzielanie pożyczek; usługi konserwacji, naprawy i obsługi samochodów oraz ciągników, usługi budowlane, usługi mycia pojazdów; usługi budowlane i remontowo-budowlane, naprawy blacharskie, dekarckie, wykonywanie instalacji grzewczych, wykonywanie instalacji wodociągowo-kanalizacyjnych, konserwacja i modernizacja budynków, malowanie, tapetowanie, układanie glazury i terakoty, sztukatorstwo, usługi izolacyjne w budynkach, usługi w zakresie konstrukcji, montaż rusztowań, murarstwo, nadzór budowlany, ogrzewanie w tym instalowanie i naprawa, przygotowywanie terenów pod budowę, wykonywanie elewacji, wypożyczanie sprzętu budowlanego, usługi instalatorstwa wodnego, elektrycznego i gazowego, naprawa urządzeń gospodarstwa domowego, sprzętu radio-telewizyjnego i urządzeń biurowych, serwis gwarancyjny i pogwarancyjny, usługi stolarskie-naprawy, usługi wykonawstwa inwestycyjnego, usługi rozbiórki budowlanej, wznoszenia obiektów budowlanych, konserwacji, instalacji, montażu i nadzoru, usługi budowy i naprawy rurociągów, wykonywania zabezpieczeń antykorozyjnych drewna i metali w budownictwie, usługi konserwacji i izolacji budowlanej, usługi w zakresie instalacji budowlanych i budowlanych prac wykończeniowych; usługi telekomunikacyjne; usługi pomocy drogowej i holowania, usługi dystrybucji towarów, usługi magazynowania, usługi prowadzenia składu celnego, przewóz osób i rzeczy transportem samochodowym, usługi spedycyjne, wynajem pojazdów i przyczep, usługi konfekcjonowania towarów; usługi obróbki materiałów drewnianych i drewnopodobnych, usługi obróbki metali, usługi utylizacji odpadów, usługi oczyszczania powietrza i ścieków, przetwarzanie ropy naftowej, produkcja energii, obróbka papieru, przycinanie na wymiar, usługi wzornictwa, przemysłowego, usługi projektowania opakowań, usługi

		poligraficzne; nauczanie i rozrywki, organizowanie zawodów sportowych, organizowanie konkursów edukacyjnych lub rozrywkowych; usługi ochrony mienia; klasy: 1, 2, 3, 4, 5, 6, 7, 8, 9, 10, 11, 12, 13, 14, 15, 17, 18, 19, 20, 21, 22, 23, 24, 26, 27, 29, 30, 31, 32, 33, 34, 36, 37, 38, 39, 40 (w części), 41 i 45.			
141 707	2009 06 02	Prawo wygasło w części dla usług: 37: usługi w zakresie instalacji grzewczych, kotłowych i wentylacyjnych oraz odpylania i odsiarczania spalin, serwis gwarancyjny i pogwarancyjny w powyższym zakresie.			
141 815	2009 06 10	Prawo wygasło w części dla towarów i usług: reflektory samochodowe klasa 11; części samochodowe, opony samochodowe klasa 12.			
142 182	2009 06 18	Prawo wygasło w części dla towarów i usług: owoce cytrusowe, jabłka, gruszki, winogrona, porzeczki, jagody, rabarbar, szyszki chmielowe; bary szybkiej obsługi, kawiarnie, restauracje, zaopatrywanie w żywność; klasa 31, 43.			
143 183	2009 09 14	Prawo wygasło w części dla towarów i usług: klasa 32 napoje owocowe i warzywne lub owocowe-warzywne; klasa 39 usługi transportowe.			
144 482	2009 10 05	Prawo wygasło w części dla towarów: klasa 29: ryby, konserwy rybne, drób, mięso; klasa 30: kawa, herbata, pieczywo, cukier, mąka.			
144 486	2009 10 12	Prawo wygasło w części dla towarów i usług: 36 serwis finansowy, doradztwo finansowe, usługi pośrednictwa finansowego, leasing operacyjny i finansowy; 42 usługi projektowe w zakresie budownictwa, ekspertyzy w zakresie budownictwa.			
145 037	2009 11 16	Prawo wygasło w części dla towarów: odzież damska, męska i dziecięca, bielizna osobista, kostiumy i płaszcze kąpielowe, koszulki, biustonosze, kąpielówki, majtki, slipy, koszule męskie, piżamy, pończochy, skarpetki, rajstopy, rajtuzy, szaliki, szlafroki, gorsety, gorseciki, artykuły dziewiarskie, spodenki, szorty, komplety dziecięce; klasa 25.			
145 038	2009 11 16	Prawo wygasło w części dla towarów: odzież damska, męska i dziecięca, bielizna osobista, kostiumy i płaszcze kąpielowe, koszulki, biustonosze, kąpielówki, majtki, slipy, koszule męskie, piżamy, pończochy, skarpetki, rajstopy, rajtuzy, szaliki, szlafroki, gorsety, gorseciki, artykuły dziewiarskie, spodenki, szorty, komplety dziecięce; klasa 25.			
145 523	2009 11 23	Prawo wygasło w części dla towarów i usług: 11 lampy oświetleniowe.			
146 083	2009 09 29	Prawo wygasło w części dla towarów i usług: 05 preparaty do celów weterynaryjnych, preparaty do mycia zwierząt, dezodoranty nie do użytku osobistego, herbicydy, fungicydy, lepy na muchy, środki owadobójcze, odstraszające owady, środki przeciwpałozynicze, przeciwinsektowe, środki do oczyszczania i odświeżania powietrza, środki dezynfekcyjne.			
146 663	2009 12 28	Prawo wygasło w części dla towarów i usług: 04 oleje techniczne, smary, materiały pędne, środki zwilżające, wkłady do filtrów; 23 nici, przędza jedwabna i elastyczna o celów włókienniczych, sztuczny jedwab, wełna; 24 tkaniny i wyroby włókiennicze, bielizna sto-			
					łowa, tekstylna, bielizna pościelowa, narzuty na łóżka; 40 usługi poligraficzne; 42 usługi w zakresie wzornictwa przemysłowego, usługi projektowe, doradcze i wykonywanie ekspertyz zakresie przemysłu odzieżowego.
147 741	2009 10 27	Prawo wygasło w części dla towarów i usług: klasa 35; usługa polegająca na zgrupowaniu na rzecz osób trzecich urządzeń techniki cieplnej pozwalające nabywcom wygodnie je oglądać i kupować te urządzenia w sklepie specjalistycznym, usługi w zakresie kojarzenia kontrahentów handlowych.			
147 939	2009 10 12	Prawo wygasło w części dla towarów i/lub usług: 07 maszyny i sprzęt wiertniczy; 19 prefabrykaty budowlane; budowa wodociągów i gazociągów w części klasa 37; 39 usługi transportowe; 41 usługi szkoleniowe.			
149 350	2009 10 23	Prawo wygasło w części dla usług: usługi projektowania, badań i ekspertyz w dziedzinie elektroniki, informatyki i mechaniki; klasa 42.			
151 963	2009 08 13	Prawo wygasło w części dla towarów: 15 gongi.			
167 774	2008 03 27	Prawo wygasło w części dla towarów i usług: klasa 41 (w części): „organizacja wystaw związanych z kulturą i edukacją w hotelach, ośrodkach wypoczynkowych, kwaterach sezonowych, rezydencjach i kompleksach wypoczynkowych, restauracjach, barach i salach koktajlowych”.			
168 950	2009 06 17	Prawo wygasło w części dla towarów/usług: mieszadła i mieszalniki klasa 07 z wyłączeniem mieszadła i mieszalników przeznaczonych do urządzeń związanych z mieszaniami w procesach technologicznych.			
173 021	2009 12 15	Prawo wygasło w części dla towarów i usług: 06 stal zbrojeniowa, rury stalowe, kształtowniki hutnicze; 39: usługi w zakresie samochodowego transportu towarów.			
173 282	2009 06 18	Prawo wygasło w części dla towarów i usług: owoce cytrusowe, jabłka, gruszki, winogrona, porzeczki, jagody, rabarbar, szyszki chmielowe; bary szybkiej obsługi, kawiarnie, restauracje, zaopatrywanie w żywność; klasa 31, 43.			
179 608	2009 05 14	Prawo wygasło w części dla towarów i/lub osób: organizacji wystaw lub targów handlowych i reklamowych, zgrupowanie na rzecz osób trzecich towarów: apaszki jedwabne, bandanki, beżrękawniki, bluzy, breloczki, czapki, daszki, galanteria odzieżowa damska i męska, kapelusze, koszulki polo, krawaty, kurtki, medale, para jedwabne, pompony, rękawiczki, stroje dla personelu, szale, szaliki, teczki skórzane, torby i torebki, t-shirty, znaczki z logo, pozwalające nabywcy wygodnie oglądać i kupować te towary: w sklepie, w hurtowni, z katalogu różnych artykułów, na stronie internetowej, za pośrednictwem usługi elektronicznej, za pośrednictwem systemu telezakupów, wykorzystując zamówienie korespondencyjne, używając środków telekomunikacji klasa 35 w części.			
185 574	2009 08 11	Prawo wygasło w części dla towarów i/lub usług: 09 gry telewizyjne i komputerowe;			

			16 wydawnictwa, książki, albumy, periodyki i inne publikacje; 24 tekstylia i wyroby włókiennicze nie ujęte w innych klasach; 28 gry i zabawki, artykuły sportowe, ozdoby choinkowe, karty do gry; 35 usługi reklamowe i produkcja reklam telewizyjnych, radiowych, kinowych i poprzez sieć komputerową i internet, usługi w zakresie marketingu i public relations, usługi w zakresie transkrypcji i systematyzowania wiadomości tekstowych i cyfrowych, organizacja wystaw handlowych i reklamowych, usługi małej poligrafii, dystrybucja materiałów reklamowych, informacja handlowa, promocja, zgrupowanie na rzecz osób trzecich różnych towarów pozwalające nabywcy wygodnie je oglądać w sklepie wielobranżowym i w hurtowni; 36 usługi w zakresie wynajmowania lokali biurowo-produkcyjnych i mieszkań; organizowanie imprez artystycznych, sportowych, rekreacyjnych, edukacyjnych i kulturalnych, organizowanie szkoleń (kursów) (klasa 41); 42 usługi projektowe artystyczne, usługi w zakresie administrowania prawami własności intelektualnej, udzielania licencji z praw własności intelektualnej, pośrednictwa w obrocie prawami własności intelektualnej.					
186 550	2009 10 14		Prawo wygasło w części dla towarów i/lub usług: kosmetyki: klasa 03.					
186 554	2009 10 14		Prawo wygasło w części dla towarów i/lub usług: kosmetyki: klasa 03.					
200 175	2009 07 10		Prawo wygasło w części dla towarów: logiony do włosów klasa 3 w części.					
203 051	2009 10 02		Prawo wygasło w części dla towarów/usług: 05 wyroby farmaceutyczne z wyjątkiem leków przeciwwzakrzepowych doustnych dostępnych wyłącznie w aptece;					
210 665	2009 09 29		Prawo wygasło w części dla towarów i/lub usług: usługi sprzedaży różnorodnych artykułów w dużych sklepach wielobranżowych, supermarketach, hurtowniach, na stronie Web, w systemie telezakupów, przy wykorzystaniu innych środków telekomunikacyjnych oraz poprzez zamówienia korespondencyjne klasa 35 w części.					
213 113	2009 12 10		Prawo wygasło w części dla usług: klasa 35 (w części); doradztwo specjalistyczne w sprawach działalności gospodarczej, doradztwo w zakresie organizowania i prowadzenia działalności gospodarczej, ekspertyzy w zakresie działalności gospodarczej, informacja o działalności gospodarczej, profesjonalne doradztwo w zakresie działalności gospodarczej, analiza kosztów.					
213 470	2009 12 10		Prawo wygasło w części dla usług: klasa 35 (w części); doradztwo specjalistyczne w sprawach działalności gospodarczej, doradztwo w zakresie organizowania i prowadzenia działalności gospodarczej, ekspertyzy w zakresie działalności gospodarczej, informacja o działalności gospodarczej, profesjonalne doradztwo w zakresie działalności gospodarczej, analiza kosztów.					
213 768	2009 12 09		Prawo wygasło w części dla towarów: farby, lakiery klasa 02 w części.					
213 769	2009 12 09		Prawo wygasło w części dla towarów: farby, lakiery klasa 02 w części.					
219 128	2009 12 09						Prawo wygasło w części dla towarów: farby, lakiery klasa 02 w części.	
201								
DECYZJE O ZMIANIE LUB UCHYLENIU DECYZJI (opublikowanych w Wiadomościach Urzędu Patentowego)								
<i>Poniższe zestawienie zawiera kolejno: numer prawa ochronnego na znak towarowy, numer i rok wydania Wiadomości Urzędu Patentowego, w którym zmieniona lub uchylona decyzja została ogłoszona oraz datę i treść decyzji, w której zmieniono lub uchylono decyzję poprzednią.</i>								
50 038	5/2003	2009 11 12	Sprostowano oczywistą omyłkę w decyzji administracyjnej z dnia 22.11.2002 r. w części dotyczącej nazwy uprawnionego. Prawidłowo powinno być: GlaxoSmithKline Pharmaceuticals Spółka Akcyjna, Poznań, Polska.					
86 017	11/2009	2009 11 09	Sprostowano oczywistą omyłkę w decyzji administracyjnej z dnia 20.02.2009 r. w części dotyczącej siedziby uprawnionego. Prawidłowo powinno być: Grupo Bimbo S.A.B. de C.V., Meksyk D.F., Meksyk.					
86 018	11/2009	2009 11 09	Sprostowano oczywistą omyłkę w decyzji administracyjnej z dnia 20.02.2009 r. w części dotyczącej siedziby uprawnionego. Prawidłowo powinno być: Grupo Bimbo S.A.B. de C.V., Meksyk D.F., Meksyk.					
86 019	11/2009	2009 11 09	Sprostowano oczywistą omyłkę w decyzji administracyjnej z dnia 20.02.2009 r. w części dotyczącej siedziby uprawnionego. Prawidłowo powinno być: Grupo Bimbo S.A.B. de C.V., Meksyk D.F., Meksyk.					
86 020	11/2009	2009 11 09	Sprostowano oczywistą omyłkę w decyzji administracyjnej z dnia 20.02.2009 r. w części dotyczącej siedziby uprawnionego. Prawidłowo powinno być: Grupo Bimbo S.A.B. de C.V., Meksyk D.F., Meksyk.					
86 021	11/2009	2009 11 09	Sprostowano oczywistą omyłkę w decyzji administracyjnej z dnia 20.02.2009 r. w części dotyczącej siedziby uprawnionego. Prawidłowo powinno być: Grupo Bimbo S.A.B. de C.V., Meksyk D.F., Meksyk.					
86 022	11/2009	2009 11 09	Sprostowano oczywistą omyłkę w decyzji administracyjnej z dnia 20.02.2009 r. w części dotyczącej siedziby uprawnionego. Prawidłowo powinno być: Grupo Bimbo S.A.B. de C.V., Meksyk D.F., Meksyk.					
86 023	11/2009	2009 11 09	Sprostowano oczywistą omyłkę w decyzji administracyjnej z dnia 20.02.2009 r. w części dotyczącej siedziby uprawnionego. Prawidłowo powinno być: Grupo Bimbo S.A.B. de C.V., Meksyk D.F., Meksyk.					
131 395	11/2009	2009 11 09	Sprostowano oczywistą omyłkę w decyzji administracyjnej z dnia 23.02.2009 r. w części dotyczącej					

			siedziby uprawnionego. Prawidłowo powinno być: Grupo Bimbo S.A.B. de C.V., Meksyk D.F., Meksyk.				własności przemysłowej – dalej pwp (tekst jednolity: Dz. U. z 2003 r. Nr 119, poz. 1117, z późn. zm.)
131 396	11/2009	2009 11 09	Sprostowano oczywistą omyłkę w decyzji administracyjnej z dnia 23.02.2009 r. w części dotyczącej siedziby uprawnionego. Prawidłowo powinno być: Grupo Bimbo S.A.B. de C.V., Meksyk D.F., Meksyk.				Urząd Patentowy RP uchyla decyzję z dnia 14 lutego 2006 r. o udzieleniu na rzecz Ireneusz Koksztys i S-ka Kancelaria Prawna Spółka Komandytowa, Wrocław prawa ochronnego na znak towarowy graficzny o nr Z-215550 (R-171773) oraz umarza postępowanie.
131 399	11/2009	2009 11 09	Sprostowano oczywistą omyłkę w decyzji administracyjnej z dnia 23.02.2009 r. w części dotyczącej siedziby uprawnionego. Prawidłowo powinno być: Grupo Bimbo S.A.B. de C.V., Meksyk D.F., Meksyk.				
132 058	11/2009	2009 11 09	Sprostowano oczywistą omyłkę w decyzji administracyjnej z dnia 23.02.2009 r. w części dotyczącej siedziby uprawnionego. Prawidłowo powinno być: Grupo Bimbo S.A.B. de C.V., Meksyk D.F., Meksyk.				
140 661	04/2003	2009 12 09	Sprostowano oczywistą omyłkę w decyzji o udzieleniu prawa ochronnego z dnia 29.07.2002 r. w części dotyczącej klasyfikacji niemieckiej w następujący sposób. Prawidłowo powinno być: 11 2 3 4 5 6 7 8 9 10 11 12 13 14 15 16 17 18 19 20 21 22 23 24 25 26 27 28 29 30 31 32 33 34 35 36 37 38 39 40 41 42 45.				
149 848	07/2004	2009 12 17	Sprostowano oczywistą omyłkę w decyzji o udzieleniu prawa ochronnego na znak towarowy z dn. 12.01.2004 r. w następujący sposób: - w części dotyczącej nazwy uprawnionego powinno być: Produkcja Maszyn Rolniczych JAR-MET S.C. Dariusz Sińczuk, Tomasz Sternicki, Węgrów, Polska.				
164 073	11/2009	2009 11 09	Sprostowano oczywistą omyłkę w decyzji administracyjnej z dnia 20.02.2009 r. w części dotyczącej siedziby uprawnionego. Prawidłowo powinno być: Grupo Bimbo S.A.B. de C.V., Meksyk D.F., Meksyk.				
164 089	11/2009	2009 11 09	Sprostowano oczywistą omyłkę w decyzji administracyjnej z dnia 20.02.2009 r. w części dotyczącej siedziby uprawnionego. Prawidłowo powinno być: Grupo Bimbo S.A.B. de C.V., Meksyk D.F., Meksyk.				
171 772	10/2006	2009 08 12	Na podstawie art. 247 ust. 2 ustawy z dnia 30 czerwca 2000 r. Prawo własności przemysłowej – dalej pwp (tekst jednolity: Dz. U. z 2003 r. Nr 119, poz. 1117, z późn. zm.)				Urząd Patentowy RP uchyla decyzję z dnia 14 lutego 2006 r. o udzieleniu na rzecz Ireneusz Koksztys i S-ka Kancelaria Prawna Spółka Komandytowa, Wrocław prawa ochronnego na znak towarowy słowno-graficzny I.KOKSZTYSiS-kaZ-215549(R-171772) oraz umarza postępowanie.
171 773	10/2006	2009 08 12	Na podstawie art. 247 ust. 2 ustawy z dnia 30 czerwca 2000 r. Prawo				
173 884	11/2009	2009 11 09	Sprostowano oczywistą omyłkę w decyzji administracyjnej z dnia 23.02.2009 r. w części dotyczącej siedziby uprawnionego. Prawidłowo powinno być: Grupo Bimbo S.A.B. de C.V., Meksyk D.F., Meksyk.				
180 225	04/2010	2010 01 11	Sprostowano oczywistą omyłkę w decyzji z dnia 21.10.2009 r. w części dotyczącej nazwy uprawnionego. Prawidłowo powinno być: British American Tobacco Group Polska Spółka Akcyjna, Jawornik, Polska 001379059.				
186 260	08/2007	2009 10 12	Na podstawie art. 247 ust. 2 ustawy z dnia 30 czerwca 2000 r. Prawo własności przemysłowej – dalej pwp (tekst jednolity: Dz. U. z 2003 r. Nr 119, poz. 1117, z późn. zm.)				Urząd Patentowy RP uchyla decyzję z dnia 18 stycznia 2007 r. o udzieleniu na rzecz „INSTAL – SYSTEM” Małgorzata Baran, Nowe Lipiny prawa ochronnego na znak towarowy słowno-graficzny IS INSTAL SYSTEM o nr Z-284257 (R-186260) oraz umarza postępowanie.
186 600	10/2008	2009 11 03	Sprostowano oczywistą omyłkę w decyzji administracyjnej z dnia 23.04.2008 w części dotyczącej siedziby uprawnionego. Prawidłowo powinno być: Société des Produits Nestlé S.A., Vevey, Szwajcaria.				
189 066	11/2007	2009 05 29	Na podstawie art. 247 ust. 2 ustawy z dnia 30 czerwca 2000 r. Prawo własności przemysłowej – dalej pwp (tekst jednolity: Dz. U. z 2003 r. Nr 119, poz. 1117, z późn. zm.)				Urząd Patentowy RP uchyla decyzję z dnia 20 marca 2007 r. o udzieleniu na rzecz LAZELL PARFUMS A i K Orłoś Sp. j., Warszawa prawa ochronnego na znak towarowy słowno-graficzny CINAMO o nr R-189066 oraz umarza postępowanie.
189 327	11/2007	2009 06 02	Na podstawie art. 247 ust. 2 ustawy z dnia 30 czerwca 2000 r. Prawo własności przemysłowej – dalej pwp (tekst jednolity: Dz. U. z 2003 r. Nr 119, poz. 1117, z późn. zm.)				Urząd Patentowy RP uchyla decyzję z dnia 16 lutego 2007 r. o udzieleniu na rzecz Jorze Domeyko Perez, Santiago, Chile prawa ochronnego na znak towarowy słowny DOMEYKO o nr R-189327 oraz umarza postępowanie.

- 189 894 11/2007 2009 05 28 Na podstawie art. 247 ust. 2 ustawy z dnia 30 czerwca 2000 r. Prawo własności przemysłowej – dalej pwp (tekst jednolity: Dz. U. z 2003 r. Nr 119, poz. 1117, z późn. zm.) Urząd Patentowy RP uchyla decyzję z dnia 22 maja 2007 r. o udzieleniu na rzecz KRYNICA VITAMIN spółka z ograniczoną odpowiedzialnością, Warszawa prawa ochronnego na znak towarowy słowno-graficzny ICE EAGLE ENERGY DRINK o nr R-189894 oraz umarza postępowanie.
- 189 895 11/2007 2009 05 28 Na podstawie art. 247 ust. 2 ustawy z dnia 30 czerwca 2000 r. Prawo własności przemysłowej – dalej pwp (tekst jednolity: Dz. U. z 2003 r. Nr 119, poz. 1117, z późn. zm.) Urząd Patentowy RP uchyla decyzję z dnia 22 maja 2007 r. o udzieleniu na rzecz KRYNICA VITAMIN spółka z ograniczoną odpowiedzialnością, Warszawa prawa ochronnego na znak towarowy słowno-graficzny ICE EAGLE ENERGY DRINK o nr R-189895 oraz umarza postępowanie.
- 190 068 11/2007 2009 05 29 Na podstawie art. 247 ust. 2 ustawy z dnia 30 czerwca 2000 r. Prawo własności przemysłowej – dalej pwp (tekst jednolity: Dz. U. z 2003 r. Nr 119, poz. 1117, z późn. zm.) Urząd Patentowy RP uchyla decyzję z dnia 30 maja 2007 r. o udzieleniu na rzecz „Polskie Media Amer. Com” S.A., Warszawa prawa ochronnego na znak towarowy słowno-graficzny WIELCY DETEKTYWI POIROT o nr R-190068 oraz umarza postępowanie.
- 190 266 11/2007 2009 05 28 Na podstawie art. 247 ust. 2 ustawy z dnia 30 czerwca 2000 r. Prawo własności przemysłowej – dalej pwp (tekst jednolity: Dz. U. z 2003 r. Nr 119, poz. 1117, z późn. zm.) Urząd Patentowy RP uchyla decyzję z dnia 09 marca 2007 r. o udzieleniu na rzecz POLKOMTEL Spółka Akcyjna, Warszawa prawa ochronnego na znak towarowy słowny city plus o nr R-190266 oraz umarza postępowanie.
- 191 416 12/2007 2009 10 12 Na podstawie art. 247 ust. 2 ustawy z dnia 30 czerwca 2000 r. Prawo własności przemysłowej – dalej pwp (tekst jednolity: Dz. U. z 2003 r. Nr 119, poz. 1117, z późn. zm.) Urząd Patentowy RP uchyla decyzję z dnia 12 kwietnia 2007 r. o udzieleniu na rzecz Centrum Dystrybucji „Chemia Polska” Sp. z o.o., Częstochowa prawa ochronnego na znak towarowy słowno-graficzny Sisal o nr Z-291282 (R-191416) oraz umarza postępowanie.
- 192 122 01/2008 2009 10 14 Na podstawie art. 247 ust. 2 ustawy z dnia 30 czerwca 2000 r. Prawo własności przemysłowej – dalej pwp (tekst jednolity: Dz. U. z 2003 r. Nr 119, poz. 1117, z późn. zm.) Urząd Patentowy RP uchyla decyzję z dnia 19 lipca 2007 r. o udzieleniu na rzecz NAŁĘCZÓW ZDRÓJ Spółka z o.o., Nałęczów prawa ochronnego na znak towarowy słowny CISKIE o nr Z-299384 (R-192122) oraz umarza postępowanie.
- 192 324 01/2008 2009 10 14 Na podstawie art. 247 ust. 2 ustawy z dnia 30 czerwca 2000 r. Prawo własności przemysłowej – dalej pwp (tekst jednolity: Dz. U. z 2003 r. Nr 119, poz. 1117, z późn. zm.) Urząd Patentowy RP uchyla decyzję z dnia 23 lipca 2007 r. o udzieleniu na rzecz Przedsiębiorstwa Produkcji Chłodniczej i Przetwórstwa Rolno-Spożywczej „ANITA” – Grzegorz Mordalski, Działoszyn prawa ochronnego na znak towarowy słowno-graficzny CAFÉ MORANI Malibu Rum o nr Z-302277 (R-192324) oraz umarza postępowanie.
- 192 919 01/2008 2009 11 10 Na podstawie art. 247 ust. 2 ustawy z dnia 30 czerwca 2000 r. Prawo własności przemysłowej – dalej pwp (tekst jednolity: Dz. U. z 2003 r. Nr 119, poz. 1117, z późn. zm.) Urząd Patentowy RP uchyla decyzję z dnia 07 sierpnia 2007 r. o udzieleniu na rzecz OCEANIC Przedsiębiorstwo Farmaceutyczno Kosmetyczne Wojciech Soszyński, Sopot prawa ochronnego na znak towarowy słowny Hydra Genius o nr Z-299703 (R-192919) oraz umarza postępowanie.
- 193 010 01/2008 2009 10 12 Na podstawie art. 247 ust. 2 ustawy z dnia 30 czerwca 2000 r. Prawo własności przemysłowej – dalej pwp (tekst jednolity: Dz. U. z 2003 r. Nr 119, poz. 1117, z późn. zm.) Urząd Patentowy RP uchyla decyzję z dnia 27 czerwca 2007 r. o udzieleniu na rzecz LA RIVE M. Szymula P. Szostak Spółka Jawna, Grudziądz prawa ochronnego na znak towarowy słowno-graficzno-przestrzenny in love LA RIVE PARIS o nr Z-287756 (R-193010) oraz umarza postępowanie.
- 193 331 02/2008 2009 05 29 Na podstawie art. 247 ust. 2 ustawy z dnia 30 czerwca 2000 r. Prawo własności przemysłowej – dalej pwp (tekst jednolity: Dz. U. z 2003 r. Nr 119, poz. 1117, z późn. zm.) Urząd Patentowy RP uchyla decyzję z dnia 04 lipca 2007 r. o udzieleniu na rzecz Société des Produits Nestlé S.A., Vevey, Szwajcaria prawa ochronnego na znak towarowy słowno-graficzny CHIŃSKI KUBEK o nr R-193331 oraz umarza postępowanie.
- 194 164 02/2008 2009 08 31 Na podstawie art. 247 ust. 2 ustawy z dnia 30 czerwca 2000 r. Prawo własności przemysłowej – dalej pwp (tekst jednolity: Dz. U. z 2003 r.

				Nr 119, poz. 1117, z późn. zm.) Urząd Patentowy RP uchyla decyzję z dnia 03 lipca 2007 r. o udzieleniu na rzecz „MAGNUM” A I C HEMMERICH Spółka Jawna, Janki prawa ochronnego na znak towarowy słowno-graficzny MAGNUM o nr Z-289814 (R-194164) oraz umarza postępowanie.				S SPYKER SPORT SUNGLASSES o nr Z-297066 (R-196670) oraz umarza postępowanie.
194 285	02/2008	2009 08 12		Na podstawie art. 247 ust. 2 ustawy z dnia 30 czerwca 2000 r. Prawo własności przemysłowej – dalej pwp (tekst jednolity: Dz. U. z 2003 r. Nr 119, poz. 1117, z późn. zm.) Urząd Patentowy RP uchyla decyzję z dnia 11 września 2007 r. o udzieleniu na rzecz „HOUSE” Sp. z o.o., Zielona Góra prawa ochronnego na znak towarowy słowny ESCARADE o nr R-194285 oraz umarza postępowanie.	197 417	05/2008	2009 11 12	Na podstawie art. 247 ust. 2 ustawy z dnia 30 czerwca 2000 r. Prawo własności przemysłowej – dalej pwp (tekst jednolity: Dz. U. z 2003 r. Nr 119, poz. 1117, z późn. zm.) Urząd Patentowy RP uchyla decyzję z dnia 21 listopada 2007 r. o udzieleniu na rzecz TEKO Spółka z ograniczoną odpowiedzialnością, Bytom prawa ochronnego na znak towarowy słowny SPORTEXPERTS o nr R-197417 oraz umarza postępowanie.
194 443	02/2008	2009 10 29		Na podstawie art. 247 ust. 2 ustawy z dnia 30 czerwca 2000 r. Prawo własności przemysłowej – dalej pwp (tekst jednolity: Dz. U. z 2003 r. Nr 119, poz. 1117, z późn. zm.) Urząd Patentowy RP uchyla decyzję z dnia 28 czerwca 2007 r. o udzieleniu na rzecz Andrzeja Kieryło, Milanówek prawa ochronnego na znak towarowy słowny LIONS GROUP o nr R-194443 oraz umarza postępowanie.	197 937	06/2008	2009 10 22	Na podstawie art. 247 ust. 2 ustawy z dnia 30 czerwca 2000 r. Prawo własności przemysłowej – dalej pwp (tekst jednolity: Dz. U. z 2003 r. Nr 119, poz. 1117, z późn. zm.) Urząd Patentowy RP uchyla decyzję z dnia 30 listopada 2007 r. o udzieleniu na rzecz GRUPY LOTOS S.A., Gdańsk prawa ochronnego na znak towarowy SYNTELON o nr R-197937 oraz umarza postępowanie.
194 540	02/2008	2009 10 12		Na podstawie art. 247 ust. 2 ustawy z dnia 30 czerwca 2000 r. Prawo własności przemysłowej – dalej pwp (tekst jednolity: Dz. U. z 2003 r. Nr 119, poz. 1117, z późn. zm.) Urząd Patentowy RP uchyla decyzję z dnia 20 grudnia 2006 r. o udzieleniu na rzecz American Bull Polska spółka z o.o., Kraków prawa ochronnego na znak towarowy słowny red energy o nr Z-250181 (R-194540) oraz umarza postępowanie.	198 307	06/2008	2009 10 12	Na podstawie art. 247 ust. 2 ustawy z dnia 30 czerwca 2000 r. Prawo własności przemysłowej – dalej pwp (tekst jednolity: Dz. U. z 2003 r. Nr 119, poz. 1117, z późn. zm.) Urząd Patentowy RP uchyla decyzję z dnia 08 listopada 2008 r. o udzieleniu na rzecz GALLAHER POLSKA Spółka z o.o., Poddębice prawa ochronnego na znak towarowy słowny PRESTON o nr Z-306134 (R-198307) oraz umarza postępowanie.
196 211	04/2008	2009 11 12		Na podstawie art. 247 ust. 2 ustawy z dnia 30 czerwca 2000 r. Prawo własności przemysłowej – dalej pwp (tekst jednolity: Dz. U. z 2003 r. Nr 119, poz. 1117, z późn. zm.) Urząd Patentowy RP uchyla decyzję z dnia 30 sierpnia 2007 r. o udzieleniu na rzecz: Maria Ziębińska, Stanisław Ziębiński „ICE-MASTRY” Spółka Jawna, Czaniec prawa ochronnego na znak towarowy słowny yupi o nr R-196211.	198 676	06/2008	2009 11 12	Na podstawie art. 247 ust. 2 ustawy z dnia 30 czerwca 2000 r. Prawo własności przemysłowej – dalej pwp (tekst jednolity: Dz. U. z 2003 r. Nr 119, poz. 1117, z późn. zm.) Urząd Patentowy RP uchyla decyzję z dnia 07 grudnia 2007 r. o udzieleniu na rzecz TEKO Spółka z ograniczoną odpowiedzialnością, Bytom prawa ochronnego na znak towarowy słowno-graficzny SPORT EXPERTS o nr R-198676 oraz umarza postępowanie.
196 670	05/2008	2009 10 12		Na podstawie art. 247 ust. 2 ustawy z dnia 30 czerwca 2000 r. Prawo własności przemysłowej – dalej pwp (tekst jednolity: Dz. U. z 2003 r. Nr 119, poz. 1117, z późn. zm.) Urząd Patentowy RP uchyla decyzję z dnia 04 lipca 2007 r. o udzieleniu na rzecz ANNE MARII Spółka Akcyjna, Bydgoszcz (aktualnie AM GROUP PLUS Sp. z o.o.) prawa ochronnego na znak towarowy słowno-graficzny	199 808	07/2008	2009 11 10	Na podstawie art. 247 ust. 2 ustawy z dnia 30 czerwca 2000 r. Prawo własności przemysłowej – dalej pwp (tekst jednolity: Dz. U. z 2003 r. Nr 119, poz. 1117, z późn. zm.) Urząd Patentowy RP uchyla decyzję z dnia 17 października 2007 r. o udzieleniu na rzecz Przedsiębiorstwa Handlowego „INDRAX” Krzysztof Wszolek, Krzysztof Lasoń spółka jawna, Zabrze prawa ochronnego na znak towarowy słowno-graficzny sefra o nr Z-309598 (R-199808) oraz umarza postępowanie.
					200 225	07/2008	2009 10 21	Na podstawie art. 247 ust. 2 ustawy z dnia 30 czerwca 2000 r. Pra-

- 200 963 07/2008 2009 10 16 Na podstawie art. 247 ust. 2 ustawy z dnia 30 czerwca 2000 r. Prawo własności przemysłowej – dalej pwp (tekst jednolity: Dz. U. z 2003 r. Nr 119, poz. 1117, z późn. zm.) Urząd Patentowy RP uchyla decyzję z dnia 15 listopada 2007 r. o udzieleniu na rzecz AMIS MEDICA Spółka z ograniczoną odpowiedzialnością, Warszawa (aktualnie uprawniony: The Mentholatum Company Limited, East Kilbride, Wielka Brytania) prawa ochronnego na znak towarowy słowny DIPSPORT o nr Z-309491 (R-200225) oraz umarza postępowanie.
- 200 986 07/2008 2009 10 16 Na podstawie art. 247 ust. 2 ustawy z dnia 30 czerwca 2000 r. Prawo własności przemysłowej – dalej pwp (tekst jednolity: Dz. U. z 2003 r. Nr 119, poz. 1117, z późn. zm.) Urząd Patentowy RP uchyla decyzję z dnia 21 stycznia 2008 r. o udzieleniu na rzecz DML-Polska Spółka z o.o., Warszawa prawa ochronnego na znak towarowy słowno-graficzny ReD Diabolo o nr Z-312932 (R-200963) oraz umarza postępowanie.
- 201 269 11/2009 2009 11 09 Sprostowano oczywistą omyłkę w decyzji administracyjnej z dnia 24.03.2009 r. w części dotyczącej siedziby uprawnionego. Prawidłowo powinno być: Grupo Bombo S.A.B. de C.V., Meksyk D.F., Meksyk.
- 201 270 11/2009 2009 11 09 Sprostowano oczywistą omyłkę w decyzji administracyjnej z dnia 24.03.2009 r. w części dotyczącej siedziby uprawnionego. Prawidłowo powinno być: Grupo Bombo S.A.B. de C.V., Meksyk D.F., Meksyk.
- 201 271 11/2009 2009 11 09 Sprostowano oczywistą omyłkę w decyzji administracyjnej z dnia 24.03.2009 r. w części dotyczącej siedziby uprawnionego. Prawidłowo powinno być: Grupo Bombo S.A.B. de C.V., Meksyk D.F., Meksyk.
- 201 272 11/2009 2009 11 09 Sprostowano oczywistą omyłkę w decyzji administracyjnej z dnia 24.03.2009 r. w części dotyczącej siedziby uprawnionego. Prawidłowo powinno być: Grupo Bombo S.A.B. de C.V., Meksyk D.F., Meksyk.
- 201 273 11/2009 2009 11 09 Sprostowano oczywistą omyłkę w decyzji administracyjnej z dnia 24.03.2009 r. w części dotyczącej siedziby uprawnionego. Prawidłowo powinno być: Grupo Bombo S.A.B. de C.V., Meksyk D.F., Meksyk.
- 201 274 11/2009 2009 11 09 Sprostowano oczywistą omyłkę w decyzji administracyjnej z dnia 24.03.2009 r. w części dotyczącej siedziby uprawnionego. Prawidłowo powinno być: Grupo Bombo S.A.B. de C.V., Meksyk D.F., Meksyk.
- 201 275 11/2009 2009 11 09 Sprostowano oczywistą omyłkę w decyzji administracyjnej z dnia 24.03.2009 r. w części dotyczącej siedziby uprawnionego. Prawidłowo powinno być: Grupo Bombo S.A.B. de C.V., Meksyk D.F., Meksyk.
- 201 276 11/2009 2009 11 09 Sprostowano oczywistą omyłkę w decyzji administracyjnej z dnia 24.03.2009 r. w części dotyczącej siedziby uprawnionego. Prawidłowo powinno być: Grupo Bombo S.A.B. de C.V., Meksyk D.F., Meksyk.
- 202 455 08/2008 2009 10 16 Na podstawie art. 247 ust. 2 ustawy z dnia 30 czerwca 2000 r. Prawo własności przemysłowej – dalej pwp (tekst jednolity: Dz. U. z 2003 r. Nr 119, poz. 1117, z późn. zm.) Urząd Patentowy RP uchyla decyzję z dnia 20 grudnia 2007 r. o udzieleniu na rzecz UNITED NATIONAL INVESTMENTS COMPANY INC. BVI, Tortola, Brytyjskie Wyspy Dziewicze prawa ochronnego na znak towarowy słowno-graficzny RED DEVIL ENERGY DRINK HIGHLY VITALIZING ALCOHOL FREE o nr Z-283211 (R-202455) oraz umarza postępowanie.
- 203 722 09/2008 2009 11 12 Na podstawie art. 247 ust. 2 ustawy z dnia 30 czerwca 2000 r. Prawo własności przemysłowej – dalej pwp (tekst jednolity: Dz. U. z 2003 r. Nr 119, poz. 1117, z późn. zm.) Urząd Patentowy RP uchyla decyzję z dnia 10 kwietnia 2008 r. o udzieleniu na rzecz Firmy Handlowej F+B SPORT Włodzimierz Łysiak, Warszawa prawa ochronnego na znak towarowy słowny RED SHOT o nr Z-316911 (R-203722) oraz umarza postępowanie.
- 205 652 11/2008 2009 11 10 Na podstawie art. 247 ust. 2 ustawy z dnia 30 czerwca 2000 r. Prawo własności przemysłowej – dalej pwp (tekst jednolity: Dz. U. z 2003 r. Nr 119, poz. 1117, z późn. zm.) Urząd Patentowy RP uchyla decyzję z dnia 07 marca 2007 r. o udzieleniu na rzecz Przedsiębiorstwa Produkcyjno-Handlowego „MONIQUE” Moniki Szymańskiej-Nalazek, Warszawa prawa ochronnego na znak towarowy słowny vergine o nr Z-287820 (R-205652).
- 216 253 10/2009 2009 11 27 Sprostowano oczywistą omyłkę w decyzji o udzieleniu prawa ochronnego z dnia 23.02.2009 r. w następujący sposób w części dotyczącej wykazu towarów. Prawidłowo powinno być: Klasa 31: „ziarna, produkty ogrodnicze, rolnicze i leśne nie zawarte w innych

			klasach, świeże owoce z wyjątkiem cytrusów, świeże warzywa, mieszanki ziół świeżych, korzenie jadalne, otręby zbożowe, sezam, grzyby świeże”.						
216 726	11/2009	2009 11 27	Sprostowano oczywistą omyłkę w decyzji o udzieleniu prawa ochronnego z dnia 23.02.2009 r. w następujący sposób w części dotyczącej wykazu towarów. Prawidłowo powinno być: Klasa 31: „ziarna, produkty ogrodnicze, rolnicze i leśne nie zawarte w innych klasach, świeże owoce z wyjątkiem cytrusów, świeże warzywa, mieszanki ziół świeżych, korzenie jadalne, otręby zbożowe, sezam, grzyby świeże”.						
179 453	03/07	2009 03 10	Na podstawie art. 247 ust. 2 ustawy z dnia 30 czerwca 2000 r. Prawo własności przemysłowej – dalej pwp (tekst jednolity: Dz. U. z 2003 r. Nr 119, poz. 1117, z późn. zm.) Urząd Patentowy RP uchyla decyzję z dnia 28 września 2006 r. o udzieleniu na rzecz NYCOMED POLSKA Sp. z o.o., Warszawa prawa ochronnego na znak towarowy słowny memotrix o nr R-179453 w odniesieniu do towarów zawartych w klasie 05 wykazu towarów i usług oraz umarza postępowanie.						
188 204	10/07	2009 06 02	Na podstawie art. 247 ust. 2 ustawy z dnia 30 czerwca 2000 r. Prawo własności przemysłowej – dalej pwp (tekst jednolity: Dz. U. z 2003 r. Nr 119, poz. 1117, z późn. zm.) Urząd Patentowy RP uchyla decyzję z dnia 02 lutego 2007 r. o udzieleniu na rzecz Fabryki Kosmetyków „POLLENA-EWA” Spółka Akcyjna, Łódź prawa ochronnego na znak towarowy słowny Amimed o nr R-188204 w odniesieniu do wszystkich towarów zawartych w klasie 05 oraz umarza postępowanie.						
189 937	11/07	2009 05 28	Na podstawie art. 247 ust. 2 ustawy z dnia 30 czerwca 2000 r. Prawo własności przemysłowej – dalej pwp (tekst jednolity: Dz. U. z 2003 r. Nr 119, poz. 1117, z późn. zm.) Urząd Patentowy RP uchyla decyzję z dnia 16 kwietnia 2007 r. o udzieleniu na rzecz P.P.H.U. „ABSOLUT” Wojciech Stanisław Pyzik, Wilczyce prawa ochronnego na znak towarowy słowno-graficzny MayStar o nr R-189937 w odniesieniu do następujących towarów: środki owadobójcze, grzybobójcze, chwastobójcze, przeciw pasożytnicze zawartych w klasie 05 oraz umarza postępowanie.						
190 949	12/2007	2009 03 09	Na podstawie art. 247 ust. 2 ustawy z dnia 30 czerwca 2000 r. Prawo własności przemysłowej – dalej pwp (tekst jednolity: Dz. U. z 2003 r. Nr 119, poz. 1117, z późn. zm.) Urząd Patentowy RP uchyla decyzję z dnia						
									04 kwietnia 2007 r. o udzieleniu na rzecz GLAXO GROUP LIMITED, Greenford, Wielka Brytania prawa ochronnego na znak towarowy słowno-graficzny polviva o nr R-190949 w odniesieniu do towarów zawartych w klasie 03 wykazu towarów i usług oraz umarza postępowanie.
									190 950 12/2007 2009 03 09 Na podstawie art. 247 ust. 2 ustawy z dnia 30 czerwca 2000 r. Prawo własności przemysłowej – dalej pwp (tekst jednolity: Dz. U. z 2003 r. Nr 119, poz. 1117, z późn. zm.) Urząd Patentowy RP uchyla decyzję z dnia
									04 kwietnia 2007 r. o udzieleniu na rzecz GLAXO GROUP LIMITED, Greenford, Wielka Brytania prawa ochronnego na znak towarowy słowno-graficzny polviva o nr R-190950 w odniesieniu do towarów zawartych w klasie 03 wykazu towarów i usług oraz umarza postępowanie.
									194 552 02/2008 2009 05 28 Na podstawie art. 247 ust. 2 ustawy z dnia 30 czerwca 2000 r. Prawo własności przemysłowej – dalej pwp (tekst jednolity: Dz. U. z 2003 r. Nr 119, poz. 1117, z późn. zm.) Urząd Patentowy RP uchyla decyzję z dnia
									20 sierpnia 2007 r. o udzieleniu na rzecz „CDN Group” spółka z o.o., Włocławek prawa ochronnego na znak towarowy słowno-graficzny KROON o nr R-194552 w odniesieniu do wszystkich towarów zawartych w klasie 03 oraz wszystkich towarów zawartych w klasie 08, oraz umarza postępowanie.
									195 684 03/2008 2009 10 21 Na podstawie art. 247 ust. 2 ustawy z dnia 30 czerwca 2000 r. Prawo własności przemysłowej – dalej pwp (tekst jednolity: Dz. U. z 2003 r. Nr 119, poz. 1117, z późn. zm.) Urząd Patentowy RP uchyla decyzję z dnia
									14 sierpnia 2007 r. o udzieleniu na rzecz Niepublicznego Zakładu Opieki Zdrowotnej „ELMED” Bydgoszcz prawa ochronnego na znak towarowy słowno-graficzny elmed o nr Z-301460 (R-195684) w odniesieniu do wszystkich towarów zawartych w klasie 05 oraz umarza postępowanie.
									198 675 06/2008 2009 10 22 Na podstawie art. 247 ust. 2 ustawy z dnia 30 czerwca 2000 r. Prawo własności przemysłowej – dalej pwp (tekst jednolity: Dz. U. z 2003 r. Nr 119, poz. 1117, z późn. zm.) Urząd Patentowy RP uchyla decyzję z dnia
									29 października 2007 r. o udzieleniu na rzecz SESA POLSKA Spółka z o.o., Warszawa prawa ochronnego na znak towarowy słowny VITEK o nr R-198675 w odniesieniu do wszystkich towarów zawartych w klasie 32 oraz umarza postępowanie.

199 504	07/2008	2009 10 21	Na podstawie art. 247 ust. 2 ustawy z dnia 30 czerwca 2000 r. Prawo własności przemysłowej – dalej pwp (tekst jednolity: Dz. U. z 2003 r. Nr 119, poz. 1117, z późn. zm.) Urząd Patentowy RP uchyla decyzję z dnia 03 stycznia 2007 r. o udzieleniu na rzecz „MITEX” Spółka Akcyjna, Warszawa prawa ochronnego na znak towarowy słowny MITEX o nr Z-271837 (R-199504) w odniesieniu do wszystkich towarów zawartych w klasie 12 oraz umarza postępowanie.	353921	ELZETT	CFE: 26.4.18, 26.4.24, 27.5.17, 27.5.24	06, 07
					Kaba Elzett Zrt., Megyeri út 51 H-1044 Budapest (HU)		
					2009 02 16	2009 08 31	2009 07 09
				372135	COBERINE		05, 29, 30
					Loders Croklaan BV, Hogeweg 1 NL-1521 AZ Wormerveer (NL)		
					2009 04 23	2009 08 31	2009 07 09
				373519 A	PIERRE CARDIN		16, 34
					PCL S.A., Strada dei Balconi, CH-6917 BARBENGO (CH)		
					2006 10 17	2007 04 30	2007 03 15
				407279	DE NEUVILLE		32, 33
					ACKERMAN, 19 rue Léopold Palustre F-49400 St Hilaire St Florent (FR)		
					2008 01 08	2008 04 31	2008 02 14
				417687	ROMETAR		01, 03, 05
					Bioveta, a.s., Komenského 212 CZ-683 23 Ivanovice na Hané (CZ)		
					2008 06 05	2008 09 15	2008 07 31
				477520	CESSIBON		29
					Campina Nederland Holding B.V., Hogeweg 9 NL-5301 LB Zaltbommel (NL)		
					2006 04 24	2006 10 16	2006 08 31
				493193	HIPOSUDOL		05
					LABORATORIOS VINAS, S.A., Provenza, 386-5a planta E-08025 BARCELONA (ES)		
					2009 04 08	2009 08 31	2009 07 16
				503502	MAJIROUGE		02, 03, 05, 21, 26, 42
					L'OREAL, Société anonyme, 14 rue Royale F-75008 PARIS (FR)		
					2008 06 30	2009 08 31	2009 07 09
				513254	Chillytime		14, 18, 25
					CFE: 27.5.1		
					Otto (GmbH & Co KG), Wandsbeker Str. 3-7 22172 Hamburg (DE)		
					2009 04 20	2009 08 31	2009 07 09
				536505	NYRIM		01, 17
					L. Brüggemann, Kommanditgesellschaft, Salzstr. 123-131 74076 Heilbronn (DE)		
					2009 04 03	2009 08 31	2009 07 16
				538587	Saphir		31
					Rosen Tantau Mathias Tantau Nachf., Tornescher Weg 13 25436 Uetersen (DE)		
					2009 05 18	2009 08 31	2009 07 09
				538588	Majolika		31
					Rosen Tantau Mathias Tantau Nachf., Tornescher Weg 13 25436 Uetersen (DE)		
					2009 05 18	2009 08 31	2009 07 09
				538589	Carat		31
					Rosen Tantau Mathias Tantau Nachf., Tornescher Weg 13 25436 Uetersen (DE)		
					2009 05 18	2009 08 31	2009 07 09
				538590	Goldelse		31
					Rosen Tantau Mathias Tantau Nachf., Tornescher Weg 13 25436 Uetersen (DE)		
					2009 05 18	2009 08 31	2009 07 09
				538591	Baronesse		31
					Rosen Tantau Mathias Tantau Nachf., Tornescher Weg 13 25436 Uetersen (DE)		
					2009 05 18	2009 08 31	2009 07 09
				539102	Cappuccino		31
					Rosen Tantau Mathias Tantau Nachf., Tornescher Weg 13 25436 Uetersen (DE)		
					2009 06 03	2009 08 31	2009 07 09
				564648	BRINERDIN		05
					Novartis AG, CH-4002 Bâle (CH)		
					2009 05 25	2009 08 31	2009 07 09
201 461	08/2008	2009 10 21	Na podstawie art. 247 ust. 2 ustawy z dnia 30 czerwca 2000 r. Prawo własności przemysłowej – dalej pwp (tekst jednolity: Dz. U. z 2003 r. Nr 119, poz. 1117, z późn. zm.) Urząd Patentowy RP uchyla decyzję z dnia 22 listopada 2007 r. o udzieleniu na rzecz Active Guard Sp. z o.o., Warszawa prawa ochronnego na znak towarowy słowno-graficzny ACTIVE GUARD o nr Z-306726 (R-201461) odniesieniu do wszystkich towarów zawartych w klasie 12 oraz następujących usług w klasie 37: instalowanie, konserwacja i naprawy sprzętu i urządzeń do zabezpieczania pojazdów, oraz umarza postępowanie.				
201 470	08/2008	2009 10 21	Na podstawie art. 247 ust. 2 ustawy z dnia 30 czerwca 2000 r. Prawo własności przemysłowej – dalej pwp (tekst jednolity: Dz. U. z 2003 r. Nr 119, poz. 1117, z późn. zm.) Urząd Patentowy RP uchyla decyzję z dnia 22 listopada 2007 r. o udzieleniu na rzecz Active Guard Sp. z o.o., Warszawa prawa ochronnego na znak towarowy słowno-graficzny active guard o nr Z-306725 (R-201470) w odniesieniu do wszystkich towarów zawartych w klasie 12 oraz następujących usług w klasie 37: instalowanie, konserwacja i naprawy sprzętu i urządzeń do zabezpieczania pojazdów, oraz umarza postępowanie.				

202

REJESTRACJA MIĘDZYNARODOWA UZNANA W POLSCE

Poniższe zestawienie zawiera kolejno: numer międzynarodowego rejestru znaków towarowych (w przypadku konwersji – oznaczono literą K), określenie znaku towarowego przedstawionego w postaci liter bądź cyfr albo, jeżeli znak jest znakiem graficznym lub zawiera elementy graficzne, wskazanie symboli klas elementów graficznych znaku (CFE), określenie klas towarowych, nazwisko i imię bądź nazwę uprawnionego, jego miejsce zamieszkania lub siedzibę oraz kod kraju, datę rejestracji międzynarodowej lub datę późniejszego wyznaczenia, datę zamieszczenia informacji o tej rejestracji w Biuletynie Urzędu Patentowego oraz datę notyfikacji bądź datę notyfikacji późniejszego wyznaczenia.

351833 Liquamon 01
YARA GmbH & Co. KG, Hanninghof 35 48249 Dülmen (DE)
2009 05 04 2009 08 17 2009 07 02

597983 PRESTINE	29	CALZATURIFICIO CAMERLENGO S.N.C. DI CAMERLENGO GIUSEPPE E & C., 76, Via Madonna Concezione, I-62015 MONTE SAN GIUSTO (MC) (IT)	2008 03 27	2008 10 13	2008 08 28
LODERS CROKLAAN B.V., Hogeweg 1 NL-1521 AZ WORMERVEER (NL)					
2009 04 16	2009 08 31	2009 07 09			
608051 SYMBOL	16	784585 KILOR			05
CARTIERE FEDRIGONI & C. S.P.A., I-38062 ARCO (TRENTO) (IT)		TEDEC-MEIJU FARMA, S.A., Carretera M-300, Km. 30.500 E-28802 ALCALA DE HENARES (MADRID) (ES)	2009 05 07	2009 08 31	2009 07 09
2000 01 31	2003 10 16				
608603 OVOTHERM SUPERSELL	20	786079 MAUER LOCKING SYSTEMS			
Ovotherm International Handels GmbH, Ricoweg 28 A-2351 Wiener Neudorf (AT)		CFE: 25.12.25, 26.4.1, 27.5.1, 29.1.13			06
2009 03 23	2009 08 17	MAUER LOCKING SYSTEMS LTD, „P. Stainov” Str. 10 BG-9009 Varna (BG)	2009 05 22	2009 08 31	2009 07 16
610287 STYRISOL	17	786131 CFE: 26.13.25, 27.5.1			06
ABRISO NV, Gijzelbrechtegemstraat 8-10 B-8570 ANZEGEM (BE)		MAUER LOCKING SYSTEMS LTD, „P. Stainov” Str. 10 BG-9009 Varna (BG)	2009 05 22	2009 08 31	2009 07 16
2008 06 30	2004 03 22	2009 05 22	2009 08 31	2009 07 16	
643173 Sinn	14	794813 DyneemaPurity			10
Lothar Schmidt, Rychenbergstrasse 265 CH-8404 Winterthur (CH)		DSM IP Assets B.V., Het Overloon 1 NL-6411 TE Heerlen (NL)	2009 04 17	2009 08 17	2009 06 25
2009 03 27	2009 08 17	2009 04 17	2009 08 17	2009 06 25	
654705 MIKADO	30	800050 LAPIERRE			12
GENERALE BISCUIT-GLICO FRANCE, 3, rue Saarinen, Bâtiment Saarinen F-94150 Rungis (FR)		CYCLES LAPIERRE, Rue Edmond Voisenet F-21000 DIJON (FR)	2009 05 12	2009 08 31	2009 07 09
2003 07 09	2003 10 06	2009 05 12	2009 08 31	2009 07 09	
669496 Hervis SPORTSWORLD		800216 SHANDIAN FLASH LIGHTNING			25
CFE: 1.5.1, 27.5.1, 29.1.14	03, 09, 12, 14, 18, 20, 22, 24, 25, 28, 35, 36, 39, 42	CFE: 4.5.3, 27.5.1			
SPAR Österreichische Warenhandels-Aktiengesellschaft, Europastraße 3 A-5015 Salzburg (AT)		FUXING CLOTHING SHOP FENGLI SHISHI CITY (SHISHISHI FENGLI FUXING FUZHUANGDIAN), 27 Yindu Building, Yuejin Road, Shishi City CN-362700 FUJIAN (CN)	2009 03 23	2009 08 31	2009 07 09
2008 11 28	2009 08 31	2009 03 23	2009 08 31	2009 07 09	
687297 Depotphorese	05, 10	802518 HERVIS SPORTS GET MOVIN' START LIVIN'	09, 25, 28		
HUMANCHEMIE GmbH, Hinter dem Krüge 5 31061 Alfeld/Leine (DE)		SPAR Österreichische Warenhandels-Aktiengesellschaft, Europastraße 3 A-5015 Salzburg (AT)			
2009 03 04	2009 08 17	2008 11 28	2009 08 31	2009 07 09	
702409 tex Wash	03	811226 CFE: 11.3.5, 11.3.8, 26.3.1, 26.11.3, 28.5.0			29
Schweizer-Effax, GmbH, Westring 24 48356 Nordwalde (DE)		Otkrytoe aktsionernoe obchtchestvo „Savouchkin produkt”, 108, oul. Ya. Koupaly 224028 Brest (BY)	2009 04 29	2009 08 31	2009 07 09
2009 02 26	2009 08 31	2009 04 29	2009 08 31	2009 07 09	
705490 TRIOL Alpin	03	828741 montrada			09, 16, 35, 36, 37, 38, 39, 41, 42
KARL SEEGER GMBH & Co, Schickhardtstrasse 7 72336 BALINGEN (DE)		CFE: 24.17.2, 26.11.5, 27.5.1			09, 16, 35, 36, 37, 38, 39, 41, 42
2009 02 26	2009 08 17	Commerzbank AG, Kaiserstraße 16 60311 Frankfurt am Main (DE)	2009 03 26	2009 08 31	2009 07 09
712314 BI'AC	29, 30, 32	842672 DAMIANI			14
Aldi Einkauf GmbH & Co. oHG, Eckenbergstrasse 16 45307 Essen (DE)		DAMIANI INTERNATIONAL B.V., Prins Bernhardplein 200 AMSTERDAM (NL)	2009 03 24	2009 08 17	2010 01 21
2009 03 19	2009 08 17	2009 03 24	2009 08 17	2010 01 21	
745082 VITACRECIL	05	844890 CFE: 14.5.21			06
LABORATORIOS VINAS, S.A., Provenza, 385-5a Planta, E-08025 BARCELONA (ES)		MAUER LOCKING SYSTEMS LTD, „P. Stainov” Str. 10 BG-9009 Varna (BG)	2009 05 22	2009 08 31	2009 07 16
2009 04 03	2009 08 17	2009 05 22	2009 08 31	2009 07 16	
746142 TENSODERM	03	853526 CORIS International			36
LABORATORIOS VINAS, S.A., Provenza, 386-5a planta, E-08025 BARCELONA (ES)		CFE: 26.4.4, 27.5.1, 29.1.12			
2009 04 03	2009 08 17	CORIS INTERNATIONAL SA, 8, rue Auber F-75009 PARIS (FR)	2008 05 22	2005 10 03	2008 07 10
746882 EPSILON	09, 16, 35, 36, 38, 41, 42	871565 NOVOPHANE			03, 05
Epsilon Motion Pictures GmbH, Betastrasse 1 85774 Unterföhring (DE)		A.C.M. CRAWFORD (Société par actions simplifiée), 17 rue de Neuilly, Impasse Passoir F-92110 CLICHY (FR)	2009 03 24	2009 08 17	2009 07 02
2001 01 10	2001 03 29	2009 03 24	2009 08 17	2009 07 02	
756385 CUPRAL	05	871908 COSMOS			09, 11, 16
HUMANCHEMIE GmbH, Hinter dem Krüge 5 31061 Alfeld/Leine (DE)		JANSON Trading Limited, 3 Theokritou Str., Office 201 CY-1060 Nicosia (CY)	2008 03 20	2008 08 04	2008 06 05
2009 03 04	2009 08 17	2008 03 20	2008 08 04	2008 06 05	
772440 Mr. BRIGHT	25	876098 AND			09, 10, 37
CFE: 1.3.2, 25.1.15, 27.5.1		CFE: 27.5.1			
AYDIN TEKSTIL SANAYI VE TICARET LIMITED ŞİRKETİ, Ferit Selimpaşa Caddesi, Yayla Cami Altı No: 8/6 BAĞÇELIEVLER-İSTANBUL (TR)					
2009 04 14	2009 08 17				
781851 REDWOOD HIKON HN					
CFE: 27.5.1	03, 09, 18, 25				

A&D Company, Ltd., 23-14, Higashi Ikebukuro 3-chome, Toshima-ku Tokyo 170-0013 (JP)			
2009 02 19	2009 08 17	2009 06 25	
893600 K*) RACEPAK		09	
Autotronic Controls Corporation, 1490 Henry Brennan Drive El Paso, TX 79936 (US)			
2006 07 14	2009 08 17	2009 07 02	
897949 BEACHBODY		05, 09, 41	
Product Partners, LLC, 3301 Exposition Boulevard, 3rd Floor Santa Monica, CA 90404 (US)			
2009 06 05	2009 08 17	2009 06 25	
898727 Knicks		29, 30	
Aldi Einkauf GmbH & Co. oHG, Eckenbergstrasse 16 45307 Essen (DE)			
2006 05 18	2006 12 11	2006 10 26	
899149 TERBIDERM		05	
Richter Gedeon Nyrt., Gyömrői út 19-21 H-1103 Budapest (HU)			
2006 05 14	2006 12 11	2006 10 26	
899936 PERSONA			
CFE: 2.3.23, 26.4.7, 27.5.4, 29.1.13		33	
EDNOLICHNO AKTSIONERNO DRUJESTVO „VINPROM YAMBOL”, Industrialna zona BG-8600 YAMBOL (BG)			
2009 03 17	2009 08 17	2009 06 25	
902936 ESSA		41, 42	
European Security Systems Association (ESSA) e.V., Lyoner Strasse 18 60528 Frankfurt am Main (DE)			
2006 06 20	2007 01 22	2006 11 23	
905069 CFE: 2.9.14		09, 38, 39, 41, 42, 45	
TomTom International B.V., Rembrandtplein 35 NL-1017 CT Amsterdam (NL)			
2006 05 04	2007 02 05	2006 12 14	
905531 GlobalSign		42	
Global Sign K. K., Shibuya Infoss Tower, 20-1, Sakuragaoka-cho Shibuya-ku, Tokyo 150-0031 (JP)			
2007 12 03	2008 04 31	2008 02 07	
915474 FOBS			
CFE: 27.5.1		25, 35	
ZAKRYTOE AKTSIONERNOE OBSHCHESTVO „Minotavr”, Laboratory prospect, 23 RU-195197 Sankt-Peterburg (RU)			
2007 02 13	2007 05 14	2007 03 29	
915493 METINVEST		01, 06, 35, 36, 39, 42	
METINVEST HOLDINGS NV, Werfstraat 6 Curacao (AN)			
2006 11 21	2007 05 14	2007 03 29	
915497		01, 06, 35, 36, 39, 42	
METINVEST HOLDINGS NV, Werfstraat 6 Curacao (AN)			
2006 11 21	2007 05 14	2007 03 29	
915498		01, 06, 39, 42	
METINVEST HOLDINGS NV, Werfstraat 6 Curacao (AN)			
2006 11 21	2007 05 14	2007 03 29	
915515 KUBANSKAYA RUSSIAN VODKA			
CFE: 1.5.6, 2.1.20, 24.11.14, 25.1.15, 28.5.0		33	
Federal state enterprise „Sojuzplodoimport”, Orlikov per., 1/11 FKP „Sojuzplodoimport” RU-107139 Moscow (RU)			
2006 12 27	2007 05 14	2007 03 29	
922581 CFE: 28.5.0		29	
Obshchestvo s ogranichennoy otvetstvennostyu „Aston”, 3B, ul. 1-ya Lugovaya RU-344002 Rostov-na-Donu (RU)			
2009 03 27	2009 08 17	2009 07 02	
922936 Xpress			
CFE: 25.1.9, 27.5.10, 29.1.12		17, 22	
Zill GmbH & Co. KG, Hanns-Martin-Schleyer-Strasse 31 89415 Lauingen (DE)			
2008 04 25	2008 09 29	2008 08 14	
925007 MILREMO			09, 12, 25
Shimano Benelux B.V., Industrieweg 24 NL-8071 CT Nunspeet (NL)			
2008 02 20	2008 05 26	2008 04 10	
926430 SANIVIT			05
Akcine bendrove „SANITAS”, Vytauto pr.3 LT-44354 Kaunas (LT)			
2007 05 05	2007 09 03	2007 07 12	
926851 aveline collection			
CFE: 27.5.11		25	
Sovmestnoe predpriyatie Zakrytoe Aktsionerhoe Obchtchestvo „MILAVITSA”, Oul. Novovilenskaya 28 BY-220053 Minsk (BY)			
2009 06 01	2009 08 31	2009 07 09	
931368 PROFER			05
TEDEC-MEIJ FARMA, S.A., Carretera M-300, Km. 30.500 E-28802 ALCALA DE HENARES (MADRID) (ES)			
2009 05 07	2009 08 17	2009 07 02	
931574 Golden River LONG BURNING CHARCOAL			
CFE: 1.15.5, 29.1.13		04	
Taisir Kafri, Verkstadsgatan 2 SE-753 23 Uppsala (SE)			
2008 11 19	2009 08 31	2009 07 16	
932832 Rapid'Flore			
CFE: 5.5.20, 29.1.12		20, 21, 31, 35	
Société FLORIA CREATION, Rue Saint-Gilles-Zac des deux Rivieres F-76000 ROUEN (FR)			
2009 04 16	2009 08 17	2009 06 25	
933600 VOUCHER SERVICES BY TELEKURS		09, 16, 35, 36, 42	
Six Multi Solutions AG, Hardturmstrasse 201 CH-8005 Zürich (CH)			
2007 01 11	2007 10 29	2008 03 27	
936848 Rosato Rosato			
CFE: 1.5.2		14	
ROSATO GIOIELLI S.r.l., Via Roma, 26 I-52100 Arezzo (AR) (IT)			
2007 02 01	2007 11 26	2007 10 11	
939473 MQ MENTALITY QUOTIENT			
CFE: 2.1.1, 2.3.1, 27.5.8		41	
Profil Training kft., Ratkóc utca 16 H-1118 Budapest (HU)			
2009 01 23	2009 08 31	2009 07 16	
940384 Flutisal comp.			05
mibe GmbH Arzneimittel, Münchener Straße 15 06796 Brehna (DE)			
2007 08 28	2008 01 07	2007 11 15	
940898 Oerlikon			06, 12, 19
OC Oerlikon Corporation AG, Pfäffikon, Churerstraße 120 CH-8808 Pfäffikon SZ (CH)			
2007 08 02	2008 01 07	2007 11 15	
941562 nonstop KINO			
CFE: 26.11.1, 27.5.10		09, 35, 38, 41	
PhDr. Ivan Hronec, Haburská 89/35 SK-821 01 Bratislava (SK)			
2007 09 13	2008 01 07	2007 11 22	
947462 amur			
CFE: 2.9.1, 27.5.1		32, 41, 45	
Denis Zhadan, Uus 63-24 EE-50606 Tartu (EE)			
2007 11 20	2008 02 18	2008 01 10	
947530 BioMonitor			09, 10
Biotronik GmbH & Co. KG, Woermannkehe 1 12359 Berlin (DE)			
2007 11 01	2008 02 18	2008 01 10	
949220 DERBY PLUS Pure Premium			
CFE: 1.15.15, 26.4.4, 27.5.1, 29.1.12		05, 25, 29, 30, 32, 33, 35, 39, 43	
„NOVA TREID” EOOD, 3, oulitsa „SHIPKA” BG-4190 SAEDINENIE (BG)			
2007 07 24	2008 04 31	2008 02 07	

950115	LOGISTICS GROUP GLOBALINK Smart Logistics		
CFE: 1.5.2, 27.3.1, 29.1.13		01, 02, 03, 04, 05, 06, 07, 08, 09, 10, 11, 12, 13, 14, 15, 16, 17, 18, 19, 20, 21, 22, 23, 24, 25, 26, 27, 28, 29, 30, 31, 33, 34, 35, 36, 37, 38, 39, 40, 41, 42, 43, 44, 45	
Tovarichtchestvo s ogranitchennoy otvetstvennostyu „GLOBALINK“ Transportation and Logistics Worldwide, dom 52/1, ul. Kabanbay batyra, ug. ul. Kurmangaliev Almaty (KZ)			
2007 10 30	2008 04 31		2008 02 14
950232	HERVIS SPORTSCLUB		
CFE: 26.4.18, 29.1.12		03, 09, 12, 14, 18, 20, 22, 24, 25, 28, 35	
Spar Österreichische Warenhandels-AG, Europastraße 3 A-5015 Salzburg (AT)			
2008 11 28	2009 08 31		2009 07 09
950692	roto		
CFE: 25.3.1, 27.5.1, 29.1.12		11, 12, 19, 20, 21, 35, 40	
ROTO podjetje za predelavo in trženje d.o.o., Černelavci. Gorička 150 SI-9000 Murska Sobota (SI)			
2007 05 17	2008 04 14		2008 02 21
950738	SCAN		06, 08, 11
Krog Iversen & Co. A/S, Glasvanget 3-9 DK-5492 Vissenbjerg (DK)			
2007 12 04	2008 04 14		2008 02 21
951050	COCOONING BY ETAM		18, 25
ETAM, 57-59 rue Henri Barbusse F-92110 Clichy (FR)			
2007 12 27	2008 04 14		2008 02 21
952073	You can do it! RISING SUN		
CFE: 1.3.1, 26.1.18, 27.5.10, 29.1.15		09, 16, 41	
Rising Sun e.V., Auf der Weide 10a 67363 Lustadt (DE)			
2007 11 08	2008 04 14		2008 02 28
952098	Design Works		
CFE: 25.5.1		02, 16, 18	
Dsign A/S, Madevej 11 DK-6200 Aabenraa (DK)			
2007 08 14	2008 04 14		2008 02 28
954545	FRESENIUS KABI		
CFE: 26.11.13		03, 05, 10, 16, 41, 44	
Fresenius SE, Else-Kroener-Strasse 1 61352 Bad Homburg (DE)			
2008 01 02	2008 05 12		2008 03 20
956510	Caracalla		03, 05, 21, 31, 35, 41, 44
Thomas Leinen, Höhenstraße 17 66787 Wadgassen (DE); Floreal Haagen GmbH, Wilhelm-Heinrich-Str. 16 66117 Saarbrücken (DE)			
2007 07 30	2008 05 26		2008 04 10
956544	kriz		
CFE: 24.17.2, 26.11.1		18, 24, 25, 26, 28	
KRÍZ, spol. s r.o., Jiráskova 591/26 CZ-679 61 Letovice (CZ)			
2007 11 14	2008 05 26		2008 04 10
956548	iSTYLE		
CFE: 24.17.2, 26.4.4, 27.5.24		09, 16, 37	
iStyle Praha s.r.o., Revoluční 1003/3 CZ-110 00 Praha 1 (CZ)			
2007 12 29	2008 05 26		2008 04 10
958178	PROTECFLOR		05
LALLEMAND BIO, S.L., Muntaner, 281, Entlo 3a E-08021 BARCELONA (ES)			
2009 04 07	2009 08 17		2009 06 25
960303	Acneon		05, 29, 30
WALMARK, a.s., Oldřichovice 44 CZ-739 61 Třinec (CZ)			
2008 02 13	2008 07 07		2008 05 15
960398	Vinomania		
CFE: 25.1.10, 26.4.5, 26.4.18, 26.4.24, 27.5.4		32, 33, 43	
Rémy KEROUANTON, 303 route de Kerouezec F-29470 PLAOUCASTEL-DAOULAS (FR); Sophie LAFAGE, 9 rue de la Cascade L'enclos du Millac F-33370 ARTIGUES-PRES-BORDEAUX (FR); Jean-Paul LAFAGE, 9 rue de la Cascade L'enclos du Millac F-33370 ARTIGUES-PRES-BORDEAUX (FR); Yann KEROUANTON, 47 route Touristique F-29217 LE CONQUET (FR); Eric MALABAT, 28 bis rue du Caplande F-33470 LE TEICH (FR)			
2008 03 12	2008 07 07		2008 05 15
961359	LIGHT ENERGY		03
Coty Deutschland GmbH, Fort Malakoff Park, Rheinstrasse 4E 55116 Mainz (DE)			
2008 03 10	2008 07 07		2008 05 22
961553	Narcisse		
CFE: 26.11.25, 27.5.1		03, 14, 16, 18, 24	
W & K SA, 6, rue de Lausanne CH-1950 Sion (CH)			
2008 04 04	2008 07 21		2008 05 29
963112	AVIA-T-HEURE		09, 14, 18
Giorgy ALAFINOV, Route de Valavran 134 CH-1294 GENTHOD (CH)			
2008 03 07	2008 08 04		2008 06 12
963136	Alpine Roast		
CFE: 6.1.2, 6.1.4, 27.5.17		30, 32, 40	
A. Kuster Sirocco-Kaffee AG, Hauptstrasse 22 CH-8716 Schmerikon (CH)			
2008 04 10	2008 08 04		2008 06 12
966102	Claude Léger Soup'express		
CFE: 5.3.14, 25.1.19, 29.1.15		29	
ITM ENTREPRISES Société Anonyme, 24 rue Auguste-Chabrieres F-75015 PARIS (FR)			
2008 05 21	2008 09 01		2008 07 10
966717	Splendix		03, 16, 21
VIRAGO Haushaltsprodukte GmbH, Robert-Bosch-Strasse 4 46414 Rhede (DE)			
2008 01 11	2008 09 01		2008 07 17
966978	HIZA		25, 40, 42
Hiza Dietrich Zander KG, Max-Planck-Strasse 1 47608 Geldern (DE)			
2008 07 17	2009 08 31		2009 07 16
967471	GLISS Cell Repair System		
CFE: 27.5.10		01, 03	
Henkel AG & Co. KGaA, Henkelstraße 67 40589 Düsseldorf (DE)			
2008 05 14	2008 09 01		2008 07 17
968290	RAHAL		29, 30, 32, 43
MANZEH DIAFA SARL, 50 rue Normandie Maarif Casablanca (MA)			
2008 04 11	2008 09 15		2008 07 24
968299	MEGA LINES		
CFE: 27.5.4, 29.1.12		09, 28, 37, 41	
Synot W, a.s., Vinohradská 907 CZ-686 05 Uherské Hradiště-Mařatice (CZ)			
2008 04 29	2008 09 15		2008 07 24
968300	MEGALINES		09, 28, 37, 41
Synot W, a.s., Vinohradská 907 CZ-686 05 Uherské Hradiště-Mařatice (CZ)			
2008 05 05	2008 09 15		2008 07 24
971027	ALENTE		33
ENOFORUM-COMÉRCIO E EXPORTAÇÃO DE VINHOS, S.A., Urbanização Chafariz D'El Rei, Rua do Estoril, Lote 7A P-7005-482 Évora (PT)			
2009 05 27	2009 08 17		2009 07 02
972686	NAUTILUX		
CFE: 27.5.1		12, 14, 16, 18, 24, 25	
AZIMUT-BENETTI S.P.A., Via Michele Coppino, 104 VIAREGGIO (LU) (IT)			
2008 05 06	2008 10 27		2008 09 04
972687	AZIMUT		
CFE: 27.5.1		12, 14, 16, 18, 24, 25	
AZIMUT-BENETTI S.P.A., Via Michele Coppino, 104 VIAREGGIO (LU) (IT)			
2008 05 06	2008 10 27		2008 09 04

974960	LE MIRAGE PARIS	25
SARL BAHADIRLAR TEKSTIL PARIS, 283 Rue Saint Denis F-75002 PARIS (FR)		
2009 04 24	2009 08 17	2009 07 02
976735	Weiss	
CFE: 5.13.25, 9.1.10, 26.1.4, 27.5.13, 29.1.14 29, 30, 31		
Schirnhöfer Gesellschaft m.b.H., Kaindorf 298 A-8224 Kaindorf bei Hartberg (AT)		
2008 06 12	2008 11 24	2008 10 09
979332	SILAN ESSENCE	03, 05
HENKEL AG & Co. KGaA (société de droit allemand), Henkelstraße 67 40589 Düsseldorf-Holthausen (DE)		
2008 09 12	2008 12 22	2008 10 30
980280	FRESH-LIFE	03, 05, 30
GUMLINK A/S, Dandyvej DK-7100 Vejle (DK)		
2008 08 08	2008 12 22	2008 11 06
981085	Kowa	
CFE: 26.1.18, 29.1.1 05		
KOWA COMPANY LTD., 6-29, Nishiki 3-chome Naka-ku Nagoya-shi, Aichi 460-8625 (JP)		
2009 05 28	2009 08 31	2009 07 09
982397	Dolan	09, 12, 18, 20, 22, 23, 24
Dolan GmbH, Regensburger strasse 109 93309 Kelheim (DE)		
2007 10 18	2009 01 19	2008 11 27
982716	KITZ	
CFE: 27.5.1 06, 07, 09, 11		
KITZ CORPORATION, 10-1, Nakase 1-chome, Mihama-ku Chiba-shi, Chiba-ken 261-8577 (JP)		
2009 03 12	2009 08 17	2010 01 21
989795	Saloni Home Concept	
CFE: 1.15.9, 26.4.22, 29.1.14 20, 35		
LEMA MOBILYA TEKSTIL İNŞAAT SANAYI VE TICARET LIMITED ŞİRKETİ, Yeni Sanayi Orhangazi Caddesi. No:55 Inegöl BURSA (TR)		
2008 07 03	2009 03 30	2009 02 05
994405	Mr. MAX	03
Edgars GRINBERGS, Lačpleša iela 73-15 LV-1011 Riga (LV)		
2008 11 04	2009 05 11	2009 03 19
994540	FAIRLINE	
CFE: 26.4.4, 26.11.9, 27.5.10, 27.5.11, 29.1.14 19, 20, 21, 22, 23, 24, 25, 27		
MIP METRO Group Intellectual Property GmbH & Co. KG, Metro-Strasse 1 40235 Düsseldorf (DE)		
2008 09 24	2009 05 11	2009 03 19
994918	Red Bull simply COLA	
CFE: 1.3.8, 3.4.4, 3.4.23, 25.1.15, 29.1.13 32, 33, 43		
Red Bull GmbH, Trademark Department Am Brunnen 1 A-5330 Fuschl am See (AT)		
2008 11 13	2009 05 11	2009 03 26
994919	BARRIER TPO	19, 35, 37
TEMA-TECHNOLOGIES AND MATERIALS SRL, Via dell'Industria, 21 I-31029 VITTORIO VENETO (TV) (IT)		
2008 10 02	2009 05 11	2009 03 26
994930	BETHING MAN	
CFE: 18.4.1, 18.4.2, 25.1.13 25		
Xintang Zhen Yixin Fuzhuang Chang, No. 20 Beiheng Road, Dongkeng Area, Qunxing Village, Xintang Town 511340 Zengcheng City, Guangdong Province (CN)		
2009 01 14	2009 05 11	2009 03 26
994942	Certicor	
CFE: 5.7.1, 26.1.15, 29.1.13 01, 05		
SYNGENTA PARTICIPATIONS AG, Schwarzwaldallee 215 CH-4058 Basel (CH)		
2009 01 26	2009 05 11	2009 03 26
994949	JEROME RUGGIERO	
CFE: 24.1.15, 27.5.21 25		
Jérôme Ruggiero, Rue des Platineurs 17 B-4020 WANDRE (LIEGE) (BE)		
2009 02 16	2009 05 11	2009 03 26
994985	FemiVaxin HP	
CFE: 27.5.10 05, 29, 30		
Helvetia Pharma a.s., Slezská 949/32 CZ-120 00 Praha 2 (CZ)		
2008 09 03	2009 05 11	2009 03 26
994992	CARTOGRAPHIA A TÉRKÉPSZAKÉRTO	
CFE: 1.5.2, 26.4.4, 29.1.13 16		
CARTOGRAPHIA Kft., Nagy Lajos kiraly str. 135/A H-1149 Budapest (HU)		
2008 10 20	2009 05 11	2009 03 26
995042	JEROME BOTANIC	
CFE: 27.5.1 11, 20, 22, 24, 25		
EMPORIO CASA S.R.L., Casella Postale Nr. 60-Via IV Novembre, 43 I-20034 PAINA DI GIUSSANO (MI) (IT)		
2009 01 07	2009 05 11	2009 03 26
995044	CFE: 2.1.1, 26.1.14, 28.3.0	33
YIWU DANXI BREWAGE CO., LTD, No. 117, Danxi Road, Chi'an Town, Yiwu City Zhejiang Province (CN)		
2009 01 28	2009 05 11	2009 03 26
995046	X3 MUREXIN X-BOND	
CFE: 18.1.21, 27.1.1 01, 17, 19		
Murexin Aktiengesellschaft, Franz v. Furtenbach-Straße 1 A-2700 Wiener Neustadt (AT)		
2008 12 04	2009 05 11	2009 03 26
995624	fischer group	
CFE: 26.2.1, 26.3.6, 26.11.12, 27.5.1, 29.1.12 06, 40		
F.E.R. fischer Edelstahlrohre GmbH, Gewerbegebiet 7 77855 Achern (DE)		
2009 02 04	2009 05 11	2009 03 26
997194	"CALLE"	35, 36, 41, 45
Calle Services Management AG, Gotthardstrasse 55 CH-8002 Zürich (CH)		
2009 02 23	2009 05 25	2009 04 09
997242	OMNIA CLASSIC WEDDING RINGS	
CFE: 27.5.10 14		
DORA KUYUMCULUK SANAYI VE TICARET ANONİM ŞİRKETİ, Atatürk Mahallesi, Marmara Sanayi Sitesi L Blok No:233, İkitelli Küçükçekmece-Istanbul (TR)		
2009 02 06	2009 06 08	2009 04 16
997254	FAVOLA	43
SOCIETE DES HOTELS MERIDIEN, 10 rue Vercingétorix F-75014 PARIS (FR)		
2009 04 30	2009 08 17	2009 06 25
997265	IDEEN WELT	
CFE: 4.2.1, 26.1.16, 27.5.1 01, 02, 03, 04, 05, 06, 07, 08, 09, 10, 11, 14, 16, 17, 18, 20, 21, 22, 24, 25, 26, 28, 29, 30, 31, 32, 33, 34		
Dirk Rossmann GmbH, Isernhägener Str. 16 30938 Burgwedel (DE)		
2008 07 17	2009 06 08	2009 04 16
997963	TEEKANNE Granny's Finest	
CFE: 25.3.3, 27.5.2 30		
R. Seelig & Hille oHG, Kevelaerer Strasse 21-23 40549 Düsseldorf (DE)		
2009 01 16	2009 06 08	2009 04 23
998469	WOONYA	20, 21, 35
Europa Möbel-Verbund GmbH, Ampertal 8 85777 Fahrenzhausen (DE)		
2008 11 05	2009 06 22	2009 04 30
998492	DE SANTIS	
CFE: 10.1.25, 26.11.9, 29.1.12 34		

MONUS d.o.o., Aleksandra Dubčeka 14 11080 BEOGRAD-ZEMUN (RS)			
2009 01 29	2009 06 22	2009 04 30	
998518 ANAYELA			03, 09, 25
Berndkolb.com GmbH, Paul Lincke Ufer 8e 10999 Berlin (DE)			
2009 02 05	2009 06 22	2009 04 30	
998521 Oligo Swiss SEROLAB			05
Sérolab, société anonyme, En Marin, chemin de la Vulliette 4 CH-1000 Lausanne 25 (CH)			
2009 03 06	2009 06 22	2009 04 30	
999824 CFE: 28.3.0			09
BEIJING TIANYU COMMUNICATION EQUIPMENT CO., LTD., 8 Zhengfu Lu, Guangjidian Yitihua Chanye Jidi, Tongzhou Yuan, Zhongguancun Kejiyuan Tongzhou, Beijing (CN)			
2009 03 24	2009 07 06	2009 05 14	
999901 EKSAN			
CFE: 25.1.9, 26.11.13, 29.1.13			06, 12, 19, 20, 35
EKSAN MEKANIZMA MAKAS SISTEMLERI IMALATI SANAYI VE TICARET LIMITED ŞIRKETI, Soganlik Orta Mah. Yalniz Selvi Cad. No:31 Kartal/Istanbul (TR)			
2007 12 25	2009 07 06	2009 05 14	
999937 CFE: 26.2.9, 26.11.12			16
Zhejiang Delijia Stationery CO., Ltd., Erliban industry area, Yuanqiao, Huangyan, Taizhou 318025 Zhejiang (CN)			
2009 03 24	2009 07 06	2009 05 14	
999938 42 BELOW			
CFE: 26.1.17			33, 35, 36, 38, 41, 43
Bacardi & Company Limited, Aeulestrasse 5 FL-9490 Vaduz (LI)			
2009 03 11	2009 07 06	2009 05 14	
999941 MIKANISAL			05
GRINDEKS, akciju sabiedriba, Krustpils iela 53 LV-1057 Riga (LV)			
2009 03 04	2009 07 06	2009 05 14	
1000740 DULCE DE LECHE			
CFE: 3.4.1, 3.4.2, 19.3.1, 24.1.5, 24.9.2, 29.1.15			29
RIO DE LA PLATA KFT., Csengery u. 76 H-1067 Budapest (HU)			
2008 06 12	2009 07 06	2009 05 21	
1000915 PEELAWAY			
CFE: 27.5.2			03
Peel Away Limited, 88 Sheep Street Bicester, Oxon OX26 6LP (GB)			
2009 04 09	2009 07 20	2009 05 28	
1000946 PantheMax			03, 05, 10, 30, 32
Dr. Müller Pharma s.r.o., Pouchov 182 CZ-503 41 Hradec Králové (CZ)			
2008 09 03	2009 07 20	2009 05 28	
1001174 THUN			
CFE: 25.1.9			20
THUN SPA, Via Galvani, 29 I-39100 BOLZANO (BZ) (IT)			
2008 10 27	2009 07 20	2009 05 28	
1001323 ivokids Ivoclar Vivadent Pediatric Dental Solutions			
CFE: 2.9.10, 4.5.2, 27.1.1, 29.1.13			03, 05, 10, 11, 21
Ivoclar Vivadent AG, Bendererstrasse 2 FL-9494 Schaan (LI)			
2008 12 29	2009 07 20	2009 06 04	
1001345 ATTERZA			05
EGIS GYÓGYSZERGYÁR Nyilvánosan Működő Részvénytársaság, Keresztúri út 30-38 H-1106 Budapest (HU)			
2009 02 05	2009 07 20	2009 06 04	
1001346 ETIXOL			05
EGIS GYÓGYSZERGYÁR Nyilvánosan Működő Részvénytársaság, Keresztúri út 30-38 H-1106 Budapest (HU)			
2009 02 17	2009 07 20	2009 06 04	
1001347 VESEROBAN			05
EGIS GYÓGYSZERGYÁR Nyilvánosan Működő Részvénytársaság, Keresztúri út 30-38 H-1106 Budapest (HU)			
2009 02 17	2009 07 20	2009 06 04	
1001510 MOL			
CFE: 26.3.18, 27.5.17, 29.1.13			01, 02, 04, 35, 39, 42, 43
MOL Magyar Olaj-és Gázipari Nyilvánosan Működő Részvénytársaság, Október huszonharmadika u. 18 H-1117 Budapest (HU)			
2009 02 17	2009 07 20	2009 06 04	
1001518 DELLA			35, 39
ANDRIIY SNIGURSKI, 18-A Vozziednannia prospect, ap. 52 Kyiv, 140, 02140 (UA)			
2009 03 04	2009 07 20	2009 06 04	
1001539 PLANTVIA			30, 32
Schweppes International Limited, 7 Albemarle Street London W1S 4HQ (GB)			
2009 04 20	2009 07 20	2009 06 04	
1001547 petnature			
CFE: 3.6.3, 5.3.14			05, 31
Raul Jorge Marques Abraao, Casa da Encosta, Dona Belida P-2000-342 Achete (PT)			
2008 10 20	2009 07 20	2009 06 04	
1001554 Fit müsli			
CFE: 27.5.2, 29.1.13			05, 29, 30
ÚSOVSKO a.s., Klopina 33, CZ-789 73 Úsov (CZ)			
2008 08 07	2009 07 20	2009 06 04	
1001570 i-kids Ivoclar Vivadent Pediatric Dental Solutions			
CFE: 2.9.10, 4.5.2, 27.1.1, 29.1.13			03, 05, 10, 11, 21
Ivoclar Vivadent AG, Bendererstrasse 2 FL-9494 Schaan (LI)			
2008 12 29	2009 07 20	2009 06 04	
1001587 SANOFORM			01, 05, 29, 30
ALDI Einkauf GmbH & Co. oHG, Eckenbergstr. 16 45307 Essen (DE)			
2009 02 03	2009 07 20	2009 06 04	
1001589 Infukoll			05
Serumwerk Bernburg AG, Hallesche Landstrasse 105 b 06406 Bernburg (Saale) (DE)			
2009 02 20	2009 07 20	2009 06 04	
1001602 Z			
CFE: 26.13.25, 27.5.21, 28.3.0			07
China National ErZhong Group Co., Jingyang District, Deyang Sichuan (CN)			
2009 04 16	2009 07 20	2009 07 23	
1001613 caretta caretta			25
RASA TEKSTIL SANAYI VE TICARET LIMITED ŞIRKETI, Depo Ve Ardiyeciler Yapi Kooperatifi, 101. Ada 1 Parsel Ikitelli Küçükçekmece, Istanbul (TR)			
2009 04 10	2009 07 20	2009 06 04	
1001620 schauuma Hair Activator			
CFE: 27.5.10			03
Henkel AG & Co. KGaA, Henkelstrasse 67 40589 Düsseldorf (DE)			
2009 04 01	2009 07 20	2009 06 04	
1001754 KIDNITIN			05
EGIS GYÓGYSZERGYÁR Nyilvánosan Működő Részvénytársaság, Keresztúri út 30-38 H-1106 Budapest (HU)			
2009 04 02	2009 07 20	2009 06 04	
1001758 Eggelbusch			29
Eggelbusch GmbH & Co. KG, In der Heide 20 33428 Harsewinkel (DE)			
2009 04 22	2009 07 20	2009 06 04	
1001777 ZOLLUMENT			05
PLIVA HRVATSKA d.o.o., Ulica grada Vukovara 49 HR-10000 Zagreb (HR)			
2009 02 13	2009 07 20	2009 06 04	
1001781 voiki			
CFE: 27.5.1			25

LI LINBIN, No. 72, Xiangshan South Road, Qingyang, Jinjiang City Fujian Province (CN)			
2009 03 10	2009 07 20	2009 06 04	
1001831 Drive		10, 16	
Biomed Est., Lindenstrasse 68 CH-8738 Uetliburg (CH)			
2008 12 10	2009 07 20	2009 06 04	
1001833 Umbrella high class covers			
CFE: 10.3.1, 27.3.15, 29.1.12		12, 17, 18, 22, 24, 27, 35, 39, 42	
S.C. CONEX DISTRIBUTION S.A., Str. Calea Chişinaului nr. 32, bl. Cladirea C4 şi C5 700180 IASI (RO)			
2008 10 30	2009 07 20	2009 06 04	
1001846 RICROLIN		05	
SOOFT ITALIA S.P.A., Contrada Molino, 17 I-63025 MONTEGIORGIO (AP) (IT)			
2009 03 12	2009 07 20	2009 06 04	
1001857 SC:YY SKI CHALLENGE			
CFE: 21.3.9, 26.3.1, 29.1.13		09, 38, 41, 42	
Greentube Internet Entertainment Solutions AG, Mariahilferstrasse 47/1/102 A-1060 Wien (AT)			
2009 03 11	2009 07 20	2009 06 04	
1002253 Keep Magni		25	
NINGBO BAINA KNITTING GARMENT CO., LTD. (ningbo baina zhenzhi zhiyi youxian gongsi), Xiangjia Village, Wuxiang Town, Yinzhou Qu, Ningbo 315111 Zhejiang (CN)			
2009 04 20	2009 08 03	2009 06 11	
1002265 MISS BERGE		25	
SABRA TEKSTIL SANAYI VE TICARET LIMITED ŞİRKETİ, Namik Kemal Mahallesi Adile Naşit Bulvarı 121. Sokak No: 26 Esenyurt Büyükkçekmece-Istanbul (TR)			
2009 04 10	2009 08 03	2009 06 11	
1002308 BEMEX		03, 18, 25	
DIDI-Jeans, s.r.o., Libušská 133/248 CZ-142 00 Praha 4-Libuš (CZ)			
2008 12 22	2009 08 03	2009 06 11	
1002312 ATHLETIC BODY			
CFE: 27.5.17		03, 05, 28	
AF UNITED SpA, Via S. Cristoforo, 97 I-20090 TREZZANO SUL NAVIGLIO (MI) (IT)			
2009 03 23	2009 08 03	2009 06 11	
1002334 DRYSTICK		01, 17, 19	
HELUZ cihlářský průmysl v.o.s., Dolní Bukovsko 295 CZ-373 65 Dolní Bukovsko (CZ)			
2008 10 15	2009 08 03	2009 06 11	
1002351 HERVIS-VERGLEICH DICH REICH		09, 25, 28	
SPAR Österreichische Warenhandels-Aktiengesellschaft, Europastraße 3 A-5015 Salzburg (AT)			
2008 11 12	2009 08 03	2009 06 11	
1002359 housebeautiful			
CFE: 29.1.12		24	
NIL TEKSTİL VE PAZARLAMA LIMITED ŞİRKETİ, Gençtürk Caddesi Gümrük Emini Sokak No:23 LALELİ-İSTANBUL (TR)			
2009 04 09	2009 08 03	2009 06 11	
1002366 Spitzer		09, 37, 42	
B + M BLUMENBECKER GMBH, Sudhoferweg 99-107 59269 Beckum (DE)			
2008 09 11	2009 08 03	2009 06 11	
1002605 Charismatic		03, 44	
LABORATOIRE NUXE, 25 rue des Petits Hôtels F-75010 PARIS (FR)			
2008 11 13	2009 08 03	2009 06 18	
1002650 Fa BLUE ROMANCE			
CFE: 5.3.15, 25.1.1, 26.4.18, 27.5.10, 29.1.15		03	
Henkel AG & Co. KGaA, Henkelstraße 67 40589 Düsseldorf (DE)			
2009 04 17	2009 08 03	2009 06 18	
1002658 CASAFINO		01, 02, 06, 08, 11, 17, 19, 35, 37, 42	
BayWa AG München, Arabellastrasse 4 81925 München (DE)			
2008 10 01	2009 08 03	2009 06 18	
1002730 EVB			
CFE: 26.4.6, 26.4.9, 26.11.6, 27.5.1		36	
OVV Vermögensberatung AG, Heumarkt 1 50667 Köln (DE)			
2009 04 24	2009 08 03	2009 06 18	
1002749 MgC consulting coaching training			
CFE: 27.5.10, 27.5.11, 29.1.12		35, 41, 42	
Prunerová Magdaléna, Stašov 148 CZ-267 51 Zdice (CZ)			
2008 12 22	2009 08 03	2009 06 18	
1002787 Smugglettes		18, 25	
LEOKADIA PTY LTD, 29 Marshall Avenue WARRAWEE NSW 2074 (AU)			
2009 01 28	2009 08 03	2009 06 18	
1002823 CMS			
CFE: 26.1.18, 27.5.1, 29.1.12		05	
SHENZHEN KANGZHE PHARMACEUTICAL CO.LTD, 6/F, 8/F, Building A, Tsinghua Tongfang Information Harbor, Langshan Road, North Section, Shenzhen Hi-tech Industry Park 518057 Nashan District, Shenzhen, Guangdong Province (CN)			
2009 04 03	2009 08 03	2009 06 18	
1002829 jumping			
CFE: 2.1.16, 26.1.14, 29.1.12		28, 41, 43	
Mgr. Tomáš Buriánek, Havanská 2814/13 CZ-390 05 Tábor (CZ)			
2008 11 20	2009 08 03	2009 06 18	
1002855 Dia-PhoCal		09, 41, 44	
Fresenius Medical Care Nephrologica Deutschland GmbH, Else-Kröner-Str. 1 61352 Bad Homburg (DE)			
2009 02 23	2009 08 03	2009 06 18	
1002860 ProNeo		10	
Fresenius Kabi AG, Friedrichstrasse 2-6 60323 Frankfurt (DE)			
2009 03 23	2009 08 03	2009 06 18	
1002871 CODEXY			
CFE: 26.4.24, 27.5.24		14	
DORA KUYUMCULUK SANAYI VE TICARET ANONIM ŞİRKETİ, Atatürk Mahallesi, Marmara Sanayi Sitesi L Block No:233, İkitelli Küçükçekmece-Istanbul (TR)			
2009 04 14	2009 08 03	2009 06 18	
1002875 REN CHENG			
CFE: 26.1.19, 26.4.9, 28.3.0		25	
CHAOZHOU ZHONGTIANCHENG SHOES CO., LTD., Area D5-9-2, Beipian Economic Development Test Zone Chaozhou, Guangdong (CN)			
2009 05 19	2009 08 03	2009 06 18	
1002877 CIMAR			
CFE: 26.1.19, 27.5.17, 28.3.0		07	
B.D.X. MACHINERY LTD., B No. 128, Shuiyuan Road, Industrial Development Zone, Miyun County Beijing (CN)			
2009 05 19	2009 08 03	2009 06 18	
1002879 ALPHALINE		01, 03	
DSM IP Assets B.V., Het Overloon 1 NL-6411 TE HEERLEN (NL)			
2009 05 01	2009 08 03	2009 06 18	
1002899 SAVOY ROYAL CLUB			
CFE: 3.1.2, 5.13.25, 24.1.9, 29.1.13		35, 36, 41, 43	
BOHEMIA CLUB, a.s., Moskevská 637/6 Liberec IV CZ-460 01 Perštýn (CZ)			
2008 12 19	2009 08 03	2009 06 18	
1002902 BANQUE MISR			
CFE: 2.3.1, 3.7.1, 24.9.5, 28.1.0, 29.1.0		36	
BANK MISR S.A.E, 151, Mohamed Farid Rue Le Caire (EG)			
2009 04 09	2009 08 03	2009 06 18	

1002923	CFE: 2.3.16, 2.3.23	29, 30, 32
Kaufland Česká republika v.o.s., Pod Višňovkou 25 CZ-140 00 Praha 4-Krč (CZ)		
2009 02 06	2009 08 03	2009 06 18
1002932	ENDURIS	23, 24
Hunter Douglas Industries BV, Piekstraat 2 NL-3071 EL Rotterdam (NL)		
2008 06 16	2009 08 03	2009 06 18
1002936	GASTROVAC	05, 29, 30
MVDr. Vladimír Vrzal, CSc, Malinovského 767/39 CZ-683 23 Ivanovice na Hané (CZ); Ing. Libor Bittner, CSc, Sídliště Osvobození 35 CZ-682 02 Vyškov-Dědice (CZ)		
2008 11 05	2009 08 03	2009 06 18
1002937	KRONE CLUB	
CFE: 3.1.2, 5.13.25, 24.1.9, 29.1.13		
BOHEMIA CLUB, a.s., Moskevská 637/6 Liberec IV CZ-460 01 Perštýn (CZ)		
2008 12 19	2009 08 03	2009 06 18
1002952	MELANUMIB	05
EGIS GYÓGSZERGYÁR Nyilvánosan Működő Részvénytársaság, Keresztúri út 30-38 H-1106 Budapest (HU)		
2009 03 16	2009 08 03	2009 06 18
1002953	DUDANTIN	05
EGIS GYÓGSZERGYÁR Nyilvánosan Működő Részvénytársaság, Keresztúri út 30-38 H-1106 Budapest (HU)		
2009 03 16	2009 08 03	2009 06 18
1002954	TRAHEZIMIB	05
EGIS GYÓGSZERGYÁR Nyilvánosan Működő Részvénytársaság, Keresztúri út 30-38 H-1106 Budapest (HU)		
2009 03 16	2009 08 03	2009 06 18
1002955	MEMIGMIN	05
EGIS GYÓGSZERGYÁR Nyilvánosan Működő Részvénytársaság, Keresztúri út 30-38 H-1106 Budapest (HU)		
2009 03 16	2009 08 03	2009 06 18
1002982	PRIDE	11
Distribution Center „TAIPIT” (Limited Liability Company), korp.1,3 d.11/17, Irkutskaya ul. RU-107497 Moskva (RU)		
2009 02 27	2009 08 17	2009 06 25
1002985	LIGHTHOUSE LOGISTICS CONSULTING	
CFE: 26.4.18, 26.11.3, 26.11.10, 27.5.10, 27.5.11, 27.5.24, 29.1.12		
Lighthouse Logistics Consulting GmbH & Co. KG, Heidenkampsweg 66 20097 Hamburg (DE)		
2008 12 17	2009 08 17	2009 06 25
1002999	CFE: 3.1.14	30
KRAFT FOODS GLOBAL BRANDS LLC, Three Lakes Drive Northfield, IL 60093 (US)		
2009 04 02	2009 08 17	2009 06 25
1003021	JULIANE	05
Zentiva, k.s., U Kabelovny 130 CZ-102 36 Praha 10, Dolní Měcholupy (CZ)		
2009 01 13	2009 08 17	2009 06 25
1003022	TAUBELA	05
Zentiva, k.s., U Kabelovny 130 CZ-102 36 Praha 10, Dolní Měcholupy (CZ)		
2009 03 11	2009 08 17	2009 06 25
1003027	PRIMERAN	05
Zentiva, k.s., U Kabelovny 130, CZ-102 37 Praha 10-Dolní Měcholupy (CZ)		
2009 01 13	2009 08 17	2009 06 25
1003028	PRIAZENTA	05
Zentiva, k.s., U Kabelovny 130, CZ-102 37 Praha 10-Dolní Měcholupy (CZ)		
2009 01 13	2009 08 17	2009 06 25
1003033	WOODMIX	31
Erbo AG, Industriestrasse 17 CH-4922 Bützberg (CH)		
2009 04 28	2009 08 17	2009 06 25
1003040	VRONSKY	34
MONUS d.o.o., Aleksandra Dubčeka 14 11080 BEOGRAD-ZEMUN (RS)		
2009 02 18	2009 08 17	2009 06 25
1003054	UN MATIN D'ORAGE	03
ANNICK GOUTAL, 14, rue de Castiglione F-75001 PARIS (FR)		
2009 03 18	2009 08 17	2009 06 25
1003099	SILVERTAG	
CFE: 26.1.3, 26.1.4		
Rukka AG, Wiesenstrasse 1 CH-9327 Tübach (CH)		
2009 04 06	2009 08 17	2009 06 25
1003113	Ktec	
CFE: 27.5.17		
KUAN TECH (SHEN ZHEN) CO., LTD, 1-2/F, Block 1, Dasan Industrial District, 6th Honghua Road, Gongming, Baoan, Shenzhen 518106 Guangdong Province (CN)		
2009 04 21	2009 08 17	2009 06 25
1003119	Alvaline	20
Inostrannoe obshchestvo s ogranichennoy otvetstvennostyu „BelGro”, st. Auls 231750 Grodno (BY)		
2009 03 09	2009 08 17	2009 06 25
1003126	CFE: 6.1.2, 6.1.4	25
Essence Group s.r.o., Štěrboholská 1404/104 CZ-102 00 Praha 10 (CZ)		
2009 02 09	2009 08 17	2009 06 25
1003137	TABAC MAN silver	
CFE: 26.11.7, 27.5.10		
MÄURER & WIRTZ GmbH & Co. KG, Zweifaller Strasse 120 52224 Stolberg (DE)		
2009 05 05	2009 08 17	2009 06 25
1003141	BIÇAKCILAR	
CFE: 26.1.16		
BIÇAKCILAR TIBBI CIHAZLAR SANAYI VE TICARET ANONIM ŞİRKETİ, Kiraç Merkez Mahallesi Atatürk, Caddesi No:23 Büyükçekmece İSTANBUL (TR)		
2009 04 14	2009 08 17	2009 06 25
1003163	SENSAI	44
KAO KABUSHIKI KAISHA (also trading as Kao Corporation), 14-10, Nihonbashi Kayabacho 1-Chome, Chuo-Ku Tokyo 103-8210 (JP)		
2009 05 01	2009 08 17	2009 06 25
1003197	ZENTADONNA	05
Zentiva, k.s., U Kabelovny 130, CZ-102 37 Praha 10-Dolní Měcholupy (CZ)		
2009 01 13	2009 08 17	2009 06 25
1003203	SNOWTREX	39, 41, 43
TRAVEL-TREX Reisen GmbH, Bonner Straße 484-486 50968 Köln (DE)		
2009 02 11	2009 08 17	2009 06 25
1003204	Q-Tape	16, 17, 22
EKOBAL, s.r.o., Hráského 1906/3 CZ-140 00 Praha 4 (CZ)		
2009 01 28	2009 08 17	2009 06 25
1003212	ONYX Plus	
CFE: 27.5.10		
AKUNA CZ s.r.o., Vídeňská 116 CZ-619 00 Brno (CZ)		
2009 03 25	2009 08 17	2009 06 25
1003216	SHI BA ZI	
CFE: 27.5.17		
YANGJIANG SHIBAZI KITCHEN WARE MANUFACTURING CO., LTD., No. 1, Dengfeng Road, Lingdong Area, Yangjiang 529500 Guangdong (CN)		
2009 04 03	2009 08 17	2009 06 25
1003217	Yangjiang Shibazi	
CFE: 5.5.4, 28.3.0		
		08

YANGJIANG SHIBAZI KITCHEN WARE MANUFACTURING CO., LTD., No. 1, Dengfeng Road, Lingdong Area, Yangjiang 529500 Guangdong (CN)			
2009 04 03	2009 08 17	2009 06 25	
1003265 SILKWAY			25
Obshchestvo s ogranichennoy otvetsvennostyu „SILKWEY”, str. 3, 3, ul. Zabelina RU-101000 Moscow (RU)			
2009 04 02	2009 08 17	2009 06 25	
1003295 Brusa			
CFE: 27.5.17, 29.1.1			12, 35
Brusa Koltuk Ve İç Trim Teknolojileri Sanayi ve Ticaret Anonim Şirketi, Organize Sanayi Böl. Mavi Cad. 2. Sk. No:2 Nilüfer/Bursa (TR)			
2009 04 21	2009 08 17	2009 06 25	
1003317 HEADOFIX			12
Temsa Global Sanayi ve Ticaret Anonim Şirketi, Mersin Yolu Üzeri, 10. Km Seyhan, Adana (TR)			
2008 12 24	2009 08 17	2009 06 25	
1003333 NATURE PARK			29, 30, 31
K-Servis Praha, a.s., Vídeňská 1E CZ-142 00 Praha 4 (CZ)			
2008 12 02	2009 08 17	2009 06 25	
1003353 TRUCKTEC GERMANY			
CFE: 26.1.19, 26.11.11, 27.5.10			07, 09, 12
Trucktec Automotive GmbH, Katharina-Loth-Straße 2 66386 St. Ingbert (DE)			
2008 07 17	2009 08 17	2009 06 25	
1003374 K URBAN KISS			
CFE: 26.1.18, 27.5.1			18, 25
AIRON S.R.L., Via Trani, 78 I-70051 BARLETTA (BA) (IT)			
2009 05 05	2009 08 17	2009 06 25	
1003408 Gjosa			
CFE: 27.5.11, 29.1.15			11, 37, 42
VAILLANT GROUP FRANCE SA, 17 rue de la Petite Baratte F-44300 NANTES (FR)			
2008 12 29	2009 08 17	2009 06 25	
1003450 CleasyMedic			09, 10
MBR Optical Systems GmbH & Co. KG, Hölkerfeld 5 42279 Wuppertal (DE)			
2009 05 05	2009 08 17	2009 06 25	
1003452 RACE-TIN			
CFE: 1.15.5, 27.5.8			28
GUANGDONG ALPHA ANIMATION AND CULTURE CO., LTD., Auldey Industrial Area, Wenguan Rd., Chenghai Guangdong (CN)			
2009 05 19	2009 08 17	2009 06 25	
1003488 AUSHOPPING			16, 35, 36, 37, 38, 41, 42
GROUPE AUCHAN, 40 avenue de Flandre F-59170 CROIX (FR)			
2008 10 28	2009 08 17	2009 06 25	
1003514 Friends			
CFE: 27.5.2			10
TOBACCO'S IMEX S.P.A., Strada Villanova, 43 VALFENERA (ASTI) (IT)			
2009 03 17	2009 08 17	2009 06 25	
1003526 CFE: 21.3.21, 24.13.9, 26.1.24, 29.1.12			13
Carbo*Prill, Inc., Suite 202, 528 Main Street Evansville, IN 47708-1627 (US)			
2008 10 07	2009 08 17	2009 06 25	
1003539 Tear Film Academy			35, 41, 44
Dr. Gerhard Mann Chem.-pharm. Fabrik GmbH, Brunsbütteler Damm 165-173 13581 Berlin (DE)			
2009 01 20	2009 08 17	2009 06 25	
1003558 BUDELIN			05, 10
MEDA AB, Pipers väg 2A SE-170 09 SOLNA (SE)			
2009 04 02	2009 08 17	2009 06 25	
1003608 Kipp			06, 07, 08, 09, 17, 20, 42
Heinrich Kipp Werk KG, Heubergstraße 2 72172 Sulz (DE)			
2008 09 04	2009 08 17	2009 06 25	
1003631 WEICHAI			
CFE: 26.1.4, 26.1.16			07, 12
Weichai Power Co., Ltd., 197, Section A Fu Shou East Street, Hight Technology Industrial Development Zone, Weifang Shangdong (CN)			
2009 04 27	2009 08 17	2009 06 25	
1003638 GYNOPHILUS			03, 05, 10
LABORATOIRES LYOCENTRE, Rue des Freres Lumiere F-15130 ARPAJON SUR CERE (FR)			
2008 09 29	2009 08 17	2009 06 25	
1003642 Istanbul 2010 AVRUPA KÜLTÜR BASKENTI EUROPEAN CAPITAL OF CULTURE			
CFE: 25.1.19, 27.1.1, 27.7.17, 29.1.15			16, 35, 38, 41, 42
ISTANBUL 2010 AVRUPA KÜLTÜR BASKENTI AJANSI, Istiklal Cad. No: 209/49 Atlas Pasaj Taksim Beyoglu-Istanbul (TR)			
2008 11 20	2009 08 17	2009 06 25	
1003694 CFE: 26.13.25, 29.1.4			09, 16, 28, 35, 37, 38, 41, 42, 45
WIMAX HOLDING LIMITED, Grigori Afxentiou, 8 ELPA. LIVADIOTIS BUILDING, 3rd floor, Flat/Office 306 CY-6023 Larnaca (CY)			
2009 01 20	2009 08 17	2009 06 25	
1003711 MVK			
CFE: 1.3.2, 29.1.13			16, 35, 41
Joint Stock Company „International Exhibition Company”, 22, ul. Miklukho-Maklaya RU-117437 MOSCOW (RU)			
2009 01 30	2009 08 17	2009 06 25	
1003716 VISIBLE			05, 29, 30, 32
Société des Produits Nestlé S.A., CH-1800 Vevey (CH)			
2008 10 02	2009 08 17	2009 06 25	
1003750 Filmklik			
CFE: 4.5.21, 27.3.2, 27.5.8, 27.5.9, 29.1.14			38, 41
A COMPANY CONSULTING & LICENSING AG, Alexanderstrasse 7 10178 Berlin (DE)			
2008 11 07	2009 08 17	2009 07 02	
1003778 ORANGINA SCHWEPPEES			
CFE: 1.15.15, 26.2.5, 29.1.15			32, 33, 35, 42
Schweppes International Limited, 7 Albemarle Street London W1S 4HQ (GB)			
2009 04 29	2009 08 17	2009 07 02	
1003834 MQT Jeans Company			
CFE: 1.11.8, 27.5.8, 29.1.11			18, 25, 35
BJ TEKSTİL TICARET VE SANAYİ ANONİM ŞİRKETİ, Beylikdüzü, Hadimköy Yolu 4, Sanayi Bulvarı. 8. Cadde. Bila No. Büyükçekmece, İSTANBUL (TR)			
2009 03 27	2009 08 17	2009 07 02	
1003845 ZATEA			29
Obshchestvo s ogranichennoy otvetstvennostyu „Aston”, 3B, ul. 1-ya Lugovaya RU-344002 Rostov-na-Donu (RU)			
2009 03 19	2009 08 17	2009 07 02	
1003859 CFE: 13.1.5, 28.3.0			06
Jiangsu Guoqiang Zinc-Plating Industrial Co., Ltd., East Suburb, Shangxing Town Liyang, Jiangsu (CN)			
2009 04 20	2009 08 17	2009 07 02	
1003881 Stenago WET WIPES			
CFE: 1.5.2, 1.5.6, 26.11.2, 26.11.21			03, 16
STENAGO S.R.L., Viale Kennedy, 127/Int. SCARPERIA (Firenze) (IT)			
2008 12 02	2009 08 17	2009 07 02	
1003882 Garden Prestige			
CFE: 26.4.18, 27.5.1			03, 18
Moslem Ahmad, Zhmerinska str. 40 Kharkiv 61066 (UA)			
2008 12 31	2009 08 17	2009 07 02	
1003897 HENRY			
CFE: 27.5.17			09
ZHEJIANG HENRY ELECTRONIC CO., LTD., 11 Bldg Section B Shoes, Ind. Zone Eco. Development Area Pingyang, Zhejiang (CN)			
2009 04 01	2009 08 17	2009 07 02	

1003913	CFE: 1.1.1, 1.1.5, 1.3.2, 26.11.13	21
YAN JINXIAN, 27D-E, Hengfa Court, Shenfa Garden, Shennan East Road, Luohu, Shenzhen City Guangdong Province (CN)		
2009 05 19	2009 08 17	2009 07 02
1003917	CFE: 28.5.0	33
Closed joint-stock company with 100 per cent foreign investments „ROUST INCORPORATED”, litera A., 52, Pulkovskoe sh. RU-196140 p.Shushary, Saint-Petersburg (RU)		
2009 04 13	2009 08 17	2009 07 02
1003920	Bizz	10
AS Audio Service GmbH, Zeppelinstrasse 9 32051 Herford (DE)		
2009 04 22	2009 08 17	2009 07 02
1003925	SABRA	
CFE: 25.1.9, 27.5.1, 29.1.12 03, 09, 14, 18, 24, 25, 35, 43		
SABRA TEKSTIL SANAYI VE TICARET LIMITED ŞİRKETİ, Namik Kemal Mahallesi Adile Naşit Bulvarı 121. Sokak No: 26 Esenyurt Büyükçekmece-Istanbul (TR)		
2009 03 27	2009 08 17	2009 07 02
1003927	REVERLINK	01, 02, 03, 05, 16, 17, 19, 22, 24, 27, 40
ARKEMA FRANCE, 420 rue d'Estienne d'Orves F-92700 COLOMBES (FR)		
2008 12 02	2009 08 17	2009 07 02
1003952	Via Energia	03, 09, 16, 18, 21, 25, 28, 29, 30, 31, 32, 35, 36, 39, 41, 42, 43
EnBW Energie Baden-Württemberg AG, Durlacher Allee 93 76131 Karlsruhe (DE)		
2008 12 10	2009 08 17	2009 07 02
1003964	PARADENTOVAC	05, 29, 30
MVDr. Vladimír Vrzal, Csc., Malinovského 767/39 CZ-683 23 Ivanovice na Hané (CZ); Ing. Libor Bittner, Csc., Sídlíště Osvobození 35 CZ-682 02 Vyškov-Dědice (CZ)		
2008 11 26	2009 08 17	2009 07 02
1003969	PISLICK	25, 35
PISLICK TEKSTIL VE BILGISAYAR TICARET LIMITED ŞİRKETİ, Caferaga Mah. Sarraf Ali Sok. No.10/A Kadiköy İSTANBUL (TR)		
2008 12 05	2009 08 17	2009 07 02
1003989	JODEN	
CFE: 27.5.17 11		
JODEN INC. (JiangMen), No. 148 YongSheng Rd, JiangMen Guangdong (CN)		
2009 05 19	2009 08 17	2009 07 02
1003993	BRONCHOVAC	05, 29, 30
MVDr. Vladimír Vrzal, Csc., Malinovského 767/39 CZ-683 23 Ivanovice na Hané (CZ); Ing. Libor Bittner, Csc., Sídlíště Osvobození 35 CZ-682 02 Vyškov-Dědice (CZ)		
2008 11 26	2009 08 17	2009 07 02
1003994	ACNEVAC	05, 29, 30
MVDr. Vladimír Vrzal, Csc., Malinovského 767/39 CZ-683 23 Ivanovice na Hané (CZ); Ing. Libor Bittner, Csc., Sídlíště Osvobození 35 CZ-682 02 Vyškov-Dědice (CZ)		
2008 11 05	2009 08 17	2009 07 02
1004008	PRABEGIN	05
EGIS GYÓGYSZERGYÁR Nyilvánosan Működő Részvénytársaság, Keresztúri út 30-38 H-1106 Budapest (HU)		
2009 03 16	2009 08 17	2009 07 02
1004009	CLOTICIL	05
EGIS GYÓGYSZERGYÁR Nyilvánosan Működő Részvénytársaság, Keresztúri út 30-38 H-1106 Budapest (HU)		
2009 03 19	2009 08 17	2009 07 02
1004021	Terbicutan	05
mibe GmbH Arzneimittel, Münchener Straße 15 06796 Brehna (DE)		
2009 05 15	2009 08 17	2009 07 02
1004023	Finlepsin	05
AWD.pharma GmbH & Co. KG, Wasastrasse 50 01445 Radebeul (DE)		
2009 05 05	2009 08 17	2009 07 02
1004034	Acro	10
AS Audio Service GmbH, Zeppelinstrasse 9 32051 Herford (DE)		
2009 04 28	2009 08 17	2009 07 02
1004046	KNOLLENSTEIN	09, 35, 42
Knollenstein Holdings B.V., Binnendoor 7 a NL-1261 EG BLARICUM (NL)		
2008 10 06	2009 08 17	2009 07 02
1004049	HATSAN ESCORT	
CFE: 27.5.10 13		
HATSAN SILAH MAKINA KALIP SANAYI VE TICARET LIMITED ŞİRKETİ, İzmir Ankara Karayolu 23.Km No:289 Kemalpaşa Organize San. Böl. Kemalpaşa İZMİR (TR)		
2008 12 30	2009 08 17	2009 07 02
1004050	MEITAN	
CFE: 26.13.25, 27.5.1 03, 05, 09, 16, 21, 30, 35		
Lin Lan Co. Ltd, 85V, Godolya strit RU-656043 Barnaul, Altayski kray (RU)		
2008 11 17	2009 08 17	2009 07 02
1004063	Altelys	35, 36
DGR Consult Invest GmbH, Seestrasse 1 CH-6330 Cham (CH)		
2009 02 18	2009 08 17	2009 07 02
1004079	DAYANG	
CFE: 26.15.1, 28.3.0 07		
ZHEJIANG DAYANG SEWING MACHINE CO.,LTD, No.18, Xiachen Center South Road, Jiaojiang District, Taizhou City 318010 Zhejiang Province (CN)		
2009 04 03	2009 08 17	2009 07 02
1004086	KOPPERT	05, 20, 31, 44
Koppert B.V., Veilingweg 17 NL-2651 BE BERKEL EN RODENRIJS (NL)		
2009 03 09	2009 08 17	2009 07 02
1004106	BÜROSIT	
CFE: 27.5.1 20		
ERMETAL OTOMOTIV VE EŞYA SANAYI TICARET ANONİM ŞİRKETİ, Demirtaş Organize Sanayi Bölgesi, Nilüfer Sokak Osmangazi-Bursa (TR)		
2009 04 10	2009 08 17	2009 07 02
1004108	IONTO-SONO	03, 08, 10
IONTO-COMED GmbH, Durlacher Allee 109 76137 Karlsruhe (DE)		
2009 04 07	2009 08 17	2009 07 02
1004125	RICHMOND	
CFE: 10.1.25, 26.11.12, 29.1.14 34		
IMPERIAL TOBACCO LIMITED, P.O. Box 244 Southville Bristol BS99 7UJ (GB)		
2009 05 09	2009 08 17	2009 07 02
1004134	Bexy	
CFE: 27.5.1, 29.1.12 25		
AHMET NURI KÖSE, Yenisahra Mahallesi, Sütçüoğlu Caddesi No:25 KADIKÖY-İSTANBUL (TR)		
2009 05 14	2009 08 17	2009 07 02
1004174	TREXTA	
CFE: 25.1.9, 26.1.16 09, 18		
TREXTA TR DERİ MAMÜLLERİ SANAYİ VE TICARET ANONİM ŞİRKETİ, Organize Sanayi Bölgesi Fatih, Caddesi No: 21 ÇERKEZKÖY-TEKİRDAĞ (TR)		
2009 03 27	2009 08 17	2009 07 02
1004188	KITCHENETTE	
CFE: 27.5.2 33, 35, 43		

HAVANA YAYINCILIK TURIZM VE GIDA PAZARLAMA TICARET ANONIM ŞİRKETİ, Esentepe Mah Kardeşler Sok No: 42/1 ŞİŞLI-Istanbul (TR)			
2009 01 19	2009 08 17		2009 07 02
1004234 EAST			
CFE: 27.5.1			09
Guangdong EAST Power Co., Ltd., No. 6 Northern Industry Road, Songshan Lake SCL. & TECH. Industry Park, Dongguan City, Guangdong Province (CN)			
2009 05 19	2009 08 31		2009 07 09
1004236 FC:YY FUSSBALL CHALLENGE			
CFE: 21.3.1, 26.15.1, 27.5.10, 29.1.14			09, 38, 41, 42
Greentube Internet Entertainment Solutions AG, Mariahilferstrasse 47/1/102 A-1060 Wien (AT)			
2009 04 29	2009 08 31		2009 07 09
1004270 G1 Touch			09, 38, 41, 42
Deutsche Telekom AG, Friedrich-Ebert-Allee 140 53113 Bonn (DE)			
2009 03 02	2009 08 31		2009 07 09
1004341 XANERNET			05
S.I.F.I. S.p.A., Via Ercole Patti, 36 LAVINAIO (Catania) (IT)			
2009 04 21	2009 08 31		2009 07 09
1004342 TORREVENTO			
CFE: 26.5.4, 27.5.3, 27.5.24			33
Torrevento s.r.l., Strada Provinciale 234, km. 10,600 (ex S.S. 170 km. 28) I-70033 Corato (BA) (IT)			
2009 05 05	2009 08 31		2009 07 09
1004353 S			
CFE: 26.11.1, 26.15.1, 27.5.21, 29.1.1			25, 28
Sportastic HandelsgmbH, Gewerbepark 73 A-9710 Pöllan/Feistritz (AT)			
2009 04 17	2009 08 31		2009 07 09
1004364 JAKRIN			05
EGIS GYÓGYSZERGYÁR Nyilvánosan Működő Részvénytársaság, Keresztúri út 30-38 H-1106 Budapest (HU)			
2009 04 01	2009 08 31		2009 07 09
1004365 VINOTEZIB			05
EGIS GYÓGYSZERGYÁR Nyilvánosan Működő Részvénytársaság, Keresztúri út 30-38 H-1106 Budapest (HU)			
2009 03 16	2009 08 31		2009 07 09
1004366 DEFLOXOL			05
EGIS GYÓGYSZERGYÁR Nyilvánosan Működő Részvénytársaság, Keresztúri út 30-38 H-1106 Budapest (HU)			
2009 03 16	2009 08 31		2009 07 09
1004367 DROZEDRAN			05
EGIS GYÓGYSZERGYÁR Nyilvánosan Működő Részvénytársaság, Keresztúri út 30-38 H-1106 Budapest (HU)			
2009 03 16	2009 08 31		2009 07 09
1004450 Inter HYPER			
CFE: 27.5.10, 29.1.1		01, 02, 03, 04, 05, 06, 07, 08, 09, 10, 11, 12, 13, 14, 15, 16, 17, 18, 19, 20, 21, 22, 23, 24, 25, 26, 27, 28, 29, 30, 31, 32, 33, 34, 35, 36, 37, 38, 39, 40, 41, 42, 43, 44, 45	
COMPAGNIE FINANCIERE DE PARTICIPATIONS-SOCIETE COFIPAR Société en nom collectif, 24 rue Auguste-Chabrieres F-75015 PARIS (FR)			
2009 03 17	2009 08 31		2009 07 09
1004474 climowool			01, 06, 17, 20
SCHWENK Dämmtechnik GmbH & Co. KG, Isotexstrasse 1 86899 Landsberg am Lech (DE)			
2009 04 02	2009 08 31		2009 07 09
1004482 INTER L'HYPER			
		01, 02, 03, 04, 05, 06, 07, 08, 09, 10, 11, 12, 13, 14, 15, 16, 17, 18, 19, 20, 21, 22, 23, 24, 25, 26, 27, 28, 29, 30, 31, 32, 33, 34, 35, 36, 37, 38, 39, 40, 41, 42, 43, 44, 45	
COMPAGNIE FINANCIERE DE PARTICIPATIONS-SOCIETE COFIPAR Société en nom collectif, 24 rue Auguste-Chabrieres F-75015 PARIS (FR)			
2009 04 21	2009 08 31		2009 07 09
1004483 ECODAN			11
Mitsubishi Electric Europe B.V. Niederlassung Deutschland, P.O. Box 1548 40835 Ratingen (DE)			
2009 04 09	2009 08 31		2009 07 09
1004522 Inter L'HYPER			
CFE: 27.5.10, 29.1.12		01, 02, 03, 04, 05, 06, 07, 08, 09, 10, 11, 12, 13, 14, 15, 16, 17, 18, 19, 20, 21, 22, 23, 24, 25, 26, 27, 28, 29, 30, 31, 32, 33, 34, 35, 36, 37, 38, 39, 40, 41, 42, 43, 44, 45	
COMPAGNIE FINANCIERE DE PARTICIPATIONS-SOCIETE COFIPAR Société en nom collectif, 24 rue Auguste-Chabrieres F-75015 PARIS (FR)			
2009 04 22	2009 08 31		2009 07 09
1004569 ENERGY OF PROGRESS			
CFE: 29.1.1			07, 11, 37
Obshestvo s ogranichennoi otvetstvennostyu „Razional“, d. 19, str. 1, ul. Pahflova RU-141407 Himki, Moscow region (RU)			
2009 02 13	2009 08 31		2009 07 09
1004577 CFE: 26.13.25			07
Obschestvo s ogranichennoy otvetstvennostyu „Torgovy Dom Jeelex“, 9, Industrialnaya str., Klimovsk RU-142184 Moscow region (RU)			
2009 02 06	2009 08 31		2009 07 09
1004601 Flip-Tip-Zip			16
Bryce Investments Pty Ltd, 350 Gipps Road KEIRAVILLE NSW 2500 (AU)			
2009 02 16	2009 08 31		2009 07 09
1004602 Flip-Tip-Zip Colours			
CFE: 1.13.10			16
Bryce Investments Pty Ltd, 350 Gipps Road KEIRAVILLE NSW 2500 (AU)			
2009 02 16	2009 08 31		2009 07 09
1004662 LEDUFAN			05
EGIS GYÓGYSZERGYÁR Nyilvánosan Működő Részvénytársaság, Keresztúri út 30-38 H-1106 Budapest (HU)			
2009 05 14	2009 08 31		2009 07 09
1004665 SIOPRIST			05
EGIS GYÓGYSZERGYÁR Nyilvánosan Működő Részvénytársaság, Keresztúri út 30-38 H-1106 Budapest (HU)			
2009 05 14	2009 08 31		2009 07 09
1004668 jobtop			
CFE: 6.1.2			25
Jobtop AB, Granvägen 10 SE-360 42 BRAAS (SE)			
2009 02 16	2009 08 31		2009 07 09
1004673 adpl SOLUTIONS			
CFE: 27.5.10			16, 35, 39
adpl-solutions International GmbH, Maria-Theresia-Straße 41 A-4600 Wels (AT)			
2009 05 22	2009 08 31		2009 07 09
1004677 arctic-fresh			21
dm-drogerie markt GmbH + Co. KG, Carl-Metz-Straße 1 76185 Karlsruhe (DE)			
2009 04 28	2009 08 31		2009 07 09

1004706	ZUCROFER	05	1004837	VIBE FM	09, 16, 35, 38, 41, 42
Actavis Group PTC ehf., Reykjavikurvegi 76-78 IS-220 Hafnarfjörður (IS)			LAGARDERE ACTIVE RADIO INTERNATIONAL, 28 rue François 1er F-75008 PARIS (FR)		
2009 01 19	2009 08 31	2009 07 09	2009 01 09	2009 08 31	2009 07 09
1004712	ONCOFORUM	16, 41, 44	1004838	WURZELRATTE	07, 44
Astellas B.V., Elisabethhof 19 NL-2353 EW LEIDERDORP (NL)			Hartmut Neidlein, Heuweg 15 71384 Weinstadt (DE)		
2009 05 21	2009 08 31	2009 07 09	2009 04 25	2009 08 31	2009 07 09
1004722	CFE: 28.5.0	33	1004872	IPS E. CUBE	05, 10
INTERNATIONAL SPIRIT BRANDS L.L.C., 41 State Street, Suite 106 Albany, NY 12207 (US)			Ivoclar Vivadent AG, Bendererstrasse 2 FL-9494 Schaan (LI)		
2009 05 26	2009 08 31	2009 07 09	2009 02 23	2009 08 31	2009 07 09
1004725	pesnyary		1004877	tamtam mezzi di comunicazione	
CFE: 3.7.11, 28.5.0, 29.1.12 35, 41, 43			CFE: 4.5.5, 22.1.25, 27.5.1 16		
Gosudarstvennoe uchrezhdenie Belorusskiy Gosudarstvenny ansambl „Pesnyary“, d. 62, ul. Surganova 220040 Minsk (BY)			TOBACCO'S IMEX S.P.A., Strada Villanova, 43 I-14017 Valfenera (AT) (IT)		
2009 04 24	2009 08 31	2009 07 09	2009 03 17	2009 08 31	2009 07 09
1004739	R		1004882	MONTE ROSOLI	29, 33
CFE: 26.4.16, 26.4.24, 27.5.24 07, 12			PININO S.R.L.-Societa Agricola, Localita Il Pinino, 327 I-53024 Montalcino (SI) (IT)		
Chongqing Rato Power Co., Ltd., B Zone, Shuangfu Industry Park, Jiangjin District Chongqing (CN)			2009 04 20 2009 08 31 2009 07 09		
2008 12 09	2009 08 31	2009 07 09	1004893	CHOHO	
1004748	TOV		CFE: 27.5.17 07, 12		
CFE: 26.11.12, 27.5.8 08, 09, 11, 21			QINGDAO CHOHO INDUSTRIAL CO., LTD, Qingdao Overseas Chinese Scientific and Technical Park Shandong (CN)		
Superhuman Group Co., Ltd., Changcheng Industrial Zone, Guli Town, Yongkang City 321300 Zhejiang (CN)			2009 05 27 2009 08 31 2009 07 09		
2009 02 02	2009 08 31	2009 07 09	1004966	Program H plus	35, 36, 42, 44
1004755	COLOUR WIZARD	35, 37, 39, 41	Program H plus, s.r.o., nám. 14. října 1307/2 CZ-150 00 Praha 5 (CZ)		
Manheim DeFleet Services GmbH, Siemensstraße 55 A 25462 Rellingen (DE)			2008 09 17 2009 08 31 2009 07 16		
2009 02 27	2009 08 31	2009 07 09	1004967	PROGRAM H PLUS	
1004756	RECARDOLAZZOTTI	25	CFE: 26.1.24, 26.7.1 35, 36, 42, 44		
Shan Xiaohong, Room 101-102, Unit 6, Building 7, Jiqingli, Chaoyang District, Beijing City (CN)			Program H plus, s.r.o., nám. 14. října 1307/2 CZ-150 00 Praha 5 (CZ)		
2009 03 24	2009 08 31	2009 07 09	2008 09 17	2009 08 31	2009 07 16
1004776	ZABBIX	41, 42	1004968	THALASCIENCE	03, 44
ZABBIX, SIA, Dzelzavas iela 117 LV-1021 Riga (LV)			LABORATOIRE COSMETIQUE DE LECOUSSE, 64 rue Pierre Charron F-75008 PARIS (FR)		
2009 05 15	2009 08 31	2009 07 09	2008 09 24	2009 08 31	2009 07 16
1004787	FIRST UNITED AKTIENGESELLSCHAFT		1004981	BookMac	
CFE: 1.5.2, 26.11.3, 27.5.10, 27.5.11 14, 36			CFE: 28.5.0 35, 38, 42		
IMPERIUM Beteiligungs-AG, Kirchstrasse 79 FL-9490 aduz (LI)			Obshchestvo s ogranichennoy otvetsvennosty „BOOKMAC-elektronnye knignye magaziny“, of. 2, 12/9, ul. 1-ya Tekstilshchikov RU-109390 Moscow (RU)		
2009 05 05	2009 08 31	2009 07 09	2008 11 10	2009 08 31	2009 07 16
1004803	PANTASUN	05	1005012	Sevan Biçakçi	
Nycomed GmbH, Byk-Gulden-Str. 2 78467 Konstanz (DE)			CFE: 27.5.1, 29.1.2 14, 35, 40, 42		
2009 05 13	2009 08 31	2009 07 09	SEVAN KUYUMCULUK SANAYI VE TICARET LIMITED ŞİRKETİ, Gazi Sinanpaşa Sokak No.14/3 Nuruosmaniye Eminönü-İSTANBUL (TR)		
1004823	SOLLAZON	05	2009 02 06	2009 08 31	2009 07 16
EGIS GYÓGYSZERGYÁR Nyilvánosan Működő Részvénytársaság, Keresztúri út 30-38 H-1106 Budapest (HU)			1005020	Fliptez	16
2009 05 18	2009 08 31	2009 07 09	Bryce Investments Pty Ltd, 350 Gipps Road KEIRAVILLE NSW 2500 (AU)		
1004828	KOLOFAC	05	2009 02 16	2009 08 31	2009 07 16
Solvay Pharmaceuticals B.V., C.J. van Houtenlaan 36 NL-1381 CP WEESP (NL)			1005039	RUNOV SCHOOL	16, 41
2009 05 27	2009 08 31	2009 07 09	Negosudarstvennoe obrazovatelnoe uchrezhdenie dopolnitelnogo obrazovaniya „Runov School“, lit. A, 5, Zenitchikov strit RU-198096 St. Petersburg (RU)		
1004829	KOLOSPA	05	2009 04 13	2009 08 31	2009 07 16
Solvay Pharmaceuticals B.V., C.J. van Houtenlaan 36 NL-1381 CP WEESP (NL)			1005045	Diaflex	03
2009 05 27	2009 08 31	2009 07 09	DIOCHI spol. s r.o., Weilova 2/1144 CZ-102 00 Praha 10 (CZ)		
1004834	Dorfhotel		2009 04 03	2009 08 31	2009 07 16
CFE: 26.4.3, 26.4.9, 27.5.8 03, 04, 05, 06, 08, 11, 12, 20, 21, 22, 26, 29, 30, 32			1005051	BAOGANG	06
TUI AG, Karl-Wiechert-Allee 4 30625 Hannover (DE)			CFE: 28.3.0 06		
2008 09 22	2009 08 31	2009 07 09	Baotou Iron & Steel (Group) Co., Ltd., Hexi Industrial Park, Kun District Baotou City, Inner Mongolia (CN)		
			2009 06 03	2009 08 31	2009 07 16

1005123	PUMA				
CFE: 3.1.4, 3.1.21, 3.1.24, 27.5.17				09	
PUMA Aktiengesellschaft Rudolf Dassler Sport, Würzburger Strasse 13 91074 Herzogenaurach (DE)					
2009 03 26		2009 08 31			2009 07 16
1005124	CFE: 3.1.4, 3.1.21, 3.1.24			09	
PUMA Aktiengesellschaft Rudolf Dassler Sport, Würzburger Strasse 13 91074 Herzogenaurach (DE)					
2009 03 26		2009 08 31			2009 07 16
1005127	TELKEA			35, 37, 38, 42	
Téléphonie S.A., 1, rue de Bitbourg L-1273 LUXEMBOURG (LU)					
2009 02 11		2009 08 31			2009 07 16
1005140	UNISTAR				
CFE: 27.5.1				07	
KAITO ENTERPRISES CORPORATION, 11/F, Electronics Science & Technology Building, Shennanzhonglu Shenzhen (CN)					
2009 05 19		2009 08 31			2009 07 16
1005141	EURORUN				
CFE: 26.3.1, 26.3.6				09, 12	
RUIAN CITY JIE CHENG LOCKS CO., LTD, Chen Zhai Industry Zone, Tangxia Town, Ruian Zhejiang (CN)					
2009 05 19		2009 08 31			2009 07 16
1005146	division				
CFE: 26.1.19, 27.5.10				09	
Oy Suomen Schneider Ab, Jousite 2 FI-20760 Kaarina (FI)					
2009 05 20		2009 08 31			2009 07 16
1005166	bnzrsiz			07, 09, 35, 37, 42	
OSMAN RIZA CENANI, Osmangazi Mahallesi Meydan Yolu No:25 Yenidogan ÜMRANIYE-ISTANBUL (TR)					
2008 12 24		2009 08 31			2009 07 16
1005171	TICHE SPARKLING DUET			32	
UAB BALTIJOS MINERALINIŲ VANDENU KOMPANIJA, Mažeikių g. 4 LT-87101 Telšiai (LT)					
2009 05 29		2009 08 31			2009 07 16
1005179	MARFLOQUIN			05	
KRKA, tovarna zdravil, d.d., Novo mesto, Šmarješka cesta 6 SI-8501 Novo mesto (SI)					
2009 04 28		2009 08 31			2009 07 16
100580	GALLBRA			05	
KRKA, tovarna zdravil, d.d., Novo mesto, Šmarješka cesta 6 SI-8501 Novo mesto (SI)					
2009 04 28		2009 08 31			2009 07 16
1005181	QUIFLOX			05	
KRKA, tovarna zdravil, d.d., Novo mesto, Šmarješka cesta 6 SI-8501 Novo mesto (SI)					
2009 04 28		2009 08 31			2009 07 16
1005182	GELBRA			05	
KRKA, tovarna zdravil, d.d., Novo mesto, Šmarješka cesta 6 SI-8501 Novo mesto (SI)					
2009 04 28		2009 08 31			2009 07 16
1005183	YRADAN			05	
KRKA, tovarna zdravil, d.d., Novo mesto, Šmarješka cesta 6 SI-8501 Novo mesto (SI)					
2009 04 28		2009 08 31			2009 07 16
1005184	YRADEN			05	
KRKA, tovarna zdravil, d.d., Novo mesto, Šmarješka cesta 6 SI-8501 Novo mesto (SI)					
2009 04 28		2009 08 31			2009 07 16
1005185	IRASTAR			05	
KRKA, tovarna zdravil, d.d., Novo mesto, Šmarješka cesta 6 SI-8501 Novo mesto (SI)					
2009 04 28		2009 08 31			2009 07 16
1005186	ZULBEX			05	
KRKA, tovarna zdravil, d.d., Novo mesto, Šmarješka cesta 6 SI-8501 Novo mesto (SI)					
2009 04 28		2009 08 31			2009 07 16
1005187	BERISTAN			05	
KRKA, tovarna zdravil, d.d., Novo mesto, Šmarješka cesta 6 SI-8501 Novo mesto (SI)					
2009 04 28		2009 08 31			2009 07 16
1005188	ROSWERA			05	
KRKA, tovarna zdravil, d.d., Novo mesto, Šmarješka cesta 6 SI-8501 Novo mesto (SI)					
2009 04 28		2009 08 31			2009 07 16
1005189	ROSWAST			05	
KRKA, tovarna zdravil, d.d., Novo mesto, Šmarješka cesta 6 SI-8501 Novo mesto (SI)					
2009 04 28		2009 08 31			2009 07 16
1005231	HYSAZINTHE			03, 05, 44	
HYSALMA Hygiene Sales + Marketing GmbH, Essener Straße 99 46047 Oberhausen (DE)					
2009 03 17		2009 08 31			2009 07 16
1005232	LOUISELLE			03, 05, 44	
HYSALMA Hygiene Sales + Marketing GmbH, Essener Straße 99 46047 Oberhausen (DE)					
2009 03 17		2009 08 31			2009 07 16
1005233	ACTI 9			09	
SCHNEIDER ELECTRIC INDUSTRIES SAS, 35 rue Joseph Monier F-92500 RUEIL-MALMAISON (FR)					
2008 12 15		2009 08 31			2009 07 16
1005238	CFE: 4.5.1, 5.1.5, 5.7.13, 29.1.15			29, 30, 31, 32, 33	
VOG-VERBAND DER SÜDTIROLER OBSTGENOSSENSCHAFTEN-Gen. Landw. Gesellschaft, Jakobistrasse 1A I-39018 TERLANO (Bolzano) (IT)					
2009 01 29		2009 08 31			2009 07 16
1005239	ITANCIA				
CFE: 26.11.7, 26.11.12, 27.5.1				09, 35, 37, 38, 39	
IP Telecoms, 69 rue Thomas Lemaitre F-92000 NANTERRE (FR)					
2009 02 13		2009 08 31			2009 07 16
1005260	EMPIRIJA				
CFE: 26.1.18				09, 35, 42	
UAB „EMPIRIJA“, Savanorių pr. 271 LT-50131 Kaunas (LT)					
2009 03 13		2009 08 31			2009 07 16
1005261	Meiyada				
CFE: 27.5.1				12	
NINGBO MEIYADA AUTOMOBILES PARTS MANUFACTURING CO., LTD. (ningbo meiyada qiche bujian zhizao youxian gongsi), Yangmeiling Village, Chengguan Town, Ninghai County 315609 Zhejiang (CN)					
2009 05 19		2009 08 31			2009 07 16
1005273	BLACKSTONE			35, 42	
SAGE ENERGO a.s., Hlinky 60/144 CZ-603 00 Brno (CZ)					
2008 11 19		2009 08 31			2009 07 16
1005274	Exclusive Magazine				
CFE: 27.5.10				16, 35, 41	
TEHNIS D.O.O., Linhartova 3a SI-1000 Ljubljana (SI)					
2008 11 28		2009 08 31			2009 07 16
1005276	PEPELITE			13, 25	
MODA TÜRKKAN TEKSTİL SANAYİ VE TİCARET LİMİTED ŞİRKETİ, Mimar Kemalettin Mah. Koska Cad., Azimkar Sokak No: 72/A, Eminönü İSTANBUL (TR)					
2008 11 12		2009 08 31			2009 07 16
1005290	175 years Experience Sulzer				
CFE: 27.7.1				16, 24, 42	

Sulzer Management AG, Patentabteilung 0067, Zürcherstrasse 14 CH-8401 Winterthur (CH)			1005487 WATERCLIMBING	28, 41, 42
2009 02 11	2009 08 31	2009 07 16	Christofer Born, Harsdörfferstr 8. RG 90478 Nürnberg (DE)	
1005305 LAGARDE		19, 36, 39	2009 05 11	2009 08 31
LAGARDE SPEDITION spol. s.r.o., Podhradská 2008/14 CZ-350 02 Cheb (CZ)			1005492 CAMPORROSO	33
2009 03 05	2009 08 31	2009 07 16	Bodega Camporoso S.L., Don Javier, 1, 2E E-13630 Socuellamos (ES)	
1005327 SM			2009 05 13	2009 08 31
CFE: 4.5.21, 27.5.8, 29.1.13		25, 35	1005590 KESIUM	05
Strelnikov Alexei Vladimirovitch, 4, kv. 139, oul. Bannyi per. RU-129110 Moskva (RU)			SOGEVAL, Le Des Touches-Route de Mayenne-Zone Industrielle F-53000 LAVAL (FR)	
2009 03 18	2009 08 31	2009 07 16	2009 04 03	2009 09 14
1005369 BLACKTECH			1005592 chef DIRECT	
HSS OTOMOTIV VE LASTIK SANAYI ANONIM SIRKETI, Bursa Serbest Bölgesi Hisar Mevkii Liman Yolu Gemlik/Bursa (TR)			CFE: 26.4.18, 26.11.12, 27.5.10	11, 21
2009 05 24	2009 08 31	2009 07 16	G.R.M. s.n.c. DI CONSOLIDE ROBERTO & C., Via Sanda, 99/B I-17015 CELLE LIGURE (SV) (IT)	
1005378 polydegralex MEGAPORT			2009 03 30	2009 09 14
CFE: 27.5.1		16, 35, 42	1005601 JKsweet	
"MEGAPORT" OOD, oul. „Nikola Gabrovski" No 81 BG-5000 Veliko Turnovo (BG)			CFE: 29.1.3	01
2008 12 10	2009 08 31	2009 07 16	JK Sucralose Inc., No. 8 East Defa Road, Economic Development Zone, Sheyang County, Jiangsu Province (north Haidu Bridge) (CN)	
1005384 PILIPILI.COM		16, 35, 36, 38, 41	2009 06 03	2009 09 14
TOP TICKET.S, 1 quai du Point du Jour F-92100 BOULOGNE BILLANCOURT (FR)			1005667 POROSUS	
2009 01 19	2009 08 31	2009 07 16	CFE: 27.5.1	25
1005385 VENDUOO		16, 35, 38	Liu Chilin, No. 116 Jianshe Road, Xintang Town, Zengcheng City 511340 Guangdong Province (CN)	
MEDIAPOST SA, 19 rue de la Villette F-69003 LYON (FR)			2009 04 21	2009 09 14
2009 02 06	2009 08 31	2009 07 16	1005679 COLOCURA	01, 02, 03
1005407 FC:YY FOOTBALL CHALLENGE			Murexin Aktiengesellschaft, Franz v. Furtenbach-Straße 1 A-2700 Wiener Neustadt (AT)	
CFE: 21.3.1, 27.5.10, 29.1.13		09, 38, 41, 42	2009 03 09	2009 09 14
Greentube Internet Entertainment Solutions AG, Mariahilferstrasse 47/1/102 A-1060 Wien (AT)			1005742 VIBRACUT	24, 25, 28
2009 05 19	2009 08 31	2009 07 16	GROUPE JLF, Avenue Maison Blanche F-16320 VILLEBOIS- LAVALETTE (FR)	
1005409 VOILEEN		03, 05, 10	2008 09 22	2009 09 14
CHAFFRINGEON Bernard, En Praudi, 11 CH-1306 Daillens (CH)			1005747 MGL METRO Group Logistics	
2008 09 12	2009 08 31	2009 07 16	CFE: 27.5.10, 29.1.12	09, 16, 35, 39, 42
1005413 CFE: 25.3.1, 26.1.18		06, 11, 17	MIP METRO Group Intellectual Property GmbH & Co. KG, Metro-Straße 1 40235 Düsseldorf (DE)	
TURAS GAZ ARMATÜRLERİ SANAYİ VE TİCARET ANONİM SIRKETİ, Selimpasa Sanayi Bölgesi Merkez Mahallesi 5003 Sokak No: 7 Selimpasa Silivri-Istanbul (TR)			2008 12 10	2009 09 14
2008 11 06	2009 08 31	2009 07 16	1005754 NEWLAND	
1005415 INSPORTLINE		12, 18, 25, 28	CFE: 27.5.1	09
inSPORTline s.r.o., Dělnická 957 CZ-749 01 Vítkov (CZ)			FUJIAN NEWLAND HI-TECH. GROUP CO., LTD., Newland Hi-Tech Park, No.1, Rujiang West Road, Mawei, Fuzhou 350000 Fujian (CN)	
2008 10 27	2009 08 31	2009 07 16	2009 02 16	2009 09 14
1005420 LUTECOL		02	1005757 OCTRA	05, 10
Carotenoid Technologies, S.A, Polígono Industrial Francoli, 30 E-43006 Tarragona (ES)			HORIBA ABX SAS, Parc Euromédecine, Rue du Caducée F-34000 MONTPELLIER (FR)	
2009 01 27	2009 08 31	2009 07 16	2009 02 20	2009 09 14
1005443 LIGNOHUMAT		01	1005771 ARGANIQ	
AMAGRO s.r.o., 28. pluku 27/443 CZ-101 00 Praha 10 (CZ)			CFE: 5.3.15, 26.4.18, 27.5.24, 29.1.13	01
2009 04 08	2009 08 31	2009 07 16	ZAKRYTOYE AKTSYONERNOYE OBSHCHESTVO „SAPROPELEVYE MESTOROZHDENIA", shosse Leningradskoye, dom 98, kopr. 6 RU-125195 Moscow (RU)	
1005469 CFE: 2.3.8, 2.3.16, 26.11.12, 26.11.13		05	2009 03 06	2009 09 14
Merck KGaA, Frankfurter Str. 250 64293 Darmstadt (DE)			1005786 MORO MARE	
2009 06 03	2009 08 31	2009 07 16	CFE: 17.1.1, 17.1.2, 27.5.8	30, 43
1005473 ICodwell		05	DI MARIA ARNALDO, Harkovskaj, 3/165 Sumy (UA)	
Fresenius Medical Care Deutschland GmbH, Else-Kröner-Strasse 1 61352 Bad Homburg (DE)			2009 05 22	2009 09 14
2009 05 22	2009 08 31	2009 07 16	1005806 High Definition HDSP Sound Performance	
1005475 CFE: 28.5.0		29	CFE: 25.1.9, 27.5.1	09, 38, 42
Obshchestvo s ogranichennoy otvetstvennostyu „Aston", 3B, ul. 1-ya Lugovaya RU-344002 Rostov-na-Donu (RU)			Siemens S.A.S., 9 boulevard Finot F-93527 SAINT-DENIS Cedex 2 (FR)	
2009 02 26	2009 08 31	2009 07 16	2009 02 04	2009 09 14
			1005808 JAKKO	
			CFE: 26.4.3, 26.4.9, 27.5.1, 29.1.13	17, 19, 35

JAKKO İNŞAAT MALZEMELERİ SANAYİ VE DİŞ TİCARET LİMİTED ŞİRKETİ, Ortaköy Sanayi Bölgesi 149, Ada 3, Parsel A, Block No:4 SILIVRI-İSTANBUL (TR)
2009 03 31 2009 09 14 2009 07 23

1005811 SOCOPLAN FLEXPAG SOCOPL FLEXASIA ILEOS
Sampling Solutions Worldwide
CFE: 26.1.16, 26.1.19, 27.5.10, 29.1.12 20, 39, 42
SOCOPLAN, 105 route de Parthenay F-79100 SAINT JEAN DE THOUARS (FR)
2008 11 20 2009 09 14 2009 07 23

1005816 Barley Cup CEREAL DRINK
CFE: 26.1.18, 26.4.18, 27.5.24 30
CAFEA GMBH, Am Sandtorkai 2 20457 Hamburg (DE)
2009 05 13 2009 09 14 2009 07 23

203

**REJESTRACJA MIĘDZYNARODOWA,
W KTÓREJ WYDANO DECYZJĘ O DEFINITYWNEJ
ODMOWIE UZNANIA OCHRONY W POLSCE**

Poniższe zestawienie zawiera kolejno: numer międzynarodowego rejestru znaków towarowych, określenie znaku towarowego przedstawionego w postaci liter bądź cyfr albo, jeżeli znak jest znakiem graficznym lub zawiera elementy graficzne, wskazanie symboli klas elementów graficznych znaku (CFE), określenie klas towarowych, nazwisko i imię bądź nazwę uprawnionego, jego miejsce zamieszkania lub siedzibę oraz kod kraju, datę rejestracji międzynarodowej lub datę późniejszego wyznaczenia, datę zamieszczenia informacji o tej rejestracji w Biuletynie Urzędu Patentowego oraz datę notyfikacji bądź datę notyfikacji późniejszego wyznaczenia.

134109 NARKAMON 05
Bioveta, a.s., Komenského 212 CZ-683 23 Ivanovice na Hané (CZ)
2008 06 05 2008 09 15 2008 07 31

610287 STYRISOL 17
ABRISO NV, Gijzelbrechtegemstraat 8-10 B-8570 ANZEGEM (BE)
2008 06 30 2004 03 22 2008 09 04

707456 BB BALATON-BOGLÁR
CFE: 24.1.5, 27.5.1, 29.1.1, 29.1.2, 29.1.8 32, 33, 35
Balatonboglári Borgazdasági Rt., 28, út, Szabadság, H-8630 BALATONBOGLÁR (HU)
2001 09 26 2001 11 01

739162 BRUSCHETTI 29, 30
SAN CARLO GRUPPO ALIMENTARE S.P.A., 29, Via Turati, I-20121 MILANO (IT)
2008 04 04 2008 10 27 2008 09 11

805028 AROMA SHOWER elements 03
CFE: 1.15.14, 25.1.1, 26.3.1, 26.4.6, 29.1.13
Beiersdorf AG, Unnastrasse 48 20253 Hamburg (DE)
2003 05 21 2003 08 25 2003 07 17

855232 Bittel 09
CFE: 27.5.1
Shandong Bittel Electronics Company of Yankuang Group, No.1 Rizhao N. Road, Rizhao (CN)
2008 03 19 2008 08 04 2008 06 12

869664 NITROCOR 05
CFE: 28.5.0
Public Joint Stock Company „Pharmstandard”, Likhachevsky proezd, d. 5 „B”, g. Dolgoprudny RU-141700 Moscow Region (RU)
2008 06 09 2008 09 15 2008 07 31

895323 OOOZONE.COM 25
MAUCHAMP GOBERT ET ASSOCIES, 50 cours Franklin Roosevelt F-69006 LYON (FR)
2006 07 20 2006 11 27 2006 10 05

905508 belinka lasur 02
CFE: 3.7.4, 7.15.5, 19.3.1, 29.1.15
HELIOS Sestavljeno podjetje za kapitalske naložbe in razvoj, d.d., 2, Količevo, SI-1230 Domžale (SI)
2006 11 09 2007 02 05 2006 12 14

914990 Solo 16
CFE: 27.5.2, 29.1.4
IPEK KAGIT SANAYI VE TICARET ANONİM ŞİRKETİ, Kanyon Ofis Büyükdere Cad. No:185 TR-34394 Levent/Istanbul (TR)
2007 12 14 2008 04 31 2008 02 14

915363 Monte Christo 33
Peter Herres Wein-und Sektkellerei GmbH, Trier, Rudolf-Diesel-Strasse 7-9 54292 Trier (DE)
2006 09 27 2007 05 14 2007 03 29

915468 PEARLY 03
ELIF KOZMETİK ÜRÜNLERİ SANAYİ VE TICARET LİMİTED ŞİRKETİ, Kemalpaşa Caddesi, Egemenlik Mahallesi, No:72 Pınarbaşı-Izmir (TR)
2006 07 18 2007 05 14 2007 03 29

928253 FIRTIME 14
SHENZHEN BERNY INDUSTRIAL COMPAGNE LIMITE Attn: LI-BING, Chambre 1962, KaiKang International Hodel, No. 15, AnzhenXili SanQu, Chao Yang Arrondissement BeiJing 100029 (CN)
2008 05 06 2008 09 29 2008 08 14

936660 SEAL-TITE 37
Seal-Tite, LLC, 500 Deer Cross Drive Madisonville, LA 70447 (US)
2007 06 05 2007 11 26 2007 10 11

941502 SIN 33
CFE: 27.5.1
ALDARIS, A/S, Tvaika iela 44 LV-1005 Riga (LV)
2007 09 06 2008 01 07 2007 11 22

941503 SIN 33
ALDARIS, A/S, Tvaika iela 44 LV-1005 Riga (LV)
2007 09 06 2008 01 07 2007 11 22

941548 Candy Flowers 31
Andrea Michalik, Fanny-Lewald-Strasse 39 01259 Dresden (DE); Martina Feindura, Schädestrasse 4 01326 Dresden (DE)
2007 09 18 2008 01 07 2007 11 22

941581 Tech Line Electronica 09
CFE: 27.5.1
Rolf Schmid, Dechant-Schöneberger-Straße 11 66787 Wadgassen (DE)
2007 09 19 2008 01 07 2007 11 22

943784 Frakia Vineyards 33
Obchtchestvo s ogranitchennoi otvetstvennostyou „Aleksandrovyy pogreba”, 25, 79A, Altufyevskoye shousse RU-127410 Moscou (RU)
2007 10 02 2008 02 04 2007 12 13

943786 CFE: 1.15.5, 13.3.1, 13.3.7 07, 11
G.I.C.O. S.P.A., Via IV Novembre, n. 81 I-31028 VAZZOLA (TV) (IT)
2007 10 08 2008 02 04 2007 12 13

943814 SINNFONIE 30
Kraft Foods Schweiz GmbH, Lindbergh-Allee 1 CH-8152 Glattpark (CH)
2007 10 11 2008 02 04 2008 02 14

943825 PINARD 33
CFE: 27.5.1
DUNKRI KAUBANDUSE AS, Pärnu mnt 232/9 EE-11314 Tallinn (EE)
2007 10 30 2008 02 04 2007 12 13

943936 AVIATOR 14
CFE: 3.7.17, 27.3.1
Buran S.A., Chemin du Val 2 CH-2900 Porrentruy (CH)
2007 10 22 2008 02 04 2007 12 13

946076	PROHEAT			
CFE: 27.3.1, 27.5.1, 29.1.12		11		
SUPRA PLASTIK INSAAT TEKSTIL SANAYI VE TICARET LIMITED				
SIRKETI, Merkez Mahallesi Genç Osmaniye Paşa Caddesi Ünlü Sokak				
No: 17/A Güngören İstanbul (TR)				
2007 05 09	2008 02 18		2007 12 27	
946647	Jardin			
CFE: 25.1.19, 26.11.25, 27.5.1, 29.1.14		30		
Company „KARAVAN” LTD., d.12, Favorskogo street RU-195220				
Saint-Petersburg (RU)				
2007 10 23	2008 02 18		2008 01 03	
947008	THE SILVER SOLUTION		01, 03, 14	
Gerarda J.P. Oomen, Postbaan 55 NL-4645 ZG PUTTE (NL)				
2007 09 20	2008 02 18		2008 01 03	
947495	MATRIX			
CFE: 25.1.9		11, 35		
MULTIK, spol. s r.o., Česká 17 SK-831 03 Bratislava (SK)				
2007 08 02	2008 02 18		2008 01 10	
947521	UNILOCK			07
UNILOCK DI UMBERTO CROSTI & C. S.A.S., Via Bembo, 13 I-20090				
Trezzano sul Naviglio (Milano) (IT)				
2007 10 11	2008 02 18		2008 01 10	
947574	AZITROVAL			05
UAB „Valentis”, Moletu pl. 11 LT-08409 Vilnius (LT)				
2007 10 31	2008 02 18		2008 01 10	
949240	VONTRON			
CFE: 27.5.1		11		
VONTRON MEMBRANE TECHNOLOGY CO., LTD, Room 206,				
2ND floor, South Vontron Technology Industrial Section Office				
Building, Hightec Zone, Guiyang City Guizhou Province (CN)				
2007 10 24	2008 04 31		2008 02 07	
950634	SMARTLUX			
CFE: 1.3.2, 26.11.12, 28.3.0		11		
YUYAO HONFEN LAMPS & DECORATION CO., LTD. (yuyaoshi				
hongfeng dengshi youxian gongsi), Puzhong Village, Linshan				
Town, Yuyao 315462 Zhejiang (CN)				
2008 01 07	2008 04 31		2008 02 14	
951211	EUROGAS		07, 09	
ELEKTROMED ELEKTRONIK SANAYI VE SAGLIK HIZMETLERI				
ANONIM SIRKETI, 1. Organize Sanayi Bölgesi, Büyük Selçuklu				
Bulvarı, Uygurlar Caddesi No: 4 Sincan-ANKARA (TR)				
2007 05 04	2008 04 14		2008 02 21	
951434	EMERALD			
CFE: 27.1.12		12		
TRIANGLE TYRE CO., LTD., No. 56 Qingdao Middle Road Weihai,				
Shandong (CN)				
2008 01 09	2008 04 14		2008 02 28	
951453	novena zaffiro			25
ALTAN TEKSTIL VE DIS TICARET LTD. STI., Cumhuriyet Mah,				
Teyyareci Fehmi Sokak, No: 12 KAT: 2-3-4 Sisli İstanbul (TR)				
2008 01 14	2008 04 14		2008 02 28	
951617	METROPOL			
CFE: 27.5.1		12		
Temsa Global Sanayi ve Ticaret Anonim Şirketi, Mersin Yolu Üzeri,				
10. Km Seyhan, Adana (TR)				
2007 11 29	2008 04 14		2008 02 28	
951651	HAZE			
CFE: 27.5.1, 29.1.12		09		
HAZE BATTERY CO., LTD, Gaokelin Industrial Park No. 1, Chongqing				
Road, Tongfuyu Industrial Zone Fuyong Shenzhen (CN)				
2008 01 22	2008 04 14		2008 02 28	
951663	MILLESIME D'OR DE VRANKEN			33
COMPAGNIE VRANKEN, Château des Castaignes F-51270				
MONTMORT LUCY (FR)				
2007 12 04	2008 04 14		2008 02 28	
951700	IODEX			03
NATURAL PROJECT s.r.l., Via di Montramito, 116-Scala D I-55049				
VIAREGGIO (IT)				
2007 12 17	2008 04 14		2008 02 28	
951743	COMANDANTE			
CFE: 2.1.1, 2.1.19, 25.12.3, 29.1.13		34		
Obshchestvo s ogranichennoi otvetstvennostyu „Aleksandrovoy				
pogreba”, 25, 79A, Altufyevskoye shousse RU-127410				
Moscou (RU)				
2007 10 22	2008 04 14		2008 02 28	
954953	ZIRID			05
Zentiva, k.s., U Kabelovny 130 CZ-102 37 Praha 10-Dolní				
Měcholupy (CZ)				
2007 12 27	2008 05 12		2008 03 27	
954957	SLV			
CFE: 26.11.7, 27.5.8		18		
Hangzhou Binlu Fashion Fur-Product Co., Ltd., 238 Qiutaobei				
Road, Jianggan District, Hangzhou City 310016 Zhejiang				
Province (CN)				
2008 01 23	2008 05 12		2008 03 27	
956474	DIMER			03
ATAS S.R.L., Via Nazionale, 251 I-42025 CODISOTTO DI LUZZARA (RE) (IT)				
2008 02 04	2008 05 26		2008 04 10	
956496	BG REIT			36
“Bulgarian stock exchange-Sofia” Joint stock company, 10 „Tri				
ushi” st. BG-1303 Sofia (BG)				
2008 01 23	2008 05 26		2008 04 10	
956537	ORKA			
CFE: 3.9.3, 25.1.9		20		
ORKA AHŞAP ÜRÜNLERI SANAYI VE TICARET LIMITED ŞİRKETI,				
Sümer Mahallesi Prof. Turan Güneş Caddesi No 9-35-36				
Zeytinburnu İstanbul (TR)				
2007 11 05	2008 05 26		2008 12 25	
956563	DELIPID			05
EGIS GYÓGYSZERGYÁR Nyilvánosan Muködő Részvénytársaság,				
Kereszturi út 30-38 H-1108 Budapest (HU)				
2008 01 16	2008 05 26		2008 04 10	
957411	PEPE			31
Vitakraft-Werke Wührmann & Sohn GmbH & Co. KG, Mahndorfer				
Heerstr. 9 28307 Bremen (DE)				
2008 02 14	2008 06 09		2008 04 17	
957888	Grinex			
CFE: 27.5.3, 29.1.12		05		
ECO DOGAL ÜRÜNLER DIŞ TICARET LIMITED ŞİRKETI, Halil Rifat				
Paşa Mh., Perpa Ticaret Merkezi, B Blok K: 13 No: 2419				
Şişli/İSTANBUL (TR)				
2007 10 31	2008 06 09		2008 04 24	
958396	The Stabiliser People			01, 29, 30
HYDROSOL Produktionsgesellschaft mbH & Co. KG, Kurt-Fischer-				
Strasse 55 22926 Ahrensburg (DE)				
2007 12 19	2008 06 23		2008 05 01	
958877	HD RADIO			35, 38, 41
Karpiy Andriy Stanislavovich, prospect P. Tichiniy, bud. 2, kv. 77				
misto Kyiv 02098 (UA)				
2008 03 12	2008 06 23		2008 05 01	
958925	COLORES			
CFE: 27.5.1		09, 14, 18, 25		
Sylva Kaiserová, Bořice 63 CZ-344 01 Domažlice (CZ)				
2008 02 13	2008 06 23		2008 05 01	
961247	SmartCalls Europe			35, 38
SmartCalls Europe, Frank Floessel, Kohlrainstrasse 1 CH-8700				
Küsnacht (CH)				
2008 03 05	2008 07 07		2008 05 22	

961276	EUROPEAN PROPERTY MANAGEMENT	36, 37, 42
Global Property Consult spol. s r.o., Klimentská 46 CZ-110 02 Praha 1 (CZ)		
2007 10 31	2008 07 07	2008 05 22
961277	EUROPEAN PROPERTY DEVELOPMENT	36, 37, 42
Global Property Consult spol. s r.o., Klimentská 46 CZ-110 02 Praha 1 (CZ)		
2007 10 31	2008 07 07	2008 05 22
961340	CFE: 3.7.17, 26.13.25, 29.1.4	16, 35, 36, 39, 42, 43, 44
ÖSTERREICHISCHER GENOSSENSCHAFTSVERBAND (SCHULZE-DELITZSCH), 14, Löwelstraße A-1013 WIEN (AT)		
2008 07 15	2008 10 13	2008 08 21
961551	TAJ AL MISWAK	03
STE AHL YASSIR SARL, 44 Bd Batali Med Ben Mekki Roches Noires Casablanca (MA)		
2008 02 25	2008 07 21	2008 05 29
962484	ECO BELT	07, 12
The Gates Corporation, 1551 Wewatta Street Denver, Colorado 80202 (US)		
2007 03 30	2008 08 04	2008 06 05
962607	TC	
CFE: 26.1.18, 27.5.24		
Wenzhou Taichang Adhesive Products Co., Ltd, No.1, Huxing North Road, Jianxiang Town, Cangnan County 325805 Zhejiang (CN)		
2008 05 07	2008 08 04	2008 06 05
962774	madécostore	06, 19, 20, 24
MADECO SARL, 7 rue Nationale, BP 59 F-59710 PONT-A-MARCQ (FR)		
2008 04 14	2008 08 04	2008 06 05
963091	AOEON	
CFE: 27.5.1		
XU MINGQIANG, Yizao Village, Shengshan Town, Cixi City Zhejiang Province (CN)		
2008 03 10	2008 08 04	2008 06 12
963135	SEZ	
CFE: 26.1.10		
SEZ, a.s., M. R. Štefánika 1831/46 SK-026 19 Doln Kubín (SK)		
2007 10 10	2008 08 04	2008 06 12
964000	ZEE RUCCI	18, 25, 35
TUNC SPOR GIYIM SANAYI VE TICARET LTD. STI., Havaalani Mah, Koyici Cad, Formen Sok. No: 12 Atisalani ISTANBUL (TR)		
2008 01 03	2008 08 04	2008 06 19
964097	ARTAS	36
Schweizerische National-Versicherungs-Gesellschaft, Steinengraben 41 CH-4003 Basel (CH)		
2008 04 24	2008 08 04	2008 06 19
966267	FILO	20
BENE AG, Schwarzwiesenstraße 3 A-3340 Waidhofen an der Ybbs (AT)		
2008 04 23	2008 09 01	2008 07 10
967449	STRONG	28
QIANGLI SPORTING GOODS CO., LTD. FUJIAN, Shangpu, Shishi City Fujian Province (CN)		
2008 06 05	2008 09 01	2008 07 17
967494	ConcreteSP	01
Multi-Pro Natural Ltd., Seestrasse 463 CH-8038 Zürich (CH)		
2008 06 17	2008 09 01	2008 07 17
967529	BELLE DE JOUR	03
KENZO S.A, 18 rue Vivienne F-75002 PARIS (FR)		
2007 11 09	2008 09 15	2008 07 24
967539	PAL Perception Adaptive Lightsource	
CFE: 27.5.10		
Regent Beleuchtungskörper AG, Dornacherstrasse 390, Postfach 246 CH-4018 Basel (CH)		
2008 05 23	2008 09 15	2008 07 24
968164	PEGSTIMULIN	05
EGIS GYÓGYSZERGYÁR Nyilvánosan Működő Részvénytársaság, Keresztúri út 30-38 H-1106 Budapest (HU)		
2008 05 07	2008 09 15	2008 07 24
968173	TAT	
CFE: 2.9.1, 25.1.6, 27.5.24, 29.1.13		
TAT MAKARNACILIK SANAYI VE TICARET ANONIM ŞİRKETİ, 1 Organize Sanayi Bölgesi Başpınar-GAZIANTEP (TR)		
2008 05 08	2008 09 15	2008 07 24
969175	ORANGE WELLNESS CLUB	
CFE: 26.15.1, 29.1.1		
Lennart Duijvelaar, Kalkovenweg 52 b NL-2401 LK ALPHEN A/D RIJN (NL)		
2008 05 09	2008 09 29	2008 08 07
969181	Junior By Vetí	
CFE: 26.4.24, 27.5.24		
ITM ENTREPRISES (Société Anonyme), 24 rue Auguste-Chabrieres F-75015 PARIS (FR)		
2008 06 24	2008 09 29	2008 08 07
969310	BMC PROFESSIONAL	
CFE: 26.4.18, 27.5.24, 29.1.12		
BMC SANAYI VE TICARET ANONIM ŞİRKETİ, Kemalpaşa Caddesi No: 32 PINARBAŞI-İZMİR (TR)		
2008 05 16	2008 09 29	2008 08 07
972653	CREAVIT	11, 19, 21
ÇANAKÇILAR SERAMİK SANAYI VE TICARET ANONİM ŞİRKETİ, Çukurköyü, Gökçeşey Zonguldak (TR)		
2007 12 07	2008 10 27	2008 09 04
972707	SIGILLO BLU	32, 33
Bacardi & Company Limited, Aeulestrasse 5 FL-9490 Vaduz (LI)		
2008 07 09	2008 10 27	2008 09 04

G. SPROSTOWANIA OPISÓW PATENTOWYCH I OPISÓW OCHRONNYCH

204

Poniższe zestawienie zawiera kolejno: kod rodzaju patentu lub prawa ochronnego, numer patentu lub prawa ochronnego oraz przyczynę i treść sprostowania.

OPISY PATENTOWE

- (B1) 196521 Sprostowano błąd drukarski na tytułowej stronie opisu patentowego poz.(74) imię pełnomocnika z „Teresa” na „Urszula”; str. 5 w. 21, 28 z „O2 (wilgotny)” na „O2 (wilgotny) % obj.”
- (B1) 196671 Postanowiono opis patentowy ponownie wydrukować ze względu na stwierdzone błędy drukarskie
- (B1) 197818 Postanowiono opis patentowy ponownie wydrukować ze względu na stwierdzone błędy drukarskie
- (B1) 198032 Sprostowano błędy drukarskie w treści opisu: str. 5 w. 7 od góry z „4-fenoksfenylową” na „4-fenoksyfenylową”; str. 12 w. 21 od góry z „związki 1a” na „związki I a”; str. 33 w. 18 od góry z „fenyloftiometylo” na „fenyloftiometylo”
- (B1) 198213 Sprostowano błąd drukarski na tytułowej stronie opisu poz.(30) z „02.11.1999, CH1998/99” na „02.11.1999,CH,1999 1998/99”
- (B1) 200592 Sprostowano błąd drukarski na tytułowej stronie opisu patentowego w symbolu klasyfikacyjnym z „E03B 3/048” na „E03B 3/04”
- (B1) 200623 Sprostowano błąd drukarski na tytułowej stronie opisu patentowego w symbolu klasyfikacyjnym z „H04N 8/804” na „H04N 9/804”
- (B1) 200907 Postanowiono opis patentowy ponownie wydrukować ze względu na stwierdzone błędy drukarskie
- (B1) 201252 Sprostowano błąd drukarski na tytułowej stronie opisu patentowego w symbolu klasyfikacyjnym z „B62B 29/10” na „B63B 29/10”
- (B1) 201505 Postanowiono opis patentowy ponownie wydrukować ze względu na stwierdzone błędy drukarskie
- (B1) 201858 Sprostowano błąd drukarski na tytułowej stronie opisu patentowego w symbolu klasyfikacyjnym z „G01B 29/30” na „G01N 29/30”
- (B1) 201927 Sprostowano błąd drukarski na tytułowej stronie opisu patentowego w symbolu klasyfikacyjnym z „A61H 31/506” na „A61K 31/506”
- (B1) 202205 Sprostowano błąd drukarski na tytułowej stronie opisu patentowego w symbolu klasyfikacyjnym z „D06H 13/295” na „D06M 13/395”
- (B1) 202230 Sprostowano błąd drukarski na tytułowej stronie opisu patentowego w symbolu klasyfikacyjnym z „A61K 8/75” na „A61K 8/25”
- (B1) 202341 Sprostowano błąd drukarski na tytułowej stronie opisu patentowego w symbolu klasyfikacyjnym z „A61P 85/00” na „A61P 35/00”
- (B1) 202517 Sprostowano błędy drukarskie w treści opisu: str. 4 w. 6 od góry z „przy czym jest zawarta woda jest skroplona” na „przy czym zawarta woda jest skroplona”; str. 4 w. 11 od dołu z „w przewodzie 25 składa” na „w przewodzie 26 składa”; w zastrzeżeniu 3 str. 5 w. 26 od dołu z „że zawierającej parę wodną” na „że zawierającą parę wodną”; zastrzeżenie 6 str. 5 w. 7 od dołu z „według jednego z zastrz.1” na „według zastrz. 1, ”
- (B1) 202523 Sprostowano błąd drukarski na tytułowej stronie opisu patentowego w symbolu klasyfikacyjnym z A61F 17/70” na „A61B 17/70”
- (B1) 202539 Sprostowano błąd drukarski na tytułowej stronie opisu patentowego w symbolu klasyfikacyjnym z „C07D 211/63” na „C07C 211/63”
- (B1) 202683 Postanowiono opis patentowy ponownie wydrukować ze względu na stwierdzone błędy drukarskie
- (B1) 202753 Sprostowano błędy drukarskie na tytułowej stronie opisu patentowego w symbolu klasyfikacyjnym z „C07D 479/34” na „C07D 473/34”
- (B1) 202798 Postanowiono opis patentowy ponownie wydrukować ze względu na stwierdzone błędy drukarskie
- (B1) 202878 Sprostowano błąd drukarski na tytułowej stronie opisu patentowego w symbolu klasyfikacyjnym z „A61K 31/349” na „A61K 31/343”
- (B1) 202948 Sprostowano błąd drukarski na tytułowej stronie opisu patentowego w symbolu klasyfikacyjnym z „A61K 35/185” na „A61K 36/185”
- (B1) 202971 Sprostować błędy drukarskie w treści opisu: str. 3 w. 3 od dołu z „widełek 1” na „widełek 7”; str. 4 w. 4 z „czujnika 11” na „czujnika 17”; str. 4 w. 22 z „członem zatrzymującym 4” na „członem zatrzymującym 34”; str. 4 w. 18 od dołu z „Czujnik kątowy 7” na „Czujnik kątowy 17”
- (B1) 203045 Sprostowano błąd drukarski w treści opisu: str. 4 w. 11 od dołu z „im” na „τ_m”
- (B1) 203297 Postanowiono opis patentowy ponownie wydrukować ze względu na stwierdzone błędy drukarskie
- (B1) 203312 Postanowiono opis patentowy ponownie wydrukować ze względu na stwierdzone błędy drukarskie
- (B1) 203338 Postanowiono opis patentowy ponownie wydrukować ze względu na stwierdzone błędy drukarskie
- (B1) 203362 Postanowiono opis patentowy ponownie wydrukować ze względu na stwierdzone błędy drukarskie
- (B1) 203486 Sprostowano błędy drukarskie w zastrzeżeniu: str. 9 w. 17 od dołu z „wkład 1” na „wkład 13”
- (B1) 203513 Sprostowano błąd drukarski w treści opisu: str. 5 tabela 2 kol. 5 z „1,3” na „1,83”
- (B1) 203521 Sprostowano błąd drukarski w zastrzeżeniu: str. 12 w. 2 zastrz. 7 z „miedzy warstwową” na „międzywarstwa”

(B1) 203614 Sprostowano błąd drukarski w treści opisu: str. 9 zastrz. 6 z „ma w zajadzie taką samą grubość” na „ma taką samą grubość”

(B1) 203797 Sprostowano błąd drukarski w treści opisu: str. 8 w. 11 od dołu z „1981123” na „198±123”

(B1) 203880 Sprostowano błąd drukarski w treści opisu: str. 7 w. 9 z „kął podniesienia v(t)” na „kął podniesienia et”

(B1) 203945 Sprostowano błąd drukarski w treści opisu str. 7 w. 7 z „dioda 53” na „dioda 58”

(B1) 203966 Sprostowano błąd drukarski w treści opisu: str. 3 w. 18 z „kieszonkowe wybranie 1” na „kieszeniowe wybranie 7”

(B1) 203986 Sprostowano błędy drukarskie w treści opisu: str. 8 12 od dołu z „dolnej połówce 33” na „dolnej połówce 38”; str. 8 w. 9 od dołu z „pierścienia 43” na „pierścienia 48”

(B1) 203990 Postanowiono opis patentowy ponownie wydrukować ze względu na stwierdzone błędy drukarskie

(B1) 203992 Sprostowano błąd drukarski na tytułowej stronie opisu patentowego poz.(74) z „Kancelaria Patentowe” na „Kancelaria Patentowa”

(B1) 204013 Postanowiono opis patentowy ponownie wydrukować ze względu na stwierdzone błędy drukarskie

(B1) 204039 Sprostowano błędy drukarskie w treści opisu: str. 11 tabela 2a z „43,2” na „43,2a”; Str. 11 tabela 2b z „1,77b” na „1,777b”; str. 11 tabela 2c z „81,5” na „81,5a”; str. 12 tabela 2g z „0,853” na „0,85”

(B1) 204098 Sprostowano błędy drukarskie w zastrzeżeniu: str. 9 zastrz. 16 z „pierwszy przelot 21” na „pierwszy przelot 27”

(B1) 204145 Postanowiono opis patentowy ponownie wydrukować ze względu na stwierdzone błędy drukarskie

(B1) 204149 Sprostowano błąd drukarski na tytułowej stronie opisu patentowego przez wykreślenie poz.(76)

(B1) 204153 Sprostowano błąd drukarski na tytułowej stronie opisu patentowego poz.(74) pełnomocnik z „Zespó” na „Zespól”

(B1) 204245 Postanowiono opis patentowy ponownie wydrukować ze względu na stwierdzone błędy drukarskie

(B1) 204330 Postanowiono opis patentowy ponownie wydrukować ze względu na stwierdzone błędy drukarskie

(B1) 204511 Sprostowano błąd drukarski na tytułowej stronie opisu patentowego poz.(74) z „Mark Łazewski” na „Marek Łazewski”

(B1) 204726 Sprostowano błąd drukarski w treści opisu: str. 7 w. 3 od dołu z „LaF₃” na „LaF₃”

(B1) 205093 Postanowiono opis patentowy ponownie wydrukować ze względu na stwierdzone błędy drukarskie

H. OGŁOSZENIA

205

OŚWIADCZENIA O GOTOWOŚCI UDZIELENIA LICENCJI (LICENCJA OTWARTA)

Patenty, prawa ochronne, prawa z rejestracji

Poniższe zestawienia zawierają kolejno: kod rodzaju patentu (prawa ochronnego, prawa z rejestracji), numer patentu (prawa ochronnego, prawa z rejestracji), datę zgłoszenia, numer i rok wydania Wiadomości Urzędu Patentowego, w którym ogłoszono o udzieleniu patentu (prawa ochronnego, prawa z rejestracji), wysokość opłaty licencyjnej (jeżeli uprawniony ją podał) i datę złożenia oświadczenia oraz tytuł wynalazku (wzoru użytkowego, wzoru przemysłowego) oraz nazwisko i imię (nazwę) uprawnionego z adresem.

PATENTY

(B1)205908 2001 10 19 06/2010 (-) 2010 03 22
Nowe pochodne 1-[acetylo-4-(3-metylo-1,2,4-triazolino-5-tiono)]-4-podstawione semikarbazylu oraz sposób ich wytwarzania
Uniwersytet Medyczny w Lublinie
20-950 Lublin, Al. Raclawickie1

(B1)206032 2007 04 03 06/2010 (-) 2010 03 09
Sposób modyfikowania układu materiałowego
Politechnika Lubelska
20-109 Lublin, ul. Bernardyńska 13

(B1)206033 2003 07 16 06/2010 (-) 2010 03 25
Pompa z wirującym pierścieniem cieczy
Instytut Technologiczno-Przyrodniczy
05-090, Falenty, Al. Hrabaska 3

PRAWA OCHRONNE

(Y1)61823 2002 04 25 12/2005 (-) 2010 04 19
Wzmocnione odrzwia obudowy łukowo-prostej
Główny Instytut Górnictwa
Katowice, pl. Gwarków 1

206

SPROSTOWANIA OGŁOSZEŃ OPUBLIKOWANYCH W WIADOMOŚCIACH URZĘDU PATENTOWEGO

Poniższe zestawienie zawiera kolejno: numer, którego sprostowanie dotyczy oraz treść sprostowania.

PATENTY

200907 w WUP nr 02/09 na stronie 393 w łamie lewym, wiersz 5 od dołu jest:
Poz. (72) Lähteenmäki Mikko, Kähkönen Heidi, Kloow Göran, Ruppert
Oliver, Leupin Ann Jenifer, Gosselink Eugene Paul
Powinno być:
Poz. (72) Lähteenmäki Mikko, Kähkönen Heidi, Kloow Göran, Ruppert
Oliver, Leupin Jenifer Ann, Gosselink Eugene Paul

201505 w WUP 04/09 na stronie 1061 w łamie lewym, wiersz 14 od góry jest:
Poz. (72) Leone-Bay Andrea, Kraft Kelly, Moye-Sherman Destardi,
Gschneider David, Boyd Maria A.P., Liu Puchun,
Tang Pinwah,

- Liao Jun, Smart John E., Freeman John J.Jr.
Powinno być:
Poz. (72) Leone-Bay Andrea, Kraft Kelly, Moye-Sherman Destardi,
Gschneidner David, Boyd Maria A.P., Liu Puchun, Tang Pingwah,
Liao Jun, Smart John E., Freeman John J.Jr.
- 202259 w WUP nr 03/10 na stronie 598 w łamie prawym, wiersz 24 od góry zamieszczono błędny numer Patentu, jest:
(B1) 202529
Powinno być:
(B1) 202259 2009 11 06 D. Dokonano wpisu o brzmieniu:
„W dniu 15 września 2009 r. na podstawie postanowienia Sądu Rejonowego dla m.st. Warszawy w Warszawie Wydział XI Gospodarczy – Rejestru Zastawów (sygn. akt WA.XI.Ns-Rej.Za 9894/09/967) wpisano do Rejestru Zastawów pod pozycją 2183031 zastaw rejestrowy na patencie udzielonym na wynalazek Pat-202259 w celu zabezpieczenia wierzytelności przysługujących Przedsiębiorstwu Inwestycyjno- Remontowemu Energetyki i Przemysłu Remak-Rozruch Spółka Akcyjna z siedzibą w opolu wobec Enter-Eko Spółka z ograniczoną odpowiedzialnością z siedzibą w Warszawie”.
- 202683 w WUP nr 07/09 na stronie 1796 w łamie prawym, wiersz 20 od dołu jest:
Poz. (72) Holmberg Christian, Siekmann Britta
Poz. (73) Nicox S.A., Sophia Antipolis (FR)
Powinno być:
Poz. (72) Holmberg Christina, Siekmann Britta
Poz. (73) Nicox S.A., Sophia Antipolis - Valbonne (FR)
- 202857 w WUP nr 07/09 na stronie 1805 w łamie prawym, wiersz 3 od góry jest:
Poz. (72) HYvik Jon, Spring Knurt T.
Powinno być:
Poz. (72) Høvik Jon, Spring Knurt T.
- 202974 w WUP nr 08/09 na stronie 1979 w łamie prawym, wiersz 34 od góry jest:
Poz. (76) CAFFITA SYSTEM SPA, Societa unipersonale, Gaggio Montano (IT)
Powinno być:
Poz. (73) CAFFITA SYSTEM SPA, Societa unipersonale, Gaggio Montano (IT)
Poz. (72) René Schifferle, Doettingen (CH)
- 203841 w WUP nr 11/09 na stronie 2736 w łamie prawym, wiersz 14 od góry jest:
Poz. (73) KABUSHIKI KAISHA KOBE SEIKO SHO (KOBESTEEL, LTD.), Hyogo (JP)
Powinno być:
Poz. (73) KABUSHIKI KAISHA KOBE SEIKO SHO (KOBESTEEL, LTD.), Kobe-shi (JP)
- 203990 w WUP nr 11/09 na stronie 2723 w łamie lewym, wiersz 6 do góry jest:
Poz. (54) Sposób wytwarzania wyrobów drewnianych
Powinno być:
Poz. (54) Sposób wytwarzania wyrobów drewnianych
- 204145 w WUP nr 12/09 na stronie 3020 w łamie prawym, wiersz 16 od góry jest:
Poz. (54) Kompozytorowy materiał magnetyczny i sposób wytwarzania kompozytowego materiału magnetycznego powinno być:
- Poz. (54) Kompozytowy materiał magnetyczny i sposób wytwarzania kompozytowego materiału magnetycznego
- 204245 w WUP nr 12/09 na stronie 2995 w łamie prawym, wiersz 22 od dołu jest:
Poz. (54) Preparat probiotyczny i zastosowanie preparatu probiotycznego
Powinno być:
Poz. (54) Preparat probiotyczny i zastosowanie preparatu probiotycznego
- 204330 w WUP nr 01/10 na stronie 25 w łamie lewym, wiersz 32 od góry jest:
Poz. (54) Kompleks klatratowy utworzony z pochodnych kwasu hialuronowego, sposób jego otrzymywania oraz farmaceutyczne kompozycje i ich stosowanie
Powinno być:
Poz. (54) Kompleks klatratowy utworzony z pochodnych kwasu hialuronowego, sposób jego otrzymywania, kompozycje farmaceutyczne, ich zastosowania oraz zastosowania pochodnych kwasu hialuronowego
- 205037 w WUP nr 03/10 na stronie 569 w łamie lewym, wiersz 2 od dołu jest:
Poz. (76) ORCHID IP LIMITED, Adlington (GB)
Powinno być:
Poz. (72) PORTER JOHN ALAN, LEES TONY, FITTON PAUL ANTHONY
Poz. (73) ORCHID IP LIMITED, Adlington (GB)
- 205039 w WUP nr 03/10 na stronie 579 w łamie lewym, wiersz 7 od góry jest:
Poz. (72) Nilsson Jens Birger
Poz. (73) Nilsson Jens Birger, Mile End (AU)
Powinno być:
Poz. (76) Nilsson Jens Birger, Mile End (AU)
- 205517 w WUP nr 04/10 na stronie 862 w łamie lewym, wiersz 11 od dołu jest:
Poz. (73) MIRECKI STANISŁAW, Warszawa (PL); SZCZEŚNIAK MONIKA DOROTA, Warszawa (PL); SOCHARSKI WOJCIECH ANTONI, Raszyn (PL)
Powinno być:
(73) MIRECKI STANISŁAW, Warszawa (PL); SZCZEŚNIAK MONIKA DOROTA, Warszawa (PL); SOCHARSKI WOJCIECH ANTONI, Janki(PL)
- 205324 w WUP nr 04/10 na stronie 861 w łamie lewym, wiersz 17 od góry jest:
Poz. (73) KABUSHIKI KAISHA KOBE SEIKO SHO (KOBESIEEL, LTD.), Hyogo (JP)
Powinno być:
Poz. (73) KABUSHIKI KAISHA KOBE SEIKO SHO (KOBESIEEL, LTD.), Kobe-shi (JP)
- 203340 w WUP nr 09/09 na stronie 2266 w łamie lewym, wiersz 31 od góry jest:
Poz. (73) KONSORCJUM BADAWCZO-ROZWOJOWE MAGNETO M. SOSIŃSKI, G. RYGAŁ, R. RYGAŁ SPÓŁKA JAWNA, Częstochowa (PL)
Powinno być:
Poz. (73) KONSORCJUM BADAWCZO-ROZWOJOWE MAGNETO M. SOIŃSKI, G. RYGAŁ, R. RYGAŁ SPÓŁKA JAWNA, Częstochowa (PL)
- 342233 w WUP nr 02/2004 na stronie 256 w łamie prawym, wiersz 9 od dołu wydrukowano błędną informację o odmowie udzielenia patentu na w/w wynalazek.
Informacja ta nie powinna być opublikowana.

KOMUNIKAT

Urząd Patentowy Rzeczypospolitej Polskiej poszukuje kandydatów na stanowisko aplikanta eksperckiego w Departamencie Badań Znaków Towarowych

Liczba lub wymiar etatu: 2

Główne obowiązki:

- sprawdzanie dokumentacji zgłaszanych znaków towarowych,
- ocena poprawności sporządzania wykazu towarów i klasyfikacji towarów i usług,
- badanie ustawowych warunków ochrony prawnej znaków towarowych zgłaszanych w trybie krajowym i międzynarodowym,
- ocena zasadności uwag jakie wpłynęły do zgłoszenia,
- prowadzenie korespondencji ze zgłaszającymi.

Kandydat powinien posiadać kwalifikacje:

- wykształcenie wyższe,
- znajomość języka angielskiego, francuskiego lub niemieckiego w mowie i piśmie (co najmniej na poziomie dobrym).

Wymagania pożądane:

- znajomość zagadnień dotyczących problematyki ochrony własności przemysłowej,
- znajomość kodeksu postępowania administracyjnego, kodeksu handlowego, (w szczególności zagadnienia dotyczące prawa spółek),
- umiejętność posługiwania się komputerem (Windows, Word),
- umiejętność dokonywania analizy porównawczej tekstów i jasnego formułowania wniosków,
- łatwość podejmowania decyzji,
- umiejętność organizowania pracy na swoim stanowisku,
- umiejętność pracy w zespole, komunikatywność i kreatywność.

Wymagane dokumenty i oświadczenia:

- kopia dowodu osobistego,
- odpis dyplomu ukończenia studiów,
- oświadczenie kandydata o korzystaniu w pełni z praw publicznych i o niekaralności za przestępstwo popełnione umyślnie,
- oświadczenie kandydata o wyrażeniu zgody na przetwarzanie danych osobowych do celów rekrutacji,
- życiorys,
- list motywacyjny.

Kopie innych dokumentów i oświadczeń:

- oświadczenie kandydata o wyrażeniu zgody na przeprowadzenie postępowania sprawdzającego, umożliwiającego dostęp do informacji niejawnych, zgodnie z przepisami ustawy z dnia 22 stycznia 1999 r. o ochronie informacji niejawnych (Dz. U z 2005 r. Nr 196, poz. 1631 z późn. zm.).
- kopie świadectw pracy.

Oferty pracy należy przesłać do dnia 21 lipca 2010 roku pod adresem:

**Urząd Patentowy RP
Wydział Kadr i Szkolenia
Al. Niepodległości 188
00-950 Warszawa**

Inne informacje:

Oferty odrzucone zostaną komisyjnie zniszczone.

Szczegółowe informacje można uzyskać pod tel. (22) 579 00 67

K O M U N I K A T

Departament Wydawnictw Urzędu Patentowego RP uprzejmie zawiadamia, że istnieje możliwość prenumeraty na rok 2011 nw. wydawnictw:

„BIULETYN URZĘDU PATENTOWEGO” – BUP
„WIADOMOŚCI URZĘDU PATENTOWEGO” – WUP

Koszt rocznej prenumeraty **BUP** (26 numerów x 16,00 zł) – **416,00 zł**
Koszt rocznej prenumeraty **WUP** (12 numerów x 20,00 zł) – **240,00 zł**

Zainteresowanych prosimy o wpłacanie powyższych kwot przelewem na konto UP RP:

NBP O/O Warszawa **93101010100025832231000000**

lub gotówką w Wydziale Rozpowszechniania Wydawnictw w terminie do 31 października 2010 roku.

Przy zakupie ww. wydawnictw w prenumeracie zwolnieni są Państwo z kosztów przesyłki.

Prosimy o terminowe dokonywanie przedpłat oraz o podawanie pełnych danych adresowych na przelewach.

Nie ulega zmianie forma prenumeraty Polskich Opisów Patentowych.

Wszelkich informacji udzielamy:

tel: **(22) 579 01 07**

(22) 579 01 13

(22) 579 02 24

fax: **(22) 579 04 55**

e-mail: **wydawnictwa@uprp.pl**

TABLE OF CONTENTS

PART II
NOTICES OF RIGHTS GRANTED

A. Inventions	
172. Granted patents (from N° 205 835 to N° 206 100)	1410
173. Granted supplementary protection rights	1437
174. Translations of European Patents	1437
175. Decisions on refusal to grant patents (taken after the publication of the particulars of the applications)	1440
176. Decisions on refusal to supplementary protection rights	1441
177. Decisions on discontinuance of the proceedings (taken after the publication of the particulars of the applications)	1441
178. Decisions declaring the decisions on the grant of the patents lapsed	1442
179. Entries and changes in the Patent Register (not published in other separate publications)	1442
180. Entries and changes in a separate part of the patent register (not published in other separate publications)	1445
181. Decisions on the lapse of the supplementary of the protection rights	1446
182. Decisions on the lapse of the European patent in the territory of the Republic of Poland	1447
B. Utility models	
183. Granted rights of protection (from N° 64 961 to N° 65 014)	1448
184. Decisions on refusal to grant rights of protection (take after the publication of the particulars of the application)	1452
185. Decisions on discontinuance of the proceedings (taken after the publication of the particulars of the applications)	1452
186. Decisions declaring the decisions on the grant of the rights of protection lapsed	1452
187. Entries and changes in the Utility Model Register (not inserted in other separate publications)	1452
188. Decisions on the lapse of rights of protection	1453
C. Industrial designs	
189. Registration (from N° 15 165 to N° 15 388)	1454
190. Entries and changes in the Industrial Designs Register (not published in other separate publications)	1474
191. Decisions declaring the decisions on the grant of rights in registration lapsed	1474
192. Decisions on the invalidation of rights in registration	1475
193. Decisions on the lapse of rights in registration	1475
D. Trademarks	
194. Granted rights of protection for trademarks (from N° 222 801 to N° 224 000)	1476
195. Decisions on refusal to grant rights of protection (take after publication of the particulars of the application)	1685
196. Decisions on discontinuance of the proceedings in respect of publication of the particulars of the application)	1685
197. Transfer of the right of protection in respect of certain goods	1686
198. Entries and changes in the Trademark Register (not published in other separate publications)	1686
199. Decisions on invalidation of rights of protection	1707
200. Decisions on the lapse of rights protection	1707
201. Decisions on the change or reversal of the decisions (published in Wiadomości Urzędu Patentowego)	1712
202. International registrations recognised in Poland	1718
203. International registration in which a decision was taken on a definite refusal to recognise the protection in Poland	1732
G. Rectifications of patent specifications and other specifications	
204. Patent specifications	1735
H. Announcements	
205. Declarations of willingness to grant licences (open licences) - patents, rights of protection	1736
206. Corrections of announcements published in the Wiadomości Urzędu Patentowego - patents	1736

PART III
INFORMATION

Jurisdiction and explanations

Foreign regulations. Statistics. Miscellaneous

Corrections

(of announcements published in the Wiadomości Urzędu Patentowego)
