



URZĄD PATENTOWY RZECZYPOSPOLITEJ POLSKIEJ

# WIADOMOŚCI

Urzędu  
Patentowego

8

ISSN - 0043 - 5201 • Cena 20,00 zł • Warszawa

Sierpień 2010

## SPIS TREŚCI

CZĘŚĆ I  
KOMUNIKATY URZĘDOWE

240. Lista rzeczników patentowych (wpisy i zmiany) .....	1999
--	------

CZĘŚĆ II  
OGŁOSZENIA O UDZIELONYCH PRAWACH

<b>A. Wynalazki</b>	
241. Udzielone patenty (od nr 206 375 do nr 206 622) .....	2001
242. Tłumaczenia patentów europejskich .....	2024
243. Decyzje o odmowie udzielenia patentu (wydane po ogłoszeniu o zgłoszeniu) .....	2027
244. Decyzje o umorzeniu postępowania (wydane po ogłoszeniu o zgłoszeniu) .....	2028
245. Decyzje stwierdzające wygaśnięcie decyzji o udzieleniu patentu .....	2028
246. Wpisy i zmiany w rejestrze patentowym (nieuwzględnione w innych samodzielnych ogłoszeniach) .....	2028
247. Decyzje o unieważnieniu patentu .....	2031
248. Decyzje o wygaśnięciu patentu .....	2031
249. Decyzje o zmianie lub uchyleniu decyzji (opublikowanych w Wiadomościach Urzędu Patentowego) .....	2033
<b>B. Wzory użytkowe</b>	
250. Udzielone prawa ochronne (od nr 65 053 do nr 65 096) .....	2034
251. Decyzje o odmowie udzielenia prawa ochronnego (wydane po ogłoszeniu o zgłoszeniu) .....	2037
252. Decyzje o umorzeniu postępowania (wydane po ogłoszeniu o zgłoszeniu) .....	2037
253. Decyzje stwierdzające wygaśnięcie decyzji o udzieleniu prawa ochronnego .....	2037
254. Wpisy i zmiany w rejestrze praw ochronnych (nieuwzględnione w innych samodzielnych ogłoszeniach) .....	2037
255. Decyzje o wygaśnięciu prawa ochronnego .....	2038
256. Decyzje o zmianie lub uchyleniu decyzji (opublikowanych w Wiadomościach Urzędu Patentowego) .....	2038
<b>C. Wzory przemysłowe</b>	
257. Rejestracja (od 15 435 do nr 15 588) .....	2039
258. Wpisy i zmiany w rejestrze wzorów przemysłowych (nieuwzględnione w innych samodzielnych ogłoszeniach) .....	2060
259. Decyzje stwierdzające wygaśnięcie decyzji o udzieleniu prawa z rejestracji .....	2060
260. Decyzje o unieważnieniu prawa z rejestracji .....	2060
261. Decyzje o wygaśnięciu prawa z rejestracji .....	2060
<b>D. Znaki towarowe</b>	
262. Udzielone prawa ochronne na znaki towarowe (od nr 225 001 do nr 226 040) .....	2062
263. Decyzje o odmowie udzielenia prawa ochronnego (wydane po ogłoszeniu o zgłoszeniu) .....	2257
264. Decyzje o umorzeniu postępowania (wydane po ogłoszeniu o zgłoszeniu) .....	2257
265. Decyzje stwierdzające wygaśnięcie decyzji o udzieleniu prawa ochronnego .....	2258
266. Przeniesienie prawa ochronnego w stosunku do niektórych towarów (art. 162 ust. 4) .....	2259
267. Wpisy i zmiany w rejestrze znaków towarowych (nieuwzględnione w innych samodzielnych ogłoszeniach) .....	2259
268. Decyzje o unieważnieniu prawa ochronnego .....	2289
269. Decyzje o wygaśnięciu prawa ochronnego .....	2289
270. Decyzje o zmianie lub uchyleniu decyzji (opublikowanych w Wiadomościach Urzędu Patentowego) .....	2292
271. Rejestracja międzynarodowa uznana w Polsce .....	2293
272. Rejestracja międzynarodowa, w której wydano decyzję o definitywnej odmowie uznania ochrony w Polsce .....	2306
<b>G. Sprostowania opisów patentowych i opisów ochronnych</b>	
273. Opisy patentowe, opisy ochronne wzorów użytkowych .....	2309
<b>H. Ogłoszenia</b>	
274. Oświadczenia o gotowości udzielenia licencji (licencja otwarta) - patenty, prawa ochronne .....	2310
275. Ogłoszenia w sprawie wpłynięcia wniosku o udzielenie dodatkowego prawa ochronnego dla produktów leczniczych i produktów ochrony roślin .....	2311
276. Sprostowania ogłoszeń opublikowanych w Wiadomościach Urzędu Patentowego - patenty, wzory użytkowe .....	2311

Część III  
INFORMACJE

Orzecznictwo i wyjaśnienia

Ustawodawstwo zagraniczne. Statystyka. Informacje

Korekta

(ogłoszeń zamieszczonych w Wiadomościach Urzędu Patentowego)

## WYDAWNICTWO URZĘDU PATENTOWEGO RZECZYPOSPOLITEJ POLSKIEJ

Redakcja i administracja: Urząd Patentowy RP, Al. Niepodległości 188/192, skr. poczt. 203, 00-950 Warszawa  
tel. (0 22) 579 04 53

Informacja o cenach i warunkach prenumeraty na 2010 r. - dla czasopisma: WIADOMOŚCI URZĘDU PATENTOWEGO

## Warunki prenumeraty:

1. Cena prenumeraty na 2010 r. wynosi 240,00 zł.

2. Wpłaty i zamówienia na prenumeratę przyjmuje Urząd Patentowy RP, 00-950 Warszawa, Al. Niepodległości 188/192 w pok. 22 w godz. 8<sup>30</sup> - 15<sup>30</sup> lub na konto NBP O/O Warszawa Nr 93101010100025832231000000.

Egzemplarze archiwalne można nabyć w Urzędzie Patentowym RP, Al. Niepodległości 188/192, skr. poczt. 203, 00-950 Warszawa w Wydziale Rozpowszechniania Wydawnictw UP - telefon (0 22) 579 01 07, (0 22) 579 02 24.

## Cena 20,00 zł.

Urząd Patentowy RP. Zam. 591/2010. Nakład 220 egz. Obj. ark. druk. 39,50.



# WIADOMOŚCI URZĘDU PATENTOWEGO RP

---

Warszawa, 2010 08 31

Nr 8

Poz. 240 - 276

---

## CZĘŚĆ I

### KOMUNIKATY URZĘDOWE

240

#### **LISTA RZECZNIKÓW PATENTOWYCH (wpisy i zmiany)**

*Decyzją Prezesa Urzędu Patentowego Rzeczypospolitej Polskiej z dnia 2 czerwca 2010 r., wydaną na podstawie art. 25 ust. 1 w związku z art. 24 ust. 2 pkt 6 ustawy z dnia 11 kwietnia 2001 r. o rzecznikach patentowych (Dz. U. Nr 49, poz. 509, z późn. zm.), skreślono z listy rzeczników patentowych w poz. nr nr:*

2031	<i>Piela Marek Janusz</i>	<i>Tarnowskie Góry</i>
872	<i>Sych Jan Andrzej</i>	<i>Gniezno</i>
27	<i>Zieliński Stefan</i>	<i>Katowice</i>

## C Z Ę Ś Ć II

## OGŁOSZENIA O UDZIELONYCH PRAWACH

*Cyfrowe kody identyfikujące (według normy WIPO ST. 9), które poprzedzają informacje o udzielonych patentach oraz prawach ochronnych oznaczają:*

- (11) – numer patentu lub prawa ochronnego
- (21) – numer zgłoszenia wynalazku lub wzoru użytkowego
- (22) – data zgłoszenia wynalazku lub wzoru użytkowego
- (23) – data pierwszeństwa z wystawienia wynalazku lub wzoru użytkowego na wystawie i nazwa wystawy
- (30) – dane dotyczące pierwszeństwa konwencyjnego (numer zgłoszenia priorytetowego, data wniesienia zgłoszenia priorytetowego, kod kraju)
- (41) – data ogłoszenia o zgłoszeniu wynalazku lub wzoru użytkowego
- (51) – symbol Międzynarodowej Klasyfikacji Patentowej
- (54) – tytuł wynalazku lub wzoru użytkowego
- (61) – numer patentu głównego
- (62) – numer zgłoszenia macierzystego (pod którym dane zgłoszenie było ogłoszone)
- (68) – numer patentu podstawowego dla dodatkowego prawa ochronnego
- (72) – nazwisko i imię twórcy wynalazku lub wzoru użytkowego
- (73) – nazwisko i imię lub nazwa uprawnionego z patentu lub prawa ochronnego oraz miejsce zamieszkania lub siedziba i w nawiasie kod kraju
- (76) – nazwisko i imię twórcy i jednocześnie uprawnionego z patentu lub prawa ochronnego oraz miejsce zamieszkania lub siedziba i w nawiasie kod kraju
- (86) – data i numer zgłoszenia międzynarodowego
- (87) – data i numer publikacji zgłoszenia międzynarodowego
- (93) – numer i data pierwszego zezwolenia na wprowadzenie na rynek produktu objętego dodatkowym prawem ochronnym oraz wskazanie organu, który zezwolenie wydał
- (94) – data, od której powstaje i czas trwania dodatkowego prawa ochronnego
- (95) – oznaczenie produktu opisanego w zezwoleniu na wprowadzenie na rynek produktu objętego dodatkowym prawem ochronnym
- (97) – data i numer publikacji patentu europejskiego

*Przed cyfrowym kodem identyfikującym (11) lub przed numerem patentu lub prawa ochronnego umieszczone są literowo-cyfrowe kody identyfikujące (kod rodzaju dokumentu), zgodnie z przyjętymi symbolami (wg normy WIPO ST. 16):*

Patent	– (B1)
Patent dodatkowy do patentu	– (B3)
Prawo ochronne	– (Y1)
Tłumaczenie na język polski patentu europejskiego	– (T3)
Poprawione tłumaczenie patentu europejskiego	– (T4)
Zmienione po sprzeciwie tłumaczenie patentu europejskiego	– (T5)
Tłumaczenie patentu europejskiego ograniczonego przez uprawnionego zgodnie z art. 105a Konwencji o patencie europejskim	– (T6)

## A. WYNAŁAZKI

241

## UDZIELONE PATENTY

(od nr 206 375 do nr 206 622)

B1 (11) **206592** (41) 2004 12 13  
 (51) **A01N 25/04** (2006.01)  
**A01N 25/30** (2006.01)  
 (21) 364384 (22) 2002 06 10  
 (30) 01 10129855 2001 06 21 DE  
 (86) 2002 06 10 PCT/EP02/06323  
 (87) 2003 01 03 WO03/00053, PCT Gazette nr 01/03  
 (72) Vermeer Ronald, Baur Peter, Rosenfeldt Frank  
 (73) BAYER CROPSCIENCE AG, Monheim (DE)  
 (54) Koncentraty zawieszinowe na bazie oleju, sposób ich wytwarzania i ich zastosowanie

B1 (11) **206586** (41) 2005 10 31  
 (51) **A01N 43/653** (2006.01)  
**C07D 249/12** (2006.01)  
**A01P 3/00** (2006.01)  
 (21) 374797 (22) 2003 07 10  
 (30) 02 10233171 2002 07 22 DE  
 (86) 2003 07 10 PCT/EP03/07473  
 (87) 2004 01 29 WO04/008860, PCT Gazette nr 05/04  
 (72) Seidel Erika, Vermeer Ronald, Hasenack Karin, Olenik Britta  
 (73) BAYER CROPSCIENCE AG, Monheim (DE)  
 (54) Odmiana krystaliczna II 2-[2-(1-chlorocyklopropylo)-3-(2-chlorofenylo)-2-hydroksypropylo]-2,4-dihydro-3H-1,2,4-triazolo-3-tionu, sposób jej wytwarzania, środki mikrobójcze, zastosowanie odmiany krystalicznej II, sposób zwalczania niepożądanych mikroorganizmów i sposób wytwarzania środków mikrobójczych

B1 (11) **206597** (41) 2004 11 02  
 (51) **A01N 63/00** (2006.01)  
 (21) 362523 (22) 2002 02 13  
 (30) 01 60269513 2001 02 16 US  
 (86) 2002 02 13 PCT/US02/04162  
 (87) 2002 08 29 WO02/65835, PCT Gazette nr 35/02  
 (72) DeChant Peter, Devisetty Bala N.  
 (73) VALENT BIOSCIENCES, CORP., Libertyville (US)  
 (54) Sposób otrzymywania kompozycji zawierającej kombinację szczepu *Bacillus thuringiensis* podgatunek *israelensis* i szczepu *Bacillus sphaericus*, produkt oraz sposób kontrolowania larw Diptera

B1 (11) **206493** (41) 2004 02 09  
 (51) **A21D 2/18** (2006.01)  
**A23L 1/164** (2006.01)  
 (21) 361555 (22) 2003 08 05  
 (30) 02 0209962 2002 08 05 FR  
 (72) Delebarre Marie  
 (73) ROQUETTE FRERES, Lestrem (FR)  
 (54) Sposób wytwarzania smażonych przekąsek zubożonych w tłuszcz i wzbogaconych we włókna oraz przekąski otrzymane tym sposobem

B1 (11) **206486** (41) 2005 09 19  
 (51) **A21D 8/04** (2006.01)

**C12N 1/18** (2006.01)  
**A21D 8/02** (2006.01)  
 (21) 373948 (22) 2002 11 28  
 (30) 01 01204783 2001 12 05 EP  
 (86) 2002 11 28 PCT/EP02/13480  
 (87) 2003 06 12 WO03/048342, PCT Gazette nr 24/03  
 (72) Koster Frans, De Vreede Unno Adrianus  
 (73) LESAFFRE ET COMPAGNIE, Paryż (FR)  
 (54) Kompozycja drożdżowa oraz sposób jej wytwarzania, sposób wytwarzania ciasta i produktów pieczonych, sposób przechowywania płynnej kompozycji drożdżowej oraz zastosowanie płynnej kompozycji drożdżowej

B1 (11) **206392** (41) 2004 08 23  
 (51) **A23C 19/06** (2006.01)  
**A23C 19/032** (2006.01)  
 (21) 359418 (22) 2001 04 27  
 (30) 00 200000694 2000 04 27 DK  
 (86) 2001 04 27 PCT/DK01/00284  
 (87) 2001 11 01 WO01/80655, PCT Gazette nr 44/01  
 (72) Andersen Kim Toft  
 (73) LACT INNOVATION APS, Kolding (DK)  
 (54) Sposób wytwarzania sera twardego, pół-twardego lub pół-miękkiego

B1 (11) **206481** (41) 2005 05 02  
 (51) **A23D 7/00** (2006.01)  
**A23D 7/02** (2006.01)  
 (21) 369604 (22) 2002 09 13  
 (30) 01 01203811 2001 10 08 EP  
 (86) 2002 09 13 PCT/EP02/10262  
 (87) 2003 04 17 WO03/030648, PCT Gazette nr 16/03  
 (72) Huizinga Hindrik, Van Immerseel Anton Reid, Pelan Edward G.  
 (73) UNILEVER N.V., Rotterdam (NL)  
 (54) Jadalny środek do smarowania w postaci emulsji typu W/O z ciągłą fazą tłuszczową i sposób jego wytwarzania

B1 (11) **206619** (41) 2005 05 16  
 (51) **A23D 7/02** (2006.01)  
 (21) 370072 (22) 2002 11 25  
 (30) 01 01310852 2001 12 21 EP  
 (86) 2002 11 25 PCT/EP02/13170  
 (87) 2003 07 03 WO03/053150, PCT Gazette nr 27/03  
 (72) Eckhardt Goetz, Finlayson Roger Morley, Foster Timothy John, Pelan Edward G.  
 (73) UNILEVER N.V., Rotterdam (NL)  
 (54) Zestaw do błyskawicznego przygotowywania nadającej się do rozsmarowywania emulsji

B1 (11) **206429** (41) 2006 04 18  
 (51) **A23K 1/175** (2006.01)  
**A23K 1/00** (2006.01)  
 (21) 370544 (22) 2004 10 07

(76) Bilon Krzysztof, Szamotuły (PL)  
 (54) Zakwaszacz paszowy sypki na nośniku perlitowym

B1 (11) **206451** (41) 2006 06 12

(51) **A23L 1/221** (2006.01)  
**A23L 1/0522** (2006.01)

(21) 371452 (22) 2004 11 29

(72) Błasińska Iwona, Jeżewska Maria, Kulczak Małgorzata, Łuczak Hanna, Remiszewski Marian

(73) Instytut Biotechnologii Przemysłu Rolno-Spożywczego, Warszawa (PL)

(54) Kompozycja przyprawowa do wyrobów mięsnych, zwłaszcza pasztetu i sposób wytwarzania kompozycji przyprawowej do wyrobów mięsnych, zwłaszcza pasztetu

B1 (11) **206613** (41) 2004 04 05

(51) **A24C 5/32** (2006.01)

(21) 362495 (22) 2003 09 29

(30) 02 10245850 2002 09 30 DE

(72) Schlisio Siegfried

(73) HAUNI Maschinenbau AG, Hamburg (DE)

(54) Sposób transportu wyrobów przemysłu tytoniowego

B1 (11) **206422** (41) 2005 11 14

(51) **A24C 5/39** (2006.01)

(21) 374905 (22) 2003 10 25

(30) 02 10251210 2002 10 31 DE

(86) 2003 10 25 PCT/EP03/11870

(87) 2004 05 13 WO04/039182, PCT Gazette nr 20/04

(72) Focke Heinz, Barkmann Ralf, Drenguis Alfred, Illigner Frauke, Hoppe Reinhard, Jacobi Tobias, Ott Christina, Schulz Remo, Wegmann Michael

(73) FOCKE & CO. (GMBH & CO. KG), Verden (DE)

(54) Urządzenie do obróbki wstępnej tytoniu przy produkcji papierosów

B1 (11) **206510** (41) 2001 07 02

(51) **A45B 19/06** (2006.01)

(21) 343042 (22) 2000 10 05

(76) Litwin Stanisław, Przybysławice (PL)

(54) Parasol ogrodowo-kawiarniany

B1 (11) **206616** (41) 2005 02 07

(51) **A47D 13/02** (2006.01)

**A47D 13/04** (2006.01)

**A47D 13/08** (2006.01)

(21) 367019 (22) 2002 07 11

(30) 01 20013496 2001 07 13 NO

(86) 2002 07 11 PCT/NO02/00256

(87) 2003 02 06 WO03/009728, PCT Gazette nr 04/03

(72) Refsum Bjorn

(73) STOKKE AS, Skodje (NO)

(54) Nosidełko dziecięce

B1 (11) **206456** (41) 2005 03 07

(51) **A47F 1/12** (2006.01)

**B65G 1/06** (2006.01)

(21) 361926 (22) 2003 09 01

(72) Gackowski Wojciech, Miałkowski Wiktor

(73) W&BMOLD-WBSPÓŁKAZOGRANICZONĄODPOWIEDZIALNOŚCIĄ SPÓŁKA KOMANDYTOWO-aKCYJNA, Warszawa (PL); MARS POLSKA SPÓŁKA Z OGRANICZONĄ ODPOWIEDZIALNOŚCIĄ,

Kożuszki-Parcel (PL)

(54) Urządzenie do przesuwania towaru na powierzchniach ekspozycyjnych

B1 (11) **206380** (41) 2007 09 17

(51) **A47G 9/02** (2006.01)

**A61F 13/00** (2006.01)

(21) 382453 (22) 2005 08 30

(30) 04 0402126 2004 09 03 SE

04 0402493 2004 10 13 SE

(86) 2005 08 30 PCT/SE05/001249

(87) 2006 03 09 WO06/025781, PCT Gazette nr 10/06

(72) Eriksson Göran

(73) CELLCOMB AKTIEBOLAG, Forshaga (SE)

(54) Artykuł sanitarny w postaci arkusza jednorazowego użycia i sposób wytwarzania artykułu sanitarnego w postaci arkusza jednorazowego użycia

B1 (11) **206403** (41) 2005 06 27

(51) **A47K 3/30** (2006.01)

(21) 371902 (22) 2004 12 23

(30) 03 03029723 2003 12 23 EP

(72) Dusar Heinz

(73) Dusar Kunststoff-und Metallwaren GmbH, Anhausen (DE)

(54) Złącze ścienne osłony kąpielowej

B1 (11) **206534** (41) 2005 11 14

(51) **A61C 8/00** (2006.01)

**A61B 17/68** (2006.01)

(21) 374871 (22) 2003 08 15

(30) 02 1452 2002 08 23 CH

(86) 2003 08 15 PCT/CH03/000550

(87) 2004 03 04 WO04/017857, PCT Gazette nr 10/04

(72) Mayer Jörg, Aeschlimann Marcel, Torriani Laurent

(73) WOODWELDING AG, Zug (CH)

(54) Implant dentystryczny do wszczepiania w ludzką lub zwierzęcą tkankę kostną lub w tkankę kostną uzupełnioną kostnym materiałem zastępczym

B1 (11) **206382** (41) 2005 04 04

(51) **A61F 13/15** (2006.01)

(21) 368899 (22) 2002 11 25

(30) 01 0104086 2001 12 06 SE

(86) 2002 11 25 PCT/SE02/02155

(87) 2003 07 24 WO03/059222, PCT Gazette nr 30/03

(72) Widlund Urban, Drevik Solgun, Asp Fredrik

(73) SCA HYGIENE PRODUCTS AB, Göteborg (SE)

(54) Wyrób chłonny

B1 (11) **206557** (41) 2005 06 27

(51) **A61F 13/15** (2006.01)

(21) 371552 (22) 2003 04 01

(30) 02 02007498 2002 04 02 EP

(86) 2003 04 01 PCT/EP03/03381

(87) 2003 10 09 WO03/082165, PCT Gazette nr 41/03

(72) Johansson Mikael

(73) SCA HYGIENE PRODUCTS AB, Göteborg (SE)

(54) Wyrób chłonny

B1 (11) **206397** (41) 2005 02 07

(51) **A61F 13/15** (2006.01)

(21) 366703 (22) 2002 06 07

(30) 01 0102246 2001 06 25 SE

(86) 2002 06 07 PCT/SE02/01099

(87) 2003 01 03 WO03/00164, PCT Gazette nr 01/03

(72) Storm Anna-Karin, Olsson Ken, Andersson Mikael

(73) SCA HYGIENE PRODUCTS AB, Göteborg (SE)

(54) Wyrób chłonny jednorazowego użytku

B1 (11) **206555** (41) 2004 05 04

(51) **A61F 13/472** (2006.01)

**A61F 13/535** (2006.01)

(21) 355509 (22) 2000 11 17

(30) 99 9904198 1999 11 18 SE

(86) 2000 11 17 PCT/SE00/02258

(87) 2001 05 25 WO01/35888, PCT Gazette nr 21/01  
 (72) Drevik Solgun  
 (73) SCA HYGIENE PRODUCTS AB, Göteborg (SE)  
 (54) Wyrób chłonny

B1 (11) **206439** (41) 2002 07 01  
 (51) **A61F 15/00** (2006.01)  
 (21) 349171 (22) 2000 01 26  
 (30) 99 9901711 1999 01 26 GB  
 99 9917443 1999 07 23 GB  
 99 9917445 1999 07 23 GB  
 (86) 2000 01 26 PCT/GB00/00208  
 (87) 2000 08 03 WO00/44327, PCT Gazette nr 31/00  
 (72) Barker Stephen George Edward  
 (73) ARK THERAPEUTICS LIMITED, Londyn (GB)  
 (54) Urządzenie stanowiące osłonę z materiału z tworzywa sztucznego oraz jego zastosowanie

B1 (11) **206394** (41) 2009 10 12  
 (51) **A61F 2/28** (2006.01)  
**A61L 27/12** (2006.01)  
**A61L 27/20** (2006.01)  
 (21) 387872 (22) 2009 04 24  
 (72) Belcarz Anna, Ginalska Grażyna, Ślósarczyk Anna, Paskiewicz Zofia  
 (73) Uniwersytet Medyczny w Lublinie, Lublin (PL)  
 (54) Kompozyt bioaktywny oraz sposób wytwarzania kompozytu bioaktywnego

B1 (11) **206393** (41) 2005 11 14  
 (51) **A61G 7/00** (2006.01)  
**A61G 7/057** (2006.01)  
 (21) 367916 (22) 2004 05 12  
 (76) Kulik Jewgienij, Kraków (PL)  
 (54) Zestaw wycieczkowy, zwłaszcza w postaci kamizelki

B1 (11) **206450** (41) 2004 08 23  
 (51) **A61H 3/00** (2006.01)  
**A61H 3/02** (2006.01)  
**F16L 19/065** (2006.01)  
**F16B 2/00** (2006.01)  
**F16B 7/14** (2006.01)  
 (21) 358802 (22) 2003 02 19  
 (72) Kicior Grzegorz  
 (73) KICIOR MIECZYŚLAW MIKIRAD SPÓŁKA CYWILNA WYTWÓRNIAKICIOR MIECZYŚLAW MIKIRAD SPÓŁKA CYWILNA WYTWÓRNIAARTYKUŁÓW Z METALU I TWORZYW SZTUCZNYCH ZAKŁADPRACY CHRONIONEJARTYKUŁÓW Z METALU I TWORZYW SZTUCZNYCH ZAKŁADPRACY CHRONIONEJ, RADOM (PL); KICIOR GRZEGORZ MIKIRAD SPÓŁKA CYWILNA WYTWÓRNIAARTYKUŁÓW Z METALU I TWORZYW SZTUCZNYCH ZAKŁADPRACY CHRONIONEJ, RADOM (PL)  
 (54) Mechanizm do bezstopniowej regulacji wysokości sprzętu rehabilitacyjnego

B1 (11) **206492** (41) 2004 09 06  
 (51) **A61K 31/546** (2006.01)  
**A61K 47/36** (2006.01)  
**A61K 9/16** (2006.01)  
**A61K 47/48** (2006.01)  
**A61P 31/00** (2006.01)  
 (21) 360288 (22) 2001 06 18  
 (30) 00 598089 2000 06 21 US  
 01 829405 2001 04 09 US  
 01 60283976 2001 04 16 US  
 (86) 2001 06 18 PCT/US01/19625  
 (87) 2001 12 27 WO01/97851, PCT Gazette nr 52/01  
 (72) Choi Seung-Ho, Lee Jeoung-Soo, Keith Dennis

(73) CUBIST PHARMACEUTICALS INC., Lexington (US); INTERNATIONAL HEALTH MANAGEMENT ASSOCIATES INC., Rolling Meadows (US); UNIVERSITY OF UTAH RESEARCH FOUNDATION, Salt Lake City (US)  
 (54) Kompozycja farmaceutyczna do doustnego dostarczania cefalosporyny i jej zastosowania

B1 (11) **206600** (41) 2005 05 30  
 (51) **A61K 31/715** (2006.01)  
**A61K 31/718** (2006.01)  
**A61P 31/04** (2006.01)  
**A61P 31/12** (2006.01)  
 (21) 370887 (22) 2003 01 10  
 (30) 02 10200717 2002 01 10 DE  
 (86) 2003 01 10 PCT/DE03/00095  
 (87) 2003 07 17 WO03/057227, PCT Gazette nr 29/03  
 (72) Haack Vera, Heinze Thomas, Schmidtke Michaela, Möllmann Ute, Dahse Hans-Martin, Härtl Albert  
 (73) DOW GLOBAL TECHNOLOGIES INC., Midland (US)  
 (54) Zastosowanie pochodnych  $\alpha$ -glikozydowo związanych polisacharydów skrobiowych do wytwarzania leków przeciw chorobom zakaźnym

B1 (11) **206458** (41) 2005 05 30  
 (51) **A61K 31/726** (2006.01)  
**A61K 31/727** (2006.01)  
**A61K 31/737** (2006.01)  
**A61P 15/04** (2006.01)  
 (21) 370428 (22) 2003 01 02  
 (30) 02 0200005 2002 01 02 SE  
 (86) 2003 01 02 PCT/SE03/00004  
 (87) 2003 07 10 WO03/055499, PCT Gazette nr 28/03  
 (72) Ekman-Ordeberg Gunvor, Malmström Anders  
 (73) DILAFOR AB, Sztokholm (SE)  
 (54) Zastosowanie siarczanowanych glikoaminoglikanów w polóżnictwie

B1 (11) **206412** (41) 2006 01 09  
 (51) **A61K 38/08** (2006.01)  
**C07K 7/18** (2006.01)  
**A61P 19/02** (2006.01)  
**A61P 19/00** (2006.01)  
 (21) 376605 (22) 2004 01 23  
 (30) 03 10304994 2003 02 07 DE  
 (86) 2004 01 23 PCT/EP04/00550  
 (87) 2004 08 19 WO04/069266, PCT Gazette nr 34/04  
 (72) Michaelis Martin, Rudolphi Karl  
 (73) SANOFI-AVENTIS DEUTSCHLAND GMBH, Frankfurt am Main (DE)  
 (54) Zastosowanie peptydów o działaniu antagonistycznym wobec bradykininy

B1 (11) **206549** (41) 2004 07 26  
 (51) **A61K 39/395** (2006.01)  
**A61K 38/17** (2006.01)  
**C12N 15/63** (2006.01)  
**A61P 1/04** (2006.01)  
**A61P 37/02** (2006.01)  
**A61K 48/00** (2006.01)  
 (21) 357554 (22) 2001 02 20  
 (30) 00 00103590 2000 02 21 EP  
 00 00103597 2000 02 21 EP  
 00 00121651 2000 10 04 EP  
 00 00125633 2000 11 23 EP  
 (86) 2001 02 20 PCT/EP01/01867  
 (87) 2001 08 30 WO01/62285, PCT Gazette nr 35/01  
 (72) Chvatchko Yolande, Dinarello Charles, Plater-Zyberk Christine, Van Deventer Santer, Rubinstein Menachem, Novick Daniela, Kim Soo-Hyun

(73) LABORATOIRES SERONO SA, Coinsins (CH); YEDA RESEARCH AND DEVELOPMENT COMPANY LTD, Rehovot (IL)  
 (54) Zastosowanie inhibitora IL-18, wektora ekspresyjnego zawierającego kodującą go sekwencję, wektora wywołującego lub wzmacniającego endogenną produkcję inhibitora IL-18 oraz genetycznie zmodyfikowanej komórki

B1 (11) **206462** (41) 2004 10 04  
 (51) **A61K 47/16** (2006.01)  
**A61K 47/20** (2006.01)  
**A61P 43/00** (2006.01)  
 (21) 361426 (22) 2001 05 08  
 (30) 00 10027887 2000 05 31 DE  
 (86) 2001 05 08 PCT/EP01/05169  
 (87) 2001 12 06 WO01/91797, PCT Gazette nr 49/01  
 (72) Elger Walter, Hillisch Alexander, Hedden Annemarie, Schwarz Sigfrid, Schöllkopf Klaus  
 (73) SCHERING AG, Berlin (DE)  
 (54) Związek jako prolek lub nośnik umożliwiający wprowadzenie substancji czynnej do erytrocytów i jego zastosowanie

B1 (11) **206425** (41) 2008 07 21  
 (51) **A61K 47/48** (2006.01)  
**A61K 31/5377** (2006.01)  
**A61K 47/08** (2006.01)  
 (21) 381549 (22) 2007 01 18  
 (72) Czarnecki Wiktor, Szumiło Michał  
 (73) Uniwersytet Medyczny w Lublinie, Lublin (PL)  
 (54) Preparat z maleinianem tymololu oraz sposób jego otrzymania

B1 (11) **206536** (41) 2002 04 22  
 (51) **A61K 47/48** (2006.01)  
**A61K 38/21** (2006.01)  
 (21) 347968 (22) 1999 10 15  
 (30) 98 60104572 1998 10 16 US  
 99 60120161 1999 02 16 US  
 (86) 1999 10 15 PCT/US99/24201  
 (87) 2000 04 27 WO00/23114, PCT Gazette nr 17/00  
 (72) Pepinsky Blake, Runkel Laura, Brickelmaier Margot, Whitty Adrian, Hochman Paula  
 (73) BIOGEN IDEC MA INC., Cambridge (US)  
 (54) Kompozycja, kompozycja farmaceutyczna glikozylowanego interferonu-beta-1a, zastosowanie kompozycji glikozylowanego interferonu-beta-1a, sposób in vitro przedłużania aktywności glikozylowanego interferonu-beta-1a

B1 (11) **206472** (41) 2005 07 11  
 (51) **A61K 8/02** (2006.01)  
**A61K 8/18** (2006.01)  
**A61Q 11/00** (2006.01)  
 (21) 371866 (22) 2003 04 04  
 (30) 02 0208466 2002 04 12 GB  
 (86) 2003 04 04 PCT/US03/10343  
 (87) 2003 10 23 WO03/086337, PCT Gazette nr 43/03  
 (72) Cashman Stuart Reginald, Moneuze Gaelle, Morton Jennifer Claire, Ye Hai  
 (73) THE PROCTER & GAMBLE COMPANY, Cincinnati (US)  
 (54) Produkt leczniczy w dawce jednostkowej do stosowania doustnego i zestaw

B1 (11) **206418** (41) 2003 05 05  
 (51) **A61K 8/87** (2006.01)  
**A61Q 5/06** (2006.01)  
 (21) 356826 (22) 2002 10 24  
 (30) 01 0113904 2001 10 26 FR  
 (72) Pataut Françoise, Gringore Charles

(73) L'OREAL, Paryż (FR)  
 (54) Kompozycja do traktowania kosmetycznego włosów, sposób traktowania kosmetycznego włosów oraz zastosowanie kompozycji

B1 (11) **206379** (41) 2005 10 31  
 (51) **A61K 9/00** (2006.01)  
**A61K 9/70** (2006.01)  
**A61K 47/38** (2006.01)  
**A61P 27/02** (2006.01)  
 (21) 374764 (22) 2003 06 30  
 (30) 02 60395840 2002 07 15 US  
 02 60432721 2002 12 12 US  
 (86) 2003 06 30 PCT/US03/020706  
 (87) 2004 01 22 WO04/006889, PCT Gazette nr 04/04  
 (72) Kabra Bhagwati P., Howie Janet D., Tian Youqin, Marsh David Allen, Graff Gustav  
 (73) ALCON, INC., Hünenberg (CH)  
 (54) Ulegająca bioerozji kompozycja do wytwarzania błony do dostarczania leków oftalmicznych i zastosowanie

B1 (11) **206594** (41) 2005 10 31  
 (51) **A61K 9/00** (2006.01)  
 (21) 374743 (22) 2003 06 30  
 (30) 02 60395840 2002 07 15 US  
 (86) 2003 06 30 PCT/US03/020707  
 (87) 2004 01 22 WO04/006890, PCT Gazette nr 04/04  
 (72) Kabra Bhagwati P., Howie Janet D.  
 (73) ALCON, INC., Hünenberg (CH)  
 (54) Kompozycja implantu śródocznego i zastosowanie leku oftalmicznego w połączeniu z niskocząsteczkowym związkiem lipofilowym do jej wytwarzania

B1 (11) **206599** (41) 2005 10 17  
 (51) **A61K 9/107** (2006.01)  
**A61K 31/21** (2006.01)  
 (21) 374388 (22) 2003 06 20  
 (30) 02MI 1392 2002 06 25 IT  
 (86) 2003 06 20 PCT/EP03/06496  
 (87) 2003 12 31 WO04/000273, PCT Gazette nr 01/04  
 (72) Del Soldato Piero, Santus Giancarlo, Macelloni Cristina  
 (73) NICOX S.A., Valbonne (FR)  
 (54) Kompozycje farmaceutyczne do podawania doustnego ciekłych leków

B1 (11) **206413** (41) 2005 12 27  
 (51) **A61K 9/14** (2006.01)  
**A61K 47/12** (2006.01)  
 (21) 376483 (22) 2003 11 21  
 (30) 03 10304403 2003 01 28 DE  
 (86) 2003 11 21 PCT/EP03/13059  
 (87) 2004 08 12 WO04/066976, PCT Gazette nr 33/04  
 (72) Petereit Hans-Ulrich, Meier Christian, Gryczke Andreas  
 (73) EVONIK RÖHM GMBH, Darmstadt (DE)  
 (54) Sposób wytwarzania doustnej postaci leku o natychmiastowym rozpadzie i uwalnianiu substancji czynnej, proszek zawierający substancję czynną oraz jego zastosowanie

B1 (11) **206544** (41) 2005 07 11  
 (51) **A61K 9/16** (2006.01)  
**A61K 9/20** (2006.01)  
**A61K 31/5365** (2006.01)  
 (21) 371963 (22) 2003 01 22  
 (30) 02 0203528 2002 02 14 GB  
 02 0203526 2002 02 14 GB  
 (86) 2003 01 22 PCT/GB03/00217  
 (87) 2003 08 21 WO03/068193, PCT Gazette nr 34/03  
 (72) Buxton Philip Christopher, Groves Sharon Elizabeth, Thomson Seona, Van Schie Dirk Marinus Johannes, Yeates Kenneth Trevor



(73) GLAXO GROUP LIMITED, Greenford (GB)  
 (54) Sposób wytwarzania farmaceutycznej kompozycji zawierającej N-[(1-n-butylo-4-piperidylo)metylo]-3,4-dihydro-2H-[1,3]okszazyno[3,2-a]indolo-10-karboksamid albo jego farmaceutycznie dopuszczalną sól

B1 (11) **206396** (41) 2005 10 17  
 (51) **A61K 9/16** (2006.01)  
**A61K 9/20** (2006.01)  
**A61K 31/4184** (2006.01)  
 (21) 374347 (22) 2003 09 18  
 (30) 02 10244681 2002 09 24 DE  
 (86) 2003 09 18 PCT/EP03/10382  
 (87) 2004 04 08 WO04/028505, PCT Gazette nr 15/04  
 (72) Nakatani Manabu, Ohki Toshimitsu, Takeshi Sawada, Toyoshima Kenzo  
 (73) BOEHRINGER INGELHEIM INTERNATIONAL GMBH, Ingelheim (DE)  
 (54) Kompozycja farmaceutyczna zawierająca telmisartan oraz sposoby wytwarzania kompozycji i tabletki z kompozycją

B1 (11) **206595** (41) 2004 10 18  
 (51) **A61K 9/20** (2006.01)  
**A61K 47/44** (2006.01)  
 (21) 362323 (22) 2001 12 06  
 (30) 00 00126847 2000 12 07 EP  
 (86) 2001 12 06 PCT/EP01/14307  
 (87) 2002 06 13 WO02/45693, PCT Gazette nr 24/02  
 (72) Dietrich Rango, Linder Rudolf, Ney Hartmut  
 (73) NYCOMED GmbH, Konstancja (DE)  
 (54) Preparat farmaceutyczny w postaci mikrosfer, sposób wytwarzania tego preparatu oraz farmaceutyczna postać dawkowania zawierająca ten preparat

B1 (11) **206596** (41) 2005 06 13  
 (51) **A61K 9/44** (2006.01)  
**A61K 31/4439** (2006.01)  
 (21) 371368 (22) 2003 02 12  
 (30) 02 0203296 2002 02 12 GB  
 02 0203297 2002 02 12 GB  
 02 0203298 2002 02 12 GB  
 (86) 2003 02 12 PCT/GB03/00594  
 (87) 2003 08 21 WO03/068195, PCT Gazette nr 34/03  
 (72) Martini Luigi, Re Vincenzo, Li Chi Leung, Willy Helen Anne  
 (73) GLAXO GROUP LIMITED, Greenford (GB)  
 (54) Doustna postać dawkowania 5-[4-2-(N-metylo-N-(2-pirydylo)amino)-etoksy]benzylotiazolidyno-2,4-dionu, lub jego farmaceutycznie dopuszczalnej soli albo solwatu, oraz sposób jej wytwarzania

B1 (11) **206522** (41) 2005 11 14  
 (51) **A61K 9/48** (2006.01)  
**A61K 31/4745** (2006.01)  
 (21) 374965 (22) 2003 05 28  
 (30) 02 161454 2002 05 31 US  
 (86) 2003 05 28 PCT/US03/16732  
 (87) 2003 12 11 WO03/101383, PCT Gazette nr 50/03  
 (72) Bougaret Joel, Leverd Elie, Bohn Marie-Madeleine, Heintz Norbert  
 (73) R.P. SCHERER TECHNOLOGIES, LLC, CARSON CITY (US)  
 (54) Doustna, farmaceutyczna kompozycja zawierająca winorelbinę w miękkich kapsułkach i jej zastosowanie

B1 (11) **206459** (41) 2005 06 27  
 (51) **A61L 15/60** (2006.01)  
**A61F 13/534** (2006.01)  
 (21) 371662 (22) 2003 03 26  
 (30) 02 0200950 2002 03 27 SE

(86) 2003 03 26 PCT/SE03/00501  
 (87) 2003 10 02 WO03/080136, PCT Gazette nr 40/03  
 (72) Falk Torgny  
 (73) SCA HYGIENE PRODUCTS AB, Göteborg (SE)  
 (54) Wyrób chłonny

B1 (11) **206454** (41) 2006 05 15  
 (51) **A61M 5/32** (2006.01)  
 (21) 378807 (22) 2003 07 10  
 (30) 02CB 5 2002 11 12 IT  
 (86) 2003 07 10 PCT/IT03/00435  
 (87) 2004 05 27 WO04/043523, PCT Gazette nr 22/04  
 (72) Zeoli Filomena, Sozio Mario  
 (73) Zeoli Filomena, Sepino (IT)  
 (54) Strzykawka jednorazowa z wciaganą igłą

B1 (11) **206471** (41) 2005 10 03  
 (51) **A61M 5/34** (2006.01)  
 (21) 374182 (22) 2003 06 30  
 (30) 02 60394083 2002 07 03 US  
 02 200201169 2002 08 01 DK  
 (86) 2003 06 30 PCT/DK03/00451  
 (87) 2004 01 15 WO04/004812, PCT Gazette nr 02/04  
 (72) Klint Henrik Soenderskov, Radmer Jim, Smedegaard Jøergen K., Nielsen Jan Frank, Moeller-Jensen Peter, Moeller-Jensen Jens  
 (73) NOVO NORDISK A/S, Bagsvaerd (DK)  
 (54) Układ do montowania igieł

B1 (11) **206404** (41) 2006 07 10  
 (51) **A62C 2/00** (2006.01)  
**E06B 9/00** (2006.01)  
**E06B 5/16** (2006.01)  
 (21) 372032 (22) 2004 12 31  
 (72) Jaroszyński Robert  
 (73) MERCOR S.A., Gdańsk (PL)  
 (54) Brama rolowana zwłaszcza przeciwpożarowa

B1 (11) **206497** (41) 2005 10 03  
 (51) **B01D 24/16** (2006.01)  
**C02F 1/00** (2006.01)  
 (21) 366707 (22) 2004 03 30  
 (72) Badora Stanisław  
 (73) DYNAMIK FILTR Nocoń i Wspólnicy Spółka Jawna, Częstochowa (PL)  
 (54) Filtr do wody

B1 (11) **206608** (41) 2007 03 19  
 (51) **B01D 29/11** (2006.01)  
**B01D 46/40** (2006.01)  
 (21) 377006 (22) 2005 09 12  
 (72) Finkelshteyn Zelman, Finkelshteyn Leonid, Wasyleczko Zenon  
 (73) Wasyleczko Zenon, Katowice (PL)  
 (54) Filtr dynamiczny do cieczy

B1 (11) **206621** (41) 2006 12 11  
 (51) **B01D 36/04** (2006.01)  
**B01D 35/22** (2006.01)  
 (21) 375641 (22) 2005 06 08  
 (76) Wasyleczko Zenon, Katowice (PL)  
 (54) Sposób filtrowania cieczy i filtr

B1 (11) **206419** (41) 2009 09 14  
 (51) **B01D 53/50** (2006.01)  
**B01D 53/79** (2006.01)  
**C01C 1/28** (2006.01)  
 (21) 384650 (22) 2008 03 10  
 (76) Dworak Edward, Puławy (PL)  
 (54) Sposób usuwania tlenków siarki ze spalin i gazów odpadowych

B1 (11) **206535** (41) 2006 02 20  
 (51) **B01F 5/06** (2006.01)  
**F15D 1/10** (2006.01)  
 (21) 378053 (22) 2004 04 28  
 (30) 03 902014 2003 04 28 AU  
 04 900593 2004 02 09 AU  
 (86) 2004 04 28 PCT/AU04/00546  
 (87) 2004 11 11 WO04/096420, PCT Gazette nr 46/04  
 (72) Truce Rodney John, Wilkins John Walter  
 (73) INDIGO TECHNOLOGIES GROUP PTY LTD, Milton (AU)  
 (54) Sposób wzmacniania mieszania substancji w strumieniu płynu, urządzenie do wzmacniania mieszania substancji w strumieniu płynu oraz aglomerator aerodynamiczny

B1 (11) **206387** (41) 2001 08 13  
 (51) **B01J 23/04** (2006.01)  
**B01J 21/08** (2006.01)  
**B01J 35/10** (2006.01)  
**C07C 57/04** (2006.01)  
**C07C 69/54** (2006.01)  
 (62) 343349  
 (21) 383560 (22) 1999 04 01  
 (30) 98 9807498 1998 04 08 GB  
 (86) 1999 04 01 PCT/GB99/01029  
 (87) 2001 08 13 WO99/52628, PCT Gazette nr 42/99  
 (72) Jackson Samuel David, Johnson David William, Scott John David, Kelly Gordon James, Williams Brian Peter  
 (73) LUCITE INTERNATIONAL UK LIMITED, Southampton (GB)  
 (54) Katalizator oparty na nośniku krzemionkowym, sposób wytwarzania tego katalizatora i jego zastosowanie

B1 (11) **206436** (41) 2005 11 28  
 (51) **B05B 1/20** (2006.01)  
 (21) 375201 (22) 2003 11 28  
 (30) 02 10255884 2002 11 29 DE  
 (86) 2003 11 28 PCT/EP03/13421  
 (87) 2004 06 17 WO04/050256, PCT Gazette nr 25/04  
 (72) Kopp Lorenz, Kunze Henry, Wiener Ferdinand  
 (73) ATOTECH DEUTSCHLAND GMBH, Berlin (DE)  
 (54) Zespół dyszy do uwalniania płynu obróbkowego

B1 (11) **206487** (41) 2006 02 06  
 (51) **B05B 11/00** (2006.01)  
 (21) 377582 (22) 2002 11 25  
 (86) 2002 11 25 PCT/ES02/00556  
 (87) 2003 07 03 WO03/053591, PCT Gazette nr 27/03  
 (72) Parés Montaner Pere, Ribera Turró Victor, Martorell Pena Haydee  
 (73) SAINT-GOBAIN CALMAR S.A., Barcelona (ES)  
 (54) Pompa sprężania wstępnego

B1 (11) **206521** (41) 2005 12 12  
 (51) **B05C 11/08** (2006.01)  
 (21) 375707 (22) 2003 10 21  
 (30) 02 306708 2002 10 22 JP  
 (86) 2003 10 21 PCT/JP03/13431  
 (87) 2004 05 06 WO04/037441, PCT Gazette nr 19/04  
 (72) Noro Takashi, Kaneko Takahisa  
 (73) NGK INSULATORS, LTD., Nagoya (JP)  
 (54) Urządzenie do powlekania zewnętrznej obwodowej powierzchni konstrukcji słupowej oraz sposób powlekania zewnętrznej obwodowej powierzchni konstrukcji słupowej

B1 (11) **206501** (41) 2008 09 15  
 (51) **B08B 1/04** (2006.01)  
**B24B 53/10** (2006.01)  
 (21) 381905 (22) 2007 03 05

(72) Babraj Paweł  
 (73) Spółdzielnia Rzemieśnicza Elektrotechnika, Kraków (PL)  
 (54) Urządzenie do oczyszczania taśm czepnych

B1 (11) **206488** (41) 2007 05 28  
 (51) **B08B 3/04** (2006.01)  
**G01N 27/62** (2006.01)  
 (21) 378089 (22) 2005 11 18  
 (72) Ramsza Andrzej  
 (73) Instytut Optyki Stosowanej, Warszawa (PL)  
 (54) Sposób mycia nebulizera mikrokapilarnego

B1 (11) **206398** (41) 2004 07 26  
 (51) **B08B 9/08** (2006.01)  
**B65D 88/06** (2006.01)  
 (21) 364351 (22) 2004 01 13  
 (30) 03 0300305 2003 01 13 FR  
 (72) Magyar Georges  
 (73) ETABLISSEMENTS MAGYAR S.A., Dijon Cedex (FR)  
 (54) Urządzenie myjące do mycia wnętrza cysterny, zwłaszcza cysterny samochodu-cysterny, oraz cysterna zawierająca takie urządzenie

B1 (11) **206517** (41) 2005 07 11  
 (51) **B09B 3/00** (2006.01)  
**C08J 11/08** (2006.01)  
 (21) 364255 (22) 2003 12 29  
 (72) Myalski Jerzy, Bekier Sławomir, Śleżiona Józef  
 (73) Politechnika Śląska, Gliwice (PL); Bekier Sławomir Przedsiębiorstwo Wielobranżowe BISTAL II, Bielsko-Biała (PL)  
 (54) Sposób recyklingu szyb klejonych

B1 (11) **206565** (41) 2006 08 21  
 (51) **B09C 1/10** (2006.01)  
**C12N 1/20** (2006.01)  
**C02F 3/34** (2006.01)  
 (21) 372637 (22) 2005 02 07  
 (72) Kwapisz Ewa, Jakubowski Andrzej, Wojdowska Wioletta, Bielecki Stanisław, Piotrowicz-Wasiak Małgorzata  
 (73) Politechnika Łódzka, Łódź (PL)  
 (54) Sposób otrzymywania biopreparatu do degradacji węglowodorów cięższych frakcji ropy naftowej

B1 (11) **206566** (41) 2006 08 21  
 (51) **B09C 1/10** (2006.01)  
**C12N 1/20** (2006.01)  
**C02F 3/34** (2006.01)  
 (21) 372636 (22) 2005 02 07  
 (72) Kwapisz Ewa, Polak Jacek, Wojdowska Wioletta, Bielecki Stanisław, Piotrowicz-Wasiak Małgorzata  
 (73) Politechnika Łódzka, Łódź (PL)  
 (54) Sposób otrzymywania biopreparatu do degradacji węglowodorów oleju napędowego

B1 (11) **206434** (41) 2004 08 09  
 (51) **B21B 31/07** (2006.01)  
**F16J 15/32** (2006.01)  
 (21) 364655 (22) 2004 01 30  
 (30) 03 355526 2003 01 31 US  
 (72) Martins Armando S., Osgood Peter N., Winslow Earl S.  
 (73) Morgan Construction Company, Worcester (US)  
 (54) Uszczelka szyjki walca walcarki

B1 (11) **206467** (41) 2005 09 19  
 (51) **B21C 23/08** (2006.01)  
 (21) 366254 (22) 2004 03 15  
 (72) Dewiatow Witalij, Michalczyk Jacek

(73) Politechnika Częstochowska, Częstochowa (PL)  
 (54) Sposób wyciskania tulei

B1 (11) **206468** (41) 2005 09 19

(51) **B21C 23/08** (2006.01)

(21) 366255 (22) 2004 03 15

(72) Dewiatow Witalij, Michalczyk Jacek

(73) Politechnika Częstochowska, Częstochowa (PL)

(54) Sposób wytwarzania głębokich tulei z dnem

B1 (11) **206401** (41) 2005 11 14

(51) **B21C 23/08** (2006.01)

(21) 367658 (22) 2004 05 04

(72) Dewiatow Witalij, Michalczyk Jacek

(73) Politechnika Częstochowska, Częstochowa (PL)

(54) Sposób wielożyłowego wyciskania profili

B1 (11) **206402** (41) 2005 11 14

(51) **B21C 23/08** (2006.01)

(21) 367657 (22) 2004 05 04

(72) Dewiatow Witalij, Michalczyk Jacek

(73) Politechnika Częstochowska, Częstochowa (PL)

(54) Sposób wytwarzania profili warstwowych

B1 (11) **206469** (41) 2006 05 02

(51) **B21C 23/14** (2006.01)

(21) 370872 (22) 2004 10 25

(72) Michalczyk Jacek

(73) Politechnika Częstochowska, Częstochowa (PL)

(54) Narzędzie do wytwarzania głębokich cylindrów

B1 (11) **206578** (41) 2006 05 15

(51) **B22D 11/01** (2006.01)

**B22D 11/124** (2006.01)

(21) 378634 (22) 2004 02 24

(30) 03 03450060 2003 02 28 EP

(86) 2004 02 24 PCT/EP04/01794

(87) 2004 09 10 WO04/076096, PCT Gazette nr 37/04

(72) Sommerhofer Hubert, Sommerhofer Peter

(73) SO & SO SOMMERHOFER OEG, Leoben (AT)

(54) Sposób i urządzenie do odlewania ciągłego metali

B1 (11) **206577** (41) 2005 12 12

(51) **B22D 17/20** (2006.01)

**B22D 21/04** (2006.01)

**B22D 17/30** (2006.01)

(21) 375750 (22) 2003 09 19

(30) 02 02021445 2002 09 25 EP

(86) 2003 09 19 PCT/EP03/10450

(87) 2004 04 15 WO04/030849, PCT Gazette nr 16/04

(72) Erhard Norbert, Schrägle Ulrich, Mentel Gerd

(73) OSKAR FRECH GMBH + CO. KG, Schorndorf (DE)

(54) Urządzenie z gazem obojętnym dla maszyn do odlewania ciśnieniowego

B1 (11) **206587** (41) 2005 04 04

(51) **B22D 46/00** (2006.01)

**G01N 27/90** (2006.01)

(21) 362334 (22) 2003 09 22

(72) Wierzchowski Wojciech, Fuksa Stanisław

(73) Instytut Odlewnictwa, Kraków (PL)

(54) Aparat do bezstykowej oceny struktury stopów odlewniczych

B1 (11) **206568** (41) 2005 04 18

(51) **B23K 11/30** (2006.01)

**B23K 11/10** (2006.01)

(21) 362632 (22) 2003 10 06

(72) Grzesik Bogusław, Mikno Zygmunt

(73) Instytut Spawalnictwa, Gliwice (PL)

(54) Elektroda do rezystancyjnego zgrzewania punktowego oraz sposób rezystancyjnego zgrzewania punktowego

B1 (11) **206466** (41) 2006 10 30

(51) **B23P 15/00** (2006.01)

**B21C 37/06** (2006.01)

**B21D 51/04** (2006.01)

(21) 374679 (22) 2005 04 26

(72) Dewiatow Witalij, Michalczyk Jacek

(73) Politechnika Częstochowska, Częstochowa (PL)

(54) Sposób wytwarzania wyrobów drążonych

B1 (11) **206440** (41) 2008 06 09

(51) **B24B 7/18** (2006.01)

(21) 381208 (22) 2006 12 04

(72) Rejman Edward

(73) Politechnika Rzeszowska im. Ignacego Łukasiewicza,

Rzeszów (PL)

(54) Szlifierka do szlifowania ścian i sufitów

B1 (11) **206411** (41) 2004 06 28

(51) **B25D 17/00** (2006.01)

**B25F 5/00** (2006.01)

**H01H 9/00** (2006.01)

(21) 364132 (22) 2003 12 18

(30) 02 10259569 2002 12 19 DE

(72) Kristen Ferdinand, Manschitz Erwin, Pfisterer Hans-Jurgen

(73) Hilti Aktiengesellschaft, Schaan (LI)

(54) Urządzenie ręczne z elektrycznie napędzanym narzędziem, z bezstykowym, elektrycznym przełącznikiem ręcznym

B1 (11) **206519** (41) 2005 03 07

(51) **B29C 49/42** (2006.01)

**B29C 47/08** (2006.01)

**B29C 49/70** (2006.01)

(21) 361922 (22) 2003 09 01

(72) Mazur Józef, Kubiak Grzegorz, Skotarczak Stanisław, Miszewski

Sławomir, Cybulski Roman, Przytuła Jerzy, Ignaczak Irena

(73) Instytut Inżynierii Materiałów Polimerowych i Barwników,

Toruń (PL)

(54) Urządzenie odbierające obrotowo-nawrotne

B1 (11) **206545** (41) 2005 08 08

(51) **B29D 7/01** (2006.01)

**B29C 47/88** (2006.01)

**B29C 43/24** (2006.01)

(21) 373091 (22) 2003 06 13

(30) 02 10236045 2002 08 06 DE

(86) 2003 06 13 PCT/EP2003/006237

(87) 2004 02 19 WO04/014634, PCT Gazette nr 08/04

(72) Numrich Uwe, Lorenz Hans, Groothues Herbert

(73) EVONIK RÖHM GMBH, Darmstadt (DE)

(54) Sposób wytwarzania nisko orientowanych folii termoplastycznych

B1 (11) **206433** (41) 2004 11 02

(51) **B32B 27/18** (2006.01)

**B32B 27/32** (2006.01)

**B65D 65/40** (2006.01)

(21) 362765 (22) 2001 04 05

(30) 00 10018442 2000 04 13 DE

(86) 2001 04 05 PCT/EP01/03858

(87) 2001 10 25 WO01/78979, PCT Gazette nr 42/01

(72) Wieners Gerhard, Holzer Susanne, Schischko Jürgen

(73) TRESPAPHAN GMBH, Neunkirchen (DE)

(54) Zastosowanie wielowarstwowej, orientowanej dwuosiowo folii poliolefinowej, laminat i zastosowanie laminatu

B1 (11) **206607** (41) 2004 03 22  
 (51) **B60H 3/00** (2006.01)  
 (21) 361297 (22) 2003 07 16  
 (30) 02 200202204 2002 09 11 ES  
 (72) Torres David Fernandez  
 (73) L & D, S.A., Almeria (ES)  
 (54) Odświeżacz powietrza do pojazdów samochodowych

B1 (11) **206446** (41) 2002 10 07  
 (51) **B60K 28/10** (2006.01)  
**B65F 3/00** (2006.01)  
**B60R 3/02** (2006.01)  
 (21) 353081 (22) 2002 03 28  
 (30) 01 10116638 2001 04 04 DE  
 (72) Bollerhey Hans Jürgen  
 (73) ZÖLLER-KIPPER GMBH, Mainz (DE)  
 (54) Urządzenie do monitorowania obciążeń stopni

B1 (11) **206427** (41) 2002 09 09  
 (51) **B60M 3/04** (2006.01)  
 (21) 346183 (22) 2001 02 26  
 (72) Rożak Piotr, Sparty Tomasz, Wysocki Jarosław  
 (73) Rożak Piotr, Janikowo (PL)  
 (54) Mechaniczny łącznik sieci trakcyjnej

B1 (11) **206498** (41) 2005 03 07  
 (51) **B60N 2/58** (2006.01)  
 (21) 367833 (22) 2002 09 04  
 (30) 01 10143214 2001 09 04 DE  
 (86) 2002 09 04 PCT/DE02/03253  
 (87) 2003 03 13 WO03/020549, PCT Gazette nr 11/03  
 (76) Markfort Thomas, Plauen (DE); Biermann Ernst, Jössnitz (DE);  
 Rau Friedrich, Schöneck (DE)  
 (54) Pokrycie fotela pojazdu i jego zastosowanie

B1 (11) **206540** (41) 2005 01 10  
 (51) **B60R 21/16** (2006.01)  
**D03D 1/02** (2006.01)  
 (21) 365923 (22) 2002 04 02  
 (30) 01 10115890 2001 03 30 DE  
 (86) 2002 04 02 PCT/EP02/03629  
 (87) 2002 11 07 WO02/88443, PCT Gazette nr 45/02  
 (72) Eschbach Thomas, Becker Michael  
 (73) ITG AUTOMOTIVE SAFETY TEXTILES GMBH, Maulburg (DE)  
 (54) Sposób tkania poduszki powietrznej

B1 (11) **206407** (41) 2005 06 27  
 (51) **B62D 55/108** (2006.01)  
**B60G 3/14** (2006.01)  
 (21) 364212 (22) 2003 12 23  
 (72) Szyrkarczyk Piotr, Bojanek Ignacy  
 (73) Przemysłowy Instytut Automatyki i Pomiarów PIAP,  
 Warszawa (PL)  
 (54) Układ jezdny gąsienicowy

B1 (11) **206408** (41) 2005 06 27  
 (51) **B62D 55/12** (2006.01)  
 (21) 364211 (22) 2003 12 23  
 (72) Szyrkarczyk Piotr, Bojanek Ignacy  
 (73) Przemysłowy Instytut Automatyki i Pomiarów PIAP,  
 Warszawa (PL)  
 (54) Mechanizm napędu i regulacji położenia gąsienicy najazdowej  
 pojazdu gąsienicowego

B1 (11) **206463** (41) 2003 07 28  
 (51) **B65B 55/02** (2006.01)  
 (21) 352058 (22) 2000 05 26  
 (30) 99 99110355 1999 05 28 EP

(86) 2000 05 26 PCT/EP00/04828  
 (87) 2000 12 07 WO00/73156, PCT Gazette nr 49/00  
 (72) Kis György Lajos, Kräutler Eckhard  
 (73) NOVARTIS AG, Bazylea (CH)  
 (54) Sposób sterylizowania ściskanego opakowania wyrobu farmaceutycznego

B1 (11) **206409** (41) 2004 10 04  
 (51) **B65B 61/18** (2006.01)  
 (21) 361704 (22) 2001 11 14  
 (30) 00 714751 2000 11 16 US  
 (86) 2001 11 14 PCT/US01/43650  
 (87) 2002 05 23 WO02/40353, PCT Gazette nr 21/02  
 (72) Millon Joel, Fuquen Orlando, Miller Christopher Joseph,  
 Walsh Scott Murray  
 (73) COLGATE-PALMOLIVE COMPANY, New York (US)  
 (54) Sposób wytwarzania i napełniania wielokomorowej saszetki

B1 (11) **206464** (41) 2003 11 17  
 (51) **B65D 30/20** (2006.01)  
**B65D 33/25** (2006.01)  
 (21) 360029 (22) 2003 05 09  
 (30) 02 20207333 2002 05 10 DE  
 (72) Wedi Johannes, Kujat Markus  
 (73) Bischof + Klein GmbH & Co.KG, Lengerich (DE)  
 (54) Opakowanie do wielokrotnego zamykania

B1 (11) **206579** (41) 2004 10 04  
 (51) **B65D 39/00** (2006.01)  
 (21) 361703 (22) 2001 10 29  
 (30) 00 715688 2000 11 17 US  
 (86) 2001 10 29 PCT/US01/51251  
 (87) 2002 05 23 WO02/40365, PCT Gazette nr 21/02  
 (72) Wood Christopher J., Roberts Charles E., Dallas Milton R. Jr.  
 (73) SEAQUIST CLOSURES FOREIGN, INC., Crystal Lake (US)  
 (54) Zawias do połączenia dwóch członów

B1 (11) **206614** (41) 2004 07 26  
 (51) **B65D 77/06** (2006.01)  
**B65D 19/10** (2006.01)  
 (21) 364408 (22) 2004 01 15  
 (30) 03 10301517 2003 01 17 DE  
 (73) PROTECHNA S.A., Fribourg (CH)  
 (54) Pojemnik do transportu i magazynowania płynów

B1 (11) **206532** (41) 2005 03 07  
 (51) **B65D 85/10** (2006.01)  
**A24F 15/00** (2006.01)  
 (21) 370152 (22) 2004 09 17  
 (76) Mazur Wojciech, Wrocław (PL)  
 (54) Pudełko do papierosów i jego wykrój

B1 (11) **206490** (41) 2002 03 11  
 (51) **B65D 85/34** (2006.01)  
 (62) 349247  
 (21) 387961 (22) 2001 08 21  
 (30) 00 10041886 2000 08 25 DE  
 (72) Kellerer Richard, Barth Christian, Oster Heinz  
 (73) IFCO SYSTEMS GMBH, Pullach (DE)  
 (54) Pojemnik transportowy

B1 (11) **206495** (41) 2005 06 13  
 (51) **B65G 23/44** (2006.01)  
**B65G 39/04** (2006.01)  
 (21) 363821 (22) 2003 12 01  
 (72) Szkred Tadeusz

(73) Szkred Tadeusz Zakład Badawczo-Wdrożeniowy Techniki Ciepłej NITROLEN, Wrocław (PL)  
 (54) Sposób naprowadzania taśmy przenośnika oraz urządzenie do naprowadzania taśmy przenośnika

B1 (11) **206442** (41) 2005 03 21  
 (51) **B65G 33/26** (2006.01)  
 (21) 368455 (22) 2002 10 02  
 (30) 01 60327051 2001 10 03 US  
 02 193463 2002 07 10 US  
 (86) 2002 10 02 PCT/US02/31660  
 (87) 2003 04 10 WO03/029115, PCT Gazette nr 15/03  
 (72) Hoerle Michael, Busch Eric, Bush Craig J.  
 (73) CARGILL, INCORPORATED, Minneapolis (US)  
 (54) Urządzenie do nakładania ciekłej powłoki na substancję przeciwoślodzeniową, przenośnik ślimakowy do nakładania ciekłej powłoki na substancję przeciwoślodzeniową oraz sposób powlekania soli stosowanej jako substancja przeciwoślodzeniowa

B1 (11) **206562** (41) 2004 11 15  
 (51) **B65H 29/68** (2006.01)  
 (21) 367752 (22) 2004 05 06  
 (30) 03 03010464 2003 05 09 EP  
 (72) Erkelenz Willi  
 (73) EHA Spezialmaschinenbau GmbH, Steffenberg (DE)  
 (54) Urządzenie do odkładania ciętych płaskich wyrobów, zwłaszcza dla arkuszy ciętych przekrawaczem obrotowym

B1 (11) **206449** (41) 2001 02 26  
 (51) **B66B 9/08** (2006.01)  
 (21) 340389 (22) 2000 05 29  
 (76) Bujalski Wacław, Warszawa (PL)  
 (54) Urządzenie do pokonywania przeszkód wózkami inwalidzkimi

B1 (11) **206611** (41) 2003 06 30  
 (51) **C01B 31/00** (2006.01)  
**C01B 31/04** (2006.01)  
**C09K 21/02** (2006.01)  
 (21) 357860 (22) 2002 12 18  
 (30) 01 10162532 2001 12 19 DE  
 (72) Reinheimer Arne, Wenzel Antje  
 (73) HILTI Aktiengesellschaft, Schaan (LI)  
 (54) Interkalowane związki grafitu zdolne do ekspandowania, sposób ich wytwarzania i ich zastosowanie

B1 (11) **206573** (41) 2006 08 21  
 (51) **C01G 23/047** (2006.01)  
**B01J 21/06** (2006.01)  
 (21) 372785 (22) 2005 02 14  
 (72) Morawski Antoni Waldemar, Wawrzyniak Beata  
 (73) Zachodniopomorski Uniwersytet Technologiczny w Szczecinie, Szczecin (PL)  
 (54) Sposób otrzymywania nanokrystalicznego anatazu fotoaktywnego w promieniowaniu widzialnym oraz fotokatalizator do odbarwiania ścieków barwnych w zakresie promieniowania widzialnego

B1 (11) **206511** (41) 2005 09 05  
 (51) **C02F 1/40** (2006.01)  
**E03F 5/16** (2006.01)  
 (21) 365501 (22) 2004 02 23  
 (76) Niemirycz Bohdan, Gdańsk (PL); Brzozowski Krzysztof, Łódź (PL)  
 (54) Urządzenie do separacji tłuszczów ze ścieków technologicznych, zwłaszcza pochodzących z obiektów gastronomicznych

B1 (11) **206430** (41) 2005 11 28  
 (51) **C03B 27/044** (2006.01)  
 (21) 375537 (22) 2003 09 18

(30) 02 247386 2002 09 19 US  
 (86) 2003 09 18 PCT/US03/29778  
 (87) 2004 04 01 WO04/026775, PCT Gazette nr 14/04  
 (76) Boaz Premakaran T., Livonia (US)  
 (54) Sposób i układ obróki cieplnej arkusza szkła zwłaszcza ogrzewania, formowania i hartowania arkusza szkła

B1 (11) **206598** (41) 2006 01 09  
 (51) **C03C 17/34** (2006.01)  
 (21) 376559 (22) 2003 12 31  
 (30) 03 338878 2003 01 09 US  
 (86) 2003 12 31 PCT/US03/41831  
 (87) 2004 07 29 WO04/063111, PCT Gazette nr 31/04  
 (72) Stachowiak Grzegorz  
 (73) GUARDIAN INDUSTRIES CORP., Auburn Hills (US)  
 (54) Poddany obróbce cieplnej wyrób powlekany

B1 (11) **206470** (41) 2007 08 20  
 (51) **C03C 3/093** (2006.01)  
**C03C 4/00** (2006.01)  
 (21) 378978 (22) 2006 02 14  
 (76) Wasylak Jan, Kraków (PL); Galewicz Marek, Krosno (PL)  
 (54) Bezbarwne, bezołowiowe szkło kryształowe

B1 (11) **206480** (41) 2001 01 29  
 (51) **C04B 41/49** (2006.01)  
**C08L 83/04** (2006.01)  
 (21) 341551 (22) 2000 07 19  
 (30) 99 19933927 1999 07 20 DE  
 99 19945305 1999 09 22 DE  
 (72) Janning Friedrich  
 (73) Remmers Bauchemie GmbH, Lönigen (DE)  
 (54) Sposób wytwarzania kremu do hydrofobowania materiałów budowlanych i zestaw do wytwarzania takiego kremu

B1 (11) **206615** (41) 2005 01 10  
 (51) **C04B 7/43** (2006.01)  
 (21) 365439 (22) 2002 02 12  
 (30) 01 785705 2001 02 16 US  
 (86) 2002 02 12 PCT/CA02/00167  
 (87) 2002 08 29 WO02/66391, PCT Gazette nr 35/02  
 (72) Oates David Bridson, Cail Kevin Moire, Lehoux Paul Honore, Ungar Robert Kim, Hopkins Donald Stephen, Cross James Edward, Ritch Michael  
 (73) LAFARGE CANADA INC., Montreal (CA)  
 (54) Sposób wytwarzania klinkieru cementowego

B1 (11) **206584** (41) 2002 05 20  
 (51) **C05C 9/00** (2006.01)  
**B01J 2/04** (2006.01)  
 (21) 350668 (22) 2001 11 13  
 (30) 00 00124819 2000 11 14 EP  
 (72) Zardi Federico, Romiti Domenico  
 (73) UREA CASALE S.A., Lugano (CH)  
 (54) Sposób wytwarzania zbrylonego mocznika w kolumnie zbrylającej oraz kolumna zbrylająca do otrzymywania zbrylonego mocznika

B1 (11) **206575** (41) 2006 12 27  
 (51) **C05F 11/00** (2006.01)  
**C05F 1/00** (2006.01)  
 (21) 380069 (22) 2003 11 20  
 (86) 2003 11 20 PCT/EP03/13080  
 (87) 2005 06 16 WO05/054155, PCT Gazette nr 24/05  
 (72) Van der Weide Willibrordus Augustinus  
 (73) CONDIT INTERNATIONAL LIMITED, Limassol (CY)  
 (54) Sposób wytwarzania nawozu biologicznego, nawóz biologiczny, kompozycja zawierająca taki nawóz oraz zastosowanie takiego nawozu lub kompozycji

B1 (11) **206550** (41) 2006 11 27  
 (51) *C05F 3/00* (2006.01)  
*C05F 3/06* (2006.01)  
*C05F 15/00* (2006.01)  
 (21) 375328 (22) 2005 05 24  
 (72) Krzemiński Adam, Sujka Mirosław, Wiśniewski Władysław  
 (73) KLAR Sp. z o.o., Łęgoty (PL)  
 (54) Sposób przetwarzania odpadów organicznych i urządzenie do przetwarzania odpadów organicznych

B1 (11) **206502** (41) 2002 07 15  
 (51) *C07C 17/20* (2006.01)  
*C07C 19/08* (2006.01)  
*C07C 17/38* (2006.01)  
 (62) 349391  
 (21) 385268 (22) 1999 12 16  
 (30) 98 9800910 1998 12 18 BE  
 (86) 1999 12 16 PCT/EP99/10173  
 (87) 2000 06 29 WO00/37401, PCT Gazette nr 26/00  
 (72) Lambert Alain, Wilmet Vincent  
 (73) SOLVAY SA, Bruksela (BE)  
 (54) Sposób wytwarzania 1, 1, 1, 3, 3-pentafluorobutanu

B1 (11) **206420** (41) 2008 02 04  
 (51) *C07C 215/04* (2006.01)  
 (21) 380363 (22) 2006 08 03  
 (72) Wilk Kazimiera, Laska Urszula, Matuszewska Barbara, Dąbrowski Jerzy, Syper Ludwik  
 (73) Politechnika Wrocławska, Wrocław (PL)  
 (54) Nowe pochodne disorbityloaminy i sposób ich otrzymywania

B1 (11) **206513** (41) 2006 11 27  
 (51) *C07C 215/44* (2006.01)  
 (21) 375173 (22) 2005 05 17  
 (72) Krzemiński Marek  
 (73) Uniwersytet Mikołaja Kopernika, Toruń (PL)  
 (54) Sposób wytwarzania nowego (1R, 2S, 3R, 5R)-(-)-3-amino-6,6-dimetylo-2-hydroksy-bicyklo [3.1.1] heptanu

B1 (11) **206473** (41) 2006 07 24  
 (51) *C07C 251/72* (2006.01)  
*C07C 241/02* (2006.01)  
 (21) 372381 (22) 2005 01 21  
 (72) Soroka Mirosław, Małysa Piotr  
 (73) Politechnika Wrocławska, Wrocław (PL)  
 (54) Sposób wytwarzania N-(triarylometylo)hydrazyn

B1 (11) **206437** (41) 2008 12 08  
 (51) *C07C 277/06* (2006.01)  
 (21) 382525 (22) 2007 05 29  
 (72) Hubicki Zbigniew, Łodyga Andrzej, Łodyga Bożena, Turczyn August  
 (73) Instytut Nawozów Sztucznych, Puławy (PL)  
 (54) Sposób usuwania jonów metali ciężkich, zwłaszcza żelaza z guanidyny oraz jej pochodnych i związków

B1 (11) **206438** (41) 2009 01 19  
 (51) *C07C 277/06* (2006.01)  
*B01D 15/04* (2006.01)  
 (21) 382943 (22) 2007 07 18  
 (72) Łodyga Andrzej, Hubicki Zbigniew, Łodyga Bożena, Strawa Ewa  
 (73) Instytut Nawozów Sztucznych, Puławy (PL)  
 (54) Sposób usuwania jonów żelaza z guanidyny oraz jej pochodnych i związków w warunkach statycznych

B1 (11) **206474** (41) 2006 07 24  
 (51) *C07C 39/11* (2006.01)  
*C07C 241/02* (2006.01)

(21) 372384 (22) 2005 01 21  
 (72) Soroka Mirosław, Małysa Piotr  
 (73) Politechnika Wrocławska, Wrocław (PL)  
 (54) Sposób wytwarzania N-(triarylometylo)-2-hydrazynoalkanoli

B1 (11) **206514** (41) 2006 11 27  
 (51) *C07C 49/11* (2006.01)  
 (21) 375174 (22) 2005 05 17  
 (72) Krzemiński Marek  
 (73) Uniwersytet Mikołaja Kopernika, Toruń (PL)  
 (54) Sposób redukcji ketonów alkilowoarylowych

B1 (11) **206591** (41) 2008 05 26  
 (51) *C07C 49/213* (2006.01)  
*C07C 245/06* (2006.01)  
*C09B 29/00* (2006.01)  
 (21) 381084 (22) 2006 11 18  
 (72) Zadrozna Irmína, Kaczorowska Ewa, Bareła Ryszard  
 (73) Politechnika Warszawska, Warszawa (PL)  
 (54) Nowe barwniki chalkonowe

B1 (11) **206452** (41) 2007 04 16  
 (51) *C07C 51/02* (2006.01)  
*C07C 303/32* (2006.01)  
 (21) 377645 (22) 2005 10 14  
 (72) Jankowski Piotr, Rokicki Gabriel, Kicko-Walczak Ewa  
 (73) Instytut Chemii Przemysłowej im. Prof. Ignacego Mościckiego, Warszawa (PL)  
 (54) Sposób wytwarzania soli metalu alkalicznych kwasu 2,3-dihydroksypropanosulfonowego

B1 (11) **206453** (41) 2007 04 16  
 (51) *C07C 51/02* (2006.01)  
*C07C 303/32* (2006.01)  
 (21) 377646 (22) 2005 10 14  
 (72) Jankowski Piotr, Rokicki Gabriel, Kicko-Walczak Ewa  
 (73) Instytut Chemii Przemysłowej im. Prof. Ignacego Mościckiego, Warszawa (PL)  
 (54) Sposób wytwarzania soli metalu alkalicznego kwasu 3-hydroksy-1-propenosulfonowego

B1 (11) **206383** (41) 2009 02 02  
 (51) *C07C 67/46* (2006.01)  
*C07D 233/56* (2006.01)  
 (21) 383036 (22) 2007 07 30  
 (72) Baj Stefan, Chrobok Anna  
 (73) Politechnika Śląska, Gliwice (PL)  
 (54) Sposób otrzymywania estrów i laktonów w środowisku cieczy jonowych

B1 (11) **206533** (41) 2005 09 05  
 (51) *C07C 7/08* (2006.01)  
*C07C 11/167* (2006.01)  
 (21) 373663 (22) 2003 07 23  
 (30) 02 10233621 2002 07 24 DE  
 (86) 2003 07 23 PCT/EP03/08044  
 (87) 2004 02 05 WO04/011407, PCT Gazette nr 06/04  
 (72) Hill Thomas, Kindler Klaus, Heida Bernd  
 (73) BASF AKTIENGESELLSCHAFT, Ludwigshafen (DE)  
 (54) Ciągły sposób rozdzielania mieszaniny węglowodorów otrzymanej przez destylację ekstrakcyjną frakcji C<sub>4</sub>

B1 (11) **206491** (41) 2004 02 09  
 (51) *C07D 207/22* (2006.01)  
*C07D 471/04* (2006.01)  
*C07B 43/04* (2006.01)  
 (21) 354725 (22) 2000 09 01

(30) 99 9920919 1999 09 03 GB  
 (86) 2000 09 01 PCT/GB00/03358  
 (87) 2001 03 15 WO01/17961, PCT Gazette nr 11/01  
 (72) Grinter Trevor John, Howie Simon  
 (73) SB PHARMCO PUERTO RICO INC., Puerto Rico (PR)  
 (54) Związki pośrednie, sposób ich wytwarzania i sposób wytwarzania pochodnych kwasu naftyrydynokarboksylowego

B1 (11) **206415** (41) 2004 11 15

(51) **C07D 213/81** (2006.01)  
**A01N 43/40** (2006.01)  
**A01P 3/00** (2006.01)

(21) 363114 (22) 2000 07 20  
 (30) 99 60144676 1999 07 20 US  
 (86) 2000 07 20 PCT/US00/19794  
 (87) 2001 01 25 WO01/05769, PCT Gazette nr 04/01  
 (72) Ricks Michael John, Dent William Hunter III, Rogers Richard Brewer, Yao Chenglin, Nader Bassam Salim, Miesel John Louis, Fitzpatrick Gina Marie, Meyer Kevin Gerald, Niyaz Noormohamed Mohamed, Morrison Irene Mae, Gajewski Robert Peter  
 (73) DOW AGROSCIENCES LLC, Indianapolis (US)  
 (54) Heterocykliczny amid aromatyczny, kompozycja grzybobójcza heterocyklicznego amidu aromatycznego oraz sposób zwalczania lub zapobiegania zakażeniom grzybami

B1 (11) **206482** (41) 2004 02 09

(51) **C07D 231/44** (2006.01)

(21) 354611 (22) 1999 10 22  
 (86) 1999 10 22 PCT/EP99/08687  
 (87) 2001 05 03 WO01/30760, PCT Gazette nr 18/01  
 (72) Clavel Jean-Louis, Pelta Isabelle, Le Bars Sylvie, Charreau Philippe  
 (73) BASF Agro B.V., Arnhem (NL), Wädenswil-Branch, Wädenswil/AU (CH)  
 (54) Sposób wytwarzania pochodnych 4-trifluorometylosulfinylopirazolu

B1 (11) **206515** (41) 2003 09 22

(51) **C07D 277/42** (2006.01)  
**C07D 417/12** (2006.01)  
**A61K 31/426** (2006.01)  
**A61K 31/427** (2006.01)  
**A61P 25/00** (2006.01)

(21) 352901 (22) 2000 07 11  
 (30) 99 9909144 1999 07 15 FR  
 (86) 2000 07 11 PCT/FR00/01995  
 (87) 2001 01 25 WO01/05776, PCT Gazette nr 04/01  
 (72) Fontaine Evelyne, Geslin Michel, Gully Danielle, Pradines Antoine, Roger Pierre  
 (73) SANOFI-AVENTIS, Paryż (FR)  
 (54) Pochodne aminotiazolu, sposób ich wytwarzania, środek farmaceutyczny i zastosowanie pochodnych aminotiazolu

B1 (11) **206530** (41) 2006 11 27

(51) **C07F 1/10** (2006.01)  
**C01G 5/00** (2006.01)

(21) 375172 (22) 2005 05 17  
 (72) Szyk Edward, Szymańska Iwona, Szczęsny Robert  
 (73) Uniwersytet Mikołaja Kopernika, Toruń (PL)  
 (54) Nowy kompleks srebra (I) z trifenylofosfiną i trimetylosilanolanem oraz sposób jego wytwarzania

B1 (11) **206539** (41) 2005 01 10

(51) **C07J 75/00** (2006.01)  
**C07J 73/00** (2006.01)

(21) 365705 (22) 2001 11 02  
 (30) 00 0026876 2000 11 03 GB

(86) 2001 11 02 PCT/US01/48173  
 (87) 2002 06 13 WO02/46207, PCT Gazette nr 24/02  
 (72) Davis Roman, Millar Alan, Sterbenz Jeffrey Thomas  
 (73) GLAXO GROUP LIMITED, Greenford (GB)  
 (54) Sposób uwodorniania 4-azaandrosten-3-onów i zastosowanie tego sposobu do wytwarzania inhibitorów 5 $\alpha$ -reduktazy

B1 (11) **206428** (41) 2005 01 10

(51) **C07K 1/30** (2006.01)  
**A61K 38/21** (2006.01)  
**C07K 14/565** (2006.01)

(21) 365896 (22) 2001 10 26  
 (30) 00 60243965 2000 10 27 US  
 01 60282607 2001 04 09 US  
 01 60330375 2001 10 18 US  
 01 35420 2001 10 25 US  
 (86) 2001 10 26 PCT/US01/51038  
 (87) 2002 05 02 WO02/34791, PCT Gazette nr 18/02  
 (72) Wolfe Sid, Esikova Irina, Babuka Susan, Shirley Bret A., Fordham Dennis  
 (73) Novartis Vaccines and Diagnostics, Inc., Emeryville (US)  
 (54) Sposób otrzymywania kompozycji zawierającej interferon beta (IFN- $\beta$ )

B1 (11) **206441** (41) 2004 12 13

(51) **C07K 7/06** (2006.01)  
**C07K 14/315** (2006.01)  
**C12N 1/20** (2006.01)  
**C12N 15/31** (2006.01)  
**C12N 1/21** (2006.01)  
**A61K 38/08** (2006.01)  
**A61K 38/16** (2006.01)  
**A61K 39/09** (2006.01)  
**A61P 31/04** (2006.01)

(21) 364771 (22) 2000 10 12  
 (30) 99 500261 1999 10 12 NZ  
 (86) 2000 10 12 PCT/NZ00/00197  
 (87) 2001 04 19 WO01/27143, PCT Gazette nr 16/01  
 (72) Tagg John Robert, Dierksen Karen Patricia, Upton Mathew  
 (73) BLIS TECHNOLOGIES LIMITED, Dunedin (NZ)  
 (54) Przeciwbakteryjne białko, zawierająca je kompozycja przeciwbakteryjna, preparat terapeutyczny, polinukleotydy, wyizolowany organizm, szczepcy, zastosowanie białka

B1 (11) **206543** (41) 2005 06 13

(51) **C08F 210/06** (2006.01)  
**F16L 9/12** (2006.01)

(21) 371417 (22) 2002 11 06  
 (30) 01 01127005 2001 11 14 EP  
 (86) 2002 11 06 PCT/EP02/12368  
 (87) 2003 05 22 WO03/042260, PCT Gazette nr 21/03  
 (72) Ebner Karl, Emig Jürgen, Ruemer Franz  
 (73) BOREALIS TECHNOLOGY OY, Porvoo (FI)  
 (54) Rura ciśnieniowa z kompozycji polipropylenowej i zastosowanie kompozycji polipropylenowej

B1 (11) **206612** (41) 2004 08 09

(51) **C08G 18/10** (2006.01)  
**C08G 18/72** (2006.01)  
**C08J 9/00** (2006.01)  
**C08K 7/00** (2006.01)  
**C09K 17/30** (2006.01)  
**E02D 3/12** (2006.01)

(21) 358663 (22) 2001 04 02  
 (30) 00 10018395 2000 04 13 DE  
 (86) 2001 04 02 PCT/EP01/03714  
 (87) 2001 10 25 WO01/79321, PCT Gazette nr 43/01

(72) Frick Theodore, Hoppe Ernst-Martin, Kapps Manfred, Meyer Frank  
 (73) BAYER AKTIENGESELLSCHAFT, Leverkusen (DE); MINOVA INTERNATIONAL LIMITED, Chesterfield (GB)  
 (54) Pianki zawierające grupy poliuretanowe i ich zastosowanie

B1 (11) **206376** (41) 2006 08 07

(51) **C08G 18/36** (2006.01)

**C07C 41/03** (2006.01)

(21) 372612 (22) 2005 02 04

(72) Pielichowski Jan, Prociak Aleksander, Czub Piotr

(73) Politechnika Krakowska im. Tadeusza Kościuszki, Kraków (PL)

(54) Sposób otrzymywania składnika polioliowego przeznaczonego do syntezy elastycznych, poliuretanowych materiałów porowatych

B1 (11) **206483** (41) 2004 11 02

(51) **C08K 3/16** (2006.01)

**C08K 5/17** (2006.01)

**C08L 27/06** (2006.01)

**C08J 5/00** (2006.01)

**C08J 5/18** (2006.01)

**F16L 11/00** (2006.01)

(21) 362459 (22) 2001 12 05

(30) 00 10061935 2000 12 13 DE

(86) 2001 12 05 PCT/EP01/14290

(87) 2002 06 20 WO02/48249, PCT Gazette nr 25/02

(72) Friedrich Hans-Helmut, Kuhn Karl-Josef, Wehner Wolfgang, Hopfmann Thomas

(73) CHEMTURA VINYL ADDITIVES GMBH, Lampertheim (DE)

(54) Kompozycje i sposób stabilizacji polimerów zawierających chlor oraz wyroby z PCV

B1 (11) **206520** (41) 2005 01 24

(51) **C09K 21/02** (2006.01)

(21) 361289 (22) 2003 07 16

(76) Fersztorowski Maciej, Mysłówice (PL)

(54) Środek do obniżania skłonności węgla do samozapłonu

B1 (11) **206593** (41) 2007 06 11

(51) **C09K 3/18** (2006.01)

(21) 378308 (22) 2005 12 08

(76) Kopańska Zofia, Gostyń (PL); Dudek Wojciech, Tychy (PL);

Dudek Przemysław, Tychy (PL)

(54) Środek do przeciwdziałania zamarzaniu i przymarzaniu sypkich materiałów kopalnych, zwłaszcza węgla

B1 (11) **206546** (41) 2006 10 02

(51) **C09K 8/12** (2006.01)

**C09K 8/035** (2006.01)

(21) 373829 (22) 2005 03 21

(72) Bielewicz Danuta, Wysocki Sławomir, Wysocka Marta,

Knez Dariusz, Bortel Edgar, Witek Ewa

(73) Akademia Górniczo-Hutnicza im. Stanisława Staszica, Kraków (PL)

(54) Biodegradowalna, poliamfoliczna płuczka wiertnicza do dowiercania złóż

B1 (11) **206580** (41) 2006 11 27

(51) **C10J 1/28** (2006.01)

(21) 375133 (22) 2005 05 16

(76) Pełka Jerzy, Warszawa (PL)

(54) Nawianialnia kontaktowa

B1 (11) **206588** (41) 2006 11 27

(51) **C10J 1/28** (2006.01)

(21) 375134 (22) 2005 05 16

(76) Pełka Jerzy, Warszawa (PL)

(54) Nawianialnia barbotażowa z przepływem wymuszonym

B1 (11) **206503** (41) 2005 12 12

(51) **C10J 3/20** (2006.01)

(21) 368244 (22) 2004 05 28

(76) Bis Zbigniew, Częstochowa (PL); Nowak Wojciech, Częstochowa (PL); Idziak Tomasz, Częstochowa (PL)

(54) Sposób i urządzenie do waloryzacji w tym autotermicznej stałych paliw, w tym odpadowych, biomasy, zwłaszcza dla czystej produkcji energii elektrycznej i ciepła, węgla aktywnego oraz gazów

B1 (11) **206564** (41) 2005 09 19

(51) **C10L 1/14** (2006.01)

**C10M 169/04** (2006.01)

(21) 365967 (22) 2004 03 08

(72) Stanik Winicjusz, Łukasik Zofia, Ziemiański Leszek, Skręt Iwona, Lubowicz Jan

(73) INSTYTUT NAFTY I GAZU, Kraków (PL)

(54) Wielofunkcyjny pakiet dodatków, zwłaszcza do oleju opałowego

B1 (11) **206552** (41) 2007 03 05

(51) **C11D 1/66** (2006.01)

**C11D 3/43** (2006.01)

(21) 376847 (22) 2005 08 31

(72) Lukosek Marek, Jerzykiewicz Wojciech, Rolnik Krystyna, Waćkowski Janusz, Tomik Zbigniew, Fiszer Renata

(73) Instytut Ciężkiej Syntezy Organicznej BLACHOWNIA, Kędzierzyn-Koźle (PL)

(54) Środek do mycia maszyn i silników

B1 (11) **206395** (41) 2008 09 15

(51) **C12G 3/02** (2006.01)

**C12G 1/022** (2006.01)

**C12C 11/09** (2006.01)

**C12N 11/08** (2006.01)

(21) 381904 (22) 2007 03 05

(72) Sroka Paweł, Tuszyński Tadeusz

(73) Uniwersytet Rolniczy im. Hugona Kołłątaja, Kraków (PL)

(54) Sposób prowadzenia fermentacji etanolowej nastawów wysokocukrowych

B1 (11) **206589** (41) 2005 05 02

(51) **C12N 1/20** (2006.01)

**A61K 39/102** (2006.01)

**G01N 33/53** (2006.01)

**A61P 11/00** (2006.01)

(21) 369963 (22) 2002 10 24

(30) 01 10152307 2001 10 26 DE

(86) 2002 10 24 PCT/EP02/11899

(87) 2003 05 08 WO03/037367, PCT Gazette nr 19/03

(72) Vazquez Maria Elena, Campogarrido Raul, Gonzales-Hernandez Carlos, Sivanandan Vaithianathan

(73) BOEHRINGER INGELHEIM VETMEDICA S.A. DE C.V., Guadalupe (MX)

(54) Bakteria powodująca chorobę górnych dróg oddechowych i dróg rozrodnych u drobiu, jej zastosowanie oraz kompozycja szczepionki i sposób wykrywania bakterii wywołujących chorobę

B1 (11) **206384** (41) 2002 02 11

(51) **C12N 1/21** (2006.01)

**C12N 9/04** (2006.01)

**C12N 15/53** (2006.01)

**C12P 13/06** (2006.01)

**C12P 13/08** (2006.01)

**C12Q 1/68** (2006.01)

**C12R 1/15** (2006.01)



(21) 346563 (22) 2000 07 05  
 (30) 99 60142915 1999 07 09 US  
 00 531267 2000 03 20 US  
 (86) 2000 07 05 PCT/EP00/06300  
 (87) 2001 01 18 WO01/04322, PCT Gazette nr 03/01  
 (72) Dunican L. K., McCormack Ashling, Stapelton Cliona,  
 Burke Kevin, Moritz Bernd, Eggeling Lothar, Sahm Hermann,  
 Möckel Bettina, Weissenborn Anke  
 (73) EVONIK DEGUSSA GMBH, Essen (DE); NATIONAL UNIVERSITY  
 OF IRELAND, Galway (IE)  
 (54) Izolowany polinukleotyd z bakterii maczugowatych i izolo-  
 wany polinukleotyd o sekwencji komplementarnej, ich zastoso-  
 wanie, zawierające je wektor i bakteria oraz sposób wytwarzania  
 L-aminokwasów

B1 (11) **206377** (41) 2001 07 02  
 (51) **C12N 1/21** (2006.01)  
**C12R 1/42** (2006.01)  
**A61K 39/112** (2006.01)  
**A61K 39/02** (2006.01)  
**A61K 39/39** (2006.01)  
 (21) 344851 (22) 2000 12 28  
 (30) 99 99204564 1999 12 28 EP  
 (72) Nuijten Petrus Johannes Maria, Witvliet Maarten Hendrik  
 (73) INTERVET INTERNATIONAL B.V., Boxmeer (NL)  
 (54) Zastosowanie bakterii z rodzaju Salmonella oraz szczepionka  
 do ochrony zwierząt przeciwko salmonellozie

B1 (11) **206576** (41) 2002 09 09  
 (51) **C12N 15/31** (2006.01)  
**C12N 15/62** (2006.01)  
**C07K 14/315** (2006.01)  
**A61K 39/09** (2006.01)  
 (21) 349777 (22) 1999 12 20  
 (30) 98 60113800 1998 12 23 US  
 (86) 1999 12 20 PCT/CA99/01218  
 (87) 2000 07 06 WO00/39299, PCT Gazette nr 27/00  
 (72) Hamel Josee, Brodeur Bernard R., Rioux Clement,  
 Pineau Isabelle, Martin Denis, Charland Nathalie  
 (73) ID Biomedical Corporation, Laval (CA)  
 (54) Izolowany polinukleotyd, wektor zawierający ten polinukleotyd,  
 komórka gospodarza transformowana lub transformowana za pomo-  
 cą tego wektora, sposób wytwarzania polipeptydu kodowanego  
 przez izolowany polinukleotyd, izolowany polipeptyd, chimeryczny  
 polipeptyd, kompozycja do szczepionek zawierająca izolowany  
 polipeptyd lub chimeryczny polipeptyd oraz terapeutyczne zasto-  
 sowanie tej kompozycji w zakażeniach paciorkowcem

B1 (11) **206385** (41) 2004 11 02  
 (51) **C12N 15/53** (2006.01)  
**C12N 9/02** (2006.01)  
**C12N 1/15** (2006.01)  
**C12N 1/19** (2006.01)  
**C12N 1/21** (2006.01)  
**C12N 5/10** (2006.01)  
**C12Q 1/66** (2006.01)  
 (21) 362774 (22) 2001 11 22  
 (30) 00 10058091 2000 11 23 DE  
 (86) 2001 11 22 PCT/EP01/13597  
 (87) 2002 05 30 WO02/42470, PCT Gazette nr 22/02  
 (72) Golz Stefan, Kalthof Bernd, Markova Svetlana, Frank Ludmila,  
 Vysotski Eugene  
 (73) BAYER SCHERING PHARMA AKTIENGESELLSCHAFT,  
 Berlin (DE)  
 (54) Część cząsteczki kwasu nukleinowego, kodowany przez nią peptyd,  
 ich zastosowanie, rekombinacyjny wektor DNA lub RNA oraz zawie-  
 rający go niebędący człowiekiem organizm

B1 (11) **206435** (41) 2005 02 07  
 (51) **C12N 7/04** (2006.01)  
**A61K 39/145** (2006.01)  
**A61P 31/12** (2006.01)  
 (21) 366990 (22) 2002 05 29  
 (30) 01 0113083 2001 05 30 GB  
 02 0204116 2002 02 21 GB  
 (86) 2002 05 29 PCT/EP02/05883  
 (87) 2002 12 05 WO02/97072, PCT Gazette nr 49/02  
 (72) Eichhorn Uwe  
 (73) SAECHSISCHES SERUMWERK DRESDEN BRANCH OF SMITHKLINE  
 BEECHAM PHARMA GMBH & CO.KG, Dresden (DE)  
 (54) Preparat inaktywowanego wirusa grypy, szczepionka przeciw  
 grypie, sposób wytwarzania stabilnego antygeny hemaglutyniny,  
 zastosowanie preparatu wirusa grypy i zastosowanie bursztynianu  
 α-tokoferolu

B1 (11) **206590** (41) 2002 01 14  
 (51) **C12P 13/04** (2006.01)  
**C12N 1/21** (2006.01)  
**C12N 9/02** (2006.01)  
 (21) 348448 (22) 2001 07 04  
 (30) 00 204252 2000 07 05 JP  
 (72) Nakai Yuta, Kawahara Yoshio, Kurahashi Osamu  
 (73) AJINOMOTO CO, INC., Tokyo (JP)  
 (54) Sposób wytwarzania L-aminokwasu z wykorzystaniem wybra-  
 nego mikroorganizmu

B1 (11) **206381** (41) 2005 10 17  
 (51) **C12P 19/00** (2006.01)  
**C07H 3/06** (2006.01)  
**C13F 5/00** (2006.01)  
 (21) 367315 (22) 2004 04 16  
 (72) Król Bogusław  
 (73) Politechnika Łódzka, Łódź (PL); Firma POLFARMEX S.A.,  
 Kutno (PL)  
 (54) Sposób wytwarzania proszkowych preparatów oligofruktozy

B1 (11) **206561** (41) 2004 06 14  
 (51) **C12P 21/06** (2006.01)  
**C12N 9/04** (2006.01)  
**C12R 1/78** (2006.01)  
**C12N 1/15** (2006.01)  
**C12N 1/19** (2006.01)  
**C12N 1/21** (2006.01)  
 (21) 356129 (22) 2000 11 24  
 (30) 99 9927801 1999 11 24 GB  
 (86) 2000 11 24 PCT/IB00/01886  
 (87) 2001 05 31 WO01/38544, PCT Gazette nr 22/01  
 (72) Johansen Claus Lindvald, Kjaerulff Soren, Madrid Susan Mampusti,  
 Pedersen Henrik, Poulsen Charlotte Horsmans, Zargahi Masoud Rajabi  
 (73) DANISCO A/S, Copenhagen K (DK)  
 (54) Sposób ekstrakcji białka z komórki bakterii, drożdży lub grzyba,  
 sposób skringingu zmutowanych transformowanych komórek oraz  
 zastosowanie kompozycji do ekstrakcji błon

B1 (11) **206531** (41) 2004 12 27  
 (51) **C12Q 1/02** (2006.01)  
**G01N 33/483** (2006.01)  
**A61K 39/12** (2006.01)  
**A61K 39/10** (2006.01)  
 (21) 360804 (22) 2003 06 23  
 (72) Barciszewski Jan, Giel-Pietraszuk Małgorzata, Hryniewicz Waleria,  
 Grzesiowski Paweł  
 (73) Instytut Chemii Bioorganicznej PAN, Poznań (PL)  
 (54) Sposób inaktywacji antygenów bakteryjnych bakterii Borte-  
 della pertusis, sposób otrzymywania substancji immunomodulu-

jących z bakterii *B.pertusis* oraz sposób otrzymywania szczepionek przeciwko zakażeniom bakteryjnym wywołanym przez bakterie *B.pertusis*

B1 (11) **206518** (41) 2008 02 04

(51) **C22B 7/00** (2006.01)  
**C01G 21/00** (2006.01)  
**C22B 13/00** (2006.01)

(21) 380351 (22) 2006 08 01  
(72) Chamer Ryszard, Śmieszek Zbigniew, Kurek Zygmunt, Orski Jacek, Śnieżewski Mikołaj, Kopec Jan, Czechowski Franciszek  
(73) Instytut Metali Nieżelaznych, Gliwice (PL)  
(54) Sposób odzyskiwania ołowiu z przemysłowych odpadów metali nieżelaznych

B1 (11) **206423** (41) 2005 08 22

(51) **C23C 4/06** (2006.01)  
**C23C 4/12** (2006.01)  
**E01B 7/02** (2006.01)

(21) 373131 (22) 2003 06 26  
(30) 02 10228907 2002 06 27 DE  
03 10313957 2003 02 12 DE  
(86) 2003 06 26 PCT/EP03/006782  
(87) 2004 01 08 WO04/003296, PCT Gazette nr 02/04  
(72) Kunitz Walter, Heilscher Joachim, Schmedders Stefan  
(73) BWG GMBH & CO.KG, Butzbach (DE); VAE GMBH, Wiedeń (AT)  
(54) Sposób powlekania powierzchni elementu konstrukcyjnego toru

B1 (11) **206443** (41) 2005 05 16

(51) **D03D 39/02** (2006.01)  
**D05C 15/18** (2006.01)

(21) 370302 (22) 2001 05 08  
(86) 2001 05 08 PCT/GB01/01994  
(87) 2002 11 14 WO02/090636, PCT Gazette nr 46/02  
(72) Griffith John Dalton  
(73) ULSTER CARPET MILLS (HOLDINGS) LIMITED, Craigavon (GB)  
(54) Mechanizm formujący pęczki przędzy

B1 (11) **206484** (41) 2005 02 21

(51) **D07B 1/06** (2006.01)  
**D07B 3/02** (2006.01)

(21) 367108 (22) 2002 04 08  
(30) 01 01201518 2001 04 26 EP  
(86) 2002 04 08 PCT/EP02/03849  
(87) 2002 11 07 WO02/088459, PCT Gazette nr 45/02  
(72) Cauwels Hans, Meersschant Dirk, Vanneste Stijn  
(73) N.V. BEKAERT S.A., Zwevegem (BE)  
(54) Kord stalowy

B1 (11) **206622** (41) 2005 02 07

(51) **D21H 17/01** (2006.01)  
**D21H 19/00** (2006.01)

(21) 366987 (22) 2002 01 24  
(30) 01 10122331 2001 05 08 DE  
(86) 2002 01 24 PCT/EP02/00699  
(87) 2002 11 14 WO02/90651, PCT Gazette nr 46/02  
(72) Münchow Dieter  
(73) ALPHA CALCIT FÜLLSTOFF GESELLSCHAFT MBH, Kolonia (DE)  
(54) Sposób ponownej obróbki stałego odpadu z wytwarzania papieru, tektury i kartonu, zwłaszcza z oczyszczarki odśrodkowej

B1 (11) **206601** (41) 2005 07 25

(51) **D21H 21/42** (2006.01)  
**D21F 11/00** (2006.01)

(21) 372599 (22) 2003 05 09  
(30) 02 0210680 2002 05 09 GB  
(86) 2003 05 09 PCT/GB03/01971

(87) 2003 11 20 WO03/095188, PCT Gazette nr 47/03

(72) Waters Anthony James  
(73) DE LA RUE INTERNATIONAL LIMITED, Basingstoke (GB)  
(54) Sposób wytwarzania arkusza włóknistego, arkusz włóknisty i zastosowanie arkusza włóknistego

B1 (11) **206551** (41) 2005 12 27

(51) **E01B 29/40** (2006.01)

(21) 376215 (22) 2003 11 15  
(30) 03 10302021 2003 01 21 DE  
03 10316143 2003 04 09 DE  
(86) 2003 11 15 PCT/EP03/12782  
(87) 2004 08 05 WO04/065692, PCT Gazette nr 32/04  
(72) Wirtz Heinz-Peter, Pieringer Arnold  
(73) RAIL.ONE GMBH, Neumarkt (DE)  
(54) Urządzenie śrubowe do regulacji wysokości rusztów torowych

B1 (11) **206529** (41) 2005 07 11

(51) **E01F 8/00** (2006.01)

(21) 364254 (22) 2003 12 29  
(76) Grzelski Maciej, Poznań (PL)  
(54) Sposób montażu przezroczystej płyty panelu ekranu akustycznego i kształtownik do montażu przezroczystej płyty ekranu akustycznego

B1 (11) **206525** (41) 2006 02 20

(51) **E02B 13/02** (2006.01)

(21) 369473 (22) 2004 08 09  
(72) Drupka Stanisław  
(73) INSTYTUT TECHNOLOGICZNO-PRZYRODNICZY, Falenty (PL)  
(54) Zastawka melioracyjna samosterująca się

B1 (11) **206389** (41) 2006 06 12

(51) **E02B 7/00** (2006.01)

(21) 371456 (22) 2004 11 29  
(72) Pietraszko Konstanty, Mokwa Marian  
(73) Regionalny Zarząd Gospodarki Wodnej we Wrocławiu, Wrocław (PL)  
(54) Stopień regulacyjny do zabudowy rzek i potoków

B1 (11) **206524** (41) 2003 12 15

(51) **E03D 11/14** (2006.01)

(21) 360269 (22) 2003 05 21  
(30) 02 02405469 2002 06 10 EP  
(72) Zuercher Gabriel, Faessler Raphael  
(73) Geberit International AG, Jona (CH)  
(54) Stojak do urządzeń sanitarnych

B1 (11) **206378** (41) 2005 05 30

(51) **E03D 9/03** (2006.01)

(21) 370716 (22) 2002 10 21  
(30) 01RE 0116 2001 12 05 IT  
(86) 2002 10 21 PCT/EP02/11765  
(87) 2003 06 12 WO03/048466, PCT Gazette nr 24/03  
(72) Pagani Fabio  
(73) RE.LE.VI. S.P.A., Rodigo (IT)  
(54) Dozownik ciekłej aktywnej substancji do WC muszli

B1 (11) **206417** (41) 2004 08 23

(51) **E04B 1/38** (2006.01)

**E04B 1/26** (2006.01)  
(21) 358818 (22) 2003 02 20  
(72) Cygan Jan, Cygan Leszek  
(73) Przedsiębiorstwo Produkcyjno-Usługowe HERKULES Sp.z o.o., Czernica (PL)  
(54) Sposób łączenia elementów konstrukcji drewnianych oraz łącznik dla konstrukcji drewnianych

B1 (11) **206432** (41) 2005 02 07  
 (51) **E04B 1/78** (2006.01)  
**E04B 1/74** (2006.01)  
**E06B 3/263** (2006.01)  
 (21) 361544 (22) 2003 08 04  
 (72) Gumuła Stanisław, Doruch Henryk, Piaskowska Małgorzata  
 (73) Akademia Górniczo-Hutnicza im. Stanisława Staszica, Kraków (PL)  
 (54) Sposób izolacji dużych powierzchni

B1 (11) **206390** (41) 2002 12 30  
 (51) **E04B 1/78** (2006.01)  
**E04B 1/24** (2006.01)  
**E04B 1/00** (2006.01)  
 (21) 354429 (22) 2002 06 11  
 (30) 01 10130866 2001 06 22 DE  
 (73) Schöck Entwicklungsgesellschaft mbH, Baden-Baden (DE)  
 (54) Moduł budowlany do izolacji cieplnej

B1 (11) **206605** (41) 2004 09 20  
 (51) **E04B 2/88** (2006.01)  
**E06B 3/54** (2006.01)  
 (21) 361138 (22) 2001 08 30  
 (30) 00 0011096 2000 08 30 FR  
 (86) 2001 08 30 PCT/FR01/02704  
 (87) 2002 03 07 WO02/18724, PCT Gazette nr 10/02  
 (72) Nogue Jean-Clément, Vidal Boris, Le Bot Pierre  
 (73) SAINT-GOBAIN GLASS FRANCE, Courbevoie (FR)  
 (54) Połączenie na styk elementów szklanych i zastosowanie połączenia na styk elementów szklanych

B1 (11) **206444** (41) 2004 09 20  
 (51) **E04C 2/288** (2006.01)  
**E04B 2/86** (2006.01)  
 (21) 360629 (22) 2001 01 19  
 (30) 00 2298170 2000 02 11 CA  
 00 2312158 2000 06 22 CA  
 (86) 2001 01 19 PCT/CA01/00054  
 (87) 2001 08 16 WO01/59227, PCT Gazette nr 33/01  
 (72) Beliveau Jean-Louis  
 (73) POLYFORM A.G.P.INC., Granby (CA)  
 (54) Izolacyjna płyta piankowa do ustawiania w stos i zespół formy ściennej do wypełniania płynnym materiałem

B1 (11) **206537** (41) 2004 08 23  
 (51) **E04C 5/01** (2006.01)  
 (21) 359002 (22) 2001 04 27  
 (30) 00 0005624 2000 05 03 FR  
 (86) 2001 04 27 PCT/FR01/01304  
 (87) 2001 08 02 WO01/54471, PCT Gazette nr 31/01  
 (72) Ficherouille Benoit, Henin Marc  
 (73) CHAUSSEES TECHNIQUES INNOVATION, Paryż (FR)  
 (54) Wzmocniona włóknami, kompozycja betonowa do ubijania walcem i sposób wytwarzania nawierzchni drogi z tej kompozycji

B1 (11) **206424** (41) 2008 12 22  
 (51) **E04D 13/035** (2006.01)  
**E05C 17/00** (2006.01)  
**E05D 7/086** (2006.01)  
 (21) 382628 (22) 2007 06 11  
 (72) Słoma Krzysztof, Kaczyński Paweł  
 (73) Kaczyńska Renata DOBROPLAST Fabryka Okien i Drzwi PCV, Laskowiec Stary (PL)  
 (54) Urządzenie do ustalania położenia skrzydła okna dachowego

B1 (11) **206516** (41) 2004 11 02  
 (51) **E04D 13/035** (2006.01)

(21) 362754 (22) 2002 01 16  
 (30) 01 200100102 2001 01 19 DK  
 01 803643 2001 03 12 US  
 (86) 2002 01 16 PCT/DK02/00028  
 (87) 2002 07 25 WO02/057565, PCT Gazette nr 30/02  
 (72) Lindgren Claes, Hansen Birgitte, Darmer Samuel Howard, Reventlow Falk Morten, Erdmann Lars  
 (73) VKR HOLDING A/S, Søborg (DK)  
 (54) Okno dachowe z urządzeniem zabezpieczającym i urządzenie zabezpieczające

B1 (11) **206504** (41) 2003 12 01  
 (51) **E04D 3/35** (2006.01)  
**E04D 3/30** (2006.01)  
**E04D 13/16** (2006.01)  
**E04D 3/36** (2006.01)  
**F16L 3/24** (2006.01)  
**F16B 37/04** (2006.01)  
**E04C 2/32** (2006.01)  
 (21) 353636 (22) 2000 09 08  
 (30) 99 29915988 1999 09 13 DE  
 99 29915830 1999 09 13 DE  
 99 19958208 1999 12 02 DE  
 00 20008065 2000 05 04 DE  
 (86) 2000 09 08 PCT/DE00/03102  
 (87) 2001 03 22 WO01/20099, PCT Gazette nr 12/01  
 (72) Zahn Harald  
 (73) HARALD ZAHN GMBH, Wiesloch (DE)  
 (54) System dachu i stropu do budynków o dachach płaskich

B1 (11) **206610** (41) 2003 05 19  
 (51) **E04F 15/20** (2006.01)  
**E04F 15/02** (2006.01)  
 (21) 351621 (22) 1999 11 06  
 (30) 99 19936127 1999 07 31 DE  
 (86) 1999 11 06 PCT/EP99/08510  
 (87) 2001 02 08 WO01/09461, PCT Gazette nr 06/01  
 (72) Döhring Dieter, Devantier Bernd, Emmler Rico  
 (73) Kronoplus Technical AG, Niederteufen (CH)  
 (54) Wykładzina podłogowa i sposób jej wytwarzania

B1 (11) **206609** (41) 2001 07 16  
 (51) **E04F 19/04** (2006.01)  
 (21) 344953 (22) 2001 01 04  
 (30) 00 20000298 2000 01 08 DE  
 (72) Aranyossy Tibor, Müller Herbert, Trommen Hartmut  
 (73) W. Döllken & Co. GmbH, Essen (DE)  
 (54) Rdzeniowa listwa cokołowa

B1 (11) **206445** (41) 2004 06 28  
 (51) **E04H 7/18** (2006.01)  
 (21) 356330 (22) 2000 11 10  
 (30) 00 0000038 2000 01 10 SE  
 00 0000686 2000 03 02 SE  
 (86) 2000 11 10 PCT/SE00/02207  
 (87) 2001 07 19 WO01/51740, PCT Gazette nr 29/01  
 (72) Kumlin Ulf  
 (73) ABETONG TEKNIK AB, Växjö (SE)  
 (54) Element betonowy do zbiornika i zbiornik zawierający elementy betonowe zalane łącznie

B1 (11) **206400** (41) 2005 04 18  
 (51) **E05F 15/20** (2006.01)  
 (21) 369366 (22) 2002 11 14  
 (30) 01 200101694 2001 11 14 DK  
 (86) 2002 11 14 PCT/DK02/00761  
 (87) 2003 05 22 WO03/042480, PCT Gazette nr 21/03

(72) Ebbe Ulrik Vagn, Andreasen Bjarne Ravndal, Jepsen Niels Peter, Corniére Didier Claude René  
 (73) VKR HOLDING A/S, Soborg (DK)  
 (54) Układ wykonawczy i element otworowy obejmujący taki układ

B1 (11) **206479** (41) 2005 01 10  
 (51) **E06B 1/18** (2006.01)  
**E06B 3/54** (2006.01)  
 (21) 365878 (22) 2001 10 31  
 (30) 00 200001640 2000 11 01 DK  
 (86) 2001 10 31 PCT/DK01/00720  
 (87) 2002 05 16 WO02/38901, PCT Gazette nr 20/02  
 (72) Friedrichsen Helmut  
 (73) NASSAU DOOR A/S, Ringe (DK)  
 (54) Okno do mocowania w otworze w ścianie

B1 (11) **206477** (41) 2004 07 12  
 (51) **E06B 3/48** (2006.01)  
**E05B 65/00** (2006.01)  
**E05B 65/24** (2006.01)  
 (21) 356773 (22) 2001 01 18  
 (30) 00 10002980 2000 01 24 DE  
 00 10037329 2000 07 29 DE  
 (86) 2001 01 18 PCT/DE01/00224  
 (87) 2001 08 02 WO01/55543, PCT Gazette nr 31/01  
 (76) Niewöhner Bruno, Gütersloh (DE)  
 (54) Wieloczołnowa brama podnoszona lub przesuwno-składana

B1 (11) **206475** (41) 2005 02 07  
 (51) **E06B 7/02** (2006.01)  
 (21) 366562 (22) 2002 06 21  
 (30) 01 200100971 2001 06 21 DK  
 (86) 2002 06 21 PCT/DK02/00421  
 (87) 2003 01 03 WO03/01017, PCT Gazette nr 01/03  
 (72) Jakobsen Peder Diness  
 (73) VKR HOLDING A/S, Søborg (DK)  
 (54) Okno

B1 (11) **206399** (41) 2004 09 20  
 (51) **E06B 9/58** (2006.01)  
**E06B 9/13** (2006.01)  
 (21) 360600 (22) 2001 09 13  
 (30) 00 00120844 2000 09 25 EP  
 (86) 2001 09 13 PCT/BE01/00154  
 (87) 2002 03 28 WO02/25048, PCT Gazette nr 13/02  
 (72) Coenraets Benoit  
 (73) LA SOCIETE ANONYME DITE DYNACO INTERNATIONAL, Bruksela (BE)  
 (54) Zespół żaluzji do zamykania otworów

B1 (11) **206431** (41) 2005 06 27  
 (51) **E21C 27/24** (2006.01)  
**E21D 20/00** (2006.01)  
 (21) 371758 (22) 2004 12 15  
 (30) 03 897 2003 12 16 AT  
 (72) Walker Ralf, Wels Franz, Lerchbaum Karl, Meier Manfred  
 (73) VOEST-ALPINE Bergtechnik Gesellschaft m.b.H., Zeltweg (AT)  
 (54) Kombajn chodnikowy z urządzeniami do drążenia otworów i osadzania kotwi

B1 (11) **206526** (41) 2006 07 10  
 (51) **E21D 1/12** (2006.01)  
**E21B 19/00** (2006.01)  
 (21) 371953 (22) 2004 12 28  
 (72) Siewierski Jan, Olszewski Janusz, Chwalibóg Jan, Mrozek Marian

(73) KOPEX-PRZEDSIĘBIORSTWO BUDOWY SZYBÓW SPÓŁKA AKCYJNA, Bytom (PL)  
 (54) Sposób wykonania kolumn mrozeniowych do zamrażania zawodnionych warstw geologicznych i zestaw urządzeń do wykonania kolumn mrozeniowych

B1 (11) **206506** (41) 2006 05 15  
 (51) **E21F 13/06** (2006.01)  
 (21) 370924 (22) 2004 11 02  
 (72) Lasota Jan, Sawicki Roman, Jagiełło Andrzej, Bednarczyk Waław, Zielonka Bronisław, Hajduk Jan, Lisiecki Krzysztof, Bochen Artur, Kozieł Roman  
 (73) SIGMA S.A., Barak (PL)  
 (54) Kontenerowe urządzenie transportowe

B1 (11) **206426** (41) 2004 09 06  
 (51) **F02D 41/16** (2006.01)  
 (21) 360119 (22) 2001 12 11  
 (30) 01 74577 2001 03 15 JP  
 (86) 2001 12 11 PCT/JP01/10823  
 (87) 2002 10 03 WO02/77431, PCT Gazette nr 40/02  
 (72) Ito Yoshiyasu, Narita Yuji  
 (73) TOYOTA JIDOSHA KABUSHIKI KAISHA, Toyota-shi (JP); KABUSHIKI KAISHA TOYOTA JIDOSHOKKI, Kariya-shi (JP)  
 (54) Sposób i urządzenie do sterowania ilością podawanego paliwa dla biegu jałowego

B1 (11) **206496** (41) 2005 11 14  
 (51) **F03G 3/00** (2006.01)  
**F03B 13/08** (2006.01)  
 (21) 367858 (22) 2004 05 10  
 (76) Bujalski Waław, Warszawa (PL)  
 (54) Elektrownia szczytowo-sprężarkowa

B1 (11) **206617** (41) 2005 04 18  
 (51) **F04C 18/16** (2006.01)  
**F04C 29/04** (2006.01)  
 (21) 369467 (22) 2002 10 30  
 (30) 01 10156180 2001 11 15 DE  
 (86) 2002 10 30 PCT/EP02/12086  
 (87) 2003 05 22 WO03/042541, PCT Gazette nr 21/03  
 (72) Behling Manfred, Kriehn Hartmut, Rofall Klaus, Steffens Ralf  
 (73) LEYBOLD VAKUUM GMBH, Kolonia (DE)  
 (54) Chłodzona próżniowa pompa śrubowa

B1 (11) **206620** (41) 2005 10 17  
 (51) **F04C 2/344** (2006.01)  
 (21) 374324 (22) 2002 05 29  
 (30) 01TO 521 2001 06 01 IT  
 (86) 2002 05 29 PCT/IB02/03448  
 (87) 2002 12 05 WO02/097274, PCT Gazette nr 49/02  
 (72) Cadeddu Leonardo, Samanni Emilio, Anastasi Alberto, Fauda Alessandro  
 (73) VHIT S.P.A. VACUUM & HYDRAULIC PRODUCTS ITALY, Crema (IT)  
 (54) Wirnik i pompa zawierająca taki wirnik

B1 (11) **206512** (41) 2005 03 07  
 (51) **F04D 13/06** (2006.01)  
 (21) 367816 (22) 2002 08 06  
 (30) 01 923020 2001 08 06 US  
 02 56997 2002 01 25 US  
 (86) 2002 08 06 PCT/IB02/03063  
 (87) 2003 02 20 WO03/014574, PCT Gazette nr 08/03  
 (76) Thiriez Eric, Cartagena (CO)  
 (54) Zespół pompy pływającej

B1 (11) **206528** (41) 2004 03 08  
 (51) **F16C 17/24** (2006.01)

(21) 355858 (22) 2002 09 04  
 (72) Maraszkiwicz Jan, Głowacki Władysław  
 (73) Przedsiębiorstwo Serwisowo-Projektowe PROSERW-ZGODA Sp. z o.o., Świętochłowice (PL)  
 (54) Sposób kontroli smarowania łożysk ślizgowych

B1 (11) **206505** (41) 2004 05 04  
 (51) **F16D 65/04** (2006.01)  
**F16D 65/00** (2006.01)

(21) 356758 (22) 2002 10 21  
 (72) Bogacz Roman, Dżuła Stanisław, Urbańczyk Paweł  
 (73) Politechnika Krakowska im. Tadeusza Kościuszki, Kraków (PL)  
 (54) Wstawka hamulcowa

B1 (11) **206391** (41) 2005 04 04  
 (51) **F16D 65/092** (2006.01)  
**B21D 13/12** (2006.01)

(21) 368991 (22) 2002 12 05  
 (30) 01 0129302 2001 12 07 GB  
 (86) 2002 12 05 PCT/GB02/05508  
 (87) 2003 06 12 WO03/048598, PCT Gazette nr 24/03  
 (72) Roberts Paul  
 (73) MERITOR HEAVY VEHICLE BRAKING SYSTEMS (UK) LIMITED, Cwmbran (GB)  
 (54) Tarcza płyty ciernej hamulca, płyta podłoża stanowiąca nośnik materiału ciernego tarczy płyty ciernej hamulca i sposób wytwarzania tarczy płyty ciernej hamulca

B1 (11) **206489** (41) 2009 01 05  
 (51) **F16K 17/00** (2006.01)  
**F16K 17/10** (2006.01)  
**G05D 16/06** (2006.01)

(21) 382819 (22) 2007 07 02  
 (72) Rabstein Piotr, Trąba Zygmunt, Rostkowski Tadeusz, Grzesiek Witold  
 (73) Zakład Wytwórczy Urządzeń Gazowniczych INTERGAZ Sp. z o.o., Tarnowskie Góry (PL)  
 (54) Regulator gazu obojętnego

B1 (11) **206548** (41) 2009 01 19  
 (51) **F16L 1/028** (2006.01)  
**F16L 55/165** (2006.01)  
**E21B 7/20** (2006.01)

(21) 385783 (22) 2006 10 25  
 (30) 102005055764 2005 11 21 DE  
 102006033753 2006 07 21 DE  
 (86) 2006 10 25 PCT/EP06/10260  
 (87) 2007 05 24 WO07/057089, PCT Gazette nr 21/07  
 (72) Püttmann Franz-Josef  
 (73) TRACTO-TECHNIK GMBH, Lennestadt (DE)  
 (54) Urządzenie i sposób spinania odcinków rurociągu w jeden rurociąg

B1 (11) **206603** (41) 2007 04 02  
 (51) **F16L 47/00** (2006.01)  
**F16L 19/06** (2006.01)  
**F16L 13/00** (2006.01)

(21) 377242 (22) 2005 09 24  
 (72) Sakowsky Jon  
 (73) GSP Group Sp. z o.o., Łódź (PL)  
 (54) Złącze do rur

B1 (11) **206604** (41) 2008 09 29  
 (51) **F16L 9/128** (2006.01)  
**B29D 23/00** (2006.01)

(21) 381993 (22) 2007 03 16  
 (72) Spyra Czesław, Rydarowski Henryk

(73) SPYRA-PRIMO Poland Spółka z ograniczoną odpowiedzialnością, Mikołów (PL)  
 (54) Rura, zwłaszcza do zastosowań przemysłowych i sposób wytwarzania rury, zwłaszcza do zastosowań przemysłowych

B1 (11) **206554** (41) 2006 06 12  
 (51) **F23B 40/00** (2006.01)

(21) 371507 (22) 2004 12 02  
 (72) Karcz Henryk, Andryjowicz Łukasz  
 (73) Zakład Budowy Urządzeń Spalających ZBUS COMBUSTION Sp. z o.o., Głowno (PL)  
 (54) Instalacja wykorzystania produktów niecałkowitego spalania węgla brunatnego w energetycznych kotłach pyłowych

B1 (11) **206500** (41) 2006 01 23  
 (51) **F23C 9/08** (2006.01)

(21) 377256 (22) 2003 08 27  
 (30) 02 361093 2002 12 12 JP  
 (86) 2003 08 27 PCT/JP03/10840  
 (87) 2004 06 24 WO04/053392, PCT Gazette nr 26/04  
 (72) Kiyama Kenji, Morita Shigeki, Okada Osamu, Kuramashi Kouji, Yano Takanori, Ochi Kenichi, Baba Akira, Shimogori Miki, Fukuchi Takeru, Yamaguchi Hiroshi, Kobayashi Hironobu, Taniguchi Masayuki, Okazaki Hirofumi, Yamamoto Kenji  
 (73) BABCOCK-HITACHI KABUSHIKI KAISHA, Tokyo (JP)  
 (54) Urządzenie do spalania i skrzynia powietrzna

B1 (11) **206405** (41) 2005 07 11  
 (51) **F23Q 7/00** (2006.01)

**A24D 1/02** (2006.01)  
**A24F 47/00** (2006.01)  
 (21) 372249 (22) 2003 02 13  
 (30) 02 76101 2002 02 15 US  
 (86) 2003 02 13 PCT/US03/04235  
 (87) 2003 08 28 WO03/070031, PCT Gazette nr 35/03  
 (72) Fournier Jay A., Paine John B. III  
 (73) PHILIP MORRIS PRODUCTS INC., Richmond (US)  
 (54) Papieros do palenia w systemie elektrycznym, sposób palenia papierosa oraz system elektryczny do palenia papierosa

B1 (11) **206388** (41) 2004 11 29  
 (51) **F24D 12/02** (2006.01)

**E04F 17/02** (2006.01)  
 (21) 360335 (22) 2003 05 26  
 (76) Grodzicki Zbigniew, Nadarzyn (PL)  
 (54) Układ grzewczy wody

B1 (11) **206499** (41) 2006 12 27  
 (51) **F24F 3/16** (2006.01)

(21) 375851 (22) 2005 06 23  
 (72) Babraj Paweł  
 (73) Spółdzielnia Rzemieślnicza Elektrotechnika, Kraków (PL)  
 (54) Zestaw filtrujący

B1 (11) **206542** (41) 2005 05 02  
 (51) **F24H 7/02** (2006.01)

(21) 369734 (22) 2003 01 17  
 (30) 02 0201135 2002 01 18 GB  
 (86) 2003 01 17 PCT/GB03/00244  
 (87) 2003 07 31 WO03/062715, PCT Gazette nr 31/03  
 (72) McDonald Alan William  
 (73) SEAGOE TECHNOLOGIES LTD, Craigavon (GB)  
 (54) Grzejnik elektryczny akumulacyjny i sposób sterowania grzejnikiem elektrycznym akumulacyjnym

B1 (11) **206465** (41) 2007 10 29  
 (51) **F27D 3/18** (2006.01)

**C21C 7/00** (2006.01)

(21) 379525 (22) 2006 04 25  
 (72) Jezierski Jan, Szajnar Jan, Janerka Krzysztof  
 (73) Politechnika Śląska, Gliwice (PL)  
 (54) Lanca do wdmuchiwania proszków do ciekłych stopów metali

B1 (11) **206572** (41) 2010 02 01  
 (51) **F41B 15/00** (2006.01)  
**F41B 15/02** (2006.01)  
 (21) 385754 (22) 2008 07 25  
 (76) Karlewski Tomasz, Warszawa (PL)  
 (54) Różgo-pałka

B1 (11) **206455** (41) 2003 07 28  
 (51) **F41G 3/32** (2006.01)  
 (21) 358315 (22) 2003 01 16  
 (30) 02 20020064 2002 01 16 CH  
 (72) Schneider Gabeirl, Gerber Michael, Meyer Urs  
 (73) Oerlikon Contraves AG, Zürich (CH)  
 (54) Sposób i urządzenie do kompensacji uchybów ogniowych działa, spowodowanych przez błędy statycznej geometrii działa oraz system komputerowy dla zespołu współdziałających jednostek sprzętu bojowego

B1 (11) **206571** (41) 2009 11 23  
 (51) **F41H 5/00** (2006.01)  
**F41H 5/007** (2006.01)  
 (21) 385623 (22) 2008 05 19  
 (76) Karlewski Tomasz, Warszawa (PL)  
 (54) Zabezpiecznik

B1 (11) **206375** (41) 2007 03 05  
 (51) **G01C 15/02** (2006.01)  
**G01C 5/00** (2006.01)  
 (21) 376698 (22) 2005 08 22  
 (72) Anigacz Wojciech, Ćmielewski Kazimierz  
 (73) Politechnika Opolska, Opole (PL)  
 (54) Zestaw autorefleksyjny

B1 (11) **206618** (41) 2005 04 18  
 (51) **G01F 1/84** (2006.01)  
**G01F 15/00** (2006.01)  
 (21) 369499 (22) 2002 11 19  
 (30) 01 994264 2001 11 26 US  
 (86) 2002 11 19 PCT/US02/37032  
 (87) 2003 06 05 WO03/046487, PCT Gazette nr 23/03  
 (72) Pawlas Gary Edward, Bell Mark James, Wheeler Matthew Glen, McNulty Daniel Patrick, Ash Jonathan Steven, Leber Leland Charles  
 (73) EMERSON ELECTRIC CO., St. Louis (US)  
 (54) Przepływomierz Coriolisa

B1 (11) **206538** (41) 2005 06 13  
 (51) **G01F 15/00** (2006.01)  
**G01F 15/18** (2006.01)  
**F16B 41/00** (2006.01)  
 (21) 363952 (22) 2003 12 09  
 (76) Fila Antoni, Czernin (PL)  
 (54) Plomba przyłącza urządzenia pomiarowego

B1 (11) **206585** (41) 2006 07 10  
 (51) **G01F 23/22** (2006.01)  
 (21) 371938 (22) 2004 12 27  
 (72) Chłędowski Michał  
 (73) Politechnika Rzeszowska im. Ignacego Łukasiewicza, Rzeszów (PL)  
 (54) Generator strumieniowy jako miernik pomiaru poziomu cieczy

B1 (11) **206410** (41) 2005 05 30  
 (51) **G01G 13/02** (2006.01)  
**G01G 13/06** (2006.01)  
 (21) 370688 (22) 2002 11 04  
 (30) 01 10153425 2001 11 03 DE  
 (86) 2002 11 04 PCT/EP02/12261  
 (87) 2003 05 15 WO03/040666, PCT Gazette nr 20/03  
 (72) Wolfschaffner Hubert  
 (73) PFISTER GMBH, Augsburg (DE)  
 (54) Sposób i urządzenie do grawimetrycznego dozowania materiału sypkiego

B1 (11) **206556** (41) 2006 03 20  
 (51) **G01L 1/12** (2006.01)  
**G01N 3/00** (2006.01)  
**G01L 3/10** (2006.01)  
 (21) 370124 (22) 2004 09 16  
 (72) Salach Jacek, Bieńkowski Adam, Szewczyk Roman  
 (73) Politechnika Warszawska, Warszawa (PL)  
 (54) Urządzenie do zadawania momentu skręcającego do rdzenia pierścieniowego przetwornika magnetosprężystego

B1 (11) **206583** (41) 2006 06 26  
 (51) **G01L 7/06** (2006.01)  
 (21) 371713 (22) 2004 12 13  
 (72) Bednarek Stanisław  
 (73) Uniwersytet Łódzki, Łódź (PL)  
 (54) Barometr

B1 (11) **206507** (41) 2005 05 16  
 (51) **G01N 21/17** (2006.01)  
**G02B 26/10** (2006.01)  
**G02B 26/00** (2006.01)  
**G01B 9/02** (2006.01)  
**G01B 9/021** (2006.01)  
**G01S 17/87** (2006.01)  
 (21) 363410 (22) 2003 11 12  
 (72) Wojtkowski Maciej, Kowalczyk Andrzej, Targowski Piotr, Woszczyk Paweł  
 (73) Woszczyk Paweł, Gdańsk (PL)  
 (54) Sposób szybkiego obrazowania obiektów metodą spektralnej tomografii optycznej w świetle częściowo spójnym

B1 (11) **206460** (41) 2007 06 25  
 (51) **G01N 21/64** (2006.01)  
**C10L 1/22** (2006.01)  
 (21) 378493 (22) 2005 12 20  
 (72) Załęcki Wiesław, Stachura Dariusz, Rams Witold  
 (73) TERMO ORGANIKA Sp. z o.o., Kraków (PL)  
 (54) Środek do identyfikacji składników i kompozycji organicznych występujących w stanie ciekłym lub stałym

B1 (11) **206476** (41) 2005 12 12  
 (51) **G01N 31/22** (2006.01)  
**G01N 33/48** (2006.01)  
 (21) 368333 (22) 2004 06 02  
 (72) Chwojnowski Andrzej, Dudziński Konrad, Wojciechowski Cezary, Łukowska Ewa  
 (73) Polska Akademia Nauk, Instytut Biocybernetyki i Inżynierii Biomedycznej, Warszawa (PL)  
 (54) Sposób wytwarzania półprzepuszczalnej membrany polimerowej na podłożu włóknistym do szybkich testów chemicznych

B1 (11) **206421** (41) 2007 06 25  
 (51) **G01N 33/00** (2006.01)  
**F23N 5/24** (2006.01)  
 (21) 378479 (22) 2005 12 19

(72) Kordylewski Włodzimierz, Hardy Tomasz, Thoma Krystian, Paluszkiewicz Jerzy, Milewicz Mirosław, Kowalski Marek, Pietrzyk Mirosław  
 (73) Politechnika Wroclawska, Wrocław (PL); BOT Elektrownia Opole S.A., Brzezie k. Opola (PL)  
 (54) Układ do pomiaru zawartości tlenu w spalinach w warstwie przyściennej ścian membranowych kotłów pyłowych

B1 (11) **206606** (41) 2005 10 03  
 (51) **G01N 33/02** (2006.01)  
**G01N 21/64** (2006.01)  
 (21) 366567 (22) 2004 03 24  
 (72) Przybyłowski Piotr, Gębala Stefan  
 (73) Akademia Morska, Gdynia (PL)  
 (54) Sposób pomiaru fluorescencji ze swobodnej powierzchni płynnej próbki miodu

B1 (11) **206558** (41) 2006 08 21  
 (51) **G01R 11/24** (2006.01)  
 (21) 372912 (22) 2005 02 17  
 (72) Pytlech Robert, Rygał Roman, Soiński Marian  
 (73) Konsorcjum Badawczo-Rozwojowe MAGNETO M.Soiński, G.Rygał, R.Rygał Spółka Jawna, Częstochowa (PL)  
 (54) Elektroniczny licznik energii elektrycznej

B1 (11) **206559** (41) 2006 10 30  
 (51) **G01R 11/24** (2006.01)  
**G01R 1/18** (2006.01)  
 (21) 374769 (22) 2005 04 29  
 (72) Pytlech Robert, Rygał Roman, Soiński Marian  
 (73) Konsorcjum Badawczo-Rozwojowe MAGNETO M.Soiński, G.Rygał, R.Rygał Sp.J., Częstochowa (PL)  
 (54) Sposób i układ do kontroli i rejestracji oddziaływania zewnętrznego pola magnetycznego na przekładnik prądowy licznika energii elektrycznej

B1 (11) **206560** (41) 2007 02 19  
 (51) **G01R 11/24** (2006.01)  
 (21) 376592 (22) 2005 08 11  
 (72) Pytlech Robert, Rygał Roman, Soiński Marian  
 (73) Konsorcjum Badawczo-Rozwojowe MAGNETO M. Soiński, G. Rygał, R.Rygał Spółka Jawna, Częstochowa (PL)  
 (54) Układ do zapobiegania umyślnemu fałszowaniu wskazań elektronicznego licznika energii elektrycznej

B1 (11) **206541** (41) 2006 02 06  
 (51) **G01S 3/80** (2006.01)  
**G01H 3/00** (2006.01)  
 (21) 369375 (22) 2004 08 02  
 (72) Gloza Ignacy, Grelowska Grażyna, Kozaczka Eugeniusz  
 (73) Akademia Marynarki Wojennej im.Bohaterów Westerplatte, Gdynia (PL)  
 (54) Sposób bezkontaktowej identyfikacji stanu technicznego układu napędowego jednostki pływającej

B1 (11) **206508** (41) 2005 03 21  
 (51) **G02B 26/04** (2006.01)  
**G02B 26/02** (2006.01)  
**G01N 21/17** (2006.01)  
**G01B 9/02** (2006.01)  
**G01B 9/021** (2006.01)  
**G01S 17/87** (2006.01)  
 (21) 362154 (22) 2003 09 12  
 (72) Wojtkowski Maciej, Bajraszewski Tomasz, Kowalczyk Andrzej, Targowski Piotr  
 (73) Woszczyk Paweł, Gdańsk (PL)  
 (54) Układ sterowania natężeniem wiązki światła w urządzeniu do spektralnej tomografii optycznej

B1 (11) **206553** (41) 2007 11 26  
 (51) **G04F 8/00** (2006.01)  
**G04F 10/00** (2006.01)  
**A61B 5/16** (2006.01)  
 (21) 379753 (22) 2006 05 22  
 (72) Borysiuk Zbigniew, Zmarzły Dariusz  
 (73) Politechnika Opolska, Opole (PL)  
 (54) Układ do pomiaru czasu reakcji i czasu ruchu człowieka

B1 (11) **206509** (41) 2003 04 07  
 (51) **G10K 9/12** (2006.01)  
**G10K 9/125** (2006.01)  
**G10K 9/13** (2006.01)  
**H04R 1/14** (2006.01)  
 (21) 349822 (22) 2001 09 24  
 (76) Musialik Wojciech, Bytom (PL)  
 (54) Proteza krtani

B1 (11) **206406** (41) 2005 05 30  
 (51) **G11B 23/03** (2006.01)  
 (21) 370791 (22) 2002 12 30  
 (30) 02 0201430 2002 01 10 KR  
 (86) 2002 12 30 PCT/KR02/02502  
 (87) 2003 08 07 WO03/065372, PCT Gazette nr 32/03  
 (72) Yim Hong-Kyun, Lee Yong-Hoon, Eum Jae-Yong, Choi Han-Kook  
 (73) SAMSUNG ELECTRONICS CO., LTD., Suwon-si (KR)  
 (54) Kasetta dyskowa

B1 (11) **206581** (41) 2007 03 05  
 (51) **H01F 41/04** (2006.01)  
**A61N 2/02** (2006.01)  
 (21) 376686 (22) 2005 08 19  
 (72) Zięba Janusz  
 (73) Politechnika Łódzka, Łódź (PL)  
 (54) Sposób wykonania cewki magnetycznej przeznaczonej zwłaszcza do umieszczenia w wyrobach tekstylnych

B1 (11) **206547** (41) 2005 08 22  
 (51) **H01H 33/12** (2006.01)  
**H01H 31/34** (2006.01)  
 (21) 372674 (22) 2005 02 08  
 (30) 04 15049 2004 02 09 CZ  
 (72) Bartoš Stanislav, Marek Josef, Vostrejž Petr  
 (73) DRIBO, spol. s r.o., Brno (CZ)  
 (54) Przełącznik napowietrznej linii wysokiego napięcia

B1 (11) **206414** (41) 2005 12 12  
 (51) **H01H 47/22** (2006.01)  
 (21) 375739 (22) 2003 09 23  
 (30) 02 20021692 2002 09 23 FI  
 (86) 2003 09 23 PCT/FI03/00692  
 (87) 2004 04 01 WO04/027807, PCT Gazette nr 14/04  
 (72) Salonen Olli, Sairanen Martti  
 (73) SCHNEIDER ELECTRIC INDUSTRIES SAS, Rueil Malmaison (FR)  
 (54) Sposób i układ zasilania wyłącznika elektrycznego

B1 (11) **206567** (41) 2007 12 10  
 (51) **H01M 16/00** (2006.01)  
**H01M 8/00** (2006.01)  
**H01L 35/00** (2006.01)  
 (21) 379884 (22) 2006 06 07  
 (72) Ogulewicz Włodzimierz  
 (73) Politechnika Śląska, Gliwice (PL)  
 (54) Urządzenie do wytwarzania energii elektrycznej i ciepłej, zwłaszcza z wykorzystaniem ogniwa paliwowego skojarzonego z ogniwnem termoelektrycznym Peltiera

B1 (11) **206602** (41) 2005 08 22  
 (51) **H01M 2/02** (2006.01)  
**F21L 4/00** (2006.01)  
**E21F 9/00** (2006.01)  
 (21) 372729 (22) 2005 02 10  
 (30) 102004008569 2004 02 19 DE  
 (72) Titschert Jens, Schwarz Norbert, Wagener Jörg  
 (73) DBT GmbH, Lünen (DE)  
 (54) Zasilacz akumulatorowy, zwłaszcza górniczy

B1 (11) **206563** (41) 2005 04 04  
 (51) **H01Q 5/00** (2006.01)  
**H01Q 1/32** (2006.01)  
**H01Q 21/30** (2006.01)  
 (21) 368682 (22) 2003 02 20  
 (30) 02 10207703 2002 02 22 DE  
 (86) 2003 02 20 PCT/EP03/01751  
 (87) 2003 08 28 WO03/071630, PCT Gazette nr 35/03  
 (72) Prassmayer Peter Karl, Magg Christian  
 (73) KATHREIN-WERKE KG, Rosenheim (DE)  
 (54) Antena do urządzenia odbiorczego i/lub nadawczego, zwłaszcza do samochodów

B1 (11) **206485** (41) 2005 06 13  
 (51) **H01R 13/05** (2006.01)  
**H01R 13/405** (2006.01)  
 (21) 371342 (22) 2003 04 28  
 (30) 02 10218865 2002 04 26 DE  
 (86) 2003 04 28 PCT/DE03/01374  
 (87) 2003 11 06 WO03/092123, PCT Gazette nr 45/03  
 (72) Waible Thomas, Vetter Jörg  
 (73) TALLER GMBH, Waldbronn (DE)  
 (54) Mostek wtykowy wtyczki z pustym kołkiem i pustym kołek do mostka wtykowego

B1 (11) **206416** (41) 2004 01 12  
 (51) **H01R 13/46** (2006.01)  
**H02G 3/02** (2006.01)  
 (21) 361011 (22) 2003 07 01  
 (30) 02 20021307 2002 07 02 FI  
 (72) Granberg Johan  
 (73) LEXEL ELECTRIC OY, Ruotsinpyhtaa (FI)  
 (54) Płytki znamionowa

B1 (11) **206574** (41) 2007 04 30  
 (51) **H01T 4/00** (2006.01)  
**H01C 7/12** (2006.01)  
 (21) 377672 (22) 2005 10 17  
 (72) Bujło Piotr, Chmielowiec Jacek, Karatowicz Janusz, Paściak Grzegorz, Różecki Stanisław  
 (73) Instytut Elektrotechniki, Warszawa (PL)  
 (54) Ogranicznik przepięciowy

B1 (11) **206494** (41) 2004 08 09  
 (51) **H02B 1/16** (2006.01)  
**H01H 3/40** (2006.01)  
 (62) 358510  
 (21) 388157 (22) 2003 01 29  
 (72) Januszkiewicz Edward  
 (73) Januszkiewicz Edward EDJAN Jednostka Innowacyjno-Wdrożeniowa, Łódź (PL)  
 (54) Przekładnia kątowa uziemnika szybkiego

B1 (11) **206386** (41) 2006 11 13  
 (51) **H02B 1/16** (2006.01)  
**H01H 31/00** (2006.01)  
 (21) 374785 (22) 2005 05 02

(76) Januszkiewicz Edward EDJAN Jednostka Innowacyjno-Wdrożeniowa, Łódź (PL)  
 (54) Uziemnik szybki średniego napięcia

B1 (11) **206478** (41) 2003 12 15  
 (51) **H02G 9/10** (2006.01)  
**E02D 29/12** (2006.01)  
**B65D 90/10** (2006.01)  
 (21) 360645 (22) 2003 06 12  
 (30) 02 0207307 2002 06 13 FR  
 (76) Legrand Michèle, Couzon Au Mont D'Or (FR); Legrand Alain, Couzon Au Mont D'Or (FR)  
 (54) Element prefabrykowany do komory do przeciągania kabli i/lub przewodów oraz komora do przeciągania kabli i/lub przewodów zawierająca taki element prefabrykowany

B1 (11) **206569** (41) 2008 04 14  
 (51) **H02H 1/06** (2006.01)  
 (21) 380752 (22) 2006 10 04  
 (72) Lisowiec Aleksander  
 (73) Instytut Tele-i Radiotechniczny, Warszawa (PL)  
 (54) Układ wzmacniający i filtrujący sygnał elektryczny

B1 (11) **206570** (41) 2008 03 17  
 (51) **H02H 3/24** (2006.01)  
 (21) 380560 (22) 2006 09 05  
 (72) Kowalski Grzegorz  
 (73) Instytut Tele-i Radiotechniczny, Warszawa (PL)  
 (54) Układ wykrywania zaniku napięcia zmiennego

B1 (11) **206582** (41) 2007 04 16  
 (51) **H02H 5/04** (2006.01)  
**H02H 3/08** (2006.01)  
**H01H 37/58** (2006.01)  
**H01H 36/00** (2006.01)  
 (21) 377599 (22) 2005 10 12  
 (72) Szkółka Stanisław  
 (73) Politechnika Wrocławska, Wrocław (PL)  
 (54) Kontakttronowy człon mierzący zabezpieczenia przeciążeniowego i zwarciovego

B1 (11) **206457** (41) 2005 05 02  
 (51) **H02J 3/32** (2006.01)  
**B60L 11/18** (2006.01)  
 (21) 369823 (22) 2003 01 23  
 (30) 02 10202828 2002 01 24 DE  
 (86) 2003 01 23 PCT/EP03/00638  
 (87) 2003 07 31 WO03/062018, PCT Gazette nr 31/03  
 (76) Wobben Aloys, Aurich (DE)  
 (54) Sposób i układ zasilania energią elektryczną pojazdu silnikowego

B1 (11) **206461** (41) 2004 09 20  
 (51) **H02K 16/04** (2006.01)  
 (62) 360631  
 (21) 386000 (22) 2001 08 10  
 (30) 00 10040273 2000 08 14 DE  
 (86) 2001 08 10 PCT/EP01/09239  
 (87) 2002 02 21 WO02/15367, PCT Gazette nr 08/02  
 (76) Wobben Aloys, Aurich (DE)  
 (54) Generator elektrowni wiatrowej

B1 (11) **206527** (41) 2005 09 19  
 (51) **H02K 9/02** (2006.01)  
**H02K 1/20** (2006.01)  
 (21) 366257 (22) 2004 03 15  
 (72) Ziółko Kazimierz, Wasielewski Eugeniusz



(73) Politechnika Gdańska, GDAŃSK (PL);, ()  
 (54) Urządzenie do zamiany energii mechanicznej w elektryczną lub energii elektrycznej w mechaniczną

B1 (11) **206523** (41) 2005 05 30  
 (51) **H04L 12/28** (2006.01)  
**H04L 12/00** (2006.01)  
 (21) 370433 (22) 2002 01 03  
 (86) 2002 01 03 PCT/DK02/00007  
 (87) 2003 07 10 WO03/056760, PCT Gazette nr 28/03  
 (72) Nielsen Martin Sandal, Mouridsen Erik Bundsbaek, Soerensen Henning, Trelborg Jakob  
 (73) HOMECONTROL A/S, HORSHOLM (DK); SOMFY SAS, Cluses (FR)  
 (54) Sposób i układ do transmisji sygnałów do węzłów w układzie

B1 (11) **206447** (41) 2002 11 18  
 (51) **H04R 1/28** (2006.01)  
**H04R 1/02** (2006.01)  
 (21) 347536 (22) 2001 05 14  
 (76) Kwiatkowski Bogusław, Warszawa (PL)  
 (54) Kolumna głośnikowa

B1 (11) **206448** (41) 2004 11 15  
 (51) **H05H 1/12** (2006.01)  
**G21B 1/00** (2006.01)  
 (21) 363361 (22) 2002 02 01  
 (30) 01 60266074 2001 02 01 US  
 01 60297086 2001 06 08 US  
 02 066424 2002 01 31 US  
 (86) 2002 02 01 PCT/US02/02854  
 (87) 2002 08 08 WO02/062112, PCT Gazette nr 32/02  
 (72) Rostoker Norman, Binderbauer Michl, Qerushi Artan, Tahsiri Hooshang, Garate Eusebio, Bystritskii Vitaly  
 (73) THE REGENTS OF THE UNIVERSITY OF CALIFORNIA, Oakland (US)  
 (54) Sposób oraz urządzenie do zamykania plazmy oraz sposób tworzenia pola magnetycznego o konfiguracji odwróconego pola

INDEKS UDZIELONYCH PATENTÓW,  
 WEDŁUG SYMBOLI MKP

Symbol MKP	Nr patentu	Symbol MKP	Nr patentu
1	2	1	2
A01N 25/04 (2006.01)	206592	A23K 1/00 (2006.01)	206429*
A01N 25/30 (2006.01)	206592*	A23L 1/164 (2006.01)	206493*
A01N 43/653 (2006.01)	206586	A23L 1/221 (2006.01)	206451
A01N 63/00 (2006.01)	206597	A23L 1/0522 (2006.01)	206451*
A01N 43/40 (2006.01)	206415*	A24C 5/32 (2006.01)	206613
A01P 3/00 (2006.01)	206586*	A24C 5/39 (2006.01)	206422
A01P 3/00 (2006.01)	206415*	A24D 1/02 (2006.01)	206405*
A21D 2/18 (2006.01)	206493	A24F 15/00 (2006.01)	206532*
A21D 8/04 (2006.01)	206486	A24F 47/00 (2006.01)	206405*
A21D 8/02 (2006.01)	206486*	A45B 19/06 (2006.01)	206510
A23C 19/06 (2006.01)	206392	A47D 13/02 (2006.01)	206616
A23C 19/032 (2006.01)	206392*	A47D 13/04 (2006.01)	206616*
A23D 7/00 (2006.01)	206481	A47D 13/08 (2006.01)	206616*
A23D 7/02 (2006.01)	206481*	A47F 1/12 (2006.01)	206456
A23D 7/02 (2006.01)	206619	A47G 9/02 (2006.01)	206380
A23K 1/175 (2006.01)	206429	A47K 3/30 (2006.01)	206403

1	2	1	2
A61B 17/68 (2006.01)	206534*	A61K 39/102 (2006.01)	206589*
A61B 5/16 (2006.01)	206553*	A61K 39/112 (2006.01)	206377*
A61C 8/00 (2006.01)	206534	A61K 39/02 (2006.01)	206377*
A61F 13/00 (2006.01)	206380*	A61K 39/39 (2006.01)	206377*
A61F 13/15 (2006.01)	206382	A61K 39/09 (2006.01)	206576*
A61F 13/15 (2006.01)	206557	A61K 39/145 (2006.01)	206435*
A61F 13/15 (2006.01)	206397	A61K 39/12 (2006.01)	206531*
A61F 13/472 (2006.01)	206555	A61K 39/10 (2006.01)	206531*
A61F 13/535 (2006.01)	206555*	A61L 27/12 (2006.01)	206394*
A61F 15/00 (2006.01)	206439	A61L 27/20 (2006.01)	206394*
A61F 2/28 (2006.01)	206394	A61L 15/60 (2006.01)	206459
A61F 13/534 (2006.01)	206459*	A61M 5/32 (2006.01)	206454
A61G 7/00 (2006.01)	206393	A61M 5/34 (2006.01)	206471
A61G 7/057 (2006.01)	206393*	A61N 2/02 (2006.01)	206581*
A61H 3/00 (2006.01)	206450	A61P 31/00 (2006.01)	206492*
A61H 3/02 (2006.01)	206450*	A61P 31/04 (2006.01)	206600*
A61K 31/546 (2006.01)	206492	A61P 31/12 (2006.01)	206600*
A61K 47/36 (2006.01)	206492*	A61P 15/04 (2006.01)	206458*
A61K 9/16 (2006.01)	206492*	A61P 19/02 (2006.01)	206412*
A61K 47/48 (2006.01)	206492*	A61P 19/00 (2006.01)	206412*
A61K 31/715 (2006.01)	206600	A61P 1/04 (2006.01)	206549*
A61K 31/718 (2006.01)	206600*	A61P 37/02 (2006.01)	206549*
A61K 31/726 (2006.01)	206458	A61P 43/00 (2006.01)	206462*
A61K 31/727 (2006.01)	206458*	A61P 27/02 (2006.01)	206379*
A61K 31/737 (2006.01)	206458*	A61P 25/00 (2006.01)	206515*
A61K 38/08 (2006.01)	206412	A61P 31/04 (2006.01)	206441*
A61K 39/395 (2006.01)	206549	A61P 11/00 (2006.01)	206589*
A61K 38/17 (2006.01)	206549*	A61P 31/12 (2006.01)	206435*
A61K 48/00 (2006.01)	206549*	A61Q 11/00 (2006.01)	206472*
A61K 47/16 (2006.01)	206462	A61Q 5/06 (2006.01)	206418*
A61K 47/20 (2006.01)	206462*	A62C 2/00 (2006.01)	206404
A61K 47/48 (2006.01)	206425	B01D 24/16 (2006.01)	206497
A61K 31/5377 (2006.01)	206425*	B01D 29/11 (2006.01)	206608
A61K 47/08 (2006.01)	206425*	B01D 46/40 (2006.01)	206608*
A61K 47/48 (2006.01)	206536	B01D 36/04 (2006.01)	206621
A61K 38/21 (2006.01)	206536*	B01D 35/22 (2006.01)	206621*
A61K 8/02 (2006.01)	206472	B01D 53/50 (2006.01)	206419
A61K 8/18 (2006.01)	206472*	B01D 53/79 (2006.01)	206419*
A61K 8/87 (2006.01)	206418	B01D 15/04 (2006.01)	206438*
A61K 9/00 (2006.01)	206379	B01F 5/06 (2006.01)	206535
A61K 9/70 (2006.01)	206379*	B01J 23/04 (2006.01)	206387
A61K 47/38 (2006.01)	206379*	B01J 21/08 (2006.01)	206387*
A61K 9/00 (2006.01)	206594	B01J 35/10 (2006.01)	206387*
A61K 9/107 (2006.01)	206599	B01J 21/06 (2006.01)	206573*
A61K 31/21 (2006.01)	206599*	B01J 2/04 (2006.01)	206584*
A61K 9/14 (2006.01)	206413	B05B 1/20 (2006.01)	206436
A61K 47/12 (2006.01)	206413*	B05B 11/00 (2006.01)	206487
A61K 9/16 (2006.01)	206544	B05C 11/08 (2006.01)	206521
A61K 9/20 (2006.01)	206544*	B08B 1/04 (2006.01)	206501
A61K 31/5365 (2006.01)	206544*	B08B 3/04 (2006.01)	206488
A61K 9/16 (2006.01)	206396	B08B 9/08 (2006.01)	206398
A61K 9/20 (2006.01)	206396*	B09B 3/00 (2006.01)	206517
A61K 31/4184 (2006.01)	206396*	B09C 1/10 (2006.01)	206565
A61K 9/20 (2006.01)	206595	B09C 1/10 (2006.01)	206566
A61K 47/44 (2006.01)	206595*	B21B 31/07 (2006.01)	206434
A61K 9/44 (2006.01)	206596	B21C 23/08 (2006.01)	206467
A61K 31/4439 (2006.01)	206596*	B21C 23/08 (2006.01)	206468
A61K 9/48 (2006.01)	206522	B21C 23/08 (2006.01)	206401
A61K 31/4745 (2006.01)	206522*	B21C 23/08 (2006.01)	206402
A61K 31/426 (2006.01)	206515*	B21C 23/14 (2006.01)	206469
A61K 31/427 (2006.01)	206515*	B21C 37/06 (2006.01)	206466*
A61K 38/21 (2006.01)	206428*	B21D 51/04 (2006.01)	206466*
A61K 38/08 (2006.01)	206441*	B21D 13/12 (2006.01)	206391*
A61K 38/16 (2006.01)	206441*	B22D 11/01 (2006.01)	206578
A61K 39/09 (2006.01)	206441*	B22D 11/124 (2006.01)	206578*

\*) Patent oznaczony więcej niż jednym symbolem klasyfikacyjnym. Ogłoszenie dotyczące tego patentu można znaleźć pod symbolem klasyfikacyjnym odpowiadającym numerowi bez gwiazdki.

1	2	1	2	1	2	1	2
B22D 17/20 (2006.01)	206577	C05C 9/00 (2006.01)	206584	C09K 21/02 (2006.01)	206520	D21F 11/00 (2006.01)	206601*
B22D 21/04 (2006.01)	206577*	C05F 11/00 (2006.01)	206575	C09K 3/18 (2006.01)	206593	D21H 17/01 (2006.01)	206622
B22D 17/30 (2006.01)	206577*	C05F 1/00 (2006.01)	206575*	C09K 8/12 (2006.01)	206546	D21H 19/00 (2006.01)	206622*
B22D 46/00 (2006.01)	206587	C05F 3/00 (2006.01)	206550	C09K 8/035 (2006.01)	206546*	D21H 21/42 (2006.01)	206601
B23K 11/30 (2006.01)	206568	C05F 3/06 (2006.01)	206550*	C10J 1/28 (2006.01)	206580	E01B 7/02 (2006.01)	206423*
B23K 11/10 (2006.01)	206568*	C05F 15/00 (2006.01)	206550*	C10J 1/28 (2006.01)	206588	E01B 29/40 (2006.01)	206551
B23P 15/00 (2006.01)	206466	C07B 43/04 (2006.01)	206491*	C10J 3/20 (2006.01)	206503	E01F 8/00 (2006.01)	206529
B24B 53/10 (2006.01)	206501*	C07C 57/04 (2006.01)	206387*	C10L 1/14 (2006.01)	206564	E02B 13/02 (2006.01)	206525
B24B 7/18 (2006.01)	206440	C07C 69/54 (2006.01)	206387*	C10L 1/22 (2006.01)	206460*	E02B 7/00 (2006.01)	206389
B25D 17/00 (2006.01)	206411	C07C 17/20 (2006.01)	206502	C10M 169/04 (2006.01)	206564*	E02D 3/12 (2006.01)	206612*
B25F 5/00 (2006.01)	206411*	C07C 19/08 (2006.01)	206502*	C11D 1/66 (2006.01)	206552	E02D 29/12 (2006.01)	206478*
B29C 49/42 (2006.01)	206519	C07C 17/38 (2006.01)	206502*	C11D 3/43 (2006.01)	206552*	E03D 11/14 (2006.01)	206524
B29C 47/08 (2006.01)	206519*	C07C 215/04 (2006.01)	206420	C12C 11/09 (2006.01)	206395*	E03D 9/03 (2006.01)	206378
B29C 49/70 (2006.01)	206519*	C07C 215/44 (2006.01)	206513	C12G 3/02 (2006.01)	206395	E03F 5/16 (2006.01)	206511*
B29C 47/88 (2006.01)	206545*	C07C 251/72 (2006.01)	206473	C12G 1/022 (2006.01)	206395*	E04B 1/38 (2006.01)	206417
B29C 43/24 (2006.01)	206545*	C07C 241/02 (2006.01)	206473*	C12N 1/18 (2006.01)	206486*	E04B 1/26 (2006.01)	206417*
B29D 7/01 (2006.01)	206545	C07C 277/06 (2006.01)	206437	C12N 15/63 (2006.01)	206549*	E04B 1/78 (2006.01)	206432
B29D 23/00 (2006.01)	206604*	C07C 277/06 (2006.01)	206438	C12N 1/20 (2006.01)	206565*	E04B 1/74 (2006.01)	206432*
B32B 27/18 (2006.01)	206433	C07C 39/11 (2006.01)	206474	C12N 1/20 (2006.01)	206566*	E04B 1/78 (2006.01)	206390
B32B 27/32 (2006.01)	206433*	C07C 241/02 (2006.01)	206474*	C12N 1/20 (2006.01)	206441*	E04B 1/24 (2006.01)	206390*
B60G 3/14 (2006.01)	206407*	C07C 49/11 (2006.01)	206514	C12N 15/31 (2006.01)	206441*	E04B 1/00 (2006.01)	206390*
B60H 3/00 (2006.01)	206607	C07C 49/213 (2006.01)	206591	C12N 1/21 (2006.01)	206441*	E04B 2/88 (2006.01)	206605
B60K 28/10 (2006.01)	206446	C07C 245/06 (2006.01)	206591*	C12N 11/08 (2006.01)	206395*	E04B 2/86 (2006.01)	206444*
B60L 11/18 (2006.01)	206457*	C07C 51/02 (2006.01)	206452	C12N 1/20 (2006.01)	206589	E04C 2/288 (2006.01)	206444
B60M 3/04 (2006.01)	206427	C07C 303/32 (2006.01)	206452*	C12N 1/21 (2006.01)	206384	E04C 5/01 (2006.01)	206537
B60N 2/58 (2006.01)	206498	C07C 51/02 (2006.01)	206453	C12N 9/04 (2006.01)	206384*	E04C 2/32 (2006.01)	206504*
B60R 3/02 (2006.01)	206446*	C07C 303/32 (2006.01)	206453*	C12N 15/53 (2006.01)	206384*	E04D 13/035 (2006.01)	206424
B60R 21/16 (2006.01)	206540	C07C 67/46 (2006.01)	206383	C12N 1/21 (2006.01)	206377	E04D 13/035 (2006.01)	206516
B62D 55/108 (2006.01)	206407	C07C 7/08 (2006.01)	206533	C12N 15/31 (2006.01)	206576	E04D 3/35 (2006.01)	206504
B62D 55/12 (2006.01)	206408	C07C 11/167 (2006.01)	206533*	C12N 15/62 (2006.01)	206576*	E04D 3/30 (2006.01)	206504*
B65B 55/02 (2006.01)	206463	C07C 41/03 (2006.01)	206376*	C12N 15/53 (2006.01)	206385	E04D 13/16 (2006.01)	206504*
B65B 61/18 (2006.01)	206409	C07D 249/12 (2006.01)	206586*	C12N 9/02 (2006.01)	206385*	E04D 3/36 (2006.01)	206504*
B65D 88/06 (2006.01)	206398*	C07D 233/56 (2006.01)	206383*	C12N 1/15 (2006.01)	206385*	E04F 15/20 (2006.01)	206610
B65D 65/40 (2006.01)	206433*	C07D 207/22 (2006.01)	206491	C12N 1/19 (2006.01)	206385*	E04F 15/02 (2006.01)	206610*
B65D 30/20 (2006.01)	206464	C07D 471/04 (2006.01)	206491*	C12N 1/21 (2006.01)	206385*	E04F 19/04 (2006.01)	206609
B65D 33/25 (2006.01)	206464*	C07D 213/81 (2006.01)	206415	C12N 5/10 (2006.01)	206385*	E04F 17/02 (2006.01)	206388*
B65D 39/00 (2006.01)	206579	C07D 231/44 (2006.01)	206482	C12N 7/04 (2006.01)	206435	E04H 7/18 (2006.01)	206445
B65D 77/06 (2006.01)	206614	C07D 277/42 (2006.01)	206515	C12N 1/21 (2006.01)	206590*	E05B 65/00 (2006.01)	206477*
B65D 19/10 (2006.01)	206614*	C07D 417/12 (2006.01)	206515*	C12N 9/02 (2006.01)	206590*	E05B 65/24 (2006.01)	206477*
B65D 85/10 (2006.01)	206532	C07F 1/10 (2006.01)	206530	C12N 9/04 (2006.01)	206561*	E05C 17/00 (2006.01)	206424*
B65D 85/34 (2006.01)	206490	C07H 3/06 (2006.01)	206381*	C12N 1/15 (2006.01)	206561*	E05D 7/086 (2006.01)	206424*
B65D 90/10 (2006.01)	206478*	C07J 75/00 (2006.01)	206539	C12N 1/19 (2006.01)	206561*	E05F 15/20 (2006.01)	206400
B65F 3/00 (2006.01)	206446*	C07J 73/00 (2006.01)	206539*	C12N 1/21 (2006.01)	206561*	E06B 9/00 (2006.01)	206404*
B65G 1/06 (2006.01)	206456*	C07K 7/18 (2006.01)	206412*	C12P 13/06 (2006.01)	206384*	E06B 5/16 (2006.01)	206404*
B65G 23/44 (2006.01)	206495	C07K 1/30 (2006.01)	206428	C12P 13/08 (2006.01)	206384*	E06B 3/263 (2006.01)	206432*
B65G 39/04 (2006.01)	206495*	C07K 14/565 (2006.01)	206428*	C12P 19/04 (2006.01)	206590	E06B 3/54 (2006.01)	206605*
B65G 33/26 (2006.01)	206442	C07K 7/06 (2006.01)	206441	C12P 13/00 (2006.01)	206381	E06B 1/18 (2006.01)	206479
B65H 29/68 (2006.01)	206562	C07K 14/315 (2006.01)	206441*	C12P 21/06 (2006.01)	206561	E06B 3/54 (2006.01)	206479*
B66B 9/08 (2006.01)	206449	C07K 14/315 (2006.01)	206576*	C12Q 1/68 (2006.01)	206384*	E06B 3/48 (2006.01)	206477
C01B 31/00 (2006.01)	206611	C08F 210/06 (2006.01)	206543	C12Q 1/66 (2006.01)	206385*	E06B 7/02 (2006.01)	206475
C01B 31/04 (2006.01)	206611*	C08G 18/10 (2006.01)	206612	C12Q 1/02 (2006.01)	206531	E06B 9/58 (2006.01)	206399
C01C 1/28 (2006.01)	206419*	C08G 18/72 (2006.01)	206612*	C12R 1/15 (2006.01)	206384*	E06B 9/13 (2006.01)	206399*
C01G 23/047 (2006.01)	206573	C08G 18/36 (2006.01)	206376	C12R 1/42 (2006.01)	206377*	E21B 19/00 (2006.01)	206526*
C01G 5/00 (2006.01)	206530*	C08J 11/08 (2006.01)	206517*	C12R 1/78 (2006.01)	206561*	E21B 7/20 (2006.01)	206548*
C01G 21/00 (2006.01)	206518*	C08J 9/00 (2006.01)	206612*	C13F 5/00 (2006.01)	206381*	E21C 27/24 (2006.01)	206431
C02F 1/00 (2006.01)	206497*	C08J 5/00 (2006.01)	206483*	C21C 7/00 (2006.01)	206465*	E21D 20/00 (2006.01)	206431*
C02F 3/34 (2006.01)	206565*	C08J 5/18 (2006.01)	206483*	C22B 7/00 (2006.01)	206518	E21D 1/12 (2006.01)	206526
C02F 3/34 (2006.01)	206566*	C08K 7/00 (2006.01)	206612*	C22B 13/00 (2006.01)	206518*	E21F 13/06 (2006.01)	206506
C02F 1/40 (2006.01)	206511	C08K 3/16 (2006.01)	206483	C23C 4/06 (2006.01)	206423	E21F 9/00 (2006.01)	206602*
C03B 27/044 (2006.01)	206430	C08K 5/17 (2006.01)	206483*	C23C 4/12 (2006.01)	206423*	F02D 41/16 (2006.01)	206426
C03C 17/34 (2006.01)	206598	C08L 83/04 (2006.01)	206480*	D03D 1/02 (2006.01)	206540*	F03B 13/08 (2006.01)	206496*
C03C 3/093 (2006.01)	206470	C08L 27/06 (2006.01)	206483*	D03D 39/02 (2006.01)	206443	F03G 3/00 (2006.01)	206496
C03C 4/00 (2006.01)	206470*	C09B 29/00 (2006.01)	206591*	D05C 15/18 (2006.01)	206443*	F04C 18/16 (2006.01)	206617
C04B 41/49 (2006.01)	206480	C09K 21/02 (2006.01)	206611*	D07B 1/06 (2006.01)	206484	F04C 29/04 (2006.01)	206617*
C04B 7/43 (2006.01)	206615	C09K 17/30 (2006.01)	206612*	D07B 3/02 (2006.01)	206484*	F04C 2/344 (2006.01)	206620

1	2	1	2
F04D 13/06 (2006.01)	206512	G01N 33/00 (2006.01)	206421
F15D 1/10 (2006.01)	206535*	G01N 33/02 (2006.01)	206606
F16B 2/00 (2006.01)	206450*	G01N 21/64 (2006.01)	206606*
F16B 7/14 (2006.01)	206450*	G01N 21/17 (2006.01)	206508*
F16C 37/04 (2006.01)	206504*	G01R 11/24 (2006.01)	206558
F16B 41/00 (2006.01)	206538*	G01R 11/24 (2006.01)	206559
F16C 17/24 (2006.01)	206528	G01R 1/18 (2006.01)	206559*
F16D 65/04 (2006.01)	206505	G01R 11/24 (2006.01)	206560
F16D 65/00 (2006.01)	206505*	G01S 17/87 (2006.01)	206507*
F16D 65/092 (2006.01)	206391	G01S 3/80 (2006.01)	206541
F16J 15/32 (2006.01)	206434*	G01S 17/87 (2006.01)	206508*
F16K 17/00 (2006.01)	206489	G02B 26/10 (2006.01)	206507*
F16K 17/10 (2006.01)	206489*	G02B 26/00 (2006.01)	206507*
F16L 19/065 (2006.01)	206450*	G02B 26/04 (2006.01)	206508
F16L 9/12 (2006.01)	206543*	G02B 26/02 (2006.01)	206508*
F16L 11/00 (2006.01)	206483*	G04F 8/00 (2006.01)	206553
F16L 3/24 (2006.01)	206504*	G04F 10/00 (2006.01)	206553*
F16L 1/028 (2006.01)	206548	G05D 16/06 (2006.01)	206489*
F16L 55/165 (2006.01)	206548*	G10K 9/12 (2006.01)	206509
F16L 47/00 (2006.01)	206603	G10K 9/125 (2006.01)	206509*
F16L 19/06 (2006.01)	206603*	G10K 9/13 (2006.01)	206509*
F16L 13/00 (2006.01)	206603*	G11B 23/03 (2006.01)	206406
F16L 9/128 (2006.01)	206604	G21B 1/00 (2006.01)	206448*
F21L 4/00 (2006.01)	206602*	H01C 7/12 (2006.01)	206574*
F23B 40/00 (2006.01)	206554	H01F 41/04 (2006.01)	206581
F23C 9/08 (2006.01)	206500	H01H 9/00 (2006.01)	206411*
F23N 5/24 (2006.01)	206421*	H01H 33/12 (2006.01)	206547
F23Q 7/00 (2006.01)	206405	H01H 31/34 (2006.01)	206547*
F24D 12/02 (2006.01)	206388	H01H 47/22 (2006.01)	206414
F24F 3/16 (2006.01)	206499	H01H 3/40 (2006.01)	206494*
F24H 7/02 (2006.01)	206542	H01H 31/00 (2006.01)	206386*
F27D 3/18 (2006.01)	206465	H01H 37/58 (2006.01)	206582*
F41B 15/00 (2006.01)	206572	H01H 36/00 (2006.01)	206582*
F41B 15/02 (2006.01)	206572*	H01L 35/00 (2006.01)	206567*
F41G 3/32 (2006.01)	206455	H01M 16/00 (2006.01)	206567
F41H 5/00 (2006.01)	206571	H01M 8/00 (2006.01)	206567*
F41H 5/007 (2006.01)	206571*	H01M 2/02 (2006.01)	206602
G01B 9/02 (2006.01)	206507*	H01Q 5/00 (2006.01)	206563
G01B 9/021 (2006.01)	206507*	H01Q 1/32 (2006.01)	206563*
G01B 9/02 (2006.01)	206508*	H01Q 21/30 (2006.01)	206563*
G01B 9/021 (2006.01)	206508*	H01R 13/05 (2006.01)	206485
G01C 15/02 (2006.01)	206375	H01R 13/405 (2006.01)	206485*
G01C 5/00 (2006.01)	206375*	H01R 13/46 (2006.01)	206416
G01F 1/84 (2006.01)	206618	H01T 4/00 (2006.01)	206574
G01F 15/00 (2006.01)	206618*	H02B 1/16 (2006.01)	206494
G01F 15/00 (2006.01)	206538	H02B 1/16 (2006.01)	206386
G01F 15/18 (2006.01)	206538*	H02G 3/02 (2006.01)	206416*
G01F 23/22 (2006.01)	206585	H02G 9/10 (2006.01)	206478
G01G 13/02 (2006.01)	206410	H02H 1/06 (2006.01)	206569
G01G 13/06 (2006.01)	206410*	H02H 3/24 (2006.01)	206570
G01H 3/00 (2006.01)	206541*	H02H 5/04 (2006.01)	206582
G01L 1/12 (2006.01)	206556	H02H 3/08 (2006.01)	206582*
G01L 3/10 (2006.01)	206556*	H02J 3/32 (2006.01)	206457
G01L 7/06 (2006.01)	206583	H02K 16/04 (2006.01)	206461
G01N 27/62 (2006.01)	206488*	H02K 9/02 (2006.01)	206527
G01N 27/90 (2006.01)	206587*	H02K 1/20 (2006.01)	206527*
G01N 33/53 (2006.01)	206589*	H04L 12/28 (2006.01)	206523
G01N 33/483 (2006.01)	206531*	H04L 12/00 (2006.01)	206523*
G01N 3/00 (2006.01)	206556*	H04R 1/14 (2006.01)	206509*
G01N 21/17 (2006.01)	206507	H04R 1/28 (2006.01)	206447
G01N 21/64 (2006.01)	206460	H04R 1/02 (2006.01)	206447*
G01N 31/22 (2006.01)	206476	H05H 1/12 (2006.01)	206448
G01N 33/48 (2006.01)	206476*		

INDEKS NUMEROWY  
UDZIELONYCH PATENTÓW

Nr patentu	Symbol MKP	Nr patentu	Symbol MKP
1	2	1	2
206375	G01C 15/02 (2006.01)	206434	B21B 31/07 (2006.01)
206376	C08G 18/36 (2006.01)	206435	C12N 7/04 (2006.01)
206377	C12N 1/21 (2006.01)	206436	B05B 1/20 (2006.01)
206378	E03D 9/03 (2006.01)	206437	C07C 277/06 (2006.01)
206379	A61K 9/00 (2006.01)	206438	C07C 277/06 (2006.01)
206380	A47G 9/02 (2006.01)	206439	A61F 15/00 (2006.01)
206381	C12P 19/00 (2006.01)	206440	B24B 7/18 (2006.01)
206382	A61F 13/15 (2006.01)	206441	C07K 7/06 (2006.01)
206383	C07C 67/46 (2006.01)	206442	B65G 33/26 (2006.01)
206384	C12N 1/21 (2006.01)	206443	D03D 39/02 (2006.01)
206385	C12N 15/53 (2006.01)	206444	E04C 2/288 (2006.01)
206386	H02B 1/16 (2006.01)	206445	E04H 7/18 (2006.01)
206387	B01J 23/04 (2006.01)	206446	B60K 28/10 (2006.01)
206388	F24D 12/02 (2006.01)	206447	H04R 1/28 (2006.01)
206389	E02B 7/00 (2006.01)	206448	H05H 1/12 (2006.01)
206390	E04B 1/78 (2006.01)	206449	B66B 9/08 (2006.01)
206391	F16D 65/092 (2006.01)	206450	A61H 3/00 (2006.01)
206392	A23C 19/06 (2006.01)	206451	A23L 1/221 (2006.01)
206393	A61G 7/00 (2006.01)	206452	C07C 51/02 (2006.01)
206394	A61F 2/28 (2006.01)	206453	C07C 51/02 (2006.01)
206395	C12G 3/02 (2006.01)	206454	A61M 5/32 (2006.01)
206396	A61K 9/16 (2006.01)	206455	F41G 3/32 (2006.01)
206397	A61F 13/15 (2006.01)	206456	A47F 1/12 (2006.01)
206398	B08B 9/08 (2006.01)	206457	H02J 3/32 (2006.01)
206399	E06B 9/58 (2006.01)	206458	A61K 31/726 (2006.01)
206400	E05F 15/20 (2006.01)	206459	A61L 15/60 (2006.01)
206401	B21C 23/08 (2006.01)	206460	G01N 21/64 (2006.01)
206402	B21C 23/08 (2006.01)	206461	H02K 16/04 (2006.01)
206403	A47K 3/30 (2006.01)	206462	A61K 47/16 (2006.01)
206404	A62C 2/00 (2006.01)	206463	B65B 55/02 (2006.01)
206405	F23Q 7/00 (2006.01)	206464	B65D 30/20 (2006.01)
206406	G11B 23/03 (2006.01)	206465	F27D 3/18 (2006.01)
206407	B62D 55/108 (2006.01)	206466	B23P 15/00 (2006.01)
206408	B62D 55/12 (2006.01)	206467	B21C 23/08 (2006.01)
206409	B65B 61/18 (2006.01)	206468	B21C 23/08 (2006.01)
206410	G01G 13/02 (2006.01)	206469	B21C 23/14 (2006.01)
206411	B25D 17/00 (2006.01)	206470	C03C 3/093 (2006.01)
206412	A61K 38/08 (2006.01)	206471	A61M 5/34 (2006.01)
206413	A61K 9/14 (2006.01)	206472	A61K 8/02 (2006.01)
206414	H01H 47/22 (2006.01)	206473	C07C 251/72 (2006.01)
206415	C07D 213/81 (2006.01)	206474	C07C 39/11 (2006.01)
206416	H01R 13/46 (2006.01)	206475	E06B 7/02 (2006.01)
206417	E04B 1/38 (2006.01)	206476	G01N 31/22 (2006.01)
206418	A61K 8/87 (2006.01)	206477	E06B 3/48 (2006.01)
206419	B01D 53/50 (2006.01)	206478	H02G 9/10 (2006.01)
206420	C07C 215/04 (2006.01)	206479	E06B 1/18 (2006.01)
206421	G01N 33/00 (2006.01)	206480	C04B 41/49 (2006.01)
206422	A24C 5/39 (2006.01)	206481	A23D 7/00 (2006.01)
206423	C23C 4/06 (2006.01)	206482	C07D 231/44 (2006.01)
206424	E04D 13/035 (2006.01)	206483	C08K 3/16 (2006.01)
206425	A61K 47/48 (2006.01)	206484	D07B 1/06 (2006.01)
206426	F02D 41/16 (2006.01)	206485	H01R 13/05 (2006.01)
206427	B60M 3/04 (2006.01)	206486	A21D 8/04 (2006.01)
206428	C07K 1/30 (2006.01)	206487	B05B 11/00 (2006.01)
206429	A23K 1/175 (2006.01)	206488	B08B 3/04 (2006.01)
206430	C03B 27/044 (2006.01)	206489	F16K 17/00 (2006.01)
206431	E21C 27/24 (2006.01)	206490	B65D 85/34 (2006.01)
206432	E04B 1/78 (2006.01)	206491	C07D 207/22 (2006.01)
206433	B32B 27/18 (2006.01)	206492	A61K 31/546 (2006.01)

1	2	1	2
206493	A21D 2/18 (2006.01)	206558	G01R 11/24 (2006.01)
206494	H02B 1/16 (2006.01)	206559	G01R 11/24 (2006.01)
206495	B65G 23/44 (2006.01)	206560	G01R 11/24 (2006.01)
206496	F03G 3/00 (2006.01)	206561	C12P 21/06 (2006.01)
206497	B01D 24/16 (2006.01)	206562	B65H 29/68 (2006.01)
206498	B60N 2/58 (2006.01)	206563	H01Q 5/00 (2006.01)
206499	F24F 3/16 (2006.01)	206564	C10L 1/14 (2006.01)
206500	F23C 9/08 (2006.01)	206565	B09C 1/10 (2006.01)
206501	B08B 1/04 (2006.01)	206566	B09C 1/10 (2006.01)
206502	C07C 17/20 (2006.01)	206567	H01M 16/00 (2006.01)
206503	C10J 3/20 (2006.01)	206568	B23K 11/30 (2006.01)
206504	E04D 3/35 (2006.01)	206569	H02H 1/06 (2006.01)
206505	F16D 65/04 (2006.01)	206570	H02H 3/24 (2006.01)
206506	E21F 13/06 (2006.01)	206571	F41H 5/00 (2006.01)
206507	G01N 21/17 (2006.01)	206572	F41B 15/00 (2006.01)
206508	G02B 26/04 (2006.01)	206573	C01G 23/047 (2006.01)
206509	G10K 9/12 (2006.01)	206574	H01T 4/00 (2006.01)
206510	A45B 19/06 (2006.01)	206575	C05F 11/00 (2006.01)
206511	C02F 1/40 (2006.01)	206576	C12N 15/31 (2006.01)
206512	F04D 13/06 (2006.01)	206577	B22D 17/20 (2006.01)
206513	C07C 215/44 (2006.01)	206578	B22D 11/01 (2006.01)
206514	C07C 49/11 (2006.01)	206579	B65D 39/00 (2006.01)
206515	C07D 277/42 (2006.01)	206580	C10J 1/28 (2006.01)
206516	E04D 13/035 (2006.01)	206581	H01F 41/04 (2006.01)
206517	B09B 3/00 (2006.01)	206582	H02H 5/04 (2006.01)
206518	C22B 7/00 (2006.01)	206583	G01L 7/06 (2006.01)
206519	B29C 49/42 (2006.01)	206584	C05C 9/00 (2006.01)
206520	C09K 21/02 (2006.01)	206585	G01F 23/22 (2006.01)
206521	B05C 11/08 (2006.01)	206586	A01N 43/653 (2006.01)
206522	A61K 9/48 (2006.01)	206587	B22D 46/00 (2006.01)
206523	H04L 12/28 (2006.01)	206588	C10J 1/28 (2006.01)
206524	E03D 11/14 (2006.01)	206589	C12N 1/20 (2006.01)
206525	E02B 13/02 (2006.01)	206590	C12P 13/04 (2006.01)
206526	E21D 1/12 (2006.01)	206591	C07C 49/213 (2006.01)
206527	H02K 9/02 (2006.01)	206592	A01N 25/04 (2006.01)
206528	F16C 17/24 (2006.01)	206593	C09K 3/18 (2006.01)
206529	E01F 8/00 (2006.01)	206594	A61K 9/00 (2006.01)
206530	C07F 1/10 (2006.01)	206595	A61K 9/20 (2006.01)
206531	C12Q 1/02 (2006.01)	206596	A61K 9/44 (2006.01)
206532	B65D 85/10 (2006.01)	206597	A01N 63/00 (2006.01)
206533	C07C 7/08 (2006.01)	206598	C03C 17/34 (2006.01)
206534	A61C 8/00 (2006.01)	206599	A61K 9/107 (2006.01)
206535	B01F 5/06 (2006.01)	206600	A61K 31/715 (2006.01)
206536	A61K 47/48 (2006.01)	206601	D21H 21/42 (2006.01)
206537	E04C 5/01 (2006.01)	206602	H01M 2/02 (2006.01)
206538	G01F 15/00 (2006.01)	206603	F16L 47/00 (2006.01)
206539	C07J 75/00 (2006.01)	206604	F16L 9/128 (2006.01)
206540	B60R 21/16 (2006.01)	206605	E04B 2/88 (2006.01)
206541	G01S 3/80 (2006.01)	206606	G01N 33/02 (2006.01)
206542	F24H 7/02 (2006.01)	206607	B60H 3/00 (2006.01)
206543	C08F 210/06 (2006.01)	206608	B01D 29/11 (2006.01)
206544	A61K 9/16 (2006.01)	206609	E04F 19/04 (2006.01)
206545	B29D 7/01 (2006.01)	206610	E04F 15/20 (2006.01)
206546	C09K 8/12 (2006.01)	206611	C01B 31/00 (2006.01)
206547	H01H 33/12 (2006.01)	206612	C08G 18/10 (2006.01)
206548	F16L 1/028 (2006.01)	206613	A24C 5/32 (2006.01)
206549	A61K 39/395 (2006.01)	206614	B65D 77/06 (2006.01)
206550	C05F 3/00 (2006.01)	206615	C04B 7/43 (2006.01)
206551	E01B 29/40 (2006.01)	206616	A47D 13/02 (2006.01)
206552	C11D 1/66 (2006.01)	206617	F04C 18/16 (2006.01)
206553	G04F 8/00 (2006.01)	206618	G01F 1/84 (2006.01)
206554	F23B 40/00 (2006.01)	206619	A23D 7/02 (2006.01)
206555	A61F 13/472 (2006.01)	206620	F04C 2/344 (2006.01)
206556	G01L 1/12 (2006.01)	206621	B01D 36/04 (2006.01)
206557	A61F 13/15 (2006.01)	206622	D21H 17/01 (2006.01)

## 242

## TŁUMACZENIA PATENTÓW EUROPEJSKICH

Poniższe zestawienie zawiera kolejno: kod rodzaju tłumaczenia patentu europejskiego chronionego na terytorium Rzeczypospolitej Polskiej, datę publikacji o udzieleniu lub zmianie patentu europejskiego, rok wydania i numer Europejskiego Biuletynu Patentowego, w którym ogłoszono o udzieleniu lub zmianie patentu europejskiego.

T3 (97)	2009 11 04	2009/45	EP 1831636 B1
T3 (97)	2009 12 02	2009/49	EP 1758801 B1
T3 (97)	2009 12 02	2009/49	EP 1779126 B1
T3 (97)	2009 12 02	2009/49	EP 2028166 B1
T3 (97)	2009 12 23	2009/52	EP 2002132 B1
T3 (97)	2009 12 30	2009/53	EP 1593921 B1
T3 (97)	2010 01 06	2010/01	EP 1574187 B1
T3 (97)	2010 01 06	2010/01	EP 1662904 B1
T3 (97)	2010 01 06	2010/01	EP 2038275 B1
T3 (97)	2010 01 06	2010/01	EP 2059393 B1
T3 (97)	2010 01 13	2010/02	EP 1651596 B1
T3 (97)	2010 01 13	2010/02	EP 1790621 B1
T3 (97)	2010 01 13	2010/02	EP 2004753 B1
T3 (97)	2010 01 13	2010/02	EP 2019051 B1
T3 (97)	2010 01 20	2010/03	EP 1566548 B1
T3 (97)	2010 01 20	2010/03	EP 1695633 B1
T3 (97)	2010 01 20	2010/03	EP 1828148 B1
T3 (97)	2010 01 20	2010/03	EP 1828179 B1
T3 (97)	2010 01 20	2010/03	EP 1931571 B1
T3 (97)	2010 01 20	2010/03	EP 2032451 B1
T3 (97)	2010 01 20	2010/03	EP 2084369 B1
T3 (97)	2010 01 20	2010/03	EP 2094944 B1
T3 (97)	2010 01 27	2010/04	EP 1824751 B1
T3 (97)	2010 01 27	2010/04	EP 1916226 B1
T3 (97)	2010 02 03	2010/05	EP 1648785 B1
T3 (97)	2010 02 03	2010/05	EP 2061892 B1
T3 (97)	2010 02 10	2010/06	EP 1869838 B1
T3 (97)	2010 02 17	2010/07	EP 1636448 B1
T3 (97)	2010 02 17	2010/07	EP 1644504 B1
T3 (97)	2010 02 17	2010/07	EP 1651166 B1
T3 (97)	2010 02 17	2010/07	EP 1893213 B1
T3 (97)	2010 02 17	2010/07	EP 1894194 B1
T3 (97)	2010 02 17	2010/07	EP 1962905 B1
T3 (97)	2010 02 24	2010/08	EP 1527906 B1
T3 (97)	2010 02 24	2010/08	EP 1589270 B1
T3 (97)	2010 02 24	2010/08	EP 1695158 B1
T3 (97)	2010 02 24	2010/08	EP 1714812 B1
T3 (97)	2010 02 24	2010/08	EP 1789274 B1
T3 (97)	2010 02 24	2010/08	EP 1797022 B1
T3 (97)	2010 02 24	2010/08	EP 1827992 B1
T3 (97)	2010 02 24	2010/08	EP 1954798 B1
T3 (97)	2010 02 24	2010/08	EP 2027073 B1
T3 (97)	2010 02 24	2010/08	EP 2033802 B1
T3 (97)	2010 02 24	2010/08	EP 2074166 B1
T3 (97)	2010 03 03	2010/09	EP 1541609 B1
T3 (97)	2010 03 03	2010/09	EP 1574601 B1
T3 (97)	2010 03 03	2010/09	EP 1609643 B1
T3 (97)	2010 03 03	2010/09	EP 1625889 B1
T3 (97)	2010 03 03	2010/09	EP 1641456 B1
T3 (97)	2010 03 03	2010/09	EP 1662944 B1
T3 (97)	2010 03 03	2010/09	EP 1663122 B1
T3 (97)	2010 03 03	2010/09	EP 1685191 B1
T3 (97)	2010 03 03	2010/09	EP 1691833 B1
T3 (97)	2010 03 03	2010/09	EP 1693479 B1
T3 (97)	2010 03 03	2010/09	EP 1701865 B1
T3 (97)	2010 03 03	2010/09	EP 1704133 B1
T3 (97)	2010 03 03	2010/09	EP 1719085 B1

T3 (97) 2010 03 03	2010/09	EP 1723006 B1	T3 (97) 2010 03 10	2010/10	EP 1804867 B1
T3 (97) 2010 03 03	2010/09	EP 1732886 B1	T3 (97) 2010 03 10	2010/10	EP 1828455 B1
T3 (97) 2010 03 03	2010/09	EP 1742836 B1	T3 (97) 2010 03 10	2010/10	EP 1832357 B1
T3 (97) 2010 03 03	2010/09	EP 1753719 B1	T3 (97) 2010 03 10	2010/10	EP 1841737 B1
T3 (97) 2010 03 03	2010/09	EP 1754404 B1	T3 (97) 2010 03 10	2010/10	EP 1842900 B1
T3 (97) 2010 03 03	2010/09	EP 1754491 B1	T3 (97) 2010 03 10	2010/10	EP 1863818 B1
T3 (97) 2010 03 03	2010/09	EP 1758526 B1	T3 (97) 2010 03 10	2010/10	EP 1875022 B1
T3 (97) 2010 03 03	2010/09	EP 1773796 B1	T3 (97) 2010 03 10	2010/10	EP 1884300 B1
T3 (97) 2010 03 03	2010/09	EP 1786908 B1	T3 (97) 2010 03 10	2010/10	EP 1890909 B1
T3 (97) 2010 03 03	2010/09	EP 1789490 B1	T3 (97) 2010 03 10	2010/10	EP 1894509 B1
T3 (97) 2010 03 03	2010/09	EP 1801036 B1	T3 (97) 2010 03 10	2010/10	EP 1901972 B1
T3 (97) 2010 03 03	2010/09	EP 1806074 B1	T3 (97) 2010 03 10	2010/10	EP 1914339 B1
T3 (97) 2010 03 03	2010/09	EP 1812486 B1	T3 (97) 2010 03 10	2010/10	EP 1925446 B1
T3 (97) 2010 03 03	2010/09	EP 1833354 B1	T3 (97) 2010 03 10	2010/10	EP 1926533 B1
T3 (97) 2010 03 03	2010/09	EP 1833592 B1	T3 (97) 2010 03 10	2010/10	EP 1931579 B1
T3 (97) 2010 03 03	2010/09	EP 1856170 B1	T3 (97) 2010 03 10	2010/10	EP 1937119 B1
T3 (97) 2010 03 03	2010/09	EP 1858598 B1	T3 (97) 2010 03 10	2010/10	EP 1938820 B1
T3 (97) 2010 03 03	2010/09	EP 1863603 B1	T3 (97) 2010 03 10	2010/10	EP 1948609 B1
T3 (97) 2010 03 03	2010/09	EP 1871180 B1	T3 (97) 2010 03 10	2010/10	EP 1955742 B1
T3 (97) 2010 03 03	2010/09	EP 1877456 B1	T3 (97) 2010 03 10	2010/10	EP 1963627 B1
T3 (97) 2010 03 03	2010/09	EP 1896507 B1	T3 (97) 2010 03 10	2010/10	EP 1969907 B1
T3 (97) 2010 03 03	2010/09	EP 1914347 B1	T3 (97) 2010 03 10	2010/10	EP 1971776 B1
T3 (97) 2010 03 03	2010/09	EP 1935609 B1	T3 (97) 2010 03 10	2010/10	EP 1976798 B1
T3 (97) 2010 03 03	2010/09	EP 1942737 B1	T3 (97) 2010 03 10	2010/10	EP 1986776 B1
T3 (97) 2010 03 03	2010/09	EP 1950150 B1	T3 (97) 2010 03 10	2010/10	EP 1999001 B1
T3 (97) 2010 03 03	2010/09	EP 1974807 B1	T3 (97) 2010 03 10	2010/10	EP 1999043 B1
T3 (97) 2010 03 03	2010/09	EP 1975303 B1	T3 (97) 2010 03 10	2010/10	EP 2012759 B1
T3 (97) 2010 03 03	2010/09	EP 1984280 B1	T3 (97) 2010 03 10	2010/10	EP 2013166 B1
T3 (97) 2010 03 03	2010/09	EP 1996557 B1	T3 (97) 2010 03 10	2010/10	EP 2026630 B1
T3 (97) 2010 03 03	2010/09	EP 1999722 B1	T3 (97) 2010 03 10	2010/10	EP 2036892 B1
T3 (97) 2010 03 03	2010/09	EP 2016064 B1	T3 (97) 2010 03 10	2010/10	EP 2037033 B1
T3 (97) 2010 03 03	2010/09	EP 2019179 B1	T3 (97) 2010 03 10	2010/10	EP 2037036 B1
T3 (97) 2010 03 03	2010/09	EP 2024074 B1	T3 (97) 2010 03 10	2010/10	EP 2038337 B1
T3 (97) 2010 03 03	2010/09	EP 2032369 B1	T3 (97) 2010 03 10	2010/10	EP 2043905 B1
T3 (97) 2010 03 03	2010/09	EP 2038167 B1	T3 (97) 2010 03 10	2010/10	EP 2074235 B1
T3 (97) 2010 03 03	2010/09	EP 2038347 B1	T3 (97) 2010 03 10	2010/10	EP 2078599 B1
T3 (97) 2010 03 03	2010/09	EP 2046292 B1	T3 (97) 2010 03 10	2010/10	EP 2081761 B1
T3 (97) 2010 03 03	2010/09	EP 2050805 B1	T3 (97) 2010 03 10	2010/10	EP 2102083 B1
T3 (97) 2010 03 03	2010/09	EP 2054241 B1	T3 (97) 2010 03 17	2010/11	EP 1614779 B1
T3 (97) 2010 03 03	2010/09	EP 2059144 B1	T3 (97) 2010 03 17	2010/11	EP 1629330 B1
T3 (97) 2010 03 03	2010/09	EP 2074120 B1	T3 (97) 2010 03 17	2010/11	EP 1641865 B1
T3 (97) 2010 03 10	2010/10	EP 1559359 B1	T3 (97) 2010 03 17	2010/11	EP 1641984 B1
T3 (97) 2010 03 10	2010/10	EP 1585253 B1	T3 (97) 2010 03 17	2010/11	EP 1644381 B1
T3 (97) 2010 03 10	2010/10	EP 1615843 B1	T3 (97) 2010 03 17	2010/11	EP 1651615 B1
T3 (97) 2010 03 10	2010/10	EP 1644316 B1	T3 (97) 2010 03 17	2010/11	EP 1664122 B1
T3 (97) 2010 03 10	2010/10	EP 1656410 B1	T3 (97) 2010 03 17	2010/11	EP 1684606 B1
T3 (97) 2010 03 10	2010/10	EP 1660104 B1	T3 (97) 2010 03 17	2010/11	EP 1696165 B1
T3 (97) 2010 03 10	2010/10	EP 1676520 B1	T3 (97) 2010 03 17	2010/11	EP 1696822 B1
T3 (97) 2010 03 10	2010/10	EP 1680897 B1	T3 (97) 2010 03 17	2010/11	EP 1696911 B1
T3 (97) 2010 03 10	2010/10	EP 1682541 B1	T3 (97) 2010 03 17	2010/11	EP 1711090 B1
T3 (97) 2010 03 10	2010/10	EP 1687319 B1	T3 (97) 2010 03 17	2010/11	EP 1711259 B1
T3 (97) 2010 03 10	2010/10	EP 1694755 B1	T3 (97) 2010 03 17	2010/11	EP 1713822 B1
T3 (97) 2010 03 10	2010/10	EP 1712223 B1	T3 (97) 2010 03 17	2010/11	EP 1718021 B1
T3 (97) 2010 03 10	2010/10	EP 1721802 B1	T3 (97) 2010 03 17	2010/11	EP 1728729 B1
T3 (97) 2010 03 10	2010/10	EP 1729856 B1	T3 (97) 2010 03 17	2010/11	EP 1732523 B1
T3 (97) 2010 03 10	2010/10	EP 1740452 B1	T3 (97) 2010 03 17	2010/11	EP 1755706 B1
T3 (97) 2010 03 10	2010/10	EP 1751176 B1	T3 (97) 2010 03 17	2010/11	EP 1765934 B1
T3 (97) 2010 03 10	2010/10	EP 1752666 B1	T3 (97) 2010 03 17	2010/11	EP 1773683 B1
T3 (97) 2010 03 10	2010/10	EP 1765816 B1	T3 (97) 2010 03 17	2010/11	EP 1773892 B1
T3 (97) 2010 03 10	2010/10	EP 1769289 B1	T3 (97) 2010 03 17	2010/11	EP 1784969 B1
T3 (97) 2010 03 10	2010/10	EP 1770225 B1	T3 (97) 2010 03 17	2010/11	EP 1788175 B1
T3 (97) 2010 03 10	2010/10	EP 1775256 B1	T3 (97) 2010 03 17	2010/11	EP 1793689 B1
T3 (97) 2010 03 10	2010/10	EP 1781296 B1	T3 (97) 2010 03 17	2010/11	EP 1806358 B1
T3 (97) 2010 03 10	2010/10	EP 1782875 B1	T3 (97) 2010 03 17	2010/11	EP 1806359 B1
T3 (97) 2010 03 10	2010/10	EP 1788373 B1	T3 (97) 2010 03 17	2010/11	EP 1807068 B1
T3 (97) 2010 03 10	2010/10	EP 1791880 B1	T3 (97) 2010 03 17	2010/11	EP 1810523 B1
T3 (97) 2010 03 10	2010/10	EP 1795534 B1	T3 (97) 2010 03 17	2010/11	EP 1817300 B1

T3 (97) 2010 03 17	2010/11	EP 1819525 B1	T3 (97) 2010 03 24	2010/12	EP 1909013 B1
T3 (97) 2010 03 17	2010/11	EP 1833465 B1	T3 (97) 2010 03 24	2010/12	EP 1927308 B1
T3 (97) 2010 03 17	2010/11	EP 1843938 B1	T3 (97) 2010 03 24	2010/12	EP 1927621 B1
T3 (97) 2010 03 17	2010/11	EP 1867614 B1	T3 (97) 2010 03 24	2010/12	EP 1929381 B1
T3 (97) 2010 03 17	2010/11	EP 1879692 B1	T3 (97) 2010 03 24	2010/12	EP 1934021 B1
T3 (97) 2010 03 17	2010/11	EP 1879723 B1	T3 (97) 2010 03 24	2010/12	EP 1937492 B1
T3 (97) 2010 03 17	2010/11	EP 1879828 B1	T3 (97) 2010 03 24	2010/12	EP 1941964 B1
T3 (97) 2010 03 17	2010/11	EP 1899743 B1	T3 (97) 2010 03 24	2010/12	EP 1953546 B1
T3 (97) 2010 03 17	2010/11	EP 1909035 B1	T3 (97) 2010 03 24	2010/12	EP 1957274 B1
T3 (97) 2010 03 17	2010/11	EP 1924270 B1	T3 (97) 2010 03 24	2010/12	EP 1963664 B1
T3 (97) 2010 03 17	2010/11	EP 1929047 B1	T3 (97) 2010 03 24	2010/12	EP 1964938 B1
T3 (97) 2010 03 17	2010/11	EP 1948666 B1	T3 (97) 2010 03 24	2010/12	EP 1965759 B1
T3 (97) 2010 03 17	2010/11	EP 1965646 B1	T3 (97) 2010 03 24	2010/12	EP 1982673 B1
T3 (97) 2010 03 17	2010/11	EP 1969111 B1	T3 (97) 2010 03 24	2010/12	EP 1988680 B1
T3 (97) 2010 03 17	2010/11	EP 1974852 B1	T3 (97) 2010 03 24	2010/12	EP 1990032 B1
T3 (97) 2010 03 17	2010/11	EP 1985396 B1	T3 (97) 2010 03 24	2010/12	EP 1990476 B1
T3 (97) 2010 03 17	2010/11	EP 1989386 B1	T3 (97) 2010 03 24	2010/12	EP 2001310 B1
T3 (97) 2010 03 17	2010/11	EP 1992697 B1	T3 (97) 2010 03 24	2010/12	EP 2004235 B1
T3 (97) 2010 03 17	2010/11	EP 1999331 B1	T3 (97) 2010 03 24	2010/12	EP 2021054 B1
T3 (97) 2010 03 17	2010/11	EP 2014842 B1	T3 (97) 2010 03 24	2010/12	EP 2046791 B1
T3 (97) 2010 03 17	2010/11	EP 2016127 B1	T3 (97) 2010 03 24	2010/12	EP 2057328 B1
T3 (97) 2010 03 17	2010/11	EP 2021771 B1	T3 (97) 2010 03 24	2010/12	EP 2064512 B1
T3 (97) 2010 03 17	2010/11	EP 2022669 B1	T3 (97) 2010 03 24	2010/12	EP 2067549 B1
T3 (97) 2010 03 17	2010/11	EP 2040577 B1	T3 (97) 2010 03 24	2010/12	EP 2071793 B1
T3 (97) 2010 03 17	2010/11	EP 2042249 B1	T3 (97) 2010 03 24	2010/12	EP 2071794 B1
T3 (97) 2010 03 17	2010/11	EP 2069680 B1	T3 (97) 2010 03 24	2010/12	EP 2088855 B1
T3 (97) 2010 03 17	2010/11	EP 2076556 B1	T3 (97) 2010 03 24	2010/12	EP 2100409 B1
T3 (97) 2010 03 17	2010/11	EP 2094146 B1	T3 (97) 2010 03 31	2010/13	EP 1580225 B1
T3 (97) 2010 03 17	2010/11	EP 2145706 B1	T3 (97) 2010 03 31	2010/13	EP 1591304 B1
T3 (97) 2010 03 24	2010/12	EP 1467530 B1	T3 (97) 2010 03 31	2010/13	EP 1658787 B1
T3 (97) 2010 03 24	2010/12	EP 1609483 B1	T3 (97) 2010 03 31	2010/13	EP 1675846 B1
T3 (97) 2010 03 24	2010/12	EP 1615699 B1	T3 (97) 2010 03 31	2010/13	EP 1689246 B1
T3 (97) 2010 03 24	2010/12	EP 1626796 B1	T3 (97) 2010 03 31	2010/13	EP 1691899 B1
T3 (97) 2010 03 24	2010/12	EP 1629609 B1	T3 (97) 2010 03 31	2010/13	EP 1693133 B1
T3 (97) 2010 03 24	2010/12	EP 1658973 B1	T3 (97) 2010 03 31	2010/13	EP 1697530 B1
T3 (97) 2010 03 24	2010/12	EP 1660816 B1	T3 (97) 2010 03 31	2010/13	EP 1709240 B1
T3 (97) 2010 03 24	2010/12	EP 1676395 B1	T3 (97) 2010 03 31	2010/13	EP 1713605 B1
T3 (97) 2010 03 24	2010/12	EP 1679270 B1	T3 (97) 2010 03 31	2010/13	EP 1721019 B1
T3 (97) 2010 03 24	2010/12	EP 1683286 B1	T3 (97) 2010 03 31	2010/13	EP 1736306 B1
T3 (97) 2010 03 24	2010/12	EP 1691933 B1	T3 (97) 2010 03 31	2010/13	EP 1750695 B1
T3 (97) 2010 03 24	2010/12	EP 1710236 B1	T3 (97) 2010 03 31	2010/13	EP 1756111 B1
T3 (97) 2010 03 24	2010/12	EP 1719945 B1	T3 (97) 2010 03 31	2010/13	EP 1785705 B1
T3 (97) 2010 03 24	2010/12	EP 1723263 B1	T3 (97) 2010 03 31	2010/13	EP 1805231 B1
T3 (97) 2010 03 24	2010/12	EP 1731605 B1	T3 (97) 2010 03 31	2010/13	EP 1806130 B1
T3 (97) 2010 03 24	2010/12	EP 1739381 B1	T3 (97) 2010 03 31	2010/13	EP 1815570 B1
T3 (97) 2010 03 24	2010/12	EP 1755373 B1	T3 (97) 2010 03 31	2010/13	EP 1834037 B1
T3 (97) 2010 03 24	2010/12	EP 1767337 B1	T3 (97) 2010 03 31	2010/13	EP 1837229 B1
T3 (97) 2010 03 24	2010/12	EP 1770040 B1	T3 (97) 2010 03 31	2010/13	EP 1853409 B1
T3 (97) 2010 03 24	2010/12	EP 1777192 B1	T3 (97) 2010 03 31	2010/13	EP 1872671 B1
T3 (97) 2010 03 24	2010/12	EP 1787721 B1	T3 (97) 2010 03 31	2010/13	EP 1877171 B1
T3 (97) 2010 03 24	2010/12	EP 1794031 B1	T3 (97) 2010 03 31	2010/13	EP 1892311 B1
T3 (97) 2010 03 24	2010/12	EP 1795037 B1	T3 (97) 2010 03 31	2010/13	EP 1896062 B1
T3 (97) 2010 03 24	2010/12	EP 1799599 B1	T3 (97) 2010 03 31	2010/13	EP 1897682 B1
T3 (97) 2010 03 24	2010/12	EP 1809147 B1	T3 (97) 2010 03 31	2010/13	EP 1911878 B1
T3 (97) 2010 03 24	2010/12	EP 1809270 B1	T3 (97) 2010 03 31	2010/13	EP 1922955 B1
T3 (97) 2010 03 24	2010/12	EP 1831239 B1	T3 (97) 2010 03 31	2010/13	EP 1932605 B1
T3 (97) 2010 03 24	2010/12	EP 1833908 B1	T3 (97) 2010 03 31	2010/13	EP 1935455 B1
T3 (97) 2010 03 24	2010/12	EP 1839662 B1	T3 (97) 2010 03 31	2010/13	EP 1943933 B1
T3 (97) 2010 03 24	2010/12	EP 1844693 B1	T3 (97) 2010 03 31	2010/13	EP 1950365 B1
T3 (97) 2010 03 24	2010/12	EP 1877390 B1	T3 (97) 2010 03 31	2010/13	EP 1962006 B1
T3 (97) 2010 03 24	2010/12	EP 1879670 B1	T3 (97) 2010 03 31	2010/13	EP 1984442 B1
T3 (97) 2010 03 24	2010/12	EP 1881845 B1	T3 (97) 2010 03 31	2010/13	EP 2012592 B1
T3 (97) 2010 03 24	2010/12	EP 1888732 B1	T3 (97) 2010 03 31	2010/13	EP 2030725 B1
T3 (97) 2010 03 24	2010/12	EP 1888733 B1	T3 (97) 2010 03 31	2010/13	EP 2066409 B1
T3 (97) 2010 03 24	2010/12	EP 1901976 B1	T3 (97) 2010 03 31	2010/13	EP 2079579 B1
T3 (97) 2010 03 24	2010/12	EP 1902036 B1	T3 (97) 2010 03 31	2010/13	EP 2086753 B1
T3 (97) 2010 03 24	2010/12	EP 1906602 B1	T3 (97) 2010 03 31	2010/13	EP 2096980 B1

T3 (97) 2010 03 31	2010/13	EP 2099669 B1	348486	01/2003	366057	02/2005
T3 (97) 2010 03 31	2010/13	EP 2102052 B1	348736	02/2003	366476	20/2005
T3 (97) 2010 04 07	2010/14	EP 1610915 B1	349521	16/2002	366631	03/2005
T3 (97) 2010 04 07	2010/14	EP 1780131 B1	349698	06/2003	367088	04/2005
T3 (97) 2010 04 07	2010/14	EP 1786785 B1	350150	08/2003	367498	26/2005
T3 (97) 2010 04 07	2010/14	EP 1839481 B1	350513	26/2002	367520	04/2005
T3 (97) 2010 04 07	2010/14	EP 1860722 B1	351227	13/2003	367543	04/2005
T3 (97) 2010 04 07	2010/14	EP 1872773 B1	351390	13/2003	367583	22/2004
T3 (97) 2010 04 07	2010/14	EP 1882067 B1	354063	25/2003	367864	05/2005
T3 (97) 2010 04 07	2010/14	EP 1941535 B1	354599	02/2004	367961	05/2005
T3 (97) 2010 04 07	2010/14	EP 1961534 B1	354831	01/2004	367971	05/2005
T3 (97) 2010 04 07	2010/14	EP 1999254 B1	354873	05/2004	368167	24/2005
T3 (97) 2010 04 07	2010/14	EP 2000328 B1	354966	01/2003	368195	06/2005
T3 (97) 2010 04 07	2010/14	EP 2074601 B1	355292	07/2004	368348	06/2005
T3 (97) 2010 04 07	2010/14	EP 2074602 B1	355523	04/2003	368654	26/2005
T3 (97) 2010 04 07	2010/14	EP 2077955 B1	355772	04/2003	368741	07/2005
T3 (97) 2010 04 07	2010/14	EP 2094568 B1	356567	08/2004	368941	07/2005
T3 (97) 2010 04 07	2010/14	EP 2097654 B1	356576	08/2003	368989	07/2005
T3 (97) 2010 04 07	2010/14	EP 2100006 B1	356850	14/2004	369282	03/2006
T3 (97) 2010 04 14	2010/15	EP 1537970 B1	356955	10/2003	369576	09/2005
T3 (97) 2010 04 14	2010/15	EP 1693413 B1	357236	12/2003	369634	09/2005
T3 (97) 2010 04 14	2010/15	EP 1748791 B1	357313	06/2004	369738	09/2005
T3 (97) 2010 04 14	2010/15	EP 1749386 B1	357430	11/2003	369767	09/2005
T3 (97) 2010 04 14	2010/15	EP 1753791 B1	358313	15/2004	369785	05/2006
T3 (97) 2010 04 14	2010/15	EP 1787969 B1	358678	16/2004	369792	09/2005
T3 (97) 2010 04 14	2010/15	EP 1853721 B1	358782	17/2003	370033	10/2005
T3 (97) 2010 04 14	2010/15	EP 1864833 B1	359008	17/2003	370071	10/2005
T3 (97) 2010 04 14	2010/15	EP 1899100 B1	359058	19/2003	370120	06/2006
T3 (97) 2010 04 14	2010/15	EP 1917050 B1	359198	19/2004	370210	10/2005
T3 (97) 2010 04 14	2010/15	EP 1954936 B1	359275	20/2004	370339	07/2006
T3 (97) 2010 04 14	2010/15	EP 2105033 B1	359635	21/2003	370350	10/2005
T3 (97) 2010 04 21	2010/16	EP 1500717 B1	360105	23/2004	370710	11/2005
T3 (97) 2010 04 21	2010/16	EP 1858397 B1	360347	24/2004	370866	11/2005
T3 (97) 2010 04 21	2010/16	EP 1941191 B1	360374	18/2004	371351	12/2005
T3 (97) 2010 04 21	2010/16	EP 1943846 B1	360386	18/2004	371418	12/2005
T3 (97) 2010 04 21	2010/16	EP 1971744 B1	360984	19/2004	371420	12/2005
T3 (97) 2010 04 21	2010/16	EP 2029637 B1	361010	01/2005	371523	13/2005
T3 (97) 2010 04 28	2010/17	EP 1707240 B1	361374	02/2005	371553	13/2005
T3 (97) 2010 04 28	2010/17	EP 1901658 B1	361527	03/2005	371637	12/2006
T3 (97) 2010 04 28	2010/17	EP 1937124 B1	361740	20/2004	371965	14/2005
T3 (97) 2010 04 28	2010/17	EP 1997367 B1	361851	20/2004	372137	14/2005
T3 (97) 2010 04 28	2010/17	EP 2016051 B1	361874	20/2004	372169	14/2005
T3 (97) 2010 04 28	2010/17	EP 2030380 B1	361938	05/2004	372261	14/2005
T3 (97) 2010 05 05	2010/18	EP 1942245 B1	362423	22/2004	372345	14/2005
T3 (97) 2010 05 05	2010/18	EP 2035451 B1	362775	22/2004	372471	16/2006
T3 (97) 2010 05 05	2010/18	EP 2046611 B1	362793	22/2004	372591	15/2005
T3 (97) 2010 05 12	2010/19	EP 1828031 B1	362838	22/2004	372657	15/2005
T3 (97) 2010 05 12	2010/19	EP 1945278 B1	363236	10/2004	372689	15/2005
T3 (97) 2010 05 12	2010/19	EP 2046614 B1	363331	10/2005	373054	16/2005
T3 (97) 2010 05 19	2010/20	EP 1680977 B1	363369	23/2004	373128	17/2005
T3 (97) 2010 05 19	2010/20	EP 1692217 B1	363513	24/2004	373169	17/2005
T3 (97) 2010 05 19	2010/20	EP 1948472 B1	363559	12/2004	373325	17/2005
T3 (97) 2010 05 26	2010/21	EP 1727760 B1	363615	24/2004	373400	17/2005
			363815	12/2005	373492	18/2005
			364062	13/2005	373604	18/2005
			364081	25/2004	373642	18/2005
			364111	25/2004	373643	18/2005
			364202	13/2005	373920	19/2005
			364259	14/2005	373952	19/2005
			364537	15/2005	374064	20/2006
			364624	25/2004	374107	19/2005
			364772	25/2004	374909	23/2005
			365196	26/2004	374951	23/2005
			365219	26/2004	375257	24/2005
			365297	17/2005	375329	24/2006
			365593	24/2005	375375	24/2005
			365789	01/2005	375583	24/2005
342675	06/2001	347496	08/2002			
344560	15/2002	347665	25/2002			

## 243

**DECYZJE O ODMOWIE UDZIELENIA PATENTU  
(wydane po ogłoszeniu o zgłoszeniu)**

Poniższe zestawienie zawiera kolejno: numer zgłoszenia wynalazku oraz numer i rok wydania Biuletynu Urzędu Patentowego, w którym zgłoszenie zostało ogłoszone (dla zgłoszeń wydzielonych umieszczono w nawiasie numer zgłoszenia macierzystego).

342675 06/2001 347496 08/2002  
344560 15/2002 347665 25/2002

<sup>u)</sup> zgłoszenie będzie rozpatrywane jako zgłoszenie wzoru użytkowego

375599	25/2005	377406	03/2006
375742	25/2005	377515	03/2006
375947	01/2007	378063	04/2006
375999	25/2005	378277	12/2007
376177	26/2005	378619	14/2007
376190 <sup>u)</sup>	02/2007	378824	16/2007
376469	26/2005	379100	14/2006
376502	26/2005	379495(350863)	03/2003
376505	26/2005	379738	23/2006
376560	01/2006	379871	25/2007
376623	01/2006	380083	01/2008
376679	01/2006	380268	01/2007
377178	02/2006	380886	07/2007
377298	02/2006	386096(334477)	05/2000
377303	02/2006	386859	13/2010
377373	03/2006		

## 244

### DECYZJE O UMORZENIU POSTĘPOWANIA (wydane po ogłoszeniu o zgłoszeniu)

Poniższe zestawienie zawiera kolejno: numer zgłoszenia wynalazku oraz numer i rok wydania Biuletynu Urzędu Patentowego, w którym zgłoszenie zostało ogłoszone (dla zgłoszeń wydzielonych umieszczono w nawiasie numer zgłoszenia macierzystego).

342875	08/2001	366223	02/2005
345136	15/2002	366732	03/2005
346805	21/2001	366796	03/2005
352839	18/2003	367825	05/2005
354427	25/2003	369582	09/2005
355221	03/2004	369730	09/2005
355223	03/2004	370579	11/2005
357032	10/2004	370901	09/2005
357939	16/2004	371037	12/2005
358341	15/2003	371104	12/2005
358500	16/2004	371183	12/2005
359010	19/2003	371223	11/2006
359733	21/2004	371650	12/2006
360986	19/2004	372147	15/2005
361382	20/2004	372237	14/2005
361424	20/2004	372266	14/2005
362338	07/2005	372629	15/2005
362339	07/2005	373601	18/2005
362594	07/2005	373917	19/2005
363991	24/2004	375087	23/2005
364059	13/2005	375088	23/2005
364073	13/2005	375747	25/2005
364215	13/2004	375968	01/2006
364240	13/2005	376145	02/2007
364824	26/2004	377090	02/2006
364827	26/2004	377125	02/2006
365048	26/2004	378814	15/2006
365064	26/2004	379430 <sup>u)</sup>	21/2007
365337	26/2004	383109	04/2008
365436	17/2004	385366	25/2009
365928	01/2005	387332(371674)	13/2005

<sup>u)</sup> zgłoszenie będzie rozpatrywane jako zgłoszenie wzoru użytkowego

## 245

### DECYZJE STWIERDZAJĄCE WYGAŚNIĘCIE DECYZJI O UDZIELENIU PATENTU

Poniższe zestawienie zawiera kolejno: numer zgłoszenia wynalazku oraz numer i rok wydania Biuletynu Urzędu Patentowego, w którym

zgłoszenie zostało ogłoszone (dla zgłoszeń wydzielonych umieszczono w nawiasie numer zgłoszenia macierzystego).

340026	24/2001	364325	19/2004
346645	05/2002	364619	17/2004
348539	01/2003	364894	16/2005
351698	15/2003	365509	18/2005
354765	26/2003	365829	01/2005
355014	06/2004	368995	01/2006
357132	14/2004	369695	05/2006
357690	12/2004	370154	06/2006
358404	16/2003	370859	11/2005
359833	22/2004	371642	12/2006
360373	18/2004	373582	18/2005
360379	24/2004	376795	01/2006
362019	05/2005	377417	08/2007

## 246

### WPISY I ZMIANY W REJESTRZE PATENTOWYM (nieuwzględnione w innych samodzielnych ogłoszeniach)

Poniższe zestawienie zawiera kolejno: kod rodzaju patentu, numer patentu, datę wpisu, oznaczenie rubryki, w której dokonano wpisu lub zmiany oraz treść wpisu. Poszczególne rubryki rejestru patentowego zawierają następujące dane:

rubryka A - nazwisko i imię albo nazwa, miejsce zamieszkania albo siedziba uprawnionego z patentu (miejscowość, kraj) oraz numer identyfikacji podatkowej NIP, a także numer PESEL albo numer identyfikacyjny REGON, o ile zgłaszający je wskazał,

rubryka B - tytuł wynalazku,

rubryka C - nazwisko i imię twórcy wynalazku oraz jego miejsce zamieszkania (miejscowość, kraj),

rubryka D - prawa ograniczające patent,

rubryka E - wpisy uzupełniające stan prawny patentu (w szczególności patenty dodatkowe, zamiana patentu dodatkowego na patent), a także numer dodatkowego prawa ochronnego, data pierwszego zezwolenia na wprowadzenie produktu na rynek w Rzeczypospolitej Polskiej i Unii Europejskiej oraz oznaczenie organu, który wydał zezwolenie,

rubryka F - wnioski o unieważnienie i sprzeciwy, wnioski o udzielenie dodatkowego prawa ochronnego oraz decyzje dotyczące danego patentu,

rubryka G - data unieważnienia lub data i przyczyna wygaśnięcia patentu, a także data stwierdzenia wygaśnięcia decyzji o udzieleniu dodatkowego prawa ochronnego lub data unieważnienia albo data i przyczyna wygaśnięcia dodatkowego prawa ochronnego.

**Uwaga:** Publikacji podlegają: zmiana uprawnionego, twórcy, zmiana nazwy uprawnionego, prawa ograniczające patent, sprostowania istotnych pomyłek.

(B1) **166579** 2010 05 20 A. Wprowadzono zmianę uprawnionego przez wykreślenie wpisu: CENTRE REGIONAL DE TRANSFUSION SANGUINE DE LILLE, LILLE, FRANCJA i dokonano wpisu: Etablissement Francais du Sang, La Plaine Saint Denis, Francja.

(B1) **167291** 2010 05 20 A. Wprowadzono zmianę uprawnionego przez wykreślenie wpisu: Centre Régional de Transfusion Sanguine de Lille, Lille, Francja i dokonano wpisu: Etablissement Francais du Sang, La Plaine Saint Denis, Francja.

(B1) **167635** 2010 05 24 A. Wprowadzono zmianę uprawnionego przez wykreślenie wpisu: Centre Régional de Transfusion Sanguine de Lille, Lille, Francja i dokonano wpisu: Etablissement Francais du Sang, La Plaine Saint Denis, Francja.



(B1) **167543** 2010 05 27 A. Wprowadzono zmianę uprawnionego przez wykreślenie wpisu: AXTONE S.A., Kańczuga, Polska 140232012 i dokonano wpisu: AXTONE Sp. z o.o., Kańczuga, Polska 141338161.

(B1) **168353** 2010 05 18 A. Wprowadzono zmianę uprawnionego przez wykreślenie wpisu: Centre Regional de Transfusion Sanguine de Lille, Lille, Francja i dokonano wpisu: Laboratoria Francais du Fractionnement et Biotechnologies, Les Ulis, Francja.

(B1) **170036** 2010 05 27 A. Wprowadzono zmianę uprawnionego przez wykreślenie wpisu: AXTONE S.A., Kańczuga, Polska 140232012 i dokonano wpisu: AXTONE Sp. z o.o., Kańczuga, Polska 141338161.

(B1) **171173** 2010 05 26 A. Wprowadzono zmianę uprawnionego przez wykreślenie wpisu: AXTONE S.A., Kańczuga, Polska 140232012 i dokonano wpisu: AXTONE Sp. z o.o., Kańczuga, Polska 141338161.

(B1) **172461** 2010 05 27 A. Wprowadzono zmianę uprawnionego przez wykreślenie wpisu: AXTONE S.A., Kańczuga, Polska 140232012 i dokonano wpisu: AXTONE Sp. z o.o., Kańczuga, Polska 141338161.

(B1) **172849** 2010 05 07 A. Wprowadzono zmianę uprawnionego przez wykreślenie wpisu: Centrum Mechanizacji Górnictwa „KOMAG”, Gliwice, Polska i dokonano wpisu: Instytut Techniki Górniczej KOMAG, Gliwice, Polska 000022473.

(B1) **174157** 2010 05 07 A. Wprowadzono zmianę uprawnionego przez wykreślenie wpisu: MBG Techbelt Innovation GmbH, Münchberg, Niemcy i dokonano wpisu: Elastic Belts Grossröhrsdorf GmbH, Grossröhrsdorf, Niemcy.

(B1) **174625** 2010 05 12 A. Wprowadzono zmianę nazwy uprawnionego przez wykreślenie wpisu: Przedsiębiorstwo Produkcyjno-Remontowe Energetyki „Energoserwis” Spółka Akcyjna, Lubliniec, Polska i dokonano wpisu: TurboCare Poland Spółka Akcyjna, Lubliniec, Polska 150058523.

(B1) **175335** 2010 05 07 A. Wprowadzono zmianę uprawnionego przez wykreślenie wpisu: Centrum Mechanizacji Górnictwa „KOMAG”, Gliwice, Polska i dokonano wpisu: Instytut Techniki Górniczej KOMAG, Gliwice, Polska 000022473.

(B1) **177177** 2010 05 31 A. Wprowadzono zmianę uprawnionego przez wykreślenie wpisu: ZENTARIS GmbH, Frankfurt nad Menem, Niemcy i dokonano wpisu: AETERNA ZENTARIS GmbH, Frankfurt nad Menem, Niemcy.

(B1) **177177** 2010 05 31 A. Wprowadzono zmianę uprawnionego przez wykreślenie wpisu: AETERNA ZENTARIS GmbH, Frankfurt nad Menem, Niemcy i dokonano wpisu: Zentaris IVF GmbH, Frankfurt nad Menem, Niemcy.

(B1) **178146** 2010 05 27 A. Wprowadzono zmianę uprawnionego przez wykreślenie wpisu: AXTONE S.A., Kańczuga, Polska 140232012 i dokonano wpisu: AXTONE Sp. z o.o., Kańczuga, Polska 141338161.

(B3) **182676** 2010 05 27 A. Wprowadzono zmianę uprawnionego przez wykreślenie wpisu: AXTONE S.A., Kańczuga, Polska 140232012 i dokonano wpisu: AXTONE Sp. z o.o., Kańczuga, Polska 141338161.

(B1) **183956** 2010 05 31 A. Wprowadzono zmianę uprawnionego przez wykreślenie wpisu: AXTONE S.A., Kańczuga, Polska 140232012 i dokonano wpisu: AXTONE Sp. z o.o., Kańczuga, Polska 141338161.

(B1) **186595, 186817** 2010 05 07 A. Wprowadzono zmianę uprawnionego przez wykreślenie wpisu: Centrum Mechanizacji Górnictwa KOMAG, ul. Pszczyńska 37, 44-101 Gliwice, Polska i dokonano wpisu: Instytut Techniki Górniczej KOMAG, Gliwice, Polska 000022473.

(B1) **186834** 2010 06 21 A. Wprowadzono zmianę uprawnionego przez wykreślenie wpisu: BRUKS AB, P.O.Box 46, SE-820

10 Arbra, Szwecja i dokonano wpisu: BRUKS Holding AB, Arbra, Szwecja.

(B1) **186909** 2010 06 09 A. Wprowadzono zmianę uprawnionego przez wykreślenie wpisu: KRAFT FOODS, INC., Three Lasek Driver, Northfield, Illinois 60093, Stany Zjednoczone Ameryki i dokonano wpisu: KRAFT FOODS GLOBAL BRANDS, LLC, Northfield, Stany Zjednoczone Ameryki.

(B1) **187853** 2010 05 07 A. Wprowadzono zmianę uprawnionego przez wykreślenie wpisu: Centrum Mechanizacji Górnictwa KOMAG, ul. Pszczyńska 37, 44-101 Gliwice, Polska i dokonano wpisu: Instytut Techniki Górniczej KOMAG, Gliwice, Polska 000022473.

(B1) **188773** 2010 05 17 A. Wprowadzono zmianę uprawnionego przez wykreślenie wpisu: Przedsiębiorstwo Produkcyjno-Remontowe Energetyki ENERGOSERWIS Spółka Akcyjna, ul. Powstańców 85, 42-701 Lubliniec, Polska i dokonano wpisu: TurboCare Poland Spółka Akcyjna, Lubliniec, Polska 150058523.

(B1) **189003** 2010 05 31 A. Wprowadzono zmianę uprawnionego przez wykreślenie wpisu: AXTONE S.A., Kańczuga, Polska 140232012 i dokonano wpisu: AXTONE Sp. z o.o., Kańczuga, Polska 141338161.

(B1) **189365** 2010 05 24 A. Wprowadzono zmianę uprawnionego przez wykreślenie wpisu: Saint-Gobain Glass Solutions Suisse AG, Hinwil, Szwajcaria i dokonano wpisu: Saint-Gobain Glass France, Courbevoie, Francja.

(B1) **189365** 2010 05 24 D. Dokonać wpisu o brzmieniu: „ Na podstawie umowy z dn. 30 kwietnia 2010 r. uprawniony udzielił na rzecz spółki Saint-Gobain Glass Solutions Suisse AG z siedzibą w Hinwil w Szwajcarii licencji pełnej, wyłącznej na korzystanie z przedmiotowego wynalazku na terytorium Rzeczypospolitej Polskiej przez okres trwania patentu w mocy.”

(B1) **189512** 2010 05 26 A. Wprowadzono zmianę uprawnionego przez wykreślenie wpisu: AXTONE S.A., Kańczuga, Polska 140232012 i dokonano wpisu: AXTONE SP. Z.O.O., Kańczuga, Polska 141338161.

(B1) **190191** 2010 05 07 A. Wprowadzono zmianę uprawnionego przez wykreślenie wpisu: Centrum Mechanizacji Górnictwa KOMAG, Gliwice, Polska i dokonano wpisu: Instytut Techniki Górniczej KOMAG, Gliwice, Polska 000022473.

(B1) **191096** 2010 05 19 A. Wprowadzono zmianę uprawnionego przez wykreślenie wpisu: Johansson Göran, Kil, Szwecja; Johansson Patrik, Karlstad, Szwecja i dokonano wpisu: RollsRoller AB, Karlsbad, Szwecja.

(B1) **191304** 2010 06 09 A. Wprowadzono zmianę nazwy uprawnionego przez wykreślenie wpisu: SCOTIA HOLDINGS PLC, Stirling, Wielka Brytania i dokonano wpisu: DSM IP Assets B.V., Heerlen, Holandia.

(B1) **191550** 2010 05 17 A. Wprowadzono zmianę nazwy uprawnionego przez wykreślenie wpisu: Przedsiębiorstwo Produkcyjno-Remontowe Energetyki ENERGOSERWIS Spółka Akcyjna, Lubliniec, Polska IDS 150058523 i dokonano wpisu: TurboCare Poland Spółka Akcyjna, Lubliniec, Polska 150058523.

(B1) **191861** 2010 05 25 A. Wprowadzono zmianę uprawnionego przez wykreślenie wpisu: Tuffet Sophie, Bordeaux, Francja; De Souza David Georges, Bordeaux, Francja; Portier Joseph, Gradi-gnan, Francja; Bonnet Jacques, Pessac, Francja; Campet Guz, Canejan, Francja; Noel Thierrz, Lyon, Francja i dokonano wpisu: IMAGE-NE S.A., Pessac, Francja.

(B1) **193130** 2010 05 17 A. Wprowadzono zmianę uprawnionego przez wykreślenie wpisu: AVENTIS PHARMA S.A., Antony, Francja i dokonano wpisu: NOVEXEL, Romainville, Francja.

(B1) **194091** 2010 05 12 A. Wprowadzono zmianę nazwy uprawnionego przez wykreślenie wpisu: Przedsiębiorstwo Produkcyjno-Remontowe Energetyki ENERGOSERWIS Spółka Akcyjna,

Lubliniec, Polska 150058523 i dokonano wpisu: TurboCare Poland Spółka Akcyjna, Lubliniec, Polska 150058523.

(B1) **194180** 2010 05 18 A. Wprowadzono zmianę uprawnionego przez wykreślenie wpisu: DEGUSSA AG, Düsseldorf, Niemcy i dokonano wpisu: Degussa GmbH, Düsseldorf, Niemcy.

(B1) **194180** 2010 06 09 A. Wprowadzono zmianę uprawnionego przez wykreślenie wpisu: Degussa GmbH, Düsseldorf, Niemcy i dokonano wpisu: Evonik Degussa GmbH, Düsseldorf, Niemcy.

(B1) **194180** 2010 06 09 A. Wprowadzono zmianę uprawnionego przez wykreślenie wpisu: Evonik Degussa GmbH, Düsseldorf, Niemcy i dokonano wpisu: Evonik Degussa GmbH, Essen, Niemcy.

(B1) **196428** 2010 05 31 A. Wprowadzono zmianę uprawnionego przez wykreślenie wpisu: AXTONE S.A., Kańczuga, Polska 140232012 i dokonano wpisu: AXTONE Sp. z o.o., Kańczuga, Polska 141338161.

(B1) **196889** 2010 05 12 A. Wprowadzono zmianę uprawnionego przez wykreślenie wpisu: AVENTIS PHARMA S.A., Antony, Francja i dokonano wpisu: NOVEXEL, Romainville, Francja.

(B1) **197002** 2010 05 12 A. Wprowadzono zmianę nazwy uprawnionego przez wykreślenie wpisu: Przedsiębiorstwo Produkcyjno-Remontowe Energetyki ENERGOSERWIS Spółka Akcyjna, Lubliniec, Polska 150058523 i dokonano wpisu: TurboCare Poland Spółka Akcyjna, Lubliniec, Polska 150058523.

(B1) **197013** 2010 05 12 A. Wprowadzono zmianę nazwy uprawnionego przez wykreślenie wpisu: Przedsiębiorstwo Produkcyjno-Remontowe Energetyki ENERGOSERWIS Spółka Akcyjna, Polska 150058523 i dokonano wpisu: TurboCare Poland Spółka Akcyjna, Lubliniec, Polska 150058523.

(B1) **197501** 2010 05 18 A. Wprowadzono zmianę uprawnionego przez wykreślenie wpisu: Cherry GmbH, Auerbach/Opf., Niemcy i dokonano wpisu: ZF Friedrichshafen AG, Friedrichshafen, Niemcy.

(B1) **197652** 2010 06 14 A. Wprowadzono zmianę uprawnionego przez wykreślenie wpisu: Stupnicki Jerzy, Gdańsk, Polska; Chudzyński Feliks, Sopot, Polska i dokonano wpisu: Stupnicki Jerzy, Gdańsk, Polska; Chudzyński Feliks Franciszek, Sopot, Polska.

(B1) **197876** 2010 04 18 A. Wprowadzono zmianę uprawnionego przez wykreślenie wpisu: E.V.R. ENDOVASCULAR RESEARCH S.A., Luksemburg, Luksemburg i dokonano wpisu: EVR Medical S.à r.l., Luksemburg, Luksemburg.

(B1) **198830** 2010 05 18 A. Wprowadzono zmianę uprawnionego przez wykreślenie wpisu: KRAFT FOODS INC, Northfield, Stany Zjednoczone Ameryki i dokonano wpisu: KRAFT FOODS GLOBAL BRANDS, LLC, Northfield, Stany Zjednoczone Ameryki.

(B1) **198836** 2010 05 31 A. Wprowadzono zmianę uprawnionego przez wykreślenie wpisu: AXTONE Spółka Akcyjna, Kańczuga, Polska 650021007 i dokonano wpisu: AXTONE Sp. z o.o., Kańczuga, Polska 141338161.

(B1) **198885** 2010 05 26 A. Wprowadzono zmianę uprawnionego przez wykreślenie wpisu: AXTONE Spółka Akcyjna, Kańczuga, Polska 650021007 i dokonano wpisu: AXTONE Sp. z o.o., Kańczuga, Polska 141338161.

(B1) **199217** 2010 05 12 A. Wprowadzono zmianę nazwy uprawnionego przez wykreślenie wpisu: Przedsiębiorstwo Produkcyjno-Remontowe Energetyki ENERGOSERWIS SA, Lubliniec, Polska 150058523 i dokonano wpisu: TurboCare Poland Spółka Akcyjna, Lubliniec, Polska 150058523.

(B1) **199285** 2010 05 12 A. Wprowadzono zmianę nazwy uprawnionego przez wykreślenie wpisu: Przedsiębiorstwo Produkcyjno-Remontowe Energetyki ENERGOSERWIS S.A., Lubliniec, Polska 150058523 i dokonano wpisu: TurboCare Poland Spółka Akcyjna, Lubliniec, Polska 150058523.

(B1) **199287** 2010 05 12 A. Wprowadzono zmianę nazwy uprawnionego przez wykreślenie wpisu: Przedsiębiorstwo Pro-

dukcyjno-Remontowe Energetyki ENERGOSERWIS Spółka Akcyjna, Lubliniec, Polska 150058523 i dokonano wpisu: TurboCare Poland Spółka Akcyjna, Lubliniec, Polska 150058523.

(B1) **199580** 2010 05 25 A. Wprowadzono zmianę nazwy uprawnionego przez wykreślenie wpisu: Akademia Medyczna w Gdańsku, Gdańsk, Polska P-000288627 i dokonano wpisu: Gdański Uniwersytet Medyczny, Gdańsk, Polska.

(B1) **199921** 2010 05 07 A. Wprowadzono zmianę uprawnionego przez wykreślenie wpisu: Centrum Mechanizacji Górnictwa KOMAG, Gliwice, Polska 000022473 i dokonano wpisu: Instytut Techniki Górniczej KOMAG, Gliwice, Polska 000022473.

(B1) **200086** 2010 05 07 A. Wprowadzono zmianę uprawnionego przez wykreślenie wpisu: Centrum Mechanizacji Górnictwa KOMAG, Gliwice, Polska 000022473 i dokonano wpisu: Instytut Techniki Górniczej KOMAG, Gliwice, Polska 000022473.

(B1) **200125** 2010 05 19 A. Wprowadzono zmianę uprawnionego przez wykreślenie wpisu: Ośrodek Badawczo-Rozwojowy Górnictwa Surowców Chemicznych CHEMKOP, Kraków, Polska P-000041849-13000000 65-1-772-35001 i dokonano wpisu: Ośrodek Badawczo-Rozwojowy Górnictwa Surowców Chemicznych CHEMKOP Sp. z o.o., Kraków, Polska 120904600.

(B1) **200290** 2010 05 07 A. Wprowadzono zmianę uprawnionego przez wykreślenie wpisu: Centrum Mechanizacji Górnictwa KOMAG, Gliwice, Polska 000022473 i dokonano wpisu: Instytut Techniki Górniczej KOMAG, Gliwice, Polska 000022473.

(B1) **201011** 2010 05 12 A. Wprowadzono zmianę nazwy uprawnionego przez wykreślenie wpisu: Przedsiębiorstwo Produkcyjno-Remontowe Energetyki ENERGOSERWIS S.A., Lubliniec, Polska 150058523 i dokonano wpisu: TurboCare Poland Spółka Akcyjna, Lubliniec, Polska 150058523.

(B1) **201199** 2010 05 25 A. Wprowadzono zmianę nazwy uprawnionego przez wykreślenie wpisu: TRICOMEDSA, Łódź, Polska 471133220 i dokonano wpisu: Toruńskie Zakłady Materiałów Opatrunkowych, Spółka Akcyjna, Toruń, Polska 870514656.

(B1) **201304** 2010 05 11 A. Wprowadzono zmianę uprawnionego przez wykreślenie wpisu: Centrum Mechanizacji Górnictwa KOMAG, Gliwice, Polska 000022473; Rybnicka Fabryka Maszyn RYFAMA S.A., Rybnik, Polska 272329166 i dokonano wpisu: Instytut Techniki Górniczej KOMAG, Gliwice, Polska 000022473; Rybnicka Fabryka Maszyn RYFAMA S.A., Rybnik, Polska 272329166.

(B1) **201305** 2010 05 07 A. Wprowadzono zmianę uprawnionego przez wykreślenie wpisu: Centrum Mechanizacji Górnictwa KOMAG, Gliwice, Polska 000022473 i dokonano wpisu: Instytut Techniki Górniczej KOMAG, Gliwice, Polska 000022473.

(B1) **202038** 2010 05 12 A. Wprowadzono zmianę nazwy uprawnionego przez wykreślenie wpisu: Przedsiębiorstwo Produkcyjno-Remontowe Energetyki ENERGOSERWIS SA, Lubliniec, Polska 150058523 i dokonano wpisu: TurboCare Poland Spółka Akcyjna, Lubliniec, Polska 150058523.

(B1) **202114** 2010 05 27 A. Wprowadzono zmianę uprawnionego przez wykreślenie wpisu: AXTONE Spółka Akcyjna, Kańczuga, Polska 650021007 i dokonano wpisu: AXTONE Sp. z o.o., Kańczuga, Polska 141338161.

(B1) **202170** 2010 05 27 A. Wprowadzono zmianę uprawnionego przez wykreślenie wpisu: AXTONE Spółka Akcyjna, Kańczuga, Polska 650021007 i dokonano wpisu: AXTONE Sp. z o.o., Kańczuga, Polska 141338161.

(B1) **202212** 2010 05 20 A. Wprowadzono zmianę nazwy uprawnionego przez wykreślenie wpisu: TYCO ELECTRONICS RAYCHEM NV, Kassel-Lo, Belgia i dokonano wpisu: TYCO ELECTRONICS RAYCHEM BVBA, Kassel-Lo, Belgia.

(B1) **202261** 2010 05 27 A. Wprowadzono zmianę uprawnionego przez wykreślenie wpisu: AXTONE Spółka Akcyjna, Kańczuga,

Polska 650021007 i dokonano wpisu: AXSTONE Sp. z o.o., Kańczuga, Polska 141338161.

(B1) **202275** 2010 06 09 A. Wprowadzono zmianę uprawnionego przez wykreślenie wpisu: DEGUSSA AG, Düsseldorf, Niemcy i dokonano wpisu: Degussa GmbH, Düsseldorf, Niemcy.

(B1) **202275** 2010 06 09 A. Wprowadzono zmianę uprawnionego przez wykreślenie wpisu: Degussa GmbH, Düsseldorf, Niemcy i dokonano wpisu: Evonik Degussa GmbH, Düsseldorf, Niemcy.

(B1) **202275** 2010 06 09 A. Wprowadzono zmianę uprawnionego przez wykreślenie wpisu: Evonik Degussa GmbH, Düsseldorf, Niemcy i dokonano wpisu: Evonik Degussa GmbH, Essen, Niemcy.

(B1) **202398** 2010 06 17 A. Wprowadzono zmianę nazwy uprawnionego przez wykreślenie wpisu: ICB POLAND, Spółka Jawna Tomasz i Paweł Świątosławscy, Jaworzno, Polska 276916802 i dokonano wpisu: ICB PHARMA, Spółka Jawna Tomasz Świątosławski, Paweł Świątosławski, Jaworzno, Polska 276916802.

(B1) **202651** 2010 05 31 A. Wprowadzono zmianę uprawnionego przez wykreślenie wpisu: Poturalski Waldemar, Katowice, Polska i dokonano wpisu: Beata Polaczek SIL-TRADE, Katowice, Polska.

(B1) **202793** 2010 06 29 A. Sprostowano nazwę uprawnionego przez wykreślenie: Zachodniopomorski Uniwersytet Technologiczny, Szczecin, Polska 320588161 i wpisanie: Zachodniopomorski Uniwersytet Technologiczny w Szczecinie, Szczecin, Polska 320588161

(B1) **203533** 2010 05 17 A. Wprowadzono zmianę uprawnionego przez wykreślenie wpisu: AVENTIS PHARMACEUTICALS INC., Bridgewater, Stany Zjednoczone Ameryki i dokonano wpisu: AVENTIS HOLDINGS INC., Greenville, Stany Zjednoczone Ameryki.

(B1) **203577** 2010 05 13 A. Wprowadzono zmianę nazwy uprawnionego przez wykreślenie wpisu: PRZEDSIĘBIORSTWO PRODUKCYJNO-REMONTOWE ENERGETYKI ENERGOSERWIS SPÓŁKA AKCYJNA, LUBLINIEC, Polska 0150058523 i dokonano wpisu: TurboCare Poland Spółka Akcyjna, Lubliniec, Polska 150058523.

(B1) **204026** 2010 05 25 A. Wprowadzono zmianę uprawnionego przez wykreślenie wpisu: KRAFT FOODS HOLDING, INC, Northfield, Stany Zjednoczone Ameryki i dokonano wpisu: KRAFT FOODS GLOBAL BRANDS, LLC, Northfield, Stany Zjednoczone Ameryki.

(B1) **204378** 2010 05 25 A. Wprowadzono zmianę uprawnionego przez wykreślenie wpisu: Kosmala Jan, Zawiercie, Polska; Siemiński Marek, Sosnowiec, Polska; Wilk Stanisław, Kędzierzyn-Koźle, Polska i dokonano wpisu: Kosmala Jan, Zawiercie, Polska; Siemiński Marek, Sosnowiec, Polska; Wilk Stanisław, Kędzierzyn-Koźle, Polska; Wilk Łukasz, Kędzierzyn-Koźle, Polska.

(B1) **204576** 2010 05 20 A. Wprowadzono zmianę nazwy uprawnionego przez wykreślenie wpisu: TYCO ELECTRONICS RAYCHEM NV, Kassel-Lo, Belgia i dokonano wpisu: TYCO ELECTRONICS RAYCHEM BVBA, Kassel-Lo, Belgia.

(B1) **204612** 2010 06 09 A. Wprowadzono zmianę uprawnionego przez wykreślenie wpisu: DEGUSSA AG, Düsseldorf, Niemcy i dokonano wpisu: DEGUSSA GmbH, Düsseldorf, Niemcy.

(B1) **204612** 2010 06 09 A. Wprowadzono zmianę uprawnionego przez wykreślenie wpisu: DEGUSSA GmbH, Düsseldorf, Niemcy i dokonano wpisu: Evonik Degussa GmbH, Düsseldorf, Niemcy.

(B1) **204612** 2010 06 09 A. Wprowadzono zmianę uprawnionego przez wykreślenie wpisu: Evonik Degussa GmbH, Düsseldorf, Niemcy i dokonano wpisu: Evonik Degussa GmbH, Essen, Niemcy.

(B1) **204820** 2010 05 18 A. Wprowadzono zmianę uprawnionego przez wykreślenie wpisu: SANOFI-SYNTHELABO, Paryż, Francja i dokonano wpisu: SANOFI-AVENTIS, Paryż, Francja.

(B1) **204829** 2010 05 18 A. Wprowadzono zmianę uprawnionego przez wykreślenie wpisu: Przedsiębiorstwo Wielobranżowe KOSZ Sp. z o.o., Dzielnia, Polska 002748808 i dokonano wpisu:

INVADOSPÓŁKAZOGRANICZONAODPOWIEDZIALNOŚCIĄ, Dzielnia, Polska 002748808.

(B1) **205292** 2010 05 07 A. Wprowadzono zmianę uprawnionego przez wykreślenie wpisu: Ćwiro Władysław, Kańczuga, Polska; Musiał Janusz, Rzeszów, Polska; Wróblewski Marek, Słocina, Polska i dokonano wpisu: Ćwiro Władysław, Kańczuga, Polska.

## 247

### DECYZJE O UNIEWAŻNIENIU PATENTU

*Poniższe zestawienie zawiera kolejno: kod rodzaju patentu, numer unieważnionego patentu, datę unieważnienia oraz treść decyzji.*

(T3) 1524093 2009 09 28	nieważniono w całości przez Europejski Urząd Patentowy
(T3) 1560879 2009 09 21	nieważniono w całości przez Europejski Urząd Patentowy
(T3) 1568822 2009 12 12	nieważniono w całości przez Europejski Urząd Patentowy
(T3) 1612169 2009 11 05	nieważniono w całości przez Europejski Urząd Patentowy
(T3) 1682122 2009 10 08	nieważniono w całości przez Europejski Urząd Patentowy
(T3) 1768677 2009 10 01	nieważniono w całości przez Europejski Urząd Patentowy
(T3) 1811603 2009 11 30	nieważniono w całości przez Europejski Urząd Patentowy
(T3) 1824755 2009 10 31	nieważniono w całości przez Europejski Urząd Patentowy

## 248

### DECYZJE O WYGAŚNIĘCIU PATENTU

*Poniższe zestawienie zawiera kolejno: kod rodzaju patentu, numery patentów, które wygasły na podstawie art. 90 ust. 1 pkt 2 - 4 ustawy z dnia 30.06.2000 r. - Prawo własności przemysłowej oraz datę wygaśnięcia patentu.*

(B1) 172715 2009 01 22	(B1) 181134 2009 05 15
(B1) 174561 2009 05 05	(B1) 181495 2009 05 09
(B1) 174955 2007 10 28	(B1) 181908 2009 05 20
(B1) 175113 2009 05 17	(B1) 182008 2009 05 15
(B1) 175310 2009 05 04	(B1) 182286 2009 05 07
(B1) 175851 2009 05 16	(B1) 182299 2009 05 07
(B1) 176153 2009 05 09	(B1) 182410 2009 05 09
(B1) 176550 2006 02 03	(B1) 182695 2009 05 12
(B1) 176584 2009 05 30	(B1) 182842 2009 05 19
(B1) 176620 2009 05 23	(B1) 183636 2009 05 26
(B1) 176722 2009 05 04	(B1) 183640 2008 12 11
(B1) 176789 2009 05 16	(B1) 184115 2009 05 23
(B1) 176839 2009 05 26	(B1) 185166 2009 05 30
(B1) 177137 2009 05 17	(B1) 185386 2009 05 12
(B1) 177233 2009 05 19	(B1) 185468 2009 05 10
(B1) 178249 2009 05 31	(B1) 185486 2009 05 22
(B1) 178254 2009 05 19	(B1) 185905 2009 05 27
(B1) 178810 2009 05 04	(B1) 185918 2009 05 20
(B1) 178932 2009 05 04	(B1) 186075 2009 05 23
(B1) 178967 2009 05 15	(B1) 186535 2009 05 20
(B1) 179032 2009 05 04	(B1) 186656 2009 05 22
(B1) 179267 2006 12 29	(B1) 186665 2009 05 23
(B1) 179409 2009 05 06	(B1) 186835 2009 05 28
(B1) 179886 2009 05 31	(B1) 186908 2009 05 25
(B1) 180087 2009 05 23	(B1) 187092 2009 05 13
(B1) 180535 2009 05 11	(B1) 187140 2009 05 06
(B1) 181048 2009 05 06	(B1) 187238 2009 05 29

(B1) 187283	2009 05 21	(B1) 190046	2009 05 14	(B1) 196651	2009 05 08	(B1) 202893	2007 04 09
(B1) 187345	2009 05 15	(B1) 190263	2009 05 30	(B1) 196740	2009 05 24	(B1) 202894	2007 01 15
(B1) 187689	2009 05 31	(B1) 190331	2009 05 06	(B1) 196765	2009 05 08	(B1) 202929	2007 05 17
(B1) 187769	2009 05 02	(B1) 190417	2009 05 08	(B1) 196804	2009 05 17	(B1) 202969	2005 10 25
(B1) 188131	2009 05 29	(B1) 190721	2009 05 02	(B1) 196867	2009 05 08	(B1) 202975	2007 01 16
(B1) 188171	2009 05 06	(B1) 190882	2009 05 12	(B1) 197015	2009 02 07	(B1) 202993	2007 09 01
(B1) 188276	2009 05 14	(B1) 191145	2009 05 25	(B1) 197137	2009 05 02	(B1) 203010	2007 01 15
(B1) 188390	2008 06 09	(B1) 191248	2009 05 07	(B1) 197156	2009 05 14	(B1) 203016	2006 05 22
(B1) 188583	2009 05 22	(B1) 191276	2009 05 07	(B1) 197181	2009 05 11	(B1) 203020	2007 06 04
(B1) 188672	2009 05 22	(B1) 191296	2009 05 14	(B1) 197385	2009 05 09	(B1) 203023	2005 12 23
(B1) 188810	2009 05 25	(B1) 191446	2009 05 29	(B1) 197413	2009 05 16	(B1) 203024	2006 10 27
(B1) 188869	2009 05 20	(B1) 191620	2009 05 20	(B1) 197422	2009 05 16	(B1) 203025	2006 10 27
(B1) 188872	2009 05 23	(B1) 191653	2009 05 19	(B1) 197436	2009 05 18	(B1) 203027	2007 11 18
(B1) 188912	2006 03 24	(B1) 191667	2009 05 09	(B1) 197841	2009 05 07	(B1) 203028	2008 11 07
(B1) 188913	2009 05 08	(B1) 191791	2009 05 07	(B1) 197920	2009 05 18	(B1) 203029	2005 01 30
(B1) 188972	2009 05 07	(B1) 191882	2009 05 04	(B1) 198131	2009 05 09	(B1) 203030	2005 01 30
(B1) 189070	2006 02 19	(B1) 192500	2009 04 27	(B1) 198153	2009 05 17	(B1) 203032	2005 04 02
(B1) 189106	2006 01 12	(B1) 192525	2009 05 26	(B1) 198189	2009 05 28	(B1) 203033	2005 07 17
(B1) 189107	2006 03 18	(B1) 192617	2009 05 14	(B1) 198212	2009 05 24	(B1) 203035	2005 12 23
(B1) 189134	2006 01 26	(B1) 192643	2009 05 26	(B1) 198247	2009 05 22	(B1) 203036	2005 12 23
(B1) 189141	2009 05 15	(B1) 192713	2009 05 25	(B1) 198314	2009 05 02	(B1) 203037	2006 01 31
(B1) 189165	2006 04 23	(B1) 192722	2009 05 08	(B1) 198315	2009 05 17	(B1) 203038	2006 02 03
(B1) 189167	2006 04 23	(B1) 192840	2009 05 18	(B1) 198351	2009 05 11	(B1) 203039	2007 08 02
(B1) 189185	2006 04 02	(B1) 192923	2009 05 20	(B1) 198395	2009 05 20	(B1) 203040	2007 09 10
(B1) 189210	2006 05 19	(B1) 193020	2009 05 16	(B1) 198424	2009 05 29	(B1) 203041	2007 11 18
(B1) 189218	2009 05 06	(B1) 193109	2009 05 14	(B1) 198515	2009 05 14	(B1) 203042	2008 03 17
(B1) 189221	2009 05 20	(B1) 193115	2009 05 27	(B1) 198570	2009 05 31	(B1) 203050	2008 08 18
(B1) 189320	2006 04 02	(B1) 193133	2009 05 10	(B1) 198573	2009 05 21	(B1) 203058	2005 02 28
(B1) 189336	2006 04 24	(B1) 193290	2009 05 02	(B1) 198609	2009 05 20	(B1) 203072	2006 07 21
(B1) 189346	2006 07 03	(B1) 193358	2009 05 27	(B1) 198736	2009 05 09	(B1) 203080	2005 06 20
(B1) 189353	2006 03 04	(B1) 193575	2009 05 13	(B1) 198751	2009 05 11	(B1) 203081	2005 04 02
(B1) 189357	2006 10 07	(B1) 193684	2009 05 12	(B1) 198755	2009 05 09	(B1) 203100	2005 08 05
(B1) 189370	2006 01 28	(B1) 193701	2009 05 14	(B1) 199133	2009 05 18	(B1) 203105	2007 06 25
(B1) 189397	2006 09 11	(B1) 193754	2009 05 21	(B1) 199360	2009 05 22	(B1) 203120	2005 09 27
(B1) 189421	2006 11 06	(B1) 193789	2009 05 31	(B1) 199399	2009 05 22	(B1) 203137	2007 07 26
(B1) 189423	2006 01 05	(B1) 193803	2009 05 21	(B1) 199438	2009 05 18	(B1) 203141	2005 06 17
(B1) 189439	2006 02 27	(B1) 193844	2009 05 25	(B1) 199439	2009 05 18	(B1) 203146	2006 07 17
(B1) 189457	2009 05 20	(B1) 193879	2009 05 22	(B1) 199471	2009 05 08	(B1) 203147	2006 08 08
(B1) 189464	2009 05 13	(B1) 193914	2009 05 25	(B1) 199499	2009 05 14	(B1) 203165	2007 12 01
(B1) 189475	2006 08 10	(B1) 193953	2009 05 11	(B1) 199565	2009 05 18	(B1) 203231	2005 07 15
(B1) 189476	2006 08 10	(B1) 193973	2009 04 01	(B1) 199595	2009 05 23	(B1) 203239	2009 02 05
(B1) 189477	2006 09 23	(B1) 193984	2009 05 15	(B1) 200024	2009 05 08	(B1) 203243	2009 05 31
(B1) 189478	2006 09 27	(B1) 194080	2009 05 22	(B1) 200084	2006 08 11	(B1) 203245	2004 01 15
(B1) 189479	2006 09 27	(B1) 194136	2009 05 09	(B1) 200085	2005 04 25	(B1) 203255	2008 07 22
(B1) 189484	2006 07 02	(B1) 194181	2009 05 22	(B1) 200179	2009 05 16	(B1) 203270	2006 09 03
(B1) 189568	2006 12 21	(B1) 194208	2009 05 17	(B1) 200229	2009 05 12	(B1) 203292	2006 12 22
(B1) 189580	2006 04 03	(B1) 194323	2009 05 02	(B1) 200427	2009 05 15	(B1) 203314	2006 02 24
(B1) 189581	2006 02 23	(B1) 194377	2009 05 29	(B1) 200453	2009 05 16	(B1) 203321	2007 05 27
(B1) 189605	2006 04 01	(B1) 194378	2009 05 28	(B1) 200468	2009 05 25	(B1) 203335	2005 02 28
(B1) 189667	2006 04 09	(B1) 194670	2009 05 28	(B1) 200539	2009 05 18	(B1) 203336	2005 04 08
(B1) 189693	2006 02 17	(B1) 194784	2009 05 27	(B1) 200566	2009 05 10	(B1) 203337	2005 05 10
(B1) 189730	2009 04 19	(B1) 194840	2009 05 18	(B1) 200574	2009 05 22	(B1) 203360	2007 05 31
(B1) 189731	2006 06 15	(B1) 194841	2009 05 18	(B1) 200590	2009 05 14	(B1) 203382	2005 05 13
(B1) 189764	2007 07 01	(B1) 194924	2009 05 23	(B1) 200591	2009 05 15	(B1) 203385	2006 05 19
(B1) 189769	2006 06 10	(B1) 194980	2009 05 28	(B1) 200876	2009 05 23	(B1) 203395	2006 09 22
(B1) 189779	2006 01 13	(B1) 195003	2009 05 15	(B1) 201038	2009 05 29	(B1) 203410	2005 11 04
(B1) 189780	2006 03 31	(B1) 195189	2009 05 31	(B1) 201204	2009 09 22	(B1) 203411	2005 11 12
(B1) 189794	2006 06 16	(B1) 195552	2009 05 28	(B1) 201222	2009 05 31	(B1) 203414	2005 10 30
(B1) 189797	2006 05 06	(B1) 195600	2009 05 11	(B1) 201376	2009 05 13	(B1) 203419	2006 10 23
(B1) 189800	2006 05 08	(B1) 195613	2009 05 10	(B1) 201549	2009 05 28	(B1) 203429	2006 02 24
(B1) 189828	2006 08 18	(B1) 195619	2009 05 31	(B1) 201729	2009 05 15	(B1) 203433	2006 08 07
(B1) 189832	2006 06 28	(B1) 195804	2009 05 10	(B1) 201765	2009 05 07	(B1) 203459	2003 11 06
(B1) 189838	2006 07 03	(B1) 196035	2009 05 17	(B1) 201955	2009 05 23	(B1) 203476	2005 10 16
(B1) 189840	2006 04 23	(B1) 196120	2009 05 20	(B1) 202542	2005 11 29	(B1) 203527	2007 09 01
(B1) 189856	2006 12 30	(B1) 196122	2009 05 04	(B1) 202573	2004 12 21	(B1) 203532	2005 02 20
(B1) 189863	2006 04 28	(B1) 196376	2009 05 17	(B1) 202835	2005 04 16	(B1) 203563	2004 07 27
(B1) 189945	2008 04 22	(B1) 196535	2009 05 02	(B1) 202891	2007 05 17		

249

**DECYZJE O ZMIANIE LUB UCHYLENIU DECYZJI  
(opublikowanych w Wiadomościach Urzędu Patentowego)**

*Poniższe zestawienie zawiera kolejno: numer zgłoszenia wynalazku albo kod i numer patentu, numer i rok wydania Wiadomości Urzę-*

*du Patentowego, w którym zmieniona lub uchylona decyzja została ogłoszona oraz datę i treść decyzji, w której zmieniono lub uchylono decyzję poprzednią.*

(B1) 200022 10/09 16 12 2009 uchylono decyzję o wygaśnięciu patentu

**B. WZORY UŻYTKOWE**

250

**UDZIELONE PRAWA OCHRONNE**

(od nr 65 053 do nr 65 096)

Y1 (11) **65096** (41) 2009 12 07(51) **A23N 5/00** (2006.01)**A23N 15/10** (2006.01)**B02B 3/00** (2006.01)**B02B 3/04** (2006.01)

(21) 117510 (22) 2008 06 04

(72) Mazurek Zbigniew

(73) INSTYTUT TECHNOLOGICZNO-PRZYRODNICZY, Falenty (PL); Mazurek Zbigniew Zakład Mechaniczny Usługowo-Produkcyjny, Tomaszów Lubelski (PL)

(54) Łuszczarka

Y1 (11) **65074** (41) 2009 12 21(51) **A47B 13/08** (2006.01)**A47B 95/04** (2006.01)

(21) 117524 (22) 2008 06 10

(72) Krob Andreas

(73) BN Factory S.A., Krosno (PL)

(54) Osłona ramy mebla

Y1 (11) **65073** (41) 2009 12 21(51) **A47B 17/00** (2006.01)**A47B 21/00** (2006.01)**A47B 37/00** (2006.01)

(21) 117523 (22) 2008 06 10

(72) Krob Andreas

(73) BN Factory S.A., Krosno (PL)

(54) Segment kanału kablowego

Y1 (11) **65075** (41) 2009 12 21(51) **A47B 63/00** (2006.01)**A47B 97/00** (2006.01)**B43M 17/00** (2006.01)

(21) 117525 (22) 2008 06 10

(72) Krob Andreas

(73) BN Factory S.A., Krosno (PL)

(54) Wielofunkcyjna ramka biurowa

Y1 (11) **65059** (41) 2009 11 23(51) **A47B 96/06** (2006.01)**A47B 96/14** (2006.01)**A47B 63/00** (2006.01)

(21) 117457 (22) 2008 05 09

(72) Gackowski Wojciech

(73) W &amp; B MOLD-WB Sp. z o.o. Sp. Kom. Akc., Warszawa (PL)

(54) Składany stojak regałowy

Y1 (11) **65060** (41) 2009 11 23(51) **A47B 96/06** (2006.01)**A47B 96/14** (2006.01)**A47B 63/00** (2006.01)

(21) 117458 (22) 2008 05 09

(72) Gackowski Wojciech

(73) W &amp; B MOLD-WB Sp. z o.o. Sp. Kom. Akc., Warszawa (PL)

(54) Składany stojak regałowy

Y1 (11) **65062** (41) 2009 01 19(51) **A47G 19/22** (2006.01)

(21) 116898 (22) 2007 07 09

(72) Bardoń Sławomir

(73) Bardoń Wojciech, Bardoń Sławomir Produkcja i Zdobienie Ceramiki BARDON s.c., Tułowice (PL)

(54) Kufel z pokrywką

Y1 (11) **65085** (41) 2010 02 01(51) **A47G 29/12** (2006.01)

(21) 117616 (22) 2008 07 29

(76) Kurleto Daniel, Ochojno (PL)

(54) Przegrodowa skrzynka na listy i wydawnictwa

Y1 (11) **65057** (41) 2003 04 07(51) **A61F 5/01** (2006.01)**A61F 5/03** (2006.01)**A61F 13/14** (2006.01)

(62) 349901

(21) 118497 (22) 2001 09 27

(76) Muskała Ryszard, Czermno (PL)

(54) Korektor wad postawy

Y1 (11) **65081** (41) 2010 01 18(51) **A63B 63/00** (2006.01)

(21) 117582 (22) 2008 07 08

(76) Stępień Mariusz, Żory (PL)

(54) Urządzenie do gier i zabaw

Y1 (11) **65068** (41) 2009 10 26(51) **A63F 7/06** (2006.01)**A63B 67/04** (2006.01)

(21) 117433 (22) 2008 04 24

(76) Załęcki Jan, Warszawa (PL)

(54) Zbiór rekwizytów do składania planszowych gier w piłkę nożną i hokeja

Y1 (11) **65082** (41) 2010 01 18(51) **B65B 5/10** (2006.01)

(21) 117592 (22) 2008 07 15

(72) Radzanowski Tadeusz, Ligowski Marcin

(73) RADPAK Ltd Fabryka Maszyn Pakujących, Włocławek (PL)

(54) Maszyna kartonująca

Y1 (11) **65083** (41) 2010 01 18(51) **B65B 5/10** (2006.01)

(21) 117593 (22) 2008 07 15

(72) Radzanowski Tadeusz, Harabin Krzysztof

(73) RADPAK Ltd Fabryka Maszyn Pakujących, Włocławek (PL)

(54) Maszyna kartonująca

Y1 (11) **65080** (41) 2010 01 18  
 (51) **B65D 39/04** (2006.01)  
**B65D 41/62** (2006.01)  
 (21) 117581 (22) 2008 07 08  
 (76) Mirka Daniel, Poznań (PL)  
 (54) Wkładka, zwłaszcza do butelki

Y1 (11) **65079** (41) 2010 01 18  
 (51) **B65D 75/34** (2006.01)  
**B65D 75/42** (2006.01)  
 (21) 117575 (22) 2008 07 06  
 (72) Sachajko Ryszard  
 (73) Makro-Market 2000 Sp. z o.o., Wrocław (PL)  
 (54) Opakowanie foliowe

Y1 (11) **65090** (41) 2009 10 12  
 (51) **B65F 3/00** (2006.01)  
 (21) 117404 (22) 2008 04 11  
 (76) Żołyński Janusz, Kobierzycko (PL)  
 (54) Wózek do odpadów

Y1 (11) **65093** (41) 2009 03 02  
 (51) **B66C 13/00** (2006.01)  
**F16N 11/00** (2006.01)  
**F16N 21/00** (2006.01)  
 (21) 117664 (22) 2008 08 22  
 (30) 07 19145 2007 08 23 CZ  
 (72) Vasicek Jaroslav  
 (73) TRIBOTEC, spol. s r.o., Brno (CZ)  
 (54) Urządzenie smarujące układy jezdne suwnic szynowych

Y1 (11) **65088** (41) 2010 02 01  
 (51) **B66C 7/08** (2006.01)  
**E01B 5/02** (2006.01)  
 (21) 118419 (22) 2009 08 14  
 (72) Witosławski Andrzej  
 (73) Zakłady Produkcyjno-Handlowe STALPOL Sp. z o.o., Lublin (PL)  
 (54) Dwuteownik

Y1 (11) **65056** (41) 2009 09 28  
 (51) **E01F 9/011** (2006.01)  
**G09F 7/00** (2006.01)  
 (21) 117356 (22) 2008 03 17  
 (72) Rymer Krzysztof  
 (73) RYMER KRZYSZTOF PRZEDSIĘBIORSTWO PRODUKCYJNO-USŁUGOWO-HANDLOWE ERPLAST ZAKŁAD PRACY CHRONIONEJ, Bydgoszcz (PL)  
 (54) Tarcza znaków drogowych

Y1 (11) **65089** (41) 2010 02 01  
 (51) **E03D 9/02** (2006.01)  
 (21) 118407 (22) 2009 08 11  
 (76) Skiba Marian, Tarnów (PL)  
 (54) Dozownik cieczy myjąco-dezynfekującej

Y1 (11) **65072** (41) 2009 12 21  
 (51) **E04B 1/38** (2006.01)  
**E04F 19/02** (2006.01)  
**E04B 2/90** (2006.01)  
**E04B 2/96** (2006.01)  
**E04D 13/03** (2006.01)  
 (21) 117514 (22) 2008 06 09  
 (72) Duerschlag Jan  
 (73) Duerschlag Jan ESKADE-SYSTEM, Rybnik (PL)  
 (54) Urządzenie do montażu elementów budowlanych

Y1 (11) **65094** (41) 2009 10 12  
 (51) **E04B 1/38** (2006.01)  
**E04F 17/04** (2006.01)  
 (21) 118126 (22) 2009 03 30  
 (30) 08 200804027 2008 03 31 UA  
 (72) Kłapiszcwskyj Oleksandr Stanisławowicz, Cjomik Anatolij Michaiłowicz  
 (73) Spółka Akcyjna Typu Zamkniętego WENTYLACYJNE SYSTEMY, Kijów (UA)  
 (54) Elastyczny kanał powietrzny

Y1 (11) **65065** (41) 2009 09 28  
 (51) **E04B 1/48** (2006.01)  
**F16B 15/02** (2006.01)  
 (21) 117379 (22) 2008 03 27  
 (76) Szczygłowski Daniel, Poznań (PL)  
 (54) Gwóźdź montażowy

Y1 (11) **65053** (41) 2009 08 03  
 (51) **E04F 13/06** (2006.01)  
 (21) 117219 (22) 2008 01 21  
 (76) Pabich Ireneusz, Koźmin Wielkopolski (PL)  
 (54) Listwa narożnikowa z siatką

Y1 (11) **65077** (41) 2009 12 21  
 (51) **E04G 11/06** (2006.01)  
**E04G 17/04** (2006.01)  
**E04G 9/08** (2006.01)  
 (21) 117539 (22) 2008 06 12  
 (76) Rybak Władysław, Mińsk Mazowiecki (PL)  
 (54) Mechanizm sterowania krzywizną płaszcza szalunku

Y1 (11) **65070** (41) 2009 12 07  
 (51) **E04H 17/10** (2006.01)  
**E04H 17/02** (2006.01)  
**E04H 17/16** (2006.01)  
**E04B 1/38** (2006.01)  
 (21) 117487 (22) 2008 05 27  
 (72) Dawid Jerzy  
 (73) Dawid Jerzy Przedsiębiorstwo Produkcyjno-Usługowo-Handlowe DAWID, Częstochowa (PL)  
 (54) Zespół mocujący elementy ogrodzeniowe do słupka

Y1 (11) **65084** (41) 2010 02 01  
 (51) **E06B 1/10** (2006.01)  
 (21) 117609 (22) 2008 07 25  
 (72) Lisowski Andrzej  
 (73) UNIPROFIL Sp. z o.o., Częstochowa (PL)  
 (54) Regulowana ościeżnica drzwiowa wykonana z materiału drewnopochodnego lub z drewna

Y1 (11) **65078** (41) 2010 01 04  
 (51) **E06B 7/16** (2006.01)  
 (21) 117558 (22) 2008 06 30  
 (72) Zębala Tomasz, Zębala Jan  
 (73) Zębala Tomasz GATENAL, Jaworzno (PL)  
 (54) Uszczelniacz drzwi

Y1 (11) **65095** (41) 2009 08 03  
 (51) **E06B 9/58** (2006.01)  
**E06B 9/90** (2006.01)  
 (21) 117239 (22) 2008 01 22  
 (76) Karpiński Jerzy, Radom (PL)  
 (54) Zespół kanałów prowadząco-pozycjonujących żyłki rolety

Y1 (11) **65069** (41) 2009 10 26  
 (51) **E21B 7/02** (2006.01)  
**E21D 9/12** (2006.01)  
 (21) 117435 (22) 2008 04 24

(72) Gregorek Krzysztof, Halwa Marek, Niechwiadowicz Janusz  
 (73) COMPENSUS Sp. z o.o., Bytom (PL)  
 (54) Maszyna górnicza do wiercenia otworów w górotworze i ładowania urobku

Y1 (11) **65058** (41) 2009 10 26  
 (51) **E21D 21/00** (2006.01)  
 (21) 117436 (22) 2008 04 25  
 (72) Gołaszewski Antoni, Gołaszewski Arkadiusz, Steg Marek, Śmieszkoł Andrzej  
 (73) GSG MINING SYSTEMS SA, Katowice (PL)  
 (54) Kotew giętka iniekcynja

Y1 (11) **65087** (41) 2009 11 23  
 (51) **F02M 21/02** (2006.01)  
**F02M 61/18** (2006.01)  
 (21) 118248 (22) 2009 05 25  
 (72) Węśław Adam Wojciech  
 (73) AC S.A., Białystok (PL)  
 (54) Dysza wtryskiwacza gazu

Y1 (11) **65086** (41) 2010 02 01  
 (51) **F16L 3/02** (2006.01)  
**H02G 3/30** (2006.01)  
 (21) 117617 (22) 2008 07 29  
 (76) Styrna Andrzej, Bochnia (PL)  
 (54) Uchwyt pojedynczy do rur

Y1 (11) **65055** (41) 2009 06 08  
 (51) **F16L 51/02** (2006.01)  
**F16L 27/12** (2006.01)  
 (21) 117386 (22) 2008 03 31  
 (72) Łukaszczyk Jerzy, Dzioba Leszek  
 (73) PRIM S.A., Lublin (PL)  
 (54) Kompensator wydłużeń przewodów

Y1 (11) **65061** (41) 2009 12 21  
 (51) **F16L 55/17** (2006.01)  
**F16L 55/10** (2006.01)  
 (21) 117536 (22) 2008 06 11  
 (76) Gruchała Janusz, Człuchów (PL)  
 (54) Termokurczliwy kaptur uszczelniający

Y1 (11) **65071** (41) 2009 12 07  
 (51) **F24F 13/10** (2006.01)  
 (21) 117507 (22) 2008 06 02  
 (72) Rokita Marcin  
 (73) DARCO Sp. z o.o., Pustków Osiedle (PL)  
 (54) Nawietrzak

Y1 (11) **65091** (41) 2009 12 07  
 (51) **F24H 1/24** (2006.01)  
 (21) 117484 (22) 2008 05 26  
 (76) Płócienniczak Paweł, Gołuchów (PL); Szkudlarek Dariusz, Pleszew (PL)  
 (54) Kocioł grzewczy centralnego ogrzewania na paliwo stałe

Y1 (11) **65092** (41) 2009 12 07  
 (51) **F24H 1/24** (2006.01)  
 (21) 117485 (22) 2008 05 26  
 (76) Płócienniczak Paweł, Gołuchów (PL); Szkudlarek Dariusz, Pleszew (PL)  
 (54) Kocioł grzewczy centralnego ogrzewania na paliwo stałe

Y1 (11) **65054** (41) 2010 01 04  
 (51) **F28D 1/047** (2006.01)  
**F28D 3/02** (2006.01)  
 (21) 117551 (22) 2008 06 25

(72) Szulc Robert, Golimowski Wojciech  
 (73) INSTYTUT TECHNOLOGICZNO-PRZYRODNICZY, Falenty (PL)  
 (54) Wymiennik ciepła, zwłaszcza do mycia instalacji dojarskiej

Y1 (11) **65067** (41) 2009 09 14  
 (51) **F42D 5/00** (2006.01)  
 (21) 117430 (22) 2008 03 07  
 (72) Czupryniak Rafał  
 (73) Przemysłowy Instytut Automatyki i Pomiarów PIAP, Warszawa (PL)  
 (54) Zespół zdalnego wyzwalania ładunków wybuchowych

Y1 (11) **65076** (41) 2009 12 21  
 (51) **G01N 33/04** (2006.01)  
**G01F 23/30** (2006.01)  
**A01J 11/04** (2006.01)  
 (21) 117526 (22) 2008 06 10  
 (72) Pawłowski Ferdynand  
 (73) Wytwórnia Aparatury Mleczarskiej Sp. z o.o., Sianów (PL)  
 (54) Urządzenie do pomiaru objętości cieczy

Y1 (11) **65063** (41) 2009 05 11  
 (51) **G09F 21/04** (2006.01)  
**G09F 7/18** (2006.01)  
**G09F 15/00** (2006.01)  
 (21) 117096 (22) 2007 11 09  
 (76) Romański Rafał, Kraków (PL)  
 (54) Urządzenie do prowadzenia reklamy

Y1 (11) **65066** (41) 2009 10 26  
 (51) **G09F 7/16** (2006.01)  
 (21) 117428 (22) 2008 04 21  
 (76) Suder Zdzisław, Siepraw (PL)  
 (54) Uchwyt przyścienny oznaczeń literowych i cyfrowych

Y1 (11) **65064** (41) 2009 08 31  
 (51) **H04R 1/20** (2006.01)  
 (21) 117294 (22) 2008 02 19  
 (76) Siewruk Dariusz, Bukowina Tatrzańska (PL)  
 (54) Zestaw głośnikowy z głośnikiem odsłuchowym

INDEKS UDZIELONYCH PRAW OCHRONNYCH,  
 WEDŁUG SYMBOLI MKP

Symbol MKP	Nr prawa ochronn.	Symbol MKP	Nr prawa ochronn.
1	2	1	2
<b>A01J 11/04</b> (2006.01)	65076*	<b>A47B 96/06</b> (2006.01)	65060
<b>A23N 5/00</b> (2006.01)	65096	<b>A47B 96/14</b> (2006.01)	65060*
<b>A23N 15/10</b> (2006.01)	65096*	<b>A47B 63/00</b> (2006.01)	65060*
<b>A47B 13/08</b> (2006.01)	65074	<b>A47G 19/22</b> (2006.01)	65062
<b>A47B 95/04</b> (2006.01)	65074*	<b>A47G 29/12</b> (2006.01)	65085
<b>A47B 17/00</b> (2006.01)	65073	<b>A61F 5/01</b> (2006.01)	65057
<b>A47B 21/00</b> (2006.01)	65073*	<b>A61F 5/03</b> (2006.01)	65057*
<b>A47B 37/00</b> (2006.01)	65073*	<b>A61F 13/14</b> (2006.01)	65057*
<b>A47B 63/00</b> (2006.01)	65075	<b>A63B 63/00</b> (2006.01)	65081
<b>A47B 97/00</b> (2006.01)	65075*	<b>A63B 67/04</b> (2006.01)	65068*
<b>A47B 96/06</b> (2006.01)	65059	<b>A63F 7/06</b> (2006.01)	65068
<b>A47B 96/14</b> (2006.01)	65059*	<b>B02B 3/00</b> (2006.01)	65096*
<b>A47B 63/00</b> (2006.01)	65059*	<b>B02B 3/04</b> (2006.01)	65096*

\*) Prawo ochronne oznaczone więcej niż jednym symbolem klasyfikacyjnym. Ogłoszenie dotyczące tego prawa ochronnego można znaleźć pod symbolem klasyfikacyjnym odpowiadającym numerowi bez gwiazdki.



1	2
B43M 17/00 (2006.01)	65075*
B65B 5/10 (2006.01)	65082
B65B 5/10 (2006.01)	65083
B65D 39/04 (2006.01)	65080
B65D 41/62 (2006.01)	65080*
B65D 75/34 (2006.01)	65079
B65D 75/42 (2006.01)	65079*
B65F 3/00 (2006.01)	65090
B66C 13/00 (2006.01)	65093
B66C 7/08 (2006.01)	65088
E01B 5/02 (2006.01)	65088*
E01F 9/011 (2006.01)	65056
E03D 9/02 (2006.01)	65089
E04B 1/38 (2006.01)	65072
E04B 2/90 (2006.01)	65072*
E04B 2/96 (2006.01)	65072*
E04B 1/38 (2006.01)	65094
E04B 1/48 (2006.01)	65065
E04B 1/38 (2006.01)	65070*
E04D 13/03 (2006.01)	65072*
E04F 19/02 (2006.01)	65072*
E04F 17/04 (2006.01)	65094*
E04F 13/06 (2006.01)	65053
E04G 11/06 (2006.01)	65077
E04G 17/04 (2006.01)	65077*
E04G 9/08 (2006.01)	65077*
E04H 17/10 (2006.01)	65070
E04H 17/02 (2006.01)	65070*
E04H 17/16 (2006.01)	65070*
E06B 1/10 (2006.01)	65084
E06B 7/16 (2006.01)	65078

1	2
E06B 9/58 (2006.01)	65095
E06B 9/90 (2006.01)	65095*
E21B 7/02 (2006.01)	65069
E21D 9/12 (2006.01)	65069*
E21D 21/00 (2006.01)	65058
F02M 21/02 (2006.01)	65087
F02M 61/18 (2006.01)	65087*
F16B 15/02 (2006.01)	65065*
F16L 3/02 (2006.01)	65086
F16L 51/02 (2006.01)	65055
F16L 27/12 (2006.01)	65055*
F16L 55/17 (2006.01)	65061
F16L 55/10 (2006.01)	65061*
F16N 11/00 (2006.01)	65093*
F16N 21/00 (2006.01)	65093*
F24F 13/10 (2006.01)	65071
F24H 1/24 (2006.01)	65091
F24H 1/24 (2006.01)	65092
F28D 1/047 (2006.01)	65054
F28D 3/02 (2006.01)	65054*
F42D 5/00 (2006.01)	65067
G01F 23/30 (2006.01)	65076*
G01N 33/04 (2006.01)	65076
G09F 7/00 (2006.01)	65056*
G09F 21/04 (2006.01)	65063
G09F 7/18 (2006.01)	65063*
G09F 15/00 (2006.01)	65063*
G09F 7/16 (2006.01)	65066
H02G 3/30 (2006.01)	65086*
H04R 1/20 (2006.01)	65064

INDEKS NUMEROWY  
UDZIELONYCH PRAW OCHRONNYCH

Nr prawa ochronn.	Symbol MKP
1	2
65053	E04F 13/06 (2006.01)
65054	F28D 1/047 (2006.01)
65055	F16L 51/02 (2006.01)
65056	E01F 9/011 (2006.01)
65057	A61F 5/01 (2006.01)
65058	E21D 21/00 (2006.01)
65059	A47B 96/06 (2006.01)
65060	A47B 96/06 (2006.01)
65061	F16L 55/17 (2006.01)
65062	A47G 19/22 (2006.01)
65063	G09F 21/04 (2006.01)
65064	H04R 1/20 (2006.01)
65065	E04B 1/48 (2006.01)
65066	G09F 7/16 (2006.01)
65067	F42D 5/00 (2006.01)
65068	A63F 7/06 (2006.01)
65069	E21B 7/02 (2006.01)
65070	E04H 17/10 (2006.01)
65071	F24F 13/10 (2006.01)
65072	E04B 1/38 (2006.01)
65073	A47B 17/00 (2006.01)
65074	A47B 13/08 (2006.01)

Nr prawa ochronn.	Symbol MKP
1	2
65075	A47B 63/00 (2006.01)
65076	G01N 33/04 (2006.01)
65077	E04G 11/06 (2006.01)
65078	E06B 7/16 (2006.01)
65079	B65D 75/34 (2006.01)
65080	B65D 39/04 (2006.01)
65081	A63B 63/00 (2006.01)
65082	B65B 5/10 (2006.01)
65083	B65B 5/10 (2006.01)
65084	E06B 1/10 (2006.01)
65085	A47G 29/12 (2006.01)
65086	F16L 3/02 (2006.01)
65087	F02M 21/02 (2006.01)
65088	B66C 7/08 (2006.01)
65089	E03D 9/02 (2006.01)
65090	B65F 3/00 (2006.01)
65091	F24H 1/24 (2006.01)
65092	F24H 1/24 (2006.01)
65093	B66C 13/00 (2006.01)
65094	E04B 1/38 (2006.01)
65095	E06B 9/58 (2006.01)
65096	A23N 5/00 (2006.01)

## 251

**DECYZJE O ODMOWIE UDZIELENIA  
PRAWA OCHRONNEGO  
(wydane po ogłoszeniu o zgłoszeniu)**

Poniższe zestawienie zawiera kolejno: numer zgłoszenia wzoru użytkowego oraz numer i rok wydania Biuletynu Urzędu Patentowego, w którym zgłoszenie zostało ogłoszone (dla zgłoszeń wydzielonych lub przekształconych ze zgłoszenia wynalazku umieszczono w nawiasie numer zgłoszenia macierzystego).

117293	18/2009	117743	07/2009
117666	06/2009	117852	05/2005
117676	06/2009	117958	10/2009

## 252

**DECYZJE O UMORZENIU POSTĘPOWANIA  
(wydane po ogłoszeniu o zgłoszeniu)**

Poniższe zestawienie zawiera kolejno: numer zgłoszenia wzoru użytkowego oraz numer i rok wydania Biuletynu Urzędu Patentowego, w którym zgłoszenie zostało ogłoszone (dla zgłoszeń wydzielonych lub przekształconych ze zgłoszenia wynalazku umieszczono w nawiasie numer zgłoszenia macierzystego).

116238	01/2008
--------	---------

## 253

**DECYZJE STWIERDZAJĄCE WYGAŚNIĘCIE  
DECYZJI O UDZIELENIU PRAWA OCHRONNEGO**

Poniższe zestawienie zawiera kolejno: numer zgłoszenia wzoru użytkowego oraz numer i rok wydania Biuletynu Urzędu Patentowego, w którym zgłoszenie zostało ogłoszone (dla zgłoszeń wydzielonych lub przekształconych ze zgłoszenia wynalazku umieszczono w nawiasie numer zgłoszenia macierzystego).

118080 (346282)	19/2002	117039	07/2009
115800	12/2007	117057	08/2009

## 254

**WPISY I ZMIANY W REJESTRZE  
PRAW OCHRONNYCH  
(nieuwzględnione w innych samodzielnych ogłoszeniach)**

Poniższe zestawienie zawiera kolejno: kod rodzaju prawa, numer prawa ochronnego, datę wpisu, oznaczenie rubryki, w której dokonano wpisu lub zmiany oraz treść wpisu. Poszczególne rubryki rejestru prawa ochronnych zawierają następujące dane:

rubryka A - nazwisko i imię albo nazwa, miejsce zamieszkania albo siedziba uprawnionego z prawa ochronnego (miejscowość, kraj) oraz numer identyfikacji podatkowej NIP, a także numer PESEL albo numer identyfikacyjny REGON, o ile zgłaszający je wskazał,  
rubryka B - tytuł wzoru użytkowego,  
rubryka C - nazwisko i imię twórcy wzoru użytkowego oraz jego miejsce zamieszkania (miejscowość, kraj),  
rubryka D - prawa ograniczające prawo ochronne,  
rubryka E - wpisy uzupełniające stan prawny prawa ochronnego,  
rubryka F - wnioski o unieważnienie i sprzeciwy oraz decyzje dotyczące danego prawa ochronnego,

rubryka G - data unieważnienia lub data i przyczyna wygaśnięcia prawa ochronnego.

**Uwaga:** Publikacji podlegają: zmiana uprawnionego, twórcy, zmiana nazwy uprawnionego, prawa ograniczające prawo ochronne, sprostowania istotnych pomyłek.

(Y1) **61855** 2010 03 22 A. Wprowadzono zmianę uprawnionego przez wykreślenie wpisu: „MAZUR-LOOK INTERNATIONAL Sp. z o.o., Bartoszyce, Polska 510321519” i dokonanie wpisu: „BRW SOFA Spółka z o.o., Olsztyn, Polska 015324751”

(Y1) **63214** 2010 03 12 A. Wprowadzono zmianę nazwy uprawnionego przez wykreślenie wpisu: „Centrum Elektryfikacji i Automatykacji Górnictwa EMAG, Katowice, Polska 001253163” i dokonanie wpisu: „Instytut Technik Innowacyjnych EMAG, Katowice, Polska 001253163”

(Y1) **63288** 2010 03 05 A. Wprowadzono zmianę nazwiska uprawnionego przez wykreślenie wpisu: „Świebocka Hanna, Wrocław, Polska” i dokonanie wpisu: „Młyńczak

Hanna, Wrocław, Polska”

(Y1) **63509, 63510** 2010 03 05 A. Wprowadzono zmianę nazwy i siedziby uprawnionego przez wykreślenie wpisu: „ARNALL POLAND Sp. z o.o., Truskolasy, Polska 150969986” i dokonanie wpisu: „MINOVA ARNALL Sp. z o.o., Golce, Polska 150969986”

(Y1) **64148** 2010 05 24 C. Sprostowano pomyłkę w nazwisku twórcy przez wykreślenie: „Kryszczuk Krystian” i wpisanie: „Kryszczuk Krystian”

255

#### DECYZJE O WYGAŚNIĘCIU PRAWA OCHRONNEGO

Poniższe zestawienie zawiera kolejno: kod rodzaju prawa, numery praw ochronnych, które wygasły na podstawie art. 90 ust. 1 pkt 2 - 4

w związku z art. 100 ust. 1 ustawy z dnia 30.06.2000 r. - Prawo własności przemysłowej oraz datę wygaśnięcia prawa ochronnego.

(Y1) 61837	2009 07 09	(Y1) 63368	2009 06 21
(Y1) 61888	2009 07 18	(Y1) 63370	2009 07 16
(Y1) 62050	2009 07 11	(Y1) 63476	2009 07 14
(Y1) 62113	2009 07 02	(Y1) 63703	2009 07 12
(Y1) 62140	2009 07 16	(Y1) 63860	2009 07 12
(Y1) 62142	2009 07 16	(Y1) 64060	2009 07 05
(Y1) 62172	2009 07 16	(Y1) 64061	2009 07 10
(Y1) 62993	2008 11 26	(Y1) 64062	2009 07 11
(Y1) 62994	2008 11 26	(Y1) 64069	2009 07 20
(Y1) 63122	2009 07 18	(Y1) 64071	2009 07 28
(Y1) 63179	2009 03 08	(Y1) 64112	2009 07 21
(Y1) 63252	2009 07 02	(Y1) 64113	2009 07 21
(Y1) 63254	2009 07 16	(Y1) 64144	2009 07 27
(Y1) 63257	2009 07 29	(Y1) 64293	2009 07 12
(Y1) 63269	2009 07 29	(Y1) 64460	2009 07 25
(Y1) 63273	2009 07 05	(Y1) 64648	2003 08 21
(Y1) 63274	2009 07 26		

256

#### DECYZJE O ZMIANIE LUB UCHYLENIU DECYZJI (opublikowanych w Wiadomościach Urzędu Patentowego)

Poniższe zestawienie zawiera kolejno: numer zgłoszenia wzoru użytkowego albo kod i numer prawa ochronnego, numer i rok wydania Wiadomości Urzędu Patentowego, w którym zmieniona lub uchylona decyzja została ogłoszona oraz datę i treść decyzji, w której zmieniono lub uchylono decyzję poprzednią.

112562	11/2006	2010 01 15	uchylono decyzję stwierdzającą wygaśnięcie decyzji o udzieleniu prawa ochronnego.
--------	---------	------------	---

## C. WZORY PRZEMYSŁOWE

Cyfrowe kody identyfikacyjne (wg normy WIPO ST. 80), które poprzedzają informacje o dokonanej rejestracji oznaczają:

- (11) – numer rejestracji
- (21) – numer zgłoszenia
- (22) – data zgłoszenia
- (30) – pierwszeństwo
- (51) – symbol klasy wzoru przemysłowego
- (54) – określenie przedmiotu wzoru
- (55) – rysunek wzoru lub fotografię wzoru
- (72) – imię i nazwisko twórcy wzoru
- (73) – nazwisko i imię bądź nazwę uprawnionego

257

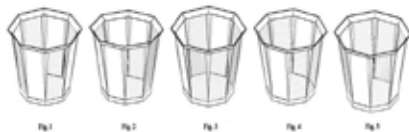
### REJESTRACJA

(od nr 15 435 do nr 15 588)

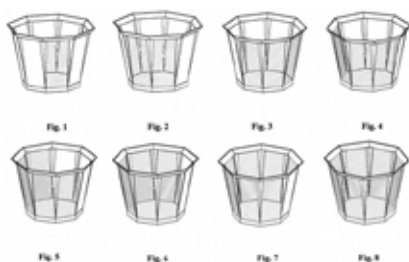
(51) 09-03 (11) **15435** (22) 2009 04 02 (21) 14420  
 (73) Marcin Woźniak, Łukasz Woźniak Spółka Cywilna,  
 Dąbrowa Górnicza, (PL)  
 (72) Woźniak Marcin, Woźniak Łukasz  
 (54) Pojemnik  
 (55)



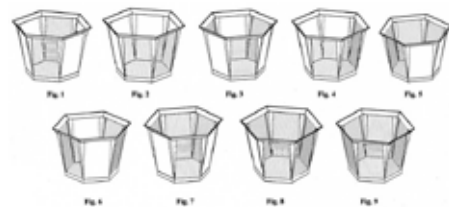
(51) 09-03 (11) **15436** (22) 2009 04 02 (21) 14421  
 (73) Marcin Woźniak, Łukasz Woźniak Spółka Cywilna,  
 Dąbrowa Górnicza, (PL)  
 (72) Woźniak Marcin, Woźniak Łukasz  
 (54) Pojemnik  
 (55)



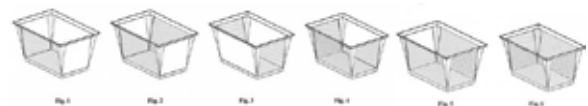
(51) 09-03 (11) **15437** (22) 2009 04 02 (21) 14422  
 (73) Marcin Woźniak, Łukasz Woźniak Spółka Cywilna, Dąbrowa  
 Górnicza, (PL)  
 (72) Woźniak Marcin, Woźniak Łukasz  
 (54) Pojemnik  
 (55)



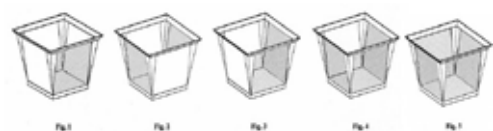
(51) 09-03 (11) **15438** (22) 2009 04 02 (21) 14423  
 (73) Marcin Woźniak, Łukasz Woźniak Spółka Cywilna,  
 Dąbrowa Górnicza, (PL)  
 (72) Woźniak Marcin, Woźniak Łukasz  
 (54) Pojemnik  
 (55)



(51) 09-03 (11) **15439** (22) 2009 04 02 (21) 14424  
 (73) Marcin Woźniak, Łukasz Woźniak Spółka Cywilna,  
 Dąbrowa Górnicza, (PL)  
 (72) Woźniak Marcin, Woźniak Łukasz  
 (54) Pojemnik  
 (55)



(51) 09-03 (11) **15440** (22) 2009 04 02 (21) 14425  
 (73) Marcin Woźniak, Łukasz Woźniak Spółka Cywilna,  
 Dąbrowa Górnicza, (PL)  
 (72) Woźniak Marcin, Woźniak Łukasz  
 (54) Pojemnik  
 (55)



(51) 06-01 (11) **15441** (22) 2008 12 05 (21) 13932  
 (73) COM 40 LIMITED Sp. z o.o., Skalmierzyce, (PL)

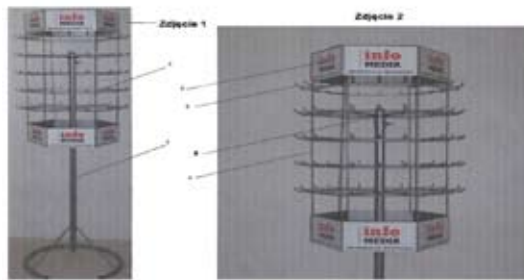
(72) Kaczmarek Magdalena  
 (54) Meble wypoczynkowe  
 (55)



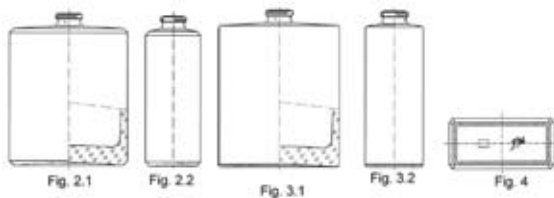
(51) 06-01 (11) **15442** (22) 2008 12 17 (21) 13958  
 (73) COM 40 LIMITED Sp. z o.o., Skalmierzyce, (PL)  
 (72) Kaczmarek Magdalena  
 (54) Meble wypoczynkowe, zwłaszcza do spania  
 (55)



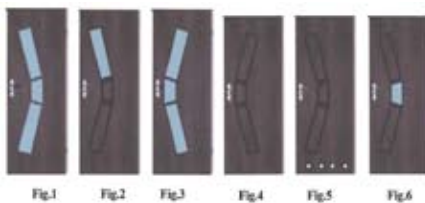
(51) 20-03 (11) **15443** (22) 2008 09 04 (21) 13574  
 (73) INFO MEDIA EWA SIEMIŃSKA, Zielonka, (PL)  
 (72) Siemińska Ewa  
 (54) Stelaż reklamowy  
 (55)



(51) 09-01 (11) **15444** (22) 2008 12 23 (21) 13980  
 (73) HUTA SZKŁA „Czechy” S.A., Trąbki, (PL)  
 (72) Rutkowski Grzegorz  
 (54) Butelka  
 (55)



(51) 25-02 (11) **15445** (22) 2009 01 16 (21) 14047  
 (73) „CLASSEN-POL” S.A., Zwonowice, (PL)  
 (72) Zadworny Paweł  
 (54) Drzwi  
 (55)



(51) 23-04 (11) **15446** (22) 2009 01 20 (21) 14070  
 (73) C.P. POLSKA Sp. z o.o., Kraków, (PL)  
 (72) Winiarz Joanna  
 (54) Osuszacz powietrza  
 (55)



(51) 23-01 (11) **15447** (22) 2009 03 02 (21) 14250  
 (73) K.K.-POL KUCZYŃSCY Spółka Jawna, Stanisławów 1, (PL)  
 (72) Kuczyński Adam  
 (54) Przycisk zaworu spustowego spłuczki podtynkowej  
 (55)



(51) 19-04 (11) **15448** (22) 2009 10 29 (21) 15581  
 (73) „DELTA GRAPHIX” Zakład Pracy Chronionej Marian Dreszer, Tarnów, (PL)  
 (72) Dreszer Marian Maciej  
 (54) Zeszyt szkolny z mini-słownikiem na marginesie  
 (55)

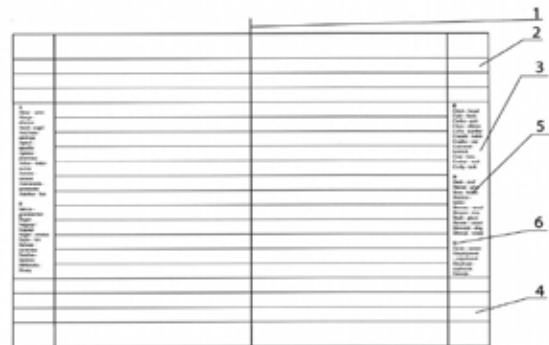


Fig. 1

(51) 19-04 (11) **15449** (22) 2009 10 29 (21) 15580  
 (73) „DELTA GRAPHIX” Zakład Pracy Chronionej Marian Dreszer, Tarnów, (PL)  
 (72) Dreszer Marian Maciej  
 (54) Zeszyt szkolny ze ściągą i notatkami  
 (55)



Fig. 1

(51) 19-04 (11) **15450** (22) 2009 10 29 (21) 15578  
 (73) „DELTA GRAPHIX” Zakład Pracy Chronionej Marian Dreszer,  
 Tarnów, (PL)  
 (72) Dreszer Marian Maciej  
 (54) Zeszyt szkolny ze ściągą na marginesie  
 (55)



Fig. 1

(51) 19-04 (11) **15451** (22) 2009 10 29 (21) 15577  
 (73) „DELTA GRAPHIX” Zakład Pracy Chronionej Marian Dreszer,  
 Tarnów, (PL)  
 (72) Dreszer Marian Maciej  
 (54) Zeszyt szkolny „językowy”  
 (55)



Fig. 1

(51) 19-04 (11) **15452** (22) 2009 10 29 (21) 15573  
 (73) „DELTA GRAPHIX” Zakład Pracy Chronionej Marian Dreszer,  
 Tarnów, (PL)  
 (72) Dreszer Marian Maciej  
 (54) Zeszyt z podpowiedziami do historii  
 (55)



Fig. 1

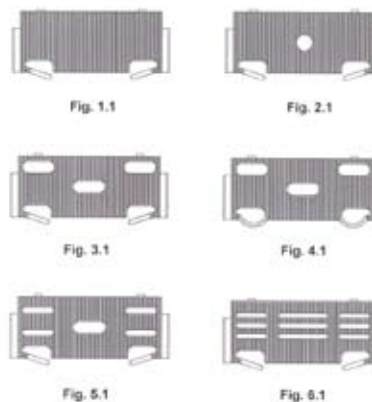
(51) 19-04 (11) **15453** (22) 2009 10 29 (21) 15572  
 (73) „DELTA GRAPHIX” Zakład Pracy Chronionej Marian Dreszer,  
 Tarnów, (PL)  
 (72) Dreszer Marian Maciej

(54) Zeszyt-słownik do języka niemieckiego  
 (55)



Fig. 1

(51) 08-99 (11) **15454** (22) 2009 09 07 (21) 15350  
 (73) AWAX OKNA Spółka z ograniczoną odpowiedzialnością,  
 Tychy, (PL)  
 (72) Szołtysek Michał  
 (54) Podkładka wyrównawcza, zwłaszcza do profili okiennych  
 (55)



(51) 19-04 (11) **15455** (22) 2009 10 29 (21) 15571  
 (73) „DELTA GRAPHIX” Zakład Pracy Chronionej Marian Dreszer,  
 Tarnów, (PL)  
 (72) Dreszer Marian Maciej  
 (54) Zeszyt z podpowiedziami do języka polskiego  
 (55)



Fig. 1

(51) 19-04 (11) **15456** (22) 2009 10 29 (21) 15570  
 (73) „DELTA GRAPHIX” Zakład Pracy Chronionej Marian Dreszer,  
 Tarnów, (PL)  
 (72) Dreszer Marian Maciej

(54) Zeszyt z podpowiedziami do fizyki  
(55)



Fig. 1

(51) 19-04 (11) **15457** (22) 2009 10 29 (21) 15569  
(73) „DELTA GRAPHIX” Zakład Pracy Chronionej Marian Dreszer,  
Tarnów, (PL)  
(72) Dreszer Marian Maciej  
(54) Zeszyt z podpowiedziami do matematyki  
(55)



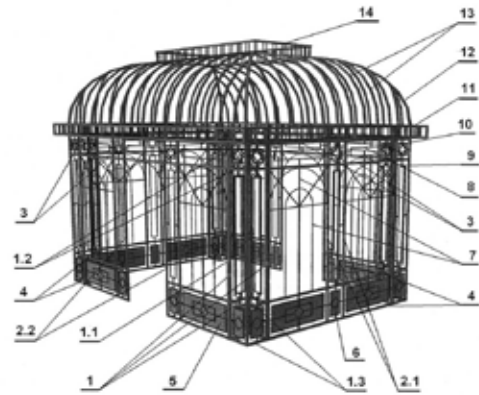
Fig. 1

(51) 19-04 (11) **15458** (22) 2009 10 29 (21) 15568  
(73) „DELTA GRAPHIX” Zakład Pracy Chronionej Marian Dreszer,  
Tarnów, (PL)  
(72) Dreszer Marian Maciej  
(54) Zeszyt-słownik do języka angielskiego  
(55)

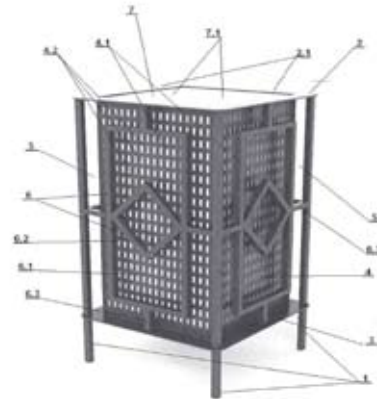


Fig. 1

(51) 25-03 (11) **15459** (22) 2009 10 26 (21) 15553  
(73) Radek Hegmon, Zlin, (CZ); David Karsek, Brno, (CZ)  
(72) Hegmon Radek, Karasek David  
(54) Altana  
(55)



(51) 09-09 (11) **15460** (22) 2009 10 26 (21) 15552  
(73) Radek Hegmon, Zlin, (CZ); David Karsek, Brno, (CZ)  
(72) Hegmon Radek, Karasek David  
(54) Jednostka do składowania odpadów  
(55)

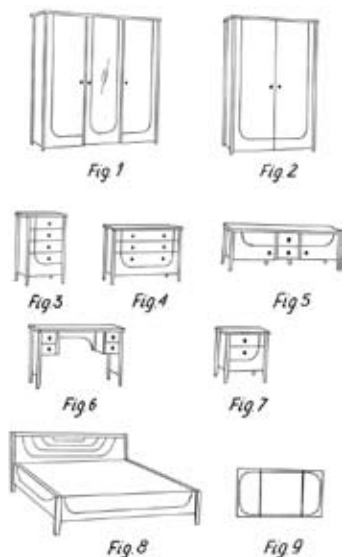


(51) 06-01 (11) **15461** (22) 2009 10 26 (21) 15551  
(73) Radek Hegmon, Zlin, (CZ); David Karsek, Brno, (CZ)  
(72) Hegmon Radek, Karasek David  
(54) Ławka  
(55)

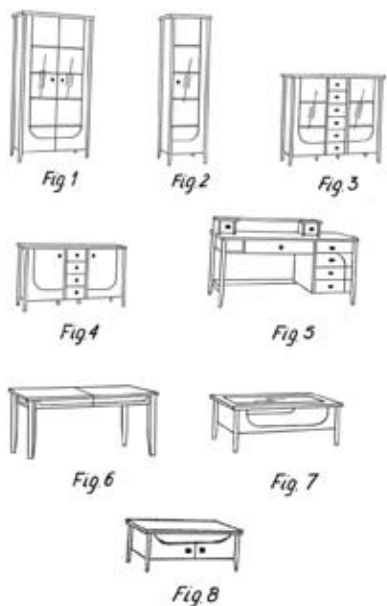


(51) 06-05 (11) **15462** (22) 2009 10 26 (21) 15546  
(73) BOGATTI Spółka z ograniczoną odpowiedzialnością,  
Śmigiel, (PL)  
(72) Suszek Jacek Wojciech

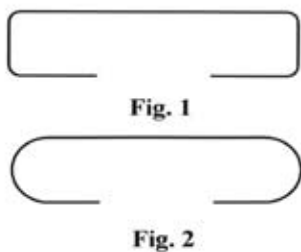
(54) Zestaw mebli sypialnych  
(55)



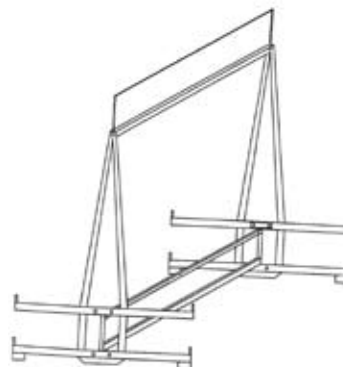
(51) 06-05 (11) **15463** (22) 2009 10 26 (21) 15548  
(73) BOGATTI Spółka z ograniczoną odpowiedzialnością, Śmigiel, (PL)  
(72) Suszek Jacek Wojciech  
(54) Zestaw mebli stołowych  
(55)



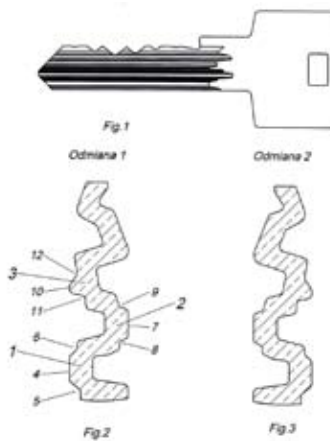
(51) 08-08 (11) **15464** (22) 2009 10 29 (21) 15593  
(73) PRZEDSIĘBIORSTWO BUDOWLANE „EUROBUD” SPÓŁKA Z OGRANICZONĄ ODPOWIEDZIALNOŚCIĄ, Gliwice, (PL)  
(72) Kromkowski Marek  
(54) Łącznik  
(55)



(51) 20-02 (11) **15465** (22) 2009 03 30 (21) 14402  
(73) FABRYKA OGRODZEŃ COLOREX Sp. z o.o., Kraków, (PL)  
(72) Figiel Jacek, Zabiegaj-Rudowska Renata  
(54) Ekspozytor ogrodzeń  
(55)



(51) 08-07 (11) **15466** (22) 2009 07 31 (21) 15012  
(73) LOB SPÓŁKA AKCYJNA, Leszno, (PL)  
(72) Nowak Krzysztof, Misiak Krzysztof  
(54) Klucz do wkładek bębnowych  
(55)

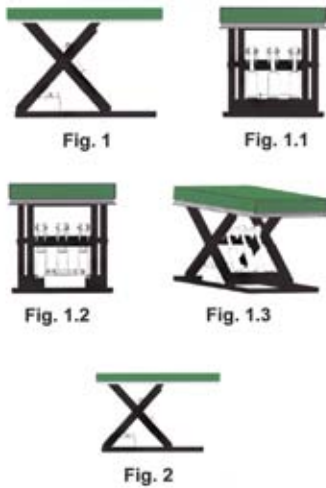


(51) 12-05 (11) **15467** (22) 2009 01 06 (21) 14001  
(73) Jarosław Skrzypek, Nowy Wiśnicz, (PL)  
(72) Bórkowski Bernard  
(54) Dźwignik platformowy  
(55)



(51) 12-05 (11) **15468** (22) 2009 01 06 (21) 14000  
(73) Jarosław Skrzypek, Nowy Wiśnicz, (PL)  
(72) Bórkowski Bernard

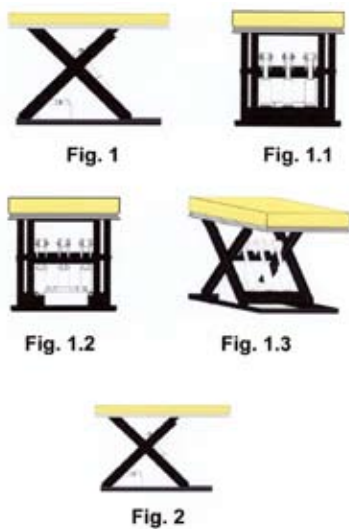
(54) Dźwignik platformowy  
(55)



(51) 21-04 (11) **15469** (22) 2009 07 29 (21) 15003  
(73) „WIZ” Zbigniew Orłowski, Gdańsk, (PL)  
(72) Orłowski Zbigniew, Alażewski Bogdan  
(54) Szpila kotwiąca  
(55)



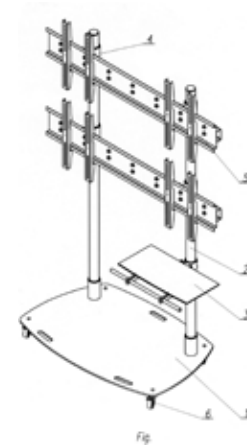
(51) 12-05 (11) **15470** (22) 2009 01 06 (21) 14002  
(73) Jarosław Skrzypek, Nowy Wiśnicz, (PL)  
(72) Bórkowski Bernard  
(54) Dźwignik platformowy  
(55)



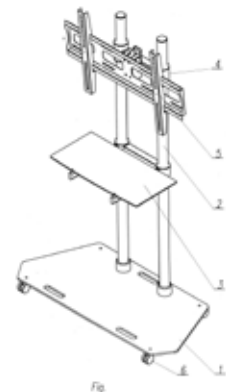
(51) 14-99 (11) **15471** (22) 2009 05 19 (21) 15405  
(73) „EDBAK” SPÓŁKA Z OGRANICZONĄ ODPOWIEDZIALNOŚCIĄ,  
Piotrowice, (PL)  
(72) Bąk Edward  
(54) Stojak z uchwytem panelu multimedialnego  
(55)



(51) 14-99 (11) **15472** (22) 2009 05 19 (21) 15406  
(73) „EDBAK” SPÓŁKA Z OGRANICZONĄ ODPOWIEDZIALNOŚCIĄ,  
Piotrowice, (PL)  
(72) Bąk Edward  
(54) Stojak z uchwytem panelu multimedialnego  
(55)



(51) 14-99 (11) **15473** (22) 2009 05 19 (21) 15407  
(73) „EDBAK” SPÓŁKA Z OGRANICZONĄ ODPOWIEDZIALNOŚCIĄ,  
Piotrowice, (PL)  
(72) Bąk Edward  
(54) Stojak z uchwytem panelu multimedialnego  
(55)





(51) 07-02 (11) **15474** (22) 2009 10 21 (21) 15518  
 (73) BISPOL Sp. z o.o., Głuchów, (PL)  
 (72) Sobuś Witold  
 (54) Pojemnik na podgrzewacz  
 (55)



Fig. 1



Fig. 2

(51) 23-03 (11) **15475** (22) 2009 10 21 (21) 15517  
 (73) INSTAL-PROJEKT Gawłowsy, Ścierzyńscy Spółka jawna, Nowa Wieś k/Włocławka, (PL)  
 (72) Ścierzyński Bartosz, Klimek Dawid, Olszewska Małgorzata, Bojańczyk Ryszard  
 (54) Grzejnik segmentowy  
 (55)



Fig. 1a

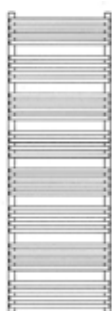


Fig. 3a

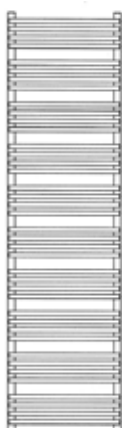


Fig. 4a



Fig. 2a

(51) 26-02 (11) **15476** (22) 2009 10 20 (21) 15508  
 (73) PPHU „GRAŻYNA” Grażyna Mańka, Częstochowa, (PL)  
 (72) Mańka Grażyna  
 (54) Osłona na znicz  
 (55)



(51) 06-01 (11) **15477** (22) 2009 10 15 (21) 15482  
 (73) FABRYKA MEBLI SPIN ROMAN ŁĄŻNY I JERZY ŁĄŻNY SPÓŁKA JAWNA, Mnichowo, (PL)

(72) Łażny Roman, Łażny Jerzy  
 (54) Kanapa narożnikowa  
 (55)



Fig. 1



Fig. 2

(51) 12-03 (11) **15478** (22) 2009 10 14 (21) 15478  
 (73) Marek Kaniewski, Witaszyce, (PL); Hermann Schmidtendorf, Berlin, (DE)  
 (72) Kaniewski Marek, Schmidtendorf Hermann  
 (54) Drezyna z napędem  
 (55)



Fig. 1



Fig. 2

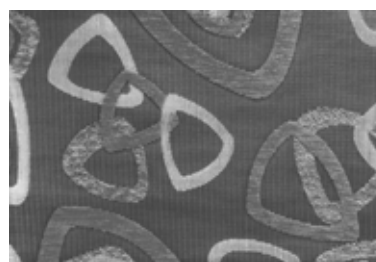


Fig. 3



Fig. 4

(51) 05-05 (11) **15479** (22) 2009 10 02 (21) 15439  
 (73) „INTER-SAN” SPÓŁKA Z OGRANICZONĄ ODPOWIEDZIALNOŚCIĄ, Łomianki Dolne, (PL)  
 (72) Okcuoglu Ahmet  
 (54) Tkanina z deseniem  
 (55)



(51) 02-01 (11) **15480** (22) 2009 10 05 (21) 15452  
 (73) Przedsiębiorstwo Produkcyjno-Handlowo-Uługowe „WINAMEX” Eksport-Import HUNG LE MINH, Częstochowa, (PL)  
 (72) Le Minh Hung  
 (54) Biustonosz  
 (55)



(51) 02-01 (11) **15481** (22) 2009 10 05 (21) 15453  
 (73) Przedsiębiorstwo Produkcyjno-Handlowo-Uslugowe  
 „WINAMEX” Ekspert-Import HUNG LE MINH, Częstochowa, (PL)  
 (72) Le Minh Hung  
 (54) Biustonosz  
 (55)



(51) 02-01 (11) **15482** (22) 2009 10 05 (21) 15454  
 (73) Przedsiębiorstwo Produkcyjno-Handlowo-Uslugowe  
 „WINAMEX” Ekspert-Import HUNG LE MINH, Częstochowa, (PL)  
 (72) Le Minh Hung  
 (54) Biustonosz  
 (55)



(51) 06-04 (11) **15483** (22) 2009 08 17 (21) 15126  
 (73) „WIR” Szproch i Pietrusiewicz Przetwórstwo Mięsa Spółka  
 Jawna, Łopuszno, (PL)  
 (72) Samborska Agnieszka  
 (54) Regał ekspozycyjny  
 (55)



(51) 06-04 (11) **15484** (22) 2009 08 17 (21) 15125  
 (73) „WIR” Szproch i Pietrusiewicz Przetwórstwo Mięsa Spółka  
 Jawna, Łopuszno, (PL)  
 (72) Samborska Agnieszka  
 (54) Regał ekspozycyjny  
 (55)



(51) 15-03 (11) **15485** (22) 2008 10 28 (21) 13786  
 (73) PAŃSTWOWE GOSPODARSTWO LEŚNE LASY PAŃSTWOWE,  
 Warszawa, (PL)

(72) Sobański Stanisław  
 (54) Siewnik do upraw leśnych  
 (55)



(51) 05-05 (11) **15486** (22) 2009 10 02 (21) 15437  
 (73) „INTER-SAN” SPÓŁKA Z OGRANICZONĄ  
 ODPOWIEDZIALNOŚCIĄ, Łomianki Dolne, (PL)  
 (72) Okcuoglu Ahmet  
 (54) Tkanina z deseniem  
 (55)



(51) 05-05 (11) **15487** (22) 2009 10 02 (21) 15436  
 (73) „INTER-SAN” SPÓŁKA Z OGRANICZONĄ  
 ODPOWIEDZIALNOŚCIĄ, Łomianki Dolne, (PL)  
 (72) Pekkaya Ertan  
 (54) Tkanina z deseniem  
 (55)



(51) 23-01 (11) **15488** (22) 2009 10 02 (21) 15433  
 (73) VALVEX SPÓŁKA AKCYJNA, Jordanów, (PL)  
 (72) Kulig Zbigniew  
 (54) Bateria BALI  
 (55)



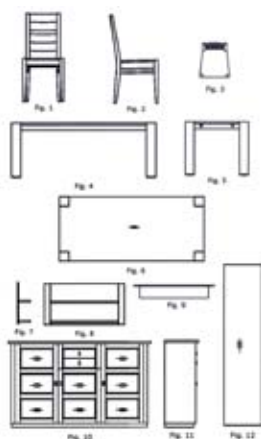
(51) 23-01 (11) **15489** (22) 2009 10 02 (21) 15432  
 (73) VALVEX SPÓŁKA AKCYJNA, Jordanów, (PL)  
 (72) Kulig Zbigniew  
 (54) Bateria STRUCTURE  
 (55)



(51) 23-01 (11) **15490** (22) 2009 10 02 (21) 15431  
 (73) VALVEX SPÓŁKA AKCYJNA, Jordanów, (PL)  
 (72) Kulig Zbigniew  
 (54) Bateria IMMERSION  
 (55)



(51) 06-05 (11) **15491** (22) 2009 09 30 (21) 15424  
 (73) „LUDWIK STYL”, Jacek Twaróg, Rogoźno Wlkp., (PL)  
 (72) Twaróg Jacek  
 (54) Zestaw mebli  
 (55)



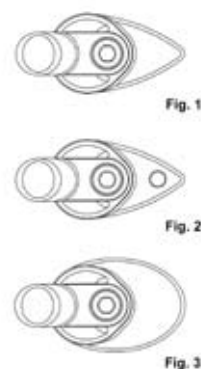
(51) 26-02 (11) **15492** (22) 2009 09 29 (21) 15422  
 (73) „GLAS HIT” Eksport Import mgr inż. Joanna Chudy, Wręczyca Wielka, (PL)  
 (72) Chudy Joanna, Chudy Grzegorz  
 (54) Dekoracja znicza  
 (55)



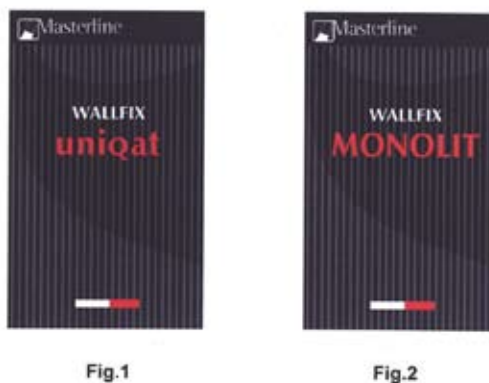
(51) 26-02 (11) **15493** (22) 2009 09 28 (21) 15417  
 (73) „GLAS HIT” Eksport Import mgr inż. Joanna Chudy, Wręczyca Wielka, (PL)  
 (72) Chudy Joanna, Chudy Grzegorz  
 (54) Podstawka znicza  
 (55)



(51) 15-09 (11) **15494** (22) 2009 09 28 (21) 15416  
 (73) Leszek Kołodziejcki, Poznań, (PL)  
 (72) Kołodziejcki Leszek  
 (54) Urządzenie do spajania tworzyw sztucznych  
 (55)



(51) 99-00 (11) **15495** (22) 2009 07 14 (21) 15525  
 (73) KBM Sp. z o.o., Bełchatów, (PL)  
 (72) Skupin Mirosław  
 (54) Znak graficzny  
 (55)



(51) 99-00 (11) **15496** (22) 2009 07 14 (21) 15526  
 (73) KBM Sp. z o.o., Bełchatów, (PL)  
 (72) Skupin Mirosław

(54) Znak graficzny

(55)

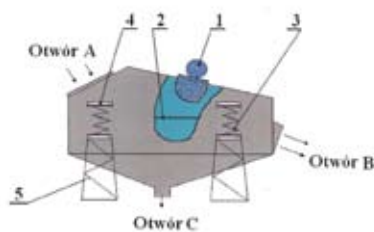
(51) 15-04 (11) **15497** (22) 2009 06 09 (21) 14812

(73) Przedsiębiorstwo Produkcyjno-Handlowe i Usług Różnych „TRANS-KIER” Sp. z o.o., Głuszycza, (PL)

(72) Sandura Jan

(54) Odwadniacz piasku

(55)

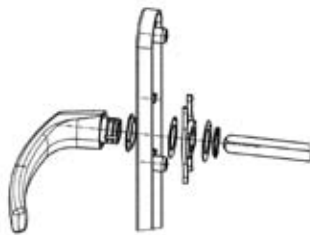
(51) 08-06 (11) **15498** (22) 2009 06 15 (21) 14827

(73) FAM Technika Odlewnicza Sp. z o.o., Chełmno, (PL)

(72) Hatna Marianna

(54) Zestaw klamki drzwiowej

(55)

(51) 11-01 (11) **15499** (22) 2009 08 18 (21) 15148

(73) APART Sp. z o.o., Suchy Las k. Poznania, (PL)

(72) Muszyński Sebastian

(54) Pierścionek

(55)

(51) 11-01 (11) **15500** (22) 2009 08 18 (21) 15149

(73) APART Sp. z o.o., Suchy Las k. Poznania, (PL)

(72) Muszyński Sebastian

(54) Pierścionek

(55)

(51) 11-01 (11) **15501** (22) 2009 08 18 (21) 15150

(73) APART Sp. z o.o., Suchy Las k. Poznania, (PL)

(72) Muszyński Sebastian

(54) Pierścionek

(55)

(51) 11-01 (11) **15502** (22) 2009 08 18 (21) 15151

(73) APART Sp. z o.o., Suchy Las k. Poznania, (PL)

(72) Muszyński Sebastian

(54) Pierścionek

(55)

(51) 11-01 (11) **15503** (22) 2009 08 18 (21) 15152

(73) APART Sp. z o.o., Suchy Las k. Poznania, (PL)

(72) Muszyński Sebastian

(54) Pierścionek

(55)



(51) 11-01 (11) **15504** (22) 2009 08 18 (21) 15153  
 (73) APART Sp. z o.o., Suchy Las k. Poznań, (PL)  
 (72) Muszyński Sebastian  
 (54) Pierścionek  
 (55)



(51) 11-01 (11) **15508** (22) 2009 08 18 (21) 15170  
 (73) APART Sp. z o.o., Suchy Las k. Poznań, (PL)  
 (72) Muszyński Sebastian  
 (54) Pierścionek  
 (55)



(51) 11-01 (11) **15505** (22) 2009 08 18 (21) 15154  
 (73) APART Sp. z o.o., Suchy Las k. Poznań, (PL)  
 (72) Muszyński Sebastian  
 (54) Pierścionek  
 (55)



(51) 11-01 (11) **15509** (22) 2009 08 18 (21) 15171  
 (73) APART Sp. z o.o., Suchy Las k. Poznań, (PL)  
 (72) Muszyński Sebastian  
 (54) Pierścionek  
 (55)



(51) 11-01 (11) **15506** (22) 2009 08 18 (21) 15155  
 (73) APART Sp. z o.o., Suchy Las k. Poznań, (PL)  
 (72) Muszyński Sebastian  
 (54) Pierścionek  
 (55)



(51) 11-01 (11) **15510** (22) 2009 08 18 (21) 15172  
 (73) APART Sp. z o.o., Suchy Las k. Poznań, (PL)  
 (72) Muszyński Sebastian  
 (54) Pierścionek  
 (55)



(51) 11-01 (11) **15507** (22) 2009 08 18 (21) 15169  
 (73) APART Sp. z o.o., Suchy Las k. Poznań, (PL)  
 (72) Muszyński Sebastian  
 (54) Pierścionek  
 (55)



(51) 11-01 (11) **15511** (22) 2009 08 18 (21) 15173  
 (73) APART Sp. z o.o., Suchy Las k. Poznań, (PL)  
 (72) Muszyński Sebastian  
 (54) Pierścionek  
 (55)



(51) 11-01 (11) **15512** (22) 2009 08 18 (21) 15174  
 (73) APART Sp. z o.o., Suchy Las k. Poznań, (PL)  
 (72) Muszyński Sebastian  
 (54) Pierścionek  
 (55)



(51) 11-01 (11) **15516** (22) 2009 08 18 (21) 15178  
 (73) APART Sp. z o.o., Suchy Las k. Poznań, (PL)  
 (72) Muszyński Sebastian  
 (54) Pierścionek  
 (55)



(51) 11-01 (11) **15513** (22) 2009 08 18 (21) 15175  
 (73) APART Sp. z o.o., Suchy Las k. Poznań, (PL)  
 (72) Muszyński Sebastian  
 (54) Pierścionek  
 (55)



(51) 11-01 (11) **15517** (22) 2009 08 18 (21) 15179  
 (73) APART Sp. z o.o., Suchy Las k. Poznań, (PL)  
 (72) Muszyński Sebastian  
 (54) Pierścionek  
 (55)



(51) 11-01 (11) **15514** (22) 2009 08 18 (21) 15176  
 (73) APART Sp. z o.o., Suchy Las k. Poznań, (PL)  
 (72) Muszyński Sebastian  
 (54) Pierścionek  
 (55)



(51) 11-01 (11) **15518** (22) 2009 08 18 (21) 15180  
 (73) APART Sp. z o.o., Suchy Las k. Poznań, (PL)  
 (72) Muszyński Sebastian  
 (54) Pierścionek  
 (55)



(51) 11-01 (11) **15515** (22) 2009 08 18 (21) 15177  
 (73) APART Sp. z o.o., Suchy Las k. Poznań, (PL)  
 (72) Muszyński Sebastian  
 (54) Pierścionek  
 (55)



(51) 11-01 (11) **15519** (22) 2009 08 18 (21) 15136  
 (73) APART Sp. z o.o., Suchy Las k. Poznań, (PL)  
 (72) Muszyński Sebastian  
 (54) Pierścionek  
 (55)



(51) 11-01 (11) **15520** (22) 2009 08 18 (21) 15138  
 (73) APART Sp. z o.o., Suchy Las k. Poznań, (PL)  
 (72) Muszyński Sebastian  
 (54) Pierścionek  
 (55)



(51) 11-01 (11) **15524** (22) 2009 08 18 (21) 15162  
 (73) APART Sp. z o.o., Suchy Las k. Poznań, (PL)  
 (72) Muszyński Sebastian  
 (54) Pierścionek  
 (55)



(51) 11-01 (11) **15521** (22) 2009 08 18 (21) 15139  
 (73) APART Sp. z o.o., Suchy Las k. Poznań, (PL)  
 (72) Muszyński Sebastian  
 (54) Pierścionek  
 (55)



(51) 11-01 (11) **15525** (22) 2009 08 18 (21) 15163  
 (73) APART Sp. z o.o., Suchy Las k. Poznań, (PL)  
 (72) Muszyński Sebastian  
 (54) Pierścionek  
 (55)



(51) 11-01 (11) **15522** (22) 2009 08 18 (21) 15140  
 (73) APART Sp. z o.o., Suchy Las k. Poznań, (PL)  
 (72) Muszyński Sebastian  
 (54) Pierścionek  
 (55)



(51) 11-01 (11) **15526** (22) 2009 08 18 (21) 15166  
 (73) APART Sp. z o.o., Suchy Las k. Poznań, (PL)  
 (72) Muszyński Sebastian  
 (54) Pierścionek  
 (55)



(51) 11-01 (11) **15523** (22) 2009 08 18 (21) 15141  
 (73) APART Sp. z o.o., Suchy Las k. Poznań, (PL)  
 (72) Muszyński Sebastian  
 (54) Pierścionek  
 (55)



(51) 10-02 (11) **15527** (22) 2009 08 10 (21) 15082  
 (73) APART SPÓŁKA Z OGRANICZONĄ ODPOWIEDZIALNOŚCIĄ,  
 Suchy Las k. Poznań, (PL)

(72) CT Yu Stephen  
(54) Zegarek  
(55)



(51) 10-02 (11) **15528** (22) 2009 08 10 (21) 15081  
(73) APART SPÓŁKA Z OGRANICZONĄ ODPOWIEDZIALNOŚCIĄ,  
Suchy Las k. Poznań, (PL)  
(72) CT Yu Stephen  
(54) Zegarek  
(55)



(51) 11-01 (11) **15529** (22) 2009 08 18 (21) 15157  
(73) APART Sp. z o.o., Suchy Las k. Poznań, (PL)  
(72) Muszyński Sebastian  
(54) Pierścionek  
(55)



(51) 11-01 (11) **15530** (22) 2009 08 18 (21) 15156  
(73) APART Sp. z o.o., Suchy Las k. Poznań, (PL)  
(72) Muszyński Sebastian  
(54) Pierścionek  
(55)



(51) 10-02 (11) **15531** (22) 2009 08 10 (21) 15093  
(73) APART SPÓŁKA Z OGRANICZONĄ ODPOWIEDZIALNOŚCIĄ,  
Suchy Las k. Poznań, (PL)  
(72) CT Yu Stephen  
(54) Zegarek  
(55)



(51) 10-02 (11) **15532** (22) 2009 08 10 (21) 15094  
(73) APART SPÓŁKA Z OGRANICZONĄ ODPOWIEDZIALNOŚCIĄ,  
Suchy Las k. Poznań, (PL)  
(72) CT Yu Stephen  
(54) Zegarek  
(55)



(51) 10-02 (11) **15533** (22) 2009 08 10 (21) 15095  
(73) APART SPÓŁKA Z OGRANICZONĄ ODPOWIEDZIALNOŚCIĄ,  
Suchy Las k. Poznań, (PL)  
(72) CT Yu Stephen  
(54) Zegarek  
(55)



(51) 10-02 (11) **15534** (22) 2009 08 10 (21) 15096  
(73) APART SPÓŁKA Z OGRANICZONĄ ODPOWIEDZIALNOŚCIĄ,  
Suchy Las k. Poznań, (PL)  
(72) CT Yu Stephen  
(54) Zegarek  
(55)





(51) 10-02 (11) **15535** (22) 2009 08 10 (21) 15092  
 (73) APART SPÓŁKA Z OGRANICZONĄ ODPOWIEDZIALNOŚCIĄ,  
 Suchy Las k. Poznania, (PL)  
 (72) CT Yu Stephen  
 (54) Zegarek  
 (55)



(51) 10-02 (11) **15536** (22) 2009 08 10 (21) 15091  
 (73) APART SPÓŁKA Z OGRANICZONĄ ODPOWIEDZIALNOŚCIĄ,  
 Suchy Las k. Poznania, (PL)  
 (72) CT Yu Stephen  
 (54) Zegarek  
 (55)



(51) 10-02 (11) **15537** (22) 2009 08 10 (21) 15090  
 (73) APART SPÓŁKA Z OGRANICZONĄ ODPOWIEDZIALNOŚCIĄ,  
 Suchy Las k. Poznania, (PL)  
 (72) CT Yu Stephen  
 (54) Zegarek  
 (55)



(51) 10-02 (11) **15538** (22) 2009 08 10 (21) 15098  
 (73) APART SPÓŁKA Z OGRANICZONĄ ODPOWIEDZIALNOŚCIĄ,  
 Suchy Las k. Poznania, (PL)  
 (72) CT Yu Stephen  
 (54) Zegarek  
 (55)



(51) 11-01 (11) **15539** (22) 2009 08 18 (21) 15159  
 (73) APART Sp. z o.o., Suchy Las k. Poznania, (PL)  
 (72) Muszyński Sebastian  
 (54) Pierścionek  
 (55)



(51) 11-01 (11) **15540** (22) 2009 08 18 (21) 15160  
 (73) APART Sp. z o.o., Suchy Las k. Poznania, (PL)  
 (72) Muszyński Sebastian  
 (54) Pierścionek  
 (55)



(51) 11-01 (11) **15541** (22) 2009 08 18 (21) 15161  
 (73) APART Sp. z o.o., Suchy Las k. Poznania, (PL)  
 (72) Muszyński Sebastian  
 (54) Pierścionek  
 (55)



(51) 11-01 (11) **15542** (22) 2009 08 18 (21) 15164  
 (73) APART Sp. z o.o., Suchy Las k. Poznania, (PL)  
 (72) Muszyński Sebastian

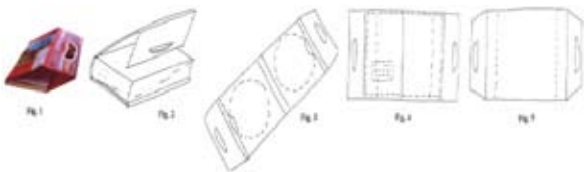
(54) Pierścionek  
(55)



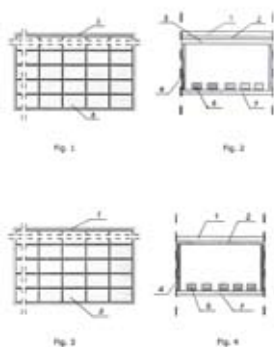
(51) 11-01 (11) **15543** (22) 2009 08 18 (21) 15165  
(73) APART Sp. z o.o., Suchy Las k. Poznania, (PL)  
(72) Muszyński Sebastian  
(54) Pierścionek  
(55)



(51) 19-04 (11) **15544** (22) 2008 04 18 (21) 12945  
(73) DEMART S.A., Warszawa, (PL)  
(72) Wieczorek Marzena  
(54) Okładka  
(55)



(51) 10-06 (11) **15545** (22) 2009 02 09 (21) 14160  
(73) Przedsiębiorstwo Usługowo Produkcyjne KARED Sp. z o.o., Kowale, (PL)  
(72) Redlarski Adam  
(54) Tablica sygnalizacyjna  
(55)



(51) 21-01 (11) **15546** (22) 2009 03 02 (21) 14245  
(73) Marcin Walasek, Wrocław, (PL)  
(72) Walasek Marcin  
(54) Klocki TETRIK  
(55)



(51) 21-01 (11) **15547** (22) 2008 11 07 (21) 14695  
(73) Adam Durka, Warszawa, (PL)  
(72) Durka Adam  
(54) Zabawka-tańczące lalki  
(55)

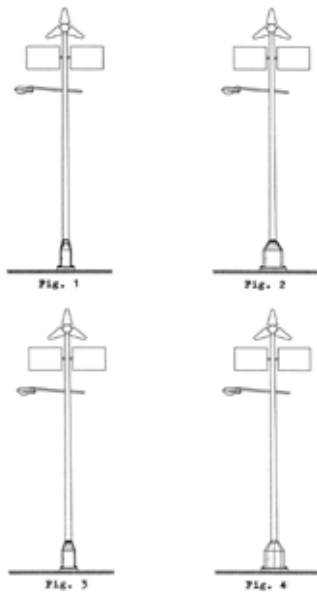


(51) 09-01 (11) **15548** (22) 2009 06 01 (21) 14751  
(73) Studio DN Design Group sp. z o.o., Łomianki, (PL)  
(72) Roszkowski Andrzej  
(54) Butelka  
(55)



(51) 26-03 (11) **15549** (22) 2009 06 23 (21) 14863  
(73) Adolf Bogacki, Szczecin, (PL); Ewa Małgorzata Bogacka, Szczecin, (PL)

- (72) Bogacki Adolf, Bogacka Ewa Małgorzata  
 (54) Słup oświetleniowy-hybryda słoneczno-wiatrowa z zintegrowaną skrzynką instalacyjną  
 (55)



- (51) 06-06 (11) **15550** (22) 2009 06 25 (21) 14871  
 (73) Jacek Kazimierzczak, Warszawa, (PL); Andrzej Wyszomirski, Warszawa, (PL)  
 (72) Kazimierzczak Jacek, Wyszomirski Andrzej  
 (54) Błat stołu z ozdobnym motywem ażurowej serwety z opadającymi wzdłuż blatu krawędziami tej serwety  
 (55)

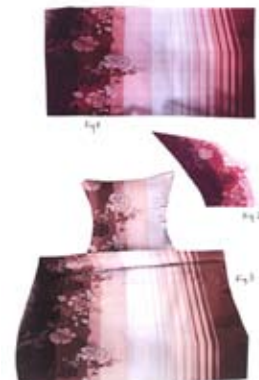


- (51) 99-00 (11) **15551** (22) 2009 07 13 (21) 14927  
 (73) Gospodarstwo Szkółkarskie Anna Ciepłucha, Konstantynów Łódzki, (PL)  
 (72) Ciepłucha Anna  
 (54) Krążek filcowy przeciwchwastowy  
 (55)



- (51) 99-00 (11) **15552** (22) 2009 08 04 (21) 15027  
 (73) „COMEX” SPÓŁKA Z OGRANICZONĄ ODPOWIEDZIALNOŚCIĄ, Piotrków Trybunalski, (PL)

- (72) Pietraszek Małgorzata  
 (54) Komplet nadruków na materiał włókienniczy z motywem roślinnym  
 (55)



- (51) 10-02 (11) **15553** (22) 2009 08 10 (21) 15045  
 (73) APART SPÓŁKA Z OGRANICZONĄ ODPOWIEDZIALNOŚCIĄ, Suchy Las k. Poznań, (PL)  
 (72) CT Yu Stephen  
 (54) Zegarek  
 (55)



- (51) 10-02 (11) **15554** (22) 2009 08 10 (21) 15046  
 (73) APART SPÓŁKA Z OGRANICZONĄ ODPOWIEDZIALNOŚCIĄ, Suchy Las k. Poznań, (PL)  
 (72) Ct Yu Stephen  
 (54) Zegarek  
 (55)



- (51) 10-02 (11) **15555** (22) 2009 08 10 (21) 15047  
 (73) APART SPÓŁKA Z OGRANICZONĄ ODPOWIEDZIALNOŚCIĄ, Suchy Las k. Poznań, (PL)  
 (72) CT Yu Stephen

(54) Zegarek  
(55)



Fig. 1

(51) 10-02 (11) **15556** (22) 2009 08 10 (21) 15048  
(73) APART SPÓŁKA Z OGRANICZONĄ ODPOWIEDZIALNOŚCIĄ,  
Suchy Las k. Poznań, (PL)  
(72) CT Yu Stephen  
(54) Zegarek  
(55)



Fig. 1

(51) 10-02 (11) **15557** (22) 2009 08 10 (21) 15049  
(73) APART SPÓŁKA Z OGRANICZONĄ ODPOWIEDZIALNOŚCIĄ,  
Suchy Las k. Poznań, (PL)  
(72) CT Yu Stephen  
(54) Zegarek  
(55)



Fig. 1

(51) 10-02 (11) **15558** (22) 2009 08 10 (21) 15050  
(73) APART SPÓŁKA Z OGRANICZONĄ ODPOWIEDZIALNOŚCIĄ,  
Suchy Las k. Poznań, (PL)  
(72) CT Yu Stephen  
(54) Zegarek  
(55)



Fig. 1

(51) 10-02 (11) **15559** (22) 2009 08 10 (21) 15051  
(73) APART SPÓŁKA Z OGRANICZONĄ ODPOWIEDZIALNOŚCIĄ,  
Suchy Las k. Poznań, (PL)  
(72) CT Yu Stephen  
(54) Zegarek  
(55)



Fig. 1

(51) 10-02 (11) **15560** (22) 2009 08 10 (21) 15052  
(73) APART SPÓŁKA Z OGRANICZONĄ ODPOWIEDZIALNOŚCIĄ,  
Suchy Las k. Poznań, (PL)  
(72) CT Yu Stephen  
(54) Zegarek  
(55)



Fig. 1

(51) 10-02 (11) **15561** (22) 2009 08 10 (21) 15053  
(73) APART SPÓŁKA Z OGRANICZONĄ ODPOWIEDZIALNOŚCIĄ,  
Suchy Las k. Poznań, (PL)  
(72) CT Yu Stephen  
(54) Zegarek  
(55)



Fig. 1

(51) 10-02 (11) **15562** (22) 2009 08 10 (21) 15054  
(73) APART SPÓŁKA Z OGRANICZONĄ ODPOWIEDZIALNOŚCIĄ,  
Suchy Las k. Poznań, (PL)  
(72) Melwani Kishoo  
(54) Zegarek  
(55)



Fig. 1

(51) 10-02 (11) **15563** (22) 2009 08 10 (21) 15055  
 (73) APART SPÓŁKA Z OGRANICZONĄ ODPOWIEDZIALNOŚCIĄ,  
 Suchy Las k. Poznania, (PL)  
 (72) Melwani Kishoo  
 (54) Zegarek  
 (55)



Fig. 1

(51) 10-02 (11) **15564** (22) 2009 08 10 (21) 15056  
 (73) APART SPÓŁKA Z OGRANICZONĄ ODPOWIEDZIALNOŚCIĄ,  
 Suchy Las k. Poznania, (PL)  
 (72) Melwani Kishoo  
 (54) Zegarek  
 (55)



Fig. 1

(51) 10-02 (11) **15565** (22) 2009 08 10 (21) 15057  
 (73) APART SPÓŁKA Z OGRANICZONĄ ODPOWIEDZIALNOŚCIĄ,  
 Suchy Las k. Poznania, (PL)  
 (72) Melwani Kishoo  
 (54) Zegarek  
 (55)



Fig. 1

(51) 10-02 (11) **15566** (22) 2009 08 10 (21) 15058  
 (73) APART SPÓŁKA Z OGRANICZONĄ ODPOWIEDZIALNOŚCIĄ,  
 Suchy Las k. Poznania, (PL)  
 (72) Melwani Kishoo  
 (54) Zegarek  
 (55)



Fig. 1

(51) 10-02 (11) **15567** (22) 2009 08 10 (21) 15059  
 (73) APART SPÓŁKA Z OGRANICZONĄ ODPOWIEDZIALNOŚCIĄ,  
 Suchy Las k. Poznania, (PL)  
 (72) Melwani Kishoo  
 (54) Zegarek  
 (55)



Fig. 1

(51) 10-02 (11) **15568** (22) 2009 08 10 (21) 15060  
 (73) APART SPÓŁKA Z OGRANICZONĄ ODPOWIEDZIALNOŚCIĄ,  
 Suchy Las k. Poznania, (PL)  
 (72) Melwani Kishoo  
 (54) Zegarek  
 (55)



Fig. 1

(51) 10-02 (11) **15569** (22) 2009 08 10 (21) 15061  
 (73) APART SPÓŁKA Z OGRANICZONĄ ODPOWIEDZIALNOŚCIĄ,  
 Suchy Las k. Poznania, (PL)  
 (72) Melwani Kishoo  
 (54) Zegarek  
 (55)



Fig. 1

(51) 10-02 (11) **15570** (22) 2009 08 10 (21) 15062  
 (73) APART SPÓŁKA Z OGRANICZONĄ ODPOWIEDZIALNOŚCIĄ,  
 Suchy Las k. Poznania, (PL)  
 (72) Melwani Kishoo  
 (54) Zegarek  
 (55)



Fig. 1

(51) 10-02 (11) **15571** (22) 2009 08 10 (21) 15063  
 (73) APART SPÓŁKA Z OGRANICZONĄ ODPOWIEDZIALNOŚCIĄ,  
 Suchy Las k. Poznania, (PL)  
 (72) Melwani Kishoo  
 (54) Zegarek  
 (55)



(51) 10-02 (11) **15572** (22) 2009 08 10 (21) 15064  
 (73) APART SPÓŁKA Z OGRANICZONĄ ODPOWIEDZIALNOŚCIĄ,  
 Suchy Las k. Poznania, (PL)  
 (72) Melwani Kishoo  
 (54) Zegarek  
 (55)



(51) 10-02 (11) **15573** (22) 2009 08 10 (21) 15065  
 (73) APART SPÓŁKA Z OGRANICZONĄ ODPOWIEDZIALNOŚCIĄ,  
 Suchy Las k. Poznania, (PL)  
 (72) Melwani Kishoo  
 (54) Zegarek  
 (55)



(51) 10-02 (11) **15574** (22) 2009 08 10 (21) 15066  
 (73) APART SPÓŁKA Z OGRANICZONĄ ODPOWIEDZIALNOŚCIĄ,  
 Suchy Las k. Poznania, (PL)  
 (72) Melwani Kishoo  
 (54) Zegarek  
 (55)



(51) 10-02 (11) **15575** (22) 2009 08 10 (21) 15067  
 (73) APART SPÓŁKA Z OGRANICZONĄ ODPOWIEDZIALNOŚCIĄ,  
 Suchy Las k. Poznania, (PL)  
 (72) Melwani Kishoo  
 (54) Zegarek  
 (55)



(51) 10-02 (11) **15576** (22) 2009 08 10 (21) 15068  
 (73) APART SPÓŁKA Z OGRANICZONĄ ODPOWIEDZIALNOŚCIĄ,  
 Suchy Las k. Poznania, (PL)  
 (72) Melwani Kishoo  
 (54) Zegarek  
 (55)



(51) 10-02 (11) **15577** (22) 2009 08 10 (21) 15069  
 (73) APART SPÓŁKA Z OGRANICZONĄ ODPOWIEDZIALNOŚCIĄ,  
 Suchy Las k. Poznania, (PL)  
 (72) Melwani Kishoo  
 (54) Zegarek  
 (55)



(51) 10-02 (11) **15578** (22) 2009 08 10 (21) 15070  
 (73) APART SPÓŁKA Z OGRANICZONĄ ODPOWIEDZIALNOŚCIĄ,  
 Suchy Las k. Poznania, (PL)  
 (72) Melwani Kishoo  
 (54) Zegarek  
 (55)



(51) 10-02 (11) **15579** (22) 2009 08 10 (21) 15071  
 (73) APART SPÓŁKA Z OGRANICZONĄ ODPOWIEDZIALNOŚCIĄ,  
 Suchy Las k. Poznania, (PL)  
 (72) Melwani Kishoo  
 (54) Zegarek  
 (55)



(51) 10-02 (11) **15583** (22) 2009 08 10 (21) 15075  
 (73) APART SPÓŁKA Z OGRANICZONĄ ODPOWIEDZIALNOŚCIĄ,  
 Suchy Las k. Poznania, (PL)  
 (72) Melwani Kishoo  
 (54) Zegarek  
 (55)



(51) 10-02 (11) **15580** (22) 2009 08 10 (21) 15072  
 (73) APART SPÓŁKA Z OGRANICZONĄ ODPOWIEDZIALNOŚCIĄ,  
 Suchy Las k. Poznania, (PL)  
 (72) Melwani Kishoo  
 (54) Zegarek  
 (55)



(51) 10-02 (11) **15584** (22) 2009 08 10 (21) 15076  
 (73) APART SPÓŁKA Z OGRANICZONĄ ODPOWIEDZIALNOŚCIĄ,  
 Suchy Las k. Poznania, (PL)  
 (72) Melwani Kishoo  
 (54) Zegarek  
 (55)



(51) 10-02 (11) **15581** (22) 2009 08 10 (21) 15073  
 (73) APART SPÓŁKA Z OGRANICZONĄ ODPOWIEDZIALNOŚCIĄ,  
 Suchy Las k. Poznania, (PL)  
 (72) Melwani Kishoo  
 (54) Zegarek  
 (55)



(51) 10-02 (11) **15585** (22) 2009 08 10 (21) 15077  
 (73) APART SPÓŁKA Z OGRANICZONĄ ODPOWIEDZIALNOŚCIĄ,  
 Suchy Las k. Poznania, (PL)  
 (72) Melwani Kishoo  
 (54) Zegarek  
 (55)



(51) 10-02 (11) **15582** (22) 2009 08 10 (21) 15074  
 (73) APART SPÓŁKA Z OGRANICZONĄ ODPOWIEDZIALNOŚCIĄ,  
 Suchy Las k. Poznania, (PL)  
 (72) Melwani Kishoo  
 (54) Zegarek  
 (55)



(51) 10-02 (11) **15586** (22) 2009 08 10 (21) 15078  
 (73) APART SPÓŁKA Z OGRANICZONĄ ODPOWIEDZIALNOŚCIĄ,  
 Suchy Las k. Poznania, (PL)  
 (72) Melwani Kishoo  
 (54) Zegarek  
 (55)



(51) 10-02 (11) **15587** (22) 2009 08 10 (21) 15079  
 (73) APART SPÓŁKA Z OGRANICZONĄ ODPOWIEDZIALNOŚCIĄ,  
 Suchy Las k. Poznania, (PL)  
 (72) CT Yu Stephen  
 (54) Zegarek  
 (55)



(51) 10-02 (11) **15588** (22) 2009 08 10 (21) 15080  
 (73) APART SPÓŁKA Z OGRANICZONĄ ODPOWIEDZIALNOŚCIĄ,  
 Suchy Las k. Poznania, (PL)  
 (72) CT Yu Stephen  
 (54) Zegarek  
 (55)



258

#### WPISY I ZMIANY W REJESTRZE WZORÓW PRZEMYSŁOWYCH (nieuwzględnione w innych samodzielnych ogłoszeniach)

Poniższe zestawienie zawiera kolejno: numer rejestracji wzoru przemysłowego, datę wpisu, oznaczenie rubryki, w której dokonano wpisu lub zmiany oraz treść wpisu. Poszczególne rubryki rejestru wzorów przemysłowych zawierają następujące dane:

rubryka A - nazwisko i imię albo nazwa, miejsce zamieszkania albo siedziba uprawnionego z prawa z rejestracji wzoru przemysłowego (miejscowość, kraj) oraz numer identyfikacji podatkowej NIP, a także numer PESEL albo numer identyfikacyjny REGON, o ile zgłaszający je wskazał,

rubryka B - przedmiot wzoru przemysłowego,

rubryka C - nazwisko i imię twórcy wzoru przemysłowego oraz jego miejsce zamieszkania (miejscowość, kraj),

rubryka D - prawa ograniczające prawo z rejestracji,

rubryka E - wnioski o unieważnienie i sprzeciwy oraz decyzje dotyczące danego prawa z rejestracji,

rubryka F - data unieważnienia lub data i przyczyna wygaśnięcia prawa z rejestracji.

**Uwaga:** Publikacji podlegają: zmiana uprawnionego, twórcy, zmiana nazwy uprawnionego, prawa ograniczające prawo z rejestracji wzoru przemysłowego, sprostowania istotnych pomyłek.

**8064** 2010 03 18 A. Wprowadzono zmianę uprawnionego przez wykreślenie wpisu: „Dudek Krzysztof, 42-295 Koziegłowy ul. Świętokrzyska 28, Polska” i dokonanie wpisu: „Dudek Dorota, Częstochowa, Polska”

**1494, 2675, 4925, 13177, 13180** 2010 03 23 A. Wprowadzono zmianę nazwy i siedziby uprawnionego przez wykreślenie wpisu: „JUTRZENKA S.A., Bydgoszcz, Polska 090205344” i dokonanie wpisu: „JUTRZENKA COLIAN SP. Z O.O., Opatówek, Polska 300446241”

**2921** 2010 03 12 A. Wprowadzono zmianę uprawnionego przez wykreślenie wpisu: „Mazur LOOK International Spółka z o.o., 11-200 Bartoszyce ul. Strefowa 2, Polska” i dokonanie wpisu: „BRW SOFA Spółka z o.o., Olsztyn, Polska 015324751”

**3205** 2010 03 11 A. Wprowadzono zmianę uprawnionego przez wykreślenie wpisu: „Trepol A/S, Ursusvej 5 8464 Galten, Dania” i dokonanie wpisu: „Trepol Norden A/S, Galten, Dania”

**8903, 8905, 8906** 2010 03 12 A. Wprowadzono zmianę nazwy uprawnionego przez wykreślenie wpisu: „Rosiński i S-ka, Sp. z o.o., Zakład Produkcji Opakowań, Bielsko-Biała, Polska 070430217” i dokonanie wpisu: „Rosiński i S-ka Spółka Akcyjna Zakład Produkcji Opakowań, Bielsko-Biała, Polska 070430217”

**9581** 2010 03 11 A. Wprowadzono zmianę uprawnionego przez wykreślenie wpisu: „Lu Polska S.A., Warszawa, Polska” i dokonanie wpisu: „KRAFT FOODS POLSKA Spółka Akcyjna, Warszawa, Polska 010599348”

259

#### DECYZJE STWIERDZAJĄCE WYGAŚNIĘCIE DECYZJI O UDZIELENIU PRAWA Z REJESTRACJI

Poniższe zestawienie zawiera numer zgłoszenia wzoru przemysłowego.

10382	13379	14628	14759
12478	13953	14631	14760
13316	13991	14717	14798
13318	14075	14718	

260

#### DECYZJE O UNIEWAŻNIENIU PRAWA Z REJESTRACJI

Poniższe zestawienie zawiera kolejno: numer rejestracji wzorów przemysłowych, datę unieważnienia prawa z rejestracji oraz treść decyzji.

6048	2009 05 28	unieważniono prawo z rejestracji wzoru przemysłowego
7580	2009 03 18	unieważniono prawo z rejestracji wzoru przemysłowego
7580	2009 03 18	unieważniono prawo z rejestracji wzoru przemysłowego
10432	2009 11 19	unieważniono prawo z rejestracji wzoru przemysłowego
11368	2009 09 02	unieważniono prawo z rejestracji wzoru przemysłowego
11424	2009 11 04	unieważniono prawo z rejestracji wzoru przemysłowego

261

#### DECYZJE O WYGAŚNIĘCIU PRAWA Z REJESTRACJI

Poniższe zestawienie zawiera kolejno: numer rejestracji wzorów przemysłowych i datę wygaśnięcia prawa z rejestracji.

4571	2007 11 15	4695	2007 11 12
4588	2007 10 24	4723	2007 11 28



---

4889	2007 04 08	6750	2008 12 08	8029	2008 09 02	8866	2008 07 24
5044	2007 10 13	6759	2009 01 17	8086	2009 02 11	8868	2008 07 18
5045	2007 10 13	6762	2009 01 07	8102	2007 10 21	9002	2008 12 29
5084	2007 11 18	6763	2008 08 27	8103	2007 10 21	9123	2008 04 25
6451	2008 08 28	6764	2008 08 27	8272	2008 04 25	9347	2008 07 28
6701	2008 11 17	6766	2008 08 27	8276	2008 09 05	9365	2008 07 28
6710	2008 12 17	6770	2008 12 23	8307	2009 01 28	9602	2006 12 24
6718	2008 11 18	6771	2008 12 16	8449	2009 01 10	9723	2007 07 25
6724	2008 06 20	6772	2008 12 29	8585	2008 09 05	9878	2008 07 28
6726	2008 04 25	6773	2008 12 30	8588	2008 11 04	10119	2008 07 07
6728	2008 11 25	6774	2008 12 31	8590	2008 11 04	10138	2009 01 29
6731	2005 09 01	6776	2008 12 31	8591	2008 02 14	11170	2005 10 07
6739	2008 02 25	7092	2009 03 19	8610	2009 11 15		
6748	2009 01 13	8022	2009 01 26	8833	2008 07 18		

## D. ZNAKI TOWAROWE

Cyfrowe kody identyfikacyjne (wg normy WIPO ST. 60), które poprzedzają informacje o dokonanej rejestracji oznaczają:

- (111) – numer prawa ochronnego
- (151) – data wydania decyzji o udzieleniu prawa ochronnego
- (210) – numer zgłoszenia
- (220) – data zgłoszenia (w przypadku konwersji – oznaczono literą K – jest to data od której liczy się okres ochrony na terenie Polski)
- (441) – data ogłoszenia o zgłoszeniu
- (510) – wykaz towarów
- (511) – klasy towarowe
- (531) – symbol klasyfikacji elementów graficznych znaku
- (540) – określenie znaku towarowego ze wskazaniem kolorów
- (551) – wskazanie kategorii znaku towarowego lub udzielonego prawa jeżeli dotyczy wspólnego prawa ochronnego, wspólnego znaku towarowego albo wspólnego znaku towarowego gwarancyjnego
- (732) – nazwisko i imię lub nazwę uprawnionego, jego miejsce zamieszkania lub siedzibę oraz kod kraju

262

### REJESTRACJA

(od nr 225 001 do nr 226 040)

(111) **225001** (220) 2008 11 27 (210) 349117  
 (151) 2010 03 11 (441) 2009 03 02  
 (732) Cywilno-Wojskowy Klub Sportowy „RESOVIA”, Rzeszów, PL.  
 (540)



Kolor znaku: biały, czerwony, niebieski, złoty

(531) 5.3.20, 9.1.10, 24.1.3, 24.13.4, 26.11.3, 27.5.1, 27.7.1, 29.1.14  
 (510), (511) **16** afisze, albumy, blankiety, broszury, bloczki do pisania, notatniki, druki, papier, karton, dzienniki, czasopisma, chorągiewki papierowe, książki, katalogi, karty do gry, foldery, etykiety nie z materiału, figurki z miazgi papierowej, folie z tworzywa sztucznego do pakowania, opakowania z tworzyw sztucznych, fotografie, grafiki, kalendarze, nalepki, pisma, sztandary papierowe lub z tworzyw sztucznych, wydawnictwa albumowe, materiały biurowe, **25** buty piłkarskie, buty narciarskie, getry, kąpielówki, nakrycia głowy, koszule, koszulki sportowe, obuwie, obuwie sportowe, odzież, pantofle gimnastyczne, rękawiczki, ubrania dla kierowców, spodnie, spodnie dresy sportowe, spódnice, swetry, szale, szaliki, taśmy do getrów pod stopy, czepki kąpielowe, kostiumy kąpielowe, marynarki, znaczki klubowe, **41** świadczenie usług wydawniczych, usługi w zakresie kultury fizycznej i sportu, nauka gimnastyki, pływania, jazdy na nartach, jazdy konnej, szermierki, koszykówki, gry w piłkę nożną, siatkowa, gry w szczypiomiaka, tenisa, usługi w zakresie udostępniania obiektów sportowych, wypożyczanie sprzętu sportowego, organizowanie obozów sportowych i pokazów treningu praktycznego, organizowa-

nie zawodów sportowych, organizowanie konferencji, kongresów, seminariów, sympozjów, zjazdów i wykładów, organizowanie imprez rozrywkowych, artystycznych, naukowych i kulturalnych, organizowanie imprez plenerowych o charakterze rekreacyjnym, organizowanie konkursów edukacyjnych i rozrywkowych, organizowanie loterii, organizowanie wystaw w celach kulturalnych i edukacyjnych.

(111) **225002** (220) 2008 09 03 (210) 345651  
 (151) 2010 01 15 (441) 2008 12 08  
 (732) LESZCZYŃSKA AGENCJA WYDAWNICZA Mieczysław Strzelczyk, Marek Stoliński Spółka Jawna, Leszno, PL.

(540) Bądź widoczny w biznesie  
 (510), (511) **16** kalendarze, czasopisma, książki, notatniki, zeszyty, skorowidze, **35** usługi reklamowe, pośrednictwo handlowe, oferowanie i zamawianie usług reklamowych, wydawniczych, poligraficznych przez Internet, **40** usługi poligraficzne, usługi intrologatorskie, **41** usługi wydawnicze.

(111) **225003** (220) 2006 05 04 (210) 310333  
 (151) 2010 03 03 (441) 2006 08 07  
 (732) LECH Garmażeria Staropolska Lech Zwolan, Osiedle Ignatki, PL.  
 (540)



Kolor znaku: biały, czerwony  
 (531) 8.5.1, 25.5.2, 26.4.1, 27.5.1, 29.1.12

(510), (511) **29** mięso, drób, dziczyzna, ekstrakty mięsne, konserwowe, suszone i gotowane owoce i warzywa, galaretki, dzemy, kompoty, jaja, mleko, produkty mleczne, **30** kawa, herbata, kakao, cukier, ryż, tapioka, sago, kawa nienaturalna, mąka i produkty zbożowe, chleb, wyroby cukiernicze i słodczyce, lody, miód, melasa (syropy), drożdże, proszek do pieczenia, sól, musztarda, ocet, sosy, przyprawy.

(111) **225004** (220) 2006 11 16 (210) 318053  
(151) 2010 03 03 (441) 2007 02 19  
(732) Koenig & Bauer Aktiengesellschaft, Wurzburg, DE.  
(540) KBA Polska

(510), (511) **07** maszyny drukarskie, maszyny offsetowe rotacyjne, maszyny rotacyjne rolowe, maszyny-drukarskie, arkuszowe, maszyny dla przemysłu graficznego, maszyny do rytowania, maszyny dla dalszej obróbki wyrobów drukarskich lub papieru zawarte w tej klasie, a mianowicie do transportowania, cięcia, falcowania arkuszy, zbierania, zszywania, opakowywania, do zbierania falcowanych arkuszy, sortowania, bindowania, odczytywania, perforowania, klejenia, zszywania klamrami, zesnurowywania, banderolowania, intrologatorstwa, oprzyrządowanie zawarte w klasie 07 do wyżej wymienionych maszyn drukarskich jak również maszyn dla przemysłu graficznego i maszyn dla dalszej obróbki wyrobów drukarskich lub papieru, a mianowicie przyrządów sterujących, mechanicznych przyrządów do transportowania wyrobów drukarskich lub papieru w trakcie procesów produkcji, zespoły drukujące, urządzenia farbowe, zespoły zwilżające, maszyny i przyrządy mechaniczne do falcowania wyrobów drukarskich lub papieru, przełączniki rolek, mechaniczne przyrządy rejestrujące, maszyny i przyrządy do zmiany form drukarskich, maszyny i przyrządy mechaniczne do przechowywania i/lub nastawiania walców w urządzeniach farbowych i/lub zespołach zwilżających i/lub cylindrach w urządzeniach drukujących, maszyny i przyrządy mechaniczne do utrzymywania stałej temperatury dla urządzeń farbowych i/lub zespołów zwilżających i/lub cylindrów urządzeń drukujących dla maszyn drukarskich, maszyny i przyrządy mechaniczne do nastawiania urządzeń tnących i/lub cylindrów przecinających dla maszyn drukarskich oraz do części wyżej wymienionych towarów, zawarte w klasie 07, **09** plotery, fotokopiarki, przyrządy elektroniczne i instrumenty elektroniczne zawarte w klasie 09 dla maszyn drukarskich jak również maszyny dla przemysłu graficznego i maszyny dla dalszej obróbki wyrobów drukarskich lub papieru zawarte w tej klasie, elektroniczne przyrządy do regulowania i przyrządy do sterowania zawarte w tej klasie, przyrządy do dozowania zawarte w tej klasie, przyrządy do kontroli jakości i przyrządy do kontroli produkcji zawarte w tej klasie, przyrządy do dozowania temperatury i sterowania naprężenia papieru jako części lub jako oprzyrządowanie maszyn drukarskich zawarte w tej klasie, maszyny dla przemysłu graficznego i maszyny dla dalszej obróbki wyrobów drukarskich lub papieru, mianowicie do transportowania, cięcia, falcowania arkuszy, zbierania, zszywania, opakowywania, do zbierania falcowanych arkuszy, sortowania, bindowania, odczytywania, kontrolowania, perforowania, klejenia, zszywania klamrami, zesnurowywania, banderolowania, intrologatorstwa, elektryczne i elektroniczne przyrządy i instrumenty mierzące, kontrolujące do nastawiania i wstępnego nastawiania podzespołów i części maszyn drukarskich oraz maszyny dla przemysłu graficznego i maszyny dla dalszej obróbki wyrobów drukarskich i papieru, elektryczne i elektroniczne przyrządy i instrumenty do sterowania zdalnego, obsługi zdalnej, dozowania zdalnego, sterowania i/lub regulacji zasuw farbowych, walców farbowych, walców zwilżających, urządzeń rejestrujących do kontroli jakości w maszynach drukarskich jak również maszynach dla przemysłu graficznego i maszynach dla dalszej obróbki wyrobów drukarskich lub papieru, elektryczne i elektroniczne przyrządy i instrumenty do sterowania zdalnego, obsługi zdalnej, dozowania zdalnego, sterowania i/lub regulacji urządzeniami do zmiany form drukowych, elektryczne lub elektroniczne przyrządy i instrumenty do sterowania zdalnego, obsługi zdalnej, dozowania zdalnego, sterowania i/lub regulowania urządzeniami do przechowywania i/lub nastawiania walców w urządzeniach farbowych lub zespołach zwilżających i/lub cylindrach w urządzeniach drukujących, elektryczne lub elektroniczne przyrządy do sterowania zdalnego, obsługi zdalnej, dozowania zdalnego, sterowania i/lub regulacji dla urządzeń farbowych i/lub zespołów zwilżających i/lub cylindrach w urządzeniach drukujących, elektryczne i elektroniczne przyrządy i instrumenty do sterowania zdalnego, obsługi zdalnej, dozowania zdalnego, sterowania i/lub regulacji dla urządzeń tnących i/lub cylindrów przecinających w maszynach drukarskich jak również

maszynach dla przemysłu graficznego i maszynach dla dalszej obróbki wyrobów drukarskich lub papieru, mechaniczne przyrządy kontrolne do stosowania w dalszej obróbce wyrobów drukarskich i papieru oraz do części wyżej wymienionych towarów, zawarte w klasie 09, **37** usługi instalacyjne, usługi w zakresie konserwacji i naprawy oraz usługi w zakresie napraw maszyn drukarskich, jak również maszyn dla przemysłu graficznego, maszyn dla dalszej obróbki wyrobów drukarskich lub papieru i ich części, doradztwo dotyczące instalowania, dozowania, konserwacji zapobiegawczej, kontroli konserwacyjnej i reperacji maszyn drukarskich jak również maszyn dla przemysłu graficznego, maszyn dla dalszej obróbki wyrobów drukarskich lub papieru i ich części.

(111) **225005** (220) 2008 01 21 (210) 335444  
(151) 2010 01 08 (441) 2008 04 28  
(732) DAIRY BROKER Spółka z ograniczoną odpowiedzialnością w organizacji, Warszawa, PL.  
(540)



Kolor znaku: biały, czarny, żółty, szary, złoty  
(531) 1.3.1, 3.4.1, 25.1.15, 27.5.1, 29.1.15  
(510), (511) **29** sery twarde, sery żółte.

(111) **225006** (220) 2008 01 21 (210) 335445  
(151) 2010 01 08 (441) 2008 04 28  
(732) DAIRY BROKER Spółka z ograniczoną odpowiedzialnością w organizacji, Warszawa, PL.  
(540)



Kolor znaku: biały, czarny, szary, żółty  
(531) 1.3.1, 26.2.1, 27.5.1, 29.1.14

(510), (511) **16** etykiety, cenniki, prospekty, kalendarze, długopisy, opakowania papierowe i z tworzyw sztucznych, **29** mleko, mleko zagęszczone; produkty mleczne i jajczarskie, w tym: jaja, jogurty, kefir, masła, masła z dodatkiem tłuszczów roślinnych, sery białe i twarde, śmietany, tłuszcze do smarowania, żółtka jajek, **35** prowadzenie hurtowni i sklepów w których prowadzona jest sprzedaż produktów mleczarskich i jajczarskich, **39** usługi dystrybucji, przygotowania do sprzedaży, pakowania, magazynowania oraz transportu produktów mleczarskich i jajczarskich.

(111) **225007** (220) 2008 02 25 (210) 337085  
(151) 2009 12 28 (441) 2008 06 09  
(732) DOMINIO Centrum Dystrybucji Opakowań i Artykułów Biurowych Ryszard Witowski, Rzeszów, PL.  
(540)



Kolor znaku: czarny, biały, czerwony, pomarańczowy, zielony, niebieski, fioletowy  
(531) 1.5.1, 1.15.1, 27.5.1, 29.1.15

(510), (511) **02** atramenty i tonery do faksów, pojemniki z tuszem i tonery do drukarek laserowych, atramentowych, fotokopiarek i urządzeń powielających, **16** taśmy barwiące do drukarek, maszyn liczących i przetwarzających, taśmy nasączone tuszem do drukarek komputerowych, poduszki do stempli, pieczętki, reprodukcje graficzne, materiały piśmienne, **35** zgrupowanie na rzecz osób trzecich różnych towarów obejmujących: atramenty i tonery do faksów, pojemniki z tuszem i tonery do drukarek laserowych, atramentowych, fotokopiarek i urządzeń powielających, taśmy barwiące do drukarek, maszyn liczących i przetwarzających, taśmy nasączone tuszem do drukarek komputerowych, poduszki do stempli, pieczętki, reprodukcje graficzne, materiały piśmienne pozwalające nabywcy wygodnie je oglądać i kupować w sklepach, hurtowniach oraz na stronie internetowej, prowadzenie sprzedaży powyższych towarów także w ramach sklepu internetowego, rozpowszechnianie materiałów i ogłoszeń reklamowych, usługi w zakresie pośrednictwa handlowego, fachowe doradztwo handlowe, organizowanie różnorodnej reklamy i promocji w zakresie świadczonych usług na rzecz osób trzecich, organizowanie i współudział w targach i wystawach handlowych i reklamowych na rzecz osób trzecich, usługi internetowe związane z pośrednictwem handlowym w zakresie dostępu do informacji o oferowanych towarach i świadczonych usługach poprzez skomputeryzowane przyjmowanie zamówień i zleceń w celu umożliwienia zainteresowanym osobom brania udziału w różnorodnych transakcjach handlowych, usługi kserograficzne, **37** regeneracja technicznych środków drukujących i powielających, tonerów, pojemników z tuszem i atramentem, regeneracja zużytych urządzeń drukujących, kopiących i ich części, **40** druk sitowy, drukowanie offsetowe.

(111) **225008** (220) 2008 04 30 (210) 340353  
 (151) 2010 01 11 (441) 2008 08 04  
 (732) BATOM. PL Józef Leśniak HURTOWNIA ZDROWEJ ŻYWNOSCI,  
 Kraków, PL.  
 (540)



Kolor znaku: pomarańczowy, zielony

(531) 26.2.1, 27.5.1, 29.1.12

(510), (511) **29** mięso; konserwy mięsne; koncentraty i ekstrakty mięsne; ryby nieżywe; konserwy i przetwory rybne; drób nieżywy; dziczyzna; owoce i warzywa konserwowane, mrożone, puszkowane, suszone i gotowane; przetwory jarzynowe; soja konserwowana spożywcza; napoje sojowe; pasztyty i kotlety sojowe; tofu; galaretki jadalne; dżemy; jaja; mleko i produkty mleczne; oleje i tłuszcze jadalne; masło orzechowe; pyłki kwiatowe jako żywność; soki roślinne do gotowania; wędliny, **30** kawa; herbata; kakao; cukier; cukierki; mąka spożywcza; makarony spożywcze; ryż; kasze spożywcze; chleb; bułki; płatki i produkty zbożowe; czekolada; słodycze i wyroby cukiernicze; lody spożywcze; miód; drożdże; sól kuchenna; przyprawy; ocet; musztarda; sosy do sałatek, sos sojowy; kit pszczeli spożywczy (propolis); desery i ciasto sojowe, **31** świeże owoce i warzywa; korzenie jadalne; kukurydza; krzewy; kwiaty naturalne; nasiona; orzechy; pyłek (materiał surowy); pożywienie dla zwierząt domowych; rośliny; sadzonki, **35** reklama; promocja sprzedaży dla osób trzecich, pomoc w zarządzaniu przedsiębiorstwami handlowymi; organizowanie wystaw w celach handlowych lub reklamowych; wynajmowanie miejsc na umieszczanie ogłoszeń lub reklam; pokazy towarów; organizowanie targów handlowych; zgrupowanie na rzecz osób trzecich następujących towarów: mięso; konserwy mięsne; koncentraty i ekstrakty mięsne; ryby nieżywe; konserwy i przetwory rybne; drób nieżywy; dziczyzna; owoce i warzywa konserwowane, mrożone, puszkowane, suszone i gotowane; przetwory jarzynowe; soja konserwowana spożywcza; napoje sojowe; desery, ciasto, pasztyty i kotlety sojowe; tofu; galaretki jadalne; dżemy; jaja; mleko i produkty mleczne; oleje i tłuszcze jadalne; masło orzechowe; pyłki kwiatowe jako żywność; soki ro-

ślinne do gotowania; wędliny, kawa; herbata; kakao; cukier; cukierki; mąka spożywcza; makarony spożywcze; ryż; kasze spożywcze; chleb; bułki; płatki i produkty zbożowe; czekolada; słodycze i wyroby cukiernicze; lody spożywcze; miód; drożdże; sól kuchenna; przyprawy; ocet; musztarda; sosy; sos sojowy; kit pszczeli spożywczy (propolis); świeże owoce i warzywa; korzenie jadalne; kukurydza; krzewy; kwiaty naturalne; nasiona; orzechy; pyłek (materiał surowy); pożywienie dla zwierząt domowych; rośliny; sadzonki, pozwalające nabywcy wygodnie oglądać i kupować te towary u hurtownika i w sklepie wielobranżowym; usługi zaopatrywania osób trzecich w towary i usługi.

(111) **225009** (220) 2008 04 30 (210) 340405  
 (151) 2010 02 25 (441) 2008 08 04  
 (732) „PRESTIGE DEVELOPMENT” Spółka z ograniczoną  
 odpowiedzialnością, Częstochowa, PL.  
 (540)



Kolor znaku: biały, czarny, złoty

(531) 26.4.7, 27.5.1, 29.1.13

(510), (511) **06** armatura do przewodów metalowa, barierki ochronne metalowe, belki metalowe, szalunki do betonu metalowe, blacha, materiały blacharskie dla budownictwa, bramy metalowe, kratownice i płyty metalowe dla budownictwa, materiały zbrojeniowe dla budownictwa, rury i przewody do instalacji centralnego ogrzewania, cyfry i litery z metali nieszlachetnych z wyjątkiem czcionek, dachówki metalowe, pokrycia dachowe metalowe, drabiny metalowe, przewody drenażowe metalowe, zawory do przewodów drenażowych metalowe, drobnica żelazna, znaki drogowe metalowe nieświecące i niemechaniczne, drut metalowy z metali nieszlachetnych, osłony metalowe drzew, futryny i ościeżnice metalowe, metalowy osprzęt do drzwi metalowy, drzwi metalowe, zamknięcia do drzwi metalowe, gwoździe, haki metalowe, złączki do rur lub kabli metalowe, rury rozgałęźne do kanalizacji metalowe, kołki do ścian metalowe, kołki metalowe, kominy metalowe, kominowe nasady i trzony metalowe, konstrukcje metalowe, materiały konstrukcyjne metalowe, kształtki rurowe rozgałęźne metalowe, liny metalowe, słupy metalowe, ograniczniki metalowe, ogrodzenia metalowe, okładziny metalowe dla budownictwa, osprzęt metalowy do okien, okna i okiennice metalowe, okucia metalowe, osłony do rur metalowe, podłogi metalowe, podpory metalowe, pojemniki metalowe do pakowania i magazynowania, przewody rurowe instalacyjne rozgałęźne metalowe, przewody wodociągowe metalowe, rolety zewnętrzne metalowe, rury i rurki metalowe, przewody rurowe metalowe, rynny metalowe, siatka drucziana cienka, śruby metalowe, taśmy stalowa, zaciski metalowe, złączki rur metalowe, żaluzje metalowe, kłódki, zawiasy metalowe, **19** balustrady, belki niemetalowe, beton, szalunki niemetalowe do betonu, betonowe elementy budowlane, bitumiczne wyroby dla budownictwa, boazerie, bramy niemetalowe, cement, drewno budowlane, konstrukcje i materiały budowlane niemetalowe, szkło budowlane, płyty i płytki niemetalowe budowlane, kamień budowlany, niemetalowe elementy konstrukcyjne dla budownictwa, pokrycia i obróbki dachowe niemetalowe, daszki niemetalowe dla budownictwa, drewno użytkowe, materiały do budowy i pokryć dróg, materiały wiążące do naprawy dróg, drogowe nawierzchnie odbłaskowe, płyty drogowe niemetalowe, drzwi niemetalowe, futryny i ościeżnice niemetalowe, forniry, gips, kamień, karton budowlany, wyroby kamieniarskie, obudowy kominków, kominy niemetalowe, trzony i nasady kominowe niemetalowe, konstrukcyjne elementy niemetalowe dla budownictwa, kratownice niemetalowe, kraty niemetalowe, kształtki rurowe rozgałęźne niemetalowe, kształtki niemetalowe, kształtowniki niemetalowe, słupy niemetalowe, obróbki budowlane niemetalowe, bariery ochronne niemetalowe drogowe, materiały ogniotrwałe, ogrodzenia niemetalowe, okładziny niemetalowe dla budownictwa, okna i okiennice niemetalowe, płytki podłogowe niemetalowe, płyty niemetalowe, podłogi niemetalowe, pokrycia niemetalowe dla budownictwa, powłoki jako materiały budowlane, profile niemetalowe dla budownictwa, rury sztywne, niemetalowe, rury wodociągowe i drenażowe niemetalowe, rolety zewnętrzne nie-

metalowe, rynny niemetalowe, schody niemetalowe, smoła, sufity niemetalowe, sztuczny kamień, pokrycia niemetalowe ścian, ścianki działowe niemetalowe, terakota, wapno, zaprawy budowlane, zbrojenie niemetalowe dla budownictwa, znaki drogowe nieświecące niemetalowe, żaluzje niemetalowe, cegły, dachówki, **35** agencje importowo-eksportowe, agencje informacji handlowej, agencje reklamowe, analizy kosztów, aukcje publiczne, badanie rynku, badania opinii publicznej, doradztwo w zakresie organizowania i prowadzenia działalności gospodarczej, rozpowszechnienie ogłoszeń reklamowych, rekrutacja personelu, pokazy towarów, pomoc przy zarządzaniu przedsiębiorstwami przemysłowymi lub handlowymi, pomoc w zakresie zarządzania, pośrednictwo pracy, promocja sprzedaży dla osób trzecich, reklama za pośrednictwem sieci komputerowej, reklamy, rozpowszechnianie materiałów reklamowych w postaci próbek, druków, prospektów i broszur, rachunkowość, weryfikacja rachunków, wynajmowanie miejsc na umieszczanie ogłoszeń lub reklam, wypożyczanie urządzeń i wyposażenia biurowego, organizacja wystaw i targów w celach handlowych lub reklamowych, usługi zaopatrzenia osób trzecich jako zakupy produktów i usług dla innych przedsiębiorstw, zarządzanie zbiorami informatycznymi, wyszukiwanie w komputerowych bazach danych, systematyzacja i pozyskiwanie danych do komputerowych baz danych, zgrupowanie na rzecz osób trzecich różnych towarów pozwalające nabywcy wygodnie oglądać i kupować te towary na stronie Web dotyczącej sprzedaży towarów budowlanych, metalowych, maszyn i urządzeń, zgrupowanie na rzecz osób trzecich różnych towarów pozwalające nabywcy wygodnie oglądać i kupować te towary w sklepie lub hurtowni z towarami budowlanymi, metalowymi, maszynami i urządzeniami, **36** agencje kredytowe, agencje pośrednictwa w handlu nieruchomościami, usługi związane z działalnością deweloperską, analizy finansowe, doradztwo w sprawach finansowych i ubezpieczeniowych, dzierżawa majątku nieruchomego, usługi finansowe, zarządzanie majątkiem, administrowanie majątkiem nieruchomościom, pośrednictwo w sprawach majątku nieruchomego, pośrednictwo finansowe, sporządzanie umów najmu, operacje finansowe, wynajmowanie mieszkań, wynajmowanie pomieszczeń biurowych (nieruchomości), kredytowanie, usługi ubezpieczeniowe, wycena nieruchomości, zarządzanie majątkiem, zarządzanie nieruchomościami, **37** budowa obiektów budowlanych wszelkiego typu i ich wykańczanie, instalowanie, konserwacja oraz naprawy biurowych maszyn i urządzeń, budowa budynków, budowa pawilonów i sklepów, budowa obiektów górniczych i produkcyjnych, informacja budowlana, nadzór budowlany, usługi budowlane, wykonywanie instalacji elektrycznych i sygnalizacyjnych, czyszczenie budynków od zewnątrz i wewnątrz, czyszczenie pojazdów, oczyszczanie dróg, układanie nawierzchni drogowych, instalowanie i naprawa urządzeń elektrycznych, usługi hydrauliczne, izolowanie budynków, instalowanie oraz naprawa urządzeń klimatyzacyjnych, zabezpieczanie przed korozją, czyszczenie i naprawy kotłów, instalacja, konserwacja i naprawy maszyn, instalowanie i naprawy urządzeń do nawadniania, obsługa i naprawa pojazdów, montaż i naprawy instalacji grzewczych, montaż i naprawa instalacji alarmowych przeciwpożarowych, rozbiórka budynków, budowa i konserwacja rurociągów, montaż rusztowań, wynajem sprzętu budowlanego, wynajem sprzętu do oczyszczania dróg, instalowanie i naprawy alarmów antywłamaniowych, instalowanie i naprawa wind.

(111) **225010** (220) 2008 05 05 (210) 340456  
 (151) 2009 12 29 (441) 2008 08 18  
 (732) MEDIA PRESS Spółka z ograniczoną odpowiedzialnością,  
 Konin, PL.  
 (540)

**M**»  
**kiosk**

Kolor znaku: czerwony, czarny  
 (531) 24.15.2, 27.5.1, 29.1.12  
 (510), (511) **35** zgrupowanie na rzecz osób trzecich różnych towarów pozwalające nabywcy wygodnie je oglądać kupować w lic-

nych punktach sprzedaży z branży: czasopism, gazet, wydawnictw periodycznych, wydawnictw książkowych, albumów, planów miast, przewodników turystycznych, widokówek, pocztówek, fotografii, nośników do odtwarzania elektronicznego dźwięku, filmów i danych informacyjnych, artykułów biurowych i szkolnych, środków i artykułów chemii gospodarczej i kosmetycznej, galanterii zdobniczo-użytkowej, wyrobów pończosniczych, przyborów do szycia, wyrobów higieny osobistej, gier, zabawek, słodczy, artykułów spożywczych, wyrobów upominkowych i pamiątkarskich, akcesoriów dla palaczy tytoniu, wyrobów tytoniowych, biletów komunikacji miejskiej i kart do automatów telefonicznych, gier losowych, telefonów komórkowych i akcesoriów do nich, okularów, tabletek, plastrów, lodów, kawy, napojów bezalkoholowych; dystrybucja i zamawianie towarów przez Internet; organizacja i nadzorowanie punktów sprzedaży; usługi przedstawicielskie i promocja na rzecz krajowych i zagranicznych podmiotów wytwarzających wymienione wyżej produkty; usługi reklamowe i dystrybucja materiałów i towarów reklamowych, **36** usługi płatnicze za rachunki dla osób trzecich, **41** usługi w zakresie prowadzenia punktów z automatami do gier, w tym losowych.

(111) **225011** (220) 2008 05 30 (210) 341515  
 (151) 2010 02 09 (441) 2008 09 01  
 (732) Janusz Ryś, Cigacice, PL.  
 (540)



Kolor znaku: niebieski, biały  
 (531) 1.17.25, 2.1.25, 2.3.25, 3.7.17, 29.1.12  
 (510), (511) **16** arkusze do pakowania z celulozy regenerowanej, druki, emblematy, karton z miazgi drzewnej, nalepki i naklejki, notesy, obwoluty papierowe, odbitki graficzne, opakowania z tektury lub papieru, papier do pakowania, pieczęcie papierowe, pudełka kartonowe lub papierowe, taśmy papierowe, torby z papieru lub tworzyw sztucznych także na śmieci, torebki do pakowania z papieru lub tworzyw sztucznych, wyroby z kartonu, **25** bezrękawniki, kamizelki, nakrycia głowy, podkoszulki, T-shirty, **40** niszczenie odpadów, recykling odpadów i odpadków, sortowanie odpadów i surowców wtórnych.

(111) **225012** (220) 2008 06 19 (210) 342412  
 (151) 2010 03 03 (441) 2008 09 29  
 (732) Service-Pharma Spółka z o.o., Warszawa, PL.  
 (540) ECORIL

(510), (511) **05** wyroby medyczne, preparaty farmaceutyczne, leki, dietetyczne środki medyczne i lecznicze, środki wspomagające leczenie, dietetyczne środki spożywcze do celów medycznych, suplementy żywności do celów medycznych, medyczne preparaty ziołowe, preparaty witaminowe, **35** usługi sprzedaży preparatów farmaceutycznych, suplementów diety, leków, środków wspomagających leczenie, dietetycznych środków spożywczych do celów leczniczych, medycznych preparatów ziołowych, preparatów witaminowych w hurtowni lub w sklepie i aptece, również z wykorzystaniem środków telekomunikacji, na zamówienia korespondencyjne lub za pośrednictwem sieci Internet.

(111) **225013** (220) 2008 06 19 (210) 342428  
 (151) 2010 03 03 (441) 2008 09 29  
 (732) Philip Morris Products S.A., Neuchâtel, CH.  
 (540) SHE CREAMY MINT

(510), (511) **34** tytoń, tytoń surowy oraz tytoń w stanie przetworzonym; wyroby tytoniowe, cygara, papierosy, cygaretki, tytoń do samodzielnego skręcania papierosów, tytoń do fajek, tytoń do żucia, tabaka, papierosy aromatyzowane, papierosy kretek; substytuty tytoniu nie do celów medycznych; przybory dla palaczy, ustniki oraz bibułka do papierosów, filtry do papierosów, pojemniki na tytoń nie z metali szlachetnych, papierośnice nie z metali szlachetnych, popielniczki nie z metali szlachetnych, fajki, kieszonkowe przyrządy do skręcania papierosów, zapalniczki dla palaczy tytoniu; zapałki.

(111) **225014** (220) 2008 07 09 (210) 343294  
 (151) 2010 03 02 (441) 2008 10 13  
 (732) „Stowarzyszenie DELTA”, Ostrowiec Świętokrzyski, PL.  
 (540)



Kolor znaku: pomarańczowy, czarny

(531) 3.15, 26.1.1, 27.5.1, 29.1.12

(510), (511) **09** aparaty fotograficzne, daszki-osłony oczu; dyski kompaktowe optyczne, dyski kompaktowe audio wideo, karty magnetyczne kodowane; kasety wideo; okulary ochronne do uprawiania sportu; okulary przeciwsłoneczne, **16** afisze; albumy; atlasy; bilety; broszury; druki graficzne; fotografie; kartki okolicznościowe z życzeniami; karty pocztowe; komiksy; książki; mapy; mapy geograficzne; naklejki; nalepki; notatniki; notesy podręczne; obrazy; odbitki graficzne; odwzorowania graficzne; ołówki; opakowania do butelek z tektury lub papieru; plakaty z papieru lub kartonu; ramki na fotografie, reprodukcje graficzne; zeszyty, **25** odzież, a mianowicie: bluzki koszulowe, chusty, czapki, czepki kąpielowe, daszki do czapek, kapelusze, koszule, koszulki gimnastyczne, podkoszulki, t-shirty, **28** balony do zabawy; gry; karty do gry, kule, kulki, lotki, piłki, pionki, rakiety; gry planszowe; żywy; zabawki: bańki mydlane, bąki, klocki, zabawki ruchome; zjeżdżalnie, **39** dystrybucja wody; organizowanie: wycieczek; rezerwacja transportu; rezerwowanie miejsc na wycieczki; wynajmowanie miejsc parkingowych; wypożyczanie samochodów; wypożyczanie pojazdów; zaopatrywanie w wodę; zwiedzanie turystyczne, **41** usługi edukacyjne; fotografowanie; fotoreportaże; informacja o imprezach rozrywkowych; informacja o rekreacji; kultura fizyczna; nagrywanie filmów na taśmach wideo; komputerowe przygotowanie materiałów do publikacji; organizowanie bal; organizowanie obozów wakacyjnych w zakresie zapewnienia usług rekreacji i rozrywki; organizowanie i obsługa konferencji; organizowanie i prowadzenie: kongresów, seminariów, sympozjów, zjazdów; organizowanie konkursów: edukacyjnych, rozrywkowych, piękności; organizowanie obozów sportowych; organizowanie przyjęć; organizowanie wystaw związanych z kulturą lub edukacją; organizowanie wypoczynku; organizowanie zawodów sportowych; pokazowe kształcenie praktyczne, poradnictwo zawodowe w zakresie edukacji lub kształcenia; publikowanie książek; usługi zapewniania rozrywki; publikowanie tekstów innych niż teksty reklamowe; prowadzenie parków rozrywki; wynajmowanie kortów tenisowych; wypożyczanie książek; wypożyczanie sprzętu sportowego; wynajmowanie koni do celów rekreacyjnych, rozrywkowych; obsługa urządzeń sportowych w tym: obsługa wyciągu narciarskiego, kolejki górskiej.

(111) **225015** (220) 2008 07 09 (210) 343295  
 (151) 2010 03 02 (441) 2008 10 13  
 (732) „Stowarzyszenie DELTA”, Ostrowiec Świętokrzyski, PL.

(540)



(531) 3.15, 26.1.1, 27.1.5, 29.1.12

(510), (511) **09** aparaty fotograficzne, daszki-osłony oczu; dyski kompaktowe optyczne, dyski kompaktowe audio wideo, karty magnetyczne kodowane; kasety wideo; okulary ochronne do uprawiania sportu; okulary przeciwsłoneczne, **16** afisze; albumy; atlasy; bilety; broszury; druki graficzne; fotografie; kartki okolicznościowe z życzeniami; karty pocztowe; komiksy; książki; mapy; mapy geograficzne; naklejki; nalepki; notatniki; notesy podręczne; obrazy; odbitki graficzne; odwzorowania graficzne; ołówki; opakowania do butelek z tektury lub papieru; plakaty z papieru lub kartonu; ramki na fotografie, reprodukcje graficzne; zeszyty, **25** odzież, a mianowicie: bluzki koszulowe, chusty, czapki, czepki kąpielowe, daszki do czapek, kapelusze, koszule, koszulki gimnastyczne, podkoszulki, t-shirty, **28** balony do zabawy; gry; karty do gry, kule, kulki, lotki, piłki, pionki, rakiety; gry planszowe; żywy; zabawki: bańki mydlane, bąki, klocki, zabawki ruchome; zjeżdżalnie, **39** dystrybucja wody; organizowanie: wycieczek; rezerwacja transportu; rezerwowanie miejsc na wycieczki; wynajmowanie miejsc parkingowych; wypożyczanie samochodów; wypożyczanie pojazdów; zaopatrywanie w wodę; zwiedzanie turystyczne, **41** usługi edukacyjne; fotografowanie; fotoreportaże; informacja o imprezach rozrywkowych; informacja o rekreacji; kultura fizyczna; nagrywanie filmów na taśmach wideo; komputerowe przygotowanie materiałów do publikacji; organizowanie bal; organizowanie obozów wakacyjnych w zakresie zapewnienia usług rekreacji i rozrywki; organizowanie i obsługa konferencji; organizowanie i prowadzenie: kongresów, seminariów, sympozjów, zjazdów; organizowanie konkursów: edukacyjnych, rozrywkowych, piękności; organizowanie obozów sportowych; organizowanie przyjęć; organizowanie wystaw z dziedziny kultury lub edukacji; organizowanie wystaw związanych z kulturą lub edukacją; organizowanie wypoczynku; organizowanie zawodów sportowych; pokazowe kształcenie praktyczne, poradnictwo zawodowe w zakresie edukacji lub kształcenia; publikowanie książek; usługi zapewniania rozrywki; publikowanie tekstów innych niż teksty reklamowe; prowadzenie parków rozrywki; wynajmowanie kortów tenisowych; wypożyczanie książek; wypożyczanie sprzętu sportowego; wynajmowanie koni do celów rekreacyjnych, rozrywkowych; obsługa urządzeń sportowych w tym: obsługa wyciągu narciarskiego, kolejki górskiej.

(111) **225016** (220) 2008 07 17 (210) 343701  
 (151) 2010 03 03 (441) 2008 10 27

(732) Leśna Pasieka Eugeniusz Sapiółko, Narewka, PL.

(540) Fenomen Natury-miód z pyłkiem, mleczkiem i kitem potrójnie uszlachetniony

(510), (511) **30** miód, wyroby z produktów pszczelich, **35** usługi prowadzenia sprzedaży w sklepie oraz za pośrednictwem strony internetowej z produktami z miodu i produktami pszczelimi, usługi prowadzenia sprzedaży za pośrednictwem katalogu produktów z miodu i produktów pszczelich wykorzystując zamówienie korespondencyjne lub używając środków telekomunikacji, usługi prowadzenia sprzedaży za pośrednictwem sklepu, sieci sklepów, hurtowni i sklepów patrackich towarów takich jak: miód i pożytki pszczele.

(111) **225017** (220) 2008 07 24 (210) 344046  
 (151) 2010 02 18 (441) 2008 10 27

(732) WYDAWNICTWO APTEKA Spółka z ograniczoną odpowiedzialnością, Wrocław, PL.

(540)



Kolor znaku: biały, czarny, szary, niebieski

(531) 11.3.5, 11.3.8, 27.5.1, 29.1.14

(510), (511) **16** periodyki, dzienniki, druki, książki, kalendarze, kartki okolicznościowe, fotografie, słowniki, atlasy, encyklopedie, nuty i mapy, artykuły introligatorskie, czcionki i klisze drukarskie, **35** usługi w zakresie reklamy prasowej, internetowej, telewizyjnej i radiowej, oraz z zastosowaniem plakatów i ulotek, prowadzenie kompleksowych kampanii reklamowych, tworzenie, publikacja i dystrybucja materiałów promocyjno-reklamowych, katalogów, publikowanie tekstów reklamowych (sponsorowanych), usługi w zakresie badania rynku i opinii publicznej, usługi w zakresie agencji informacji handlowych, organizowanie i obsługa wystaw, giełd i targów, **41** organizowanie imprez rozrywkowych, gier i konkursów, w tym konkursów na najlepszy produkt medyczny i farmaceutyczny roku, usługi wydawnicze, publikacja książek, periodyków i tekstów innych niż reklamowe, publikacje on-line.

(111) **225018** (220) 2008 07 31 (210) 344319

(151) 2010 02 11 (441) 2008 11 10

(732) Gmina Zabierzów, Zabierzów, PL.

(540)



Kolor znaku: niebieski, zielony

(531) 3.7.21, 26.11.2, 27.5.1, 29.1.12

(510), (511) **35** wynajem przestrzeni reklamowej, **36** wynajmowanie pomieszczeń biurowych (nieruchomości), dzierżawa nieruchomości, dzierżawa majątku nieruchomego.

(111) **225019** (220) 2008 08 01 (210) 344384

(151) 2010 01 18 (441) 2008 11 10

(732) IKS STUDIO Grzegorz Wojciechowski, Łódź, PL.

(540) IKS STUDIO

(510), (511) **16** opakowania z kartonu i papieru, etykiety, **35** usługi w zakresie marketingu, **40** usługi poligraficzne.

(111) **225020** (220) 2008 08 01 (210) 344408

(151) 2009 12 28 (441) 2008 11 10

(732) GP PEOPLE Rafał Dryla, Toruń, PL.

(540) GP PEOPLE

(510), (511) **16** broszury, druki, ulotki, etykiety nie z materiału tekstylnego, formularze, kalendarze, katalogi, prospekty, **35** usługi: agencji pracy tymczasowej, agencji doradztwa personalnego, agencji pośrednictwa pracy w zakresie pośrednictwa do pracy za grani-

cą, agencji importowo-eksportowej, agencji informacji handlowej, usługi w zakresie badania rynku i opinii publicznej, usługi w zakresie analizy kosztów, usługi w zakresie przygotowywania listy płac, usługi reklamowe na rzecz osób trzecich, usługi sekretarskie na rzecz osób trzecich, usługi w zakresie rekrutacji pracowników i pozyskiwania personelu, zarządzanie holdingami na rzecz osób trzecich, usługi marketingowe, usługi w zakresie obsługi biurowej, usługi w zakresie organizowania wystaw i targów handlowych oraz reklamowych, usługi w zakresie pomocy w prowadzeniu działalności gospodarczej i zarządzania, promocja sprzedaży dla osób trzecich, usługi w zakresie zarządzania kadrowego, usługi w zakresie pośrednictwa pracy, w szczególności prac zleconych i pracy czasowej, doradztwo w zakresie prowadzenia działalności gospodarczej i zarządzania, a w szczególności wyboru i selekcji personelu, selekcji personelu na podstawie testów psychologicznych lub psychotechnicznych, zarządzania kadrowego, wynajmowanie pracowników (leasing pracowniczy) na rzecz osób trzecich, **41** usługi w zakresie edukacji i nauczania, usługi w zakresie organizowania i prowadzenia kongresów, seminariów, zjazdów, szkolenia personelu oraz kadry kierowniczej na rzecz osób trzecich, usługi w zakresie tłumaczeń, nauczanie języków obcych, szkolenia w zakresie aktywizacji zawodowej bezrobotnych związane z uzyskiwaniem specyficznych uprawnień zawodowych, szkolenia z zakresu bezpieczeństwa i higieny pracy-ogólne i stanowiskowe, szkolenia w zakresie zasad prowadzenia doradztwa personalnego dla osób trzecich.

(111) **225021** (220) 2008 08 05 (210) 344517

(151) 2010 01 06 (441) 2008 11 10

(732) ZAMEK OKI DOKI Spółka z ograniczoną odpowiedzialnością, Warszawa, PL.

(540)



Kolor znaku: szary, biały, czarny

(531) 7.1.6, 26.4.2, 26.11.1, 27.5.1, 29.1.13

(510), (511) **43** hotele i podobne obiekty zakwaterowania.(111) **225022** (220) 2008 08 13 (210) 344868

(151) 2009 12 29 (441) 2008 11 24

(732) KONESER Andrzej Duda, Żyrardów, PL.

(540) SZPULARNIA

(510), (511) **30** kawa; aromaty kawowe; napoje na bazie kawy; preparaty roślinne zastępujące kawę; kawa nie palona; kawa nienaturalna; czekolada; napoje na bazie czekolady; herbata, herbata mrożona, napoje na bazie herbaty; przekąski, chleb ze smalcem domowym, pieczywo zapiekane, żywność na bazie mąki w tym kopytka, naleśniki, uszka, paszteciki, ciasta, dania chłodzone na bazie mąki, wyroby delikatesowe mączne w tym pierogi, makarony, kluski, krokiety, pierożki ravioli, pizza, zapiekanki, placki, mięso w cieście, ozdoby jadalne do ciast, ciasto na ciastka, sosy do sałatek, pampuchy, pyzy, aromaty do ciast inne niż esencje; ciastka ryżowe, ciasto w proszku, kanapki, tosty, gofry; lody; jogurt mrożony (lody spożywcze); ciasta w tym ciasta mączne, **41** prowadzenie szkoleń i kształcenie kadr pracujących w gastronomii, organizacja i obsługa: konferencji, sympozjów, zjazdów, usługi orkiestry, organizowanie balów, zabaw, dyskotek, planowanie i organizowanie przyjęć okolicznościowych, spotkań klubowych i towarzyskich z zakresu rozrywki, **43** prowadzenie placówek gastronomicznych w tym restauracji; kawiarni; herbaciarni; pubów; kafeterii; barów szybkiej obsługi; snack-barów; usługi gastronomiczne i cateringowe, posiłki w restauracjach; wynajmowanie sal na posiedzenia; przygotowanie dań-żywności i napoje-na zamówienie oraz ich dostawa.

(111) **225023** (220) 2008 08 19 (210) 345000  
 (151) 2010 01 15 (441) 2008 11 24  
 (732) COMPLEXBAR Robert Kucharski, Warszawa, PL.  
 (540)



Kolor znaku: bordowy, biały, czarny

(531) 1.1.1, 2.9.14, 9.1.10, 11.3.5, 26.1.4, 26.11.4, 26.11.8, 27.5.1, 29.1.13  
 (510), (511) **41** usługi w zakresie organizowania, prowadzenia, obsługi imprez kulturalnych, rozrywkowych i sportowych oraz kursów, szkoleń, konferencji, kongresów, seminariów, sympozjów, zjazdów, wystaw związanych z edukacją i kulturą, usługi w zakresie udzielania informacji o kursach, szkoleniach, konferencjach, kongresach, seminariach, sympozjach, zjazdach, wystawach związanych z edukacją i kulturą, **43** usługi barowe, gastronomiczne, usługi świadczone przez restauracje, kawiarnie, kafeterie, stołówki, przygotowanie dań i napojów na zamówienie oraz ich dostawa, wynajmowanie sal na imprezy okolicznościowe, wypożyczanie krzeseł, stołów, bielizny stołowej i zastawy stołowej, w tym kieliszków, szklanek, kubków, sztućców, talerzy, waz, dzbanków, filiżanek.

(111) **225024** (220) 2008 08 19 (210) 345001  
 (151) 2010 01 15 (441) 2008 11 24  
 (732) COMPLEXBAR Robert Kucharski, Warszawa, PL.  
 (540) COMPLEXBAR

(510), (511) **41** usługi w zakresie organizowania, prowadzenia, obsługi imprez kulturalnych, rozrywkowych i sportowych oraz kursów, szkoleń, konferencji, kongresów, seminariów, sympozjów, zjazdów, wystaw związanych z edukacją i kulturą, usługi w zakresie udzielania informacji o kursach, szkoleniach, konferencjach, kongresach, seminariach, sympozjach, zjazdach, wystawach związanych z edukacją i kulturą, **43** usługi barowe, gastronomiczne, usługi świadczone przez restauracje, kawiarnie, kafeterie, stołówki, przygotowanie dań i napojów na zamówienie oraz ich dostawa, wynajmowanie sal na imprezy okolicznościowe, wypożyczanie krzeseł, stołów, bielizny stołowej i zastawy stołowej, w tym kieliszków, szklanek, kubków, sztućców, talerzy, waz, dzbanków, filiżanek.

(111) **225025** (220) 2008 08 25 (210) 345307  
 (151) 2009 12 29 (441) 2008 12 08  
 (732) „iSING” Spółka z ograniczoną odpowiedzialnością, Pyrzyce, PL.  
 (540)



Kolor znaku: niebieski, biały

(531) 16.1.4, 16.1.13, 27.5.1, 29.1.12  
 (510), (511) **35** komputerowe zarządzanie plikami, pozyskiwanie danych do komputerowych baz danych, przetwarzanie danych, promocja sprzedaży dla osób trzecich, pośrednictwo w zakresie reklamy medialnej, prasowej, radiowej, telewizyjnej, internetowej, orga-

nizowanie targów w celach handlowych i reklamowych, reklama za pośrednictwem sieci komputerowej, rozpowszechnianie ogłoszeń reklamowych, rozpowszechnianie materiałów reklamowych, wynajmowanie powierzchni na cele reklamowe, zarządzanie zbiorami informatycznymi, reklama na rzecz trzecich, **42** administrowanie i zarządzanie stronami komputerowymi, sieciowymi, internetowymi, przetwarzanie danych, tworzenie i utrzymywanie stron internetowych, portali internetowych.

(111) **225026** (220) 2008 08 29 (210) 345476  
 (151) 2009 12 30 (441) 2008 12 08  
 (732) CARLSBERG POLSKA Spółka z o.o., Warszawa, PL.  
 (540)



Kolor znaku: jasnoniebieski, ciemnoniebieski, czerwony, złoty, biały, czarny

(531) 2.1.4, 19.7.1, 19.7.9, 27.5.1, 29.1.15  
 (510), (511) **32** piwo, napoje piwne, napoje bezalkoholowe.

(111) **225027** (220) 2008 08 29 (210) 345477  
 (151) 2009 12 30 (441) 2008 12 08  
 (732) CARLSBERG POLSKA Spółka z o.o., Warszawa, PL.  
 (540)



Kolor znaku: jasnoniebieski, ciemnoniebieski, czerwony, złoty, biały, czarny

(531) 2.1.4, 19.1.4, 19.3.1, 27.5.1, 29.1.15  
 (510), (511) **32** piwo, napoje piwne, napoje bezalkoholowe.



(111) **225028** (220) 2008 09 05 (210) 345801  
 (151) 2009 12 30 (441) 2008 12 08  
 (732) Barbara Małecka, Sieradz, PL.  
 (540)



Kolor znaku: biały, czarny, niebieski  
 (531) 4.5.1, 5.5.19, 26.4.1, 27.5.1, 29.1.13  
 (510), (511) **21** doniczki kwiatowe, wazon, podpórki, uchwyty do kwiatów, przyrządy do układania i rozmieszczania kwiatów, **26** kwiaty sztuczne, wieńce z kwiatów sztucznych, **31** kwiaty naturalne, wieńce z kwiatów naturalnych, rośliny naturalne, kwiaty suszone do dekoracji.

(111) **225029** (220) 2008 09 08 (210) 345807  
 (151) 2009 12 30 (441) 2008 12 22  
 (732) CMP Pharmaceuticals Spółka z ograniczoną odpowiedzialnością, Warszawa, PL.  
 (540) Lacitrax  
 (510), (511) **05** produkty farmaceutyczne i weterynaryjne; środki sanitarne do celów medycznych; substancje dietetyczne do celów leczniczych, żywność dla niemowląt; plastry, materiały opatrunkowe; materiały do plombowania zębów, woski dentystyczne; środki odkażające; środki do zwalczania robactwa; fungicydy, herbicydy.

(111) **225030** (220) 2008 09 15 (210) 346164  
 (151) 2010 01 08 (441) 2008 12 22  
 (732) „FINE MEDIA” S.C. Wojciech Wrona, Grzegorz Kałuża, Wrocław, PL.  
 (540)

**FINE**  
**media**

Kolor znaku: niebieski, czerwony  
 (531) 27.5.1, 29.1.12  
 (510), (511) **37** instalowanie i naprawa sieci telekomunikacyjnych oraz pozostałych instalacji elektrycznych, **38** usługi udostępniania tras połączeń i połączenia dla telekomunikacji; łączność telefoniczna i poprzez terminale komputerowe; połączenie ze światową siecią komputerową za pośrednictwem telekomunikacji; przesyłanie informacji tekstowej i obrazowej przy pomocy komputera, **42** projektowanie i analiza systemów komputerowych oraz oprogramowania komputerowego; instalowanie oprogramowania komputerowego; programowanie komputerów; odzyskiwanie danych komputerowych; doradztwo w sprawach sprzętu komputerowego; administrowanie sieciowymi stronami komputerowymi.

(111) **225031** (220) 2008 09 16 (210) 346201  
 (151) 2009 12 29 (441) 2008 12 22  
 (732) AMPOL-MEROL Spółka z ograniczoną odpowiedzialnością, Wąbrzeźno, PL.  
 (540) SULFOMAG  
 (510), (511) **01** nawozy rolnicze i ogrodnicze.

(111) **225032** (220) 2008 09 22 (210) 346395  
 (151) 2010 01 25 (441) 2009 01 05

(732) Michał Socha, Kraków, PL.  
 (540)



Kolor znaku: brązowy, żółty, biały, czerwony, czarny, niebieski, zielony  
 (531) 10.3.1, 10.3.4, 12.1.1, 12.1.10, 16.1.1, 16.1.4, 16.1.5, 18.1.5, 23.3.1, 27.5.1, 29.1.15  
 (510), (511) **42** administrowanie stronami internetowymi, usługi internetowego udostępniania wymiany towarów codziennego użytku, obsługa baz danych dostępnych przez Internet, tworzenie i utrzymywanie w Internecie informatycznych systemów marketingowych, tworzenie i utrzymywanie systemów obsługi klienta dostępnych przez Internet.

(111) **225033** (220) 2008 09 22 (210) 346396  
 (151) 2010 01 25 (441) 2009 01 05  
 (732) Michał Socha, Kraków, PL.  
 (540) www.gratyzchaty.pl  
 (510), (511) **42** administrowanie stronami internetowymi, usługi internetowego udostępniania wymiany towarów codziennego użytku, obsługa baz danych dostępnych przez Internet, tworzenie i utrzymywanie w Internecie informatycznych systemów marketingowych, tworzenie i utrzymywanie systemów obsługi klienta dostępnych przez Internet.

(111) **225034** (220) 2008 09 22 (210) 346397  
 (151) 2010 01 12 (441) 2009 01 05  
 (732) Michał Socha, Kraków, PL.  
 (540) graty z chaty  
 (510), (511) **42** administrowanie stronami internetowymi, usługi internetowego udostępniania wymiany towarów codziennego użytku, obsługa baz danych dostępnych przez Internet, tworzenie i utrzymywanie w Internecie informatycznych systemów marketingowych, tworzenie i utrzymywanie systemów obsługi klienta dostępnych przez Internet.

(111) **225035** (220) 2008 09 26 (210) 346598  
 (151) 2009 12 29 (441) 2009 01 05  
 (732) CARLSBERG POLSKA Spółka z o.o., Warszawa, PL.  
 (540)



Kolor znaku: czarny, różowy, szary  
 (531) 1.5.1, 1.5.2, 1.5.9, 5.1.3, 5.1.12, 26.1.1, 29.1.13  
 (510), (511) **33** wina.

(111) **225036** (220) 2008 09 26 (210) 346600  
 (151) 2009 12 29 (441) 2009 01 05  
 (732) CARLSBERG POLSKA Spółka z o.o., Warszawa, PL.

(540)



Kolor znaku: czarny, różowy, szary  
 (531) 1.5.1, 1.5.2, 3.5.15, 26.1.1, 29.1.13  
 (510), (511) **33** wina.

(111) **225037** (220) 2008 09 26 (210) 346601  
 (151) 2009 12 29 (441) 2009 01 05  
 (732) „Ambra” SA, Warszawa, PL.  
 (540)



Kolor znaku: różowy, czarny, szary  
 (531) 1.5.1, 1.5.2, 2.1.20, 3.3.2, 26.1.1, 29.1.13  
 (510), (511) **33** wina.

(111) **225038** (220) 2008 09 26 (210) 346603  
 (151) 2009 12 29 (441) 2009 01 05  
 (732) „Ambra” SA, Warszawa, PL.  
 (540)



Kolor znaku: czarny, różowy, biały  
 (531) 1.5.1, 1.5.2, 7.11.1, 18.3.25, 26.1.1, 29.1.13  
 (510), (511) **33** wina.

(111) **225039** (220) 2008 10 07 (210) 347103  
 (151) 2010 03 02 (441) 2009 01 19  
 (732) Południowy Koncern Energetyczny Spółka Akcyjna,  
 Katowice, PL.

(540)



Kolor znaku: zielony, biały, czerwony

(531) 26.4.4, 26.13.25, 27.5.1, 29.1.13  
 (510), (511) **35** usługi w zakresie sprzedaży paliw stałych, ciekłych i gazowych, energii elektrycznej i ciepłej, **37** usługi w zakresie wykonywania: instalacji grzewczych, wodociągowych, kanalizacyjnych, wentylacyjnych, klimatyzacyjnych, usługi w zakresie robót wydobywczych węgla kamiennego, kamienia budowlanego, skał wapiennych, gipsu, kredy i łupków, usługi w zakresie odpajania i kruszenia skał, usługi w zakresie wykonawstwa: konstrukcji elementów stalowych i metalowych oraz ich naprawy i montażu; usługi w zakresie remontów, konserwacji, rekonstrukcji i modernizacji urządzeń i instalacji energetycznych i ciepłowniczych; usługi w zakresie robót budowlanych i remontowych urządzeń, budowli, linii instalacji energetycznych i telekomunikacyjnych, **39** usługi w zakresie dystrybucji energii elektrycznej i ciepłej, gorącej wody oraz pary wodnej, **40** usługi w zakresie wytwarzania pary wodnej i gorącej wody; usługi w zakresie wytwarzania i przetwarzania energii elektrycznej i ciepłej, recyklingu odpadów, utylizacji śmieci; usługi w zakresie brykietowania węgla, **42** usługi w zakresie eksploatacji pokładów ropoносnych .

(111) **225040** (220) 2008 10 09 (210) 347250  
 (151) 2010 02 18 (441) 2009 01 19

(732) Unilever N.V., Rotterdam, NL.

(540) POCZUJ ŚWIEŻOŚĆ GOFRESH

(510), (511) **03** mydła; perfumy, wody toaletowe, wody po goleniu, wody kolońskie; olejki aromatyczne; dezodoranty do użytku osobistego i antyperspiranty; preparaty do pielęgnacji włosów i skóry głowy; szampony i odżywki do włosów; preparaty do koloryzacji włosów; preparaty do układania włosów, niemedyczne preparaty kosmetyczne; preparaty do kąpieli i pod prysznic; preparaty do pielęgnacji skóry; olejki, kremy i lotiony do skóry; preparaty do golenia; preparaty przed goleniem i preparaty po goleniu; preparaty do depilacji, preparaty do opalania i ochrony przed słońcem; kosmetyki; preparaty do makijażu i demakijażu; wazelina kosmetyczna; preparaty do pielęgnacji ust; talk kosmetyczny; wata, patyczki z watą do celów kosmetycznych; płatki kosmetyczne, chusteczki higieniczne, chusteczki kosmetyczne; nasączone preparatami czyszczącymi lub toaletowymi płatki kosmetyczne, maseczki kosmetyczne, zestawy kosmetyczne do twarzy.

(111) **225041** (220) 2008 10 16 (210) 347464  
 (151) 2010 02 12 (441) 2009 01 19

(732) „EC1 ŁÓDŹ-MIASTO KULTURY” w Łodzi, Łódź, PL.

(540)



Kolor znaku: czerwony, biały, czarny

(531) 27.5.1, 29.1.13  
 (510), (511) **35** badanie opinii publicznej, badanie rynku, edycja tekstów, reklama, rozpowszechnianie materiałów reklamowych, organizacja wystaw w celach handlowych lub reklamowych, festiwal, imprez kulturalnych, zarządzanie działalnością artystyczną, **38** agencje informacyjne, prasowe, radiowe, telewizyjne, rozpowszechnianie i emisja programów radiowych i telewizyjnych, przekaz satelitarny,

przesyłanie danych, Internet-przesyłanie danych przez komputer, **41** usługi teatralno-widowiskowe, wypożyczanie dekoracji, filmów, nagrań dźwiękowych, impresariat imprez, edukacja, produkcja filmów, usługi studiów filmowych i studiów nagrań, informacja o imprezach rozrywkowych i o rekreacji, użytkowanie sal kinowych, organizowanie i prowadzenie konferencji, targów, wystaw-w celach kulturalnych, organizowanie i prowadzenie seminariów, imprez edukacyjno-kulturalno-rozrywkowych, spektakli, widowisk, montaż programów radiowych, telewizyjnych, montaż taśm wideo, produkcja filmów, publikowanie tekstów innych niż reklamowe, rezerwacja miejsc na widowiskach, fotoreportaże, usługi tłumaczeń, **42** dekoracja wnętrz, identyfikacja dzieł sztuki.

(111) **225042** (220) 2008 10 20 (210) 347626  
(151) 2010 02 23 (441) 2009 02 02

(732) Money.pl Spółka z ograniczoną odpowiedzialnością, Wrocław, PL.

(540) Money.pl

(510), (511) **35** reklama; zarządzanie w działalności handlowej; administrowanie działalności handlowej; usługi reklamowe, udostępnianie reklam, badania opinii publicznej, badania rynkowe, doradztwo w sprawach działalności gospodarczej, sporządzanie ekspertyz w zakresie działalności gospodarczej, pozyskiwanie i systematyzacja danych w komputerowych bazach danych, organizowanie wystaw lub targów w celach handlowych lub reklamowych, rekrutacja personelu, pośrednictwo pracy, pomoc (także on-line) w sporządzaniu zeznań podatkowych, pomoc w prowadzeniu działalności gospodarczej, pomoc w zakresie zarządzania, sporządzanie i udostępnianie prognoz ekonomicznych, promocja sprzedaży dla osób trzecich, udostępnianie narzędzi elektronicznych do wspierania prowadzenia działalności gospodarczej, udostępnianie narzędzi elektronicznych do obliczania parametrów i wskaźników gospodarczych i finansowych, świadczenie usług rachunkowych on-line, udostępnianie informacji statystycznych, zarządzanie zbiorami informatycznymi, udostępnianie informacji gospodarczych, **36** ubezpieczenia; działalność finansowa; działalność monetarna; majątek nieruchomy; usługi pośrednictwa on-line w obrocie nieruchomościami, sporządzanie analiz finansowych, prowadzenie portalu internetowego o tematyce finansowej, doradztwo i poradnictwo w sprawach finansowych lub ubezpieczeniowych, udostępnianie informacji finansowych, udostępnianie informacji bankowych, udostępnianie kursów walut, pośrednictwo finansowe i ubezpieczeniowe, **38** agencje informacyjne, przesyłanie informacji tekstowej i obrazowej poprzez sieci komputerowe lub poprzez sieci telekomunikacyjne, świadczenie usług poczty elektronicznej, informacja o telekomunikacji, **41** nauczanie; kształcenie; rozrywka; działalność sportowa i kulturalna; doradztwo zawodowe, informacja o edukacji, informacja o imprezach rozrywkowych, organizowanie i obsługa konferencji, kongresów, sympozjów, seminariów, szkoleń, publikacja elektroniczna on-line książek i periodyków, publikowanie tekstów innych niż teksty reklamowe (także w Internecie), obsługa publikacji elektronicznych on-line, publikowanie książek i czasopism.

(111) **225043** (220) 2008 10 20 (210) 347627  
(151) 2010 02 23 (441) 2009 02 02

(732) Money.pl Spółka z ograniczoną odpowiedzialnością, Wrocław, PL.

(540)



Kolor znaku: biały, niebieski, czerwony

(531) 27.5.1, 29.1.13

(510), (511) **35** reklama; zarządzanie w działalności handlowej; administrowanie działalności handlowej; usługi reklamowe, udostępnianie reklam, badania opinii publicznej, badania rynkowe, doradztwo w sprawach działalności gospodarczej, sporządzanie ekspertyz w zakresie działalności gospodarczej, pozyskiwanie i systematyzacja danych w komputerowych bazach danych, organizowanie wystaw

lub targów w celach handlowych lub reklamowych, rekrutacja personelu, pośrednictwo pracy, pomoc (także on-line) w sporządzaniu zeznań podatkowych, pomoc w prowadzeniu działalności gospodarczej, pomoc w zakresie zarządzania, sporządzanie i udostępnianie prognoz ekonomicznych, promocja sprzedaży dla osób trzecich, udostępnianie narzędzi elektronicznych do wspierania prowadzenia działalności gospodarczej, udostępnianie narzędzi elektronicznych do obliczania parametrów i wskaźników gospodarczych i finansowych, świadczenie usług rachunkowych on-line, udostępnianie informacji statystycznych, zarządzanie zbiorami informatycznymi, udostępnianie informacji gospodarczych, **36** ubezpieczenia; działalność finansowa; działalność monetarna; majątek nieruchomy; usługi pośrednictwa on-line w obrocie nieruchomościami, sporządzanie analiz finansowych, prowadzenie portalu internetowego o tematyce finansowej, doradztwo i poradnictwo w sprawach finansowych lub ubezpieczeniowych, udostępnianie informacji finansowych, udostępnianie informacji bankowych, udostępnianie kursów walut, pośrednictwo finansowe i ubezpieczeniowe, **38** agencje informacyjne, przesyłanie informacji tekstowej i obrazowej poprzez sieci komputerowe lub poprzez sieci telekomunikacyjne, świadczenie usług poczty elektronicznej, informacja o telekomunikacji, **41** nauczanie; kształcenie; rozrywka; działalność sportowa i kulturalna; doradztwo zawodowe, informacja o edukacji, informacja o imprezach rozrywkowych, organizowanie i obsługa konferencji, kongresów, sympozjów, seminariów, szkoleń, publikacja elektroniczna on-line książek i periodyków, publikowanie tekstów innych niż teksty reklamowe (także w Internecie), obsługa publikacji elektronicznych on-line, publikowanie książek i czasopism.

(111) **225044** (220) 2008 10 22 (210) 347739  
(151) 2010 02 17 (441) 2009 02 02

(732) Unilever N.V., Rotterdam, NL.

(540) LIPTON SUPERFRUITS

(510), (511) **30** herbata i napoje na bazie herbaty; gazowane i niegazowane napoje na bazie herbaty; herbata mrożona; herbata ziołowa i napary nie do celów medycznych; lód, **32** mineralne i gazowane wody i inne napoje bezalkoholowe; gazowane i niegazowane napoje; napoje owocowe i soki owocowe; syropy do napojów i inne esencje do produkcji napojów.

(111) **225045** (220) 2008 10 23 (210) 347776  
(151) 2010 03 02 (441) 2009 02 02

(732) ZYMETRIC Spółka z ograniczoną odpowiedzialnością, Warszawa, PL.

(540) ZYMETRIC

(510), (511) **09** wyświetlacze wielkoformatowe; systemy wizualizacji obrazu obejmujące wielkoformatowe ekrany LED, ekrany i telewizory plazmowe, ekrany i telewizory LCD oraz monitory komputerowe; projektory multimedialne; UPS-urządzenia do podtrzymywania zasilania, **11** urządzenia i instalacje wentylacyjne i klimatyzacyjne; suszarki do rąk, urządzenia do osuszania powietrza; wyciągi wentylacyjne, **37** naprawy i konserwacja oraz montaż urządzeń klimatyzacyjnych i wentylacyjnych, suszarek do rąk, urządzeń do osuszania powietrza, wyciągów wentylacyjnych, **42** projektowania instalacji klimatyzacyjnych i wentylacyjnych.

(111) **225046** (220) 2008 10 24 (210) 347844  
(151) 2010 02 11 (441) 2009 02 02

(732) Anna Ludwika Czyżak, Wyszów, PL.

(540)



(531) 1.5.1, 26.4.2, 27.5.1

(510), (511) **35** sprzedaż-kwiaty, wieńce, znicze oraz inne akcesoria pogrzebowe, **39** transport zwłok, **45** usługi pogrzebowe.

(111) **225047** (220) 2008 11 06 (210) 348382  
(151) 2010 03 03 (441) 2009 02 16

(732) Papa John's International, Inc., Louisville, US.  
(540)



(531) 9.1.10, 25.3.1, 26.4.4, 26.4.6, 27.5.1  
(510), (511) **30** pizza, **43** usługi restauracyjne w zakresie oferowania posiłków na miejscu oraz dostarczanie ich na zamówienie do odbiorcy (katering).

(111) **225048** (220) 2008 11 19 (210) 348758  
(151) 2010 02 22 (441) 2009 03 02  
(732) „MELER” Leszek Meler, Pelplin, PL.  
(540)



Kolor znaku: żółty, jasnobrązowy, czarny  
(531) 5.7.2, 8.1.1, 26.7.5, 27.5.1, 29.1.13  
(510), (511) **30** wyroby piekarniczo-cukiernicze.

(111) **225049** (220) 2008 11 20 (210) 348840  
(151) 2010 03 04 (441) 2009 03 02  
(732) Kraft Foods France Intellectual Property S.A.S., Vélizy Villacoublay, FR.  
(540) KAWA ZWANA POŻĄDANIEM  
(510), (511) **30** kawa, ekstrakty kawy, substytuty kawy, napoje kawowe i preparaty do tych napojów, herbata.

(111) **225050** (220) 2008 11 27 (210) 349149  
(151) 2010 03 02 (441) 2009 03 02  
(732) KONGER Bogdan Gosztyła, Blizne Łaszczyńskiego, PL.  
(540) SPIRADO  
(510), (511) **28** wędki, żyłki, spławiki, podbieraki, siatki, haczyki, kołowrotki, przynęty, torby na sprzęt wędkarski, sprzęt wędkarski.

(111) **225051** (220) 2008 12 01 (210) 349246  
(151) 2010 03 03 (441) 2009 03 16  
(732) Industrie Maurizio Peruzzo COMFORT Spółka z ograniczoną odpowiedzialnością, Świdnica, PL.  
(540) izovata  
(510), (511) **17** włóknina do izolacji termicznej i/lub akustycznej dla budownictwa, włóknina do izolacji akustycznej dla przemysłu samochodowego, włóknina do izolacji termicznej i/lub akustycznej w systemach wentylacji i klimatyzacji.

(111) **225052** (220) 2008 12 01 (210) 349265  
(151) 2010 03 03 (441) 2009 03 16  
(732) NAŁĘCZÓW ZDRÓJ Spółka z ograniczoną odpowiedzialnością, Nałęczów, PL.

(540)



Kolor znaku: szary, niebieski, zielony, czarny, ciemnoróżowy  
(531) 7.5.6, 7.5.8, 7.5.15, 26.11.2, 26.11.12, 27.5.1, 29.1.15  
(510), (511) **32** wody mineralne gazowane i niegazowane.

(111) **225053** (220) 2008 12 01 (210) 349266  
(151) 2010 03 03 (441) 2009 03 16  
(732) NAŁĘCZÓW ZDRÓJ Spółka z ograniczoną odpowiedzialnością, Nałęczów, PL.  
(540)



Kolor znaku: czarny, zielony, żółty, popielaty, pomarańczowy, czerwony, niebieski  
(531) 2.3.4, 2.3.22, 19.1.1, 19.9.1, 24.17.5, 26.11.1, 27.5.1, 29.1.15  
(510), (511) **32** wody mineralne gazowane i niegazowane.

(111) **225054** (220) 2008 12 01 (210) 349268  
(151) 2010 03 03 (441) 2009 03 16  
(732) NAŁĘCZÓW ZDRÓJ Spółka z ograniczoną odpowiedzialnością, Nałęczów, PL.  
(540)



Kolor znaku: czarny, beżowy, niebieski  
(531) 25.7.1, 26.4.2, 26.4.18, 27.5.1, 29.1.13  
(510), (511) **32** wody mineralne.

(111) **225055** (220) 2008 12 05 (210) 349540  
(151) 2010 02 12 (441) 2009 03 16  
(732) „NEXO” S.C. Wojciech Pielka, Katarzyna Majzer, Katowice, PL.  
(540)



Kolor znaku: różowy, niebieski, biały  
(531) 1.15.15, 27.5.1, 29.1.13  
(510), (511) **32** woda mineralna, woda źródłana i gazowana, produkty do wytwarzania wody mineralnej, woda stołowa.

(111) **225056** (220) 2008 12 05 (210) 349583  
(151) 2010 02 22 (441) 2009 03 16  
(732) „AMAGRO” Spółka z ograniczoną odpowiedzialnością, Warszawa, PL.  
(540) AMAGRO

(510), (511) **35** usługi w zakresie importu-eksportu oraz sprzedaży preparatów biobójczych, środków ochrony roślin i nawozów stosowanych w rolnictwie, **44** doradztwo specjalistyczne w zakresie rejestracji i wprowadzania na rynek środków ochrony roślin, nawozów i preparatów biobójczych.

(111) **225057** (220) 2008 12 08 (210) 349680  
(151) 2010 01 29 (441) 2009 03 16  
(732) AQVA-SYSTEM Zofia Hanna Guzowska, Podkowa Leśna, PL.  
(540) AQVA SYSTEM

(510), (511) **04** środki do pochłaniania, zwilżania i wiązania płynów, paliw, smarów i tłuszczów, **07** pompy (maszyny), **09** aparaty i przyrządy naukowe pomiarowe, sygnalizacyjne i kontrolne, **11** aparaty i instalacje wodociągowe, urządzenia sanitarne, urządzenia klimatyzacyjne, urządzenia do uzdatniania wody, filtry do oczyszczania wody, **42** usługi konstruktorskie i projektowe w dziedzinie urządzeń wodociągowych, stacji uzdatniania wody i oczyszczania ścieków.

(111) **225058** (220) 2008 12 09 (210) 349724  
(151) 2010 02 16 (441) 2009 03 16  
(732) „PRESTIGE DENT Evgueni Nossov, Alexander Nosov, Jacek Kozik” Spółka Jawna, Wrocław, PL.  
(540)



Kolor znaku: srebrny, jasnoniebieski  
(531) 2.9.10, 26.1.1, 27.5.1, 29.1.12  
(510), (511) **44** dentystyka.

(111) **225059** (220) 2008 12 12 (210) 349887  
(151) 2010 02 22 (441) 2009 03 16  
(732) JT Zakład Budowy Gazociągów Spółka z ograniczoną odpowiedzialnością, Warszawa, PL.  
(540)



Kolor znaku: zielony, czarny, biały  
(531) 26.1.1, 27.5.1, 29.1.13  
(510), (511) **37** usługi w zakresie budowy i remontów instalacji i sieci sanitarnych, kanalizacyjnych, ogrzewania, gazowych, elektrycznych, ciepłych, usługi budowy rurociągów, linii elektrycznych, elektrotrakcyjnych, budowa i remonty infrastruktury towarzyszącej rurociągom, liniom elektrycznym, stacji transformatorowych, stacji gazowych, stacji redukcyjno pomiarowych, stacji transformatorowych, usługi budowlane, usługi w zakresie robót drogowych, budowa i remonty dróg, usługi wykonywania wykopów, układania rurociągów metodą bezwykopową, usługi serwisowe w zakresie instalacji i sieci sanitarnych, kanalizacyjnych, ogrzewania, gazowych, elektrycznych i ciepłych, **42** usługi projektowe w zakresie instalacji i sieci sanitarnych, kanalizacyjnych, ogrzewania, gazowych, elektrycznych, ciepłych, usługi projektowe w zakresie budowy rurociągów, gazociągów, usługi projektowe dla budownictwa.

(111) **225060** (220) 2009 01 09 (210) 350658  
(151) 2010 03 02 (441) 2009 04 14  
(732) P.P.H.U. MAGROF Małgorzata i Paweł Fortuna Małgorzata Fortuna, Paweł Fortuna, Głogów, PL.  
(540)



(531) 2.5.5, 27.5.1  
(510), (511) **25** nakrycia głowy, odzież.

(111) **225061** (220) 2009 01 09 (210) 350677  
(151) 2010 03 02 (441) 2009 04 14  
(732) PEPSI-COLA GENERAL BOTTLERS POLAND Spółka z ograniczoną odpowiedzialnością, Warszawa, PL.  
(540)



Kolor znaku: granatowy, niebieski, biały, zielony, beżowy, brązowy  
(531) 1.15.15, 6.1.1, 25.1.1, 25.1.6, 27.5.1, 29.1.15  
(510), (511) **32** wody, napoje bezalkoholowe, soki i preparaty do produkcji napojów.

(111) **225062** (220) 2007 11 15 (210) 332907  
(151) 2010 03 04 (441) 2008 02 18  
(732) PPHU „LUKSus” Grzegorz Włoch, Turza Śląska, PL.  
(540)



Kolor znaku: pomarańczowy, biały, czarny  
(531) 21.1.14, 27.5.1, 29.1.13  
(510), (511) **35** reklama za pośrednictwem sieci komputerowej, komputerowe zarządzanie plikami, pozyskiwanie danych do komputerowych bazy danych, systematyzacja danych w komputerowych bazach danych, **38** przydzielanie dostępu do światowej sieci komputerowej, połączenie ze światową siecią komputerową za pośrednictwem telekomunikacji, informacja o telekomunikacji, łączność poprzez sieć światłowodów, łączność poprzez terminale komputerowe, łączność radiowa, łączność telefoniczna, poczta elektroniczna, usługi połączeń i trasy połączeń dla telekomunikacji, przesyłanie informacji tekstowej i obrazowej za pomocą komputerów, **42** doradztwo w zakresie sprzętu komputerowego, aktualizacja oprogramowania komputerowego, projektowanie systemów komputerowych,

łącność poprzez terminale komputerowe, odzyskiwanie danych komputerowych, programowanie komputerów, projektowanie systemów komputerowych, projektowanie oprogramowania komputerowego, wypożyczanie komputerów, konserwacja oprogramowania komputerowego, konwersja danych lub dokumentów na formę elektroniczną, konwersja danych przez programy komputerowe, instalacja oprogramowania komputerowego.

(111) **225063** (220) 2009 01 16 (210) 350919  
(151) 2010 02 23 (441) 2009 04 27  
(732) Knorr-Naehrmittel Aktiengesellschaft, Thayngen, CH.  
(540) O wyjątkowy nastrój zadba bulion Knorr z lubczykiem. Bulion, który uwodzi smakiem  
(510), (511) **29** zupy i buliony.

(111) **225064** (220) 2009 01 27 (210) 351311  
(151) 2010 02 26 (441) 2009 05 11  
(732) CONEX IMPORT Paweł Rowicki, Warszawa, PL.  
(540) LR LOREN FASHION  
(510), (511) **18** skóra i imitacje skóry, wyroby z tych materiałów, kufry, walizki, torebki, torby, torby podróżne, galanteria skórzana, futerały na klucze, kosmetyczki, portfele, portmonetki, szaszetki, wyroby rymskie, bicze, parasolki, parasole, laski.

(111) **225065** (220) 2009 01 29 (210) 351412  
(151) 2010 02 18 (441) 2009 05 11  
(732) NATUR PRODUKT ZDROVIT, Warszawa, PL.  
(540)



Kolor znaku: zielony, jasnozielony, biały, srebrny, brązowy  
(531) 2.3.1, 19.3.1, 25.1.15, 27.5.1, 29.1.15  
(510), (511) **05** preparaty farmaceutyczne, leki do celów medycznych, preparaty dietetyczne dla celów leczniczych, preparaty witaminowe i lecznicze, preparaty mineralne do celów leczniczych, napoje do celów leczniczych, zioła lecznicze.

(111) **225066** (220) 2009 02 03 (210) 351574  
(151) 2010 03 02 (441) 2009 05 11  
(732) BLAU-FARMA Spółka z ograniczoną odpowiedzialnością-  
Spółka komandytowa, Warszawa, PL.  
(540)



atoperal

Kolor znaku: biały, czerwony, niebieski  
(531) 26.4.11, 27.5.1, 29.1.13  
(510), (511) **03** kosmetyki, peelingi, preparaty do demakijażu, maści do celów kosmetycznych, toniki kosmetyczne, pomady do celów ko-

smetycznych, wazelina kosmetyczna, olejki do celów kosmetycznych, preparaty do opalania, preparaty kosmetyczne do odchudzania, maseczki kosmetyczne, preparaty do kąpieli, szampony, mydła, mydła lecznicze, mydła w płynie, preparaty do pielęgnacji włosów, pasty i płyny do zębów, środki do płukania ust, emulsje, lotiony, preparaty do wybielania skóry, żele do mycia ciała, **05** leki i produkty lecznicze, witaminy, preparaty witaminowe, antybiotyki, antyseptyki, środki do leczenia oparzeń, środki przeciwbólowe, pastylki i pigułki do celów farmaceutycznych, minerały do celów leczniczych, mineralne dodatki do żywności, wody mineralne do celów leczniczych, suplementy diety do celów leczniczych, preparaty wspomagające leczenie, dietetyczne środki spożywcze do celów leczniczych, żywność dietetyczna do celów leczniczych, preparaty ziołowe do celów leczniczych.

(111) **225067** (220) 2009 02 03 (210) 351575  
(151) 2010 03 02 (441) 2009 05 11  
(732) BLAU-FARMA Spółka z ograniczoną odpowiedzialnością-  
Spółka komandytowa, Warszawa, PL.

(540) ATOPERAL  
(510), (511) **03** kosmetyki, peelingi, preparaty do demakijażu, maści do celów kosmetycznych, toniki kosmetyczne, pomady do celów kosmetycznych, wazelina kosmetyczna, olejki do celów kosmetycznych, preparaty do opalania, preparaty kosmetyczne do odchudzania, maseczki kosmetyczne, preparaty do kąpieli, szampony, mydła, mydła lecznicze, mydła w płynie, preparaty do pielęgnacji włosów, pasty i płyny do zębów, środki do płukania ust, emulsje, lotiony, preparaty do wybielania skóry, żele do mycia ciała, **05** leki i produkty lecznicze, witaminy, preparaty witaminowe, antybiotyki, antyseptyki, środki do leczenia oparzeń, środki przeciwbólowe, pastylki i pigułki do celów farmaceutycznych, minerały do celów leczniczych, mineralne dodatki do żywności, wody mineralne do celów leczniczych, suplementy diety do celów leczniczych, preparaty wspomagające leczenie, dietetyczne środki spożywcze do celów leczniczych, żywność dietetyczna do celów leczniczych, preparaty ziołowe do celów leczniczych.

(111) **225068** (220) 2009 02 03 (210) 351599  
(151) 2010 03 02 (441) 2009 05 11  
(732) Chevron Intellectual Property LLC, San Ramon, US.  
(540) TECHRON  
(510), (511) **01** dodatki chemiczne do benzyny i do paliwa do silników Diesla, **04** niechemiczne dodatki do benzyny i do paliwa do silników Diesla.

(111) **225069** (220) 2009 07 07 (210) 357939  
(151) 2010 02 17 (441) 2009 10 12  
(732) ZBYSZKO BOJANOWICZ Spółka z ograniczoną  
odpowiedzialnością Spółka Komandytowo-Akcyjna, Białobrzegi, PL.  
(540)



Kolor znaku: biały, zielony, żółty, czerwony, pomarańczowy, czarny  
(531) 1.15.9, 5.7.11, 20.5.16, 25.1.15, 27.5.1, 27.7.1, 29.1.15  
(510), (511) **32** napoje bezalkoholowe z dodatkiem naturalnego soku, napoje bezalkoholowe.

(111) **225070** (220) 2009 07 07 (210) 357940  
(151) 2010 02 17 (441) 2009 10 12  
(732) ZBYSZKO BOJANOWICZ Spółka z ograniczoną  
odpowiedzialnością Spółka Komandytowo-Akcyjna, Białobrzegi, PL.

(540)



Kolor znaku: biały, zielony, żółty, czerwony, czarny  
 (531) 1.15.9, 5.7.12, 20.5.16, 25.1.15, 27.5.1, 27.7.1, 29.1.15  
 (510), (511) **32** napoje bezalkoholowe z dodatkiem naturalnego soku, napoje bezalkoholowe.

(111) **225071** (220) 2002 09 12 (210) 254956  
 (151) 2010 02 08 (441) 2003 03 24  
 (732) WÓDKA POLSKA Spółka z ograniczoną odpowiedzialnością Spółka Komandytowa, Lublin, PL.  
 (540) NALEWKA KRESOWA  
 (510), (511) **33** wyroby alkoholowe.

(111) **225072** (220) 2007 05 24 (210) 325623  
 (151) 2010 02 25 (441) 2007 09 03  
 (732) „Top-Car” Piotr Bytner, Wrocław, PL.  
 (540)



Kolor znaku: bordowy, szary  
 (531) 26.13.25, 27.5.1, 29.1.12  
 (510), (511) **35** usługi doradztwa w zakresie działalności gospodarczej, **36** agencje kredytowe, agencje ściągające wierzytelności, kredytowe, kredyty ratalne, ubezpieczenia, umowy kredytowe.

(111) **225073** (220) 2007 06 01 (210) 326013  
 (151) 2009 12 29 (441) 2007 09 03  
 (732) „BUDREM DEVELOPMENT” Spółka z o.o., Kalisz, PL.  
 (540)



Kolor znaku: biały, popielaty, granatowy  
 (531) 26.3.2, 27.5.1, 29.1.13  
 (510), (511) **35** usługi w zakresie organizacji i zarządzania przedsięwzięciami inwestycyjnymi w celu budowy i/lub przygotowania obiektów niemieszkalnych przeznaczonych do sprzedaży, usługi marketingu gruntów dla budownictwa, zasobów lokalnych, nieruchomości, przeznaczonych do zagospodarowania, do sprzedaży, najmu, użyczenia, usługi wynajmowania miejsc na umieszczanie ogłoszeń i reklam, **36** sponsoring finansowy, wycena, wynajem, kupno i sprzedaż nieruchomości, usługi w zakresie pośrednictwa w handlu i zarządzania nieruchomościami, doradztwo finansowe, usługi developerskie, usługi w zakresie administrowania i zarządzania nieruchomościami, sprzedaży lokali mieszkalnych i użytkowych, dzierżawa nieruchomości, wynajem powierzchni użytkowych, pomoc w zarządzaniu przedsięwzięciami obrotu nieruchomości.

(111) **225074** (220) 2007 11 28 (210) 333394  
 (151) 2010 03 03 (441) 2008 03 03  
 (732) FLEXPOL Spółka z ograniczoną odpowiedzialnością, Płock, PL.

(540)



Kolor znaku: niebieski, zielony, biały  
 (531) 10.5.25, 26.4.1, 26.4.3, 26.4.16, 27.5.1, 29.1.13  
 (510), (511) **16** folia do pakowania.

(111) **225075** (220) 2007 11 30 (210) 333516  
 (151) 2009 12 30 (441) 2008 03 03  
 (732) FRYZJERSTWO Barbara Bajerska, Łódź, PL.  
 (540) ASPASJA

(510), (511) **03** kosmetyki, kosmetyki upiększające, kolorowe, kremy, preparaty do demakijażu, depilacji, golenia, makijażu, mycia, do pielęgnacji paznokci, depilatory, farby do włosów, perfumy, puder, pomadki, mascara, szampony, maseczki i toniki kosmetyczne, mydła; kosmetyki do celów innych niż upiększające, kosmetyki korygujące, korektory; chusteczki nasączone płynami kosmetycznymi, lakiery do paznokci i do włosów, mleczka kosmetyczne, sztuczne paznokcie, przybory toaletowe, produkty toaletowe przeciw poceniu się, pomadki do ust, preparaty kosmetyczne do rzęs, sztuczne rzęsy, preparaty do pielęgnacji stóp, wody toaletowe, wazelina kosmetyczna, preparaty do aromaterapii, olejki eteryczne, olejki do celów kosmetycznych, preparaty do pielęgnacji i malowania paznokci, środki kosmetyczne do manicure i pedicure, środki do opalania i chroniące przed promieniowaniem ultrafioletowym, środki do samoopalania, preparaty do depilacji i po depilacji, preparaty kosmetyczne do odchudzania, kosmetyki do kąpieli, pielęgnacji zębów i jamy ustnej, kadzidełka, **09** nagrania dźwiękowe i audiowizualne, kasety magnetofonowe i wideo, płyty fonograficzne, płyty CD i DVD, karty magnetyczne kodowane, **35** sprzedaż kosmetyków zamieszczonych w wykazie, reklama, doradztwo zawodowe, usługi w zakresie sprzedaży detalicznej i hurtowej poprzez Internet artykułów kosmetycznych, organizowanie wystaw, targów i pokazów towarów w celach handlowych i reklamowych, **41** usługi organizowania i prowadzenia gimnastyki rekreacyjnej, sportowej, odchudzającej, korekcyjnej, aerobiku, gimnastyki w wodzie, imprez sportowych, gier ruchowych zespołowych i indywidualnych, prowadzenie klubów fitness, kultury fizycznej oraz promujących zdrowy styl życia, organizowanie i prowadzenie obozów sportowych i wakacyjnych, użytkowanie obiektów sportowych, usługi poprawiania kondycji, organizowanie i prowadzenie seminariów, sympozjów, zjazdów, konferencji, kongresów, szkoleń, balów, przyjęć, organizowanie konkursów edukacyjnych i rozrywkowych, kształcenie praktyczne (pokazy), organizowanie i prowadzenie konkursów piękności, organizowanie loterii, usługi klubów zdrowia, usługi instruktorów gimnastyki, nauczanie i kształcenie praktyczne, **43** hotele, pensjonaty, domy wypoczynkowe, rezerwacja miejsc na rzecz osób trzecich w hotelach, pensjonatach, domach wypoczynkowych, ośrodkach spa, rezerwowanie noclegów, usługi w zakresie prowadzenia kawiarni, kafeterii, restauracji, dostarczenie potraw i napojów, usługi cateringowe, **44** salony piękności i usługi kosmetyczne, salony fryzjerskie, manicure, pedicure, masaż, solarium, tatuowanie, fizykoterapia, fizjoterapia, hydroterapia, kliniki medyczne, prywatne, odnowy biologicznej, kliniki i usługi rehabilitacyjne, medycyna niekonwencjonalna – leczenie niekonwencjonalnymi metodami, akupunktura, odnowa medyczna, siłownia, sauna, aromaterapia, łaźnie tureckie, kabinowe, hydromasaże, krioterapia, spa, chirurgia plastyczna, usługi przedłużania i zagęszczania włosów, wizaż, makijaż permanentny, laseroterapia, stylizacja paznokci.

(111) **225076** (220) 2008 02 11 (210) 336440  
 (151) 2009 12 29 (441) 2008 05 26  
 (732) Agencja Obrót Wierzytelnościami „Progres” Spółka z o.o., Lubin, PL.  
 (540)



Kolor znaku: zielony, czerwony  
 (531) 24.15.1, 24.15.13, 25.5.5, 25.7.3, 25.7.25, 27.5.1, 29.1.12

(510), (511) **35** aukcje publiczne, analizy kosztów, wywiad gospodarczy, pozyskiwanie informacji o działalności gospodarczej, usługi związane z przenoszeniem przedsiębiorstw, badania rynku, wyszukiwanie w komputerowych bazach danych, **36** pośrednictwo finansowe, analizy finansowe, specjalistyczne doradztwo w zakresie obrotu wierzytelnościami, doradztwo w sprawach finansowych, restrukturyzacja zadłużenia, usługi agencji ściągania wierzytelności i czynszów, monitoring należności, windykacja, tworzenie funduszy, pośrednictwo giełdowe, giełda wierzytelności, udzielanie kaucji, gwarancji, dzierżawa pieczęci gwarancyjnej, usługi likwidacji przedsiębiorstw, zarządzanie majątkiem, usługi powiernicze, **41** szkolenia w zakresie windykacji.

(111) **225077** (220) 2008 06 20 (210) 342457  
 (151) 2010 03 04 (441) 2008 09 29  
 (732) Przedsiębiorstwo Wielobranżowe „AD ACTA”  
 Spółka z ograniczoną odpowiedzialnością, Żory, PL.  
 (540)



Kolor znaku: czarny, niebieski, biały

(531) 26.4.2, 26.4.8, 27.5.1, 29.1.13

(510), (511) **41** nauczanie i rozrywka-pozaszkolne formy kształcenia i doskonalenia zawodowego.

(111) **225078** (220) 2008 07 09 (210) 343311  
 (151) 2010 01 28 (441) 2008 10 13  
 (732) Firma Handlowa A7 Ewa Sławińska, Łódź, PL.  
 (540) BONNINI  
 (510), (511) **16** przybory szkolne, materiały piśmienne, artykuły biurowe z wyjątkiem mebli, kredki, ołówki.

(111) **225079** (220) 2008 07 09 (210) 343312  
 (151) 2010 01 28 (441) 2008 10 13  
 (732) Firma Handlowa A7 Ewa Sławińska, Łódź, PL.  
 (540)



Kolor znaku: żółty, czerwony

(531) 27.5.1, 29.1.12

(510), (511) **16** przybory szkolne, materiały piśmienne, artykuły biurowe z wyjątkiem mebli, kredki, ołówki.

(111) **225080** (220) 2008 08 08 (210) 344676  
 (151) 2009 12 29 (441) 2008 11 10  
 (732) Przedsiębiorstwo Handlowo-Usługowe „MIXIMPORT”  
 Marek Matysiak, Częstochowa, PL.  
 (540)



Kolor znaku: zielony, czerwony, jasnoszary

(531) 7.1.8, 7.1.25, 27.5.1, 29.1.13

(510), (511) **03** aromaty jako olejki aromatyczne, pasty do butów, chusteczki nasączone płynami kosmetycznymi, preparaty do depilacji, detergenty inne niż używane w procesach produkcyjnych oraz inne niż do celów medycznych, środki do czyszczenia, kosmetyki, kremy kosmetyczne, mieszaniny zapachowe, mydło, produkty perfumeryjne, środki do prania, płyny do pielęgnacji włosów, preparaty przeciwsłoneczne jako kosmetyki do opalania i po opalaniu, preparaty i środki do mycia, preparaty do szorowania podłóg, środki do czyszczenia zębów, szampony, sztuczne rzęsy i paznokcie, środki do szorowania, wata do celów kosmetycznych, zestawy kosmetyków, **16** albumy, atlasy, bielizna stołowa papierowa, artykuły biurowe z wyjątkiem mebli, broszury, opakowania do butelek z kartonu lub papieru, chorągiewki papierowe, chusteczki do nosa papierowe, czasopisma, materiały drukowane, etykiety nie z materiału tekstylnego, materiały filtracyjne papierowe, folia z tworzywa sztucznego do pakowania, druki i odbitki graficzne, reprodukcje graficzne, wzory do haftowania, wyroby introligatorstwa, kalkomanie, wyroby z kartonu, katalogi, osłony na doniczki do kwiatów z papieru, modele, makiety architektoniczne, materiały do modelowania, naklejki jako materiały piśmienne, materiały do nauczania z wyjątkiem aparatów, obrusy papierowe, opakowania jako artykuły papierniczne, torby do pakowania z papieru lub z tworzyw sztucznych, papier i wyroby z papieru nie zawarte w innych klasach, artykuły papierniczne, perforatory biurowe, podstawki pod kufle do piwa, materiały przyklepne do celów papierniczych lub do użytku domowego, pudełka kartonowe lub papierowe, ręczniki papierowe, przyrządy i przybory do rysowania, serwetki papierowe, torby na śmieci z papieru lub z tworzyw sztucznych, zasłony papierowe, **20** ozdoby z tworzyw sztucznych do artykułów spożywczych, zasłony bambusowe, beczki niemetalowe, meble, szkatułki na biżuterię nie z metali szlachetnych, opakowania i stojaki do butelek z drewna, dekoracje przestawne, dzieła sztuki z drewna, wosku, gipsu lub tworzyw sztucznych, figurki i statuetki z drewna, wosku lub tworzyw sztucznych, karnisze do zasłon, kasety drewniane lub z tworzyw sztucznych, kołki do ścian niemetalowe, kosze niemetalowe, wyroby koszykarstwa, kwietniki jako meble, legowiska dla zwierząt domowych, skrzynki na listy niemetalowe i niemurowane, lustra, manekiny, materace do łóżek, muszle, nakrętki niemetalowe, numery domów nieświecące niemetalowe, ramy do obrazów, wieszaki i pokrowce na odzież, tablice na ogłoszenia, osprzęt niemetalowy do mebli, osprzęt niemetalowy do drzwi i okien, pojemniki do pakowania z tworzyw sztucznych, stojaki na parasole, plecienki ze słomy z wyjątkiem mat, poduszki, podpórki do roślin, pojemniki niemetalowe do składowania i transportu, posążki z drewna, wosku, gipsu lub tworzyw sztucznych, posłania dla zwierząt domowych, pudełka drewniane lub z tworzyw sztucznych, obiekty nadmuchiwane powietrzem do reklamy, skrzynie niemetalowe, wyroby stolarstwa meblowego, stery wewnętrzne z listewek, tabliczki identyfikacyjne niemetalowe, wieszaki na ubrania, zwierzęta wypchane, zamki nieelektryczne i niemetalowe, zamknięcia do butelek niemetalowe, zasłony dekoracyjne z koralików, półki na przyprawy nie z metali szlachetnych, **21** butelki, cedzaki nie z metali szlachetnych, wyroby z ceramiki dla gospodarstwa domowego, deski do krojenia do kuchni, czajniki nieelektryczne, kufle nie z metali szlachetnych, narzędzia do czyszczenia uruchamiane ręcznie, ściereczki do czyszczenia, deski do prasowania, osłony na doniczki nie z papieru, doniczki na kwiaty, figurki z porcelany, terakoty lub szkła, filtry do herbaty i kawy nie z metali szlachetnych, formy i foremki jako przybory kuchenne, garnki, przybory do użytku w gospodarstwie domowym nie z metali szlachetnych, klamerki, klatki dla zwierząt domowych, kosze do użytku domowego nie z metali szlachetnych, sprzęt kuchenny nieelektryczny, miotły, młynki domowe nieelektryczne, mopy, naczynia nie z metali szlachetnych, naczynia stołowe, urządzenia do czyszczenia obuwia nieelektryczne, odkurzacze nieelektryczne, otwieracze do butelek, zraszacze do podlewania kwiatów i roślin, podstawki pod kieliszki nie z papieru i nie z tkanin, pojemniki do użytku w domu lub w kuchni nie z metali szlachetnych, porcelana, rękawice do prac domowych, roboty kuchenne nieelektryczne, serwetniki nie z metali szlachetnych, sita jako przybory gospodarstwa domowego, suszarki do bielizny, szczoteczki do zębów, szczotki, wyroby szklane malowane, szkło jako naczynia, puchary nie z metali szlachetnych, dzieła sztuki z porcelany, terakoty i szkła, ściereki do czyszczenia, talerze papierowe, gąbki toaletowe i kuchenne, trzepaczki nieelektryczne, wazony nie z metali szlachetnych, zastawa stołowa inna niż noże, widelce i łyżki nie z metali szlachetnych, zbiorniki termoizolacyjne, zmywaki do celów kuchennych, przybory toaletowe, **24** bielizna do-



mowa, bielizna pościelowa, bielizna stołowa niepapierowa, tekstylne chusteczki do nosa, dzianina, flagi niepapierowe, firanki, narzuty na łóżka, materiały tekstylne nietkane, moskitiery, obicia ścienne z materiałów tekstylnych, obrusy niepapierowe, pościel, ręczniki tekstylne, serwetki tekstylne, tkaniny, zasłony z surowców włókienniczych lub tworzyw sztucznych, **35** agencje importowo-eksportowe, agencja reklamowa, informacja handlowa, dystrybucja materiałów reklamowych, organizowanie wystaw w celach handlowych lub reklamowych, pokazy towarów, promocja sprzedaży dla osób trzecich, reklama za pośrednictwem sieci komputerowej, usługi zapotrzenia osób trzecich jako zakupy produktów usług dla innych przedsiębiorstw, zgrupowanie na rzecz osób trzecich różnych towarów pozwalające nabywcy wygodnie oglądać i kupować te towary na stronie Internetowej dotyczącej sprzedaży towarów kosmetycznych i dla gospodarstwa domowego i biur, zgrupowanie na rzecz osób trzecich różnych towarów pozwalające nabywcy wygodnie oglądać i kupować te towary w sklepie i hurtowni z towarami kosmetycznymi i dla gospodarstwa domowego i biur.

(111) **225081** (220) 2006 09 07 (210) 315237  
 (151) 2010 03 05 (441) 2006 12 11  
 (732) Cadbury Wedel Spółka z ograniczoną odpowiedzialnością, Warszawa, PL.  
 (540)



Kolor znaku: granatowy, niebieski, brązowy, biały, czarny, złoty  
 (531) 2.1.1, 24.17.10, 24.17.12, 25.1.15, 27.5.1, 29.1.15  
 (510), (511) **30** niemedyczne słodkie, czekolada, słodkie na bazie czekolady, słodkie na bazie cukru, słodkie mrożone, ciasta i ciastka.

(111) **225082** (220) 2008 09 08 (210) 345809  
 (151) 2009 12 30 (441) 2008 12 22  
 (732) Antoni Pietrukaniec, Opole, PL.  
 (540)



Kolor znaku: czarny, czerwony, niebieski, żółty  
 (531) 2.1.8, 26.1.1, 27.5.1, 29.1.14  
 (510), (511) **35** usługi sprzedaży rowerów, ogumienia, części i akcesoriów rowerowych, **37** usługi w zakresie: naprawy i konserwacji rowerów.

(111) **225083** (220) 2008 11 17 (210) 348678  
 (151) 2010 03 04 (441) 2009 03 02  
 (732) T-House Poland Spółka z ograniczoną odpowiedzialnością, Marki, PL.  
 (540) TRADE HOUSE

(510), (511) **20** meble, lustra, ramki obrazów; wyroby (nie ujęte w innych klasach) z drewna, korka, trzciny, wikliny, rogu, kości, kości słoniowej, fiszbinu, muszli, bursztynu, macicy perłowej, sepiolitu imitacji tych surowców lub z tworzyw sztucznych, **21** przybory kuchenne i gospodarstwa domowego oraz pojemniki (wykonane nie z metali szlachetnych ani nie pokrywane nimi); grzebienie i gąbki; pędzle (z wyjątkiem pędzli malarskich); materiały do wytwarzania pędzli, sprzęt do czyszczenia; wełna (wata) stalowa, nie przerobione lub półprzetworzone szkło (z wyjątkiem szkła stosowanego w budownictwie); wyroby szklane, porcelanowe i ceramiczne nie ujęte w innych klasach, **22** liny, sznury, sieci, namioty, markizy, brezenty, żagle, torby i torebki (nie ujęte w innych klasach); materiały do obi-

cia i do wypełniania (z wyjątkiem gum lub tworzyw sztucznych); nie przerobione tekstylne materiały włókiennicze, **24** tekstylia i wyroby włókiennicze nie ujęte w innych klasach; narzuty na łóżka i obrusy, **25** odzież, obuwie, nakrycia głowy.

(111) **225084** (220) 2008 09 17 (210) 346243  
 (151) 2009 12 29 (441) 2008 12 22  
 (732) MW 48 Małgorzata Terlecka, Warszawa, PL.  
 (540)



Kolor znaku: niebieski  
 (531) 2.5.6, 9.1.9, 27.5.1, 29.1.4  
 (510), (511) **24** pledy, koce.

(111) **225085** (220) 2008 10 06 (210) 347042  
 (151) 2010 03 03 (441) 2009 01 19  
 (732) Fox Mobile Distribution GmbH, Berlin, DE.  
 (540)



(531) 26.4.4, 26.11.2, 26.11.6, 26.13.1, 27.5.1  
 (510), (511) **09** dzwonki telefoniczne; muzyka, grafika, tapety i gry komputerowe, gry wideo, urządzenia bezprzewodowe, filmy, programy telewizyjne i nagrania wideo zawarte w tej klasie; komputerowe wygaszacze ekranu; aplikacje mobilne dla przenośnych urządzeń komunikacyjnych; aplikacje komputerowe do telefonów komórkowych; wcześniej nagrane płyty CD, CD-ROM, DVD i karty z pamięcią flash; publikacje elektroniczne w szczególności książki i magazyny; oprogramowanie do gier wideo; podkładki pod mysz; klawiatury; okulary w szczególności okulary do czytania oraz oprawki do okularów; nagrania muzyczne do pobrania; urządzenia i przyrządy naukowe, fotograficzne, kinematograficzne, do celów dydaktycznych; urządzenia i przyrządy elektryczne przewodzące, przełączające, transformujące, akumulatorowe i kontrolno-sterujące; urządzenia do nagrywania, transmisji lub reprodukcji dźwięku lub obrazu; magnetyczne nośniki danych; sprzęt przetwarzający dane i komputery; komputerowe urządzenia peryferyjne, **16** papier, tektura i wyroby z tych materiałów, nie ujęte w innych klasach; komiksy; plakaty; pocztówki; skoroszyty; notatniki; teczki biurowe; notesy; dzienniki do robienia notatek; bloczki do notatek; książki adresowe; kalendarze; okładki na książki; naklejki na zderzaki; naklejki; albumy na naklejki; kalendarze na biurko; kalendarze ścienne; zakładki do książek; karty do wymiany; albumy na zdjęcia; papierowe zawieszki na klamkę; oprawione i nieoprawione zdjęcia; kartki z życzeniami; materiały piśmienne w tym: długopisy i ołówki; kleje do materiałów piśmiennych lub do celów domowych; materiały przeznaczone dla artystów; materiały szkoleniowe i instruktażowe z wyjątkiem aparatów; materiały z tworzyw sztucznych do pakowania nie ujęte w innych klasach; materiały fotograficzne; druki; czcionki drukarskie; materiały introligatorskie; matryce; publikacje w szczególności broszury i ulotki; bilety w formie drukowanej; zaproszenia; materiały edukacyjne w formie drukowanej; torby plastikowe do pakowania; wzory z tworzywa sztucznego do przyprasowania, **28** zabawki w tym: zabawki pluszowe, lalki i ubrania dla lalek, gumowe zabawki z filmów, figurki bohaterów akcji, zabawki nadmuchiwane; gry w tym: gry planszowe, karty do gry, latające krążki; dekoracje choinkowe; maski; kalejdoskopy; artykuły sportowe i gimnastyczne nie ujęte w innych klasach, **35** usługi w zakresie udzielania informacji o numerach telefonów; usługi w zakresie przetwarzania danych dla osób trzecich; usługi w zakresie detalicznych punktów sprzedaży świadczone w trybie on-line; usługi w zakresie reklamy w tym usługi reklamowe i marketingowe świadczone za pomocą Internetu; usłu-

gi w zakresie dostarczania i wypożyczania przestrzeni reklamowej w Internecie; usługi w zakresie zarządzania i administrowania działalnością handlową; usługi w zakresie prac biurowych, **38** usługi telekomunikacyjne w szczególności transmisja głosu, dźwięku, obrazu i danych za pomocą sieci telekomunikacyjnych, bezprzewodowych sieci komunikacyjnych, Internetu, sieci związanych z usługami informacyjnymi oraz danymi; usługi w zakresie elektronicznej transmisji głosu, tekstu, obrazu, danych i informacji świadczone za pomocą przenośnego radia, radia dwukierunkowego, telefonów komórkowych, cyfrowych telefonów komórkowych, telefonów przenośnych, nadajników łączności dyspozytorskich, pagerów, przenośnych nadajników łączności dyspozytorskiej, przenośnych odbiorników i nadajników danych; usługi w zakresie transmisji telewizyjnej; usługi w zakresie komunikacji danych świadczone za pomocą radia, telekomunikacji i satelity; usługi związane z pocztą email; usługi związane z dostępem telekomunikacyjnym dla urzędów przenośnych świadczone za pomocą bezprzewodowej sieci w celu wysyłania i odbierania poczty elektronicznej, telefaksów, danych, obrazów, informacji, tekstu, wiadomości numerycznych i tekstowych oraz w celu uzyskania dostępu do światowej sieci komunikacyjnej; usługi w zakresie transmisji wiadomości w Internecie; usługi w zakresie ogólnoświatowej transmisji tekstu i wiadomości wykorzystujących komutację; usługi w zakresie dostarczania kanałów dyskusyjnych w trybie on-line oraz elektronicznych tablic ogłoszeniowych do przekazywania wiadomości pomiędzy użytkownikami; usługi w zakresie udostępniania, pobierania i odtwarzania dzwoneków telefonicznych, muzyki, grafiki, tapet oraz gier komputerowych, aplikacji mobilnych dla przenośnych urządzeń komunikacyjnych, filmów, programów telewizyjnych oraz nagrań wideo przy wykorzystaniu światowej sieci komputerowej i urządzeń bezprzewodowych, **41** usługi rozrywkowe obejmujące w szczególności produkcję i dystrybucję filmów, programów telewizyjnych i radiowych, dostarczanie informacji w dziedzinie rozrywki drogą on-line, dostarczanie interaktywnych gier komputerowych dla wielu graczy, dostarczanie dzwoneków telefonicznych, grafiki, tapet i gier poprzez światową sieć komputerową i urządzenia bezprzewodowe; usługi rozrywkowe świadczone przez mobilne media w zakresie przygotowywania treści; usługi w zakresie nauczania i kształcenia; usługi w zakresie działalności sportowej i kulturalnej, **42** usługi doradcze w zakresie projektowania, wyboru, implementacji i wykorzystania systemów oprogramowania komputerowego i przetwarzania danych dla osób trzecich; usługi komputerowe w szczególności projektowanie, implementowanie, tworzenie i utrzymywanie stron internetowych dla osób trzecich, dostarczanie wyszukiwarek internetowych używanych do lokalizacji informacji, źródeł oraz stron internetowych dla osób trzecich w światowej sieci komputerowej, dostarczanie aplikacji utrzymującej oprogramowanie komputerowe stworzone do obsługi oraz przetwarzania informacji i danych; usługi doradcze w zakresie komputerowych stron internetowych; usługi w zakresie planowania, rozwoju oraz pomocy technicznej dotyczącej elektronicznych sieci komunikacyjnych; usługi w zakresie projektowania i rozwoju systemów komputerowych w trybie on-line; usługi w zakresie utrzymywania cyfrowych treści w Internecie w szczególności w dziennikach i blogach w trybie on-line; usługi w zakresie dostarczania tymczasowego oprogramowania komputerowego nie do pobrania używanego do tworzenia dzienników i blogów w trybie on-line.

(111) **225086** (220) 2008 10 27 (210) 347892  
 (151) 2010 03 05 (441) 2009 02 02  
 (732) S.Y.K. Autopart Import-Export Co., Ltd., Bangkok, TH.  
 (540)



(531) 26.5.8, 27.5.1  
 (510), (511) **09** kaski ochronne włączając przymocowane do nich maski oraz okulary używane przez motocyklistów.

(111) **225087** (220) 2008 10 28 (210) 347929  
 (151) 2010 03 05 (441) 2009 02 02  
 (732) VIA ENTERTAINMENT Spółka z ograniczoną odpowiedzialnością, Warszawa, PL.  
 (540)



Kolor znaku: różowy, biały  
 (531) 1.1.1, 2.3.5, 2.3.24, 27.5.1, 29.1.12  
 (510), (511) **35** wycena działalności handlowej, pozyskiwanie danych do komputerowych baz danych, systematyzacja danych komputerowych, komputerowe zarządzanie plikami, rozpowszechnianie ogłoszeń reklamowych w środkach masowego przekazu np. internet, prasa, sieć telekomunikacyjna, promocja sprzedaży dla osób trzecich, reklama za pośrednictwem sieci komputerowej, publikowanie tekstów reklamowych, reklamy prasowe, reklamy radiowe, reklamy telewizyjne, rozpowszechnianie materiałów reklamowych-próbek, druków, prospektów, broszur, wynajmowanie miejsc na umieszczenie ogłoszeń lub reklam, wyszukiwanie informacji w plikach komputerowych dla osób trzecich, zarządzanie zbiorami informatycznymi, promocja sprzedaży elementów multimedialnych na telefony GSM, **38** przesyłanie informacji za pomocą sieci Internet/GSM, łączność poprzez terminale komputerowe, przesyłanie informacji tekstowej i obrazowej przy pomocy komputera, usługi telekomunikacyjne w zakresie ogłoszeń elektronicznych, emisja radiowa, emisja telewizyjna, transmisja programów telewizyjnych, usługi dla telefonii komórkowej, zlecenia przywoławcze przy użyciu radia, telefonu lub innych środków łączności elektronicznej, **41** usługi kompozycji muzycznych, organizowanie konkursów edukacyjnych lub rozrywkowych, publikowanie tekstów innych niż teksty reklamowe, przygotowanie programów radiowych i telewizyjnych, usługi rozrywkowe dla użytkowników telefonów GSM, opracowywanie informacji rozrywkowych, opracowywanie tekstów, przygotowanie i obróbka zdjęć i obrazów cyfrowych, obsługa gier w systemie on-line z sieci informatycznej, organizowanie loterii, pisanie scenariuszy, **42** administrowanie sieciami stronami komputerowymi, usługi artystów grafików w multimedialnych, instalacje oprogramowania komputerowego, powielanie oprogramowania komputerowego, konwersja danych przez programy komputerowe, konwersja danych lub dokumentów na formę elektroniczną, odzyskiwanie danych komputerowych, projektowanie oprogramowania komputerowego, projektowanie systemów komputerowych, tworzenie i utrzymywanie stron internetowych dla osób trzecich, usługi związane z bezpieczeństwem w zakresie własności intelektualnej.

(111) **225088** (220) 2008 11 10 (210) 348452  
 (151) 2010 02 24 (441) 2009 02 16  
 (732) AutoID Polska Spółka Akcyjna, Kraków, PL.  
 (540)



Kolor znaku: biały, pomarańczowy, czarny  
 (531) 26.1.5, 26.4.1, 27.5.1, 29.1.13  
 (510), (511) **09** urządzenia do transformacji, karty mikroprocesorowe, czytniki kodów kreskowych, czytniki optycznego rozpoznawania znaków, czytniki inteligentnego rozpoznawania znaków dotyczące pisma ręcznego, czytniki optycznego rozpoznawania znaczników, czytniki kart magnetycznych, czytniki biometryczne, skanery, drukarki, **42** oprogramowanie komputerów na zlecenie osób trzecich.

(111) **225089** (220) 2008 11 12 (210) 348473  
 (151) 2010 03 04 (441) 2009 02 16  
 (732) BLAU FARMA Spółka z ograniczoną odpowiedzialnością Spółka komandytowa, Warszawa, PL.

(540)



Kolor znaku: biały, niebieski, wiśniowy

(531) 25.1.15, 26.4.9, 29.1.13

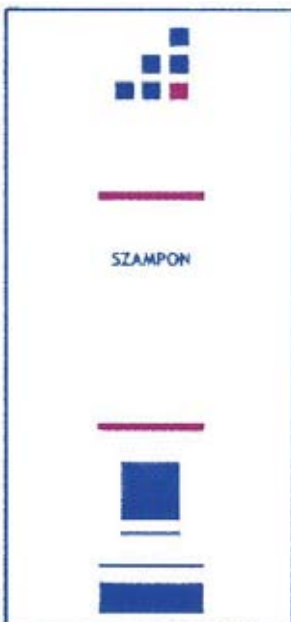
(510), (511) **03** kosmetyki, preparaty do demakijażu, preparaty do opalania, preparaty kosmetyczne do odchudzania, maseczki kosmetyczne, preparaty do wybielania skóry, **05** produkty lecznicze: krem leczniczy, preparaty ziołowe do celów leczniczych: krem leczniczy, środki do leczenia oparzeń.

(111) **225090** (220) 2008 11 12 (210) 348474

(151) 2010 03 04 (441) 2009 02 16

(732) BLAU FARMA Spółka z ograniczoną odpowiedzialnością Spółka komandytowa, Warszawa, PL.

(540)



Kolor znaku: biały, niebieski, wiśniowy

(531) 25.1.15, 26.4.9, 29.1.13

(510), (511) **03** kosmetyki, szampony, preparaty do pielęgnacji włosów, **05** produkty lecznicze: szampon leczniczy, preparaty ziołowe do celów leczniczych: szampon ziołowy leczniczy.

(111) **225091** (220) 2008 11 12 (210) 348476

(151) 2010 03 04 (441) 2009 02 16

(732) BLAU FARMA Spółka z ograniczoną odpowiedzialnością Sp. k., Warszawa, PL.

(540)



Kolor znaku: biały, niebieski, wiśniowy

(531) 25.1.15, 26.4.9, 29.1.13

(510), (511) **03** kosmetyki, preparaty do kąpieli, mydła, mydła w płynie, żele do mycia ciała, **05** produkty lecznicze: żel do mycia ciała leczniczy, preparaty ziołowe do celów leczniczych: żel do mycia ciała leczniczy.

(111) **225092** (220) 2008 11 12 (210) 348478

(151) 2010 03 04 (441) 2009 02 16

(732) BLAU FARMA Spółka z ograniczoną odpowiedzialnością Spółka komandytowa, Warszawa, PL.

(540) RIVACETYL

(510), (511) **03** kosmetyki, peelingi, preparaty do demakijażu, maści do celów kosmetycznych, toniki kosmetyczne, pomady do celów kosmetycznych, wazelina kosmetyczna, olejki do celów kosmetycznych; preparaty do opalania; preparaty kosmetyczne do odchudzania; maseczki kosmetyczne; preparaty do kąpieli, szampony, mydła, mydła lecznicze, mydła w płynie; preparaty do pielęgnacji włosów; pasty i płyny do zębów; środki do płukania ust, emulsje, lotiony, preparaty do wybielania skóry, żele do mycia ciała, **05** leki i produkty lecznicze, witaminy; preparaty witaminowe, antybiotyki, antyseptyki, środki do leczenia oparzeń, środki przeciwbólowe, pastylki i pigułki do celów farmaceutycznych, minerały do celów leczniczych; mineralne dodatki do żywności; wody mineralne do celów leczniczych; suplementy diety do celów leczniczych; preparaty wspomagające leczenie; dietetyczne środki spożywcze do celów leczniczych; produkty biotechnologiczne do celów medycznych; leki do celów weterynaryjnych; żywność dietetyczna do celów leczniczych; preparaty ziołowe do celów leczniczych.

(111) **225093** (220) 2008 11 20 (210) 348817

(151) 2010 03 04 (441) 2009 03 02

(732) LECHPOL Zbigniew Leszek, Miętne, PL.

(540)



Kolor znaku: niebieski, czerwony

(531) 26.2.7, 27.5.1, 29.1.12

(510), (511) **09** urządzenia i przyrządy do przewodzenia, przelączania, przekształcania, gromadzenia, sterowania i regulacji energii elektrycznej, urządzenia do nagrywania, przesyłania lub odtwarzania dźwięku lub obrazów, magnetyczne nośniki danych, nagrane dyski, automaty sprzedające i mechanizmy do urządzeń uruchamianych monetami, kasy rejestrujące, maszyny liczące, osprzęt do przetwarzania danych, komputery, urządzenia do gaszenia ognia, **35** handlo-

we informacje i porady udzielane lomsumentom (punkty informacji konsumenckiej).

(111) **225094** (220) 2008 11 20 (210) 348838

(151) 2010 03 04 (441) 2009 03 02

(732) S. C. Johanson & Son, Inc., Racine, US.

(540) ITALIAN SUMMER

(510), (511) **04** świece, **05** odświeżacze powietrza, dezodoranty, preparaty do oczyszczania powietrza, odkażacze powietrza, dezodoranty do tekstyliów i tkanin, dezodoranty do dywanów i pomieszczeń mieszkalnych.

(111) **225095** (220) 2008 11 22 (210) 348937

(151) 2010 02 26 (441) 2009 03 02

(732) Firma Handlowo-Usługowa HOLLEX TV-SAT Dariusz Kopacz, Rzeszów, PL.

(540) HOLSAT

(510), (511) **09** anteny, kable koncentryczne, urządzenia o wysokiej częstotliwości, urządzenia do transmisji i reprodukcji dźwięku i obrazu, urządzenia do nagrywania i odtwarzania dźwięku i obrazu, aparatura i urządzenia do przetwarzania informacji, kamery, aparaty kinematograficzne, komputerowe urządzenia peryferyjne, komputery, programy komputerowe, urządzenia do komunikacji wewnętrznej, aparatura elektryczna do komutacji, monitory, nadajniki telekomunikacyjne, telekomunikacyjne zespoły nadawcze, odbiorniki audio i wideo, odbiorniki radiowe, urządzenia nawigacyjne dla pojazdów, przekaźniki sygnałów elektronicznych, aparatura radiokomunikacji przenośna, maszty do łączności radiowej, nośniki do rejestracji dźwięku obrazu i danych, aparaty telewizyjne, aparaty wideo, **35** usługi agencji importowo-eksportowej i reklamowej, usługi marketingowe, informacja handlowa, pokazy towarów, organizowanie wystaw w celach handlowych lub reklamowych, reklama za pośrednictwem sieci komputerowej, sprzedaż towarów na stronie internetowej dotyczącej sprzedaży sprzętu RTV, sprzętu nadawczo-odbiorczego, anten, stojaków, akcesorii TV, sprzętu audio-wizualnego, komputerów, oprogramowania komputerowego, części elektronicznych, czasopism, gazet, książek, **37** usługi w zakresie instalowania, naprawy i konserwacji: anten satelitarnych, komputerów i maszyn.

(111) **225096** (220) 2008 11 27 (210) 349154

(151) 2010 02 17 (441) 2009 03 02

(732) V&S Luksusowa Zielona Góra S.A., Zielona Góra, PL.

(540)



Kolor znaku: brązowy, żółty, biały, czarny

(531) 3.7.1, 24.5.7, 25.1.1, 26.11.3, 27.5.1, 29.1.14

(510), (511) **33** napoje alkoholowe (z wyjątkiem piwa).

(111) **225097** (220) 2008 11 27 (210) 349155

(151) 2010 02 17 (441) 2009 03 02

(732) V&S Luksusowa Zielona Góra S.A., Zielona Góra, PL.

(540)



Kolor znaku: czerwony, żółty, biały, czarny

(531) 3.7.1, 24.5.7, 25.1.1, 26.11.3, 27.5.1, 29.1.14

(510), (511) **33** napoje alkoholowe (z wyjątkiem piwa).

(111) **225098** (220) 2008 11 27 (210) 349156

(151) 2010 02 17 (441) 2009 03 02

(732) V&S Luksusowa Zielona Góra S.A., Zielona Góra, PL.

(540)



Kolor znaku: fioletowy, żółty, biały, czarny

(531) 3.7.1, 24.5.7, 25.1.1, 26.11.3, 27.5.1, 29.1.14

(510), (511) **33** napoje alkoholowe (z wyjątkiem piwa).

(111) **225099** (220) 2008 12 03 (210) 349383

(151) 2010 02 18 (441) 2009 03 16

(732) OCEANIC Spółka Akcyjna, Sopot, PL.

(540) AA NUTRI UJĘDRNIANIE

(510), (511) **03** produkty kosmetyczne, **05** preparaty farmaceutyczne.

(111) **225100** (220) 2008 12 03 (210) 349387

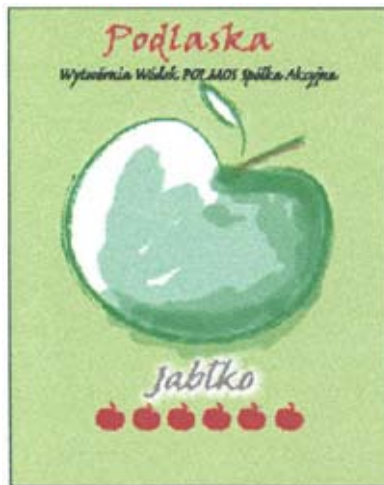
(151) 2010 02 18 (441) 2009 03 16

(732) OCEANIC Spółka Akcyjna, Sopot, PL.

(540) AA DNA REGENERACJA

(510), (511) **03** produkty kosmetyczne, **05** preparaty farmaceutyczne.

(111) **225101** (220) 2006 01 23 (210) 305165  
 (151) 2010 02 26 (441) 2006 05 02  
 (732) Podlaska Wytwórnia Wódek „Polmos” S.A., Siedlce, PL.  
 (540)



Kolor znaku: zielony i jego odcienie, biały, czerwony, czarny, szary  
 (531) 5.7.13, 25.1.15, 27.5.1, 29.1.15  
 (510), (511) **33** napoje alkoholowe (z wyjątkiem piwa).

(111) **225102** (220) 2007 03 05 (210) 322205  
 (151) 2010 02 19 (441) 2007 06 11  
 (732) APATOR METRIX Spółka Akcyjna, Tczew, PL.  
 (540)

Kolor znaku: ciemnoniebieski, jasnoniebieski  
 (531) 1.15.15, 27.5.1, 29.1.4  
 (510), (511) **06** armatura do przewodów metalowa, pojemniki gazu, rury i przewody metalowe, złącza i armatura metalowa do rur i przewodów metalowych do instalacji wodnych, gazowych, centralnego ogrzewania, dysze metalowe, zawory metalowe, zbiorniki metalowe, **09** urządzenia, aparaty i przyrządy pomiarowe, rejestrujące, kontrolne, sygnalizacyjne, sterujące, alarmowe, zawory elektromagnetyczne, instalacje elektryczne, materiały i osprzęt do nich zawarte w tej klasie, urządzenia do gaszenia ognia, aparatura do przetwarzania informacji, urządzenia elektryczne i elektroniczne do ochrony antykorozyjnej, termometry, termostaty, detektory, liczniki wody, gazomierze, liczniki ciepła, regulatory ciepła, analizatory gazu, wodomierze, **11** piece i kotły grzewcze, armatura do pieców i kotłów grzewczych, armatura bezpieczeństwa i regulacyjna do urządzeń i instalacji grzewczych, wodnych i gazowych, palniki do urządzeń grzewczych i gazowych, naczynia wzbiorcze do pieców i instalacji grzewczych, wymienniki ciepła, pompy ciepłone, zasobniki ciepła, dmuchawy do instalacji grzewczych, filtry do instalacji gazowych i wodnych, części grzejne do urządzeń grzewczych, podgrzewacze wody, odpowietrzacze do instalacji grzewczych, osprzęt do palników gazowych, zasobniki wody do instalacji grzewczych, przewody do instalacji wodnych, grzewczych i gazowych oraz części i armatura do nich, wyposażenie pieców grzewczych, zapalarki do gazu, zawory termostatyczne do instalacji grzewczych, **17** izolacje i osłony do rur niemetalowe, uszczelki do rur, złączki niemetalowe do rur, **19** przewody niemetalowe, rury niemetalowe wodociągowe, **20** zawory niemetalowe do rur.

(111) **225103** (220) 2009 03 18 (210) 353512  
 (151) 2010 02 26 (441) 2009 06 22  
 (732) DEKSTAR Spółka z ograniczoną odpowiedzialnością, Macierysz, PL.

(540)



Kolor znaku: biały, czarny, czerwony  
 (531) 24.15.2, 24.15.21, 26.4.2, 27.5.1, 29.1.13  
 (510), (511) **25** odzież, obuwanie, nakrycia głowy.

(111) **225104** (220) 2007 03 29 (210) 323395  
 (151) 2010 01 25 (441) 2007 07 09  
 (732) APATOR METRIX Spółka Akcyjna, Tczew, PL.  
 (540)



Kolor znaku: niebieski, czerwony, biały  
 (531) 26.4.3, 26.4.9, 27.5.1, 29.1.13  
 (510), (511) **06** armatura do przewodów metalowa, pojemniki gazu, rury i przewody metalowe, złącza i armatura metalowa do rur i przewodów metalowych do instalacji wodnych, gazowych centralnego ogrzewania, dysze metalowe, zawory metalowe, zbiorniki metalowe, **07** reduktory ciśnienia, zawory ciśnieniowe, naczynia wzbiorcze, dmuchawy, pompy, pompy do instalacji grzewczych, regulatory ciśnienia, **09** urządzenia, aparaty i przyrządy pomiarowe, rejestrujące, kontrolne, sygnalizacyjne, sterujące, alarmowe, zawory elektromagnetyczne, instalacje elektryczne, materiały i osprzęt do nich zawarte w tej klasie, urządzenia do gaszenia ognia, aparatura do przetwarzania informacji, urządzenia elektryczne i elektroniczne do ochrony antykorozyjnej, termometry, termostaty, detektory, liczniki wody, gazomierze, liczniki ciepła, regulatory ciepła, analizatory gazu, wodomierze, **11** piece i kotły grzewcze, armatura do pieców i kotłów grzewczych, armatura bezpieczeństwa i regulacyjna do urządzeń i instalacji grzewczych, wodnych i gazowych, palniki do urządzeń grzewczych i gazowych, naczynia wzbiorcze do pieców i instalacji grzewczych, wymienniki ciepła, pompy ciepłone, zasobniki ciepła, dmuchawy do instalacji grzewczych, filtry do instalacji gazowych i wodnych, części grzejne do urządzeń grzewczych, podgrzewacze wody, odpowietrzacze do instalacji grzewczych, osprzęt do palników gazowych, zasobniki wody do instalacji grzewczych, przewody do instalacji wodnych, grzewczych i gazowych oraz części i armatura do nich, wyposażenie pieców grzewczych, zapalarki do gazu, zawory termostatyczne do instalacji grzewczych, **17** izolacje i osłony do rur niemetalowe, uszczelki do rur, złączki niemetalowe do rur, **19** przewody niemetalowe, rury niemetalowe wodociągowe, **20** zawory niemetalowe do rur.

(111) **225105** (220) 2007 03 29 (210) 323396  
 (151) 2009 12 29 (441) 2007 07 09  
 (732) PREMIERE Spółka z o.o., Chorzów, PL.  
 (540) FUNK'N'SOUL

(510), (511) **18** plecaki szkolne, turystyczne; plecaczki; torby podróżne, turystyczne; torby na ramię; torby plażowe; torebki damskie; torebki; torby na zakupy; portfele; portmonetki; parasole; paski; paski skórzane; smycze skórzane, walizki, **25** bezrękawniki; bielizna; bielizna osobista, przeciwpotowa; bluzki koszulowe; bluzy; bluzy rozpinane; bluzy rozpinane z kapturem; buty sportowe; czapki; dresy; getry; kostiumy kąpielowe; koszule; kurtki; odzież gotowa; okrycia wierzchnie; odzież skórzana, z imitacji skóry, z dzianiny; odzież wodoodporna; obuwanie damskie, męskie, młodzieżowe, dziecięce; podkoszulki; płaszcze; nakrycia głowy; rękawiczki; szaliki; skarpetki; spodnie; spodnice; spodnie; sukienki; swetry; T-shirty; odzież; odzież wierzchnia, **35** dekoracje wystaw sklepowych; dystrybucja materiałów reklamowych; promocja sprzedaży dla osób trzecich; usługi sprzedaży detalicznej i hurtowej w wyspecjalizowanych sklepach, sieciach sklepów detalicznych oraz hurtowniach: odzież, obuwanie, dodatków i akcesoriów do odzieży; uaktualnianie i dystrybucja materiałów reklamowych; publikowanie tekstów reklamowych; doradztwo i pomoc w zakresie

prowadzenia, organizowania i zarządzania działalnością gospodarczą dotyczącą prowadzenia wyspecjalizowanych sklepów i sieci sklepów detalicznych z odzieżą, obuwiem i dodatkami.

(111) **225106** (220) 2007 05 22 (210) 325566  
 (151) 2010 01 08 (441) 2007 09 03  
 (732) „ACRYL” Gabinet Stomatologiczny Stefania Lachiewicz, Łódź, PL.  
 (540) ACRYL  
 (510), (511) **44** usługi stomatologiczne.

(111) **225107** (220) 2007 11 14 (210) 332840  
 (151) 2010 01 20 (441) 2008 02 18  
 (732) ATTRACTION Grażyna Barbara Ziendalska, Nadarzyn, PL.  
 (540)



TO SUKNIE WIECZOROWE,  
 PIĘKNIJSZE NIŻ  
 W MARZENIACH

(531) 26.4.2, 27.5.1  
 (510), (511) **25** sukienki, bluzki, spodnie.

(111) **225108** (220) 2008 03 13 (210) 338132  
 (151) 2010 01 14 (441) 2008 06 23  
 (732) Przedsiębiorstwo Produkcyjno Handlowo Usługowe JALUX  
 Lucjan Jabkowski, Dębogóra, PL.  
 (540)



(531) 5.7.10, 5.13.7, 24.1.5, 24.1.10, 27.5.1  
 (510), (511) **35** zgrupowanie na rzecz osób trzecich różnorodnych towarów z branży spożywczej oraz różnorodnych napojów zarówno alkoholowych jak i bezalkoholowych pozwalające nabywcy wygodnie je oglądać i kupować; organizowanie imprez promocyjnych, **41** organizacja przyjęć, balów sylwestrowych i karnawałowych, zjazdów, imprez weselnych i okolicznościowych, styp pogrzebowych, zabaw na wolnym powietrzu oraz różnorodnych konkursów i turnusów wakacyjnych, **43** usługi restauracyjne, hotelowe, gastronomiczne, przygotowanie dań na zamówienie i dostarczanie do klienta, wynajmowanie sal na posiedzenia i konferencje, usługi cateringowe, usługi barowe, rezerwacja i wynajmowanie noclegów.

(111) **225109** (220) 2008 06 05 (210) 341796  
 (151) 2010 02 12 (441) 2008 09 15  
 (732) „PRESSPUBLICA” Sp. z o.o., Warszawa, PL.  
 (540)



(531) 3.7.1, 27.5.1  
 (510), (511) **09** publikacje i bazy danych zapisane na magnetycznych, optycznych, cyfrowych, elektronicznych nośnikach, **16** dzienniki, gazety, czasopisma i papierowe dodatki do nich; książki, druki, fotografie, ulotki, cenniki, naklejki, artykuły biurowe, artykuły i materiały piśmienne, broszury, poradniki, materiały szkoleniowe i instruktażowe,

we, mapy, atlasy, **35** usługi: promocja i reklama prasowa, internetowa, rozpowszechnianie materiałów i ogłoszeń reklamowych w mediach publicznych, pozyskiwanie i gromadzenie informacji gospodarczych, doradztwo w zakresie organizowania i prowadzenia działalności gospodarczej, prognozy i analizy ekonomiczne, pozyskiwanie danych do komputerowych bazy systematyzacja tych danych, **38** usługi: agencje informacyjne, **41** usługi: publikowanie tekstów; publikacja elektroniczna on-line książek, druków, dzienników, czasopism i dodatków do nich, fotografii, poradników, broszur, materiałów reklamowych i instruktażowych, map, atlasów, organizowanie i obsługa prasowa sympozjów, odczytów, konferencji, konkursów, plebiscytów, imprez gospodarczych, kulturalnych, sportowych; opracowanie i gromadzenie informacji o wydarzeniach politycznych, sportowych, o kulturze; usługi wydawnicze, **42** usługi w zakresie informatyki takie jak: konwersja danych i dokumentów na formę elektroniczną, opracowywanie i administrowanie stronami internetowymi dla osób trzecich, prowadzenie portalu internetowego; opracowanie i gromadzenie informacji o pogodzie, modzie, wzornictwie, wyposażeniu wnętrza, **45** porady prawne.

(111) **225110** (220) 2008 06 05 (210) 341797  
 (151) 2010 02 12 (441) 2008 09 15  
 (732) „PRESSPUBLICA” Sp. z o.o., Warszawa, PL.  
 (540)



(531) 3.7.1, 27.5.1  
 (510), (511) **09** publikacje i bazy danych zapisane na magnetycznych, optycznych, cyfrowych, elektronicznych nośnikach, **16** dzienniki, gazety, czasopisma i papierowe dodatki do nich; książki, druki, fotografie, ulotki, cenniki, naklejki, artykuły biurowe, artykuły i materiały piśmienne, broszury, poradniki, materiały szkoleniowe i instruktażowe, mapy, atlasy, **35** usługi: promocja i reklama prasowa, internetowa, rozpowszechnianie materiałów i ogłoszeń reklamowych w mediach publicznych, pozyskiwanie i gromadzenie informacji gospodarczych, doradztwo w zakresie organizowania i prowadzenia działalności gospodarczej, prognozy i analizy ekonomiczne, pozyskiwanie danych do komputerowych bazy systematyzacja tych danych, **38** usługi: agencje informacyjne, **41** usługi: publikowanie tekstów; publikacja elektroniczna on-line książek, druków, dzienników, czasopism i dodatków do nich, fotografii, poradników, broszur, materiałów reklamowych i instruktażowych, map, atlasów, organizowanie i obsługa prasowa sympozjów, odczytów, konferencji, konkursów, plebiscytów, imprez gospodarczych, kulturalnych, sportowych; opracowanie i gromadzenie informacji o wydarzeniach politycznych, sportowych, o kulturze; usługi wydawnicze, **42** usługi w zakresie informatyki takie jak: konwersja danych i dokumentów na formę elektroniczną, opracowywanie i administrowanie stronami internetowymi dla osób trzecich, prowadzenie portalu internetowego; opracowanie i gromadzenie informacji o pogodzie, modzie, wzornictwie, wyposażeniu wnętrza, **45** porady prawne.

(111) **225111** (220) 2007 05 22 (210) 325567  
 (151) 2009 12 29 (441) 2007 09 03  
 (732) Krakowska Kongregacja Kupiecka, Kraków, PL.  
 (540)



Kolor znaku: czarny, jasnobrązowy, jasnożółty, pomarańczowy, biały  
 (531) 9.1.10, 18.3.2, 18.3.23, 27.5.1, 29.1.15

(510), (511) **16** gazety, periodyki, prospekty, katalogi, broszury, kalendarze, foldery, **35** doradztwo w zakresie: organizowania, zarządzania i prowadzenia działalności gospodarczej, tworzenia sieci handlowych i gastronomicznych, usług rzemieślniczych; usługi reprezentowania interesów osób trzecich; organizowanie wystaw i targów w celach reklamowych i handlowych; gromadzenie i udostępnianie informacji przydatnych w celach handlowych, zarządzanie zbiorami informatycznymi na potrzeby osób trzecich, tworzenie baz danych, usługi doradcze w zakresie prowadzenia kampanii reklamowo-promocyjnej; badanie rynku i opinii publicznej, pomoc w zawieraniu transakcji handlowych, usługi związane z kojarzeniem kontrahentów, usługi: prowadzenia ksiąg rachunkowych i podatkowych, przygotowywania list płac, zeznań podatkowych, analizy kosztów, sporządzania prognoz ekonomicznych, wyceny działalności handlowej, doradztwa w zakresie zarządzania personelem, ekspertyz w działalności handlowej, gospodarczej i rzemieślniczej; usługi biura pośrednictwa pracy, usługi agencji reklamowej, doradztwo w zakresie organizacji i informatyzacji rachunkowości, publikowanie materiałów reklamowych, **36** badanie sprawozdań finansowych, doradztwo podatkowe, prowadzenie postępowania likwidacyjnego i upadłościowego, doradztwo w sprawach finansowych, wycena finansowa dla celów: ubezpieczeniowych, bankowych, podatkowych, ekspertyzy dla celów fiskalnych w tym ekonomiczno-finance, doradztwo w sprawach ubezpieczeniowych, pośrednictwo ubezpieczeniowe, pośrednictwo w zakresie obrotu nieruchomości, wycena nieruchomości, administrowanie nieruchomościami, usługi pośrednictwa kredytowego, usługi w zakresie sporządzania analiz finansowych, **40** usługi w zakresie ochrony środowiska związane z oczyszczaniem powietrza, wody i ziemi, **41** organizowanie konkursów, świadczenie usług związanych z: nauczaniem, szkoleniem, organizowaniem kursów, publikowanie materiałów innych niż reklamowe, usługi wydawnicze, usługi w zakresie informacji o edukacji, **45** świadczenie usług związanych z opracowywaniem: ekspertyz i opinii prawno-ekonomicznych dotyczących organizowania, zarządzania i prowadzenia działalności gospodarczej, ekspertyz i opinii z zakresu prawa finansowego, podatkowego, ubezpieczeń, prawa pracy, oraz analiz prawno-ekonomicznych, prawno-finance, prawno-podatkowych zakończonych raportami, usługi związane z działalnością rzeczoznawców.

(111) **225112** (220) 2007 06 18 (210) 326638  
 (151) 2010 02 10 (441) 2007 10 01  
 (732) Centrum Nowoczesnych Technologii Informatycznych CeNTI Łukasz Wądołkowski, Klepacz, PL.  
 (540)



Kolor znaku: czerwony, biały  
 (531) 16.1.4, 16.1.6, 26.11.2, 27.5.1, 29.1.12  
 (510), (511) **35** tworzenie baz danych i zarządzanie nimi.

(111) **225113** (220) 2008 02 29 (210) 337441  
 (151) 2010 03 02 (441) 2008 06 09  
 (732) Union Investment Towarzystwo Funduszy Inwestycyjnych Spółka Akcyjna, Warszawa, PL.  
 (540) UniMax  
 (510), (511) **35** reklama i prowadzenie interesów osób trzecich, księgowość, usługi w zakresie promocji sprzedaży dla osób trzecich, usługi w zakresie zaopatrzenia osób trzecich jako zakupy produktów i usług dla innych przedsiębiorstw, **36** tworzenie i zarządzanie funduszami inwestycyjnymi, reprezentowanie uczestników funduszy inwestycyjnych wobec osób trzecich, gromadzenie funduszy od inwestorów, sprzedaż jednostek uczestnictwa w funduszach inwestycyjnych, sprzedaż certyfikatów inwestycyjnych w funduszach inwestycyjnych, inwestowanie powierzonego kapitału zgromadzone-

go w funduszach, doradztwo, sondaże, analizy, opinie i ekspertyzy finansowe, w tym w zakresie zarządzania i inwestowania kapitału w funduszach inwestycyjnych, zarządzanie cudzym pakietem papierów wartościowych na zlecenie, doradztwo w zakresie obrotu papierami wartościowymi, prowadzenie rachunków papierów wartościowych oraz rachunków pieniężnych służących do ich obsługi, pośrednictwo w nabywaniu lub zbywaniu papierów wartościowych, będących w obrocie na zagranicznych rynkach regulowanych, sporządzanie prospektu emisyjnego i memorandum informacyjnego, usługi nabywania lub zbywania papierów wartościowych na własny rachunek celem realizacji umów o subemisję inwestycyjne lub usługowe, usługi reprezentowania posiadaczy papierów wartościowych wobec emitentów tych papierów, usługi pożyczania papierów wartościowych na podstawie odrębnych przepisów, udzielanie informacji dotyczących inwestowania w papiery wartościowe, pośredniczenie w zbywaniu produktów finansowych, w szczególności zawieranie umów o uczestnictwo w funduszach inwestycyjnych, obliczanie wartości aktywów funduszy i portfeli, świadczenie usług finansowych na rzecz klientów instytucji finansowych, funduszy inwestycyjnych, banków, zakładów i towarzystw ubezpieczeń, usługi finansowe inwestycyjne, usługi konsultingowe w sprawach finansowych.

(111) **225114** (220) 2008 05 14 (210) 340897  
 (151) 2010 02 17 (441) 2008 08 18  
 (732) OLIMP LABORATORIES Spółka z ograniczoną odpowiedzialnością, Nagawczyna, PL.  
 (540)

## Chela-Potas

Kolor znaku: ciemnoniebieski  
 (531) 27.5.1, 29.1.4  
 (510), (511) **05** odżywki wzmacniające do celów leczniczych, preparaty wspomagające organizm w niezbędne witaminy i mikroelementy stosowane profilaktycznie i dla rekonwalescentów do celów leczniczych, inna żywność dietetyczna do celów leczniczych, suplementy diety do celów leczniczych, leki dla ludzi, leki pomocnicze, leki w płynie, maści do celów farmaceutycznych, środki przeciwbólowe, balsamy do celów leczniczych, **29** koncentraty i odżywki wysokobiałkowe wzbogacone witaminami, solami mineralnymi i aminokwasami zawarte w tej klasie, produkty mleczne takie jak: mleko, jogurty, kefir, sery, proteiny mleczne, serwatki, napoje mleczne lub z przewagą mleka, **30** koncentraty i odżywki węglowodanowe i wysokoenergetyczne wzbogacone witaminami i solami mineralnymi zawarte w tej klasie, **32** napoje bezalkoholowe wzbogacone witaminami i minerałami, napoje serwatkowe, napoje izotoniczne, napoje z soków owocowych, nektary owocowe, napoje proteinowe, węglowodanowe, energetyczne.

(111) **225115** (220) 2008 05 26 (210) 341286  
 (151) 2010 02 17 (441) 2008 09 01  
 (732) Przedsiębiorstwo Budowlano Instalacyjne NOVATOR Marek Synowiec, Kraków, PL.  
 (540)



## NOVATOR

Kolor znaku: niebieski, czarny, szary  
 (531) 7.15.1, 26.4.1, 27.5.1, 29.1.13  
 (510), (511) **37** usługi budowlane i remontowe w budownictwie, betonowanie, wykonywanie posadzek, układanie płytek ceramicznych, sztukatorstwo, dekarstwo, usługi instalacyjne wodne, kanalizacyjne, gazowe i elektryczne, usługi stolarskie, usługi związane z utrzymaniem obiektów w ciągłej używalności, autorski nadzór budowlany, **42** doradztwo budowlane, ekspertyzy budowlane, projektowanie budynków.

(111) **225116** (220) 2008 05 30 (210) 341519  
 (151) 2010 02 09 (441) 2008 09 01

(732) OLIMP LABORATORIES Spółka z ograniczoną odpowiedzialnością, Nagawczyna, PL.

(540) UWOLNIJ ENERGIĘ

(510), (511) **05** odżywki wzmacniające do celów leczniczych, preparaty parafarmaceutyczne stosowane profilaktycznie i dla rekonwalescentów do celów leczniczych, leki dla ludzi, suplementy diety do celów leczniczych, **29** koncentraty i odżywki wysokobiałkowe wzbogacone witaminami, solami mineralnymi i aminokwasami, produkty mleczne, takie jak: mleko, jogurty, kefiry, sery, proteiny mleczne, serwatki, napoje mleczne lub z przewagą mleka, **30** koncentraty i odżywki węglowodanowe i wysokoenergetyczne wzbogacone witaminami i solami mineralnymi, **32** napoje bezalkoholowe, napoje wzbogacone witaminami i minerałami, napoje serwatkowe, napoje izotoniczne, napoje z soków owoców, nektary owocowe, napoje proteinowe, napoje węglowodanowe, napoje energetyczne, **35** zgrupowanie na rzecz osób trzech różnych towarów obejmujących: odżywki wzmacniające do celów leczniczych, preparaty parafarmaceutyczne stosowane profilaktycznie i dla rekonwalescentów do celów leczniczych, koncentraty i odżywki wysokobiałkowe wzbogacone witaminami, solami mineralnymi i aminokwasami, produkty mleczne, takie jak: mleko, jogurty, kefiry, sery, proteiny mleczne, serwatki, napoje mleczne lub z przewagą mleka, koncentraty i odżywki węglowodanowe i wysokoenergetyczne wzbogacone witaminami i solami mineralnymi, napoje bezalkoholowe, napoje wzbogacone witaminami i minerałami, napoje serwatkowe, napoje izotoniczne, napoje z soków owoców, nektary owocowe, napoje proteinowe, napoje węglowodanowe, napoje energetyczne, pozwalające nabywcy wygodnie je oglądać i kupować w sklepach, hurtowniach oraz na stronie internetowej, sprzedaż towarów za pośrednictwem sklepu internetowego, usługi reklamowe i marketingowe.

(111) **225117** (220) 2008 07 14 (210) 343540

(151) 2009 12 28 (441) 2008 10 27

(732) BUDOWNICZY Spółka z o.o., Lublin, PL.

(540)

**hipermarket-new.pl**

Kolor znaku: granatowy, czerwony

(531) 27.5.1, 29.1.12

(510), (511) **35** udostępnianie portalu internetowego dla umieszczenia przez osoby fizyczne i prawne rozproszone terytorialnie materiałów reklamowych, **42** projektowanie i utrzymywanie portalu internetowego, oprogramowania komputerowe.

(111) **225118** (220) 2008 08 01 (210) 344360

(151) 2010 03 02 (441) 2008 11 10

(732) EMALIA OLKUSZ Spółka Akcyjna, Olkusz, PL.

(540) ENJOY EMALIA

(510), (511) **21** przybory kuchenne i gospodarstwa domowego oraz pojemniki wykonane nie z metali szlachetnych oraz nie pokrywane nimi, grzebienie, gąbki do celów domowych, pędzle z wyjątkiem pędzli malarskich, materiały do wytwarzania pędzli, sprzęt ręczny do czyszczenia, wełna jako wata stalowa do czyszczenia, nie przetworzone lub półprzetworzone szkło z wyjątkiem szkła stosowanego w budownictwie, wyroby szklane, porcelanowe i ceramiczne nie ujęte w innych klasach.

(111) **225119** (220) 2008 08 08 (210) 344724

(151) 2010 02 24 (441) 2008 11 10

(732) CONECO Szymocha Winiarski Spółka Jawna, Wrzosowa, PL.

(540)

**SATURN**

(531) 27.5.1

(510), (511) **12** siatki bagażowe do wózków dziecięcych, wózki dziecięce, krzeselka bezpieczeństwa dla dzieci do pojazdów, pokrycia wózków dziecięcych, wózki spacerowe dziecięce.

(111) **225120** (220) 2008 08 08 (210) 344725

(151) 2010 02 24 (441) 2008 11 10

(732) CONECO Szymocha Winiarski Spółka Jawna, Wrzosowa, PL.

(540)

**ZENITH**

(531) 27.5.1

(510), (511) **12** siatki bagażowe do wózków dziecięcych, wózki dziecięce, krzeselka bezpieczeństwa dla dzieci do pojazdów, pokrycia wózków dziecięcych, wózki spacerowe dziecięce.

(111) **225121** (220) 2008 08 08 (210) 344726

(151) 2010 02 24 (441) 2008 11 10

(732) CONECO Szymocha Winiarski Spółka Jawna, Wrzosowa, PL.

(540)

**Toledo**

(531) 27.5.1

(510), (511) **12** siatki bagażowe do wózków dziecięcych, wózki dziecięce, krzeselka bezpieczeństwa dla dzieci do pojazdów, pokrycia wózków dziecięcych, wózki spacerowe dziecięce.

(111) **225122** (220) 2008 08 09 (210) 344729

(151) 2010 02 24 (441) 2008 11 10

(732) Galeria chełmska Spółka z ograniczoną odpowiedzialnością, Chełm, PL.

(540)



G A L E R I A  
C H E Ł M S K A

(531) 3.1.14, 3.1.17, 26.11.1, 26.11.8, 27.5.1

(510), (511) **35** badania i doradztwo w dziedzinie działalności gospodarczej, badania rynku, usługi prowadzenia interesów osób trzecich, usługi menedżerskie, usługi reklamowe, promocja inwestycji w zakresie nieruchomości, w tym centrum handlowych, usługowych hotelowych i rozrywkowych, usługi w zakresie administrowania i zarządzania przedsiębiorstwami handlowymi, organizowanie targów i wystaw w celach handlowych i reklamowych, wynajmowanie miejsc na umieszczenie ogłoszeń i reklam, **36** usługi w zakresie zarządzania i administrowania nieruchomościami, usługi wynajmu powierzchni handlowych i biurowych, usługi w zakresie dzierżawy majątku nieruchomości, usługi kupna i sprzedaży nieruchomości oraz pośrednictwo w najmie i handlu nieruchomościami, **41** usługi organizowania i prowadzenia imprez rekreacyjnych, sportowych, rozrywkowych oraz z dziedziny kultury i edukacji, organizowanie przyjęć okolicznościowych i balów, prowadzenie obiektów kulturalnych, kin, gier losowych, usługi w zakresie nagrań dźwiękowych, usługi wydawnicze, zarządzanie obiektami sportowymi, wypożyczanie sprzętu turystycznego i sportowego.

(111) **225123** (220) 2008 08 12 (210) 344772

(151) 2010 02 19 (441) 2008 11 24

(732) Gospodarstwo Rolno-Ogrodnicze Emilian Kotschmarów, Kalisz, PL.



(540)



Kolor znaku: biały, czarny, zielony w odcieniach

(531) 4.5.1, 5.9.15, 29.1.13

(510), (511) **29** warzywa gotowane, warzywa konserwowane, warzywa suszone, marynaty warzywne, warzywa mrożone, konserwy z warzywami, sałatki warzywne, pikle, chrupki ziemniaczane, żywność solona, warzywa kwaszone, kapusta biała kwaszona, kapusta biała kwaszona z marchewką, kapusta biała kwaszona z ziołami, kapusta biała kwaszona z chrzanem, kapusta biała kwaszona z czosnkiem, kapusta czerwona kwaszona, buraki kwaszone, papryka kwaszona, czosnek kwaszony, ogórki kwaszone, ogórki kwaszone z jarzynami, owoce gotowane, owoce konserwowane, owoce suszone, owoce mrożone, konserwy z owocami, owoce smażone, sałatki owocowe, sałatki owocowo-warzywne, chrupki owocowe, galaretki owocowe, rośliny strączkowe konserwowane, soczewica konserwowana, soja konserwowana, groch konserwowany, oliwki konserwowane, grzyby suszone, grzyby konserwowane, soki warzywne do sporządzania potraw, bakalie, galaretki, dżemy, kompoty, konfitury, marmolady, koncentrat pomidorowy, buliony, rosoly, mięso, przetwory mięsne, konserwy mięsne, drób, przetwory z drobiu, konserwy drobiowe, dziczyzna, przetwory z dziczyzny, ryby nieżywe, przetwory z ryb, konserwy rybne, sosy mięsne, jaja, mleko i produkty z mleka, oleje i tłuszcze jadalne, margaryna, **30** zioła suszone, zioła ogrodowe konserwowane, sosy do sałat, **31** owoce świeże, warzywa świeże, rośliny strączkowe świeże, soczewica świeża, orzechy, grzyby świeże, korzenie spożywcze, ogórki świeże, oliwki świeże, ziemniaki, kapusta, rośliny zbożowe, zboże w ziarnach nieprzetworzone, produkty rolne, ogrodnicze, leśne, nasiona, ziarna, rośliny i kwiaty naturalne, cebulki kwiatowe, krzewy, zioła ogrodowe świeże, karma dla zwierząt, pokarm dla zwierząt, pasza, pasza dla bydła, pasza dla zwierząt tucznych, pasza odżywcza, pasze wzmacniające dla zwierząt, produkty uboczne w procesie obróbki zboża na pasze dla zwierząt, ziarno do żywienia zwierząt, pożywienie dla zwierząt domowych, **35** usługi w zakresie: zaopatrzenia osób trzecich w produkty spożywcze, środki spożywcze do produkcji, usługi w zakresie pośrednictwa handlowego i prowadzenia sprzedaży poprzez sieć dystrybucji świeżych owoców i warzyw, owoców i warzyw gotowanych, konserwowanych, kwaszonych, mrożonych, suszonych, roślin zbożowych, ziarna i nasion, artykułów spożywczych, usługi w zakresie organizowania giełd, aukcji i wystaw w celach reklamowych i handlowych, promocji gospodarczej i handlowej, promocja sprzedaży, organizowanie wystaw w celach handlowych i reklamowych, pokazy towarów, **43** usługi w zakresie cateringu.

(111) **225124** (220) 2008 08 13 (210) 344833

(151) 2009 12 29 (441) 2008 11 24

(732) HOLLAND HOUSE Spółka z ograniczoną odpowiedzialnością, Warszawa, PL.

(540) LATAJĄCY HOLENDER

(510), (511) **43** restauracje, restauracje samoobsługowe, snack-bary, kawiarnie, kafeterie, usługi barowe, stołówki, pensjonaty, motele, noclegi, domy turystyczne.(111) **225125** (220) 2008 08 13 (210) 344835

(151) 2009 12 29 (441) 2008 11 24

(732) HOLLAND HOUSE Spółka z ograniczoną odpowiedzialnością, Warszawa, PL.

(540) EGIPCJANKA

(510), (511) **43** restauracje, restauracje samoobsługowe, snack-bary, kawiarnie, kafeterie, usługi barowe, stołówki, pensjonaty, motele, noclegi, domy turystyczne.(111) **225126** (220) 2008 08 13 (210) 344836

(151) 2009 12 29 (441) 2008 11 24

(732) HOLLAND HOUSE Spółka z ograniczoną odpowiedzialnością, Warszawa, PL.

(540) FLYING DUTCH

(510), (511) **43** restauracje, restauracje samoobsługowe, snack-bary, kawiarnie, kafeterie, usługi barowe, stołówki, pensjonaty, motele, noclegi, domy turystyczne.(111) **225127** (220) 2008 09 01 (210) 345563

(151) 2009 12 28 (441) 2008 12 08

(732) TAJA Spółka z ograniczoną odpowiedzialnością, Nieszawa, PL.

(540) JODICA

(510), (511) **32** woda mineralna z jodem, **35** usługi w zakresie sprzedaży wody mineralnej z jodem.(111) **225128** (220) 2008 09 04 (210) 345700

(151) 2009 12 28 (441) 2008 12 08

(732) GJC Inter Media Spółka z o.o., Poznań, PL.

(540)

# Gifts Journal

Kolor znaku: ciemnoniebieski, pomarańczowy, biały

(531) 27.5.1, 29.1.4

(510), (511) **09** publikacje elektroniczne z wyłączeniem publikacji internetowych, **16** publikacje drukowane, w tym czasopisma.(111) **225129** (220) 2008 09 05 (210) 345751

(151) 2010 02 18 (441) 2008 12 08

(732) GLOBAL TRADE Spółka Akcyjna, Warszawa, PL.

(540)

Kolor znaku: szary, czarny, niebieski

(531) 1.5.1, 27.5.1, 29.1.13

(510), (511) **06** kształtki zaciskowe metalowe, **19** kształtki zaciskowe niemetalowe, rury polipropylenowe.(111) **225130** (220) 2008 09 08 (210) 345865

(151) 2009 12 28 (441) 2008 12 22

(732) FANSHOP Klimkiewicz, Nużyński Spółka Jawna, Warszawa, PL.

(540)

# Najfajniejsza MAMA na Świecie

(531) 27.5.1

(510), (511) **25** odzież, nakrycia głowy.(111) **225131** (220) 2008 09 10 (210) 345957

(151) 2010 02 10 (441) 2008 12 22

(732) OLIMP LABORATORIES Spółka z o.o., Nagawczyna, PL.

(540)



Kolor znaku: ciemnoszary, jasnozielony

(531) 2.1.16, 2.1.25, 26.4.4, 27.5.1, 29.1.12

(510), (511) **16** gazety, czasopisma, katalogi, książki, albumy, broszury, plakaty, prospekty, foldery, **29** koncentraty i odżywki wysokobiałkowe wzbogacone witaminami, solami mineralnymi i aminokwasami, **30** koncentraty i odżywki węglowodanowe i wysokoenergetyczne wzbogacone witaminami i solami mineralnymi, **32** napoje bezalkoholowe wzbogacone witaminami i minerałami, napoje serwatkowe, napoje izotoniczne, napoje z soków owocowych, nektary owocowe, napoje proteinowe, napoje węglowodanowe i energetyczne, **35** zgromadzenie na rzecz osób trzecich różnych towarów obejmujących zwłaszcza: gazety, czasopisma, katalogi, książki, albumy, broszury, plakaty, prospekty, foldery, koncentraty i odżywki wysokobiałkowe wzbogacone witaminami, solami mineralnymi i aminokwasami, koncentraty i odżywki węglowodanowe i wysokoenergetyczne wzbogacone witaminami i solami mineralnymi, napoje bezalkoholowe wzbogacone witaminami i minerałami, napoje serwatkowe, napoje izotoniczne, napoje z soków owocowych, nektary owocowe, napoje proteinowe, napoje węglowodanowe i energetyczne, pozwalające nabywcy wygodnie je oglądać i kupować w sklepach, hurtowniach oraz na stronie internetowej, sprzedaż towarów za pośrednictwem sklepu internetowego, usługi reklamowe i marketingowe, **39** pakowanie i magazynowanie towarów; usługi w zakresie dystrybucji, **44** informacja i doradztwo dotyczące pielęgnacji zdrowia.

(111) **225132** (220) 2008 04 18 (210) 346665  
(151) 2010 01 27 (441) 2008 12 08

(732) NuMedia Spółka z ograniczoną odpowiedzialnością, Warszawa, PL.

(540) Gentleman Roku

(510), (511) **14** figurki (statuetki) z metali szlachetnych, inne wyroby jubilerskie, zegarki, **35** usługi reklamowe, **41** publikowanie książek i gazet.

(111) **225133** (220) 2008 10 03 (210) 346985  
(151) 2010 01 29 (441) 2009 01 05

(732) Przedsiębiorstwo Wyrobów Cukierniczych „ODRA” S.A., Brzeg, PL.

(540) odra bonito orzechowe z dodatkiem chrupek ryżowych

(510), (511) **30** wyroby cukiernicze, wyroby czekoladowe, wyroby czekoladopodobne, galanteria czekoladowa, galanteria czekoladopodobna, słodycze, lizaki, cukierki, ciastka, galaretki, lody, półprodukty cukiernicze.

(111) **225134** (220) 2008 10 03 (210) 346986  
(151) 2010 01 29 (441) 2009 01 05

(732) Przedsiębiorstwo Wyrobów Cukierniczych „ODRA” S.A., Brzeg, PL.

(540) odra bonito kokosowe z dodatkiem chrupek ryżowych

(510), (511) **30** wyroby cukiernicze, wyroby czekoladowe, wyroby czekoladopodobne, galanteria czekoladowa, galanteria czekoladopodobna, słodycze, lizaki, cukierki, ciastka, galaretki, lody, półprodukty cukiernicze.

(111) **225135** (220) 2008 10 09 (210) 347229  
(151) 2010 02 12 (441) 2009 01 19

(732) OLIMP LABORATORIES Sp. z o.o., Nagawczyna, PL.

(540) DOBERMAN

(510), (511) **05** suplementy diety wspomagające leczenie, żywność dietetyczna do celów leczniczych, odżywki wzmacniające zawierające preparaty parafarmaceutyczne stosowane profilaktycznie i dla rekonwalescentów do celów leczniczych, leki dla ludzi, **32** napoje bezalkoholowe wzbogacone witaminami i minerałami, napoje węglowodanowe, napoje energetyczne, napoje serwatkowe, napoje

izotoniczne, napoje z soków owocowych, nektary owocowe, napoje proteinowe.

(111) **225136** (220) 2008 10 20 (210) 347653  
(151) 2010 02 23 (441) 2009 02 02

(732) Ryszard Czaplą, Kraków, PL.

(540) OSADA STUDENCKA

(510), (511) **36** pozyskiwanie funduszy na budowę mieszkań i domów, agencje nieruchomości, wynajmowanie mieszkań i domów, wycena nieruchomości, zarządzanie nieruchomościami, **37** usługi budowlane, usługi remontowe budynków i mieszkań, nadzór budowlany, informacja budowlana, montaż rusztowań, tynkowanie i izolowanie budynków i mieszkań.

(111) **225137** (220) 2008 10 23 (210) 347780  
(151) 2010 02 16 (441) 2009 02 02

(732) EMAPA Sp. z o.o., Łódź, PL.

(540)



Kolor znaku: czerwony, pomarańczowy

(531) 24.15.1, 26.7.1, 27.5.1, 29.1.12

(510), (511) **09** programy komputerowe, mapy cyfrowe, mapy na nośnikach cyfrowych, **16** mapy, atlasy, plany miast.

(111) **225138** (220) 2008 10 31 (210) 348114  
(151) 2010 03 02 (441) 2009 02 02

(732) „DENT-R” Przedsiębiorstwo Produkcyjno-Handlowo-Uslugowe Paweł Romanowski, Łódź, PL.

(540)



Kolor znaku: granatowy, jasnoniebieski, biały

(531) 2.1.25, 2.9.10, 4.5.2, 29.1.13

(510), (511) **05** środki do utrzymania higieny i do sterylizacji w gabinetach medycznych i dentystrycznych, środki do higieny jamy ustnej, preparaty do celów medycznych i stomatologicznych, materiały dentystryczne, **10** sprzęt medyczny, dentystryczny i chirurgiczny, **44** usługi stomatologiczne.

(111) **225139** (220) 2008 10 31 (210) 348116  
(151) 2010 03 02 (441) 2009 02 02

(732) „DENT-R” Przedsiębiorstwo Produkcyjno-Handlowo-Uslugowe Paweł Romanowski, Łódź, PL.

(540)



Kolor znaku: granatowy, szary

(531) 26.1.2, 27.5.1, 29.1.12

(510), (511) **05** środki do utrzymania higieny i do sterylizacji w gabinetach medycznych i dentystrycznych, środki do higieny jamy ustnej, preparaty do celów medycznych i stomatologicznych, materiały dentystryczne, **10** sprzęt medyczny, dentystryczny i chirurgiczny, **44** usługi stomatologiczne.

(111) **225140** (220) 2008 11 05 (210) 348305  
 (151) 2010 02 12 (441) 2009 02 16  
 (732) „A i A POLAND” Anna Pietrzak, Warszawa, PL.  
 (540) SZAROTKA  
 (510), (511) **35** agencje reklamowe, badania opinii publicznej, badania rynku, wypożyczanie maszyn i urządzeń dla biur, dekoracja wystaw sklepowych, powielanie dokumentów, działalność artystyczna-profesjonalne zarządzanie, informacja o działalności gospodarczej, fotokopiowanie, administrowanie hotelami, pozyskiwanie danych do komputerowych baz danych, analiza kosztów, rozpowszechnianie ogłoszeń reklamowych, organizowanie wystaw w celach handlowych lub reklamowych, wynajmowanie powierzchni na cele reklamowe, zarządzanie hotelami, **39** biura turystyczne, wynajmowanie garaży, wynajem miejsc parkingowych, organizowanie podróży, organizowanie wycieczek, usługi osób towarzyszącym podróżnym, transport podróży, wypożyczanie pojazdów, rezerwacja miejsc na podróż, usługi taksówkowe, agencje turystyczne, zwiedzanie turystyczne, **41** usługi związane z organizowaniem i obsługą dyskotek, obsługa sal do gry, gry na pieniądze, informacja o imprezach rozrywkowych, kasyna gry hazardowe-usługi, kompozycje muzyczne-usługi, organizowanie i obsługa konferencji, organizowanie i obsługa kongresów, organizowanie konkursów edukacyjnych lub rozrywkowych, wypożyczanie nagrań dźwiękowych, nocne kluby, obsługa salonów gier, organizowanie balów, organizowanie i prowadzenie zjazdów, organizowanie konkursów piękności, organizowanie przyjęć, usługi orkiestry, przedstawienia teatralne, rezerwacje miejsc na spektakle, rozrywka, informacje o rozrywce, sale koncertowe, tresura zwierząt, wakacyjne organizowanie obozów w zakresie rozrywki, wypożyczenie kamer wideo, wypożyczanie kaset wideo, wypożyczanie sprzętu sportowego, **43** usługi barowe, bary szybkiej obsługi, domy dla ludzi w podeszłym wieku, domy turystyczne, eksploatacja terenów kempingowych, hotele, kafeterie, kawiarnie, motele, rezerwowanie noclegów, wynajmowanie noclegów, obozy wakacyjne usługi i zakwaterowanie, pensjonaty, rezerwacja miejsc w pensjonatach, pensjonaty dla zwierząt, przygotowywanie dań żywnościowych i napojów na zamówienie oraz ich dostawa, restauracje, rezerwacje hotelowe, rezerwacje kwatery, restauracje samoobsługowe, snack-bary, stołówki, domy turystyczne, wynajmowanie mieszkań na pobyt czasowy, wynajmowanie sal na posiedzenia, wypożyczanie: krzesła, stołów, bieliżny stołowej i szklanej zastawy stołowej, wypożyczanie namiotów.

(111) **225141** (220) 2008 11 07 (210) 348439  
 (151) 2010 01 26 (441) 2009 02 16  
 (732) SCOTIA GROUP INTERNATIONAL S.C. Szymon Guzowski, Aleksandra Guzowska, Płońsk, PL.  
 (540) ELECTROCOOK  
 (510), (511) **07** kuchenne urządzenia elektryczne, elektryczne urządzenia domowe, krajalnice, młynki do kawy, maszyny do wyrabiania kiełbasy, maszyny do siekania mięsa, maszyny do produkcji masła, miksery, blendery, malaksery, młynki do użytku domowego inne niż ręczne, urządzenia elektromechaniczne do przygotowywania napojów, obieraczki, rozdrabniarki odpadów, szatkownice do warzyw, ubijaczki elektryczne, roboty kuchenne elektryczne, elektryczne otwieracze do puszek, elektryczne wyciskacze do owoców, noże, nożyce i nożyczki elektryczne, zmywarki, odkurzacze, szczotki elektryczne, froterki do parkietów, pralki, suszarki, wirówki, prasownice, maszyny do szycia, maszyny i urządzenia do prania i czyszczenia, części i akcesoria do małych elektrycznych urządzeń domowych, czyściarki obuwia, kosiarki, pakowarki, maszyny; narzędzia ręczne o napędzie innym niż ręczny, przyrządy, narzędzia ręczne i przyrządy ręczne z napędem elektrycznym, hydraulicznym, mechanicznym i pneumatycznym, **08** narzędzia i przyrządy (ręcznie sterowane); wyroby nożownicze; broń ręczna; ostrza (maszynki do golenia); narzędzia i przyrządy ręcznie sterowane kuchenne i do gospodarstwa domowego; elektryczne lub nieelektryczne: maszyny do golenia, maszynki do strzyżenia włosów, depilatory, zestawy do manicure; noże, łyżki, widelce, sztućce, krajarki nieelektryczne, szczypce do cukru, noże do otwierania konserw nieelektryczne, nożyce, nożyczki, obcęgi, szczyrki, sekatory, ostrza, sprzęt do grillowania, kosiarki ogrodowe ręczne, kosiarki ręczne, toporki do lodu, **11** urządzenia do oświetlenia, ogrzewania, wytwarzania pary, gotowania, chłodzenia, suszenia, wentylacji, klimatyzacji, zaopatrzenia w wodę, instalacje sanitarne; lodówki, zamrażarki, szafy chłodnicze, wentylatory, klimatyzatory, grzejniki, termofory, piece, grzałki, suszarki, bojłery, czajniki elek-

tryczne, grzałki, ekspresy do kawy, frytkownice, grille, barbecue grille, kuchenki, rożen, mikrofalówki, wyciągi, gofrownice, opiekacze do chleba, tostery, formy do wypiekania ciasta (elektryczne), szybkowary, elektryczne i parowe urządzenia do gotowania, kociołki i naczynia do gotowania pod ciśnieniem, elektryczny sprzęt kuchenny; kominki domowe; inhalatory, nawilżacze powietrza; sprzęt oświetleniowy, lampy, abażury, żyrandole, kinkiety, żarówki, lampiony, latarki; wanny kąpielowe, wanny łazienkowe, wanny z hydromasażem, wanny z wirowym ruchem wody, jacuzzi, osprzęt i wyposażenie do wanien, kabiny natryskowe, kabiny prysznicowe, natryski, prysznice, brodziki, kabiny hydromasażowe, wanny-kabiny, urządzenia do kąpielni, sauny, umywalki, podpory umywalk, postumenty i półpostumenty, sedesy, miski klozetowe, pisuary, bidety, ustępy przenośne, deski sedesowe, miski ustępowe, urządzenia kompaktowe złożone z miski ustępowej i płuczki, płuczki ustępowe, zbiorniki do płuczek ustępowych, przyciski do zaworów spłukujących, zawory spłukujące, zlewozmywaki, zlewy, młynki na odpadki; kranie i baterie: umywalkowe, wannowe, prysznicowe, prysznicowe do wanien, bidetowe, kuchenne, panele prysznicowe, armatura sanitarna, wyroby sanitarne; okapy, wyciągi; suszarki; fontanny, wodotryski ozdobne; części i akcesoria do urządzeń i instalacji sanitarnych, rurki, odpływy, zaworki, wężyki instalacje i aparatura sanitarna, armatura regulacyjna i zabezpieczająca do urządzeń i instalacji wodnych i sanitarnych, aparatura i urządzenia do zmiekczenia i uzdatniania wody, ogrzewacze wody, **21** przybory kuchenne i gospodarstwa domowego oraz pojemniki; grzebienie i gąbki; sprzęt do czyszczenia; przybory kuchenne, gospodarstwa domowego i do użytku domowego (nie z metali szlachetnych), wyroby szklane, porcelanowe i ceramiczne nie ujęte w innych klasach; kuchenny sprzęt nieelektryczny, przybory kuchenne nieelektryczne, pojemniki kuchenne; ceramiczne, szklane, fajansowe, porcelanowe i kryształowe naczynia i wyroby dla gospodarstwa domowego, naczynia, zastawy; garnki, rondle, patelnie, lodówki przenośne i turystyczne (nieelektryczne), termosy, suszarki do bielizny, stojaki do suszenia prania, deski do prasowania, deski pralnicze, wanienki, balie, wiadra, kubły na śmieci, szczotki, mopy, ściereczki, ściereczki, przybory toaletowe, **35** sprzedaż w sklepach, hurtowniach oraz za pośrednictwem Internetu (sklepy internetowe on-line), sprzedaż wysyłkowa i katalogowa ww, towarów; usługi w zakresie reklamy i promocji, agencje eksportowo-importowe, pośrednictwo handlowe.

(111) **225142** (220) 2008 11 12 (210) 348499  
 (151) 2010 03 04 (441) 2009 02 16  
 (732) Wydawnictwo Zwierciadło Sp. z o.o., Warszawa, PL.  
 (540) Wolni od stresu  
 (510), (511) **09** czasopisma, książki, publikacje na nośnikach cyfrowych, optycznych i magnetycznych oraz udostępniane poprzez Internet; nagrania dźwiękowe i video, filmy, **16** czasopisma, książki, publikacje; artykuły piśmiennicze, intrologatorskie i fotograficzne zawarte w tej klasie, **35** usługi promocyjne; usługi marketingowe dla osób trzecich, również poprzez Internet; usługi w zakresie organizowania targów i wystaw w celach handlowych i reklamowych, **41** usługi wydawnicze; usługi w zakresie działalności kulturalnej i edukacyjnej; usługi kulturalne i edukacyjne świadczone przez domy i ośrodki kultury; usługi w zakresie organizowania konkursów i wystaw kulturalnych i edukacyjnych; usługi rozrywkowe; usługi w zakresie działalności radiowej i telewizyjnej zawarte w tej klasie; usługi w zakresie udostępniania czasopism, książek i publikacji poprzez Internet, usługi fotograficzne w zakresie fotoreportażu, usługi w zakresie udzielania informacji o imprezach kulturalno-rozrywkowych.

(111) **225143** (220) 2008 11 14 (210) 348609  
 (151) 2010 02 05 (441) 2009 02 16  
 (732) Centrum Filmowe ATV Film Jerzy Dworczyk, Łódź, PL.  
 (540) urlopowo  
 (510), (511) **36** agencja nieruchomości, agencja nieruchomości prowadzona za pośrednictwem sieci komputerowej, **39** agencja turystyczna, agencja turystyczna prowadzona za pośrednictwem sieci komputerowej.

(111) **225144** (220) 2008 11 17 (210) 348688  
 (151) 2010 03 05 (441) 2009 03 02  
 (732) „AGRECOL” Jarosław Prymas, Meszary, PL.

(540)



(531) 25.3.15, 26.4.2, 27.5.1

(510), (511) **01** nawozy użyźniające glebę, preparaty chemiczne do analiz laboratoryjnych inne niż do celów medycznych lub weterynaryjnych, preparaty bakteriologiczne inne niż do celów medycznych lub weterynaryjnych, preparaty biologiczne do celów innych niż medyczne lub weterynaryjne, środki chemiczne dla rolnictwa z wyjątkiem fungicydów, herbicydów, insektycydów oraz środków przeciw pasożytom, preparaty diagnostyczne inne niż do celów medycznych lub weterynaryjnych, hormony przyspieszające dojrzewanie owoców, doniczki na torf dla ogrodnictwa, fosforany, gleba próchnicza, guano, humus, pokrycia humusowe, kainit, kaolin, kompost, środki chemiczne dla leśnictwa z wyjątkiem fungicydów, herbicydów, insektycydów, oraz środków przeciw pasożytom, węglan magnezowy, środki chemiczne dla ogrodnictwa z wyjątkiem fungicydów, herbicydów, insektycydów, oraz środków przeciw pasożytom, podłoża dla upraw bezgruntowych w ogrodnictwie, preparaty do regulacji wzrostu roślin, saletra, siarczany, sole jako nawozy, superfosfaty, ściółka, preparaty do oczyszczania z tłuszczu, torf, ziemia do uprawy, preparaty do użyźniania gleby, wodorosty jako nawóz, **05** fungicydy, herbicydy, insektycydy, pestycydy, środki chwastobójcze, preparaty do niszczenia grzyba domowego, środki do tępienia larw, preparaty chemiczne do zwalczania mączniaka zbożowego, środki do odstraszania owadów, środki do tępienia ślimaków, ekstrakty tytoniu owadobójcze, **08** narzędzia ręczne do niszczenia chwastów, przycinacze do drzew, szczepaki, narzędzia do szczepienia drzew, grabie, grace, motyczki, ubijaki do gruntu, kopaczki ręczne, kosiarki ogrodowe ręczne, kosiarki ręczne, łopaty, młotki, motyki, aparatura do niszczenia pasożytów roślin, noże ogrodnicze, nożyce ogrodnicze, nożyce do okulizowania roślin, narzędzia ręczne do ogrodnictwa uruchamiane ręcznie, opryskiwacze do środków owadobójczych, narzędzia ręczne do zbierania owoców, widełki do pielienia, piły, ręczne narzędzia rolnicze, urządzenia do niszczenia pasożytów roślin, sekatory, szpachle, szpadle, toporki, siekiery, widły, **17** folie z tworzyw sztucznych do stosowania w rolnictwie, materiały z gumy lub tworzyw sztucznych, węże do podlewania, folie z tworzyw sztucznych nie do pakowania.

(111) **225145** (220) 2008 11 18 (210) 348715  
(151) 2010 02 11 (441) 2009 03 02

(732) DEGA Zakład Pracy Chronionej Spółka Akcyjna, Karnieszewice, PL.

(540) Pasti

(510), (511) **29** filety rybne, kawior, klej rybi do środków spożywczych, potrawy na bazie ryb, galaretki rybne, ryby konserwowane, sałatki warzywne, sałatki owocowe, sałatki rybne, śledzie, żywność przygotowywana z ryb, pasty spożywcze na bazie ryb, pasty spożywcze na bazie jaj, **30** sosy do sałatek, sushi.

(111) **225146** (220) 2008 11 19 (210) 348794  
(151) 2010 02 22 (441) 2009 03 02

(732) P4 Spółka z ograniczoną odpowiedzialnością, Warszawa, PL.  
(540)



(531) 24.3.1, 26.1.1, 27.5.1

(510), (511) **09** aparaty telefoniczne systemu telefonii komórkowej, urządzenia do nadawania, przekazywania i odbioru w systemie telefonii komórkowej, aparaty do rejestracji, przekazu i odtwarzania dźwięków i obrazów, urządzenia do przetwarzania informacji, urządzenia współpracujące z komputerami w zakresie przekazywania dźwięku i obrazu, **38** telefonia komórkowa, połączenia telefoniczne, usługi telefoniczne, telekomunikacja, połączenia ze światową siecią komputerową za pośrednictwem telekomunikacji, wypożyczanie telefonów, przekazywanie dźwięku i obrazu, obsługa przekazu fonicznego i cyfrowego, transmitowanie dźwięku i obrazu, poczta elektroniczna, przesyłanie informacji tekstowej i obrazowej przy pomocy komputerów, **41** organizowanie rozrywki internetowej, informacje o imprezach internetowych, publikacja elektroniczna on-line książek i periodyków.

(111) **225147** (220) 2008 11 28 (210) 349169  
(151) 2010 03 02 (441) 2009 03 02

(732) „VARICHEM” T. Ostrowski Tadeusz Ostrowski, Warszawa, PL.

(540) HumiPlant

(510), (511) **01** nawozy użyźniające glebę, nawozy dla warzywnictwa stosowane w rolnictwie.

(111) **225148** (220) 2008 11 28 (210) 349173  
(151) 2010 03 02 (441) 2009 03 02

(732) „VARICHEM” T. Ostrowski Tadeusz Ostrowski, Warszawa, PL.

(540) AlgaPlant

(510), (511) **01** nawozy użyźniające glebę, nawozy dla warzywnictwa stosowane w rolnictwie.

(111) **225149** (220) 2008 11 28 (210) 349180  
(151) 2010 03 02 (441) 2009 03 02

(732) MicroMade Gałka i Drożdż Spółka Jawna, Piła, PL.

(540)



Kolor znaku: granatowy

(531) 27.5.1, 29.1.4

(510), (511) **09** mikroprocesorowe urządzenia kontrolno-sterujące, elektroniczne urządzenia dydaktyczne, programy komputerowe.

(111) **225150** (220) 2008 12 02 (210) 349375  
(151) 2010 02 25 (441) 2009 03 16

(732) Maciej Szpakowski, Koźmin Wielkopolski, PL.

(540) MagneTouch

(510), (511) **09** dyski magnetyczne, magnetyczne karty identyfikujące, magnetyczne nośniki danych, elektrolizery, **10** lampy do celów leczniczych; galwaniczne pasy do celów leczniczych; przyrządy i urządzenia do ćwiczeń leczniczych i gimnastyki; lampy kwarcowe do celów leczniczych; łożka hydrostatyczne do celów leczniczych; aparatura medyczna i rehabilitacyjna z osprzętem w zastosowaniu do fizykoterapii i rehabilitacji; aparaty i instrumenty medyczne-dyski magnetyczne do celów leczniczych; poduszki przeciw bezsenności; materace o właściwościach magnetycznych do celów leczniczych.

(111) **225151** (220) 2008 12 03 (210) 349388  
(151) 2010 02 18 (441) 2009 03 16

(732) OCEANIC Spółka Akcyjna, Sopot, PL.

(540) AA NANO ODŻYWIANIE

(510), (511) **03** produkty kosmetyczne, **05** preparaty farmaceutyczne.

(111) **225152** (220) 2008 12 08 (210) 349695  
(151) 2010 02 10 (441) 2009 03 16

(732) PEPCO Poland Spółka z ograniczoną odpowiedzialnością, Poznań, PL.

(540)



Kolor znaku: niebieski, żółty, biały

(531) 26.4.2, 26.4.9, 27.5.1, 29.1.13

(510), (511) **07** elektryczne urządzenia kuchenne zawarte w tej klasie, miksery elektryczne do celów domowych, młynki domowe elektryczne, elektryczne domowe wyciskacze do owoców, roboty kuchenne elektryczne, zmywarki naczyń, krajalnice do chleba, maselnice, noże elektryczne, nożyczki elektryczne, elektryczne otwieracze do puszek, **08** sztućce, dziadki do orzechów z metali nieszlachetnych, nieelektryczne krajarki do jaj, nieelektryczne krajarki do sera, łyżki, noże, widelce, nożyce, nożyczki, osełki do ostrzenia, nieelektryczne otwieracze do puszek, nieelektryczne wykrajarki do pizzy, tasaki ręczne do siekania mięsa, tłuczki do tłuczenia, toporki, siekierki, **11** elektryczny sprzęt kuchenny zawarty w tej klasie, czajniki elektryczne, lodówki, zamrażarki, elektryczne ekspresy do kawy, filtry do kawy elektryczne, elektryczne formy do wypiekania ciasta, elektryczne formy do wypiekania wafli, frytkownice elektryczne, Kuchenki, palniki gazowe, palniki kuchenek, piece kuchenne, gofrownice elektryczne, urządzenia i instalacje do gotowania, kuchenki mikrofalowe, opiekacze do chleba, tostery, rożna, szybkowary elektryczne, filtry do wody pitnej, zapalniczki do gazu, zlewozmywaki, **14** pojemniki i przybory kuchenne z metali szlachetnych, cukiernice z metali szlachetnych, czajniczki do herbaty z metali szlachetnych, dzbanki z metali szlachetnych, ekspresy do kawy nieelektryczne z metali szlachetnych, pudełka z metali szlachetnych, serwisy do herbaty i kawy z metali szlachetnych, kubki z metali szlachetnych, kufle z metali szlachetnych, naczynia z metali szlachetnych, patery z metali szlachetnych, pieprzniczki i solniczki z metali szlachetnych, tace z metali szlachetnych, salaterki z metali szlachetnych, talerze z metali szlachetnych, serwetniki z metali szlachetnych, wazy do zup z metali szlachetnych, **16** bielizna stołowa papierowa, obrusy papierowe, folia z tworzywa sztucznego do pakowania, filtry do kawy papierowe, torebki do gotowania w kuchenkach mikrofalowych, podstawki pod kufle do piwa, pudełka kartonowe lub papierowe, ręczniki papierowe, serwetki papierowe, papier śniadaniowy, torby na śmieci, torebki papierowe, **20** stojaki do butelek, półki meblowe, **21** nieelektryczny sprzęt kuchenny zawarty w tej klasie, deski do krojenia do kuchni, kosze na chleb, cedzaki, wiaderka do kostek lodu, foremki do lodu, łopatkki do użytku kuchennego, blachy i formy do ciast, tortownice, cukiernice nie z metali szlachetnych, czajniki nieelektryczne, czary nie z metali szlachetnych, ściereczki do czyszczenia, dozowniki i stojaki do ręczników papierowych, stojaki na naczynia, durszlaki, dzbanki, ekspresy do kawy nieelektryczne i nie z metali szlachetnych, filiżanki nie z metali szlachetnych, filtry do kawy nieelektryczne, frytkownice nieelektryczne, garnki, pokrywy do garnków, garnki utrzymujące ciepło, gąbki, gofrownice do ciast nieelektryczne, grille nieelektryczne, imbryki nieelektryczne, kieliszki i podstawki do jajek, młynki domowe nieelektryczne, kieliszki, korkociągi, otwieracze do butelek, kosze na śmieci, kubki nie z metali szlachetnych, kufle do piwa, lejki, lodówki przenośne nieelektryczne, łyżki wazowe, nabieraki, ręczne urządzenia do produkcji makaronu, maselniczki, mieszalniki nieelektryczne do celów domowych, miotły, zmiotki, miseczki, miski, mopy, naczynia do mieszania koktajli (shakery), naczynia ceramiczne, naczynia do picia, szklanki do napojów, naczynia stołowe, salaterki nie z metali szlachetnych, termosy, pucharki na owoce, nieelektryczne wyciskacze do owoców, talerze papierowe, naczynia jednorazowe, patelnie, brytfanny, patery nie z metali szlachetnych, pieprzniczki i solniczki nie z metali szlachetnych, pochłaniacze dymu do użytku domowego, podstawki pod naczynia stołowe, naczynia do zapiekania, półmiski, porcelana, stojaczki na przyprawę nie z metali szlachetnych, przesiewacze i sita kuchenne, pudełka na kanapki, ręczne roboty kuchenne, rękawice do prac domowych, w tym w szczególności rękawice kuchenne, rondle, ruszty kuchenne, serwisy stołowe nie z metali szlachetnych, tace nie z metali szlachetnych, szczotki, zmywaki ścierner do celów kuchennych, naczynia szklane, zmywaki metalowe do szorowania, szybkowary nieelektryczne, ściereczki impregnowane detergentem do czyszczenia, ścierniki, tace papierowe do użytku domowego, tarki, ubijaczki nieelektryczne do użytku domowego, ugniatacze do ziemniaków, wałki do ciasta, wazy do zup nie z metali szlachetnych, karafki, kosze do użytku domowego nie z metali szlachetnych, wiadra, wykałaczki, serwetniki nie z metali szlachetnych, podkładki pod garnki, suszarki nieelektryczne do bielizny, opiekacze, pojemniki do użytku w gospodarstwie domowym, termoizolowane pojemniki na żywność, mątwki, **24** ręczniki tekstylne, obrusy i maty stołowe niepapierowe, **25** fartuchy, **34** popielniczki dla palaczy.

(111) **225153** (220) 2008 12 08 (210) 349697  
 (151) 2010 02 10 (441) 2009 03 16  
 (732) PEPKO Poland Spółka z ograniczoną odpowiedzialnością,  
 Poznań, PL.  
 (540)



Kolor znaku: niebieski, żółty, biały

(531) 5.1.1, 5.1.8, 26.4.2, 27.5.1, 29.1.13

(510), (511) **04** świece choinkowe, **11** lampki elektryczne na choinkę, **26** wstążki do dekorowania, girlandy sztuczne, koronkowe ozdoby, kwiaty sztuczne, **28** ozdoby choinkowe z wyjątkiem słodczy i artykułów oświetleniowych, stojaki do choinek, choinki z materiałów syntetycznych, dzwonki na choinkę, uchwyty do świeczek choinkowych, śnieg sztuczny na choinki, **31** choinki naturalne.

(111) **225154** (220) 2008 12 08 (210) 349698  
 (151) 2010 02 10 (441) 2009 03 16  
 (732) PEPKO Poland Spółka z ograniczoną odpowiedzialnością,  
 Poznań, PL.  
 (540)



Kolor znaku: ciemnoniebieski, błękitny, biały

(531) 26.4.2, 26.4.9, 27.5.1, 29.1.13

(510), (511) **07** elektryczne urządzenia kuchenne zawarte w tej klasie, miksery elektryczne do celów domowych, młynki domowe elektryczne, elektryczne domowe wyciskacze do owoców, roboty kuchenne elektryczne, zmywarki naczyń, krajalnice do chleba, maselnice, noże elektryczne, nożyczki elektryczne, elektryczne otwieracze do puszek, **08** sztućce, dziadki do orzechów z metali nieszlachetnych, nieelektryczne krajarki do jaj, nieelektryczne krajarki do sera, łyżki, noże, widelce, nożyce, nożyczki, osełki do ostrzenia, nieelektryczne otwieracze do puszek, nieelektryczne wykrajarki do pizzy, tasaki ręczne do siekania mięsa, tłuczki do tłuczenia, toporki, siekierki, **11** elektryczny sprzęt kuchenny zawarty w tej klasie, czajniki elektryczne, lodówki, zamrażarki, elektryczne ekspresy do kawy, filtry do kawy elektryczne, elektryczne formy do wypiekania ciasta, elektryczne formy do wypiekania wafli, frytkownice elektryczne, kuchenki, palniki gazowe, palniki kuchenek, piece kuchenne, gofrownice elektryczne, urządzenia i instalacje do gotowania, kuchenki mikrofalowe, opiekacze do chleba, tostery, rożna, szybkowary elektryczne, filtry do wody pitnej,

zapalniczki do gazu, zlewozmywaki, **14** pojemniki i przybory kuchenne z metali szlachetnych, cukiernice z metali szlachetnych, czajniczki do herbaty z metali szlachetnych, dzbanki z metali szlachetnych, ekspresy do kawy nieelektryczne z metali szlachetnych, pudełka z metali szlachetnych, serwisy do herbaty i kawy z metali szlachetnych, kubki z metali szlachetnych, kufle z metali szlachetnych, naczynia z metali szlachetnych, patery z metali szlachetnych, pieprzniczki i solniczki z metali szlachetnych, tace z metali szlachetnych, salaterki z metali szlachetnych, talerze z metali szlachetnych, serwetniki z metali szlachetnych, wazy do zup z metali szlachetnych, **16** bielizna stołowa papierowa, obrusy papierowe, folia z tworzywa sztucznego do pakowania, filtry do kawy papierowe, torebki do gotowania w kuchenkach mikrofalowych, podstawki pod kufle do piwa, pudełka kartonowe lub papierowe, ręczniki papierowe, serwetki papierowe, papier śniadaniowy, torby na śmieci, torebki papierowe, **20** stojaki do butelek, półki meblowe, **21** nieelektryczny sprzęt kuchenny zawarty w tej klasie, deski do krojenia do kuchni, kosze na chleb, cedzaki, wiaderka do kostek lodu, foremki do lodu, łopatkę do użytku kuchennego, blachy i formy do ciast, tortownice, cukiernice nie z metali szlachetnych, czajniki nieelektryczne, czary nie z metali szlachetnych, ściereczki do czyszczenia, dozowniki i stojaki do ręczników papierowych, stojaki na naczynia, durszlaki, dzbanki, ekspresy do kawy nieelektryczne i nie z metali szlachetnych, filiżanki nie z metali szlachetnych, filtry do kawy nieelektryczne, frytkownicy nieelektryczne, garnki, pokrywki do garnków, garnki utrzymujące ciepło, gąbki, gofrownice do ciast nieelektryczne, grille nieelektryczne, imbryki nieelektryczne, kieliszki i podstawki do jajek, młynki domowe nieelektryczne, kieliszki, korkociągi, otwieracze do butelek, kosze na śmieci, kubki nie z metali szlachetnych, kufle do piwa, lejki, lodówki przenośne nieelektryczne, łyżki wazowe, nabieraki, ręczne urządzenia do produkcji makaronu, maselniczki, mieszalniki nieelektryczne do celów domowych, miotły, zmiotki, miseczki, miski, mopy, naczynia do mieszania koktajli (shakery), naczynia ceramiczne, naczynia do picia, szklanki do napojów, naczynia stołowe, salaterki nie z metali szlachetnych, termosy, pucharki na owoce, nieelektryczne wyciskacze do owoców, talerze papierowe, naczynia jednorazowe, patelnie, brytfanny, patery nie z metali szlachetnych, pieprzniczki i solniczki nie z metali szlachetnych, pochłaniacze dymu do użytku domowego, podstawki pod naczynia stołowe, naczynia do zapiekania, półmiski, porcelana, stojaczki na przyprawę nie z metali szlachetnych, przesiewacze i sita kuchenne, pudełka na kanapki, ręczne roboty kuchenne, rękawice do prac domowych, w tym w szczególności rękawice kuchenne, rondle, ruszty kuchenne, serwisy stołowe nie z metali szlachetnych, tace nie z metali szlachetnych, szczotki, zmywaki ściernie do celów kuchennych, naczynia szklane, zmywaki metalowe do szorowania, szybkowary nieelektryczne, ściereczki impregnowane detergentem do czyszczenia, ściereczki, tace papierowe do użytku domowego, tarki, ubijaczki nieelektryczne do użytku domowego, ugniatacze do ziemniaków, wałki do ciasta, wazy do zup nie z metali szlachetnych, karafki, kosze do użytku domowego nie z metali szlachetnych, wiadra, wykałaczkę, serwetniki nie z metali szlachetnych, podkładki pod garnki, suszarki nieelektryczne do bielizny, ociekacze, pojemniki do użytku w gospodarstwie domowym, termoizolowane pojemniki na żywność, mątwki, **24** ręczniki tekstylne, obrusy i maty stołowe niepapierowe, **25** fartuchy, **34** popielniczki dla palaczy.

(111) **225155** (220) 2008 12 08 (210) 349699  
 (151) 2010 02 10 (441) 2009 03 16  
 (732) PEPCO Poland Spółka z ograniczoną odpowiedzialnością, Poznań, PL.  
 (540)

**PEPCO**  
**BASIC**

Kolor znaku: niebieski  
 (531) 27.5.1, 29.1.4  
 (510), (511) **21** grzebienie, prawidła i przybory do czyszczenia obuwia, **25** ubrania, bielizna osobista, buty, nakrycia głowy, paski do odzieży, **26** ozdoby do włosów, sznurowadła.

(111) **225156** (220) 2008 12 08 (210) 349703  
 (151) 2010 02 10 (441) 2009 03 16  
 (732) MOTHERHOOD Justyna Garstecka, Domaniew, PL.  
 (540)

**fasolka**

Kolor znaku: różowy, niebieski, biały  
 (531) 26.4.1, 27.5.1, 29.1.13  
 (510), (511) **20** poduszki.

(111) **225157** (220) 2008 12 08 (210) 349705  
 (151) 2010 02 17 (441) 2009 03 16  
 (732) MOTHERHOOD Justyna Garstecka, Domaniew, PL.  
 (540)

**kojece**

Kolor znaku: różowy, niebieski  
 (531) 26.4.1, 27.5.1, 29.1.12  
 (510), (511) **10** poduszki przeciw bezsenności, **20** poduszki.

(111) **225158** (220) 2008 12 08 (210) 349706  
 (151) 2010 02 17 (441) 2009 03 16  
 (732) MOTHERHOOD Justyna Garstecka, Domaniew, PL.  
 (540)

**Motherhood**

Kolor znaku: różowy, niebieski, biały  
 (531) 26.4.2, 27.5.1, 29.1.13  
 (510), (511) **10** butelki dla niemowląt, pasy ciężowe, gryzaki dla żabkujących dzieci, ściągarki mleka, poduszki przeciw bezsenności, pończochy przeciwżylakowe, prześcieradła dla chorych bez kontroli czynności fizjologicznych, smoczki dziecięce, **20** chodziki dla dzieci, wysokie krzesła dla dzieci, kołyski, kojce dla dzieci, łóżka dla dzieci, poduszki, pościel (oprócz bielizny pościelowej), **24** bielizna pościelowa, kołderki do przekrywania nóg, koce na łóżka, narzuty na łóżka, pledy, pledy podróżne, poszewki na poduszki, pościel, ręczniki tekstylne, poszwy zastępujące prześcieradła na/do śpiworów, **25** majtki dziecięce, pieluszki dla dzieci z materiałów tekstylnych, piżamy, wyprawki dziecięce, ubrania dziecięce, **28** zabawki.

(111) **225159** (220) 2009 01 13 (210) 350744  
 (151) 2010 02 18 (441) 2009 04 27  
 (732) KINOPLEX Spółka z ograniczoną odpowiedzialnością, Łódź, PL.  
 (540) FEMINA  
 (510), (511) **41** kina, sale kinowe, pokazy filmowe.

(111) **225160** (220) 2009 01 19 (210) 350940  
 (151) 2010 03 03 (441) 2009 04 27  
 (732) POLMLEK OLSZTYN Spółka z ograniczoną odpowiedzialnością, Olsztyn, PL.  
 (540) ZAMKOWY  
 (510), (511) **29** mleko i wyroby mleczarskie zwłaszcza ser.

(111) **225161** (220) 2008 12 22 (210) 350291  
 (151) 2010 03 09 (441) 2009 03 30  
 (732) „ULTRAFOOD-INDROB” Jarosław Pawliński, Września, PL.  
 (540) puchatki  
 (510), (511) **29** mięso i jego przetwory, wyroby wędliniarskie, parówki, pasztety, pasztety mięsne, konserwy mięsne i mięsno-warzywne, wyroby garmażeryjne, podroby mięsne, drób, przetwory z drobiu, wędliny drobiowe, konserwy drobiowe.

(111) **225162** (220) 2008 12 12 (210) 349884  
 (151) 2010 02 18 (441) 2009 03 16  
 (732) Artur Adamczyk, Warszawa, PL.  
 (540) niania do bujania  
 (510), (511) **12** manipulator do bujania wózka dziecięcego, łóżeczka, fotelika.

(111) **225163** (220) 2005 11 02 (210) 301862  
 (151) 2010 01 18 (441) 2006 02 06  
 (732) PERŁA-BROWARY LUBELSKIE S.A., Lublin, PL.  
 (540)



Kolor znaku: złoty i odcienie, brązowy, czarny, biały, czerwony, pomarańczowy, żółty, jasnokremowy

(531) 5.5.3, 25.1.15, 27.5.1, 29.1.15

(510), (511) **32** piwo, piwo bezalkoholowe, piwo karmelowe, wyciąg chmielowy do wytwarzania piwa, **35** usługi reklamowe z wykorzystaniem wszystkich metod słownych, dźwiękowych oraz technik audiowizualnych, organizacja wystaw, targów i konkursów w celach handlowych i reklamowych, **41** usługi w zakresie organizowania imprez informacyjnych, muzycznych, rozrywkowych, artystycznych, naukowych, kulturalnych, sportowych, rekreacyjnych, plenerowych, konkursów, festiwali, pokazów z wykorzystaniem wszystkich metod słownych, dźwiękowych oraz technik audiowizualnych.

(111) **225164** (220) 2006 03 27 (210) 308302  
 (151) 2010 03 05 (441) 2006 07 10  
 (732) WASKO Spółka Akcyjna, Gliwice, PL.  
 (540)



Kolor znaku: biały, szary, niebieski

(531) 26.3.23, 27.5.1, 29.1.13

(510), (511) **09** aparatura kontrolno-pomiarowa, **35** usługi pośrednictwa w sprzedaży maszyn biurowych, aparatury kontrolno-pomiarowej, **38** przesyłanie informacji za pośrednictwem sieci, terminali, światłowodów, komunikacja radiowa, zakładanie i używanie cyfrowych linii radiowych, **42** ekspertyzy i doradztwo w zakresie ochrony środowiska.

(111) **225165** (220) 2007 02 06 (210) 320966  
 (151) 2010 02 08 (441) 2007 05 14  
 (732) FAM-DARIUSZ STANISZEWSKI I MARCIN GABRYOŁEK SPÓŁKA JAWNA, Gdynia, PL.  
 (540)



Kolor znaku: biały, ciemnoniebieski, żółty

(531) 26.4.2, 26.4.5, 27.5.1, 29.1.13

(510), (511) **18** plecaki, torby, nosidełka dla dzieci, **20** śpiwory, **21** termosy, kubki, **22** namioty, **27** maty.

(111) **225166** (220) 2007 06 20 (210) 326763  
 (151) 2010 03 03 (441) 2007 10 01  
 (732) „POLISH TRAVEL QUO VADIS” Spółka z ograniczoną odpowiedzialnością, Warszawa, PL.  
 (540)



Kolor znaku: niebieski, biały

(531) 27.5.1, 29.1.12

(510), (511) **39** usługi: organizacja podróży, organizacja wycieczek lądowych, morskich, powietrznych, usługi rezerwacji miejsc na wycieczki lądowe, morskie, powietrzne, usługi rezerwacji miejsc na podróż, usługi organizowania zwiedzania turystycznego, usługi pilotażu, usługi wypożyczania samochodów, usługi transportu lądowego, morskiego, powietrznego, pośrednictwo w transporcie lądowym, morskim, powietrznym, **42** usługi: administrowanie stronami komputerowymi sieciowymi, usługi artystów grafików, prace badawczo-rozwojowe dla osób trzecich, doradztwo w sprawach sprzętu komputerowego, instalacje oprogramowania komputerowego, aktualizacja oprogramowania komputerowego, powielanie oprogramowania komputerowego, programowanie komputerów, projektowanie systemów komputerowych, konserwacja oprogramowania komputerowego, konwersja danych przez programy komputerowe, instalacje oprogramowania komputerowego, konserwacja oprogramowania komputerowego, powielanie oprogramowania komputerowego, wypożyczanie oprogramowania komputerowego, projektowanie oprogramowania komputerowego, tworzenie i utrzymywanie stron internetowych dla osób trzecich, **43** usługi rezerwacji miejsc w restauracjach, hotelach, zamkach i pałacach, ośrodkach wypoczynkowych oraz sanatoriach i uzdrowiskach, **45** zarządzanie prawami autorskimi.

(111) **225167** (220) 2007 06 26 (210) 326993  
 (151) 2010 03 02 (441) 2007 10 01  
 (732) HAPPY SCHOOL Spółka Cywilna Jacek Maciejowski, Waldemar Stadnik, Justyna Stadnik, Poznań, PL.  
 (540)



Kolor znaku: czarny, zielony i jego odcienie, brązowy i jego odcienie, niebieski i jego odcienie, różowy, żółty

(531) 2.5.1, 2.5.2, 2.5.5, 9.7.1, 9.7.9, 27.5.1, 29.1.15

(510), (511) **16** materiały szkoleniowe i instruktażowe, druki, materiały informacyjne, **41** nauczanie, nauczanie korespondencyjne, przedszkola, edukacja, książki (publikowanie).

(111) **225168** (220) 2007 08 06 (210) 328579  
 (151) 2010 02 16 (441) 2007 11 12  
 (732) „IMPERO BOCHEŃSKI” Spółka z ograniczoną odpowiedzialnością, Radom, PL.  
 (540)



Kolor znaku: popielaty, biały

(531) 1.7.6, 1.7.12, 26.1.1, 26.2.1, 26.3.23, 27.5.1, 29.1.12

(510), (511) **35** usługi w zakresie prowadzenia salonu sprzedaży z wyrobami metalowymi, hydraulicznymi i grzejnymi dla budownictwa.

(111) **225169** (220) 2008 02 07 (210) 336297  
 (151) 2009 12 30 (441) 2008 05 12  
 (732) Kancelaria Inwestycyjna PROFINN Wojciech Gołków  
 Spółka Komandytowa, Warszawa, PL.  
 (540)



Kolor znaku: granatowy  
 (531) 5.1.3, 26.11.1, 27.5.1, 29.1.4

(510), (511) **35** usługi doradcze i pomoc w zakresie organizowania, kierowania, prowadzenia działalności gospodarczej i zarządzania działalnością gospodarczą, badania i ekspertyzy w dziedzinie działalności gospodarczej, marketing, badanie rynku i opinii publicznej, reklama osób trzecich; sporządzanie analizy kosztów, wycena działalności handlowej; prowadzenie agencji informacji handlowej; pomoc przy zarządzaniu przedsiębiorstwami handlowymi i przemysłowymi, w tym przy przekształceniach kapitałowo-organizacyjnych, restrukturyzacji, prywatyzacji, reprivatyzacji; prognozy ekonomiczne, doradztwo w zakresie zarządzania kadrami, rekrutacja personelu; organizacja wystaw i targów w celach handlowych lub reklamowych, **36** doradztwo, usługi i zarządzanie w sprawach inwestycyjnych, finansowych, ubezpieczeniowych, podatkowych; ekspertyzy dla celów fiskalnych, obsługa finansowo-księgową; pośrednictwo finansowe, dzierżawa, najem, wycena i zarządzanie nieruchomościami; sporządzanie analiz, ekspertyz, opinii podatkowych, **41** nauczanie, w tym organizowanie i prowadzenie kongresów, konferencji, szkoleń, sympozjów, seminariów i zjazdów; organizacja specjalistycznych szkoleń pracowniczych, konkursów i imprez sportowych, nauczanie języków obcych; organizowanie wystaw związanych z kulturą i edukacją, nauczanie korespondencyjne; usługi edytorskie, publikacje multimedialne, internetowe, publikowanie tekstów innych niż teksty reklamowe; tłumaczenia, **45** obsługa prawna, sporządzanie analiz, ekspertyz, opinii prawnych; zawieranie umów, porozumień i kontraktów, zakładanie i obsługa podmiotów gospodarczych jako usługi prawne; zastępstwo i prowadzenie spraw w procesach sądowych, przed organami administracyjnymi, podatkowymi, WSA i NSA, prowadzenie procesów upadłościowych i likwidacyjnych; usługi w zakresie ochrony własności przemysłowej i intelektualnej.

(111) **225170** (220) 2008 02 07 (210) 336298  
 (151) 2009 12 30 (441) 2008 05 12  
 (732) EUROGRANT Maciej Pałucki, Warszawa, PL.  
 (540)



Kolor znaku: granatowy, czarny  
 (531) 24.17.18, 27.5.1, 29.1.12

(510), (511) **35** usługi doradcze i pomoc w zakresie organizowania, kierowania, prowadzenia działalności gospodarczej i zarządzania działalnością gospodarczą, badania i ekspertyzy w dziedzinie działalności gospodarczej, marketing, badanie rynku i opinii publicznej, reklama dla osób trzecich; sporządzanie analizy kosztów, wycena działalności handlowej; prowadzenie agencji informacji handlowej; pomoc przy zarządzaniu przedsiębiorstwami handlowymi i przemysłowymi, w tym przy przekształceniach kapitałowo-organizacyjnych, restrukturyzacji, prywatyzacji, reprivatyzacji; prognozy ekonomiczne, doradztwo w zakresie zarządzania kadrami, rekrutacja personelu; organizacja wystaw i targów w celach handlowych lub reklamowych, zarządzanie zbiorami informatycznymi, wyszukiwanie informacji w komputerowych bazach danych, **36** doradztwo, usługi i zarządza-

nie w sprawach i inwestycyjnych, finansowych, ubezpieczeniowych, podatkowych; ekspertyzy dla celów fiskalnych, obsługa finansowo-księgową; pośrednictwo finansowe, dzierżawa, najem, wycena i zarządzanie nieruchomościami; sporządzanie analiz, ekspertyz, opinii podatkowych, **41** nauczanie, w tym organizowanie i prowadzenie kongresów, konferencji, szkoleń, sympozjów, seminariów i zjazdów; organizacja specjalistycznych szkoleń pracowniczych, konkursów i imprez sportowych, nauczanie języków obcych; organizowanie wystaw związanych z kulturą i edukacją, nauczanie korespondencyjne; usługi edytorskie, publikacje multimedialne, internetowe, publikowanie tekstów innych niż teksty reklamowe; tłumaczenia, **42** projektowanie, powielanie, instalacja, konserwacja, aktualizacja oprogramowania komputerowego, przetwarzanie danych, **45** obsługa prawna, sporządzanie analiz, ekspertyz, opinii prawnych; zawieranie umów, porozumień i kontraktów, zakładanie i obsługa podmiotów gospodarczych jako usługi prawne; zastępstwo i prowadzenie spraw w procesach sądowych, przed organami administracyjnymi, podatkowymi, WSA i NSA, prowadzenie procesów upadłościowych i likwidacyjnych; usługi w zakresie ochrony własności przemysłowej i intelektualnej.

(111) **225171** (220) 2008 04 18 (210) 339808  
 (151) 2010 02 25 (441) 2008 07 21  
 (732) A-Z MEDICA Spółka z ograniczoną odpowiedzialnością,  
 Gdańsk, PL.

(540) A-Z MANGOSTAN

(510), (511) **05** leki, leki homeopatyczne, dietetyczne i lecznicze substancje jako komponenty do leków i preparatów specjalnego przeznaczenia medycznego, dietetyczna i lecznicza żywność, dietetyczne i profilaktyczne oraz lecznicze napoje, dodatki i komponenty do żywności i do napojów leczniczych i dietetycznych wytworzone z użyciem dodatków pochodzenia roślinnego, preparaty medyczne stymulacyjne i pobudzające czynności organizmu człowieka, **29** nie będąca lekami żywność dietetyczna i nie podstawowe dodatki do żywności wytworzone z użyciem dodatków pochodzenia roślinnego, suplementy dietetyczne.

(111) **225172** (220) 2008 04 30 (210) 340403  
 (151) 2009 12 28 (441) 2008 08 04  
 (732) Krakowskie E-CENTRUM INFORMATYCZNE JUMP Dziedzic  
 Pasek Przybyła Spółka Jawna, Kraków, PL.  
 (540)



Kolor znaku: czerwony, niebieski

(531) 1.5.1, 27.5.1, 29.1.12

(510), (511) **09** programy komputerowe, **35** reklama za pośrednictwem Internetu, aukcje publiczne, publikowanie tekstów reklamowych, reklama za pośrednictwem sieci komputerowej, rozpowszechnianie ogłoszeń reklamowych, uaktualnianie materiału reklamowego, wynajmowanie miejsc na umieszczanie ogłoszeń lub reklam, zarządzanie zbiorami informatycznymi, komputerowe bazy danych, usługi tworzenia projektów graficznych w celach reklamowych, usługi porównywania cen, prezentacja towarów w środkach masowego przekazu w celach sprzedaży detalicznej, informacje handlowe, kompilacja informacji do komputerowych baz danych, przeszukiwanie danych w plikach komputerowych dla innych osób, prezentacja towarów, reklama w formie mailingu bezpośredniego, systematyzacja informacji w komputerowych bazach danych, **38** usługi w zakresie-przesyłania informacji, łączność poprzez terminale komputerowe, przesyłanie informacji tekstowej i obrazowej komputerem, łączność poprzez sieć światłowodów i terminale komputerowe, łączność: radiowa, telefoniczna, telegraficzna, poczta elektroniczna, ogłoszenia elektroniczne, przydzielanie dostępu do światowej sieci komputerowej, przekaz satelitarny, telefonia komórkowa, elektroniczna transmisja pakietów danych, usługi on-line zawarte w tej klasie, **42** projektowanie oprogramowania komputerowego oraz systemów komputerowych, integracja systemów komputerowych, sieci komputerowych, oprogramowania komputerowego i sprzętu



komputerowego, konsultacje dotyczące komputerów, analizy systemów komputerowych, projektowanie sieci komputerowych dla osób trzecich, komputerowe zarządzanie projektami, konsultacje w dziedzinie projektowania, wyboru, implementacji i stosowania sprzętu komputerowego i oprogramowania komputerowego dla osób trzecich, usługi komputerowe obejmujące tworzenie, umieszczenie i utrzymywanie na własnych serwerach witryn internetowych osób trzecich (hosting) oraz konserwacja witryn internetowych na rzecz osób trzecich, odzyskiwanie danych, obsługa i konserwacja systemów: komputerowych, telekomunikacyjnych, telefonicznej obsługi klienta, telefonicznych bądź teleinformatycznych (help desk) zajmujących się pomocą techniczną dla osób trzecich, zarządzanie systemami i sieciami komputerowymi, elektroniczne odwzorowywanie, skanowanie i digitalizacja dokumentów i innych materiałów drukowanych w celu ich przechowywania, wyszukiwania, używania i dystrybucji, elektroniczna obsługa poczty, usługi związane z systemami przekazywania głosu i danych oraz z globalną siecią komputerową obejmujące analizy, projektowanie, integrację, implementację, testowanie systemów, programowanie komputerowe, projektowanie i obsługę witryn internetowych oraz obsługę i konserwację systemów elektronicznego przekazywania wiadomości, globalnej sieci komputerowej, systemów telekomunikacyjnych, centrów telefonicznej obsługi klienta i telekomunikacyjnych systemów pomocy technicznej, elektroniczne, elektryczne i cyfrowe przechowywanie głosu, danych, dokumentów, obrazów, sygnałów i wiadomości, obsługa centrów interakcyjnej obsługi klienta.

(111) **225173** (220) 2008 05 19 (210) 341088  
(151) 2010 01 12 (441) 2008 09 01  
(732) Firma Handlowa „HAWANA TABACCO” Bogdan Wnuk,  
Kamienna Góra, PL.  
(540) TYTOŃ BRUTUS

(510), (511) **16** albumy, atlasy, mapy, rysunki, plakiety, blankiety, broszury, katalogi, książki, podręczniki, prospekty, czasopisma, gazety, kalendarze, **34** cygara, cygaretki, fajki, przybory do czyszczenia fajek, filtry do papierosów, zapalniczki dla palaczy tytoniu, papierosy, tabaka, tytoń, pojemniki na tytoń nie z metali szlachetnych, woreczki na tytoń, ustniki papierosów, zioła do palenia, **35** prowadzenie usług w zakresie: pokazów towarów, promocji sprzedaży dla osób trzecich, wyselekcjonowanie z myślą o osobach trzecich produktów z zakresu wyrobów i produktów tytoniowych, oprzyrządowania i przyborów do palenia (bez uwzględnienia transportu) tak, by umożliwić konsumentom obejrzenie i dokonanie zakupu w dobrych warunkach.

(111) **225174** (220) 2008 07 14 (210) 343533  
(151) 2010 03 02 (441) 2008 10 27  
(732) Zakłady Automatyki KOMBUD Spółka Akcyjna, Radom, PL.  
(540)



Kolor znaku: zielony, czarny

(531) 7.11.10, 26.5.1, 26.5.8, 26.11.3, 29.1.12  
(510), (511) **35** usługi handlowe i komisowe w zakresie urządzeń automatyki kolejowej i przemysłowej, **37** wznoszenie kompletnych obiektów budowlanych lub ich części, wykonywanie instalacji budowlanych, wykonywanie robót budowlanych wykończeniowych, **40** obróbka mechaniczna materiałów, **41** prowadzenie kursów i szkoleń, **42** rzeczoznawstwo, ekspertyzy oraz doradztwo i nadzory z zakresu urządzeń automatyki kolejowej i przemysłowej, prace badawczo-rozwojowe, **45** usługi ochrony osób i mienia.

(111) **225175** (220) 2008 07 14 (210) 343534  
(151) 2010 03 02 (441) 2008 10 27  
(732) Zakłady Automatyki KOMBUD Spółka Akcyjna, Radom, PL.  
(540) ZAKŁADY AUTOMATYKI KOMBUD SA  
(510), (511) **35** usługi handlowe i komisowe w zakresie urządzeń automatyki kolejowej i przemysłowej, **37** wznoszenie kompletnych

obiektów budowlanych lub ich części, wykonywanie instalacji budowlanych, wykonywanie robót budowlanych wykończeniowych, **40** obróbka mechaniczna materiałów, **41** prowadzenie kursów i szkoleń, **42** rzeczoznawstwo, ekspertyzy oraz doradztwo i nadzory z zakresu urządzeń automatyki kolejowej i przemysłowej, prace badawczo-rozwojowe, **45** usługi ochrony osób i mienia.

(111) **225176** (220) 2008 08 18 (210) 344922  
(151) 2009 12 28 (441) 2008 11 24  
(732) Przedsiębiorstwo Turystyczno-Usługowe „RYDZEWO”  
Eleonora Nowakowska, Giżycko, PL.  
(540) Piwo Starogospodowe  
(510), (511) **32** piwo.

(111) **225177** (220) 2008 08 25 (210) 345297  
(151) 2009 12 30 (441) 2008 12 08  
(732) EBS GROUP s.c. Agnieszka Mierowicz-Kowalska,  
Anna Bętkowska, Poznań, PL.  
(540)



Kolor znaku: niebieski, biały, zielony, jasnoniebieski

(531) 1.5.1, 27.5.1, 29.1.14  
(510), (511) **16** publikacje drukowane, **41** tłumaczenia, nauczanie i szkolenie dotyczące języków obcych, organizowanie i prowadzenie konferencji, sympozjów, zjazdów, seminariów dotyczących języków obcych i tłumaczeń.

(111) **225178** (220) 2008 09 05 (210) 345762  
(151) 2009 12 28 (441) 2008 12 08  
(732) FIFTH AVENUE T&M GAŚSIEWSKI Spółka Jawna, Warszawa, PL.  
(540)



Kolor znaku: granatowy, szary, pomarańczowy i jego odcienie

(531) 26.4.1, 27.5.1, 29.1.14  
(510), (511) **35** doradztwo specjalistyczne w sprawach działalności gospodarczej, **36** majątek nieruchomy, pośrednictwo w obrocie majątkiem nieruchomym, **39** organizowanie podróży, **42** projektowanie budynków.

(111) **225179** (220) 2008 09 19 (210) 346318  
(151) 2010 01 26 (441) 2008 12 22  
(732) ANIMA 2 DOMUS Anna Dolny, Pruszcz Gdański, PL.  
(540)



(531) 27.5.1

(510), (511) **06** futryny do drzwi metalowe, ograniczniki do drzwi metalowe, okucia do drzwi metalowe, osprzęt do drzwi metalowy, płyty do drzwi metalowe, metalowe rolki i prowadnice do drzwi, drzwi metalowe, kraty metalowe, nadproża metalowe, ograniczniki do okien metalowe, okiennice metalowe, osprzęt do okien metalowy, ramy do okien metalowe, metalowe rolki i prowadnice do okien, okna metalowe, okucia metalowe do okien, rolety zewnętrzne metalowe, metalowe rolki i prowadnice do drzwi przesuwanych, metalowe rolki i prowadnice do okien przesuwanych, **19** futryny drewniane i z tworzyw sztucznych, płyty do drzwi drewniane i z tworzyw sztucznych, **20** barki ruchome, regały do bibliotek, biurka, meble biurowe, ścianki boazeryjne do mebli, stojaki na czasopisma, osprzęt nietalowy do

mebli, okien i drzwi, meble kuchenne, etażerki, fotele, gabloty meblowe, garderoby, kanapy, sofy, komody, kontuary, stojaki meblowe, kredensy, stoły kreślarskie, krzesła, kwietniki na doniczki do kwiatów, leżaki, ramy do obrazów, lustra, ławy meblowe, łóżka, meble, elementy mebli, wykończenia plastikowe do mebli, meble metalowe, poduszki, półki meblowe, stojaki pod komputery, stoły, stopnie, schodki niemetalowe, szafki, meble szkolne, wieszaki stojące, meble na zamówienie, meble dla sklepów i hurtowni, **35** sprzedaż hurtowa, detaliczna oraz on-line: mebli metalowych i niemetalowych, metalowych i niemetalowych akcesoriów meblowych, elementów dekoracji wnętrz, osprzętu metalowego i niemetalowego do mebli, drzwi i okien, **37** usługi w zakresie instalowania, konserwacji oraz naprawy mebli i wyposażenia dla domu, biura, szkoły, instalowania, konserwacji, odnawiania i tapicerowania różnego rodzaju mebli, **42** usługi w zakresie: architektury, aranżacji i dekoracji wnętrz, wzornictwa przemysłowego, projektowanie dekoracji wnętrz, projektowanie mebli.

(111) **225180** (220) 2008 09 29 (210) 346737  
 (151) 2009 12 29 (441) 2009 01 05  
 (732) CENTRUM ARTYSTYCZNE FABRYKA TRZCINY  
 Spółka z ograniczoną odpowiedzialnością, Warszawa, PL.  
 (540)



Kolor znaku: czarny, biały, czerwony, żółty, zielony  
 (531) 6.7.4, 18.7.1, 18.7.11, 26.4.2, 27.5.1, 29.1.15  
 (510), (511) **16** wydawnictwa cykliczne w postaci albumów, prospektów, czasopism, folderów, broszury, blankiety, druki, fotografie, kalendarze, karty pocztowe, katalogi, reprodukcje graficzne, sztychy i rytzy, wydawnictwa wielkoformatowe, **35** publikowanie tekstów reklamowych, usługi w zakresie: profesjonalnego zarządzania działalnością artystyczną, promocji sprzedaży dla osób trzecich; usługi marketingowe; usługi polegające na kojarzeniu partnerów w działalności gospodarczej na styku z twórcami kultury, **41** usługi w zakresie: publikowania książek i tekstów innych niż teksty reklamowe, organizowania spektakli, wernisaży oraz wystaw z dziedziny kultury, realizacja i wystawianie spektakli, widowiska estradowe, publikacje w formie elektronicznej na nośnikach elektromagnetycznych (CD, DVD) i optoelektronicznych, usługi w zakresie rozpowszechniania tak zrealizowanych publikacji jednorazowych i cyklicznych, organizowanie spotkań z twórcami kultury, animatorami imprezach kreatorami wydarzeń kulturalnych, organizowanie festiwalu, informacja o imprezach kulturalnych, usługi klubowe w zakresie kultury i rozrywki, organizowanie wystaw z dziedziny kultury, kreowanie wydarzeń kulturalnych i zjawisk artystycznych, impresariat jako organizowanie spektakli.

(111) **225181** (220) 2008 10 08 (210) 347147  
 (151) 2010 01 06 (441) 2009 01 19  
 (732) ASPEL S.A., Zabierzów, PL.  
 (540) TELEAPARAT  
 (510), (511) **09** programy komputerowe medyczne do badania, monitorowania i stymulowania czynności życiowych, programy komputerowe medyczne do badania elektrokardiograficznego (EKG) i elektroencefalograficznego (EEG), komputery wraz z urządzeniami zewnętrznymi peryferyjnymi jak: monitory, drukarki, karty magnetyczne do identyfikacji osób, **10** aparatura medyczna, instrumenty medyczne, systemy elektrokardiografii (EKG) i elektroencefalografii (EEG), urządzenia do badania EKG i EEG, części i moduły urządzeń do badania EKG i EEG, kardiomonitor, rejestratory, urządzenia do monitorowania i stymulowania czynności życiowych, urządzenia medyczne telemetryczne, urządzenia i wyposażenie do celów medycznych i rehabilitacyjnych, meble specjalne do celów medycznych, przybory na instrumenty medyczne, **38** usługi z zakresu przesyłania informacji, przesyłanie informacji głosowej, tekstowej i obrazowej

poprzez sieć komputerową przewodową lub światłowodową, wypożyczanie urządzeń i aparatury do przesyłania informacji, wypożyczanie telefonów.

(111) **225182** (220) 2008 10 08 (210) 347148  
 (151) 2010 01 06 (441) 2009 01 19  
 (732) ASPEL S.A., Zabierzów, PL.  
 (540) TELERECORDER  
 (510), (511) **09** programy komputerowe medyczne do badania, monitorowania i stymulowania czynności życiowych, programy komputerowe medyczne do badania elektrokardiograficznego (EKG) i elektroencefalograficznego (EEG), komputery wraz z urządzeniami zewnętrznymi peryferyjnymi jak: monitory, drukarki, karty magnetyczne do identyfikacji osób, **10** aparatura medyczna, instrumenty medyczne, systemy elektrokardiografii (EKG) i elektroencefalografii (EEG), urządzenia do badania EKG i EEG, części i moduły urządzeń do badania EKG i EEG, kardiomonitor, rejestratory, urządzenia do monitorowania i stymulowania czynności życiowych, urządzenia medyczne telemetryczne, urządzenia i wyposażenie do celów medycznych i rehabilitacyjnych, meble specjalne do celów medycznych, przybory na instrumenty medyczne, **38** usługi z zakresu przesyłania informacji, przesyłanie informacji głosowej, tekstowej i obrazowej poprzez sieć komputerową przewodową lub światłowodową, wypożyczanie urządzeń i aparatury do przesyłania informacji, wypożyczanie telefonów.

(111) **225183** (220) 2008 10 08 (210) 347149  
 (151) 2010 01 06 (441) 2009 01 19  
 (732) ASPEL S.A., Zabierzów, PL.  
 (540) TELEMONITOR  
 (510), (511) **09** programy komputerowe medyczne do badania, monitorowania i stymulowania czynności życiowych, programy komputerowe medyczne do badania elektrokardiograficznego (EKG) i elektroencefalograficznego (EEG), komputery wraz z urządzeniami zewnętrznymi peryferyjnymi jak: monitory, drukarki, karty magnetyczne do identyfikacji osób, **10** aparatura medyczna, instrumenty medyczne, systemy elektrokardiografii (EKG) i elektroencefalografii (EEG), urządzenia do badania EKG i EEG, części i moduły urządzeń do badania EKG i EEG, kardiomonitor, rejestratory, urządzenia do monitorowania i stymulowania czynności życiowych, urządzenia medyczne telemetryczne, urządzenia i wyposażenie do celów medycznych i rehabilitacyjnych, meble specjalne do celów medycznych, przybory na instrumenty medyczne, **38** usługi z zakresu przesyłania informacji, przesyłanie informacji głosowej, tekstowej i obrazowej poprzez sieć komputerową przewodową lub światłowodową, wypożyczanie urządzeń i aparatury do przesyłania informacji, wypożyczanie telefonów.

(111) **225184** (220) 2008 10 08 (210) 347151  
 (151) 2010 01 06 (441) 2009 01 19  
 (732) ASPEL S.A., Zabierzów, PL.  
 (540) ASPEL  
 (510), (511) **09** programy komputerowe medyczne do badania, monitorowania i stymulowania czynności życiowych, programy komputerowe medyczne do badania elektrokardiograficznego (EKG) i elektroencefalograficznego (EEG), komputery wraz z urządzeniami zewnętrznymi peryferyjnymi jak: monitory, drukarki, karty magnetyczne do identyfikacji osób, **10** aparatura medyczna, instrumenty medyczne, systemy elektrokardiografii (EKG) i elektroencefalografii (EEG), urządzenia do badania EKG i EEG, części i moduły urządzeń do badania EKG i EEG, kardiomonitor, rejestratory, urządzenia do monitorowania i stymulowania czynności życiowych, urządzenia medyczne telemetryczne, urządzenia i wyposażenie do celów medycznych i rehabilitacyjnych, meble specjalne do celów medycznych, przybory na instrumenty medyczne, **38** usługi z zakresu przesyłania informacji, przesyłanie informacji głosowej, tekstowej i obrazowej poprzez sieć komputerową przewodową lub światłowodową, wypożyczanie urządzeń i aparatury do przesyłania informacji, wypożyczanie telefonów.

(111) **225185** (220) 2008 10 09 (210) 347224  
 (151) 2010 02 08 (441) 2009 01 19

(732) Mennica Polska S.A., Warszawa, PL.  
(540)



Kolor znaku: szary, czarny

(531) 3.1.1, 21.3.1, 24.9.1, 26.4.2, 27.5.1

(510), (511) **08** narzędzia i przyrządy ręcznie sterowane, narzędzia menniczne do wyrobu monet, żetonów, breloków, emblematów, odznaczeń i odznak metalowych-sterowane ręcznie, wyroby nożownicze, broń ręczna-biała, **14** monety powszechnego obiegu, monety kolekcjonerskie, półfabrykaty do produkcji monet z metali szlachetnych, zestawy monet, żetony okolicznościowe i do automatów wrzutowych z miedzi i jej stopów, odznaczenia państwowe i odznaki z metali szlachetnych, breloki, emblematy z metali szlachetnych, sztabki z metali szlachetnych, medale, znaczki metalowe, znaczki probiercze, wyroby jubilerskie z metali szlachetnych, wyroby z metali szlachetnych i pokrywane nimi nie ujęte w innych klasach, metale szlachetne i ich stopy, przyrządy zegarmistrzowskie i chronometryczne, **20** opakowania do monet kolekcjonerskich drewniane i z tworzyw sztucznych, wyroby z kości, rogu, bursztynu, macicy perłowej; ramki do obrazów, dekoracje przestrzenne, dzieła sztuki z drewna, gipsu lub tworzyw sztucznych, gabloty wystawiennicze, stoiska wystawowe.

(111) **225186** (220) 2008 10 16 (210) 347463  
(151) 2010 02 12 (441) 2009 01 19

(732) Niepubliczny Zakład Opieki Zdrowotnej Stomatologicznej „SANADENT KALINY” Beata Górzycka, Szczecin, PL.

(540) SANADENT

(510), (511) **44** usługi stomatologiczne, chirurgia, implanty, protetyka, ortodoncja zachowawcza, prowadzenie kliniki medycznej.

(111) **225187** (220) 2008 11 07 (210) 348406  
(151) 2010 02 18 (441) 2009 02 16

(732) Przedsiębiorstwo Farmaceutyczne „JELFA” Spółka Akcyjna, Jelenia Góra, PL.

(540) Vitaral rozkręca każdą rodzinę

(510), (511) **05** preparat farmaceutyczny, dietetyczna żywność do celów leczniczych, suplementy diety do celów leczniczych.

(111) **225188** (220) 2008 11 07 (210) 348408  
(151) 2010 02 18 (441) 2009 02 16

(732) Przedsiębiorstwo Farmaceutyczne „JELFA” Spółka Akcyjna, Jelenia Góra, PL.

(540) Vitaral zestaw witamin dla całej rodziny

(510), (511) **05** preparat farmaceutyczny, dietetyczna żywność do celów leczniczych, suplementy diety do celów leczniczych.

(111) **225189** (220) 2008 11 18 (210) 348745  
(151) 2010 02 26 (441) 2009 03 02

(732) „ANEK” Sroczyński, Wawer Spółka Jawna, Milanówek, PL.

(540) Julka

(510), (511) **28** kukiełki, pacynki, lalki, ubranka dla lalek, zestawy wyposażeniowe dla lalek: butelki, domki, łóżka, pokoiki, nosidełka, wózki, smoczki, śliniaki, przybory toaletowe, pieluchy, buciki, zastawa, czapeczki, sztuczne jedzenie, pościel, samochody, rowerki, grzechotki.

(111) **225190** (220) 2008 11 18 (210) 348746  
(151) 2010 02 26 (441) 2009 03 02

(732) „ANEK” Sroczyński, Wawer Spółka Jawna, Milanówek, PL.

(540) ANEK

(510), (511) **16** papier, karton i wyroby z tych materiałów nie ujęte w innych klasach, artykuły papiernicze, artykuły szkolne pomocne

do nauki przedszkolnej i szkolnej, farby i kredki szkolne i dla artystów, ołówki szkolne i dla artystów, palety, kartony rysunkowe, kartony barwne, papier w arkuszach, bloki rysunkowe, kalkomanie, kleje, książeczki do kolorowania, pędzle i pędzelki szkolne i dla artystów, przybory kreślarskie, tablice do pisania, kreda, nalepki, naklejki, modele do składania i sklejania, obrusy papierowe, serwetki papierowe, papierowe torebki na prezenty, **28** gry, zabawki i sprzęt sportowy ujęte w tej klasie, balony do gry, karty do gry, kule do gry, piłki do gry, pionki do gry, rakiety do gry, gry planszowe, gry towarzyskie (salonowe), huśtawki, klocki, konie na biegunach, kości do gry, kubki na kości do gry, kręgle, samochody, rowerki, latawce, szpule do latawców, lotki do gry, lotnie, maskotki, maski, misie pluszowe, parolotnie, pierścienie do rzucania, stoły do piłki nożnej, piędzki do gier, piniaty, kapiszonowe pistolety, pistolety (zabawki), plansze do gry w warcaby, pluszowe zabawki, pojazdy (zabawki), wrotki, rolki, sanieki, szachy, warcaby, zabawki ruchome, zabawki sterowane radiem, żaglówki, kukiełki, lalki, ubranka dla lalek, zestawy wyposażeniowe dla lalek; butelki, domki, łóżka, pokoiki, nosidełka, wózki, smoczki, śliniaki, przybory toaletowe, pieluchy, buciki, zastawa, czapeczki, sztuczne jedzenie, pościel, **35** usługi prowadzenia sklepu i hurtowni wielobranżowej oraz sklepu internetowego, usługi sprzedaży: balonów do gry, kart do gry, kul do gry, kulek do gry, piłek do gry, pionków do gry, rakiet do gry, gier planszowych, gier towarzyskich (salonowych), huśtawek, klocków, koni na biegunach, kości do gry, kubków na kości do gry, kręgli, rowerków, latawców, szpul do latawców, lotek do gry, lotni, maskotek, masek, misi pluszowych, parolotni, pierścieni do rzucania, stołów do piłki nożnej, piędzek do gier, piniat, kapiszonowych pistoletów, pistoletów (zabawki), plansz do gry w warcaby, pluszowych zabawek, pojazdów (zabawki), wrotek, rolek, sanek, szachów, warcabów, zabawek ruchomych, zabawek sterowanych radiem, żaglówek, kukielek, lalek, ubranek dla lalek, zestawów wyposażeniowych dla lalek: butelek, domków, łóżek, pokoików, nosidełek, wózków, smoczków, śliniaków, przyborów toaletowych, pieluch, bucików, zastaw, czapeczek, sztucznego jedzenia, pościeli, samochodów, usługi prowadzenia sklepu i hurtowni wielobranżowej oraz sklepu internetowego, usługi sprzedaży artykułów papierniczych, artykułów szkolnych, pomocny do nauki przedszkolnej i szkolnej, farb i kredek szkolnych i dla artystów, ołówków szkolnych i dla artystów, palet, kartonów rysunkowych, kartonów barwnych, papieru w arkuszach, bloków rysunkowych, kalkomanii, klejów, książeczek do kolorowania, pędzli i pędzelków szkolnych i dla artystów, przyborów kreślarskich, tablic do pisania, kredy, nalepek, naklejek, modeli do składania i sklejania, obrusów papierowych, serwetek papierowych, papierowe torebki na prezenty.

(111) **225191** (220) 2008 11 18 (210) 348747  
(151) 2010 02 26 (441) 2009 03 02

(732) „ANEK” Sroczyński, Wawer Spółka Jawna, Milanówek, PL.

(540)



Kolor znaku: biały, ciemnoróżowy, niebieski i jego odcienie, fioletowy i jego odcienie

(531) 27.5.1, 29.1.14

(510), (511) **28** kukiełki, pacynki, lalki, ubranka dla lalek, zestawy wyposażeniowe dla lalek: butelki, domki, łóżka, pokoiki, nosidełka, wózki, smoczki, śliniaki, przybory toaletowe, pieluchy, buciki, zastawa, czapeczki, sztuczne jedzenie, pościel, samochody, rowerki, grzechotki.

(111) **225192** (220) 2009 05 25 (210) 356234  
(151) 2010 02 26 (441) 2009 08 31

(732) XL ENERGY MARKETING Spółka z ograniczoną odpowiedzialnością, Warszawa, PL.

(540) XL Cranberry Energy

(510), (511) **32** napoje bezalkoholowe.

(111) **225193** (220) 2009 05 25 (210) 356236

(151) 2010 02 26 (441) 2009 08 31

(732) XL ENERGY MARKETING Spółka z ograniczoną odpowiedzialnością, Warszawa, PL.

(540)



Kolor znaku: czerwony, czarny, biały

(531) 25.7.7, 26.4.2, 27.5.1, 29.1.13

(510), (511) **32** napoje bezalkoholowe.

(111) **225194** (220) 2009 05 25 (210) 356237

(151) 2010 02 26 (441) 2009 08 31

(732) XL ENERGY MARKETING Spółka z ograniczoną odpowiedzialnością, Warszawa, PL.

(540)



Kolor znaku: biały, czarny, czerwony

(531) 25.7.7, 26.4.2, 27.5.1, 29.1.13

(510), (511) **32** napoje bezalkoholowe.

(111) **225195** (220) 2008 11 19 (210) 348757

(151) 2010 02 18 (441) 2009 03 02

(732) „ANCORA” Spółka z ograniczoną odpowiedzialnością, Dębica, PL.

(540)



Kolor znaku: biały, zielony

(531) 1.1.1, 1.1.5, 26.1.2, 26.1.13, 26.1.18, 26.2.1, 26.2.8, 27.5.1, 29.1.12

(510), (511) **05** odczynniki chemiczne i preparaty do celów farmaceutycznych, medycznych lub weterynaryjnych, preparaty i środki do mycia zwierząt, dodatki do pasz do celów leczniczych, dietetycz-

na żywność i napoje przystosowane do celów medycznych, środki do odstraszenia insektów i owadów, leki dla ludzi oraz leki dla celów stomatologicznych i weterynaryjnych, materiały opatrunkowe, preparaty witaminowe, zioła lecznicze, chemiczne środki antykoncepcyjne, **10** aparaty i narzędzia weterynaryjne, aparaty i instrumenty medyczne i dentystyczne, narzędzia do celów chirurgicznych, bandaże elastyczne i bandaże usztywniające ortopedyczne, aparatura porodowa dla bydła, niechemiczne środki antykoncepcyjne, **31** pasze i kisonki dla zwierząt, dodatki do pasz nie do celów leczniczych, pokarm dla zwierząt i ptaków, produkty do tuczenia zwierząt, produkty na ściółkę dla zwierząt, proteiny dla zwierząt.

(111) **225196** (220) 2008 11 19 (210) 348769

(151) 2010 02 22 (441) 2009 03 02

(732) „ANEK” Sroczyński, Wawer Spółka Jawna, Milanówek, PL.

(540)

# ANEK

Kolor znaku: żółty, niebieski

(531) 27.5.1, 29.1.12

(510), (511) **16** papier, karton i wyroby z tych materiałów nie ujęte w innych klasach, artykuły papiernicze, artykuły szkolne pomocne do nauki przedszkolnej i szkolnej, farby i kredki szkolne i dla artystów, ołówki szkolne i dla artystów, palety, kartony rysunkowe, kartony barwne, papier w arkuszach, bloki rysunkowe, kalkomanie, kleje, książeczki do kolorowania, pędzle i pędzelki szkolne i dla artystów, przybory kreślarskie, tablice do pisania, kreda, nalepki, naklejki, modele do składania i sklejanie, obrusy papierowe, serwetki papierowe, papierowe torebki na prezenty, **28** gry, zabawki i sprzęt sportowy ujęte w tej klasie, balony do gry, karty do gry, kule do gry, kulki do gry, piłki do gry, pionki do gry, rakiety do gry, gry planszowe, gry towarzyskie (salonowe), huśtawki, kločki, konie na biegunach, kości do gry, kubki na kości do gry, kręgle, samochody, rowerki, latawce, szpule do latawców, lotki do gry, lotnie, maskotki, maski, misie pluszowe, parolotnie, pierścienie do rzucania, stoły do piłki nożnej, piłeczki do gier, piniaty, kapiszonowe pistolety, pistolety (zabawki), plansze do gry w warcaby, pluszowe zabawki, pojazdy (zabawki), wrotki, rolki, sanieki, szachy, warcaby, zabawki ruchome, zabawki sterowane radiem, żaglówki, kukiełki, lalki, ubranka dla lalek, zestawy wyposażeniowe dla lalek, butelki, domki, łóżka, pokoiki, nosidełka, wózki, smoczek, śliniaki, przybory toaletowe, pieluchy, buciki, zastawa, czapeczki, sztuczne jedzenie, pościel, **35** usługi prowadzenia sklepu i hurtowni wielobranżowej oraz sklepu internetowego, usługi sprzedaży: balonów do gry, kart do gry, kul do gry, kulek do gry, piłek do gry, pionków do gry, rakiet do gry, gier planszowych, gier towarzyskich (salonowych), huśtawek, klozków, koni na biegunach, kości do gry, kubków na kości do gry, kręgli, rowerków, latawców, szpul do latawców, lotek do gry, lotni, maskotek, masek, misi pluszowych, parolotni, pierścieni do rzucania, stołów do piłki nożnej, piłeczek do gier, piniat, kapiszonowych pistoletów, pistoletów (zabawki), plansz do gry w warcaby, pluszowych zabawek, pojazdów (zabawki), wrotek, rolek, sanek, szachów, warcabów, zabawek ruchomych, zabawek sterowanych radiem, żaglówek, kukielek, lalek, ubranek dla lalek, zestawów wyposażeniowych dla lalek: butelek, domków, łóżek, pokojów, nosidełek, wózków, smoczków, śliniaków, przyborów toaletowych, pieluch, bucików, zastaw, czapeczek, sztucznego jedzenia, pościeli, samochodów, usługi prowadzenia sklepu i hurtowni wielobranżowej oraz sklepu internetowego, usługi sprzedaży artykułów papierniczych, artykułów szkolnych, pomocny do nauki przedszkolnej i szkolnej, farb i kredek szkolnych i dla artystów, ołówków szkolnych i dla artystów, palet, kartonów rysunkowych, kartonów barwnych, papieru w arkuszach, bloków rysunkowych, kalkomanii, klejów, książeczek do kolorowania, pędzli i pędzelków szkolnych i dla artystów, przyborów kreślarskich, tablic do pisania, kredy, nalepek, naklejek, modeli do składania i sklejanie, obrusów papierowych, serwetek papierowych, papierowe torebki na prezenty.

(111) **225197** (220) 2008 11 19 (210) 348786

(151) 2010 01 25 (441) 2009 03 02

(732) KB MEDICA Katarzyna Bukol-Krawczyk, Piaseczno, PL.

(540)



Kolor znaku: zielony, czerwony, czarny, szary

(531) 5.3.11, 11.3.9, 26.1.1, 26.4.10, 27.5.1, 29.1.14

(510), (511) **41** szkolenie w zakresie zdrowego żywienia, organizacja imprez plenerowych, wydawanie książek o żywieniu, **44** usługi medyczne, poradnictwo dietetyczne.(111) **225198** (220) 2008 11 20 (210) 348822

(151) 2010 03 04 (441) 2009 03 02

(732) Echo Investment Spółka Akcyjna, Kielce, PL.

(540)



Kolor znaku: złoty, ciemnoszary, czarny

(531) 27.5.1, 29.1.13

(510), (511) **16** afisze, plakaty, katalogi, fotografie, broszury, kalendarze, kartki pocztowe, naklejki adresowe, nalepki, naklejki, materiały piśmienne, zeszyty dla celów promocji działalności obiektów biurowych i handlowych, **21** naczynia stołowe oraz naczynia do picia dla celów promocji działalności obiektów biurowych i handlowych, **25** ubrania, w tym: koszule, bluzki, kombinezony, nakrycia głowy dla celów promocji działalności obiektów biurowych i handlowych, **35** reklama: rozpowszechnianie materiałów reklamowych próbek, druków, prospektów, broszur, manekiny do celów reklamowych i promowania sprzedaży, organizowanie wystaw w celach handlowych lub reklamowych, dekorowanie wystaw sklepowych, wynajmowanie miejsc na umieszczanie ogłoszeń lub reklam oraz doradztwo w zakresie prowadzenia działalności gospodarczej w ramach działalności centrów handlowych, **36** usługi związane z nieruchomością: sporządzanie umów najmu, wynajem i dzierżawa nieruchomości gruntowych i budynkowych, w tym wynajmowanie pomieszczeń biurowych, usługowych oraz handlowych, administrowanie i zarządzanie nieruchomościami, w ramach działalności usługi w zakresie działalności obiektów biurowych i handlowych, **39** wynajmowanie miejsc parkingowych, garaży oraz wynajmowanie sal na posiedzenia w ramach działalności obiektów biurowych i handlowych, **41** publikowanie tekstów innych niż teksty reklamowe w ramach działalności obiektów biurowych i handlowych, **43** bary szybkiej obsługi (snack bary), kafeerie, restauracje, kawiarnie w ramach działalności obiektów biurowych i handlowych.

(111) **225199** (220) 2008 11 20 (210) 348823

(151) 2010 03 04 (441) 2009 03 02

(732) Echo Investment Spółka Akcyjna, Kielce, PL.

(540)

KLIMT  
HOUSE

(531) 27.5.1

(510), (511) **16** afisze, plakaty, katalogi, fotografie, broszury, kalendarze, kartki pocztowe, naklejki adresowe, nalepki, naklejki, materiały piśmienne, zeszyty w ramach promocji obiektów mieszkaniowych,

usługowych i handlowych, **21** naczynia stołowe oraz naczynia do picia w ramach promocji obiektów mieszkaniowych, usługowych i handlowych, **25** ubrania, w tym: koszule, bluzki, kombinezony, nakrycia głowy w ramach promocji obiektów mieszkaniowych, usługowych i handlowych, **35** reklama: rozpowszechnianie materiałów reklamowych próbek, druków, prospektów, broszur, wynajmowanie miejsc na umieszczanie ogłoszeń lub reklam, zarządzanie działalnością gospodarczą i administrowanie budynkiem mieszkalnym, marketing, organizowanie wystaw w celach handlowych lub reklamowych oraz doradztwo w zakresie prowadzenia działalności gospodarczej w ramach działalności obiektów mieszkaniowych, usługowych i handlowych, **36** usługi związane z nieruchomością: sporządzanie umów najmu, wynajem i dzierżawa nieruchomości gruntowych i budynkowych, w tym lokali mieszkalnych, usługowych oraz handlowych w ramach funkcjonowania obiektów mieszkaniowych, usługowych i handlowych, **41** organizowanie i prowadzenie seminariów, usługi w zakresie rozrywki.

(111) **225200** (220) 2008 12 02 (210) 349324

(151) 2010 02 08 (441) 2009 03 16

(732) SOLPHARM Jerzy Plechanow, Warszawa, PL.

(540) Solphascab

(510), (511) **05** wyrób medyczny stosowany do zwalczania świerzbu.(111) **225201** (220) 2007 10 05 (210) 331099

(151) 2009 12 29 (441) 2008 01 07

(732) Kujawsko-Pomorski Klub Kapitału, Bydgoszcz, PL.

(540)



Kolor znaku: brązowy, biały

(531) 26.1.4, 27.5.1, 29.1.6, 29.1.7

(510), (511) **35** usługi w zakresie działalności promocyjnej, marketingowej i reklamowej, **36** sponsorowanie finansowe, przyznawanie stypendiów i nagród, **41** nauczanie, kształcenie, usługi dydaktyczno-szkoleniowe, poradnictwo zawodowe, organizowanie prowadzenie i obsługa: kursów, szkoleń, konferencji, kongresów, sympozjów, zjazdów, konkursów, wystaw edukacyjnych, debat, imprez kulturalnych, sportowych, przyznawanie nagród i wyróżnień.

(111) **225202** (220) 2008 01 07 (210) 334854

(151) 2010 03 05 (441) 2008 04 14

(732) HISAMITSU PHARMACEUTICAL CO., INC., Saga, JP.

(540)

MOHRUS  
PATCH

(531) 27.5.1

(510), (511) **05** plastry i materiały opatrunkowe; kataplazmy lecznicze, lecznicze plastry z opatrunkiem i okłady lecznicze; preparaty przeciwzapalne i przeciwbólowe z wyłączeniem preparatów do przyjmowania doustnego lub w zastrzykach; kataplazmy, okłady, plastry z opatrunkiem, plastry i opatrunki nasączone preparatami przeciwzapalnymi i/lub preparatami przeciwbólowymi.

(111) **225203** (220) 2008 02 14 (210) 336578

(151) 2010 02 24 (441) 2008 05 26

(732) GRUPA DELIC-POL Spółka z ograniczoną

odpowiedzialnością, Kamyk, PL.

(540)



Kolor znaku: złoty, biały, czerwony

(531) 24.9.2, 24.9.7, 27.5.1, 29.1.13

(510), (511) **30** ciasta, ciastka, wyroby ciastkarskie, wyroby piekarnicze, ciasta w proszku, biszkopty, pierniki.(111) **225204** (220) 2008 02 29 (210) 337492

(151) 2009 12 29 (441) 2008 06 09

(732) STOLARKA WOŁOMIN SPÓŁKA AKCYJNA, Wołomin, PL.

(540)



Kolor znaku: szary, zielony

(531) 5.3.11, 27.5.1, 29.1.12

(510), (511) **19** drewniana kostka brukowa, drewno budowlane, niemetalowe materiały budowlane, drewno częściowo obrobione, drewno obrobione, drewno użytkowe, szalówki, parkiety, płytki parkietowe, płytki niemetalowe dla budownictwa, płytki podłogowe niemetalowe, płyty budowlane niemetalowe, płyty niemetalowe, podłogi niemetalowe, deski podłogowe, podłogowe płyty parkietowe, **22** wióry drewniane, **37** usługi budowlane, usługi montażowe w zakresie stolarki budowlanej, **40** usługi obróbki drewna.(111) **225205** (220) 2008 03 29 (210) 338874

(151) 2010 03 03 (441) 2008 07 07

(732) Firma Budowlana „A. Trafas” Andrzej Trafas, Połajewo, PL.

(540) firmatrafas

(510), (511) **37** usługi w zakresie prac ciesielskich, dekarских i murarskich; prace rozbiórkowe i wyburzeniowe; roboty ziemne, fundamentowanie, montaż i wznoszenie budowli, montaż konstrukcji stalowych; wykonywanie konstrukcji i pokryć dachowych; stawianie rusztowań; usługi w zakresie instalacji elektrycznych, grzewczych, wentylacyjnych, klimatyzacyjnych, wodno-kanalizacyjnych, gazowych; usługi posadzkarskie, tynkarskie, malarskie, szklarskie; instalowanie drzwi i okien; układanie, cyklonowanie i konserwowanie podłóg; montaż ścian i sufitów z płyt gipsowo-kartonowych, budowa kominków; czyszczenie budynków wewnątrz i na zewnątrz, wykonywanie izolacji i zabezpieczeń budynków przed wilgocią; usługi ogólnobudowlane oraz usługi remontowe budynków i lokali.(111) **225206** (220) 2008 04 21 (210) 339900

(151) 2010 02 10 (441) 2008 08 04

(732) „DRAPOL” Spółka z ograniczoną odpowiedzialnością, Gdańsk, PL.

(540)



Kolor znaku: niebieski i jego odcienie, biały, szary

(531) 27.5.1, 29.1.13

(510), (511) **06** złom stalowy, żeliwny złom metali kolorowych, **35** usługi w zakresie skupu i sprzedaży złomu oraz innych surowców wtórnych, usługi sprzedaży maszyn i urządzeń służących do złomowania, przerobu złomu oraz do sortowania, recyklingu i utylizacji innych surowców wtórnych, **39** usługi transportu i magazynowania złomu i innych surowców wtórnych, **40** usługi w zakresie złomowania, sortowania i przerobu złomu oraz sortowania, recyklingu i utylizacji innych surowców wtórnych.(111) **225207** (220) 2008 05 14 (210) 340224

(151) 2010 01 28 (441) 2008 08 18

(732) „POZNAŃ JAZZ &amp; FESTIVAL” Spółka z ograniczoną odpowiedzialnością, Mosina, PL.

(540)



Kolor znaku: czerwony

(531) 27.5.1, 29.1.1

(510), (511) **35** usługi w zakresie zarządzania organizacją występów artystycznych, **41** usługi w zakresie aranżowania i prowadzenie koncertów oraz konferencji, usługi w zakresie klubowej rozrywki lub edukacji, usługi w zakresie rozrywki, informacje o wydarzeniach ze świata rozrywki, usługi w zakresie organizowania wystaw dla celów kulturalnych i edukacyjnych.(111) **225208** (220) 2008 07 09 (210) 343322

(151) 2010 02 17 (441) 2008 10 13

(732) BRE Bank S.A., Warszawa, PL.

(540) MultiKonto Business Class

(510), (511) **36** usługi bankowe, usługi bankowe przy użyciu technologii teleinformatycznych.(111) **225209** (220) 2008 07 09 (210) 343326

(151) 2010 02 17 (441) 2008 10 13

(732) BRE Bank S.A., Warszawa, PL.

(540) MultiKonto Business First

(510), (511) **36** usługi bankowe, usługi bankowe przy użyciu technologii teleinformatycznych.(111) **225210** (220) 2008 08 22 (210) 345211

(151) 2010 03 04 (441) 2008 11 24

(732) American Sporting Goods Corporation, Aliso Viejo, US.

(540) RYKA

(510), (511) **25** odzież, mianowicie: koszule, stroje do biegania, dresy ocieplane, dresy oraz koszulki i spodnie sportowe; obuwie, mianowicie: obuwie sportowe i obuwie do ćwiczeń; nakrycia głowy.(111) **225211** (220) 2008 08 27 (210) 345376

(151) 2009 12 29 (441) 2008 12 08

(732) Krzysztof Szkolnicki, Kraków, PL.

(540) KOMPANIA KADROWA

(510), (511) **35** usługi reklamowe, **40** usługi drukowania, **41** usługi w zakresie fotografowania i filmowania, komputerowe przygotowanie do druku w zakresie tworzenia publikacji za pomocą komputera.(111) **225212** (220) 2008 08 29 (210) 345506

(151) 2010 02 12 (441) 2008 12 08

(732) ENBIO TECHNOLOGY Spółka z ograniczoną odpowiedzialnością, Kosakowo, PL.

(540)



Kolor znaku: jasnoszary, szary, czerwony

(531) 26.11.1, 27.5.1, 29.1.13

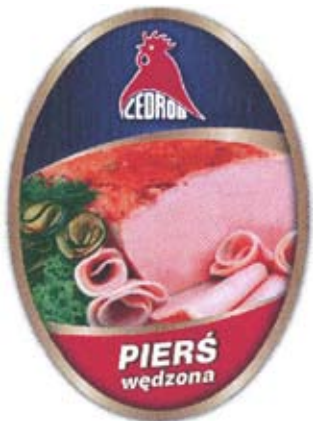
(510), (511) **11** urządzenia do sterylizacji i pasteryzacji.

(111) **225213** (220) 2008 09 01 (210) 345541  
 (151) 2009 12 29 (441) 2008 12 08  
 (732) „CEDROB” S.A., Ciechanów, PL.  
 (540)



Kolor znaku: jasnoróżowy, jasnobrązowy, złoty, biały, ciemnoniebieski, czerwony, zielony, pomarańczowy  
 (531) 3.7.3, 8.5.1, 25.1.15, 26.1.2, 27.5.1, 29.1.15  
 (510), (511) **29** wędliny drobiowe, konserwy drobiowe, wyroby wędliniarskie z indyka.

(111) **225214** (220) 2008 09 01 (210) 345542  
 (151) 2009 12 29 (441) 2008 12 08  
 (732) „CEDROB” S.A., Ciechanów, PL.  
 (540)



Kolor znaku: złoty, ciemnoniebieski, czerwony, biały, jasnoróżowy, jasnobrązowy, pomarańczowy, zielony, czarny  
 (531) 3.7.3, 8.5.1, 25.1.15, 26.1.2, 27.5.1, 29.1.15  
 (510), (511) **29** wędliny drobiowe, konserwy drobiowe, wyroby wędliniarskie z indyka.

(111) **225215** (220) 2008 09 09 (210) 345923  
 (151) 2009 12 29 (441) 2008 12 22  
 (732) BIOGEMM POLSKA Ewa Kozak, Warszawa, PL.  
 (540)



Kolor znaku: niebieski, biały, czerwony  
 (531) 24.13.1, 24.13.22, 27.5.1, 29.1.12  
 (510), (511) **05** suplementy diety do celów medycznych, **28** zabawki, **30** środki spożywcze, **32** napoje.

(111) **225216** (220) 2008 09 16 (210) 346188  
 (151) 2009 12 29 (441) 2008 12 22  
 (732) DOMES Property Group Spółka z ograniczoną odpowiedzialnością, Bydgoszcz, PL.

(540)

**DOMES**  
 PROPERTY GROUP

Kolor znaku: niebieski, czerwony, szary

(531) 26.11.1, 27.5.1, 29.1.13  
 (510), (511) **36** pośrednictwo handlu i obrotu nieruchomościami, wycena, administrowanie, wynajem, dzierżawa, nieruchomości, pośrednictwo i doradztwo w sprawach inwestycji kupna, sprzedaży oraz najmu nieruchomości, kupno i sprzedaż nieruchomości, usługi ubezpieczeniowe, doradztwo, pośrednictwo ubezpieczeniowe, agencja kredytowa, usługi kredytowe, pożyczki, pośrednictwo finansowe, doradztwo prawne i finansowe w zakresie kredytów oraz obrotu nieruchomościami, ściąganie wierzytelności, dochodzenie roszczeń finansowych, windykacja należności, obrót wierzytelności, **42** projektowanie i wdrażanie programów i systemów komputerowych, doradztwo techniczne w zakresie stosowania oraz wdrażania programów i systemów komputerowych, doradztwo informatyczne, hosting, obsługa baz danych: tworzenie, pozyskiwanie, aktualizacja, przetwarzanie i archiwizacja, tworzenie i administrowanie informatycznych systemów marketingowych, tworzenie i administrowanie systemów obsługi klienta dostępnych przez Internet, tworzenie i administrowanie stron internetowych WWW.

(111) **225217** (220) 2008 09 16 (210) 346189  
 (151) 2009 12 29 (441) 2008 12 22  
 (732) CEMASZ Michał Guzik, Gliwice, PL.  
 (540) CEMASZ

(510), (511) **07** bębny, cylindry do maszyn, filtry, hydrauliczne urządzenia do otwierania i zamykania drzwi, koła maszyn, koła zębate maszynowe, kopaczki, koparki, koparki do rowów, linki sterownicze do maszyn, łożyska, maszyny do budowy dróg, narzędzia, pierścienie smarowe, pneumatyczne urządzenia do otwierania i zamykania drzwi, pokrywy, pompy, przekładnie do maszyn, reduktory ciśnienia, regulatory ciśnienia, separatory wody, smarownice, suporty, turbosprężarki, uchwyty, wały transmisyjne, wymienniki ciepła, zawory ciśnienia, **12** amortyzatory zawieszenia w pojazdach, drążki skrętne do pojazdów, drzwi do pojazdów, hamulce do pojazdów, obwody hydrauliczne do pojazdów, kierunkowskazy do pojazdów, klocki, szczęki hamulcowe, koła pojazdów, lusterka wsteczne, łańcuchy napędowe do pojazdów lądowych, mechanizmy napędowe, obudowy, części pojazdów lądowych inne niż silników, obręcze do piast kół, obwody hydrauliczne do pojazdów, opony, piasty kół pojazdów, podwozia pojazdów, przekładnie zębate do pojazdów lądowych, przetworniki momentu obrotowego do pojazdów lądowych, resory, sprężyny zawieszenia do pojazdów, siedzenia do pojazdów, silniki do pojazdów lądowych, sygnalizatory skrętu, skrzynie biegów do pojazdów lądowych, sprzęgła do pojazdów lądowych, sygnalizatory jazdy wstecz do pojazdów, szyby do pojazdów, układy sterowania do pojazdów lądowych, wały napędowe do pojazdów lądowych, wycieraczki do szyb pojazdów, **37** instalacja, konserwacja i naprawa maszyn, naprawa pojazdów, obsługa pojazdów, regeneracja maszyn zużytych lub częściowo zniszczonych, wynajem koparek, wynajem sprzętu budowlanego.

(111) **225218** (220) 2008 09 16 (210) 346210  
 (151) 2010 01 04 (441) 2008 12 22  
 (732) Barbara Bassoli, Carpi (Modena), IT.  
 (540)

**GAUCI**  
 ITALIA

(531) 27.5.1

(510), (511) **03** środki wybielające i inne substancje stosowane w praniu, środki do czyszczenia, polerowania, szorowania i ścierania, mydła, środki perfumeryjne, olejki eteryczne, kosmetyki, płyny do pielęgnacji włosów, preparaty do czyszczenia zębów, **09** urządzenia i przyrządy naukowe, nawigacyjne, geodezyjne, fotograficzne, kinematograficzne, optyczne, wagowe, pomiarowe, sygnalizacyjne, kontrolne (inspekcyjne), ratownicze i do nauczania, urządzenia i przyrządy do przewodzenia, przełączania, transformowania, akumulowania, regulowania lub kontrolowania elektryczności, urządzenia do nagrywania, transmisji lub odtwarzania dźwięku lub obrazu, magnetyczne nośniki danych, dyski z nagraniami, automaty sprzedające i mechanizmy do urządzeń uruchamianych przez wrzucenie monety, kasy rejestrujące, maszyny liczące, sprzęt przetwarzający dane i komputery, urządzenia do gaszenia ognia, telefony przenośne, futerały na telefony przenośne, paski na ramię do telefonów przenośnych, okulary i futerały na okulary, **16** papier, tektura i wyroby z tych materiałów nie ujęte w innych klasach, druki, materiały introligatorskie, fotografie, materiały piśmienne, kleje do materiałów piśmiennych lub do celów domowych, materiały przeznaczone dla artystów, pędzle malarskie, maszyny do pisania i sprzęt biurowy (z wyjątkiem mebli), materiały szkoleniowe i instruktażowe (z wyjątkiem aparatów), materiały z tworzyw sztucznych do pakowania (nie ujęte w innych klasach), czcionki drukarskie, matryce, **18** skóra i imitacje skóry, wyroby z tych materiałów, nie ujęte w innych klasach, skóry zwierzęce, skóry surowe, kufry i torby podróżne, parasole zwykłe i przeciwsłoneczne, laski, bicze, uprząże i wyroby rymarskie, plecaki, torby na ramię, torby na kółkach, torby podróżne na kółkach, walizki na kółkach, kuferki na kółkach, torby podróżne na kółkach obrotowych, **25** odzież, obuwie, nakrycia głowy.

(111) **225219** (220) 2008 09 23 (210) 346452  
 (151) 2010 01 18 (441) 2009 01 05  
 (732) „OPTYK-TRENDY” Ewa Burawska-Stelmaszczuk,  
 Świeradów-Zdrój, PL.  
 (540) optyk-trendy

(510), (511) **03** kosmetyki, preparaty do pielęgnacji twarzy i oczu, płyny do czyszczenia szkieł i soczewek optycznych, **05** preparaty do konserwowania i czyszczenia soczewek kontaktowych do celów medycznych, preparaty farmaceutyczne do pielęgnacji oczu, **09** aparatura i instrumenty optyczne, lupy, binokle, okulary, okulary przeciwsłoneczne, okulary przeciwoślepieniowe, okulary ochronne, przemysłowe, sportowe, oprawki do okularów, soczewki optyczne, soczewki optyczne korekcyjne, szkła kontaktowe, szkła do okularów, bibeloty okularowe, elementy opraw do okularów, etui na okulary, pojemniczki na szkła kontaktowe, na szkiełka mikroskopowe, lornetki, lunety, lupy, obiektywy, aparaty projekcyjne, ekrany projekcyjne, pryzmaty, urządzenia do pomiarów odległości i prędkości stosowane w fotografii, światłomierze, teleskopy, aparatura i aparaty fotograficzne, sprzęt fotograficzny, statywy do aparatów fotograficznych, futerały na przyrządy i aparaturę fotograficzną, **35** usługi sprzedaży detalicznej i hurtowej z aparaturą i instrumentami optycznymi oraz fotograficznymi, **40** usługi szlifowania szkła optycznego, usługi barwienia soczewek plastikowych, **44** usługi optyczne, usługi diagnozowania i badania wzroku, usługi komputerowego badania wzroku, usługi kosmetyki okulistycznej.

(111) **225220** (220) 2008 09 29 (210) 346727  
 (151) 2009 12 29 (441) 2009 01 05  
 (732) „CLASSEN-POL” Spółka Akcyjna, Zwonowice, PL.  
 (540)



Kolor znaku: czarny, niebieski  
 (531) 26.11.2, 27.5.1, 29.1.12  
 (510), (511) **06** metalowy osprzęt montażowy do podłóg, zaczepy metalowe do listew przypodłogowych, **19** drewno klejone, drewno

okleinowane, kształtowniki drewniane wykończeniowe, podłogi drewniane, panele podłogowe, parkiet, deski podłogowe, niemetalowe podłogowe elementy wykończeniowe, niemetalowe listwy przypodłogowe, niemetalowe zaczepy do listew przypodłogowych.

(111) **225221** (220) 2008 09 29 (210) 346728  
 (151) 2009 12 29 (441) 2009 01 05  
 (732) „CLASSEN-POL” Spółka Akcyjna, Zwonowice, PL.  
 (540)



Kolor znaku: niebieski, czarny, biały

(531) 26.4.1, 27.5.1, 29.1.13  
 (510), (511) **06** metalowy osprzęt montażowy do podłóg, zaczepy metalowe do listew przypodłogowych, **19** drewno klejone, drewno okleinowane, kształtowniki drewniane wykończeniowe, podłogi drewniane, panele podłogowe, parkiet, deski podłogowe, niemetalowe podłogowe elementy wykończeniowe, niemetalowe listwy przypodłogowe, niemetalowe zaczepy do listew przypodłogowych.

(111) **225222** (220) 2008 09 29 (210) 346729  
 (151) 2009 12 29 (441) 2009 01 05  
 (732) „CLASSEN-POL” Spółka Akcyjna, Zwonowice, PL.  
 (540)



Kolor znaku: czarny, biały, niebieski

(531) 26.4.1, 27.5.1, 29.1.13  
 (510), (511) **06** metalowy osprzęt montażowy do podłóg, zaczepy metalowe do listew przypodłogowych, **19** drewno klejone, drewno okleinowane, kształtowniki drewniane wykończeniowe, podłogi drewniane, panele podłogowe, parkiet, deski podłogowe, niemetalowe podłogowe elementy wykończeniowe, niemetalowe listwy przypodłogowe, niemetalowe zaczepy do listew przypodłogowych.

(111) **225223** (220) 2008 09 29 (210) 346730  
 (151) 2009 12 29 (441) 2009 01 05  
 (732) „CLASSEN-POL” Spółka Akcyjna, Zwonowice, PL.  
 (540)



Kolor znaku: czarny, biały, niebieski

(531) 26.11.2, 27.5.1, 29.1.13  
 (510), (511) **06** metalowy osprzęt montażowy do podłóg, zaczepy metalowe do listew przypodłogowych, **19** drewno klejone, drewno okleinowane, kształtowniki drewniane wykończeniowe, podłogi drewniane, panele podłogowe, parkiet, deski podłogowe, niemetalowe podłogowe elementy wykończeniowe, niemetalowe listwy przypodłogowe, niemetalowe zaczepy do listew przypodłogowych.



(111) **225224** (220) 2008 09 29 (210) 346731  
 (151) 2009 12 29 (441) 2009 01 05  
 (732) „CLASSEN-POL” Sółka Akcyjna, Zwonowice, PL.  
 (540)



Kolor znaku: czarny, niebieski, biały  
 (531) 26.4.2, 27.5.1, 29.1.13

(510), (511) **06** metalowy osprzęt montażowy do podłóg, zaczepy metalowe do listew przypodłogowych, **19** drewno klejone, drewno okleinowane, kształtowniki drewniane wykończeniowe, podłogi drewniane, panele podłogowe, parkiet, deski podłogowe, niemetalowe podłogowe elementy wykończeniowe, niemetalowe listwy przypodłogowe, niemetalowe zaczepy do listew przypodłogowych.

(111) **225225** (220) 2008 09 29 (210) 346732  
 (151) 2009 12 29 (441) 2009 01 05  
 (732) „CLASSEN-POL” Spółka Akcyjna, Zwonowice, PL.  
 (540)



Kolor znaku: czarny, niebieski  
 (531) 24.17.5, 26.13.25, 27.5.1, 29.1.13

(510), (511) **06** metalowy osprzęt montażowy do podłóg, zaczepy metalowe do listew przypodłogowych, **19** drewno klejone, drewno okleinowane, kształtowniki drewniane wykończeniowe, podłogi drewniane, panele podłogowe, parkiet, deski podłogowe, niemetalowe podłogowe elementy wykończeniowe, niemetalowe listwy przypodłogowe, niemetalowe zaczepy do listew przypodłogowych.

(111) **225226** (220) 2008 10 10 (210) 347261  
 (151) 2010 02 18 (441) 2009 01 19  
 (732) BRE Bank S.A., Warszawa, PL.  
 (540)

**Made in Internet**

Kolor znaku: czerwony  
 (531) 25.3.1, 27.5.1, 29.1.1  
 (510), (511) **36** usługi bankowe, usługi bankowe przy użyciu urządzeń elektronicznych i technologii teleinformatycznych, usługi ubezpieczeniowe, doradztwo w sprawach ubezpieczeniowych, finansowa wycena dotycząca ubezpieczeń, informacja o ubezpieczeniach, pośrednictwo ubezpieczeniowe.

(111) **225227** (220) 2008 10 28 (210) 347928  
 (151) 2010 03 05 (441) 2009 02 02  
 (732) AQQ Spółka z ograniczoną odpowiedzialnością, Warszawa, PL.  
 (540)



Kolor znaku: czarny, biały, pomarańczowy i jego odcienie  
 (531) 16.1.4, 26.2.1, 27.5.1, 29.1.13

(510), (511) **35** wycena działalności handlowej, pozyskiwanie danych do komputerowych baz danych, systematyzacja danych komputerowych, komputerowe zarządzanie plikami, rozpowszechnianie ogłoszeń reklamowych w środkach masowego przekazu np. internet, prasa, sieć telekomunikacyjna, promocja sprzedaży dla osób trzecich, reklama za pośrednictwem sieci komputerowej, publikowanie tekstów reklamowych, reklamy prasowe, reklamy radiowe, reklamy telewizyjne, rozpowszechnianie materiałów reklamowych-próbek, druków, prospektów, broszur, wynajmowanie miejsc na umieszczenie ogłoszeń lub reklam, wyszukiwanie informacji w plikach komputerowych dla osób trzecich, zarządzanie zbiorami informatycznymi, promocja sprzedaży elementów multimedialnych na telefony GSM, **38** przesyłanie informacji za pomocą sieci internet/GSM, przesyłanie informacji tekstowej i obrazowej przy pomocy komputera, łączność poprzez terminale komputerowe, usługi telekomunikacyjne w zakresie ogłoszeń elektronicznych, emisja radiowa, emisja telewizyjna, transmisja programów telewizyjnych, usługi dla telefonii komórkowej, zlecenia przywoławcze przy użyciu radia, telefonu lub innych środków łączności elektronicznej, **41** organizowanie konkursów edukacyjnych lub rozrywkowych, publikowanie tekstów innych niż teksty reklamowe, przygotowanie programów radiowych i telewizyjnych, usługi rozrywkowe dla użytkowników telefonów GSM, opracowywanie informacji rozrywkowych, opracowywanie tekstów, przygotowanie i obróbka zdjęć i obrazów cyfrowych, obsługa gier w systemie on-line z sieci informatycznej, organizowanie loterii, pisanie scenariuszy, **42** administrowanie sieciowymi stronami komputerowymi, usługi artystów grafików w zakresie utworów cyfrowych, powielanie oprogramowania komputerowego, konwersja danych przez programy komputerowe, konwersja danych lub dokumentów na formę elektroniczną, projektowanie oprogramowania komputerowego, projektowanie systemów komputerowych.

(111) **225228** (220) 2008 10 31 (210) 348143  
 (151) 2010 03 02 (441) 2009 02 02  
 (732) Przedsiębiorstwo Produkcyjno-Usługowe POMEL  
 Spółka z ograniczoną odpowiedzialnością, Wyszaków, PL.  
 (540)



Kolor znaku: pomarańczowy, czarny  
 (531) 24.15.1, 25.7.15, 26.4.10, 27.5.1, 29.1.12  
 (510), (511) **06** formy wtryskowe metalowe, pojemniki metalowe, **07** chwytaki do koparek mechanicznych, ramy obudowy chłodnic silników, **09** lampy elektryczne do zwabiania i zabijania owadów, obudowy akumulatorów elektrycznych, **12** ramy wsporcze do mocowania leżanek, łodówek i barków w kabinie kierowcy samochodów ciężarowych, osłony zbiornika paliwa w pojazdach, **40** usługi galwanizacyjne, nakładanie powłok antykorozyjnych na metale.

(111) **225229** (220) 2008 11 05 (210) 348307  
 (151) 2010 02 12 (441) 2009 02 16  
 (732) ZAKŁADY CHEMICZNE „Siarkopol” TARNOBRZEG  
 Spółka z ograniczoną odpowiedzialnością, Tarnobrzeg, PL.  
 (540) GRANFOS  
 (510), (511) **01** nawozy.

(111) **225230** (220) 2008 11 05 (210) 348311  
 (151) 2010 02 12 (441) 2009 02 16  
 (732) ZAKŁADY CHEMICZNE „Siarkopol” TARNOBRZEG  
 Spółka z ograniczoną odpowiedzialnością, Tarnobrzeg, PL.  
 (540) TARNOGRAN  
 (510), (511) **01** nawozy.

(111) **225231** (220) 2008 11 06 (210) 348340  
 (151) 2010 02 26 (441) 2009 02 16  
 (732) Bioleaf Pharma Sp. z o.o., Jarzębia Łąka, PL.  
 (540) FENTER  
 (510), (511) **05** leki do celów medycznych, dodatki odżywcze do celów leczniczych.

(111) **225232** (220) 2008 11 17 (210) 348699  
 (151) 2010 01 29 (441) 2009 03 02  
 (732) WOKAS-Kopalnie Torfu Spółka z o.o., Rudnik, PL.  
 (540) HUMOSTIL  
 (510), (511) **01** podłoża do uprawy roślin, ziemia do kwiatów i innych roślin, mieszanki uprawowe do roślin, humus, biohumus, torf dla ogrodnictwa, kompost.

(111) **225233** (220) 2008 11 18 (210) 348737  
 (151) 2010 02 26 (441) 2009 03 02  
 (732) RACIBORSKA SPÓŁDZIELNIA MLECZARSKA, Racibórz, PL.  
 (540)



Kolor znaku: żółty, zielony i jego odcienie, czarny, biały, niebieski, czerwony, granatowy  
 (531) 1.15.21, 3.4.1, 3.4.2, 6.7.4, 6.7.8, 6.7.25, 7.1.8, 7.1.9, 25.1.15, 27.5.1, 29.1.15  
 (510), (511) **29** wyroby mleczne, przetwory mleczne, w tym ser biały twarogowy.

(111) **225234** (220) 2009 01 12 (210) 348939  
 (151) 2010 03 16 (441) 2009 04 27  
 (732) APTEKA ARNIKA Joanna Ciunel, Olsztyn, PL.  
 (540)



Kolor znaku: granatowy, pomarańczowy  
 (531) 5.5.4, 27.5.1, 29.1.12  
 (510), (511) **03** kosmetyki, płyny do pielęgnacji ciała, kremy, maści, mydła, olejki, pasty i proszki do zębów, pudry, sole do kąpieli inne niż do celów leczniczych, szampony kosmetyczne, talk kosmetyczny, wazelina kosmetyczna, woda utleniona do celów kosmetycznych, **05** balsamy, bandaże, błota lecznicze, chusteczki higieniczne nasączone płynami farmaceutycznymi, gliceryna do celów leczniczych, herbatki ziołowe do celów leczniczych, kapsułki do celów medycznych, zioła lecznicze, wata do celów medycznych, czopki, gaza opatrunkowa, kompresy, leki, plastry, surowice, szczepionki, środki nasenne i przeciwbólowe, tampony, apteczki podróżne, **10** strzykawki, termometry, nożyce, nici.

(111) **225235** (220) 2008 12 02 (210) 349350  
 (151) 2010 02 25 (441) 2009 03 16  
 (732) FALROSE EQUITY POLAND Spółka z ograniczoną odpowiedzialnością, Warszawa, PL.

(540)



Kolor znaku: granatowy, szary  
 (531) 26.1.1, 26.11.1, 26.13.25, 27.5.1, 29.1.12  
 (510), (511) **03** artykuły sanitarne, będące środkami toaletowymi, artykuły toaletowe, higieniczne i kosmetyczne, bawełna do celów kosmetycznych, chusteczki nasączone płynami kosmetycznymi, płatki kosmetyczne, patyczki z watą bawełnianą do celów kosmetycznych, wata do celów kosmetycznych, płatki z bawełny do celów kosmetycznych; środki perfumeryjne, olejki eteryczne, kosmetyki, płyny do pielęgnacji włosów; preparaty kosmetyczne do pielęgnacji niemowląt i dzieci; środki wybielające i inne substancje stosowane w praniu; środki do czyszczenia, polerowania, szorowania i ścierania; mydła; środki do czyszczenia zębów.

(111) **225236** (220) 2008 12 02 (210) 349352  
 (151) 2010 02 25 (441) 2009 03 16  
 (732) FALROSE EQUITY POLAND Spółka z ograniczoną odpowiedzialnością, Warszawa, PL.  
 (540)



Kolor znaku: niebieski  
 (531) 27.1.5, 29.1.4  
 (510), (511) **03** artykuły sanitarne, będące środkami toaletowymi, artykuły toaletowe, higieniczne i kosmetyczne, bawełna do celów kosmetycznych, chusteczki nasączone płynami kosmetycznymi, płatki kosmetyczne, patyczki z watą bawełnianą do celów kosmetycznych, wata do celów kosmetycznych, płatki z bawełny do celów kosmetycznych; środki perfumeryjne, olejki eteryczne, kosmetyki, płyny do pielęgnacji włosów; preparaty kosmetyczne do pielęgnacji niemowląt i dzieci; środki wybielające i inne substancje stosowane w praniu; środki do czyszczenia, polerowania, szorowania i ścierania; mydła; środki do czyszczenia zębów.

(111) **225237** (220) 2008 12 03 (210) 349413  
 (151) 2010 02 22 (441) 2009 03 16  
 (732) OLIMP LABORATORIES Spółka z ograniczoną odpowiedzialnością, Nagawczyna, PL.  
 (540) PURE LIFE

(510), (511) **05** produkty farmaceutyczne i weterynaryjne, w tym w szczególności leki dla ludzi, leki pomocnicze i wspierające, leki w płynie, maści do celów farmaceutycznych, leki przeciw zaparciom, leki uspokajające, środki przeczyszczające, środki przeciwbólowe, zioła lecznicze, materiały opatrunkowe, bandaże higieniczne, bandaże opatrunkowe, gaza opatrunkowa, gazy dla celów medycznych, gąbka do ran, plastry do celów medycznych, balsamy do celów leczniczych, preparaty terapeutyczne do kąpieli, preparaty chemiczno-farmaceutyczne, bakteriologiczne, bakteryjne i biologiczne preparaty do celów medycznych, enzymy do celów farmaceutycznych i medycznych, sole do kąpieli mineralnych, substancje dietetyczne do celów leczniczych, artykuły spożywcze dla niemowląt, środki odkażające, środki sanitarne do celów leczniczych, odżywki wzmacniające zawierające preparaty parafarmaceutyczne stosowane profilaktycznie i dla rekonwalescentów do celów leczniczych, suplementy diety do celów leczniczych, **29** koncentraty i odżywki wysokobiałkowe wzbogacone witaminami, solami mineralnymi i aminokwasami, produkty mleczne, mleko, jogurty, kefir, sery, proteiny mleczne, serwatki, białka jajek, proteiny spożywcze, ekstrakty mięsne, konserwowane, suszone i gotowane owoce i warzywa, oleje i tłuszcze jadalne, **30** koncentraty i odżywki węglowodanowe i wysokoenergetyczne wzbogacone witaminami i solami mineralnymi, pieczywo, pieczywo specjalne, pieczywo dietetyczne, mieszanki śniadaniowe, w tym muesli, płatki kukurydziane, płatki owsiane, otręby, produkty mączne, produkty zbożowe, **35** usługi w zakresie sprzedaży hurtowej i detalicznej towarów wymienionych w wykazie, reklama i promocja

towarów wymienionych w wykazie, usługi w zakresie sprzedaży towarów za pośrednictwem sklepu internetowego.

(111) **225238** (220) 2008 12 12 (210) 349877  
 (151) 2010 02 22 (441) 2009 03 16  
 (732) TRICOMED Spółka Akcyjna, Łódź, PL.  
 (540) tromboguard  
 (510), (511) **05** opatrunki hemostatyczne.

(111) **225239** (220) 2008 12 12 (210) 349888  
 (151) 2010 02 18 (441) 2009 03 16  
 (732) BRE Bank S.A., Warszawa, PL.  
 (540) Pakiet MultiBezpieczny  
 (510), (511) **36** usługi bankowe, usługi bankowe przy użyciu urządzeń elektronicznych i technologii teleinformatycznych, doradztwo bankowe, udzielanie kredytów, usługi ubezpieczeniowe, doradztwo w sprawach ubezpieczeniowych, informacja o ubezpieczeniach, pośrednictwo ubezpieczeniowe.

(111) **225240** (220) 2008 12 12 (210) 349889  
 (151) 2010 02 18 (441) 2009 03 16  
 (732) BRE Bank S.A., Warszawa, PL.  
 (540)



Kolor znaku: czerwony, biały

(531) 24.15.2, 26.4.2, 26.4.4, 27.5.1, 29.1.12  
 (510), (511) **36** usługi bankowe, usługi bankowe przy użyciu urządzeń elektronicznych i technologii teleinformatycznych, usługi bankowe w zakresie przekazywania płatności za pośrednictwem Internetu.

(111) **225241** (220) 2007 02 27 (210) 321900  
 (151) 2009 08 05 (441) 2007 06 11  
 (732) Optimum Finanse Spółka z ograniczoną odpowiedzialnością, Lesznowola, PL.  
 (540)



Kolor znaku: jasnozielony

(531) 26.1.1, 27.5.1, 29.1.3  
 (510), (511) **35** agencje importowo-eksportowe, agencje reklamowe, wynajem automatycznych dystrybutorów, badania opinii publicznej, doradztwo w zakresie organizowania i prowadzenia działalności gospodarczej, dystrybucja materiałów reklamowych (próbek, druków, prospektów, broszur), ekspertyzy w działalności gospodarczej, pozyskiwanie danych do komputerowych baz danych, prowadzenie ksiąg, rachunkowość, reklama, badanie rynku, **36** agencje celne, agencje kredytowe, wymiana walut, agencje pośrednictwa w handlu nieruchomościami, agencje ściągania wierzytelności, analizy finansowe, banki (kasy) oszczędnościowe, operacje bankowe, kredytowanie, banki z dostępem bezpośrednim np. przez Internet (home banking), doradztwo w sprawach finansowych, obsługa kart kredytowych, doradztwo w sprawach ubezpieczeniowych, emisja kart kredytowych, wycena finansowa (ubezpieczenia, banki, nieruchomości), usługi finansowe, informacje bankowe, inwestycje kapitałowe, lokaty kapitału, pośrednictwo majątkiem nieruchomości, pośrednictwo finansowe, **37** usługi remontowo-budowlane w zakresie prac ogólnobudowlanych, elewacyjnych, ciesielskich, stolarskich szklarskich, malarskich, antykorozyjnych, termoizolacyjnych, dekarских,

usługi remontowe fundamentów maszyn i urządzeń, usługi w zakresie robót inwestycyjnych ogólnobudowlanych, budowlano-montażowych i wykończeniowych, usługi w zakresie ocieplania budynków, usługi budowy domów, usługi kompleksowego wykonawstwa instalacji wodno-kanalizacyjnych.

(111) **225242** (220) 2007 10 31 (210) 332297  
 (151) 2009 02 23 (441) 2008 02 04  
 (732) ABACORP Anna Raniewicz, Łódź, PL.  
 (540)



Kolor znaku: grafitowy, pomarańczowy, żółty, czerwony

(531) 12.1.1, 12.1.9, 27.5.1, 29.1.14  
 (510), (511) **35** organizowanie targów i wystaw w celach handlowych lub reklamowych.

(111) **225243** (220) 2008 01 24 (210) 335567  
 (151) 2009 06 23 (441) 2008 04 28  
 (732) Gmina Miasto Poznań, Poznań, PL.  
 (540)



PALMIARNIA  
POZNAŃSKA

(531) 2.9.4, 5.3.7, 27.5.1

(510), (511) **16** książki, biuletyny, informatory, foldery, broszury, przewodniki, nalepki, torby papierowe, pocztówki, kalendarze, plakaty, **35** wynajem pawilonów ekspozycyjnych, **41** usługi dydaktyczne skierowane do różnych grup wiekowych w zakresie upowszechniania wiedzy przyrodniczej, botanicznej oraz w celach rekreacyjnych, w szczególności oprowadzanie wycieczek, organizowanie wystaw i ekspozycji z dziedziny kultury lub edukacji, organizowanie i obsługa konferencji, zjazdów, spotkań, seminariów, wynajem sal konferencyjnych, publikowanie materiałów dydaktycznych, wypożyczanie sprzętu fotograficznego oraz video, usługi fotografowania, w szczególności w scenarii ekspozycji Palmiarni, usługi filmowania, w szczególności w scenarii ekspozycji Palmiarni, fotoreportaże, **43** kawiarnie, usługi gastronomiczne.

(111) **225244** (220) 2008 02 22 (210) 337018  
 (151) 2009 07 16 (441) 2008 05 26  
 (732) SymPhar Sp. z o.o., Warszawa, PL.  
 (540) Symquel  
 (510), (511) **05** leki i preparaty farmaceutyczne.

(111) **225245** (220) 2008 06 14 (210) 342189  
 (151) 2009 09 23 (441) 2008 09 15  
 (732) MIGLACK Michał Łącki, Warszawa, PL.  
 (540)

*Villa Anin*

(531) 27.5.1

(510), (511) **36** pomoc w zarządzaniu przedsięwzięciami obrotu nieruchomościami, usługi w zakresie organizacji i zarządzania finansowaniem przedsięwzięć inwestycyjnych dotyczących budowy i/lub

przygotowania obiektów mieszkalnych i niemieskalnych, przeznaczonych do sprzedaży, najmu budynków, lokali i powierzchni użytkowej, usługi w zakresie zarządzania nieruchomościami, sprzedaży i pośrednictwa w nabywaniu, sprzedaży, najmie domów, lokali i powierzchni użytkowej, sprzedaży na kredyt, wyceny nieruchomości, dzierżawy nieruchomości, lokali i powierzchni użytkowej, administrowania nieruchomościami, lokalami, powierzchnią użytkową, miejscami parkingowymi, rozliczania transakcji kupna/sprzedaży nieruchomości, organizowanie przetargów na rynku obrotu gruntami, nieruchomościami, powierzchniami użytkowymi i lokalami mieszkalnymi, usługi doradztwa w zakresie zarządzania, administrowania i obrotu nieruchomościami, obiektami mieszkalnymi i zespołami osiedlowymi, **37** usługi w zakresie budownictwa, realizacji i nadzoru nad przedsięwzięciami inwestycyjnymi polegającymi na budowie i/lub przygotowaniu obiektów mieszkalnych i niemieskalnych, przeznaczonych do sprzedaży, wynajmowania, używania; usługi w zakresie budowania lokali mieszkalnych i osiedli mieszkaniowych wraz z infrastrukturą, wykonywania robót ogólnobudowlanych, konstrukcyjnych i montażowych, usługi nadzoru budowlanego; usługi w zakresie robót ziemnych, rozbiórki, burzenia obiektów budowlanych; usługi remontowe: naprawy obiektów, restauracji budynków, konserwacji obiektów budowlano-mieszkaniowych.

(111) **225246** (220) 2008 12 19 (210) 350187  
 (151) 2010 02 17 (441) 2009 03 30  
 (732) Zakład Chemii Gospodarczej „POLLENA-ASTRA”  
 Spółka z ograniczoną odpowiedzialnością, Przemyśl, PL.  
 (540) ProfiMax  
 (510), (511) **03** środki do czyszczenia, polerowania, szorowania,  
**05** środki odkażające.

(111) **225247** (220) 2008 12 22 (210) 350298  
 (151) 2010 03 09 (441) 2009 03 30  
 (732) Polskie Radio-Regionalna Rozgłośnia we Wrocławiu-Radio  
 Wrocław-Spółka Akcyjna, Wrocław, PL.  
 (540)



Kolor znaku: biały, czarny, czerwony, szary i jego odcienie  
 (531) 26.1.5, 26.1.6, 26.4.2, 26.4.10, 27.5.1, 29.1.14  
 (510), (511) **09** płyty fonograficzne, kasety audio, **16** wydawnictwa muzyczne, literackie i książkowe, afisze, albumy, broszury, bilety, plakaty, programy imprez, okładki płyt, kaset audio, fotografie, wydawnictwa reklamowe, **35** reklama radiowa, rozpowszechnianie programów i materiałów reklamowych, prowadzenie reklamy i promocji osób trzecich, badanie rynku i opinii publicznej, opracowanie i produkcja reklam prasowych, radiowych i telewizyjnych, usługi reklamowe, dystrybucja i rozpowszechnianie programów i materiałów reklamowych, informacja handlowa i biznesowa, organizacja wystaw handlowych lub reklamowych; sprzedaż programów radiowych, **38** emisja programów radiowych, przesyłanie informacji drogą radiową, komunikacja radiowa i rozpowszechnianie programów radiowych i telewizyjnych, prowadzenie i organizowanie transmisji, retransmisja programów, opracowanie i przekazywanie wiadomości, **41** rozrywka, rozrywka prasowa, radiowa i telewizyjna, produkcja i organizowanie widowisk, pokazów, spektakli, koncertów, wystaw i imprez rozrywkowych, udostępnianie nagranych nośników obrazu i dźwięku, wypożyczanie nagrań: organizowane i rozpowszechnianie programów edukacyjnych i rozrywkowych; produkcja i montaż programów radiowych i telewizyjnych, organizowanie konkursów edukacyjnych i rozrywkowych.

(111) **225248** (220) 2009 01 12 (210) 350696  
 (151) 2010 03 03 (441) 2009 04 27  
 (732) ASPEL Spółka Akcyjna, Zabierzów, PL.  
 (540) AsPUTER  
 (510), (511) **09** programy komputerowe medyczne do badania, monitorowania i stymulowania czynności życiowych, programy komputerowe medyczne do badania elektrokardiograficznego (EKG) i elektroencefalograficznego (EEG), komputery wraz z urządzeniami zewnętrznymi peryferyjnymi jak monitory, drukarki, identyfikacja osób, karty magnetyczne, **10** aparatura medyczna, instrumenty medyczne, systemy elektrokardiografii (EKG) i elektroencefalografii (EEG), urządzenia do badania EKG i EEG, części i moduły urządzeń do badania EKG i EEG, kardiomonitor, rejestratory, urządzenia do monitorowania i stymulowania czynności życiowych, urządzenia medyczne telemetryczne; urządzenia i wyposażenie do celów medycznych i rehabilitacyjnych, meble specjalne do celów medycznych, przybory na instrumenty medyczne, **38** usługi z zakresu przesyłania informacji, przesyłanie informacji głosowej, tekstowej i obrazowej poprzez sieć komputerową przewodową lub światłowodową, wypożyczanie urządzeń i aparatury do przesyłania informacji, wypożyczenie telefonów.

(111) **225249** (220) 2009 01 13 (210) 350728  
 (151) 2010 02 18 (441) 2009 04 27  
 (732) KING ZOO Spółka z ograniczoną odpowiedzialnością, Lublin, PL.  
 (540) KING ZOO  
 (510), (511) **35** sprzedaż hurtowa i detaliczna żywych zwierząt, akcesoriów do hodowli zwierząt w warunkach domowych, pokarmów i kosmetyków dla zwierząt, sprzedaż hurtowa i detaliczna artykułów wędkarskich.

(111) **225250** (220) 2009 01 19 (210) 350948  
 (151) 2010 03 03 (441) 2009 04 27  
 (732) Stomatologia Piotr Puchała, Chorzów, PL.  
 (540)



Kreatywna endodoncja

Kolor znaku: pomarańczowy, czarny  
 (531) 2.9.10, 26.4.2, 26.4.6, 26.13.25, 27.5.1, 29.1.12  
 (510), (511) **41** organizowanie i prowadzenie konferencji, **42** badania biologiczne, **44** usługi stomatologiczne.

(111) **225251** (220) 2006 01 17 (210) 304945  
 (151) 2010 01 20 (441) 2006 05 02  
 (732) MASPEX-GMW SPÓŁKA Z OGRANICZONĄ  
 ODPOWIEDZIALNOŚCIĄ SPÓŁKA KOMANDYTOWO-AKCYJNA,  
 Wadowice, PL.  
 (540) La Festa 3 in 1 Essence  
 (510), (511) **29** galaretki jadalne, jogurty, marmolady, dżemy, produkty mleczne, napoje mleczne, mleko, napoje z mleka sojowego lub z przewagą mleka sojowego, produkty z mleka sojowego, mleko sojowe, sery, desery w postaci kremów, kremy na bazie masła, sałatki owocowe, sałatki warzywne, owoce kandyzowane, kompoty, miąższ owocowy, lukrowane owoce, maślanka, kefir, napoje serwatkowe, masła smakowe, chipsy ziemniaczane, chrupki owocowe, orzechy preparowane, przecier pomidorowy, przecier jabłkowy, warzywa gotowane, konserwowane, puszkowane, suszone i mrożone, pulpa owocowa, owoce gotowane, konserwowane, puszkowane, suszone i mrożone, owoce konserwowane w alkoholu, zupy, składniki do sporządzania zup, przetwory do zup jarzynowych, koncentraty (buliony, rosoly), koncentrat pomidorowy, **30** kawa, aromaty kawowe, napoje na bazie kawy, kawa instant, kawa rozpuszczalna, kawa z cukrem i śmietanką w proszku, kawa z cukrem i zabielaaczem, kawa z cukrem, preparaty roślinne zastępujące kawę, cykorja, kawa nie palona, kawa

nienaturalna, kawa naturalna, kawa palona, ekstrakt kawy naturalnej, kawa cappuccino instant, napoje na bazie kawy, napoje typu cappuccino, kawa aromatyzowana, kawa wzbogacona pierwiastkami, napoje czekoladowe instant, napoje kakaowe instant, przyprawy i aromaty do napojów inne niż oleje esencyjne, ciastka, ciasteczka, słodycze czekoladki, pralinki, galaretki owocowe w rozumieniu słodczy, czekolada, gorąca czekolada, czekolada pitna, czekolada instant, napoje na bazie czekolady, herbata, napoje na bazie herbaty, jogurt mrożony, kakao, napoje na bazie kakao, wyroby z kakao, lody spożywcze, sorbety w rozumieniu lodów, lody spożywcze w proszku, batony czekoladowe, wyroby cukiernicze z migdałami, napoje kawowe z mlekiem, napoje kakaowe z mlekiem, napoje czekoladowe z mlekiem, wyroby cukiernicze na bazie orzeszków arachidowych, pierniki, puddingi, esencje do artykułów żywnościowych (z wyjątkiem esencji eterycznych i olejów esencyjnych), esencje do żywności z dodatkiem witamin, nadzienie cukiernicze, polewy jako polewy cukiernicze, polewy aromatyzowane, dodatki do deserów nie zawarte w innych klasach, sosy owocowe, sosy czekoladowe, kremy jako wyroby cukiernicze, sosy aromatyzowane, bakalie, migdały, napoje instant na bazie czekolady, cukier, zabielaacz do kawy, **32** napoje bezalkoholowe, soki, soki przecierowe, napoje, napoje wieloowocowe, syropy, nektary, napoje musujące, napoje izotoniczne, soki z błonikiem, napoje z witaminami, wody mineralne gazowane i niegazowane, aperityfy bezalkoholowe, koktajle bezalkoholowe, nektary z miąższem, soki z miąższem, napoje z kawałkami owoców, soki z kawałkami owoców, sorbety w rozumieniu napojów, piwo imbirowe, lemoniada, syropy do lemoniady, napoje serwatkowe, bezalkoholowe napoje z soków owocowych, bezalkoholowe wyciągi z owoców, piwo słodowe, napoje gazowane i niegazowane, lemoniady, syropy do lemoniady, napoje izotoniczne, soki owocowe, napoje owocowe, syropy owocowe, nektary, soki warzywne do picia, napoje warzywne do picia, soki warzywno-owocowe, soki wzbogacone witaminami, sok pomidorowy, preparaty do produkcji napojów, syropy do sporządzania napojów, proszki do sporządzania napojów, tabletki do sporządzania napojów, esencje do produkcji napojów, bezalkoholowe ekstrakty owocowe, napoje instant, soki wieloowocowe, soki wielowarzywne do picia, napoje owocowo-warzywne.

(111) **225252** (220) 2007 10 02 (210) 330929  
 (151) 2009 12 30 (441) 2008 01 07  
 (732) Gostkowski Remigiusz, Elbląg, PL.  
 (540)

**EUROBIOMASS Polska**

(531) 27.5.1  
 (510), (511) **11** kotły na biomasę, **37** montaż kotłów na biomasę, **42** projektowanie techniczne kotłowni i instalacji grzewczych.

(111) **225253** (220) 2007 10 02 (210) 330930  
 (151) 2009 12 30 (441) 2008 01 07  
 (732) Gostkowski Remigiusz, Elbląg, PL.  
 (540)

**EUROBIOMASS**

(531) 27.5.1  
 (510), (511) **11** kotły na biomasę, **37** montaż kotłów na biomasę, **42** projektowanie techniczne kotłowni i instalacji grzewczych.

(111) **225254** (220) 2008 01 17 (210) 335298  
 (151) 2009 09 09 (441) 2008 04 28  
 (732) FEMINET s.c. Wojciech Błażalek, Michał Mikołajczak, Lublin, PL.  
 (540)

**WE-DWÓJE.pl**  
 Portal dla Niej i dla Niego

Kolor znaku: szary, różowy, niebieski  
 (531) 2.7.23, 27.5.1, 29.1.13

(510), (511) **35** usługi emisji reklam na portalu internetowym oraz poprzez łącza telekomunikacyjne, prowadzenie sklepów internetowych, usługi doradztwa i porad internetowych w zakresie prowadzenia działalności gospodarczej, tworzenie i zarządzanie bazami danych związanych z działalnością gospodarczą oraz udostępnianie tych baz także w internecie lub poprzez sieć telekomunikacyjną, usługi pokazów towarów na portalu internetowym lub poprzez sieć telekomunikacyjną, usługi pośrednictwa pracy świadczone poprzez portal internetowy lub poprzez sieć telekomunikacyjną, udostępnianie prognoz ekonomicznych na portalu internetowym lub poprzez sieć telekomunikacyjną, usługi promocji sprzedaży świadczone za pomocą portalu internetowego lub poprzez sieć telekomunikacyjną, przegląd prasy-usługi zamieszczania artykułów z gazet na portalu internetowym lub poprzez sieć telekomunikacyjną, publikowanie na portalu internetowym materiałów promocyjnych dla osób trzecich, **36** doradztwo w sprawach finansowych i ubezpieczeniowych, usługi pośrednictwa w handlu nieruchomościami, informacje finansowe świadczone za pomocą portalu internetowego lub poprzez sieć telekomunikacyjną, pośrednictwo kredytowe, **38** prowadzenie portalu internetowego, usługi poczty elektronicznej, obsługa internetowych forów dyskusyjnych, **39** informacja o usługach transportowych, informacje o wynajmie środków transportu, usługi dostarczania towarów zamówionych poprzez internet lub poprzez sieć telekomunikacyjną, organizowanie podróży i wycieczek, wypożyczanie pojazdów, pośrednictwo w transporcie, **41** kształcenie, rozrywka, publikacja gazet, czasopism oraz magazynów on-line lub poprzez sieć telekomunikacyjną, publikowanie w Internecie lub poprzez sieć telekomunikacyjną artykułów, książek i periodyków, tworzenie i publikowanie fotoreportaży, publikowanie informacji o charakterze edukacyjnym, publikowanie na portalu internetowym lub poprzez sieć telekomunikacyjną artykułów o charakterze edukacyjnym (także bazy szkół i placówek oświatowych), publikowanie na portalu internetowym lub poprzez sieć telekomunikacyjną informacji związanych z kulturą i sztuką (także bazy danych placówek kulturalnych oraz repertuaru i imprez), publikowanie na portalu informacyjnym lub poprzez sieć telekomunikacyjną publikacji związanych ze sportem, doradztwo zawodowe świadczone na portalu internetowym lub poprzez sieć telekomunikacyjną, informacja o rekreacji i wypoczynku świadczone na portalu internetowym lub poprzez sieć telekomunikacyjną, obsługa gier on-line lub poprzez sieć telekomunikacyjną, organizowanie konkursów piękności, usługi rezerwacji miejsc na imprezy kulturalne i sportowe, usługi tłumaczeniowe, usługi rezerwacji miejsc w placówkach kulturalnych i rozrywkowych, **42** projektowanie stylu i struktur stron internetowych, graficzne opracowywanie stron www, doradztwo w zakresie systemów informatycznych, sprzętu komputerowego, internetu, administrowanie stronami komputerowymi (sieciowymi), porady zakresu dekoracji wnętrz, doradztwo budowlane, konwersja danych lub dokumentów na formę elektroniczną, porady w zakresie mody i stylistyki, usługi udostępniania prognoz pogody, **43** usługi rezerwacji hoteli i pensjonatów, miejsc w lokalach gastronomicznych, **44** porady z zakresu medycyny, weterynarii i farmacji, udostępnianie informacji o placówkach służby zdrowia, gabinetach lekarskich, kosmetycznych, fryzjerskich, salonach piękności, gabinetach masażu, salonach SPA, aptekach, udostępnianie informacji o lekach, **45** usługi pośrednictwa w zawieraniu znajomości, usługi agencji matrymonialnej, doradztwo w sprawach bezpieczeństwa, ustalanie horoskopów, poszukiwanie osób zaginionych, usługi pośrednictwa w wypożyczaniu odzieży.

(111) **225255** (220) 2008 07 15 (210) 343597  
 (151) 2010 02 16 (441) 2008 10 27  
 (732) „BAROK” Paweł Kruszyk, Skórzewo, PL.  
 (540)



(531) 15.1.13, 26.11.1, 27.5.1  
 (510), (511) **06** metale nieszlachetne i ich stopy, budowlane materiały metalowe, budowlane konstrukcje metalowe, przewody z metali

nieszlachetnych, inne wyroby metalowe, **11** urządzenia do oświetlenia, ogrzewania, wytwarzania pary, gotowania, chłodzenia, suszenia, wentylacji, zaopatrzenia w wodę, instalacje sanitarne, **19** budowlane materiały niemetalowe, rury niemetalowe dla budownictwa, budynki niemetalowe, **35** prowadzenie sklepów i hurtowni z materiałami: metale nieszlachetne i ich stopy, budowlane materiały metalowe, budowlane konstrukcje metalowe, przewody z metali nieszlachetnych, inne wyroby metalowe, urządzenia do oświetlania, ogrzewania, wytwarzania pary, gotowania, chłodzenia, wentylacji, zaopatrzenia w wodę, instalacje sanitarne, budowlane materiały niemetalowe, rury niemetalowe dla budownictwa, budynki niemetalowe, **37** usługi w zakresie wykonawstwa budowlanego, usługi instalacyjne, usługi w zakresie napraw sprzętu budowlanego, wentylacyjnego i innego, usługi w zakresie konserwacji obiektów budowlanych, **40** usługi w zakresie mechanicznej i chemicznej obróbki materiałów.

(111) **225256** (220) 2008 07 18 (210) 343740  
 (151) 2009 12 28 (441) 2008 10 27  
 (732) DIAG SYSTEM Spółka z ograniczoną odpowiedzialnością  
 Spółka komandytowa, Kraków, PL.  
 (540)



Kolor znaku: czarny, pomarańczowy  
 (531) 24.17.1, 26.11.1, 26.11.9, 27.5.1, 29.1.12

(510), (511) **09** dyski kompaktowe stosowane jako nośniki danych; programy komputerowe nagrane lub występujące jako software ładowalny; magnetyczne i optyczne nośniki danych; aparatura do przetwarzania informacji, **35** pozyskiwanie danych do komputerowych baz danych; komputerowe zarządzanie plikami; wyszukiwanie w komputerowych bazach danych; zarządzanie zbiorami informacyjnymi; zamieszczanie danych medycznych na stronach internetowych w ramach usługi udostępniania baz danych za pomocą sieci Internet, **42** administrowanie stronami komputerowymi; analizy systemów komputerowych; analizy i badania techniczne; opracowywanie projektów technicznych; prace badawczo-rozwojowe; doradztwo w sprawach sprzętu i oprogramowania komputerowego; aktualizacja i instalacje oprogramowania komputerowego; odzyskiwanie danych; powielanie oprogramowania komputerowego; programowanie komputerów; projektowanie systemów komputerowych; konserwacja oprogramowania komputerowego; wypożyczanie komputerów i oprogramowania komputerowego; konwersja danych i dokumentów na formę elektroniczną; projektowanie i montaż systemów i sieci komputerowych; tworzenie i utrzymywanie stron internetowych dla osób trzecich.

(111) **225257** (220) 2008 07 25 (210) 344061  
 (151) 2009 11 05 (441) 2008 10 27  
 (732) DOMINET BANK Spółka Akcyjna, Lubin, PL.  
 (540) GLAMOUR

(510), (511) **36** usługi związane z ubezpieczeniem, usługi brokerskie, usługi świadczone ubezpieczonym i ubezpieczającym w zakresie dochodzenia roszczeń i ich wysokości, usługi assistance, usługi autoscasco (AC), usługi od odpowiedzialności cywilnej (OC); usługi w zakresie ubezpieczeń komunikacyjnych, ubezpieczeń na życie, ubezpieczeń osobowych innych niż ubezpieczenia na życie, ubezpieczeń majątkowych, informacja o ubezpieczeniach, usługi związane z zawieraniem umów ubezpieczeniowych, pośredniczenie w sprzedaży ubezpieczeń, doradztwo w sprawach dotyczących ubezpieczeń, usługi funduszy inwestycyjnych, usługi funduszy emerytalno-rentowych, zarządzanie funduszami; usługi finansowe, analizy finansowe, powiernictwo finansowe, usługi pośrednictwa finansowego, doradztwo w sprawach finansowych, finansowanie pożyczek, spłaty ratalne, sponsorowanie finansowe, transakcje finansowe, operacje walutowe, zarządzanie finansami; usługi bankowe, w tym również z bezpośrednim dostępem przez Internet, operacje bankowe, doradztwo bankowe, informacje bankowe, usługi pośrednictwa walutowego, prowadzenie rachunków i kont bankowych, depozyty, a w tym: lokaty terminowe, papiery wartościowe, depozyty przedmiotów

wartościowych, depozyty sejfowe; usługi związane z udzielaniem różnorodnych kredytów, emisja kart kredytowych i kart płatniczych, usługi związane z obsługą kart kredytowych i debetowych, udzielenie kredytów samochodowych, organizowanie sprzedaży kredytów bieżących, odnawialnych, inwestycyjnych, lombardowych, kasowych, czekowych; usługi likwidacji szkód komunikacyjnych w zakresie dochodzenia roszczeń odszkodowawczych przez ubezpieczonego; usługi inwestycji kapitałowych, usługi związane z tworzeniem kapitału, nakładów kapitałowych, lokat kapitału; usługi w zakresie majątku nieruchomego i nieruchomości: kupno, sprzedaż, dzierżawa, zarządzanie, administrowanie, wycena, wynajem, finansowanie, pośrednictwo, sporządzanie umów najmu; usługi powiernicze; usługi świadczeń emerytalnych; usługi maklerskie na rynkach papierów wartościowych oraz zarządzanie funduszami; leasing samochodów oraz innych środków trwałych takich jak sprzęt medyczny, maszyny i urządzenia przemysłowe, linie technologiczne, nieruchomości.

(111) **225258** (220) 2008 10 13 (210) 347340  
 (151) 2010 02 11 (441) 2009 01 19  
 (732) „CENTRA-SERWIS” Z.T.Z. MITMAN Spółka Jawna, Łódź, PL.  
 (540)



Kolor znaku: czarny, jasnoniebieski, ciemnoniebieski  
 (531) 26.4.2, 27.5.1, 29.1.12  
 (510), (511) **09** akumulatory.

(111) **225259** (220) 2008 11 17 (210) 348663  
 (151) 2010 01 29 (441) 2009 03 02  
 (732) „MOJANAUKA.PL” Spółka z ograniczoną odpowiedzialnością,  
 Warszawa, PL.  
 (540)



Kolor znaku: niebieski, granatowy  
 (531) 5.3.11, 5.3.13, 5.3.15, 24.9.2, 27.5.1, 29.1.4  
 (510), (511) **09** programy telewizyjne, filmy, audycje radiowe, nagrania dźwięku, obrazu i filmowe utrwalone w formie zapisanej taśmy filmowej, taśmy video, taśmy magnetycznej, dysków optycznych, w formacie MP3, w wersji przystosowanej do odtwarzania w komputerach multimedialnych, w odtwarzaczach CD, DVD, zapisane nośniki obrazu i dźwięku, gry elektroniczne, gry komputerowe, interaktywne gry komputerowe, urządzenia do nagrywania, zapisywania, odtwarzania i reprodukcji dźwięku, obrazu, informacji i zapisu filmowego w formie analogowej i cyfrowej, elektryczna i elektroniczna aparatura służąca do odbioru przekazu satelitarnego, naziemnego, kablowego i światłowodowego, nadajniki sygnału naziemnego, kablowego i satelitarnego, odbiorniki telewizyjne i radiowe, odbiorniki telewizyjne i radiowe z wbudowanym dekodernym sygnału, urządzenia do odekodowywania zakodowanego sygnału zawierające zestaw do odbioru telewizji, zestawy aparaturowe zawierające dekodery i interaktywną przeglądarkę kanałów telewizji satelitarnej, zestawy aparaturowe zawierające dekodery i nagrywarkę do zapisywania programów telewizyjnych i dźwiękowych-rejestracja dźwięku i obrazu na wbudowanym dysku twardym PVR umożliwiającą wybór zapisywanych programów (Personal Video Recorder-osobisty reje-

strator obrazu), programy komputerowe, programy komputerowe umożliwiające użytkownikom telewizji oglądanie i zakup towarów, za pośrednictwem cyfrowych kanałów telewizyjnych, programy do prowadzenia gier komputerowych, konkursów przystosowane do użycia z odbiornikiem telewizyjnym jako ekranem komputerowym, programy komputerowe do obsługi interaktywnej telewizji, urządzenia do zapisu audio i video w postaci skompresowanej, anteny radiowe i telewizyjne, urządzenia do zapisywania, zapamiętywania i odtwarzania obrazów, dźwięków i zapisu wideo w postaci plików MP3, aparaty telefoniczne, monitory, komputery i urządzenia towarzyszące, komputery przystosowane do odbioru sygnału telewizyjnego i radiowego w systemie naziemnym, satelitarnym, cyfrowym, komputerowe (programy) software ładowalne, komputerowe (programy) nagrane, komputerowe (software, oprogramowanie stałe), software dla komputerów i innych urządzeń multimedialnych, **16** papier, karton i wyroby z tych materiałów nie ujęte w innych klasach, druki akcydensowe, albumy, kalendarze, foldery, prospekty, afisze, plakaty, komiksy, fotografie, nalepki, publikacje drukowane, czasopisma, książki, bloczki do pisania, bloki do pisania, bloki rysunkowe, gazety, podręczniki, segregatory, broszury, materiały piśmienne, papeterie, torby do pakowania z papieru i tworzyw sztucznych, materiały szkoleniowe i instruktażowe, **41** usługi w zakresie rozrywki i nauczania: organizacja rozrywkowych widowisk telewizyjnych, audycji radiowych, produkcja filmów dokumentalnych i fabularnych, reportaży, programów telewizyjnych, organizacji teleturniejów i konkursów, organizacja audycji z interaktywnym udziałem widzów, dostarczanie rozrywki i usług edukacyjnych za pośrednictwem radia, telewizji, Internetu, dostęp do wyżej wymienionych usług edukacyjnych i rozrywkowych w systemie on-line, w systemie telewizji interaktywnej, usługi wynajmowania sprzętu do nagrywania, odtwarzania dźwięku i obrazu, dostarczanie informacji o rozrywce, edukacji, programach radiowych i telewizyjnych, imprezach sportowych, usługi automatycznego zapisywania programów telewizyjnych zgodnie z preferencjami odbiorców i następnie odtwarzanie ich w czasie wybranym przez odbiorcę, usługi rozrywkowe polegające na udostępnianiu muzyki, video, dźwięku i obrazu w postaci plików dostępnych ze stron WWW poprzez Internet, usługi wynajmowania studia nagraniowego, filmowego, organizacji i produkcji nagrań filmowych, dźwiękowych, usługi organizacji imprez artystycznych, estradowych, sportowych, rekreacyjnych, usługi wydawnicze: publikowanie książek i materiałów drukowanych, wypożyczanie książek i materiałów drukowanych, publikowanie w formie elektronicznej książek, magazynów, czasopism, gazet, udostępnianie ich w sieci internetowej, usługi obsługi technicznej i organizacyjnej produkcji telewizyjnej i filmowej, wynajem urządzeń do odbioru i nadawania sygnału telewizyjnego i radiowego, odbiorników radiowych i telewizyjnych, urządzeń do kodowania i dekodowania sygnału cyfrowego i analogowego, kształcenie praktyczne, kursy korespondencyjne, mikro-wydawnictwa, muzea, nauczanie, nauczanie korespondencyjne, organizowanie i prowadzenie konferencji, organizowanie i prowadzenie kongresów, organizowanie i prowadzenie pracowni specjalistycznych, organizowanie i prowadzenie seminariów, organizowanie i prowadzenie sympozjów, organizowanie i prowadzenie zjazdów, organizowanie wystaw z dziedziny kultury lub edukacji, przedstawienia teatralne, przedszkola, tłumaczenia, tłumaczenie języka migowego, obsługa publikacji elektronicznych on-line [nieprzesyłalnych].

(111) **225260** (220) 2008 12 18 (210) 350150  
 (151) 2010 02 16 (441) 2009 03 30  
 (732) „ULTER” M. Pater, W. Smulski S.J., Bucze, PL.  
 (540)

TRADITION SINCE 1991  
**ULTER**

Kolor znaku: granatowy  
 (531) 27.5.1, 27.7.1, 29.1.4  
 (510), (511) **25** obuwie.

(111) **225261** (220) 2008 09 03 (210) 345644  
 (151) 2010 03 09 (441) 2008 12 08  
 (732) PHU BOWI Eugeniusz Borówka, Gdańsk, PL.

(540)

**CARPROTECT**

Kolor znaku: szary i jego odcienie

(531) 27.5.1, 27.5.3, 29.1.6

(510), (511) **06** zamki do pojazdów metalowe, **11** światła do pojazdów, reflektory samochodowe, **12** alarmy antywłamaniowe do pojazdów, urządzenia antywłamaniowe do pojazdów, autoalarmy, sygnalizatory jazdy wstecz do pojazdów.

(111) **225262** (220) 2008 09 03 (210) 345646  
 (151) 2010 03 09 (441) 2008 12 08

(732) „TERMICA” Marian Myszak, Małgorzata i Krzysztof Koźbiał Spółka Jawna, Dąbrowa Tarnowska, PL.

(540) inoxolar

(510), (511) **11** wymienniki ciepła.

(111) **225263** (220) 2008 09 09 (210) 345933  
 (151) 2010 03 09 (441) 2008 12 22

(732) Frito-Lay Trading Company (Poland) GmbH, Berno, CH.

(540)



(531) 8.7.8, 26.11.1

(510), (511) **29** chipsy.

(111) **225264** (220) 2008 10 17 (210) 347510  
 (151) 2010 03 09 (441) 2009 01 19

(732) Wytwórnia Octu i Majonezu „OCETIX” Spółka z ograniczoną odpowiedzialnością, Grudziądz, PL.

(540)



Kolor znaku: biały, czerwony, niebieski, złoty, zielony, czarny, beżowy, jasnokremowy

(531) 5.9.24, 24.9.2, 25.1.15, 26.1.2, 27.5.1, 29.1.15

(510), (511) **30** towary: sosy do sałatek, surówek i kanapek z pikantnymi przyprawami oraz dodatkami smakowymi.

(111) **225265** (220) 2008 12 01 (210) 349285  
 (151) 2010 03 09 (441) 2009 03 16

(732) Magnezyty „Grochów” Spółka Akcyjna, Grochowa, PL.

(540) cleanmag

(510), (511) **01** produkty magnezytowe, aktywny tlenek magnezu, mineralne uzdatniacze wody, **11** urządzenia do oczyszczania oraz uzdatniania wody dla celów powszechnego użytku i celów specjalnych, **41** organizowanie kursów, szkoleń i poradnictwo zawodowe w zakresie metod uzdatniania wody oraz obsługi urządzeń i instalacji do uzdatniania wody, **42** usługi w zakresie projektowania i doradztwa w zakresie urządzeń i instalacji do uzdatniania wody, opinie i ekspertyzy inżynierskie, badania techniczne, badania chemiczne z zakresu uzdatniania wody oraz urządzeń i instalacji do uzdatniania wody.

(111) **225266** (220) 2009 01 07 (210) 350599  
(151) 2010 03 09 (441) 2009 04 14  
(732) Unilever N.V., Rotterdam, NL.  
(540) AXE RISE UP

(510), (511) **03** mydła; detergenty, preparaty wybielające; preparaty czyszczące; perfumy, woda toaletowa, woda po goleniu, woda kolońska; olejki aromatyczne; niemedyczne produkty do aromaterapii; niemedyczne preparaty do masażu; dezodoranty do użytku osobistego i antyperspiranty; preparaty do pielęgnacji włosów i skóry głowy; szampony i odżywki do włosów; preparaty do koloryzacji włosów; preparaty do układania włosów, pasta do zębów; płyn do płukania ust do celów niemedycznych; preparaty do pielęgnacji zębów i jamy ustnej; niemedyczne preparaty kosmetyczne; preparaty do kąpieli i pod prysznic; preparaty do pielęgnacji skóry; olejki, kremy i lotiony do skóry; preparaty do golenia; preparaty przed goleniem i preparaty po goleniu; preparaty do depilacji, preparaty do opalania i ochrona przed słońcem; kosmetyki; preparaty do makijażu i demakijażu; wazelina kosmetyczna; preparaty do pielęgnacji ust; talk kosmetyczny; wata, patyczki z watą do celów kosmetycznych; płatki kosmetyczne, chusteczki higieniczne, chusteczki kosmetyczne; nasączone preparatami czyszczącymi lub toaletowymi płatki kosmetyczne, chusteczki higieniczne lub chusteczki kosmetyczne; maseczki kosmetyczne, zestawy kosmetyczne do twarzy.

(111) **225267** (220) 2009 01 12 (210) 350713  
(151) 2010 03 09 (441) 2009 04 27  
(732) Piotr Łączyński, Warszawa, PL.  
(540)



Kolor znaku: niebieski cieniowany, biały, żółty  
(531) 1.1.1, 1.1.2, 27.5.1, 29.1.13

(510), (511) **37** usługi porządkowe oraz w zakresie utrzymywania czystości wewnątrz i na zewnątrz obiektów użyteczności publicznej oraz budynków mieszkalnych; usługi w zakresie porządkowania terenów zewnętrznych, usługi w zakresie czyszczenia dywanów.

(111) **225268** (220) 2009 01 12 (210) 350722  
(151) 2010 03 09 (441) 2009 04 27  
(732) Fundacja „Pomarańczowa Alternatywa”, Warszawa, PL.  
(540)



Kolor znaku: czarny, czerwony, pomarańczowy, różowy  
(531) 4.5.5, 5.5.19, 5.5.20, 5.5.21, 27.5.1, 29.1.14  
(510), (511) **41** organizowanie i prowadzenie seminariów, sympozjów, konferencji, zjazdów, kongresów, organizowanie wystaw

z dziedziny kultury lub edukacji, prowadzenie muzeów i wszelka działalność muzealna, produkcja programów radiowych i telewizyjnych, przedstawień teatralnych, spektakli i innych form rozrywki, publikacje elektroniczne on-line książek i periodyków, edukacja i nauczanie.

(111) **225269** (220) 2009 01 15 (210) 350861  
(151) 2010 03 09 (441) 2009 04 27  
(732) „PHOENIX PRESS Spółka z ograniczoną odpowiedzialnością” Spółka Komandytowa, Wrocław, PL.  
(540)



Kolor znaku: żółty, szary, biały, czerwony

(531) 26.4.2, 27.5.1, 29.1.14

(510), (511) **09** dyski magnetyczne, dyski do rejestracji dźwięku, dyski kompaktowe audio-wideo, dyski optyczne, dyskietki, kasety wideo, kasety audio wideo, kasety wideo z grammi, płyty fonograficzne, płyty CD, publikacje elektroniczne, **16** afisze, albumy, atlasy, broszury, czasopisma, druki, materiały drukowane, fotografie, gazety, kalendarze, karty pocztowe, katalogi, komiksy, książki, mapy, plakaty, podręczniki, prospekty, publikacje papierowe, **35** rozpowszechnianie ogłoszeń reklamowych, rozpowszechnianie materiałów reklamowych, próbek, ulotek, prospektów, druków, broszur, reklama za pośrednictwem sieci komputerowej, publikowanie tekstów reklamowych, reklamy, reklamy prasowe, uaktualnienie materiałów reklamowych, **39** dystrybucja gazet, czasopism, periodyków, **41** mikro-wydawnictwa, publikowanie książek, gazet, czasopism i periodyków, publikowanie tekstów innych niż reklamowe, publikacja elektroniczna on-line książek i periodyków, **42** administrowanie stronami komputerowymi.

(111) **225270** (220) 2009 01 15 (210) 350863  
(151) 2010 03 09 (441) 2009 04 27  
(732) Exide Technologies Spółka Akcyjna, Poznań, PL.  
(540)



Kolor znaku: czarny, czerwony, żółty, biały

(531) 1.1.1, 27.5.1, 29.1.14

(510), (511) **09** elektryczne akumulatory kwasowe, zestawy elektrycznych akumulatorów zasadowych, części do elektrycznych akumulatorów.

(111) **225271** (220) 2009 01 15 (210) 350867  
(151) 2010 03 09 (441) 2009 04 27  
(732) JAPAN TOBACCO INC., Tokyo, JP.  
(540)



Kolor znaku: biały, granatowy, czerwony

(531) 3.7.1, 26.11.13, 27.5.1, 29.1.13



(510), (511) **34** papierosy, tytoń surowy i przetworzony; artykuły dla palaczy; zapalki, **41** usługi rozrywkowe i kulturalne, mianowicie organizowanie, planowanie i produkcja imprez towarzyskich, muzycznych i/lub artystycznych oraz przyjęć.

(111) **225272** (220) 2009 01 15 (210) 350868  
(151) 2010 03 09 (441) 2009 04 27  
(732) JAPAN TOBACCO INC., Tokyo, JP.  
(540)



Kolor znaku: biały, granatowy, niebieski, czerwony

(531) 16.1.14, 27.5.1, 29.1.14

(510), (511) **34** papierosy, tytoń surowy i przetworzony; artykuły dla palaczy; zapalki, **41** usługi rozrywkowe i kulturalne, mianowicie organizowanie, planowanie i produkcja imprez towarzyskich, muzycznych i/lub artystycznych oraz przyjęć.

(111) **225273** (220) 2009 01 15 (210) 350869  
(151) 2010 03 09 (441) 2009 04 27  
(732) JAPAN TOBACCO INC., Tokyo, JP.  
(540)



Kolor znaku: granatowy, czerwony

(531) 3.7.1, 26.13.25, 27.5.1, 29.1.12

(510), (511) **34** papierosy, tytoń surowy i przetworzony; artykuły dla palaczy; zapalki, **41** usługi rozrywkowe i kulturalne, mianowicie organizowanie, planowanie i produkcja imprez towarzyskich, muzycznych i/lub artystycznych oraz przyjęć.

(111) **225274** (220) 2009 01 15 (210) 350870  
(151) 2010 03 09 (441) 2009 04 27  
(732) JAPAN TOBACCO INC., Tokyo, JP.  
(540) FREEDOM TOUR

(510), (511) **41** usługi rozrywkowe i kulturalne, mianowicie organizowanie, planowanie i produkcja imprez towarzyskich, muzycznych i/lub artystycznych oraz przyjęć.

(111) **225275** (220) 2009 01 16 (210) 350889  
(151) 2010 03 09 (441) 2009 04 27  
(732) Amrit Justyna Sypka-Abdullah, Warszawa, PL.  
(540)



Kolor znaku: czerwony, niebieski, szary, srebrny, biały

(531) 8.5.2, 26.4.2, 27.5.1, 28.1.0, 29.1.15

(510), (511) **43** usługi barowe i restauracyjne.

(111) **225276** (220) 2009 01 20 (210) 351005  
(151) 2010 02 18 (441) 2009 04 27  
(732) OLIMP LABORATORIES Sp. z o.o., Nagawczyna, PL.  
(540) HIALUMAX DUO

(510), (511) **05** produkty farmaceutyczne i weterynaryjne, w tym w szczególności: leki dla ludzi, leki pomocnicze i wspierające, leki w płynie, maści do celów farmaceutycznych, leki przeciw zaparciom, leki uspokajające, środki przeczyszczające, środki przeciwbólowe, zioła lecznicze, materiały opatrunkowe, bandaże higieniczne, bandaże opatrunkowe, gaza opatrunkowa, gazy dla celów medycznych, gąbka do ran, plastry do celów medycznych, balsamy do celów leczniczych, preparaty terapeutyczne do kąpiei, preparaty chemiczno-farmaceutyczne, bakteriologiczne, bakteryjne i biologiczne

preparaty do celów medycznych, enzymy do celów farmaceutycznych i medycznych, sole do kąpiei mineralnych, substancje dietetyczne do celów leczniczych, artykuły spożywcze dla niemowląt, środki odkażające, środki sanitarne do celów leczniczych, odżywki wzmacniające zawierające preparaty parafarmaceutyczne stosowane profilaktycznie i dla rekonwalescentów do celów leczniczych, suplementy diety do celów leczniczych, **32** napoje bezalkoholowe wzbogacone witaminami i minerałami, napoje węglowodanowe, napoje energetyczne, napoje serwatkowe, napoje izotoniczne, napoje z soków owocowych, nektary owocowe, napoje proteinowe, **35** reklama i promocja, usługi sprzedaży hurtowej i detalicznej, sprzedaży za pośrednictwem sklepu internetowego następujących towarów: produkty farmaceutyczne i weterynaryjne, w tym w szczególności: leki dla ludzi, leki pomocnicze i wspierające, leki w płynie, maści do celów farmaceutycznych, leki przeciw zaparciom, leki uspokajające, środki przeczyszczające, środki przeciwbólowe, zioła lecznicze, materiały opatrunkowe, bandaże higieniczne, bandaże opatrunkowe, gaza opatrunkowa, gazy dla celów medycznych, gąbka do ran, plastry do celów medycznych, balsamy do celów leczniczych, preparaty terapeutyczne do kąpiei, preparaty chemiczno-farmaceutyczne, bakteriologiczne, bakteryjne i biologiczne preparaty do celów medycznych, enzymy do celów farmaceutycznych i medycznych, sole do kąpiei mineralnych, substancje dietetyczne do celów leczniczych, artykuły spożywcze dla niemowląt, środki odkażające, środki sanitarne do celów leczniczych, odżywki wzmacniające zawierające preparaty parafarmaceutyczne stosowane profilaktycznie i dla rekonwalescentów do celów leczniczych, suplementy diety do celów leczniczych, napoje bezalkoholowe wzbogacone witaminami i minerałami, napoje węglowodanowe, napoje energetyczne, napoje serwatkowe, napoje izotoniczne, napoje z soków owocowych, nektary owocowe, napoje proteinowe.

(111) **225277** (220) 2009 01 20 (210) 351006  
(151) 2010 02 18 (441) 2009 04 27  
(732) OLIMP LABORATORIES Sp. z o.o., Nagawczyna, PL.  
(540) REANIMATOR

(510), (511) **05** produkty farmaceutyczne i weterynaryjne, w tym w szczególności: leki dla ludzi, leki pomocnicze i wspierające, leki w płynie, maści do celów farmaceutycznych, leki przeciw zaparciom, leki uspokajające, środki przeczyszczające, środki przeciwbólowe, zioła lecznicze, materiały opatrunkowe, bandaże higieniczne, bandaże opatrunkowe, gaza opatrunkowa, gazy dla celów medycznych, gąbka do ran, plastry do celów medycznych, balsamy do celów leczniczych, preparaty terapeutyczne do kąpiei, preparaty chemiczno-farmaceutyczne, bakteriologiczne, bakteryjne i biologiczne preparaty do celów medycznych, enzymy do celów farmaceutycznych i medycznych, sole do kąpiei mineralnych, substancje dietetyczne do celów leczniczych, artykuły spożywcze dla niemowląt, środki odkażające, środki sanitarne do celów leczniczych, odżywki wzmacniające zawierające preparaty parafarmaceutyczne stosowane profilaktycznie i dla rekonwalescentów do celów leczniczych, suplementy diety do celów leczniczych, **29** koncentraty i odżywki wysokobiałkowe wzbogacone witaminami, solami mineralnymi i aminokwasami, **30** koncentraty i odżywki węglowodanowe i wysokoenergetyczne wzbogacone witaminami i solami mineralnymi, **35** reklama i promocja, usługi sprzedaży hurtowej i detalicznej, sprzedaży za pośrednictwem sklepu internetowego następujących towarów: produkty farmaceutyczne i weterynaryjne, w tym w szczególności: leki dla ludzi, leki pomocnicze i wspierające, leki w płynie, maści do celów farmaceutycznych, leki przeciw zaparciom, leki uspokajające, środki przeczyszczające, środki przeciwbólowe, zioła lecznicze, materiały opatrunkowe, bandaże higieniczne, bandaże opatrunkowe, gaza opatrunkowa, gazy dla celów medycznych, gąbka do ran, plastry do celów medycznych, balsamy do celów leczniczych, preparaty terapeutyczne do kąpiei, preparaty chemiczno-farmaceutyczne, bakteriologiczne, bakteryjne i biologiczne preparaty do celów medycznych, enzymy do celów farmaceutycznych i medycznych, sole do kąpiei mineralnych, substancje dietetyczne do celów leczniczych, artykuły spożywcze dla niemowląt, środki odkażające, środki sanitarne do celów leczniczych, odżywki wzmacniające zawierające preparaty parafarmaceutyczne stosowane profilaktycznie i dla rekonwalescentów do celów leczniczych, suplementy diety do celów leczniczych, koncentraty i odżywki wysokobiałkowe wzbogacone witaminami, solami mineralnymi i aminokwasami, koncentraty i odżywki węglowodanowe i wysokoenergetyczne wzbogacone witaminami i solami mineralnymi.

(111) **225278** (220) 2009 01 20 (210) 351007  
 (151) 2010 02 18 (441) 2009 04 27  
 (732) OLIMP LABORATORIES Sp. z o.o., Nagawczyna, PL.  
 (540)



Kolor znaku: biały, zielony i jego odcienie, żółty i jego odcienie, czarny

(531) 5.1.3, 5.1.5, 5.1.16, 26.4.2, 27.5.1, 29.1.14  
 (510), (511) **03** kosmetyki dla ludzi, w tym w szczególności: kosmetyki dla sportowców, kosmetyki wspomagające odchudzanie i codzienną pielęgnację ciała, perfumy i środki perfumeryjne, wody toaletowe, wody kolońskie, wody zapachowe, dezodoranty, antyperspiranty, olejki eteryczne, kremy, maści, maseczki kosmetyczne, mleczka kosmetyczne, talk kosmetyczny, mydła, mieszaniny zapachowe, preparaty do golenia i depilacji, kosmetyki do opalania, szampony, sole kąpielowe, kosmetyki do pielęgnacji włosów, środki do czyszczenia zębów, **05** produkty farmaceutyczne i weterynaryjne, w tym w szczególności: leki dla ludzi, leki pomocnicze i wspierające, leki w płynie, maści do celów farmaceutycznych, leki przeciw zaparciom, leki uspokajające, środki przeczyszczające, środki przeciwbólowe, preparaty medyczne na porost włosów, zioła lecznicze, hormony do celów medycznych, materiały opatrunkowe, bandaże higieniczne, bandaże opatrunkowe, gaza opatrunkowa, gazy dla celów medycznych, gąbka do ran, plastry do celów medycznych, balsamy do celów leczniczych, preparaty terapeutyczne do kąpiei, preparaty chemiczno-farmaceutyczne, bakteriologiczne, bakteryjne i biologiczne preparaty do celów medycznych, enzymy do celów farmaceutycznych i medycznych, sole do kąpiei mineralnych, substancje dietetyczne do celów leczniczych, artykuły spożywcze dla niemowląt, środki odkażające, środki sanitarne do celów leczniczych, odżywki wzmacniające zawierające preparaty parafarmaceutyczne stosowane profilaktycznie i dla rekonwalescentów do celów leczniczych, suplementy diety wspomagające leczenie, **16** gazety, czasopisma, katalogi, książki, albumy, broszury, plakaty, prospekty, foldery, **29** koncentraty i odżywki wysokobiałkowe wzbogacone witaminami, solami mineralnymi i aminokwasami, produkty mleczne, mleko, jogurty, kefiry, sery, proteiny mleczne, serwatki, napoje mleczne lub z przewagą mleka, białka jajek, proteiny spożywcze, ekstrakty mięsne, konserwowane, suszone i gotowane owoce i warzywa, oleje i tłuszcze jadalne, **30** koncentraty i odżywki węglowodanowe i wysokoenergetyczne wzbogacone witaminami i solami mineralnymi, pieczywo, pieczywo specjalne, pieczywo dietetyczne, mieszanki śniadaniowe, w tym muesli, płatki kukurydziane, płatki owsiane, otręby, produkty mączne, produkty zbożowe, napoje kawowe i czekoladowe, **32** napoje bezalkoholowe, aperitify bezalkoholowe, wyciągi z owoców, ekstrakty owocowe bezalkoholowe, woda gazowana i mineralna, soki, syropy do napojów, napoje serwatkowe, napoje z soków owoców, nektary owocowe, napoje proteinowe i węglowodanowe, napoje bezalkoholowe wzbogacone witaminami i solami mineralnymi, napoje energetyczne, soki owocowe i warzywne, **35** reklama i promocja towarów i usług, usługi sprzedaży hurtowej i detalicznej oraz za pośrednictwem sklepu internetowego następujących towarów: kosmetyki dla ludzi, w tym w szczególności kosmetyki dla sportowców, kosmetyki wspomagające odchudzanie i codzienną pielęgnację ciała, perfumy i środki perfumeryjne, wody toaletowe, wody kolońskie, wody zapachowe, dezodoranty, antyperspiranty, olejki eteryczne, kremy, maści, maseczki kosmetyczne, mleczka kosmetyczne, talk kosmetyczny, mydła, mieszaniny zapachowe, preparaty do golenia i depilacji, kosmetyki do opalania, szampony, sole kąpielowe, kosmetyki do pielęgnacji włosów, środki do czyszczenia zębów, produkty farmaceutyczne i weterynaryjne, w tym w szczególności leki dla ludzi, leki pomocnicze i wspierające, leki w płynie, maści do celów farmaceutycznych, leki przeciw zaparciom, leki uspokajające, środki przeczyszczające, środki przeciwbólowe, preparaty medyczne na porost włosów, zioła lecznicze, hormony do celów medycznych, materiały opatrunkowe, bandaże higieniczne, bandaże opatrunkowe, gaza opatrunkowa, gazy dla celów medycznych, gąbka do ran, plastry do celów medycznych, balsamy do celów leczniczych, preparaty terapeutyczne do kąpiei, preparaty chemicz-

no-farmaceutyczne, bakteriologiczne, bakteryjne i biologiczne preparaty do celów medycznych, enzymy do celów farmaceutycznych i medycznych, sole do kąpiei mineralnych, substancje dietetyczne do celów leczniczych, artykuły spożywcze dla niemowląt, środki odkażające, środki sanitarne do celów leczniczych, odżywki wzmacniające zawierające preparaty parafarmaceutyczne stosowane profilaktycznie i dla rekonwalescentów do celów leczniczych, suplementy diety wspomagające leczenie, gazety, czasopisma, katalogi, książki, albumy, broszury, plakaty, prospekty, foldery, koncentraty i odżywki wysokobiałkowe wzbogacone witaminami, solami mineralnymi i aminokwasami, produkty mleczne, mleko, jogurty, kefiry, sery, proteiny mleczne, serwatki, napoje mleczne lub z przewagą mleka, białka jajek, proteiny spożywcze, ekstrakty mięsne, konserwowane, suszone i gotowane owoce i warzywa, oleje i tłuszcze jadalne, koncentraty i odżywki węglowodanowe i wysokoenergetyczne wzbogacone witaminami i solami mineralnymi, pieczywo, pieczywo specjalne, pieczywo dietetyczne, mieszanki śniadaniowe, w tym muesli, płatki kukurydziane, płatki owsiane, otręby, produkty mączne, produkty zbożowe, napoje kawowe i czekoladowe, napoje bezalkoholowe, aperitify bezalkoholowe, wyciągi z owoców, ekstrakty owocowe bezalkoholowe, woda gazowana i mineralna, soki, syropy do napojów, napoje serwatkowe, napoje z soków owoców, nektary owocowe, napoje proteinowe i węglowodanowe, napoje bezalkoholowe wzbogacone witaminami i solami mineralnymi, napoje energetyczne, soki owocowe i warzywne, **44** poradnictwo z zakresu medycyny, poradnictwo z zakresu medycyny naturalnej, poradnictwo z zakresu farmacji, poradnictwo z zakresu kosmetyki, poradnictwo z zakresu dietyki, informacja i doradztwo dotyczące pielęgnacji zdrowia i urody.

(111) **225279** (220) 2009 02 03 (210) 351578  
 (151) 2010 03 02 (441) 2009 05 11  
 (732) Polskie Towarzystwo Wspierania Przedsiębiorczości SA,  
 Katowice, PL.  
 (540)



Kolor znaku: szary, ciemnofioletowy, biały

(531) 1.1.1, 1.17.2, 26.11.1, 27.5.1, 29.1.13  
 (510), (511) **41** usługi w zakresie organizowania i prowadzenia konferencji i kongresów.

(111) **225280** (220) 2009 02 03 (210) 351579  
 (151) 2010 03 02 (441) 2009 05 11  
 (732) PTWP-OnLine Spółka z ograniczoną odpowiedzialnością,  
 Katowice, PL.  
 (540)

nasze-zyski.pl

Kolor znaku: szary i odcienie, żółty, biały

(531) 24.17.25, 27.5.1, 29.1.14  
 (510), (511) **16** czasopisma, wydawnictwa branżowe, **42** tworzenie i utrzymywanie stron internetowych.

(111) **225281** (220) 2001 03 22 (210) 233248  
 (151) 2010 02 10  
 (732) Wydawnictwa Szkolne i Pedagogiczne Spółka Akcyjna,  
 Warszawa, PL.

(540)



Kolor znaku: czerwony, pomarańczowy, zielony, fioletowy, żółty, niebieski, zielono-niebieski, jasnoniebieski

(531) 27.5, 29.1

(510), (511) **16** książki i podręczniki szkolne przeznaczone dla cyklu kształcenia zintegrowanego w klasie 1-3 szkoły podstawowej, materiały reklamowe w postaci artykułów szkolnych i druków reklamowych dotyczących w/w cyklu kształcenia.

(111) **225282** (220) 2007 06 19 (210) 326733

(151) 2010 03 10 (441) 2007 10 01

(732) M ARLIT Mariusz Karaźniewicz, Sudwa, PL.

(540) SU-2

(510), (511) **12** rowery, **28** deska do kitesurfing'u, deska do surfing'u, deska do wakeboarding'u, deska do windsurfing'u.

(111) **225283** (220) 2007 11 21 (210) 333100

(151) 2010 03 10 (441) 2008 03 03

(732) Przedsiębiorstwo Wielobranżowe „GENEZA”

Spółka z ograniczoną odpowiedzialnością, Kraków, PL.

(540)



Kolor znaku: niebieski, szary

(531) 24.15.1, 27.5.1, 29.1.12

(510), (511) **09** barometry, czujniki, czujniki ciśnienia, elektryczne urządzenia kontrolno-sterujące, elektryczne urządzenia pomiarowe, etykiety na towarach elektroniczne, instalacje elektryczne dla zdalnego sterowania procesami przemysłowymi, interfejsy komputerowe, komputerowe urządzenia peryferyjne, komputery, komunikacja wewnętrzna, manometry, mierniki przyrządy pomiarowe, modemy, monitory hardware komputerowy, monitory programy komputerowe, miarki przyrządy miernicze, nadajniki sygnałów elektronicznych, obwody drukowane, oprogramowanie komputerowe nagrane, piece do doświadczeń laboratoryjnych, programy komputerowe nagrane, programy sterujące komputerowe nagrane, przyrządy meteorologiczne, przyrządy pomiarowe, sterowanie zdalne procesami przemysłowymi, telefony przenośne, termometry nie do celów medycznych, urządzenia diagnostyczne nie do celów medycznych, urządzenia do kontroli i regulacji ciepła, urządzenia do pomiarów precyzyjnych, urządzenia do pomiaru ciśnienia, urządzenia pomiarowe, wilgotnościomierze, wskaźniki rejestratory ciśnienia, wskaźniki temperatury, **42** badania techniczne, badania w dziedzinie fizyki, prace badawczo-rozwojowe dla osób trzecich, doradztwo w sprawie sprzętu komputerowego, doradztwo w zakresie oprogramowania komputerowego, inżynieria techniczna, kalibrowanie, cechowanie, pomiary, komputery projektowanie systemów, kontrola jakości, opracowywanie projektów technicznych, oprogramowanie komputerowe aktualizacja, oprogramowanie komputerowe instalacje, **45** usługi w zakresie badań prawnych.

(111) **225284** (220) 2007 11 21 (210) 333105

(151) 2010 03 10 (441) 2008 03 03

(732) „SERVICE-PHARMA” Spółka z ograniczoną

odpowiedzialnością, Warszawa, PL.

(540) APROSTAN DUO

(510), (511) **05** suplementy diety uzupełniające codzienną dietę w składniki odżywcze pochodzenia naturalnego, pomagające utrzymać prawidłowy stan zdrowia gruczołu krokowego.

(111) **225285** (220) 2008 03 21 (210) 338586

(151) 2009 12 29 (441) 2008 06 23

(732) WYDAWNICTWO BAUER Spółka z ograniczoną odpowiedzialnością Spółka komandytowa, Warszawa, PL.

(540)



(531) 26.4.2, 27.5.1

(510), (511) **09** urządzenia do przetwarzania informacji, mikroprocesory, procesory jako centralne jednostki przetwarzania, procesory tekstu, procesory CPU, cyklotrony, czytniki, czytniki kodów kreskowych, czytniki znaków optycznych, optyczne nośniki danych, drukarki komputerowe, dyski magnetyczne, dyski do nagrywania dźwięku, dyski do rejestracji dźwięku, dyskietki, dyski kompaktowe audio-wideo, CD, płyty CD z zapisanymi plikami w formacie MP3, płyty DVD, dyski optyczne, dyski obliczeniowe, pamięci komputerowe, dystrybutory dysków, etykiety na towarach elektroniczne, interfejsy komputerowe, karty inteligentne z obwodami scalonymi zintegrowanymi, karty magnetyczne do identyfikacji osób, karty magnetyczne kodowane, kodery magnetyczne, komputerowe urządzenia peryferyjne, komputery, komputery przenośne, laptopy, magnetyczne nośniki informacji, modemy, myszy komputerowe, monitory obrazowe wideo, napędy dyskowe, monitory-hardware komputerowy, monitory-programy komputerowe, notesy elektroniczne, obwody drukowane, obwody scalone, odtwarzacze płyt kompaktowych, optyczne nośniki informacji, plotery, chipy, programy gier komputerowych, programy komputerowe jako software ładowalny, programy komputerowe nagrane, publikacje elektroniczne w postaci modułów ładowalnych, skanery komputerowe, software oprogramowanie stałe dla komputerów nagrane, stacje taśm magnetycznych informatyczne, jednostki taśm magnetycznych informatyczne, sterowniki informatyczne, sterujące programy komputerowe systemu operacyjnego nagrane, urządzenia do nawigacji satelitarnej, urządzenia do nadawania, przekazywania i odbierania działające w systemie telefonii komórkowej, urządzenia współpracujące z komputerami w zakresie przekazywania dźwięku i obrazu, **16** czasopisma, periodyki, **35** aukcje publiczne, aukcje internetowe, usługi agencji eksportowo-importowej, usługi w zakresie badania opinii publicznej, sondaże-opinie, promocja sprzedaży dla osób trzecich, badania w dziedzinie działalności gospodarczej, badania rynku, badania czytelnictwa, specjalistyczne doradztwo handlowe, doradztwo w zakresie organizowania, kierowania i prowadzenia działalności gospodarczej, doradztwo specjalistyczne w sprawach działalności gospodarczej, doradztwo w zakresie zarządzania działalnością gospodarczą, doradztwo w zakresie zarządzania personalnego, ekspertyzy w zakresie działalności gospodarczej, profesjonalne zarządzanie działalnością artystyczną, wycena działalności handlowej, ekspertyzy opłacalności, badania marketingowe, informacja o firmach, pomoc przy zarządzaniu przedsiębiorstwami przemysłowymi lub handlowymi, agencje informacji handlowej, informacja o działalności gospodarczej, zdobywanie informacji o działalności gospodarczej, pomoc w prowadzeniu i zarządzaniu działalnością gospodarczą, pozyskiwanie informacji o działalności gospodarczej, prognozy ekonomiczne, pozyskiwanie danych do komputerowych baz danych, transkrypcja informacji, transkrypcja przekazu, kompilacja informacji w komputerowych bazach danych, systematyzacja informacji w komputerowych bazach danych, komputerowe zarządzanie plikami, zarządzanie zbiorami informatycznymi, wyszukiwanie informacji w plikach komputerowych dla osób trzecich, wyszukiwanie w komputerowych bazach danych, sortowanie danych w bazach komputerowych, agencje reklamowe, dystrybucja materiałów reklamowych w postaci próbek, druków, prospektów, broszur, gadżetów reklamowych, bookletów, kolumny reklamowe w prasie, ogłoszenia prasowe, usługi modeli/modelek do celów reklamowych i promowania sprzedaży, marketing, uaktualnianie materiałów reklamowych, rozpowszechnienie ogłoszeń reklamowych, rozlepianie plakatów reklamowych, organizowanie wystaw w celach handlowych lub reklamowych, pokazy towarów, usługi w zakresie prenumeraty czasopism dla osób trzecich, publikowanie tekstów reklamowych, rozpowszechnianie materiałów reklamowych, reklama i usługi informacyjne dotyczące reklamy, wy-

najmowanie powierzchni na cele reklamowe (bannery, billboardy), wynajem czasu reklamowego we wszystkich środkach przekazu, wypożyczanie materiałów reklamowych, reklamy, reklamy prasowe, reklamy korespondencyjne, reklamy radiowe, reklamy telewizyjne, reklama za pośrednictwem sieci komputerowej, wynajmowanie miejsc na umieszczanie ogłoszeń lub reklam, organizowanie targów handlowych i reklamowych, dekoracja wystaw sklepowych, edycja tekstów, usługi przeglądu prasy, **38** agencje informacyjne, agencje prasowe, przesyłanie danych przy pomocy terminali komputerowych, usługi w zakresie ogłoszeń elektronicznych, poczta elektroniczna, przekaz satelitarny, przesyłanie informacji tekstowej i obrazowej przy pomocy komputera, przydzielanie dostępu do światowej sieci komputerowej, usługi w zakresie transmisji danych i teleanimacji, obsługa przekazu cyfrowego, usługi w zakresie łączności przez sieć światłowodową i przez terminale komputerowe, **39** dystrybucja gazet, czasopism i periodyków, organizowanie podróży, organizowanie wycieczek, zwiedzanie turystyczne, transport wycieczkowy, **41** porady w zakresie edukacji i kształcenia, edukacja, informacja o edukacji, studia filmowe, produkcja filmów, fotoreportaże, usługi studia nagrań, informacja o imprezach rozrywkowych i rekreacji, usługi klubowe w zakresie rozrywki i nauczania, organizowanie i obsługa konferencji, kongresów, organizowanie konkursów edukacyjnych lub rozrywkowych, organizowanie konkursów tematycznych, organizowanie konkursów piękności, organizowanie i prowadzenie pracowni specjalistycznych, organizowanie i prowadzenie seminariów, sympozjów i zjazdów, publikowanie książek, gazet, czasopism i periodyków, publikowanie tekstów inne niż reklamowe, publikacja elektroniczna on-line książek i periodyków, pokazy w ramach kształcenia praktycznego, usługi w zakresie publikowania wydawnictw podręcznych i małej poligrafii komputerowej, montaż taśm wideo, montaż programów radiowych i telewizyjnych, nagrywanie filmów na taśmach wideo, obsługa publikacji elektronicznych on-line nieprzeznaczonych, organizowanie wystaw z dziedziny kultury i edukacji, organizowanie imprez rozrywkowych, konkursów i plebiscytów, organizowanie imprez połączonych z wręczaniem nagród i wyróżnień, organizowanie spektakli jako usługi impresariów, programy rozrywkowe radiowe i telewizyjne, usługi reporterskie, wykonywanie mikrofilmów.

(111) **225286** (220) 2008 03 21 (210) 338589  
 (151) 2009 12 29 (441) 2008 06 23  
 (732) WYDAWNICTWO BAUER Spółka z ograniczoną odpowiedzialnością Spółka komandytowa, Warszawa, PL.  
 (540)



(531) 26.4.2, 27.5.1  
 (510), (511) **09** urządzenia do przetwarzania informacji, mikroprocesory, procesory jako centralne jednostki przetwarzania, procesory tekstu, procesory CPU, cyklotrony, czytniki, czytniki kodów kreskowych, czytniki znaków optycznych, optyczne nośniki danych, drukarki komputerowe, dyski magnetyczne, dyski do nagrywania dźwięku, dyski do rejestracji dźwięku, dyskietki, dyski kompaktowe audio-wideo, CD, płyty CD z zapisanymi plikami w formacie MP3, płyty DVD, dyski optyczne, dyski obliczeniowe, pamięci komputerowe, dystrybutory dysków, etykiety na towarach elektroniczne, interfejsy komputerowe, karty inteligentne z obwodami scalonymi zintegrowanymi, karty magnetyczne do identyfikacji osób, karty magnetyczne kodowane, kodery magnetyczne, komputerowe urządzenia peryferyjne, komputery, komputery przenośne, laptopy, magnetyczne nośniki informacji, modemy, myszy komputerowe, monitory obrazowe wideo, napędy dyskowe, monitory-hardware komputerowy, monitory-programy komputerowe, notesy elektroniczne, obwody drukowane, obwody scalone, odtwarzacze płyt kompaktowych, optyczne nośniki informacji, plotery, chipy, programy gier komputerowych, programy komputerowe jako software ładowalny, programy komputerowe nagrane, publikacje elektroniczne w postaci modułów ładowalnych, skanery komputerowe, software oprogramowanie stałe dla komputerów nagrane, stacje taśm magnetycznych informatyczne, jednost-

ki taśm magnetycznych informatyczne, sterowniki informatyczne, sterujące programy komputerowe systemu operacyjnego nagrane, urządzenia do nawigacji satelitarnej, urządzenia do nadawania, przekazywania i odbierania działające w systemie telefonii komórkowej, urządzenia współpracujące z komputerami w zakresie przekazywania dźwięku i obrazu, **16** czasopisma, periodyki, **35** aukcje publiczne, aukcje internetowe, usługi agencji eksportowo-importowej, usługi w zakresie badania opinii publicznej, sondaże-opinie, promocja sprzedaży dla osób trzecich, badania w dziedzinie działalności gospodarczej, badania rynku, badania czytelnictwa, specjalistyczne doradztwo handlowe, doradztwo w zakresie organizowania, kierowania i prowadzenia działalności gospodarczej, doradztwo specjalistyczne w sprawach działalności gospodarczej, doradztwo w zakresie zarządzania działalnością gospodarczą, doradztwo w zakresie zarządzania personalnego, ekspertyzy w zakresie działalności gospodarczej, profesjonalne zarządzanie działalnością artystyczną, wycena działalności handlowej, ekspertyzy optyczności, badania marketingowe, informacja o firmach, pomoc przy zarządzaniu przedsiębiorstwami przemysłowymi lub handlowymi, agencje informacji handlowej, informacja o działalności gospodarczej, zdobywanie informacji o działalności gospodarczej, pomoc w prowadzeniu i zarządzaniu działalnością gospodarczą, pozyskiwanie informacji o działalności gospodarczej, prognozy ekonomiczne, pozyskiwanie danych do komputerowych baz danych, transkrypcja informacji, transkrypcja przekazu, kompilacja informacji w komputerowych bazach danych, systematyzacja informacji w komputerowych bazach danych, komputerowe zarządzanie plikami, zarządzanie zbiorami informatycznymi, wyszukiwanie informacji w plikach komputerowych dla osób trzecich, wyszukiwanie w komputerowych bazach danych, sortowanie danych w bazach komputerowych, agencje reklamowe, dystrybucja materiałów reklamowych w postaci próbek, druków, prospektów, broszur, gadżetów reklamowych, bookletów, kolumn reklamowe w prasie, ogłoszenia prasowe, usługi modeli/modelek do celów reklamowych i promowania sprzedaży, marketing, uaktualnianie materiałów reklamowych, rozpowszechnienie ogłoszeń reklamowych, rozlepianie plakatów reklamowych, organizowanie wystaw w celach handlowych lub reklamowych, pokazy towarów, usługi w zakresie prenumeraty czasopism dla osób trzecich, publikowanie tekstów reklamowych, rozpowszechnianie materiałów reklamowych, reklama i usługi informacyjne dotyczące reklamy, wynajmowanie powierzchni na cele reklamowe (bannery, billboardy), wynajem czasu reklamowego we wszystkich środkach przekazu, wypożyczanie materiałów reklamowych, reklamy, reklamy prasowe, reklamy korespondencyjne, reklamy radiowe, reklamy telewizyjne, reklama za pośrednictwem sieci komputerowej, wynajmowanie miejsc na umieszczanie ogłoszeń lub reklam, organizowanie targów handlowych i reklamowych, dekoracja wystaw sklepowych, edycja tekstów, usługi przeglądu prasy, **38** agencje informacyjne, agencje prasowe, emisja radiowa, emisja telewizyjna, przesyłanie informacji drogą elektroniczną i za pośrednictwem sieci telefonii komórkowej, w tym w formie komunikatów SMS-owych, informacja o telekomunikacji, usługi telekomunikacyjne, rozpowszechnianie programów radiowych i telewizyjnych, radiofonia, telefonia komórkowa, połączenia telefoniczne, telewizja kablowa, zlecenia przywoławcze przez radio, telefon lub inne środki komunikacji elektronicznej, przesyłanie danych przy pomocy terminali komputerowych, łączność radiowa, łączność telefoniczna, łączność telegraficzna, obsługa telekonferencji, usługi w zakresie ogłoszeń elektronicznych, poczta elektroniczna, połączenia i trasy połączeń dla telekomunikacji, połączenia ze światową siecią komputerową za pośrednictwem telekomunikacji, przekaz satelitarny, przesyłanie informacji tekstowej i obrazowej przy pomocy komputera, przydzielanie dostępu do światowej sieci komputerowej, transmisja programów radiowych, transmisja programów telewizyjnych, usługi w zakresie transmisji danych i teleanimacji, wypożyczanie urządzeń telekomunikacyjnych, wypożyczanie urządzeń do przesyłania informacji, pozyskiwanie informacji przy pomocy telefonu i ich rozpowszechnianie, usługi w zakresie łączności, obsługa przekazu cyfrowego, obsługa przekazu telefonicznego, usługi w zakresie instalacji i obsługi systemów przekazywania dźwięku i obrazu w łączności telefonicznej i w zakresie instalacji urządzeń telefonii komórkowej, usługi w zakresie łączności przez sieć światłowodową i przez terminale komputerowe, **39** dystrybucja gazet, czasopism i periodyków, organizowanie podróży, organizowanie wycieczek, zwiedzanie turystyczne, transport wycieczkowy, **41** porady w zakresie edukacji i kształcenia, edukacja, informacja

o edukacji, studia filmowe, produkcja filmów, fotoreportaże, usługi studia nagrań, informacja o imprezach rozrywkowych i rekreacji, usługi klubowe w zakresie rozrywki i nauczania, organizowanie i obsługa konferencji, kongresów, organizowanie konkursów edukacyjnych lub rozrywkowych, organizowanie konkursów tematycznych, organizowanie konkursów piękności, organizowanie i prowadzenie pracowni specjalistycznych, organizowanie i prowadzenie seminariów, sympozjów i zjazdów, publikowanie książek, gazet, czasopism i periodyków, publikowanie tekstów inne niż reklamowe, publikacja elektroniczna on-line książek i periodyków, pokazy w ramach kształcenia praktycznego, usługi w zakresie publikowania wydawnictw podręcznych i małej poligrafii komputerowej, montaż taśm wideo, montaż programów radiowych i telewizyjnych, nagrywanie filmów na taśmach wideo, obsługa publikacji elektronicznych on-line nieprzesyłalnych, organizowanie wystaw z dziedziny kultury i edukacji, organizowanie imprez rozrywkowych, konkursów i plebiscytów, organizowanie imprez połączonych z wręczaniem nagród i wyróżnień, organizowanie spektakli jako usługi impresariów, programy rozrywkowe radiowe i telewizyjne, usługi reporterskie, wykonywanie mikrofilmów.

(111) **225287** (220) 2008 03 21 (210) 338591  
 (151) 2009 12 29 (441) 2008 06 23  
 (732) WYDAWNICTWO BAUER Spółka z ograniczoną  
 odpowiedzialnością Spółka komandytowa, Warszawa, PL.  
 (540)



(531) 26.4.2, 27.5.1

(510), (511) **09** urządzenia do przetwarzania informacji, mikroprocesory, procesory jako centralne jednostki przetwarzania, procesory tekstu, procesory CPU, cyklotrony, czytniki, czytniki kodów kreskowych, czytniki znaków optycznych, optyczne nośniki danych, drukarki komputerowe, dyski magnetyczne, dyski do nagrywania dźwięku, dyski do rejestracji dźwięku, dyskietki, dyski kompaktowe audio-wideo, CD, płyty CD z zapisanymi plikami w formacie MP3, płyty DVD, dyski optyczne, dyski obliczeniowe, pamięci komputerowe, dystrybutory dysków, etykiety na towarach elektroniczne, interfejsy komputerowe, karty inteligentne z obwodami scalonymi zintegrowanymi, karty magnetyczne do identyfikacji osób, karty magnetyczne kodowane, kodery magnetyczne, komputerowe urządzenia peryferyjne, komputery, komputery przenośne, laptopy, magnetyczne nośniki informacji, modemy, myszy komputerowe, monitory obrazowe wideo, napędy dyskowe, monitory-hardware komputerowy, monitory-programy komputerowe, notesy elektroniczne, obwody drukowane, obwody scalone, odtwarzacze płyt kompaktowych, optyczne nośniki informacji, plotery, chipy, programy gier komputerowych, programy komputerowe jako software ładowalny, programy komputerowe nagrane, publikacje elektroniczne w postaci modułów ładowalnych, skanery komputerowe, software oprogramowanie stałe dla komputerów nagrane, stacje taśm magnetycznych informatyczne, jednostki taśm magnetycznych informatyczne, sterowniki informatyczne, sterujące programy komputerowe systemu operacyjnego nagrane, urządzenia do nawigacji satelitarnej, urządzenia do nadawania, przekazywania i odbierania działające w systemie telefonii komórkowej, urządzenia współpracujące z komputerami w zakresie przekazywania dźwięku i obrazu, **16** czasopisma, periodyki, **35** aukcje publiczne, aukcje internetowe, usługi agencji eksportowo-impertowej, usługi w zakresie badania opinii publicznej, sondaże-opinie, promocja sprzedaży dla osób trzecich, badania w dziedzinie działalności gospodarczej, badania rynku, badania czytelnictwa, specjalistyczne doradztwo handlowe, doradztwo w zakresie organizowania, kierowania i prowadzenia działalności gospodarczej, doradztwo specjalistyczne w sprawach działalności gospodarczej, doradztwo w zakresie zarządzania działalnością gospodarczą, doradztwo w zakresie zarządzania personalnego, ekspertyzy w zakresie działalności gospodarczej, profesjonalne zarządzanie działalnością artystyczną, wycena działalności handlowej, ekspertyzy opłacalności, badania marketingowe, informacja o firmach, pomoc przy zarządzaniu

przedsiębiorstwami przemysłowymi lub handlowymi, agencje informacji handlowej, informacja o działalności gospodarczej, zdobywanie informacji o działalności gospodarczej, pomoc w prowadzeniu i zarządzaniu działalnością gospodarczą, pozyskiwanie informacji o działalności gospodarczej, prognozy ekonomiczne, pozyskiwanie danych do komputerowych baz danych, transkrypcja informacji, transkrypcja przekazu, kompilacja informacji w komputerowych bazach danych, systematyzacja informacji w komputerowych bazach danych, komputerowe zarządzanie plikami, zarządzanie zbiorami informatycznymi, wyszukiwanie informacji w plikach komputerowych dla osób trzecich, wyszukiwanie w komputerowych bazach danych, sortowanie danych w bazach komputerowych, agencje reklamowe, dystrybucja materiałów reklamowych w postaci próbek, druków, prospektów, broszur, gadżetów reklamowych, bookletów, kolumny reklamowe w prasie, ogłoszenia prasowe, usługi modeli/modelek do celów reklamowych i promowania sprzedaży, marketing, uaktualnianie materiałów reklamowych, rozpowszechnienie ogłoszeń reklamowych, rozlepianie plakatów reklamowych, organizowanie wystaw w celach handlowych lub reklamowych, pokazy towarów, usługi w zakresie prenumeraty czasopism dla osób trzecich, publikowanie tekstów reklamowych, rozpowszechnianie materiałów reklamowych, reklama i usługi informacyjne dotyczące reklamy, wynajmowanie powierzchni na cele reklamowe (bannery, billboardy), wynajem czasu reklamowego we wszystkich środkach przekazu, wypożyczanie materiałów reklamowych, reklamy, reklamy prasowe, reklamy korespondencyjne, reklamy radiowe, reklamy telewizyjne, reklama za pośrednictwem sieci komputerowej, wynajmowanie miejsc na umieszczanie ogłoszeń lub reklam, organizowanie targów handlowych i reklamowych, dekoracja wystaw sklepowych, edycja tekstów, usługi przeglądu prasy, **38** agencje informacyjne, agencje prasowe, emisja radiowa, emisja telewizyjna, przesyłanie informacji drogą elektroniczną i za pośrednictwem sieci telefonii komórkowej, w tym w formie komunikatów SMS-owych, informacja o telekomunikacji, usługi telekomunikacyjne, rozpowszechnianie programów radiowych i telewizyjnych, radiofonia, telefonia komórkowa, połączenia telefoniczne, telewizja kablowa, zlecenia przywoławcze przez radio, telefon lub inne środki komunikacji elektronicznej, przesyłanie danych przy pomocy terminali komputerowych, łączność radiowa, łączność telefoniczna, łączność telegraficzna, obsługa telekonferencji, usługi w zakresie ogłoszeń elektronicznych, poczta elektroniczna, połączenia i trasy połączeń dla telekomunikacji, połączenia ze światową siecią komputerową za pośrednictwem telekomunikacji, przekaz satelitarny, przesyłanie informacji tekstowej i obrazowej przy pomocy komputera, przydzielanie dostępu do światowej sieci komputerowej, transmisja programów radiowych, transmisja programów telewizyjnych, usługi w zakresie transmisji danych i teleinformatyki, wypożyczanie urządzeń telekomunikacyjnych, wypożyczanie urządzeń do przesyłania informacji, pozyskiwanie informacji przy pomocy telefonu i ich rozpowszechnianie, usługi w zakresie łączności, obsługa przekazu cyfrowego, obsługa przekazu telefonicznego, usługi w zakresie instalacji i obsługi systemów przekazywania dźwięku i obrazu w łączności telefonicznej i w zakresie instalacji urządzeń telefonii komórkowej, usługi w zakresie łączności przez sieć światłowodów i przez terminale komputerowe, **39** dystrybucja gazet, czasopism i periodyków, organizowanie podróży, organizowanie wycieczek, zwiedzanie turystyczne, transport wycieczkowy, **41** porady w zakresie edukacji i kształcenia, edukacja, informacja o edukacji, studia filmowe, produkcja filmów, fotoreportaże, usługi studia nagrań, informacja o imprezach rozrywkowych i rekreacji, usługi klubowe w zakresie rozrywki i nauczania, organizowanie i obsługa konferencji, kongresów, organizowanie konkursów edukacyjnych lub rozrywkowych, organizowanie konkursów tematycznych, organizowanie konkursów piękności, organizowanie i prowadzenie pracowni specjalistycznych, organizowanie i prowadzenie seminariów, sympozjów i zjazdów, publikowanie książek, gazet, czasopism i periodyków, publikowanie tekstów inne niż reklamowe, publikacja elektroniczna on-line książek i periodyków, pokazy w ramach kształcenia praktycznego, usługi w zakresie publikowania wydawnictw podręcznych i małej poligrafii komputerowej, montaż taśm wideo, montaż programów radiowych i telewizyjnych, nagrywanie filmów na taśmach wideo, obsługa publikacji elektronicznych on-line nieprzesyłalnych, organizowanie wystaw z dziedziny kultury i edukacji, organizowanie imprez rozrywkowych, konkursów i plebiscytów, organizowanie imprez połączonych z wręczaniem nagród i wyróżnień, organizowanie spektakli jako usługi impresariów, programy rozryw-

kowe radiowe i telewizyjne, usługi reporterskie, wykonywanie mikrofilmów.

(111) **225288** (220) 2008 04 02 (210) 339030  
 (151) 2009 12 30 (441) 2008 07 07  
 (732) Etos S.A., Gdańsk, PL.  
 (540)



(531) 9.3.1, 9.3.21, 27.5.1  
 (510), (511) **03** kosmetyki do pielęgnacji i upiększania ciała, włosów, wyroby perfumeryjne, olejki eteryczne, środki toaletowe do mycia, golenia, **09** okulary, etui na okulary, **18** torby podróżne, sportowe, na zakupy, plażowe, plecaki szkolne, turystyczne, walizki, tornistry szkolne, teczki biurowe wykonane ze skóry, aktówki, etui na klucze wykonane ze skóry, torebki, portfele, portmonetki, **20** meble do wyposażenia mieszkań, biur, sklepów, hoteli, **25** odzież, obuwie, nakrycia głowy, futra, płaszcze, kurtki, ubrania, kostiumy, marynarki, żakiety, kamizelki, bluzy, wdzianka, spodnie, krótkie spodenki (szorty, bermudy), spódnice, koszule, bluzki, suknie, swetry, pulowery, dresy, bielizna dla dzieci i dorosłych, skarpety, rajstopy, pończochy, kapelusze, czapki, paski, apaszki, fulary, szale, szaliki, krawaty, muszki.

(111) **225289** (220) 2008 04 25 (210) 340214  
 (151) 2009 12 30 (441) 2008 08 04  
 (732) WYDAWNICTWO BAUER Spółka z ograniczoną odpowiedzialnością Spółka Komandytowa, Warszawa, PL.  
 (540)



Kolor znaku: czarny, biały, szary

(531) 26.4.11, 27.5.1, 29.1.6, 29.1.8, 29.1.13  
 (510), (511) **09** urządzenia do przetwarzania informacji, aparatura do rejestracji dźwięku, aparatura radiotelefoniczna, aparaty do fototelegrafii, aparaty do nauczania, aparaty fotograficzne, aparaty kinematograficzne, aparaty radiowe, aparaty telefoniczne, aparaty telewizyjne, aparaty wideo, mikroprocesory, procesory jako centralne jednostki przetwarzania, procesory tekstu, mikroprocesory komputerowe, cyklotrony, czytniki, czytniki kodów kreskowych, czytniki znaków optycznych, optyczne nośniki danych, drukarki komputerowe, dyktafony, dyski magnetyczne, dyski do rejestracji dźwięku, dyskietki, uniwersalne dyski wideo, dyski kompaktowe audio-wideo, dyski kompaktowe, płyty kompaktowe z zapisanymi plikami dźwiękowymi, dyski optyczne, dyski obliczeniowe, pamięci komputerowe, dystrybutory dysków, etykiety na towarach elektroniczne, filmy naświetlone, filmy animowane, hologramy, interfejsy komputerowe, kamery filmowe, kamery wideo zespolone z magnetofonem, kamery wizyjne, karty inteligentne z obwodami scalonymi zintegrowanymi, karty magnetyczne do identyfikacji osób, karty magnetyczne kodowane, kodery magnetyczne, komputerowe urządzenia peryferyjne, komputery, komputery przenośne, laptopy, lasery nie do celów medycznych, lornetki, lunety, lunety optyczne, lupy optyczne, magnetofony taśmowe, magnetyczne nośniki informacji, maszty antenowe do telefonii bezprzewodowej, maszty do łączności radiowej, mode-

my, myszy komputerowe, monitory obrazowe wideo, napędy dyskowe, monitory-hardware komputerowy, monitory – programy komputerowe, nośniki danych magnetyczne, nośniki do rejestracji dźwięku, notesy elektroniczne, obwody drukowane, obwody scalone, odbiorniki audio-i wideo, odbiorniki radiowe, odtwarzacze kaset, odtwarzacze płyt kompaktowych, odtwarzacze płyt kompaktowych z zapisanymi plikami dźwiękowymi, optyczne nośniki informacji, odtwarzacze osobiste stereo, plotery, chipy, płyty akustyczne, płyty fonograficzne, programy gier komputerowych, programy komputerowe jako software ładowalny, programy komputerowe nagrane, przezrocza fotograficzne, publikacje elektroniczne w postaci modułów ładowalnych, skanery komputerowe, software oprogramowanie stałe dla komputerów nagrane, stacje taśm magnetycznych informatyczne, jednostki taśm magnetycznych informatyczne, sterowniki informatyczne, sterowniki akustyczne, sterujące programy komputerowe systemu operacyjnego nagrane, taśmy do rejestracji dźwięku, taśmy magnetyczne, taśmy wideo, telefony przenośne, telefony przenośne działające w systemie telefonii komórkowej, karty telefoniczne do automatów i telefonów komórkowych, karty-moduły identyfikacji abonenta, translatory elektroniczne kieszonkowe, urządzenia do montażu filmów kinematograficznych, urządzenia do nawigacji dla pojazdów, urządzenia do nawigacji satelitarnej, urządzenia do nadawania, przekazywania i odbierania działające w systemie telefonii komórkowej, urządzenia współpracujące z komputerami w zakresie przekazywania dźwięku i obrazu, urządzenia nadawcze telefoniczne, urządzenia do wzmacniania dźwięku, tablice ogłoszeń elektroniczne, kasety wideo z gramami, kasety audio-wideo, wideofony, neony reklamowe, urządzenia do czyszczenia płyt fonograficznych, urządzenia do czyszczenia dysków nagranych dźwiękiem, przyrządy do namierzania dźwięku, urządzenia do transmisji dźwięku, głośniki, igły do gramofonów, kable optyczne (światłowody), automaty muzyczne uruchamiane monetą, pamięci komputerowe, słuchawki na uszy, **16** afisze, plakaty, akwaforty, akwarele, albumy, atlasy, almanachy, artykuły papiernicze, prospekty, broszury, chorągiewki papierowe, czasopisma, periodyki, czcionki drukarskie, drukarki przenośne, druki i odbitki graficzne, emblematy, pieczęcie papierowe, formularze, druki, blankiety, fotografie, gazety, globusy ziemskie, kalendarze, kalendarze z kartkami do zdzierania, kartki z życzeniami okolicznościowe, karty muzyczne z życzeniami, karty pocztowe, karty-zawiadomienia, katalogi, komiksy, książki, litografie, makiety architektoniczne, mapy, mapy geograficzne, obrazy, materiały drukowane, materiały piśmienne, plansze, podręczniki, przedmioty sztuki litograficznej, przezrocza, publikacje drukowane, reprodukcje graficzne, wykroje do szycia, wzory do haftowania, znaczki pocztowe, **35** organizowanie sprzedaży w trybie aukcji publicznych i aukcji internetowych, usługi agencji eksportowo-importowej, usługi w zakresie badania opinii publicznej, usługi przeprowadzania sondaży i zbierania opinii na rzecz osób trzecich, promocja sprzedaży dla osób trzecich, badania w dziedzinie działalności gospodarczej, badania rynku, badania czytelnictwa, specjalistyczne doradztwo handlowe, doradztwo w zakresie organizowania, kierowania i prowadzenia działalności gospodarczej, doradztwo specjalistyczne w sprawach działalności gospodarczej, doradztwo w zakresie zarządzania działalnością gospodarczą, doradztwo w zakresie zarządzania personalnego, ekspertyzy w zakresie działalności gospodarczej, profesjonalne zarządzanie działalnością artystyczną, wycena działalności handlowej, ekspertyzy opłacalności, badania marketingowe, informacja o firmach, pomoc przy zarządzaniu przedsiębiorstwami przemysłowymi lub handlowymi, usługi agencji informacji handlowej, informacja o działalności gospodarczej, zdobywanie informacji o działalności gospodarczej w zakresie marketingu i reklamy, pomoc w prowadzeniu i zarządzaniu działalnością gospodarczą, prognozy ekonomiczne, pozyskiwanie danych do komputerowych baz danych, transkrypcja informacji, transkrypcja przekazu, kompilacja informacji w komputerowych bazach danych, systematyzacja informacji w komputerowych bazach danych, komputerowe zarządzanie plikami, zarządzanie zbiorami informatycznymi, wyszukiwanie informacji w plikach komputerowych dla osób trzecich, wyszukiwanie w komputerowych bazach danych, sortowanie danych w bazach komputerowych, usługi agencji reklamowych, dystrybucja materiałów reklamowych w postaci próbek, druków, prospektów, broszur, gadżetów reklamowych, bookletów, przygotowywanie reklam prasowych, ogłoszenia prasowe, usługi modeli/modelek do celów reklamowych i promowania sprzedaży, marketing, uaktualnianie materiałów reklamowych, rozpowszechnienie ogłoszeń reklamowych,

rozlepianie plakatów reklamowych, organizowanie wystaw w celach handlowych lub reklamowych, pokazy towarów, usługi w zakresie prenumeraty czasopism dla osób trzecich, publikowanie tekstów reklamowych, rozpowszechnianie materiałów reklamowych, rozpowszechnianie ogłoszeń reklamowych, reklama i usługi informacyjne dotyczące reklamy, wynajmowanie powierzchni na cele reklamowe (bannery, billboardy), wynajem czasu reklamowego we wszystkich środkach przekazu, wypożyczanie materiałów reklamowych, reklamy, reklamy prasowe, reklamy korespondencyjne, reklamy radiowe, reklamy telewizyjne, reklama za pośrednictwem sieci komputerowej, organizowanie targów handlowych i reklamowych, dekoracja wystaw sklepowych, edycja tekstów, usługi przeglądu prasy, **38** usługi agencji informacyjnych, usługi agencji prasowych, emisja radiowa, emisja telewizyjna, przesyłanie informacji drogą elektroniczną i za pośrednictwem sieci telefonii komórkowej, w tym w formie komunikatów SMS-owych, informacja o telekomunikacji, usługi telekomunikacyjne, rozpowszechnianie programów radiowych i telewizyjnych, radiofonia, telefonia komórkowa, połączenia telefoniczne, telewizja kablowa, zlecenia przywoławcze przez radio, telefon lub inne środki komunikacji elektronicznej, przesyłanie danych przy pomocy terminali komputerowych, łączność radiowa, łączność telefoniczna, łączność telegraficzna, obsługa telekonferencji, usługi w zakresie ogłoszeń elektronicznych, poczta elektroniczna, połączenia i trasy połączeń dla telekomunikacji, połączenia ze światową siecią komputerową za pośrednictwem telekomunikacji, przekaz satelitarny, przesyłanie informacji tekstowej i obrazowej przy pomocy komputera, przydzielanie dostępu do światowej sieci komputerowej, transmisja programów radiowych, transmisja programów telewizyjnych, usługi w zakresie transmisji danych i teleinformatyki, wypożyczanie urządzeń telekomunikacyjnych, wypożyczanie urządzeń do przesyłania informacji, pozyskiwanie informacji przy pomocy telefonu i ich rozpowszechnianie, usługi w zakresie łączności, obsługa przekazu cyfrowego, obsługa przekazu telefonicznego, usługi w zakresie instalacji i obsługi systemów przekazywania dźwięku i obrazu w łączności telefonicznej i w zakresie instalacji urządzeń telefonii komórkowej, usługi w zakresie łączności przez sieć światłowodów i przez terminale komputerowe, **39** dystrybucja gazet, czasopism i periodyków, organizowanie podróży w zakresie transportu, organizowanie wycieczek w zakresie transportu, zwiedzanie turystyczne, transport wycieczkowy, **41** porady w zakresie edukacji i kształcenia, edukacja, informacja o edukacji, studia filmowe, produkcja filmów, fotoreportaże, usługi studia nagrań, informacja o imprezach rozrywkowych i rekreacji, usługi klubowe w zakresie rozrywki i nauczania, organizowanie i obsługa konferencji, kongresów, organizowanie konkursów edukacyjnych lub rozrywkowych, organizowanie konkursów tematycznych, organizowanie konkursów piękności, organizowanie i prowadzenie pracowni specjalistycznych, organizowanie i prowadzenie seminariów, sympozjów i zjazdów, publikowanie książek, gazet, czasopism i periodyków, publikowanie tekstów inne niż reklamowe, publikacja elektroniczna on-line książek i periodyków, pokazy w ramach kształcenia praktycznego, usługi w zakresie publikowania wydawnictw podręcznych i małej poligrafii komputerowej, montaż taśm wideo, montaż programów radiowych i telewizyjnych, nagrywanie filmów na taśmach wideo, obsługa publikacji elektronicznych on-line nieprzesyłalnych, organizowanie wystaw z dziedziny kultury i edukacji, organizowanie imprez rozrywkowych, konkursów i plebiscytów, organizowanie imprez połączonych z wręczaniem nagród i wyróżnień, organizowanie spektakli jako usługi impresariów, programy rozrywkowe radiowe i telewizyjne, usługi reporterskie, wykonywanie mikrofilmów, **42** administrowanie stronami komputerowymi, analizy systemów komputerowych, aktualizacja oprogramowania komputerowego, projektowanie oprogramowania komputerowego, projektowanie systemów komputerowych, doradztwo w zakresie sprzętu komputerowego, instalacja oprogramowania komputerowego, programowanie komputerowe, konwersja danych lub dokumentów do postaci elektronicznej, konserwacja oprogramowania komputerowego, tworzenie i utrzymywanie stron internetowych dla osób trzecich, usługi artystów grafików, usługi projektantów mody, usługi w zakresie wzornictwa przemysłowego, opracowywanie projektów technicznych.

(111) **225290** (220) 2008 06 24 (210) 342680  
 (151) 2010 02 19 (441) 2008 09 29  
 (732) „DELIC-POL” Spółka Akcyjna, Kamyk, PL.

(540)



Kolor znaku: fioletowy i jego odcienie, żółty, pomarańczowy, zielony, brązowy i jego odcienie, czerwony, biały

(531) 4.3.3, 8.1.19, 26.4.9, 27.5.1, 29.1.15

(510), (511) **30** ciastka, ciasta, wyroby piekarnicze, wyroby cukiernicze, słodczyce.

(111) **225291** (220) 2008 07 14 (210) 343551  
 (151) 2009 12 28 (441) 2008 10 27  
 (732) MEGA TRAVEL Spółka z ograniczoną odpowiedzialnością, Katowice, PL.  
 (540)



Kolor znaku: granatowy, biały, pomarańczowy

(531) 26.1.1, 26.1.18, 27.5.1, 29.1.13

(510), (511) **35** agencje informacji handlowej, agencje reklamowe, analizy kosztów, badania opinii publicznej, badania w dziedzinie działalności gospodarczej, badanie rynku, doradztwo w zakresie organizowania i prowadzenia działalności gospodarczej, doradztwo w zakresie prowadzenia działalności gospodarczej, doradztwo w zakresie zarządzania personalnego, dystrybucja materiałów reklamowych w postaci próbek, druków, prospektów, broszur, profesjonalne zarządzanie działalnością artystyczną, badania i poszukiwania w zakresie działalności gospodarczej, doradztwo w zakresie organizacji i zarządzania działalnością gospodarczą, ekspertyzy i informacje w zakresie działalności gospodarczej, wycena w zakresie działalności handlowej, agencje informacji handlowej, pozyskiwanie danych do komputerowych baz danych, systematyzacja komputerowych baz danych, komputerowe zarządzanie plikami, uaktualnianie i rozpowszechnianie materiałów reklamowych, pośrednictwo pracy, usługi biur pośrednictwa pracy, powielanie dokumentów, pozyskiwanie informacji o działalności gospodarczej, promocja sprzedaży dla osób trzecich, reklama za pośrednictwem sieci komputerowej, wynajmowanie powierzchni na cele reklamowe, reklamy korespondencyjne, reklamy prasowe, reklamy radiowe, reklamy telewizyjne, rekrutacja personelu, organizowanie targów i wystaw w celach handlowych lub reklamowych, telefoniczne udzielanie informacji dla nieobecnych abonentów, usługi zaopatrzenia osób trzecich w postaci zakupów produktów usług dla innych przedsiębiorstw, zarządzanie i administrowanie hotelami, pomoc w zarządzaniu przedsiębiorstwami handlowymi lub przemysłowymi, zarządzanie zbiorami informatycznymi, organizowanie wystaw w celach handlowych lub reklamowych, **36** emisja czeków podróżnych, informacja o ubezpieczeniach, wynajmowanie mieszkań, agencje pośrednictwa w handlu nieruchomościami, analizy finansowe, **37** obsługa pojazdów, **38** przesyłanie informacji, **39** usługi transportowe w zakresie prowadzenia autobusów, biura turystyczne z wyjątkiem rezerwacji hoteli i pensjonatów, dystrybucja gazet, dystrybucja paczek, dystrybucja przesyłek, informacja o transporcie, usługi kierowców, wynajmowanie koni, wynajmowanie miejsc parkingowych, organizowanie podróży, organizowanie wycieczek, organizowanie wycieczek morskich, usługi osób

towarzyszących podróżnym, pilotaż, rezerwacja miejsc na podróż, wynajmowanie i transport statkami, rejsy statkami wycieczkowymi, informacja, pośrednictwo rezerwacji w zakresie transportu pasażerskiego, turystyczne agencje z wyjątkiem rezerwacji hoteli, pensjonatów, usługi zwiedzania, usługi kurierskie, **41** fizyczna kultura, imprezy sportowe, informacja o edukacji, imprezach rozrywkowych i rekreacji, organizowanie i obsługa konferencji i kongresów, organizowanie konkursów edukacyjnych i rozrywkowych oraz loterii, lunaparki, wypożyczanie nagrań dźwiękowych, nagrywanie filmów na taśmach, nocne kluby, wypożyczanie sprzętu do nurkowania, organizowanie obozów sportowych i wakacyjnych, obsługa pól golfowych, obsługa sal kinowych, obsługa salonów gier, obsługa urządzeń sportowych, organizowanie i prowadzenie seminariów, organizowanie i prowadzenie sympozjów, organizowanie i prowadzenie zjazdów, organizowanie konkursów piękności, organizowanie przyjęć, organizowanie spektakli, organizowanie wystaw z dziedziny kultury lub edukacji, organizowanie zawodów sportowych, wypożyczanie sprzętu sportowego z wyjątkiem pojazdów, wynajmowanie stadionów, taśmy wideo montaż i wypożyczanie, telewizyjne programy rozrywkowe, montaż programów radiowych i telewizyjnych, **42** administrowanie stronami komputerowymi, **43** domy turystyczne, hotele, rezerwanie i wynajmowanie noclegów, usługi zakwaterowania w zakresie obozów wakacyjnych, rezerwacja miejsc w pensjonatach, hotelach, rezerwacje kwater, prowadzenie domów turystycznych, wynajmowanie mieszkań na pobyt czasowy, wynajmowanie sal na posiedzenia, **44** łaźnie publiczne, łaźnie tureckie, **45** agencje ochrony nocnej.

(111) **225292** (220) 2008 07 18 (210) 343786  
 (151) 2009 12 30 (441) 2008 10 27  
 (732) 4 LIFE DIRECT Spółka z ograniczoną odpowiedzialnością, Warszawa, PL.  
 (540) 4LIFE DIRECT  
 (510), (511) **36** usługi w zakresie ubezpieczeń i finansów.

(111) **225293** (220) 2008 07 22 (210) 343876  
 (151) 2010 01 06 (441) 2008 10 27  
 (732) IPIZZA Igor Michał Cyprjak vel Czupryniak, Warszawa, PL.  
 (540) ipizza  
 (510), (511) **30** żywność na bazie mąki, produkty z mąki mielonej, pizze, placki, **35** doradztwo specjalistyczne w sprawach działalności gospodarczej, doradztwo w zakresie organizowania i prowadzenia działalności gospodarczej, informacje o działalności gospodarczej, doradztwo w zakresie działalności gospodarczej, doradztwo w zakresie organizacji i zarządzania działalnością gospodarczą, profesjonalne doradztwo w zakresie działalności gospodarczej, doradztwo dotyczące organizowania działalnością gospodarczą, rozpowszechnianie ogłoszeń reklamowych, uaktualnianie materiałów reklamowych, dystrybucja materiałów reklamowych (próbek, druków, prospektów, broszur), **41** organizowanie konkursów edukacyjnych lub rozrywkowych, informacje o edukacji, nauczanie, obsługa gier w systemie on-line z sieci informatycznej, **43** przygotowywanie dań żywności i napojów na zamówienie oraz ich dostawa, restauracje, restauracje (posiłki), restauracje samoobsługowe, bary szybkiej obsługi (snack-bary), stołówki, usługi barowe.

(111) **225294** (220) 2008 07 24 (210) 343990  
 (151) 2010 03 10 (441) 2008 10 27  
 (732) MUZEUM PAŁAC W WILANOWIE, Warszawa, PL.  
 (540) Folwark Królewski  
 (510), (511) **16** wydawnictwa, **41** udostępnianie publiczności w celu zwiedzania wnętrz i zbiorów muzealnych, organizacja szkoleń i warsztatów, **43** udostępnianie (wynajmowanie) wnętrz na spotkania i konferencje.

(111) **225295** (220) 2008 07 24 (210) 343991  
 (151) 2010 03 10 (441) 2008 10 27  
 (732) MUZEUM PAŁAC W WILANOWIE, Warszawa, PL.  
 (540) Folwark Wilanowski  
 (510), (511) **16** wydawnictwa, **41** udostępnianie publiczności w celu zwiedzania wnętrz i zbiorów muzealnych, organizacja szkoleń i warsztatów, **43** udostępnianie (wynajmowanie) wnętrz na spotkania i konferencje.

(111) **225296** (220) 2008 07 24 (210) 343994  
 (151) 2010 03 10 (441) 2008 10 27  
 (732) MUZEUM PAŁAC W WILANOWIE, Warszawa, PL.  
 (540) Rezydencja Królewska w Wilanowie  
 (510), (511) **16** wydawnictwa, **41** udostępnianie publiczności w celu zwiedzania wnętrz i zbiorów muzealnych, organizacja szkoleń i warsztatów, **43** udostępnianie (wynajmowanie) wnętrz na spotkania i konferencje.

(111) **225297** (220) 2008 07 24 (210) 343995  
 (151) 2010 03 10 (441) 2008 10 27  
 (732) MUZEUM PAŁAC W WILANOWIE, Warszawa, PL.  
 (540) Pałac w Wilanowie  
 (510), (511) **16** wydawnictwa, **41** udostępnianie publiczności w celu zwiedzania wnętrz i zbiorów muzealnych, organizacja szkoleń i warsztatów, **43** udostępnianie (wynajmowanie) wnętrz na spotkania i konferencje.

(111) **225298** (220) 2008 07 24 (210) 343996  
 (151) 2010 03 10 (441) 2008 10 27  
 (732) MUZEUM PAŁAC W WILANOWIE, Warszawa, PL.  
 (540) Pałac Królewski w Wilanowie  
 (510), (511) **16** wydawnictwa, **41** udostępnianie publiczności w celu zwiedzania wnętrz i zbiorów muzealnych, organizacja szkoleń i warsztatów, **43** udostępnianie (wynajmowanie) wnętrz na spotkania i konferencje.

(111) **225299** (220) 2008 08 02 (210) 344421  
 (151) 2009 12 28 (441) 2008 11 10  
 (732) WYDAWNICTWO BAUER Spółka z ograniczoną odpowiedzialnością Spółka Komandytowa, Warszawa, PL.  
 (540)



(531) 26.3.1, 27.5.1  
 (510), (511) **09** urządzenia do przetwarzania informacji, aparatura do rejestracji dźwięku, aparatura radiotelefoniczna, aparaty do fototelegrafii, aparaty do nauczania, aparaty fotograficzne, aparaty kinematograficzne, aparaty radiowe, aparaty telefoniczne, aparaty telewizyjne, aparaty wideo, mikroprocesory, procesory jako centralne jednostki przetwarzania, procesory tekstu, procesory CPU, cyklotrony, czytniki, czytniki kodów kreskowych, czytniki znaków optycznych, optyczne nośniki danych, drukarki komputerowe, dyktafony, dyski magnetyczne, dyski do rejestracji dźwięku, dyskietki, dyski kompaktowe audio-wideo, CD, CDMPP3, DVD, dyski optyczne, dyski obliczeniowe, pamięci komputerowe, dystrybutory dysków, etykiety na towarach elektroniczne, filmy naświetlone, filmy animowane, hologramy, interfejsy komputerowe, kamery filmowe, kamery wideo zespolone z magnetofonem, kamery wizyjne, karty inteligentne z obwodami scalonymi zintegrowanymi, karty magnetyczne do identyfikacji osób, karty magnetyczne kodowane, kodery magnetyczne, komputerowe urządzenia peryferyjne, komputery, komputery przenośne, laptopy, lasery nie do celów medycznych, lornetki, lunety, lunety optyczne, lupy optyczne, magnetofony taśmowe, magnetyczne nośniki informacji, maszty antenowe do telefonii bezprzewodowej, maszty do łączności radiowej, modemy, myszy komputerowe, monitory obrazowe wideo, napędy dyskowe, monitory-hardware komputerowy, monitory programy komputerowe, nośniki danych magnetyczne, nośniki do rejestracji dźwięku, notesy elektroniczne, obwody drukowane, obwody scalone, odbiorniki audio-i wideo, odbiorniki radiowe, odtwarzacze kaset, odtwarzacze płyt kompaktowych, optyczne nośniki informacji, odtwarzacze osobiste stereo, plotery, chipy, płyty akustyczne, płyty fonograficzne, programy gier komputerowych, programy komputerowe jako software ładowalny, programy komputerowe nagrane, przezrocza fotograficzne, publikacje elektroniczne w postaci modułów ładowal-



nych, skanery komputerowe, software oprogramowanie stałe dla komputerów nagrane, stacje taśm magnetycznych informatyczne, jednostki taśm magnetycznych informatyczne, sterowniki informatyczne, sterujące programy komputerowe systemu operacyjnego nagrane, taśmy do nagrywania dźwięku, taśmy do rejestracji dźwięku, taśmy magnetyczne, taśmy wideo, telefony przenośne, telefony przenośne działające w systemie telefonii komórkowej, karty telefoniczne do automatów i telefonów komórkowych, karty SIM, translatory elektroniczne kieszonek, urządzenia do montażu filmów kinematograficznych, urządzenia do nawigacji dla pojazdów, urządzenia do nawigacji satelitarnej, urządzenia do nadawania, przekazywania i odbierania działające w systemie telefonii komórkowej, urządzenia współpracujące z komputerami w zakresie przekazywania dźwięku i obrazu, urządzenia nadawcze telefoniczne, urządzenia do wzmacniania dźwięku, tablice ogłoszeń elektroniczne, kasety audio-wideo, kasety wideo z gramami, wideofony, neony reklamowe, 16 afisze, plakaty, akwaforty, akwarele, albumy, atlasy, almanachy, artykuły papiernicze, prospekty, broszury, chorągiewki papierowe, czasopisma, periodyki, czcionki drukarskie, drukarki przenośne, odbitki graficzne, emblematy, pieczęcie papierowe, formularze, druki, blankiety, fotografie, gazety, globusy ziemskie, kalendarze, kalendarze z kartkami do zdzierania, kartki z życzeniami okolicznościowe, karty muzyczne z życzeniami, karty pocztowe, karty-zawiadomienia, katalogi, komiksy, książki, litografie, markiety architektoniczne, mapy, mapy geograficzne, obrazy, materiały drukowane, materiały piśmienne, plansze, podręczniki, przedmioty sztuki litograficznej, przezrocza, publikacje drukowane, reprodukcje graficzne, wykroje do szycia, wzory do haftowania, znaczki pocztowe, 35 aukcje publiczne, aukcje internetowe, usługi agencji eksportowo-importowej, usługi w zakresie badania opinii publicznej, sondaże-opinie, promocja sprzedaży dla osób trzecich, badania w dziedzinie działalności gospodarczej, badania rynku, badania czytelnictwa, specjalistyczne doradztwo handlowe, doradztwo w zakresie organizowania, kierowania i prowadzenia działalności gospodarczej, doradztwo specjalistyczne w sprawach działalności gospodarczej, doradztwo w zakresie zarządzania działalnością gospodarczą, doradztwo w zakresie zarządzania personalnego, ekspertyzy w zakresie działalności gospodarczej, profesjonalne zarządzanie działalnością artystyczną, wycena działalności handlowej, ekspertyzy opłacalności, badania marketingowe, informacja o firmach, pomoc przy zarządzaniu przedsiębiorstwami przemysłowymi lub handlowymi, agencje informacji handlowej, informacja o działalności gospodarczej, zdobywanie informacji o działalności gospodarczej w zakresie marketingu i reklamy, pomoc w prowadzeniu i zarządzaniu działalnością gospodarczą, prognozy ekonomiczne, pozyskiwanie danych do komputerowych baz danych, transkrypcja informacji, transkrypcja przekazu, kompilacja informacji w komputerowych bazach danych, systematyzacja informacji w komputerowych bazach danych, komputerowe zarządzanie plikami, zarządzanie zbiorami informatycznymi, wyszukiwanie informacji w plikach komputerowych dla osób trzecich, wyszukiwanie w komputerowych bazach danych, sortowanie danych w bazach komputerowych, agencje reklamowe, dystrybucja materiałów reklamowych w postaci próbek, druków, prospektów, broszur, gadżetów reklamowych, bookletów, przygotowywanie reklam prasowych, ogłoszenia prasowe, usługi modeli/modelek do celów reklamowych i promowania sprzedaży, marketing, uaktualnianie materiałów reklamowych, rozpowszechnienie ogłoszeń reklamowych, rozlepianie plakatów reklamowych, organizowanie wystaw w celach handlowych lub reklamowych, pokazy towarów, usługi w zakresie prenumeraty czasopism dla osób trzecich, publikowanie tekstów reklamowych, rozpowszechnianie materiałów reklamowych, rozpowszechnianie ogłoszeń reklamowych, usługi informacyjne dotyczące reklamy, wynajmowanie powierzchni na cele reklamowe (bannery, billboardy), wynajem czasu reklamowego we wszystkich środkach przekazu, wypożyczanie materiałów reklamowych, reklamy, reklamy prasowe, reklamy korespondencyjne, reklamy radiowe, reklamy telewizyjne, reklama za pośrednictwem sieci komputerowej, organizowanie targów handlowych i reklamowych, dekoracja wystaw sklepowych, edycja tekstów, usługi przeglądu prasy, 38 agencje informacyjne, agencje prasowe, emisja radiowa, emisja telewizyjna, przesyłanie informacji drogą elektroniczną i za pośrednictwem sieci telefonii komórkowej, w tym w formie komunikatów SMS-owych, informacja o telekomunikacji, usługi telekomunikacyjne, rozpowszechnianie programów radiowych i telewizyjnych, radiofonia, telefonia komórkowa, połączenia telefoniczne, telewizja kablowa, zlecenia przywoławcze przez radio, telefon lub inne środki komunikacji elektronicznej, przesyłanie danych przy

pomocy terminali komputerowych, łączność radiowa, łączność telefoniczna, łączność telegraficzna, obsługa telekonferencji, usługi w zakresie ogłoszeń elektronicznych, poczta elektroniczna, połączenia i trasy połączeń dla telekomunikacji, połączenia ze światową siecią komputerową za pośrednictwem telekomunikacji, przekaz satelitarny, przesyłanie informacji tekstowej i obrazowej przy pomocy komputera, przydzielanie dostępu do światowej sieci komputerowej, transmisja programów radiowych, transmisja programów telewizyjnych, usługi w zakresie transmisji danych i teledzięk, wypożyczanie urządzeń telekomunikacyjnych, wypożyczanie urządzeń do przesyłania informacji, pozyskiwanie informacji przy pomocy telefonu i ich rozpowszechnianie, usługi w zakresie łączności, obsługa przekazu cyfrowego, obsługa przekazu telefonicznego, obsługa systemów przekazywania dźwięku i obrazu w łączności telefonicznej, usługi w zakresie łączności przez sieć światłowodową i przez terminale komputerowe, 39 dystrybucja gazet, czasopism i periodyków, organizowanie podróży, organizowanie wycieczek, zwiedzanie turystyczne, transport wycieczkowy, 41 porady w zakresie edukacji i kształcenia, edukacja, informacja o edukacji, studia filmowe, produkcja filmów, fotoreportaże, usługi studia nagrań, informacja o imprezach rozrywkowych i rekreacji, usługi klubowe w zakresie rozrywki i nauczania, organizowanie i obsługa konferencji, kongresów, organizowanie konkursów edukacyjnych lub rozrywkowych, organizowanie konkursów tematycznych, organizowanie konkursów piękności, organizowanie i prowadzenie pracowni specjalistycznych, organizowanie i prowadzenie seminariów, sympozjów i zjazdów, publikowanie książek, gazet, czasopism i periodyków, publikowanie tekstów inne niż reklamowe, publikacja elektroniczna on-line książek i periodyków, pokazy w ramach kształcenia praktycznego, usługi w zakresie publikowania wydawnictw podręcznych i małej poligrafii komputerowej, montaż taśm wideo, montaż programów radiowych i telewizyjnych, nagrywanie filmów na taśmach wideo, obsługa publikacji elektronicznych on-line nieprzesyłalnych, organizowanie wystaw z dziedziny kultury i edukacji, organizowanie imprez rozrywkowych, konkursów i plebiscytów, organizowanie imprez połączonych z wręczaniem nagród i wyróżnień, organizowanie spektakli jako usługi impresariów, programy rozrywkowe radiowe i telewizyjne, usługi reporterskie, wykonywanie mikrofilmów, wykonywanie zdjęć, 42 administrowanie stronami komputerowymi, analizy systemów komputerowych, aktualizacja oprogramowania komputerowego, projektowanie oprogramowania komputerowego, projektowanie systemów komputerowych, doradztwo w zakresie sprzętu komputerowego, instalacje oprogramowania komputerowego, programowanie komputerowe, konwersja danych lub dokumentów do postaci elektronicznej, konserwacja oprogramowania komputerowego, tworzenie i utrzymywanie stron internetowych dla osób trzecich, usługi artystów grafików, usługi projektantów mody, usługi w zakresie wzornictwa przemysłowego, opracowywanie projektów technicznych.

(111) 225300 (220) 2008 08 02 (210) 344422  
 (151) 2009 12 28 (441) 2008 11 10  
 (732) WYDAWNICTWO BAUER Spółka z ograniczoną odpowiedzialnością Spółka Komandytowa, Warszawa, PL.  
 (540)



(531) 26.3.1, 27.5.1  
 (510), (511) 09 urządzenia do przetwarzania informacji, aparatura do rejestracji dźwięku, aparatura radiotelefoniczna, aparaty do fototelegrafii, aparaty do nauczania, aparaty fotograficzne, aparaty kinematograficzne, aparaty radiowe, aparaty telefoniczne, aparaty telewizyjne, aparaty wideo, mikroprocesory, procesory jako centralne jednostki przetwarzania, procesory tekstu, procesory CPU, cyklotrony, czytniki, czytniki kodów kreskowych, czytniki znaków optycznych, optyczne nośniki danych, drukarki komputerowe, dyktafony, dyski magnetyczne, dyski do rejestracji dźwięku, dyskiety, dyski kompaktowe audio-wideo. CD, CDMP3, DVD, dyski optyczne, dyski obliczeniowe, pamięci komputerowe, dystrybutory dysków,

etykietyki na towarach elektroniczne, filmy naświetlone, filmy animowane, hologramy, interfejsy komputerowe, kamery filmowe, kamery wideo zespolone z magnetofonem, kamery wizyjne, karty inteligentne z obwodami scalonymi zintegrowanymi, karty magnetyczne do identyfikacji osób, karty magnetyczne kodowane, kodery magnetyczne, komputerowe urządzenia peryferyjne, komputery, komputery przenośne, laptopy, lasery nie do celów medycznych, lornetki, lunety, lunety optyczne, lupy optyczne, magnetofony taśmowe, magnetyczne nośniki informacji, maszty antenowe do telefonii bezprzewodowej, maszty do łączności radiowej, modemy, myszy komputerowe, monitory obrazowe wideo, napędy dyskowe, monitory-hardware komputerowy, monitory-programy komputerowe, nośniki danych magnetyczne, nośniki do rejestracji dźwięku, notesy elektroniczne, obwody drukowane, obwody scalone, odbiorniki audio-i wideo, odbiorniki obwody drukowane, obwody scalone, odbiorniki audio-i wideo, odbiorniki radiowe, odtwarzacze kaset, odtwarzacze płyt kompaktowych, optyczne nośniki informacji, odtwarzacze osobiste stereo, plotery, chipy, płyty akustyczne, płyty fonograficzne, programy gier komputerowych, programy komputerowe jako software ładowny, programy komputerowe nagrane, przezrocza fotograficzne, publikacje elektroniczne w postaci modułów ładownych, skanery komputerowe, software oprogramowanie stałe dla komputerów nagrane, stacje taśm magnetycznych informatyczne, jednostki taśm magnetycznych informatyczne, sterowniki informatyczne, sterujące programy komputerowe systemu operacyjnego nagrane, taśmy do nagrywania dźwięku, taśmy do rejestracji dźwięku, taśmy magnetyczne, taśmy wideo, telefony przenośne, telefony przenośne działające w systemie telefonii komórkowej, karty telefoniczne do automatów i telefonów komórkowych, karty SIM, translatory elektroniczne kieszonek, urządzenia do montażu filmów kinematograficznych, urządzenia do nawigacji dla pojazdów, urządzenia do nawigacji satelitarnej, urządzenia do nadawania, przekazywania i odbierania działające w systemie telefonii komórkowej, urządzenia współpracujące z komputerami w zakresie przekazywania dźwięku i obrazu, urządzenia nadawcze telefoniczne, urządzenia do wzmacniania dźwięku, tablice ogłoszeń elektroniczne, kasyety audio-wideo, kasyety wideo z gramami, wideofony, neony reklamowe, **16** afisze, plakaty, akwaforty, akwarele, albumy, atlasy, almanachy, artykuły papiernicze, prospekty, broszury, chorągiewki papierowe, czasopisma, periodyki, czcionki drukarskie, drukarki przenośne, odbitki graficzne, emblematy, pieczęcie papierowe, formularze, druki, blankiety, fotografie, gazety, globusy ziemskie, kalendarze, kalendarze z kartkami do zdzierania, kartki z życzeniami okolicznościowe, karty muzyczne z życzeniami, karty pocztowe, karty-zawiadomienia, katalogi, komiksy, książki, litografie, makiety architektoniczne, mapy, mapy geograficzne, obrazy, materiały drukowane, materiały piśmienne, plansze, podręczniki, przedmioty sztuki litograficznej, przezrocza, publikacje drukowane, reprodukcje graficzne, wykroje do szycia, wzory do haftowania, znaczki pocztowe, **35** aukcje publiczne, aukcje internetowe, usługi agencji eksportowo-importowej, usługi w zakresie badania opinii publicznej, sondaże-opinie, promocja sprzedaży dla osób trzecich, badania w dziedzinie działalności gospodarczej, badania rynku, badania czytelnictwa, specjalistyczne doradztwo handlowe, doradztwo w zakresie organizowania, kierowania i prowadzenia działalności gospodarczej, doradztwo specjalistyczne w sprawach działalności gospodarczej, doradztwo w zakresie zarządzania działalnością gospodarczą, doradztwo w zakresie zarządzania personalnego, ekspertyzy w zakresie działalności gospodarczej, profesjonalne zarządzanie działalnością artystyczną, wycena działalności handlowej, ekspertyzy opłacalności, badania marketingowe, informacja o firmach, pomoc przy zarządzaniu przedsiębiorstwami przemysłowymi lub handlowymi, agencje informacji handlowej, informacja o działalności gospodarczej, zdobywanie informacji o działalności gospodarczej w zakresie marketingu i reklamy, pomoc w prowadzeniu i zarządzaniu działalnością gospodarczą, prognozy ekonomiczne, pozyskiwanie danych do komputerowych baz danych, transkrypcja informacji, transkrypcja przekazu, kompilacja informacji w komputerowych bazach danych, systematyzacja informacji w komputerowych bazach danych, komputerowe zarządzanie plikami, zarządzanie zbiorami informatycznymi, wyszukiwanie informacji w plikach komputerowych dla osób trzecich, wyszukiwanie w komputerowych bazach danych, sortowanie danych w bazach komputerowych, agencje reklamowe, dystrybucja materiałów reklamowych w po-

staci próbek, druków, prospektów, broszur, gadżetów reklamowych, bookletów, przygotowywanie reklam prasowych, ogłoszenia prasowe, usługi modeli/modelerek do celów reklamowych i promowania sprzedaży, marketing, uaktualnianie materiałów reklamowych, rozpowszechnienie ogłoszeń reklamowych, rozlepianie plakatów reklamowych, organizowanie wystaw w celach handlowych lub reklamowych, pokazy towarów, usługi w zakresie prenumeraty czasopism dla osób trzecich, publikowanie tekstów reklamowych, rozpowszechnianie materiałów reklamowych, rozpowszechnianie ogłoszeń reklamowych, usługi informacyjne dotyczące reklamy, wynajmowanie powierzchni na cele reklamowe (bannery, billboardy), wynajem czasu reklamowego we wszystkich środkach przekazu, wypożyczanie materiałów reklamowych, reklamy, reklamy prasowe, reklamy korespondencyjne, reklamy radiowe, reklamy telewizyjne, reklama za pośrednictwem sieci komputerowej, organizowanie targów handlowych i reklamowych, dekoracja wystaw sklepowych, edycja tekstów, usługi przeglądu prasy, **38** agencje informacyjne, agencje prasowe, emisja radiowa, emisja telewizyjna, przesyłanie informacji drogą elektroniczną i za pośrednictwem sieci telefonii komórkowej, w tym w formie komunikatów SMS-owych, informacja o telekomunikacji, usługi telekomunikacyjne, rozpowszechnianie programów radiowych i telewizyjnych, radiofonia, telefonia komórkowa, połączenia telefoniczne, telewizja kablowa, zlecenia przywoławcze przez radio, telefon lub inne środki komunikacji elektronicznej, przesyłanie danych przy pomocy terminali komputerowych, łączność radiowa, łączność telefoniczna, łączność telegraficzna, obsługa telekonferencji, usługi w zakresie ogłoszeń elektronicznych, poczta elektroniczna, połączenia i trasy połączeń dla telekomunikacji, połączenia ze światową siecią komputerową za pośrednictwem telekomunikacji, przekaz satelitarny, przesyłanie informacji tekstowej i obrazowej przy pomocy komputera, przydzielanie dostępu do światowej sieci komputerowej, transmisja programów radiowych, transmisja programów telewizyjnych, usługi w zakresie transmisji danych i teleinformatyki, wypożyczanie urządzeń telekomunikacyjnych, wypożyczanie urządzeń do przesyłania informacji, pozyskiwanie informacji przy pomocy telefonu i ich rozpowszechnianie, usługi w zakresie łączności, obsługa przekazu cyfrowego, obsługa przekazu telefonicznego, obsługa systemów przekazywania dźwięku i obrazu w łączności telefonicznej, usługi w zakresie łączności przez sieć światłowodów i przez terminale komputerowe, **39** dystrybucja gazet, czasopism i periodyków, organizowanie podróży, organizowanie wycieczek, zwiedzanie turystyczne, transport wycieczkowy, **41** porady w zakresie edukacji i kształcenia, edukacja, informacja o edukacji, studia filmowe, produkcja filmów, fotoreportaże, usługi studia nagrań, informacja o imprezach rozrywkowych i rekreacji, usługi klubowe w zakresie rozrywki i nauczania, organizowanie i obsługa konferencji, kongresów, organizowanie konkursów edukacyjnych lub rozrywkowych, organizowanie konkursów tematycznych, organizowanie konkursów piękności, organizowanie i prowadzenie pracowni specjalistycznych, organizowanie i prowadzenie seminariów, sympozjów i zjazdów, publikowanie książek, gazet, czasopism i periodyków, publikowanie tekstów inne niż reklamowe, publikacja elektroniczna on-line książek i periodyków, pokazy w ramach kształcenia praktycznego, usługi w zakresie publikowania wydawnictw podręcznych i małej poligrafii komputerowej, montaż taśm wideo, montaż programów radiowych i telewizyjnych, nagrywanie filmów na taśmach wideo, obsługa publikacji elektronicznych on-line nieprześlalnych, organizowanie wystaw z dziedziny kultury i edukacji, organizowanie imprez rozrywkowych, konkursów i plebiscytów, organizowanie imprez łączonych z wręczaniem nagród i wyróżnień, organizowanie spektakli jako usługi impresariów, programy rozrywkowe radiowe i telewizyjne, usługi reporterskie, wykonywanie mikrofilmów, wykonywanie zdjęć, **42** administrowanie stronami komputerowymi, analizy systemów komputerowych, aktualizacja oprogramowania komputerowego, projektowanie oprogramowania komputerowego, projektowanie systemów komputerowych, doradztwo w zakresie sprzętu komputerowego, instalacje oprogramowania komputerowego, programowanie komputerowe, konwersja danych lub dokumentów do postaci elektronicznej, konserwacja oprogramowania komputerowego, tworzenie i utrzymywanie stron internetowych dla osób trzecich, usługi artystów grafików, usługi projektantów mody, usługi w zakresie wzornictwa przemysłowego, opracowywanie projektów technicznych.

(111) **225301** (220) 2008 08 06 (210) 344599  
 (151) 2010 01 07 (441) 2008 11 10  
 (732) SANOFI PASTEUR Spółka z ograniczoną odpowiedzialnością,  
 Warszawa, PL.  
 (540)



Kolor znaku: zielony, czerwony, biały, szary, czarny  
 (531) 26.1.4, 27.5.1, 29.1.15  
 (510), (511) **05** wyroby farmaceutyczne, szczepionki.

(111) **225302** (220) 2008 08 11 (210) 344747  
 (151) 2010 02 19 (441) 2008 11 24  
 (732) ICN POLFA Rzeszów Spółka Akcyjna, Rzeszów, PL.  
 (540) FastGrip  
 (510), (511) **05** produkty farmaceutyczne, leki.

(111) **225303** (220) 2008 08 22 (210) 345186  
 (151) 2009 12 29 (441) 2008 11 24  
 (732) „NG2” Spółka Akcyjna, Polkowice, PL.  
 (540)



Kolor znaku: czerwony, niebieski, różowy, żółty, biały, szary,  
 brązowy  
 (531) 3.13.4, 3.13.21, 27.5.1, 29.1.15  
 (510), (511) **25** obuwie, zwłaszcza dla dzieci.

(111) **225304** (220) 2008 08 26 (210) 345351  
 (151) 2010 02 10 (441) 2008 12 08  
 (732) Wydawnictwa Szkolne i Pedagogiczne S.A., Warszawa, PL.  
 (540)



Kolor znaku: brązowy, żółty, czerwony, czarny  
 (531) 3.1.14, 29.1.14  
 (510), (511) **03** środki wybielające i inne substancje stosowane  
 w praniu; środki do czyszczenia, polerowania, szorowania i ścierania;  
 mydła; środki perfumeryjne, olejki eteryczne, kosmetyki, płyny  
 do pielęgnacji włosów; środki do czyszczenia zębów, **05** produkty  
 farmaceutyczne i weterynaryjne; środki sanitarne do celów medycy-  
 nych; substancje dietetyczne do celów leczniczych; żywność dla  
 niemowląt; plastry, materiały opatrunkowe; materiały do plombowa-  
 nia zębów, woski dentystyczne; środki odkażające, **09** programy  
 komputerowe, elektroniczne książki i publikacje, książki audio, gry  
 elektroniczne, gry przystosowane do użytku z odbiornikami tele-  
 wizyjnymi, urządzenia i przyrządy elektryczne i video do rozrywki,  
 kasyety zewnętrzne, programy i taśmy do gier komputerowych,

części i wyposażenie do wszystkich wyżej wymienionych towarów, **16** papier, tektura, wyroby papierowe, wyroby tekturowe, druki, książki, publikacje, komiksy, magazyny, biuletyny, gazety, albumy, periodyki, czasopisma, katalogi, podręczniki, ulotki, broszury, plakaty, artykuły piśmiennicze, naklejki, przybory biurowe, materiały, urządzenia i przyrządy do rysowania i malowania, przybory do pisanja, materiały szkoleniowe i instruktażowe, materiały szkoleniowe i instruktażowe w formie gier, urządzeń i przyrządów, materiały in-  
 troligatorskie, okładki na książki, zakładki, zestawy do drukowania będące artykułami biurowymi, rysunki, obrazy, fotografie, wydruki, obrazki, kalendarze, długopisy, ołówki, plastelina, modelina, farby dla dzieci, pędzle malarskie, zestawy do malowania, papier do pakowania, bloczki do notowania, zaproszenia, kalkomania, linijki, gumki do ścierania, kartki okolicznościowe, nalepki, znaki papierowe, banery, wykresy, wykresy wzrostu, lalki papierowe, części i wyposażenie do wszystkich wyżej wymienionych towarów, **18** skóra i imitacje skóry, wyroby z tych materiałów, nie ujęte w innych klasach; skóry zwierzęce, skóry surowe; walizy i torby podróżne; plecaki; parasolki, duże parasole i laski, **21** przybory kuchenne i gospodarstwa domowego oraz pojemniki wykonane nie z metali szlachetnych ani nimi nie pokrywane; grzebienie, gąbki; pędzle z wyjątkiem pędzli malarskich; materiały do wytwarzania pędzli; sprzęt do czyszczenia; wełna (wata) stalowa; nie przerobione lub półprzetworzone szkło z wyjątkiem szkła stosowanego w budownictwie; wyroby szklane, porcelanowe i ceramiczne nie ujęte w innych klasach, **24** tekstylia i wyroby włókiennicze nie ujęte w innych klasach; narzuty na łóżka i obrusy, **25** odzież, koszulki z nadrukiem, konfekcja dziecięca, obuwie, nakrycia głowy, **28** gry i zabawki w tym zabawki pluszowe oraz pacynki, artykuły sportowe i gimnastyczne nie zawarte w innych klasach, gry i zestawy i pudełka do zabaw, balony, karty do gry, maski do zabawy i na twarz, puzzle, maski, **29** mięso, ryby, drób, dziczyzna; ekstrakty mięsne; konserwowane, suszone i gotowane owoce i warzywa; galaretki, dżemy, kompoty; jaja, mleko, produkty mleczne; oleje i tłuszcze jadalne, **30** kawa, herbata, kakao, cukier, ryż, tapioka, sago, kawa nienaturalna; mąka i produkty zbożowe, chleb, wyroby cukiernicze i słodyczne, lody; miód, melasa (syropy); drożdże, proszek do pieczenia; sól, musztarda; ocet, sosy jako przyprawy; przyprawy; lód, **32** wody mineralne i gazowane oraz napoje bezalkoholowe; napoje owocowe i soki owocowe; syropy i inne preparaty do produkcji napojów, **35** usługi reklamowe z wykorzystaniem wszystkich metod słownych, dźwiękowych oraz technik audiowizualnych i multimedialnych; organizacja wystaw i targów handlowych i reklamowych, konkursów; usługi w zakresie marketingu, badania opinii i rynku, prowadzenie ankiet i sondaży, usługi reklamowe i produkcja reklam telewizyjnych, radiowych, kinowych i poprzez sieć komputerową i Internet, usługi w zakresie public relations, usługi małej poligrafii, dystrybucja materiałów reklamowych i rozpowszechnianie danych, dystrybucja, rozpowszechnianie i uaktualnianie materiałów reklamowych: próbek, ulotek, druków i broszur, rozpowszechnianie ogłoszeń reklamowych, reklama z pośrednictwem Internetu, sieci komputerowych, reklamy logosowe, publikacje tekstów reklamowych, reklamy prasowe, reklamy radiowe i telewizyjne, usługi prowadzenia sklepu internetowego w zakresie następujących towarów: środków higienicznych i kosmetyków, farmaceutycznych, weterynaryjnych, artykułów leczniczych, żywności dla niemowląt, komputerów, artykułów papierowych i piśmienniczych, artykułów biurowych, publikacji, książek, materiałów szkoleniowych, odzieży, obuwia, nakryć głowy, gier i zabawek, artykułów spożywczych, napojów, **38** przesyłanie informacji, przesyłanie informacji tekstowej i obrazowej przy pomocy komputera, transmisja programów telewizyjnych, łączność za pomocą telefonii komórkowej, usługi związane z przesyłaniem i odbiorem wiadomości z logosami, dzwonekami, dźwiękami, usługi związane z przesyłaniem i odbiorem wiadomości SMS, MMS, **41** usługi edukacyjne, usługi rozrywkowe, usługi w zakresie publikowania, usługi w zakresie publikowania książek, magazynów, czasopism, periodyków, tekstów, programów komputerowych, nagrań, nagrań audio, video i audio-wizualnych, nagrań multimedialnych i elektronicznych, usługi w zakresie publikowania elektronicznego i multimedialnego, usługi w zakresie produkcji programów radiowych, telewizyjnych, filmów oraz przedstawień, usługi w zakresie rozrywki telewizyjnej i radiowej, usługi w zakresie organizowania konkursów edukacyjnych lub rozrywkowych.

(111) **225305** (220) 2008 09 01 (210) 345336  
 (151) 2009 12 29 (441) 2008 12 08

(732) SANWIL POLSKA Spółka z ograniczoną odpowiedzialnością, Przemysł, PL.  
(540)



Kolor znaku: żółty, czarny  
(531) 18.1.23, 27.5.1, 29.1.12

(510), (511) **24** specjalistyczne materiały powlekane polichlorkiem winylu, polichlorkiem winylu i poliuretanem lub tylko poliuretanem o zwiększonej odporności na promieniowanie ultrafioletowe, materiały i tkaniny powlekane, materiały i tkaniny nieprzemakalne i antyelektrostatyczne, materiały i tkaniny powlekane polichlorkiem winylu, materiały i tkaniny powlekane poliuretanem i polichlorkiem winylu, oraz materiały i tkaniny powlekane poliuretanem przeznaczone do produkcji materiałów specjalistycznych zwłaszcza oznaczających się zwiększoną odpornością na promieniowanie UV, **35** zgrupowanie na rzecz osób trzecich różnych towarów obejmujących: specjalistyczne materiały powlekane polichlorkiem winylu, polichlorkiem winylu i poliuretanem lub tylko poliuretanem o zwiększonej odporności na promieniowanie ultrafioletowe, materiały i tkaniny powlekane, materiały i tkaniny nieprzemakalne i antyelektrostatyczne, materiały i tkaniny powlekane polichlorkiem winylu, materiały i tkaniny powlekane poliuretanem i polichlorkiem winylu oraz materiały i tkaniny powlekane poliuretanem przeznaczone do produkcji materiałów specjalistycznych zwłaszcza oznaczających się zwiększoną odpornością na promieniowanie UV pozwalających nabywcy wygodnie je oglądać i kupować w sklepach, hurtowniach oraz na stronie internetowej, prowadzenie sprzedaży powyższych towarów także w ramach sklepu internetowego, rozpowszechnianie materiałów reklamowych, usługi w zakresie pośrednictwa handlowego, fachowe doradztwo handlowe, organizowanie różnorodnej reklamy i promocji w zakresie świadczonych usług na rzecz osób trzecich, organizowanie i współudział w targach i wystawach handlowych i reklamowych na rzecz osób trzecich, elektroniczny serwis informacyjny z możliwością bezpośredniej wymiany informacji, usługi internetowe związane z pośrednictwem handlowym w zakresie dostępu do informacji o oferowanych towarach i świadczonych usługach poprzez skomputeryzowane przyjmowanie zamówień i zleceń w celu umożliwienia zainteresowanym osobom brania udziału w różnorodnych transakcjach handlowych, pozyskiwanie danych do komputerowej bazy danych, rozpowszechnianie ogłoszeń reklamowych, reklama, **42** ekspertyzy inżynierskie w zakresie specjalistycznych materiałów powlekanych polichlorkiem winylu, polichlorkiem winylu i poliuretanem lub tylko poliuretanem o zwiększonej odporności na promieniowanie ultrafioletowe, opracowywanie projektów technicznych dla materiałów i tkanin nieprzemakalnych i elektrostatycznych oraz powlekanych poliuretanem i polichlorkiem winylu oraz polichlorkiem winylu z przeznaczeniem dla materiałów i tkanin o zwiększonej odporności na promieniowanie UV.

(111) **225306** (220) 2008 09 01 (210) 345579  
(151) 2009 12 28 (441) 2008 12 08  
(732) Etos S.A., Gdańsk, PL.  
(540)



(531) 26.4.1, 26.4.16, 26.11.1, 26.13.25, 27.5.1

(510), (511) **03** kosmetyki do pielęgnacji i upiększania ciała, włosów, wyroby perfumeryjne, olejki eteryczne, środki toaletowe do mycia, golenia, **09** okulary, etui na okulary, **18** torby podróżne, sportowe, na zakupy, plażowe, plecaki szkolne, turystyczne, walizki, tornistry szkolne, teczki skórzane, aktówki, kasetki skórzane, etui na klucze, torebki, portfele, portmonetki, **20** meble do wyposażania mieszkań, biur, sklepów, hoteli, **25** odzież, obuwie, nakrycia głowy, futra (odzież), płaszcze, kurtki, ubrania, kostiumy, marynarki, żakiety, kamizelki, bluzy, wdzianka, spodnie, krótkie spodenki (szorty, bermudy), spódnice, koszule, bluzki, suknie, swetry, pulowery, dresy, bielizna dla dzieci i dorosłych, skarpety, rajstopy, pończochy, kapelusze, czapki, paski do odzieży, apaszki, fulary, szale, szaliki, krawaty, muszki.

(111) **225307** (220) 2008 09 01 (210) 345601  
(151) 2010 01 07 (441) 2008 12 08  
(732) SANWIL POLSKA Spółka z o.o., Przemysł, PL.  
(540)



Kolor znaku: czarny, biały, zielony

(531) 18.1.7, 18.1.8, 26.11.1, 26.11.12, 27.5.1, 29.1.13

(510), (511) **24** materiały specjalistyczne o wysokich parametrach wytrzymałościowych wykonywane z tkaniny technicznej, zwłaszcza przędziny powlekanej polichlorkiem winylu (pcw), materiały i tkaniny powlekane, materiały i tkaniny nieprzemakalne i antyelektrostatyczne, materiały i tkaniny powlekane polichlorkiem winylu, materiały i tkaniny powlekane poliuretanem i polichlorkiem winylu, materiały i tkaniny techniczne, przędziny powlekane polichlorkiem winylu przeznaczone do produkcji materiałów specjalistycznych o wysokich parametrach wytrzymałościowych, **35** zgrupowanie na rzecz osób trzecich różnych towarów obejmujących: materiały specjalistyczne o wysokich parametrach wytrzymałościowych wykonywane z tkaniny technicznej, zwłaszcza przędziny powlekanej polichlorkiem winylu (pcw), materiały i tkaniny powlekane, materiały i tkaniny nieprzemakalne i antyelektrostatyczne, materiały i tkaniny powlekane polichlorkiem winylu, materiały i tkaniny powlekane poliuretanem i polichlorkiem winylu, materiały i tkaniny techniczne, przędziny powlekane polichlorkiem winylu przeznaczone do produkcji materiałów specjalistycznych o wysokich parametrach wytrzymałościowych, pozwalających nabywcy wygodnie je oglądać i kupować w sklepach, hurtowniach oraz na stronie internetowej, prowadzenie sprzedaży powyższych towarów także w ramach sklepu internetowego, rozpowszechnianie materiałów reklamowych, usługi w zakresie pośrednictwa handlowego, fachowe doradztwo handlowe, organizowanie różnorodnej reklamy i promocji w zakresie świadczonych usług na rzecz osób trzecich, organizowanie i współudział w targach i wystawach handlowych i reklamowych na rzecz osób trzecich, elektroniczny serwis informacyjny z możliwością bezpośredniej wymiany informacji, usługi internetowe związane z pośrednictwem handlowym w zakresie dostępu do informacji o oferowanych towarach i świadczonych usługach poprzez skomputeryzowane przyjmowanie zamówień i zleceń w celu umożliwienia zainteresowanym osobom brania udziału w różnorodnych transakcjach handlowych, pozyskiwanie danych do komputerowej bazy danych, rozpowszechnianie ogłoszeń reklamowych, reklama, **42** ekspertyzy inżynierskie w zakresie specjalistycznych materiałów powlekanych polichlorkiem winylu, polichlorkiem winylu i poliuretanem i polichlorkiem winylu oraz materiały i tkaniny techniczne, przędziny powlekane polichlorkiem winylu przeznaczone do produkcji materiałów specjalistycznych o wysokich parametrach wytrzymałościowych.

(111) **225308** (220) 2008 09 01 (210) 345602  
(151) 2010 01 07 (441) 2008 12 08  
(732) SANWIL POLSKA Spółka z o.o., Przemysł, PL.

(540)



Kolor znaku: czarny, biały, czerwony

(531) 2.1.15, 2.1.23, 2.1.25, 26.11.1, 26.11.12, 27.5.1, 29.1.13

(510), (511) **24** materiały odzieżowe nieprzemakalne, dzianiny poliestrowe powleczone uplastycznionym polichlorkiem winylu przeznaczone zwłaszcza na odzież nieprzemakalną, materiały i tkaniny powlekane, materiały i tkaniny nieprzemakalne i antyelektrostatyczne, materiały i tkaniny powlekane polichlorkiem winylu, materiały i tkaniny powlekane poliuretanem i polichlorkiem winylu, **35** zgrupowanie na rzecz osób trzecich różnych towarów obejmujących: materiały odzieżowe nieprzemakalne, dzianiny poliestrowe powleczone uplastycznionym polichlorkiem winylu przeznaczone zwłaszcza na odzież nieprzemakalną, materiały i tkaniny powlekane, materiały i tkaniny nieprzemakalne i antyelektrostatyczne, materiały i tkaniny powlekane polichlorkiem winylu, materiały i tkaniny powlekane poliuretanem i polichlorkiem winylu, pozwalających nabywcy wygodnie je oglądać i kupować w sklepach, hurtowniach oraz na stronie internetowej, prowadzenie sprzedaży powyższych towarów także w ramach sklepu internetowego, rozpowszechnianie materiałów reklamowych, usługi w zakresie pośrednictwa handlowego, fachowe doradztwo handlowe, organizowanie różnorodnej reklamy i promocji w zakresie świadczonych usług na rzecz osób trzecich, organizowanie i współudział w targach i wystawach handlowych i reklamowych na rzecz osób trzecich, elektroniczny serwis informacyjny z możliwością bezpośredniej wymiany informacji, usługi internetowe związane z pośrednictwem handlowym w zakresie dostępu do informacji o oferowanych towarach i świadczonych usługach poprzez skomputeryzowane przyjmowanie zamówień i zleceń w celu umożliwienia zainteresowanym osobom brania udziału w różnorodnych transakcjach handlowych, pozyskiwanie danych do komputerowej bazy danych, rozpowszechnianie ogłoszeń reklamowych, reklama, **42** ekspertyzy inżynierskie w zakresie materiałów odzieżowych nieprzemakalnych, dzianin poliestrowych powleczone uplastycznionym polichlorkiem winylu przeznaczonych zwłaszcza na odzież nieprzemakalną, materiały i tkanin powlekanych, materiałów i tkanin nieprzemakalnych i antyelektrostatycznych, materiałów i tkanin powlekanych polichlorkiem winylu, materiałów i tkanin powlekanych poliuretanem i polichlorkiem winylu.

(111) **225309** (220) 2008 09 03 (210) 345635  
 (151) 2010 03 09 (441) 2008 12 08  
 (732) Zakłady Farmaceutyczne POLPHARMA S.A.,  
 Starogard Gdański, PL.  
 (540) Polopiryna sprawdzona w przeziębieniu i grypie  
 (510), (511) **05** produkty farmaceutyczne, **35** reklama.

(111) **225310** (220) 2008 09 03 (210) 345636  
 (151) 2010 03 09 (441) 2008 12 08  
 (732) Zakłady Farmaceutyczne POLPHARMA S.A.,  
 Starogard Gdański, PL.  
 (540) Polopiryna sprawdzony lek na przeziębienie i grypę  
 (510), (511) **05** produkty farmaceutyczne, **35** reklama.

(111) **225311** (220) 2008 09 18 (210) 346305  
 (151) 2009 12 30 (441) 2008 12 22  
 (732) The Coca-Cola Company, Atlanta, US.  
 (540) CAPPY CAŁA POMARAŃCZA  
 (510), (511) **32** piwa, wody mineralne i gazowane oraz inne napoje bezalkoholowe, napoje owocowe i soki owocowe, syropy i inne preparaty do produkcji napojów.

(111) **225312** (220) 2008 09 26 (210) 346628  
 (151) 2010 01 14 (441) 2009 01 05

(732) HDT CONSULTING Justyna Szczukowska, Pruszków, PL.  
 (540)



(531) 9.9.1, 9.9.5, 27.5.1

(510), (511) **03** pasty do obuwia, **25** obuwie, **35** sprzedaż obuwia.

(111) **225313** (220) 2008 09 29 (210) 346761  
 (151) 2010 01 07 (441) 2009 01 05  
 (732) Novopan Trading Limited, Londyn, GB.  
 (540) GinccoVil  
 (510), (511) **05** leki i inne produkty farmaceutyczne.

(111) **225314** (220) 2008 10 07 (210) 347133  
 (151) 2010 01 06 (441) 2009 01 19  
 (732) Grupa Kolastyna Spółka Akcyjna, Kraków, PL.  
 (540) KOLASTYNA LABORATORIUM MINERAL SUN CARE  
 (510), (511) **03** barwniki do celów kosmetycznych, preparaty kosmetyczne do depilacji, dezodoranty do użytku osobistego, ekstrakty kwiatowe do perfum, esencje eteryczne, farby do włosów, farbki do bielizny, kosmetyki, kosmetyki do pielęgnacji skóry i włosów, kremy po goleniu, kremy kosmetyczne, kremy do wybielania skóry, lakiery do paznokci, lakiery do włosów, lotony do celów kosmetycznych, maseczki kosmetyczne, maści do celów kosmetycznych, mleczko kosmetyczne, mydła, mydła dezodorujące, mydła toaletowe, mydła lecznicze, mydła zapachowe, odświeżacze do ust w aerozolu, olejki do celów kosmetycznych, olejki do celów perfumeryjnych, olejki do kąpieli, olejki eteryczne, olejki toaletowe, pasty do podłogi i mebli, pasty do obuwia, perfumy, pianka do golenia, płyny do kąpieli, płyny do pielęgnacji włosów, preparaty kosmetyczne do opalania się, preparaty do usuwania farby, pasty, proszki, płyny do zębów, płyny po goleniu, puder do makijażu, preparaty do makijażu, pomadki do ust, szampony, szminki, środki do prania, środki do czyszczenia zębów, talk kosmetyczny, tłuszcze do celów kosmetycznych, wata do celów kosmetycznych, woda utleniona do celów kosmetycznych, wazelina kosmetyczna, wody kolońskie, wody lawendowe, wody toaletowe, wody zapachowe, wosk do depilacji, wybielacze do celów kosmetycznych, wyroby perfumeryjne, wywabiacze plam, zestawy kosmetyków dla dzieci i dla dorosłych, zestawy kosmetyków dla kobiet i mężczyzn.

(111) **225315** (220) 2008 10 08 (210) 347144  
 (151) 2010 01 06 (441) 2009 01 19  
 (732) Grupa Kolastyna S.A., Kraków, PL.  
 (540) MIRACULUM MINERAL SPA  
 (510), (511) **03** barwniki do celów kosmetycznych, środki do depilacji, dezodoranty do użytku osobistego, ekstrakty kwiatowe do perfum, esencje eteryczne, farby do włosów, farbki do bielizny, kosmetyki, kosmetyki do pielęgnacji skóry i włosów, kremy po goleniu, kremy kosmetyczne, kremy do wybielania skóry, lakiery do paznokci, lakiery do włosów, lotony do celów kosmetycznych, maseczki kosmetyczne, maści do celów kosmetycznych, mleczko kosmetyczne, mydła, mydła dezodorujące, mydła toaletowe, mydła lecznicze, mydła zapachowe, odświeżacze do ust w aerozolu, olejki do celów kosmetycznych, olejki do celów perfumeryjnych, olejki do kąpieli, olejki eteryczne, olejki toaletowe, pasty do podłogi i mebli, pasty do obuwia, perfumy, pianka do golenia, płyny do kąpieli, płyny do pielęgnacji włosów, preparaty kosmetyczne do opalania się, preparaty do usuwania farby, pasty, proszki, płyny do zębów, płyny po goleniu, puder do makijażu, preparaty do makijażu, pomadki do ust, szampony, szminki, środki do prania, środki do czyszczenia zębów, talk kosmetyczny, tłuszcze do celów kosmetycznych, wata do celów kosmetycznych, woda utleniona do celów kosmetycznych, wazelina kosmetyczna, wody kolońskie, wody lawendowe, wody toaletowe, wody zapachowe, wosk do depilacji, wybielacze do celów kosmetycznych, wyroby perfumeryjne, wywabiacze plam, zestawy kosmetyków dla dzieci i dla dorosłych, zestawy kosmetyków dla kobiet i mężczyzn.

(111) **225316** (220) 2008 10 14 (210) 347426  
 (151) 2010 03 10 (441) 2009 01 19  
 (732) LG Electronics Inc., Seoul, KR.  
 (540) Renoir  
 (510), (511) **09** zestawy telefoniczne; bezprzewodowe zestawy telefoniczne; przenośne urządzenia telekomunikacyjne, mianowicie słuchawki telefoniczne, walkie-talkie, telefony satelitarne i osobisty asystent cyfrowy (PDA); telefony komórkowe; odtwarzacze MPEG; odbiorniki telewizyjne; stacje USB; odtwarzacze DMB; słuchawki dla telefonii komórkowej; ładowarki przenośne; monitory komputerowe; laptopy; komputery; systemy kina domowego, mianowicie projektor, stereo, głośniki i modulatory; odtwarzacze DVD; urządzenia do nagrywania, transmisji lub odtwarzania dźwięku i obrazu mające zastosowanie w telekomunikacji; urządzenia do nagrywania, transmisji i odtwarzania dźwięku i obrazu.

(111) **225317** (220) 2008 10 15 (210) 347437  
 (151) 2010 03 10 (441) 2009 01 19  
 (732) TRADE & TRAVEL COMPANY Spółka z ograniczoną odpowiedzialnością, Łódź, PL.  
 (540)



Kolor znaku: żółty, biała, czerwony, zielony, niebieski, czarny  
 (531) 1.3.2, 1.3.18, 27.5.1, 29.1.15  
 (510), (511) **39** usługi organizowania podróży, wczasów i wycieczek, zwiedzania turystycznego, usługi biur turystycznych, usługi transportowe.

(111) **225318** (220) 2008 10 15 (210) 347438  
 (151) 2010 03 10 (441) 2009 01 19  
 (732) TRADE & TRAVEL COMPANY Spółka z ograniczoną odpowiedzialnością, Łódź, PL.  
 (540)



Kolor znaku: żółty, czerwony, zielony, niebieski, czarny  
 (531) 1.3.2, 1.3.18, 27.5.1, 29.1.15  
 (510), (511) **39** usługi organizowania podróży, wczasów i wycieczek, zwiedzania turystycznego, usługi biur turystycznych, usługi transportowe.

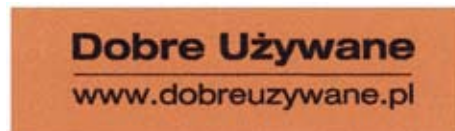
(111) **225319** (220) 2008 10 15 (210) 347439  
 (151) 2010 03 10 (441) 2009 01 19  
 (732) TRADE & TRAVEL COMPANY Spółka z ograniczoną odpowiedzialnością, Łódź, PL.  
 (540)



Kolor znaku: żółty, biała, czerwony, zielony, niebieski, czarny  
 (531) 1.3.2, 1.3.18, 27.5.1, 29.1.15  
 (510), (511) **16** czasopisma, gazety, periodyki, artykuły papiernicze, afisze i plakaty, albumy, almanachy, atlasy, plany, mapy, broszury, for-

mularze, druki i publikacje drukowane, emblematy i pieczęcie papierowe, fotografie, kalendarze, karty pocztowe, karty okolicznościowe, katalogi, książki, materiały piśmienne, notatniki, notesy, obrazy.

(111) **225320** (220) 2008 10 15 (210) 347441  
 (151) 2010 03 10 (441) 2009 01 19  
 (732) Firma Handlowo-Usługowa Auto-Boss Andrzej Karwala, Bielsko-Biała, PL.  
 (540)



Kolor znaku: pomarańczowy, czarny  
 (531) 26.4.2, 27.5.1, 29.1.12  
 (510), (511) **09** znaki mechaniczne w postaci szyldów, **12** samochody osobowe, **16** afisze, plakaty, nalepki, naklejki jako materiały piśmienne, **35** usługi reklamowe.

(111) **225321** (220) 2008 10 16 (210) 347480  
 (151) 2010 01 25 (441) 2009 01 19  
 (732) ALBERTO CULVER COMPANY, Melrose Park, US.  
 (540) THERMAL RECOVERY  
 (510), (511) **03** preparaty do pielęgnacji włosów.

(111) **225322** (220) 2008 10 16 (210) 347481  
 (151) 2010 02 12 (441) 2009 01 19  
 (732) ALBERTO CULVER COMPANY, Melrose Park, US.  
 (540) THERMAL CREATIONS  
 (510), (511) **03** preparaty do pielęgnacji włosów.

(111) **225323** (220) 2008 10 16 (210) 347482  
 (151) 2010 02 12 (441) 2009 01 19  
 (732) ALBERTO CULVER COMPANY, Melrose Park, US.  
 (540) FLAWLESS CURLS  
 (510), (511) **03** preparaty do pielęgnacji włosów.

(111) **225324** (220) 2008 10 29 (210) 348001  
 (151) 2010 03 10 (441) 2009 02 02  
 (732) Przedsiębiorstwo „SCHEMAT” Marczak, Lewiński, Klubas-  
 Spółka Jawna, Sieradz, PL.  
 (540)



Kolor znaku: niebieski, szary, jasnoszary  
 (531) 26.4.4, 27.5.1, 29.1.12  
 (510), (511) **04** lampki, świece, świeczki, znicze; wkłady do zniczy, **16** materiały piśmienne: długopisy, mazaki, kredki, ołówki, pióra jako artykuły biurowe, pióra kulkowe, etui na pióra, podstawki do długopisów i ołówków; przybory szkolne, piórniki, temperówki; artykuły papiernicze: bloki, bloki rysunkowe, druki, bloczki samoprzylepne, etykiety samoprzylepne, kokardy papierowe, obrusy papierowe, zeszyty, notesy, skorowidze, teczki, skoroszyty; czasopisma, gazety, książki, kalendarze, pamiętniki, podręczniki, poradniki, prospekty, skrypty; artykuły biurowe: biurowe urządzenia do dziurkowania kart, przenośne kreślarskie, deski biurowe z klipsem, dziurkaczki, drukarki przenośne, gilotynki do papieru, gumki do ścierania, holdery, identyfikatory, kleje roślinne do celów piśmiennych i do użytku domowego, korektory, noże do papieru, noże do tapet, nożyczki biurowe, oklejarki do taśm, pinezki, segregatory na dokumenty, spinacze biurowe, taśma klejąca, urządzenia do laminowania dokumentów do użytku biurowego, zszywacze i rozszywacze biurowe, zapinki, zszywki biurowe; glina do modelowania, plastelina, modelina, zestawy do malowania, farby dla dzieci, pędzle do malowania, **18** plecaki, plecaki szkolne, plecaki turystyczne, torby plażowe, torby podróż-

ne, torby turystyczne, torebki, tornistry szkolne, portfele, portfele na karty wizytowe, portmonetki, łańcuszki do portfeli nie z metali szlachetnych; breloki ze skóry i z imitacji skóry; parasole, pokrowce na parasole, **21** patyczki drewniane do szaszłyków, słomki do napojów, kubki nie z metali szlachetnych, talerze papierowe, kubeczki papierowe, miseczki papierowe, naczynia i sztucze jednorazowe, rurki do napojów, wykałaczki, **25** płaszcze przeciwdeszczowe, peleryny przeciwdeszczowe, czepki kąpielowe, **28** zabawki: bańki mydlane, balony, bąki, grzechotki, klocki, konie na biegunach, pistolety, pozytywki, rowerki, zjeżdżalnie, zabawki sterowane radiem, zabawki-pojazdy, zabawki do jeżdżenia, modele pojazdów przeskalowane; lalki, domki, łóżka i ubranka dla lalek; zabawki pluszowe, portwieliki jako zabawki, plecaczki jako zabawki, torebki jako zabawki, serduszka na patykach jako zabawki; artykuły wielkanocne jako zabawki: jajka kolorowe z tworzyw sztucznych, zajączki, koguciki i kurki; zabawki kąpielowe, zabawki do polewania wodą, zabawki skarbonki, naczynia zabawki do gotowania i do pieczenia; puzzle i układanki, gry logiczne i zręcznościowe, gra w domino, szachy, karty do gry, kubki na kości do gry, wyposażenie wchodzące w skład gier planszowych, gier karcianych, gier zręcznościowych, gier towarzyskich, gier ruchowych polegających na rzucaniu do celu; artykuły sportowe, piłki, piłki do gier, deskorolki, łyżwy, sprzęt do tenisa stołowego: paletki, piłeczki, siatki, pokrowce na paletki, zestawy do gry w badmintona, rakiетки i lotki do badmintona; ozdoby choinkowe z wyjątkiem artykułów oświetleniowych i słodyczy, śnieg sztuczny na choinki; ręczne gry elektroniczne, urządzenia do gier elektronicznych inne niż telewizyjne, stojące wolno maszyny do gier wideo, **35** usługi agencji importowo-eksportowej; usługi pośrednictwa handlowego na rzecz firm krajowych i zagranicznych; zgrupowanie na rzecz osób trzecich różnych towarów pozwalające nabywcy wygodnie je oglądać i kupować w hurtowniach, sklepach i na stronie internetowej wyspecjalizowanej w branży artykułów biurowych, przemysłowych, sportowych, szkolnych, zabawek, materiałów budowlanych: płyty granitowe; wyrobów pasmanteryjnych: wstążki do włosów, kokardy do włosów, rozety jako wyroby pasmanteryjne; artykułów walentynkowych: kubki z kwiatami, kwiaty sztuczne, piki-serduszka na patykach, kompozycje kwiatów w koszykach wiklinowych i metalowych; artykułów wielkanocnych z tworzyw sztucznych: jajka, zajączki, koguciki, kurki; instrumentów muzycznych: flety drewniane i z tworzyw sztucznych; artykułów optycznych: lupy; usługi reklamowe, dystrybucja materiałów reklamowych, próbek i wzorów wyrobów; usługi w zakresie organizacji pokazów, wystaw, targów w celach handlowych i promocyjnych; doradztwo i pomoc w zakresie organizowania i prowadzenia działalności gospodarczej; usługi badania rynku.

(111) **225325** (220) 2008 10 31 (210) 348096  
 (151) 2010 01 27 (441) 2009 02 02  
 (732) NAJMAR Marek Najdek, Czechowice-Dziedzice, PL.  
 (540)

**najmar**

Kolor znaku: zielony

(531) 27.5.1, 29.1.3  
 (510), (511) **01** ałun, mastyksy do skór, preparaty zapobiegające tworzeniu się osadów inne niż stosowane w gospodarstwie domowym, środki chemiczne do impregnacji materiałów tekstylnych, środki chemiczne do impregnacji skóry, środki chemiczne do renowacji skóry, wosk jako produkt chemiczny do czyszczenia, preparaty chemiczne do nadawania nieprzepuszczalności tekstyliom, preparaty chemiczne do nadawania nieprzepuszczalności skór, **03** antyperpiranty jako środki przeciwpotowe, mieszaniny zapachowe, mydła, olejki eteryczne, oleje czyszczące, pasty do butów, pasty do skór, pasty do podłogi i mebli, perfumy, płyny do pielęgnacji włosów, płyny do czyszczenia szkliva, płyny po goleniu, popiół wulkaniczny do czyszczenia, preparaty antystatyczne do celów domowych, preparaty do czyszczenia, preparaty do golenia, drewno zapachowe, esencje eteryczne, kadzidła, kamień do polerowania, kreda do czyszczenia, kremy do polerowania, kremy kosmetyczne, kremy wybielające do skór, preparaty do mycia, preparaty do mycia jamy ustnej nie do celów leczniczych, preparaty do usuwania rdzy, preparaty do wybielania skór, preparaty do zmywania podłóg, preparaty kosmetyczne

do kąpeli, preparaty kosmetyczne do pielęgnacji skór, skrobia do nadawania połysku, soda krystaliczna do czyszczenia, soda wybielająca, sole kąpielowe do celów innych niż lecznicze, sole wybielające, szampony, środki do konserwacji skór, środki do nadawania połysku, środki do polerowania, środki do szlifowania, środki do szorowania, terpentyna, tlenek glinu jako ścierniwo, wosk do obuwia, wosk do parkietów, woski do polerowania, wosk do podłogi, woski do skór, zapachowa woda, zestawy kosmetyków, płyny do spryskiwaczy szyb, **05** antyseptyki, detergenty do celów medycznych, dezodoranty inne niż do użytku osobistego, dezynfekujące środki czyszczące do celów higienicznych i chemicznych, środki kosmetyczne i medyczne przeciw poceniu się stóp.

(111) **225326** (220) 2008 11 12 (210) 348463  
 (151) 2010 03 04 (441) 2009 02 16  
 (732) Gminna Spółdzielnia „Samopomoc Chłopska”, Wejherowo, PL.  
 (540)



Kolor znaku: zielony, żółty

(531) 5.7.2, 15.7.1, 26.1.2, 27.5.1, 29.1.12  
 (510), (511) **30** chleb, ciasta, ciastka.

(111) **225327** (220) 2008 12 11 (210) 349839  
 (151) 2010 03 10 (441) 2009 03 16  
 (732) Philip Morris Products S.A., Neuchatel, CH.  
 (540)



Kolor znaku: biały, szary, niebieski, czarny, czerwony

(531) 3.7.16, 26.15.15, 27.5.1, 29.1.15  
 (510), (511) **34** tytoń, tytoń surowy oraz tytoń w stanie przetworzonym; wyroby tytoniowe, cygara, papierosy, cygaretki, tytoń do samodzielnego skręcania papierosów, tytoń do fajek, tytoń do żucia, tabaka, papierosy aromatyzowane, papierosy kretek; substytuty tytoniu (nie do celów medycznych); przybory dla palaczy, ustniki oraz bibułka do papierosów, filtry do papierosów, pojemniki na tytoń nie z metali szlachetnych, papierońnice nie z metali szlachetnych, popielniczki nie z metali szlachetnych, fajki, kieszonkowe przyrządy do skręcania papierosów, zapalniczki dla palaczy tytoniu; zapałki.

(111) **225328** (220) 2009 01 16 (210) 350886  
 (151) 2010 03 09 (441) 2009 04 27  
 (732) Firma Jubilerska Górecki Spółka z ograniczoną odpowiedzialnością, Dębica, PL.  
 (540)

**Górecki**  
 Bizuteria z klasą

(531) 27.5.1

(510), (511) **14** metale szlachetne i ich stopy, wyroby z metali szlachetnych lub pokrywanie nimi nieujęte w innych klasach, wyroby jubilerskie, kamienie szlachetne, zegary i zegarki.

(111) **225329** (220) 2009 01 19 (210) 350969  
(151) 2010 03 03 (441) 2009 04 27

(732) FARMA-PROJEKT Spółka z ograniczoną odpowiedzialnością, Kraków, PL.

(540) MEROPENTAL

(510), (511) **05** leki, suplementy diety do celów leczniczych.

(111) **225330** (220) 2009 01 20 (210) 351028  
(151) 2010 03 10 (441) 2009 04 27

(732) OGRODOWA-INWESTYCJE Spółka z ograniczoną odpowiedzialnością, Warszawa, PL.

(540)



Kolor znaku: biały, niebieski, granatowy, czarny

(531) 26.5.4, 27.5.1, 29.1.14

(510), (511) **35** administrowanie hotelami, **36** administrowanie nieruchomościami, dzierżawa nieruchomości.

(111) **225331** (220) 2009 01 20 (210) 351031  
(151) 2010 03 10 (441) 2009 04 27

(732) NUR-MED Stanisław Piechowiak, Tarnowskie Góry, PL.

(540)



Kolor znaku: ciemnoróżowy

(531) 3.9.14, 26.11.12, 26.11.13, 27.5.1, 29.1.1

(510), (511) **06** butle i zbiorniki jako pojemniki metalowe do gazów medycznych, druty metalowe, rury i złączki metalowe, kształtki rurowe metalowe, metale i miedź półprzetworzone, osprzęt metalowy do instalacji gazów medycznych, **37** instalacja, konserwacja i naprawa maszyn.

(111) **225332** (220) 2009 01 21 (210) 351084  
(151) 2010 02 18 (441) 2009 04 27

(732) ratiopharm GmbH, Ulm, DE.

(540) Dicloratio gel

(510), (511) **05** preparaty farmaceutyczne, mieszanki farmaceutyczne.

(111) **225333** (220) 2009 01 21 (210) 351086  
(151) 2010 02 18 (441) 2009 04 27

(732) LUKAS BANK Spółka Akcyjna, Wrocław, PL.

(540)

**Firm@Bank**

(531) 24.17.25, 27.5.1

(510), (511) **09** magnetyczne, mikroprocesorowe i optyczne nośniki danych z nagraniami, dyski z nagraniami, maszyny liczące, osprzęt do przetwarzania danych, oprogramowanie komputerowe, magnetycz-

ne, mikroprocesorowe i optyczne nośniki danych kodowane i niekodowane, moduły ładowalne z publikacjami w formie elektronicznej oraz zawierające treści multimedialne, **16** materiały biurowe zawarte w tej klasie, druki i publikacje dotyczące finansów, bankowości, produktów finansowych, w tym bankowych kart płatniczych, finansowania, inwestycji i ubezpieczenia, bankowości elektronicznej, materiały szkoleniowe i instruktażowe z wyjątkiem urządzeń, drukowane materiały reklamowe, **35** reklama, kreowanie wizerunku firmy, usługi marketingowe, usługi promocyjne obejmujące organizowanie, obsługę, administrowanie, nadzorowanie i zarządzanie planami marketingowymi, z uwzględnieniem pozyskiwania klientów w formie programów lojalnościowych, organizowanie imprez w celach promocyjnych i reklamowych, kompilacja, systematyzacja i przetwarzanie informacji w komputerowych bazach danych, **36** operacje bankowe, usługi bankowe z uwzględnieniem usług bankowych z dostępem bezpośrednim przez systemy elektroniczne (home banking lub electronic banking), usługi finansowe, analizy finansowe, doradztwo finansowe, informacja bankowa, inwestycje kapitałowe, lokaty kapitałowe, kredytowanie (finansowanie), emisja kart płatniczych, obsługa kart płatniczych, pośrednictwo finansowe, powiernictwo finansowe, finansowanie pożyczek, transakcje finansowe, operacje walutowe, transfer elektroniczny środków finansowych, zarządzanie finansami, usługi brokerskie w zakresie nieruchomości i hipotek, usługi w zakresie zarządzania, planowania i doradztwa w sprawach dotyczących mienia powierzonego, środków finansowych, ruchomości i nieruchomości, usługi brokerskie dotyczące papierów wartościowych, usługi w zakresie handlu papierami wartościowymi, informacja o usługach i produktach bankowych i finansowych, usługi brokerskie w zakresie ubezpieczeń, ubezpieczenia, doradztwo ubezpieczeniowe, informacja o ubezpieczeniach.

(111) **225334** (220) 2009 01 21 (210) 351087  
(151) 2010 02 23 (441) 2009 04 27

(732) LUKAS BANK Spółka Akcyjna, Wrocław, PL.

(540)

**FirmaBank**

Kolor znaku: granatowy, niebieski

(531) 27.5.1, 29.1.12

(510), (511) **09** magnetyczne, mikroprocesorowe i optyczne nośniki danych z nagraniami, dyski z nagraniami, maszyny liczące, osprzęt do przetwarzania danych, oprogramowanie komputerowe, magnetyczne, mikroprocesorowe i optyczne nośniki danych kodowane i niekodowane, moduły ładowalne z publikacjami w formie elektronicznej oraz zawierające treści multimedialne, **16** materiały biurowe zawarte w tej klasie, druki i publikacje dotyczące finansów, bankowości, produktów finansowych, w tym bankowych kart płatniczych, finansowania, inwestycji i ubezpieczenia, bankowości elektronicznej, materiały szkoleniowe i instruktażowe z wyjątkiem urządzeń, drukowane materiały reklamowe, **35** reklama, kreowanie wizerunku firmy, usługi marketingowe, usługi promocyjne obejmujące organizowanie, obsługę, administrowanie, nadzorowanie i zarządzanie planami marketingowymi, z uwzględnieniem pozyskiwania klientów w formie programów lojalnościowych, organizowanie imprez w celach promocyjnych i reklamowych, kompilacja, systematyzacja i przetwarzanie informacji w komputerowych bazach danych, **36** operacje bankowe, usługi bankowe z uwzględnieniem usług bankowych z dostępem bezpośrednim przez systemy elektroniczne (home banking lub electronic banking), usługi finansowe, analizy finansowe, doradztwo finansowe, informacja bankowa, inwestycje kapitałowe, lokaty kapitałowe, kredytowanie (finansowanie), emisja kart płatniczych, obsługa kart płatniczych, pośrednictwo finansowe, powiernictwo finansowe, finansowanie pożyczek, transakcje finansowe, operacje walutowe, transfer elektroniczny środków finansowych, zarządzanie finansami, usługi brokerskie w zakresie nieruchomości i hipotek, usługi w zakresie zarządzania, planowania i doradztwa w sprawach dotyczących mienia powierzonego, środków finansowych, ruchomości i nieruchomości, usługi brokerskie dotyczące papierów wartościowych, usługi w zakresie handlu papierami wartościowymi, informacja o usługach i produktach bankowych i finansowych, usługi brokerskie w zakresie ubezpieczeń, ubezpieczenia, doradztwo ubezpieczeniowe, informacja o ubezpieczeniach.



(111) **225335** (220) 2009 01 23 (210) 351193  
 (151) 2010 02 26 (441) 2009 04 27  
 (732) Laboratorium Kosmetyków Naturalnych FARMONA  
 Spółka z ograniczoną odpowiedzialnością, Kraków, PL.  
 (540)



Kolor znaku: srebrny, biały  
 (531) 5.5.19, 5.5.20, 26.11.13, 29.1.6  
 (510), (511) **03** produkty kosmetyczne, środki kosmetyczne do pielęgnacji skóry i ciała, w tym kremy, balsamy, mleczka, lotiony, żele, dezodoranty osobiste, wyroby perfumeryjne, wody kolońskie, wody toaletowe, preparaty kosmetyczne do kąpieli, mydła, szampony i środki do pielęgnacji włosów, szminki, środki kosmetyczne do płukania jamy ustnej, sole do kąpieli i pod prysznic nie do celów medycznych, produkty kosmetyczne i preparaty do opalania i po opalaniu oraz do ochrony przeciwsłonecznej, **05** produkty farmaceutyczne, suplementy żywności do celów medycznych, preparaty witaminowe, kosmetyczne preparaty lecznicze, **43** hotele, kafeterie, kawiarnie, pensjonaty, restauracje, wynajmowanie sal na konferencje, catering, wynajmowanie sal na posiedzenia, **44** aromaterapia, fizjoterapia, fizykoterapia, usługi fryzjerskie, kosmetyka, manicure, masaż, salony piękności, SPA, odnowa biologiczna, pedicure.

(111) **225336** (220) 2009 02 02 (210) 351498  
 (151) 2010 02 26 (441) 2009 05 11  
 (732) ICN POLFA Rzeszów Spółka Akcyjna, Rzeszów, PL.  
 (540) EXESTRALAN  
 (510), (511) **05** produkty farmaceutyczne, leki.

(111) **225337** (220) 2009 02 03 (210) 351583  
 (151) 2010 03 02 (441) 2009 05 11  
 (732) „SŁODKI STYL” Spółka z ograniczoną odpowiedzialnością,  
 Wysoka, PL.  
 (540)



Kolor znaku: brązowy, złoty  
 (531) 26.1.2, 27.5.1, 29.1.12  
 (510), (511) **29** mięso, ryby, drób, dziczyzna, ekstrakty mięsne, konserwowane, mrożone, suszone i gotowane owoce i warzywa, galaretki, dżemy, kompoty, jaja, mleko, produkty mleczne, oleje i tłuszcze jadalne, **30** kawa, herbata, kakao, cukier, ryż, tapioka, sago, kawa nienaturalna, mąka i produkty zbożowe, chleb, wyroby cukiernicze i słodczyce, lody, miód, melasa (syropy), drożdże, proszek do pieczenia, sól, musztarda, ocet, sosy (przyprawy), przyprawy, lód, **32** piwo, wody mineralne i gazowane oraz inne napoje bezalkoholowe, napoje owocowe i soki owocowe, syropy i inne preparaty do produkcji napojów.

(111) **225338** (220) 2009 02 05 (210) 351663  
 (151) 2010 03 05 (441) 2009 05 11  
 (732) POLSKIE ZDROJE Spółka z ograniczoną odpowiedzialnością  
 Spółka Komandytowo-Akcyjna, Warszawa, PL.  
 (540) Cała nadzieja w wodzie  
 (510), (511) **32** wody mineralne.

(111) **225339** (220) 2007 02 21 (210) 321648  
 (151) 2010 03 04 (441) 2007 05 28  
 (732) „MARWA” Export-Import Ali Emaid Iddine, Warszawa, PL.  
 (540)



Kolor znaku: czarny, żółty, szary, zielony  
 (531) 3.2.13, 5.1.2, 27.1.1, 27.5.1, 29.1.14  
 (510), (511) **43** gastronomia.

(111) **225340** (220) 2007 06 14 (210) 326537  
 (151) 2010 02 18 (441) 2007 09 17  
 (732) KAPITAŁ-CONSULTING Spółka z ograniczoną  
 odpowiedzialnością, Warszawa, PL.  
 (540)



Kolor znaku: niebieski, czerwony, biały  
 (531) 21.3.1, 24.17.1, 27.5.1, 27.7.1, 29.1.13  
 (510), (511) **25** odzież sportowa, bluzy męskie, bluzy damskie, bluzy dziecięce, stroje sportowe, kostiumy kąpielowe, kąpielówki, płaszcze kąpielowe, T-shirty damskie, T-shirty męskie, T-shirty dziecięce, szaliki, buty sportowe, **35** usługi w zakresie sprzedaży internetowej hurtowej i detalicznej towarów wymienionych w klasie 25.

(111) **225341** (220) 2007 06 14 (210) 326538  
 (151) 2010 02 18 (441) 2007 09 17  
 (732) KAPITAŁ-CONSULTING Spółka z ograniczoną  
 odpowiedzialnością, Warszawa, PL.  
 (540)



Kolor znaku: czerwony, niebieski, zielony, biały  
 (531) 24.17.1, 26.15.1, 26.15.5, 27.5.1, 27.7.1, 29.1.14  
 (510), (511) **25** odzież sportowa, bluzy męskie, bluzy damskie, bluzy dziecięce, stroje sportowe, kostiumy kąpielowe, kąpielówki, płaszcze kąpielowe, T-shirty damskie, T-shirty męskie, T-shirty dziecięce,

szaliki, buty sportowe, **35** usługi w zakresie sprzedaży internetowej hurtowej i detalicznej towarów wymienionych w klasie 25.

(111) **225342** (220) 2007 10 08 (210) 331158  
 (151) 2010 01 27 (441) 2008 01 21  
 (732) ASCOKLIMA Krzysztof Kapela, Warszawa, PL.  
 (540)



Kolor znaku: niebieski, czerwony, szary

(531) 26.11.1, 26.11.12, 27.5.1, 29.1.13  
 (510), (511) **37** usługi instalacyjne w zakresie systemów i urządzeń klimatyzacyjnych i wentylacyjnych; wykonywanie, konserwacja i naprawa: instalacji klimatyzacyjnych i wentylacyjnych oraz instalacji centralnego ogrzewania; instalowanie, naprawy i konserwacja maszyn, silników i turbin.

(111) **225343** (220) 2007 10 08 (210) 331159  
 (151) 2010 01 27 (441) 2008 01 21  
 (732) ASCOKLIMA Krzysztof Kapela, Warszawa, PL.  
 (540) ASCOKLIMA

(510), (511) **37** usługi instalacyjne w zakresie systemów i urządzeń klimatyzacyjnych i wentylacyjnych; wykonywanie, konserwacja i naprawa: instalacji klimatyzacyjnych i wentylacyjnych oraz instalacji centralnego ogrzewania; instalowanie, naprawy i konserwacja maszyn, silników i turbin.

(111) **225344** (220) 2007 10 12 (210) 331394  
 (151) 2009 12 29 (441) 2008 01 21  
 (732) ZBÓJNICKI SZLAK Leszek Młodzianowski, Żywiec, PL.  
 (540)



Kolor znaku: czarny, biały, czerwony, żółty, szary, brązowy

(531) 2.1.4, 6.1.2, 14.7.3, 27.5.1, 29.1.14  
 (510), (511) **37** znakowanie i wytyczanie szlaków turystycznych, **39** usługi biur i agencji turystycznych, wycieczki-organizowanie i rezerwowanie miejsc, wynajmowanie koni, wypożyczanie pojazdów i sprzętu pływającego, zwiedzanie turystyczne, transport samochodowy, przewóz turystów autokarami, **43** rezerwowanie i wynajmowanie miejsc noclegowych w pensjonatach, domach turystycznych, hotelach, kwaterach agroturystycznych, kempingach i polach namiotowych, w tym za pośrednictwem osób trzecich, przygotowywanie dań w barach, restauracjach, kawiarniach, stołówkach oraz ich dostawa, wypożyczanie namiotów i sprzętu kempingowego, eksploatacja terenów kempingowych, organizowanie obozów wakacyjnych.

(111) **225345** (220) 2008 02 13 (210) 336556  
 (151) 2009 12 29 (441) 2008 05 26  
 (732) TOYA SPÓŁKA AKCYJNA, Wrocław, PL.

(540)



Kolor znaku: żółty

(531) 1.13.10, 27.5.1, 29.1.2  
 (510), (511) **03** środki wybielające i inne substancje stosowane w praniu; środki do czyszczenia, polerowania, szorowania i ściernia; papier ścierny; mydła; środki perfumeryjne, olejki eteryczne, kosmetyki, płyny do pielęgnacji włosów; środki do czyszczenia zębów, **07** maszyny i obrabiarki, w tym także elektryczne, mechaniczne lub pneumatyczne: maszyny i urządzenia do czyszczenia, maszyny drenarskie, maszyny do obróbki drewna, maszyny do budowy dróg, maszyny do filtrowania, frezarki, generatory elektryczności, gładziarki, maszyny do gwintowania, maszyny do obróbki kamienia, pistolety dozujące klej, pistolety do wytłaczania masy uszczelniającej, koparki, kosiarki, urządzenia do malowania, młoty, podnośniki, ściągacze do łożysk i sprężyn, szlifierki, wiertarki, mieszała do farb, smarownice i oliwiarki; noże, nożyce i nożyczki elektryczne; obudowy maszyn, podajniki jako części maszyn; silniki (z wyjątkiem stosowanych w pojazdach lądowych); mechanizmy sprzęgania i napędu (z wyjątkiem stosowanych w pojazdach lądowych); mechaniczne narzędzia rolnicze, **08** narzędzia i przyrządy ręcznie sterowane, wyroby nożownicze, w tym także: ręczne wyciskacze do mas uszczelniających, obcinaki, nożyce do blachy i drutu, szczypce, klucze maszynowe, śrubokręty, wkrętaki do zerwania śrub, nitownice, zszywacze tapicerskie, pistolety do klejenia, przyrządy do taśmy pakowej, noże do tapet, nożyce monterskie, scyzoryki, sekatory, wiertła, gwintownice, gwintowniki, narzynki, pilniki, dłuta i przecinaki, strugi, piłki do metalu i drewna, młotki, siekiery, łomy, szpachelki metalowe, pacy tynkarskie metalowe, skrobaki do szyb, cyklony ręczne, szczotki druciane, sztucze stołowe, ręczne sterowane pompki wymiany oleju, pompki nożne do kół, magnetyzery do wkrętaków, sznury traserskie, ostrza, tarcze do cięcia, tarcze do szlifowania, narzędzia i przyrządy do cięcia glazury, szkła, **09** urządzenia, aparaty i przyrządy naukowe, żeglarskie, geodezyjne, fotograficzne, kinematograficzne, optyczne, wagowe, pomiarowe, sygnalizacyjne, kontrolne, do ratowania życia; urządzenia i przyrządy elektryczne przewodzące, przełączające, transformujące, akumulatorowe i kontrolno-sterujące; urządzenia do gaszenia ognia; urządzenia do nagrywania, transmisji lub reprodukcji dźwięku i obrazu; maszyny liczące, sprzęt przetwarzający dane, komputery, magnetyczne nośniki danych; odzież i obuwie ochronne, okulary, słuchawki i maski ochronne; pasy bezpieczeństwa inne niż do siedzeń w pojazdach lub wyposażenia sportowego.

(111) **225346** (220) 2008 02 13 (210) 336557  
 (151) 2009 12 29 (441) 2008 05 26  
 (732) TOYA SPÓŁKA AKCYJNA, Wrocław, PL.

(540) VOREL

(510), (511) **03** środki wybielające i inne substancje stosowane w praniu; środki do czyszczenia, polerowania, szorowania i ściernia; papier ścierny; mydła; środki perfumeryjne, olejki eteryczne, kosmetyki, płyny do pielęgnacji włosów; środki do czyszczenia zębów, **06** metale nieszlachetne i ich stopy; budowlane materiały metalowe, przenośne metalowe konstrukcje budowlane; przewody nieelektryczne i przewody drutowe z metali nieszlachetnych; drobne wyroby żelazne, pojedyncze drobne wyroby metalowe; rury i rurki metalowe; kasy pancerne; skrzynki na narzędzia metalowe; towary z metali nieszlachetnych nie ujęte w innych klasach; rudy (kruszyce), **07** maszyny i obrabiarki w tym także elektryczne, mechaniczne lub pneumatyczne: maszyny i urządzenia do czyszczenia, maszyny drenarskie, maszyny do obróbki drewna, maszyny do budowy dróg, maszyny do filtrowania, frezarki, generatory elektryczności, gładziarki, maszyny do gwintowania, maszyny do obróbki kamienia, pistolety dozujące klej, pistolety do wytłaczania masy uszczelniającej, koparki, kosiarki, urządzenia do malowania, młoty, podnośniki, ściągacze do łożysk i sprężyn, szlifierki, wiertarki, mieszała do farb, smarownice

i oliwiarki; noże, nożyce i nożyczki elektryczne; obudowy maszyn, podajniki jako części maszyn; silniki (z wyjątkiem stosowanych w pojazdach lądowych); mechanizmy sprzęgania i napędu (z wyjątkiem stosowanych w pojazdach lądowych); mechaniczne narzędzia rolnicze, **08** narzędzia i przyrządy ręcznie sterowane, wyroby nożownicze w tym także: ręczne wyciskacze do mas uszczelniających, obcinaki, nożyce do blachy i drutu, szczypce, klucze maszynowe, śrubokręty, wkrętaki do zerwanych śrub, nitownice, zszywacze tapicerskie, pistolety do klejenia, przyrządy do taśmy pakowej, noże do tapet, nożyce monterskie, scyzoryki, sekatory, wiertła, gwintownice, gwintowniki, narzynki, pilniki, dłuta i przecinaki, strugi, piłki do metalu i drewna, młotki, siekiery, łomy, szpachelki metalowe, pace tynkarskie metalowe, skrobaki do szyb, cykliny ręczne, szczotki druciane, sztucze stołowe, ręczne sterowane pompki wymiany oleju, pompki nożne do kół, magnetyzery do wkrętaków, sznury traserskie, ostrza, tarcze do cięcia, tarcze do szlifowania, narzędzia i przyrządy do cięcia glazury, szkła, **09** urządzenia, aparaty i przyrządy naukowe, żeglarskie, geodezyjne, fotograficzne, kinematograficzne, optyczne, wagowe, pomiarowe, sygnalizacyjne, kontrolne, do ratowania życia; urządzenia i przyrządy elektryczne przewodzące, przełączające, transformujące, akumulatorowe i kontrolno-sterujące; urządzenia do gaszenia ognia; urządzenia do nagrywania, transmisji lub reprodukcji dźwięku i obrazu; maszyny liczące, sprzęt przetwarzający dane, komputery, magnetyczne nośniki danych; odzież i obuwie ochronne, okulary, słuchawki i maski ochronne; pasy bezpieczeństwa inne niż do siedzeń w pojazdach lub wyposażenia sportowego, **11** urządzenia do oświetlania, ogrzewania, wytwarzania pary, gotowania, chłodzenia, suszenia, wentylacji, zaopatrzenia w wodę oraz instalacje sanitarne, **16** kalendarze, czasopisma, materiały piśmienne i biurowe z wyjątkiem mebli; materiały szkoleniowe i instruktażowe (z wyjątkiem aparatów); pędzle malarskie, wałki malarskie; materiały z tworzyw sztucznych do pakowania nie ujęte w innych klasach; taśmy przyklepne do celów papierniczych, użytku medycznego czy domowego; kleje do materiałów piśmiennych lub do celów domowych.

(111) **225347** (220) 2008 05 19 (210) 341108  
 (151) 2010 01 06 (441) 2008 09 01  
 (732) FIORENTINO Janusz Mroszczyk, Przemyśl, PL.  
 (540)



Kolor znaku: bordowy, różowy  
 (531) 26.13.25, 27.5.1, 29.1.12

(510), (511) **20** meble, meble dziecięce, wypoczynkowe, sypialniane, stołowe, kuchenne, biurowe, łazienkowe i ogrodowe, meble drewniane, metalowe, z ratanu, bambusa, z tworzywa sztucznego, tapicerowane, materace, poduszki, pościel, kosze nie ujęte w innych klasach, kwiatniki, półki, wieszaki, lustra, obrazy, ramy do obrazów, karnisze, żaluzje drewniane, rolety, wyroby (nie ujęte w innych klasach) z drewna, korka, trzciny, wikliny, rogu, kości, kości słoniowej, fiszbinu, muszli, bursztynu, macicy perłowej, sepiolitu, imitacji tych surowców lub z tworzyw sztucznych, **24** tekstylia i wyroby włókiennicze nie ujęte w innych klasach; bielizna pościelowa, komplety pościelowe, koce, pledy, kapy i narzuty na łóżka, kołdry, poduszki, pierzyny, śpiwory, pokrycia na materace, bielizna kąpielowa (z wyjątkiem odzieży), ręczniki, ścierki, firany, zasłony, kotary, zasłony prysznicowe, moskitiery, bielizna stołowa, obrusy, serwetki, gobeliny, okładziny do mebli, pokrowce, materiały tekstylne na obicia ścienne, materiały włókiennicze, tkaniny, dzianiny, materiały tekstylne nietkane, substytuty tkanin, **25** odzież, obuwie, nakrycia głowy, **35** usługi w zakresie sprzedaży wyżej wymienionych towarów oraz artykułów kompleksowego wyposażenia wnętrz, artykułów użytku domowego, artykułów gospodarstwa domowego, artykułów dla dzieci, gier i zabawek, artykułów piśmiennych, kosmetyków, artykułów użytku osobistego, artykułów przemysłowych oraz elektrycznych i elektronicznych; usługi zarządzania i administrowania działalnością handlową, usługi w zakresie doradztwa handlowego i gospodarczego, pomoc i doradztwo w organizowaniu, zarządzaniu i prowadzeniu przedsiębiorstw handlowych, sklepów, hurtowni oraz sprzedaży internetowej; agencje eksportowo-importowe, usługi przedstawicielskie i agencyjne w zakresie handlu, pośrednictwo handlowe, wyszukiwanie partnerów

handlowych, pośredniczenie w zawieraniu kontraktów handlowych, organizowanie sieci sprzedaży; informacja handlowa, badanie rynku i opinii publicznej; prezentacja oferty handlowej w Internecie; organizowanie targów, wystaw handlowych, reklamowych, giełd, aukcji, przetargów, organizowanie pokazów towarów; usługi w zakresie reklamy i promocji, usługi w zakresie promocji firm oraz towarów; zgrupowanie na rzecz osób trzecich różnych towarów pozwalające nabywcy wygodnie oglądać i kupować te towary: w sklepach, hurtowniach, z katalogu różnych artykułów, na stronie internetowej, za pośrednictwem usługi elektronicznej, za pośrednictwem systemu telezakupów, wykorzystując zamówienie korespondencyjne, używając środków telekomunikacji; usługi internetowe, zarządzanie zbiorami informatycznymi i zbiorami danych w systemach komputerowych, pozyskiwanie danych do komputerowych baz danych, usługi systematyzacji, sortowania i kompilacji danych w komputerowych bazach danych, komputerowe zarządzanie plikami, wyszukiwanie informacji w bazach i plikach komputerowych.

(111) **225348** (220) 2008 05 23 (210) 341275  
 (151) 2009 12 29 (441) 2008 09 01  
 (732) „Velvet Image” Łukasz Bąk, Żnin, PL.  
 (540) VELVET STUDIO  
 (510), (511) **41** studia fotograficzne, studia filmowe i studia nagrań, nagrywanie, produkcja i montaż filmów, sesje zdjęciowe, usługi w zakresie wykonywania fotografii, fotografii ślubnych (zdjęcia ślubne), fotografii dzieci (zdjęcia dzieci), fotografii portretowej; informacja o powyższych usługach.

(111) **225349** (220) 2008 05 30 (210) 341520  
 (151) 2010 02 09 (441) 2008 09 01  
 (732) Andrzej Babijew, Wrocław, PL.  
 (540)



Kolor znaku: ciemnoniebieski, biały

(531) 27.5.1, 29.1.12  
 (510), (511) **39** biura turystyczne, transport pasażerski, **43** hotele.

(111) **225350** (220) 2008 06 24 (210) 342609  
 (151) 2010 01 12 (441) 2008 09 29  
 (732) PPG Deco Polska Sp. z o.o., Wrocław, PL.  
 (540) Optymizm

(510), (511) **02** farby, lakiery, emalie, pokosty, bejce, koloranty, środki zabezpieczające drewno, **19** materiały budowlane niemetalowe, **35** reklama towarów-ukazanie zalet towarów celem ich zakupu.

(111) **225351** (220) 2008 07 14 (210) 343553  
 (151) 2009 12 30 (441) 2008 10 27  
 (732) MM Brown Polska Spółka z ograniczoną odpowiedzialnością, Poznań, PL.

(540) chocolissimo

(510), (511) **30** czekolada, wyroby czekoladowe, wyroby cukiernicze, **39** dystrybucja towarów, dostarczanie towarów, pakowanie produktów.

(111) **225352** (220) 2008 07 21 (210) 343866  
 (151) 2010 01 06 (441) 2008 10 27  
 (732) „TRAKT” Piotr Sędkak, Warszawa, PL.  
 (540)



(531) 26.11.1, 27.5.1

(510), (511) **37** usługi budowlane, naprawy, usługi instalacyjne; budowa i naprawa nawierzchni drogowych, dróg, mostów i autostrad, roboty związane z budową dróg szynowych i kolei podziemnej, ukła-

danie, renowacje, remonty: nawierzchni asfaltowych, betonowych, z kostki brukowej, roboty brukarskie, roboty ziemne, niwelacja terenu, znakowane pionowe i poziome dróg, znakowanie ulic; informacja budowlana.

(111) **225353** (220) 2008 07 29 (210) 344213  
 (151) 2009 12 28 (441) 2008 11 10  
 (732) BORGIS Spółka z o.o., Warszawa, PL.  
 (540)

## ANAESTHESIOLOGY INTENSIVE THERAPY

(531) 27.5.1  
 (510), (511) **16** pisma periodyczne i nieperiodyczne.

(111) **225354** (220) 2008 07 31 (210) 344339  
 (151) 2010 02 11 (441) 2008 11 10  
 (732) Firma KORAB Andrzej Siemieniak, Warszawa, PL.  
 (540)



Kolor znaku: czerwony, zielony  
 (531) 11.3.1, 19.7.1, 26.11.1, 27.5.1, 29.1.12  
 (510), (511) **30** makarony, w tym makarony ekologiczne, **41** usługi dotyczące rozrywki związane z organizacją: przyjęć, imprez, spotkań okolicznościowych i towarzyskich; organizowanie imprez sportowych i rekreacyjnych; organizowanie narad, odczytów, szkoleń, konferencji, sympozjów, kongresów i zjazdów; organizowanie konkursów edukacyjnych lub rozrywkowych; usługi związane z organizacją wypoczynku; prowadzenie i organizowanie dyskotek, dancinów, balów oraz salonów gier, **43** usługi hotelowe; usługi domów wypoczynkowych i turystycznych dotyczące zakwaterowania i posiłków; usługi związane z rezerwowaniem i wynajmowaniem miejsc noclegowych w hotelach, pensjonatach, domach turystycznych i motelach; usługi agencji zakwaterowań; usługi gastronomiczne; obsługa przyjęć okazjonalnych w zakresie posiłków; usługi kawiarni, restauracji, kafełkarni, barów, snack-barów, pubów, stołówek i innych placówek gastronomicznych; przygotowywanie dań (żywność i napoje) na wynos oraz ich dostawa (katering); przygotowywanie dań i napojów na wynos.

(111) **225355** (220) 2008 08 07 (210) 344640  
 (151) 2010 03 11 (441) 2008 11 10  
 (732) Firma Handlowa „GAJEWCZYK” Krzysztof Gajewczyk, Zduńska Wola, PL.  
 (540)



Kolor znaku: czerwony  
 (531) 26.1.1, 26.11.3, 27.5.1, 29.1.1

(510), (511) **32** piwo, **33** wódka, wino, alkoholowe napoje, **34** tytoń, papierosy.

(111) **225356** (220) 2008 08 19 (210) 345007  
 (151) 2010 03 02 (441) 2008 11 24  
 (732) TRADUS AG, Zug, CH.  
 (540)



Kolor znaku: czarny, czerwony, jasnostalowy  
 (531) 27.5.1, 27.5.11, 29.1.13  
 (510), (511) **35** pozyskiwanie danych do komputerowych baz danych, sortowanie danych w bazach komputerowych, **38** przysyłanie plików graficznych przez Internet, **40** cyfrowy skład fotograficzny plików graficznych przysyłanych przez Internet, wykonywanie odbitek fotograficznych na dowolnym podłożu z cyfrowych plików graficznych przysyłanych przez Internet, wykonywanie odbitek fotograficznych na papierze fotograficznym z cyfrowych plików graficznych przysyłanych przez Internet, **42** administrowanie stronami komputerowymi (sieciowymi), aktualizacja oprogramowania komputerowego, analizy systemów komputerowych, obsługa techniczna baz danych dostępnych przez Internet, projektowanie oprogramowania komputerowego, tworzenie i utrzymywanie w imieniu osób trzecich informatycznych systemów marketingowych dostępnych przez Internet, tworzenie i utrzymywanie systemów obsługi klienta przez Internet, tworzenie i utrzymywanie stron internetowych w imieniu osób trzecich.

(111) **225357** (220) 2008 08 19 (210) 345008  
 (151) 2010 03 02 (441) 2008 11 24  
 (732) TRADUS AG, Zug, CH.  
 (540) Alle-gadu

(510), (511) **35** reklama za pośrednictwem sieci komputerowej, w tym Internetu, publikowanie tekstów reklamowych, rozpowszechnianie ogłoszeń reklamowych, uaktualnianie materiału reklamowego, wynajmowanie miejsc na umieszczanie ogłoszeń lub reklam, zarządzanie zbiorami informatycznymi, pozyskiwanie danych do komputerowych baz danych, sortowanie danych w bazach komputerowych, **38** usługi w zakresie łączności za pośrednictwem Internetu, poczta elektroniczna, połączenia ze światową siecią komputerową za pośrednictwem telekomunikacji, komunikatory internetowe, **42** administrowanie stronami komputerowymi (sieciowymi), aktualizacja oprogramowania komputerowego, analizy systemów komputerowych, obsługa techniczna baz danych dostępnych przez Internet, projektowanie oprogramowania komputerowego, tworzenie i utrzymywanie w imieniu osób trzecich informatycznych systemów marketingowych dostępnych przez Internet, tworzenie i utrzymywanie systemów obsługi klienta dostępnych przez Internet, tworzenie i utrzymywanie stron internetowych w imieniu osób trzecich.

(111) **225358** (220) 2008 08 19 (210) 345009  
 (151) 2010 03 02 (441) 2008 11 24  
 (732) TRADUS AG, Zug, CH.  
 (540) Allegadu

(510), (511) **35** reklama za pośrednictwem sieci komputerowej, w tym Internetu, publikowanie tekstów reklamowych, rozpowszechnianie ogłoszeń reklamowych, uaktualnianie materiału reklamowego, wynajmowanie miejsc na umieszczanie ogłoszeń lub reklam, zarządzanie zbiorami informatycznymi, pozyskiwanie danych do komputerowych baz danych, sortowanie danych w bazach komputerowych, **38** usługi w zakresie łączności za pośrednictwem Internetu, poczta elektroniczna, połączenia ze światową siecią komputerową za pośrednictwem telekomunikacji, komunikatory internetowe, **42** administrowanie stronami komputerowymi (sieciowymi), aktualizacja oprogramowania komputerowego, analizy systemów komputerowych, obsługa techniczna baz danych dostępnych przez Internet, projektowanie oprogramowania komputerowego, tworzenie i utrzymywanie w imieniu osób trzecich informatycznych systemów marketingowych dostępnych przez Internet, tworzenie i utrzymywanie systemów obsługi klienta dostępnych przez Internet, tworzenie i utrzymywanie stron internetowych w imieniu osób trzecich.

(111) **225359** (220) 2008 08 19 (210) 345029  
 (151) 2010 03 02 (441) 2008 11 24  
 (732) TRADUS AG, Zug, CH.  
 (540) AlleKarta  
 (510), (511) **35** aukcje publiczne, aukcje internetowe, reklama za pośrednictwem sieci komputerowej, w tym Internetu, publikowanie tekstów reklamowych, rozpowszechnianie ogłoszeń reklamowych, uaktualnianie materiału reklamowego, wynajmowanie miejsc na umieszczanie ogłoszeń lub reklam, zarządzanie zbiorami informacyjnymi, pozyskiwanie danych do komputerowych baz danych, sortowanie danych w bazach komputerowych, **36** operacje bankowe i finansowe, dokonywanie rozliczeń i płatności, w tym za pomocą Internetu, **42** administrowanie stronami komputerowymi (sieciowymi), aktualizacja oprogramowania komputerowego, analizy systemów komputerowych, obsługa techniczna baz danych dostępnych przez Internet, projektowanie oprogramowania komputerowego, tworzenie i utrzymywanie w imieniu osób trzecich informatycznych systemów marketingowych dostępnych przez Internet, tworzenie i utrzymywanie systemów obsługi klienta dostępnych przez Internet, tworzenie i utrzymywanie stron internetowych w imieniu osób trzecich.

(111) **225360** (220) 2008 08 19 (210) 345038  
 (151) 2009 10 30 (441) 2008 11 24  
 (732) Przedsiębiorstwo Budownictwa Mieszkaniowego INTER INVEST Spółka z o.o., Wrocław, PL.  
 (540) i2 development  
 (510), (511) **35** promocja usług budowlanych, rozpowszechnianie materiałów reklamowych związanych z prowadzeniem usług budowlanych i architektonicznych w prasie, radio, telewizji i na stronie internetowej, **36** agencje nieruchomości, agencje pośrednictwa w obrocie nieruchomościami, wycena, obrót, wynajem i wydzierżawianie nieruchomości, mieszkań, miejsc parkingowych, powierzchnie biurowych, powierzchni magazynowych, powierzchni handlowych i produkcyjnych, obrót i wydzierżawianie gruntów, usługi sporządzania umów najmu i dzierżawy, administrowanie i zarządzanie nieruchomościami, usługi inwestycyjne w zakresie nieruchomości z funduszy własnych i powierzonych, usługi deweloperskie, usługi kompleksowej organizacji procesów inwestycyjnych obejmujące pozyskiwanie nieruchomości, załatwianie formalności, analizy finansowe, pozyskiwanie środków finansowych, organizację procesu budowy oraz przeniesienie własności nieruchomości, usługi tworzenia wspólnego kapitału w zakresie inwestowania w nieruchomości, usługi powiernictwa w zakresie inwestowania w nieruchomości, **37** usługi w zakresie budownictwa mieszkaniowego, użyteczności publicznej i przemysłowej, przygotowywanie terenu pod budowę, wznoszenie kompletnych budynków i budowli lub ich części, usługi z zakresu funkcji generalnego wykonawcy i inwestora zastępczego robót budowlanych, wykonywanie wykończeniowych robót budowlanych, murowanie, tynkowanie, matowanie, usługi instalacyjne, dekarские i hydrauliczne, remonty i rozbiórki budynków, wypożyczanie maszyn i urządzeń budowlanych, wynajmowanie sprzętu budowlanego i burzącego wraz z ich obsługą, usługi z zakresu inżynierii lądowej i wodnej, usługi w zakresie izolacji i uszczelniania budynków, sprzątanie i czyszczenie obiektów, nadzór budowlany.

(111) **225361** (220) 2008 08 25 (210) 345236  
 (151) 2009 12 29 (441) 2008 12 08  
 (732) WOLDREW Spółka z ograniczoną odpowiedzialnością, Poniec, PL.  
 (540)



Kolor znaku: zielony, biały, grafitowy  
 (531) 5.1.16, 27.5.1, 29.1.13

(510), (511) **19** parkiet, mozaika parkietowa, podłogi niemetalowe, deski podłogowe, podłogowe płyty parkietowe, boazeria, fryzy parkietowe, tarcica, brykiety opałowe, panele podłogowe i ściennie, listwy przyściennie i narożnikowe, parapety, **35** prowadzenie sklepów i hurtowni z parkietem, deskami podłogowymi, mozaiką parkietową, panelami podłogowymi i ściennymi, listwami podłogowymi, wykładzinami podłogowymi, klejami i materiałami izolacyjnymi do montażu podłóg, bejcami lakierami, farbami, olejami, woskami i środkami do konserwacji i pielęgnacji podłóg, barwnikami, materiałami ściernymi do szlifowania elementów podłóg i cyklinowania podłóg, maszynami i urządzeniami do prac parkieciarskich, przyrządami do pomiaru warunków środowiska w pomieszczeniach użytkowych, **37** usługi montażu, naprawy, renowacji i pielęgnacji podłóg, układania parkietu, przygotowania podłoża do układania podłóg, lakierowania, olejowania, woskowania, cyklinowania, szlifowania, doradztwo w zakresie naprawy i montażu podłóg, **42** doradztwo i projektowanie wnętrz i podłóg.

(111) **225362** (220) 2008 08 25 (210) 345240  
 (151) 2009 12 29 (441) 2008 12 08  
 (732) WOLDREW Spółka z ograniczoną odpowiedzialnością, Poniec, PL.  
 (540) WOLDREW  
 (510), (511) **19** parkiet, mozaika parkietowa, podłogi niemetalowe, deski podłogowe, podłogowe płyty parkietowe, boazeria, fryzy parkietowe, tarcica, brykiety opałowe, panele podłogowe i ściennie, listwy przyściennie i narożnikowe, parapety, **35** prowadzenie sklepów i hurtowni z parkietem, deskami podłogowymi, mozaiką parkietową, panelami podłogowymi i ściennymi, listwami podłogowymi, wykładzinami podłogowymi, klejami i materiałami izolacyjnymi do montażu podłóg, bejcami lakierami, farbami, olejami, woskami i środkami do konserwacji i pielęgnacji podłóg, barwnikami, materiałami ściernymi do szlifowania elementów podłóg i cyklinowania podłóg, maszynami i urządzeniami do prac parkieciarskich, przyrządami do pomiaru warunków środowiska w pomieszczeniach użytkowych, **37** usługi montażu, naprawy, renowacji i pielęgnacji podłóg, układania parkietu, przygotowania podłoża do układania podłóg, lakierowania, olejowania, woskowania, cyklinowania, szlifowania, doradztwo w zakresie naprawy i montażu podłóg, **42** doradztwo i projektowanie wnętrz i podłóg.

(111) **225363** (220) 2008 08 29 (210) 345513  
 (151) 2009 12 30 (441) 2008 12 08  
 (732) PETRYNA NEW TECHNOLOGIES Świat Laptopów Michał Petryna, Bytom, PL.  
 (540)

**SWIATLAPTOPOW.PL**

Kolor znaku: czarny, niebieski, czerwony

(531) 1.5.1, 27.5.1, 29.1.13  
 (510), (511) **09** sprzęt przetwarzający dane; komputery; akcesoria i sprzęt komputerowy; laptopy, palmtopy, urządzenia nawigacyjne, sterowniki, monitory; komputerowe urządzenia peryferyjne; czyste i nagrane nośniki danych; gry komputerowe; oprogramowanie komputerowe; urządzenia i przyrządy: sygnalizacyjne, kontrolne, do celów dydaktycznych; urządzenia i przyrządy elektryczne kontrolno-sterujące, **35** usługi sprzedaży następujących towarów: sprzęt przetwarzający dane; komputery; akcesoria i sprzęt komputerowy; laptopy, palmtopy, urządzenia nawigacyjne, sterowniki; komputerowe urządzenia peryferyjne; czyste i nagrane nośniki danych; gry komputerowe; oprogramowanie komputerowe; urządzenia i przyrządy: sygnalizacyjne, kontrolne, do celów dydaktycznych; urządzenia i przyrządy elektryczne kontrolno-sterujące w sklepach, hurtowniach, za pośrednictwem Internetu (sprzedaż on-line) oraz w formie sprzedaży wysyłkowej i katalogowej; prezentacja oferty handlowej w Internecie; usługi reklamy, promocja sprzedaży, **37** naprawy, usługi instalacyjne w dziedzinie sprzętu komputerowego; diagnozowanie usterek, naprawa i konserwacja: komputerów, sprzętu komputerowego, urządzeń peryferyjnych, urządzeń elektronicznych.

(111) **225364** (220) 2008 09 03 (210) 345663  
 (151) 2009 12 29 (441) 2008 12 08

(732) K7 Consulting Jakub Czajczyński, Pawłówek, PL.  
(540)



Kolor znaku: złoty, czarny, zielony, biały  
(531) 5.3.11, 26.2.1, 26.4.2, 27.5.1, 29.1.14  
(510), (511) **29** artykuły żywnościowe rolnictwa ekologicznego oraz dla diabetyków zawarte w tej klasie; mięso, ryby, drób, dziczyzna, ekstrakty mięsne; konserwowane, mrożone, suszone i gotowane owoce i warzywa; owoce kandyzowane, lukrowane; galaretki, dżemy, kompoty, konfitury, powidła, marmolady; jaja, sery, masła, mleko, kefir, jogurty, produkty mleczne; oleje i tłuszcze jadalne, oliwa; chrupki owocowe; flaki, gołąbki, gotowe dania w słoikach zawarte w tej klasie; imbir; kotlety wegetariańskie; orzechy spreparowane; masło czekoladowe, pasty wegetariańskie zawarte w tej klasie; zioła konserwowane; pasztety mięsne, pasztety z wątróbki, **30** artykuły żywnościowe rolnictwa ekologicznego oraz dla diabetyków zawarte w tej klasie; kawa, herbata, kakao, preparaty roślinne zastępujące kawę; cukier, cukier trzcinowy, cukier kandyzowany do celów spożywczych, słodziki naturalne, ryż, makarony, tapioka, sago, mąka i produkty zbożowe, potrawy na bazie mąki, chleb, chleb bezdrożdżowy, bułeczki i bułki, pieczywo z pełnego przemiału, chrupkie pieczywo, płatki zbożowe, suchary, herbatniki, wafle, wyroby cukiernicze i słodczyce, czekolada, wyroby czekoladowe, cukierki, marcepan, muesli, lody, wyroby lodowe; miód, melasa; drożdże, proszek do pieczenia, sól, musztardy, keczupy, ocet, sosy, przyprawy; majonezy; aromaty i esencje naturalne do żywności, batony lukrecjowe, biszkopty, budynie, ciasta, ciasta przekładane mięsem, ciasteczka, ciastka, ciasto na ciastka, ciasto w proszku, drożdże, paszteciki, paszety wegetariańskie, pierogi, pizze, zupy skoncentrowane, **31** produkty rolne, ogrodnicze, leśne oraz ziarna nie ujęte w innych klasach; świeże owoce i warzywa, nasiona, rośliny i kwiaty naturalne; chmiel, grzyby świeże, migdały, orzechy, sezam, zioła ogrodowe świeże, ziarna: żyta, pszenicy, orkiszu, słonecznika, dyni, soczewicy, amarantusa, **35** prowadzenie hurtowni i sklepów oraz sprzedaż na stronach www: zdrowej żywności, produktów spożywczych rolnictwa ekologicznego, regionalnego, tradycyjnego.

(111) **225365** (220) 2008 09 05 (210) 345766  
(151) 2009 12 28 (441) 2008 12 08  
(732) OPTIMUM MARK Spółka z o.o., Warszawa, PL.  
(540)



Kolor znaku: niebieski, biały, różowy  
(531) 1.15.15, 27.5.1, 29.1.13  
(510), (511) **05** witaminy i dodatki mineralne, tabletki musujące z witaminami i minerałami, **32** napoje bezalkoholowe wzbogacone witaminami i minerałami, preparaty do przygotowywania napojów.

(111) **225366** (220) 2008 09 08 (210) 345870  
(151) 2009 12 29 (441) 2008 12 22  
(732) MEZE Spółka z ograniczoną odpowiedzialnością, Wrocław, PL.

(540)

nie  
udajemy  
Greka

Kolor znaku: niebieski i jego odcienie

(531) 27.5.1, 29.1.4  
(510), (511) **43** usługi prowadzenia restauracji, barów, snack-barów, kawiarni, kafeterii; przygotowywanie i dostarczanie potraw na zamówienie.

(111) **225367** (220) 2008 09 09 (210) 345918  
(151) 2010 02 05 (441) 2008 12 22  
(732) Przemysław Zawadowicz, Pabianice, PL.  
(540)



Kolor znaku: złoty, ciemnozłoty

(531) 2.3.7, 27.5.1, 29.1.2  
(510), (511) **25** suknie ślubne.

(111) **225368** (220) 2008 09 16 (210) 346218  
(151) 2010 01 26 (441) 2008 12 22  
(732) MM Brown Polska Spółka z ograniczoną odpowiedzialnością, Poznań, PL.  
(540) CHOCOTEXT  
(510), (511) **33** napoje alkoholowe (z wyjątkiem piwa), likiery, aperitify, koktajle, nalewki, napoje alkoholowe zawierające owoce, ekstrakty z owoców z alkoholem, wódki, wina, miody pitne, napoje spirytusowe.

(111) **225369** (220) 2008 09 25 (210) 346523  
(151) 2010 03 04 (441) 2009 01 05  
(732) Zakład Wyrobów Cukierniczych „MILLANO” Krzysztof Kotas, Przeźmierowo, PL.  
(540) HIBBI BANG BANG  
(510), (511) **30** karmelki, wyroby żelowe, pomadki, czekolady, galaretki, praliny czekoladowe, inne wyroby czekoladowe i czekoladopodobne, słodczyce z wyjątkiem gumy do żucia.

(111) **225370** (220) 2008 09 25 (210) 346583  
(151) 2009 12 30 (441) 2009 01 05  
(732) Laboratorium Kosmetyczne „JOANNA” Spółka Jawna, Bogusław Górka i Ryszard Korczak, Warszawa, PL.  
(540)

SWEET FANTASY

Kolor znaku: czarny, czerwony, biały

(531) 26.4.2, 27.5.1, 29.1.13  
(510), (511) **03** kosmetyki do pielęgnacji, mycia i upiększania włosów, artykuły perfumeryjne.

(111) **225371** (220) 2008 09 25 (210) 346584  
(151) 2009 12 30 (441) 2009 01 05

(732) Laboratorium Kosmetyczne „JOANNA” Spółka Jawna,  
Bogusław Górka i Ryszard Korczak, Warszawa, PL.  
(540)



Kolor znaku: jasnozielony, amarantowy, biały, zielony,  
ciemnozielony

(531) 19.11.1, 26.2.1, 26.11.3, 27.5.1, 29.1.15  
(510), (511) **03** kosmetyki do pielęgnacji, mycia i upiększania włosów, artykuły perfumeryjne.

(111) **225372** (220) 2008 09 25 (210) 346585  
(151) 2009 12 30 (441) 2009 01 05  
(732) Laboratorium Kosmetyczne „JOANNA” Spółka Jawna,  
Bogusław Górka i Ryszard Korczak, Warszawa, PL.  
(540)



Kolor znaku: jasnozielony, amarantowy, biały, zielony,  
ciemnozielony

(531) 19.11.1, 26.2.1, 26.11.3, 27.5.1, 27.7.25, 29.1.15  
(510), (511) **03** kosmetyki do pielęgnacji, mycia i upiększania włosów, artykuły perfumeryjne.

(111) **225373** (220) 2008 10 02 (210) 346925  
(151) 2010 01 07 (441) 2009 01 05  
(732) Juki Co., Ltd., Tokio, JP.  
(540)

# baby lock

(531) 27.5.1  
(510), (511) **07** maszyny do szycia, części i akcesoria do maszyn do szycia zawarte w tej klasie, **26** igły do maszyn do szycia.

(111) **225374** (220) 2008 10 13 (210) 347379  
(151) 2010 03 11 (441) 2009 01 19  
(732) ICN POLFA Rzeszów S.A., Rzeszów, PL.  
(540) inaltiv  
(510), (511) **05** produkty farmaceutyczne, leki.

(111) **225375** (220) 2008 10 13 (210) 347380  
(151) 2010 03 11 (441) 2009 01 19  
(732) ICN POLFA Rzeszów S.A., Rzeszów, PL.  
(540) infortiv  
(510), (511) **05** produkty farmaceutyczne, leki.

(111) **225376** (220) 2008 10 13 (210) 347382  
(151) 2010 03 11 (441) 2009 01 19  
(732) ICN POLFA Rzeszów S.A., Rzeszów, PL.  
(540) binhaltiv  
(510), (511) **05** produkty farmaceutyczne, leki.

(111) **225377** (220) 2009 03 04 (210) 352885  
(151) 2010 03 11 (441) 2009 06 08  
(732) Grupa Przyjaznych Sklepów Hali Banacha AMICUS  
Spółka z ograniczoną odpowiedzialnością, Warszawa, PL.  
(540)

# amicus

(531) 27.5.1  
(510), (511) **35** usługi w zakresie zaopatrzenia osób trzecich poprzez zakupy produktów dla innych przedsiębiorstw, usługi w zakresie sprzedaży artykułów spożywczych, chemicznych, wyrobów tekstylnych i włókienniczych, artykułów gospodarstwa domowego i wystroju wnętrz, instrumentów muzycznych, urządzeń i przyrządów, narzędzi i przyrządów ręcznych, sprzętu medycznego, sprzętu elektronicznego, sprzętu biurowego, farmaceutyków, materiałów i artykułów budowlanych, gier i zabawek, artykułów sportowych i gimnastycznych, odzieży i obuwia, książek, publikacji periodycznych, wyrobów tytoniowych, napoi alkoholowych, piwa, wody mineralnej i gazowanej oraz innych napoi bezalkoholowych, produktów rolnych, ogrodniczych, leśnych, pojazdów, metali i wyrobów jubilerskich w sklepie wielobranżowym, supermarkecie, hurtowni, z katalogu artykułów, na stronie internetowej, za pośrednictwem usługi elektronicznej, za pośrednictwem systemu telezakupów, wykorzystując zamówienie korespondencyjne, używając środków telekomunikacji, **39** usługi transportowe i spedycyjne, transport samochodowy towarów i osób, usługi dotyczące pakowania i składowania towarów, usługi w zakresie udostępniania miejsc parkingowych i wynajmowanie garaży, usługi zaopatrzenia w żywność i napoje, **43** usługi stołówek, barów, kawiarni, herbaciarni, restauracji, barów przekąskowych, usługi w zakresie cateringu, barów szybkiej obsługi, snack-barów, kafeterii, kawiarni.

(111) **225378** (220) 2008 10 13 (210) 347385  
(151) 2010 03 11 (441) 2009 01 19  
(732) ICN POLFA Rzeszów S.A., Rzeszów, PL.  
(540) astmax  
(510), (511) **05** produkty farmaceutyczne, leki.

(111) **225379** (220) 2008 10 14 (210) 347389  
(151) 2010 03 05 (441) 2009 01 19  
(732) Juliusz Marek Nabiałek, Warszawa, PL.  
(540) traper  
(510), (511) **31** przynęty i zanęty naturalne dla ryb, dodatki oraz komponenty do zanęt, proteiny, żywe przynęty wędkarskie, ryby żywe.

(111) **225380** (220) 2008 10 15 (210) 347461  
(151) 2010 01 25 (441) 2009 01 19  
(732) Zachodni Instytut Audytu i Doradztwa Podatkowego  
Komsta-Jacek Komsta, Zielona Góra, PL.  
(540)



(531) 1.1.1, 26.2.1, 27.5.1  
(510), (511) **35** usługi rachunkowe, usługi księgowe, usługi biegłych rewidentów, prowadzenie ksiąg, przygotowywanie zeznań podatkowych, ustalanie wysokości podatków i sporządzanie dokumentacji w tym zakresie, sporządzanie sprawozdań finansowych, sporządzanie bilansów, usługi audytorskie, badanie sprawozdań finansowych, doradztwo w zakresie sporządzania sprawozdań finansowych, doradztwo w zakresie stosowania systemów rachunkowości, analiza opłacalności przedsięwzięć, analiza podatkowa przedsięwzięć, przygotowywanie Business Planów oraz projektów inwestycyjnych, wycena działalności handlowej, prowadzenie ewidencji pracowniczej, rozliczenia z ZUS, listy płac, pośrednictwo pracy, doradztwo w zakresie zarządzania personalnego, usługi w zakresie badania rynku, badania opinii publicznej, statystyki, doradztwa w sprawach działalności gospodarczej i handlowej, zarzą-

dziania w działalności gospodarczej i handlowej, ekspertyz w zakresie działalności gospodarczej, prognoz ekonomicznych, analizy kosztów, administrowania działalności gospodarczej i handlowej, prace biurowe, usługi reklamowe, zarządzanie zbiorami informatycznymi i zbiorami danych w systemach komputerowych, pozyskiwanie danych do komputerowych baz danych, usługi systematyzacji, sortowania i kompilacji danych w komputerowych bazach danych, komputerowe zarządzanie plikami, wyszukiwanie informacji w bazach i plikach komputerowych, tworzenie i zarządzanie bazami danych oraz udostępnianie tych baz w Internecie lub poprzez sieć telekomunikacyjną, **36** usługi finansowe, doradztwo podatkowe, opracowywanie strategii podatkowych i finansowych, doradztwo i ekspertyzy w sprawach finansowych, pośrednictwo ubezpieczeniowe, informacja i doradztwo ubezpieczeniowe, wycena przedsiębiorstw lub poszczególnych części jego majątku, wycena majątku ruchomego i nieruchomego, szacowanie wartości dla celów fiskalnych, ekspertyzy dla celów podatkowych, wyceny dla celów podatkowych, analizy finansowe, zarządzanie oraz administrowanie majątkiem nieruchomości i ruchomym, **45** usługi prawne, doradztwo prawne, doradztwo w zakresie prawa bilansowego, handlowego, podatkowego oraz prawa pracy, analiza prawna przedsięwzięć, pomoc w sporach z organami kontroli skarbowej, doradztwo w zakresie przekształceń majątkowych oraz formalno-prawnych spółek.

(111) **225381** (220) 2008 10 22 (210) 347746  
 (151) 2010 03 05 (441) 2009 02 02  
 (732) KOMANDOR Spółka Akcyjna, Radom, PL.  
 (540)



wnętrza ze  
*Smakiem*

(531) 1.5.1, 1.5.2, 1.5.3, 1.5.12, 5.3.11, 26.4.1, 26.4.10, 26.4.22, 27.5.1  
 (510), (511) **06** drzwi przesuwne i składane metalowe; panele przesuwne metalowe; akcesoria do drzwi i paneli przesuwanych metalowe, metalowy osprzęt do mebli, **19** drzwi przesuwne i składane niemetalowe; panele przesuwne niemetalowe; akcesoria do drzwi i paneli przesuwanych niemetalowe, **20** meble, niemetalowy osprzęt do mebli, półki meblowe, lustra, zabudowy wnętrza szaf, zabudowy meblowe.

(111) **225382** (220) 2008 11 07 (210) 348440  
 (151) 2010 01 26 (441) 2009 02 16  
 (732) CHARIOT Jakub Rydwański, Nowy Sącz, PL.  
 (540)



Kolor znaku: szary, czerwony

(531) 3.3.15, 27.5.1, 29.1.12  
 (510), (511) **35** marketing internetowy; usługi agencji reklamowej; badania rynku i opinii publicznej; przygotowywanie i obróbka tekstów reklamowych lub informacji prasowych; wykonywanie prezentacji multimedialnych w celach reklamowych; przygotowywanie akcji promocyjnych; opracowywanie mediaplanów kampanii reklamowych; raportowanie wyników kampanii; doradztwo i konsulting w zakresie wykorzystania reklamy w działaniach biznesowych i marketingowych oraz w zakresie wykorzystania mediów elektronicznych w działaniach biznesowych; publikowanie tekstów reklamowych; usługi public relations on-line; wynajmowanie powierzchni na cele reklamowe; pozyskiwanie danych do komputerowych baz danych; zarządzania zbiorami informatycznymi; systematyzacja i sortowanie danych; komputerowe zarządzanie plikami; pozycjonowanie stron; reklama; reklama za pośrednictwem sieci komputerowej, reklama kinowa, reklama prasowa telewizyjna, radiowa, billboardowa, korespondencyjna, druki reklamowe; dystrybucja materiałów reklamowych; edytorskie usługi w dziedzinie reklamy; przygotowywanie reklam dla osób trzecich; publikowanie tekstów reklamowych; tekstów reklamowych i sponsorowanych; wynajem czasu reklamowego we wszystkich środkach przekazu; wynajmowanie nośników reklamowych; doradztwo w zakresie

marketingu oraz reklamy, **38** telekomunikacja; wideokomunikacja; przesyłanie wiadomości, danych, głosu i obrazu na odległość; usługi komunikacji interaktywnej; transmisje internetowe; prowadzenie forum on-line; usługi w zakresie poczty elektronicznej; ogłoszenia elektroniczne; portale komunikacyjne i informacyjne; obsługa baz danych dostępnych przez Internet; tworzenie i utrzymywanie systemów obsługi klienta dostępnych przez Internet; rozpowszechnianie programów i informacji za pośrednictwem sieci informatycznych; informacja o powyższych usługach, **42** usługi projektowania graficznego; grafika komputerowa; projektowanie i wykonywanie aplikacji i animacji komputerowych; projektowanie serwisów internetowych; tworzenie i utrzymywanie stron internetowych dla osób trzecich; projektowanie systemów zarządzania treścią działających w oparciu o autorskie oprogramowanie; aplikacje internetowe; projektowanie reklam; projektowanie elementów identyfikacji wizualnej tj. marek, opakowań, ikon, papierów firmowych; wzornictwo przemysłowe; projektowanie oprogramowania komputerowego; instalowanie, kopiowanie, aktualizowanie oprogramowania komputerowego; projektowanie systemów komputerowych; systemów komunikacji na odległość, sieci komputerowych i teleinformatycznych; serwis oprogramowania; administrowanie stronami internetowymi (hosting); konsultacje i doradztwo w zakresie ww. usług.

(111) **225383** (220) 2008 11 20 (210) 348818  
 (151) 2010 03 04 (441) 2009 03 02  
 (732) Zakład Wyrobów Cukierniczych MILLANO  
 Zakład Pracy Chronionej Krzysztof Kotas, Przeźmierowo, PL.  
 (540) BARON EXCELLENT SŁODKI UPOMINEK  
 (510), (511) **30** karmelki, wyroby żelowe, pomadki, czekolady, galaretki, praliny czekoladowe, inne wyroby czekoladowe i czekoladopodobne, słodczyce.

(111) **225384** (220) 2008 11 20 (210) 348819  
 (151) 2010 03 04 (441) 2009 03 02  
 (732) Zakład Wyrobów Cukierniczych MILLANO  
 Zakład Pracy Chronionej Krzysztof Kotas, Przeźmierowo, PL.  
 (540) HIBBI FAMILY  
 (510), (511) **30** karmelki, wyroby żelowe, pomadki, czekolady, galaretki, praliny czekoladowe, inne wyroby czekoladowe i czekoladopodobne, słodczyce.

(111) **225385** (220) 2008 11 24 (210) 348961  
 (151) 2010 02 26 (441) 2009 03 02  
 (732) „PADEREWSKI GROUP” Spółka z ograniczoną odpowiedzialnością, Poznań, PL.  
 (540) WIENIAWSKI VODKA  
 (510), (511) **33** napoje alkoholowe-wódki.

(111) **225386** (220) 2008 12 03 (210) 349394  
 (151) 2010 03 11 (441) 2009 03 16  
 (732) SOLBET Spółka z ograniczoną odpowiedzialnością,  
 Solec Kujawski, PL.  
 (540) system solbet perfekt-harmonia w każdym calu  
 (510), (511) **02** farby, barwniki do mas klejowych, spoinowych, zaprawy barwione, **19** masy tynkarskie, bloczki budowlane z betonu komórkowego.

(111) **225387** (220) 2008 12 03 (210) 349393  
 (151) 2010 03 11 (441) 2009 03 16  
 (732) SOLBET Spółka z ograniczoną odpowiedzialnością,  
 Solec Kujawski, PL.  
 (540) system solbet perfekt  
 (510), (511) **02** farby, barwniki do mas klejowych, spoinowych, zaprawy barwione, **19** masy tynkarskie, bloczki budowlane z betonu komórkowego.

(111) **225388** (220) 2008 12 03 (210) 349395  
 (151) 2010 03 11 (441) 2009 03 16  
 (732) SOLBET Spółka z ograniczoną odpowiedzialnością,  
 Solec Kujawski, PL.



(540) harmonia w każdym calu  
(510), (511) **02** farby, barwniki do mas klejowych, spoinowych, zaprawy barwione, **19** masy tynkarskie, bloczki budowlane z betonu komórkowego.

(111) **225389** (220) 2008 12 03 (210) 349397  
(151) 2010 03 11 (441) 2009 03 16

(732) SOLBET Spółka z ograniczoną odpowiedzialnością,  
Solec Kujawski, PL.

(540) system solbet plus

(510), (511) **02** farby, barwniki do mas klejowych, spoinowych, zaprawy barwione, **19** masy tynkarskie, bloczki budowlane z betonu komórkowego.

(111) **225390** (220) 2008 12 03 (210) 349415  
(151) 2010 02 22 (441) 2009 03 16

(732) „OKNOSTYL” J. Kossakowski i A.Mazuryk Spółka Jawna,  
Jabłonna Majątek, PL.

(540) OKNOSTYL

(510), (511) **19** okna niemetalowe, **37** usługi związane z montażem stolarki okiennej.

(111) **225391** (220) 2008 12 03 (210) 349416  
(151) 2010 02 22 (441) 2009 03 16

(732) „OKNOSTYL” J. Kossakowski i A.Mazuryk Spółka Jawna,  
Jabłonna Majątek, PL.

(540)

(531) 2.1.25, 27.5.1

(510), (511) **19** okna niemetalowe, **37** usługi związane z montażem stolarki okiennej.

(111) **225392** (220) 2008 12 05 (210) 349538  
(151) 2010 03 10 (441) 2009 03 16

(732) Przedsiębiorstwo Usługowe Adam Antosiewicz, Tychy, PL.

(540)



Kolor znaku: bordowy, piaskowy

(531) 20.5.1, 27.5.1, 29.1.12

(510), (511) **20** wyroby z drewna nie ujęte w innych klasach, **21** wyroby szklane, porcelanowe i ceramiczne nie ujęte w innych klasach, **45** pogrzeby, zakłady pogrzebowe.

(111) **225393** (220) 2008 12 08 (210) 349696  
(151) 2010 02 10 (441) 2009 03 16

(732) „BIO-ACTIVE DYSTRYBUCJA” Spółka z ograniczoną odpowiedzialnością, Warszawa, PL.

(540)

Kolor znaku: bordowy, zielony, jasnozielony, żółty

(531) 5.3.11, 26.5.6, 27.5.1, 29.1.13

(510), (511) **05** witaminy, minerały do użytku medycznego, mineralne dodatki do żywności, mineralne wody do celów leczniczych, parafarmaceutyki, suplementy diety do celów leczniczych, dietetyczne środki spożywcze do celów medycznych, substancje dietetyczne do celów leczniczych, preparaty ziołowe do celów leczniczych, zioła lecznicze, napary lecznicze, herbatki lecznicze, produkty farmaceutyczne, **30** cykorii (substytut kawy), herbata, herbata mrożona, kakao, kawa, aromaty kawowe, napoje na bazie kawy, kawa nie palona, kawa nienaturalna, napoje czekoladowe z mlekiem, napoje kakaowe z mlekiem, napoje na bazie czekolady, napoje na bazie herbaty, napoje na bazie kakao, napoje na bazie kawy, substytuty kawy, **32** napoje owocowe i soki owocowe, syropy i inne preparaty do produkcji napojów zawarte w tej klasie, bezalkoholowe wyciągi z owoców, ekstrakty owocowe bezalkoholowe, lemoniada, woda mineralna, napoje bezalkoholowe, napoje izotoniczne, nektary owocowe.

(111) **225394** (220) 2008 12 17 (210) 350112  
(151) 2010 03 11 (441) 2009 03 30

(732) Zakłady Farmaceutyczne POLPHARMA Spółka Akcyjna,  
Starogard Gdański, PL.

(540) DORMINOX

(510), (511) **05** produkty farmaceutyczne, suplementy diety.

(111) **225395** (220) 2008 12 17 (210) 350117  
(151) 2010 03 11 (441) 2009 03 30

(732) IRENA ENTERPRISE Spółka z ograniczoną odpowiedzialnością, Warszawa, PL.

(540)



Kolor znaku: czarny, szary, biały, czerwony

(531) 17.1.1, 27.5.1, 29.1.14

(510), (511) **35** reklama, zarządzanie w działalności handlowej, administrowanie działalności handlowej, prace biurowe, **38** telekomunikacja, **41** nauczanie, kształcenie, rozrywka, działalność sportowa i kulturalna, **42** badania oraz usługi naukowe i techniczne oraz ich projektowanie, analizy przemysłowe i usługi badawcze, projektowanie i ulepszenie sprzętu oraz oprogramowania komputerowego.

(111) **225396** (220) 2008 12 17 (210) 350123  
(151) 2010 03 11 (441) 2009 03 30

(732) ratiopharm GmbH, Ulm, DE.

(540) Bufenik

(510), (511) **05** preparaty farmaceutyczne zawierające aktywną substancję ibuprofen.

(111) **225397** (220) 2008 12 18 (210) 350137  
(151) 2010 03 11 (441) 2009 03 30

(732) GRUPA EDUKACYJNA Spółka Akcyjna, Kielce, PL.

(540)



Kolor znaku: pomarańczowy, czarny, biały

(531) 27.3.1, 29.1.13

(510), (511) **16** książki, podręczniki, czasopisma (periodyki) i inne publikacje, **39** dystrybucja podręczników szkolnych, książek i czasopism, **40** drukowanie podręczników szkolnych, książek i czasopism.

(111) **225398** (220) 2009 01 16 (210) 350897  
 (151) 2010 02 22 (441) 2009 04 27  
 (732) INCO-VERITAS SPÓŁKA AKCYJNA, Warszawa, PL.  
 (540) PSORATOL  
 (510), (511) **05** preparaty farmaceutyczne w tym preparaty przeciw-  
 łuszczycowe.

(111) **225399** (220) 2009 01 16 (210) 350898  
 (151) 2010 02 22 (441) 2009 04 27  
 (732) INCO-VERITAS SPÓŁKA AKCYJNA, Warszawa, PL.  
 (540) PSORADERM  
 (510), (511) **05** preparaty farmaceutyczne w tym preparaty przeciw-  
 łuszczycowe.

(111) **225400** (220) 2009 01 19 (210) 350943  
 (151) 2010 03 03 (441) 2009 04 27  
 (732) FRANC GARDINER Spółka z ograniczoną  
 odpowiedzialnością, Świdnica, PL.  
 (540)



Kolor znaku: pomarańczowy, jasnozielony, ciemnozielony,  
 granatowy, zielony, biały, granatowy  
 (531) 3.2.1, 3.2.25, 26.1.2, 27.5.1, 29.1.15  
 (510), (511) **24** rolety materiałowe, firany, zasłony i materiały zasło-  
 nowe z surowców włókienniczych lub tworzyw sztucznych.

(111) **225401** (220) 2009 01 19 (210) 350959  
 (151) 2010 03 03 (441) 2009 04 27  
 (732) FRANC GARDINER Spółka z ograniczoną  
 odpowiedzialnością, Świdnica, PL.  
 (540)



świat markowych rolet

Kolor znaku: czerwony, odcień fioleto, biały  
 (531) 26.4.4, 26.11.3, 27.5.1, 29.1.13  
 (510), (511) **24** rolety materiałowe, firany, zasłony i materiały zasło-  
 nowe z surowców włókienniczych lub tworzyw sztucznych.

(111) **225402** (220) 2009 01 19 (210) 350961  
 (151) 2010 03 03 (441) 2009 04 27  
 (732) FRANC GARDINER Spółka z ograniczoną  
 odpowiedzialnością, Świdnica, PL.  
 (540)



Kolor znaku: pomarańczowy, czarny, niebieski, biały  
 (531) 2.1.1, 7.3.2, 27.5.1, 29.1.14  
 (510), (511) **24** rolety materiałowe, firany, zasłony i materiały zasło-  
 nowe z surowców włókienniczych lub tworzyw sztucznych.

(111) **225403** (220) 2009 01 19 (210) 350962  
 (151) 2010 03 03 (441) 2009 04 27

(732) FRANC GARDINER Spółka z ograniczoną  
 odpowiedzialnością, Świdnica, PL.  
 (540)



Kolor znaku: pomarańczowy, szary  
 (531) 9.3.25, 10.3.7, 26.11.3, 27.5.1, 29.1.12  
 (510), (511) **24** rolety materiałowe, firany, zasłony i materiały zasło-  
 nowe z surowców włókienniczych lub tworzyw sztucznych.

(111) **225404** (220) 2009 01 19 (210) 350981  
 (151) 2010 03 11 (441) 2009 04 27  
 (732) Firma Handlowa „KANDEL” Andrzej Zajączkowski, Brańsk, PL.  
 (540)



(531) 1.15.5, 27.5.1  
 (510), (511) **04** świece stołowe, świece galanteryjne, świece zapa-  
 chowe, świece herbaciane, świece choinkowe, świece liturgiczne,  
 świece ogrodowe, świece pływające, znicze, wkłady do zniczy.

(111) **225405** (220) 2009 01 19 (210) 350988  
 (151) 2010 03 11 (441) 2009 04 27  
 (732) „CHEM-LINE” Spółka z ograniczoną odpowiedzialnością,  
 Płock, PL.  
 (540)



Kolor znaku: czerwony, grafitowy  
 (531) 1.13.1, 1.13.15, 26.11.1, 27.1.5, 29.1.12  
 (510), (511) **01** amoniak, metanol, **04** skroplony gaz propan, skro-  
 plony gaz propan-butan, benzol, **35** usługi sprzedaży: skroplony gaz  
 propan, skroplony gaz propan-butan, benzol, amoniak, metanol.

(111) **225406** (220) 2009 01 19 (210) 350991  
 (151) 2010 02 18 (441) 2009 04 27  
 (732) Masprimo Zakład Mięśny Aneta Wiaderek, Jadwinin, PL.  
 (540) MASPRIMO

(510), (511) **29** mięso, ryby, drób, dziczyzna oraz przetwory i wy-  
 roby z nich; wędliny; ekstrakty mięsne; gotowe dania mięsne; oleje  
 i tłuszcze jadalne; gotowe dania i części składowe dań na bazie pro-  
 duktów zawartych w tej klasie; konserwowane, mrożone, suszone  
 i gotowane owoce i warzywa; galaretki, dżemy, kompoty; jaja, mleko,  
 produkty i przetwory mleczne; przetworzone grzyby, owoce leśne  
 i runo; gotowe dania oraz sałatki na bazie owoców i warzyw, **35** usłu-  
 gi w zakresie sprzedaży detalicznej, hurtowej oraz przez Internet na-  
 stępujących towarów: mięso, ryby, drób, dziczyzna oraz przetwory  
 i wyroby z nich; wędliny; ekstrakty mięsne; gotowe dania mięsne;  
 oleje i tłuszcze jadalne; gotowe dania i części składowe dań na bazie  
 produktów zawartych w tej klasie; konserwowane, mrożone, suszone  
 i gotowane owoce i warzywa; galaretki, dżemy, kompoty; jaja, mleko,  
 produkty i przetwory mleczne; przetworzone grzyby, owoce leśne  
 i runo; gotowe dania oraz sałatki na bazie owoców i warzyw; usługi  
 prowadzenia sklepów mięsnych, wędliniarskich, spożywczych.

(111) **225407** (220) 2009 01 30 (210) 351416  
 (151) 2010 02 18 (441) 2009 05 11  
 (732) „TOP-PLAST” Spółka Jawna, Ryszard Szeligowski,  
 Krzysztof Czajka, Andrzej Synowiec, Rogów, PL.

(540) TOP-PLAST  
(510), (511) **06** okna i drzwi aluminiowe, **19** okna i drzwi z PCV, **37** montaż stolarki budowlanej.

(111) **225408** (220) 2002 10 21 (210) 256539  
(151) 2009 12 28 (441) 2003 04 22  
(732) „TOTALIZATOR SPORTOWY” Spółka z ograniczoną odpowiedzialnością, Warszawa, PL.  
(540)



Kolor znaku: żółty, czarny, niebieski, biały  
(531) 26.1, 27.5, 27.7, 29.1

(510), (511) **09** elektrotechniczne i elektroniczne urządzenia losujące do przeprowadzania gier, loterii, videoloterii i zakładów wzajemnych, lottomaty, **16** wydawnictwa, kupony, losy, blankiety dotyczące gier, loterii, videoloterii, zakładów wzajemnych, **36** sponsorowanie finansowe, **37** instalowanie i serwis urządzeń do prowadzenia gier, loterii, videoloterii, zakładów wzajemnych, **41** świadczenie usług związanych z rekreacją i sportem w zakresie organizowania i prowadzenia gier hazardowych, loterii, videoloterii, zakładów wzajemnych oraz organizowanie i prowadzenie gier liczbowych, gier hazardowych, gier losowych, loterii zdrapkowych, loterii liczbowych, loterii pieniężnych, videoloterii, zakładów wzajemnych.

(111) **225409** (220) 2002 10 21 (210) 256540  
(151) 2009 12 28 (441) 2003 04 22  
(732) „TOTALIZATOR SPORTOWY” Spółka z ograniczoną odpowiedzialnością, Warszawa, PL.  
(540)



Kolor znaku: żółty, czarny, niebieski, biały  
(531) 26.1, 27.5, 27.7, 29.1

(510), (511) **09** elektrotechniczne i elektroniczne urządzenia losujące do przeprowadzania gier, loterii, videoloterii i zakładów wzajemnych, lottomaty, **16** wydawnictwa, kupony, losy, blankiety dotyczące gier, loterii, videoloterii, zakładów wzajemnych, **36** sponsorowanie finansowe, **37** instalowanie i serwis urządzeń do prowadzenia gier, loterii, videoloterii, zakładów wzajemnych, **41** świadczenie usług związanych z rekreacją i sportem w zakresie organizowania i prowadzenia gier hazardowych, loterii, videoloterii, zakładów wzajemnych oraz organizowanie i prowadzenie gier liczbowych, gier hazardowych, gier losowych, loterii zdrapkowych, loterii liczbowych, loterii pieniężnych, videoloterii, zakładów wzajemnych.

(111) **225410** (220) 2005 07 12 (210) 297686  
(151) 2010 03 12 (441) 2005 10 17  
(732) Carey Agri International Poland Spółka z ograniczoną odpowiedzialnością, Warszawa, PL.  
(540)



Kolor znaku: czerwony w odcieniach, złoty, biały, czarny  
(531) 23.1.1, 25.7.15, 26.1.2, 27.5.1, 29.1.14  
(510), (511) **33** wyroby alkoholowe pochodzenia szkockiego.

(111) **225411** (220) 2007 07 09 (210) 327551  
(151) 2009 12 28 (441) 2007 10 15  
(732) MOKATE Spółka Akcyjna, Ustroń, PL.  
(540) Grzaniec piratów  
(510), (511) **30** herbata o smaku alkoholu; herbata w ekspresowych saszetkach o smaku alkoholu.

(111) **225412** (220) 2007 07 09 (210) 327552  
(151) 2009 12 28 (441) 2007 10 15  
(732) MOKATE Spółka Akcyjna, Ustroń, PL.  
(540) Grzaniec Jankiela  
(510), (511) **30** herbata o smaku alkoholu; herbata w ekspresowych saszetkach o smaku alkoholu.

(111) **225413** (220) 2007 07 09 (210) 327553  
(151) 2009 12 28 (441) 2007 10 15  
(732) MOKATE Spółka Akcyjna, Ustroń, PL.  
(540) GRZANIEC Z MŁOTKIEM  
(510), (511) **30** herbata o smaku alkoholu; herbata w ekspresowych saszetkach o smaku alkoholu.

(111) **225414** (220) 2007 07 09 (210) 327558  
(151) 2009 12 28 (441) 2007 10 15  
(732) MOKATE Spółka Akcyjna, Ustroń, PL.  
(540) GRZANIEC ZBÓJNIKÓW  
(510), (511) **30** herbata o smaku alkoholu; herbata w ekspresowych saszetkach o smaku alkoholu.

(111) **225415** (220) 2007 09 01 (210) 329679  
(151) 2009 12 28 (441) 2007 12 10  
(732) MOKATE Spółka Akcyjna, Ustroń, PL.  
(540) Grzaniec Cześnika  
(510), (511) **30** herbata o smaku alkoholu; herbata w ekspresowych saszetkach o smaku alkoholu.

(111) **225416** (220) 2007 09 01 (210) 329680  
(151) 2009 12 28 (441) 2007 12 10  
(732) MOKATE Spółka Akcyjna, Ustroń, PL.  
(540) Grzaniec Karczmarza  
(510), (511) **30** herbata o smaku alkoholu; herbata w ekspresowych saszetkach o smaku alkoholu.

(111) **225417** (220) 2007 09 01 (210) 329683  
(151) 2009 12 28 (441) 2007 12 10  
(732) MOKATE Spółka Akcyjna, Ustroń, PL.  
(540) Grzaniec Zagłoby  
(510), (511) **30** herbata o smaku alkoholu; herbata w ekspresowych saszetkach o smaku alkoholu.

(111) **225418** (220) 2007 10 01 (210) 330832  
(151) 2010 03 03 (441) 2008 01 07  
(732) Hurtownia Materiałów Budowlanych BUDMAT Bogdan Więcek, Boryszewo Nowe, PL.  
(540)



Kolor znaku: zielony, ciemnozielony, biały, czerwony  
(531) 26.11.1, 27.5.1, 29.1.14  
(510), (511) **06** materiały blacharskie dla budownictwa, pokrycia dachowe i elewacyjne, blacha płaska, blachodachówka, blachy trapezowe.

(111) **225419** (220) 2007 10 29 (210) 332156  
(151) 2009 12 29 (441) 2008 02 04  
(732) Arsedo Magdalena Zgutczyńska, Warszawa, PL.

(540)



Kolor znaku: zielony i jego odcienie

(531) 11.1.1, 11.1.3, 11.1.4, 26.1.5, 27.5.1, 29.1.3

(510), (511) **43** restauracje, kawiarnie, usługi gastronomiczne realizowane w barach, kawiarniach, kafeteriach, restauracjach, snack barach, stołówkach, pensjonatach, przygotowywanie i dostawa dań na zamówienie, catering dań dietetycznych, usługi zaopatrywania w artykuły żywnościowe, **44** usługi medyczne, rehabilitacyjne, pielęgnacyjne oraz rehabilitacji i odnowy biologicznej, wykonywane z użyciem substancji terapeutycznych pielęgnacyjnych, profilaktycznych, kosmetycznych wytworzonych przy zastosowaniu komponentów roślinnych.

(111) **225420** (220) 2008 03 17 (210) 338305

(151) 2009 12 28 (441) 2008 06 23

(732) OPTIMUM MARK Spółka z ograniczoną odpowiedzialnością, Warszawa, PL.

(540)



Kolor znaku: biały, niebieski

(531) 27.5.1, 29.1.12

(510), (511) **03** mydła.(111) **225421** (220) 2008 04 22 (210) 340014

(151) 2009 12 28 (441) 2008 08 04

(732) OPTIMUM MARK Spółka z ograniczoną odpowiedzialnością, Warszawa, PL.

(540)



Kolor znaku: czerwony, czarny, żółty, biały

(531) 3.13.2, 3.13.9, 27.5.1, 29.1.14

(510), (511) **07** maszyny do szycia, elektryczny sprzęt gospodarstwa domowego, **09** przyrządy elektryczne nie ujęte w innych klasach, fotograficzne, kinematograficzne, optyczne, pomiarowe, gaśnice, odzież ochronna, sprzęt do nurkowania, radia, magnetofony, telewizory i inne sprzęty audio-video nie ujęte w innych klasach, komputery, aparaty fotograficzne, telefoniczne, **11** aparaty do gotowania, chłodzenia, suszenia, urządzenia wentylacyjne, sprzęt oświetleniowy, **12** rowery, wózki, części składowe i akcesoria do pojazdów, **28** hulajnogi, artykuły gimnastyczne, sportowe, ozdoby choinkowe, sprzęt wędkarski, gry planszowe, gry komputerowe, zabawki, karty do gry, **35** usługi w zakresie prowadzenia sklepu i/lub hurtowni z maszynami do szycia, elektrycznymi sprzętami gospodarstwa domowego, przyrządami elektrycznymi ujętymi w klasie 09, przyrządami fotograficznymi, kinematograficznymi, optycznymi, pomiarowymi, gaśnicami, odzieżą ochronną, sprzętem do nurkowania, radiami, magnetofonami, telewizorami i innymi sprzętami audio-video ujętymi

w klasie 09, komputerami, aparatami fotograficznymi, telefonicznymi, aparatami do gotowania, chłodzenia, suszenia, urządzeniami wentylacyjnymi, sprzętem oświetleniowym, rowerami, wózkami, częściami składowymi i akcesoriami do pojazdów, hulajnogami, artykułami gimnastycznymi, sportowymi, ozdobami choinkowymi, sprzętem wędkarskim, grami planszowymi, grami komputerowymi, zabawkami, kartami do gry; usługi reklamowe, prowadzenie agencji reklamowych, produkcja reklam telewizyjnych, radiowych, kinowych, usługi poligraficzne, pośrednictwo handlowe, dystrybucja maszyn do szycia, elektrycznych sprzętów gospodarstwa domowego, przyrządów elektrycznych ujętych w klasie 09, przyrządów fotograficznych, kinematograficznych, optycznych, pomiarowych, gaśnic, odzieży ochronnej, sprzętu do nurkowania, radio, magnetofonów, telewizorów i innych sprzętów audio-video ujętych w klasie 09, komputerów, aparatów fotograficznych, telefonicznych, aparatów do gotowania, chłodzenia, suszenia, urządzeń wentylacyjnych, sprzętu oświetleniowego, rowerów, wózków, części składowych i akcesoriów do pojazdów, hulajnóg, artykułów gimnastycznych, sportowych, ozdób choinkowych, sprzętu wędkarskiego, gier planszowych, gier komputerowych, zabawek, kart do gry; przetwarzanie danych, usługi w zakresie baz danych, usługi w zakresie rachunkowości i księgowości, badanie rynku i opinii publicznej; doradztwo w zakresie działalności gospodarczej i zarządzania; działalność związana z zarządzaniem holdingami, **38** prowadzenie stacji radiowych i telewizyjnych, przekazywanie głosu i obrazu, usługi telefaksowe, telexowe, telefoniczne, **42** usługi informatyczne w zakresie programowania komputerowego, projektowania oprogramowania komputerowego, odzyskiwania danych komputerowych, doradztwo w zakresie informatyki w klasie 42.

(111) **225422** (220) 2008 06 16 (210) 342270

(151) 2010 02 18 (441) 2008 09 29

(732) JUTRZENKA COLIAN Spółka z o.o., Opatówek, PL.

(540) HELLENA SMAK ORZEŻWIENIA

(510), (511) **32** napoje bezalkoholowe, piwo, napoje niegazowane, musujące lub gazowane, wody mineralne, wody stołowe, wody źródlane, napoje aromatyzowane, napoje o smaku owocowym i na bazie owoców, soki owocowe i warzywne, nektary, lemoniady, napoje na bazie słoju, napoje izotoniczne, napoje energetyzujące, syropy, ekstrakty i esencje oraz inne preparaty do produkcji napojów bezalkoholowych.

(111) **225423** (220) 2008 07 01 (210) 342956

(151) 2010 01 11 (441) 2008 10 13

(732) Robert Wąsowicz, Kraków, PL.

(540)



Kolor znaku: czerwony, szary

(531) 2.1.8, 3.1.16, 27.5.1, 29.1.12

(510), (511) **41** organizowanie imprez sportowych, rozrywkowych i kulturalnych, organizacja szkoleń na temat ochrony zdrowia, rehabilitacji zawodowej i społecznej, organizacja szkoleń z zakresu metod osiągania spójności w zakresie ochrony zdrowia z krajami Unii Europejskiej, prowadzenie analiz, badań i studiów z zakresu ochrony zdrowia ze szczególnym uwzględnieniem honorowego krwiodawstwa, organizacja spotkań i sympozjów z zakresu ochrony zdrowia, rehabilitacji zawodowej i społecznej, działalność wydawnicza.

(111) **225424** (220) 2008 07 21 (210) 343826

(151) 2009 12 29 (441) 2008 10 27

(732) Przedsiębiorstwo Handlowo-Usługowe „DIVIA” Marta Mendel, Kraków, PL.

(540)



Kolor znaku: brązowy, biały

(531) 26.11.1, 27.5.1, 29.1.12

(510), (511) **35** zgrupowanie na rzecz osób trzecich różnych towarów pozwalające je wygodnie oglądać i kupować w sklepach detalicznych i hurtowniach z artykułami toaletowymi, perfumeryjnymi i kosmetykami, **41** usługi w zakresie pozaszkolnych form edukacji; prowadzenie kursów, warsztatów i praktyk zawodowych, **44** usługi w zakresie kosmetyki, pielęgnacji i rewitalizacji ciała.

(111) **225425** (220) 2008 07 21 (210) 343847  
 (151) 2009 12 30 (441) 2008 10 27  
 (732) ABISAL Spółka z ograniczoną odpowiedzialnością, Bytom, PL.  
 (540)



Kolor znaku: niebieski, żółty

(531) 24.15.2, 27.5.1, 29.1.12

(510), (511) **09** kaski ochronne do uprawiania sportów, w tym do jazdy na łyżworolkach, kaski ochronne do jazdy na rowerach, maski do pływania, rurki do oddychania podczas pływania, okulary ochronne do uprawiania sportów, w tym okulary ochronne do pływania, okulary ochronne do nurkowania, paski do okularów ochronnych do pływania, zatyczki do uszu do pływania, zaciski do nosa dla nurków i pływaków, **12** rowery, **25** odzież sportowa, odzież gimnastyczna, odzież do uprawiania sportów, kombinezony, obuwie sportowe, obuwie gimnastyczne, buty narciarskie, buty piłkarskie, koszulki sportowe, czepki kąpielowe, stroje kąpielowe, opaski, rękawice (o ile zawarte w klasie 25), czapki, **28** gry i zabawki, akcesoria do gier, baseny kąpielowe, brodziki kąpielowe, pontony i artykuły do zabawy w wodzie, piłki nadmuchiwane, piłki do gier, piłki plażowe, artykuły sportowe i gimnastyczne, w tym przyrządy do ćwiczeń fizycznych, aparaty do ćwiczeń fizycznych, artykuły do ćwiczeń fizycznych, stacjonarne rowery treningowe, orbitreki, bieżnie, atlasy, stepery, ekspandery, hantle, ławeczki do ćwiczeń fizycznych, wałki do ćwiczeń fizycznych, ciężarki, obciążniki, krążki, aparaty ściskowe, ściągacze na różne części ciała, skakanki, sprzęt sportowy i akcesoria do piłki nożnej w tym: piłki, ochraniacze piłkarskie, rękawice bramkarskie, sprzęt sportowy i akcesoria do piłki siatkowej w tym: piłki siatkowe, ochraniacze siatkarskie, siatki, sprzęt sportowy i akcesoria do koszykówki w tym: piłki do koszykówki, tablice do koszykówki, sprzęt sportowy i akcesoria do tenisa stołowego w tym: stoły do tenisa stołowego, raketki do tenisa stołowego, piłki do tenisa stołowego, pokrowce na raketki do tenisa stołowego, siatki do tenisa stołowego, okładziny na raketki do tenisa stołowego, sprzęt sportowy i akcesoria do gry w Squasha, sprzęt sportowy i akcesoria do badmintonu w tym: rakiety do badmintonu, lotki, naciągi do raket do badmintonu, torby na rakiety do badmintonu, sprzęt sportowy i akcesoria do tenisa ziemnego, piłki do tenisa ziemnego, naciągi do raket do tenisa ziemnego, owijki na rakiety do tenisa ziemnego, torby tenisowe, sprzęt sportowy do boksu w tym: rękawice bokserskie, worki treningowe, łyżwy figurowe, sprzęt sportowy i akcesoria do hokeja w tym: łyżwy hokejowe, kije hokejowe, krążki hokejowe, sanki, ślizgi, sprzęt sportowy i akcesoria do jazdy na łyżworolkach w tym: łyżworolki, słupki, ochraniacze do jazdy na łyżworolkach, wrotki, deskorolki, hulajnogi, artykuły do pływania (o ile zawarte w klasie 28) w tym: pływaki do pływania, koła do pływania, deski do pływania, rękawice na siłownię, rękawice rowerowe, narty, wiązania do nart.

(111) **225426** (220) 2008 08 01 (210) 344366  
 (151) 2009 12 28 (441) 2008 11 10  
 (732) Warszawskie Przedsiębiorstwo Mostowe „MOSTY”  
 Spółka Akcyjna, Warszawa, PL.  
 (540)



Kolor znaku: niebieski, czarny, żółty

(531) 26.2.7, 26.4.2, 27.5.1, 29.1.13

(510), (511) **06** budowlane materiały metalowe, przenośne metalowe konstrukcje budowlane, wyroby metalowe, **37** usługi w zakresie budownictwa komunikacyjnego, budowy dróg, tuneli, usługi w zakresie budownictwa przemysłowego i mieszkaniowego, **42** ekspertyzy budowlane, testowanie materiałów budowlanych, projektowanie budownictwa komunikacyjnego i przemysłowego.

(111) **225427** (220) 2008 08 08 (210) 344674  
 (151) 2010 01 25 (441) 2008 11 10  
 (732) STOWARZYSZENIE POLSKA WENTYLACJA, Warszawa, PL.  
 (540)



Kolor znaku: biały, czerwony, czarny

(531) 13.3.1, 13.3.5, 15.1.13, 27.5.1, 29.1.13

(510), (511) **09** elektroniczne nośniki informacji będące wydawnictwami i publikacjami, **11** instalacje do filtracji powietrza i klimatyzacji, wyciągi powietrza, regulatory wydatku powietrza, nawiewniki, kratki wywiewne, kratki wyciągowe, elementy systemów wentylacyjnych, aparatura do wentylacji, wentylatory, klimatyzatory, urządzenia klimatyzacyjne, urządzenia elektryczne do ogrzewania, grzejniki, instalacje, urządzenia lub aparatury oczyszczające powietrze, **16** wydawnictwa, publikacje, książki, poradniki, gazety, gazetki, dzienniki, instrukcje, periodyki, prospekty, czasopisma, magazyny, raporty, kalendarze, ankiety, ulotki, **35** wyselekcjonowanie z myślą o osobach trzecich różnych produktów z zakresu wentylacji, klimatyzacji i zarządzania powietrzem tak, aby klienci mogli je obejrzeć lub wypróbować w dogodnych warunkach, usługi reklamowe, rozpowszechnianie materiałów, ulotek, prospektów, druków, próbek, ogłoszeń reklamowych, reklama za pośrednictwem sieci komputerowej, wynajmowanie powierzchni na cele reklamowe, publikowanie tekstów reklamowych, marketing i reklama społeczna, badania rynku i opinii publicznej, sondaże, ekspertyzy oraz prognozy rynkowe i ekonomiczne, doradztwo i informacja w zakresie działalności gospodarczej, doradztwo w sprawach zarządzania personelem, dobór personelu, działalność polegająca na zaopatrywaniu osób trzecich w towary lub usługi, analizy kosztów, reprezentacja o charakterze handlowym interesów podmiotów zrzeszonych w organizacji pracodawców, wytwórców, producentów, usługodawców lub w innej organizacji o charakterze gospodarczym albo zawodowym, pomoc w zarządzaniu przedsiębiorstwami, zarządzanie grupą przedsiębiorstw, organizowanie sieci przedsiębiorców, organizowanie wystaw, targów, forów reklamowych lub handlowych, promocyjnych, pokazy sprzętu z zakresu wentylacji, klimatyzacji i zarządzania powietrzem, **41** edukacja, nauczanie, kształcenie praktyczne, organizowanie i prowadzenie wykładów, konferencji, kongresów, zjazdów, seminariów, sympozjów, szkoleń w zakresie ekologii, administrowania oraz gospodarowania sprzętem z zakresu wentylacji, klimatyzacji i zarządzania powietrzem, publikowanie elektroniczne i na papierze

raportów, analiz, ewidencji książek, a także innych wydawnictw lub tekstów, organizowanie wystaw edukacyjnych z zakresu wentylacji, klimatyzacji i zarządzania powietrzem, **42** usługi sprawozdań technicznych, badania, analizy, raporty, badania naukowe i badawczo-rozwojowe, badania i analizy chemiczne, analizy inżynierskie, usługi doradztwa w zakresie ochrony środowiska, usługi projektowe w zakresie tworzenia lub wdrażania oprogramowania albo sprzętu komputerowego, konstruowanie i projektowanie urządzeń oraz instalacji z zakresu wentylacji, klimatyzacji i zarządzania powietrzem, usługi certyfikacji, testowania oraz akredytacji w zakresie produkcji, wprowadzania do obrotu i przetwarzania sprzętu z zakresu wentylacji, klimatyzacji i zarządzania powietrzem, a także w zakresie działalności ekologicznej.

(111) **225428** (220) 2008 08 08 (210) 344675  
(151) 2010 01 25 (441) 2008 11 10  
(732) STOWARZYSZENIE POLSKA WENTYLACJA, Warszawa, PL.  
(540)



Kolor znaku: biały, niebieski, czarny

(531) 1.15.17, 26.4.1, 27.5.1, 29.1.13  
(510), (511) **09** elektroniczne nośniki informacji będące wydawnictwami i publikacjami, **11** instalacje do filtracji powietrza i klimatyzacji, wyciągi powietrza, regulatory wydatku powietrza, nawiewniki, kratki wywiewne, kratki wyciągowe, elementy systemów wentylacyjnych, aparatura do wentylacji, wentylatory, klimatyzatory, urządzenia klimatyzacyjne, urządzenia elektryczne do ogrzewania, grzejniki, instalacje, urządzenia lub aparaty oczyszczające powietrze, **16** wydawnictwa, publikacje, książki, poradniki, gazety, gazetki, dzienniki, instrukcje, periodyki, prospekty, czasopisma, magazyny, raporty, kalendarze, ankiety, ulotki, **35** wyselekcjonowanie z myślą o osobach trzecich różnych produktów z zakresu wentylacji, klimatyzacji i zarządzania powietrzem tak, aby klienci mogli je obejrzeć lub wypróbować w dogodnych warunkach, usługi reklamowe, rozpowszechnianie materiałów, ulotek, prospektów, druków, próbek, ogłoszeń reklamowych, reklama za pośrednictwem sieci komputerowej, wynajmowanie powierzchni na cele reklamowe, publikowanie tekstów reklamowych, marketing i reklama społeczna, badania rynku i opinii publicznej, sondaże, ekspertyzy oraz prognozy rynkowe i ekonomiczne, doradztwo i informacja w zakresie działalności gospodarczej, doradztwo w sprawach zarządzania personelem, dobór personelu, działalność polegająca na zaopatrywaniu osób trzecich w towary lub usługi, analizy kosztów, reprezentacja o charakterze handlowym interesów podmiotów zrzeszonych w organizacji pracodawców, wytwórców, producentów, usługodawców lub w innej organizacji o charakterze gospodarczym albo zawodowym, pomoc w zarządzaniu przedsiębiorstwami, zarządzanie grupą przedsiębiorstw, organizowanie sieci przedsiębiorców, organizowanie wystaw, targów, forów reklamowych lub handlowych, promocyjnych, pokazy sprzętu z zakresu wentylacji, klimatyzacji i zarządzania powietrzem, **41** edukacja, nauczanie, kształcenie praktyczne, organizowanie i prowadzenie wykładów, konferencji, kongresów, zjazdów, seminariów, sympozjów, szkoleń w zakresie ekologii, administrowania oraz gospodarowania sprzętem z zakresu wentylacji, klimatyzacji i zarządzania powietrzem, publikowanie elektroniczne i na papierze raportów, analiz, ewidencji książek, a także innych wydawnictw lub tekstów, organizowanie wystaw edukacyjnych z zakresu wentylacji, klimatyzacji i zarządzania powietrzem, **42** usługi sprawozdań technicznych, badania, analizy, raporty, badania naukowe i badawczo-rozwojowe, badania i analizy chemiczne, analizy inżynierskie, usługi doradztwa w zakresie ochrony środowiska, usługi projektowe w zakresie tworzenia lub wdrażania oprogramowania albo sprzętu komputerowego, konstruowanie i projektowanie urządzeń oraz instalacji z zakresu wentylacji, klimatyzacji i zarządzania powietrzem, usługi certyfikacji, testowania oraz akredytacji w zakresie produkcji, wprowadzania do obrotu i przetwarzania sprzętu z zakresu wentylacji, klimatyzacji i zarządzania powietrzem, a także w zakresie działalności ekologicznej.

(111) **225429** (220) 2008 08 08 (210) 344699  
(151) 2010 02 12 (441) 2008 11 10  
(732) VOLKSWAGEN BANK POLSKA S.A., Warszawa, PL.;  
VOLKSWAGEN LEASING POLSKA Spółka z o.o., Warszawa, PL.  
(540)



(531) 24.17.6, 27.5.1  
(510), (511) **36** usługi bankowe, usługi finansowe, pożyczki finansowe, doradztwo finansowe, usługi leasingowe i kredytowe, leasing artykułów przemysłowych, pojazdów mechanicznych i części składowych, usługi pośrednictwa finansowego przy zakupie pojazdów mechanicznych, kredytowanie zakupu pojazdów samochodowych i części składowych, usługi ubezpieczeniowe.  
(551) wspólne prawo ochronne

(111) **225430** (220) 2008 08 08 (210) 344696  
(151) 2010 01 25 (441) 2008 11 10  
(732) Tomasz Kokczyński, Konstancin-Jeziorna, PL.  
(540) CAFE RESTAURANT BERENTOWICZ  
(510), (511) **43** usługi w zakresie prowadzenia restauracji, barów przekąskowych, kawiarni, kantyn oraz sieci barów szybkiej obsługi, usługi w zakresie zaopatrywania w żywność na zamówienie, usługi w zakresie wynajmowania sal.

(111) **225431** (220) 2008 08 25 (210) 345296  
(151) 2009 12 30 (441) 2008 12 08  
(732) Zjednoczenie Kurkowych Bractw Strzeleckich  
Rzeczypospolitej Polskiej, Poznań, PL.  
(540)



Kolor znaku: ciemnozielony, biały, czarny, czerwony  
(531) 23.1.5, 23.1.25, 23.3.1, 24.13.4, 24.15.3, 29.1.14  
(510), (511) **09** publikacje elektroniczne, **16** publikacje drukowane, **41** organizowanie zawodów sportowych, w tym strzeleckich, organizowanie konferencji, sympozjów, seminariów, zjazdów, organizowanie imprez rekreacyjno-sportowych, szkolenia strzeleckie, popularyzowanie wiedzy o tradycji i historii regionu i bractw strzeleckich.

(111) **225432** (220) 2008 08 30 (210) 345525  
(151) 2009 12 29 (441) 2008 12 08  
(732) Bożena Stępień, Częstochowa, PL.  
(540)



Kolor znaku: jasnożółty, ciemnoniebieski, zielony, beżowy, szary, turkusowy, czarny, granatowy  
(531) 2.1.7, 25.1.15, 26.4.2, 27.5.1, 29.1.15

(510), (511) **39** usługi turystycznego biura podróży, organizowanie podróży, **41** rezerwacja miejsc na spektakle.

(111) **225433** (220) 2008 09 01 (210) 345544  
(151) 2009 12 28 (441) 2008 12 08  
(732) OPTIMUM MARK Spółka z o.o., Warszawa, PL.  
(540)



Kolor znaku: jasnozielony, biały, ciemnozielony

(531) 1.5.1, 3.13.9, 5.3.11, 26.4.2, 27.5.1, 29.1.13  
(510), (511) **16** papier, tektura, wyroby z tych materiałów nie ujęte w innych klasach, torby papierowe, **18** torby na zakupy, torby podróżne, torby na ubrania, walizki, **24** tekstylia i wyroby włókiennicze nie ujęte w innych klasach, **25** odzież.

(111) **225434** (220) 2008 09 01 (210) 345545  
(151) 2009 12 28 (441) 2008 12 08  
(732) OPTIMUM MARK Spółka z o.o., Warszawa, PL.  
(540)



Kolor znaku: żółty, zielony, czerwony, czarny

(531) 3.13.9, 5.3.11, 16.3.17, 26.4.2, 29.1.14  
(510), (511) **16** papier, tektura, wyroby z tych materiałów nie ujęte w innych klasach, torby papierowe, **18** torby na zakupy, torby podróżne, torby na ubrania, walizki, **24** tekstylia i wyroby włókiennicze nie ujęte w innych klasach, **25** odzież.

(111) **225435** (220) 2008 09 01 (210) 345546  
(151) 2009 12 28 (441) 2008 12 08  
(732) OPTIMUM MARK Spółka z o.o., Warszawa, PL.  
(540)



Kolor znaku: ciemnozielony, jasnozielony, biały

(531) 1.5.1, 3.13.9, 5.3.11, 26.4.2, 29.1.13  
(510), (511) **16** papier, tektura, wyroby z tych materiałów nie ujęte w innych klasach, torby papierowe, **18** torby na zakupy, torby podróżne, torby na ubrania, walizki, **24** tekstylia i wyroby włókiennicze nie ujęte w innych klasach, **25** odzież.

(111) **225436** (220) 2008 09 01 (210) 345547  
(151) 2009 12 29 (441) 2008 12 08  
(732) OPTIMUM MARK Spółka z ograniczoną odpowiedzialnością, Warszawa, PL.  
(540)



Kolor znaku: czerwony, czarny, żółty

(531) 3.13.9, 16.1.11, 27.5.1, 29.1.13  
(510), (511) **09** aparaty telefoniczne, przewody, słuchawki telefoniczne, telefony komórkowe, zestawy głośnomówiące, baterie do telefonów, karty sim, karty telefoniczne do telefonów komórkowych, **35** usługi w zakresie reklamy, usługi pozyskiwania danych do komputerowych baz danych, usługi systematyzacji danych w komputerowych bazach danych, usługi zarządzania zbiorami informatycznymi, usługi telefonicznego udzielania informacji, usługi pośrednictwa w zawieraniu umów sprzedaży przez telefon i Internet, przetwarzanie danych, usługi w zakresie udostępniania baz danych, badanie rynku i opinii publicznej, **36** usługi pośrednictwa w zawieraniu umów ubezpieczeniowych przez Internet i telefon, umów kredytowych, sprawdzania stanu konta przez telefon i Internet, usługi w zakresie płatności za pomocą telefonów lub Internetu, **38** usługi telekomunikacyjne, usługi w zakresie telefonii komórkowej, usługi w zakresie łączności telefonicznej i przez Internet, usługi w zakresie przekazywania dźwięku, obrazów i sms, **41** usługi nauczania i rozrywki prowadzone przez Internet lub telefon, **42** usługi projektowania oprogramowania komputerowego, usługi projektowania systemów komputerowych, usługi udostępniania zasobów serwerów, usługi doradztwa w zakresie sprzętu komputerowego.

(111) **225437** (220) 2008 09 01 (210) 345548  
(151) 2009 12 29 (441) 2008 12 08  
(732) OPTIMUM MARK Spółka z ograniczoną odpowiedzialnością, Warszawa, PL.  
(540)



Kolor znaku: żółty, czerwony, czarny

(531) 3.13.9, 16.1.11, 26.4.2, 27.5.1, 29.1.13  
(510), (511) **09** aparaty telefoniczne, przewody, słuchawki telefoniczne, telefony komórkowe, zestawy głośnomówiące, baterie do telefonów, karty sim, karty telefoniczne do telefonów komórkowych, **35** usługi w zakresie reklamy, usługi pozyskiwania danych do komputerowych baz danych, usługi systematyzacji danych w komputerowych bazach danych, usługi zarządzania zbiorami informatycznymi, usługi telefonicznego udzielania informacji, usługi pośrednictwa w zawieraniu umów sprzedaży przez telefon i Internet, przetwarzanie danych, usługi w zakresie udostępniania baz danych, badanie rynku i opinii publicznej, **36** usługi pośrednictwa w zawieraniu umów ubezpieczeniowych przez Internet i telefon, umów kredytowych, sprawdzania stanu konta przez telefon i Internet, usługi w zakresie płatności za pomocą telefonów lub Internetu, **38** usługi telekomunikacyjne, usługi w zakresie telefonii komórkowej, usługi w zakresie łączności telefonicznej i przez Internet, usługi w zakresie przekazywania dźwięku, obrazów i sms, **41** usługi nauczania i rozrywki prowadzone przez Internet lub telefon, **42** usługi projektowania oprogramowania komputerowego, usługi projektowania systemów komputerowych, usługi udostępniania zasobów serwerów, usługi doradztwa w zakresie sprzętu komputerowego.

(111) **225438** (220) 2008 09 01 (210) 345549  
 (151) 2009 12 29 (441) 2008 12 08  
 (732) OPTIMUM MARK Spółka z ograniczoną odpowiedzialnością,  
 Warszawa, PL.  
 (540)



Kolor znaku: czerwony, czarny

(531) 3.13.9, 16.1.11, 27.5.1, 29.1.15

(510), (511) **09** aparaty telefoniczne, przewody, słuchawki telefoniczne, telefony komórkowe, zestawy głośnomówiące, baterie do telefonów, karty sim, karty telefoniczne do telefonów komórkowych, **35** usługi w zakresie reklamy, usługi pozyskiwania danych do komputerowych baz danych, usługi systematyzacji danych w komputerowych bazach danych, usługi zarządzania zbiorami informatycznymi, usługi telefonicznego udzielania informacji, usługi pośrednictwa w zawieraniu umów sprzedaży przez telefon i Internet, przetwarzanie danych, usługi w zakresie udostępniania baz danych, badanie rynku i opinii publicznej, **36** usługi pośrednictwa w zawieraniu umów ubezpieczeniowych przez Internet i telefon, umów kredytowych, sprawdzania stanu konta przez telefon i Internet, usługi w zakresie płatności za pomocą telefonów lub Internetu, **38** usługi telekomunikacyjne, usługi w zakresie telefonii komórkowej, usługi w zakresie łączności telefonicznej i przez Internet, usługi w zakresie przekazywania dźwięku, obrazów i sms, **41** usługi nauczania i rozrywki prowadzone przez Internet lub telefon, **42** usługi projektowania oprogramowania komputerowego, usługi projektowania systemów komputerowych, usługi udostępniania zasobów serwerów, usługi doradztwa w zakresie sprzętu komputerowego.

(111) **225439** (220) 2008 09 01 (210) 345550  
 (151) 2009 12 29 (441) 2008 12 08  
 (732) OPTIMUM MARK Spółka z ograniczoną odpowiedzialnością,  
 Warszawa, PL.  
 (540)



Kolor znaku: czerwony, czarny, żółty, biały

(531) 3.13.9, 16.1.11, 29.1.14

(510), (511) **09** aparaty telefoniczne, przewody, słuchawki telefoniczne, telefony komórkowe, zestawy głośnomówiące, baterie do telefonów, karty sim, karty telefoniczne do telefonów komórkowych, **35** usługi w zakresie reklamy, usługi pozyskiwania danych do komputerowych baz danych, usługi systematyzacji danych w komputerowych bazach danych, usługi zarządzania zbiorami informatycznymi, usługi telefonicznego udzielania informacji, usługi pośrednictwa w zawieraniu umów sprzedaży przez telefon i Internet, przetwarzanie danych, usługi w zakresie udostępniania baz danych, badanie rynku i opinii publicznej, **36** usługi pośrednictwa w zawieraniu umów ubezpieczeniowych przez Internet i telefon, umów kredytowych, sprawdzania stanu konta przez telefon i Internet, usługi w zakresie płatności za pomocą telefonów lub Internetu, **38** usługi telekomunikacyjne, usługi w zakresie telefonii komórkowej, usługi w zakresie łączności telefonicznej i przez Internet, usługi w zakresie przekazywania dźwięku, obrazów i sms, **41** usługi nauczania i rozrywki prowadzone przez Internet lub telefon, **42** usługi projektowania oprogramowania komputerowego, usługi projektowania systemów komputerowych, usługi udostępniania zasobów serwerów, usługi doradztwa w zakresie sprzętu komputerowego.

(111) **225440** (220) 2008 09 01 (210) 345554  
 (151) 2009 12 28 (441) 2008 12 08  
 (732) OPTIMUM MARK Spółka z o.o., Warszawa, PL.  
 (540)



Kolor znaku: zielony, żółty

(531) 1.3.1, 5.3.11, 6.1.2, 27.5.1, 29.1.12

(510), (511) **30** herbaty, **32** napoje bezalkoholowe.

(111) **225441** (220) 2008 09 01 (210) 345555  
 (151) 2009 12 28 (441) 2008 12 08  
 (732) OPTIMUM MARK Spółka z ograniczoną odpowiedzialnością,  
 Warszawa, PL.  
 (540)



Kolor znaku: zielony, jasnoniebieski, żółty

(531) 5.7.2, 6.7.8, 9.1.10, 25.1.15, 26.1.2, 27.5.1, 29.1.15

(510), (511) **30** makarony, tortellini, ravioli, mąka i produkty zbożowe, pierogi, słodczyce.

(111) **225442** (220) 2008 09 01 (210) 345556  
 (151) 2009 12 28 (441) 2008 12 08  
 (732) OPTIMUM MARK Spółka z o.o., Warszawa, PL.  
 (540)



Kolor znaku: żółty, brązowy, biały, zielony

(531) 3.1.1, 25.1.15, 26.1.2, 27.5.1, 29.1.14

(510), (511) **30** herbaty.

(111) **225443** (220) 2008 09 04 (210) 345679  
 (151) 2009 12 29 (441) 2008 12 22  
 (732) Blue Sat s.c. Agnieszka Bondyra, Robert Bondyra, Warszawa, PL.  
 (540) Blue Sat

(510), (511) **35** usługi sprzedaży hurtowej i detalicznej analogowych i cyfrowych dekodów i urządzeń do odbioru przekazu telewizyjnego, zestawów do odbioru telewizji, urządzeń do okablowania strukturalnego, urządzeń elektronicznych, alarmowych, telewizyjnej przemysłowej oraz akcesoriów do montażu, **37** usługi instalowania, serwisu i naprawy analogowych i cyfrowych dekodów i urządzeń



do odbioru przekazu telewizyjnego, zestawów do odbioru telewizji, w tym satelitarnej, instalacja, serwis i naprawa systemów okablowania strukturalnego, urządzeń elektronicznych, urządzeń alarmowych, telewizji przemysłowej, **41** usługi w zakresie wypożyczenia analogowych i cyfrowych dekodów i urządzeń do odbioru przekazu telewizyjnego, zestawów do odbioru telewizji, urządzeń do okablowania strukturalnego, urządzeń elektronicznych, alarmowych, telewizji przemysłowej.

(111) **225444** (220) 2008 09 05 (210) 345747  
 (151) 2009 12 28 (441) 2008 12 08  
 (732) OPTIMUM MARK Spółka z ograniczoną odpowiedzialnością, Warszawa, PL.  
 (540) CAREA  
 (510), (511) **03** płatki z bawełny do celów kosmetycznych, chusteczki nasączone płynami kosmetycznymi, patyczki higieniczne, wata do celów kosmetycznych.

(111) **225445** (220) 2008 09 05 (210) 345790  
 (151) 2010 01 08 (441) 2008 12 08  
 (732) AGRO-EFEKT Handel materiałami budowlanymi i maszynami rolniczymi Beata Drężek, Wydmyśl, PL.  
 (540)



Kolor znaku: czerwony, szary i jego odcienie, zielony i jego odcienie, biały

(531) 15.7.1, 27.5.1, 29.1.14  
 (510), (511) **35** zgrupowanie na rzecz osób trzecich towarów pozwalające nabywcy wygodnie je oglądać i kupować w sklepie i/lub hurtowni z drewnem, materiałami budowlanymi, wyposażeniem sanitarnym, drobnymi wyrobami metalowymi, farbami i szkłem, **39** usługi transportu drogowego towarów.

(111) **225446** (220) 2008 09 08 (210) 345871  
 (151) 2010 01 08 (441) 2008 12 22  
 (732) KONESER Andrzej Duda, Żyrardów, PL.  
 (540)



(531) 9.5.10, 26.13.25, 27.5.1  
 (510), (511) **30** kawa; aromaty kawowe; napoje na bazie kawy; preparaty roślinne zastępujące kawę; kawa nie palona; kawa nienaturalna; czekolada; napoje na bazie czekolady; herbata, herbata mrożona, napoje na bazie herbaty; przekąski, chleb ze smalcem domowym, pieczywo zapiekane, żywność na bazie mąki w tym kopytka, naleśniki, uszka, paszteciki, ciasta, dania chłodzone na bazie mąki, wyroby delikatne mączne w tym pierogi, makarony, kluski, krokiety, pierożki ravioli, pizza, zapiekanki, placzki, mięso w cieście, ozdoby jadalne do ciast, ciasto na ciastka, sosy do sałatek, pampuchy, pyzy, aromaty do ciast inne niż esencje; ciastka ryżowe, ciasto w proszku, kanapki, tosty, gofry; lody; jogurt mrożony (lody spożywcze); ciasta w tym ciasta mączne, **41** prowadzenie szkoleń i kształcenie kadr pracujących w gastronomii, organizacja i obsługa: konferencji, sympozjów, zjazdów, usługi orkiestry, organizowanie balów, zabaw, dyskotek, planowanie i organizowanie przyjęć okolicznościowych, spotkań klubo-

wych i towarzyskich z zakresu rozrywki, **43** prowadzenie placówek gastronomicznych w tym restauracji; kawiarni; herbaciarni; pubów; kafeterii; barów szybkiej obsługi; snack-barów; usługi gastronomiczne i cateringowe, posiłki w restauracjach; wynajmowanie sal na posiedzenia; przygotowanie dań-żywność i napoje-na zamówienie oraz ich dostawa.

(111) **225447** (220) 2008 09 12 (210) 346081  
 (151) 2010 03 12 (441) 2008 12 22  
 (732) WWS POLSKA S.C. Robert Pakuła, Katarzyna Pakuła, Nowa Wieś, PL.  
 (540) WWS  
 (510), (511) **05** nasienie i embriony bydła jak również materiał genetyczny uzyskiwany od zwierząt, **31** zwierzęta żywe, **44** usługi w zakresie inseminacji zwierząt.

(111) **225448** (220) 2008 09 24 (210) 346490  
 (151) 2010 01 08 (441) 2009 01 05  
 (732) CAMEA S.C. INSTYTUT MEDYCZYNY ESTETYCZNEJ Joanna Furtak-Pobrotyn, Piotr Pobrotyn, Wrocław, PL.  
 (540)



Kolor znaku: szary, biały

(531) 5.5.19, 26.4.1, 27.5.1, 29.1.12  
 (510), (511) **35** prowadzenie sklepów z materiałami medycznymi i sprzedaż kosmetyków, **44** usługi związane z prowadzeniem jednostek medycznych, jak: gabinety stomatologii estetycznej, gabinety stomatologii ogólnej, gabinety chirurgii stomatologicznej, gabinety protetyki stomatologicznej, gabinety ortodontyczne, gabinety dermatologiczne, dermatologii estetycznej, usługi w zakresie prowadzenia gabinetów kosmetycznych, gabinetów kosmetycznych, gabinetów masażu.

(111) **225449** (220) 2008 10 01 (210) 346815  
 (151) 2009 12 29 (441) 2009 01 05  
 (732) SOCIETE GENERALE, Paris-La Défense Cedex, FR.  
 (540)

**Lyxor ETF – Ekspert Twoich Finansów**

Kolor znaku: niebieski i jego odcienie

(531) 27.5.1, 29.1.4  
 (510), (511) **36** usługi finansowe, tworzenie funduszy.

(111) **225450** (220) 2008 10 07 (210) 347117  
 (151) 2010 02 16 (441) 2009 01 19  
 (732) Nowy Adres S.A., Warszawa, PL.  
 (540)



Kolor znaku: zielony, biały, żółty, czarny

(531) 27.5.1, 29.1.14  
 (510), (511) **09** wydawnictwa i czasopisma on-line na nośniku elektronicznym w postaci modułów ładowalnych, **16** papierowe wydawnictwa, czasopisma, gazety, katalogi branżowe, albumy, druki, prospekty, broszury, ulotki, **35** usługi w zakresie badania rynku nieruchomości, analiza kosztów; usługi reklamowe i marketingowe, **41** usługi w zakresie publikowania elektronicznego on-line: usługi

w zakresie organizowania szkoleń, sympozjów, konferencji, wystaw, targów i spotkań integracyjnych o charakterze edukacyjnym oraz informacyjnym dotyczących nieruchomości, **42** usługi prowadzenia portalu internetowego dotyczącego nieruchomości; usługi w zakresie projektowania i rozwoju oprogramowania w zakresie rynku nieruchomości.

(111) **225451** (220) 2008 10 07 (210) 347119  
 (151) 2010 02 16 (441) 2009 01 19  
 (732) Nowy Adres S.A., Warszawa, PL.  
 (540)



Kolor znaku: niebieski, biały, czarny

(531) 27.5.1, 29.1.13

(510), (511) **09** wydawnictwa i czasopisma on-line na nośniku elektronicznym w postaci modułów ładowalnych, **16** papierowe wydawnictwa, czasopisma, gazety, katalogi branżowe, albumy, druki, prospekty, broszury, ulotki, **35** usługi w zakresie badania rynku nieruchomości, analiza kosztów; usługi reklamowe i marketingowe, **41** usługi w zakresie publikowania elektronicznego on-line: usługi w zakresie organizowania szkoleń, sympozjów, konferencji, wystaw, targów i spotkań integracyjnych o charakterze edukacyjnym oraz informacyjnym dotyczących nieruchomości, **42** usługi prowadzenia portalu internetowego dotyczącego nieruchomości; usługi w zakresie projektowania i rozwoju oprogramowania w zakresie rynku nieruchomości.

(111) **225452** (220) 2008 10 29 (210) 348013  
 (151) 2010 03 10 (441) 2009 02 02  
 (732) Tomasz Stefański, Rawa Mazowiecka, PL.  
 (540)



Kolor znaku: biały, zielony

(531) 24.1.5, 26.4.4, 27.5.1, 29.1.12

(510), (511) **03** pasty do mycia rąk, w tym pasty „bhp”; środki do mycia ciała, w tym mydła, proszki do mycia, mydła w płynie; zabezpieczające kremy do rąk i ciała; kremy ochronne do skóry, odświeżające powietrza, środki do prania; środki perfumeryjne; kosmetyki do twarzy, rąk i ciała; szampony i środki do mycia włosów; środki do czyszczenia zębów, **09** odzież ochronna przed wypadkami, ogniem i promieniowaniem, w tym ocieplana; przyrządy do ochrony osobistej przeciw wypadkom, osłony do ochrony twarzy, kaski ochronne, obuwie zabezpieczające przed wypadkami, ogniem i promieniowaniem; ochraniacze przed udarem napięciowym, maski ochronne przed pyłem, ogniem i gazami; filtry do masek ochronnych, okulary ochronne przed zagrożeniem i wypadkami, osłony przeciwodblaskowe, osłony i maski spawalnicze, pasy ratunkowe, daszki, osłony i okulary przeciwoślepieniowe, rękawice do ochrony przed wypadkami, siatki zabezpieczające przed wypadkami, ubiory chroniące przed ogniem, zatyczki do uszu i ochronniki słuchu, etui na okulary, kamizelki ostrzegawcze i ratunkowe, kombinezony ochronne, **24** bielizna pościelowa i stołowa, obrusy, ściereki, ręczniki, koce, pledy, narzuty, **25** odzież, obuwie, nakrycia głowy, bielizna osobista, w tym koszule, podkoszulki, kurtki, bezrękawniki, płaszcze, rękawice, skarpety, odzież robocza, w tym ocieplana, obuwie robocze, rękawice robocze, nakolanniki robocze, nauszniaki, specjalna odzież i okrycia przeciwdeszczowe, w tym z tworzyw sztucznych lub pokrytych tworzywami, nakrycia głowy robocze, **35** prowadzenie sklepu i hurtowni z roboczą odzieżą, obuwiem, bielizną osobistą i nakryciami głowy, w tym ochronnymi; środkami ochrony osobistej, środkami do mycia ciała, do prania i czyszczenia odzieży, środkami do czyszczenia po-

wietrza, kosmetykami, bielizną pościelową i stołową, ścierekami, ręcznikami, kocami, pledami, narzutami.

(111) **225453** (220) 2008 10 29 (210) 348017  
 (151) 2010 01 28 (441) 2009 02 02  
 (732) Tomasz Stefański, Rawa Mazowiecka, PL.  
 (540)

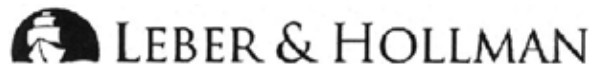


Kolor znaku: biały, czarny, szary

(531) 26.11.1, 26.11.7, 26.11.13, 27.5.1, 29.1.13

(510), (511) **03** pasty specjalne do mycia mocno zabrudzonych środkami roboczymi rąk, w tym pasty „bhp”; specjalne środki do mycia ciała mocno zabrudzonego, w tym: mydła, proszki do mycia, mydła w płynie; zabezpieczające kremy do rąk i ciała w warunkach roboczych; kremy ochronne do skóry, odświeżające powietrza, środki do prania mocno zbrudzonej odzieży roboczej, **09** odzież ochronna przed wypadkami, ogniem i promieniowaniem, przyrządy do ochrony osobistej przeciw wypadkom, osłony do ochrony twarzy, kaski ochronne, obuwie zabezpieczające przed wypadkami, ogniem i promieniowaniem; ochraniacze przed udarem napięciowym, maski ochronne przed pyłem, ogniem i gazami, filtry do masek ochronnych, okulary ochronne przed zagrożeniem i wypadkami, osłony przeciwodblaskowe, osłony i maski spawalnicze, pasy ratunkowe, daszki, osłony i okulary przeciwoślepieniowe, rękawice do ochrony przed wypadkami, siatki zabezpieczające przed wypadkami, ubiory chroniące przed ogniem, zatyczki do uszu i ochronniki słuchu, etui na okulary, kamizelki ostrzegawcze i ratunkowe, kombinezony ochronne, **25** odzież: odzież, obuwie, nakrycia głowy, bielizna osobista, w tym: koszule, podkoszulki, kurtki, bezrękawniki, płaszcze, rękawice, skarpety, odzież robocza, w tym ocieplana, obuwie robocze, rękawice robocze, nakolanniki robocze, nauszniaki, specjalna odzież i okrycia przeciwdeszczowe, w tym z tworzyw sztucznych lub pokrytych tworzywami, nakrycia głowy robocze, **35** prowadzenie sklepu i hurtowni z roboczą odzieżą, obuwiem, bielizną osobistą i nakryciami głowy, w tym ochronnymi środkami ochrony osobistej, środkami do mycia ciała mocno zabrudzonego, do prania i czyszczenia odzieży roboczej środkami do oczyszczania powietrza.

(111) **225454** (220) 2008 10 29 (210) 348018  
 (151) 2010 01 28 (441) 2009 02 02  
 (732) Tomasz Stefański, Rawa Mazowiecka, PL.  
 (540)



(531) 18.3.2, 26.2.7, 27.5.1

(510), (511) **03** pasty do mycia rąk, w tym pasty „bhp”, środki do mycia ciała, w tym: mydła, proszki do mycia, mydła w płynie, zabezpieczające kremy do rąk i ciała, kremy ochronne do skóry, odświeżające powietrza, środki do prania, **09** odzież ochronna przed wypadkami, ogniem i promieniowaniem, w tym ocieplana; przyrządy do ochrony osobistej przeciw wypadkom, osłony do ochrony twarzy, kaski ochronne, obuwie zabezpieczające przed wypadkami, ogniem i promieniowaniem; ochraniacze przed udarem napięciowym, maski ochronne przed pyłem, ogniem i gazami, filtry do masek ochronnych, okulary ochronne przed zagrożeniem i wypadkami, osłony przeciwodblaskowe, osłony i maski spawalnicze, pasy ratunkowe, daszki, osłony i okulary przeciwoślepieniowe, rękawice do ochrony przed wypadkami, siatki zabezpieczające przed wypadkami, ubiory chroniące przed ogniem, zatyczki do uszu i ochronniki słuchu, etui na okulary, kamizelki ostrzegawcze i ratunkowe, kombinezony ochronne, **25** odzież, obuwie, nakrycia głowy, bielizna osobista, w tym: koszule, podkoszulki, kurtki, bezrękawniki, płaszcze, rękawice, skarpety, odzież robocza, w tym ocieplana, obuwie robocze, rękawice robocze, nakolanniki robocze, nauszniaki, specjalna odzież i okrycia

przeciwdeszczowe, w tym z tworzyw sztucznych lub pokrytych tworzywami, nakrycia głowy robocze, **35** prowadzenie sklepu i hurtowni z roboczą odzieżą, obuwiem, bielizną osobistą i nakryciami głowy, w tym ochronnymi środkami ochrony osobistej, środkami do mycia ciała, do prania i czyszczenia odzieży, środkami do oczyszczania powietrza.

(111) **225455** (220) 2008 10 29 (210) 348021  
(151) 2010 01 28 (441) 2009 02 02  
(732) Tomasz Stefański, Rawa Mazowiecka, PL.  
(540)



Kolor znaku: biały, czerwony, szary, czarny

(531) 2.1.1, 27.5.1, 29.1.14

(510), (511) **03** pasty do mycia rąk, w tym pasty „bhp”; środki do mycia ciała, w tym: mydła, proszki do mycia, mydła w płynie; zabezpieczające kremy do rąk i ciała; kremy ochronne do skóry, odświeżające powietrza, środki do prania, **09** odzież ochronna przed wypadkami, ogniem i promieniowaniem, w tym ocieplana, przyrządy do ochrony osobistej przeciw wypadkom, osłony do ochrony twarzy, kaski ochronne, obuwanie zabezpieczające przed wypadkami, ogniem i promieniowaniem; ochraniacze przed udarem napięciowym, maski ochronne przed pyłem, ogniem i gazami; filtry do masek ochronnych, okulary ochronne przed zagrożeniem i wypadkami, osłony przeciwodblaskowe, osłony i maski spawalnicze, pasy ratunkowe, daszki, osłony i okulary przeciwosłepieniowe, rękawice do ochrony przed wypadkami, siatki zabezpieczające przed wypadkami, ubiory chroniące przed ogniem, zatyczki do uszu i ochronniki słuchu, etui na okulary, kamizelki ostrzegawcze i ratunkowe, kombinezony ochronne, **25** odzież, obuwanie, nakrycia głowy, bielizna osobista, w tym koszule, podkoszulki, kurtki, bezrękawniki, płaszcze, rękawice, skarpety, odzież robocza, w tym ocieplana, obuwanie robocze, rękawice robocze, nakolanniki robocze, nauszniki, specjalna odzież i okrycia przeciwdeszczowe, w tym z tworzyw sztucznych lub pokrytych tworzywami, nakrycia głowy robocze, **35** prowadzenie sklepu i hurtowni z roboczą odzieżą, obuwiem, bielizną osobistą i nakryciami głowy, w tym ochronnymi, środkami ochrony osobistej, środkami do mycia ciała, do prania i czyszczenia odzieży, środkami do oczyszczania powietrza.

(111) **225456** (220) 2008 11 12 (210) 348506  
(151) 2010 02 18 (441) 2009 02 16  
(732) Gmina Wołomin, Wołomin, PL.  
(540)

Mam przyjaciół w  
Wołominie

(531) 27.5.1

(510), (511) **16** papier, tektura i wyroby z tych materiałów nie ujęte w innych klasach; druki, materiały fotograficzne ujęte w tej klasie, materiały piśmienne, **24** tekstylia i wyroby włókiennicze nie ujęte w innych klasach, **35** usługi reklamowe, w tym polegające na rozpowszechnianiu hasła promującego Wołomin.

(111) **225457** (220) 2008 11 25 (210) 349025  
(151) 2010 03 09 (441) 2009 03 02  
(732) „Chata Walichnowska” Spółka z ograniczoną odpowiedzialnością, Prusak, PL.  
(540) Chata Walichnowska

(510), (511) **35** usługi sprzedaży artykułów z branży spożywczej, warzywnej i ogrodniczej, napojów bezalkoholowych i alkoholowych, **41** organizowania imprez rozrywkowych, **43** prowadzenie hoteli, moteli, domów turystycznych, pensjonatów, restauracji, barów i kawiarni, usługi w zakresie: przygotowywania i dostawy dań żywnościowych i napojów, wynajmowania sal na spotkania edukacyjne i okolicznościowe.

(111) **225458** (220) 2008 12 02 (210) 349331  
(151) 2010 02 25 (441) 2009 03 16  
(732) Piotr Kozieradzki, Warszawa, PL.  
(540) RIVERSIDE  
(510), (511) **41** usługi zespołu muzycznego.

(111) **225459** (220) 2008 12 12 (210) 349890  
(151) 2010 02 22 (441) 2009 03 16  
(732) HEARTY RISE CO., LTD., Taipei City, TW.  
(540)

(531) 27.5.1

(510), (511) **28** sprzęt wędkarski, skrzynki do sprzętu wędkarskiego, pojemniki na sprzęt wędkarski, rybackie wycierze klatkowe, spławiki wędkarskie, wędki do łowienia, podstawy do wędek, uchwyty do wędek, stojaki na wędki, haczyki wędkarskie, kołowrotki wędkarskie, sztuczne przynęty dla rybołówstwa, sztuczne przynęty stosowane w wędkarstwie, sztuczne robaki dla wędkarstwa, pojemniki na przynęty stosowane w wędkarstwie, ręczne sieci rybackie, sportowe torby dla wędkarzy, rybackie liny łowcze, uprząż bezpieczeństwa dla rybaków i wędkarzy, obciążniki i ciężarki dla rybołówstwa, ochraniacze ciała stosowane w rybołówstwie; torby na kije golfowe, piłki do gry w golfa, kije golfowe, główki do kijów golfowych, trzonki do kijów golfowych, kije golfowe typu iron, nakładki na główki kijów golfowych, rękogójce do kijów golfowych, rękawice golfowe.

(111) **225460** (220) 2008 12 12 (210) 349904  
(151) 2010 03 12 (441) 2009 03 16  
(732) BP p.l.c., London, GB.  
(540) BP INTELIGAS

(510), (511) **09** urządzenia telemetryczne i telemetrię; oprogramowanie do odczytu danych telemetrycznych, **37** instalacja, konserwacja i naprawy urządzeń telemetrycznych i telemetrów.

(111) **225461** (220) 2008 12 12 (210) 349905  
(151) 2010 03 12 (441) 2009 03 16  
(732) BP p.l.c., London, GB.  
(540) INTELIGAS

(510), (511) **09** urządzenia telemetryczne i telemetrię; oprogramowanie do odczytu danych telemetrycznych, **37** instalacja, konserwacja i naprawy urządzeń telemetrycznych i telemetrów.

(111) **225462** (220) 2008 12 16 (210) 350034  
(151) 2010 02 16 (441) 2009 03 30  
(732) TESCO (Polska) Spółka z ograniczoną odpowiedzialnością, Kraków, PL.  
(540)

Kolor znaku: szary

(531) 27.5.1, 29.1.6

(510), (511) **02** farby, pokosty, lakiery, rozcieńczalniki do farb i lakierów, emalie do malowania, gumożywice, preparaty zabezpieczające do metali, oleje do konserwacji drewna, pigmenty, spoiwa do farb, barwniki do żywności, zagęszczacze do farb, barwniki do skór, preparaty zabezpieczające przed rdzą, sykatywy do farb, taśmy antykorozyjne, powłoki do krycia dachów, **16** katalogi, prospekty, menu, reprodukcje graficzne, fotografie, publikacje drukowane, materiały przyklepne, artykuły papiernicze, papier listowy i do pakowania, z papieru i tworzyw sztucznych: opakowania, obrusy, torby, worki, koperty i woreczki, taśmy przyklepne, naklejki, plakaty, bannery, wizytówki,

nalepki, wyroby z kartonu, pudła, pudełka tekturowe lub papierowe, kalendarze, kalkomanie, druki, broszury, zawiadomienia, albumy, rysunki, ręczniki papierowe, serwetki, sztyldy kartonowe, kartki z życzeniami i okolicznościowe, teczki papierowe i z tworzyw sztucznych, segregatory, stemple, taśmy klejące, przylepne, zakładki do książek, zeszyty, artykuły i materiały piśmienne, podręczniki, mapy, żetony kontrolne, **35** usługi w zakresie reklamy, promocji, przekazywania informacji handlowej, zgrupowania towarów pozwalające nabywcy wygodnie je wybierać i kupować w punktach sprzedaży detalicznej i hurtowej z artykułami budowlanymi i chemii dla budownictwa, rozpowszechnianie materiałów reklamowych, organizowanie prezentacji, wystaw handlowych i reklamowych, prezentowanie i informowanie o artykułach spożywczych w Internecie.

(111) **225463** (220) 2008 12 17 (210) 350092  
 (151) 2010 03 12 (441) 2009 03 30  
 (732) Warszawskie Zakłady Farmaceutyczne Polfa Spółka Akcyjna, Warszawa, PL.  
 (540) HELISEC  
 (510), (511) **05** wyroby farmaceutyczne.

(111) **225464** (220) 2008 12 17 (210) 350093  
 (151) 2010 03 12 (441) 2009 03 30  
 (732) Warszawskie Zakłady Farmaceutyczne Polfa Spółka Akcyjna, Warszawa, PL.  
 (540) BREXAM  
 (510), (511) **05** wyroby farmaceutyczne.

(111) **225465** (220) 2008 12 17 (210) 350104  
 (151) 2010 03 12 (441) 2009 03 30  
 (732) Saman Uzeyir, Rybie, PL.  
 (540) MEGI  
 (510), (511) **25** ubiory, bielizna, buty, nakrycia głowy, torby, szaliki, swetry, **35** świadczenie usług prowadzenia sklepu i/lub hurtowni, w których zgromadzono na rzecz osób trzecich różne towary takie jak: tkanina, firanki, zasłony z surowców włókienniczych lub z tworzyw sztucznych, ubiory, bielizna, buty, nakrycia głowy, torby, szaliki, swetry, artykuły dziewiarskie, prowadzenie przedstawicielstw handlowych i usługowych podmiotów zagranicznych w kraju, agencje importowo-eksportowe, agencje informacji handlowej, agencje reklamowe, dystrybucja materiałów reklamowych, organizowanie wystaw w celach handlowych lub reklamowych, pokazy towarów, promocja sprzedaży dla osób trzecich, reklamy, rozpowszechnianie ogłoszeń reklamowych, usługi zaopatrzenia osób trzecich jako zakupy produktów usług dla innych przedsiębiorstw.

(111) **225466** (220) 2008 12 22 (210) 350322  
 (151) 2010 02 25 (441) 2009 03 30  
 (732) „INTERMOT” Naprawa i Lakierowanie Samochodów Części Zamienne Włodzimierz Migdał, Gdańsk, PL.  
 (540)



(531) 18.1.21, 26.1.1, 26.1.18, 27.5.1  
 (510), (511) **35** handlowa wycena, sprzedaż pojazdów mechanicznych, sprzedaż części i akcesoriów do pojazdów mechanicznych, **37** usługi naprawcze w zakresie motoryzacji, **39** pomoc drogowa, holowanie pojazdów, transport samochodowy, wypożyczanie samochodów, wynajem samochodów osobowych i innych środków transportu lądowego.

(111) **225467** (220) 2008 12 29 (210) 350484  
 (151) 2010 01 27 (441) 2009 04 14  
 (732) Zakłady Przemysłu Cukierniczego MIESZKO Spółka Akcyjna, Warszawa, PL.

(540)



Kolor znaku: ciemnożółty, jasnożółty, złoty, brązowy, czarny, jasnopomarańczowy, pomarańczowy, czerwony, biały, beżowy  
 (531) 5.5.1, 8.1.9, 8.1.19, 8.1.22, 8.1.23, 19.3.1, 19.3.25, 24.9.9, 25.1.15, 26.1.2, 27.5.1, 29.1.15  
 (510), (511) **30** wyroby cukiernicze i słodczyce.

(111) **225468** (220) 2009 01 05 (210) 350560  
 (151) 2010 03 12 (441) 2009 04 14  
 (732) „KARAT” Lombard-Komis Skup i Sprzedaż Złota Janusz Wargala, Warszawa, PL.  
 (540)



Kolor znaku: czerwony, żółty, złoty, biały  
 (531) 17.2.17, 27.5.1, 29.1.14  
 (510), (511) **36** pożyczki pod zastaw.

(111) **225469** (220) 2009 01 05 (210) 350564  
 (151) 2010 03 12 (441) 2009 04 14  
 (732) ASAHI KASEI CONSTRUCTION MATERIALS CORPORATION, Tokyo, JP.  
 (540) NEOMA  
 (510), (511) **17** wyroby z półprzetworzonych tworzyw sztucznych, a mianowicie materiały do izolacji cieplnej w postaci płyt, arkuszy, paneli, taśm, listew, rur, przewodów, tafli, gąbek, błon lub powłok, prętów, belek, bloków, granulatu, folii, pianek i włókien, **19** rury, płyty, tafle, panele i pręty z tworzyw sztucznych do użytku w budownictwie; materiały do izolacji cieplnej z tworzyw sztucznych jako materiały budowlane, a mianowicie rury, płyty, tafle, panele i pręty.

(111) **225470** (220) 2009 01 20 (210) 351035  
 (151) 2010 03 10 (441) 2009 04 27  
 (732) DELKO S.A., Śrem, PL.  
 (540) SIEĆ DELKO

(510), (511) **01** produkty chemiczne dla celów przemysłowych; kleje, **02** środki przeciwkorozyjne, barwniki, farby, pokosty, lakiery, **03** kosmetyki, środki czyszczące oraz toaletowe, dezodoranty osobiste, środki sanitarne będące środkami toaletowymi, wyroby higieniczne, **05** cement kostny, surowce protetyczne, produkty farmaceutyczne, substancje dietetyczne do celów leczniczych, żywność dla niemowląt, środki odkażające, **16** artykuły papierniczne, papiery, papeteria, materiały klejące, sprzęt dla artystów, pędzle, artykuły biurowe, tworzywa sztuczne do pakowania, tapety papierowe, **29** artykuły spożywcze pochodzenia zwierzęcego a to: mięso, drób, dziczyzna; owoce, warzywa przystosowane do spożycia lub konserwowane; galaretki, konfitury; konserwy, pikle; nabiał, mleko, wyroby z mleka; jadalne oleje i tłuszcze; jaja, margaryna, **32** wody mineralne i gazowane, inne napoje bezalkoholowe, syropy, preparaty do przygotowywania napojów, napoje owocowe i soki owocowe, **35** usługi prowadzenia punktów sprzedaży; aptek; składów fabrycznych, celnych lub outsourcingowych, sklepów; sieci sklepów, hurtowni; salonów; sprzedaży wysyłkowej, na stronach Web oraz poprzez ofertę bezpośrednią takich towarów jak: produkty chemiczne dla celów przemysłowych; środki przeciwkorozyjne, barwniki, farby, pokosty, lakiery; kosmetyki, środki czyszczące oraz toaletowe, dezodoranty osobiste, środki sa-

nitarnie będące środkami toaletowymi, wyroby higieniczne, cement kostny, surowce protetyczne, produkty farmaceutyczne, substancje dietetyczne do celów leczniczych, żywność dla niemowląt, środki odkażające; artykuły papiernicze, papiery, papeteria, materiały klejące, sprzęt dla artystów, pędzle, artykuły biurowe, tworzywa sztuczne do pakowania, karty do gry, tapety papierowe; artykuły spożywcze; wody mineralne i gazowane, inne napoje bezalkoholowe, syropy, preparaty do przygotowywania napojów, napoje owocowe i soki owocowe.

(111) **225471** (220) 2009 01 30 (210) 351431  
(151) 2010 03 12 (441) 2009 05 11  
(732) CEDAT SPÓŁKA Z OGRANICZONĄ ODPOWIEDZIALNOŚCIĄ,  
Gdańsk, PL.  
(540)

# C-45

Kolor znaku: czerwony

(531) 27.5.1, 27.7.1, 29.1.1  
(510), (511) **01** środki chemiczne dla budownictwa; spoiwa do betonu i cementu; środki do konserwacji ścian, murów, posadzek, konstrukcji budowlanych oraz elementów architektury z betonu, cementu, cegieł, gipsu, kamienia lub mieszanek tych składników (za wyjątkiem farb i olejów); cement; preparaty do cementu i betonu za wyjątkiem farb nadające im cechy nieprzepuszczalności lub odporności na czynniki dla nich szkodliwe i agresywne; materiały ceramiczne zawarte w tej klasie; preparaty do konserwacji dachówek za wyjątkiem farb i lakierów; kleje do celów przemysłowych; kleje dla budownictwa; kleje do tapet, kleje do płytek ściennych i podłogowych; kleje do płyt gipsowo-kartonowych; kleje do parkietów i paneli podłogowych; kleje do płyt i paneli podłogowych i ściennych; kleje do styropianu; kleje do drewna, szkła, metalu, tworzyw sztucznych, ceramiki, kamienia, betonu, gumy; preparaty gruntujące klejone powierzchni; rozpuszczalniki do lakierów; środki do matowienia powierzchni; preparaty do odklejania; preparaty ognioodporne; preparaty przeciwwilgociowe i przeciwgrzybiczne stosowane w budownictwie; silikon; substancje zapobiegające zamarzaniu; szkło wodne; preparaty do oczyszczania z tłuszczu; impregnaty, **02** środki antykorozyjne; farby; farby bakterioobójcze; barwniki dla budownictwa; bejce oraz barwniki do drewna; lakiery; emalie do malowania; zaprawa cementowa (kit); preparaty do konserwacji drewna; podkłady do farb i lakierów; rozcieńczalniki i barwniki do farb i lakierów; spoiwa do farb; kit budowlany; kit stolarski; kit szklarski; powłoki smołowe i bitumiczne dla budownictwa; minia; preparaty do zdejmowania tapet papierowych; folia metalowa dla malarzy i dekoratorów; pigmenty; powłoki (farby); preparaty zabezpieczające przed rdzewieniem do metali; złączenia; preparaty do usuwania powłok malarskich; szpachlówki; szpachlówki; powłoki gruntowe i środki do gruntowania, **19** materiały budowlane niemetalowe; beton; cement; powłoki cementowe ognioodporne; powłoki bitumiczne dachowe; budowlany kamień; zaprawy cementowe; materiały wiążące do zapraw budowlanych; gips; mieszanki gipsowe; mieszanki gipsu z dodatkiem innych składników dla budownictwa; kruszywo budowlane; mieszanki kruszywa i innych składników dla budownictwa; kreda dla celów budowlanych; krzemionka; proszek łupkowy; margiel wapienny; materiały ogniotrwałe; piasek dla budownictwa; powłoki budowlane zawarte w tej klasie; kruszywo szamotowe i zaprawy szamotowe dla budownictwa; powłoki cementowe wodoodporne; zaprawy budowlane na bazie cementu lub gipsu z dodatkiem innych składników w postaci gotowej do użycia lub wymagające zmieszania z wodą; masy i gładzie szpachlowe gotowe do użycia lub w postaci sypkiej do zmieszania z wodą; masy i zaprawy tynkarskie gotowe do użycia lub w postaci sypkiej do zmieszania z wodą; wylewki budowlane; wylewki samopoziomujące; zaprawy klejowe na bazie gipsów lub cementu, albo mieszanek tych składników do prac budowlanych lub remontowych; zaprawy klejące do systemów ociepleń budowlanych na bazie gipsów lub cementu, albo mieszanek tych składników do prac budowlanych lub remontowych; zaprawy do fugowania glazury, terakoty, cegieł, kamienia i innych okładzin budowlanych.

(111) **225472** (220) 2009 01 30 (210) 351448  
(151) 2010 03 12 (441) 2009 05 11  
(732) Service-Pharma Spółka z ograniczoną odpowiedzialnością,  
Warszawa, PL.  
(540)

# Osteo Kompleks K2

Kolor znaku: granatowy, purpurowy

(531) 26.11.1, 27.5.1, 27.7.1, 29.1.12  
(510), (511) **05** preparaty łagodzące objawy menopauzy, preparaty wspomagające leczenie osteoporozy, preparaty farmaceutyczne, dietetyczne środki medyczne, leki, suplementy żywności dla celów medycznych, suplementy żywności dla celów medycznych, medyczne preparaty ziołowe, preparaty witaminowe, **35** zgrupowanie na rzecz osób trzecich preparatów farmaceutycznych, suplementów diety, pozwalające nabywcy oglądać je i kupować w hurtowni lub w sklepie i aptece, również z wykorzystaniem środków telekomunikacji, na zamówienia korespondencyjne lub za pośrednictwem sieci Internet.

(111) **225473** (220) 2009 01 30 (210) 351449  
(151) 2010 03 12 (441) 2009 05 11  
(732) VITAMED Marcin Har, Smardzewice, PL.  
(540)

# VITAMED

Zdrowiej z nami

Kolor znaku: zielony, niebieski, biały

(531) 26.11.1, 27.5.1, 29.1.13  
(510), (511) **05** produkty farmaceutyczne i weterynaryjne; środki sanitarne do celów medycznych, substancje dietetyczne do celów leczniczych; żywność dla niemowląt; plastry, opatrunki gipsowe, materiały opatrunkowe; materiały do plombowania zębów, woski dentystyczne; środki odkażające; środki do zwalczania robactwa; fungicydy, herbicydy, **35** reklama; zarządzanie w działalności handlowej; administrowanie działalności handlowej; prace biurowe.

(111) **225474** (220) 2009 01 30 (210) 351457  
(151) 2010 03 12 (441) 2009 05 11  
(732) ADELAIDA Grygień Spółka Jawna, Warszawa, PL.  
(540)

# Superkoszyk.pl

Kolor znaku: czarny, czerwony

(531) 18.1.19, 27.5.1, 29.1.12  
(510), (511) **35** oferowanie w mediach produktów dla handlu detalicznego, dystrybucja materiałów reklamowych, próbek, druków, prospektów, broszur, zarządzanie w zakresie zamówień w handlu, handlowe informacje i porady udzielane konsumentom, promocja sprzedaży dla osób trzecich, usługi zaopatrzenia osób trzecich, zakupy produktów i usług dla innych przedsiębiorstw.

(111) **225475** (220) 2009 02 05 (210) 351656  
(151) 2010 03 05 (441) 2009 05 11  
(732) ZIELONA BUDKA (Mielec) Spółka z ograniczoną odpowiedzialnością, Mielec, PL.  
(540) HAPPY TWIST

(510), (511) **30** lody, desery lodowe, sorbety cukiernicze, sosy do deserów, sorbety lodowe, **43** lodziarnie, kawiarnie, bary, snack-bary, hotele, motele, restauracje.

(111) **225476** (220) 2009 01 21 (210) 351065  
 (151) 2010 03 02 (441) 2009 04 27  
 (732) „MICROLIFT” Dźwigi Osobowe i Towarowe Michał Napierała,  
 Warszawa, PL.  
 (540)



(531) 26.11.1, 27.5.1  
 (510), (511) **07** dźwigi osobowe, dźwigi towarowe, małe dźwigi towarowe, platformy dla osób niepełnosprawnych.

(111) **225477** (220) 2008 09 25 (210) 346581  
 (151) 2010 03 02 (441) 2009 01 05  
 (732) Zakłady Azotowe „Puławy” S.A., Puławy, PL.  
 (540)



Kolor znaku: niebieski, czerwony  
 (531) 26.1.2, 26.4.2, 27.5.1, 29.1.12  
 (510), (511) **01** nawozy jednoskładnikowe i wieloskładnikowe na bazie azotu w szczególności mocznik, saletra amonowa, roztwór saletrzano-mocznikowy i saletrzano-mocznikowo-tiosiarczanowy, siarczan amonu, tiosiarczan amonu, siarczan amonu z solą potasową i fosforanem amonu, produkty chemiczne przeznaczone dla przemysłu takie jak: azot ciekły, amoniak, woda amoniakalna, kwas azotowy, kwas siarkowy, dwutlenek węgla, suchy lód, amoniak ciekły, wodór sprężony, nadtlenek wodoru, metanol i jego pochodne, mocznik techniczny, melamina i jej pochodne, siarczan hydroksyloaminy, cykloheksanon, kaprolaktam i jego pochodne, tworzywa sztuczne w stanie surowym w szczególności biodegradowalne, nanokrzemionki, roztwór mocznika do katalitycznego rozkładu spalin, **17** tworzywa sztuczne półprzetworzone.

(111) **225478** (220) 2003 01 27 (210) 260297  
 (151) 2010 02 23 (441) 2003 07 28  
 (732) MW-GMW Spółka z ograniczoną odpowiedzialnością  
 Spółka komandytowa, Wadowice, PL.  
 (540) DYNAMIC O2  
 (510), (511) **30** kawa, kakao, czekolada, napoje na bazie kawy, napoje na bazie kakao, napoje na bazie czekolady, miód, słodczyce, wyroby z kakao, cappuccino, cappuccino z witaminami, **32** napoje bezalkoholowe, woda mineralna, gazowana woda mineralna, niegazowana woda mineralna, nektary, lemoniada, napoje izotoniczne, piwo, syropy, soki, soki owocowe, soki wieloowocowe.

(111) **225479** (220) 2005 10 27 (210) 301696  
 (151) 2010 03 09 (441) 2006 02 06  
 (732) „KORAL” Spółka z o.o., Tczew, PL.  
 (540)



Kolor znaku: niebieski, biały, złoty, zielony, żółty, szary, czerwony  
 (531) 8.5.15, 25.1.1, 27.5.1, 29.1.15

(510), (511) **29** ryby, ryby konserwowane, konserwy rybne, potrawy na bazie ryb, przetwory rybne.

(111) **225480** (220) 2007 02 19 (210) 321491  
 (151) 2010 02 18 (441) 2007 05 28  
 (732) TESCO (Polska) Spółka z ograniczoną odpowiedzialnością,  
 Kraków, PL.  
 (540)



Kolor znaku: niebieski i jego odcienie, zielony, żółty, czerwony  
 (531) 1.3.1, 6.1.2, 27.5.1, 29.1.14

(510), (511) **16** katalogi, prospekty, karty do menu, reprodukcje graficzne, fotografie, publikacje, materiały przyklepne, artykuły papiernicze, papier listowy i do pakowania, opakowania, obrusy, torby, worki, koperty i woreczki, taśmy przyklepne, naklejki, plakaty, bannery, z papieru i tworzyw sztucznych, wizytówki, nalepki, wyroby z kartonu, pudełka tekturowe lub papierowe, kalendarze, kalkomanie, druki, broszury, zawiadomienia, albumy, rysunki, ręczniki papierowe, serwetki, sztyldy kartonowe, kartki z życzeniami, okolicznościowe, teczki papierowe i z tworzyw sztucznych, segregatory, stemple, taśmy klejące, przyklepne, zakładki do książek, zeszyty, artykuły i materiały piśmienne, podręczniki, mapy, żetony kontrolne, foliowe rękawy do pakowania, **29** mleko, produkty i przetwory mleczne, nabiał, serki smakowe, żywność produkowana z ryb, filety z ryb w zalewie octowej, w sosie, ryby w galarecie, sałatki warzywne, rybne, sałatki rybne z warzywami i serem, chipsy, zupy, wędliny, mięso i przetwory mięsne, mięso konserwowane, puszkowane i solone, **35** usługi w zakresie reklamy, promocji, przekazywania informacji handlowej, prezentowania, zgrupowania towarów spożywczych i papierniczych pozwalające nabywcy wygodnie je wybierać i kupować w punktach sprzedaży detalicznej i hurtowej, rozpowszechnianie materiałów reklamowych, organizowanie prezentacji, wystaw handlowych i reklamowych, prezentowanie i informowanie o powyższych w Internecie.

(111) **225481** (220) 2007 05 28 (210) 325777  
 (151) 2010 03 10 (441) 2007 09 03  
 (732) ELEKTROMETAL Spółka Akcyjna, Cieszyń, PL.  
 (540)



Kolor znaku: czarny, żółty

(531) 27.5.1, 29.1.12  
 (510), (511) **07** elementy kołowrotów górniczych, kołowroty górnicze, maszyny urabiające górnicze, urządzenia sterujące do przenośników, **09** aparatura kontrolno-sterująca, baterie elektryczne, czujniki temperatury, dystrybutory paliw, elektryczne skrzynki przyłączeniowe, elektryczne skrzynki rozgałęźne, gazomierze, głośniki, kaski ochronne, komputery w wykonaniu ognioszczelnym, mierniki parametrów kabli, monitory komputerowe w wykonaniu ognioszczelnym, mufy kablowe, obrotomierze, ognioszczelna aparatura do przetwarzania informacji, ognioszczelne nadajniki sygnałów ostrzegawczych i porozumiewawczych, ognioszczelne urządzenia rozdzielcze, przekształtniki tyrystorowe, sprzęt do ochrony układu oddechowego, sprzęt rozdzielczo-łączeniowy, sterowniki programowalne, sterujące programy komputerowe nagrane, systemy i urządzenia telewizji przemysłowej, tablice sygnalizacyjne świecące, transformatory elektryczne, urządze-

nia alarmowe, urządzenia automatyki przemysłowej, urządzenia awaryjnego wyłączania napędów maszyn, urządzenia do analizy gazów, urządzenia do komunikacji wewnętrznej, urządzenia do lokalizacji obiektów, urządzenia do ładowania akumulatorów, urządzenia i pulpity łączności dyspozytorskiej, urządzenia i pulpity telekonferencyjne, urządzenia identyfikacji radiowej, urządzenia łączności głośnomówiącej, urządzenia łączności radiowej, urządzenia łączności ratowniczej, urządzenia metanometryczne, urządzenia ostrzegawcze, urządzenia rejestrujące, urządzenia sygnalizacyjne, urządzenia zasilające, **11** oprawy oświetleniowe, oprawy światła przeszkodowego, armatura regulacyjna i bezpieczeństwa do urządzeń gazowych, lampy górnicze, lampy nahełmne, lampy ognioszczelne, lampy turbinkowe, lampy benzynowe wskaźnikowe, lampy bezpieczeństwa, skrzynki gazownicze, projektory ognioszczelne, reflektory ognioszczelne, systemy i urządzenia oświetlenia awaryjnego, **37** montaż i obsługa serwisowa sprzętu i aparatury teletechnicznej, montaż i obsługa serwisowa sprzętu oświetleniowego, montaż i obsługa serwisowa urządzeń stosowanych w przestrzeniach zagrożonych wybuchem, obsługa serwisowa gazomierzy, obsługa serwisowa reduktorów ciśnienia gazu i zaworów redukcyjnych do gazu, **40** cięcie metali, cięcie piłą mechaniczną, frezowanie, gięcie blach, nakładanie powłok lakierniczych, obróbka i nakładanie powłok galwanicznych, obróbka na prasach, obróbka plastyczna, obróbka skrawaniem, spawanie, toczenie, wycinanie na prasach, **42** projektowanie i doradztwo techniczne w zakresie urządzeń i systemów stosowanych w przestrzeniach zagrożonych wybuchem, projektowanie i doradztwo techniczne w zakresie urządzeń i systemów przemysłowych.

(111) **225482** (220) 2007 05 28 (210) 325778  
 (151) 2010 03 10 (441) 2007 09 03  
 (732) ELEKTROMETAL Spółka Akcyjna, Cieszyn, PL.  
 (540)



Kolor znaku: czarny, żółty

(531) 26.1.2, 26.4.4, 27.5.1, 29.1.12

(510), (511) **07** elementy kołowrotów górniczych, kołowroty górnicze, maszyny urabiające górnicze, urządzenia sterujące do przenośników, **09** aparatura kontrolno-sterująca, baterie elektryczne, czujniki temperatury, dystrybutory paliw, elektryczne skrzynki przyłączowe, elektryczne skrzynki rozgałęźne, gazomierze, głośniki, kaski ochronne, komputery w wykonaniu ognioszczelnym, mierniki parametrów kabli, monitory komputerowe w wykonaniu ognioszczelnym, mufy kablowe, obrotomierze, ognioszczelna aparatura do przetwarzania informacji, ognioszczelne nadajniki sygnałów ostrzegawczych i porozumiewawczych, ognioszczelne urządzenia rozdzielcze, przekształtniki tyrystorowe, sprzęt do ochrony układu oddechowego, sprzęt rozdzieleno-łączeniowy, sterowniki programowalne, sterujące programy komputerowe nagrane, systemy i urządzenia telewizji przemysłowej, tablice sygnalizacyjne świecące, transformatory elektryczne, urządzenia alarmowe, urządzenia automatyki przemysłowej, urządzenia awaryjnego wyłączania napędów maszyn, urządzenia do analizy gazów, urządzenia do komunikacji wewnętrznej, urządzenia do lokalizacji obiektów, urządzenia do ładowania akumulatorów, urządzenia i pulpity łączności dyspozytorskiej, urządzenia i pulpity telekonferencyjne, urządzenia identyfikacji radiowej, urządzenia łączności głośnomówiącej, urządzenia łączności radiowej, urządzenia łączności ratowniczej, urządzenia metanometryczne, urządzenia ostrzegawcze, urządzenia rejestrujące, urządzenia sygnalizacyjne, urządzenia zasilające, **11** oprawy oświetleniowe, oprawy światła przeszkodowego, armatura regulacyjna i bezpieczeństwa do urządzeń gazowych, lampy górnicze, lampy nahełmne, lampy ognioszczelne, lampy turbinkowe, lampy benzynowe wskaźnikowe, lampy bezpieczeństwa, skrzynki gazownicze, projektory ognioszczelne, reflektory ognioszczelne, systemy i urządzenia oświetlenia awaryjnego, **37** montaż i obsługa serwisowa sprzętu i apa-

raty teletechnicznej, montaż i obsługa serwisowa sprzętu oświetleniowego, montaż i obsługa serwisowa urządzeń stosowanych w przestrzeniach zagrożonych wybuchem, obsługa serwisowa gazomierzy, obsługa serwisowa reduktorów ciśnienia gazu i zaworów redukcyjnych do gazu, **40** cięcie metali, cięcie piłą mechaniczną, frezowanie, gięcie blach, nakładanie powłok lakierniczych, obróbka i nakładanie powłok galwanicznych, obróbka na prasach, obróbka plastyczna, obróbka skrawaniem, spawanie, toczenie, wycinanie na prasach, **42** projektowanie i doradztwo techniczne w zakresie urządzeń i systemów stosowanych w przestrzeniach zagrożonych wybuchem, projektowanie i doradztwo techniczne w zakresie urządzeń i systemów przemysłowych.

(111) **225483** (220) 2007 07 20 (210) 328025  
 (151) 2010 02 26 (441) 2007 10 29  
 (732) MACIF Życie Towarzystwo Ubezpieczeń Wzajemnych ,  
 Warszawa, PL.

(540) Acti OCHRONA

(510), (511) **16** książki, broszury, ulotki, poradniki, druki, formularze, prospekty, informatory, czasopisma, periodyki, katalogi, kalendarze, gadzety reklamowe zawarte w tej klasie, plansze, **35** usługi reklamowe, kampanie społeczne dotyczące ubezpieczeń za pośrednictwem dostępnych środków masowego przekazywania, rozpowszechnianie materiałów reklamowych, usługi akwizycyjne na rzecz otwartych funduszy emerytalnych, badania i sondaże opinii publicznej, analizy, ekspertyzy i konsultacje z zakresu ekonomii i finansów oraz rozpowszechnianie informacji na ten temat przez Internet, pośrednictwo w imieniu lub na rzecz podmiotów wykonujących czynności bankowe przy zawieraniu umów, pośrednictwo w zbywaniu i odkupywaniu jednostek uczestnictwa lub tytułów uczestnictwa funduszy inwestycyjnych, zagranicznych, inwestycyjnych otwartych, kojarzenie kontrahentów poprzez współpracę z partnerami, **36** usługi ubezpieczeniowe, ubezpieczenia na życie, posagowe, zaopatrzenia dzieci, rentowe, wypadkowe, chorobowe i reasekuracyjne, usługi finansowe i inwestycje kapitałowe związane z działalnością ubezpieczeniową, doradztwo i informacja w zakresie oceny i wyboru przez osoby fizyczne i podmioty gospodarcze optymalnej formy ubezpieczenia, usługi w ramach prowadzonych agencji ubezpieczeniowych, bezpośrednio lub w ramach współpracy z partnerami w tym poprzez Internet, doradztwo w zakresie ubezpieczeń i finansów, doradztwo i pomoc w zakresie pozyskiwania funduszy krajowych i zagranicznych, ekspertyzy i konsultacje z zakresu ubezpieczeń, oraz rozpowszechnianie informacji na ten temat, promocja i rozpowszechnianie programów ubezpieczeniowych.

(111) **225484** (220) 2007 07 20 (210) 328026  
 (151) 2010 02 26 (441) 2007 10 29  
 (732) MACIF Życie Towarzystwo Ubezpieczeń Wzajemnych ,  
 Warszawa, PL.

(540) Acti FINANSE

(510), (511) **16** książki, broszury, ulotki, poradniki, druki, formularze, prospekty, informatory, czasopisma, periodyki, katalogi, kalendarze, gadzety reklamowe zawarte w tej klasie, plansze, **35** usługi reklamowe, kampanie społeczne dotyczące ubezpieczeń za pośrednictwem dostępnych środków masowego przekazywania, rozpowszechnianie materiałów reklamowych, usługi akwizycyjne na rzecz otwartych funduszy emerytalnych, badania i sondaże opinii publicznej, analizy, ekspertyzy i konsultacje z zakresu ekonomii i finansów oraz rozpowszechnianie informacji na ten temat przez Internet, pośrednictwo w imieniu lub na rzecz podmiotów wykonujących czynności bankowe przy zawieraniu umów, pośrednictwo w zbywaniu i odkupywaniu jednostek uczestnictwa lub tytułów uczestnictwa funduszy inwestycyjnych, zagranicznych, inwestycyjnych otwartych, kojarzenie kontrahentów poprzez współpracę z partnerami, **36** usługi ubezpieczeniowe, ubezpieczenia na życie, posagowe, zaopatrzenia dzieci, rentowe, wypadkowe, chorobowe i reasekuracyjne, usługi finansowe i inwestycje kapitałowe związane z działalnością ubezpieczeniową, doradztwo i informacja w zakresie oceny i wyboru przez osoby fizyczne i podmioty gospodarcze optymalnej formy ubezpieczenia, usługi w ramach prowadzonych agencji ubezpieczeniowych, bezpośrednio lub w ramach współpracy z partnerami w tym poprzez Internet, doradztwo w zakresie ubezpieczeń i finansów, doradztwo i pomoc w zakresie pozyskiwania funduszy krajowych i zagranicznych, eks-

pertyzy i konsultacje z zakresu ubezpieczeń, oraz rozpowszechnianie informacji na ten temat, promocja i rozpowszechnianie programów ubezpieczeniowych.

(111) **225485** (220) 2007 07 20 (210) 328027  
(151) 2010 02 26 (441) 2007 10 29

(732) MACIF Życie Towarzystwo Ubezpieczeń Wzajemnych, Warszawa, PL.

(540) Acti Gwarant

(510), (511) **16** książki, broszury, ulotki, poradniki, druki, formularze, prospekty, informatory, czasopisma, periodyki, katalogi, kalendarze, gadzety reklamowe zawarte w tej klasie, plansze, **35** usługi reklamowe, kampanie społeczne dotyczące ubezpieczeń za pośrednictwem dostępnych środków masowego przekazywania, rozpowszechnianie materiałów reklamowych, usługi akwizycyjne na rzecz otwartych funduszy emerytalnych, badania i sondaże opinii publicznej, analizy, ekspertyzy i konsultacje z zakresu ekonomii i finansów oraz rozpowszechnianie informacji na ten temat przez Internet, pośrednictwo w imieniu lub na rzecz podmiotów wykonujących czynności bankowe przy zawieraniu umów, pośrednictwo w zbywaniu i odkupywaniu jednostek uczestnictwa lub tytułów uczestnictwa funduszy inwestycyjnych, zagranicznych, inwestycyjnych otwartych, kojarzenie kontrahentów poprzez współpracę z partnerami, **36** usługi ubezpieczeniowe, ubezpieczenia na życie, posagowe, zaopatrzenia dzieci, rentowe, wypadkowe, chorobowe i reasekuracyjne, usługi finansowe i inwestycje kapitałowe związane z działalnością ubezpieczeniową, doradztwo i informacja w zakresie oceny i wyboru przez osoby fizyczne i podmioty gospodarcze optymalnej formy ubezpieczenia, usługi w ramach prowadzonych agencji ubezpieczeniowych, bezpośrednio lub w ramach współpracy z partnerami w tym poprzez Internet, doradztwo w zakresie ubezpieczeń i finansów, doradztwo i pomoc w zakresie pozyskiwania funduszy krajowych i zagranicznych, ekspertyzy i konsultacje z zakresu ubezpieczeń, oraz rozpowszechnianie informacji na ten temat, promocja i rozpowszechnianie programów ubezpieczeniowych.

(111) **225486** (220) 2007 07 20 (210) 328028  
(151) 2010 02 26 (441) 2007 10 29

(732) MACIF Życie Towarzystwo Ubezpieczeń Wzajemnych, Warszawa, PL.

(540) Acti PLUS 1

(510), (511) **16** książki, broszury, ulotki, poradniki, druki, formularze, prospekty, informatory, czasopisma, periodyki, katalogi, kalendarze, gadzety reklamowe zawarte w tej klasie, plansze, **35** usługi reklamowe, kampanie społeczne dotyczące ubezpieczeń za pośrednictwem dostępnych środków masowego przekazywania, rozpowszechnianie materiałów reklamowych, usługi akwizycyjne na rzecz otwartych funduszy emerytalnych, badania i sondaże opinii publicznej, analizy, ekspertyzy i konsultacje z zakresu ekonomii i finansów oraz rozpowszechnianie informacji na ten temat przez Internet, pośrednictwo w imieniu lub na rzecz podmiotów wykonujących czynności bankowe przy zawieraniu umów, pośrednictwo w zbywaniu i odkupywaniu jednostek uczestnictwa lub tytułów uczestnictwa funduszy inwestycyjnych, zagranicznych, inwestycyjnych otwartych, kojarzenie kontrahentów poprzez współpracę z partnerami, **36** usługi ubezpieczeniowe, ubezpieczenia na życie, posagowe, zaopatrzenia dzieci, rentowe, wypadkowe, chorobowe i reasekuracyjne, usługi finansowe i inwestycje kapitałowe związane z działalnością ubezpieczeniową, doradztwo i informacja w zakresie oceny i wyboru przez osoby fizyczne i podmioty gospodarcze optymalnej formy ubezpieczenia, usługi w ramach prowadzonych agencji ubezpieczeniowych, bezpośrednio lub w ramach współpracy z partnerami w tym poprzez Internet, doradztwo w zakresie ubezpieczeń i finansów, doradztwo i pomoc w zakresie pozyskiwania funduszy krajowych i zagranicznych, ekspertyzy i konsultacje z zakresu ubezpieczeń, oraz rozpowszechnianie informacji na ten temat, promocja i rozpowszechnianie programów ubezpieczeniowych.

(111) **225487** (220) 2007 07 20 (210) 328029  
(151) 2010 02 26 (441) 2007 10 29

(732) MACIF Życie Towarzystwo Ubezpieczeń Wzajemnych, Warszawa, PL.

(540) Acti PLUS 2

(510), (511) **16** książki, broszury, ulotki, poradniki, druki, formularze, prospekty, informatory, czasopisma, periodyki, katalogi, kalendarze, gadzety reklamowe zawarte w tej klasie, plansze, **35** usługi reklamowe, kampanie społeczne dotyczące ubezpieczeń za pośrednictwem dostępnych środków masowego przekazywania, rozpowszechnianie materiałów reklamowych, usługi akwizycyjne na rzecz otwartych funduszy emerytalnych, badania i sondaże opinii publicznej, analizy, ekspertyzy i konsultacje z zakresu ekonomii i finansów oraz rozpowszechnianie informacji na ten temat przez Internet, pośrednictwo w imieniu lub na rzecz podmiotów wykonujących czynności bankowe przy zawieraniu umów, pośrednictwo w zbywaniu i odkupywaniu jednostek uczestnictwa lub tytułów uczestnictwa funduszy inwestycyjnych, zagranicznych, inwestycyjnych otwartych, kojarzenie kontrahentów poprzez współpracę z partnerami, **36** usługi ubezpieczeniowe, ubezpieczenia na życie, posagowe, zaopatrzenia dzieci, rentowe, wypadkowe, chorobowe i reasekuracyjne, usługi finansowe i inwestycje kapitałowe związane z działalnością ubezpieczeniową, doradztwo i informacja w zakresie oceny i wyboru przez osoby fizyczne i podmioty gospodarcze optymalnej formy ubezpieczenia, usługi w ramach prowadzonych agencji ubezpieczeniowych, bezpośrednio lub w ramach współpracy z partnerami w tym poprzez Internet, doradztwo w zakresie ubezpieczeń i finansów, doradztwo i pomoc w zakresie pozyskiwania funduszy krajowych i zagranicznych, ekspertyzy i konsultacje z zakresu ubezpieczeń, oraz rozpowszechnianie informacji na ten temat, promocja i rozpowszechnianie programów ubezpieczeniowych.

(111) **225488** (220) 2007 07 25 (210) 328168  
(151) 2010 02 03 (441) 2007 10 29

(732) Zakład Urządzeń Naftowych NAFTOMET

Spółka z ograniczoną odpowiedzialnością, Krosno, PL.

(540)



Kolor znaku: niebieski, pomarańczowy

(531) 15.1.25, 27.5.1, 29.1.12

(510), (511) **06** konstrukcje metalowe, w tym zbiorniki, **07** maszyny, urządzenia, osprzęt i narzędzia dla wiertnictwa i eksploatacji ropy naftowej i gazu ziemnego, w tym głowice eksploatacyjne, więzby i zasuwki wysokociśnieniowe, **11** zbiorniki ciśnieniowe dla wody i gazu, **37** naprawa pojazdów, maszyn i urządzeń, **42** usługi inżynierskie w zakresie opracowania dokumentacji konstrukcyjnej i technologicznej wyrobów ze stali.

(111) **225489** (220) 2007 11 22 (210) 333157  
(151) 2010 02 19 (441) 2008 03 03

(732) „ROVITA” Spółka Akcyjna, Niedomice, PL.

(540)



Kolor znaku: niebieski, czerwony, czarny, biały

(531) 5.7.1, 26.1.2, 27.5.1, 29.1.14

(510), (511) **29** konserwy mięsne, konserwy rybne, przetwory warzywne, fasolka, gołąbki, flaki, owoce konserwowane, warzywa konserwowane, koncentrat pomidorowy, oleje jadalne, tłuszcze jadalne, masło, margaryna, chipsy ziemniaczane, pasztety, **30** kawa, herbata, ciastka, czekolady, cukierki, batony, kakao, cukier, majonezy, keczupy, musztarda, ocet, miód, makarony, paszteciki, ryż, sosy do mięs, koncentraty spożywcze, **32** wody mineralne gazowane i niegazowane, piwo, soki owocowe gazowane i niegazowane, **34** papierosy.

(111) **225490** (220) 2007 12 05 (210) 333706  
(151) 2009 12 29 (441) 2008 03 17

(732) „APTEKA ALOES-rodzina” Węgrzynowie Spółka Jawna,

Kielce, PL.



(540)



Kolor znaku: zielony, ciemnoniebieski

(531) 24.13.14, 24.13.25, 27.5.1, 29.1.12

(510), (511) **03** środki wybielające i inne substancje stosowane w praniu; środki do czyszczenia, polerowania, szorowania i ścierania; mydła; środki perfumeryjne, olejki eteryczne, kosmetyki, środki do pielęgnacji włosów; środki do czyszczenia zębów, **05** produkty farmaceutyczne i weterynaryjne; środki sanitarne do celów medycznych; substancje dietetyczne dla celów leczniczych; żywność dla niemowląt; plastry, materiały opatrunkowe; materiały do plombowania zębów, woski dentystryczne; środki odkażające; środki do zwalczania robactwa; fungicydy, herbicydy, **35** reklama; zarządzanie w działalności handlowej; administrowanie działalności handlowej; prace biurowe.

(111) **225491** (220) 2008 02 28 (210) 337382  
 (151) 2009 12 29 (441) 2008 06 09  
 (732) CITY SPORT Spółka z o.o., Warszawa, PL.  
 (540)



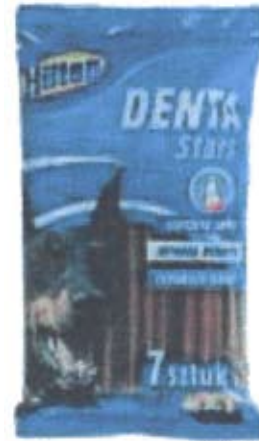
Kolor znaku: czarny, niebieski, biały

(531) 6.7.4, 6.7.5, 7.1.8, 7.1.24, 27.5.1, 29.1.13

(510), (511) **25** odzież, obuwie, nakrycia głowy, w tym: odzież sportowa, obuwie sportowe, sportowe nakrycia głowy, **28** sprzęt sportowy zawarty w tej klasie, artykuły sportowe, **35** usługi w zakresie prowadzenia i zarządzania przedsiębiorstwami produkcyjno-handlowymi, w szczególności przedsiębiorstwami produkującymi i sprzedającymi sprzęt sportowy, artykuły sportowe oraz odzież, obuwie i nakrycia głowy, w tym: odzież sportową, obuwie sportowe i sportowe nakrycia głowy, usługi w zakresie prowadzenia sklepów zajmujących się sprzedażą sprzętu sportowego i artykułów sportowych oraz odzieży, obuwia i nakryć głowy, w tym: odzieży sportowej, obuwia sportowego i sportowych nakryć głowy, usługi agencji reklamowej, usługi w zakresie reklamy i promocji sprzedaży prowadzonej za pośrednictwem radia, telewizji, prasy oraz sieci komputerowej, usługi reklamowe i promocyjne świadczone z wykorzystaniem billboardów, afiszy, plakatów, neonów, flag i transparentów, usługi w zakresie publikacji tekstów reklamowych, usługi w zakresie rozpowszechniania materiałów reklamowych w postaci próbek, ulotek, katalogów, prospektów i broszur informacyjnych, usługi w zakresie organizowania loterii, zawodów i konkursów w celach reklamowych i promocyjnych, **41** usługi w zakresie organizacji imprez sportowych, kulturalnych i rozrywkowych, usługi w zakresie organizowania loterii oraz zawodów i konkursów o charakterze sportowym, rozrywkowym lub edukacyjnym, usługi w zakresie organizacji i obsługi zjazdów, kongresów, konferencji, sympozjów, seminariów i szkoleń, usługi w zakresie wynajmu i obsługi hal sportowych, boisk oraz sal i salonów gier, usługi w zakresie organizacji wystaw o charakterze kulturalnym lub edukacyjnym, usługi w zakresie udzielania informacji o imprezach sportowych, kulturalnych i rozrywkowych oraz rezerwacji miejsc na te imprezy, usługi w zakresie publikowania tekstów innych, niż teksty reklamowe.

(111) **225492** (220) 2008 04 15 (210) 339667  
 (151) 2009 12 30 (441) 2008 07 21  
 (732) „EURO-ZOO” Spółka z o.o., Warszawa, PL.

(540)



Kolor znaku: niebieski, żółty, czerwony, biały, błękitny, różowy, brązowy

(531) 3.1.8, 3.1.16, 7.1.8, 27.5.1, 29.1.14

(510), (511) **03** preparaty do utrzymania higieny zębów i dziąseł, w szczególności przeznaczone dla zwierząt preparaty czyszczące zęby, chroniące dziąsła i redukujące nalot, **05** preparaty bakteriologiczne, enzymatyczne do celów weterynaryjnych, leki do celów weterynaryjnych, preparaty weterynaryjne, lecznicze preparaty weterynaryjne do żucia dla zwierząt.

(111) **225493** (220) 2008 04 16 (210) 339710  
 (151) 2009 12 28 (441) 2008 07 21  
 (732) NOBLESTAR POLSKA Spółka z o.o., Warszawa, PL.  
 (540) NOBLESTAR POLSKA

(510), (511) **09** oprogramowania do zabezpieczenia składów danych oraz wyszukiwania i transmisji poufnych informacji klienta używanych przez osoby, instytucje bankowe i finansowe, **35** pomoc i usługi doradcze w zarządzaniu przedsiębiorstwami przemysłowymi lub handlowymi, przesyłanie informacji i zarządzanie zbiorami informatycznymi a zwłaszcza wyszukiwanie plików i informacji w plikach komputerowych, wyszukiwanie w komputerowych bazach danych, zarządzanie zbiorami informatycznymi, komputerowe zarządzanie plikami, pozyskiwanie danych do komputerowych baz danych, systematyzacja i sortowanie danych w komputerowych bazach danych, doradztwo w doborze, zakupie i wdrażaniu programów komputerowych, **38** przetwarzanie danych informatycznych i przesyłanie informacji tekstowej i obrazowej przy pomocy komputera, **41** organizowanie i prowadzenie konferencji, kongresów, seminariów, sympozjów, zjazdów i konkursów, organizowanie szkoleń i prowadzenie pracowni specjalistycznych, zwłaszcza w zakresie zarządzania plikami, zarządzania zbiorami informatycznymi, wyszukiwanie, systematyzacja i pozyskiwanie informacji do komputerowych baz danych, wyszukiwania informacji w plikach komputerowych, sortowania danych w bazach komputerowych, **42** ekspertyzy w zakresie komputerów-doboru konfiguracji sieciowych i sprzętowych komputerów, systemów komputerowych i programów komputerowych, konsulting w zakresie komputerów-doboru konfiguracji sieciowych i sprzętowych komputerów i programów komputerowych, programowanie komputerów na zlecenie, projektowanie i tworzenie oprogramowania komputerowego, mianowicie kolejnych programów zapisanych we właściwym języku dla danego komputera do użycia w komputerach i systemach, dostosowywanie programów do potrzeb użytkownika-modyfikacja, dostosowywanie do standardów i przepisów krajowych, rozszerzenie funkcjonalności oraz wstawianie tekstów narodowych, projektowanie systemów komputerowych, projektowanie lokalnych sieci komputerowych, doradztwo w zakresie organizacji i informatyzacji rachunkowości, najem, leasing i wynajem programów komputerowych i oprogramowania komputerowego, projektowanie i analizy systemów komputerowych, projektowanie, aktualizacja, instalacja, konserwacja, powielanie i wypożyczanie oprogramowania komputerowego, konwersja danych przez programy komputerowe, konwersja danych lub dokumentów na formę elektroniczną, **45** doradztwo w zakresie własności intelektualnej, licencjonowanie programów komputerowych.

(111) **225494** (220) 2008 05 06 (210) 340504  
 (151) 2009 12 30 (441) 2008 08 18  
 (732) Zakłady Farmaceutyczne Polfa-Łódź Spółka Akcyjna, Łódź, PL.  
 (540) Formuła PushSource  
 (510), (511) **05** preparaty farmaceutyczne odbudowujące chrząstkę stawową, zwiększające elastyczność stawów, zmniejszające dolegliwości artrozy, **30** ekstrakty roślinne, roślinne suplementy dietetyczne nie do celów leczniczych.

(111) **225495** (220) 2008 06 23 (210) 342538  
 (151) 2009 12 29 (441) 2008 09 29  
 (732) TACTICA Pharmaceuticals Sp. z o.o., Gliwice, PL.  
 (540)

**OSTROWID**

Kolor znaku: biały, ciemnoniebieski, czarny, zielony  
 (531) 26.1.2, 27.5.1, 29.1.14  
 (510), (511) **05** suplementy diety do celów medycznych.

(111) **225496** (220) 2008 06 23 (210) 342652  
 (151) 2009 12 30 (441) 2008 09 29  
 (732) TACTICA Pharmaceuticals Sp. z o.o., Gliwice, PL.  
 (540)

**Gardimax**

Kolor znaku: czarny, szary  
 (531) 27.5.1, 29.1.12  
 (510), (511) **05** suplementy diety do celów medycznych.

(111) **225497** (220) 2008 07 14 (210) 343564  
 (151) 2010 02 05 (441) 2008 10 27  
 (732) POLOMARKET Spółka z ograniczoną odpowiedzialnością, Giebnia, PL.  
 (540)

**DOBROWIT**

Kolor znaku: brązowy, kremowy  
 (531) 26.1.2, 27.5.1, 29.1.12  
 (510), (511) **29** mięso, ryby, drób, dziczyzna; potrawy na bazie mięsa, zupy mięsne, paszety, krokiety, flaki, wędliny, parówki, smalec, wyroby wędliniarskie, podroby, wyroby podrobowe mięsne, mięso, konserwy mięsne, wyroby garmazeryjne mięsne, mięso wieprzowe i wołowe, ekstrakty mięsne i drobiowe.

(111) **225498** (220) 2008 07 14 (210) 343565  
 (151) 2010 02 05 (441) 2008 10 27  
 (732) POLOMARKET Spółka z ograniczoną odpowiedzialnością, Giebnia, PL.  
 (540)

**POLANA**

(531) 5.3.13, 5.5.19, 27.5.1  
 (510), (511) **29** produkty nabiałowe, jogurty, jogurty naturalne, jogurty smakowe, śmietany, maślanki, maślanki smakowe, mleko, produkty mleczne, wyroby mleczarskie, kefiry, sery, sery pleśniowe, sery brie, ser smażony, serek wiejski cottage.

(111) **225499** (220) 2008 07 18 (210) 343785  
 (151) 2009 12 29 (441) 2008 10 27  
 (732) Zakłady Chemiczne „ALWERNIA” S.A., Alwernia, PL.  
 (540) Magplon  
 (510), (511) **01** nawóz mineralny.

(111) **225500** (220) 2008 07 22 (210) 343902  
 (151) 2009 12 28 (441) 2008 10 27  
 (732) „BRUK” Spółka z o.o., Czyżowice, PL.  
 (540)



Kolor znaku: oliwkowy, żółty  
 (531) 5.3.6, 26.4.4, 27.5.1, 29.1.12  
 (510), (511) **19** betonowe elementy budowlane; kamień budowlany; kostki brukowe; kostki brukowe granitowe; kostki brukowe betonowe; płyty tarasowe niemetalowe; płyty ażurowe niemetalowe; krawężniki; obrzeża niemetalowe; odwodnienia liniowe w postaci korytek ściekowych niemetalowych; gazony; palisady niemetalowe; bloczki betonowe; produkty żużlowe; mozaiki dla budownictwa; nadproża; kruszywo klinkierowe; materiały do pokryć nawierzchni dróg; sztuczny kamień, **35** zgrupowanie na rzecz osób trzecich różnych towarów (betonowych elementów budowlanych w postaci kostek brukowych i galanterii betonowej oraz innego rodzaju materiałów do pokryć nawierzchni dróg) pozwalające nabywcy wygodnie oglądać i kupować te towary u hurtownika, detalisty i w sieci wyspecjalizowanych sklepów; usługi agencji handlowej; rozpowszechnianie materiałów reklamowych; promocja sprzedaży zwłaszcza materiałów budowlanych i materiałów do pokryć nawierzchni dróg, **37** nadzór budowlany; montaż, demontaż i naprawy nawierzchni drogowej, chodników i innego rodzaju podłoża wykonanego zwłaszcza z kostek brukowych i galanterii betonowej.

(111) **225501** (220) 2008 07 22 (210) 343904  
 (151) (441) 2008 10 27  
 (732) „BRUK” Spółka z o.o., Czyżowice, PL.  
 (540)



Kolor znaku: oliwkowy, żółty  
 (531) 5.3.6, 26.4.4, 27.5.1, 29.1.12  
 (510), (511) **19** betonowe elementy budowlane; kamień budowlany; kostki brukowe; kostki brukowe granitowe; kostki brukowe betonowe; płyty tarasowe niemetalowe; płyty ażurowe niemetalowe; krawężniki; obrzeża niemetalowe; odwodnienia liniowe w postaci korytek ściekowych niemetalowych; gazony; palisady niemetalowe; bloczki betonowe; produkty żużlowe; mozaiki dla budownictwa; nadproża; kruszywo klinkierowe; materiały do pokryć nawierzchni dróg; sztuczny kamień, **35** zgrupowanie na rzecz osób trzecich różnych towarów (betonowych elementów budowlanych w postaci kostek brukowych i galanterii betonowej oraz innego rodzaju materiałów do pokryć nawierzchni dróg) pozwalające nabywcy wygodnie oglądać i kupować te towary u hurtownika, detalisty i w sieci wyspecjalizowanych sklepów; usługi agencji handlowej; rozpowszechnianie materiałów reklamowych; promocja sprzedaży zwłaszcza materiałów budowlanych i materiałów do pokryć nawierzchni dróg, **37** nadzór budowlany; montaż, demontaż i naprawy nawierzchni drogowej, chodników i innego rodzaju podłoża wykonanego zwłaszcza z kostek brukowych i galanterii betonowej.

(111) **225502** (220) 2008 08 05 (210) 344500  
 (151) 2009 12 28 (441) 2008 11 10  
 (732) Zakłady Chemiczne „ALWERNIA” Spółka Akcyjna, Alwernia, PL.  
 (540) Monofosal  
 (510), (511) **01** fosforan jednowapniowy, fosforany wapniowe nawo-  
 zowe, fosforany wapniowe spożywcze, **31** fosforany wapniowe pa-  
 szowe, dodatki do pasz nie do celów leczniczych.

(111) **225503** (220) 2008 08 11 (210) 344749  
 (151) 2010 02 19 (441) 2008 11 24  
 (732) Apteka ZDROWIE Agnieszka Najdzonek Spółka Jawna,  
 Kraków, PL.  
 (540)



Kolor znaku: granatowy, niebieski, szary  
 (531) 24.13.25, 27.5.1, 29.1.13  
 (510), (511) **05** produkty farmaceutyczne i środki sanitarne do celów  
 medycznych, **35** sprzedaż detaliczna wyselekcjonowanych towarów  
 prowadzona w wyspecjalizowanych sklepach: wyrobów farmaceutycz-  
 nych, wyrobów medycznych włączając ortopedyczne, kosmetyków i ar-  
 tykułów toaletowych, pozostałych nowych wyrobów, reklama.

(111) **225504** (220) 2008 08 25 (210) 345248  
 (151) 2009 12 29 (441) 2008 12 08  
 (732) F.H.U. „MASMAL” Piotr Jastrzębski, Warlubie, PL.  
 (540)



Kolor znaku: niebieski, jasnoniebieski, szary, biały, czerwony,  
 brązowy, żółty, zielony  
 (531) 5.3.11, 7.1.1, 8.3.8, 8.3.12, 26.1.2, 27.5.1, 29.1.15  
 (510), (511) **29** sery.

(111) **225505** (220) 2008 08 26 (210) 345323  
 (151) 2010 01 14 (441) 2008 12 08  
 (732) Michał Soszyński, Warszawa, PL.  
 (540)



Kolor znaku: biały, czarny, szary, czerwony  
 (531) 26.11.1, 27.5.1, 29.1.14  
 (510), (511) **35** informacja handlowa, informacja o działalności go-  
 spodarczej, **38** usługi agencji informacyjnych dotyczące aktualności  
 i wiadomości, **41** informacja o rozrywkach.

(111) **225506** (220) 2008 09 01 (210) 345562  
 (151) 2009 12 28 (441) 2008 12 08

(732) PLATINUM OIL Wielkopolskie Centrum Dystrybucji  
 Spółka z ograniczoną odpowiedzialnością, Baranowo, PL.  
 (540)



Kolor znaku: czarny, biały, żółty  
 (531) 27.5.1, 29.1.13  
 (510), (511) **01** płyny i preparaty do chłodziarek samochodowych,  
**35** usługi w zakresie prowadzenia sprzedaży płynów i preparatów do  
 chłodziarek samochodowych.

(111) **225507** (220) 2008 09 08 (210) 345860  
 (151) 2009 12 28 (441) 2008 12 22  
 (732) TACTICA Pharmaceuticals Spółka z o.o., Gliwice, PL.  
 (540)



(531) 27.5.1  
 (510), (511) **05** produkty farmaceutyczne, wyroby chemiczne do ce-  
 lów leczniczych i higienicznych oraz wyroby medyczne zawarte wy-  
 łącznie w zakresie klasy 05.

(111) **225508** (220) 2008 09 17 (210) 346242  
 (151) 2009 12 29 (441) 2008 12 22  
 (732) „FORTECH” Spółka z ograniczoną odpowiedzialnością,  
 Chechło I, PL.  
 (540)



Kolor znaku: niebieski, czerwony  
 (531) 27.5.1, 29.1.12  
 (510), (511) **07** formy wtryskowe, **12** złącza elektryczne i powietrzne  
 do samochodów, części samochodowe, **40** obróbka metali, wytwa-  
 rzanie produktów metodą wtryskową.

(111) **225509** (220) 2008 09 23 (210) 346465  
 (151) 2009 12 28 (441) 2009 01 05  
 (732) PAVONIQUE Spółka z o.o., Warszawa, PL.  
 (540)



**AROMI e GUSTI**  
 ITALIA - APETYT NA ŻYCIE

Kolor znaku: brązowy i jego odcienie, czerwony i jego odcienie,  
 pomarańczowy i jego odcienie, zielony i jego odcienie  
 (531) 26.1.1, 26.1.6, 27.5.1, 29.1.14  
 (510), (511) **35** promocja sprzedaży dla osób trzecich.

(111) **225510** (220) 2008 09 23 (210) 346466  
 (151) 2009 12 28 (441) 2009 01 05  
 (732) PAVONIQUE Spółka z o.o., Warszawa, PL.

(540)



Kolor znaku: zielony, jasnozielony, niebieski, pomarańczowy, różowy

(531) 3.7.4, 27.5.1, 29.1.15

(510), (511) **35** promocja sprzedaży dla osób trzecich.(111) **225511** (220) 2008 09 24 (210) 346498

(151) 2010 01 08 (441) 2009 01 05

(732) KONTRAKT-OSH J. Gut, W. Haman, R. Zych Spółka Jawna, Warszawa, PL.

(540) Handlowanie to gra

(510), (511) **09** programy komputerowe nagrane lub stanowiące software ładowalny, płyty, dyski z nagraniami, **16** druki, dzienniki, czasopisma, książki, skrypty, periodyki, kalendarze, fotografie, materiały szkoleniowe i instruktażowe z wyjątkiem aparatów, **35** doradztwo w zakresie organizowania i prowadzenia działalności gospodarczej, doradztwo w zakresie zarządzania kadrowego, doradztwo gospodarcze, handlowe, publikowanie tekstów reklamowych, reklama prasowa, telewizyjna, radiowa i internetowa, pomoc w zarządzaniu przedsiębiorstwami handlowymi lub przemysłowymi, badania rynku i sondaże opinii publicznej, ekspertyzy w działalności gospodarczej, powielanie dokumentów, pokazy towarów, **38** przesyłanie informacji poprzez portale internetowe, przesyłanie informacji tekstowych i obrazowych za pomocą komputera, usługi w zakresie zbierania i przekazywania aktualności informacyjnych, usługi w zakresie przesyłania informacji przy pomocy terminali komputerowych, poczty elektronicznej, **41** usługi wydawnicze, usługi publikacji elektronicznej on-line, organizowanie kursów edukacyjnych, nauczanie i kursy korespondencyjne, organizowanie i prowadzenie seminariów, usługi w zakresie organizowania i prowadzenia szkoleń oraz warsztatów, usługi organizowania wystaw edukacyjnych i widowisk, **42** projektowanie i rozwój oprogramowania komputerowego.

(111) **225512** (220) 2008 10 04 (210) 347059

(151) 2009 12 28 (441) 2009 01 05

(732) „F.H.U. MASMAL” Piotr Jastrzębski, Warlubie, PL.

(540)



Kolor znaku: zielony, żółty, brązowy, biały, niebieski, czerwony

(531) 6.7.25, 6.19.1, 6.19.11, 8.1.1, 8.1.6, 25.1.15, 27.5.1, 29.1.15

(510), (511) **29** masło, tłuszcze i oleje jadalne.(111) **225513** (220) 2008 10 16 (210) 347491

(151) 2010 01 20 (441) 2009 01 19

(732) DAX COSMETICS Spółka z ograniczoną odpowiedzialnością, Duchnow, PL.

(540) yoskine. skomponowane dla ciebie

(510), (511) **03** kosmetyki, kosmetyki do pielęgnacji skóry twarzy, ciała i włosów, artykuły perfumeryjne, dezodoranty, środki myjące,

**05** preparaty kosmetyczne o działaniu leczniczym do pielęgnacji i ochrony skóry twarzy, ciała i włosów, lecznicze: balsamy, maści, olejki, płyny, sole, żele, kremy.

(111) **225514** (220) 2008 10 22 (210) 347747

(151) 2010 03 05 (441) 2009 02 02

(732) AUDIO KLAN Janusz Prządka-Spółka Jawna, Warszawa, PL.

(540)



Kolor znaku: biały, czerwony, czarny

(531) 26.4.2, 26.4.22, 27.5.1, 29.1.13

(510), (511) **09** urządzenia i aparaty do odtwarzania dźwięku i obrazu, urządzenia do nagrywania, transmisji i reprodukcji dźwięku i obrazu, zestawy kina domowego, odbiorniki audio-video, odbiorniki telewizyjne, odbiorniki radiowe, sterea osobiste, odtwarzacze płyt CD, odtwarzacze płyt DVD, odtwarzacze CD-SACD, odtwarzacze MP3, odtwarzacze kaset video, magnetofony, amplitunery, głośniki, kolumny głośnikowe, głośniki tubowe, wzmacniacze, urządzenia do wzmacniania dźwięku, aparaty projekcyjne, cyfrowe projektory dźwięku, ekrany, monitory, procesory, kamery, dyktafony, mikrofony, zasilacze, przewody elektryczne, kable elektryczne, kable optyczne, złącza do przewodów elektrycznych, piloty, słuchawki na uszy, wkładki gramofonowe, szafki na głośniki, podstawki na kolumny głośnikowe, akcesoria do sprzętu audio-video, magnetyczne nośniki danych, optyczne nośniki danych, dyski do rejestracji dźwięku, dyski kompaktowe audio-video, dyski nagrane dźwiękiem (urządzenia do czyszczenia), urządzenia i przyrządy elektryczne przewodzące, **35** sprzedaż detaliczna i hurtowa urządzeń audio-video, urządzeń i aparatów do odtwarzania dźwięku i obrazu, urządzeń do nagrywania, transmisji i reprodukcji dźwięku i obrazu, akcesoriów do sprzętu audio-video oraz innych urządzeń elektrycznych, sprzedaż przez Internet sprzętu audio-video, sprzedaż dla osób trzecich, organizowanie wystaw w celach handlowych lub reklamowych, pokazy towarów, **37** instalacja, konserwacja i naprawa sprzętu audio-video i akcesoriów do sprzętu audio-video, informacja o naprawach sprzętu audio-video, **39** dostarczanie towarów, dostarczanie towarów zamówionych korespondencyjnie, magazynowanie towarów, składowanie towarów, **41** wypożyczanie sprzętu audio-video, wypożyczanie aparatów radiowych i telewizyjnych, wypożyczanie nagrań dźwiękowych, wypożyczanie nagrań audio-video, kształcenie praktyczne, dostarczanie informacji o sprzęcie audio-video, **42** doradztwo w sprawach sprzętu audio-video, projektowanie systemów audio-video.

(111) **225515** (220) 2008 10 22 (210) 347748

(151) 2010 03 05 (441) 2009 02 02

(732) AUDIO KLAN Janusz Prządka-Spółka Jawna, Warszawa, PL.

(540)



Kolor znaku: czarny, czerwony

(531) 27.5.1, 29.1.12

(510), (511) **09** urządzenia i aparaty do odtwarzania dźwięku i obrazu, urządzenia do nagrywania, transmisji i reprodukcji dźwięku i obrazu, zestawy kina domowego, odbiorniki audio-video, odbiorniki telewizyjne, odbiorniki radiowe, sterea osobiste, odtwarzacze płyt CD, odtwarzacze płyt DVD, odtwarzacze CD-SACD, odtwarzacze MP3, odtwarzacze kaset video, magnetofony, amplitunery, głośniki, kolumny głośnikowe, głośniki tubowe, wzmacniacze, urządzenia do wzmacniania dźwięku, aparaty projekcyjne, cyfrowe projektory dźwięku,

ekrany, monitory, procesory, kamery, dyktafony, mikrofony, zasilacze, przewody elektryczne, kable elektryczne, kable optyczne, złącza do przewodów elektrycznych, piloty, słuchawki na uszy, wkładki gramofonowe, szafki na głośniki, podstawki na kolumny głośnikowe, akcesoria do sprzętu audio-video, magnetyczne nośniki danych, optyczne nośniki danych, dyski do rejestracji dźwięku, dyski kompaktowe audio-video, dyski nagrane dźwiękiem (urządzenia do czyszczenia), urządzenia i przyrządy elektryczne przewodzące, **35** sprzedaż detaliczna i hurtowa urządzeń audio-video, urządzeń i aparatów do odtwarzania dźwięku i obrazu, urządzeń do nagrywania, transmisji i reprodukcji dźwięku i obrazu, akcesoriów do sprzętu audio-video oraz innych urządzeń elektrycznych, sprzedaż przez Internet sprzętu audio-video, sprzedaż dla osób trzecich, organizowanie wystaw w celach handlowych lub reklamowych, pokazy towarów, **37** instalacja, konserwacja i naprawa sprzętu audio-video i akcesoriów do sprzętu audio-video, informacja o naprawach sprzętu audio-video, **39** dostarczanie towarów, dostarczanie towarów zamówionych korespondencyjnie, magazynowanie towarów, składowanie towarów, **41** wypożyczanie sprzętu audio-video, wypożyczanie aparatów radiowych i telewizyjnych, wypożyczanie nagrań dźwiękowych, wypożyczanie nagrań audio-video, kształcenie praktyczne, dostarczanie informacji o sprzęcie audio-video, **42** doradztwo w sprawach sprzętu audio-video, projektowanie systemów audio-video.

(111) **225516** (220) 2008 11 12 (210) 348507  
 (151) 2010 02 12 (441) 2009 02 16  
 (732) „ZŁOTY POTOK” Spółka z ograniczoną odpowiedzialnością, Janów, PL.  
 (540) janowianka  
 (510), (511) **32** woda źródłana, mineralna, gazowana, niegazowana, wody smakowe, napoje bezalkoholowe.

(111) **225517** (220) 2008 12 15 (210) 349930  
 (151) 2010 01 27 (441) 2009 03 30  
 (732) GSU Stowarzyszenie Ubezpieczonych, Gliwice, PL.  
 (540)



Kolor znaku: jasnozielony, ciemnozielony

(531) 27.5.1, 29.1.12  
 (510), (511) **35** doradztwo specjalistyczne w sprawach działalności gospodarczej, informacja o działalności gospodarczej, reklamy, zarządzanie zbiorami informatycznymi, **36** organizowanie funduszy na cele dobroczynne, doradztwo w sprawach ubezpieczeniowych, doradztwo w sprawach finansowych, informacja o ubezpieczeniach, usługi ubezpieczeniowe, dzierżawa nieruchomości, wynajmowanie pomieszczeń biurowych (nieruchomości), **41** doradztwo zawodowe, działalność sportowa i kulturalna.

(111) **225518** (220) 2008 12 15 (210) 349931  
 (151) 2010 01 27 (441) 2009 03 30  
 (732) GSU Stowarzyszenie Ubezpieczonych, Gliwice, PL.  
 (540)



Kolor znaku: żółty, jasnozielony, ciemnozielony  
 (531) 5.3.6, 29.1.13

(510), (511) **35** doradztwo specjalistyczne w sprawach działalności gospodarczej, informacja o działalności gospodarczej, reklamy, zarządzanie zbiorami informatycznymi, **36** organizowanie funduszy na cele dobroczynne, doradztwo w sprawach ubezpieczeniowych, doradztwo w sprawach finansowych, informacja o ubezpieczeniach, usługi ubezpieczeniowe, dzierżawa nieruchomości, wynajmowanie pomieszczeń biurowych (nieruchomości), **41** doradztwo zawodowe, działalność sportowa i kulturalna.

(111) **225519** (220) 2008 12 16 (210) 350031  
 (151) 2010 02 11 (441) 2009 03 30  
 (732) TESCO (Polska) Spółka z ograniczoną odpowiedzialnością, Kraków, PL.  
 (540)



(531) 8.7.19, 9.7.1, 26.4.2, 27.5.1, 27.5.24  
 (510), (511) **16** katalogi, prospekty, menu, reprodukcje graficzne, fotografie, publikacje drukowane, materiały przylepne, artykuły papierniczne, papier listowy i do pakowania, opakowania, obrusy, torby, worki, koperty i woreczki, taśmy przylepne, naklejki, plakaty, bannery, z papieru i tworzyw sztucznych, wizytówki, nalepki, wyroby z kartonu, pudła, pudełka tekturowe lub papierowe, kalendarze, kalkomanie, druki, broszury, zawiadomienia, albumy, rysunki, ręczniki papierowe, serwetki, szylidy kartonowe, kartki z życzeniami, okolicznościowe, teczki papierowe i z tworzyw sztucznych, segregatory, stemple, taśmy klejące, przylepne, zakładki do książek, zeszyty, artykuły i materiały piśmienne, podręczniki, mapy, żetony kontrolne, **29** żywność produkowana z ryb, ryby nieżywe, ryby konserwowane, puszkowane, solone, wędzone, filety z ryb, w zalewie octowej, w sosie, ryby w galarecie, sałatki warzywne, owocowe, rybne, sałatki rybne z owocami, warzywami, serem, skorupiaki nieżywe, owoce morza, mięso i przetwory mięsne, mięso konserwowane, puszkowane i solone, wędliny, mleko, produkty i przetwory mleczne, sery, owoce kandyzowane, dżemy, kompoty, owoce konserwowane w alkoholu, orzechy spreparowane, oliwki konserwowane, pickle, rodzynki, chipsy na bazie towarów ujętych w tej klasie, zupy, wyciągi z wodorostów dla celów spożywczych, **35** usługi w zakresie reklamy, promocji, przekazywania informacji handlowej, zgrupowania towarów pozwalające nabywcy wygodnie je wybierać i kupować w punktach sprzedaży detalicznej i hurtowej z artykułami spożywczymi, rozpowszechnianie materiałów reklamowych, organizowanie prezentacji, wystaw handlowych i reklamowych, prezentowanie i informowanie o powyższych w Internecie.

(111) **225520** (220) 2008 12 16 (210) 350032  
 (151) 2010 02 11 (441) 2009 03 30  
 (732) TESCO (Polska) Spółka z ograniczoną odpowiedzialnością, Kraków, PL.  
 (540)



Kolor znaku: czerwony, biały, szary, czarny, pomarańczowy

(531) 1.15.9, 26.1.2, 26.1.18, 27.5.1, 29.1.15  
 (510), (511) **16** katalogi, prospekty, menu, reprodukcje graficzne, fotografie, publikacje drukowane, materiały przylepne, artykuły papierniczne, papier listowy i do pakowania, opakowania, obrusy, torby, worki, koperty i woreczki, taśmy przylepne, naklejki, plakaty, bannery, z papieru i tworzyw sztucznych, wizytówki, nalepki, wyroby z kartonu, pudła, pudełka tekturowe lub papierowe, kalendarze, kalkomanie, druki, broszury, zawiadomienia, albumy, rysunki, ręczniki papierowe, serwetki, szylidy kartonowe, kartki z życzeniami, okolicznościowe, teczki papierowe i z tworzyw sztucznych, segregatory,

stemple, taśmy klejące, przylepne, zakładki do książek, zeszyty, artykuły i materiały piśmienne, podręczniki, mapy, żetony kontrolne, **29** sery, serki smakowe, żywność produkowana z ryb, ryby w galarecie, sałatki warzywne, owocowe, rybne, dżemy, kompoty, galaretki jadalne, chrupki owocowe, chipsy ziemniaczane, konserwy z owocami, sałatki rybne z owocami, warzywami, serem, owoce morza, owoce kandyzowane, owoce konserwowane w alkoholu, orzechy spreparowane, oliwki konserwowane, rodzynki, zupy, wędliny, mięso i przetwory mięsne, mięso konserwowane, puszkowane i solone, pikle, **30** żywność na bazie mąki, pieczywo, chipsy jako produkty zbożowe, płatki i chrupki kukurydziane, ciasta, czekolada, gofry, herbatniki, paluszki słone, kasze spożywcze, krakersy, makarony, mąka spożywcza, muesli, płatki zbożowe, paszteciki, pralinki, pizze, słodycze, **35** usługi w zakresie reklamy, promocji, przekazywania informacji handlowej, zgrupowania towarów pozwalające nabywcy wygodnie je wybierać i kupować w punktach sprzedaży detalicznej i hurtowej z artykułami spożywczymi, rozpowszechnianie materiałów reklamowych, organizowanie prezentacji, wystaw handlowych i reklamowych, prezentowanie i informowanie o artykułach spożywczych w Internecie.

(111) **225521** (220) 2008 12 16 (210) 350033  
 (151) 2010 02 11 (441) 2009 03 30  
 (732) TESCO (Polska) Spółka z ograniczoną odpowiedzialnością, Kraków, PL.  
 (540)



Kolor znaku: czerwony, biały

(531) 7.1.1, 27.5.1, 29.1.12  
 (510), (511) **16** katalogi, prospekty, menu, reprodukcje graficzne, fotografie, publikacje drukowane, materiały przylepne, artykuły papierniczne, papier listowy i do pakowania, opakowania, obrusy, torby, worki, koperty i woreczki, taśmy przylepne, naklejki, plakaty, bannery, z papieru i tworzyw sztucznych, wizytówki, nalepki, wyroby z kartonu, pudła, pudełka tekturowe lub papierowe, kalendarze, kalkomanie, druki, broszury, zawiadomienia, albumy, rysunki, ręczniki papierowe, serwetki, sztyldy kartonowe, kartki z życzeniami, okolicznościowe, teczek papierowe i z tworzyw sztucznych, segregatory, stemple, taśmy klejące, przylepne, zakładki do książek, zeszyty, artykuły i materiały piśmienne, podręczniki, mapy, żetony kontrolne, **30** cukier, **35** usługi w zakresie reklamy, promocji, przekazywania informacji handlowej, zgrupowania towarów pozwalające nabywcy wygodnie je wybierać i kupować w punktach sprzedaży detalicznej i hurtowej z artykułami spożywczymi, rozpowszechnianie materiałów reklamowych, organizowanie prezentacji, wystaw handlowych i reklamowych, prezentowanie i informowanie o artykułach spożywczych w Internecie.

(111) **225522** (220) 2008 12 16 (210) 350039  
 (151) 2010 02 11 (441) 2009 03 30  
 (732) TESCO (Polska) Spółka z ograniczoną odpowiedzialnością, Kraków, PL.  
 (540)



Kolor znaku: brązowy, czarny, pomarańczowy, jasnożółty

(531) 5.7.2, 9.1.10, 27.5.1, 29.1.14  
 (510), (511) **16** katalogi, prospekty, menu, reprodukcje graficzne, fotografie, publikacje drukowane, materiały przylepne, artykuły

papiernicze, papier listowy i do pakowania, opakowania, obrusy, torby, worki, koperty i woreczki, taśmy przylepne, naklejki, plakaty, bannery, z papieru i tworzyw sztucznych, wizytówki, nalepki, wyroby z kartonu, pudła, pudełka tekturowe lub papierowe, kalendarze, kalkomanie, druki, broszury, zawiadomienia, albumy, rysunki, ręczniki papierowe, serwetki, sztyldy kartonowe, kartki z życzeniami, okolicznościowe, teczek papierowe i z tworzyw sztucznych, segregatory, stemple, taśmy klejące, przylepne, zakładki do książek, zeszyty, artykuły i materiały piśmienne, podręczniki, mapy, żetony kontrolne, **30** żywność na bazie mąki, pieczywo, chipsy jako produkty zbożowe, płatki i chrupki kukurydziane, ciasta, gofry, herbatniki, kasze spożywcze, krakersy, makarony, mąka spożywcza, muesli, płatki zbożowe, paszteciki, pralinki, pizze, słodycze, **35** usługi w zakresie reklamy, promocji, przekazywania informacji handlowej, zgrupowania towarów pozwalające nabywcy wygodnie je wybierać i kupować w punktach sprzedaży detalicznej i hurtowej z artykułami spożywczymi, rozpowszechnianie materiałów reklamowych, organizowanie prezentacji, wystaw handlowych i reklamowych, prezentowanie i informowanie o artykułach spożywczych w Internecie.

(111) **225523** (220) 2008 12 16 (210) 350040  
 (151) 2010 02 11 (441) 2009 03 30  
 (732) TESCO (Polska) Spółka z ograniczoną odpowiedzialnością, Kraków, PL.  
 (540)



Kolor znaku: zielony, biały, żółty, pomarańczowy

(531) 26.1.2, 26.1.18, 27.5.1, 29.1.14  
 (510), (511) **16** katalogi, prospekty, menu, reprodukcje graficzne, fotografie, publikacje drukowane, materiały przylepne, artykuły papierniczne, papier listowy i do pakowania, opakowania, obrusy, torby, worki, koperty i woreczki, taśmy przylepne, naklejki, plakaty, bannery, z papieru i tworzyw sztucznych, wizytówki, nalepki, wyroby z kartonu, pudła, pudełka tekturowe lub papierowe, kalendarze, kalkomanie, druki, broszury, zawiadomienia, albumy, rysunki, ręczniki papierowe, serwetki, sztyldy kartonowe, kartki z życzeniami, okolicznościowe, teczek papierowe i z tworzyw sztucznych, segregatory, stemple, taśmy klejące, przylepne, zakładki do książek, zeszyty, artykuły i materiały piśmienne, podręczniki, mapy, żetony kontrolne, **30** żywność na bazie mąki, pieczywo, chipsy jako produkty zbożowe, płatki i chrupki kukurydziane, ciasta, gofry, herbatniki, kasze spożywcze, krakersy, makarony, mąka spożywcza, muesli, płatki zbożowe, paszteciki, pralinki, pizze, słodycze, **35** usługi w zakresie reklamy, promocji, przekazywania informacji handlowej, zgrupowania towarów pozwalające nabywcy wygodnie je wybierać i kupować w punktach sprzedaży detalicznej i hurtowej z artykułami spożywczymi, rozpowszechnianie materiałów reklamowych, organizowanie prezentacji, wystaw handlowych i reklamowych, prezentowanie i informowanie o artykułach spożywczych w Internecie.

(111) **225524** (220) 2008 12 16 (210) 350041  
 (151) 2010 02 11 (441) 2009 03 30  
 (732) TESCO (Polska) Spółka z ograniczoną odpowiedzialnością, Kraków, PL.  
 (540)



Kolor znaku: biały, zielony i jego odcienie, brązowy i jego

odcienie, niebieski i jego odcienie, czerwony, żółty

(531) 6.7.25, 6.19.16, 27.5.1, 29.1.15

(510), (511) **16** katalogi, prospekty, menu, reprodukcje graficzne, fotografie, publikacje drukowane, materiały przyklepne, artykuły papierniczne, papier listowy i do pakowania, z papieru i tworzyw sztucznych: opakowania, obrusy, torby, worki, koperty i woreczki; taśmy przyklepne, naklejki, plakaty, bannery, wizytówki, nalepki, wyroby z kartonu, pudełka, pudełka tekturowe lub papierowe, kalendarze, kalkomanie, druki, broszury, zawiadomienia, albumy, rysunki, ręczniki papierowe, serwetki, szklony kartonowe, kartki z życzeniami, okolicznościowe, teczki papierowe i z tworzyw sztucznych, segregatory, stemple, taśmy klejące, przyklepne, zakładki do książek, zeszyty, artykuły i materiały piśmienne, podręczniki, mapy, żetony kontrolne, **29** żywność produkowana z ryb, ryby nieżywe, ryby: konserwowane, puszkowane, solone, wędzone, filety z ryb w zalewie octowej, w sosie, ryby w galarecie, sałatki: warzywne, owocowe, rybne, sałatki rybne z: owocami, warzywami, serem, skorupiaki nieżywe, owoce morza, mięso i przetwory mięsne, mięso: świeże, porcjowane, mielone, konserwowane, puszkowane lub solone, wędliny, mleko, produkty i przetwory mleczne, chipsy na bazie towarów ujętych w tej klasie, zupy, wyciągi z wodorostów dla celów spożywczych, **35** usługi w zakresie reklamy, promocji, przekazywania informacji handlowej, zgrupowanie towarów pozwalające nabywcy wygodnie je wybierać i kupować w punktach sprzedaży detalicznej i hurtowej z artykułami spożywczymi, rozpowszechnianie materiałów reklamowych, organizowanie prezentacji, wystaw handlowych i reklamowych, prezentowanie i informowanie o powyższych w Internecie.

(111) **225525** (220) 2008 12 18 (210) 350144  
 (151) 2010 03 11 (441) 2009 03 30  
 (732) Przedsiębiorstwo SAVPOL Spółka z ograniczoną odpowiedzialnością, Gliwice, PL.  
 (540)



Kolor znaku: czerwony, różowy

(531) 26.4.2, 26.4.4, 27.5.1, 29.1.12

(510), (511) **29** oleje, tłuszcze jadalne, margaryny, produkty z mleka, jaja w proszku, marmolady, owoce konserwowane w alkoholu, rodzynki, farsze mięsne, żelatyna spożywcza, galaretki, **30** cukier, mąka, preparaty zbożowe, chleby, wyroby cukiernicze, piekarnicze, drożdże, produkty do wzbogacania chleba, kawa, kakao, aromaty do ciast i napojów, masy budyniowe, płatki zbożowe suszone, ozdoby jadalne do ciast, lody spożywcze w proszku, skrobia do celów spożywczych, wiążące środki do lodów spożywczych, zagęszczacze stosowane przy gotowaniu, mieszanki chlebowe.

(111) **225526** (220) 2008 12 22 (210) 350315  
 (151) 2010 02 25 (441) 2009 03 30  
 (732) ADM Szamotuły Spółka z ograniczoną odpowiedzialnością, Szamotuły, PL.  
 (540)



Kolor znaku: czarny, biały, brązowy i jego odcienie, czerwony i jego odcienie, żółty i jego odcienie, pomarańczowy i jego odcienie, zielony

(531) 5.9.24, 9.1.10, 19.7.7, 25.1.15, 26.11.1, 27.5.1, 29.1.15  
 (510), (511) **29** oleje jadalne, tłuszcze spożywcze.

(111) **225527** (220) 2009 01 20 (210) 351034  
 (151) 2010 03 10 (441) 2009 04 27  
 (732) Przedsiębiorstwo Produkcyjno-Usługowo-Handlowe „POLIN” Spółka z ograniczoną odpowiedzialnością, Książ Wielkopolski, PL.  
 (540)



(531) 26.1.2, 27.5.1

(510), (511) **03** płyny, żele oraz preparaty do mycia, kąpieli, prania, płukania, do mycia sanitariatów oraz szyb, mydła, mydła w płynie, proszki, kostki oraz pasty do urządzeń sanitarnych, pasty ochronne do rąk, emulsje do podłóg, **05** detergenty do celów medycznych, dezodoranty inne niż do użytku osobistego, preparaty do usuwania grzybic, preparaty terapeutyczne do kąpieli, środki do oczyszczania lub odświeżania powietrza, środki zapobiegające oparzeniom słonecznym, środki przeciw poceniu, środki dezynfekcyjne do celów higienicznych, preparaty do mycia zwierząt, obroże przeciwpasożytnicze dla zwierząt, środki do zabijania owadów, **16** artykuły papiernicze, teczki, skoroszyty, papeterie, tapety papierowe, **35** usługi prowadzenia punktów sprzedaży, aptek, składów fabrycznych, celnych lub outsourcingowych, sklepów; sieci sklepów; hurtowni, salonów, sprzedaży wysyłkowej, na stronach Web oraz poprzez ofertę bezpośrednią takich towarów jak: chemia gospodarcza, kosmetyki, artykuły papierniczne.

(111) **225528** (220) 2009 01 30 (210) 351447  
 (151) 2010 03 12 (441) 2009 05 11  
 (732) INTEGRA EKO INWESTMENT SPÓŁKA Z OGRANICZONĄ ODPOWIEDZIALNOŚCIĄ, Warszawa, PL.  
 (540)



Kolor znaku: niebieski, biały, czarny, szary

(531) 5.1.1, 27.5.1, 29.1.14

(510), (511) **36** powiernictwo i zastępstwo inwestycyjne, **37** usługi pomocnicze w budownictwie takie jak nadzór budowlany.

(111) **225529** (220) 2009 02 04 (210) 351622  
 (151) 2010 03 12 (441) 2009 05 11  
 (732) „FABRYKA BIZNESU” Spółka z ograniczoną odpowiedzialnością, Łódź, PL.  
 (540)



(531) 15.7.1, 26.11.2, 27.5.1

(510), (511) **35** analiza kosztów, badania opinii publicznej, badania rynku, dekoracja wystaw sklepowych, dobór personelu za pomocą metod psychotechnicznych, doradztwo w zakresie zarządzania personelem, organizowanie wystaw w celach handlowych lub reklamowych, personel, prowadzenie ksiąg, rynek, zarządzanie hotelem, sprzedaż, promocje, **36** agencja mieszkaniowa, agencja pośrednictwa w handlu nieruchomości, analizy finansowe, inwestycje kapitałowe, lokaty kapitału, zarządzanie majątkiem nieruchomości, ściąganie czynszów, wynajmowanie mieszkań, wynajmowanie pomieszczeń biurowych, zarządzanie nieruchomościami, **39** wynajem magazynów, wynajem powierzchni pod parkingi, usługi parkingowe, wynajem powierzchni pod salony samochodowe, **41** doradztwo

zawodowe, porady w zakresie edukacji i kształcenia, konferencje, konkursy, organizowanie i prowadzenie konferencji, organizowanie i prowadzenie kongresów, organizowanie konkursów edukacyjnych i rozrywkowych, organizowanie wystaw z dziedziny kultury lub edukacji, **42** usługi architektoniczne, dekoracja wnętrz, doradztwo budowlane, **43** wynajmowanie mieszkań na pobyt czasowy, wynajmowanie sal na posiedzenia.

(111) **225530** (220) 2009 04 30 (210) 355343  
 (151) 2010 01 12 (441) 2009 08 03  
 (732) P.P.H.U. AROMA TREND Piotr Draniak, Michałowice, PL.  
 (540)



(531) 5.5.19, 27.5.1  
 (510), (511) **03** kosmetyki i wyroby perfumeryjne, **10** lampy kwarcowe, łózka do celów leczniczych, **11** urządzenia do opalania się, lampy ultrafioletowe, **44** usługi solariumów, odnowy biologicznej.

(111) **225531** (220) 2009 01 15 (210) 350841  
 (151) 2010 03 17 (441) 2009 04 27  
 (732) PEPSI-COLA GENERAL BOTTLERS POLAND  
 Spółka z ograniczoną odpowiedzialnością, Warszawa, PL.  
 (540)



Kolor znaku: granatowy, niebieski, biały  
 (531) 1.15.15, 1.15.24, 27.5.1, 29.1.13  
 (510), (511) **32** wody, napoje bezalkoholowe, soki i preparaty do produkcji napojów.

(111) **225532** (220) 2008 12 30 (210) 350509  
 (151) 2010 03 16 (441) 2009 04 14  
 (732) COLGATE-PALMOLIVE COMPANY, New York, US.  
 (540) LADY SPEED STICK DEPIL PROTECT  
 (510), (511) **03** antyperspiranty i dezodoranty.

(111) **225533** (220) 2003 10 06 (210) 270727  
 (151) 2009 12 28 (441) 2004 04 19  
 (732) INTERMIX Firma Handlowa Adam Paćkowski, Warszawa, PL.  
 (540)



(531) 3.13.1, 27.5.1  
 (510), (511) **20** meble i elementy wyposażenia wnętrz dla dzieci zawarte w tej klasie, **24** pościel, **25** odzież dla dzieci i dorosłych, odzież zimowa futrzana, nakrycia głowy i uszu, okrycia wierzchnie, odzież sportowa, odzież do spania oraz wypoczynku, pończochy, skarpety, swetry, dodatki do odzieży takie jak kołnierze, kołnierzyki, krawaty, **35** usługi w zakresie sprzedaży hurtowej i detalicznej produktów z branży odzieżowej, zabawkarskiej oraz meblowej.

(111) **225534** (220) 2006 05 31 (210) 311403  
 (151) 2009 12 29 (441) 2006 09 04

(732) Przedsiębiorstwo Produkcyjno-Handlowe „EVELINE COSMETICS” Piotr Kasprzycki, Lesznowola, PL.  
 (540)



(531) 1.15.23, 25.1.15, 27.5.1  
 (510), (511) **03** tusze do rzęs i cienie do powiek, **05** lecnicez artykuły do rzęs.

(111) **225535** (220) 2007 03 20 (210) 322902  
 (151) 2009 12 28 (441) 2007 06 25  
 (732) Przedsiębiorstwo Produkcyjno-Handlowe „EVELINE COSMETICS” Piotr Kasprzycki, Lesznowola, PL.

(540) slim boy  
 (510), (511) **03** kosmetyki do pielęgnacji i upiększania skóry i ciała dla dzieci, kobiet i mężczyzn, kosmetyczne kremy, balsamy, mleczka, śmietanki i toniki, mydła, żele i płyny pod prysznic i do kąpieli, kremy i żele kosmetyczne, preparaty kosmetyczne antycellulitowe i przeciw rozstępom, preparaty kosmetyczne spalające tkankę tłuszczową, preparaty kosmetyczne rewitalizujące skórę i przeciw starzeniu się skóry, preparaty kosmetyczne używane w trakcie i po dietach oczyszczających i odchudzających, **05** kosmetyki do zastosowań medycznych: balsamy, maści, olejki, płyny, sole, żele, kremy, preparaty lecznicze i dietetyczne do zastosowań kosmetycznych.

(111) **225536** (220) 2007 03 20 (210) 322903  
 (151) 2009 12 28 (441) 2007 06 25  
 (732) Przedsiębiorstwo Produkcyjno-Handlowe „EVELINE COSMETICS” Piotr Kasprzycki, Lesznowola, PL.

(540) slim girl  
 (510), (511) **03** kosmetyki do pielęgnacji i upiększania skóry i ciała dla dzieci, kobiet i mężczyzn, kosmetyczne kremy, balsamy, mleczka, śmietanki i toniki, mydła, żele i płyny pod prysznic i do kąpieli, kremy i żele kosmetyczne, preparaty kosmetyczne antycellulitowe i przeciw rozstępom, preparaty kosmetyczne spalające tkankę tłuszczową, preparaty kosmetyczne rewitalizujące skórę i przeciw starzeniu się skóry, preparaty kosmetyczne używane w trakcie i po dietach oczyszczających i odchudzających, **05** kosmetyki do zastosowań medycznych: balsamy, maści, olejki, płyny, sole, żele, kremy, preparaty lecznicze i dietetyczne do zastosowań kosmetycznych.

(111) **225537** (220) 2007 03 20 (210) 322904  
 (151) 2009 12 28 (441) 2007 06 25  
 (732) Przedsiębiorstwo Produkcyjno-Handlowe „EVELINE COSMETICS” Piotr Kasprzycki, Lesznowola, PL.

(540) slim young  
 (510), (511) **03** kosmetyki do pielęgnacji i upiększania skóry i ciała dla dzieci, kobiet i mężczyzn, kosmetyczne kremy, balsamy, mleczka, śmietanki i toniki, mydła, żele i płyny pod prysznic i do kąpieli, kremy i żele kosmetyczne, preparaty kosmetyczne antycellulitowe i przeciw rozstępom, preparaty kosmetyczne spalające tkankę tłuszczową, preparaty kosmetyczne rewitalizujące skórę i przeciw starzeniu się skóry, preparaty kosmetyczne używane w trakcie i po dietach oczyszczających i odchudzających, **05** kosmetyki do zastosowań medycznych: balsamy, maści, olejki, płyny, sole, żele, kremy, preparaty lecznicze i dietetyczne do zastosowań kosmetycznych.

(111) **225538** (220) 2007 05 15 (210) 325240  
 (151) 2009 12 30 (441) 2007 08 20  
 (732) Larysa Dysput-Goławska, Warszawa, PL.



(540)



(531) 5.3.14, 27.5.1

(510), (511) **03** półprodukty do produkcji kosmetyków, wyroby kosmetyczne, depilatory, dezodoranty, kremy, mlecza i balsamy do ciała, maseczki, maści, toniki, żele, odżywki, sole wspomagające wyszczuplanie, maski do zabiegów kosmetycznych, wody termalne, kremy do pillingu, preparaty do makijażu, preparaty kosmetyczne wyszczuplające, olejki eteryczne, perfumy, preparaty do pielęgnacji skóry, pomadki, szampony, preparaty do pielęgnacji włosów, lakiery do paznokci, cienie, pudry, fluidy-make-up, błyszczki, maskary, preparaty do golenia, sole do kąpieli inne niż lecznicze, preparaty kosmetyczne do kąpieli, wody kolońskie, preparaty do kręcenia włosów, lotony kosmetyczne, lakiery do włosów, odświeżacze do ust, olejki perfumeryjne, ołówki kosmetyczne, pasty, proszki i płyny do zębów, saszetki zapachowe do bielizny, pasty do butów, chusteczki nasączone płynami kosmetycznymi, szampony dla zwierząt domowych, **35** pokazy towarów, promocja sprzedaży, programy lojalnościowe, publikowanie tekstów reklamowych, organizowanie targów i wystaw handlowych, prowadzenie przedstawicielstw firm zagranicznych na Polskę, zgrupowanie na rzecz osób trzecich różnych towarów pozwalających nabywcy wygodnie oglądać i kupować w sklepie wielobranżowym z artykułami kosmetycznymi, prowadzenie sklepów internetowych.

(111) **225539** (220) 2007 06 20 (210) 326768  
 (151) 2010 03 03 (441) 2007 10 01  
 (732) FIORE Gernand, Biernacki i Tomas Spółka Jawna, Łódź, PL.  
 (540)



Kolor znaku: biały, czerwony, czarny, żółty

(531) 26.4.2, 27.5.1, 29.1.14

(510), (511) **25** skarpety, podkolanówki, rajstopy.

(111) **225540** (220) 2007 07 02 (210) 327244  
 (151) 2009 12 30 (441) 2007 10 15  
 (732) Telewizja Polska Spółka Akcyjna, Warszawa, PL.  
 (540)



(531) 27.5.1

(510), (511) **09** nośniki do rejestracji dźwięku i danych, płyty, dyski z nagraniami, automaty sprzedające przez wrzucenie monety, sprzęt przetwarzający dane i komputery, audiowizualne urządzenia do nauki, urządzenia do transmisji multimedialnych, karty magnetyczne, pióra elektroniczne, suflery telewizyjne, programy komputerowe, telewizyjne, audycje, filmy i reportaże utrwalane w formie multimedialnej, gry telewizyjne i komputerowe, **16** wydawnictwa, czasopisma, książki, albumy, broszury, periodyki i publikacje nieperiodyczne, fotografie, materiały piśmienne, kleje do materiałów piśmiennych lub do celów domowych, artykuły szkoleniowe i instruktażowe, adresarki, karty z życzeniami, **28** gry i zabawki, artykuły sportowe i gimnastyczne nie ujęte w innych klasach, ozdoby choinkowe, karty do gry, **35** usługi reklamowe i produkcja reklam w systemie multimedialnym, usługi marketingu i public relations, zgrupowanie na rzecz osób trzecich różnych towarów w sklepie wielobranżowym i w hurtowni: sprzętu, artykułów i programów multimedialnych, gier telewizyjnych i komputerowych, gier, zabawek i artykułów: kosmetycznych, higienicznych i opatrunkowych, odzieżowych, spożyw-

czych, sportowych i wydawnictw, **38** przekazywanie fonii i/lub wizji także w systemie cyfrowym poprzez sieci komunikacyjne, w tym sieć telewizyjną, satelitarną i Internet, rozpowszechnianie programów, reportaży i konkursów telewizyjnych lub radiowych, teleturniej, zbieranie i przekazywanie wiadomości poprzez sieci komunikacyjne, w tym sieć telewizyjną, satelitarną i Internet, usługi teletekstowe i audiotekstowe, usługi organizowania systemów transmisyjnych, **41** organizowanie, montaż i produkcja programów i imprez artystycznych, estradowych, sportowych, rekreacyjnych, usługi organizowania nauki i szkoleń w dziedzinie multimedialnej, organizowanie konkursów, organizowanie imprez o charakterze edukacyjnym i kulturalnym, usługi w zakresie interaktywnych programów i gier odtwarzanych za pośrednictwem sieci komputerowych i komunikacyjnych, usługi wynajmu nagrań i studiów nagrań, produkcja filmów, realizacja spektakli, realizowanie usług teletekstowych i audiotekstowych, **42** opracowywanie i wdrażanie programów komputerowych, wykonywanie opinii i badań w dziedzinie multimedialnej, prognozy pogody, **45** usługi administrowania prawami własności intelektualnej, udzielania licencji z praw własności intelektualnej, pośrednictwa w obrocie prawami własności intelektualnej.

(111) **225541** (220) 2007 08 20 (210) 329095  
 (151) 2009 12 29 (441) 2007 11 26  
 (732) ENERGOCENTER Spółka z o.o., Katowice, PL.  
 (540)



Kolor znaku: zielony, czarny

(531) 27.5.1, 29.1.12

(510), (511) **09** transformatory elektryczne, akumulatory elektryczne, prostowniki prądu, szafy rozdzielcze stosowane do elektryczności, bezpieczniki (elektryczność), układy bezprzewodowego zasilania, kable elektryczne i sygnalizacyjne, **37** instalowanie i naprawa elektrycznych urządzeń, **42** badania techniczne dotyczące elektryczności, projekty techniczne dotyczące elektryczności, prace badawczo-rozwojowe.

(111) **225542** (220) 2007 09 20 (210) 330406  
 (151) 2009 12 29 (441) 2007 12 24  
 (732) NETIA S.A., Warszawa, PL.  
 (540) One Office

(510), (511) **38** oferowanie usług telekomunikacyjnych poprzez sieć telekomunikacyjną, przesyłanie informacji głosowej, tekstowej i obrazkowej w sieci telekomunikacyjnej, usługi transmisji głosu i danych w sieciach telekomunikacyjnych, usługi zapewniania informacji i komunikacji w trybie on-line, usługi w zakresie ogłoszeń elektronicznych, usługi w zakresie udzielania informacji o telekomunikacji, **42** usługi hostingowe.

(111) **225543** (220) 2007 12 14 (210) 334110  
 (151) 2009 12 30 (441) 2008 03 17  
 (732) „BLACK RED WHITE” S.A., Biłgoraj, PL.  
 (540) yoko  
 (510), (511) **20** meble pokojowe i sypialne.

(111) **225544** (220) 2008 01 14 (210) 335150  
 (151) 2010 03 10 (441) 2008 04 28  
 (732) MORSKA AGENCJA GDYNIA Spółka z ograniczoną odpowiedzialnością, Gdynia, PL.  
 (540)



Kolor znaku: granatowy

(531) 27.5.1, 29.1.4

(510), (511) **35** rekrutacja personelu, rachunkowość, agencje importowo-eksportowe, pośrednictwo pracy, **36** wynajem nieruchomości, zarządzanie nieruchomościami, agencje celne, **39** transport morski, transport samochodowy, magazynowanie, wynajem magazynów.

(111) **225545** (220) 2008 02 12 (210) 336488  
(151) 2010 01 20 (441) 2008 05 26

(732) Telewizja Polska Spółka Akcyjna, Warszawa, PL.

(540) Telewizja Olsztyn

(510), (511) **09** nośniki do rejestracji dźwięku i danych, płyty, dyski z nagraniami, automaty sprzedające przez wrzucenie monety, sprzęt przetwarzający dane i komputery, audiowizualne urządzenia do nauki, urządzenia do transmisji multimedialnych, karty magnetyczne, pióra elektroniczne, suflery telewizyjne, programy komputerowe, telewizyjne, audycje, filmy i reportaże utrwalane w formie multimedialnej, gry telewizyjne i komputerowe, **16** wydawnictwa, czasopiśma, książki, albumy, broszury, periodyki i publikacje nieperiodyczne; fotografie, materiały piśmienne, kleje do materiałów piśmiennych lub do celów domowych; artykuły szkoleniowe i instruktażowe, adresarki, karty z życzeniami, **28** gry i zabawki, artykuły sportowe i gimnastyczne nie ujęte w innych klasach, ozdoby choinkowe, karty do gry, **35** usługi reklamowe i produkcja reklam w systemie multimedialnym, usługi marketingu i public relations, zgrupowanie na rzecz osób trzecich różnych towarów w sklepie wielobranżowym i w hurtowni: sprzętu, artykułów i programów multimedialnych, gier telewizyjnych i komputerowych; gier, zabawek i artykułów: kosmetycznych, higienicznych i opatrunkowych, odzieżowych, spożywczych, sportowych i wydawnictw, **38** przekazywanie fonii i/lub wizji także w systemie cyfrowym poprzez sieci komunikacyjne, w tym sieć telewizyjną, satelitarną i Internet; rozpowszechnianie programów, reportaży i konkursów telewizyjnych lub radiowych, teleturniej; zbieranie i przekazywanie wiadomości poprzez sieci komunikacyjne, w tym sieć telewizyjną, satelitarną i Internet; usługi teletekstowe i audiotekstowe; usługi organizowania systemów transmisyjnych, **41** organizowanie, montaż i produkcja programów i imprez artystycznych, estradowych, sportowych, rekreacyjnych; usługi organizowania nauki i szkoleń w dziedzinie multimedialnej; organizowanie konkursów, organizowanie imprez o charakterze edukacyjnym i kulturalnym; usługi w zakresie interaktywnych programów i gier odtwarzanych za pośrednictwem sieci komputerowych i komunikacyjnych; usługi wynajmu nagrań i studiów nagrań, produkcja filmów, realizacja spektakli, realizowanie usług teleteksowych i audiotekstowych, **42** opracowywanie i wdrażanie programów komputerowych; wykonywanie opinii i badań w dziedzinie multimedialnej; prognozy pogody.

(111) **225546** (220) 2008 02 12 (210) 336490  
(151) 2010 01 20 (441) 2008 05 26

(732) Telewizja Polska Spółka Akcyjna, Warszawa, PL.

(540) Telewizja Opole

(510), (511) **09** nośniki do rejestracji dźwięku i danych, płyty, dyski z nagraniami, automaty sprzedające przez wrzucenie monety, sprzęt przetwarzający dane i komputery, audiowizualne urządzenia do nauki, urządzenia do transmisji multimedialnych, karty magnetyczne, pióra elektroniczne, suflery telewizyjne, programy komputerowe, telewizyjne, audycje, filmy i reportaże utrwalane w formie multimedialnej, gry telewizyjne i komputerowe, **16** wydawnictwa, czasopiśma, książki, albumy, broszury, periodyki i publikacje nieperiodyczne; fotografie, materiały piśmienne, kleje do materiałów piśmiennych lub do celów domowych; artykuły szkoleniowe i instruktażowe, adresarki, karty z życzeniami, **28** gry i zabawki, artykuły sportowe i gimnastyczne nie ujęte w innych klasach, ozdoby choinkowe, karty do gry, **35** usługi reklamowe i produkcja reklam w systemie multimedialnym, usługi marketingu i public relations. Zgrupowanie na rzecz osób trzecich różnych towarów w sklepie wielobranżowym i w hurtowni: sprzętu, artykułów i programów multimedialnych, gier telewizyjnych i komputerowych; gier, zabawek i artykułów: kosmetycznych, higienicznych i opatrunkowych, odzieżowych, spożywczych, sportowych i wydawnictw, **38** przekazywanie fonii i/lub wizji także w systemie cyfrowym poprzez sieci komunikacyjne, w tym sieć telewizyjną, satelitarną i Internet; rozpowszechnianie programów, reportaży i konkursów telewizyjnych lub radiowych, teleturniej; zbieranie i przekazywanie wiadomości poprzez sieci komunikacyjne, w tym sieć telewizyjną, satelitarną i Internet; usługi teletekstowe i audiotekstowe; usługi organizowania systemów transmisyjnych, **41** orga-

nizowanie, montaż i produkcja programów i imprez artystycznych, estradowych, sportowych, rekreacyjnych; usługi organizowania nauki i szkoleń w dziedzinie multimedialnej; organizowanie konkursów, organizowanie imprez o charakterze edukacyjnym i kulturalnym; usługi w zakresie interaktywnych programów i gier odtwarzanych za pośrednictwem sieci komputerowych i komunikacyjnych; usługi wynajmu nagrań i studiów nagrań, produkcja filmów, realizacja spektakli, realizowanie usług teleteksowych i audiotekstowych, **42** opracowywanie i wdrażanie programów komputerowych; wykonywanie opinii i badań w dziedzinie multimedialnej; prognozy pogody.

(111) **225547** (220) 2008 02 13 (210) 336550  
(151) 2010 03 10 (441) 2008 05 26

(732) Przedsiębiorstwo Farmaceutyczne Okoniewscy „VETOS-FARMA” Spółka z ograniczoną odpowiedzialnością, Gołuchów, PL.

(540) apisan

(510), (511) **05** lek do celów weterynaryjnych dla pszczoł.

(111) **225548** (220) 2008 02 13 (210) 336553  
(151) 2009 12 28 (441) 2008 05 26

(732) SANITEC KOŁO Spółka z o.o., Koło, PL.

(540) VARIUS

(510), (511) **11** wanny łaźniowe, wanny z wirowym ruchem wody, wanny do niasidówek, miski klozetowe, pisuary, sedesy, umywalki, zbiorniki do płuczek ustępowych, **20** meble łaźniowe.

(111) **225549** (220) 2008 03 11 (210) 338013  
(151) 2010 01 07 (441) 2008 06 23

(732) Korporacja Remix Paweł Wójcik, Częstochowa, PL.

(540)



Kolor znaku: czarny, złoty, biały

(531) 27.5.1, 29.1.13

(510), (511) **24** bielizna kąpielowa, **25** bielizna, bielizna damska, bielizna osobista, biustonosze, gorsety (bielizna), halki (bielizna), halki, półhalki, majtki, majtki dziecinne, piżamy, szlafroki, skarpetki, podwiązki, podwiązki do pończoch, rajstopy, rajtuzy, stroje kąpielowe, **35** promocja sprzedaży dla osób trzecich towarów zgłoszonych w klasie 24 i 25, dystrybucja i rozpowszechnianie próbek, usługi zaopatrzenia osób trzecich (zakupy produktów dla innych przedsiębiorstw), sprzedaż promocyjna dla osób trzecich towarów zgłoszonych w klasie 24 i 25, pokazy towarów, organizowanie wystaw w celach handlowych reklamowych.

(111) **225550** (220) 2008 03 17 (210) 338330  
(151) 2009 12 29 (441) 2008 06 23

(732) Czarny Tulipan Konrad Węglewski, Gdynia, PL.

(540)



(531) 5.11.1, 5.11.19, 26.11.1, 27.5.1

(510), (511) **16** afisze, albumy, almanachy, blankiety, broszury, czcionki drukarskie, etykiety nie z materiału tekstylnego, druki, formularze, fotografie, kalendarze, katalogi, naklejki, nalepki, obwoluty, rysunki, kartki okolicznościowe, emblematy, grafiki, **35** dekoracja wystaw

sklepowych, obróbka tekstów, transkrypcja przekazu, **42** administrowanie sieciowymi stronami internetowymi, projektowanie opakowań, wzornictwo przemysłowe, tworzenie i utrzymywanie stron internetowych dla osób trzecich.

(111) **225551** (220) 2008 04 07 (210) 339204  
(151) 2009 12 29 (441) 2008 07 21  
(732) BIO VERBA Łukasz Krzysztof Gogulski, Słupca, PL.

(540) bio verba  
(510), (511) **10** rehabilitacyjne wełniane materace, podkłady zapobiegające tworzeniu się odleżyn, kołdry do celów leczniczych, poduszki do celów leczniczych, pantofle do celów leczniczych, **20** materace do łóżek, poduszki, **24** kołdry, koce, pledy, **35** prowadzenie apteki, **44** świadczenie usług w zakresie salonu odnowy biologicznej, polegających na aromaterapii, fizjoterapii, fizykoterapii, kąpielach, masażach, zabiegach pielęgnacyjnych i upiększających.

(111) **225552** (220) 2008 04 16 (210) 339707  
(151) 2009 12 28 (441) 2008 07 21  
(732) GIFT STAR Piotr Zieliński, Warszawa, PL.

(540)



Kolor znaku: żółty, czerwony, biały

(531) 1.1.1, 26.2.7, 26.11.1, 27.5.1, 29.1.13  
(510), (511) **09** kalkulatory, etui, łańcuszki do okularów, sznurki do okularów; okulary przeciwsłoneczne; wskaźniki laserowe z pilotem do prezentacji, pióra świetlne elektroniczne; radia; elektroniczne gadżety reklamowe, okolicznościowe nie występujące w innych klasach; magnesy dekoracyjne; neony reklamowe; podkładowe pod myszy; notesy elektroniczne; słuchawki na uszy, **16** afisze, plakaty; albumy; makiety architektoniczne; broszury; koperty na butelki z kartonu lub papieru; opakowania do butelek z kartonu lub papieru; chorągiewki papierowe; czasopisma; obwoluty, okładki papierowe na dokumenty; materiały drukowane; etykiety nie z materiału tekstylnego; folia z tworzywa sztucznego do pakowania; druki, odbitki graficzne; reprodukcje graficzne; kalendarze; wyroby z kartonu; notesy; papier w arkuszach; pudełka kartonowe lub papierowe; torebki do pakowania z papieru lub tworzywa sztucznego; kartki okolicznościowe; artykuły biurowe; atlasy; bannery reklamowe; bilety; blankiety; bloczki do pisania; czcionki; długopisy; grawerony; formularze; etykiety; folie do pakowania; gazety; odwzorowania graficzne; gumki do ścierania; kalkomanie; kartki; katalogi; koperty; kokardy papierowe; makiety; materiały piśmienne; mapy; naklejki; nalepki; papeteria; pieczęcie; pióra; ołówki; opakowania z tektury i papieru; opakowania z tworzywa sztucznego; uchwyty do piór; plansze, płytki grawerskie; pudełka z tworzywa sztucznego; podstawki pod kufle do piwa; podstawki do długopisów i ołówków; prospekty; reprodukcje graficzne; ręczniki papierowe; serwetki papierowe; szablony do kopiowania rysunków; taśmy elastyczne do użytku biurowego; teczki ofertowe; znaczki pocztowe; znaczki okolicznościowe (buttony); znaczki metalowe (pinsy); wyroby z kartonu; zakładki do książek; żetony; gadżety okolicznościowe, reklamowe, promocyjne nie występujące w innych klasach; **35** usługi agencji importowo-eksportowej; usługi agencji reklamowej; analizy kosztów; usługi dotyczące badania rynku i badania opinii publicznej; badania jakościowe w dziedzinie marketingu, reklamy; doradztwo specjalistyczne w sprawie reklamy, badań marketingowych; dystrybucja materiałów reklamowych; marketingowe ekspertyzy z działalności gospodarczej; usługi związane z systematyzacją i pozyskiwaniem danych do komputerowych baz danych; uaktualnianie materiałów reklamowych; usługi związane z obróbką tekstów reklamowych; pokazy towarów; promocja sprzedaży dla osób trzecich różnego rodzaju materiałów reklamowych i artykułów elektronicznych; organizowanie wystaw w celach handlowych i reklamowych; reklama za pośrednictwem sieci komputerowej; wycena i kalkulacje inwestycji związanych z reklamą; fotokopowanie; pośrednictwo handlowe polegające na kojarzeniu kontrahentów; wykonywanie fotografii reklamowej i informacyjnej; projektowanie treści reklamowej; wykonywanie materiałów reklamowych i doradztwo w zakresie całej

go systemu identyfikacji, rozgłosu informacyjnego i promocji firmy; projektowanie i wykonywanie ekspozycji reklamowych na targach, wystawach, pokazach i konferencjach oraz wykonywanie i promocja sprzedaży upominków reklamowych poprzez zewnętrzne uzupełnianie przedmiotu oznaczeniem identyfikującym firmę.

(111) **225553** (220) 2008 04 23 (210) 340059  
(151) 2009 12 30 (441) 2008 08 04  
(732) Telewizja Polska Spółka Akcyjna, Warszawa, PL.

(540)

plus minus

(531) 26.11.1, 27.5.1

(510), (511) **09** nośniki do rejestracji dźwięku i danych, płyty, dyski z nagraniami, automaty sprzedające przez wrzucenie monety, sprzęt przetwarzający dane i komputery, audiowizualne urządzenia do nauki, urządzenia do transmisji multimedialnych, karty magnetyczne, pióra elektroniczne, suflery telewizyjne, programy komputerowe, telewizyjne, audycje, filmy i reportaże utrwalane w formie multimedialnej, gry telewizyjne i komputerowe, **35** usługi reklamowe i produkcja reklam w systemie multimedialnym, usługi marketingu i public relations, zgrupowanie na rzecz osób trzecich różnych towarów w sklepie wielobranżowym i w hurtowni: sprzętu, artykułów i programów multimedialnych, gier telewizyjnych i komputerowych; gier, zabawek i artykułów: kosmetycznych, higienicznych i opatrunkowych, odzieżowych, spożywczych, sportowych i wydawnictw, **38** przekazywanie fonii i/lub wizji także w systemie cyfrowym poprzez sieci komunikacyjne, w tym sieć telewizyjną, satelitarną i Internet; rozpowszechnianie programów, reportaży i konkursów telewizyjnych lub radiowych, teleturniejów; zbieranie i przekazywanie wiadomości poprzez sieci komunikacyjne, w tym sieć telewizyjną, satelitarną i Internet; usługi teletekstowe i audiotekstowe; usługi organizowania systemów transmisyjnych, **41** organizowanie, montaż i produkcja programów i imprez artystycznych, estradowych, sportowych, rekreacyjnych; usługi organizowania nauki i szkoleń w dziedzinie multimedialnej; organizowanie konkursów, organizowanie imprez o charakterze edukacyjnym i kulturalnym; usługi w zakresie interaktywnych programów i gier odtwarzanych za pośrednictwem sieci komputerowych i komunikacyjnych; usługi wynajmu nagrań i studiów nagrań, produkcja filmów, realizacja spektakli, realizowanie usług teletekstowych i audiotekstowych, **42** opracowywanie i wdrażanie programów komputerowych; wykonywanie opinii i badań w dziedzinie multimedialnej; prognozy pogody.

(111) **225554** (220) 2008 06 04 (210) 341751  
(151) 2009 12 28 (441) 2008 09 15

(732) „BLACK RED WHITE” SPÓŁKA AKCYJNA, Biłgoraj, PL.

(540) orient

(510), (511) **20** wyroby stolarstwa meblowego, zestawy meblowe, meble biurowe, szkolne i kuchenne; fotele, kanapy, komody, kontu-ary, kredensy, krzesła, ławy, lustra, łóżka, materace do łóżek, poduszki, półki, pudełka drewniane lub z tworzywa sztucznego, sekretery, skrzynie, kufry, sofy, stojaki, stoły, szafy, szafka, szkatułki szuflady, taborety, toaletki, wałki, wieszaki na ubrania, wózki meblowe, zagłówki meblowe.

(111) **225555** (220) 2008 06 17 (210) 342299  
(151) 2009 12 29 (441) 2008 09 29

(732) Przedsiębiorstwo Handlowo-Usługowe BIMEX B. Bloch, J. Mickowski Spółka Jawna, Gorzów Wielkopolski, PL.

(540)

bimex  
precyzja pomiaru

Kolor znaku: pomarańczowy, czarny, biały

(531) 26.4.1, 26.11.2, 27.5.1, 29.1.13

(510), (511) **07** narzędzia o napędzie elektrycznym, hydraulicznym, pneumatycznym, mechanicznym do wiercenia, ścierania, szlifowania, obcinania, mieszania, wyciskania, spawania, smarowania, **08** białki, dłuta, gwintownice, kielnie, kilofy, klucze, łopaty, młotki, nitownice, noże, obcęgi, obcinacze, ośelki, ostrza narzędzi nonelektryczne, pilniki, piły, przecinaki, punktaki, siekiery, skrobaki, stemple, strugi, śrubokręty, świdry ciesielskie, świdry korbowe, tarcze szlifierskie ręczne, **09** przyrządy pomiarowe dla potrzeb geodezji i kartografii, urządzenia oraz sprzęt specjalistyczny dla potrzeb geodezji i kartografii, programy komputerowe, komputery i osprzęt komputerowy, urządzenia do przesyłania i odbierania obrazu i dźwięku, odzież ochronna zawarta w tej klasie, **16** papier, tektura i wyroby z tych materiałów dla potrzeb geodezji i kartografii, artykuły kreślarskie i biurowe, wydawnictwa, mapy, druki i formularze, kalka kreślarska, folia do drukowania, **35** usługi w zakresie prowadzenia sprzedaży takich towarów jak: narzędzia ręczne, narzędzia z napędem elektrycznym, hydraulicznym, pneumatycznym, przyrządy pomiarowe, urządzenia oraz sprzęt specjalistyczny dla potrzeb geodezji i kartografii, programy komputerowe, komputery i osprzęt komputerowy, urządzenia do przesyłania i odbierania obrazu i dźwięku, materiały geodezyjno-kartograficzne, kreślarskie i biurowe, wydawnictwa, mapy, opracowania techniczne, technologiczne, druki i formularze, papier, kalka kreślarska, folia do drukowania, odzież ochronna, **37** montaż, naprawa i konserwacja: przyrządów pomiarowych, sprzętu optycznego, geodezyjnego, elektronicznego, elektrycznego, mechanicznego oraz informatycznego, komputerów, urządzeń do przesyłania oraz odbierania obrazu i dźwięku, elektronarzędzi.

(111) **225556** (220) 2008 07 10 (210) 343351  
 (151) 2010 03 12 (441) 2008 10 13  
 (732) INTERLOGO Dariusz Tomala Spółka Komandytowa, Wrocław, PL.  
 (540)



Kolor znaku: czerwony, biały

(531) 26.4.1, 27.5.1, 29.1.12

(510), (511) **25** odzież, odzież gotowa, marynarki, kamizelki, swetry, pulowery, trykoty, kombinezony, fartuchy, spodnie, spódnice, sukienki, koszule, T-shirty, podkoszulki, bluzki koszulowe, bielizna, paski, paski do spodni, odzież ze skóry, odzież z imitacji skóry, obuwie, buty, półbuty, sandały, paski do butów, pasy na pieniądze, okrycia wierzchnie, palta, kurtki wełniane lub skórzane z kapturem, nakrycia głowy, czapki, chusty.

(111) **225557** (220) 2008 07 10 (210) 343352  
 (151) 2010 03 12 (441) 2008 10 13  
 (732) INTERLOGO Dariusz Tomala Spółka Komandytowa, Wrocław, PL.  
 (540)

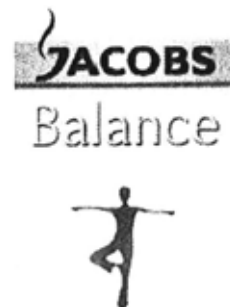


Kolor znaku: czerwony, biały, czarny

(531) 1.1.1, 1.1.13, 26.4.1, 27.5.1, 29.1.13

(510), (511) **25** odzież, odzież gotowa, marynarki, kamizelki, swetry, pulowery, trykoty, kombinezony, fartuchy, spodnie, spódnice, sukienki, koszule, T-shirty, podkoszulki, bluzki koszulowe, bielizna, paski, paski do spodni, odzież ze skóry, odzież z imitacji skóry, obuwie, buty, półbuty, sandały, paski do butów, pasy na pieniądze, okrycia wierzchnie, palta, kurtki wełniane lub skórzane z kapturem, nakrycia głowy, czapki, chusty.

(111) **225558** (220) 2008 07 16 (210) 343680  
 (151) 2010 03 16 (441) 2008 10 27  
 (732) Kraft Foods Deutschland Holding GmbH, Bremen, DE.  
 (540)



(531) 2.1.8, 26.4.2, 26.11.1, 26.11.12, 27.5.1

(510), (511) **30** kawa, ekstrakty kawy, substytuty kawy, napoje kawowe i preparaty do tych napojów, herbata.

(111) **225559** (220) 2008 07 21 (210) 343844  
 (151) 2009 12 29 (441) 2008 10 27  
 (732) HEKO-Zakład Tworzyw Sztucznych i Wyrobów Różnych Henryk Konieczny, Czermno, PL.  
 (540)



(531) 7.15.20, 26.11.1, 27.5.1

(510), (511) **01** kleje do celów przemysłowych, impregnaty.

(111) **225560** (220) 2008 07 30 (210) 344303  
 (151) 2010 03 16 (441) 2008 11 10  
 (732) LinguaLexis Robert Jarzynka, Lidzbark, PL.

(540) twój pomysł jest twoją przyszłością your idea is your future  
 (510), (511) **09** publikacje elektroniczne, oprogramowanie dla komputerów, **16** publikacje, książki, czasopisma, **35** doradztwo handlowe, doradztwo w zakresie działalności gospodarczej, usługi w zakresie komputerowych baz danych, **41** usługi w zakresie edukacji, organizowanie i obsługa kongresów, konferencji, szkoleń i seminariów, publikacja elektroniczna on-line książek i periodyków, **45** usługi prawne, usługi rzecznika patentowego, usługi arbitrażowe, rozstrzyganie spraw spornych, doradztwo w zakresie własności intelektualnej, usługi związane z bezpieczeństwem własności intelektualnej, licencjonowanie własności intelektualnej, wycena wartości niematerialnych i prawnych, zarządzanie prawami autorskimi, działalność informacyjna w zakresie ochrony własności przemysłowej.

(111) **225561** (220) 2008 08 01 (210) 344375  
 (151) 2009 12 28 (441) 2008 11 10  
 (732) OGRODY POLSKIE Spółka z o.o., Wrocław, PL.  
 (540)



Kolor znaku: szary, zielony, biały

(531) 5.3.14, 26.1.2, 27.5.1, 29.1.13

(510), (511) **01** humus, kompost, nawozy użyźniające glebę, podłoża dla upraw bezgruntowych, preparaty regulujące wzrost roślin i użyźniające glebę, środki do ochrony nasion, środki grzybobójcze i owadobójcze stosowane w ogrodnictwie i rolnictwie, ziemia próchnicza, **31** cebulki roślin i kwiatów, krzewy, rośliny, sadzonki, torf na ściółkę, ziarna nasion, ziarna zbóż, zioła ogrodowe świeże.

(111) **225562** (220) 2008 08 01 (210) 344379  
 (151) 2009 12 28 (441) 2008 11 10  
 (732) OGRODY POLSKIE Spółka z o.o., Wrocław, PL.  
 (540)



Kolor znaku: jasnożółty, brązowy

(531) 27.5.1, 29.1.12

(510), (511) **01** humus, kompost, nawozy użyźniające glebę, podłoża dla upraw bezgruntowych, preparaty regulujące wzrost roślin i użyźniające glebę, środki do ochrony nasion, środki grzybobójcze i owadobójcze stosowane w ogrodnictwie i rolnictwie, ziemia próchnicza, **31** cebulki roślin i kwiatów, krzewy, rośliny, sadzonki, torf na ściółkę, ziarna nasion, ziarna zbóż, zioła ogrodowe świeże, **35** agencje importowo-eksportowe, badanie rynku, doradztwo specjalistyczne w sprawach działalności gospodarczej i handlowej, doradztwo w zakresie organizowania i prowadzenia działalności gospodarczej i handlowej, informacja handlowa, informacja o działalności gospodarczej, pozyskiwanie i systematyzacja danych do komputerowych baz danych, komputerowe zarządzanie plikami, organizowanie wystaw w celach handlowych lub reklamowych, organizowanie targów w celach handlowych lub reklamowych, pokazy towarów, promocja sprzedaży dla osób trzecich, reklama oraz jej prowadzenie za pośrednictwem sieci komputerowej, reklama ogłoszeniowa, wyszukiwanie w komputerowych bazach danych, zarządzanie zbiorami informatycznymi.

(111) **225563** (220) 2008 08 13 (210) 344834  
 (151) 2009 12 29 (441) 2008 11 24  
 (732) HOLLAND HOUSE Spółka z ograniczoną odpowiedzialnością, Warszawa, PL.  
 (540) FLYING DUTCHMAN

(510), (511) **43** restauracje, restauracje samoobsługowe, snack-bary, kawiarnie, kafeterie, usługi barowe, stołówki, pensjonaty, motele, noclegi, domy turystyczne.

(111) **225564** (220) 2008 08 21 (210) 345167  
 (151) 2009 12 28 (441) 2008 11 24  
 (732) DAX COSMETICS Spółka z o.o., Duchnow, PL.  
 (540) dax online-uroda na zamówienie

(510), (511) **03** kosmetyki, kosmetyki do pielęgnacji skóry twarzy, ciała i włosów, artykuły perfumeryjne, dezodoranty, środki myjące, **05** preparaty kosmetyczne o działaniu leczniczym do pielęgnacji i ochrony skóry twarzy, ciała i włosów, lecznicze: balsamy, maści, olejki, płyny, sole, żele, kremy.

(111) **225565** (220) 2008 08 26 (210) 345360  
 (151) 2010 01 15 (441) 2008 12 08  
 (732) WILKI S.C. Monika Gawlińska, Robert Gawliński, Warszawa, PL.  
 (540)

(531) 27.5.1

(510), (511) **09** magnetyczne i optyczne nośniki danych, dyski kompaktowe audio-video, w tym płyty CD i DVD, kasety video, płyty fonograficzne, taśmy magnetyczne, **16** wydawnictwa literackie, wydawnictwa książkowe, wydawnictwa reklamowe, plakaty, fotografie, **35** zgrupowanie na rzecz osób trzecich różnych towarów pozwalające nabywcy wygodnie oglądać i kupować te towary w sklepach, hurtowniach i Internecie, w szczególności filmy, nagrania video, programy telewizyjne, usługi w zakresie profesjonalnego zarządzania działalnością kulturalno-artystyczną, usługi agencji reklamowo-promocyjnej, wynajmowanie miejsca i czasu na umieszczanie ogłoszeń lub reklam w środkach masowego przekazu i w Internecie, usługi w zakresie impresariatów, **41** usługi w zakresie organizowania i obsługi imprez artystycznych, informacji o imprezach artystycznych, komponowania utworów muzycznych, organizowania i wykonywania koncertów, usługi w zakresie wypożyczania nagrań dźwiękowych, usługi w zakresie produkcji filmów fabularnych, nagrań video i programów telewizyjnych, usługi w zakresie nagrywania filmów i muzyki, usługi w zakresie organizowania spektakli i widowisk z dziedziny kultury i rozrywki, usługi rozrywki telewizyjnej i radiowej, usługi wydawnicze, prowadzenie studia nagrań, wykonywanie koncertów rozrywkowych, reprodukcja zapisanych nośników informacji.

(111) **225566** (220) 2008 08 26 (210) 345361  
 (151) 2010 01 15 (441) 2008 12 08  
 (732) WILKI S.C. Monika Gawlińska, Robert Gawliński, Warszawa, PL.  
 (540) WILKI

(510), (511) **09** magnetyczne i optyczne nośniki danych, dyski kompaktowe audio-video, w tym płyty CD i DVD, kasety video, płyty fonograficzne, taśmy magnetyczne, **16** wydawnictwa literackie, wydawnictwa książkowe, wydawnictwa reklamowe, plakaty, fotografie, **35** zgrupowanie na rzecz osób trzecich różnych towarów pozwalające nabywcy wygodnie oglądać i kupować te towary w sklepach, hurtowniach i Internecie, w szczególności filmy, nagrania video, programy telewizyjne, usługi w zakresie profesjonalnego zarządzania działalnością kulturalno-artystyczną, usługi agencji reklamowo-promocyjnej, wynajmowanie miejsca i czasu na umieszczanie ogłoszeń lub reklam w środkach masowego przekazu i w Internecie, usługi w zakresie impresariatów, **41** usługi w zakresie organizowania i obsługi imprez artystycznych, informacji o imprezach artystycznych, komponowania utworów muzycznych, organizowania i wykonywania koncertów, usługi w zakresie wypożyczania nagrań dźwiękowych, usługi w zakresie produkcji filmów fabularnych, nagrań video i programów telewizyjnych, usługi w zakresie nagrywania filmów i muzyki, usługi w zakresie organizowania spektakli i widowisk z dziedziny kultury i rozrywki, usługi rozrywki telewizyjnej i radiowej, usługi wydawnicze, prowadzenie studia nagrań, wykonywanie koncertów rozrywkowych, reprodukcja zapisanych nośników informacji.

(111) **225567** (220) 2008 08 27 (210) 345373  
 (151) 2009 12 29 (441) 2008 12 08  
 (732) „Centrum-Hotele” Spółka z o.o., Łódź, PL.  
 (540)



Kolor znaku: niebieski, zielony, pomarańczowy

(531) 2.1.25, 29.1.13

(510), (511) **39** usługi turystyczne, **41** usługi w zakresie organizowania i prowadzenia konferencji, usługi w zakresie organizowania i prowadzenia kongresów, **43** usługi hotelarskie.

(111) **225568** (220) 2008 09 03 (210) 345645  
 (151) 2010 03 09 (441) 2008 12 08  
 (732) ARROW Aldona Siemierzewicz, Otwock, PL.

(540)

ARROW

Kolor znaku: czerwony, szary

(531) 26.4.2, 26.13.1, 27.5.1, 29.1.12

(510), (511) **35** zarządzanie w działalności handlowej; administrowanie w działalności handlowej; doradztwo specjalistyczne w sprawach działalności gospodarczej; doradztwo w zakresie organizowania i prowadzenia działalności gospodarczej; doradztwo w zakresie zarządzania personalnego, dobór personelu; rekrutacja personelu; pośrednictwo pracy; udostępnianie pracowników; prace biurowe, **37** sprzątanie i czyszczenie obiektów, **41** edukacja; nauczanie; kształcenie; doradztwo zawodowe; porady w zakresie edukacji i kształcenia; nauka języków obcych; tłumaczenia; zdjęcia; działalność fotograficzna.

(111) **225569** (220) 2008 09 05 (210) 345757

(151) 2009 12 30 (441) 2008 12 08

(732) TELEWIZJA POLSKA Spółka Akcyjna, Warszawa, PL.

(540) TVP Warszawa

(510), (511) **09** nośniki do rejestracji dźwięku i danych, płyty, dyski z nagraniami, automaty sprzedające przez wrzucenie monety, sprzęt przetwarzający dane i komputery, audiowizualne urządzenia do nauki, urządzenia do transmisji multimedialnych, karty magnetyczne, pióra elektroniczne, suflery telewizyjne, utrwalane w formie multimedialnej programy komputerowe, telewizyjne, audycyjne, filmy i reportaże, gry telewizyjne i komputerowe, **16** wydawnictwa, czasopisma, książki, albumy, broszury, periodyki i publikacje nieperiodyczne; fotografie, materiały piśmienne, kleje do materiałów piśmiennych lub do celów domowych; artykuły szkoleniowe i instruktażowe z wyjątkiem aparatów, adresarki, karty z życzeniami, **28** gry i zabawki, artykuły sportowe i gimnastyczne nie ujęte w innych klasach, ozdoby choinkowe, karty do gry, **35** usługi reklamowe i produkcja reklam w systemie multimedialnym, usługi marketingu i public relations, zgrupowanie na rzecz osób trzecich różnych towarów w sklepie wielobranżowym i w hurtowni: sprzętu, artykułów i programów multimedialnych, gier telewizyjnych i komputerowych; gier, zabawek i artykułów: kosmetycznych, higienicznych i opatrunkowych, odzieżowych, spożywczych, sportowych i wydawnictw, **38** przekazywanie fonii i/lub wizji, także w systemie cyfrowym poprzez sieci komunikacyjne, w tym sieć telewizyjną, satelitarną i internet; transmisja programów, reportaży i konkursów telewizyjnych lub radiowych, teleturniejów; zbieranie i przekazywanie wiadomości poprzez sieci komunikacyjne, w tym sieć telewizyjną, satelitarną i internet; usługi telekomunikacyjne teletekstowe i audiotekstowe; usługi organizowania systemów transmisyjnych; realizowanie usług teleteksowych i audiotekstowych, **41** organizowanie, montaż i produkcja programów i imprez artystycznych, estradowych, sportowych, rekreacyjnych; usługi organizowania nauki i szkoleń w dziedzinie multimedialnej; organizowanie konkursów i imprez o charakterze edukacyjnym i kulturalnym; usługi w zakresie interaktywnych programów i gier odtwarzanych za pośrednictwem sieci komputerowych i komunikacyjnych; usługi wynajmu nagrań i studiów nagrań, produkcja filmów, realizacja spektakli, **42** opracowywanie i wdrażanie programów komputerowych; wykonywanie opinii i badań w dziedzinie multimedialnej; prognozy pogody.

(111) **225570** (220) 2008 09 08 (210) 345879

(151) 2010 01 20 (441) 2008 12 22

(732) WILKI S.C. Monika Gawlińska, Robert Gawliński, Warszawa, PL.

(540)

WILKI

Kolor znaku: brązowy, czarny

(531) 27.5.1, 29.1.12

(510), (511) **09** magnetyczne i optyczne nośniki danych, dyski kompaktowe audio-video, w tym płyty CD i DVD, kasyety video, płyty fonograficzne, taśmy magnetyczne, **16** wydawnictwa literackie, wydawnictwa książkowe, wydawnictwa reklamowe, plakaty, fotografie, **35** zgrupowanie na rzecz osób trzecich różnych towarów pozwala-

jące nabywcy wygodnie oglądać i kupować te towary w sklepach, hurtowniach i Internecie, w szczególności filmy, nagrania video, programy telewizyjne, usługi w zakresie profesjonalnego zarządzania działalnością kulturalno-artystyczną, usługi agencji reklamowo-promocyjnej, wynajmowanie miejsca i czasu na umieszczanie ogłoszeń lub reklam w środkach masowego przekazu i w Internecie, usługi w zakresie impresariatów, **41** usługi w zakresie organizowania i obsługi imprez artystycznych, informacji o imprezach artystycznych, komponowania utworów muzycznych, organizowania i wykonywania koncertów, usługi w zakresie wypożyczania nagrań dźwiękowych, usługi w zakresie produkcji filmów fabularnych, nagrań video i programów telewizyjnych, usługi w zakresie nagrywania filmów i muzyki, usługi w zakresie organizowania spektakli i widowisk z dziedziny kultury i rozrywki, usługi rozrywki telewizyjnej i radiowej, usługi wydawnicze, prowadzenie studia nagrań, wykonywanie koncertów rozrywkowych, reprodukcja zapisanych nośników informacji.

(111) **225571** (220) 2008 09 19 (210) 346371

(151) 2010 03 16 (441) 2008 12 22

(732) „ELEGANT” Handel Obwoźny Artykułami Przemysłowymi Irfan Fakioglu, Wólka Kosowska, PL.

(540)



(531) 1.1.1, 2.1.8, 2.1.16, 26.11.1

(510), (511) **18** torby zawarte w tej klasie, **25** ubiory, bielizna osobista, obuwie, nakrycia głowy, szaliki, swetry.

(111) **225572** (220) 2008 09 25 (210) 346560

(151) 2010 01 08 (441) 2009 01 05

(732) DOTYK SPA E. Kwiatkowska-Rozmus, B. Kozakiewicz Spółka Jawna, Warszawa, PL.

(540)



(531) 5.5.16, 5.5.19, 26.2.7, 27.5.1

(510), (511) **35** usługi prowadzenia sklepu i hurtowni z kosmetykami i artykułami toaletowymi, reklama, **44** fizykoterapia, salony fryzjerskie, salony piękności, salony kosmetyczne.

(111) **225573** (220) 2008 09 25 (210) 346561

(151) 2010 01 08 (441) 2009 01 05

(732) DOTYK SPA E. Kwiatkowska-Rozmus, B. Kozakiewicz Spółka Jawna, Warszawa, PL.

(540)



Kolor znaku: złoty

(531) 5.5.16, 5.5.19, 26.2.7, 27.5.1, 29.1.2

(510), (511) **35** usługi prowadzenia sklepu i hurtowni z kosmetykami i artykułami toaletowymi, reklama, **44** fizykoterapia, salony fryzjerskie, salony piękności, salony kosmetyczne.

(111) **225574** (220) 2008 10 01 (210) 346859  
 (151) 2009 12 28 (441) 2009 01 05  
 (732) „MBS” Spółka z o.o., Poznań, PL.  
 (540)



Kolor znaku: czarny, biały, pomarańczowy  
 (531) 26.11.1, 27.5.1, 29.1.13

(510), (511) **20** barki ruchome, biurka, meble, meble metalowe, meble biurowe, meble szkolne, półki meblowe, bufety ruchome, dekoracje przestawne, drzwi do mebli, fotele, gabloty, kanapy, komody, kontuary, kartoteki (meble), półki do kartotek, kredensy, krzesła, pulpity, kwietniki (meble), ławy, łóżka oraz materace, parawany, popiersia z drewna, wosku, gipsu lub tworzyw sztucznych, posążki z drewna, wosku lub tworzyw sztucznych, pościel (oprócz bielizny pościelowej), pudełka drewniane lub z tworzyw sztucznych, regały, siedzenia, skrzynki na zabawki, sofy, wyroby stolarstwa meblowego, blaty do stołów, stoły, dzieła sztuki z drewna, wosku, gipsu i tworzyw sztucznych, szuflady, taborety, toaletki, zagłówki i wałki-wszystkie w/w towary nie ujęte w innych klasach, **35** usługi na rzecz osób trzecich w zakresie: dekoracji wystaw sklepowych, promocji sprzedaży, reklamy za pośrednictwem sieci komputerowej i internetu; wynajmowania powierzchni na cele reklamowe i usługi reklamy; usługi prowadzenia punktów sprzedaży, składów fabrycznych, celnych lub outsourcingowych, sklepów, sieci sklepów, hurtowni, salonów, sprzedaży wysyłkowej, na stronach Web oraz poprzez ofertę bezpośrednią takich towarów jak: meble-kuchenne, sprzęt RTV/AGD, artykuły wyposażenia kuchni.

(111) **225575** (220) 2008 10 01 (210) 346860  
 (151) 2009 12 28 (441) 2009 01 05  
 (732) „MBS” Spółka z o.o., Poznań, PL.  
 (540)



Kolor znaku: czarny, biały, czerwony  
 (531) 26.11.1, 27.5.1, 29.1.13

(510), (511) **20** barki ruchome, biurka, meble, meble metalowe, meble biurowe, meble szkolne, półki meblowe, bufety ruchome, dekoracje przestawne, drzwi do mebli, fotele, gabloty, kanapy, komody, kontuary, kartoteki (meble), półki do kartotek, kredensy, krzesła, pulpity, kwietniki (meble), ławy, łóżka oraz materace, parawany, popiersia z drewna, wosku, gipsu lub tworzyw sztucznych, posążki z drewna, wosku lub tworzyw sztucznych, pościel (oprócz bielizny pościelowej), pudełka drewniane lub z tworzyw sztucznych, regały, siedzenia, skrzynki na zabawki, sofy, wyroby stolarstwa meblowego, blaty do stołów, stoły, dzieła sztuki z drewna, wosku, gipsu i tworzyw sztucznych, szuflady, taborety, toaletki, zagłówki i wałki-wszystkie w/w towary nie ujęte w innych klasach, **35** usługi na rzecz osób trzecich w zakresie: pomocy w prowadzeniu działalności gospodarczej, pomocy w zarządzaniu, profesjonalnego specjalistycznego doradztwa w sprawach działalności gospodarczej, projektowania działalności gospodarczej, dekoracji wystaw sklepowych, promocji sprzedaży, reklamy za pośrednictwem sieci komputerowej i internetu, wynajmowania powierzchni na cele reklamowe, usługi reklamy, rozpowszechniania materiałów reklamowych; usługi prowadzenia punktów sprzedaży, składów fabrycznych, celnych lub outsourcingowych, sklepów, sieci sklepów, hurtowni, salonów, sprzedaży wysyłkowej, na stronach Web oraz poprzez ofertę bezpośrednią takich towarów jak: meble-pokojowe, biurowe, kuchenne, do sypialni, tapi-

cerowane, lustra, obrazy, ramy obrazów, wieszaki, tekstylia i wyroby włókiennicze, narzuty na łóżka i obrusy, pościel, koce, pledy, przybory kuchenne i gospodarstwa domowego oraz pojemniki, pojemniki na żywność, ścierki, rękawice ochronne, czajniki, chlebaki, termosy.

(111) **225576** (220) 2008 10 14 (210) 347412  
 (151) 2010 03 10 (441) 2009 01 19  
 (732) UZDROWISKO WYSOWA S.A., Wysowa-Zdrój, PL.  
 (540) FRANCISZEK  
 (510), (511) **05** naturalne wody lecznicze, **32** wody mineralne.

(111) **225577** (220) 2008 10 24 (210) 347791  
 (151) 2010 03 02 (441) 2009 02 02  
 (732) „Anetka” Firma Handlowo-Usługowa Robert Nesterowicz, Zielonka, PL.  
 (540)



Kolor znaku: czerwony, żółty, jasnoniebieski, zielony, pomarańczowy, ciemnoniebieski, fioletowy, biały, niebieski

(531) 21.1.25, 26.4.9, 27.5.1, 29.1.15  
 (510), (511) **41** wychowanie przedszkolne-prowadzenie przedszkola niepublicznego, organizowanie półkolonii oraz kolonii letnich i zimowych w zakresie rozrywki i zabaw.

(111) **225578** (220) 2008 10 28 (210) 347974  
 (151) 2010 03 12 (441) 2009 02 02  
 (732) CEFARM Białystok S.A., Białystok, PL.  
 (540)



Kolor znaku: czerwony, turkusowy

(531) 2.9.1, 27.5.1, 29.1.12

(510), (511) **03** kosmetyki, mydła, olejki eteryczne, środki do higieny jamy ustnej, środki perfumeryjne, **05** produkty farmaceutyczne, higieniczne i sanitarne, substancje dietetyczne do celów leczniczych, materiały opatrunkowe, materiały stomatologiczne, środki odkażające, żywność dla niemowląt, **09** karty do identyfikacji osób wykorzystywane do programu lojalnościowego, **35** agencje informacji handlowej, agencje reklamowe, analizy kosztów, badania w dziedzinie działalności gospodarczej, badania rynku, doradztwo w zakresie organizowania działalności gospodarczej i w zakresie zarządzania kadrowego, marketing, organizacja wystaw w celach handlowych lub reklamowych, prognozy ekonomiczne, promocja sprzedaży dla osób trzecich, reklama, dystrybucja materiałów reklamowych, reklamy korespondencyjne.

(111) **225579** (220) 2008 10 30 (210) 348053  
 (151) 2010 01 12 (441) 2009 02 02  
 (732) Telewizja Polska Spółka Akcyjna, Warszawa, PL.  
 (540)



(531) 26.11.1, 27.5.1

(510), (511) **03** środki wybielające, czyszczące i perfumeryjne, mydła, kosmetyki, płyny do pielęgnacji włosów, środki do czyszczenia zębów, **05** produkty farmaceutyczne, sanitarne, substancje dietetyczne do celów leczniczych, żywność dla niemowląt dietetyczna do celów leczniczych, napoje do celów dietetycznych, plastry, materiały opatrunkowe, środki odkażające, **09** nośniki do rejestracji dźwięku i danych, płyty, dyski z nagraniami, automaty sprzedające przez wrzucenie monety, sprzęt przetwarzający dane i komputery, audiowizualne urządzenia do nauki, urządzenia do transmisji multimedialnych, karty magnetyczne, pióra elektroniczne, suflery telewizyjne, programy komputerowe, telewizyjne, audycje, filmy i reportaże utrwalane w formie multimedialnej, gry telewizyjne i komputerowe, **16** wydawnictwa, czasopisma, książki, albumy, broszury, periodyki i publikacje nieperiodyczne; fotografie, materiały piśmienne, karty z życzeniami, **25** odzież, obuwie, nakrycia głowy, **28** gry i zabawki, artykuły sportowe i gimnastyczne nie ujęte w innych klasach, ozdoby choinkowe, karty do gry, **29** mięso, ryby, drób, konserwowane, suszone i gotowane owoce i warzywa, galaretka, dżemy, kompoty, mleko, produkty mleczne, oleje i tłuszcze jadalne, **30** herbata, kawa, kakao, cukier, ryż, produkty zbożowe, wyroby cukiernicze i słodczyce, lody, miód, proszek do pieczenia, **32** wody i inne napoje bezalkoholowe, napoje owocowe i soki owocowe, syropy, **34** tytoń, papierosy, cygara, **35** usługi reklamowe i produkcja reklam w systemie multimedialnym, usługi marketingu i public relations; zgrupowanie na rzecz osób trzecich różnych towarów w sklepie wielobranżowym i w hurtowni wyżej wymienionego sprzętu, artykułów, gier i wydawnictw, **38** przekazywanie fonii i/lub wizji także w systemie cyfrowym poprzez sieci komunikacyjne, w tym sieć telewizyjną, satelitarną i Internet; rozpowszechnianie programów, reportaży i konkursów telewizyjnych lub radiowych, teleturniej; zbieranie i przekazywanie wiadomości poprzez sieci komunikacyjne, w tym sieć telewizyjną, satelitarną i Internet; usługi teletekstowe i audiotekstowe; usługi organizowania systemów transmisyjnych, **41** organizowanie, montaż i produkcja programów i imprez artystycznych, estradowych, sportowych, rekreacyjnych; usługi nauki i szkoleń w dziedzinie multimedialnej; organizowanie konkursów multimedialnych, organizowanie imprez o charakterze edukacyjnym i kulturalnym; usługi w zakresie interaktywnych programów i gier, odtwarzanych za pośrednictwem sieci komputerowych i komunikacyjnych; usługi wynajmu nagrań i studiów nagrań, produkcja filmów, realizacja spektakli, realizowanie usług teletekstowych i audiotekstowych, **42** opracowywanie i wdrażanie programów komputerowych; wykonywanie opinii i badań w dziedzinie multimedialnej; prognozy pogody.

(111) **225580** (220) 2008 10 30 (210) 348056  
 (151) 2010 01 12 (441) 2009 02 02  
 (732) Telewizja Polska Spółka Akcyjna, Warszawa, PL.  
 (540) Jedynkowe przedszkole

(510), (511) **09** nośniki do rejestracji dźwięku i danych, płyty, dyski z nagraniami, automaty sprzedające przez wrzucenie monety, sprzęt przetwarzający dane i komputery, audiowizualne urządzenia do nauki, urządzenia do transmisji multimedialnych, karty magnetyczne, pióra elektroniczne, suflery telewizyjne, programy komputerowe, telewizyjne, audycje, filmy i reportaże utrwalane w formie multimedialnej, gry telewizyjne i komputerowe, **16** wydawnictwa, czasopisma, książki, albumy, broszury, periodyki i publikacje nieperiodyczne; fotografie, materiały piśmienne, kleje do materiałów piśmiennych lub do celów domowych; artykuły szkoleniowe i instruktażowe, adresarki, karty z życzeniami, **28** gry i zabawki, artykuły sportowe i gimnastyczne nie ujęte w innych klasach, ozdoby choinkowe, karty do gry, **35** usługi reklamowe i produkcja reklam w systemie multimedialnym, usługi marketingu i public relations; zgrupowanie na rzecz osób trzecich różnych towarów w sklepie wielobranżowym i w hurtowni: sprzętu, artykułów i programów multimedialnych, gier telewizyjnych i komputerowych; gier, zabawek i artykułów: kosmetycznych, higienicznych i opatrunkowych, odzieżowych, spożywczych, sportowych i wydawnictw, **38** przekazywanie fonii i/lub wizji także w systemie cyfrowym poprzez sieci komunikacyjne, w tym sieć telewizyjną, satelitarną i Internet; rozpowszechnianie programów, reportaży i konkursów telewizyjnych lub radiowych, teleturniej; zbieranie i przekazywanie wiadomości poprzez sieci komunikacyjne, w tym sieć telewizyjną, satelitarną i Internet; usługi teletekstowe i audiotekstowe; usługi organizowania systemów transmisyjnych, **41** organizowanie, montaż i produkcja programów i imprez artystycznych,

estradowych, sportowych, rekreacyjnych; usługi organizowania nauki i szkoleń w dziedzinie multimedialnej; organizowanie konkursów, organizowanie imprez o charakterze edukacyjnym i kulturalnym; usługi w zakresie interaktywnych programów i gier odtwarzanych za pośrednictwem sieci komputerowych i komunikacyjnych; usługi wynajmu nagrań i studiów nagrań, produkcja filmów, realizacja spektakli, realizowanie usług teletekstowych i audiotekstowych, **42** opracowywanie i wdrażanie programów komputerowych; wykonywanie opinii i badań w dziedzinie multimedialnej; prognozy pogody.

(111) **225581** (220) 2008 11 06 (210) 348375  
 (151) 2010 03 16 (441) 2009 02 16  
 (732) WIN THERAPY Fizjoterapia Marcin Zaborowicz, Poznań, PL.  
 (540)



Kolor znaku: niebieski i jego odcienie  
 (531) 27.5.1, 29.1.4  
 (510), (511) **44** usługi fizjoterapeutyczne.

(111) **225582** (220) 2008 11 06 (210) 348376  
 (151) 2010 03 03 (441) 2009 02 16  
 (732) TIGRET Spółka z ograniczoną odpowiedzialnością, Warszawa, PL.  
 (540)



Kolor znaku: zielony, żółty, biały, czerwony, czarny, pomarańczowy  
 (531) 5.5.19, 27.5.1, 29.1.15

(510), (511) **03** maseczki kosmetyczne, mleczko kosmetyczne, kosmetyki do ciała, kosmetyki upiększające, kosmetyczne balsamy, kremy i preparaty do odchudzania, kosmetyki, kostki mydła toaletowego, **21** przybory kosmetyczne, **35** usługi w zakresie zaopatrzenia osób trzecich w zakresie kosmetyków.

(111) **225583** (220) 2008 11 12 (210) 348522  
 (151) 2010 02 12 (441) 2009 02 16  
 (732) Przemysław Kazimierczak, Łódź, PL.  
 (540)



Kolor znaku: czerwony, biały, czarny  
 (531) 26.4.1, 26.4.7, 26.11.1, 27.5.1, 29.1.13

(510), (511) **35** pośrednictwo pracy, rozlepianie plakatów reklamowych, rekrutacja personelu, dobór personelu za pomocą metod psychotechnicznych, doradztwo w zakresie organizowania i prowadzenia działalności gospodarczej, doradztwo w zakresie zarządzania personalnego, usługi reklamowe, **41** edukacja, informacja o edu-



cji, doradztwo zawodowe dotyczące porad w zakresie edukacji lub kształcenia, kursy korespondencyjne, nauczanie, nauczanie korespondencyjne, organizowanie i prowadzenie konferencji.

(111) **225584** (220) 2008 11 18 (210) 348724  
 (151) 2010 02 26 (441) 2009 03 02  
 (732) Dawipol Sp. z o.o., Warszawa, PL.  
 (540)



Kolor znaku: biały, fioletowy

(531) 14.7.20, 27.5.1, 29.1.12  
 (510), (511) **35** zgrupowanie na rzecz osób trzecich towarów: mebli i sprzętu technicznego do wyposażenia salonów fryzjerskich i kosmetycznych, narzędzi i akcesoriów fryzjerskich i kosmetycznych; drobnych wyrobów fryzjerskich i kosmetycznych, produktów kosmetycznych i preparatów do czyszczenia, kosmetyków do koloryzacji, pielęgnacji, trwałej ondulacji i stylizacji, środków do dezynfekcji, obuwia i ubrań roboczych, pozwalające nabywcy wygodnie je oglądać i kupować w hurtowniach, sklepach detalicznych i sklepach internetowych usługi agencji importowo-eksportowej i informacji handlowej, usługi reklamy i promocja sprzedaży dla osób trzecich, pośrednictwo handlowe, **41** kształcenie zawodowe w zakresie fryzjerstwa i kosmetyki.

(111) **225585** (220) 2008 11 21 (210) 348890  
 (151) 2010 01 26 (441) 2009 03 02  
 (732) DAX COSMETICS Spółka z ograniczoną odpowiedzialnością, Duchnów, PL.

(540) wyjątkowa jak ty  
 (510), (511) **03** kosmetyki, kosmetyki do pielęgnacji skóry twarzy, ciała i włosów, artykuły perfumeryjne, dezodoranty, środki myjące, **05** preparaty kosmetyczne o działaniu leczniczym do pielęgnacji i ochrony skóry twarzy, ciała i włosów, lecznicze: balsamy, maści, olejki, płyny, sole, żele, kremy.

(111) **225586** (220) 2008 12 05 (210) 349532  
 (151) 2010 03 10 (441) 2009 03 16  
 (732) Zakład Instalacji Elektrycznych Stanisław Kowalski, Częstochowa, PL.

(540) www.zie.pl  
 (510), (511) **06** metalowe kable; nieelektryczne kable, metalowe budownictwo, **09** instalacje elektryczne; kable elektryczne, kolektory elektryczne; kondensatory elektryczne, łączniki elektryczne, przełączniki elektryczne, przewody elektryczne, transformatory elektryczne, złącza elektryczne, rezystory elektryczne, światłowody, kable koncentryczne, **37** instalacja, budownictwo.

(111) **225587** (220) 2008 12 05 (210) 349581  
 (151) 2010 03 02 (441) 2009 03 16  
 (732) Zakład Instalacji Elektrycznych Stanisław Kowalski, Częstochowa, PL.

(540)



Kolor znaku: niebieski, szary, czarny

(531) 1.13.1, 26.2.7, 27.5.1, 29.1.13

(510), (511) **06** metalowe kable; nieelektryczne kable, metalowe materiały zbrojeniowe dla budownictwa, metalowe płyty dla budownictwa, **09** instalacje elektryczne, kable elektryczne, kolektory elektryczne, kondensatory elektryczne, łączniki elektryczne, przełączniki elektryczne, przewody elektryczne, transformatory elektryczne, złącza elektryczne, rezystory elektryczne, światłowody, kable koncentryczne, **37** instalacja urządzeń elektrycznych, usługi ogólnobudowlane.

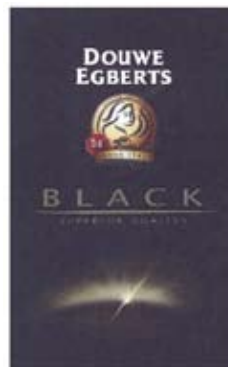
(111) **225588** (220) 2008 12 12 (210) 349924  
 (151) 2010 01 27 (441) 2009 03 16  
 (732) Dax Cosmetics Sp. z o.o., Duchnów, PL.  
 (540)



(531) 26.11.1, 27.5.1

(510), (511) **03** kosmetyki, kosmetyki do pielęgnacji skóry twarzy, ciała i włosów, artykuły perfumeryjne, dezodoranty, środki myjące, **05** preparaty kosmetyczne o działaniu leczniczym do pielęgnacji i ochrony skóry twarzy, ciała i włosów, lecznicze: balsamy, maści, olejki, płyny, sole, żele, kremy.

(111) **225589** (220) 2008 12 31 (210) 350521  
 (151) 2010 03 16 (441) 2009 04 14  
 (732) Sara Lee/DE N.V., AD Utrecht, NL.  
 (540)



Kolor znaku: czarny, biały, żółty, złoty, czerwony

(531) 1.3.1, 1.15.9, 2.3.1, 2.3.2, 24.5.1, 24.5.2, 26.4.2, 27.5.1, 29.1.15  
 (510), (511) **30** kawa, kawa w formie wkładów do filtrowania, napoje na bazie kawy; kawa oraz napoje kawowe z zawartością mleka, mleka w proszku, substytutów kawy, kakao, czekolady, preparatów zbożowych i owocowych, cukru, preparatów ziołowych i przypraw oraz z zawartością mieszanek tych produktów; ekstrakty kawowe, kawa instant, substytuty kawy; herbata, napoje na bazie herbaty, liście herbaciane, herbaty ziołowe, ekstrakty herbaciane, herbata instant, substytuty herbaty; napary herbaciane, napary inne niż do celów leczniczych; kakao, napoje na bazie kakao, czekolada oraz ekstrakty czekoladowe w formie proszku, granulatu i płynu; cukier; zioła do przyrządzania napojów; mieszanki ziołowe do przyrządzania napojów; mieszanki na bazie ziół z dodatkami suszonych owoców do przyrządzania napojów; wywary ziołowe inne niż do celów leczniczych.

(111) **225590** (220) 2009 01 30 (210) 351466  
 (151) 2010 03 12 (441) 2009 05 11  
 (732) HOOP Polska Spółka z ograniczoną odpowiedzialnością, Warszawa, PL.

(540) Twój wybór, twój dzień, twoja woda.

(510), (511) **16** wyroby z papieru lub z tektury, publikacje i materiały drukowane, materiały reklamowe i promocyjne w formie druków, plakatów, tablic reklamowych z papieru lub z tektury oraz materiałów piśmiennych, **32** wody mineralne i wody gazowane oraz inne napoje bezalkoholowe, **35** działalność reklamowa i promocyjna, organizowanie imprez o charakterze promocyjnym, informacja reklamowa i promocyjna.

(111) **225591** (220) 2009 01 30 (210) 351467  
 (151) 2010 03 16 (441) 2009 05 11  
 (732) HOOP Polska Spółka z ograniczoną odpowiedzialnością, Warszawa, PL.  
 (540) Twój wybór, twój dzień, twój Arctic.  
 (510), (511) **16** wyroby z papieru lub z tektury, publikacje i materiały drukowane, materiały reklamowe i promocyjne w formie druków, plakatów, tablic reklamowych z papieru lub z tektury oraz materiałów piśmiennych, **32** piwo; wody mineralne i wody gazowane oraz inne napoje bezalkoholowe; napoje owocowe i soki owocowe; syropy i preparaty do sporządzania napojów, **35** usługi reklamowe i promocyjne, organizowanie imprez o charakterze promocyjnym, informacja reklamowa i promocyjna.

(111) **225592** (220) 2009 02 02 (210) 351491  
 (151) 2010 03 16 (441) 2009 05 11  
 (732) ALPAN Maciej Pankiewicz Spółka Jawna, Warszawa, PL.  
 (540)



Kolor znaku: granatowy, błękitny  
 (531) 26.11.1, 27.5.1, 29.1.4  
 (510), (511) **35** reklama i handel produktów spożywczych, **39** transport i magazynowanie produktów spożywczych, **43** usługi zaopatrzenia w żywność i napoje.

(111) **225593** (220) 2009 02 02 (210) 351497  
 (151) 2010 03 16 (441) 2009 05 11  
 (732) PPUH Wyjazdowa i Stacjonarna Opieka Medyczna Paweł Radłowski, Zabrze, PL.  
 (540)



Kolor znaku: czerwony  
 (531) 2.3.1, 26.4.1, 27.5.1, 29.1.1  
 (510), (511) **44** chirurgia plastyczna, kliniki medyczne, salony piękności.

(111) **225594** (220) 2009 02 03 (210) 351590  
 (151) 2010 03 02 (441) 2009 05 11  
 (732) STUDIO ATRIUM Lelek, Godlewski Spółka Jawna, Bielsko-Biała, PL.  
 (540) DOM REGIONALNY  
 (510), (511) **16** czasopisma (periodyki), **35** reklama za pośrednictwem sieci komputerowej, tworzenie tekstów reklamowych i sponsorowanych, rozpowszechnianie materiałów reklamowych, **42** architektura, projektowanie budynków, projektowanie dekoracji wnętrz, opracowywanie projektów technicznych, tworzenie i utrzymywanie stron internetowych dla osób trzecich, usługi związane z projektowaniem graficznym.

(111) **225595** (220) 2009 02 20 (210) 352334  
 (151) 2010 03 16 (441) 2009 05 25  
 (732) „BroMargo” Spółka z ograniczoną odpowiedzialnością, Margońska Wieś, PL.  
 (540)



Kolor znaku: pomarańczowy, grafitowy  
 (531) 27.5.1, 29.1.12  
 (510), (511) **31** drób do hodowli, jaja do wylęgania.

(111) **225596** (220) 2009 02 20 (210) 352341  
 (151) 2010 03 16 (441) 2009 05 25  
 (732) Stowarzyszenie Motocyklistów „BORUTA”, Otrębusy, PL.  
 (540)



Kolor znaku: czarny, szary, biały, jasnoszary, czerwony  
 (531) 18.1.21, 26.1.4, 27.5.1, 29.1.14  
 (510), (511) **09** magnetyczne i optyczne nośniki danych z nagraniami, moduły ładowalne zawierające publikacje i treści multimedialne, programy komputerowe, **16** publikacje drukowane, fotografie, podręczniki, materiały szkoleniowe i instruktażowe z wyjątkiem urzędzeń, druki, formularze, prospekty, materiały reklamowe drukowane, kalendarze, plakaty, papeteria, **35** działalność promocyjna na rzecz osób trzecich, organizowanie wystaw i targów dla celów promocyjnych i reklamowych, publikacja tekstów reklamowych, rozpowszechnianie materiałów reklamowych, marketing, obsługa aukcji, wyszukiwanie sponsorów na rzecz osób trzecich.

(111) **225597** (220) 2009 02 27 (210) 352694  
 (151) 2010 03 16 (441) 2009 06 08  
 (732) SDF-Spożywcze Dodatki Funkcjonalne Spółka z ograniczoną odpowiedzialnością, Leszno, PL.  
 (540)



Kolor znaku: czarny, fioletowy  
 (531) 26.11.1, 27.5.1, 29.1.12  
 (510), (511) **03** aromaty do ciastek [olejki eteryczne], aromaty do napojów [olejki eteryczne], **29** żelatyna spożywcza, **30** aromaty jako preparaty do żywności, aromaty do ciastek inne niż oleje esencyjne, aromaty do napojów inne niż oleje esencyjne, aromaty inne niż oleje esencyjne, aromaty kawowe, skrobia do celów spożywczych.

(111) **225598** (220) 2009 02 27 (210) 352710  
 (151) 2010 03 16 (441) 2009 06 08  
 (732) Lucyna Stasiak, Wrocław, PL.  
 (540)



Kolor znaku: zielony i jego odcienie  
 (531) 5.3.20, 26.1.2, 27.5.1, 29.1.3  
 (510), (511) **03** środki wybielające i inne substancje stosowane w praniu, środki do czyszczenia, polerowania, szorowania i ścierania, mydła, środki perfumeryjne, olejki eteryczne, kosmetyki, płyny do pielęgnacji, środki do czyszczenia zębów, **05** dezodoranty inne niż do użytku osobistego, środki dezynfekujące do celów higienicz-

nych, chemiczne środki dezynfekcyjne do WC, preparaty i środki do oczyszczania powietrza, preparaty i środki do odświeżania powietrza, preparaty przeciw pasożytom domowym, środki grzybobójcze, środki bakteriobójcze.

(111) **225599** (220) 2003 05 21 (210) 265101  
 (151) 2010 03 15 (441) 2003 12 01  
 (732) ZAKŁADY FARMACEUTYCZNE „POLPHARMA” S.A.,  
 Starogard Gdański, PL.  
 (540) PRECARD  
 (510), (511) **05** produkty farmaceutyczne-wydawane wyłącznie na receptę, stosowane w chorobie niedokrwiennej serca oraz zaburzeniach pochodzenia naczyniowego.

(111) **225600** (220) 2005 10 06 (210) 300902  
 (151) 2009 12 30 (441) 2006 01 09  
 (732) Tomasz Kleyff, Warszawa, PL.  
 (540) RAP PAKAMERA

(510), (511) **09** urządzenia i przyrządy: naukowe, żeglarskie, geodezyjne, elektryczne, fotograficzne, kinematograficzne, optyczne, wagowe, pomiarowe, sygnalizacyjne, kontrolne, do ratowania życia, do celów dydaktycznych, urządzenia do nagrywania, transmisji lub reprodukcji dźwięku lub obrazu, zapisane i czyste magnetyczne nośniki danych, płyty z nagraniami, automaty sprzedające i mechanizmy do urządzeń uruchamianych przez wrzucenie monety, maszyny liczące, sprzęt przetwarzający dane i komputery, programy komputerowe, komputerowe gry wideo, **25** odzież, obuwie, nakrycia głowy, **35** usługi reklamowe, również za pośrednictwem sieci komunikacyjnych, usługi promocyjne, organizowania targów, wystaw w celach handlowych lub reklamowych, publikowanie tekstów reklamowych, zarządzania działalnością artystyczną, gospodarczą, zbiorami informatycznymi, **38** usługi telekomunikacyjne w zakresie emisji programów radiowych i telewizyjnych, ich rozpowszechniania, także w sieciach kablowych i w Internecie, samodzielnie i w koprodukcji, **41** usługi: pisanie scenariuszy, produkcji, montażu programów radiowych i telewizyjnych, fotoreportaży, samodzielnie i w koprodukcji, przesyłania informacji tekstowej i obrazowej w sieci radiowej, telewizyjnej, komputerowej, realizowania, organizowania i prowadzenia, bezpośrednio i w programach radiowych, telewizyjnych i przez Internet, imprez rozrywkowych, spektakli, koncertów, dyskotek, wypożyczania nagrań audio i/lub video, sprzętu audio i/lub video.

(111) **225601** (220) 2005 10 06 (210) 300903  
 (151) 2009 12 30 (441) 2006 01 09  
 (732) Tomasz Kleyff, Warszawa, PL.  
 (540)



Kolor znaku: beżowy, jasnobrązowy, bordowy, czarny, szary, fioletowy

(531) 16.1.16, 26.1.1, 27.5.1, 29.1.15  
 (510), (511) **09** urządzenia i przyrządy: naukowe, żeglarskie, geodezyjne, elektryczne, fotograficzne, kinematograficzne, optyczne, wagowe, pomiarowe, sygnalizacyjne, kontrolne, do ratowania życia, do celów dydaktycznych, urządzenia do nagrywania, transmisji lub reprodukcji dźwięku lub obrazu, zapisane i czyste magnetyczne nośniki danych, płyty z nagraniami, automaty sprzedające i mechanizmy do urządzeń uruchamianych przez wrzucenie monety, maszyny liczące, sprzęt przetwarzający dane i komputery, programy komputerowe, komputerowe gry wideo, **25** odzież, obuwie, nakrycia głowy, **35** usługi reklamowe, również za pośrednictwem sieci komunikacyjnych, usługi promocyjne, organizowania targów, wystaw w celach

handlowych lub reklamowych, publikowanie tekstów reklamowych, zarządzania działalnością artystyczną, gospodarczą, zbiorami informatycznymi, **38** usługi telekomunikacyjne w zakresie emisji programów radiowych i telewizyjnych, ich rozpowszechniania, także w sieciach kablowych i w Internecie, samodzielnie i w koprodukcji, **41** usługi: pisanie scenariuszy, produkcji, montażu programów radiowych i telewizyjnych, fotoreportaży, samodzielnie i w koprodukcji, przesyłania informacji tekstowej i obrazowej w sieci radiowej, telewizyjnej, komputerowej, realizowania, organizowania i prowadzenia, bezpośrednio i w programach radiowych, telewizyjnych i przez Internet imprez rozrywkowych, spektakli, koncertów, dyskotek, wypożyczania nagrań audio i/lub video, sprzętu audio i/lub video.

(111) **225602** (220) 2006 07 17 (210) 313268  
 (151) 2009 12 30 (441) 2006 10 30  
 (732) KAMIS Spółka Akcyjna, Stefanowo, PL.  
 (540)



Kolor znaku: zielony, biały, szary

(531) 27.5.1, 29.1.13  
 (510), (511) **29** zioła ogrodowe konserwowane, suszone zioła do celów spożywczych, grzyby przetworzone, zupy i buliony oraz koncentraty i składniki do wytwarzania bulionów i zup, **30** przyprawy, zagęszczacze stosowane przy gotowaniu produktów spożywczych, sól, sole wielosmakowe, sole warzywne, sole ziołowe, musztardy, musztardy z warzywami, octy, majonezy, majonezy smakowe, keczupy, chrzany, sosy przyprawowe, sosy sproszkowane, sosy smakowe, sosy smakowe z warzywami, sosy pomidorowe, sosy do sałatek, dressingi, dipy, winegrety, mieszanki ziołowo-warzywne, mieszanki ziół suszonych, mieszanki warzywne do spożycia dla ludzi, płatki mieszane na bazie warzyw i owoców.

(111) **225603** (220) 2006 07 17 (210) 313269  
 (151) 2009 12 30 (441) 2006 10 30  
 (732) KAMIS Spółka Akcyjna, Stefanowo, PL.  
 (540)



Kolor znaku: zielony, biały, szary

(531) 27.5.1, 29.1.13  
 (510), (511) **29** zioła ogrodowe konserwowane, suszone zioła do celów spożywczych, grzyby przetworzone, koncentraty i składniki do wytwarzania bulionów i zup, desery gotowe, mrożone i w proszku na bazie produktów zawartych w tej klasie, **30** przyprawy, zagęszczacze stosowane przy gotowaniu produktów spożywczych, sól, sole wielosmakowe, sole warzywne, sole ziołowe, musztardy, musztardy z warzywami, octy, majonezy, majonezy smakowe, keczupy, chrzany, sosy przyprawowe, sosy sproszkowane, sosy smakowe, sosy smakowe z warzywami, sosy pomidorowe, sosy do sałatek, dressingi, dipy, winegrety, mieszanki ze zbóż, mieszanki ziołowo-warzywne, mieszanki ziół suszonych, mieszanki zbożowo-warzywne do spożycia dla ludzi, płatki ze zbóż, płatki mieszane ze zbóż i warzyw, ze zbóż i owoców, ryż, tapioka, sago, mąka i preparaty zbożowe, kasze, makarony, dania gotowe, mrożone i w proszku na bazie następujących produktów: mieszanek zbożowo-warzywnych do spożycia dla ludzi, płatków mieszanych ze zbóż i warzyw, płatków mieszanych ze zbóż i owoców, ryżu, tapioki, sago, mąki i preparatów zbożowych, kasz, makaronów, dania i desery gotowe, mrożone i w proszku z wyłączeniem lodów oraz deserów na bazie czekolady i kakao, **31** ziarna, produkty ogrodnicze, rolnicze i leśne nie zawarte w innych klasach, świeże owoce, warzywa, mieszanki ziół świeżych, korzenie jadalne i spożywcze, otręby zbożowe, sezam, grzyby świeże.

(111) **225604** (220) 2006 11 20 (210) 318125  
 (151) 2010 02 24 (441) 2007 03 05

(732) VIN-KON S.A., Konin, PL.  
(540)



Kolor znaku: żółty, czerwony, biały, ciemnobrązowy, czarny  
(531) 3.3.1, 25.1.1, 26.1.2, 27.5.1, 29.1.15  
(510), (511) **33** wina i napoje alkoholowe.

(111) **225605** (220) 2007 04 27 (210) 324654  
(151) 2009 12 30 (441) 2008 08 06  
(732) P.H.U. KWIACIARNIA „OLIVIA” Rafał Kurek, Bydgoszcz, PL.  
(540)



Kolor znaku: biały, zielony  
(531) 26.4.2, 26.4.4, 27.5.1, 29.1.12  
(510), (511) **35** kwaciarnie-sprzedaż kwiatów, **39** dostarczanie kwiatów, transport kwiatów.

(111) **225606** (220) 2007 11 23 (210) 333214  
(151) 2009 12 30 (441) 2008 03 03  
(732) INNTEA Spółka z ograniczoną odpowiedzialnością, Stefanowo, PL.  
(540)



Kolor znaku: fioletowy, biały  
(531) 27.5.1, 29.1.12  
(510), (511) **30** herbata, **32** napoje bezalkoholowe, syropy i inne preparaty do przygotowywania napojów, napoje owocowe, wszystkie wymienione towary także z dodatkiem witamin, suplementów diety, składników mineralnych lub innych substancji odżywczych, **35** usługi świadczone w ramach handlu detalicznego i hurtowego, prowadzonego również metodą wysyłkową i za pośrednictwem internetu, ziarnami, kawą, herbatą, napojami bezalkoholowymi i preparatami do przygotowywania napojów, urządzeniami i akcesoriami do parzenia, podawania, spożywania napojów, **43** usługi barów, restauracji, kawiarni, kafeterii, herbaciarni, cateringu.

(111) **225607** (220) 2007 11 23 (210) 333215  
(151) 2009 12 30 (441) 2008 03 03  
(732) INNTEA Spółka z ograniczoną odpowiedzialnością, Stefanowo, PL.  
(540) IRVING TEA  
(510), (511) **30** herbata, **32** napoje bezalkoholowe, syropy i inne preparaty do przygotowywania napojów, napoje owocowe, wszystkie wymienione towary także z dodatkiem witamin, suplementów diety, składników mineralnych lub innych substancji odżywczych, **35** usługi świadczone w ramach handlu detalicznego i hurtowego, prowadzonego również metodą wysyłkową i za pośrednictwem internetu, ziarnami, kawą, herbatą, napojami bezalkoholowymi i preparatami do przygotowywania napojów, urządzeniami i akcesoriami do parze-

nia, podawania, spożywania napojów, **43** usługi barów, restauracji, kawiarni, kafeterii, herbaciarni, cateringu.

(111) **225608** (220) 2007 12 17 (210) 334180  
(151) 2009 12 30 (441) 2008 03 31

(732) Optimum Mark Spółka z ograniczoną odpowiedzialnością, Warszawa, PL.  
(540) Go Activ

(510), (511) **29** mięso, ryby, drób, dziczyzna, ekstrakty mięsne; konserwowane, suszone i gotowane owoce i warzywa, przetwory warzywne, zupy, zupy w proszku, pasztety, galaretki, dżemy, kompoty, jaja, mleko, produkty mleczne, jogurty, sery żółte, twarogi, oleje i tłuszcze jadalne, chipsy, **30** kawa, herbata, kakao, ryż, mąka i produkty zbożowe, makarony, pieczywo chrupkie, chleb, wyroby cukiernicze i słodczyce, płatki śniadaniowe, sosy kanapkowe, majonez, ketchup, przyprawy, lody, **32** wody mineralne, napoje bezalkoholowe, napoje owocowe i soki owocowe, syropy i inne preparaty do produkcji napojów.

(111) **225609** (220) 2007 12 17 (210) 334181  
(151) 2009 12 30 (441) 2008 03 31

(732) Optimum Mark Spółka z ograniczoną odpowiedzialnością, Warszawa, PL.

(540) Just fit  
(510), (511) **29** mięso, ryby, drób, dziczyzna, ekstrakty mięsne; konserwowane, suszone i gotowane owoce i warzywa, przetwory warzywne, zupy, zupy w proszku, pasztety, galaretki, dżemy, kompoty, jaja, mleko, produkty mleczne, jogurty, sery żółte, twarogi, oleje i tłuszcze jadalne, chipsy, **30** kawa, herbata, kakao, ryż, mąka i produkty zbożowe, makarony, pieczywo chrupkie, chleb, wyroby cukiernicze i słodczyce, płatki śniadaniowe, sosy kanapkowe, majonez, ketchup, przyprawy, lody, **32** wody mineralne, napoje bezalkoholowe, napoje owocowe i soki owocowe, syropy i inne preparaty do produkcji napojów.

(111) **225610** (220) 2008 02 14 (210) 336620  
(151) 2010 01 12 (441) 2008 05 26

(732) GUMALIT-HAAS LECH HAAS, Szczecin, PL.  
(540)



Kolor znaku: biały, czarny, czerwony

(531) 25.3.1, 26.4.2, 27.5.1, 29.1.13  
(510), (511) **01** kleje do klejenia gumy, preparaty do klejenia, preparaty do odklejania, silikon, żywice syntetyczne w stanie surowym, mieszanki odpadów gumowych w postaci śrutu gumowej, **17** guma surowa i półprzetworzona, kauczuk surowy i półprzetworzony, kauczuk syntetyczny, guma do bieżnikowania opon, taśmy przenośnikowe, pasy gumowe pędne, mieszanki kauczukowe, lateks, kauczuk regenerowany, kauczuk regenerowany w postaci płyt, arkuszy, taśm, kauczuk wulkanizowany w postaci nici, sznurka, płyt, arkuszy, taśm, prętów i profili, rury z niewulkanizowanego kauczuku, nici z tworzyw sztucznych nie dla włókiennictwa, nici gumowe nie dla włókiennictwa, płyty, arkusze i taśmy gumowe, gumowe profile zderzakowe, chłapacze gumowe, mieszki gumowe, wkładki sprzęgłowe gumowe, korki gumowe, materiały gumowe nie wulkanizowane, mieszanki gumowe na wyroby produkowane w procesach wulkanizacji i prasowania, mieszanki gumowe nie do wulkanizacji jako wypełniacz, wulkanizowane granulaty gumowe na nawierzchnie dróg, placów i boisk sportowych, gumowe progi zwalniające na drogi, płyty gumowe poddeszowe, płyty z mikrogumy, płyty z mikrogumy porowatej, płyty silikonowe lite i porowate, węże gumowe, sznury gumowe uszczelniające z gumy litej i porowatej, taśmy i profile gumowe samoprzylepne, rękawice izolacyjne, korki gumowe, płyty podłogowe gumowe, uszczelki gumowe, wkłady z gumy piankowej do siedzeń i oparc pojazdów, wkłady z gumy piankowej do siedzeń i oparc meblowych, tuleje gumowe do osłony części maszyn, uszczelki z kauczuku lub włókna wulkanizowanego, uszczelki i złącza miękkie i twarde z two-

rzyw sztucznych i gumy o dowolnym kształcie, zamknięte, otwarte, o przekroju prostokątnym, kwadratowym, owalnym, trójkątnym, trapezowym, **19** płyty uszczelniające, płyty klingerytowe, masy dyspersyjne, w tym asfaltowo-kauczukowe, wyroby z tworzyw sztucznych, płyty, arkusze, kształtki, rury spustowe i sztywne, podkłady kolejowe i tramwajowe niemetalowe, ekrany i wkładki dylatacyjne.

(111) **225611** (220) 2008 02 20 (210) 336869  
 (151) 2009 12 30 (441) 2008 05 26  
 (732) INNTEA Spółka z o.o., Stefanowo, PL.  
 (540)



Kolor znaku: fioletoży i jego odcienie, biały, złoty i jego odcienie (531) 26.2.1, 27.5.1, 29.1.13  
 (510), (511) **29** mięso, ryby, drób, dziczyzna, konserwowane, suszone i gotowane owoce i warzywa, galaretki, dżemy, kompoty, jaja, mleko, produkty mleczne, oleje i tłuszcze jadalne, wszystkie wymienione towary także z dodatkiem witamin, suplementów diety, składników mineralnych lub innych substancji odżywczych, **30** kawa, herbata, kakao, cukier, ryż, tapioka, sago, kawa nienaturalna, mąka i produkty zbożowe, chleb, wyroby cukiernicze i słodczyce, miód, melasa (syropy), sól, musztarda, ocet, sosy (przyprawy), przyprawy, wszystkie wymienione towary także z dodatkiem witamin, suplementów diety, składników mineralnych lub innych substancji odżywczych, **31** produkty rolne, ogrodnicze, leśne oraz ziarna nie ujęte w innych klasach, świeże owoce i warzywa, nasiona, rośliny, wszystkie wymienione towary także z dodatkiem witamin, suplementów diety, składników mineralnych lub innych substancji odżywczych, **32** wody mineralne i gazowane oraz inne napoje bezalkoholowe, syropy i inne preparaty do przygotowywania napojów, napoje owocowe, soki i nektary owocowe, wszystkie wymienione towary także z dodatkiem witamin, suplementów diety, składników mineralnych lub innych substancji odżywczych, **35** usługi świadczone w ramach handlu detalicznego i hurtowego, prowadzonego również metodą wysyłkową i za pośrednictwem Internetu, artykułami spożywczymi, produktami rolnymi, ogrodniczymi i leśnymi, ziarnami, kawą, herbatą, napojami bezalkoholowymi i preparatami do przygotowywania napojów, urządzeniami i akcesoriami do parzenia, podawania, spożywania napojów, **43** usługi barów, restauracji, kawiarni, kafeterii, herbaciarni, cateringu.

(111) **225612** (220) 2008 02 20 (210) 336870  
 (151) 2009 12 30 (441) 2008 05 26  
 (732) INNTEA Spółka z o.o., Stefanowo, PL.  
 (540)



Kolor znaku: fioleć i jego odcienie, biały, zielony i jego odcienie, brązowy i jego odcienie, złoty i jego odcienie, złoty (531) 1.15.15, 5.3.11, 5.3.20, 25.1.19, 26.2.1, 27.5.1, 29.1.15  
 (510), (511) **30** herbata, napoje na bazie herbaty.

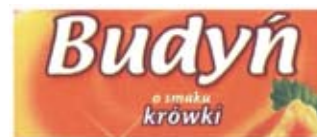
(111) **225613** (220) 2008 02 26 (210) 337184  
 (151) 2009 12 29 (441) 2008 06 09

(732) Norma 2000 Waldemar Sumicki, Niemstów, PL.  
 (540)



Kolor znaku: złoty, błękitny, granatowy (531) 1.3.12, 7.3.1, 27.5.1, 27.7.1, 29.1.13  
 (510), (511) **06** okna metalowe, prowadnice do okien, ramy do okien metalowe, ościeżnice metalowe, osprzęt do okien metalowych, ograniczniki metalowe, okucia metalowe, progi metalowe, żaluzje metalowe, okładziny metalowe w budownictwie, drzwi i bramy metalowe, pokrycia dachowe metalowe, parapety i gzymsy metalowe, przewody metalowe do instalacji wentylacyjnych i klimatyzacyjnych, **19** okna niemetalowe, drzwi niemetalowe, płyty do drzwi niemetalowych, ościeżnice niemetalowe, osprzęt do okien niemetalowych, okucia drzwi niemetalowych, progi niemetalowe, nadproża niemetalowe, okiennice niemetalowe, żaluzje oraz rolety niemetalowe, niemetalowe kabiny: kąpielowe, telefoniczne, lakiernicze, kominy niemetalowe, kształtki rurowe, łaty niemetalowe, materiały konstrukcyjne niemetalowe, płytki wykładzinowe niemetalowe, płyty niemetalowe, boazeria niemetalowa, bramy niemetalowe, pokrycia dachowe niemetalowe, parapety i gzymsy niemetalowe, kształtowniki niemetalowe do budownictwa, sufity niemetalowe, tablice sygnalizacyjne nieświejące niemetalowe, folie i płytki z tworzyw sztucznych do znakowania dróg, wykładziny niemetalowe, **35** zgrupowanie na rzecz osób trzecich towarów, umożliwiające nabywcy je oglądać i kupować w sklepie lub w hurtowni z oknami, drzwiami i innymi wyrobami przeznaczonymi do wyposażenia budynków; promocja sprzedaży tych towarów; doradztwo w zakresie działalności gospodarczej; badania w dziedzinie działalności gospodarczej, **36** pośrednictwo w zakupie, sprzedaży i wynajmie nieruchomości; dzierżawa nieruchomości, **37** instalowanie okien i drzwi; instalowanie urządzeń i instalacji wodnych, kanalizacyjnych, grzewczych, elektrycznych, wentylacyjnych i klimatyzacyjnych; usługi budowlane, remontowe oraz izolacji budynków.

(111) **225614** (220) 2008 03 13 (210) 338148  
 (151) 2010 01 14 (441) 2008 06 23  
 (732) „RIEBER FOODS POLSKA” Spółka Akcyjna, Włocławek, PL.  
 (540)



Kolor znaku: złoty i odcienie, brązowy i odcienie, biały, zielony (531) 5.3.11, 8.1.22, 27.5.1, 27.5.2, 27.5.24, 29.1.14  
 (510), (511) **30** koncentraty i półprodukty w formie proszku do przygotowywania: budyniów, naleśników, kremów, mas budyniowych, lodów, napojów na bazie budyniu, wyroby z zastosowaniem czekolady, kakao.

(111) **225615** (220) 2008 03 14 (210) 338167  
 (151) 2009 12 28 (441) 2008 06 23  
 (732) NOBLESTAR POLSKA Spółka z ograniczoną odpowiedzialnością, Warszawa, PL.  
 (540)



Kolor znaku: niebieski, biały, złoty (531) 26.11.1, 27.5.1, 29.1.13

(510), (511) **09** oprogramowania do zabezpieczenia składów danych oraz wyszukiwania i transmisji poufnych informacji klienta używanych przez osoby, instytucje bankowe i finansowe, **35** pomoc i usługi doradcze w zarządzaniu przedsiębiorstwami przemysłowymi lub handlowymi, przesyłanie informacji i zarządzanie zbiorami informatycznymi a zwłaszcza wyszukiwanie plików i informacji w plikach komputerowych, wyszukiwanie w komputerowych bazach danych, zarządzanie zbiorami informatycznymi, komputerowe zarządzanie plikami, pozyskiwanie danych do komputerowych baz danych, systematyzacja i sortowanie danych w komputerowych bazach danych, doradztwo w doborze, zakupie i wdrażaniu programów komputerowych, **38** przetwarzanie danych informatycznych i przesyłanie informacji tekstowej i obrazowej przy pomocy komputera, **41** organizowanie i prowadzenie konferencji, kongresów, seminariów, sympozjów, zjazdów i konkursów, organizowanie szkoleń i prowadzenie pracowni specjalistycznych, zwłaszcza w zakresie zarządzania plikami, zarządzania zbiorami informatycznymi, wyszukiwanie, systematyzacja i pozyskiwanie informacji do komputerowych baz danych, wyszukiwanie informacji w plikach komputerowych, sortowania danych w bazach komputerowych, **42** ekspertyzy w zakresie komputerów-doboru konfiguracji sieciowych i sprzętowych komputerów, systemów komputerowych i programów komputerowych, konsulting w zakresie komputerów-doboru konfiguracji sieciowych i sprzętowych komputerów i programów komputerowych, programowanie komputerów na zlecenie, projektowanie i tworzenie oprogramowania komputerowego, mianowicie kolejnych programów zapisanych we właściwym języku dla danego komputera do użycia w komputerach i systemach, dostosowywanie programów do potrzeb użytkownika-modyfikacja, dostosowywanie do standardów i przepisów krajowych, rozszerzenie funkcjonalności oraz wstawianie tekstów narodowych, projektowanie systemów komputerowych, projektowanie lokalnych sieci komputerowych, doradztwo w zakresie organizacji i informatyzacji rachunkowości, najem, leasing i wynajem programów komputerowych i oprogramowania komputerowego, projektowanie i analizy systemów komputerowych, projektowanie, aktualizacja, instalacje, konserwacja, powielanie i wypożyczanie oprogramowania komputerowego, konwersja danych przez programy komputerowe, konwersja danych lub dokumentów na formę elektroniczną, **45** doradztwo w zakresie własności intelektualnej, licencjonowanie programów komputerowych.

(111) **225616** (220) 2008 03 27 (210) 338811  
 (151) 2010 01 12 (441) 2008 07 07  
 (732) BIMS PLUS Spółka z ograniczoną odpowiedzialnością  
 Spółka Komandytowa, Poznań, PL.  
 (540)



Kolor znaku: biały, żółty, czarny

(531) 26.4.2, 27.5.1, 29.1.13

(510), (511) **11** nagrzewnice wodne do ogrzewania pomieszczeń zwłaszcza o dużej powierzchni, **16** publikacje na nośnikach papierowych, **35** prowadzenie sprzedaży hurtowej, detalicznej i poprzez Internet nagrzewnic wodnych.

(111) **225617** (220) 2008 04 01 (210) 338970  
 (151) 2009 12 29 (441) 2008 07 07  
 (732) S.T.P. Szybko-Tanio-Pysznie Błachowski, Mariusz Błachowski,  
 Wrocław, PL.

(540) stp szybko tanio pysznie

(510), (511) **29** mięso, przetwory mięsne, szynka, kiełbasa, smalec, drób, przetwory z drobiu, dziczyzna, ryby, konserwy rybne, oleje, tłuszcze jadalne, margaryna, oliwki konserwowane, mleko, masło, śmietana, produkty i napoje mleczne, jaja, sery, galaretki, dżemy, kompoty, **30** maki spożywcze, produkty zbożowe, makarony, kasze spożywcze, ryż, pieczywo, cukier, słodycze, wyroby cukiernicze, czekolada, herbata, kawa, miód, przyprawy kuchenne, **43** usługi gastronomiczne, usługi restauracyjne, bary, snack-bary, bary-restauracje, restauracje samoobsługowe; piwiarnie, puby, lodziarnie, kawiarnie; sieci restauracji; przygotowywanie żywności na wynos; działalność polegająca na dostarczaniu żywności i napojów przygotowywanych do celów konsumpcyjnych na zamówienie; usługi cateringowe; obsługa bankietów.

(111) **225618** (220) 2008 04 01 (210) 338975  
 (151) 2009 12 29 (441) 2008 07 07  
 (732) S.T.P. Szybko-Tanio-Pysznie Błachowski, Mariusz Błachowski,  
 Wrocław, PL.

(540) stp

(510), (511) **29** mięso, przetwory mięsne, szynka, kiełbasa, smalec, drób, przetwory z drobiu, dziczyzna, ryby, konserwy rybne, oleje, tłuszcze jadalne, margaryna, oliwki konserwowane, mleko, masło, śmietana, produkty i napoje mleczne, jaja, sery, galaretki, dżemy, kompoty, **30** maki spożywcze, produkty zbożowe, makarony, kasze spożywcze, ryż, pieczywo, cukier, słodycze, wyroby cukiernicze, czekolada, herbata, kawa, miód, przyprawy kuchenne, **43** usługi gastronomiczne, usługi restauracyjne, bary, snack-bary, bary-restauracje, restauracje samoobsługowe; piwiarnie, puby, lodziarnie, kawiarnie; sieci restauracji; przygotowywanie żywności na wynos; działalność polegająca na dostarczaniu żywności i napojów przygotowywanych do celów konsumpcyjnych na zamówienie; usługi cateringowe; obsługa bankietów.

(111) **225619** (220) 2008 04 01 (210) 338976  
 (151) 2009 12 29 (441) 2008 07 07  
 (732) S.T.P. Szybko-Tanio-Pysznie Błachowski, Mariusz Błachowski,  
 Wrocław, PL.

(540) pierwszy multifood stp

(510), (511) **29** mięso, przetwory mięsne, szynka, kiełbasa, smalec, drób, przetwory z drobiu, dziczyzna, ryby, konserwy rybne, oleje, tłuszcze jadalne, margaryna, oliwki konserwowane, mleko, masło, śmietana, produkty i napoje mleczne, jaja, sery, galaretki, dżemy, kompoty, **30** maki spożywcze, produkty zbożowe, makarony, kasze spożywcze, ryż, pieczywo, cukier, słodycze, wyroby cukiernicze, czekolada, herbata, kawa, miód, przyprawy kuchenne, **43** usługi gastronomiczne, usługi restauracyjne, bary, snack-bary, bary-restauracje, restauracje samoobsługowe; piwiarnie, puby, lodziarnie, kawiarnie; sieci restauracji; przygotowywanie żywności na wynos; działalność polegająca na dostarczaniu żywności i napojów przygotowywanych do celów konsumpcyjnych na zamówienie; usługi cateringowe; obsługa bankietów.

(111) **225620** (220) 2008 05 06 (210) 340518  
 (151) 2009 12 30 (441) 2008 08 18  
 (732) Lek S.A., Stryków, PL.

(540) ULGASS

(510), (511) **05** produkty farmaceutyczne i weterynaryjne; środki sanitarne do celów medycznych; substancje dietetyczne do celów leczniczych; żywność dla niemowląt; plastry, materiały opatrunkowe; materiały do plombowania zębów, woski dentystyczne; środki odkażające; środki do zwalczania robactwa; fungicydy, herbicydy.

(111) **225621** (220) 2008 06 11 (210) 342034  
 (151) 2009 12 28 (441) 2008 09 15  
 (732) ABRANETIS Spółka z o.o., Wrocław, PL.  
 (540)



Kolor znaku: ciemnoniebieski, popielaty

(531) 2.7.12, 27.5.1, 29.1.12

(510), (511) **16** książki, podręczniki, albumy, almanachy, czasopisma i inne materiały publikowane, katalogi, broszury, afisze, plakaty, kalendarze, karty pocztowe, **35** usługi w zakresie reklamy, dystrybucji i rozpowszechniania materiałów reklamowych, usługi w zakresie promocji sprzedaży, prezentacji towarów i usług głównie medycznych i farmaceutycznych, imprez reklamowo-promocyjnych i edukacyjnych prowadzących do poprawy zdrowia fizycznego i psychicznego, zwiększenia sprawności, profesjonalne doradztwo i organizowanie działalności w zakresie opieki medycznej, organizacja i prowadzenie reklamy i pokazów, **41** usługi edukacyjne oraz kształcenia praktycz-

nego, usługi w zakresie organizacji i prowadzenia wykładów, seminariów, sympozjów, spotkań tematycznych, konferencji i konsultacji w zakresie medycyny, promocji zdrowia i zdrowego stylu życia, usługi wydawnicze w zakresie publikacji książkowych i prasowych.

(111) **225622** (220) 2008 06 11 (210) 342035  
(151) 2009 12 28 (441) 2008 09 15  
(732) ABRANETIS Spółka z o.o., Wrocław, PL.  
(540)



Kolor znaku: ciemnoniebieski, popielaty

(531) 2.7.12, 27.5.1, 29.1.12

(510), (511) **16** książki, podręczniki, albumy, almanachy, czasopisma i inne materiały publikowane, katalogi, broszury, afisze, plakaty, kalendarze, karty pocztowe, **35** usługi w zakresie reklamy, dystrybucji i rozpowszechniania materiałów reklamowych, usługi w zakresie promocji sprzedaży, prezentacji towarów i usług głównie medycznych i farmaceutycznych, imprez reklamowo-promocyjnych i edukacyjnych prowadzących do poprawy zdrowia fizycznego i psychicznego, zwiększenia sprawności, profesjonalne doradztwo i organizowanie działalności w zakresie opieki medycznej, organizacja i prowadzenie reklamy i pokazów, **41** usługi edukacyjne oraz kształcenia praktycznego, usługi w zakresie organizacji i prowadzenia wykładów, seminariów, sympozjów, spotkań tematycznych, konferencji i konsultacji w zakresie medycyny, promocji zdrowia i zdrowego stylu życia, usługi wydawnicze w zakresie publikacji książkowych i prasowych.

(111) **225623** (220) 2008 06 13 (210) 342137  
(151) 2009 12 29 (441) 2008 09 15  
(732) Przedsiębiorstwo PiK sp.j. Jerzy Klimsa, Mieczysław Pająk, Mikołów, PL.  
(540)



Kolor znaku: biały, granatowy, czerwony

(531) 2.9.1, 27.5.1, 29.1.13

(510), (511) **35** usługi dotyczące administracji działalności handlowej, reklama, zarządzanie w działalności handlowej, prowadzenie galerii handlowej wielobranżowej, usługi związane z zaopatrywaniem osób trzecich, zarządzanie przedsiębiorstwami handlowymi lub przemysłowymi, **36** wynajmowanie powierzchni handlowej, usługi ubezpieczeniowe, usługi bankowe, pośrednictwo w handlu nieruchomościami, **43** usługi gastronomiczne, **45** usługi prawne.

(111) **225624** (220) 2008 06 24 (210) 342631  
(151) 2009 12 30 (441) 2008 09 29  
(732) DESIGN FISHING Sp. z o.o., Kruszyń Krajeński, PL.  
(540) destiny

(510), (511) **28** sprzęt wędkarski, artykuły do wędkarstwa sportowego, wędziska, kołowrotki, żyłki, haczyki, spławiki, ciężarki, przynęty, wabiki, pokrowce i futerały na wędki, **31** pasze i zanęty dla ryb.

(111) **225625** (220) 2008 06 24 (210) 342654  
(151) 2009 12 29 (441) 2008 09 29  
(732) BIMS PLUS Sp. z o.o. Sp.K., Poznań, PL.  
(540)



Kolor znaku: żółty, biały, czarny

(531) 27.5.1, 29.1.13

(510), (511) **09** układy automatyki przemysłowej, urządzenia i przyrządy elektryczne, pomiarowe, sygnalizacyjne i kontroli dla energetyki ciepłej: liczniki ciepła, manometry, wskaźniki temperatury, termostaty, wskaźniki ilości wody i tlenu, zawory elektromagnetyczne jako przełączniki, **11** pompy ciepłe, podgrzewacze powietrza i wody, zasobniki ciepłej wody, armatura sanitarna, nagrzewnice, zasobniki ciepła, wymienniki ciepła i osprzęt do nich zawarty w tej klasie, rekuperatory ciepła, instalacje do ogrzewania i do ciepłej wody, **17** materiały, taśmy, tkaniny i zaprawy izolacyjne, osłony, złączki i zbrojenia do rur niemetalowe, materiały przeciw stratom ciepła w kotłach, materiały uszczelniające, ciepłochronne, mocujące, wodoszczelne, uszczelki, izolacyjne włókna z tworzyw sztucznych, **35** usługi w zakresie sprzedaży takich towarów jak: rury, kanały powietrzne, studzienki, układy automatyki przemysłowej, urządzenia i przyrządy elektryczne, pomiarowe, sygnalizacyjne i kontroli dla energetyki ciepłej: liczniki ciepła, manometry, wskaźniki temperatury, termostaty, wskaźniki ilości wody i tlenu, zawory elektromagnetyczne jako przełączniki, pompy ciepłe, podgrzewacze powietrza i wody, zasobniki ciepłej wody, armatura sanitarna, nagrzewnice, zasobniki ciepła, wymienniki ciepła i osprzęt do nich, rekuperatory ciepła, instalacje do ogrzewania i do ciepłej wody, materiały, taśmy, tkaniny i zaprawy izolacyjne, złączki i zbrojenia do rur niemetalowe, materiały przeciw stratom ciepła w kotłach, materiały uszczelniające, ciepłochronne, mocujące, wodoszczelne, uszczelki, osłony i złączki niemetalowe do rur, izolacyjne włókna z tworzyw sztucznych.

(111) **225626** (220) 2008 06 25 (210) 342709  
(151) 2009 12 30 (441) 2008 09 29  
(732) Przedsiębiorstwo Produkcyjno-Handlowo-Usługowe „ATEX” Sławomir Kieloch, Radom, PL.  
(540)



(531) 24.13.1, 24.13.24, 25.1.25, 26.4.1, 26.4.9, 27.5.1  
(510), (511) **25** odzież ze skóry.

(111) **225627** (220) 2008 07 09 (210) 343310  
(151) 2010 02 16 (441) 2008 10 13  
(732) TEVA PHARMACEUTICALS POLSKA Spółka z ograniczoną odpowiedzialnością, Warszawa, PL.

(540) LEFLOTEVA

(510), (511) **05** produkty farmaceutyczne, produkty medyczne, leki, dietetyczne środki medyczne i lecznicze, środki wspomagające leczenie, odżywki medyczne, suplementy żywności do celów leczniczych zawarte w tej klasie, preparaty witaminowe i dodatki mineralne do żywności do celów leczniczych.

(111) **225628** (220) 2008 07 10 (210) 343390  
(151) 2009 12 30 (441) 2008 10 13  
(732) ProService Agent Transferowy Spółka z o.o., Warszawa, PL.  
(540)



Kolor znaku: niebieski, czarny

(531) 2.1.23, 2.1.25, 2.3.23, 2.3.25, 26.2.7, 27.5.1, 29.1.12

(510), (511) **09** programy komputerowe, oprogramowanie w zakresie wykorzystania Internetu, intranetu i sieci, publikacje elektroniczne, zapisane nośniki obrazu, dźwięku i informacji, **42** usługi projektowania, aktualizowania, wdrażania, testowania i konserwacji oprogramowania komputerowego, usługi szyfrowania, konwersji danych do wykorzystania w internecie, intranecie i globalnej sieci komputerowej, usługi prowadzenia, zarządzania i przetwarzania baz danych.

(111) **225629** (220) 2008 07 11 (210) 343527  
(151) 2009 12 28 (441) 2008 10 13  
(732) Firma Handlowa „KNIEJA” Mariusz Rubiś, Kraków, PL.  
(540)

**KNIEJA**

Kolor znaku: ciemnozielony

(531) 26.11.2, 27.5.1, 29.1.3

(510), (511) **08** noże, noże myśliwskie, ostrzałki, szczyrki, **09** sygnalizatory akustyczne, baterie, lunety celownicze do broni palnej, wyroby optyczne, lornetki, **13** amunicja, broń balistyczna, pociski balistyczne, strzelby, futerały na broń, broń ochronna, wyciory, śrut, naboje, broń palna, amunicja do broni palnej, broń palna myśliwska, broń palna sportowa, lufy, broń ochronna na bazie gazu łzawiącego, pasy naramienne do broni, pistolety, pistolety pneumatyczne, **16** czasopisma, periodyki, książki, gazety, kalendarze, **18** parasole, paski skórzane, sakwy myśliwskie, plecaki, torby myśliwskie, **25** buty, kamizelki, nakrycia głowy, kapelusze, koszule, spodnie, odzież, krawaty, **28** łuki do strzelania, przybory do łuków, wabiki, haczyki wędkarskie, sprzęt wędkarski, gwizdki myśliwskie, **39** biura turystyczne bez rezerwacji hoteli i pensjonatów, agencje turystyczne bez rezerwacji hoteli i pensjonatów, organizowanie wycieczek, zwiedzanie turystyczne.

(111) **225630** (220) 2008 07 21 (210) 343858  
(151) 2010 01 06 (441) 2008 10 27  
(732) P. T. i H. U. TRÓJKI Andrzej Łoński, Lublin, PL.  
(540) TRÓJKI

(510), (511) **39** transport autobusowy, transport mebli, usługi parkowania samochodów, pomoc drogową, przeprowadzki, przewożenie ładunków, rezerwacja miejsc, transport samochodowy, usługi taksówkowe, transport pasażerski.

(111) **225631** (220) 2008 08 18 (210) 344921  
(151) 2009 12 28 (441) 2008 11 24  
(732) Firma „ROBAK” Michał Robacki, Bydgoszcz, PL.  
(540)

**PIZZA Mario**

Kolor znaku: zielony, pomarańczowy, żółty, czarny

(531) 27.5.1, 29.1.14

(510), (511) **43** usługi prowadzenia barów.

(111) **225632** (220) 2008 09 22 (210) 345104  
(151) 2010 01 28 (441) 2009 01 05  
(732) „FARKONEL” Spółka z o.o., Poznań, PL.  
(540) farkonel

(510), (511) **09** okulary korekcyjne, okulary ochronne.

(111) **225633** (220) 2008 08 25 (210) 345234  
(151) 2009 12 29 (441) 2008 12 08  
(732) „COLDPARTNER” Spółka z o.o., Grudziądz, PL.  
(540)

**coldpartne**

Kolor znaku: niebieski, biały, czerwony

(531) 26.1.1, 26.1.18, 27.5.1, 29.1.3

(510), (511) **11** instalacje, aparatura i urządzenia dla: chłodnictwa, klimatyzacji i wentylacji; systemy klimatyzacji od jednostkowych urządzeń komfortu, po złożone systemy wentylacyjno-klimatyzacyjne, komory chłodnicze, pojemniki chłodnicze, szafy chłodnicze, rekuferatory ciepła, wymienniki ciepła, zasobniki ciepła, dmuchawy jako części instalacji do nawiewu, grzejniki elektryczne, elementy grzejne, filtry jako części instalacji domowych lub przemysłowych, filtry powietrza do klimatyzacji, kanały kominowe, instalacje klimatyzacji w pojazdach, kolektory słoneczne dla celów ogrzewnictwa, kanały dymowe do kominów, czyste komory dla instalacji sanitarnych, lampy oświetleniowe, lodówki, aparatura i urządzenia do wytwarzania lodu, aparatura i urządzenia do oczyszczania powietrza, aparatura do odymiania nie do celów medycznych, urządzenia i instalacje do oświetlenia, oświetlenie: sufitowe, podgrzewacze powietrza, pompy ciepłe, urządzenia do chłodzenia powietrza, zawory regulujące poziom w zbiornikach, wyciągi wentylacyjne, wyciągi wentylacyjne; do laboratoriów, wentylatory elektryczne do użytku osobistego, instalacje do schładzania wody, urządzenia zabezpieczające do oświetlenia, zamrażarki, zawory mieszalnikowe do przewodów wódociągowych, zawory termostatyczne jako części instalacji ogrzewniczych, zbiorniki ciśnieniowe wody, zespół grzejny powietrza, **37** instalacja i naprawy serwisowe urządzeń chłodniczych, klimatyzacyjnych i wentylacyjnych; nadzór budowlany i techniczny, **42** opracowywanie projektów technicznych i wykonawczych w zakresie kompleksowych rozwiązań z zakresu chłodnictwa, klimatyzacji i wentylacji.

(111) **225634** (220) 2008 08 25 (210) 345298  
(151) 2009 12 30 (441) 2008 12 08  
(732) „DISTANCE” s.c. Joanna Sprogis, Robert Danielczak, Poznań, PL.  
(540)

**DISTANCE**  
SPORTSWEAR

Kolor znaku: czarny, biały, czerwony

(531) 2.1.8, 27.5.1, 29.1.13

(510), (511) **25** obuwie i odzież z tworzyw naturalnych i sztucznych, **35** usługi w zakresie prowadzenia sprzedaży hurtowej, detalicznej i poprzez Internet takich towarów jak: obuwie i odzież z tworzyw naturalnych i sztucznych.

(111) **225635** (220) 2008 08 29 (210) 345523  
(151) 2010 01 29 (441) 2008 12 08  
(732) ANDY Ręczne Malowanie Ceramiki Użytkowej  
Eksport-Import, Andrzej Potocki, Tomaszów Bolesławiecki, PL.  
(540) andy

(510), (511) **20** oprawy do przyborów kuchennych, rękojeści ceramiczne sztukotek, dekoracje przystawne do zastawy stołowej, oprawy do sztukotek, osprzęt niemetalowy do mebli, gałki do szuflad i mebli z ceramiki, **21** wyroby z ceramiki, porcelany, kamionki, szkła dla gospodarstwa domowego, zestawy stołowe, kubki, filiżanki, talerze, miski ceramiczne, czary, cukiernice, solniczki, dzbanki, zapiekanki, półmiski, wazy, łyżki do mieszania i łyżki wazowe z ceramiki, lejki, serwetniki nie z metali szlachetnych, łopatkki, galanteria ceramiczna; bibeloty z ceramiki; skarbonki niemetalowe, pojemniki kuchenne, korki do butelek z ceramiki; zestawy kuwet; tace do użytku domowego, zestawy do przypraw, koziołki na sztuce, świeczniki, kandelabry; fajans; doniczki do kwiatów nie z metali szlachetnych, figurki ceramiczne, **35** usługi w zakresie pośrednictwa handlowego polegające na gromadzeniu towarów zawartych w wyżej wymienionych klasach udostępnianiu ich klientom w celu obejrzenia i nabycia (prowadzenie punktów sprzedaży detalicznej, hurtowni) oraz w ramach sprzedaży wysyłkowej poprzez Internet; usługi w zakresie pośrednictwa handlowego polegające na kompleksowej ofercie wyżej wymienionych w wykazie towarów podkreślającej ich zalety oraz umożliwiającej nabywcom rozeznanie i zakup tych towarów, fachowe doradztwo handlowe, **37** usługi w zakresie malowania, zdobienia dekoracyjnego z ceramiki, fajansu, porcelitu, porcelany; kamionki gospodarstwa domowego, **42** usługi w zakresie wzornictwa przemysłowego, doradztwo i ekspertyzy w tym zakresie; projektowanie zdobień na wyrobach z ceramiki, wyrobów nie z metali szlachetnych, usługi artystów grafików.



(111) **225636** (220) 2008 09 02 (210) 345613  
 (151) 2010 01 07 (441) 2008 12 08  
 (732) TVN SPÓŁKA AKCYJNA, Warszawa, PL.  
 (540)



Kolor znaku: biały, różowy, czarny

(531) 24.7.1, 27.5.1, 27.7.1, 29.1.13

(510), (511) **03** kosmetyki, wyroby perfumeryjne, środki do pielęgnacji włosów, środki myjące, czyszczące i piorące, **09** programy telewizyjne, filmy, audycje radiowe, nagrania dźwięku, obrazu i filmowe utrwalone w formie zapisanej taśmy filmowej, taśmy video, taśmy magnetycznej, dysków optycznych, w formacie MP3, MP4, w zapisie cyfrowym, w wersji przystosowanej do odtwarzania w komputerach multimedialnych, w odtwarzaczach CD, DVD, zapisane nośniki obrazu i dźwięku, gry komputerowe, interaktywne gry komputerowe, gry elektroniczne, urządzenia do nagrywania, zapisywania, odtwarzania i reprodukcji dźwięku, obrazu, informacji i zapisu filmowego w formie analogowej i cyfrowej, elektryczna i elektroniczna aparatura służąca do odbioru przekazu satelitarnego, naziemnego, kablowego i światłowodowego, nadajniki sygnału naziemnego, kablowego i satelitarnego, odbiorniki telewizyjne i radiowe, odbiorniki telewizyjne i radiowe z wbudowanym dekoderny sygnału, urządzenia do odkodowywania zakodowanego sygnału zawierające zestaw do odbioru telewizji, zestawy aparaturowe zawierające dekoderny i interaktywną przegłdarkę kanałów telewizji satelitarnej, zestawy aparaturowe zawierające dekoderny i nagrywarkę do zapisywania programów telewizyjnych i dźwiękowych-rejestracja dźwięku i obrazu na wbudowanym dysku twardym PVR umożliwiającą wybór zapisywanych programów (Personal Video Recorder-osobisty rejestrator obrazu), komputery, programy komputerowe, programy komputerowe umożliwiające użytkownikom telewizji oglądanie i zakup towarów, za pośrednictwem cyfrowych kanałów telewizyjnych, programy do prowadzenia gier komputerowych, konkursów przystosowane do użycia z odbiornikiem telewizyjnym jako ekranem komputerowym, programy komputerowe do obsługi interaktywnej telewizji, urządzenia do zapisu audio i video w postaci skompresowanej, anteny radiowe i telewizyjne, urządzenia do zapisywania, zapamiętywania i odtwarzania obrazów, dźwięków i zapisu wideo w postaci plików MP3, MP4, zapisu cyfrowego, aparaty telefoniczne, monitory, komputery i urządzenia towarzyszące, komputery przystosowane do odbioru sygnału telewizyjnego i radiowego w systemie naziemnym, satelitarnym, cyfrowym, **16** papier, karton i wyroby z tych materiałów nie ujęte w innych klasach, druki akcydensowe, kalendarze, foldery, prospekty, afisze, plakaty, fotografie, nalepki, publikacje drukowane, czasopiśma, książki, broszury, materiały piśmienne, papeterie, torby do pakowania z papieru i tworzyw sztucznych, materiały szkoleniowe i instruktażowe (z wyjątkiem aparatów), **25** odzież, odzież sportowa, obuwie, nakrycia głowy, **28** gry, zabawki i sprzęt sportowy ujęte w tej klasie, karty do gry, **35** usługi w zakresie reklamy: organizacja i prowadzenie kampanii reklamowych, wynajem i sprzedaż miejsca i czasu na cele reklamowe w środkach masowego przekazu, usługi produkcji audycji i filmów reklamowych dla radia, telewizji, filmu, Internetu, usługi w zakresie dystrybucji i doręczania prospektów i próbek reklamowych, organizacji pokazów i wystaw w celach handlowych i reklamowych, usługi badania opinii publicznej, badania rynku mediów i reklamy, udzielanie informacji w sprawach działalności gospodarczej, podatków, pozyskiwanie i przekazywanie informacji o działalności gospodarczej, pomoc w prowadzeniu działalności gospodarczej, sporządzanie ekspertyz dotyczących działalności gospodarczej i handlowej, usługi prowadzenia sklepu i hurtowni wielobranżowej oraz sklepu internetowego w zakresie: odzieży, obuwia, wyrobów papierniczych, kosmetyków, chemii gospodarczej, książek, czasopism, gazet, sprzętów gospodarstwa domowego, mebli, wyposażenia wnętrz, usługi prowadzenia sprzedaży niżej wymienionych towarów z naniesionym logo jako elementem reklamowo-ozdob-

nym: apaszki jedwabne, baloniki, bandanki, banery, bezrękawniki, bloczki post-it, bluzy, bombki, breloczki, chorągiewki, czapki, daszki, długopisy, elektroniczne urządzenia do tłumaczeń językowych, elektroniczne urządzenia ze słownikiem, etui skórzane na długopisy, etui skórzane na wizytówki, flagi, galanteria odzieżowa damska i męska, galanteria skórzana, galanteria papierowa, kalendarze, kalkulatory, kapelusze, karafki, konstrukcje dmuchane i balony, kosmetyczki, koszulki polo, krawaty, krzeselka, kubki, kurtki, latawce, maskotki, materiały biurowe i szkolne, pudełka, naklejki i nalepki, notesy, obrusy, odtwarzacze płyt kompaktowych i kaset, ołówki, opakowania na napoje, organizery, otwieracze do butelek, pałeczki chińskie, papiery pakowe, parasole, parasolki, parawany, para jedwabne, piłki, piórniki, plecaki, podkładki pod kubki, kieliszki i szklanki, podkładki pod mysz, pokrowce na telefony, portfele, postery, radioodbiorniki, rękawiczki, ręczniki, sakwy rowerowe, sakwy podróżne, samochodowe osłony przeciwsłoneczne, siatki, skrobaczki do szyb, słodczyce, standy, stroje dla personelu, szale, szaliki, teczki skórzane, termosy, torby i torebki, torciki, trąbki, T-shirty, wizytowniki, wody perfumowane i perfumy, worki żeglarskie, wyroby ze szkła i porcelany, zabawki, zegary ściennie, zegarki, znaczki z logo, **36** usługi w zakresie pośrednictwa w zawieraniu umów ubezpieczeniowych, umów kredytowych za pośrednictwem telewizji interaktywnej i sieci teleinformatycznych Internet, umożliwianie sprawdzania stanu konta za pośrednictwem telewizji interaktywnej i sieci teleinformatycznych Internet, umożliwienia dokonywania płatności za pośrednictwem telewizji interaktywnej i Internetu, obsługa kart kredytowych za pośrednictwem telewizji interaktywnej i Internetu, udzielanie informacji o usługach ubezpieczeniowych i finansowych, **37** usługi w zakresie: instalacji, obsługi i napraw systemów przekazywania dźwięku i obrazu w systemie łączności radiofonicznej, telewizyjnej, kablowej, światłowodowej, satelitarnej i naziemnej w systemie cyfrowym i analogowym, instalacji i naprawy urządzeń do odbioru sygnału telewizyjnego, radiowego, instalacja anten zbiorczych indywidualnych do odbioru tego sygnału, instalacja i naprawa sprzętu do odkodowywania sygnału, **38** usługi telekomunikacyjne, usługi agencji informacyjnej: zbieranie i rozpowszechnianie informacji, usługi rozpowszechniania programów telewizyjnych, reportaży, filmów dokumentalnych i fabularnych, widowisk rozrywkowych i sportowych oraz audycji z interaktywnym udziałem widzów, usługi: emisji telewizyjnej i radiowej, obsługi przekazu dźwięku i obrazu, obsługi przekazu cyfrowego, organizowania systemów transmisyjnych dźwięku, obrazu i sygnału cyfrowego, rozpowszechniania programów i informacji za pośrednictwem sieci informatycznych-Internetu, usługi komunikacyjne za pośrednictwem przekazu satelitarnego, naziemnego kablowego i światłowodowego, usługi telekomunikacyjne spersonalizowane-zakres dostępu do treści informacyjnych i usług indywidualnie określonych dla każdego abonenta z możliwością wykorzystania przesyłania informacji od abonenta do operatora w celu wyboru usług, uczestniczenia w grach, konkursach, głosowaniach i dokonywania zakupów z jednoczesnym przekazywaniem informacji od i do klienta, usługi telekomunikacyjne przeznaczone do obsługi sprzedaży detalicznej towarów poprzez bezpośrednią komunikację z klientem, usługi przekazu telewizyjnego łącznie z umożliwianiem wyboru spośród wielu programów i inteligentnej automatycznej selekcji programów które mają być nagrywane, usługi emisji i transmisji telewizji interaktywnej, interaktywnej rozrywki i konkursów, usługi dostarczania informacji on-line z komputerowych baz danych, umożliwianie dostępu do stron WWW za pośrednictwem przekazu telewizyjnego poprzez interaktywny portal telewizyjny, udzielanie informacji i usługi konsultacyjne dotyczące wyżej wymienionych usług, dostarczanie dostępu do Internetu, wynajem miejsca na strony WWW, usługi poczty elektronicznej, organizacja i przekazywanie serwisów internetowych www, dostarczanie dostępu do stron WWW zawierających pliki muzyczne, video, dźwiękowe i graficzne, dostarczanie dostępu do zasobów muzycznych, filmowych i zbiorów obrazów w sieci internetowej, wynajem urządzeń do odbioru i nadawania sygnału telewizyjnego i radiowego, odbiorników radiowych i telewizyjnych, urządzeń do kodowania i dekodowania sygnału cyfrowego i analogowego, zapewnienie dostępu do sieci LAN-przesyłanie danych z i do sieci lokalnej (Local Area Network) jak również umożliwianie dostępu do Internetu za pośrednictwem tej sieci, prowadzenie serwerów i portali internetowych, umożliwianie dostępu do krajowych i międzynarodowych serwerów i portali internetowych, **39** usługi w zakresie organizacji podróży, turystyki, rezerwacji miejsc noclegowych, pokoi hotelowych, udzielanie informacji o podróżach

i turystyce, **41** usługi w zakresie rozrywki i nauczania: organizacja rozrywkowych widowisk telewizyjnych, audycji radiowych, produkcja filmów dokumentalnych, reportaży, programów telewizyjnych, organizacji teleturniejów i konkursów, organizacja audycji z interaktywnym udziałem widzów, dostarczanie rozrywki i usług edukacyjnych za pośrednictwem radia, telewizji, Internetu, dostęp do tych usług edukacyjnych i rozrywkowych w systemie on-line, w systemie telewizji interaktywnej, usługi wynajmowania sprzętu do nagrywania, odtwarzania dźwięku i obrazu, dostarczanie informacji o rozrywce, edukacji, programach radiowych i telewizyjnych, imprezach sportowych, usługi automatycznego zapisywania programów telewizyjnych zgodnie z preferencjami odbiorców i następnie odtwarzanie ich w czasie wybranym przez odbiorcę, usługi dostarczania muzyki, wideo, dźwięku i obrazu w postaci plików MP3 ze stron WWW poprzez Internet, usługi wynajmowania studia nagraniowego, filmowego, organizacji i produkcji nagrań filmowych, dźwiękowych, usługi organizacji imprez artystycznych, estradowych, sportowych, rekreacyjnych, usługi wydawnicze: publikowanie książek i innych materiałów drukowanych, publikowanie książek, magazynów, czasopism, gazet w formie elektronicznej, udostępnianie ich w sieci internetowej, usługi obsługi technicznej i organizacyjnej produkcji telewizyjnej i filmowej, **42** opracowywanie i wdrażanie programów komputerowych, wykonywanie opinii i badań w dziedzinie środków komunikacji publicznej, multimedialnej, udostępnianie prognoz pogody, usługi udostępniania czasu dostępu do sieci Internet-kawiarenka internetowa, dostępu do krajowych i międzynarodowych serwerów i portali internetowych, **45** usługi administrowania prawami własności intelektualnej, udzielania licencji i pośrednictwa w obrocie prawami własności intelektualnej.

(111) **225637** (220) 2008 09 10 (210) 345981  
 (151) 2010 03 12 (441) 2008 12 22  
 (732) LESAFFRE POLSKA Spółka Akcyjna, Wołczyn, PL.  
 (540)



Kolor znaku: złoty, czarny  
 (531) 27.5.1, 29.1.12  
 (510), (511) **30** mąka, chleb, produkty zbożowe.

(111) **225638** (220) 2008 09 10 (210) 345982  
 (151) 2010 03 12 (441) 2008 12 22  
 (732) LESAFFRE POLSKA Spółka Akcyjna, Wołczyn, PL.  
 (540) Lesaffre-mieszanka „Chleb Saski”  
 (510), (511) **30** mąka, chleb, produkty zbożowe.

(111) **225639** (220) 2008 09 12 (210) 346091  
 (151) 2010 03 11 (441) 2008 12 22  
 (732) GRUPA NOWY SZPITAL Spółka z ograniczoną odpowiedzialnością, Szczecin, PL.  
 (540)



Kolor znaku: biały, turkusowy, czarny  
 (531) 26.2.1, 27.5.1, 29.1.13

(510), (511) **39** transport sanitarny, **41** usługi organizowania szkoleń, konferencji, zjazdów w zakresie profilaktyki zdrowotnej i promocji zdrowia, usługi wydawnicze, szkolenie personelu medycznego, **44** kompleksowe usługi medyczne w zakresie badań diagnostycznych laboratoryjnych, usługi w zakresie analityki medycznej, kompleksowe usługi szpitalne, kliniczne, ambulatoryjne, lekarskie, pielęgniarskie, orzekania i opiniowania o stanie zdrowia, usługi w zakresie medycyny konwencjonalnej i niekonwencjonalnej, usługi w zakresie fizykoterapii, masażu leczniczego, chirurgii plastycznej, stomatologii, protetyki, usługi w zakresie rehabilitacji leczniczej i rekonwalescencji, usługi optyczne, usługi w zakresie opieki zdrowotnej.

(111) **225640** (220) 2008 09 23 (210) 346480  
 (151) 2009 12 28 (441) 2009 01 05  
 (732) AN.KA Dystrybucja Spółka z o.o., Warszawa, PL.  
 (540)



Kolor znaku: czarny, złoty i odcienie, biały  
 (531) 25.1.15, 26.4.1, 26.4.2, 26.13.25, 27.5.1, 29.1.13  
 (510), (511) **33** napoje alkoholowe.

(111) **225641** (220) 2008 10 08 (210) 347200  
 (151) 2010 03 09 (441) 2009 01 19  
 (732) Firma Prywatna „GREG” Marian Czerny, Gliwice, PL.  
 (540)



Kolor znaku: czerwony, biały, niebieski  
 (531) 26.5.1, 27.5.1, 29.1.13  
 (510), (511) **09** płyty CD i DVD z nagraniami z wyłączeniem nagranych programów komputerowych oraz nagranych programów komputerowych dla systemów operacyjnych, **39** usługi turystyczne, **40** usługi poligraficzne, intrologatorskie, druk offsetowy, **41** edycja tekstów, nauczanie, kształcenie, rozrywka, **43** usługi hotelarskie i gastronomiczne.

(111) **225642** (220) 2008 10 13 (210) 347386  
 (151) 2010 01 04 (441) 2009 01 19  
 (732) ZŁOMREX S.A., Poraj, PL.  
 (540) TOGETHER REACH MORE  
 (510), (511) **06** metale nieszlachetne i ich stopy; budowlane materiały metalowe; przenośne metalowe konstrukcje budowlane; materiały metalowe do budowy szlaków kolejowych; przewody nie-

elektryczne i przewody drutowe z metali nieszlachetnych; drobne wyroby żelazne, pojedyncze drobne wyroby metalowe; rury i rurki metalowe; kasy pancerne; towary z metali nieszlachetnych nie ujęte w innych klasach; rudy (kruszcze), **07** maszyny i obrabiarki; silniki (z wyjątkiem stosowanych w pojazdach lądowych); mechanizmy sprzęgania i napędu (z wyjątkiem stosowanych w pojazdach lądowych); mechaniczne narzędzia rolnicze; inkubatory do jaj, **35** usługi reklamowe na wielkogabarytowych środkach reklamowych, na ulotkach, afiszach i wystawach oraz w radio, prasie, telewizji i w Internecie w zakresie hutniczych wyrobów metalowych walcowanych, kutych, odlewanych, spiekanych, prasowanych, spawanych, zgrzewanych, platerowanych oraz różnych maszyn urządzeń przemysłowych i niemetalowych materiałów budowlanych, sprzedaż hurtowa w zakresie hutniczych wyrobów metalowych walcowanych, kutych, odlewanych, spiekanych, prasowanych, spawanych, zgrzewanych, platerowanych oraz różnych maszyn urządzeń przemysłowych i niemetalowych materiałów budowlanych, prowadzenie interesów na zlecenie osób trzecich przez kojarzenie partnerów i pomoc organizacyjno-prawną oraz logistyczną przy zawieraniu i realizacji kontraktów handlowych w dziedzinie obrotu wyrobami hutniczymi walcowanymi, kutymi, odlewany, spiekany, prasowany, spawany, zgrzewany, platerowany jak również różnymi maszynami i urządzeniami, przemysłowymi i niemetalowymi materiałami budowlanymi, **37** wykonywanie zabezpieczeń antykorozyjnych, **39** usługi w zakresie magazynowania stali i wyrobów hutniczych, transport specjalistycznymi środkami transportu lądowego i wodnego stali i wyrobów hutniczych, załadunek i wyładunek stali i wyrobów; hutniczych oraz niemetalowych materiałów budowlanych, wynajmowanie powierzchni magazynowej dla potrzeb składowania stali i wyrobów hutniczych, wynajmowanie pojazdów specjalistycznego transportu lądowego do ładunków wielkogabarytowych i/lub o ponadnormatywnym ciężarze, usługi w zakresie konfekcjonowania stali i wyrobów hutniczych, dystrybucja przesyłek ze stałą pochodzącą z importu, **40** przecinanie, przycinanie i odcinanie oraz wykrawanie: kształtowe metalowych wyrobów walcowanych, chromowanie, cynkowanie i czyszczenie wyrobów metalowych, roboty frezarskie, galwanizowanie wyrobów metalowych, roboty frezarskie, galwanizowanie wyrobów metalowych, hartowanie stali, kadmowanie wyrobów metalowych, przekuwanie wyrobów metalowych, lutowanie, laminowanie metalami, prace odlewnicze, platerowanie, pozłotnictwo, przetwarzanie; metalowych odpadów użytkowych, prace spawalnicze, prace szlifierskie, wyrobów metalowych, prace traserskie w odniesieniu do wielkogabarytowych wytworów z metali.

(111) **225643** (220) 2008 10 20 (210) 347658  
 (151) 2010 01 08 (441) 2009 02 02  
 (732) „Malwa” Tea Wojciech Fabisiak, Lubiszyn, PL.  
 (540)



Kolor znaku: niebieski i odcienie, zielony i odcienie, czerwony, żółty, biały, granatowy, fioletowy, czarny  
 (531) 2.3.1, 5.3.11, 5.5.6, 25.1.1, 26.1.2, 27.5.1, 29.1.15  
 (510), (511) **05** herbata lecznicza, napoje lecznicze, zioła lecznicze, nalewki z ziół do celów leczniczych, wyciągi z ziół do celów leczniczych, herbata ziołowa, zioła lecznicze, zioła suszone, mieszanki ziołowe do celów leczniczych, **30** herbata, herbata mrożona, herbata owocowa, herbata instant, **35** usługi handlu detalicznego i/lub hurtowego dla osób trzecich w zakresie ziół, ziół leczniczych, herbat

ziołowych, ziół suszonych, herbat, kompozycji ziół i owoców, herbat owocowych, mieszanek herbat, kompozycji herbat, **39** konfekcjonowanie i pakowanie ziół, konfekcjonowanie i pakowanie herbat.

(111) **225644** (220) 2008 10 20 (210) 347659  
 (151) 2010 01 08 (441) 2009 02 02  
 (732) „Malwa” Tea Wojciech Fabisiak, Lubiszyn, PL.  
 (540)



Kolor znaku: różowy w odcieniach, zielony w odcieniach, czerwony, żółty, biały, niebieski, czarny

(531) 2.3.25, 5.3.11, 5.5.19, 25.1.1, 26.1.2, 27.5.1, 29.1.15  
 (510), (511) **05** herbata lecznicza, napoje lecznicze, zioła lecznicze, nalewki z ziół do celów leczniczych, wyciągi z ziół do celów leczniczych, herbata ziołowa, zioła lecznicze, zioła suszone, mieszanki ziołowe do celów leczniczych, **30** herbata, herbata mrożona, herbata owocowa, herbata instant, **35** usługi handlu detalicznego i/lub hurtowego dla osób trzecich w zakresie ziół, ziół leczniczych, herbat ziołowych, ziół suszonych, herbat, kompozycji ziół i owoców, herbat owocowych, mieszanek herbat, kompozycji herbat, **39** konfekcjonowanie i pakowanie ziół, konfekcjonowanie i pakowanie herbat.

(111) **225645** (220) 2008 10 20 (210) 347661  
 (151) 2010 01 08 (441) 2009 02 02  
 (732) „Malwa” Tea Wojciech Fabisiak, Lubiszyn, PL.  
 (540)



Kolor znaku: różowy w odcieniach, zielony w odcieniach, czerwony, żółty, biały, fioletowy, czarny, beżowy

(531) 2.3.1, 5.3.11, 5.5.19, 5.11.15, 24.17.5, 25.1.1, 26.1.2, 27.5.1, 29.1.15  
 (510), (511) **05** herbata lecznicza, napoje lecznicze, zioła lecznicze, nalewki z ziół do celów leczniczych, wyciągi z ziół do celów leczniczych, herbata ziołowa, zioła lecznicze, zioła suszone, mieszanki ziołowe do celów leczniczych, **30** herbata, herbata mrożona, herbata owocowa, herbata instant, **35** usługi handlu detalicznego i/lub hurtowego dla osób trzecich w zakresie ziół, ziół leczniczych, herbat ziołowych, ziół suszonych, herbat, kompozycji ziół i owoców, herbat owocowych, mieszanek herbat, kompozycji herbat, **39** konfekcjonowanie i pakowanie ziół, konfekcjonowanie i pakowanie herbat.

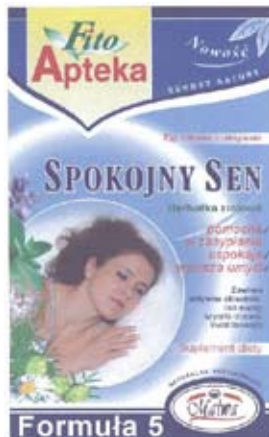
(111) **225646** (220) 2008 10 20 (210) 347663  
 (151) 2010 01 08 (441) 2009 02 02  
 (732) „Malwa” Tea Wojciech Fabisiak, Lubiszyn, PL.  
 (540)



Kolor znaku: zielony w odcieniach, czerwony, żółty, biały, różowy, fioletowy, czarny

(531) 2.3.1, 5.3.11, 5.5.4, 5.11.15, 25.1.1, 26.1.2, 27.5.1, 29.1.15  
 (510), (511) **05** herbata lecznicza, napoje lecznicze, zioła lecznicze, nalewki z ziół do celów leczniczych, wyciągi z ziół do celów leczniczych, herbata ziołowa, zioła lecznicze, zioła suszone, mieszanki ziołowe do celów leczniczych, **30** herbata, herbata mrożona, herbata owocowa, herbata instant, **35** usługi handlu detalicznego i/lub hurtowego dla osób trzecich w zakresie ziół, ziół leczniczych, herbat ziołowych, ziół suszonych, herbat, kompozycji ziół i owoców, herbat owocowych, mieszanek herbat, kompozycji herbat, **39** konfekcjonowanie i pakowanie ziół, konfekcjonowanie i pakowanie herbat.

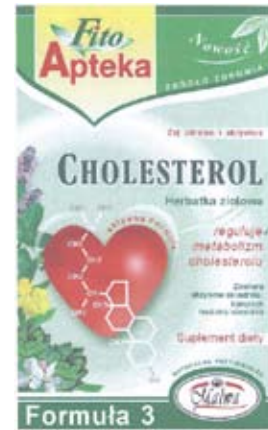
(111) **225647** (220) 2008 10 20 (210) 347664  
 (151) 2010 01 08 (441) 2009 02 02  
 (732) „Malwa” Tea Wojciech Fabisiak, Lubiszyn, PL.  
 (540)



Kolor znaku: niebieski, granatowy, zielony w odcieniach, czerwony, żółty, biały, różowy, fioletowy, czarny, beżowy  
 (531) 2.3.1, 5.3.11, 5.5.4, 5.11.15, 25.1.1, 26.1.2, 27.5.1, 29.1.15  
 (510), (511) **05** herbata lecznicza, napoje lecznicze, zioła lecznicze, nalewki z ziół do celów leczniczych, wyciągi z ziół do celów leczniczych, herbata ziołowa, zioła lecznicze, zioła suszone, mieszanki ziołowe do celów leczniczych, **30** herbata, herbata mrożona, herbata owocowa, herbata instant, **35** usługi handlu detalicznego i/lub hurtowego dla osób trzecich w zakresie ziół, ziół leczniczych, herbat ziołowych, ziół suszonych, herbat, kompozycji ziół i owoców, herbat owocowych, mieszanek herbat, kompozycji herbat, **39** konfekcjonowanie i pakowanie ziół, konfekcjonowanie i pakowanie herbat.

(111) **225648** (220) 2008 10 20 (210) 347666  
 (151) 2010 01 08 (441) 2009 02 02

(732) „Malwa” Tea Wojciech Fabisiak, Lubiszyn, PL.  
 (540)



Kolor znaku: ciemnozielony, zielony, czerwony, żółty, biały, różowy, czarny, jasnozielony

(531) 2.9.1, 5.3.11, 5.5.19, 25.1.1, 26.1.2, 27.5.1, 29.1.15  
 (510), (511) **05** herbata lecznicza, napoje lecznicze, zioła lecznicze, nalewki z ziół do celów leczniczych, wyciągi z ziół do celów leczniczych, herbata ziołowa, zioła lecznicze, zioła suszone, mieszanki ziołowe do celów leczniczych, **30** herbata, herbata mrożona, herbata owocowa, herbata instant, **35** usługi handlu detalicznego i/lub hurtowego dla osób trzecich w zakresie ziół, ziół leczniczych, herbat ziołowych, ziół suszonych, herbat, kompozycji ziół i owoców, herbat owocowych, mieszanek herbat, kompozycji herbat, **39** konfekcjonowanie i pakowanie ziół, konfekcjonowanie i pakowanie herbat.

(111) **225649** (220) 2008 10 20 (210) 347668  
 (151) 2010 01 08 (441) 2009 02 02  
 (732) „Malwa” Tea Wojciech Fabisiak, Lubiszyn, PL.  
 (540)



Kolor znaku: fioletowy w odcieniach, zielony w odcieniach, czerwony, żółty, biały, niebieski, różowy, czarny, beżowy, brązowy

(531) 5.5.14, 5.7.9, 24.15.1, 25.1.1, 26.1.2, 27.5.1, 29.1.15  
 (510), (511) **05** herbata lecznicza, napoje lecznicze, zioła lecznicze, nalewki z ziół do celów leczniczych, wyciągi z ziół do celów leczniczych, herbata ziołowa, zioła lecznicze, zioła suszone, mieszanki ziołowe do celów leczniczych, **30** herbata, herbata mrożona, herbata owocowa, herbata instant, **35** usługi handlu detalicznego i/lub hurtowego dla osób trzecich w zakresie ziół, ziół leczniczych, herbat ziołowych, ziół suszonych, herbat, kompozycji ziół i owoców, herbat owocowych, mieszanek herbat, kompozycji herbat, **39** konfekcjonowanie i pakowanie ziół, konfekcjonowanie i pakowanie herbat.

(111) **225650** (220) 2008 10 20 (210) 347670  
 (151) 2010 01 08 (441) 2009 02 02  
 (732) „Malwa” Tea Wojciech Fabisiak, Lubiszyn, PL.

(540)



Kolor znaku: niebieski w odcieniach, zielony w odcieniach, żółty, biały, granatowy, fioletowy, czerwony, brązowy, różowy, czarny  
 (531) 2.1.1, 5.5.14, 5.7.9, 25.1.1, 26.1.2, 27.5.1, 29.1.15  
 (510), (511) **05** herbata lecznicza, napoje lecznicze, zioła lecznicze, nalewki z ziół do celów leczniczych, wyciągi z ziół do celów leczniczych, herbata ziołowa, zioła lecznicze, zioła suszone, mieszanki ziołowe do celów leczniczych, **30** herbata, herbata mrożona, herbata owocowa, herbata instant, **35** usługi handlu detalicznego i/lub hurtowego dla osób trzecich w zakresie ziół, ziół leczniczych, herbat ziołowych, ziół suszonych, herbat, kompozycji ziół i owoców, herbat owocowych, mieszanek herbat, kompozycji herbat, **39** konfekcjonowanie i pakowanie ziół, konfekcjonowanie i pakowanie herbat.

(111) **225651** (220) 2008 10 20 (210) 347671  
 (151) 2010 01 26 (441) 2009 02 02  
 (732) „Malwa” Tea Wojciech Fabisiak, Lubiszyn, PL.  
 (540)



Kolor znaku: pomarańczowy, czerwony, ciemnozielony, jasnozielony, biały, różowy, zielony, czarny, beżowy, jasnopomarańczowy  
 (531) 2.9.1, 5.3.13, 5.5.19, 5.7.9, 5.7.21, 5.13.25, 17.5.1, 17.5.19, 25.1.1, 26.1.2, 27.5.1, 29.1.15  
 (510), (511) **05** herbata lecznicza, napoje lecznicze, zioła lecznicze, nalewki z ziół do celów leczniczych, wyciągi z ziół do celów leczniczych, herbata ziołowa, zioła suszone do celów leczniczych, mieszanki ziołowe do celów leczniczych, **30** herbata, herbata mrożona, herbata owocowa, herbata instant, **35** usługi handlu detalicznego i/lub hurtowego dla osób trzecich w zakresie ziół, ziół leczniczych, herbat ziołowych, ziół suszonych, herbat, kompozycji ziół i owoców, herbat owocowych, mieszanek herbat, kompozycji herbat, **39** konfekcjonowanie i pakowanie ziół, konfekcjonowanie i pakowanie herbat.

(111) **225652** (220) 2008 10 21 (210) 347688  
 (151) 2010 03 16 (441) 2009 02 02  
 (732) P.P.H. MOSKITO Marek Jeleń, Tarnów, PL.

(540)



Kolor znaku: czarny, jasnozielony

(531) 26.11.1, 27.5.1, 29.1.12

(510), (511) **19** siatki okienne niemetalowe przeciw owadom, narożniki z tworzyw sztucznych do łączenia ramek, kształtowniki z tworzyw sztucznych do łączenia siatki z ramką, moskitiery niemetalowe, **37** usługi w zakresie instalowania siatek okiennych i drzwiowych.

(111) **225653** (220) 2008 10 21 (210) 347689  
 (151) 2010 03 16 (441) 2009 02 02  
 (732) P.P.H. MOSKITO Marek Jeleń, Tarnów, PL.  
 (540) Moskito  
 (510), (511) **37** usługi w zakresie instalowania siatek okiennych i drzwiowych.

(111) **225654** (220) 2008 10 27 (210) 347876  
 (151) 2010 03 02 (441) 2009 02 02  
 (732) Polski Koncern Naftowy ORLEN Spółka Akcyjna, Płock, PL.  
 (540)



Kolor znaku: niebieski, biały, zielony, czerwony

(531) 1.15.5, 25.7.1, 25.7.4, 26.4.2, 27.5.1, 29.1.14

(510), (511) **04** paliwa, gazy płynne, benzyny silnikowe, oleje napędowe, oleje opałowe, oleje przemysłowe, oleje silnikowe, paliwa silnikowe, lotnicze, smary, **16** publikacje drukowane, materiały drukowane, magazyny, talony, kwity, etykiety papierowe, nalepki, materiały piśmienne, ręczne urządzenia drukujące, stemple do użytku biurowego, segregatory do akt, czeki podróżne, materiały szkoleniowe i instruktażowe, materiały z tworzyw sztucznych do pakowania (nie ujęte w innych klasach), folia polipropylenowa do pakowania, **35** usługi reklamy radiowej, telewizyjnej, reklama za pośrednictwem sieci komputerowej i nadruku na ubraniach roboczych, reklama prasowa, rozpowszechnianie materiałów reklamowych, zgrupowanie na rzecz osób trzecich towarów w sklepach stacji paliw pozwalające nabywcy wygodnie je oglądać i kupować w zakresie następujących towarów: artykuły spożywcze, przemysłowe, motoryzacyjne, papiernicze, czasopisma, książki, mapy, atlasy samochodowe oraz inne materiały powszechnego użytku, usługi w zakresie obrotu hurtowego i detalicznego paliwami stałymi, ciekłymi, gazowymi, produktami pochodnymi, wyrobami chemicznymi i ich półproduktami, usługi w zakresie organizacji i zarządzania programami lojalnościowymi dla klientów, usługi w zakresie zarządzania zakupami i transakcjami, usługi w zakresie prowadzenia i wyceny działalności gospodarczej, usługi dotyczące prowadzenia ksiąg rachunkowych i sporządzania wyciągów z kont, usługi sprzedaży paliw, olejów, smarów i płynów chłodniczych do pojazdów mechanicznych, **37** usługi w zakresie obsługi pojazdów, usługi myjni pojazdów, usługi motoryzacyjne prowadzone na stacjach paliw, smarowanie, konserwacja, czyszczenie, zabezpieczanie pojazdów przed korozją, stacje obsługi samochodów, tankowanie, wymiana olejów, naprawy samochodów, pojazdów, przyczep, wymiana opon, bieżnikowanie opon, **43** usługi

gastronomiczne na stacjach paliw, bary szybkiej obsługi, restauracje, kawiarnie, usługi hotelarskie.

(111) **225655** (220) 2008 10 27 (210) 347893  
(151) 2010 01 11 (441) 2009 02 02  
(732) Viacom International Inc., New York, US.

(540) RĄCZUSIE

(510), (511) **18** parasolki, torby na zakupy, plecaki, torby na ramię, torby kurierskie, torebki damskie, portfele i portmonetki, torby sportowe, torby podróżne na ubrania, tornistry szkolne, sakiewki nie z metali szlachetnych, torby turystyczne, torby plażowe, **25** kostiumy kąpielowe, płaszcze kąpielowe, stroje plażowe, paski odzieżowe, szorty, zakłady, marynarki, płaszcze, skarpetki, obuwie, chusty, swetry, kostiumy na halloween, kostiumy namaskarady, stroje sceniczne i kostiumy postaci, odzież, rękawiczki, stroje gimnastyczne, nauszniki, szale, piżamy, kałesony, koszule, bielizna wchłaniająca pot, stroje narciarskie, spodnie, daszki osłaniające przed słońcem, szelki, kołnierzyki, bielizna, podkoszulki, kombinezony, nakrycia głowy, **28** gry i zabawki, karty do gry, gry w rzutki i strzałki, lalki, zabawki nadmuchiwane, zabawki pluszowe, pluszowe misie, zabawki ruchome oraz akcesoria do nich; gry automatyczne inne niż telewizyjne, urządzenia do gier elektronicznych innych niż telewizyjne, wolnostojące urządzenia do gier elektronicznych z zastosowaniem CD-romów, gry automatyczne lub na żetony; artykuły sportowe, kije golfowe, piłki do gier, małe piłki do gier, piłki baseballowe, piłki futbolowe, kije baseballowe, ozdoby choinkowe (z wyjątkiem artykułów oświetleniowych i słodczy), **41** usługi rozrywkowe w formie lunaparków oraz parków rozrywki z przejażdżkami, rozrywka, działalność sportowa i kulturalna, montaż programów radiowych i telewizyjnych, produkcja filmów oraz transmitowanie widowisk rozrywkowych; produkcja filmów i audycji animowanych; usługi studiów filmowych i telewizyjnych; organizowanie i prowadzenie filmowych i telewizyjnych programów rozrywkowych, w tym przedstawień i widowisk na żywo, publikowanie książek, pism i periodyków; usługi informacji o programach telewizyjnych świadczące dla zarejestrowanych grup użytkowników poprzez światową sieć komputerową, Internet oraz bazy danych udostępniane online; organizowanie i prowadzenie przedstawień tanecznych, organizowanie i prowadzenie przedstawień muzycznych, organizowanie i prowadzenie ceremonii wręczenia nagród filmowych; organizowanie i prowadzenie przedstawień komediowych, organizowanie i prowadzenie konkursów oraz zawodów sportowych z udziałem publiczności; organizowanie i prowadzenie koncertów; organizowanie i prowadzenie telewizyjnych programów informacyjnych; organizowanie konkursów talentów oraz muzycznych i telewizyjnych ceremonii wręczenia nagród; organizowanie i prowadzenie pokazów mody; dostarczanie informacji o imprezach rozrywkowych.

(111) **225656** (220) 2008 10 30 (210) 348075  
(151) 2010 02 04 (441) 2009 02 02  
(732) BIOTON SPÓŁKA AKCYJNA, Macierzysz, PL.

(540) METFARON

(510), (511) **05** produkty farmaceutyczne, leki biotechnologiczne oraz antybiotyki; preparaty biologiczne do celów medycznych, z wyłączeniem weterynaryjnych; substancje dietetyczne przystosowane do celów medycznych, dodatki odżywcze do celów leczniczych.

(111) **225657** (220) 2008 11 04 (210) 348247  
(151) 2010 02 08 (441) 2009 02 16  
(732) Instytut Maszyn Spożywczych Spółka z o.o., Warszawa, PL.

(540)



Kolor znaku: niebieski, biały

(531) 26.4.1, 26.4.5, 26.11.1, 27.5.1, 29.1.12

(510), (511) **01** nawozy do użytku gleby, **07** maszyny i urządzenia wykorzystywane w przetwórstwie żywności, formy do maszyn,

narzędzia jako części maszyn, maszyny dla rolnictwa i leśnictwa, elektryczne urządzenia kuchenne zawarte w tej klasie, **11** elektryczne naczynia do gotowania, elektryczne kotły, elektryczne formy do wypiekania ciasta, elektryczne formy do wypiekania wafli, elektryczne urządzenia kuchenne zawarte w tej klasie, **35** usługi w zakresie sprzedaży hurtowej drewna, materiałów budowlanych, maszyn i urządzeń rolniczych oraz dodatkowego wyposażenia, maszyn i urządzeń innych niż rolnicze, usługi w zakresie sprzedaży detalicznej drewna, materiałów budowlanych, maszyn i urządzeń rolniczych oraz dodatkowego wyposażenia, maszyn i urządzeń innych niż rolnicze, **37** usługi związane z wykonywaniem budynków, usługi przedsiębiorstw specjalizujących się w zakresie budownictwa, rozbiora budynków, restauracja istniejących budynków, nadzór budowlany, naprawa i konserwacja maszyn i urządzeń, usługi związane z wypożyczaniem narzędzi i sprzętu budowlanego, **41** usługi przedszkoli, usługi szkół, usługi edukacyjne warsztatów szkolnych, **42** badania naukowe i prace rozwojowe w dziedzinie nauk rolniczych i technologii produkcji maszyn, **43** usługi obiektów noclegowych turystycznych i miejsc tymczasowego zakwaterowania, **44** hodowla zwierząt.

(111) **225658** (220) 2008 11 12 (210) 348470  
(151) 2010 02 08 (441) 2009 02 16  
(732) „ABATEC” Monika Pańko, Słupsk, PL.  
(540)



Kolor znaku: czarny, zielony, biały

(531) 1.13.1, 1.13.15, 26.15.1, 27.5.1, 29.1.13

(510), (511) **19** drewniane elementy dla budownictwa, belki i balustrady, okna i drzwi niemetalowe, futryny, ościeżnice i ramy niemetalowe, rury i kształtki niemetalowe, materiały budowlane niemetalowe, listwy boazerijne, bramy niemetalowe, deski, drewno podłogowe, fornir, kraty niemetalowe, klinkier, okiennice niemetalowe, palisady, więźba dachowa, krokwie, ogrodzenia niemetalowe, okładziny drewniane, baseny kąpielowe niemetalowe, drewno użytkowe, altany, drewno budowlane, baseny pływakie niemetalowe, drewno i wióry, drewno obrobione, tarca, schody, stopnie niemetalowe, **35** usługi sprzedaży wyrobów drewnianych, **40** usługi w zakresie ścinania i sprzedaży drewna, usługi stolarstwa inne niż meblowe, usługi ciesielstwa, usługi tartaczne.

(111) **225659** (220) 2008 11 12 (210) 348526  
(151) 2010 03 18 (441) 2009 02 16  
(732) UPOS System Spółka z o.o., Knurów, PL.  
(540)



Kolor znaku: granatowy

(531) 26.13.25, 27.5.1, 29.1.4

(510), (511) **09** kasy rejestrujące, maszyny liczące, sprzęt przetwarzający dane i komputery, **41** nauczanie; organizacja szkoleń, **42** projektowanie i rozwój komputerowego sprzętu i oprogramowania.

(111) **225660** (220) 2008 11 13 (210) 348552  
(151) 2010 03 18 (441) 2009 02 16  
(732) F.U.H. „MOTOBOX” Józef Wójcik, Bielsko-Biała, PL.  
(540)



(531) 26.11.2, 27.5.1

(510), (511) **35** zgrupowanie na rzecz osób trzecich motocykli, części zamiennych i akcesorii do nich pozwalające nabywcy wygodnie je oglądać i kupować w salonie, hurtowni, sklepie oraz na stronie internetowej wykorzystując zamówienia korespondencyjne, przez środ-

ki telekomunikacyjne i internetowe, **37** obsługa i serwis pojazdów zwłaszcza motocykli.

(111) **225661** (220) 2008 11 14 (210) 348607  
 (151) 2010 02 05 (441) 2009 02 16  
 (732) ANDY Ręczne Malowanie Ceramiki Użytkowej  
 Eksport-Import Andrzej Potocki, Tomaszów Bolesławiecki, PL.  
 (540)



(531) 26.1.2, 26.1.4, 27.5.1  
 (510), (511) **20** oprawy do przyborów kuchennych, rękojeści ceramiczne sztucców, dekoracje przystawne do zastawy stołowej, oprawy do szczotek, osprzęt niemetalowy do mebli, gałki do szuflad i mebli z ceramiki, **21** wyroby z ceramiki, porcelany, kamionki, szkła dla gospodarstwa domowego; zestawy stołowe, kubki, filiżanki, talerze, miski ceramiczne, czary, cukiernice, solniczki, dzbanki, zapiekanki, półmiski, wazy, łyżki do mieszania i łyżki wazowe z ceramiki, lejki, serwetniki nie z metali szlachetnych, łopatkki, galanteria ceramiczna; bibeloty z ceramiki; skarbonki niemetalowe, pojemniki kuchenne, korki do butelek z ceramiki; zestawy kuwet; tace do użytku domowego, zestawy do przypraw, koziołki na sztucce, świeczniki, kandelabry, fajans; doniczki do kwiatów nie z metali szlachetnych, figurki ceramiczne **35** usługi w zakresie pośrednictwa handlowego polegające na gromadzeniu towarów z klasy 20: oprawy do przyborów kuchennych, rękojeści ceramiczne sztucców, dekoracje przystawne do zastawy stołowej, oprawy do szczotek, osprzęt niemetalowy do mebli, gałki do szuflad i mebli z ceramiki i klasy 21: wyroby z ceramiki, porcelany, kamionki, szkła dla gospodarstwa domowego; zestawy stołowe, kubki, filiżanki, talerze, miski ceramiczne, czary, cukiernice, solniczki, dzbanki, zapiekanki, półmiski, wazy, łyżki do mieszania i łyżki wazowe z ceramiki, lejki, serwetniki nie z metali szlachetnych, łopatkki, galanteria ceramiczna; bibeloty z ceramiki; skarbonki niemetalowe, pojemniki kuchenne, korki do butelek z ceramiki; zestawy kuwet; tace do użytku domowego, zestawy do przypraw, koziołki na sztucce, świeczniki, kandelabry; fajans; doniczki do kwiatów nie z metali szlachetnych, figurki ceramiczne oraz udostępnianiu ich klientom w celu obejrzenia i nabycia (prowadzenie punktów sprzedaży detalicznej, hurtowni), oraz w ramach sprzedaży wysyłkowej poprzez Internet; usługi w zakresie pośrednictwa handlowego polegające na kompleksowej ofercie wyżej wymienionych w wykazie towarów podkreślającej ich zalety oraz umożliwiającej nabywcom rozeznanie i zakup tych towarów, fachowe doradztwo handlowe, **37** usługi w zakresie malowania, zdobienia dekoracyjnego wyrobów z ceramiki, fajansu, porcelitu, porcelany; kamionki oraz szkła dla gospodarstwa domowego, **42** usługi w zakresie wzornictwa przemysłowego, doradztwo i ekspertyzy w tym zakresie; projektowanie zdobień na wyrobach z ceramiki, wyrobów nie z metali szlachetnych, usługi artystów grafików.

(111) **225662** (220) 2008 11 19 (210) 348816  
 (151) 2010 03 04 (441) 2009 03 02  
 (732) NYLONBOR Spółka z ograniczoną odpowiedzialnością,  
 Sochaczew, PL.  
 (540)



Kolor znaku: niebieski, czarny, biały  
 (531) 15.7.1, 26.4.2, 27.5.1, 29.1.13  
 (510), (511) **01** tworzywa sztuczne w stanie surowym, tworzywa sztuczne techniczne, półfabrykaty z tworzyw sztucznych, w tym w formie płyt, wałków, prętów, tulei, produkty chemiczne stosowa-

ne w przemyśle, **17** tworzywa sztuczne półprzetworzone, wyroby z tworzyw sztucznych.

(111) **225663** (220) 2008 11 24 (210) 348944  
 (151) 2010 03 16 (441) 2009 03 02  
 (732) PROCHEM S.A., Warszawa, PL.  
 (540)



Kolor znaku: żółty, pomarańczowy, granatowy  
 (531) 25.7.1, 25.7.3, 27.5.1, 29.1.13  
 (510), (511) **35** badania opinii publicznej, badanie rynku, sondaże opinii publicznej, zestawienie informacji statystycznych, **41** organizowanie konkursów edukacyjnych lub rozrywkowych.

(111) **225664** (220) 2008 11 26 (210) 349091  
 (151) 2010 02 17 (441) 2009 03 02  
 (732) SIDE LA S.A., Montevideo, UY.  
 (540)



Kolor znaku: pomarańczowy, czarny, niebieski, żółty, szary  
 (531) 1.15.15, 26.4.9, 27.5.1, 29.1.15  
 (510), (511) **01** substancje używane jako kleje, spoiwa, lepiszcza i uszczelki; substancje używane do produkcji klejów, spoiw i lepiszczy; kleje, spoiwa, lepiszcza, wszystkie w/w towary zawarte w tej klasie, **16** kleje i lepiszcza do użytku bibliotecznego, oprawiania książek i materiałów piśmiennych; kleje do papieru lub do użytku domowego.

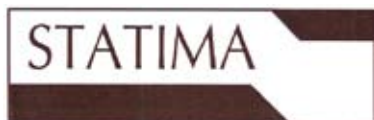
(111) **225665** (220) 2008 12 02 (210) 349316  
 (151) 2010 03 09 (441) 2009 03 16  
 (732) Fundacja WSPÓLNOTA GDAŃSKA, Gdańsk, PL.  
 (540)



Kolor znaku: ciemnoczerwony  
 (531) 24.9.2, 24.9.5, 24.13.25, 26.1.2, 29.1.1  
 (510), (511) **35** usługi specjalistycznego doradztwa w zakresie działalności gospodarczej, prowadzenie działalności handlowej, hurtowej i detalicznej, w tym i za pośrednictwem globalnej sieci internetowej, a także wysyłkowej książek, dzieł sztuki i pamiątek, pozyskiwanie i systematyzacja danych do komputerowych baz danych, reklama, **36** tworzenie funduszy dla nagród i stypendiów dla osób w trudnej sytuacji ekonomicznej oraz pozyskiwanie mecenatu dla osób szczególnie uzdolnionych, organizacja zbiorów publicznych, w tym i na cele dobroczynne, **41** kreowanie i organizowanie imprez kulturalnych, artystycznych, edukacyjnych, sportowych i naukowych, organizowanie seminariów, konferencji i wykładów, zlotów, debat publicznych, wieców i zgromadzeń publicznych, tworzenie inicjatyw edukacyjnych i wychowawczych w szczególności edukacji

kulturalnej i historycznej, działalność wydawnicza, działalność związana z produkcją i rozpowszechnianiem filmów, nagrań VIDEO, programów telewizyjnych, nagrań dźwiękowych i muzycznych, pozaszkolne formy edukacji, kształcenie ustawiczne dorosłych i pozostałe formy kształcenia.

(111) **225666** (220) 2008 12 02 (210) 349319  
 (151) 2010 03 09 (441) 2009 03 16  
 (732) KANCELARIA „STATIMA” Spółka z ograniczoną odpowiedzialnością, Katowice, PL.  
 (540)



Kolor znaku: biały, brązowy

(531) 26.13.25, 27.5.1, 29.1.12

(510), (511) **35** doradztwo w zakresie organizacji i zarządzania działalnością gospodarczą, doradztwo w zakresie prowadzenia działalności gospodarczej, doradztwo specjalistyczne w sprawach działalności gospodarczej, doradztwo w zakresie zarządzania personalnego, pomoc przy zarządzaniu przedsiębiorstwami przemysłowymi lub handlowymi, pomoc w prowadzeniu działalności gospodarczej, pomoc w zakresie zarządzania, profesjonalne zarządzanie działalnością artystyczną, badania w dziedzinie działalności gospodarczej, ekspertyzy w działalności gospodarczej; usługi agencji reklamowych obejmujące badanie opinii publicznej, badanie rynku, dobór personelu za pomocą metod psychotechnicznych, dystrybucję materiałów reklamowych, uaktualnianie materiałów reklamowych, rozpowszechnianie ogłoszeń reklamowych, sondaże opinii, rekrutację personelu, rozlepianie plakatów reklamowych, rozpowszechnianie próbek, rozpowszechnianie materiałów reklamowych, publikowanie tekstów reklamowych, rozpowszechnianie ogłoszeń reklamowych, reklamy, wynajem czasu reklamowego we wszystkich środkach przekazu, wynajmowanie miejsc na umieszczanie ogłoszeń lub reklam, wypożyczanie materiałów reklamowych; prowadzenie sklepu z narzędziami technologii informacyjnej i komunikacyjnej, prowadzenie hurtowni z następującymi wyrobami: materiały budowlane, wyposażenie sanitarne, drewno, wyroby metalowe, sprzęt i dodatkowe wyposażenie hydrauliczne i grzejne, maszyny i urządzenia, komputery, urządzenia peryferyjne i oprogramowanie, **36** usługi agencji kredytowych obejmujące usługi biur kredytowych, sporządzanie umów kredytowych, spłaty ratalne; usługi agencji ściągania wierzytelności oraz należności; usługi agencji nieruchomości obejmujące zarządzanie, administrowanie i pośrednictwo nieruchomościami i majątkiem nieruchomości oraz usługi likwidacji przedsiębiorstw; doradztwo w sprawach finansowych, usługi i analizy finansowe, sponsorowanie i transakcje finansowe, operacje bankowe i finansowe, weryfikacja czeków, usługi powiernicze, **42** projektowanie budynków, doradztwo budowlane; doradztwo w zakresie sprzętu komputerowego, konserwacja oprogramowania komputerowego, **45** badania i usługi prawne.

(111) **225667** (220) 2008 12 03 (210) 349433  
 (151) 2010 03 18 (441) 2009 03 16  
 (732) MEGA SERVICE CENTRUM Spółka z ograniczoną odpowiedzialnością, Katowice, PL.  
 (540)



Kolor znaku: niebieski, biały

(531) 24.15.2, 27.5.1, 29.1.12

(510), (511) **37** czyszczenie budynków od wewnątrz, czyszczenie budynków od zewnątrz, wypożyczanie maszyn do czyszczenia, oczyszczanie dróg, wynajem sprzętu do czyszczenia dróg, **39** transport i wyładunek odpadów, **40** niszczenie odpadów, niszczenie odpadków, recykling odpadów i odpadków, unieszkodliwianie odpadów (przetwarzanie), spalanie odpadków, spalanie śmieci.

(111) **225668** (220) 2008 12 11 (210) 349837  
 (151) 2010 02 04 (441) 2009 03 16  
 (732) BIOTON Spółka Akcyjna, Warszawa, PL.  
 (540) LIGRAFIN  
 (510), (511) **05** produkty farmaceutyczne, suplementy diety do celów medycznych.

(111) **225669** (220) 2008 12 19 (210) 350190  
 (151) 2010 03 18 (441) 2009 03 30  
 (732) „FOX” Spółka z ograniczoną odpowiedzialnością, Warszawa, PL.  
 (540)

**FISHER**

(531) 26.11.1, 27.5.1

(510), (511) **03** środki do szlifowania, papier ścierny, papier ścierny wodoodporny, polerujący, szmerglowy, płótno ścierne, polerujące, szmerglowe, siatki szlifierskie, **07** narzędzia ścierne napędzane silnikiem; tarcze tnące, tarcze szlifierskie, krążki ścierne z płótna ściernego; samoprzylepne, samoprzyczepne w tym również z papieru ściernego i włókniny szlifierskiej, arkusze ścierne z papieru i płótna ściernego oraz z włókniny szlifierskiej-będące wymiennymi (pracującymi) częściami narzędzi napędzanych silnikiem, **08** narzędzia ścierne ręczne: arkusze ścierne z papieru ściernego, z płótna ściernego, z włókniny szlifierskiej, krążki ścierne z papieru ściernego, z płótna ściernego, **21** gąbki (ścierne) z nasypem ściernym-do szlifowania i obróbki powierzchni.

(111) **225670** (220) 2008 12 22 (210) 350295  
 (151) 2010 03 09 (441) 2009 03 30  
 (732) STOKELY-VAN CAMP, INC., Chicago, US.  
 (540)



(531) 1.15.3, 27.5.1, 27.5.24

(510), (511) **32** bezalkoholowe, niegazowane napoje o smaku owocowym.

(111) **225671** (220) 2009 01 05 (210) 350556  
 (151) 2010 03 12 (441) 2009 04 14  
 (732) CREDITREFORM POLSKA Spółka z ograniczoną odpowiedzialnością, Warszawa, PL.  
 (540)

**PDPool**

Kolor znaku: niebieski

(531) 27.5.1, 29.1.4

(510), (511) **09** dane na nośnikach optycznych, software oprogramowanie dla komputerów, nagrany i ładowalny, **35** agencje informacji handlowej, prowadzenie wywiadu gospodarczego, analizy kosztów, badania w dziedzinie działalności gospodarczej, badanie i analizy rynku, doradztwo w zakresie organizowania i prowadzenia działalności gospodarczej, wycena działalności handlowej, informacja



o działalności gospodarczej, pozyskiwanie danych do komputerowych baz danych, systematyzacja danych w komputerowych bazach danych, komputerowe zarządzanie plikami, pomoc przy zarządzaniu przedsiębiorstwami przemysłowymi lub handlowymi, pomoc w zakresie zarządzania, pozyskiwanie informacji o działalności gospodarczej, prognozy ekonomiczne, wyszukiwanie informacji w plikach komputerowych dla osób trzecich, wyszukiwanie w komputerowych bazach danych, zarządzanie zbiorami informatycznymi, doradztwo handlowe, informacje statystyczne, kalkulacje matematyczne scoring ryzyka kredytowego, konsultacje w dziedzinie zarządzania sprawami handlu, zarządzanie ryzykiem handlowym, usługi marketingowe, udostępnianie bazy danych, analizy ryzyka handlowego, **36** agencje ściągania wierzycelności (należności), windykacja, analizy finansowe, doradztwo w sprawach ubezpieczeniowych, doradztwo finansowe, informacje finansowe, informacja o ubezpieczeniach, operacje finansowe, pośrednictwo ubezpieczeniowe, transakcje finansowe, obrót wierzytelnościami i ich obsługa, factoring, **41** organizowanie i prowadzenie konferencji, organizowanie i prowadzenie seminariów, **42** administrowanie sieciowymi stronami komputerowymi, instalacje oprogramowania komputerowego, aktualizacja oprogramowania komputerowego, powielanie oprogramowania komputerowego, projektowanie systemów komputerowych, konwersja danych lub dokumentów na formę elektroniczną, konwersja danych przez programy komputerowe, instalacja, konserwacja, powielanie, projektowanie, wypożyczanie oprogramowania komputerowego.

(111) **225672** (220) 2009 01 06 (210) 350572  
 (151) 2010 03 09 (441) 2009 04 14  
 (732) Firma Handlowa TOPGAN Michał Julian Błażowski, Tychy, PL.  
 (540)



Kolor znaku: biały, granatowy  
 (531) 26.4.2, 26.4.16, 26.4.18, 27.5.1, 29.1.12  
 (510), (511) **09** okulary słoneczne, **35** usługi prowadzenia sklepu/hurtowni z okularami słonecznymi, stojakami na okulary, etui i futerałami na okulary, woreczkami na okulary, czapkami i kapeluszami.

(111) **225673** (220) 2009 01 06 (210) 350573  
 (151) 2010 03 09 (441) 2009 04 14  
 (732) Firma Handlowa TOPGAN Michał Julian Błażowski, Tychy, PL.  
 (540)



Kolor znaku: pomarańczowy, czarny  
 (531) 27.5.1, 29.1.12  
 (510), (511) **09** okulary słoneczne, **35** usługi prowadzenia sklepu/hurtowni z okularami słonecznymi, stojakami na okulary, etui i futerałami na okulary, woreczkami na okulary, czapkami i kapeluszami.

(111) **225674** (220) 2009 01 15 (210) 350833  
 (151) 2010 03 17 (441) 2009 04 27  
 (732) Zakłady Farmaceutyczne POLPHARMA S.A.,  
 Starogard Gdański, PL.  
 (540) TECAVAL

(510), (511) **05** produkty farmaceutyczne, suplementy diety do celów wspomagających leczenie.

(111) **225675** (220) 2009 01 15 (210) 350834  
 (151) 2010 03 17 (441) 2009 04 27  
 (732) Zakłady Farmaceutyczne POLPHARMA S.A.,  
 Starogard Gdański, PL.  
 (540) TEMIDEXOL

(510), (511) **05** produkty farmaceutyczne, suplementy diety do celów wspomagających leczenie.

(111) **225676** (220) 2009 01 19 (210) 350990  
 (151) 2010 02 18 (441) 2009 04 27  
 (732) Mikea-Baltic Karol Jabłoński, Warszawa, PL.  
 (540)



Kolor znaku: niebieski, biały  
 (531) 2.1.8, 26.4.1, 26.4.2, 26.4.14, 26.4.18, 27.5.1, 29.1.12  
 (510), (511) **05** odżywki dla sportowców, suplementy diety do celów leczniczych, **10** pasy masujące do odchudzania, pasy podtrzymujące mięśnie brzucha, pasy do celów leczniczych, przyrządy do masażu kosmetycznego, masażery, aparaty do masażu, rękawice do masażu, **25** odzież sportowa, obuwie sportowe, sportowe nakrycia głowy, **28** artykuły sportowe i gimnastyczne, przyrządy gimnastyczne, przyrządy mechaniczne do gimnastyki, rzutki, strzałki do gry, piłki, worki treningowe, sprzęt sportowy, sprzęt do fitness: rowerki, hantle, ławki, rowery treningowe stacjonarne, torby na sprzęt sportowy.

(111) **225677** (220) 2009 01 20 (210) 351047  
 (151) 2010 03 10 (441) 2009 04 27  
 (732) MASTER PROFIT GAWRYLUK Spółka Jawna, Kętrzyn, PL.  
 (540)



Kolor znaku: czerwony, niebieski  
 (531) 26.2.1, 27.5.1, 29.1.12  
 (510), (511) **36** usługi bankowe, usługi kas oszczędnościowych, usługi finansowania pożyczek, pożyczki pod zastaw, pożyczki hipoteczne pod zastaw, lokaty kapitału, inwestycje finansowe.

(111) **225678** (220) 2009 01 23 (210) 351190  
 (151) 2010 02 26 (441) 2009 04 27  
 (732) ZOTT GmbH & Co. KG, Mertingen, DE.  
 (540) Myszkowe rożki

(510), (511) **29** mleko, produkty mleczne, w szczególności mleko pitne, zsiadłe mleko, maślanka, jogurt, jogurt owocowy, jogurt czekoladowy lub kakaowy, niealkoholowe napoje na bazie mleka (z przeważającą ilością mleka), kefir, śmietana, miękkie sery białe, miękkie sery białe z dodatkiem owoców i ziół, desery składające się głównie z mleka, z dodatkiem żelatyny i/lub skrobi jako spoiwa oraz aromatów i przypraw, masło, masło klarowane, ser i przetwory serowe, mleko i serwatka w proszku stosowane w żywności dla ludzi, dietetyczne jogurty dla celów niemedycznych, **30** puddingi, lody jadalne, proszek do przygotowywania lodów.

(111) **225679** (220) 2009 01 29 (210) 351403  
 (151) 2010 02 18 (441) 2009 05 11  
 (732) Integer.pl S.A., Kraków, PL.  
 (540) PACZKOMAT

(510), (511) **06** metalowe skrzynki, pojemniki i kontenery służące do sortowania, przechowywania i wydawania paczek i przesyłek, **09** urządzenia automatyczne i ich części służące do sortowania i wydawania paczek i przesyłek, elektroniczne systemy powiadamiania, **39** usługi w zakresie transportu, pakowania, przechowywania i dostarczania przesyłek i paczek do automatycznych urządzeń pocztowych.

(111) **225680** (220) 2009 01 30 (210) 351425  
 (151) 2010 03 12 (441) 2009 05 11  
 (732) „MULTI-MAC” SPÓŁKA Z OGRANICZONĄ  
 ODPOWIEDZIALNOŚCIĄ, Łódź, PL.

(540)



Kolor znaku: biały, czerwony

(531) 26.3.1, 26.4.1, 29.1.12

(510), (511) **35** zgromadzenie, na rzecz osób trzecich tak aby umożliwić zakup hurtowy i detaliczny oraz za pomocą katalogów przesyłanych pocztą lub za pomocą środków komunikacji elektronicznej, towarów: sprężarki, osuszacze, filtry, urządzenia do uzdatniania sprężonego powietrza, urządzenia na sprężone powietrze, reduktory ciśnienia, regulatory ciśnienia, zbiorniki ciśnieniowe, urządzenia i systemy uzdatniania sprężonego powietrza, pompy próżniowe, dmuchawy do sprężania i zasysania, urządzenia do wydmuchu i nadmuchu oraz akcesoria używane w procesach wydmuchu i nadmuchu, odkurzacze przemysłowe, dysze, dysze chłodzące, dysze grzebieniowe, jonizatory, tłumiki, noże powietrzne, kurtyny powietrzne, szybkozłącza, węże spiralne, przewody pneumatyczne, balansery, urządzenia próżniowe i akcesoria do urządzeń próżniowych oraz procesów wykorzystujących próżnię, zwijadła, urządzenia do transportu pneumatycznego, główki ciągnieł, łożyska, łożyska toczne, łożyska ślizgowe, prowadnice liniowe, oprawy łożyskowe, separatory, urządzenia do ssania powietrza, odpylania, detektory, sterowniki, mierniki: przepływu, poziomu hałasu i ładunków elektrostatycznych, elektrozawory, urządzenia do kontrolowania przepływu powietrza, **37** instalowanie, konserwacja oraz naprawa urządzeń i instalacji sprężonego powietrza, niskiego ciśnienia oraz próżni, **42** usługi: pomiary i badania w zakresie techniki sprężonego powietrza, ekspertyzy techniczne w zakresie sprężonego powietrza, opracowywanie projektów technicznych w zakresie sprężonego powietrza, doradztwo w zakresie planowania zużycia energii.

(111) **225681** (220) 2009 02 04 (210) 351628

(151) 2010 03 12 (441) 2009 05 11

(732) Senju Pharmaceutical Co., Ltd, Osaka, JP.

(540) SENJU

(510), (511) **05** produkty farmaceutyczne, preparaty okulistyczne, krople do oczu, lecznicze roztwory okulistyczne, preparaty i roztwory do przemywania oczu, preparaty i roztwory do stosowania ze szklami kontaktowymi, w tym preparaty i roztwory do czyszczenia szkieł kontaktowych, preparaty i roztwory do dezynfekcji szkieł kontaktowych, preparaty i roztwory do nawilżania szkieł kontaktowych, preparaty i roztwory do moczenia i przechowywania szkieł kontaktowych.

(111) **225682** (220) 2009 02 23 (210) 352429

(151) 2010 03 17 (441) 2009 06 08

(732) „POLSKIE OGRODY” Spółka z ograniczoną odpowiedzialnością, Legnica, PL.

(540)

# GRANUCALK

Kolor znaku: czerwony

(531) 27.5.1, 29.1.1

(510), (511) **01** nawozy wapniowe ogrodnicze, nawozy wapniowe rolnicze.

(111) **225683** (220) 2009 02 23 (210) 352430

(151) 2010 03 17 (441) 2009 06 08

(732) „POLSKIE OGRODY” Spółka z ograniczoną odpowiedzialnością, Legnica, PL.

(540)

# FORTEFOSKA

Kolor znaku: czerwony

(531) 27.5.1, 29.1.1

(510), (511) **01** nawozy azotowe ogrodnicze, nawozy azotowe rolnicze.

(111) **225684** (220) 2009 02 26 (210) 352627

(151) 2010 03 17 (441) 2009 06 08

(732) PBS Polska Spółka z o.o., Warszawa, PL.

(540)



(531) 26.13.25, 27.5.1

(510), (511) **03** kosmetyki, szampony, mydła toaletowe, chusteczki nasączone płynem kosmetycznym.

(111) **225685** (220) 2009 02 26 (210) 352633

(151) 2010 03 17 (441) 2009 06 08

(732) Michael R. Bloomberg, New York, US.

(540) BLOOMBERG PHILANTHROPIES

(510), (511) **36** usługi w zakresie dobroczynności, a mianowicie, przekazywanie dotacji finansowych w obszarze usług dla ludności, sztuki, kultury, nauk humanistycznych, zdrowia publicznego, badań z zakresu medycyny, kształcenia, środowiska, zwierząt, spraw zagranicznych i międzynarodowych, religii i organizacji pożytku wzajemnego.

(111) **225686** (220) 2009 02 26 (210) 352634

(151) 2010 03 17 (441) 2009 06 08

(732) Michael R. Bloomberg, New York, US.

(540) BLOOMBERG FAMILY FOUNDATION

(510), (511) **16** publikacje, a mianowicie raporty, kompendia, katalogi, mapy, broszury, materiały źródłowe, okólniki, książeczki, ulotki, czasopisma i magazyny dotyczące dobroczynności, w tym usług dla ludności, sztuki, kultury, nauk humanistycznych, zdrowia publicznego, badań z zakresu medycyny, kształcenia, środowiska, zwierząt, spraw zagranicznych i międzynarodowych, religii i organizacji pożytku wzajemnego, **35** promowanie świadomości publicznej oraz organizowanie ludzi dla podejmowania przedsięwzięć promujących publiczną świadomość w zakresie usług dla ludności, sztuki, nauk humanistycznych, zdrowia publicznego, badań z zakresu medycyny, kształcenia, środowiska, zwierząt, spraw zagranicznych i międzynarodowych, religii i organizacji pożytku wzajemnego, **36** usługi w zakresie dobroczynności, a mianowicie przyjmowanie i zarządzanie datkami na cele dobroczynne; zbieranie i rozprowadzanie środków dobroczynnych w obszarze usług dla ludności, kultury, sztuki, nauk humanistycznych, zdrowia publicznego, badań z zakresu medycyny, kształcenia, środowiska, zwierząt, spraw zagranicznych i międzynarodowych, religii i organizacji pożytku wzajemnego, **41** usługi edukacyjne, a mianowicie rozwijanie, przygotowywanie i prowadzenie wykładów, seminariów, konferencji i warsztatów, a także wydawanie w trybie on-line publikacji, raportów, kompendiów, katalogów, map, broszur, materiałów źródłowych, okólników, książeczek, ulotek, czasopism, i magazynów dotyczących dobroczynności, w tym usług dla ludności, sztuki, kultury, nauk humanistycznych, zdrowia publicznego, badań z zakresu medycyny, kształcenia, środowiska, zwierząt, spraw zagranicznych i międzynarodowych, religii i organizacji pożytku wzajemnego.

(111) **225687** (220) 2009 02 26 (210) 352636  
 (151) 2010 03 17 (441) 2009 06 08  
 (732) Pabianickie Zakłady Farmaceutyczne Polfa Spółka Akcyjna,  
 Pabianice, PL.  
 (540) OVULAN  
 (510), (511) **05** preparaty farmaceutyczne.

(111) **225688** (220) 2009 02 26 (210) 352637  
 (151) 2010 03 17 (441) 2009 06 08  
 (732) Pabianickie Zakłady Farmaceutyczne Polfa Spółka Akcyjna,  
 Pabianice, PL.  
 (540) FILIGRAN  
 (510), (511) **05** preparaty farmaceutyczne.

(111) **225689** (220) 2009 05 04 (210) 355385  
 (151) 2010 01 28 (441) 2009 08 17  
 (732) „ATHLETIC INTERNATIONAL” Spółka Akcyjna, Warszawa, PL.  
 (540)

卡丽西娅

(531) 28.3  
 (510), (511) **15** instrumenty muzyczne.

(111) **225690** (220) 2009 02 17 (210) 352126  
 (151) 2010 04 26 (441) 2009 05 25  
 (732) Grupa LOTOS Spółka Akcyjna, Gdańsk, PL.  
 (540)



Kolor znaku: czerwony, granatowy, żółty  
 (531) 1.15.15, 5.5.16, 27.5.1, 29.1.13  
 (510), (511) **04** gazy płynne, oleje podstawowe, oleje silnikowe, oleje żeglugowe, oleje przemysłowe, oleje napędowe, oleje opałowe, tłuszcze zawarte w tej klasie, smary, paliwa, paliwa na bazie alkoholu, paliwa lotnicze, benzyny, biopaliwa, **16** druki i publikacje drukowane, karty drukowane związane z listami stałych klientów publikacje drukowane, materiały drukowane, gazety, czasopisma, magazyny, albumy, książki, kalendarze, mapy i atlasy, afisze (plakaty), talony, kwity, etykiety papierowe, nalepki, segregatory do akt, **35** usługi związane z prowadzeniem sprzedaży hurtowej i detalicznej: benzyn, paliw, biopaliw i olejów, usługi w zakresie sprzedaży detalicznej benzyn, paliw, biopaliw, olejów na automatycznych stacjach paliw i na stacjach paliw obsługowych.

(111) **225691** (220) 2009 02 17 (210) 352127  
 (151) 2010 04 26 (441) 2009 05 25  
 (732) Grupa LOTOS Spółka Akcyjna, Gdańsk, PL.  
 (540)



Kolor znaku: czerwony, granatowy, żółty  
 (531) 1.15.15, 5.5.16, 27.5.1, 29.1.13  
 (510), (511) **04** gazy płynne, oleje podstawowe, oleje silnikowe, oleje żeglugowe, oleje przemysłowe, oleje napędowe, oleje opałowe, tłuszcze zawarte w tej klasie, smary, paliwa, paliwa na bazie alkoholu, paliwa lotnicze, benzyny, biopaliwa, **16** druki i publikacje drukowane, karty drukowane związane z listami stałych klientów, publikacje

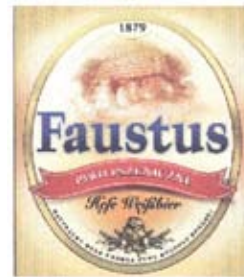
drukowane, materiały drukowane, gazety, czasopisma, magazyny, albumy, książki, kalendarze, mapy i atlasy, afisze (plakaty), talony, kwity, etykiety papierowe, nalepki, segregatory do akt, **35** usługi związane z prowadzeniem sprzedaży hurtowej i detalicznej: benzyn, paliw, biopaliw i olejów, usługi w zakresie sprzedaży detalicznej benzyn, paliw, biopaliw, olejów na automatycznych stacjach paliw i na stacjach paliw obsługowych.

(111) **225692** (220) 2003 06 23 (210) 266504  
 (151) 2010 03 09 (441) 2003 12 29  
 (732) TIM Spółka Akcyjna, Bielsko-Biała, PL.  
 (540)

СЕМЕЙНОЕ ИГРИСТОЕ

(531) 28.5.0  
 (510), (511) **33** wina, wina musujące, wina gazowane.

(111) **225693** (220) 2005 05 16 (210) 295003  
 (151) 2009 12 28 (441) 2005 08 22  
 (732) Browary Warmińsko-Mazurskie „Jurand” Spółka z o.o.,  
 Olsztyn, PL.  
 (540)



Kolor znaku: złoty, beżowy, biały, brązowy, miedziany, oliwkowy, granatowy, czarny, czerwony, pomarańczowy, żółty, kremowy  
 (531) 25.1.1, 27.5.1, 29.1.15  
 (510), (511) **32** piwo, napoje na bazie piwa.

(111) **225694** (220) 2005 07 06 (210) 297473  
 (151) 2010 03 03 (441) 2005 10 17  
 (732) JUTRZENKA COLIAN Spółka z ograniczoną odpowiedzialnością, Opatówek, PL.  
 (540) FAMILIJNE  
 (510), (511) **30** wyroby cukiernicze, słodczyce, cukierki, wyroby czekoladowe, czekoladki, wafelki, batony, ciastka, ciasteczka, herbatniki, wafle.

(111) **225695** (220) 2006 06 01 (210) 311456  
 (151) 2010 03 19 (441) 2006 09 04  
 (732) FA Krosno Spółka Akcyjna, Krosno, PL.  
 (540)



Kolor znaku: czerwony, biały, czarny  
 (531) 26.4.2, 26.4.22, 27.5.1, 29.1.13

(510), (511) **07** przeguby, uchwyty, rozruszniki silników, alternatory jako generatory prądu przemiennego, filtry powietrza chłodnic silników, filtry jako części maszyn lub silników, przeguby uniwersalne, **09** akumulatory elektryczne, **12** sprężyny gazowe, amortyzatory, drążki kierownicze, drążki skrętne do pojazdów, resory, sprężyny amortyzujące samochodowe, resory, sprężyny zawieszenia do pojazdów, amortyzatory zawieszenia w pojazdach, sprzęgła do pojazdów lądowych, przekładnie zębate do pojazdów lądowych, przekładnie bezstopniowe do pojazdów lądowych, przekładnie redukcyjne do pojazdów lądowych, hamulce do pojazdów, .

(111) **225696** (220) 2006 12 06 (210) 318766  
(151) 2010 03 10 (441) 2007 03 19  
(732) NOV-WELD Spółka z ograniczoną odpowiedzialnością, Gdańsk, PL.  
(540)



Kolor znaku: biały, czerwony, czarny  
(531) 27.5.1, 29.1.13

(510), (511) **06** materiały złączne do spawania: druty pełne i rdzeniowe do spawania, napawania, lutowania, **09** uchwyty spawalnicze do spawania łukowego-ręczne, maszynowe, do robotów spawalniczych, uchwyty do cięcia plazmą-ręczne i maszynowe, uchwyty elektrodowe, akcesoria i części szybko zużywające się do wyżej wymienionych uchwytów, elektrody nietopliwe, urządzenia do spawania za pomocą łuku elektrycznego, przyłbice spawalnicze, elektrody spawalnicze, **36** zarządzanie nieruchomościami, administrowanie nieruchomościami.

(111) **225697** (220) 2007 05 08 (210) 324921  
(151) 2010 03 04 (441) 2007 08 20  
(732) GTS Energis Spółka z ograniczoną odpowiedzialnością, Warszawa, PL.  
(540)



Kolor znaku: niebieski  
(531) 26.1.1, 26.3.1, 27.5.1, 29.1.4

(510), (511) **38** usługi telekomunikacyjne; usługi w zakresie transmisji danych, głosu, dźwięku i obrazu; usługi w zakresie przesyłania danych teleinformatycznych z wykorzystaniem protokołu IP; usługi w zakresie udostępniania stałego i komutowanego dostępu do Internetu; usługi telefoniczne-numeracja telefoniczna, połączenia telefoniczne wychodzące i przychodzące; telefonia internetowa, **42** usługi w zakresie zarządzania serwerami sieci www, usługi w zakresie projektowania i administrowania stronami internetowymi; usługi w zakresie tworzenia i utrzymywania stron internetowych dla osób trzecich.

(111) **225698** (220) 2007 06 20 (210) 326739  
(151) 2010 03 18 (441) 2007 10 01  
(732) JM Hologramy-Systemy Zabezpieczeń Holograficznych S.C. Janusz Malinowski, Mateusz Selaszuk, Pietrzykowiec, PL.  
(540)



Kolor znaku: bordowy, biały, fioletowy, jasnofioletowy  
(531) 27.5.1, 29.1.13  
(510), (511) **09** hologramy zabezpieczające, hologramy wzorcowe, matryce holograficzne, folie holograficzne, etykiety holograficzne,

etykiety plombowe zawierające element holograficzny, karty plastikowe zawierające element holograficzny, materiały i produkty techniki holograficznej zawarte w tej klasie, systemy zabezpieczeń holograficznych zawarte w tej klasie, **40** usługi poligraficzne.

(111) **225699** (220) 2007 07 05 (210) 327407  
(151) 2010 03 18 (441) 2007 10 15  
(732) Klinika Kolasieński-Hair Clinic Poznań Jerzy Kolasieński, Swarzędz, PL.  
(540)



Kolor znaku: szary, ciemnożółty

(531) 2.1.1, 2.3.1, 2.3.2, 26.11.3, 27.5.1, 29.1.12

(510), (511) **41** usługi w zakresie działalności edukacyjnej; usługi: edukacja medyczna, organizowanie i prowadzenie warsztatów, treningów, seminariów, konferencji, kongresów, zjazdów, sympozjów, podróży studyjnych, organizowanie wystaw związanych z kulturą, medycyną lub edukacją, publikowanie tekstów innych niż reklamowe, publikowanie książek i materiałów dydaktycznych, edukacyjnych, porady w zakresie edukacji lub kształcenia, kształcenie praktyczne, organizowanie i prowadzenie imprez kulturalno-rozrywkowych, konkursów piękności, balów, zawodów sportowych, obozów sportowych i wakacyjnych, usługi związane z wszelkimi innymi formami edukacji, **42** badania naukowe w dziedzinie medycyny, **44** usługi: medyczne, pomocy medycznej, promocji zdrowia, chirurgii ogólnej, plastycznej, estetycznej i kosmetycznej, medyczne z zakresu gerontologii i geriatrii, ortopedyczne, położnicze, ginekologii kosmetycznej, kosmetyczne, aromaterapii, chiropraktyki, medycznej opieki pielęgniarskiej, rehabilitacji, usługi prowadzenia klinik medycznych, lecznic, szpitali, przychodni, laboratoriów medycznych, usługi opieki zdrowotnej, usługi poradnictwa i konsultacji medycznych.

(111) **225700** (220) 2007 08 13 (210) 328848  
(151) 2010 02 18 (441) 2007 11 26  
(732) MIKROTECH S.A., Krosno, PL.  
(540)



Kolor znaku: granatowy, biały, pomarańczowy

(531) 27.5.1, 29.1.13

(510), (511) **18** plecaki, teczki, torby.

(111) **225701** (220) 2007 09 25 (210) 330549  
(151) 2010 02 26 (441) 2008 01 07  
(732) GLOBAL COSMED GROUP Spółka z ograniczoną odpowiedzialnością Spółka Komandytowa, Radom, PL.  
(540)



Kolor znaku: ciemnoszary, szary, niebieski, żółty, czerwony, srebrny, biały

(531) 3.5.7, 3.5.24, 3.5.25, 27.5.1, 29.1.15

(510), (511) **03** środki czyszczące, preparaty do czyszczenia, polerowania, szorowania i ścierania, preparaty do udroźniania rur odpływowych, toaletowe środki sanitarne, **05** środki bakteriobójcze, odkażające i dezynfekujące.

(111) **225702** (220) 2007 10 01 (210) 330833  
 (151) 2010 01 14 (441) 2008 01 07  
 (732) ZŁOTA FARMACJA Spółka z o.o., Szczecin, PL.  
 (540) UROKOMFORT  
 (510), (511) **05** suplementy diety do celów medycznych.

(111) **225703** (220) 2007 10 01 (210) 330834  
 (151) 2010 01 14 (441) 2008 01 07  
 (732) ZŁOTA FARMACJA Spółka z o.o., Szczecin, PL.  
 (540) PERFECT LINE  
 (510), (511) **05** suplementy diety do celów medycznych.

(111) **225704** (220) 2007 11 09 (210) 332597  
 (151) 2010 03 12 (441) 2008 02 18  
 (732) Polskapersse Spółka z o.o., Warszawa, PL.; Media Regionalne Spółka z o.o., Warszawa, PL.  
 (540)



Kolor znaku: niebieski, żółty, czerwony

(531) 2.9.1, 26.4.7, 27.5.1, 29.1.13

(510), (511) **35** badania opinii publicznej, dystrybucja materiałów reklamowych (próbek, druków, prospektów, broszur), uaktualnienie materiałów reklamowych, reklamy, **41** edukacja, organizowanie i prowadzenie konferencji, organizowanie i prowadzenie seminariów, organizowanie konkursów (edukacyjnych lub rozrywkowych), obsługa publikacji elektronicznych on-line (nieprzesyłalnych), publikowanie książek, publikowanie tekstów (innych niż teksty reklamowe), **44** porady psychologiczne.

(551) wspólne prawo ochronne

(111) **225705** (220) 2007 12 06 (210) 333773  
 (151) 2009 12 29 (441) 2008 03 17  
 (732) „CHATA POLSKA” S.A., Poznań, PL.  
 (540)



Kolor znaku: biały, czarny, czerwony, zielony, żółty,

pomarańczowy, jasnobrązowy, brązowy

(531) 2.3.4, 26.4.2, 26.4.4, 27.5.1, 29.1.15

(510), (511) **02** farby, pokosty, lakiery, bejce, środki zapobiegające korozji i zabezpieczające drewno, pigmenty, rozcieńczalniki, **03** środki wybielające, środki do prania, środki do czyszczenia, polerowania, mydła, środki perfumeryjne, olejki i esencje eteryczne, kosmetyki, płyny do pielęgnacji włosów, preparaty i środki zapachowe, środki antystatyczne do celów domowych, depilatory i preparaty do depilacji, preparaty do golenia, kadzidła, preparaty kosmetyczne do odchudzania, kosmetyki dla zwierząt, wody kolońskie toaletowe, perfumy, sztuczne paznokcie, sztuczne rzęsy i kleje do ich mocowania, talk kosmetyczny, wata do celów kosmetycznych, **09** urządzenia i przyrządy geodezyjne, elektryczne, fotograficzne, kinematograficzne, optyczne, wagowe, pomiarowe, sygnalizacyjne, kontrolne, do rato-

wania życia, do celów dydaktycznych, urządzenia do nagrywania, transmisji, reprodukcji oraz odtwarzania dźwięku lub obrazu, magnetyczne nośniki danych, płyty CD i DVD, komputery i osprzęt komputerowy, programy komputerowe, publikacje elektroniczne; kasy sklepowe, maszyny liczące, oprawki do okularów, urządzenia elektryczne do zwabiania i zabijania owadów, **11** urządzenia do oświetlenia, ogrzewania, wytwarzania pary, gotowania, chłodzenia, suszenia, wentylacji, klimatyzacji, zasilania wodą i do celów sanitarnych, zapalniczki do gazu, filtry do wody, różna, **13** ognie sztuczne, ognie bengalskie, **16** papier, karton, albumy, fotografie, broszury, bilety, papierowa bielizna stołowa, afisze, akwarele, artykuły biurowe z wyjątkiem mebli, bloki rysunkowe, galanteria papierowa, papier pakowy, figurki z miazgi papierowej i papierniczej, kalkomania, kalendarze, gazety, broszury, foldery, książki, folie sztuczne do pakowania, filtry papierowe, kleje do materiałów piśmiennych i do użytku domowego, reprodukcje, ręczniki papierowe, rolety z papieru, chusteczki i serwetki papierowe, tablice szkolne, torby do pakowania z papieru lub z tworzyw sztucznych, torby na śmieci, znaczki pocztowe, kartki okolicznościowe, **21** przybory kuchenne i gospodarstwa domowego oraz pojemniki ze szkła, drewna, tworzywa sztucznego, nie z metali szlachetnych, ceramiki, tworzywa sztucznego, grzebienie, gąbki, ircha do czyszczenia, kosze piknikowe z wyposażeniem, pędzle do gołenienia, polewaczki, pałapki na myszy i szczury, rękawice do prac domowych, ruszty kuchenne, suszarki do bielizny, szczotki, ścierki do mycia podłóg, ściereczki do czyszczenia, ściereczki do wycierania kurzu, wianienki przenośne dla niemowląt, wiadra, termoizolowane pojemniki, **24** bielizna domowa, bielizna pościelowa i stołowa, obrusy, chusteczki do nosa tekstylne, kapy, narzuty, pledy, poszewki, ręczniki tekstylne, ściereczki tekstylne do osuszania szkła, szmatki, zasłony z materiałów włókienniczych lub tworzyw sztucznych, serwety i serwetki tekstylne, **28** gry i zabawki, artykuły sportowe i gimnastyczne, baseny kąpielowe jako zabawki, ozdoby choinkowe, choinki z materiałów syntetycznych, deskorolki, przyrządy gimnastyczne, przybory wędkarskie, rowery treningowe (stacjonarne), **29** mięso, ryby, drób, dziczyzna, ekstrakty mięsne, warzywa i owoce konserwowane, suszone i gotowane, galaretki, dżemy, kompoty, jaja, mleko, produkty mleczne, oleje i tłuszcze jadalne, ziola ogrodowe konserwowane, zupy, żelatyna do celów spożywczych, mieszanek jarzyn i owoców marynowanych lub konserwowanych, migdały spreparowane, orzechy preparowane, **30** kawa, herbata, kakao, cukier, ryż, tapioka, sago, kawa nienaturalna, mąka i produkty zbożowe, chleb, wyroby ciastkarskie i piekarskie, słodczyce, czekolada, wyroby czekoladowe, lody, miód, ciastka, przyprawy, drożdże, sosy, keczupy, majonezy, musztardy, ocet, pizze, słodziki naturalne, melasa, sól, sorbety, sushi, szafran, wanilia, wermiszel, zagęszczacze do lodów jadalnych, **31** produkty rolne i leśne, ryby, homary i ostrygi żywe, świeże owoce i warzywa, nasiona, rośliny, kwiaty, karma dla zwierząt, sadzonki, sezam, wieniec z kwiatów naturalnych, ziarna kakaowe, ziemniaki, **32** napoje bezalkoholowe, wody mineralne i gazowane, napoje owocowe i soki owocowe, syropy, piwo, soki warzywne, **33** napoje alkoholowe, **34** papierosy, cygara, tytoń, przybory dla palaczy, zapałki, **35** zgrupowanie na rzecz osób trzecich różnych towarów pozwalające nabywcy wygodnie oglądać i kupować takie towary jak: farby, pokosty, lakiery, bejce, środki zapobiegające korozji i zabezpieczające drewno, pigmenty, rozcieńczalniki, środki wybielające, środki do prania, środki do czyszczenia, polerowania mydła, środki perfumeryjne, olejki i esencje eteryczne, kosmetyki, płyny do pielęgnacji włosów, preparaty i środki zapachowe, depilatory i preparaty do depilacji, preparaty do golenia, kadzidła, preparaty kosmetyczne do odchudzania, kosmetyki dla zwierząt, wody kolońskie toaletowe, perfumy, sztuczne paznokcie, sztuczne rzęsy i kleje do ich mocowania, talk kosmetyczny, wata do celów kosmetycznych, urządzenia i przyrządy geodezyjne, elektryczne, fotograficzne, kinematograficzne, optyczne, wagowe, pomiarowe, sygnalizacyjne, kontrolne, do ratowania życia, do celów dydaktycznych, urządzenia do nagrywania, transmisji, reprodukcji oraz odtwarzania dźwięku lub obrazu, magnetyczne nośniki danych, płyty CD i DVD, komputery i osprzęt komputerowy, programy komputerowe, publikacje elektroniczne; kasy sklepowe, maszyny liczące, oprawki do okularów, urządzenia elektryczne do zwabiania i zabijania owadów, urządzenia do oświetlenia, ogrzewania, wytwarzania pary, gotowania, chłodzenia, suszenia, wentylacji, klimatyzacji, zasilania wodą i do celów sanitarnych, zapalniczki do gazu, filtry do wody, różna, ognie sztuczne, ognie bengalskie, papier, karton, albumy, fotografie, broszury, bilety, papierowa bielizna stołowa, afisze, akwarele, artykuły biurowe z wy-

jątkiem mebli, bloki rysunkowe, galanteria papierowa, papier pakowy, figurki z miazgi papierowej i papierniczej, kalkomania, kalendary, gazety, broszury, foldery, książki, folie sztuczne do pakowania, filtry papierowe, kleje do materiałów piśmiennych i do użytku domowego, reprodukcje, ręczniki papierowe, rolety z papieru, chusteczki i serwetki papierowe, tablice szkolne, torby do pakowania z papieru lub z tworzyw sztucznych, torby na śmieci, znaczki pocztowe, kartki okolicznościowe, przybory kuchenne i gospodarstwa domowego oraz pojemniki ze szkła, drewna, tworzywa sztucznego, nie z metali szlachetnych, ceramiki, tworzywa sztucznego, grzebienie, gąbki, ircha do czyszczenia, kosze piknikowe z wyposażeniem, pędzle do golenia, polewaczki, pułapki na myszy i szczury, rękawice do prac domowych, ruszty kuchenne, suszarki do bielizny, szczotki, ściěrki do mycia podłóg, ścięcierzki do czyszczenia, ścięcierzki do wycierania kurzu, wanięki przenośne dla niemowląt, wiadra, termoizolowane pojemniki, bielizna domowa, bielizna pościelowa i stołowa, obrusy, chusteczki do nosa tekstylne, kapy, narzuty, pledy, poszewki, ręczniki tekstylne, ścięcierzki do osuszania szkła, szmatki, zasłony z materiałów włókienniczych lub tworzyw sztucznych, serwetki i serwetki tekstylne, gry i zabawki, artykuły sportowe i gimnastyczne, baseny kąpielowe jako zabawki, ozdoby choinkowe, choinki z materiałów syntetycznych, deskorolki, przyrządy gimnastyczne, przybory wędkarskie, rowery treningowe (stacjonarne), mięso, ryby, drób, dziczyzna, ekstrakty mięsne, warzywa i owoce konserwowane, suszone i gotowane, galaretki, dżemy, kompoty, jaja, mleko, produkty mleczne, oleje i tłuszcze jadalne, orzechy, ziola ogrodowe konserwowane, zupy, żelatyna do celów spożywczych, mieszanki jarzyn i owoców marynowanych lub konserwowanych, kawa, herbata, kakao, cukier, ryż, tapioka, sago, kawa nienaturalna, mąka i produkty zbożowe, chleb, wyroby ciastkarskie i piekarskie, słodczy, czekolada, wyroby czekoladowe, lody, miód, ciastka, przyprawy, drożdże, sosy, keczupy, majonezy, migdały spreparowane, musztardy, ocet, pizze, słodczy naturalne, melasa, sól, sorbety, sushi, szafran, wanilia, wermiszel, zagęszczacze do lodów jadalnych, orzechy preparowane, produkty rolne i leśne, ryby, homary i ostrygi żywe, świeże owoce i warzywa, nasiona, rośliny, kwiaty, karma dla zwierząt, sadzonki, sezam, wienice z kwiatów naturalnych, ziarna kakaowe, ziemniaki, napoje bezalkoholowe, wody mineralne i gazowane, napoje owocowe i soki owocowe, syropy, piwo, soki warzywne, napoje alkoholowe, papierosy, cygara, tytoń, przybory dla palaczy, zapalaki w szczególności w sklepie, hurtowni, z katalogu różnych artykułów, na stronie internetowej, za pośrednictwem systemu telezakupów, wykorzystując zamówienie korespondencyjne, używając środków telekomunikacji; zarządzanie w działalności handlowej, audyty podatkowe, administrowanie działalnością handlową, doradztwo w zakresie działalności gospodarczej, usługi w zakresie reklamy, dystrybucja materiałów reklamowych i promocyjnych, a w szczególności gazetki i ulotki reklamowych, rozpowszechnianie próbek towarów, reklama radiowa, reklama telewizyjna, reklama za pośrednictwem środków elektronicznych, wynajmowanie powierzchni na cele reklamowe, wynajmowanie miejsc na umieszczanie ogłoszeń lub reklam, publikowanie tekstów reklamowych, rozpowszechnianie ogłoszeń reklamowych, reklamy korespondencyjne, reklamy prasowe, zamieszczanie manekinów do celów reklamowych i promowania sprzedaży, pokazy towarów, promocja sprzedaży dla osób trzecich, organizacja wystaw w celach handlowych lub promocyjnych, dekoracja wystaw sklepowych, usługi w zakresie udostępniania komputerowych baz danych, konsultacje w zakresie rachunkowości, przygotowywanie dokumentacji podatkowych, **36** doradztwo podatkowe, doradztwo w fuzjach i przejęciach, doradztwo w inwestycjach zagranicznych, organizacja systemów ewidencji podatkowych wspomagających zarządzanie, planowanie optymalnych systemów wynagradzania; usługi finansowe, kredytowe, ubezpieczeniowe i księgowo; usługi w zakresie: pośrednictwa w obrocie nieruchomościami, administrowania i zarządzania nieruchomościami, wykonywania analiz finansowych, wyceny nieruchomości i majątku, wynajmowania mieszkań i nieruchomości, wyceny i kupna-sprzedaży nieruchomości, zarządzanie emeryturami, usługi funduszy emerytalnych, programy emerytalne, produkty kapitałowe o zmiennym ryzyku i projekty emerytur dla przedsiębiorstw, doradztwo inwestycyjne fundusze inwestycyjne dla instytucji charytatywnych, informacje, opinie, wyceny i prognozy dotyczące inwestycji, środków inwestycyjnych, papierów wartościowych, rynków ogólnoswiatowych, środków płatniczych, funkcjonowania przedsiębiorstw, raporty i uaktualnienia raportów dotyczące funkcjonowania pakietu papierów wartościowych, prognozy dotyczące

zysków przedsiębiorstw oraz współczynnika ceny do zarobków, zabezpieczanie strategii inwestycyjnych, zabezpieczanie danych rynkowych, lokowanie aktywów i dobór giełdowy; badanie płynności, zarządzanie emeryturami, zarządzanie finansami, zarządzanie aktywami zawierające zarządzanie w odniesieniu do własności, akcji, obligacji i produktów strukturalnych, zarządzanie pieniędzmi, **39** usługi transportowe w zakresie dostarczania towarów, usługi w zakresie pakowania, składowania, spedycji i magazynowania towarów, usługi w zakresie parkowania samochodów, **41** organizowanie i obsługa sympozjów, zjazdów, seminariów, konferencji oraz szkoleń w zakresie finansów i księgowości, organizowanie festynów, zabaw, konkursów połączonych z wręczaniem nagród, organizowanie plebiscytów i spektakli w celach edukacyjnych i kulturalnych, **42** opracowywanie programów komputerowych; aktualizacja, konserwacja, powielanie i wypożyczanie oprogramowania komputerowego; projektowanie systemów komputerowych; tworzenie i utrzymywanie stron internetowych dla osób trzecich, **45** usługi w zakresie licencjonowania znaków towarowych, usługi w zakresie franszyzy na korzystanie z własności intelektualnej.

(111) **225706** (220) 2008 01 14 (210) 335144  
 (151) 2010 03 03 (441) 2008 04 28  
 (732) Firma Handlowo-Usługowa „ARKTYKA” Joanna Duszyńska, Szpęgawa, PL.  
 (540)



Kolor znaku: biały, granatowy

(531) 6.1.2, 6.1.4, 27.5.1, 29.1.12

(510), (511) **06** materiały blacharskie dla budownictwa, pojemniki metalowe do sprężonego gazu lub ciekłego powietrza, osprzęt do mebli metalowych, pojemniki do pakowania metalowe, armatura do przewodów metalowych, przewody centralnego ogrzewania metalowe, przewody metalowe do wentylacyjnej i klimatyzacyjnej, **11** instalacje chłodnic do cieczy, chłodnice do pieców, aparatura i instalacje chłodnicze, aparatura i urządzenia chłodnicze, komory chłodnicze, pojemniki chłodnicze, szafy chłodnicze, chłodnice do cieczy, rekuperyatory ciepła, wymienniki ciepła nie będące częściami maszyn, zasobniki ciepła, dmuchawy jako części instalacji do nawiewu, elektryczne ekspresy do kawy, grzejniki elektryczne, elementy grzejne, filtry powietrza do klimatyzacji, frytownice elektryczne, armatura regulacyjna i bezpieczeństwa do przewodów i urządzeń gazowych zawarta w tej klasie, urządzenia do oczyszczania gazu, instalacje do klimatyzacji w pojazdach, urządzenia do klimatyzacji, wyciągi kominowe, kanały dymowe do kominów, instalacje sanitarne, lodówki, aparatura i urządzenia do wytwarzania lodu, urządzenia do chłodzenia mleka, aparatura chłodząca do napoi, nawilzacze do grzejników centralnego ogrzewania, aparatura i urządzenia do czyszczenia powietrza, urządzenia ogrzewające w pojazdach, urządzenia elektryczne do ogrzewania, parowniki, armatura do pieców, zbiorniki chłodzące do pieców, pompy cieplne, instalacje do filtrowania powietrza, instalacje klimatyzacyjne powietrza, urządzenia do chłodzenia powietrza, urządzenia i instalacje do suszenia, wyciągi wentylacyjne, wyciągi wentylacyjne do laboratoriów, aparatura do wentylacji i instalacja do wentylacji pojazdów, wentylatory, wentylatory elektryczne do użytku osobistego, węzownice jako części instalacji destylacyjnych, grzewczych lub chłodniczych, instalacje do schładzania wody, wyposażenie pieców, zamrażarki, zasobniki ciepła, **35** usługi prowadzenia sprzedaży towarów z dziedziny chłodnictwa, klimatyzacji, wentylacji oraz wyposażenia sklepów i gastronomii w supermarketach, sklepach, wysyłkowo, a także za pośrednictwem systemu telezakupów lub internetu, promocja sprzedaży dla osób trzecich.

(111) **225707** (220) 2008 03 12 (210) 338063  
 (151) 2010 03 18 (441) 2008 06 23  
 (732) SOWINIEC Spółka z ograniczoną odpowiedzialnością  
 Spółka Komandytowo-Akcyjna, Sowiniec, PL.

(540)



(531) 3.3.1, 9.1.10, 24.1.5, 24.1.17

(510), (511) **09** płyty z zapisem obrazu i dźwięku, programy komputerowe, gry komputerowe, **16** książki, gazety i czasopisma, druki, wykazy adresowe, katalogi, artykuły piśmiennicze, materiały szkoleniowe i instruktażowe, **17** kauczuk surowy, **22** wełna surowa, **29** mięso i jego przetwory, konserwy mięsne, ryby nieżywe i ich przetwory, konserwy rybne, nieżywe skorupiaki, mięczaki i inne bezkręgowce wodne oraz ich przetwory, konserwowane, suszone oraz gotowane owoce i warzywa, przetwory ziemniaczane oraz warzywne w postaci gotowych dań i posiłków, jadalne oleje i tłuszcze roślinne oraz zwierzęce, mleko i produkty mleczne, **30** mąka i produkty zbożowe, ryż, produkty żywnościowe ze skrobi, chleb, makarony, kluski, pizza, pieczywo cukiernicze i słodczyce, lody, suchary, herbatniki, cukier, kakao, czekolada, miód sztuczny, kawa, herbata, przyprawy, **31** ziarna zbóż, roślin strączkowych i oleistych, ziemniaki oraz inne rośliny okopowe, rośliny korzeniowe i bulwiaste, rośliny pastewne, rośliny włókniste, świeże owoce i warzywa, winogrona, jagody, grzyby, kwiaty i rośliny ozdobne, rośliny lecznicze, przyprawowe i aromatyczne, trzcina cukrowa, nasiona, orzechy włoskie, laskowe, ziemne, kokosowe i palmowe, zwierzęta żywe, bydło, bawoły, konie i zwierzęta koniowate, muły, osły, osłomuły, wielbłądy i zwierzęta wielbłądowate, owce, kozy, świnie, drób, ryby żywe, gady wodne i żaby, gotowe pasze dla zwierząt, **32** napoje bezalkoholowe, soki z owoców i warzyw, piwo, **33** napoje alkoholowe z wyjątkiem piwa, wina, **34** tytoń surowy, **35** usługi w zakresie reklamy, usługi agencji reklamowych, publikowanie tekstów reklamowych, dystrybucja materiałów reklamowych, próbek, druków, prospektów, ulotek i broszur, reklama za pośrednictwem sieci komputerowej, reklama telewizyjna i radiowa, wynajmowanie czasu reklamowego we wszystkich środkach przekazu, wynajmowanie miejsc na umieszczanie ogłoszeń i reklam, organizowanie targów, wystaw oraz kongresów w celach handlowych i reklamowych, usługi związane z udzielaniem pomocy w zarządzaniu i kierowaniu przedsiębiorstwami handlowymi, usługowymi i produkcyjnymi, doradztwo związane z organizowaniem i kierowaniem działalnością gospodarczą oraz zarządzaniem kadrowym, usługi związane z księgowością i rachunkowością, usługi w zakresie prowadzenia sprzedaży hurtowej i komisowej oraz sklepów detalicznych, obejmujące sprzedaż artykułów żywnościowych, napojów bezalkoholowych, piwa, napojów alkoholowych oraz wyrobów tytoniowych, wynajem maszyn i urządzeń biurowych, **36** pośrednictwo w handlu nieruchomościami, usługowe administrowanie nieruchomościami, wynajem przenośnych obiektów mieszkalnych i biurowych, pośrednictwo finansowe, faktoring, udzielanie pomocy w zarządzaniu instytucjami finansowymi, holdingami, trustami i funduszami powierniczymi, **37** usługowe roboty ziemno-budowlane, usługi związane z rozbiórką oraz burzeniem obiektów budowlanych, ze wzniesieniem budynków i budowli, z budową dróg kołowych i szynowych oraz kolei podziemnej, mostów, tuneli i przejść podziemnych, rurociągów przesyłowych, rozdzielczych linii elektroenergetycznych, elektrotrakcyjnych oraz telekomunikacyjnych, obiektów górniczych i przemysłowych, nawierzchni sportowych, obiektów inżynierii wodnej, portów morskich, basenów kąpielowych, studni i kanałów irygacyjnych, usługi związane ze stawianiem rusztowań, robotami fundamentowymi i wznoszeniem konstrukcji stalowych, usługi związane z wykonywaniem instalacji elektrycznych, wodno-kanalizacyjnych, ciepłych, wentylacyjnych i klimatyzacyjnych, z instalowaniem dźwigów osobowych, dźwigów towarowych i ruchomych schodów, z wykonywaniem robót izolacyjnych i robót wykończeniowych w zakresie tynkowania, zakładania stolarki budowlanej, układania posadzek, malowania, tapetowania, licowania ścian, sztukatorstwa oraz szklenia okien, wynajem sprzętu budowlanego i burzącego, usługowe naprawy artykułów użytku osobistego i domowego, sprzątanie i czyszczenie budynków, **39** usługi związane z nieregularnym transportem lotniczym osób i towarów, wynajem środków transportu wodnego oraz lotniczego, w tym balonów, wypożyczanie pojazdów kołowych, samochodów, ciągników, motocykli i przyczep turystycz-

nych, usługi związane z pakowaniem, **40** usługi intrologatorskie, usługi związane z obieraniem i rozdrabnianiem warzyw i owoców, mieszaniami świeżych sałat, przetwarzaniem mięsa oraz wytwarzaniem ekstraktów z mięsa, ryb, skorupiaków, mięczaków i innych bezkręgowców wodnych, usługi w zakresie przetwórstwa oraz konserwowania warzyw i owoców, **41** usługi związane z prowadzeniem ogrodów botanicznych i ogrodów zoologicznych, z prowadzeniem wesołych miasteczek, parków rozrywki oraz przystani żeglarskich, usługi w zakresie organizowania imprez rozrywkowych i rekreacyjnych, przedstawień teatralnych, koncertów i podobnych imprez kulturalnych, usługi związane z kształceniem osób dorosłych w szkołach zawodowych, w szkołach nauki jazdy dla kierowców, na kursach oraz zajęciach sportowych i artystycznych, wypożyczanie sprzętu sportowego i rekreacyjnego oraz elektronicznych nośników obrazu i dźwięku, w tym kaset wideo, płyt CD i DVD, **42** usługi w zakresie projektowania architektonicznego i związanego z nim doradztwa, w zakresie projektowania budowlanego, urbanistycznego i technologicznego oraz związanego z nimi doradztwa technicznego, usługi doradztwa w zakresie sprzętu komputerowego oraz programowania komputerowego, usługowe powielanie komputerowych nośników informacji, usługi w zakresie reprodukcji zapisanych nośników obrazu i dźwięku, wynajem sprzętu komputerowego, **43** wynajmowanie noclegów w hotelach, pensjonatach, domach letniskowych, pokojach gościnnych, ośrodkach wypoczynkowych, obiektach turystycznych, gospodarstwach agroturystycznych, na polach namiotowych i kempingowych, usługowe wytwarzanie gotowych posiłków i dań z mięsa, warzyw oraz klusek, usługowe podawanie potraw i napojów w restauracjach, barach, jadłodajniach, stołówkach oraz innych obiektach gastronomicznych, usługi cateringu-dostarczanie gotowych dań i posiłków do wskazanych obiektów, zwłaszcza do samolotów, pociągów oraz innych środków dla przewozu osób, do domów, przedsiębiorstw, szkół i urzędów oraz na przyjęcia i inne imprezy, **44** usługi związane z uprawami rolnymi i ogrodnictwami oraz chowem i hodowlą zwierząt, suszeniem roślin, obróbką nasion, w tym ziarna kakaowego, wynajem maszyn i urządzeń rolniczych, **45** usługi detektywistyczne, usługi w zakresie ochrony obiektów oraz ochrony osobistej, doradztwo w tym zakresie.

(111) **225708** (220) 2008 03 26 (210) 338724  
 (151) 2010 03 18 (441) 2008 07 07  
 (732) Przedsiębiorstwo Handlowo-Usługowe APIN  
 Andrzej Pieńkosz, Wyszków, PL.  
 (540)



Kolor znaku: czerwony, szary

(531) 1.7.6, 27.5.1, 29.1.12

(510), (511) **37** usługi budowlane; naprawy instalacji i urządzeń elektrycznych; usługi instalacyjne, **38** telekomunikacja-instalowanie linii zasilających zewnętrznych i wewnętrznych, instalacje telefoniczne zewnętrzne i wewnętrzne, **39** transport; pakowanie i składowanie towarów.

(111) **225709** (220) 2008 04 16 (210) 339538  
 (151) 2009 08 17 (441) 2008 07 21  
 (732) Irena Awieruszko-Ptaszkiewicz, Bielsko-Biała, PL.  
 (540)



Kolor znaku: pomarańczowy

(531) 1.3.2, 26.11.3, 27.5.1, 29.1.1

(510), (511) **35** reklama, agencja reklamowa, dystrybucja materiałów reklamowych, profesjonalne zarządzanie działalnością artystyczną, uaktualnianie materiałów reklamowych, obróbka tekstów, ogłoszenia reklamowe (rozpowszechnianie reklam), organizowanie wystaw w celach handlowych i reklamowych, reklama za pomocą sieci komputerowej, rozpowszechnianie materiałów reklamowych, w tym ulotek, prospektów, druków i próbek, organizowanie targów w celach handlowych i reklamowych, promocja szeroko pojętej działalności i twórczości artystycznej zwłaszcza osób niepełnosprawnych oraz twórczości własnej i/lub osób trzecich, wyselekcjonowanie z myślą o osobach trzecich różnych produktów, w tym dzieł sztuki zwłaszcza pochodzących z działalności artystycznej osób niepełnosprawnych oraz pochodzących z działalności artystycznej własnej i/lub osób trzecich, tak by umożliwić konsumentom obejrzenie i dokonanie zakupu w dobrych warunkach w wyspecjalizowanym sklepie stacjonarnym, w trybie sprzedaży wysyłkowej oraz przez Internet, aukcje dzieł sztuki, **41** nauczanie, kształcenie, rozrywka, działalność sportowa i kulturalna, rehabilitacja społeczna i zawodowa polegająca na przeciwdziałaniu wykluczeniu społecznemu osób z grup defaworyzowanych i dysfunkcyjnych zwłaszcza z kręgu osób niepełnosprawnych, osób w podeszłym wieku oraz z kręgu dzieci zaniedbanych wychowawczo, organizowanie i prowadzenie działalności artystycznej w tym rozwijanie twórczości artystycznej zwłaszcza w środowisku osób niepełnosprawnych, kształcenie i rozwijanie twórczych zainteresowań osób niepełnosprawnych, organizowanie konkursów z zakresu różnych sztuk plastycznych, prowadzenie zajęć dla osób niepełnosprawnych z wykorzystaniem różnych dziedzin sztuk artystycznych jak sztuki plastyczne, literatura, muzyka, teatr i choreografia, organizowanie i obsługa konferencji, publikowanie tekstów i książek oraz wydawnictw obejmujących: reprodukcje, kalendarze, kartki pocztowe, albumy, katalogi sztuki, prozę i poezję, kształcenie praktyczne, nocne kluby, organizowanie i prowadzenie pracowni specjalistycznych jako warsztatów terapii przez sztukę, prowadzenie pracowni integrujących osoby przez edukację artystyczną, prowadzenie pracowni i kursów rozwijających zainteresowania artystyczne, organizowanie wystaw związanych z kulturą i/lub edukacją publikacja elektroniczna on-line książek i periodyków, studio nagrań dźwiękowych, **43** usługi związane z zaopatrzeniem w żywność i napoje, tymczasowe zakwaterowanie, kafeteria, kawiarnie, herbaciarnie, restauracje.

(111) **225710** (220) 2008 04 25 (210) 340196  
 (151) 2010 03 18 (441) 2008 08 04  
 (732) COHM Spółka z ograniczoną odpowiedzialnością, Wrocław, PL.  
 (540)



Kolor znaku: czerwony, czarny

(531) 1.5.1, 26.11.1, 26.11.12, 27.5.1, 29.1.12  
 (510), (511) **35** agencje importowo-eksportowe, agencje informacji handlowej, agencje reklamowe, analizy kosztów, organizowanie sprzedaży w trybie aukcji, wynajem automatycznych dystrybutorów, badania opinii publicznej, badania rynku, badania w dziedzinie działalności gospodarczej, wypożyczanie maszyn i urządzeń dla biur, dekoracja wystaw sklepowych, dobór personelu za pomocą metod psychotechnicznych, powielanie dokumentów, doradztwo specjalistyczne w sprawach działalności gospodarczej, doradztwo w zakresie organizowania i prowadzenia działalności gospodarczej, doradztwo w zakresie prowadzenia działalności gospodarczej, doradztwo w zakresie zarządzania personalnego, doradztwo w zarządzaniu działalnością gospodarczą, wycena drewna na pniu, dystrybucja materiałów reklamowych, profesjonalne zarządzanie w działalności artystycznej, doradztwo w zakresie organizacji i zarządzania w działalności gospodarczej, doradztwo w zakresie zarządzania w działalności gospodarczej, informacja o działalności gospodarczej, profesjonalne doradztwo w zakresie działalności gospodarczej, ekspertyzy w działalności gospodarczej, agencje eksportowo-importowe, fotokopowanie, prenumerata gazet dla osób trzecich, administrowanie hotelami, agencje informacji handlowej, informacja o działalności gospodarczej, pozyskiwanie danych do komputerowych baz danych,

systematyzacja komputerowych baz danych, komputerowe zarządzanie plikami, lokalizacja wagonów towarowych za pomocą komputera, wypożyczanie manekinów do celów reklamowych i promowania sprzedaży, usługi maszynopisania, uaktualnianie materiałów reklamowych, obróbka tekstów, rozpowszechnienie ogłoszeń reklamowych, sondaże opinii, doradztwo dotyczące organizowania działalności gospodarczej, organizowanie wystaw w celach handlowych lub reklamowych, dobór personelu za pomocą metod psychotechnicznych, doradztwo w sprawie zarządzania personelem, rekrutacja personelu, rozlepianie plakatów reklamowych, wyszukiwanie informacji w plikach komputerowych dla osób trzecich, przygotowywanie zeznań podatkowych, pokazy towarów, pomoc przy zarządzaniu przedsiębiorstwami przemysłowymi lub handlowymi, pomoc w prowadzeniu działalności gospodarczej, pośrednictwo pracy, powielanie dokumentów, pozyskiwanie informacji o działalności gospodarczej, prenumerata czasopism dla osób trzecich, prognozy ekonomiczne, promocja sprzedaży dla osób trzecich, prowadzenie ksiąg rachunkowych, rozpowszechnianie próbek, usługi przeglądu prasy, przygotowanie listy płac, rachunkowość, reklama radiowa, reklama, rozpowszechnianie materiałów reklamowych, rozpowszechnianie próbek, reklama billboardowa, rozpowszechnianie ogłoszeń reklamowych, wynajmowanie miejsc na umieszczanie ogłoszeń lub reklam, reklamy korespondencyjne, przygotowywanie reklam prasowych, reklamy radiowe, reklamy telewizyjne, rozpowszechnianie materiałów reklamowych, rozpowszechnianie ogłoszeń reklamowych, rynkowe badania, usługi sekretarskie, publikowanie sponsorowanych tekstów, sporządzanie sprawozdań rachunkowych, promocja sprzedaży dla osób trzecich, statystyczne zestawienia, usługi stenograficzne, telefoniczne udzielanie informacji dla nieobecnych abonentów, reklama telewizyjna, transkrypcja formy wiadomości i komunikatów, uaktualnianie materiałów reklamowych, informacja handlowa, wycena węgny, wynajem czasu reklamowego we wszystkich środkach przekazu, wynajmowanie powierzchni na cele reklamowe, wynajmowanie urządzeń i wyposażenia biurowego, organizacja wystaw w celach handlowych lub reklamowych, dekorowanie wystaw sklepowych, usługi zaopatrzenia osób trzecich, zarządzanie hotelami, doradztwo w zakresie zarządzania personelem, pomoc w zarządzaniu przedsiębiorstwami handlowymi lub przemysłowymi, zarządzanie zbiorami informatycznymi, zestawienia statystyczne, **43** usługi barowe, bary szybkiej obsługi, domy opieki dla osób w podeszłym wieku, domy turystyczne, eksploatacja terenów kempingowych, hotele, kafeteria, kawiarnie, udostępnianie terenu oraz urządzeń pod kemping, motele, rezerwowanie noclegów, wynajmowanie noclegów, usługi zakwaterowania na obozy wakacyjne, pensjonaty, rezerwacja miejsc w pensjonatach, pensjonaty dla zwierząt, przygotowywanie dań na zamówienie oraz ich dostawa, restauracje, zapewnianie posiłków restauracyjnych, restauracje samoobsługowe, rezerwacje miejsc w hotelach, rezerwacje kwatery, snack-bary, stołówki, domy turystyczne, wynajmowanie mieszkań na pobyt czasowy, organizowanie obozów w zakresie zakwaterowania w okresie wakacji, wynajmowanie sal na posiedzenia, wypożyczanie krzeseł, stołów, bielizny stołowej i szklanej zastawy stołowej, wypożyczanie namiotów, agencje zakwaterowania, pensjonaty dla zwierząt, żłobki dla dzieci.

(111) **225711** (220) 2008 04 25 (210) 340197  
 (151) 2010 03 18 (441) 2008 08 04  
 (732) COHM Spółka z ograniczoną odpowiedzialnością, Wrocław, PL.  
 (540)



Kolor znaku: pomarańczowy, biały

(531) 26.4.2, 26.4.4, 27.5.1, 29.1.12  
 (510), (511) **35** agencje importowo-eksportowe, agencje informacji handlowej, agencje reklamowe, analizy kosztów, organizowanie sprzedaży w trybie aukcji, wynajem automatycznych dystrybutorów, badania opinii publicznej, badania rynku, badania w dziedzinie działalności gospodarczej, wypożyczanie maszyn i urządzeń dla biur, dekoracja wystaw sklepowych, dobór personelu za pomocą metod



psychotechnicznych, powielanie dokumentów, doradztwo specjalistyczne w sprawach działalności gospodarczej, doradztwo w zakresie organizowania i prowadzenia działalności gospodarczej, doradztwo w zakresie prowadzenia działalności gospodarczej, doradztwo w zakresie zarządzania personalnego, doradztwo w zarządzaniu działalnością gospodarczą, wycena drewna na pniu, dystrybucja materiałów reklamowych, profesjonalne zarządzanie w działalności artystycznej, doradztwo w zakresie organizacji i zarządzania w działalności gospodarczej, doradztwo w zakresie zarządzania w działalności gospodarczej, informacja o działalności gospodarczej, profesjonalne doradztwo w zakresie działalności gospodarczej, ekspertyzy w działalności gospodarczej, agencje eksportowo-importowe, fotokopiowanie, prenumerata gazet dla osób trzecich, administrowanie hotelami, agencje informacji handlowej, informacja o działalności gospodarczej, pozyskiwanie danych do komputerowych baz danych, systematyzacja komputerowych baz danych, komputerowe zarządzanie plikami, lokalizacja wagonów towarowych za pomocą komputera, wypożyczanie manekinów do celów reklamowych i promowania sprzedaży, usługi maszynopisania, uaktualnianie materiałów reklamowych, obróbka tekstów, rozpowszechnienie ogłoszeń reklamowych, sondaże opinii, doradztwo dotyczące organizowania działalności gospodarczej, organizowanie wystaw w celach handlowych lub reklamowych, dobór personelu za pomocą metod psychotechnicznych, doradztwo w sprawie zarządzania personelem, rekrutacja personelu, rozlepianie plakatów reklamowych, wyszukiwanie informacji w plikach komputerowych dla osób trzecich, przygotowywanie zeznań podatkowych, pokazy towarów, pomoc przy zarządzaniu przedsiębiorstwami przemysłowymi lub handlowymi, pomoc w prowadzeniu działalności gospodarczej, pośrednictwo pracy, powielanie dokumentów, pozyskiwanie informacji o działalności gospodarczej, prenumerata czasopism dla osób trzecich, prognozy ekonomiczne, promocja sprzedaży dla osób trzecich, prowadzenie ksiąg rachunkowych, rozpowszechnianie próbek, usługi przeglądu prasy, przygotowanie listy płać, rachunkowość, reklama radiowa, reklama, rozpowszechnianie materiałów reklamowych, rozpowszechnianie próbek, reklama billboardowa, rozpowszechnianie ogłoszeń reklamowych, wynajmowanie miejsc na umieszczanie ogłoszeń lub reklam, reklamy korespondencyjne, przygotowywanie reklam prasowych, reklamy radiowe, reklamy telewizyjne, rozpowszechnianie materiałów reklamowych, rozpowszechnianie ogłoszeń reklamowych, rynkowe badania, usługi sekretarskie, publikowanie sponsorowanych tekstów, sporządzanie sprawozdań rachunkowych, promocja sprzedaży dla osób trzecich, statystyczne zestawienia, usługi stenograficzne, telefoniczne udzielanie informacji dla nieobecnych abonentów, reklama telewizyjna, transkrypcja formy wiadomości i komunikatów, uaktualnianie materiałów reklamowych, informacja handlowa, wycena węgny, wynajem czasu reklamowego we wszystkich środkach przekazu, wynajmowanie powierzchni na cele reklamowe, wynajmowanie urządzeń i wyposażenia biurowego, organizacja wystaw w celach handlowych lub reklamowych, dekorowanie wystaw sklepowych, usługi zaopatrzenia osób trzecich, zarządzanie hotelami, doradztwo w zakresie zarządzania personelem, pomoc w zarządzaniu przedsiębiorstwami handlowymi lub przemysłowymi, zarządzanie zbiorami informatycznymi, zestawienia statystyczne, **43** usługi barowe, bary szybkiej obsługi, domy opieki dla osób w podeszłym wieku, domy turystyczne, eksploatacja terenów kempingowych, hotele, kafeteria, kawiarnie, udostępnianie terenu oraz urządzeń pod kempingiem, motele, rezerwowanie noclegów, wynajmowanie noclegów, usługi zakwaterowania na obozy wakacyjne, pensjonaty, rezerwacja miejsc w pensjonatach, pensjonaty dla zwierząt, przygotowywanie dań na zamówienie oraz ich dostawa, restauracje, zapewnianie posiłków restauracyjnych, restauracje samoobsługowe, rezerwacje miejsc w hotelach, rezerwacje kwatery, snack-bary, stołówki, domy turystyczne, wynajmowanie mieszkań na pobyt czasowy, organizowanie obozów w zakresie zakwaterowania w okresie wakacji, wynajmowanie sal na posiedzenia, wypożyczanie krzeseł, stołów, bielizny stołowej i szklanej zastawy stołowej, wypożyczanie namiotów, agencje zakwaterowania, pensjonaty dla zwierząt, żłobki dla dzieci.

(111) **225712** (220) 2008 04 28 (210) 340259  
 (151) 2010 03 11 (441) 2008 08 04  
 (732) ISL Innowacyjne Systemy Logistyczne Spółka z ograniczoną odpowiedzialnością, Kraków, PL.

(540)



Kolor znaku: szary, pomarańczowy, biały

(531) 26.4.1, 27.5.1, 29.1.13

(510), (511) **09** programy komputerowe nagrane, komputerowe urządzenia peryferyjne (zewnętrzne), komputerowe oprogramowanie stałe (software) nagrane, sterujące programy komputerowe nagrane, programy komputerowe (software ładowalny).

(111) **225713** (220) 2008 05 05 (210) 340459

(151) 2009 12 29

(441) 2008 08 18

(732) „PROFIM” Spółka z ograniczoną odpowiedzialnością, Turek, PL.  
 (540)

*Usiądź wygodnie.*

Kolor znaku: czerwony, biały

(531) 27.5.1, 29.1.12

(510), (511) **10** fotele lekarskie, krzesła lekarskie, **20** fotele, krzesła, ławy, kółka samonastawne do mebli, meble szkolne, osprzęt do mebli, siedzenia, **42** doradztwo w zakresie wyposażenia wnętrz, ekspertyzy inżynierskie; projekty techniczne foteli, krzeseł, ław i innych mebli, wzornictwo przemysłowe w zakresie mebli.

(111) **225714** (220) 2008 05 09 (210) 340736

(151) 2009 12 30

(441) 2008 08 18

(732) „ABE-BIKE” Beata Wolińska, Wrocław, PL.

(540) EVENTUS

(510), (511) **12** rowery i części do rowerów, błotniki, dętki, dzwonki, hamulce, kierownice, kierunkowskazy, koła, korby pedałów, łańcuchy, obręcze, ogumienie, opony, pedały, piasty, pompki, ramy, siodełka, szprychy, uchwyty.

(111) **225715** (220) 2008 06 19 (210) 342419

(151) 2010 03 18

(441) 2008 09 29

(732) Philip Morris Products S.A., Neuchâtel, CH.

(540) SHE INTENSE MINT

(510), (511) **34** tytoń, tytoń surowy oraz tytoń w stanie przetworzonym; wyroby tytoniowe, cygara, papierosy, cygaretki, tytoń do samodzielnego skręcania papierosów, tytoń do fajek, tytoń do żucia, tabaka, papierosy aromatyzowane, papierosy kretek; substytuty tytoniu (nie do celów medycznych); przybory dla palaczy, ustniki oraz bibułka do papierosów, filtry do papierosów, pojemniki na tytoń nie z metali szlachetnych, papierośnice nie z metali szlachetnych, popielniczki nie z metali szlachetnych, fajki, kieszonkowe przyrządy do skręcania papierosów, zapalniczki dla palaczy tytoniu; zapałki.

(111) **225716** (220) 2008 06 20 (210) 342445

(151) 2010 03 03

(441) 2008 09 29

(732) COMBAT 56 Arkadiusz Kups, Piaseczno, PL.

(540) COMBAT 56

(510), (511) **35** dystrybucja i rozpowszechnianie materiałów reklamowych jako próbek, druków, prospektów, broszur; ekspertyzy w działalności gospodarczej; organizowanie targów w celach handlowych i reklamowych; reklama za pośrednictwem sieci komputerowych, **41** kształcenie praktyczne w formie pokazów; kultura fizyczna; nauczanie; rozrywka, **45** agencje detektywistyczne; agencje ochrony nocnej; doradztwo w sprawach bezpieczeństwa; eskorta jako ochrona osobista; ochrona osobista.

(111) **225717** (220) 2008 06 23 (210) 342586

(151) 2010 01 08

(441) 2008 09 29

(732) SITA WUJA TOMA Tomasz Romanik, Wejherowo, PL.

(540) SITAWUJATOMA

(510), (511) **07** maszyny i urządzenia z własnym napędem przeznaczone do druku, znakowania i nanoszenia obrazów i wzorów, urządzenia sitodrukowe, termoprasy, gilotyny do maszyn drukarskich, prasy termo-transferowe, urządzenia do rozprowadzania tuszu (drukarstwo), blaty robocze do pras, prasujące maszyny do satynowania, narzędzia ręczne o napędzie innym niż ręczny, matryce drukarskie, maszyny dla farbiarstwa, plotery drukarskie, wyłóczarki, czcionki drukarskie, maszyny typograficzne, tympany, sita oraz części zamienne do tych wyrobów, **35** usługi eksportowo-importowe oraz doradztwo handlowe, usługi w zakresie organizowania wystaw w celach handlowych, usługi w zakresie kojarzenia kontrahentów handlowych i prowadzenia przedstawicielstw handlowych podmiotów zagranicznych w kraju, prowadzenie interesów osób trzecich w zakresie prowadzenia promocji i reklamy ich wyrobów, usługi świadczone przez i dla punktów sprzedaży detalicznej i hurtowej, usługi sprzedaży przez Internet następujących towarów: maszyny i urządzenia z własnym napędem przeznaczone do druku, znakowania i nanoszenia obrazów i wzorów, urządzenia sitodrukowe, termoprasy, gilotyny do maszyn drukarskich, prasy termo-transferowe, urządzenia do rozprowadzania tuszu (drukarstwo), blaty robocze do pras, prasujące maszyny do satynowania, narzędzia ręczne o napędzie innym niż ręczny, matryce drukarskie, maszyny dla farbiarstwa, plotery drukarskie, wyłóczarki, czcionki drukarskie, maszyny typograficzne, tympany, sita oraz części zamienne do tych wyrobów oraz materiałów biurowych, poligraficznych i reklamowych, reklama i rozpowszechnianie artykułów reklamowych, biznes, zarządzanie, czynności biurowe, konsultacje w zakresie organizacji i biznesu.

(111) **225718** (220) 2008 06 24 (210) 342630  
(151) 2010 01 06 (441) 2008 09 29  
(732) NICE Karolina Tabor, Lublin, PL.

(540) NICE ICE

(510), (511) **30** lód do napojów chłodzących, lód naturalny lub sztuczny, kompozycje lodowe do napojów chłodzących, **35** usługi sprzedaży w sklepach z żywnością, napojami i wyrobami tytoniowymi, **43** usługi barowe, bary szybkiej obsługi, kafeterie, kawiarnie, przygotowywanie dań na zamówienie oraz ich dostawa, restauracje, restauracje samoobsługowe.

(111) **225719** (220) 2008 07 22 (210) 343900  
(151) 2009 12 28 (441) 2008 10 27  
(732) BORGIS Spółka z o.o., Warszawa, PL.  
(540)

## Nowa Medycyna

(531) 27.5.1  
(510), (511) **16** tytuł wydawniczy, pisma periodyczne i nieperiodyczne.

(111) **225720** (220) 2008 07 22 (210) 343901  
(151) 2009 12 28 (441) 2008 10 27  
(732) BORGIS Spółka z o.o., Warszawa, PL.  
(540)

## New Medicine

(531) 27.5.1  
(510), (511) **16** tytuł wydawniczy, pisma periodyczne i nieperiodyczne.

(111) **225721** (220) 2008 07 24 (210) 343993  
(151) 2010 03 19 (441) 2008 10 27  
(732) MUZEUM PAŁAC W WILANOWIE, Warszawa, PL.

(540) Rezydencja Wilanowska

(510), (511) **16** wydawnictwa, **41** udostępnianie publiczności w celu zwiedzania wnętrz i zbiorów muzealnych, organizacja szkoleń i warsztatów, **43** udostępnianie (wynajmowanie) wnętrz na spotkania i konferencje.

(111) **225722** (220) 2008 07 29 (210) 344212  
(151) 2009 12 28 (441) 2008 11 10  
(732) BORGIS Spółka z o.o., Warszawa, PL.

(540)

Postępy  
natk medycyny

(531) 27.5.1  
(510), (511) **16** pisma periodyczne i nieperiodyczne.

(111) **225723** (220) 2008 07 30 (210) 344295  
(151) 2010 02 08 (441) 2008 11 10  
(732) „Malwa” Tea Wojciech Fabisiak, Lubiszyn, PL.  
(540)



Kolor znaku: żółty, biały, czarny, czerwony, jasnozielony, ciemnozielony, beżowy, złoty, szary

(531) 5.3.11, 5.3.16, 8.7.1, 11.3.1, 11.3.4, 11.3.5, 11.3.14, 26.1.2, 27.5.1, 27.7.1, 29.1.14

(510), (511) **05** herbata lecznicza, napoje lecznicze, zioła lecznicze, nalewki z ziół do celów leczniczych, wyciągi z ziół do celów leczniczych, herbata ziołowa, zioła lecznicze, zioła suszone, mieszanki ziołowe do celów leczniczych, **30** herbata, herbata mrożona, herbata owocowa, herbata instant, **35** usługi handlu detalicznego i/lub hurtowego dla osób trzecich w zakresie ziół, ziół leczniczych, herbat ziołowych, ziół suszonych, herbat, kompozycji ziół i owoców, herbat owocowych, mieszanek herbat, kompozycji herbat, **39** konfekcjonowanie i pakowanie ziół, konfekcjonowanie i pakowanie herbat.

(111) **225724** (220) 2008 07 30 (210) 344297  
(151) 2010 02 08 (441) 2008 11 10  
(732) „Malwa” Tea Wojciech Fabisiak, Lubiszyn, PL.  
(540)



Kolor znaku: żółty, biały, czarny, czerwony, jasnozielony, ciemnozielony, beżowy, złoty

(531) 5.3.11, 5.3.16, 6.1.2, 6.19.1, 6.19.9, 8.7.1, 11.3.1, 11.3.4, 11.3.14, 26.1.2, 27.5.1, 29.1.14

(510), (511) **05** herbata lecznicza, napoje lecznicze, zioła lecznicze, nalewki z ziół do celów leczniczych, wyciągi z ziół do celów leczniczych, herbata ziołowa, zioła lecznicze, zioła suszone, mieszanki ziołowe do celów leczniczych, **30** herbata, herbata mrożona, herbata owocowa, herbata instant, **35** usługi handlu detalicznego i/lub hurtowego dla osób trzecich w zakresie ziół, ziół leczniczych, herbat ziołowych, ziół suszonych, herbat, kompozycji ziół i owoców, herbat owocowych, mieszanek herbat, kompozycji herbat, **39** konfekcjonowanie i pakowanie ziół, konfekcjonowanie i pakowanie herbat.

(111) **225725** (220) 2008 07 30 (210) 344299  
(151) 2010 02 08 (441) 2008 11 10  
(732) „Malwa” Tea Wojciech Fabisiak, Lubiszyn, PL.  
(540)



Kolor znaku: żółty, biały, czarny, czerwony, jasnozielony, ciemnozielony, beżowy, złoty

(531) 5.3.11, 5.3.16, 5.7.9, 6.1.2, 6.19.1, 6.19.9, 8.7.1, 11.3.1, 11.3.4, 11.3.14, 26.1.2, 27.5.1, 29.1.14

(510), (511) **05** herbata lecznicza, napoje lecznicze, zioła lecznicze, nalewki z ziół do celów leczniczych, wyciągi z ziół do celów leczniczych, herbata ziołowa, zioła lecznicze, zioła suszone, mieszanki ziołowe do celów leczniczych, **30** herbata, herbata mrożona, herbata owocowa, herbata instant, **35** usługi handlu detalicznego i/lub hurtowego dla osób trzecich w zakresie ziół, ziół leczniczych, herbat ziołowych, ziół suszonych, herbat, kompozycji ziół i owoców, herbat owocowych, mieszanek herbat, kompozycji herbat, **39** konfekcjonowanie i pakowanie ziół, konfekcjonowanie i pakowanie herbat.

(111) **225726** (220) 2008 07 30 (210) 344300  
(151) 2010 02 08 (441) 2008 11 10  
(732) „Malwa” Tea Wojciech Fabisiak, Lubiszyn, PL.  
(540)



Kolor znaku: żółty, biały, czarny, czerwony, jasnozielony, ciemnozielony, złoty, beżowy

(531) 5.3.11, 5.3.16, 5.7.15, 6.1.2, 6.19.1, 6.19.9, 8.7.1, 11.3.1, 11.3.4, 11.3.14, 26.1.2, 27.5.1, 29.1.14

(510), (511) **05** herbata lecznicza, napoje lecznicze, zioła lecznicze, nalewki z ziół do celów leczniczych, wyciągi z ziół do celów leczniczych, herbata ziołowa, zioła lecznicze, zioła suszone, mieszanki ziołowe do celów leczniczych, **30** herbata, herbata mrożona, herbata owocowa, herbata instant, **35** usługi handlu detalicznego i/lub hurtowego dla osób trzecich w zakresie ziół, ziół leczniczych, herbat

ziołowych, ziół suszonych, herbat, kompozycji ziół i owoców, herbat owocowych, mieszanek herbat, kompozycji herbat, **39** konfekcjonowanie i pakowanie ziół, konfekcjonowanie i pakowanie herbat.

(111) **225727** (220) 2008 07 30 (210) 344301  
(151) 2010 02 08 (441) 2008 11 10  
(732) „Malwa” Tea Wojciech Fabisiak, Lubiszyn, PL.  
(540)



Kolor znaku: żółty, biały, czarny, czerwony, jasnozielony, ciemnozielony, pomarańczowy, beżowy, złoty

(531) 5.3.11, 5.3.16, 5.11.1, 5.11.2, 6.1.2, 6.19.1, 8.7.1, 11.3.1, 11.3.4, 11.3.14, 26.1.2, 27.5.1, 29.1.14

(510), (511) **05** herbata lecznicza, napoje lecznicze, zioła lecznicze, nalewki z ziół do celów leczniczych, wyciągi z ziół do celów leczniczych, herbata ziołowa, zioła lecznicze, zioła suszone, mieszanki ziołowe do celów leczniczych, **30** herbata, herbata mrożona, herbata owocowa, herbata instant, **35** usługi handlu detalicznego i/lub hurtowego dla osób trzecich w zakresie ziół, ziół leczniczych, herbat ziołowych, ziół suszonych, herbat, kompozycji ziół i owoców, herbat owocowych, mieszanek herbat, kompozycji herbat, **39** konfekcjonowanie i pakowanie ziół, konfekcjonowanie i pakowanie herbat.

(111) **225728** (220) 2008 08 01 (210) 344397  
(151) 2010 02 04 (441) 2008 11 10  
(732) ASA Spółka z ograniczoną odpowiedzialnością, Głubczyce, PL.  
(540) Klub kobiet kochających życie

(510), (511) **03** kosmetyki, preparaty do odchudzania, maseczki i mlecza kosmetyczne, kremy, maści do celów kosmetycznych, mydła, preparaty kosmetyczne do odchudzania, zestawy kosmetyków; środki wybielające i inne substancje stosowane w praniu, środki do czyszczenia, polerowania, szorowania i ścierania, środki perfumeryjne, olejki eteryczne, płyny do pielęgnacji włosów, środki do czyszczenia zębów, **05** preparaty farmaceutyczne, żywność dietetyczna do celów leczniczych, żywność suplementarna do celów leczniczych, dietetyczne środki spożywcze do celów leczniczych, napoje do celów leczniczych, żywność dla niemowląt, dodatki odżywcze do celów leczniczych; suplementy diety do celów leczniczych, **09** magnetyczne nośniki danych, płyty (dyski) z nagraniami; druki i publikacje zapisywane na nośnikach magnetycznych oraz elektronicznych; publikacje on-line, **16** druki, dzienniki, czasopisma, książki, magazyny, komiksy, kalendarze, słowniki, biuletyny, albumy, podręczniki, mapy, atlasy i plakaty, **35** usługi reklamowo-promocyjne w zakresie zdrowia oraz profilaktyki zdrowia, **41** usługi edukacyjne w zakresie zdrowia oraz profilaktyki zdrowia; organizowanie i obsługa spotkań edukacyjno-promocyjnych dotyczących zdrowia oraz profilaktyki zdrowia; usługi w zakresie udostępniania publikacji on-line, **44** usługi informacyjne w zakresie zdrowia oraz profilaktyki zdrowia.

(111) **225729** (220) 2008 08 04 (210) 344470  
(151) 2010 01 28 (441) 2008 11 10  
(732) „CHATA POLSKA” Spółka Akcyjna, Poznań, PL.  
(540) www.chatapolska

(510), (511) **35** usługi świadczone przez agencje reklamowe, importowo-eksportowe i informacji handlowej; usługi w zakresie: badania opinii publicznej, badania rynku, dekoracji wystaw sklepowych, rekrutacji personelu i doboru za pomocą metod psychotechnicznych, doradztwa w zakresie organizowania i prowadzenia działalności gospodarczej, doradztwa dotyczącego zarządzania personalnego, dystrybucji ma-

teriałów reklamowych, prenumeraty gazet i czasopism, pozyskiwania danych do komputerowej bazy danych, systematyzacji i sortowania danych w komputerowych bazach danych, komputerowego zarządzania plikami, zarządzania zbiorami informatycznymi, wyszukiwania informacji w plikach komputerowych, rozpowszechniania i uaktualniania ogłoszeń reklamowych, pokazów towarów, prognoz ekonomicznych, reklamy za pośrednictwem sieci komputerowej, wynajmowania powierzchni na cele reklamowe, publikowania tekstów reklamowych, promocji sprzedaży, organizacji wystaw w celach handlowych lub reklamowych, prowadzenia sprzedaży artykułów spożywczych i przemysłowych, usługi modelek i modeli do celów reklamowych i promowania sprzedaży, **42** usługi w zakresie: administrowania stronami komputerowymi, analizy systemów komputerowych, dekoracji wnętrz, doradztwa budowlanego, doradztwa w sprawach sprzętu komputerowego, grafiki komputerowej, instalacji oprogramowania komputerowego, ekspertyz inżynierskich, aktualizacji oprogramowania komputerowego, odzyskiwania danych z komputera, powielania oprogramowania komputerowego, projektowania systemów komputerowych, konserwacji oprogramowania komputerowego, konwersji danych lub dokumentów na formę elektroniczną, konwersji danych poprzez programy komputerowe, **45** doradztwo w zakresie własności intelektualnej, licencjonowanie i franczyza w zakresie własności intelektualnej.

(111) **225730** (220) 2008 08 04 (210) 344471  
 (151) 2010 01 28 (441) 2008 11 10  
 (732) „CHATA POLSKA” Spółka Akcyjna, Poznań, PL.  
 (540) CHATAPOLSKA

(510), (511) **35** usługi świadczone przez agencje reklamowe, importowo-eksportowe i informacji handlowej; usługi w zakresie: badania opinii publicznej, badania rynku, dekoracji wystaw sklepowych, rekrutacji personelu i doboru za pomocą metod psychotechnicznych, doradztwa w zakresie organizowania i prowadzenia działalności gospodarczej, doradztwa dotyczącego zarządzania personalnego, dystrybucji materiałów reklamowych, prenumeraty gazet i czasopism, pozyskiwania danych do komputerowej bazy danych, systematyzacji i sortowania danych w komputerowych bazach danych, komputerowego zarządzania plikami, zarządzania zbiorami informatycznymi, wyszukiwania informacji w plikach komputerowych, rozpowszechniania i uaktualniania ogłoszeń reklamowych, pokazów towarów, prognoz ekonomicznych, reklamy za pośrednictwem sieci komputerowej, wynajmowania powierzchni na cele reklamowe, publikowania tekstów reklamowych, promocji sprzedaży, organizacji wystaw w celach handlowych lub reklamowych, prowadzenia sprzedaży artykułów spożywczych i przemysłowych, usługi modelek i modeli do celów reklamowych i promowania sprzedaży, **42** usługi w zakresie: administrowania stronami komputerowymi, analizy systemów komputerowych, dekoracji wnętrz, doradztwa budowlanego, doradztwa w sprawach sprzętu komputerowego, grafiki komputerowej, instalacji oprogramowania komputerowego, ekspertyz inżynierskich, aktualizacji oprogramowania komputerowego, odzyskiwania danych z komputera, powielania oprogramowania komputerowego, projektowania systemów komputerowych, konserwacji oprogramowania komputerowego, konwersji danych lub dokumentów na formę elektroniczną, konwersji danych poprzez programy komputerowe, **45** doradztwo w zakresie własności intelektualnej, licencjonowanie i franczyza w zakresie własności intelektualnej.

(111) **225731** (220) 2008 08 05 (210) 344498  
 (151) 2009 12 30 (441) 2008 11 10  
 (732) Polskie Towarzystwo Handlowe Spółka z ograniczoną odpowiedzialnością, Warszawa, PL.  
 (540)



Kolor znaku: czarny, czerwony, biały  
 (531) 3.7.16, 27.5.1, 29.1.13

(510), (511) **35** reklama, reklamy korespondencyjne, prasowe, radiowe, telewizyjne, reklama za pośrednictwem sieci komputerowej, uaktualnianie materiałów reklamowych, rozpowszechnienie ogłoszeń i materiałów reklamowych, próbek, druków, prospektów, broszur, pokazy towarów, publikowanie tekstów reklamowych, organizowanie targów i wystaw w celach handlowych lub reklamowych, doradztwo biznesowe, pośrednictwo w nawiązywaniu kontaktów biznesowych i zawieraniu kontraktów handlowych, **41** organizowanie, prowadzenie i obsługa konferencji, kongresów, sympozjów, zjazdów, organizowanie konkursów edukacyjnych lub rozrywkowych, organizowanie wystaw z dziedziny kultury lub edukacji, organizowanie balów.

(111) **225732** (220) 2008 08 08 (210) 344714  
 (151) 2010 02 24 (441) 2008 11 10  
 (732) „HOTEL NEO” Spółka z ograniczoną odpowiedzialnością, Tarnowskie Góry, PL.  
 (540)



Kolor znaku: niebieski, zielony, biały

(531) 26.4.2, 27.5.1, 29.1.13

(510), (511) **35** usługi w zakresie administrowania i zarządzania hotelami, **43** usługi zaopatrywania w żywność i napoje, usługi tymczasowego zakwaterowania, zwłaszcza w hotelach, usługi restauracji hotelowych, kawiarni i barów hotelowych, wynajem sal na posiedzenia.

(111) **225733** (220) 2008 08 18 (210) 344928  
 (151) 2009 12 28 (441) 2009 05 25  
 (732) Firma Usługowo-Handlowa Teresa Słonicz, Białystok, PL.  
 (540)



Kolor znaku: złoty

(531) 27.5.1, 29.1.2

(510), (511) **25** bielizna, **42** projektowanie sukien, **45** wypożyczenie sukien wieczorowych.

(111) **225734** (220) 2008 08 25 (210) 345295  
 (151) 2009 12 29 (441) 2008 12 08  
 (732) „MARTIN BENCHER POLAND” Maciej Tomasz Grabowski, Gdańsk, PL.  
 (540) MARTIN BENCHER POLAND

(510), (511) **35** prowadzenie agencji importowo-eksportowej handlowej, hurtowej i detalicznej, w tym i za pośrednictwem globalnej sieci internetowej, a także wysyłkowej towarów zaopatrzeniowych na statki, niezbędnych w czasie rejsów, mają one charakter towarów żywnościowych, gospodarczych oraz wyposażeniowych, promocja sprzedaży dla osób trzecich, **39** usługi frachtowe, informacja o składowaniu i transporcie, wypożyczenie kontenerów magazynowych, informacja o magazynowaniu, maklerstwo okrętowe, pośrednictwo frachtowe, spedycja, transport statkami, pośrednictwo w transporcie, usługi organizowania wycieczek, rezerwowanie miejsc na podróż, zwiedzanie turystyczne.

(111) **225735** (220) 2008 08 27 (210) 345389  
 (151) 2009 12 29 (441) 2008 12 08

(732) Bank BPH S.A., Kraków, PL.

(540) BPH LOKATA LOJALNOŚCIOWA

(510), (511) **35** kompilacja i systematyzacja informacji w komputerowych bazach danych, skomputeryzowane zarządzanie zbiorami informacji, prowadzenie wyciągów z kont bankowych, doradztwo handlowe i gospodarcze, **36** czynności bankowe i inne czynności finansowe świadczone także za pośrednictwem sieci elektronicznej w tym: emitowanie kart płatniczych, operacje i doradztwo finansowe, notowania giełdowe, pośrednictwo giełdowe, informacja bankowa, transfer kapitałowy, obsługa kart debetowych i kredytowych, usługi maklerskie, dokonywanie transakcji finansowych, przyjmowanie lokat bankowych, udzielanie i przyjmowanie transakcji poręczeń i gwarancji bankowych, operacje wekslowe i czekowe, obsługa pożyczek bankowych, usługi leasingowe, udostępnianie skrytek sejfowych, przechowywanie przedmiotów i papierów wartościowych, trust inwestycyjny o nieograniczonej wielkości emisji, zarządzanie kapitałem, analizy i wyceny finansowe, inwestycje kapitałowe, prowadzenie kont maklerskich i informacja o stanie tych kont, skup i sprzedaż walut i papierów wartościowych, zarządzanie kapitałem, analizy i wyceny finansowe, usługi ubezpieczenia, doradztwo i informacje w sprawach ubezpieczeń, **38** komunikacja w sieci elektronicznej, poczta elektroniczna, zlecenie przywoławcze.

(111) **225736** (220) 2008 09 01 (210) 345570  
(151) 2009 12 28 (441) 2008 12 08

(732) Gmina Wrocław, Wrocław, PL.

(540) wroclove

(510), (511) **16** papier, karton, wyroby z tych materiałów nie zawarte w innych klasach, folie z tworzyw sztucznych do pakowania, torby do pakowania z papieru, albumy, afisze, plakaty, foldery, akwarele, grafiki, reprodukcje graficzne, atlasy, mapy geograficzne, przewodniki, wydawnictwa kartograficzne, plany, broszury, chorągiewki papierowe, sztandary papierowe, czasopisma, periodyki, magazyny, dzienniki, gazety, druki, emblematy-pieczęcie papierowe, fotografie, kalendarze, katalogi, koperty, karty pocztowe, książki, zakładki do książek, nalepki, nalepki reklamowe, notesy, przybory do pisania, wydawnictwa, śpiewniki, skrypty, szyldy z papieru lub z tektury, tablice i arkusze ogłoszeniowe z papieru lub z tektury, znaczki pocztowe, bilety komunikacji miejskiej, materiały piśmienne, artykuły biurowe z wyjątkiem mebli, wyroby papiernicze i introligatorskie, klisze drukarskie, ramki na fotografie, **35** usługi w zakresie reklamy i informacji gospodarczej, organizowanie giełd, aukcji i wystaw w celach reklamowych i handlowych, organizowanie pokazów i wystaw towarów i usług, organizowanie targów handlowych i reklamowych, promocja gospodarcza, promocja sprzedaży, informacja o działalności gospodarczej i handlowej, usługi reklamy radiowej, telewizyjnej i prasowej, doradztwo w zakresie organizowania i kierowania działalnością gospodarczą, doradztwo handlowe, dystrybucja materiałów reklamowych (ulotki, druków, prospektów, broszur), rozpowszechnianie ogłoszeń reklamowych, publikowanie tekstów reklamowych, usługi menedżerskie, wynajmowanie miejsc na umieszczanie ogłoszeń lub reklam, organizowanie dystrybucji materiałów promocyjnych, w tym nadruków na towary i opakowania, administrowanie wystawami, pokazami i konkursami o celach reklamowych względnie handlowych, usługi promocji w zakresie imprez rozrywkowych, festiwalu telewizyjnego, artystycznych, kulturalnych, rekreacyjnych, plenerowych i związanych z organizacją wypoczynku oraz w zakresie wydawnictw i nagrań na kasetach i płytach CD, **41** organizowanie konferencji, kongresów, seminariów, sympozjów, zjazdów i wykładów, organizowanie imprez rozrywkowych, festiwalu telewizyjnego, artystycznych, naukowych, kulturalnych, rekreacyjnych, plenerowych, organizowanie konkursów edukacyjnych i rozrywkowych, organizowanie loterii, organizowanie wystaw w celach kulturalnych i edukacyjnych, organizowanie przedstawień teatralnych, informacja o imprezach rozrywkowych, rekreacyjnych, publikowanie książek, wydawanie nagrań na kasetach i płytach CD, usługi związane z organizacją wypoczynku, usługi wydawnicze, telefoniczne udzielanie informacji o imprezach kulturalnych, festiwalach telewizyjnych, rozrywkowych, naukowych, edukacyjnych, o organizowanych konferencjach, seminariach, zjazdach, przedstawieniach teatralnych, wystawach kulturalnych i edukacyjnych oraz w zakresie organizacji wypoczynku.

(111) **225737** (220) 2008 09 11 (210) 346035  
(151) 2009 12 29 (441) 2008 12 22

(732) 4Active s.c. Artur Papp, Grażyna Urbanik-Papp, Kraków, PL.

(540) Syngio

(510), (511) **09** urządzenia elektroniczne do odbioru i nadawania sygnałów satelitarnych, urządzenia nawigacyjne do pojazdów, radary, prędkościomierze do pojazdów, liczniki i rejestratory przebytej drogi do pojazdów, przyrządy do rejestrowania czasu do pojazdów, przyrządy do rejestrowania odległości, radia samochodowe, akumulatory elektryczne do pojazdów, zasilacze samochodowe, uchwyty samochodowe do palmtopów, urządzeń do nawigacji i telefonów komórkowych; urządzenia do rejestrowania i przetwarzania informacji w tym procesory, komputery, komputery przenośne, palmtopy, palmtopy z GPS, laptopy, smartphony, części i zespoły komputerowe, akcesoria do nich-dyski komputerowe, komputerowe urządzenia peryferyjne, w szczególności monitory, klawiatury, myszy, stacje dysków, czytniki dysków optycznych, skanery, modemy, plotery, drukarki komputerowe; magnetyczne, optyczne i magnetoopcyjne nośniki informacji, w tym także dyski, dyskietki, taśmy, płyty; akcesoria komputerowe w tym filtry ekranowe, przełączniki; programy komputerowe (stałe i nagrane, sterujące programy dla systemu operacyjnego) w tym programy wspomagające nawigację (mapy cyfrowe) oraz kontrolę, pomiar i ochronę obiektów; telefony przenośne, ich części i akcesoria do nich; aparatura przenośna do radiokomunikacji, sprzęt radiowo-telekomunikacyjny, urządzenia do transmisji danych; czytniki kodów kreskowych, kable, zasilacze, anteny do odbiorników GPS i połączeń sieci komputerowych i telekomunikacyjnych; urządzenia kontrolno-pomiarowe do monitorowania i ochrony obiektów, urządzenia radiowego zabezpieczania i ochrony obiektów, alarmy domowe, samochodowe, bankowe i przemysłowe, **35** pośrednictwo handlowe polegające na kojarzeniu kontrahentów, usługi doradcze i marketingowe, organizowanie wystaw w celach handlowych lub reklamowych; doradztwo w zakresie prowadzenia działalności gospodarczej, prowadzenie agencji informacji handlowej, agencji importowo-eksportowej w dziedzinie telekomunikacji i nawigacji satelitarnej; zgrupowanie na rzecz osób trzecich różnych towarów pozwalające nabywcy wygodnie je oglądać i kupować w sklepie ze sprzętem komputerowym, radiowo-telekomunikacyjnym, oprogramowaniem nawigacyjnym, urządzeniami do nawigacji satelitarnej i monitorowania obiektów, komputerowe zarządzanie plikami i zbiorami informatycznymi, prowadzenie portali internetowych, pozyskiwanie danych do komputerowych baz danych, systematyzacja i sortowanie danych w komputerowych bazach danych, wyszukiwane informacji w komputerowych bazach danych, **37** usługi w zakresie instalowania, konserwacji i naprawy sprzętu komputerowego i urządzeń peryferyjnych, sieci informatycznych, urządzeń do odbioru sygnałów satelitarnych i monitorowania obiektów, połączenia i trasy połączeń (usługi) dla telekomunikacji.

(111) **225738** (220) 2008 09 11 (210) 346036  
(151) 2009 12 29 (441) 2008 12 22

(732) BIG OPEN NETWORK INTERNATIONAL INVESTMENTS

Wojciech Boczar, Rzeszów, PL.

(540)



Kolor znaku: czarny, pomarańczowy i jego odcienie

(531) 26.4.3, 26.4.16, 26.11.3, 27.5.1, 29.1.12

(510), (511) **03** kosmetyki, wyroby perfumeryjne, preparaty kosmetyczne do pielęgnacji i upiększania skóry, paznokci i włosów, produkty do czyszczenia zębów, **05** suplementy dietetyczne i odżywcze, mineralne dodatki do żywności, preparaty witaminowe, preparaty ziołowe, **14** wyroby jubilerskie, biżuteria, wyroby zegarmistrzowskie.

(111) **225739** (220) 2008 09 11 (210) 346048  
(151) 2009 12 29 (441) 2008 12 22

(732) Apteka Św. Anny Tomasz Łuczowski, Małgorzata Staś-Łuczowska Spółka Jawna, Bielsko-Biała, PL.

(540) farmaplanet

(510), (511) **03** kosmetyki, artykuły toaletowe, preparaty do pielęgnacji i higieny ciała, płyny do pielęgnacji ciała, kremy, maści, mydła, olejki, pasty, płyny i proszki do zębów, pudry, sole do kąpieli, szampony, talk, wazelina, woda utleniona do celów kosmetycznych, detergenty, chusteczki nasączone, esencje eteryczne, preparaty kosmetyczne do odchudzania, preparaty kosmetyczne do opalania, patyczki z wata, środki myjące, środki do czyszczenia, środki perfumeryjne, środki do pielęgnacji włosów, **05** produkty farmaceutyczne, higieniczne, materiały opatrunkowe, stomatologiczne, balsamy, bandaże, błota lecznicze, chusteczki higieniczne, czopki, gaza opatrunkowa, gliceryna, herbatki ziołowe do celów leczniczych, kapsułki, kompresy, leki, plastry, surowice, szczepionki, środki nasenne i przeciwbólowe, tampony, zioła, wata, produkty farmaceutyczne na specjalne zamówienie, apteczki podróżne, produkty weterynaryjne, dezynfekcyjne środki sanitarne, lecznicze substancje dietetyczne i odżywki dla niemowląt, środki odkażające, **10** sprzęt medyczny, aparatura medyczna, instrumenty medyczne, artykuły medyczne, **35** prowadzenie sklepu/hurtowni z lekami, produktami farmaceutycznymi, kosmetykami, ziołami, sprzętem medycznym i artykułami medycznymi, prowadzenie sklepu/hurtowni internetowego z lekami, produktami farmaceutycznymi, kosmetykami, ziołami, sprzętem medycznym, artykułami medycznymi, reklama, reklama za pośrednictwem sieci komputerowej, **44** usługi w zakresie wykonywania receptur, porady farmakologiczne, porady aptekarskie, porady medyczne.

(111) **225740** (220) 2008 09 12 (210) 346084  
 (151) 2010 02 12 (441) 2008 12 22  
 (732) S.P.S. TRADING Spółka z ograniczoną odpowiedzialnością, Warszawa, PL.  
 (540)

**SPS**ELECTRO

Kolor znaku: czerwony, ciemnoszary

(531) 27.5.1, 29.1.12

(510), (511) **09** akumulatory, alarmy, alarmy dźwiękowe, alarmy pożarowe, antywłamaniowe urządzenia ostrzegawcze, aparaty projekcyjne, czujniki antywłamaniowe i przeciwpożarowe, czytniki kodów kreskowych, czytniki znaków optycznych, czytniki, dzwonki sygnalizacyjne, ekrany projekcyjne, instalacja elektryczna zapobiegająca włamaniom, kable elektryczne, kable koncentryczne, kable optyczne (światłowodowy), kamery cyfrowe, kamery wizyjne, monitory obrazowe, nagrywarki dysków, obiektywy, odtwarzacze dysków, odtwarzacze DVD, projektory, przeciwpożarowe urządzenia ostrzegawcze, przewody elektryczne, przewody zbiorcze prądu elektrycznego, urządzenia alarmowe, urządzenia kontroli dostępu, urządzenia do dozoru, urządzenia do rejestracji, transmisji lub reprodukcji dźwięku lub obrazu, urządzenia ostrzegające, urządzenia sygnalizacyjne, wideofony, wykrywacze dymu, zamki elektryczne.

(111) **225741** (220) 2008 10 01 (210) 346828  
 (151) 2010 01 04 (441) 2009 01 05  
 (732) Nu/Hart Hair Laboratories, Inc., Pittsburgh, US.  
 (540) NU/HART  
 (510), (511) **44** usługi wszczepiania i przeszczepiania włosów, usługi salonów fryzjerskich.

(111) **225742** (220) 2008 10 14 (210) 347423  
 (151) 2010 03 10 (441) 2009 01 19  
 (732) ATELIER FRYZJERSKIE, Leszek Czajka, Zakopane, PL.  
 (540)



(531) 27.5.1

(510), (511) **03** produkty kosmetyczne i perfumeryjne, preparaty do pielęgnacji ciała, skóry i włosów, **14** artystyczne wyroby oraz biżuteria, ozdoby do noszenia nie będące biżuterią, breloki; zegary i zegarki na rękę, **18** torby, teczki, aktówki, portfele, portmonetki, paski i inne galanteryjne wyroby ze skóry, **41** organizowanie pokazów fryzjerskich, szkolenia, **44** usługi fryzjerskie, stylizacja, masaż, usługi salonów piękności.

(111) **225743** (220) 2008 10 15 (210) 347440  
 (151) 2010 03 10 (441) 2009 01 19  
 (732) Pan Kanapka S.C. Jacek Matuszewski Dominik Andrzejczak, Łódź, PL.  
 (540)



Kolor znaku: szary, cielisty, pomarańczowy, zielony, błękitny, czarny, biały

(531) 2.1.1, 2.1.15, 26.2.1, 26.4.2, 27.5.1, 29.1.15

(510), (511) **29** sałatki warzywne, sałatki owocowe, **30** kanapki, tortille, **43** usługi kawiarni, restauracji.

(111) **225744** (220) 2008 10 29 (210) 347996  
 (151) 2010 03 10 (441) 2009 02 02  
 (732) „NESKY-WROCŁAW” Spółka z ograniczoną odpowiedzialnością, Wrocław, PL.  
 (540)



Kolor znaku: czarny, czerwony, biały, niebieski, żółty

(531) 1.1.1, 1.1.2, 1.1.10, 24.17.5, 27.5.1, 29.1.15

(510), (511) **09** baterie i akumulatory samochodowe, **35** reklama baterii i akumulatorów do stosowania w samochodach, zgrupowanie na rzecz osób baterii i akumulatorów samochodowych pozwalające nabywcy wygodnie je oglądać i kupować w sklepie, hurtowni, w sklepie internetowym, **37** usługi montażu, naprawy oraz przeglądu baterii i akumulatorów samochodowych.

(111) **225745** (220) 2008 10 31 (210) 348119  
 (151) 2010 02 18 (441) 2009 02 02  
 (732) VENTANA-Studio Firan Wojciech Swatowski, Lublin, PL.  
 (540)



Kolor znaku: różowy, biały, szary

(531) 26.1.10, 27.5.1, 29.1.13

(510), (511) **24** tkaniny, **37** usługi dekorowania wnętrz, **40** usługi krawięckie, **42** projektowanie dekoracji wnętrz.

(111) **225746** (220) 2008 11 12 (210) 348500  
 (151) 2010 03 04 (441) 2009 02 16  
 (732) GLOBAL COSMED GROUP Sp. z o.o. Sp. k., Radom, PL.

(540)



Kolor znaku: czerwony, biały, granatowy

(531) 27.5.1, 29.1.13

(510), (511) **03** preparaty do czyszczenia, preparaty do czyszczenia rur odpływowych, detergenty inne niż używane w procesach produkcyjnych oraz inne niż do celów medycznych, preparaty do odtłuszczenia inne niż stosowane w procesach produkcyjnych, preparaty do przetykania rur odpływowych, preparaty do szorowania, preparaty do szorowania podłóg, **05** środki bakteriobójcze, środki czyszczące, środki dezynfekcyjne do toalet chemicznych, środki do odświeżania powietrza.

(111) **225747** (220) 2008 12 02 (210) 349369  
 (151) 2010 02 25 (441) 2009 03 16  
 (732) Przedsiębiorstwo Produkcyjne „AMPLEX”  
 Andrzej Borkowski, Częstochowa, PL.  
 (540)

(531) 27.5.1

(510), (511) **11** abażury, klosze do lamp, lampy elektryczne, lampy oświetleniowe, lampy gazowe, latarki, oprawki do lamp, osłony do lamp, obudowy lamp, urządzenia i instalacje do oświetlenia, żarówki elektryczne, lampiony, lampki elektryczne na choinkę, **35** organizowanie wystaw w celach handlowych lub reklamowych, pokazy towarów, promocja sprzedaży dla osób trzecich, reklama za pośrednictwem sieci komputerowej; zgrupowanie na rzecz osób trzecich różnych towarów pozwalające nabywcy wygodnie oglądać i kupować te towary na stronie internetowej dotyczącej sprzedaży lamp, urządzeń i instalacji do oświetlania, zgrupowanie na rzecz osób trzecich różnych towarów pozwalające nabywcy wygodnie oglądać i kupować te towary w sklepie i hurtowni z lampami, urządzeniami i instalacjami do oświetlania, **42** usługi artystów grafików, projektowanie budynków, doradztwo budowlane, wzornictwo przemysłowe, projektowanie dekoracji wnętrz, projektowanie oświetlenia, doradztwo w zakresie oświetlenia.

(111) **225748** (220) 2008 12 09 (210) 349729  
 (151) 2010 03 19 (441) 2009 03 16  
 (732) Instytut Prawa Spółek i Inwestycji Zagranicznych  
 Spółka z ograniczoną odpowiedzialnością, Kraków, PL.  
 (540)



Kolor znaku: biały, czarny, zielony i jego odcienie

(531) 27.5.1, 29.1.13

(510), (511) **35** analizy kosztów, analizy rynkowe, audyt, badania marketingowe, badania rynku, badania w dziedzinie działalności gospodarczej, doradztwo w zakresie organizowania i prowadzenia działalności gospodarczej, doradztwo w zarządzaniu działalnością gospodarczą, ekonomiczne prognozy, ekspertyzy w zakresie wydolności przedsiębiorstw, organizowanie działalności gospodarczej (doradztwo dot.), outsourcing-doradztwo handlowe, pomoc przy zarządzaniu przedsiębiorstwami przemysłowymi, publikowanie tekstów sponsorowanych, wycena kompleksów leśnych, wyceny handlowe, zarządzanie działalnością gospodarczą-usługi doradcze, zarządzanie

zbiorami informatycznymi, **36** administrowanie nieruchomościami, agencje pośrednictwa w handlu nieruchomościami, analizy finansowe, doradztwo w sprawach finansowych, doradztwo w sprawach ubezpieczeniowych, ekspertyzy dla celów fiskalnych, wycena finansowa [ubezpieczenia, banki, nieruchomości], doradztwo finansowe, majątek nieruchomy-wycena, oszacowanie, pośrednictwo w sprawach majątku nieruchomego, ekspertyzy do celów podatkowych, pośrednictwo ubezpieczeniowe, informacje w sprawach ubezpieczeń, wycena nieruchomości, zarządzanie majątkiem, zarządzanie majątkiem nieruchomym, **41** edukacja, organizowanie i prowadzenie konferencji, organizowanie i prowadzenie kongresów, organizowanie i prowadzenie seminariów, organizowanie i prowadzenie sympozjów, publikowanie książek, publikowanie tekstów (innych niż teksty reklamowe), **45** arbitraż-usługi, badania prawne, doradztwo w zakresie własności intelektualnej.

(111) **225749** (220) 2008 12 09 (210) 349767  
 (151) 2010 03 19 (441) 2009 03 16  
 (732) „Axel Springer Polska” Spółka z ograniczoną  
 odpowiedzialnością, Warszawa, PL.  
 (540) LITERIA  
 (510), (511) **35** usługi sklepu internetowego z branży wydawniczej i prasowej, usługi reklamy za pośrednictwem internetu, **39** usługi dostarczania towarów zamawianych korespondencyjnie, **40** usługi kompletowania towarów na zamówienie.

(111) **225750** (220) 2008 12 09 (210) 349768  
 (151) 2010 03 19 (441) 2009 03 16  
 (732) „Axel Springer Polska” Spółka z ograniczoną  
 odpowiedzialnością, Warszawa, PL.  
 (540) LITERIA.pl  
 (510), (511) **35** usługi sklepu internetowego z branży wydawniczej i prasowej, usługi reklamy za pośrednictwem internetu, **39** usługi dostarczania towarów zamawianych korespondencyjnie, **40** usługi kompletowania towarów na zamówienie.

(111) **225751** (220) 2008 12 11 (210) 349844  
 (151) 2010 02 04 (441) 2009 03 16  
 (732) DAX COSMETICS Spółka z ograniczoną odpowiedzialnością,  
 Duchnów, PL.  
 (540)



(531) 9.1.10, 27.5.1

(510), (511) **03** kosmetyki, kosmetyki do pielęgnacji skóry twarzy, ciała i włosów, artykuły perfumeryjne, dezodoranty, środki myjące, **05** preparaty kosmetyczne o działaniu leczniczym do pielęgnacji i ochrony skóry twarzy, ciała i włosów, lecznicze: balsamy, maści, olejki, płyny, sole, żele, kremy.

(111) **225752** (220) 2008 12 18 (210) 350146  
 (151) 2010 03 05 (441) 2009 03 30  
 (732) Przedsiębiorstwo SAVPOL Spółka z ograniczoną  
 odpowiedzialnością, Gliwice, PL.  
 (540)



Kolor znaku: ciemnoniebieski, jasnoniebieski

(531) 26.4.2, 26.4.4, 27.5.1, 29.1.4

(510), (511) **29** oleje, tłuszcze jadalne, margaryny, produkty z mleka, jaja w proszku, marmolady, owoce konserwowane w alkoholu, rodzynki, farsze mięsne, żelatyna spożywcza, galaretki, **30** cukier, mąka, preparaty zbożowe, chleby, wyroby cukiernicze, piekarnicze, drożdże, produkty do wzbogacania chleba, kawa, kakao, aromaty do ciast i napojów, masy budyniowe, płatki zbożowe suszone, ozdoby jadalne do ciast, lody spożywcze w proszku, skrobia do celów spożywczych, wiążące środki do lodów spożywczych, zagęszczacze stosowane przy gotowaniu, mieszanki chlebowe.

(111) **225753** (220) 2008 12 29 (210) 350441  
(151) 2010 03 19 (441) 2009 04 14

(732) STYRMANN Spółka z ograniczoną odpowiedzialnością, Warszawa, PL.

(540) AQUA-FOAM

(510), (511) **17** materiały wypełniające, uszczelniające i materiały izolacyjne.

(111) **225754** (220) 2008 12 29 (210) 350475  
(151) 2010 02 23 (441) 2009 04 14

(732) REDEFINE Spółka z ograniczoną odpowiedzialnością, Warszawa, PL.

(540) IPLATV

(510), (511) **35** agencje reklamowe, aukcje publiczne, badania opinii publicznej, badanie rynku, powielanie dokumentów, dystrybucja materiałów reklamowych-próbek, druków, prospektów, broszur, profesjonalne zarządzanie działalnością artystyczną, pozyskiwanie danych do komputerowych baz danych, systematyzacja danych w komputerowych bazach danych, komputerowe zarządzanie plikami, obróbka tekstów, organizowanie wystaw w celach handlowych lub reklamowych, promocja sprzedaży dla osób trzecich, reklama za pośrednictwem sieci komputerowej, wynajmowanie powierzchni na cele reklamowe, uaktualnianie materiału reklamowego, wypożyczanie materiału reklamowego, publikowanie tekstów reklamowych, reklamy, reklamy korespondencyjne, reklamy telewizyjne, reklamy prasowe, reklamy radiowe, rozpowszechnianie ogłoszeń reklamowych, sortowanie danych w bazach komputerowych, reklama telewizyjna, wyszukiwanie informacji w plikach komputerowych dla osób trzecich, wyszukiwanie w komputerowych bazach danych, zarządzanie zbiorami informatycznymi, **38** agencje informacyjne-wiadomości, agencje informacyjne-aktualności, agencje prasowe, emisja radiowa, emisja telewizyjna, informacja o telekomunikacji, łączność poprzez terminale komputerowe, łączność radiowa, łączność telefoniczna, łączność telegraficzna, usługi ogłoszeń elektronicznych-telekomunikacja, poczta elektroniczna, usługi połączeń i tras połączeń dla telekomunikacji, połączenie ze światową siecią komputerową za pośrednictwem telekomunikacji, agencje prasowe, transmisja programów radiowych, transmisja programów telewizyjnych, przesyłanie informacji, przesyłanie informacji tekstowej i obrazowej przy pomocy komputera, przydzielanie dostępu do światowej sieci komputerowej, radiofonia, telefonia komórkowa, usługi telefoniczne, obsługa telekonferencji, przesyłanie telekopii, telewizja kablowa, **41** edukacja, studia filmowe, produkcja filmów, kultura fizyczna, fotoreportaże, obsługa gier w systemie on-line z sieci informatycznej, informacja o edukacji, informacja o imprezach rozrywkowych, informacja o rekreacji, kształcenie praktyczne-pokazy, nagrywanie filmów na taśmach wideo-filmowanie, usługi obrazu cyfrowego, obsługa publikacji elektronicznych on-line nieprzesyłalnych, organizowanie i prowadzenie konferencji, organizowanie i prowadzenie kongresów, organizowanie i prowadzenie pracowni specjalistycznych, organizowanie i prowadzenie seminariów, organizowanie i prowadzenie sympozjów, organizowanie i prowadzenie zjazdów, organizowanie konkursów edukacyjnych lub rozrywkowych, organizowanie konkursów piękności, organizowanie przyjęć w zakresie rozrywki, organizowanie spektakli-usługi impresariów, organizowanie wystaw z dziedziny kultury lub edukacji, organizowanie zawodów sportowych, produkcja filmów na taśmach wideo, montaż programów radiowych i telewizyjnych, publikacja elektroniczna on-line książek i periodyków, publikowanie książek, publikowanie tekstów innych niż teksty reklamowe, radiowe programy rozrywkowe, montaż programów radiowych i telewizyjnych, wypożyczanie odbiorników radiowych i telewizyjnych, usługi reporterskie, rozrywka, informacja o rozrywce, montaż na taśmach wideo, nagrywanie-filmowanie na taśmach wideo, produk-

cja filmów na taśmach video, wypożyczanie taśm video, telewizyjne programy rozrywkowe, **42** administrowanie stronami komputerowymi-sieciowymi, analizy systemów komputerowych, usługi artystów grafików, prace badawczo-rozwojowe dla osób trzecich, doradztwo w sprawach sprzętu komputerowego, usługi grafików, instalacje oprogramowania komputerowego, doradztwo w zakresie sprzętu komputerowego, aktualizacja oprogramowania komputerowego, odzyskiwanie danych z komputerów, powielanie oprogramowania komputerowego, programowanie komputerów, konserwacja oprogramowania komputerowego, konwersja danych lub dokumentów na formę elektroniczną, konwersja danych przez programy komputerowe, projektowanie oprogramowania komputerowego, wypożyczanie oprogramowania komputerowego, projektowanie systemów komputerowych, opracowywanie projektów technicznych, **45** zarządzanie prawami autorskimi.

(111) **225755** (220) 2009 01 09 (210) 350667  
(151) 2010 03 02 (441) 2009 04 14

(732) Krüger Polska Spółka z ograniczoną odpowiedzialnością, Ostrów Mazowiecka, PL.

(540) intellect loading

(510), (511) **30** słodczyce z dodatkiem słodzików naturalnych i syntetycznych, **32** napoje i koncentraty z dodatkiem słodzików syntetycznych, napoje energetyzujące.

(111) **225756** (220) 2009 01 14 (210) 350827  
(151) 2010 02 22 (441) 2009 04 27

(732) EKO HOLDING S.A., Wrocław, PL.

(540)



Kolor znaku: czewony, biały

(531) 26.4.22, 26.11.1, 27.5.1, 29.1.12

(510), (511) **30** wyroby cukiernicze, ciasta, pierniki.

(111) **225757** (220) 2009 01 14 (210) 350828  
(151) 2010 02 22 (441) 2009 04 27

(732) EKO HOLDING S.A., Wrocław, PL.

(540)



Kolor znaku: biały, żółty, czerwony

(531) 26.1.2, 26.1.18, 27.5.1, 29.1.13

(510), (511) **30** słodczyce.

(111) **225758** (220) 2009 01 20 (210) 351013  
(151) 2010 03 10 (441) 2009 04 27

(732) „FEBUS AUTO” Spółka z ograniczoną odpowiedzialnością, Łódź, PL.

(540)



Kolor znaku: biały, czerwony, czarny

(531) 18.1.7, 18.1.23, 25.5.1, 27.5.1, 29.1.13

(510), (511) **01** produkty chemiczne przeznaczone dla przemysłu, prac badawczych, fotografii jak również rolnictwa, ogrodnictwa i leśnictwa; żywice syntetyczne w stanie surowym, tworzywa sztuczne w stanie surowym; nawozy do użyźniania gleby; mieszanki do gaśnic;



preparaty do hartowania i lutowania metali; produkty chemiczne do konserwowania żywności, substancje garbujące; kleje (spoiwa) przeznaczone dla przemysłu, **03** środki wybielające i inne substancje stosowane w praniu; środki do czyszczenia, polerowania, szorowania i ścierania; mydła; środki perfumeryjne, olejki eteryczne, kosmetyki, płyny do pielęgnacji włosów; środki do czyszczenia zębów, **04** oleje przemysłowe i tłuszcze, smary, mieszaniny pochłaniające kurz, nawilżające i wiążące; paliwa (również spirytus silnikowy) i materiały oświetleniowe; świece knoty do oświetlenia; wszystkie w/w zawarte w tej klasie.

(111) **225759** (220) 2009 01 20 (210) 351026  
(151) 2010 03 19 (441) 2009 04 27

(732) AFLOFARM Fabryka Leków Spółka z ograniczoną odpowiedzialnością, Ksawerów, PL.

(540) RUNNER

(510), (511) **03** środki wybielające i inne substancje stosowane w praniu; środki do czyszczenia, szorowania i ścierania; mydła; środki perfumeryjne, olejki eteryczne, kosmetyki, płyny do pielęgnacji włosów; środki do czyszczenia zębów, **05** produkty farmaceutyczne i weterynaryjne; środki sanitarne do celów medycznych; substancje dietetyczne do celów leczniczych; żywność dla niemowląt; plastry, opatrunki gipsowe, materiały opatrunkowe; materiały do plombowania zębów, woski dentystryczne; środki odkażające, **44** usługi medyczne; usługi weterynaryjne; usługi w zakresie higieny i urody dla ludzi zwierząt; usługi związane z rolnictwem, ogrodnictwem i leśnictwem.

(111) **225760** (220) 2009 01 20 (210) 351027  
(151) 2010 03 10 (441) 2009 04 27

(732) SPRING SYSTEM S.C. Kamil Cyrnek, Łukasz Cyrnek, Strażów, PL.  
(540)



Kolor znaku: biały, czerwony, czarny

(531) 26.1.5, 26.4.2, 27.5.1, 29.1.13

(510), (511) **06** drobница metalowa, sprężyny, zestawy sprężyn, mechanizmy sprężynowe i osprzęt metalowy do łóżek, materaców, kanap, mebli i poduszek wszystkie w/w zawarte w tej klasie, **35** zgrupowanie na rzecz osób trzecich różnych towarów obejmujących: drobnicę metalową, sprężyny, zestawy sprężyn, mechanizmy sprężynowe i osprzęt metalowy do łóżek, materaców, kanap, mebli i poduszek pozwalające nabywcy wygodnie je oglądać i kupować w sklepach, hurtowniach oraz na stronie internetowej, prowadzenie sprzedaży powyższych towarów także w ramach sklepu internetowego, organizowanie różnorodnej reklamy i promocji w zakresie sprzedaży powyższych towarów i świadczonych usługach, organizowanie i współudział w targach i wystawach handlowych na rzecz osób trzecich, usługi internetowe związane z pośrednictwem handlowym w zakresie dostępu do informacji o oferowanych towarach i świadczonych usługach poprzez skomputeryzowane przyjmowanie zamówień i zleceń w celu umożliwienia zainteresowanym osobom brania udziału w różnorodnych transakcjach handlowych, **42** opracowywanie projektów technicznych drobniczy metalowej, sprężyn i zestawów sprężyn oraz mechanizmów sprężynowych i osprzętu metalowego do łóżek, materaców, kanap, mebli i poduszek.

(111) **225761** (220) 2009 01 21 (210) 351061  
(151) 2010 03 02 (441) 2009 04 27

(732) „BHF POLSKA” Rafał Widła, Poznań, PL.

(540) BHF POLSKA

(510), (511) **03** preparaty i środki do mycia, czyszczenia, dezynfekcji, prania, szorowania, polerowania, pastowania, odbarwiania i wybielania, szampony samochodowe, **07** maszyny i urządzenia do czyszczenia, mycia i zamiatania posadzek, zmywarki i zamiatarki samojezdne, odkurzacze, torby i węże do odkurzaczy, szczotki do maszyn, myjnie samochodowe i urządzenia do mycia samochodów, **37** usługi czyszczenia i mycia budynków i obiektów przemysłowych, sprzątanie, naprawy serwisowe i konserwacja maszyn i urządzeń do czyszczenia,

mycia i zamiatania posadzek, usługi instalacyjne w zakresie maszyn, urządzeń, sprzętu i wyposażenia do czyszczenia, mycia i zamiatania.

(111) **225762** (220) 2009 01 21 (210) 351062

(151) 2010 03 02 (441) 2009 04 27

(732) „BHF POLSKA” Rafał Widła, Poznań, PL.

(540)



Kolor znaku: czerwony, biały

(531) 26.1.2, 27.5.1, 29.1.12

(510), (511) **03** preparaty i środki do mycia, czyszczenia, dezynfekcji, prania, szorowania, polerowania, pastowania, odbarwiania i wybielania, szampony samochodowe, **07** maszyny i urządzenia do czyszczenia, mycia i zamiatania posadzek, zmywarki i zamiatarki samojezdne, odkurzacze, torby i węże do odkurzaczy, szczotki do maszyn, myjnie samochodowe i urządzenia do mycia samochodów, **37** usługi czyszczenia i mycia budynków i obiektów przemysłowych, sprzątanie, naprawy serwisowe i konserwacja maszyn i urządzeń do czyszczenia, mycia i zamiatania posadzek, usługi instalacyjne w zakresie maszyn, urządzeń, sprzętu i wyposażenia do czyszczenia, mycia i zamiatania.

(111) **225763** (220) 2009 01 29 (210) 351401

(151) 2010 02 26 (441) 2009 05 11

(732) OLEOFARM SPÓŁKA CYWILNA MAREK CHRZANOWSKI, LESZEK STANECKI, Pietrzykowice, PL.

(540) ligunin

(510), (511) **05** produkty dietetyczne do celów leczniczych, oleje lecznicze, dietetyczna żywność i napoje, przystosowane do celów medycznych, preparaty witaminowe i ziołowo-lecznicze, suplementy odżywcze z olejami leczniczymi, witaminami, owocami i ziołami w postaci kapsulek, zawieszin, tabletek oraz w proszku do celów leczniczych, wzmacniające, uodparniające, zapobiegające koncentraty i odżywki, wzbogacone witaminami i solami mineralnymi do celów leczniczych, preparaty z pestek, ziaren, owoców i siemienia lnianego do celów leczniczych, suplementy diety z wiesiołka, aloesu, żurawiny, rokitnika, ogórecznika i orzechów do celów leczniczych, **29** oleje jadalne i tłuszcze, oleje lniane, z pestek winogron, z orzechów arachidowych, z wiesiołka, rokitnika, rybne; preparaty z siemienia lnianego do celów spożywczych, **41** usługi edukacyjne i szkoleniowe w dziedzinie profilaktyki zdrowotnej, farmacji, zdrowego odżywiania, stosowania artykułów spożywczych podnoszących kondycję fizyczną i preparatów uodparniających, wzmacniających oraz dietetycznych.

(111) **225764** (220) 2009 01 30 (210) 351459

(151) 2010 03 12 (441) 2009 05 11

(732) Pepsico Inc., Purchase, US.

(540)



(531) 27.5.1

(510), (511) **32** wody mineralne i gazowane oraz inne napoje bezalkoholowe, napoje owocowe i soki owocowe, syropy, koncentraty i inne preparaty do produkcji napojów, napoje energetyczne, napoje sportowe i izotoniczne.

(111) **225765** (220) 2009 01 30 (210) 351460

(151) 2010 03 12 (441) 2009 05 11

(732) Pepsico Inc., Purchase, US.

(540)



Kolor znaku: jasnozielony, ciemnozielony, czerwony, szary, biały  
(531) 26.13.25, 27.5.1, 29.1.15

(510), (511) **32** wody mineralne i gazowane oraz inne napoje bezalkoholowe, napoje owocowe i soki owocowe, syropy, koncentraty i inne preparaty do produkcji napojów, napoje energetyczne, napoje sportowe i izotoniczne.

(111) **225766** (220) 2009 01 30 (210) 351463

(151) 2010 03 12 (441) 2009 05 11

(732) ASA Spółka z ograniczoną odpowiedzialnością, Głubczyce, PL.

(540) JESTEM W FORMIE

(510), (511) **03** środki wybielające i inne substancje stosowane w praniu, środki do czyszczenia, polerowania, szorowania i ścierania, mydła, środki perfumeryjne, olejki eteryczne, kosmetyki, płyny do pielęgnacji włosów; środki do czyszczenia zębów, **05** produkty farmaceutyczne i weterynaryjne, środki sanitarne do celów medycznych, substancje dietetyczne do celów leczniczych, żywność dla niemowląt, plastry, opatrunki gipsowe, materiały opatrunkowe, materiały do plombowania zębów, woski dentystyczne, środki odkażające, środki do zwalczania robactwa, fungicydy, herbicydy, **16** papier, karton i wyroby z tych materiałów nie ujęte w innych klasach, druki, materiały introligatorskie, fotografie, materiały biurowe, kleje do celów biurowych lub domowych, materiały dla artystów, pędzle do malowania, maszyny do pisania i sprzęt biurowy (z wyjątkiem mebli), materiały szkoleniowe i instruktażowe (z wyjątkiem przyrządów), materiały z tworzyw sztucznych do pakowania (nie ujęte w innych klasach), czcionki drukarskie, matryce drukarskie.

(111) **225767** (220) 2009 02 02 (210) 351501

(151) 2010 03 16 (441) 2009 05 11

(732) „BLACH-DOM” Spółka z ograniczoną odpowiedzialnością, Białka, PL.

(540) BONA LONG

(510), (511) **06** blachy, blachy ocynkowane, blachy powlekane, materiały blacharskie dla budownictwa, blachy dachówkowe metalowe, pokrycia dachowe metalowe, dachówka metalowa, daszki metalowe.

(111) **225768** (220) 2009 02 05 (210) 351688

(151) 2010 03 18 (441) 2009 05 11

(732) 1A Pharma GmbH, Oberhaching, DE.

(540) FUCOZOLIN

(510), (511) **05** preparaty farmaceutyczne, w szczególności przeciwgrzybiczne.

(111) **225769** (220) 2009 02 20 (210) 352340

(151) 2010 03 16 (441) 2009 05 25

(732) ROSSMANN SUPERMARKETY DROGERYJNE POLSKA Spółka z ograniczoną odpowiedzialnością, Łódź, PL.

(540)

*Dbany o Ciebie*

Kolor znaku: czerwony

(531) 27.5.1, 29.1.1

(510), (511) **35** dystrybucja materiałów reklamowych (próbek, druków, projektów, broszur), rozpowszechnianie ogłoszeń reklamowych, publikowanie tekstów reklamowych, handlowe informacje i porady udzielane konsumentom, public relations, usługi reklamowe, reklama billboardowa, reklamy telewizyjne, tworzenie reklamowych i sponsorowanych tekstów, kreowanie wizerunku firmy, wystawy handlowe.

(111) **225770** (220) 2009 02 24 (210) 352510

(151) 2010 03 19 (441) 2009 06 08

(732) „HALMET” Zakład Produkcyjno-Usługowo-Handlowy Export-Import Henryk Choina, Wróblewice, PL.

(540)



Kolor znaku: czerwony, żółty, czarny

(531) 26.4.2, 26.4.18, 27.5.1, 29.1.13

(510), (511) **07** części do maszyn, w tym koła zębate, wały korbowe, wałki, uchwyty maszyn wszystkie w/w zawarte w tej klasie, **35** usługi prowadzenia sprzedaży w sklepie i/lub hurtowni następujących towarów: maszyn do obróbki metali, części zamiennych do maszyn do obróbki metali, **40** usługi związane z obróbką metali w tym toczenie, frezowanie, wiercenie, spawanie.

(111) **225771** (220) 2009 02 27 (210) 352715

(151) 2010 03 19 (441) 2009 06 08

(732) Błażej Kapela, Gniezno, PL.

(540)



Kolor znaku: czerwony, biały

(531) 26.1.1, 27.5.1, 29.1.12

(510), (511) **42** programowanie komputerów, projektowanie oprogramowania komputerowego.

(111) **225772** (220) 2009 03 02 (210) 352827

(151) 2010 03 19 (441) 2009 06 08

(732) „F & N Agro Polska” Spółka z ograniczoną odpowiedzialnością, Warszawa, PL.

(540)



Kolor znaku: czerwony i jego odcienie, zielony, czarny

(531) 27.5.1, 29.1.13

(510), (511) **01** produkty chemiczne przeznaczone dla rolnictwa, **05** pestycydy, herbicydy, **35** usługi doradztwa w zakresie prowadzenia działalności gospodarczej; usługi doradztwa specjalistycznego w dziedzinie działalności gospodarczej i pomoc w zakresie prowadzenia działalności gospodarczej; usługi w zakresie reklamy i promocji dla osób trzecich; usługi sprzedaży detalicznej i hurtowej środków ochrony roślin oraz chemikaliów stosowanych w rolnictwie.

(111) **225773** (220) 2009 03 02 (210) 352833  
 (151) 2010 03 19 (441) 2009 06 08  
 (732) PLANET TOURS BIURO PODRÓŻY Ewa Elsaman, Żychlin, PL.  
 (540)



Kolor znaku: zielony, biały, niebieski

(531) 1.5.15, 27.5.1, 29.1.13

(510), (511) **36** ubezpieczenia, doradztwo oraz informacja w sprawach ubezpieczeniowych, **39** usługi agencji turystycznych za wyjątkiem rezerwacji hoteli i pensjonatów; organizowanie: wycieczek, podróży, pielgrzymek, zwiedzań turystycznych, wczasów rekreacyjnych i wypoczynkowych, imprez turystycznych, turystycznych wyjazdów leczniczych, zdrowotnych, językowych, sportowych; organizacja oraz obsługa zagranicznej i krajowej turystyki przyjazdowej i wyjazdowej; organizacja podróży studyjnych oraz podróży biznesowych; towarzyszenie i opieka w podróży, usługi pilotażu; rezerwacja miejsc w środkach transportu, biletów lotniczych, autokarowych, kolejowych, promowych; prowadzenie informacji turystycznej i podróźniczej; informacja dotycząca podróży, informacja o taryfach, rozkładach jazdy i sposobach transportu; usługi pośrednictwa i rezerwacji usług w zakresie transportu, komunikacji i podróży; czarterowanie; wynajem środków transportu podróźnym; transport pasażerski, kolejowy, morski, rzeczny, łodziami, statkami, barkami; usługi transportu towarów, rzeczy wartościowych; informacja o transporcie; pomoc drogowa w przypadku awarii samochodu (holowanie), informacja o powyższych usługach, **43** usługi na rzecz osób trzecich; barów szybkiej obsługi, snack-barów; domów turystycznych; kafeterii; kawiarni, pubów, klubów; restauracji; restauracji samoobsługowych; stołówek; pensjonatów; agencji zakwaterowań, schronisk turystycznych, pól kempingowych, usługi przygotowywania dań żywności, napojów na zamówienie oraz ich dostawa, usługi organizowania noclegów na obozach wakacyjnych, usługi wynajmowania mieszkań, kwater, usługi w zakresie rezerwacji miejsc w pensjonatach, hotelach; tymczasowego zakwaterowania.

(111) **225774** (220) 2009 03 03 (210) 352841  
 (151) 2010 03 19 (441) 2009 06 08  
 (732) PROFI-DATA SPÓŁKA Z OGRANICZONĄ  
 ODPOWIEDZIALNOŚCIĄ, Szczecin, PL.  
 (540) PROFI-DATA

(510), (511) **09** czytniki kart, czytniki kodów, drukarki komputerowe, dyski magnetyczne, dyskietki, dyski kompaktowe, dyski optyczne, ekrany projekcyjne, elektroniczne pióra, elektryczne instalacje średniego i niskiego napięcia, fotokopiarki, interfejsy komputerowe, kable koncentryczne, kable optyczne, karty elektroniczne, karty magnetyczne, klawiatury komputerowe, kodery magnetyczne, komputerowe urządzenia peryferyjne, komputery, komputery przenośne, laptopy magnetyczne, magnetyczne nośniki danych, mikroprocesory, modemy, monitory, myszy komputerowe, nadajniki sygnałów elektronicznych, napędy dyskowe, nośniki informacji elektroniczne, notesy elektroniczne, odbiorniki audio-video, odtwarzacze kaset, płyt CD i DVD, oprogramowanie komputerowe, optyczne nośniki danych, pamięci komputerowe, procesory, programy komputerowe, projektor, publikacje elektroniczne, rzutniki, skanery, stacje taśm magnetycznych, szafy rozdzielcze i sterownicze, światłowody, taśmy magnetyczne, telefoniczne urządzenia, telefony, układy scalone, urządzenia do fotokopiowania, urządzenia do przetwarzania informacji, urządzenia do zdalnego sterowania, urządzenia pomiarowe, urządzenia projekcyjne, urządzenia telefoniczne, **16** książki, materiały do nauczania, materiały drukowane, podręczniki, wydruki programów komputerowych, prospekty, publikacje, urządzenia i maszyny do powielania, **37** instalacja, konserwacja i naprawy maszyn i urzą-

żeń, instalacja, konserwacja i naprawy sprzętu komputerowego, montaż i naprawa instalacji średnio i niskoprądowych, **41** organizowanie i obsługa konferencji, organizowanie i prowadzenie szkoleń specjalistycznych, kształcenie praktyczne, **42** analizy systemów komputerowych, doradztwo w sprawie sprzętu komputerowego i oprogramowania, elektroniczna konwersja danych i programów, instalacje oprogramowania komputerowego, oprogramowanie komputerowe, projektowanie systemów komputerowych, konserwacja oprogramowania komputerowego, projektowanie oprogramowania, udostępnianie zasobów serwerów, wypożyczanie komputerów i oprogramowania.

(111) **225775** (220) 2009 03 03 (210) 352843  
 (151) 2010 03 19 (441) 2009 06 08  
 (732) PROFI-DATA SPÓŁKA Z OGRANICZONĄ  
 ODPOWIEDZIALNOŚCIĄ, Szczecin, PL.  
 (540)



Kolor znaku: szary, ciemnoszary, czerwony, czarny

(531) 26.3.1, 26.4.3, 27.5.1, 29.1.14

(510), (511) **09** czytniki kart, czytniki kodów, drukarki komputerowe, dyski magnetyczne, dyskietki, dyski kompaktowe, dyski optyczne, ekrany projekcyjne, elektroniczne pióra, elektryczne instalacje średniego i niskiego napięcia, fotokopiarki, interfejsy komputerowe, kable koncentryczne, kable optyczne, karty elektroniczne, karty magnetyczne, klawiatury komputerowe, kodery magnetyczne, komputerowe urządzenia peryferyjne, komputery, komputery przenośne, laptopy magnetyczne, magnetyczne nośniki danych, mikroprocesory, modemy, monitory, myszy komputerowe, nadajniki sygnałów elektronicznych, napędy dyskowe, nośniki informacji elektroniczne, notesy elektroniczne, odbiorniki audio-video, odtwarzacze kaset, płyt CD i DVD, oprogramowanie komputerowe, optyczne nośniki danych, pamięci komputerowe, procesory, programy komputerowe, projektor, publikacje elektroniczne, rzutniki, skanery, stacje taśm magnetycznych, szafy rozdzielcze i sterownicze, światłowody, taśmy magnetyczne, telefoniczne urządzenia, telefony, układy scalone, urządzenia do fotokopiowania, urządzenia do przetwarzania informacji, urządzenia do zdalnego sterowania, urządzenia pomiarowe, urządzenia projekcyjne, urządzenia telefoniczne, **16** książki, materiały do nauczania, materiały drukowane, podręczniki, wydruki programów komputerowych, prospekty, publikacje, urządzenia i maszyny do powielania, **37** instalacja, konserwacja i naprawy maszyn i urządzeń, instalacja, konserwacja i naprawy sprzętu komputerowego, montaż i naprawa instalacji średnio i niskoprądowych, **41** organizowanie i obsługa konferencji, organizowanie i prowadzenie szkoleń specjalistycznych, kształcenie praktyczne, **42** analizy systemów komputerowych, doradztwo w sprawie sprzętu komputerowego i oprogramowania, elektroniczna konwersja danych i programów, instalacje oprogramowania komputerowego, oprogramowanie komputerowe, projektowanie systemów komputerowych, konserwacja oprogramowania komputerowego, projektowanie oprogramowania, udostępnianie zasobów serwerów, wypożyczanie komputerów i oprogramowania.

(111) **225776** (220) 2009 06 16 (210) 357117  
 (151) 2010 05 06 (441) 2009 09 28  
 (732) Przedsiębiorstwo Farmaceutyczne „JELFA” Spółka Akcyjna,  
 Jelenia Góra, PL.  
 (540)

**Лоринден**

(531) 28.5.0

(510), (511) **05** preparat farmaceutyczny stosowany w dermatologii.

(111) **225777** (220) 2009 06 16 (210) 357118  
 (151) 2010 05 06 (441) 2009 09 28  
 (732) Przedsiębiorstwo Farmaceutyczne „JELFA” Spółka Akcyjna,  
 Jelenia Góra, PL.  
 (540)

## Аргосульфан

(531) 28.5.0  
 (510), (511) **05** preparat farmaceutyczny stosowany w dermatologii.

(111) **225778** (220) 2001 09 27 (210) 241124  
 (151) 2009 12 28 (441) 2002 04 08  
 (732) „MERITUM” Biuro Rachunkowe Krystyna Kaczmarek,  
 Filip Kaczmarek, Kraków, PL.  
 (540) meritum  
 (510), (511) **16** papiery firmowe, prospekty, katalogi, nalepki, koperty, publikacje drukowane, reprodukcje graficzne, schematy, kalendarze, prospekty, wizytówki, zawieszki papierowe i z tworzywa sztucznych, **35** prowadzenie ksiąg handlowych i podatkowych, usługi doradcze w zarządzaniu działalnością finansową obejmujące usługi w zakresie działalności księgowej i rachunkowości, organizacji tworzenia, działania, funkcjonowania, prowadzenia, dostosowywania jej do zmieniających się przepisów, w zakresie strategii działania, inwestowania środków, w zakresie finansowania rozwoju przedsiębiorstwa, inwestowania i działalności bieżącej, w zakresie prawa podatkowego i sporządzania bilansów, publikowania bilansów i wyników finansowych, sporządzania deklaracji podatkowych wszelkiego rodzaju, ustalanie podatków, wypełnianie deklaracji podatkowych i statystycznych, informowanie o wyżej wymienionych w Internecie, **36** badania, analizy i wycena w zakresie określenia wartości składników przedsiębiorstwa jak i całości przedsiębiorstwa przy pomocy różnych metod księgowych, statystycznych, giełdowych i innych odpowiednich, doradztwo i pośrednictwo ubezpieczeniowe, informowanie o wyżej wymienionych metodach i analizach w Internecie, **41** publikowanie tekstów innych niż reklamowe, publikowanie książek, nauczanie w ramach kursów, szkoleń, seminariów, wykładów, publikowanie i nauczanie poprzez Internet, tłumaczenia tekstów z zakresu finansów, publikowanie tekstów publicystycznych, **42** doradztwo prawne w zakresie zobowiązań podatkowych, również w Internecie.

(111) **225779** (220) 2005 05 05 (210) 294616  
 (151) 2010 01 25 (441) 2005 08 08  
 (732) Telekomunikacja Polska Spółka Akcyjna, Warszawa, PL.

(540) tp  
 (510), (511) **06** metalowe kabiny telefoniczne, **09** urządzenia i przyrządy naukowe, żeglarskie, geodezyjne, elektryczne, elektroniczne, fotograficzne, kinematograficzne, optyczne, wagowe, pomiarowe, sygnalizacyjne, kontrolne, do ratowania życia, do celów dydaktycznych; systemy zabezpieczające i monitorujące; telefony, telefony analogowe, cyfrowe i komórkowe oraz pętle lokalne sieci telekomunikacyjnych; urządzenia przywoławcze; automatyczne sekretarki, dalekopisy, przewody telefoniczne, aparatura do przetwarzania informacji, światłowody, karty magnetyczne kodowane, karty pamięci, karty mikroprocesorowe i terminale do takich kart, karty chipowe, karty telefoniczne, zestawy telefoniczne nie abonamentowe, urządzenia do komunikacji wewnętrznej, książki telefoniczne w postaci elektronicznej, centrale telefoniczne, minicentrale telefoniczne; maszty radiotelegraficzne, satelity telekomunikacyjne, modemy, nadajniki telekomunikacyjne, telekomunikacyjne zespoły nadawcze, radiotelefony i zaciski przekaźników radiotelefonicznych; przenośna aparatura komunikacyjna, aparatura radiotelegraficzna, anteny; falowody; maszty do łączności radiowej, odbiorniki radiowe, słuchawki telefoniczne, maszty antenowe do telefonii bezprzewodowej, telefoniczne urządzenia przejściowe; urządzenia końcowe przeznaczone do podłączenia do sieci telefonicznej; urządzenia do obsługi poczty głosowej; telegrafy, videofony, urządzenia i instalacje do nagrywania, kodowania, dekodowania, przechowywania, szyfrowania, deszyfrowania, rejestracji, przekazu, transmisji, wzmacniania i reprodukcji dźwięku, obrazów i informacji; magnetyczne i optyczne nośniki danych, płyty (dyski) z nagraniami; terminale teleinformatyczne, biurowe, do systemu sterowania urządzeniami domowymi

i systemu automatyki budynkowej; terminale dostępu do światowej lub lokalnej sieci komputerowej; automaty sprzedające i mechanizmy do urządzeń uruchamianych przez wrzucenie monety; kasy sklepowe, maszyny liczące, sprzęt przetwarzający dane oraz sprzęt komputerowy; obwody drukowane, hybrydowe układy scalone, układy scalone; urządzenia i przyrządy elektroniczne do przetwarzania, zapamiętywania, przekazu, rozpowszechniania, odbioru; urządzenia do nadawania programów radiowych i telewizyjnych; kodery; multipleksy; szyfratory; nadajniki i odbiorniki sygnałów telewizyjnych; multipleksery i demultipleksery; urządzenia z dostępem warunkowym do programów nadawanych lub transmitowanych, **14** metale szlachetne i ich stopy, wyroby z metali szlachetnych lub pokrywane nimi, nie ujęte w innych klasach; wyroby jubilerskie, kamienie szlachetne; przyrządy zegarmistrzowskie i chronometryczne; zegarki i zegary, **16** druki; publikacje drukowane, periodyki, książki, książki telefoniczne, broszury, notesy, skoroszyty, zeszyty, instrukcje obsługi i konserwacji, podręczniki, fotografie i materiały fotograficzne; materiały piśmiennicze i biurowe; materiały szkoleniowe i instruktażowe; nośniki z papieru lub z kartonu do rejestracji programów komputerowych lub odzyskiwania danych, **18** skóra i imitacje skóry, wyroby z tych materiałów, nie ujęte w innych klasach; skóry zwierzęce, skóry surowe; kufry i torby podróżne; parasolki, parasole (duże) i laski; bicz, uprząże i wyroby rymarskie, **19** niemetalowe kabiny telefoniczne, **25** ubrania wierzchnie; koszulki, koszule, krawaty, kurtki, kamizelki, spodnie, szaliki, czapki, chustki, **28** gry, zabawki, maskotki; ozdoby choinkowe, **35** usługi w zakresie sprzedaży detalicznej towarów wymienionych w wyżej wymienionych klasach, również drogą elektroniczną; usługi w zakresie udzielania informacji na temat usług oferowanych przez Zgłaszającego, także drogą on-line; usługi w zakresie przyjmowania zamówień na usługi oferowane przez Zgłaszającego, jak również pośrednictwo w zawieraniu umów na te usługi; usługi w zakresie telefonicznej, bezpośrednio i Internetowej obsługi klienta oraz przyjmowania reklamacji; usługi w zakresie udostępniania powierzchni reklamowej na kartach i książkach telefonicznych; usługi marketingowe, również drogą on-line; usługi pośrednictwa w sprzedaży powierzchni reklamowej w Internecie; usługi reklamowe; usługi w zakresie rozpowszechniania folderów, materiałów promocyjnych i próbek; usługi w zakresie wynajmu sprzętu reklamowego; usługi w zakresie przygotowywania opracowań statystycznych, mechanograficznych i stenotypicznych; usługi w zakresie rejestracji, gromadzenia, konwersji, kompilacji i porządkowania przekazów piśmiennych i danych; usługi określenia odbiorców do których dotarły przekazy reklamowe; usługi w zakresie kompilacji i wykorzystania danych matematycznych lub statystycznych; usługi w zakresie badania i analizy rynku; usługi w zakresie tworzenia baz danych; usługi w zakresie organizowania i promocji za pośrednictwem multimedialnych nośników audiowizualnych, **36** usługi w zakresie sponsoringu finansowego i sportowego; usługi w zakresie ubezpieczeń; usługi finansowe i w zakresie spraw monetarnych i związanych z nieruchomościami; usługi pośrednictwa w sprawach bankowych i ubezpieczeniowych dotyczących wyżej wymienionych produktów, świadczone przez sieć telekomunikacyjną, **37** usługi w zakresie naprawy, konserwacji i instalacji sprzętu telekomunikacyjnego, **38** usługi telekomunikacyjne; usługi teleinformatyczne; usługi w zakresie radiotelefonii mobilnej; usługi komunikacyjne świadczone poprzez Internet; usługi w zakresie poczty elektronicznej oraz przesyłania informacji tekstowej i obrazowej; usługi w zakresie zleceń przywoławczych; usługi w zakresie emisji radiowej i telewizyjnej; usługi w zakresie udzielania informacji o telekomunikacji; usługi w zakresie łączności poprzez terminale komputerowe; usługi w zakresie łączności poprzez sieć światłowodów; usługi w zakresie łączności radiowej, telefonicznej i telegraficznej; usługi w zakresie nadawania telegramów; usługi w zakresie ogłoszeń elektronicznych; usługi w zakresie połączeń z Internetem za pośrednictwem telekomunikacji; usługi w zakresie udostępniania i leasingu czasu dostępu do Internetu oraz do sieci komputerowych osobom trzecim; usługi w zakresie udostępniania miejsc internetowych osobom trzecim i tworzenia elektronicznych skrzynek pocztowych dla osób trzecich; usługi w zakresie udostępniania książek telefonicznych on-line; usługi w zakresie kolekcjonowania i udostępniania informacji i wiadomości prasowych; usługi w zakresie wymiany elektronicznej danych zebranych w bazie danych dostępnych przez sieć telekomunikacyjną; usługi operatorskie w zakresie sieci telekomunikacyjnych lub telewizji kablowej; usługi w zakresie przekazu satelitarnego; usługi telefoniczne; usługi w zakresie przeprowadzania telekonferencji; usługi telexowe; usługi

w zakresie wypożyczania sprzętu telekomunikacyjnego; usługi w zakresie telefonicznej obsługi klienta; usługi w zakresie udostępniania infrastruktury telekomunikacyjnej obcym operatorom, **41** usługi w zakresie prowadzenia kafejek internetowych; usługi rozrywkowe i edukacyjne; usługi w zakresie organizowania i przeprowadzania konkursów, wystaw i konferencji oraz szkoleń związanych z telekomunikacją i wykorzystaniem Internetu; usługi w zakresie publikacji periodyków i druków, także w formie elektronicznej; usługi w zakresie organizowania imprez rozrywkowych, kulturalnych i sportowych; usługi w zakresie publikacji i wydawnictw; usługi w zakresie organizowania gier z wykorzystaniem multimedialnych nośników audiowizualnych, **42** usługi w zakresie projektowania i rozwoju sprzętu telekomunikacyjnego; usługi w zakresie badania projektów technicznych; usługi w zakresie programowania komputerowego; usługi w zakresie projektowania i utrzymywania stron internetowych; usługi w zakresie wynajmu sprzętu przetwarzającego dane i komputerów; usługi w zakresie udostępniania dostępu do baz danych i obsługa baz danych; usługi w zakresie tworzenia programów do przetwarzania danych; usługi w zakresie realizowania transmisji multimedialnych; usługi w zakresie zapewniania bezpieczeństwa danych w sieci; usługi w zakresie prezentowania i umożliwienia płacenia rachunków w Internecie; usługi w zakresie projektowania, planowania i realizacji kampanii reklamowych w Internecie; usługi hostingu rozwiązań internetowych; usługi w zakresie tworzenia i udostępniania wyników wyszukiwania oraz elektronicznych spisów przez Internet; usługi w zakresie wsparcia telefonicznego dla użytkowników Internetu; usługi doradcze w zakresie komputerów, transmisji, nadawania, szlifowania i dostępu warunkowego; usługi w zakresie magazynowania oprogramowania, kodów i kluczy, **44** usługi medyczne.

(111) **225780** (220) 2005 10 14 (210) 301201  
(151) 2010 03 09 (441) 2006 01 23

(732) Przedsiębiorstwo Produkcyjno-Handlowo-Usługowe „EKO-INŻ” Spółka Jawna M. Pikulski, S. Misztal, Pińczów, PL.  
(540)



Kolor znaku: czarny, zielony, biały

(531) 5.3.4, 26.1.1, 27.5.1, 29.1.13

(510), (511) **06** materiały budowlane metalowe, konstrukcje stalowe, pojemniki i zbiorniki metalowe, wyroby z drutu, drobne wyroby metalowe, w szczególności: śruby, łańcuchy, sprężyny, złącza, metalowe, pokrycia i konstrukcje dachowe, **07** maszyny i urządzenia oraz części do nich dla przemysłu ciężkiego, przemysłu papirniczego, tytoniowego, przetwórstwa żywności oraz produkcji napojów, cyklony, multicyklony, filtry, elektrofiltry, wkłady do maszyn filtrujących, **37** instalowanie konstrukcji metalowych, usługi remontowe, instalowanie i konserwacja oraz naprawy maszyn dla przemysłu ciężkiego, montowanie instalacji wentylacyjnych oraz centralnego ogrzewania, instalacji wodno-kanalizacyjnych, instalacji gazowych, malowanie, **40** obróbka materiałów, obróbka skrawaniem, obróbka plastyczna, spawanie, spawanie specjalistyczne, cięcie plazmą, obróbka metali, nakładanie powłok na metale.

(111) **225781** (220) 2006 04 25 (210) 310012  
(151) 2010 02 23 (441) 2006 08 07

(732) 3M Poland Sp. z o.o., Kajetany k/Warszawy, PL.

(540) Plastry Viscoplast. Do rany przyłóż.

(510), (511) **05** plastry, materiały opatrunkowe, przylepce chirurgiczne.

(111) **225782** (220) 2006 12 06 (210) 318749  
(151) 2009 12 30 (441) 2007 03 19

(732) Przedsiębiorstwo Produkcyjno-Handlowe „EVELINE COSMETICS” Piotr Kasprzycki, Lesznowola, PL.  
(540)

hydra  
colour

Kolor znaku: czarny, czerwony

(531) 27.5.1, 29.1.12

(510), (511) **03** pomadki do warg, błyszczki do warg, maskary, cienie do powiek.

(111) **225783** (220) 2007 09 24 (210) 330480  
(151) 2009 12 29 (441) 2008 01 07

(732) FEN Spółka z ograniczoną odpowiedzialnością, Poznań, PL.

(540) SYMFONIA +

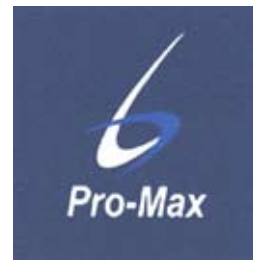
(510), (511) **19** drzwi harmonijkowe, ścianki działowe.

(111) **225784** (220) 2007 09 27 (210) 330711  
(151) 2010 01 07 (441) 2008 01 07

(732) Przedsiębiorstwo Handlowo-Hurtowe „CEMPOL”

Czesław Kruger, Wałbrzych, PL.

(540)



Kolor znaku: granatowy, niebieski, biały

(531) 26.11.2, 27.5.1, 29.1.13

(510), (511) **16** opakowania z kartonu lub z tektury dla wyrobów przemysłowych, **35** zgrupowanie na rzecz osób trzecich różnych towarów obejmujących, zwłaszcza części samochodowe umieszczone w opakowaniach z kartonu lub z tektury pozwalające nabywcy wygodnie je oglądać i kupować w sklepach, hurtowniach oraz na stronie internetowej, prowadzenie sprzedaży powyższych towarów także w ramach sklepu internetowego, rozpowszechnianie materiałów reklamowych, usługi w zakresie pośrednictwa handlowego, fachowe doradztwo handlowe, organizowanie różnorodnej reklamy i promocji na rzecz osób trzecich, organizowanie i współudział w targach i wystawach handlowych i reklamowych na rzecz osób trzecich, elektroniczny serwis informacyjny z możliwością bezpośredniej wymiany informacji, usługi internetowe związane z pośrednictwem handlowym w zakresie dostępu do informacji o oferowanych towarach i świadczonych usługach poprzez skomputeryzowane przyjmowanie zamówień i zleceń w celu umożliwienia zainteresowanym osobom brania udziału w różnorodnych transakcjach handlowych, **42** projektowanie opakowań, zwłaszcza dla części samochodowych.

(111) **225785** (220) 2007 10 31 (210) 332320  
(151) 2009 12 30 (441) 2008 02 04

(732) Wydawnictwo Pascal Spółka z o.o., Bielsko-Biała, PL.

(540)

ODKRYWANIE  
ŚWIATA

Kolor znaku: biały, granatowy

(531) 27.5.1, 29.1.12

(510), (511) **09** urządzenia i przyrządy do nagrywania, transmisji i reprodukcji dźwięku, obrazu; programy telewizyjne, filmy, audycje radiowe utrwalone w formie zapisanej taśmy filmowej, taśmy video,

taśmy magnetycznej, dysków optycznych w wersji przystosowanej do odtwarzania w komputerach multimedialnych; zapisane nośniki obrazu, dźwięku i informacji; automaty sprzedające i mechanizmy do urządzeń uruchamianych przez wrzucenie monety lub żetonu; maszyny liczące, sprzęt przetwarzający dane, komputery, gry komputerowe; oprogramowanie komputerowe, **16** papier, karton i wyroby z tych materiałów nie ujęte w innych klasach, druki akcydensowe; kalendarze, foldery, prospekty, afisze, albumy, atlasy, broszury, plakaty, fotografie, nalepki; publikacje drukowane, czasopisma, kalendarze, książki ilustrowane, mapy, przewodniki turystyczne; materiały piśmienne, papeterie, torby do pakowania z papieru i tworzyw sztucznych; materiały szkoleniowe i instruktażowe (z wyjątkiem aparatów), **35** usługi w zakresie reklamy: organizacja i prowadzenie kampanii reklamowych, wynajem i sprzedaż miejsca i czasu na cele reklamowe w środkach masowego przekazu, usługi produkcji audycji i filmów reklamowych dla radia, telewizji, filmu, Internetu, usługi w zakresie dystrybucji i doręczania prospektów i próbek reklamowych, organizacji pokazów i wystaw; usługi badania opinii publicznej, badania rynku mediów i reklamy; usługi sprzedaży towarów powszechnego użytku: odzieży, obuwia, wyrobów papierniczych, kosmetyków, chemii gospodarczej, książek, czasopism, gazet, sprzętów gospodarstwa domowego, mebli, wyposażenia wnętrz poprzez zgrupowanie na rzecz osób trzecich różnych towarów pozwalające nabywcy wygodnie oglądać i kupować te towary w sklepie wielobranżowym i hurtowni wielobranżowej; prowadzenie sklepu internetowego polegające na zgrupowaniu na rzecz osób trzecich różnych następujących towarów: urządzenia i przyrządy do nagrywania, transmisji i reprodukcji dźwięku, obrazu; programy telewizyjne, filmy, audycje radiowe utrwalone w formie zapisanej taśmy filmowej, taśmy video, taśmy magnetycznej, dysków optycznych w wersji przystosowanej do odtwarzania w komputerach multimedialnych; zapisane nośniki obrazu, dźwięku i informacji; automaty sprzedające i mechanizmy do urządzeń uruchamianych przez wrzucenie monety lub żetonu; maszyny liczące, sprzęt przetwarzający dane, komputery, gry komputerowe; oprogramowanie komputerowe; papier, karton i wyroby z tych materiałów, druki akcydensowe; kalendarze, foldery, prospekty, afisze, albumy, atlasy, broszury, plakaty, fotografie, nalepki; publikacje drukowane, czasopisma, kalendarze, książki ilustrowane, mapy, przewodniki turystyczne; materiały piśmienne, papeterie, torby do pakowania z papieru i tworzyw sztucznych; materiały szkoleniowe i instruktażowe (z wyjątkiem aparatów); odzież, obuwie, kosmetyki, chemia gospodarcza, książki, gazety, sprzęt gospodarstwa domowego, meble, wyposażenie wnętrz pozwalające nabywcy wygodnie oglądać i kupować te towary za pośrednictwem sieci teleinformatycznej, Internetu; usługi obsługi menadżerskiej produkcji telewizyjnej i filmowej, **41** usługi rozrywki i nauczania: organizacja rozrywkowych widowisk telewizyjnych, audycji radiowych, produkcja filmów dokumentalnych, reportaży, programów telewizyjnych, organizacji teatralnych i konkursów, organizacji i prowadzenia teatralnych i konkursów z interaktywnym udziałem widzów i słuchaczy w czasie realnym, organizacji nauczania, nauczanie korespondencyjne zgodnie z zapotrzebowaniem uczestników; usługi wynajmowania studia nagraniowego, filmowego, organizacji i produkcji nagrań filmowych, dźwiękowych; usługi organizacji imprez artystycznych, estradowych, sportowych, rekreacyjnych; usługi obsługi technicznej produkcji telewizyjnej i filmowej; usługi wynajmu dekoracji, kostiumów i rekwizytów oraz pomieszczeń do celów rozrywkowych, sprzętu telewizyjnego, radiowego, filmowego, kinematograficznego; usługi wydawnicze: publikowanie książek i innych materiałów drukowanych, udostępnianie tych publikacji za pośrednictwem Internetu, **42** opracowywanie i wdrażanie programów komputerowych, oprogramowania komputerowego.

(111) **225786** (220) 2008 01 28 (210) 335723

(151) 2010 01 27 (441) 2008 05 12

(732) SOBOTNIANOC.PL Spółka z o.o., Szczecin, PL.

(540) Sobotnianoc.pl

(510), (511) **35** reklama za pośrednictwem sieci komputerowej, rozpowszechnianie materiałów i ogłoszeń reklamowych, wynajmowanie przestrzeni reklamowej, usługi impresariatu w działalności artystycznej, sortowanie danych w bazach komputerowych, **41** usługi związane z organizowaniem i obsługą dyskotek, fotoreportaży, informacja o imprezach rozrywkowych, nocne kluby, organizowanie i prowadzenie koncertów, **42** tworzenie i utrzymywanie stron inter-

netowych dla osób trzecich, dostarczanie i opracowywanie wyszukiwarek internetowych.

(111) **225787** (220) 2008 02 26 (210) 337147

(151) 2009 12 29 (441) 2008 06 09

(732) ONE99 Spółka z ograniczoną odpowiedzialnością, Warszawa, PL.

(540)



Kolor znaku: zielony, niebieski, biały

(531) 25.7.6, 26.1.1, 27.5.1, 29.1.13

(510), (511) **35** agencje importowo-eksportowe, agencje informacji handlowej, agencje reklamowe, analizy kosztów, aukcje publiczne, badania opinii publicznej, badania w dziedzinie działalności gospodarczej, badanie rynku, dekoracja wystaw sklepowych, dobór personelu za pomocą metod psychotechnicznych, doradztwo specjalistyczne w sprawach działalności gospodarczej, doradztwo w zakresie organizowania i prowadzenia działalności gospodarczej, doradztwo w zakresie zarządzania personalnego, ekspertyzy w działalności gospodarczej, fotokopiowanie, informacja o działalności gospodarczej, pozyskiwanie i systematyzacja komputerowych baz danych, komputerowe zarządzanie plikami, lokalizacja wagonów towarowych za pomocą komputera, manekiny do celów reklamowych i promowania sprzedaży, usługi w zakresie maszynopisania, obróbka tekstów, organizowanie wystaw w celach handlowych lub reklamowych, rozlepianie plakatów reklamowych, pokazy towarów, pomoc przy zarządzaniu przedsiębiorstwami przemysłowymi lub handlowymi, pomoc w prowadzeniu działalności gospodarczej, pomoc w zakresie zarządzania, pośrednictwo pracy, powielanie dokumentów, pozyskiwanie informacji o działalności gospodarczej, prognozy ekonomiczne, promocja sprzedaży dla osób trzecich, prowadzenie ksiąg, usługi w zakresie przeglądu prasy, usługi w zakresie przenoszenia przedsiębiorstw, przygotowanie listy płac, rachunkowość, reklama za pośrednictwem sieci komputerowej, publikowanie tekstów reklamowych, reklamy, reklamy korespondencyjne, reklamy prasowe, reklamy radiowe, reklamy telewizyjne, rekrutacja personelu, rozpowszechnianie i dystrybucja próbek, rozpowszechnianie materiałów reklamowych, próbek, druków, prospektów, broszur, rozpowszechnianie ogłoszeń reklamowych, weryfikacja rachunków, wycena drzew na pniu, wycena działalności handlowej, wycena jakości wełny, sporządzanie wyciągów z kont, wynajem czasu reklamowego we wszystkich środkach przekazu, wynajem dystrybutorów automatycznych, wynajmowanie miejsc na umieszczanie ogłoszeń lub reklam, wypożyczanie fotokopiearek, wypożyczanie materiałów reklamowych, wypożyczanie urządzeń i wyposażenia biurowego, wyszukiwanie informacji w plikach komputerowych dla osób trzecich, wyszukiwanie w komputerowych bazach danych, usługi zaopatrzenia osób trzecich, zarządzanie działalnością artystyczną, zarządzanie hotelami, zarządzanie zbiorami informatycznymi, przygotowywanie zeznań podatkowych, **38** usługi w zakresie prowadzenia agencji informacyjnych, agencja prasowa, usługi w zakresie emisji radiowej i telewizyjnej, informacja o telekomunikacji, usługi w zakresie łączności poprzez sieć światłowodową oraz terminale komputerowe, usługi w zakresie łączności radiowej, telefonicznej, telegraficznej, usługi w zakresie ogłoszeń elektronicznych, poczta elektroniczna, usługi w zakresie tras połączeń telekomunikacyjnych, połączenie ze światową siecią komputerową za pośrednictwem telekomunikacji, transmisja programów radiowych, przekaz satelitarny, przesyłanie informacji, przesyłanie informacji tekstowej i obrazowej przy pomocy komputera, przesyłanie telegramów, przesyłanie telekopii, przydzielanie dostępu do światowej sieci komputerowej, radiofonia, telefonia komórkowa, połączenia telefoniczne, usługi w zakresie połączeń telefonicznych i telegraficznych, prowadzenie i obsługa telekonferencji, przesyłanie telekopii, telexów, telewizja kablowa, transmisja programów telewizyjnych, wypożyczanie modemu, wypożyczanie symulografów, wypożyczanie telefonów, wy-

pożyczanie urządzeń do przesyłania informacji, wypożyczenie urządzeń telekomunikacyjnych, zlecenia przywoławcze przez radio, telefon lub inne środki łączności elektronicznej, **41** agencje wynajmowania modeli do pozowania artystom, usługi świadczone przez artystów teatralnych, biblioteki objazdowe, chronometria na imprezach sportowych, cyrk, porady w zakresie edukacji lub kształcenia oraz doradztwo zawodowe, prowadzenie dyskotek, edukacja, fotoreportaże, usługi instruktorów sportowych, obsługa gier w systemie on-line i z sieci informatycznej, gry na pieniądze, informacja o edukacji, informacja o imprezach rozrywkowych, informacja o rekreacji, usługi w zakresie prowadzenia kasyn, usługi klubowe w zakresie rozrywki i nauczania, usługi poprawiania kondycji w zakresie klubów zdrowia, usługi w zakresie kompozycji muzycznych, pokazy kształcenia praktycznego, kultura fizyczna, kursy korespondencyjne, organizowanie loterii, lunaparki, mikro-wydawnictwa, montaż programów radiowych i telewizyjnych, montaż taśm wideo, usługi w zakresie prowadzenia muzeów i wystaw, nagrywanie filmów na taśmach wideo, filmowanie, nauczanie, nauczanie korespondencyjne, nauczanie religii, nocne kluby, obozy sportowe, usługi w zakresie organizacji obozów wakacyjnych, usługi w zakresie fotografii oraz obrazów cyfrowych, obsługa pól golfowych, obsługa publikacji elektronicznych on-line, obsługa sal kinowych, obsługa salonów gier, obsługa urządzeń sportowych, usługi w zakresie obsługi ogrodów zoologicznych, organizowanie i prowadzenie balów, konferencji, kongresów, pracowni specjalistycznych, seminariów, sympozjów, zjazdów, organizowanie konkursów edukacyjnych lub rozrywkowych, organizowanie konkursów piękności, organizowanie, planowanie przyjęć w zakresie rozrywkowych, organizowanie spektakli oraz usługi impresariów, organizowanie wystaw z dziedziny kultury lub edukacji, organizowanie zawodów sportowych, prowadzenie orkiestry, parki rozrywki, pisanie scenariuszy, postsynchronizacja, produkcja filmów, produkcja filmów na taśmach wideo, przedstawienia teatralne, usługi w zakresie nauczania w przedszkolach, usługi w zakresie planowania i organizacji części rozrywkowej przyjęć, publikacja elektroniczna on-line książek i periodyków, publikowanie książek, publikowanie tekstów innych niż teksty reklamowe, radiowe programy rozrywkowe, usługi reporterskie, rezerwacja miejsc na spektakle, rozrywka, użytkowanie sal kinowych i koncertowych, usługi w zakresie organizowania, realizacji i wystawiania spektakli i impresariów, sporządzanie napisów, np. do filmów w wersji oryginalnej, sprawdziany pedagogiczne, wynajmowanie stadionów, studia filmowe, usługi w zakresie studia nagrań, szkoły z internatem, usługi w zakresie tłumaczeń, tłumaczenie języka migowego, tresura zwierząt, udostępnianie sprzętu do karaoke, wykonywanie mikrofilmów, wynajmowanie kortów tenisowych, wynajmowanie stadionów, informacje o wypoczynku, usługi związane z organizacją wypoczynku, wypożyczenie aparatów i sprzętu kinematograficznego, wypożyczenie aparatów radiowych i telewizyjnych, wypożyczenie aparatury oświetleniowej do dekoracji teatralnych lub do studiów telewizyjnych, wypożyczenie dekoracji teatralnych, wypożyczenie filmów dla kin, wypożyczenie filmów kinematograficznych, wypożyczenie kamer wideo, wypożyczenie kaset wideo, wypożyczenie książek, wypożyczenie magnetoskopów, wypożyczenie nagrań dźwiękowych, wypożyczenie sprzętu audio, wypożyczenie sprzętu do nurkowania, wypożyczenie sprzętu sportowego z wyjątkiem pojazdów, usługi edukacyjne w zakresie wyższych uczelni, poradnictwo zawodowe w zakresie edukacji lub kształcenia, zdjęcia, eksploatacja ogrodów zoologicznych, **42** administrowanie sieciowymi stronami komputerowymi, akwanautyka, analizy chemiczne, analizy pokładów ropośnych, analizy systemów komputerowych, architektura, usługi artystów grafików, badania bakteriologiczne, badania biologiczne, badania chemiczne, badania geologiczne, badania podwodne, badania techniczne, badania w dziedzinie kosmetyki, badania w dziedzinie mechaniki, prace badawczo-rozwojowe dla osób trzecich, usługi w zakresie analiz chemicznych, dekoracja wnętrz, doradztwo budowlane, doradztwo w sprawach sprzętu komputerowego, doradztwo w zakresie ochrony środowiska, doradztwo w zakresie własności intelektualnej, ekspertyzy geologiczne, ekspertyzy inżynierskie, ekspertyzy pól naftowych, badania z zakresu fizyki, usługi graficzne, instalacje oprogramowania komputerowego, programowanie komputerowe, konserwacja oprogramowania komputerowego, kontrola jakości, konwersja danych lub dokumentów na formę elektroniczną, konwersja danych przez programy komputerowe, usługi projektantów mody, doradztwo w zakresie ochrony środowiska, odzyskiwanie danych komputerowych, aktualizacja, instalacja, powielanie i projekto-

wanie oprogramowania komputerowego, planowanie urbanistyczne, pomiary geodezyjne, pomiary gruntu, poszukiwania geologiczne, poszukiwania ropy naftowej, usługi związane z prognozami meteorologicznymi, projektowanie budynków, projektowanie dekoracji wnętrz, projektowanie opakowań, projektowanie oprogramowania komputerowego, projektowanie systemów komputerowych, opracowanie projektów technicznych, rozsiewanie środków chemicznych w chmurach w celu wywołania deszczu, ekspertyzy oraz usługi stwierdzające autentyczność dzieł sztuki, stylizacja w zakresie wzornictwa przemysłowego, kontrola szybów naftowych, testowanie tekstyliów, testowanie materiałów, testowanie pojazdów, tworzenie i utrzymywanie stron internetowych dla osób trzecich, wypożyczenie komputerów, wypożyczenie oprogramowania komputerowego, pomiary w zakresie wzorcowania, wzornictwo przemysłowe.

(111) **225788** (220) 2008 03 06 (210) 337786  
 (151) 2009 12 29 (441) 2008 06 09  
 (732) Spółdzielnia Piekarsko-Ciastkarska „FAWOR”, Poznań, PL.  
 (540) TURYSTYCZNY  
 (510), (511) **30** wyroby piekarskie i ciastkarskie.

(111) **225789** (220) 2008 03 06 (210) 337787  
 (151) 2009 12 29 (441) 2008 06 09  
 (732) Spółdzielnia Piekarsko-Ciastkarska „FAWOR”, Poznań, PL.  
 (540) WYCIECZKOWY  
 (510), (511) **30** wyroby piekarskie i ciastkarskie.

(111) **225790** (220) 2008 03 10 (210) 337977  
 (151) 2010 01 07 (441) 2008 06 23  
 (732) bee line Accessoires Vertriebs GmbH, Kolonia, DE.  
 (540)

*lam*

(531) 27.5.1  
 (510), (511) **09** okulary przeciwsłoneczne, **14** biżuteria; sztuczna biżuteria; naszyjniki, bransoletki, bransolety, breloki, kolczyki, kolczyki zapinane na wkręty, klipsy, spinki do krawata, spinki do mankietów, broszki i pierścienie; wszystkie te towary wykonane w szczególności z metali szlachetnych lub nieszlachetnych, materiałów syntetycznych, materiałów tekstylnych, skóry, gumy lub szkła albo stanowiące połączenie tych materiałów; kółka do kluczy, breloki do kółek do kluczy, **26** ozdoby do włosów; spinki do włosów, wstążki do włosów, opaski do włosów, wsuwki do włosów, klamry do pasków.

(111) **225791** (220) 2008 03 19 (210) 338439  
 (151) 2009 12 28 (441) 2008 06 23  
 (732) AGAWA.PL Spółka z o.o., Tomaszów Mazowiecki, PL.  
 (540)



(531) 5.3.14, 27.5.1  
 (510), (511) **01** produkty chemiczne do profesjonalnego czyszczenia, konserwacji i zabezpieczania urządzeń komputerowych i drukujących, **02** tusze drukarskie, tusze do drukarek, tusze do ploterów, tusze do kopiarek, tonery do drukarek, tonery do kopiarek, farby drukarskie, tusze do drukowania na podłożu innym niż papierowe, płyny udrażniające i czyszczące do drukarek i ploterów; kartridże do drukarek, kartridże do kopiarek, kartridże czyszczące, gotowe zestawy do napełniania kartridży tuszem lub tonerem, **07** prasy termotransferowe, niszczarki do papieru do celów przemysłowych, **09** komputery, urządzenia peryferyjne do komputerów, części do komputerów i do urządzeń peryferyjnych do komputerów, oprzyrządowanie dla sieci

komputerowych, programy komputerowe nagrane, oprogramowanie sieciowe; urządzenia do zbierania, magazynowania i przetwarzania danych, napędy dyskowe, urządzenia do czyszczenia dysków komputerowych; akcesoria komputerowe, filtry do monitorów, głośniki komputerowe, myszki, podkładki pod myszki, ramiona i podstawy pod monitory; nośniki danych, płyty, dyskietki, dyski, streamery, pamięci komputerowe; urządzenia kopiujące, fotokopiarki, urządzenia do fotokopiowania, drukarki, kasety z układami scalonymi z pamięcią, części i akcesoria do drukarek komputerowych; chipy do ploterów, kartridże puste, pokrywy i kapturki do kartridży, uchwyty do kartridży, zestawy akcesoriów do regeneracji kartridży, narzędzia i urządzenia do regeneracji kartridży, czytniki, czytniki kodów kreskowych, czytniki znaków optycznych, elektroniczne etykiety na towarach, testery do banknotów, kalkulatory, translatory; projektory, ekrany projekcyjne, ekranopisy, rzutniki, głośniki, głowice nagrywające karty magnetyczne; instrumenty, urządzenia i przyrządy naukowe, elektryczne, elektroniczne, optyczne, optoelektroniczne, do ważenia, mierzenia, sygnalizacyjne, kontrolne, do nauczania i do testowania; materiały eksploatacyjne i części zamienne do wszystkich wymienionych wyżej towarów; etui na aparaty fotograficzne, torby na komputery, **16** papiery do drukarek komputerowych, do ploterów, do kopiarek, do wydruku fotografii, papiery termotransferowe; tektura i wyroby z tektury nie ujęte w innych klasach; materiały fotograficzne; książki, gazety, czasopisma; druki, materiały introligatorskie, dyplomy, etykiety, etykiety do nośników danych, naprasowanki i płótna do naprasowania; folie do drukarek komputerowych, do ploterów, do kopiarek, do laminowania, do zabezpieczania wydruków; taśmy nasączone tuszem, kasety z taśmami nasączonymi tuszem; taśmy do drukarek igłowych, do drukarek termotransferowych, do faksów termotransferowych, do kas fiskalnych i do kalkulatorów, taśmy do maszyn do pisania; materiały piśmienne, artykuły, sprzęt i urządzenia biurowe z wyjątkiem mebli; maszyny biurowe do pisania, niszczarki do użytku biurowego, bindownice, termobindownice, grzbieciki do bindowania, okładki do bindowania, laminatory; podstawki i uchwyty pod dokumenty, wizytówki, identyfikatory, noże do papieru, gilotyny do papieru, zszywki, zszywacze, dziurkacze, spinacze, urządzenia do usuwania zszywek; wzorniki kolorów, kolorymetry; tablice z arkuszami do prezentacji wizualnej (flip-chart), ekrany projekcyjne, wskaźniki, markery; tablice biurowe; materiały szkoleniowe i instruktażowe z wyjątkiem aparatów; materiały z tworzyw sztucznych do pakowania nie ujęte w innych klasach, matryce, **20** meble, meble biurowe; stojaki, tablice, podnóżki, podpórki, maty, artykuły (nie zawarte w innych klasach) z drewna, korka, celulozy i namiastek tych wszystkich materiałów lub z tworzyw sztucznych, **35** usługi sprzedaży artykułów spożywczych i przemysłowych za pośrednictwem internetu; usługi sprzedaży komputerów, urządzeń elektronicznych, sygnalizacyjnych, pomiarowych, przetwarzania danych, obliczeniowych, medycznych i analitycznych za pośrednictwem Internetu; usługi sprzedaży materiałów eksploatacyjnych do urządzeń drukujących, artykułów biurowych, akcesoriów do prezentacji wizualnej za pośrednictwem internetu; usługi reklamowe, **37** usługi w zakresie budownictwa i remontów, instalowanie, konserwowanie i naprawa komputerów i urządzeń peryferyjnych do komputerów oraz urządzeń elektronicznych, sygnalizacyjnych, pomiarowych, do przetwarzania danych, analitycznych i medycznych; regeneracja maszyn zużytych lub częściowo zniszczonych, usługi regeneracji kartridży do drukarek, **39** dostarczanie materiałów zamówionych korespondencyjnie; pakowanie; magazynowanie, **40** recycling odpadów; wydruk fotografii cyfrowych, usługi nadruku termotransferowego, **41** edukacja, obsługa publikacji elektronicznych on-line, porady w zakresie edukacji lub kształcenia; usługi wykonywania zdjęć fotograficznych i filmowania; usługi filmowe, **42** administrowanie stronami komputerowymi, analizy systemów komputerowych, doradztwo w sprawach sprzętu komputerowego, instalacje oprogramowania komputerowego, usługi graficzne, aktualizacja oprogramowania komputerowego, projektowanie oprogramowania, projektowanie systemów komputerowych, projektowanie oprogramowania komputerowego, konserwacja oprogramowania komputerowego, konwersja danych lub dokumentów na formę elektroniczną, konwersja danych przez programy komputerowe, wypożyczanie oprogramowania komputerowego, projektowanie oprogramowania komputerowego, powielanie oprogramowania komputerowego, tworzenie i utrzymywanie stron internetowych dla osób trzecich, usługi w zakresie wypożyczania i dzierżawy komputerów.

(111) **225792** (220) 2008 04 14 (210) 339618  
 (151) 2009 12 29 (441) 2008 07 21  
 (732) PARTNER DEVELOPER Derda & Pietrowicz  
 Spółka z ograniczoną odpowiedzialnością, Słupca, PL.  
 (540)

budując przyszłość, spełniamy marzenia

Kolor znaku: szary

(531) 27.5.1, 29.1.6

(510), (511) **35** reklama; zarządzanie w działalności handlowej; administrowanie działalności handlowej; prace biurowe, **36** usługi w zakresie: dzierżawy nieruchomości, agencji nieruchomości, inwestycji kapitałowych, zarządzania majątkiem nieruchomym, administrowania nieruchomościami, wynajmowania mieszkań, wynajmowania pomieszczeń biurowych (nieruchomości), **37** usługi budowlane; usługi instalacyjne, **40** obróbka materiałowa.

(111) **225793** (220) 2008 04 14 (210) 339619  
 (151) 2009 12 29 (441) 2008 07 21  
 (732) PARTNER DEVELOPER Derda & Pietrowicz  
 Spółka z ograniczoną odpowiedzialnością, Słupca, PL.  
 (540)

Kolor znaku: jasnobrązowy, ciemnobrązowy

(531) 26.4.1, 27.5.1, 29.1.12

(510), (511) **35** reklama; zarządzanie w działalności handlowej; administrowanie działalności handlowej; prace biurowe, **36** usługi w zakresie: dzierżawy nieruchomości, agencji nieruchomości, inwestycji kapitałowych, zarządzania majątkiem nieruchomym, administrowania nieruchomościami, wynajmowania mieszkań, wynajmowania pomieszczeń biurowych (nieruchomości), **37** usługi budowlane; usługi instalacyjne, **40** obróbka materiałowa.

(111) **225794** (220) 2008 06 13 (210) 342161  
 (151) 2009 12 29 (441) 2008 09 15  
 (732) DahliaMatic Spółka z o.o., Warszawa, PL.  
 (540)

Kolor znaku: pomarańczowy, niebieski, szary, biały

(531) 5.5.19, 5.5.20, 26.4.1, 26.4.15, 27.5.1, 29.1.14

(510), (511) **09** urządzenia i przyrządy naukowe, elektryczne, fotograficzne, kinematograficzne, optyczne, pomiarowe, sygnalizacyjne, kontrolne (nadzorujące) i do celów dydaktycznych, kasy fiskalne, liczniki banknotów, urządzenia do nagrywania, odbioru i transmisji i/lub odtwarzania dźwięku i/lub obrazu, dyski do zapisu, dyski optyczne, dyski komputerowe, maszyny liczące, sprzęt przetwarzający dane i urządzenia peryferyjne, urządzenia do transmisji danych, modemy, centrale systemów zabezpieczających, magnetyczne i optyczne nośniki danych, oprogramowanie dla sprzętu do przetwarzania danych, komputery i części do komputerów, programy komputerowe, przewody elektryczne, dyski i przyrządy półprzewodnikowe będące nośnikami programów komputerowych, telekomunikacyjne przyrządy, urządzenia, sieci i zespoły obwodów elektrycznych, kable, systemy kablowe, włókna światłowodowe, łącza światłowodowe i światłowodowe zespoły obwodów elektrycznych, wszystkie do celów telekomunikacyjnych, karty magnetyczne kodowane, karty inteligentne (z obwodami scalonymi, zintegrowanymi), części i wyposażenie do wszystkich wyżej wymienionych towarów, osprzęt komputerowy i elektryczny, sieci komputerowe, elektroniczne układy i systemy do obiegu dokumentów, poczta pneumatyczna, monitory, skanery, drukarki, **35** doradztwo w zakresie organizowania, kierowania i zarządzania działalnością gospodarczą, wykonywanie ekspertyz opłacalności, rachunkowość, wyceny działalności gospodarczej, pośrednictwo pracy, usługi banku danych dotyczących kupna-sprzedaży nieruchomości, tworzenie komputerowych baz danych dotyczących kupna-sprzedaży nieruchomości, **36** usługi w zakresie: administrowania i za-



rzządzania nieruchomościami, pośrednictwa w handlu mieszkaniami, wykonywania analiz finansowych, wyceny nieruchomości i majątku, wyceny inwestycji budowlanych, wynajmowania mieszkań i nieruchomości, kupna-sprzedaży nieruchomości, **37** usługi w zakresie montażu, konserwacji i naprawy: komputerów, systemów komputerowych, maszyn biurowych, księgujących i liczących, wag, systemów wagowych, kas fiskalnych, instalacji elektrycznych i elektronicznych układów do monitoringu, układów alarmowych, instalacji i konserwacji aparatów i urządzeń telekomunikacyjnych, nadawczych, do odbioru transmisji do wysyłania i odbierania wiadomości; usługi w zakresie montażu, konserwacji i naprawy systemów do autoryzacji kart płatniczych; usługi w zakresie budowy budynków i budowl na nabytych gruntach, **38** usługi w zakresie komunikacji elektronicznej, usługi w zakresie telekomunikacji interaktywnej, usługi w zakresie elektronicznych skrzynek pocztowych, usługi w zakresie elektronicznej transmisji zleceń, przesyłanie informacji poprzez Internet, **42** usługi konsultingowe, doradcze i projektowe w zakresie informatyki, wag, kas fiskalnych, maszyn biurowych, księgujących, liczących, instalacji elektrycznych, elektronicznych, układów do monitoringu, układów alarmowych, układów przeciwpożarowych, układów telekomunikacyjnych, usługi w zakresie programowania komputerowego, usługi w zakresie wynajmu komputerów i urządzeń peryferyjnych do użytku z komputerami, usługi w zakresie konserwacji i uaktualniania oprogramowania komputerowego i elektronicznych baz danych, usługi geodezyjne, opracowywania portali i stron internetowych.

(111) **225795** (220) 2008 06 13 (210) 342162  
 (151) 2009 12 29 (441) 2008 09 15  
 (732) DahliaMatic Spółka z o.o., Warszawa, PL.  
 (540) DahliaMatic

(510), (511) **09** urządzenia i przyrządy naukowe, elektryczne, fotograficzne, kinematograficzne, optyczne, pomiarowe, sygnalizacyjne, kontrolne (nadzorujące) i do celów dydaktycznych, kasy fiskalne, liczniki banknotów, urządzenia do nagrywania, odbioru i transmisji i/lub odtwarzania dźwięku i/lub obrazu, dyski do zapisu, dyski optyczne, dyski komputerowe, maszyny liczące, sprzęt przetwarzający dane i urządzenia peryferyjne, urządzenia do transmisji danych, modemy, centrale systemów zabezpieczających, magnetyczne i optyczne nośniki danych, oprogramowanie dla sprzętu do przetwarzania danych, komputery i części do komputerów, programy komputerowe, przewody elektryczne, dyski i przyrządy półprzewodnikowe będące nośnikami programów komputerowych, telekomunikacyjne przyrządy, urządzenia, sieci i zespoły obwodów elektrycznych, kable, systemy kablowe, włókna światłowodowe, łącza światłowodowe i światłowodowe zespoły obwodów elektrycznych, wszystkie do celów telekomunikacyjnych, karty magnetyczne kodowane, karty inteligentne (z obwodami scalonymi, zintegrowanymi), części i wyposażenie do wszystkich wyżej wymienionych towarów, osprzęt komputerowy i elektryczny, sieci komputerowe, elektroniczne układy i systemy do obiegu dokumentów, poczta pneumatyczna, monitory, skanery, drukarki, **35** doradztwo w zakresie organizowania, kierowania i zarządzania działalnością gospodarczą, wykonywanie ekspertyz opłacalności, rachunkowość, wyceny działalności gospodarczej, pośrednictwo pracy, usługi banku danych dotyczących kupna-sprzedaży nieruchomości, tworzenie komputerowych baz danych dotyczących kupna-sprzedaży nieruchomości, **36** usługi w zakresie: administrowania i zarządzania nieruchomościami, pośrednictwa w handlu mieszkaniami, wykonywania analiz finansowych, wyceny nieruchomości i majątku, wyceny inwestycji budowlanych, wynajmowania mieszkań i nieruchomości, kupna-sprzedaży nieruchomości, **37** usługi w zakresie montażu, konserwacji i naprawy: komputerów, systemów komputerowych, maszyn biurowych, księgujących i liczących, wag, systemów wagowych, kas fiskalnych, instalacji elektrycznych i elektronicznych układów do monitoringu, układów alarmowych, instalacji i konserwacji aparatów i urządzeń telekomunikacyjnych, nadawczych, do odbioru transmisji do wysyłania i odbierania wiadomości; usługi w zakresie montażu, konserwacji i naprawy systemów do autoryzacji kart płatniczych; usługi w zakresie budowy budynków i budowl na nabytych gruntach, **38** usługi w zakresie komunikacji elektronicznej, usługi w zakresie telekomunikacji interaktywnej, usługi w zakresie elektronicznych skrzynek pocztowych, usługi w zakresie elektronicznej transmisji zleceń, przesyłanie informacji poprzez Internet, **42** usługi konsultingowe, doradcze i projektowe w zakresie informatyki, wag, kas fiskalnych, maszyn biurowych, księgujących, liczących, instalacji

elektrycznych, elektronicznych, układów do monitoringu, układów alarmowych, układów przeciwpożarowych, układów telekomunikacyjnych, usługi w zakresie programowania komputerowego, usługi w zakresie wynajmu komputerów i urządzeń peryferyjnych do użytku z komputerami, usługi w zakresie konserwacji i uaktualniania oprogramowania komputerowego i elektronicznych baz danych, usługi geodezyjne, opracowywania portali i stron internetowych.

(111) **225796** (220) 2008 06 26 (210) 342727  
 (151) 2010 01 28 (441) 2008 09 29  
 (732) „MEDILAB” Spółka z o.o., Białystok, PL.  
 (540) mediwax

(510), (511) **03** środki kosmetyczne do pielęgnacji skóry twarzy ciała i głowy, kremy, balsamy, toniki, mleczka, śmietanki kosmetyczne, żele, szampony, szampony koloryzujące, farby do włosów, wody toaletowe, dezodoranty, kremy koloryzujące i odbarwiający, pudry, flidy, cienie do powiek i tusz do rzęs, lakiery do paznokci, **05** lecznicze balsamy, maści, olejki, płyny, sole, żele, kremy.

(111) **225797** (220) 2008 06 26 (210) 342732  
 (151) 2010 03 16 (441) 2008 09 29  
 (732) Transfer Multisort Elektronik Spółka z ograniczoną odpowiedzialnością, Łódź, PL.  
 (540) COMPONICA

(510), (511) **03** środki czyszczące dla urządzeń, sprzętu, elementów elektronicznych, elektrotechnicznych, elektrycznych, środki czyszczące, szorujące, nabłyszczające do samochodów, woski do celów innych niż kosmetyczne, kosmetyki motoryzacyjne, **07** elektryczne narzędzia, sprzęt gospodarstwa domowego zawarty w tej klasie, części do tego sprzętu, pompy zawarte w tej klasie, obrabiarki, roboty, narzędzia ręczne i przyrządy ręczne z napędem elektrycznym, silniki elektryczne inne niż do pojazdów lądowych, sprężarki, części maszyn lub silników, tokarki, noże jako części maszyn, noże elektryczne, narzędzia mechaniczne o napędzie innym niż ręczny, przyrządy do lutowania gazowego, kosiarki silnikowe, **08** narzędzia ręczne i przyrządy ręczne, kosiarki ręczne, noże zawarte w tej klasie, nieelektryczne narzędzia ogrodnicze, nieelektryczne narzędzia gospodarstwa domowego, ręczne narzędzia rolnicze i ogrodnicze, zestawy do golenia, nożyki do golenia, części narzędzi i przyrządów do wyżej wymienionych towarów, **09** urządzenia i przyrządy naukowe, geodezyjne, optyczne, wagowe, pomiarowe, sygnalizacyjne, kontrolne, elektryczne przewodzące, przełączające, transformujące, akumulatorowe, kontrolno-sterujące, do nagrywania, transmisji i reprodukcji dźwięku i obrazu, elementy i podzespoły elektryczne i elektroniczne, akumulatory, baterie, bezpieczniki, czytniki optyczne, czytniki kodów, kondensatory, mierniki, aparatura do celów laboratoryjnych, naukowych, półprzewodniki i akcesoria do nich, kable elektryczne, osłony i tuleje połączeniowe do nich, oporniki, osłony, obudowy, elementy mocujące, do wyżej wymienionych towarów, przewody elektryczne, złącza do nich, wtyczki, gniazdka elektryczne, wyłączniki elektryczne i samoczynne, wzmacniacze, zamki elektryczne, złącza elektryczne, przełączniki elektryczne, radiatory, termostaty, transformatory, woltomierze, tranzystory, sprzęt pomiarowy elektryczny, anteny, głośniki, urządzenia telekomunikacyjne, urządzenia alarmowe, lutownice elektryczne, części zamienne do RTV, piloty do urządzeń.

(111) **225798** (220) 2008 07 14 (210) 343493  
 (151) 2010 02 17 (441) 2008 10 27  
 (732) BW S.C. Andrzej Wydrych, Wiesława Sobczak, Szczecin, PL.  
 (540)



Kolor znaku: beżowy, czerwony, biały

(531) 26.4.2, 26.4.18, 27.5.1, 29.1.13

(510), (511) **19** ceramika budowlana, płytki ceramiczne, wyroby stolarskie i ciesielskie dla budownictwa, **20** meble, opakowania drewniane, **35** sprzedaż hurtowa i detaliczna materiałów budowlanych, wyposażenia sanitarnego, wyrobów chemicznych, metalowych,

hydraulicznych, grzejnych, drewna, artykułów użytku domowego i osobistego, mebli, sprzętu oświetleniowego, farb, szkła, artykułów gospodarstwa domowego, sprzętu telekomunikacyjnego, radiowo-telewizyjnego, instrumentów muzycznych, sprzedaż hurtowa i detaliczna: artykułów spożywczych, alkoholi, kwiatów, roślin, tytoniu, nasion, nawozów, pojazdów samochodowych, wynajem urządzeń biurowych, reklama, reklamy korespondencyjne, reklamy prasowe, reklama za pośrednictwem sieci komputerowej, rozpowszechnianie materiałów reklamowych, organizowanie wystaw w celach handlowych lub reklamowych, doradztwo w zakresie prowadzenia działalności gospodarczej i zarządzania, zarządzanie i kierowanie przedsiębiorstwami handlowymi i przemysłowymi, usługi sekretarskie, **36** agencje pośrednictwa w handlu nieruchomościami, dzierżawa majątku nieruchomego, zarządzanie majątkiem, nieruchomościami, administrowanie majątkiem, wynajmowanie nieruchomości, pośrednictwo: ubezpieczeniowe, finansowe, **37** budownictwo, budowa domów, budownictwo przemysłowe, rurociągów, budownictwo portowe, rozbiórka budynków, tynkowanie, tapetowanie, wykonywanie izolacji, usługi posadzkarskie, wynajem sprzętu-urządzeń budowlanych, układanie: podłóg, płytek ceramicznych, terakoty, montaż drzwi, uszczelnianie budynków, montaż rusztowań, budownictwo podwodne, budowa i naprawa magazynów, nadzór budowlany, układanie nawierzchni drogowych, kolejowych, budowa pawilonów i sklepów, roboty budowlane i wykończeniowe, **39** transport lądowy, samochodowy, kolejowy, morski, rzeczny, pasażerski, wynajem samochodów, magazynowanie, załadunek, rozładunek towarów, **40** obróbka drewna, **42** opracowywanie projektów technicznych, urbanistycznych, budynków i budowli, pomiary geodezyjne, usługi kartograficzne, **43** bary, usługi barowe, restauracje, stołówki, kempingi, pola namiotowe, **44** gospodarka leśna, ogrodnictwo krajobrazowe, zagospodarowanie terenów zielonych.

(111) **225799** (220) 2008 07 14 (210) 343552  
 (151) 2009 12 28 (441) 2008 10 27  
 (732) BABY CENTER S.C. Daniel Jakubiec, Krzysztof Kotlarz, Żywiec, PL.  
 (540)



Kolor znaku: czerwony, biały, żółty, pomarańczowy, czarny  
 (531) 1.15.5, 26.1.2, 26.1.18, 27.5.1, 29.1.15  
 (510), (511) **43** usługi związane z prowadzeniem lokali gastronomicznych, zwłaszcza restauracji, restauracji samoobsługowych, barów, snack-barów, pubów, pizzerii, kawiarni; wypożyczenie krzeseł, stołów, bielizny stołowej i szklanej zastawy stołowej; usługi cateringowe; wynajmowanie sal na różnego rodzaju uroczystości.

(111) **225800** (220) 2008 07 15 (210) 343603  
 (151) 2010 03 18 (441) 2008 10 27  
 (732) BADARO INVESTMENTS B.V., Amsterdam, NL.  
 (540)



Kolor znaku: biały, żółty i odcienie, pomarańczowy, zielony i odcienie  
 (531) 5.7.2, 26.1.2, 27.5.1, 29.1.14  
 (510), (511) **05** preparaty farmaceutyczne i preparaty medyczne zawarte w klasie 5, mineralne, witaminowe i ziołowe suplementy diety do celów medycznych, preparaty witaminowe i preparaty mineralne do celów medycznych, **30** dodatki do żywności sporządzone z produktów zawartych w klasie 30, w tym również takie dodatki zawierające błonnik.

(111) **225801** (220) 2007 04 30 (210) 324787  
 (151) 2009 12 30 (441) 2007 08 06  
 (732) INWEMER SYSTEM Spółka z ograniczoną odpowiedzialnością Zakład Pracy Chronionej, Piotrków Trybunalski, PL.  
 (540)



Kolor znaku: pomarańczowy  
 (531) 26.4.4, 26.5.11, 26.11.2, 29.1.1  
 (510), (511) **36** dzierżawa nieruchomości, zarządzanie nieruchomościami, wynajem nieruchomości, **37** usługi budowlane i instalacyjne, naprawy, czyszczenie pomieszczeń, budynków, otwartych terenów, pojazdów, taboru kolejowego, wyrobów włókienniczych i futrzarskich, rozbiórka budynków, usługi porządkowe, remontowe, konserwacja i renowacja budynków, maszyn, urządzeń biurowych, komputerów, instalacji elektrycznych, gazowych, wodnokanalizacyjnych, wentylacyjnych, roboty budowlane izolacyjne, impregnowanie materiałów budowlanych i podłogowych, **39** usługi transportowe i magazynowe, dystrybucja energii, ciepła, wody, przesyłek, **41** nauczanie, kształcenie, tłumaczenia, rozrywka, organizowanie imprez sportowych, **44** projektowanie terenów zielonych, ogrodów, usługi sanitarne, **45** usługi ochroniarskie.

(111) **225802** (220) 2007 08 20 (210) 329086  
 (151) 2010 03 23 (441) 2007 11 26  
 (732) PLATINET POLSKA Krzysztof Potok, Kraków, PL.  
 (540) AUREX

(510), (511) **35** badanie rynku; doradztwo w zakresie prowadzenia działalności gospodarczej; obsługa działalności związanej z prowadzeniem interesów i zarządzaniem; rozpowszechnianie materiałów reklamowych; usługi agencji informacji handlowej; wynajem maszyn i urządzeń biurowych oraz komputerów; usługi agencyjne i pośrednictwa w sprzedaży towarów polegające na kojarzeniu kontrahentów; usługi komputerowych baz danych; usługi przetwarzania danych; usługi kompilacji i systematyzacji informacji w komputerowych bazach danych; usługi zarządzania zbiorami informatycznymi; prowadzenie punktów sprzedaży detalicznej i hurtowej oferujących do sprzedaży sprzęt komputerowy, nośniki danych i sprzęt RTV i AGD, **37** montaż i naprawa instalacji inteligentnych systemów automatyzacji; uruchamianie systemów zarządzania, systemów alarmowych, systemów dystrybucji dźwięku i obrazu; usługi remontowe urządzeń i osprzętu systemów automatyzacji; montaż, instalowanie i naprawa urządzeń elektronicznych, komputerów, sieci komputerowych, urządzeń peryferyjnych i współpracujących, faksów, modemów oraz urządzeń telekomunikacyjnych.

(111) **225803** (220) 2008 04 17 (210) 339772  
 (151) 2010 03 23 (441) 2008 07 21  
 (732) GEMBIAK-MIKSTACKI Spółka Jawna, Krotoszyn, PL.  
 (540)



Kolor znaku: czerwony, brązowy  
 (531) 27.5.1, 29.1.12  
 (510), (511) **35** usługi w zakresie: organizacji i zarządzania przedsięwzięciami inwestycyjnymi dotyczącymi budowy i/lub przygotowania obiektów mieszkalnych i niemieszkalnych przeznaczonych do

sprzedaży, wynajmowania, użyczenia, usługi sprzedaży: detalicznej, hurtowej, przez Internet i wykorzystując zamówienie korespondencyjne lub używając środków telekomunikacyjnych towarów wielobranżowych mających zastosowanie w budownictwie, usługi w zakresie prezentacji towarów do sprzedaży w sklepach, usługi w zakresie pomocy przy sprzedaży, usługi promocyjne i marketingowe, usługi świadczone przez agencje eksportowe i importowe, pomoc handlowa w zakresie organizowania i prowadzenia przedsiębiorstwa również świadczona w ramach umowy franchisingowej, **37** usługi budowlane, remontowe, wykończeniowe i instalacyjne w zakresie obiektów mieszkalnych i niemieskalnych, dróg, autostrad, mostów, lotnisk, obiektów sportowych i kubaturowych, usługi w zakresie robót ziemnych oraz wodno-inżynierskich, usługi sanitarne, usługi montażowo-instalacyjne dotyczące ochrony środowiska, usługi nadzoru budowlanego, usługi w zakresie restaurowania budynków, usługi wykończeniowe w zakresie architektury wnętrz, usługi w zakresie obsługi i naprawy pojazdów mechanicznych.

(111) **225804** (220) 2008 07 15 (210) 343604  
(151) 2010 03 18 (441) 2008 10 27  
(732) BADARO INVESTMENTS B.V., Amsterdam, NL.  
(540)



Kolor znaku: biały, żółty i odcienie, pomarańczowy, zielony i odcienie

(531) 5.7.2, 26.1.2, 27.5.1, 29.1.14  
(510), (511) **05** preparaty farmaceutyczne i preparaty medyczne zawarte w klasie 5, mineralne, witaminowe i ziołowe suplementy diety do celów medycznych, preparaty witaminowe i preparaty mineralne do celów medycznych, **30** dodatki do żywności sporządzone z produktów zawartych w klasie 30, w tym również takie dodatki zawierające błonnik.

(111) **225805** (220) 2008 07 15 (210) 343605  
(151) 2010 03 18 (441) 2008 10 27  
(732) BADARO INVESTMENTS B.V., Amsterdam, NL.  
(540)



Kolor znaku: biały, żółty i odcienie, pomarańczowy, zielony i odcienie

(531) 5.7.2, 26.1.2, 27.5.1, 29.1.14  
(510), (511) **05** preparaty farmaceutyczne i preparaty medyczne zawarte w klasie 5, mineralne, witaminowe i ziołowe suplementy diety do celów medycznych, preparaty witaminowe i preparaty mineralne do celów medycznych, **30** dodatki do żywności sporządzone z produktów zawartych w klasie 30, w tym również takie dodatki zawierające błonnik.

(111) **225806** (220) 2008 07 17 (210) 343699  
(151) 2010 03 03 (441) 2008 10 27  
(732) POLFARMEX S.A., Kutno, PL.  
(540) afuzol  
(510), (511) **05** produkty farmaceutyczne.

(111) **225807** (220) 2008 07 17 (210) 343700  
(151) 2010 03 03 (441) 2008 10 27  
(732) POLFARMEX S.A., Kutno, PL.  
(540) flucorta  
(510), (511) **05** produkty farmaceutyczne.

(111) **225808** (220) 2008 08 04 (210) 344110  
(151) 2009 12 28 (441) 2008 10 27  
(732) Radio ZET Spółka z o.o., Warszawa, PL.  
(540) CHILI ZET TV  
(510), (511) **09** dyskietki, karty, kasyety video, płyty CD-ROM, płyty DVD i inne nośniki elektroniczne jako takie oraz z nagrany dźwiękiem, obrazem, grafiką, tekstami, **16** papier i artykuły papirnicze zawarte w klasie 16, publikacje drukowane, afisze, prospekty, katalogi, broszury, naklejki, periodyki, czasopisma, materiały szkoleniowe i instruktażowe z wyjątkiem aparatów, kalendarze, papeteria, galanteria papirnicza, materiały piśmienne, artykuły biurowe, **35** usługi reklamowe i promocyjne, w tym promowanie i reklamowanie za pośrednictwem Internetu, w prasie, radiu i telewizji; badanie rynku i opinii publicznej; dystrybucja i rozpowszechnianie programów i materiałów reklamowych; informacja handlowa i biznesowa; doradztwo, zarządzanie i pomoc w działalności gospodarczej; organizacja wystaw handlowych lub reklamowych; zdobywanie i przetwarzanie informacji, zarządzanie zbiorami informatycznymi, **38** usługi agencji informacyjnej w zakresie udostępniania aktualności i wiadomości, usługi łączności telefonicznej poprzez terminale komputerowe, emisja programów radiowych i telewizyjnych, transmisje i retransmisje programów radiowych i telewizyjnych, organizowanie i rozpowszechnianie programów edukacyjnych i rozrywkowych; usługi portalu internetowego obejmujące przesyłanie za pośrednictwem Internetu informacji tekstowych, obrazowych i dźwiękowych; rozpowszechnianie programów radiowych i telewizyjnych, prowadzenie i organizowanie transmisji, retransmisja programów, opracowywanie i przekazywanie wiadomości, **41** produkcja i montaż programów radiowych i telewizyjnych, organizowanie konkursów edukacyjnych i rozrywkowych, rozrywka prasowa, radiowa i telewizyjna, organizacja czasu wolnego: produkcja i organizowanie widowisk, pokazów, spektakli, koncertów i imprez rozrywkowych oraz kulturalnych, organizowanie imprez sportowych, usługi impresariów w zakresie organizowania spektakli, udostępnianie nagranych nośników obrazu i dźwięku, wypożyczanie nagrań, usługi w zakresie opracowywania reportaży, usługi w zakresie opracowywania tłumaczeń, **42** usługi w zakresie doradztwa oraz opracowywania ekspertyz i raportów naukowo-badawczych w dziedzinie mediów, **45** zarządzanie prawami autorskimi do utworów literackich, publicystycznych, naukowych, muzycznych, słowno-muzycznych, audialnych w zakresie reprodukcji, wprowadzania do obrotu, zwielokrotniania i rozpowszechniania.

(111) **225809** (220) 2008 08 02 (210) 344417  
(151) 2009 12 28 (441) 2008 11 10  
(732) Eurozet Spółka z o.o., Warszawa, PL.  
(540) Eurozet Consulting  
(510), (511) **35** doradztwo w zakresie prowadzenia działalności gospodarczej i zarządzania; usługi agencji informacji handlowej; usługi rachunkowo-księgowe; usługi w zakresie public relations; usługi agencji reklamowych; pośrednictwo w sprzedaży czasu i miejsca na cele reklamowe w radio, telewizji, mediach drukowanych i elektronicznych; badanie rynku i opinii publicznej; usługi związane z wyszukiwaniem miejsc pracy i pozyskiwaniem pracowników; działalność usługowa związana z administracyjną obsługą biura; przygotowywanie i powielanie dokumentów; działalność usługowa związana z organizacją targów i wystaw w celach handlowych lub reklamowych, opracowywanie kosztorysów, pośrednictwo w organizowaniu zaopatrzenia i/lub sprzedaży dla małych i średnich firm, doradztwo w zakresie zarządzania personalnego, **36** doradztwo podatkowe, wycena działalności handlowej, doradztwo w sprawach finansowych, doradztwo w sprawach ubezpieczeniowych, **38** działalność agencji informacyjnych w zakresie aktualności i wiadomości, **41** tłumaczenia, działalność usługowa związana z organizacją i obsługą konferencji, seminariów, sympozjów, zjazdów, kongresów, konkursów edukacyjnych lub rozrywkowych, działalność usługowa związana z organizacją i obsługą wystaw związanych z kulturą lub edukacją; doradztwo zawodowe w zakresie edukacji lub kształcenia, **42** doradztwo w zakresie ochrony środowiska, **45** pośrednictwo w obrocie patentami, prawami ochronnymi i prawami z rejestracji w zakresie własności intelektualnej, doradztwo w zakresie własności intelektualnej.

(111) **225810** (220) 2008 08 11 (210) 344737  
(151) 2010 02 12 (441) 2008 11 24

(732) Michał Maniara, Katowice, PL.  
(540)

nasz dentysta

Kolor znaku: seledynowy, niebieski

(531) 27.5.1, 29.1.12

(510), (511) **41** usługi organizowania szkoleń, kursów edukacyjnych, seminariów, sympozjów, odczytów i konferencji, publikowanie książek, referatów i tekstów z dziedziny medycyny, **42** opracowywanie opinii i ekspertyz z zakresu stomatologii, chirurgii szczękowej, chirurgii plastycznej, protetyki i ortodoncji, **44** usługi: stomatologiczne, chirurgia szczękowa, chirurgia plastyczna, protetyka, ortodoncja, diagnostyka schorzeń stomatologicznych, usługi w zakresie implantacji zębów, periodontologii, usługi w zakresie prowadzenia lecznic i klinik.

(111) **225811** (220) 2008 08 13 (210) 344871  
(151) 2009 12 29 (441) 2008 11 24

(732) Zakład Narodowy im. Ossolińskich-Wydawnictwo we Wrocławiu Spółka z ograniczoną odpowiedzialnością, Wrocław, PL.

(540) WYDAWNICTWO ZNiO

(510), (511) **16** książki, wydawnictwa drukowane, monografie, albumy, plakaty, fotografie, foldery, czasopisma, gazety, materiały piśmienne i biurowe, **35** usługi w zakresie sprzedaży hurtowej i detalicznej oraz za pośrednictwem Internetu: książek, albumów, wydawnictw drukowanych, monografii, fotografii, plakatów, folderów, gazet, czasopism, kaset wideofonicznych, płyt CD, płyt DVD, materiałów piśmiennych i biurowych, organizowanie targów i wystaw w celach handlowych i reklamowych, reklama, rozpowszechnianie materiałów reklamowych, druków, prospektów, gazet, książek, płyt CD, płyt DVD, kaset wideofonicznych, zarządzanie w działalności handlowej.

(111) **225812** (220) 2008 08 13 (210) 344872  
(151) 2009 12 29 (441) 2008 11 24

(732) Zakład Narodowy im. Ossolińskich-Wydawnictwo we Wrocławiu Spółka z ograniczoną odpowiedzialnością, Wrocław, PL.

(540) WYDAWNICTWO OSSOLINEUM

(510), (511) **16** książki, wydawnictwa drukowane, monografie, albumy, plakaty, fotografie, foldery, czasopisma, gazety, materiały piśmienne i biurowe, **35** usługi w zakresie sprzedaży hurtowej i detalicznej oraz za pośrednictwem Internetu: książek, albumów, wydawnictw drukowanych, monografii, fotografii, plakatów, folderów, gazet, czasopism, kaset wideofonicznych, płyt CD, płyt DVD, materiałów piśmiennych i biurowych, organizowanie targów i wystaw w celach handlowych i reklamowych, reklama, rozpowszechnianie materiałów reklamowych, druków, prospektów, gazet, książek, płyt CD, płyt DVD, kaset wideofonicznych, zarządzanie w działalności handlowej.

(111) **225813** (220) 2008 08 18 (210) 344947  
(151) 2009 12 28 (441) 2008 11 24

(732) „ESKA” Spółka z ograniczoną odpowiedzialnością, Nowa Osada, PL.

(540)



Kolor znaku: czerwony, żółty, biały

(531) 24.9.2, 27.5.1, 29.1.13

(510), (511) **29** chrupki owocowe, chrupki ziemniaczane, dżemy, fasolka konserwowa, galaretki jadalne, groszek konserwowy, grzyby konserwowane, owoce kandyzowane, wiórki kokosowe, koncentrat pomidorowy, koncentraty bulionowe i rosółowe, konserwy z owocami, konserwy z warzywami, korniszony, korniszony z warzywami w occie, olej rzepakowy jadalny, olej słonecznikowy do celów spożywczych, olej z oliwek jadalny, oleje jadalne, oliwki konserwowane, orzechy spreparowane, orzeszki arachidowe preparowane, sałatki konserwowane, owoce konserwowane w alkoholu, owoce lukrowane, owoce puszkowane, chipsy owocowe, galaretki owocowe, sałatki owocowe, skórki owocowe, placki ziemniaczane, przecier pomidorowy, sok pomidorowy do celów kulinarnych, rodzynki, rosół, soki roślinne do gotowania, rośliny strączkowe konserwowane, sałatki warzywne, soczewica konserwowana, tahini, trufle konserwowane, warzywa konserwowane, warzywa puszkowane, warzywa suszone, sałatki warzywne, chipsy ziemniaczane, zupy, składniki do sporządzenia zup, żelatyna spożywcza, **30** biszkopty, bułeczki słodkie, bułka tarta, chałwa, chipsy zbożowe, ciastka, ciasto na ciastka, ciastka ryżowe, cukierki, czekolada, napoje na bazie czekolady, galaretki owocowe ze słodyczami, galaretki spożywcze, guma do żucia, herbata, napoje na bazie herbaty, herbata mrożona herbatniki, herbatniki petit-beurre, kakao, napoje na bazie kakao, wyroby z kakao, kasza manna, kasze spożywcze, kawa, napoje na bazie kawy, preparaty roślinne zastępujące kawę, kawa nie palona, kawa nienaturalna, keczup, krakersy, sól kuchenna, pop-corn, mąka kukurydziana, płatki kukurydziane, kasza kuskus, lody spożywcze w proszku, majonezy, makarony marcepan, mąka spożywcza, mąka ziemniaczana do celów spożywczych, miód, muesli, musztarda, napoje czekoladowe z mlekiem, ocet, produkty spożywcze na bazie owsa, owies gnieciony, owies łuskany, płatki owsiane, pieczywo imbirowe, piernik, placki, płatki zbożowe, sosy pomidorowe, puddingi, ryż, sago, produkty żywnościowe ze skrobi, skrobia do celów spożywczych, słodycze, słodycze do dekoracji choinek, słodycze do ssania, słodziki, słodziki naturalne, sól do konserwowania żywności, spaghetti, substytuty kawy, suchary, syrop cukrowy do celów spożywczych, środki wiążące do lodów spożywczych, wyroby cukiernicze, zagęszczacze stosowane przy gotowaniu produktów spożywczych, preparaty zbożowe, żywność na bazie mąki, cukierki pralinki, cukierki pastylki, cukierki miętówki, cukierki pomadki, cukierki karmelki, **32** wody gazowane, soki jabłkowe, koktajle bezalkoholowe, lemoniada, syropy do lemoniady, wody mineralne, napoje z mleka migdałowego, napoje bezalkoholowe, napoje izotoniczne, napoje serwatkowe, nektary owocowe, soki owocowe, napoje z soku pomidorowego, soki owocowe, napoje serwatkowe, soki warzywne do picia, sorbety, woda stołowa, syropy do napojów, woda do napojów, woda gazowana, woda litowa, woda sodowa.

(111) **225814** (220) 2008 08 20 (210) 345079  
(151) 2009 12 29 (441) 2008 11 24

(732) MOKATE Spółka z o.o., Żory, PL.

(540) Forma Dnia

(510), (511) **30** kawa, napoje na bazie kawy, kawa cappuccino, kawa rozpuszczalna, czekolada w płynie, kakao.

(111) **225815** (220) 2008 09 09 (210) 345898  
(151) 2009 12 28 (441) 2008 12 22

(732) MOKATE Spółka z ograniczoną odpowiedzialnością, Żory, PL.

(540)

Kochane  
za smak ♡

(531) 2.9.1, 27.5.1

(510), (511) **30** kawa, napoje na bazie kawy, kawa cappuccino, kawa rozpuszczalna, czekolada w płynie, kakao.

(111) **225816** (220) 2008 09 16 (210) 346208  
(151) 2010 02 18 (441) 2008 12 22

(732) GA MODEFINE S.A., Mendrisio, CH.

(540) ONDE VERTIGE

(510), (511) **03** perfumy, wody toaletowe, żele, sole do kąpieli i pod prysznic inne niż do celów medycznych, mydła toaletowe, dezodoranty do ciała, kosmetyki, mianowicie kremy, mlecza, lotiony, żele i pudry do twarzy, ciała i do rąk, preparaty pielęgnacyjne do opalania (produkty kosmetyczne), preparaty do makijażu, szampony, żele, spraye, pianki i balsamy do stylizacji włosów i do pielęgnacji włosów, lakiery do włosów, preparaty do koloryzacji i do dekoloryzacji włosów, preparaty do trwałej ondulacji i do kręcenia włosów, olejki eteryczne do użytku osobistego.

(111) **225817** (220) 2008 09 24 (210) 346487  
(151) 2009 12 28 (441) 2009 01 05  
(732) FEN Spółka z o.o., Poznań, PL.  
(540)



Kolor znaku: szary i odcienie, pomarańczowy i odcienie, czarny  
(531) 7.3.1, 27.5.1, 29.1.13  
(510), (511) **19** okładziny ścienne, drzwi niemetalowe, **20** lustra.

(111) **225818** (220) 2008 09 25 (210) 346595  
(151) 2009 12 29 (441) 2009 01 05  
(732) CERSANIT SPÓŁKA AKCYJNA, Kielce, PL.  
(540) REGLA

(510), (511) **11** wyroby sanitarne z ceramiki, ceramika łazienkowa, bidety, kompakty WC, miski ustępowe, pisuary, sedesy, płuczki ustępowe, umywalki, postumenty i półpostumenty do umywalk, baterie umywalkowe, kabiny natryskowe, brodziki, natryski, krany, armatura sanitarna, wanny łazienkowe, zbiorniki dopłuczek ustępowych.

(111) **225819** (220) 2008 09 25 (210) 346596  
(151) 2009 12 29 (441) 2009 01 05  
(732) CERSANIT SPÓŁKA AKCYJNA, Kielce, PL.  
(540) TRAZO

(510), (511) **11** wyroby sanitarne z ceramiki, ceramika łazienkowa, bidety, kompakty WC, miski ustępowe, pisuary, sedesy, płuczki ustępowe, umywalki, postumenty i półpostumenty do umywalk, baterie umywalkowe, kabiny natryskowe, brodziki, natryski, krany, armatura sanitarna, wanny łazienkowe, zbiorniki dopłuczek ustępowych.

(111) **225820** (220) 2008 09 29 (210) 346734  
(151) 2009 12 29 (441) 2009 01 05  
(732) Centralne Biuro Zabezpieczeń S.C. Piotr Kolaj i Krzysztof Baranowski, Ostróda, PL.  
(540) CBZ Centralne Biuro Zabezpieczeń

(510), (511) **09** elektryczne i elektroniczne zabezpieczenia i wyposażenia antywłamaniowe i antynapadowe banków, obiektów handlowych, przemysłowych, lokali mieszkalnych, zestawy automatyki do wyposażenia zabezpieczającego, urządzenia sygnalizacyjne, alarmowe, antywłamaniowe, czujniki elektroniczne, telewizja przemysłowa pod dozorem, urządzenia ostrzegające, systemy alarmowe, elektryczne urządzenia do otwierania drzwi, urządzenia zapobiegające kradzieży, sygnalizacja świetlna, zamknięcia drzwiowe elektryczne, kontrole dostępu wszystkie w/w zawarte w tej klasie z wyłączeniem stosowanych w pojazdach, **35** usługi prowadzenia sprzedaży w sklepie i/lub hurtowni oraz za pośrednictwem sieci Internet urządzeń związanych z zabezpieczaniem przed kradzieżą: elektryczne i elektroniczne zabezpieczenia i wyposażenia antywłamaniowe i antynapadowe banków, obiektów handlowych, przemysłowych, lokali mieszkalnych, zestawy automatyki do wyposażenia zabezpieczającego, urządzenia sygnalizacyjne, alarmowe, antywłamaniowe, czujniki elektroniczne, telewizja przemysłowa pod dozorem, urządzenia ostrzegające, systemy alarmowe, elektryczne urządzenia do otwierania drzwi, urządzenia zapobiegające kradzieży, sygnalizacja świetlna, zamknięcia drzwiowe elektryczne, kontrole dostępu, **37** usługi w zakresie wykonywania zabezpieczeń, napraw, konserwacji i serwisu urządzeń alarmowych oraz zabezpieczających przed kradzieżą.

(111) **225821** (220) 2008 10 10 (210) 347305  
(151) 2010 01 07 (441) 2009 01 19  
(732) Firma Produkcyjno-Handlowo-Usługowa „CAR-MIX”  
Katarzyna Bizub, Raszyn, PL.  
(540) HAK-POL

(510), (511) **12** pojazdy; urządzenia służące do poruszania się na lądzie, w powietrzu lub wodzie, części i akcesoria samochodowe; tłumiki, końcówki sportowe rur wydechowych, katalizatory, strumienice, bagażniki do pojazdów, zaczepy do przyczep, złącza elastyczne, orurowania do pojazdów, układy wydechowe oraz haki holownicze, resory i sprężyny amortyzujące do samochodów, urządzenia antypoślizgowe do opon pojazdów, alarmy i urządzenia antywłamaniowe do pojazdów, autoalarmy, bagażniki na narty do pojazdów, bieżniki do bieżnikowania opon, bieżniki do pojazdów, błotniki, hamulce do pojazdów, klocki i szczęki do pojazdów, obwody hydrauliczne do pojazdów, karoserie samochodowe, kierunkowskazy i klaksony ostrzegawcze do pojazdów, kolce do opon, ogumienie do pojazdów, lusterka wsteczne, łańcuchy napędowe do pojazdów lądowych, łańcuchy przeciwoślizgowe, mechanizmy napędowe do pojazdów lądowych, opony, pasy bezpieczeństwa do siedzeń w pojazdach, podwozia pojazdów, części do pojazdów: drzwi, bagażniki, dachy składane, kierownice, klaksony, siedzenia i zderzaki, pokrywy na piasty kół, pompy powietrzne, przyczepy, silniki do pojazdów lądowych, skrzynie biegów do pojazdów lądowych, sprzęgła do pojazdów, szyby do pojazdów, zagłówki do siedzeń samochodowych, zderzaki samochodowe, złącza do przyczep pojazdów, **35** sprzedaż w salonie, sklepach, hurtowniach oraz za pośrednictwem Internetu (sprzedaż on-line), sprzedaż wysyłkowa i katalogowa następujących towarów: części i akcesoria samochodowe; tłumiki, końcówki sportowe rur wydechowych, katalizatory, strumienice, bagażniki do pojazdów, zaczepy do przyczep, złącza elastyczne, orurowania do pojazdów, układy wydechowe oraz haki holownicze, resory i sprężyny amortyzujące do samochodów, urządzenia antypoślizgowe do opon pojazdów, alarmy i urządzenia antywłamaniowe do pojazdów, autoalarmy, bagażniki na narty do pojazdów, bieżniki do bieżnikowania opon, bieżniki do pojazdów, błotniki, hamulce do pojazdów, klocki i szczęki do pojazdów, obwody hydrauliczne do pojazdów, karoserie samochodowe, kierunkowskazy i klaksony ostrzegawcze do pojazdów, kolce do opon, ogumienie do pojazdów, lusterka wsteczne, łańcuchy napędowe do pojazdów lądowych, łańcuchy przeciwoślizgowe, mechanizmy napędowe do pojazdów lądowych, opony, pasy bezpieczeństwa do siedzeń w pojazdach, podwozia pojazdów, części do pojazdów: drzwi, bagażniki, dachy składane, kierownice, klaksony, siedzenia i zderzaki, pokrywy na piasty kół, pompy powietrzne, przyczepy, silniki do pojazdów lądowych, skrzynie biegów do pojazdów lądowych, sprzęgła do pojazdów, szyby do pojazdów, zagłówki do siedzeń samochodowych, zderzaki samochodowe, złącza do przyczep pojazdów; promocja sprzedaży, rozpowszechnianie materiałów reklamowych, **37** stacje obsługi samochodów, naprawa i obsługa pojazdów, mycie i konserwacja pojazdów i samochodów, obsługa techniczna samochodów w zakresie mechaniki pojazdowej, blacharstwa, lakiernictwa, diagnostyki i elektryki pojazdowej, montaż części samochodowych.

(111) **225822** (220) 2008 10 20 (210) 347612  
(151) 2010 01 08 (441) 2009 02 02  
(732) Przedsiębiorstwo Handlowo-Transportowe „BESPOL”  
Spółka z ograniczoną odpowiedzialnością, Łasin, PL.  
(540)



Kolor znaku: niebieski  
(531) 27.5.1, 29.1.4

(510), (511) **35** usługi agencji importowo-eksportowej; zgrupowanie na rzecz osób trzecich różnych towarów pozwalające nabywcy wygodnie je oglądać i kupować w hurtowniach, sklepach i na stronie internetowej wyspecjalizowanej w sprzedaży ropy naftowej, paliw stałych, ciekłych, gazowych oraz produktów pochodnych, olejów, płynów hamulcowych i hydraulicznych, płynów do chłodnic samo-

chodowych, środków konserwujących, antykorozyjnych i preparatów pielęgnacyjnych do samochodów, pojazdów samochodowych, części zamiennych do maszyn rolniczych i samochodów ciężarowych; usługi działalności handlowej na terenie stacji paliwowych artykułami spożywczymi, napojami alkoholowymi, bezalkoholowymi, wyrobami tytoniowymi, papierniczymi i przemysłowymi; usługi konsultingowe w zakresie obrotu ropą naftową i paliwami ropopochodnymi; usługi reklamowe, dystrybucja materiałów reklamowych, próbek i wzorów wyrobów; doradztwo i pomoc w zakresie organizowania i prowadzenia działalności gospodarczej; badanie rynku, **37** usługi w zakresie montażu, przeglądów, konserwacji, remontów i modernizacji pojazdów mechanicznych, maszyn i urządzeń rolniczych; usługi stacji obsługi samochodów, naprawa, czyszczenie, mycie, smarowanie pojazdów samochodowych i maszyn rolniczych; usługi warsztatowe i lakiernicze; montaż instalacji gazowej, znakowanie pojazdów, zabudowa pojazdów dostawczych i ciężarowych; usługi montażu i konserwacji części do pojazdów i części silników napędowych do pojazdów lądowych, regeneracja silników i części silników zużytych lub częściowo zniszczonych; instalowanie i naprawa urządzeń elektrycznych, układów zabezpieczających dostęp, sygnalizacyjnych i alarmów przeciw-włamaniowych; serwis ogumienia, wymiana, naprawa i wulkanizacja opon, usługi tankowania, **39** usługi transportowe i spedycyjne; towarywożenie i utrzymywanie zapasów pojazdami specjalistycznymi i uniwersalnymi; transport poprzez rurociągi; składowanie, magazynowanie, przechowywanie, przeładunek, pakowanie i konfekcjonowanie towarów; magazynowanie, przechowywanie, przeładunek i konfekcjonowanie ropy naftowej i paliw płynnych; usługi w zakresie tworzenia i utrzymywania zapasu paliw; usługi w zakresie dystrybucji i dostarczania paliw płynnych, usługi informacyjne i pośrednictwo w zakresie transportu i spedycji; usługi w zakresie odbioru, gromadzenia i składowania odpadów przemysłowych i złomu, odprowadzanie ścieków; wypożyczanie pojazdów, wypożyczanie samochodów; pomoc drogowa w przypadku awarii samochodu, holowanie pojazdów mechanicznych.

(111) **225823** (220) 2008 10 23 (210) 347755  
 (151) 2010 01 08 (441) 2009 02 02  
 (732) XEROMATIC Konrad Waszczyk, Prochowice, PL.  
 (540)



Kolor znaku: czarny, żółty

(531) 26.4.2, 27.5.1, 29.1.12

(510), (511) **35** usługi agencji reklamowej w zakresie: projektowania reklam, wydawania gazet reklamowych, publikowania tekstów reklamowych, reklamy za pośrednictwem sieci komputerowej, rozpowszechniania materiałów reklamowych, uaktualniania materiałów reklamowych, wynajmowania powierzchni na cele reklamowe, projektowania i wykonywania wizytowych biletów firmowych, projektowania i wykonywania druków firmowych, przekazywanie informacji o działalności gospodarczej, doradztwo w zakresie organizowania działalności gospodarczej w dziedzinie agencji reklamowych, doradztwo w zakresie zarządzania działalnością gospodarczą w dziedzinie agencji reklamowych, **40** usługi drukarskie w zakresie; drukowania litograficznego, drukowania offsetowego, drukowania sitowego, drukowania rysunków, drukowania wielkoformatowego, **45** udzielanie licencji franczyzowych w dziedzinie agencji reklamowych.

(111) **225824** (220) 2008 10 27 (210) 347852  
 (151) 2010 03 23 (441) 2009 02 02  
 (732) Aktywni.pl Spółka z ograniczoną odpowiedzialnością, Warszawa, PL.  
 (540)



Kolor znaku: niebieski, zielony, szary

(531) 27.5.1, 29.1.13

(510), (511) **38** usługi przesyłania danych, wiadomości, dźwięku, ob-razu przez portale komunikacyjne, usługi przesyłania poczty elektronicznej, usługi umożliwiania dostępu do bazy danych przez Internet, usługi umożliwiania dostępu do internetowych systemów obsługi klienta.

(111) **225825** (220) 2008 10 27 (210) 347875  
 (151) 2010 01 20 (441) 2009 02 02  
 (732) DELMAX Spółka z ograniczoną odpowiedzialnością, Pustków, PL.

(540) delmax

(510), (511) **19** balustrady, boazerie, drewno budowlane, drewno obrobione, drewno użytkowe, drzwi niemetalowe, mozaika podłogowa drewniana, okna drewniane, okładziny drewniane, parkiet, podłogowe deski, schody drewniane, stropowe belki drewniane, tarcica, **41** obróbka drewna, modyfikacja termiczna drewna, postarzanie drewna.

(111) **225826** (220) 2008 11 18 (210) 348728  
 (151) 2010 02 26 (441) 2009 03 02  
 (732) PHARMENA S.A., Łódź, PL.

(540) REVIUM

(510), (511) **03** przeciwstarzeniowe preparaty kosmetyczne; produkty kosmetyczne do pielęgnacji, ochrony, regeneracji i upiększania skóry.

(111) **225827** (220) 2008 11 24 (210) 348989  
 (151) 2010 02 03 (441) 2009 03 02  
 (732) „CITYLIGHT” Spółka z ograniczoną odpowiedzialnością, Koszalin, PL.  
 (540)



Kolor znaku: szary, czerwony

(531) 27.5.1, 29.1.12

(510), (511) **06** dzieła sztuki z metali nieszlachetnych; konstrukcje metalowe do celów informacyjnych, reklamowych i ekspozycyjnych, litery i cyfry z metali nieszlachetnych; materiały konstrukcyjne metalowe; płyty konstrukcyjne metalowe; posągi, statuetki i popiersia z metali nieszlachetnych; szylidy metalowe; tabliczki identyfikacyjne metalowe, **09** ekrany i aparaty projekcyjne, instalacje elektryczne do celów reklamowych, neony reklamowe, tablice ogłoszeniowe elektroniczne; programy komputerowe, szylidy świecące, urządzenia do przetwarzania informacji, urządzenia do rejestracji i transmisji obrazu i dźwięku, **16** afisze, albumy, broszury, chorągiewki papierowe, czasopisma reklamowe, kalendarze, karty pocztowe, katalogi, materiały drukowane, papeterie, papierowe materiały do pakowania, papierowe materiały reklamowe, plakaty, reklamówki, reprodukcje graficzne, ulotki, widokówki, wizytówki, **19** niemetalowe: dzieła sztuki, posąжки, posągi, popiersia niemetalowe, zawarte w tej klasie, niemetalowe: konstrukcyjne płyty, plafony, emblematy oraz konstrukcje do celów informacyjnych, reklamowych i ekspozycyjnych niemetalowe; tablice reklamowe i pamiątkowe niemetalowe, **35** usługi opracowywania strategii reklamowych, usługi agencji reklamowych, usługi reklamowe z wykorzystaniem wszystkich metod słownych, dźwiękowych oraz wizualnych, usługi w zakresie marketingu oraz organizowania kampanii promocyjnych, badania rynku i opinii publicznej, usługi w zakresie pośrednictwa w sprzedaży usług marketingowych i reklamowych, usługi w zakresie pozyskiwania i wynajmowania miejsc na umieszczanie ogłoszeń i reklam; usługi w zakresie rozpowszechniania broszur, katalogów, materiałów i prospektów reklamowych, **40** usługi drukarskie i poligraficzne, usługi składu fotograficznego, **41** usługi: fotograficzne, fotoreportaży, publikowania on-line periodyków, publikowania tekstów, **42** usługi: projektowania form graficznych wszelkich wydawnictw i papierowych materiałów reklamowych, projektowania opakowań, tworzenia, obsługi i administrowania stronami www, usługi grafików, wzornictwa przemysłowego.

(111) **225828** (220) 2008 11 25 (210) 349068  
 (151) 2010 03 18 (441) 2009 03 02

(732) Tradis Spółka z ograniczoną odpowiedzialnością, Lublin, PL.  
(540)



Kolor znaku: zielony, czerwony, biały  
(531) 27.5.1, 29.1.13  
(510), (511) **30** mąka i produkty zbożowe, kasze, ryż.

(111) **225829** (220) 2008 11 25 (210) 349069  
(151) 2010 03 18 (441) 2009 03 02  
(732) Tradis Spółka z ograniczoną odpowiedzialnością, Lublin, PL.  
(540) Selta  
(510), (511) **30** mąka i produkty zbożowe, kasze, ryż.

(111) **225830** (220) 2008 11 28 (210) 349182  
(151) 2010 03 02 (441) 2009 03 02  
(732) COFFEA Łukasz Wiśniewski, Warszawa, PL.  
(540)



Kolor znaku: biały, czarny, szary  
(531) 26.11.3, 27.5.1, 29.1.13  
(510), (511) **21** przybory kuchenne i gospodarstwa domowego oraz pojemniki, wyroby szklane, porcelanowe i ceramiczne nie ujęte w innych klasach, **30** kawa, herbata, kakao, cukier, ryż, tapioka, sago, kawa nienaturalna, wyroby cukiernicze i słodczyce, lody, miód, melasa (syropy), sosy, przyprawy, lód, **35** reklama, zarządzanie w działalności handlowej, administrowanie działalności handlowej, prace biurowe, **43** usługi zaopatrzenia w żywność i napoje, tymczasowe zakwaterowanie.

(111) **225831** (220) 2008 12 05 (210) 349545  
(151) 2010 02 12 (441) 2009 03 16  
(732) WILLSOOR GROUP Jarosław Tomaszewski, Leszno, PL.  
(540) WILLSOOR LONDON

(510), (511) **25** bielizna, bluzki, biustonosze, futra, garnitury, halki, kalesony, kostiumy kąpielowe, kąpielówki, kombinezony, koszule, krawaty, kurtki, marynarki, mundury, muszki, odzież ze skóry, okrycia wierzchnie, peleryny, pelisy, piżamy, płaszcze, pończochy, prochowce, pulowery, rajstopy, rajtuzy, rękawiczki, skarpety; spodnie, spódnice, staniki, suknie, swetry, szale, szelki, szlafroki, togi, trykoty, T-shirty, ubrania, woalki, żakiety, obuwie, nakrycia głowy, **35** zgrupowanie na rzecz osób trzecich różnych towarów pozwalające nabywcy wygodnie je oglądać i kupować w sklepie i/lub hurtowni z odzieżą, obuwem, nakryciami głowy.

(111) **225832** (220) 2008 12 05 (210) 349546  
(151) 2010 02 12 (441) 2009 03 16  
(732) WILLSOOR GROUP Jarosław Tomaszewski, Leszno, PL.  
(540) WILLSOOR FINE SELECTION

(510), (511) **25** bielizna, bluzki, biustonosze, futra, garnitury, halki, kalesony, kostiumy kąpielowe, kąpielówki, kombinezony, koszule, krawaty, kurtki, marynarki, mundury, muszki, odzież ze skóry, okrycia wierzchnie, peleryny, pelisy, piżamy, płaszcze, pończochy, prochowce, pulowery, rajstopy, rajtuzy, rękawiczki, skarpety, spodnie, spódnice, staniki, suknie, swetry, szale, szelki, szlafroki, togi, trykoty, T-shirty, ubrania, woalki, żakiety, obuwie, nakrycia głowy, **35** zgrupowanie na rzecz osób trzecich różnych towarów pozwalające nabywcy wygodnie je oglądać i kupować w sklepie i/lub hurtowni z odzieżą, obuwem, nakryciami głowy.

(111) **225833** (220) 2008 12 05 (210) 349556  
(151) 2010 03 19 (441) 2009 03 16  
(732) Abacus Capital Poland Spółka z ograniczoną odpowiedzialnością, Warszawa, PL.  
(540)



ABACUS CAPITAL

Kolor znaku: niebieski, biały, szary  
(531) 26.4.3, 26.4.8, 27.5.1, 29.1.13  
(510), (511) **35** doradztwo w zarządzaniu działalnością gospodarczą, doradztwo w zakresie organizowania i prowadzenia działalności gospodarczej, doradztwo specjalistyczne w sprawach działalności gospodarczej, **36** inwestycje kapitałowe, zarządzanie majątkiem, analizy finansowe, doradztwo w sprawach finansowych.

(111) **225834** (220) 2009 01 12 (210) 349741  
(151) 2010 03 19 (441) 2009 04 27  
(732) F.H. „LA DONNA” Dariusz Rejowski, Zakopane, PL.  
(540) villa toscana

(510), (511) **41** urządzenie kongresów, zjazdów, sympozjów, konferencji, spotkań specjalistycznych, zawodowych, środowiskowych wraz z obsługą i usługami towarzyszącymi, **43** usługi gastronomiczne, a w tym prowadzenie restauracji, pizzerii, kawiarni, kafeterii, cukierni, lodziarni, herbaciarni, barów; usługi cateringowe, przygotowywanie dań (żywność i napoje) na zamówienie oraz ich dostawa; wynajmowanie sal na posiedzenia; usługi hotelarskie, rezerwacja i wynajem pokoi.

(111) **225835** (220) 2008 12 11 (210) 349852  
(151) 2010 03 10 (441) 2009 03 16  
(732) Przedsiębiorstwo Farmaceutyczne LEK-AM Sp. z o.o., Zakroczym, PL.  
(540)

M.A.G.B6

Kolor znaku: niebieski, czerwony  
(531) 27.5.1, 29.1.12  
(510), (511) **05** produkty farmaceutyczne, leki, środki dietetyczne do celów medycznych.

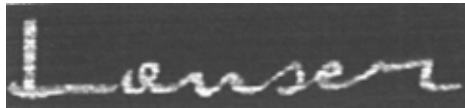
(111) **225836** (220) 2008 12 17 (210) 350094  
(151) 2010 03 12 (441) 2009 03 30  
(732) Przedsiębiorstwo Produkcji Handlu i Usług TEGA Export-Import Jerzy Kowenzowski, Sanok, PL.  
(540)



Kolor znaku: żółty, pomarańczowy, niebieski, czarny, zielony  
(531) 3.7.6, 3.7.24, 29.1.15  
(510), (511) **11** nakładki sedesowe, sedesy, **21** waniенki przenośne dla niemowląt, stojaki pod waniенki, foteliki do kąpeli, nocniki, pojemniki na pieluchy, pojemniki na zabawki, **35** usługi handlu hurtowego i detalicznego, import i eksport, promocja sprzedaży dla osób trzecich w zakresie: mebli dziecięcych, pojemników na zabawki, pojemników na pieluchy, pojemników podróżnych, przewijaków po-

dróżnych, piaskownic, śliniaków, gąbek do kąpiel, nocników, nakładek sedesowych, fotelików dziecięcych do pojazdów.

(111) **225837** (220) 2008 12 17 (210) 350098  
 (151) 2010 03 12 (441) 2009 03 30  
 (732) Przedsiębiorstwo Produkcyjno-Handlowe KOBAL  
 Renata Kobalczyk, Rokiciny, PL.  
 (540)



Kolor znaku: biały, szary, czarny  
 (531) 26.4.2, 26.4.22, 27.5.1, 29.1.13  
 (510), (511) **25** odzież, nakrycia głowy, rękawiczki, buty, szale, krawaty, skarpety.

(111) **225838** (220) 2008 12 17 (210) 350099  
 (151) 2010 03 12 (441) 2009 03 30  
 (732) Przedsiębiorstwo Produkcyjno-Handlowe KOBAL  
 Renata Kobalczyk, Rokiciny, PL.  
 (540)



Kolor znaku: zielony, czarny, biały  
 (531) 25.7.1, 26.4.1, 26.4.2, 26.4.12, 27.5.1, 29.1.13  
 (510), (511) **25** odzież, nakrycia głowy, rękawiczki, buty, szale, krawaty, skarpety.

(111) **225839** (220) 2009 01 09 (210) 350668  
 (151) 2010 03 02 (441) 2009 04 14  
 (732) Krüger Polska Spółka z ograniczoną odpowiedzialnością,  
 Ostrów Mazowiecka, PL.  
 (540) power loading pełne doładowanie  
 (510), (511) **30** słodycze z dodatkiem słodzików naturalnych i syntetycznych, **32** napoje i koncentraty z dodatkiem słodzików syntetycznych, napoje energetyzujące.

(111) **225840** (220) 2009 01 13 (210) 350756  
 (151) 2010 02 18 (441) 2009 04 27  
 (732) „QUANTIC” Spółka z ograniczoną odpowiedzialnością,  
 Klembów, PL.  
 (540) QUANTIC

(510), (511) **03** kosmetyki, perfumy, wody toaletowe, wody kolońskie, wody perfumowane, olejki toaletowe, olejki do celów kosmetycznych, olejki do celów perfumeryjnych, olejki toaletowe, olejki aromatyczne, ekstrakty kwiatowe do perfum, dezodoranty, mydła, lakiery do paznokci, mleczka kosmetyczne, szampony, odżywki kosmetyczne, kremy kosmetyczne, maści do celów kosmetycznych, płyny do pielęgnacji włosów, płyny po goleniu, pomadki do ust, farby do włosów, barwniki do celów kosmetycznych, barwniki kosmetyczne, lakiery do włosów, żele do włosów, pianki do włosów, produkty do makijażu, pudry kosmetyczne, pudry do makijażu, preparaty do demakijażu, preparaty do kąpiel, kremy do włosów.

(111) **225841** (220) 2009 01 16 (210) 350905  
 (151) 2010 03 23 (441) 2009 04 27  
 (732) Millennium & Copthorne International Limited, Singapore, SG.  
 (540) STUDIO M HOTEL  
 (510), (511) **35** zarządzanie w działalności gospodarczej dotyczącej hoteli i moteli oraz innych placówek tymczasowego zakwaterowa-

nia, mieszkań z obsługą i hoteli apartamentowych; usługi public relations dotyczące placówek tymczasowego zakwaterowania, hoteli, moteli, mieszkań z obsługą i hoteli apartamentowych; administrowanie i promowanie sprzedaży usług dotyczące placówek tymczasowego zakwaterowania, hoteli, moteli, mieszkań z obsługą i hoteli apartamentowych; reklama w odniesieniu do wymienionych usług świadczona za pośrednictwem Internetu oraz innych światowych sieci komputerowych, **43** usługi w zakresie tymczasowego zakwaterowania, usługi agencji tymczasowego zakwaterowania, przygotowywanie dań (żywność i napoje) na zamówienie oraz ich dostawa, wynajmowanie sal na posiedzenia, usługi restauracji i kawiarni, rezerwacje kwater; dostarczanie nieruchomości do zamieszkania czasowego; udostępnianie mieszkań z obsługą; usługi hotelowe.

(111) **225842** (220) 2009 01 16 (210) 350907  
 (151) 2010 02 22 (441) 2009 04 27  
 (732) Tovarystvo z obmezhenouju vidpovidalnistiu  
 „Natsionalna gorylchana kompanija”, Stepanky, UA.  
 (540) ZBOŻOWY DAR  
 (510), (511) **33** napoje alkoholowe z wyjątkiem piwa, ekstrakty alkoholowe, napoje alkoholowe zawierające owoce, koktajle, napoje destylowane, spirytus, wódka.

(111) **225843** (220) 2009 01 22 (210) 351135  
 (151) 2010 03 16 (441) 2009 04 27  
 (732) PERFETTI VAN MELLE BENELUX B.V., Breda, NL.  
 (540)



(531) 3.1.14, 18.1.5, 25.1.1, 26.1.2, 26.13.25, 27.5.1  
 (510), (511) **30** ciasta i wyroby cukiernicze, cukierki, cukierki do żucia, dropsy, guma w postaci dropsów, karmelki, czekolada, kakao, guma do żucia, guma balonowa, miętówki, lukrecja, lizaki, galaretki (słodycze), toffi, słodycze, cukier.

(111) **225844** (220) 2009 01 30 (210) 351417  
 (151) 2010 03 23 (441) 2009 05 11  
 (732) Laboratorium Kosmetyków Naturalnych FARMONA  
 Spółka z ograniczoną odpowiedzialnością, Kraków, PL.  
 (540)



Kolor znaku: zielony  
 (531) 5.5.19, 27.5.1, 29.1.3  
 (510), (511) **03** kremy do wybielania skóry, preparaty kosmetyczne do pielęgnacji skóry, ekstrakty kwiatowe do perfum, esencje eteryczne, esencje miętowe, dezodoranty do użytku osobistego, kosmetyki, zestawy kosmetyków, lakiery do paznokci, lotony do włosów, mydła, mydła kosmetyczne, maści do celów kosmetycznych, olejki do celów kosmetycznych, olejki do celów perfumeryjnych, soda krystaliczna do czyszczenia, sole kąpielowe do celów innych niż lecznicze, szampony, szminki, środki do czyszczenia zębów, środki do prania, talk kosmetyczny, terpentyna, tłuszcze do celów kosmetycznych, wazelina kosmetyczna, pasty, proszki i płyny do zębów, perfumy, woda koloń-



ska, woda toaletowa, woda zapachowa, wywabiacze plam, **05** antyseptyki, balsamy do celów leczniczych, biologiczne preparaty do celów medycznych, enzymy dla celów farmaceutycznych, enzymy dla celów medycznych, lecnizce herbaty ziołowe, sole do kąpiei do celów leczniczych, maści lecznicze, preparaty z mikroelementami dla ludzi i zwierząt do celów leczniczych, nalewki dla celów leczniczych, napoje dietetyczne dla celów leczniczych, oleje dla celów leczniczych, pokarm dla niemowląt, środki przeciwbólowe, środki oczyszczające, preparaty witaminowe, wyciągi dla celów leczniczych, zioła lecznicze, cukierki dla celów leczniczych, mleko w proszku dla dzieci, środki grzybobójcze, środki dezynfekcyjne dla celów higienicznych, syropy do użytku medycznego, żywność dietetyczna dla celów leczniczych, żelatyna dla celów medycznych.

(111) **225845** (220) 2009 01 30 (210) 351419  
(151) 2010 03 23 (441) 2009 05 11  
(732) Laboratorium Kosmetyków Naturalnych FARMONA Spółka z ograniczoną odpowiedzialnością, Kraków, PL.  
(540)



Kolor znaku: zielony

(531) 5.5.19, 27.5.1, 29.1.3

(510), (511) **03** kremy do wybielania skóry, preparaty kosmetyczne do pielęgnacji skóry, ekstrakty kwiatowe do perfum, esencje eteryczne, esencje miętowe, dezodoranty do użytku osobistego, kosmetyki, zestawy kosmetyków, lakiery do paznokci, lotony do włosów, mydła, mydła kosmetyczne, maści do celów kosmetycznych, olejki do celów kosmetycznych, olejki do celów perfumeryjnych, soda krystaliczna do czyszczenia, sole kąpielowe do celów innych niż lecznicze, szampony, szminki, środki do czyszczenia zębów, środki do prania, talk kosmetyczny, terpentyna, tłuszcze do celów kosmetycznych, wazelina kosmetyczna, pasty, proszki i płyny do zębów, perfumy, woda kolońska, woda toaletowa, woda zapachowa, wywabiacze plam, **05** antyseptyki, balsamy do celów leczniczych, biologiczne preparaty do celów medycznych, enzymy dla celów farmaceutycznych, enzymy dla celów medycznych, lecnizce herbaty ziołowe, sole do kąpiei do celów leczniczych, maści lecznicze, preparaty z mikroelementami dla ludzi i zwierząt do celów leczniczych, nalewki dla celów leczniczych, napoje dietetyczne dla celów leczniczych, oleje dla celów leczniczych, pokarm dla niemowląt, środki przeciwbólowe, środki oczyszczające, preparaty witaminowe, wyciągi dla celów leczniczych, zioła lecznicze, cukierki dla celów leczniczych, mleko w proszku dla dzieci, środki grzybobójcze, środki dezynfekcyjne dla celów higienicznych, syropy do użytku medycznego, żywność dietetyczna dla celów leczniczych, żelatyna dla celów medycznych.

(111) **225846** (220) 2009 01 30 (210) 351443  
(151) 2010 03 12 (441) 2009 05 11  
(732) GRUPA B4 Spółka z ograniczoną odpowiedzialnością, Płock, PL.  
(540)



Kolor znaku: czerwony, czarny

(531) 27.5.1, 27.7.1, 29.1.12

(510), (511) **35** usługi sekretarskie, **36** operacje finansowe.

(111) **225847** (220) 2009 01 30 (210) 351461  
(151) 2010 03 12 (441) 2009 05 11  
(732) „EVENT-FACTORY” SPÓŁKA CYWILNA Konrad Koper, Sebastian Godula, Kraków, PL.  
(540) EVENT-FACTORY  
(510), (511) **35** organizowanie kampanii reklamowych, kompleksowe usługi reklamowe, reklama za pośrednictwem sieci komputerowej,

wej, rozpowszechnianie ogłoszeń reklamowych, reklamy prasowe, radiowe, telewizyjne, reklamy korespondencyjne, opracowywanie i rozpowszechnianie druków reklamowych, prowadzenie imprez promocyjnych, usługi public relations, organizowanie wystaw w celach handlowych i reklamowych, **41** organizowanie i prowadzenie imprez masowych; koncertów, widowisk, festiwali, spektakli, zawodów sportowych, kongresów, konferencji, sympozjów, pikników, zjazdów, konkursów, bali, organizowanie wystaw z dziedziny kultury i edukacji, produkcja filmów, produkcja radiowych programów, wypożyczanie aparatury oświetleniowej, nagłaśniającej i innego sprzętu koniecznego do organizacji imprez masowych.

(111) **225848** (220) 2009 02 03 (210) 351571  
(151) 2010 03 02 (441) 2009 05 11  
(732) TRADIS Spółka z ograniczoną odpowiedzialnością, Lublin, PL.  
(540) Aksamitne Mleczko  
(510), (511) **30** wyroby cukiernicze i słodczyce.

(111) **225849** (220) 2009 02 09 (210) 351834  
(151) 2010 03 24 (441) 2009 05 25  
(732) GRUPA EDUKACYJNA SPÓŁKA AKCYJNA, Kielce, PL.  
(540) Nic dodać, nic ująć  
(510), (511) **16** książki, podręczniki, czasopisma (periodyki) i inne publikacje, **39** dystrybucja podręczników szkolnych, książek i czasopism, **40** drukowanie podręczników szkolnych, książek i czasopism.

(111) **225850** (220) 2009 02 09 (210) 351837  
(151) 2010 03 24 (441) 2009 05 25  
(732) GRUPA EDUKACYJNA SPÓŁKA AKCYJNA, Kielce, PL.  
(540) Nie tylko wynik  
(510), (511) **16** książki, podręczniki, czasopisma (periodyki) i inne publikacje, **39** dystrybucja podręczników szkolnych, książek i czasopism, **40** drukowanie podręczników szkolnych, książek i czasopism.

(111) **225851** (220) 2009 02 09 (210) 351839  
(151) 2010 03 24 (441) 2009 05 25  
(732) GRUPA EDUKACYJNA SPÓŁKA AKCYJNA, Kielce, PL.  
(540) Z natury rzeczy  
(510), (511) **16** książki, podręczniki, czasopisma (periodyki) i inne publikacje, **39** dystrybucja podręczników szkolnych, książek i czasopism, **40** drukowanie podręczników szkolnych, książek i czasopism.

(111) **225852** (220) 2009 02 12 (210) 351984  
(151) 2010 03 26 (441) 2009 05 25  
(732) AFLOFARM Fabryka Leków Spółka z ograniczoną odpowiedzialnością, Ksawerów, PL.  
(540) KERS ON

(510), (511) **05** dodatki odżywcze do celów leczniczych, eliksiry, farmaceutyczne preparaty, lekarstwa do picia, leki pomocnicze, mikroelementy dla ludzi, napoje lecznicze, pastylki, tabletki do celów farmaceutycznych, suplementy mineralne do żywności, witaminowe preparaty, wzmacniające leki, żywność dietetyczna do celów leczniczych, **32** bezalkoholowe napoje, pastylki do napojów gazowanych, napoje izotoniczne.

(111) **225853** (220) 2009 02 13 (210) 352017  
(151) 2010 03 24 (441) 2009 05 25  
(732) GRUPA EDUKACYJNA Spółka Akcyjna, Kielce, PL.  
(540) I wszystko gra!

(510), (511) **09** urządzenia do nagrywania, transmisji lub reprodukcji dźwięku, **16** książki, podręczniki, czasopisma (periodyki) i inne publikacje, **35** usługi w zakresie reklamy także w on-line w sieci komputerowej, **39** dystrybucja podręczników szkolnych, książek i czasopism, **41** usługi wydawnicze w zakresie publikacji książek, czasopism.

(111) **225854** (220) 2009 02 24 (210) 352492  
(151) 2010 03 23 (441) 2009 06 08  
(732) Polskie Ogrody Spółka z ograniczoną odpowiedzialnością, Legnica, PL.

(540)



Kolor znaku: biały, beżowy, brązowy i jego odcienie, ciemnoczerwony

(531) 5.5.19, 5.5.23, 6.7.8, 6.7.25, 27.5.1, 29.1.14

(510), (511) **01** nawozy naturalne granulowane do użyźniania gleby, **35** usługi prowadzenia sprzedaży w sklepie i w hurtowni następujących towarów: nawozy naturalne granulowane do użyźniania gleby, nawozy naturalne do użyźniania gleby.

(111) **225855** (220) 2009 02 26 (210) 352640

(151) 2010 03 24 (441) 2009 06 08

(732) Pabianickie Zakłady Farmaceutyczne Polfa Spółka Akcyjna, Pabianice, PL.

(540) METMIN

(510), (511) **05** preparaty farmaceutyczne.

(111) **225856** (220) 2009 02 26 (210) 352643

(151) 2010 03 24 (441) 2009 06 08

(732) Pabianickie Zakłady Farmaceutyczne Polfa Spółka Akcyjna, Pabianice, PL.

(540) COPRES

(510), (511) **05** preparaty farmaceutyczne.

(111) **225857** (220) 2009 03 02 (210) 352806

(151) 2010 03 23 (441) 2009 06 08

(732) PHOENIX PRESS Spółka z ograniczoną odpowiedzialnością Spółka Komandytowa, Wrocław, PL.

(540)



Kolor znaku: czerwony, żółty, granatowy, biały

(531) 26.1.1, 26.3.2, 26.4.1, 27.5.1, 29.1.14

(510), (511) **09** dyski magnetyczne, dyski do rejestracji dźwięku, dyski kompaktowe audio-wideo, dyski optyczne, dyskietki, kasety wideo, kasety audio wideo, kasety wideo z gramami, płyty fonograficzne, płyty CD, publikacje elektroniczne, **16** afisze, albumy, atlasy, broszury, czasopisma, druki, materiały drukowane, fotografie, gazety, kalendarze, karty pocztowe, katalogi, komiksy, książki, mapy, plakaty, podręczniki, prospekty, publikacje elektroniczne, publikacje papierowe, **35** rozpowszechnianie ogłoszeń reklamowych, rozpowszechnianie materiałów reklamowych, próbek, ulotek, prospektów, druków, broszur, reklama za pośrednictwem sieci komputerowej, publikowanie tekstów reklamowych, reklamy, reklamy prasowe, uaktualnienie materiałów reklamowych, **39** dystrybucja gazet, czasopism, periodyków, **41** mikro-wydawnictwa, publikowanie książek, gazet, czasopism i periodyków, publikowanie tekstów innych niż reklamowe, publikacja elektroniczna on-line książek i periodyków, **42** administrowanie stronami komputerowymi.

(111) **225858** (220) 2009 03 04 (210) 352894

(151) 2010 03 23 (441) 2009 06 08

(732) SOFIBEL S.A.S., Levallois-Perret, FR.

(540) REPLENIUM

(510), (511) **03** środki do ochrony i higieny jamy ustnej do użytku nie medycznego, środki do czyszczenia zębów, pasta do zębów, żele do zębów, środki do polerowania i nadawania połysku zębom, środki do wybielania zębów, środki do mycia jamy ustnej i odświeżacze oddechu do zastosowania nie medycznego.

(111) **225859** (220) 2009 03 05 (210) 352960

(151) 2010 03 23 (441) 2009 06 08

(732) Bankowy Dom Brokerski Spółka Akcyjna, Warszawa, PL.

(540)



Kolor znaku: biały, szary, granatowy

(531) 3.7.17, 26.4.9, 27.5.1, 29.1.13

(510), (511) **36** usługi ubezpieczeniowe, pośrednictwo ubezpieczeniowe, doradztwo ubezpieczeniowe, informacja o ubezpieczeniach, wycena dla celów ubezpieczeniowych.

(111) **225860** (220) 2008 05 16 (210) 341000

(151) 2010 03 26 (441) 2008 08 18

(732) HARBART W. Bartkowiak Spółka komandytowa, Poznań, PL.

(540) Harbart

(510), (511) **36** sprzedaż i kupno nieruchomości, usługi agencji nieruchomości, dzierżawa majątku nieruchomego, pośrednictwo w sprawach majątku nieruchomego, sporządzanie umów najmu, wycena nieruchomości, wynajmowanie mieszkań, wynajmowanie pomieszczeń biurowych i usługowych, zarządzanie majątkiem nieruchomości, zarządzanie majątkiem, zarządzanie nieruchomościami, **37** budowa dróg, budowa i konserwacja instalacji wentylacyjnych i klimatyzacyjnych, budowa i konserwacja rowów ściekowych i melioracyjnych; budowa i konserwacja rurociągów, budowa i konserwacja sieci monitorujących instalacje wodne, gazowe, ciepłowniczych, ściekowych sanitarnych i deszczowych; budowa i konserwacja składowisk odpadów i ścieków, budowa i naprawy magazynów, budowa pawilonów i sklepów targowych, budowa zbiorników retencyjnych, budowa, naprawy i konserwacja sieci ciepłowniczych, budowa, naprawy i konserwacja sieci gazowych, budowa, naprawy i konserwacja sieci ściekowych sanitarnych i deszczowych, budowa, naprawy i konserwacja sieci wodociągowych, budowa, naprawy i konserwacja sieci wodociągowych, budowa, naprawy i konserwacja ujęć wody, budowa, naprawy i konserwacja stacji uzdatniania wody, budowa, naprawy i konserwacja przepompowni wody oraz hydroforni, budowa, naprawy i konserwacja przepompowni ścieków sanitarnych i deszczowych; budowa instalacji wewnętrznych gazowych, ciepłowniczych, wodociągowych, kanalizacyjnych, teletechnicznych, elektrycznych, wentylacyjnych, klimatyzacyjnych i sieci informatycznych (komputerowych); budowa, naprawy i konserwacja oczyszczalni ścieków; budownictwo podwodne, budownictwo portowe, budownictwo przemysłowe, budownictwo, czyszczenie budynków od wewnątrz, czyszczenie budynków od zewnątrz, informacja budowlana, informacja o naprawach, instalowanie i naprawa urządzeń elektrycznych, instalowanie i naprawy urządzeń do nawadniania, izolowanie budynków, kamieniarstwo, malowanie, montaż i naprawy instalacji ciepłowniczych i grzewczych, montaż rusztowań, murowanie, budownictwo w zakresie inżynierii sanitarnej, nadzór budowlany, naprawy podwodne, regeneracja sieci wodociągowych oraz ściekowych sanitarnych i deszczowych; roboty ziemne, rozbiórka budynków, tynkowanie, usługi dekarские, uszczelnianie budynków, wiercenie studni, wykonawstwo nawierzchni utwardzonych w tym ziemnych, brukowych, betonowych i asfaltowych; wykonawstwo przecisków, przewiertów i mikrotunelingu do zakładania instalacji podziemnych, budowa i konserwacja instalacji wentylacyjnych i klimatyzacyjnych, wynajem buldożerów, wynajem koparek, wynajem

osłon zabezpieczających wykopy, wynajem sprzętu budowlanego, wynajem sprzętu do oczyszczania dróg, zabezpieczenie budynków przed wilgocią, **39** informacja o składowaniu, przewożenie ładunków, przewóz samochodami ciężarowymi, składowanie, transport i wyładunek odpadów, transport samochodowy, wynajmowanie magazynów, wypożyczanie kontenerów magazynowych, wypożyczanie pojazdów, wypożyczanie samochodów, **42** aktualizacja oprogramowania komputerowego, analizy systemów komputerowych, architektura, badania geologiczne, badania techniczne, doradztwo budowlane, doradztwo w sprawach sprzętu komputerowego, doradztwo w zakresie ochrony środowiska, ekspertyzy dotyczące sieci wodociągowych, gazowych, ciepłowniczych, ściekowych sanitarnych i deszczowych; ekspertyzy geologiczne, ekspertyzy inżynierskie, ekspertyzy z wykorzystaniem systemów komputerowych, instalacje oprogramowania komputerowego, konserwacja oprogramowania komputerowego, opracowywanie projektów technicznych, planowanie urbanistyczne, pomiary geodezyjne, pomiary gruntu, poszukiwania geologiczne, programowanie komputerów, projektowanie budynków, projektowanie i wykonawstwo oprogramowania do monitoringu sieci wodociągowych, gazowych, ciepłowniczych, ściekowych sanitarnych i deszczowych; projektowanie oprogramowania komputerowego, projektowanie sieci gazowych, ciepłowniczych, wodociągowych oraz ściekowych sanitarnych i deszczowych; projektowanie ujęć wody, stacji uzdatniania wody, przepompowni wody oraz hydroforów; projektowanie przepompowni ścieków sanitarnych i deszczowych; projektowanie oczyszczalni ścieków, projektowanie systemów komputerowych, projektowanie instalacji wewnętrznych gazowych, ciepłowniczych, wodociągowych, kanalizacyjnych, teletechnicznych, elektrycznych, wentylacyjnych, klimatyzacyjnych i sieci informatycznych (komputerowych); wypożyczanie komputerów, wypożyczanie oprogramowania komputerowego.

(111) **225861** (220) 2006 02 23 (210) 306550  
 (151) 2010 01 11 (441) 2006 05 29  
 (732) E.I du Pont de Nemours and Company, Wilmington, US.  
 (540) ACANTO  
 (510), (511) **05** fungicydy rolnicze.

(111) **225862** (220) 2008 06 19 (210) 342399  
 (151) 2010 03 18 (441) 2008 09 29  
 (732) Zakłady Farmaceutyczne POLPHARMA S.A.,  
 Starogard Gdański, PL.  
 (540) SIGRIPOL  
 (510), (511) **05** produkty farmaceutyczne.

(111) **225863** (220) 2008 06 19 (210) 342401  
 (151) 2010 03 18 (441) 2008 09 29  
 (732) Zakłady Farmaceutyczne POLPHARMA S.A.,  
 Starogard Gdański, PL.  
 (540) LEVEPOL  
 (510), (511) **05** produkty farmaceutyczne.

(111) **225864** (220) 2008 06 19 (210) 342403  
 (151) 2010 03 18 (441) 2008 09 29  
 (732) Zakłady Farmaceutyczne POLPHARMA S.A.,  
 Starogard Gdański, PL.  
 (540) LINSTAB  
 (510), (511) **05** produkty farmaceutyczne.

(111) **225865** (220) 2008 06 19 (210) 342404  
 (151) 2010 03 18 (441) 2008 09 29  
 (732) Zakłady Farmaceutyczne POLPHARMA S.A.,  
 Starogard Gdański, PL.  
 (540) POLSART  
 (510), (511) **05** produkty farmaceutyczne.

(111) **225866** (220) 2008 06 19 (210) 342405  
 (151) 2010 03 18 (441) 2008 09 29  
 (732) Zakłady Farmaceutyczne POLPHARMA S.A.,  
 Starogard Gdański, PL.

(540) POLSART PLUS  
 (510), (511) **05** produkty farmaceutyczne.

(111) **225867** (220) 2008 06 19 (210) 342406  
 (151) 2010 03 18 (441) 2008 09 29  
 (732) Zakłady Farmaceutyczne POLPHARMA S.A.,  
 Starogard Gdański, PL.  
 (540) HYPOSART PLUS  
 (510), (511) **05** produkty farmaceutyczne.

(111) **225868** (220) 2008 06 19 (210) 342407  
 (151) 2010 03 18 (441) 2008 09 29  
 (732) Zakłady Farmaceutyczne POLPHARMA S.A.,  
 Starogard Gdański, PL.  
 (540) CANDEPOL PLUS  
 (510), (511) **05** produkty farmaceutyczne.

(111) **225869** (220) 2008 06 20 (210) 342460  
 (151) 2010 01 07 (441) 2008 09 29  
 (732) „IVS Grupa” Spółka z ograniczoną odpowiedzialnością,  
 Dębica, PL.  
 (540)



Kolor znaku: szary, ciemnoczerwony

(531) 26.4.1, 26.4.9, 27.5.1, 29.1.12  
 (510), (511) **35** usługi doradcze w zakresie prowadzenia działalności gospodarczej; usługi doradcze w zakresie zarządzania działalnością gospodarczą; projektowanie i realizowanie kampanii reklamowych; projektowanie i rozmieszczanie reklam na powierzchniach reklamowych; usługi reklamowe polegające na sprzedaży czasu i miejsca na cele reklamowe w środkach masowego przekazu; reklama powietrzna; wynajmowanie przestrzeni na cele reklamowe, usługi związane z rekrutacją i udostępnianiem pracowników, usługi pośrednictwa pracy, usługi biurowo-sekretarskie, organizowanie targów, wystaw w celach handlowych lub reklamowych, organizowanie wystaw handlowych, organizowanie kongresów, sprzedaż detaliczna pojazdów samochodowych i motocykli oraz paliw do pojazdów samochodowych, sprzedaż hurtowa i komisowa: produktów rolnych, zwierząt, surowców i półproduktów dla przemysłu włókienniczego, paliw, rud, metali i chemikaliów przemysłowych, drewna i materiałów budowlanych, maszyn, urządzeń przemysłowych, statków, samolotów, mebli, artykułów gospodarstwa domowego, wyrobów włókienniczych, odzieży, obuwia i wyrobów skórzanych, żywności, napojów i wyrobów tytoniowych, zbóż, pasz, kwiatów i roślin, kosmetyków, wyrobów farmaceutycznych, medycznych, ortopedycznych, zielarskich, książek, gazet, artykułów piśmienniczych, artykułów sportowych i gier, **36** pośrednictwo w kupnie i sprzedaży nieruchomości, pośrednictwo w najmie nieruchomości, szacowanie wartości nieruchomości, usługi zarządzania i administrowania nieruchomościami, usługi ściągania wierzytelności, **37** usługi budowlane w zakresie przygotowania terenu pod budowę, związane ze wznoszeniem kompletnych budynków i budowli, obiektów inżynierskich; usługi ogólnobudowlane w zakresie wykonywania rurociągów, linii energetycznych, elektrotrakcyjnych i telekomunikacyjnych, usługi ogólnobudowlane dotyczące obiektów górniczych i produkcyjnych; wykonywanie konstrukcji dachowych, usługi dotyczące robót budowlanych drogowych; budowa obiektów inżynierii wodnej; usługi specjalistyczne dotyczące robót budowlanych; wykonywanie instalacji elektrycznych, elektrycznych sygnalizacyjnych, ciepłych, wodnych, wodno-kanalizacyjnych, wentylacyjnych i klimatyzacyjnych, gazowych, wykonywanie usług dotyczących robót budowlanych wykończeniowych, wynajem maszyn i urządzeń budowlanych wraz z obsługą operatorską, pranie odzieży, bielizny pościelowej, dywanów, pledów, koców, zasłon i firan, obsługa i naprawa pojazdów samochodowych i motocykli.

(111) **225870** (220) 2008 06 20 (210) 342461  
 (151) 2010 01 07 (441) 2008 09 29  
 (732) „IVS Grupa” Spółka z ograniczoną odpowiedzialnością,  
 Dębica, PL.

(540)



Kolor znaku: szary, ciemnoczerwony, różowy i jego odcienie

(531) 26.4.2, 26.4.9, 27.5.1, 29.1.13

(510), (511) **35** usługi doradcze w zakresie prowadzenia działalności gospodarczej; usługi doradcze w zakresie zarządzania działalnością gospodarczą; projektowanie i realizowanie kampanii reklamowych; projektowanie i rozmieszczanie reklam na powierzchniach reklamowych; usługi reklamowe polegające na sprzedaży czasu i miejsca na cele reklamowe w środkach masowego przekazu; reklama powietrzna; wynajmowanie przestrzeni na cele reklamowe, usługi związane z rekrutacją i udostępnianiem pracowników, usługi pośrednictwa pracy, usługi biurowo-sekretarskie, organizowanie targów, wystaw w celach handlowych lub reklamowych, organizowanie wystaw handlowych, organizowanie kongresów, sprzedaż detaliczna pojazdów samochodowych i motocykli oraz paliw do pojazdów samochodowych, sprzedaż hurtowa i komisowa: produktów rolnych, zwierząt, surowców i półproduktów dla przemysłu włókienniczego, paliw, rud, metali i chemikaliów przemysłowych, drewna i materiałów budowlanych, maszyn, urządzeń przemysłowych, statków, samolotów, mebli, artykułów gospodarstwa domowego, wyrobów włókienniczych, odzieży, obuwia i wyrobów skórzaných, żywności, napojów i wyrobów tytoniowych, zbóż, pasz, kwiatów i roślin, kosmetyków, wyrobów farmaceutycznych, medycznych, ortopedycznych, zielarskich, książek, gazet, artykułów piśmienniczych, artykułów sportowych i gier, **36** pośrednictwo w kupnie i sprzedaży nieruchomości, pośrednictwo w najmie nieruchomości, szacowanie wartości nieruchomości, usługi zarządzania i administrowania nieruchomościami, usługi ściągania wierzyciłości, **37** usługi budowlane w zakresie przygotowania terenu pod budowę, związane ze wznoszeniem kompletnych budynków i budowli, obiektów inżynierskich; usługi ogólnobudowlane w zakresie wykonywania rurociągów, linii energetycznych, elektrotrakcyjnych i telekomunikacyjnych, usługi ogólnobudowlane dotyczące obiektów górniczych i produkcyjnych; wykonywanie konstrukcji dachowych, usługi dotyczące robót budowlanych drogowych; budowa obiektów inżynierii wodnej; usługi specjalistyczne dotyczące robót budowlanych; wykonywanie instalacji elektrycznych, elektrycznych sygnalizacyjnych, ciepłych, wodnych, wodno-kanalizacyjnych, wentylacyjnych i klimatyzacyjnych, gazowych, wykonywanie usług dotyczących robót budowlanych wykończeniowych, wynajem maszyn i urządzeń budowlanych wraz z obsługą operatorską. pranie odzieży, bielizny pościelowej, dywanów, pledów, koców, zasłon i firan, obsługa i naprawa pojazdów samochodowych i motocykli.

(111) **225871** (220) 2008 09 29 (210) 346707  
 (151) 2010 01 06 (441) 2009 01 05  
 (732) CENTERNET Spółka Akcyjna, Warszawa, PL.  
 (540)



Kolor znaku: zielony i jego odcienie, jasnoniebieski, czerwony, biały, czarny

(531) 4.5.5, 27.5.1, 29.1.15

(510), (511) **09** telefony, **38** usługi telekomunikacyjne, **41** usługi nauczania, kształcenia, rozrywki, usługi działalności sportowej i kulturalnej.

(111) **225872** (220) 2008 09 29 (210) 346708  
 (151) 2010 01 06 (441) 2009 01 05  
 (732) CENTERNET Spółka Akcyjna, Warszawa, PL.  
 (540) CenterNet  
 (510), (511) **09** telefony, **38** usługi telekomunikacyjne.

(111) **225873** (220) 2008 10 01 (210) 346846  
 (151) 2010 01 04 (441) 2009 01 05

(732) Gerot Pharmazeutika Gesellschaft m.b.H., Wiedeń, AT.

(540) NEBITENS

(510), (511) **05** produkty farmaceutyczne i weterynaryjne; środki sanitarne do celów medycznych; substancje dietetyczne do celów leczniczych, żywność dla niemowląt; plastry, materiały opatrunkowe; materiały do plombowania zębów, woski dentystyczne; środki odkażające; środki do zwalczania robactwa; fungicydy, herbicydy.

(111) **225874** (220) 2008 10 01 (210) 346847  
 (151) 2010 01 04 (441) 2009 01 05

(732) Gerot Pharmazeutika Gesellschaft m.b.H., Wiedeń, AT.

(540) PANTUL

(510), (511) **05** produkty farmaceutyczne i weterynaryjne; środki sanitarne do celów medycznych; substancje dietetyczne do celów leczniczych, żywność dla niemowląt; plastry, materiały opatrunkowe; materiały do plombowania zębów, woski dentystyczne; środki odkażające; środki do zwalczania robactwa; fungicydy, herbicydy.

(111) **225875** (220) 2008 10 06 (210) 347055  
 (151) 2010 01 04 (441) 2009 01 19

(732) Gerot Pharmazeutika Gesellschaft m.b.H., Wiedeń, AT.

(540) LANVEXIN

(510), (511) **05** produkty farmaceutyczne i weterynaryjne; środki sanitarne do celów medycznych; substancje dietetyczne do celów leczniczych, żywność dla niemowląt; plastry, materiały opatrunkowe; materiały do plombowania zębów, woski dentystyczne; środki odkażające; środki do zwalczania robactwa; fungicydy, herbicydy.

(111) **225876** (220) 2008 10 13 (210) 347359  
 (151) 2010 03 12 (441) 2009 01 19

(732) OCEANIC Spółka Akcyjna, Sopot, PL.

(540) AA THERAPY

(510), (511) **03** produkty kosmetyczne, **05** preparaty farmaceutyczne.

(111) **225877** (220) 2008 10 20 (210) 347656  
 (151) 2010 01 08 (441) 2009 02 02

(732) Laboratorium Kosmetyczne Dr Irena Eris Spółka Akcyjna, Piaseczno, PL.

(540) INCENTIVE

(510), (511) **03** kosmetyki; kremy do twarzy i do ciała, emulsje do twarzy i do ciała, płyny do twarzy i do ciała, żele do twarzy i do ciała, pianki do twarzy i do ciała, oliwki i balsamy do skóry, środki do mycia i pielęgnacji stóp; mydła; środki do mycia i kąpieli; środki do mycia i pielęgnacji włosów, szampony, balsamy do włosów, odżywki do włosów, kremy do włosów, emulsje do włosów, płyny do włosów, żele do włosów, pianki do włosów; środki perfumeryjne; perfumy; wody toaletowe i kolońskie; olejki eteryczne, dezodoranty i antyperspiranty, środki do makijażu i demakijażu, fluidy, środki do pielęgnacji i malowania ust; środki do pielęgnacji i malowania paznokci; środki do higieny intymnej; środki do opalania i chroniące przed promieniowaniem ultrafioletowym; środki do samoopalania; środki do depilacji; pudry do makijażu, pudry do kąpieli, pudry higieniczne; środki do pielęgnacji zębów i jamy ustnej; przybory toaletowe, pianki do golenia, żele do golenia, balsamy po goleniu, **05** produkty i preparaty lecznicze do pielęgnacji skóry; kremy do twarzy i do ciała do celów leczniczych, emulsje do twarzy i do ciała do celów leczniczych, płyny do twarzy i do ciała do celów leczniczych, żele do twarzy i do ciała do celów leczniczych, pianki do twarzy i do ciała do celów leczniczych, oliwki i balsamy lecznicze; produkty lecznicze do stóp, sole do kąpieli do celów medycznych; preparaty do kąpieli leczniczych, preparaty medyczne w postaci leczniczych kremów, emulsji, płynów, żeli, oliwek i balsamów dla skóry alergicznej i wrażliwej, skóry suchej, skóry trądzikowej, skóry z problemami naczynkowymi, skóry z trądzikiem różowatym, skóry z przebarwieniami, skóry po zabiegach onkologicznych, skóry napromieniowanej po radioterapii, skóry z problemami łuszczykowymi, skóry dla kobiet w/lub po ciąży, preparaty lecznicze dla skóry dzieci, preparaty dla skóry atopowej, produkty lecznicze do skóry głowy, produkty lecznicze do włosów, preparaty witaminowe, substancje dietetyczne do celów leczniczych, suplementy diety do celów leczniczych, suplementy diety wspomagające odchudzanie do celów leczniczych; herbaty ziołowe.

(111) **225878** (220) 2008 10 24 (210) 347811  
 (151) 2010 03 03 (441) 2009 02 02  
 (732) General Biscuits Belgii, Herentals, BE.  
 (540) TUC. TUKNIJ GLÓD  
 (510), (511) **29** pikantne i słodkie przekąski koktajlowe nie zawarte w innych klasach, w szczególności zrobione z ziemniaków, smakowe lub niesmakowe, **30** chleb, suchary, herbatniki słodkie lub pikantne, wafle, gofry, ciastka, wyroby cukiernicze, wszystkie wyżej wymienione produkty zwykłe i/ lub powlekane i/lub wypełniane i/lub smakowe; słodkie lub słone przekąski zawierające chleb, herbatniki lub ciasto.

(111) **225879** (220) 2008 10 29 (210) 347988  
 (151) 2010 02 23 (441) 2009 02 02  
 (732) „REMES” Spółka z ograniczoną odpowiedzialnością, Opalenica, PL.  
 (540)

**REMES**  
*Ekskluzywnie i zdrowo*

(531) 27.5.1  
 (510), (511) **08** sztucze, **11** elektryczny sprzęt kuchenny, czajniki elektryczne, kuchenki indukcyjne elektryczne, **21** garnki, patelnie, pokrywki, czajniki, pojemniki, talerze, misy, półmiski, tace, patery, dzbanki, kubki, pokrywy szybkowarowe.

(111) **225880** (220) 2008 11 03 (210) 348175  
 (151) 2010 01 12 (441) 2009 02 16  
 (732) SIESTA Ewa Żmizdińska, Gdynia, PL.  
 (540)



Kolor znaku: żółty, czerwony, czarny  
 (531) 3.4.1, 3.4.4, 27.5.1, 29.1.13  
 (510), (511) **35** promocja sprzedaży książek, **41** usługi edukacyjne, usługi tłumaczeń.

(111) **225881** (220) 2005 02 02 (210) 290610  
 (151) 2009 12 29 (441) 2005 05 16  
 (732) Lafarge Gips Spółka z ograniczoną odpowiedzialnością, Warszawa, PL.  
 (540)

**NIDA Start**

Kolor znaku: pomarańczowy, czarny  
 (531) 27.5.1, 29.1.12  
 (510), (511) **01** kleje przemysłowe dla budownictwa, w tym kleje gipsowe, środki impregnujące w tym do gipsu, **06** metalowe kształtowniki profilowe, w tym do osadzania płyt gipsowych i gipsowo-kartonowych, wieszaki, klamry, spinacze, uchwyty, suwaki, pręty, elementy złączne, w tym nity, wkręty, śruby, gwoździe, kotwy, kołki rozporowe i rozprężne, metalowe końcówki do wkrętów, uchwyty do transportu płyt, ościeżnice metalowe, blachy trapezowe, płaskie blachy stalowe, paski ołowiowe, metalowe taśmy do zawiązywania, **19** niemetalowe materiały dla budownictwa, w tym płyty gipsowe, gipsowo-kartonowe, płyty gipsowo-włóknowe, w tym masywne, dachowe, ognioodporne, laminowane, suchego jastrychu, elastyczne,

sufitowe, niepalne, zbrojone włóknem szklanym, zespolone, warstwowe, dźwiękochłonne, perforowane, kołki rozporowe z tworzyw sztucznych, profile gipsowe i gipsowo-kartonowe do gzymsów i naroży, szpachle, masy szpachlowe, w tym płynne, suche tynki i masy do tynkowania, sufity podwieszane, akcesoria do płyt, **35** zgrupowanie na rzecz osób trzecich towarów pozwalające nabywcy je oglądać i kupować w sklepach z artykułami budowlanymi.

(111) **225882** (220) 2005 02 02 (210) 290611  
 (151) 2009 12 29 (441) 2005 05 16  
 (732) Lafarge Gips Spółka z ograniczoną odpowiedzialnością, Warszawa, PL.  
 (540)

**NIDA Finisz**

Kolor znaku: pomarańczowy, czarny  
 (531) 27.5.1, 29.1.12  
 (510), (511) **01** kleje przemysłowe dla budownictwa, w tym kleje gipsowe, środki impregnujące w tym do gipsu, **06** metalowe kształtowniki profilowe, w tym do osadzania płyt gipsowych i gipsowo-kartonowych, wieszaki, klamry, spinacze, uchwyty, suwaki, pręty, elementy złączne, w tym nity, wkręty, śruby, gwoździe, kotwy, kołki rozporowe i rozprężne, metalowe końcówki do wkrętów, uchwyty do transportu płyt, ościeżnice metalowe, blachy trapezowe, płaskie blachy stalowe, paski ołowiowe, metalowe taśmy do zawiązywania, **19** niemetalowe materiały dla budownictwa, w tym płyty gipsowe, gipsowo-kartonowe, płyty gipsowo-włóknowe, w tym masywne, dachowe, ognioodporne, laminowane, suchego jastrychu, elastyczne, warstwowe, niepalne, zbrojone włóknem szklanym, zespolone, warstwowe, dźwiękochłonne, perforowane, kołki rozporowe z tworzyw sztucznych, profile gipsowe i gipsowo-kartonowe do gzymsów i naroży, szpachle, masy szpachlowe, w tym płynne, suche tynki i masy do tynkowania, sufity podwieszane, akcesoria do płyt, **35** zgrupowanie na rzecz osób trzecich towarów pozwalające nabywcy je oglądać i kupować w sklepach z artykułami budowlanymi.

(111) **225883** (220) 2005 02 02 (210) 290612  
 (151) 2009 12 29 (441) 2005 05 16  
 (732) Lafarge Gips Spółka z ograniczoną odpowiedzialnością, Warszawa, PL.  
 (540)

**NIDA Ściana**

Kolor znaku: zielony, czarny  
 (531) 27.5.1, 29.1.12  
 (510), (511) **01** kleje przemysłowe dla budownictwa, w tym kleje gipsowe, środki impregnujące w tym do gipsu, **06** metalowe kształtowniki profilowe, w tym do osadzania płyt gipsowych i gipsowo-kartonowych, wieszaki, klamry, spinacze, uchwyty, suwaki, pręty, elementy złączne, w tym nity, wkręty, śruby, gwoździe, kotwy, kołki rozporowe i rozprężne, metalowe końcówki do wkrętów, uchwyty do transportu płyt, ościeżnice metalowe, blachy trapezowe, płaskie blachy stalowe, paski ołowiowe, metalowe taśmy do zawiązywania, **19** niemetalowe materiały dla budownictwa, w tym płyty gipsowe, gipsowo-kartonowe, płyty gipsowo-włóknowe, w tym masywne, dachowe, ognioodporne, laminowane, suchego jastrychu, elastyczne, sufitowe, niepalne, zbrojone włóknem szklanym, zespolone, warstwowe, dźwiękochłonne, perforowane, kołki rozporowe z tworzyw sztucznych, profile gipsowe i gipsowo-kartonowe do gzymsów i naroży, szpachle, masy szpachlowe, w tym płynne, suche tynki i masy do tynkowania, sufity podwieszane, akcesoria do płyt, **35** zgrupowanie na rzecz osób trzecich towarów pozwalające nabywcy je oglądać i kupować w sklepach z artykułami budowlanymi.

(111) **225884** (220) 2005 02 02 (210) 290613  
 (151) 2009 12 29 (441) 2005 05 16

(732) Lafarge Gips Spółka z ograniczoną odpowiedzialnością,  
Warszawa, PL.

(540)

**NIDA**Tynk

Kolor znaku: zielony, czarny

(531) 27.5.1, 29.1.12

(510), (511) **01** kleje przemysłowe dla budownictwa, w tym kleje gipsowe, środki impregnujące w tym do gipsu, **06** metalowe kształtowniki profilowe, w tym do osadzania płyt gipsowych i gipsowo-kartonowych, wieszaki, klamry, spinacze, uchwyty, suwaki, pręty, elementy łączące, w tym nity, wkręty, śruby, gwoździe, kotwy, kołki rozporowe i rozprężne, metalowe końcówki do wkrętów, uchwyty do transportu płyt, ościeżnice metalowe, blachy trapezowe, płaskie blachy stalowe, paski ołowiowe, metalowe taśmy do zawiązywania, **19** niemetalowe materiały dla budownictwa, w tym płyty gipsowe, gipsowo-kartonowe, płyty gipsowo-włóknowe, w tym masywne, dachowe, ognioodporne, laminowane, suchego jastrychu, elastyczne, sufitowe, niepalne, zbrojone włóknem szklanym, zespolone, warstwowe, dźwiękochłonne, perforowane, kołki rozporowe z tworzyw sztucznych, profile gipsowe i gipsowo-kartonowe do gzymsów i naroży, szpachle, masy szpachlowe, w tym płynne, suche tynki i masy do tynkowania, sufity podwieszane, akcesoria do płyt, **35** zgrupowanie na rzecz osób trzecich towarów pozwalające nabywcy je oglądać i kupować w sklepach z artykułami budowlanymi.

(111) **225885** (220) 2005 02 02 (210) 290614  
(151) 2009 12 29 (441) 2005 05 16

(732) Lafarge Gips Spółka z ograniczoną odpowiedzialnością,  
Warszawa, PL.

(540)

**NIDA**Poddasze

Kolor znaku: czarny, zielony

(531) 27.5.1, 29.1.12

(510), (511) **01** kleje przemysłowe dla budownictwa, w tym kleje gipsowe, środki impregnujące w tym do gipsu, **06** metalowe kształtowniki profilowe, w tym do osadzania płyt gipsowych i gipsowo-kartonowych, wieszaki, klamry, spinacze, uchwyty, suwaki, pręty, elementy łączące, w tym nity, wkręty, śruby, gwoździe, kotwy, kołki rozporowe i rozprężne, metalowe końcówki do wkrętów, uchwyty do transportu płyt, ościeżnice metalowe, blachy trapezowe, płaskie blachy stalowe, paski ołowiowe, metalowe taśmy do zawiązywania, **19** niemetalowe materiały dla budownictwa, w tym płyty gipsowe, gipsowo-kartonowe, płyty gipsowo-włóknowe, w tym masywne, dachowe, ognioodporne, laminowane, suchego jastrychu, elastyczne, sufitowe, niepalne, zbrojone włóknem szklanym, zespolone, warstwowe, dźwiękochłonne, perforowane, kołki rozporowe z tworzyw sztucznych, profile gipsowe i gipsowo-kartonowe do gzymsów i naroży, szpachle, masy szpachlowe, w tym płynne, suche tynki i masy do tynkowania, sufity podwieszane, akcesoria do płyt, **35** zgrupowanie na rzecz osób trzecich towarów pozwalające nabywcy je oglądać i kupować w sklepach z artykułami budowlanymi.

(111) **225886** (220) 2005 03 10 (210) 292302  
(151) 2010 02 10 (441) 2005 06 13

(732) „HERMAR” Spółka z ograniczoną odpowiedzialnością,  
Uniszki-Cegielnia, PL.

(540) parówki z duszkiem

(510), (511) **29** wędliny i wyroby wędliniarskie: kiełbasy.

(111) **225887** (220) 2006 07 31 (210) 313794  
(151) 2009 12 29 (441) 2006 11 13

(732) „MATBUD” A. P. Błażejewscy sp. j., Milanówek, PL.

(540)

**STARA PRZĘDZALNIA**



Kolor znaku: brązowy

(531) 7.1.24, 27.5.1, 29.1.7

(510), (511) **36** nieruchomości-administrowanie, najem, dzierżawa, wynajmowanie mieszkań, wynajmowanie biur, **41** usługi muzeów-wystaw, **43** hotele.

(111) **225888** (220) 2006 10 24 (210) 317145  
(151) 2009 12 29 (441) 2007 02 05

(732) POLKOMTEL Spółka Akcyjna, Warszawa, PL.

(540) plus mój świat

(510), (511) **09** aparaty, przewody i słuchawki telefoniczne, automaty sprzedające i mechanizmy do urządzeń uruchamianych przez wrzucenie monety lub żetonu, kasy rejestrujące, komputery i sprzęt przetwarzający dane, maszyny liczące, urządzenia do gaszenia ognia, urządzenia do nagrywania, transmisji, reprodukcji danych, dźwięku lub obrazu, urządzenia i przyrządy naukowe, żeglarskie, geodezyjne, elektryczne, kinematograficzne, optyczne, wagowe, pomiarowe, sygnalizacyjne, kontrolne, do ratowania życia, do celów dydaktycznych, **35** usługi polegające na: rejestrowaniu, sporządzaniu odpisów, składzie, kompilacji, transkrypcji, systematyzacji pisemnych informacji (komunikatów) oraz rejestrowaniu, a także wykorzystaniu lub kompilacji danych matematycznych lub statystycznych oraz zarządzaniu zbiorami informatycznymi, usługi w zakresie: reklamy, badania rynku, telefonicznego udzielania informacji, organizacji wystaw lub targów handlowych i reklamowych, pośrednictwa w zawieraniu umów kupna-sprzedaży poprzez telefon i Internet; usługi w zakresie działalności informacyjnej handlowej oraz związanej z działalnością gospodarczą; usługi telekomunikacyjne on line polegające na umożliwieniu: zlecenia usług, świadczenia usług, zawierania umów, umów pośrednictwa, umów kupna-sprzedaży, wykonywania umów; zgrupowanie na rzecz osób trzecich różnych towarów i usług pozwalające nabywcy wygodnie oglądać lub zapoznać się z opisem usług oraz kupować te towary i usługi: z katalogu różnych artykułów lub usług, za pośrednictwem usługi elektronicznej, na stronie internetowej oraz usługi pośrednictwa w powyższym zakresie; elektroniczny serwis informacji typu on-line polegający na tworzeniu i prowadzeniu baz danych; informacja o powyższych usługach, **36** usługi w zakresie: pośrednictwa w zawieraniu umów ubezpieczeniowych poprzez telefon i Internet, sprawdzania stanu konta poprzez telefon i Internet; usługi telekomunikacyjne on-line polegające na umożliwieniu: zawierania umów ubezpieczeniowych, umów kredytowych, umów bankowych oraz otwierania rachunków bankowych, dokonywania operacji bankowych, dostępu do konta bankowego; informacja o powyższych usługach, **38** usługi telekomunikacyjne; usługi polegające na transmisji pisemnych informacji (komunikatów); usługi w zakresie: rozpowszechniania systemów przekazywania dźwięku i obrazu w łączności radiofonicznej, telegraficznej, telefonicznej, telefonii komórkowej, telefaksowej, w systemie cyfrowym, usługi w zakresie łączności: radiofonicznej, telegraficznej, telefonicznej, telefonii komórkowej i poprzez Internet, telefaksowej, ustalania taryf i opłat, obsługi satelitów i przekazów satelitarnych, organizowania systemów transmisyjnych, przesyłania dźwięku, obrazu i sms-ów, usługi w zakresie: poczty elektronicznej, zleceń przywoławczych z zastosowaniem radia, telefonu lub innych środków komunikacji elektronicznej, usługi w zakresie prowadzenia: stacji radiowych, telewizyjnych oraz transmitowania dźwięku i obrazu, usługi w zakresie zbierania i przekazywania aktualności informacyjnych z wykorzystaniem: multimedii, urządzeń telekomunikacyjnych, usługi w zakresie wypożyczania telefonów, modemów i innych urządzeń telekomunikacyjnych, obsługa klientów przy wykorzystaniu sieci Internet umożliwiająca dostarczanie klientom informacji oraz otrzymywanie informacji od klientów, elektroniczny serwis informacji typu on-line polegający na udostępnianiu informacji z możliwością elektronicznego przy-

mowania i przekazywania wiadomości, informacja o powyższych usługach, **41** usługi związane z działalnością sportową i kulturalną, zawarte w tej klasie; rozrywka; informacja o powyższych usługach.

(111) **225889** (220) 2007 03 16 (210) 322752  
 (151) 2010 02 19 (441) 2007 06 25  
 (732) Ronson Development Management Spółka z ograniczoną odpowiedzialnością, Warszawa, PL.  
 (540)



Kolor znaku: czerwony, szary

(531) 26.3.1, 27.5.1, 29.1.12

(510), (511) **35** usługi w zakresie organizacji i zarządzania przedsięwzięciami inwestycyjnymi w celu budowy i przygotowania obiektów mieszkalnych i niemieszkalnych do sprzedaży, wynajmowania, użyczenia; promocja obrotu nieruchomościami mieszkalnymi, **36** usługi w zakresie organizacji i zarządzania finansowaniem przedsięwzięć inwestycyjnych polegających na budowie i przygotowaniu obiektów mieszkalnych i niemieszkalnych do sprzedaży, wynajmowania, użyczenia; usługi pośrednictwa w sprawach kupna, sprzedaży, najmu budynków, lokali i powierzchni użytkowej; wycena nieruchomości; sprzedaż na kredyt; rozliczanie transakcji kupna i sprzedaży nieruchomości; doradztwo i pomoc w zakresie zarządzania obrotem nieruchomościami i gruntami dla budownictwa; doradztwo w zarządzaniu nieruchomościami; organizowanie przetargów na rynku obrotu gruntami, nieruchomościami, powierzchniami użytkowymi i lokalami mieszkalnymi; doradztwo w zakresie zarządzania i administrowania obiektami mieszkalnymi i zespołami osiedlowymi; usługi deweloperskie dotyczące finansowania inwestycji budowlanych, usługi deweloperskie w zakresie sprzedaży lub wynajmu obiektów mieszkalnych i niemieszkalnych oraz powierzchni użytkowej wytworzonej w ramach przedsięwzięcia deweloperskiego, **37** usługi budowlane; budowanie lokali mieszkalnych i osiedli mieszkaniowych wraz z infrastrukturą; usługi w zakresie realizacji i nadzoru nad przedsięwzięciami inwestycyjnymi polegającymi na budowie i przygotowaniu obiektów mieszkalnych i niemieszkalnych do sprzedaży, wynajmowania, użyczenia; usługi remontowe; naprawy obiektów; roboty ogólnobudowlane oraz montażowe, usługi budowlane w zakresie robót konstrukcyjnych; usługi generalnego wykonawcy robót budowlanych; usługi deweloperskie w zakresie kompleksowej realizacji inwestycji budowlanych, nadzoru i organizacji budowy nieruchomości, usługi deweloperskie związane z budową i zagospodarowaniem obiektów mieszkalnych i niemieszkalnych, od etapu pozyskiwania gruntu do etapu sprzedaży lub wynajmu powierzchni użytkowej wytworzonej w ramach przedsięwzięcia deweloperskiego, **42** usługi projektowe w zakresie budownictwa, urbanistyki, architektury; projektowanie konstrukcji, budynków, wykonywanie badań, ekspertyz, opinii i analiz technicznych w zakresie budownictwa; usługi w zakresie architektury, planowania urbanistycznego; ekspertyzy inżynierskie związane z pracami budowlanymi; planowanie urbanistyczne osiedli mieszkaniowych wraz z infrastrukturą.

(111) **225890** (220) 2007 03 26 (210) 323204  
 (151) 2010 03 10 (441) 2007 07 09  
 (732) Apteka na Dwornej Glińscy i S-ka Spółka Jawna, Łomża, PL.  
 (540)

Łomżyńskie Samoobsługowe  
**CENTRUM FARMACEUTYCZNE**

Kolor znaku: czerwony, zielony, jasnozielony

(531) 25.5.2, 27.5.1, 29.1.13

(510), (511) **05** preparaty farmaceutyczne i weterynaryjne, środki sanitarne do celów medycznych, substancje dietetyczne, środki odkażające, nalewki lecznicze, zioła do celów leczniczych, **35** usługi sprzedaży w aptekach, na stronie internetowej i z katalogu wykorzystując zamówienie korespondencyjne lub używając środków teleko-

munikacji następujących towarów: produkty farmaceutyczne, leki, preparaty witaminowe, materiały dentystyczne, środki sanitarne i opatrunkowe, środki dentystyczne, napoje lecznicze, olejki lecznicze, zioła lecznicze, nalewki lecznicze, substancje dietetyczne do celów leczniczych, kosmetyki, sprzęt medyczny, sprzęt farmaceutyczny, urządzenia rehabilitacyjne, narzędzia i przyrządy medyczne, sprzęt do pielęgnacji niemowląt, wyposażenie sal operacyjnych, aparatura medyczna, sprzęt ortopedyczny i rehabilitacyjny, urządzenia diagnostyczne, usługi w zakresie prowadzenia aptek i sieci aptek, prowadzenie hurtowni i aptek patronackich z kosmetykami, lekami i farmaceutykami, **44** porady w zakresie farmakologii, usługi związane z prowadzeniem apteki tj. sporządzanie leków recepturowych na zamówienie, pomiar ciśnienia tętniczego krwi, usługi w zakresie laboratoriów medycznych, bakteriologicznych i chemicznych.

(111) **225891** (220) 2007 06 04 (210) 326141  
 (151) 2009 12 29 (441) 2007 09 17  
 (732) POLKOMTEL Spółka Akcyjna, Warszawa, PL.

(540) plus dla konesera

(510), (511) **09** aparaty, przewody i słuchawki telefoniczne, automaty sprzedające i mechanizmy do urządzeń uruchamianych przez wrzucenie monety lub żetonu, kasy rejestrujące, komputery i sprzęt przetwarzający dane, magnetyczne nośniki danych, maszyny liczące, płyty (dyski) z nagraniami; nośniki magnetyczne, cyfrowe, optyczne, elektroniczne i inne w szczególności z nagraniami muzycznymi i filmami; urządzenia do gaszenia ognia, urządzenia do nagrywania, transmisji, reprodukcji danych, dźwięku lub obrazu, urządzenia i przyrządy naukowe, żeglarskie, geodezyjne, elektryczne, kinematograficzne, optyczne, wagowe, pomiarowe, sygnalizacyjne, kontrolne, do ratowania życia, do celów dydaktycznych, **35** usługi polegające na: rejestrowaniu, sporządzaniu odpisów, składzie, kompilacji, transmisji, transkrypcji, systematyzacji pisemnych informacji (komunikatów) oraz rejestrowaniu a także wykorzystaniu lub kompilacji danych matematycznych lub statystycznych oraz zarządzaniu zbiorami informacyjnymi, usługi w zakresie: działalności informacyjnej, badania rynku, telefonicznego udzielania informacji, organizacji wystaw lub targów handlowych, pośrednictwa w zawieraniu umów kupna-sprzedaży poprzez telefon i Internet, obsługa klientów przy wykorzystaniu sieci Internet, usługi telekomunikacyjne on-line polegające na umożliwieniu: zlecenia usług, świadczenia usług, zawierania umów, umów pośrednictwa, umów ubezpieczeniowych, umów kupna-sprzedaży, wykonywania umów, zgrupowanie na rzecz osób trzecich różnych towarów i usług pozwalające nabywcy wygodnie oglądać lub zapoznać się z opisem usług oraz kupować te towary i usługi, w szczególności: z katalogu różnych artykułów lub usług, za pośrednictwem usługi elektronicznej, na stronie internetowej oraz usługi pośrednictwa w powyższym zakresie; usługi w zakresie promocji filmów i muzyki oraz rozpowszechniania informacji o filmach i muzyce, **36** usługi w zakresie: pośrednictwa w zawieraniu umów ubezpieczeniowych poprzez telefon i Internet, sprawdzania stanu konta poprzez telefon i Internet, usługi telekomunikacyjne świadczone on-line polegające na umożliwieniu osobom trzecim zawierania umów kredytowych, umów bankowych oraz otwierania rachunków bankowych, dokonywania operacji bankowych, dostępu do konta bankowego, **38** usługi telekomunikacyjne, usługi w zakresie: rozpowszechniania systemów przekazywania dźwięku i obrazu w łączności radiofonicznej, telegraficznej, telefonicznej, telefonii komórkowej, telefaksowej, w systemie cyfrowym, usługi w zakresie łączności: radiofonicznej, telegraficznej, telefonicznej, telefonii komórkowej i poprzez Internet, telefaksowej, ustalania taryf i opłat, obsługi satelitów i przekazów satelitarnych, organizowania systemów transmisyjnych, przesyłania dźwięku, obrazu i sms-ów, usługi w zakresie: poczty elektronicznej, zleceń przywoławczych z zastosowaniem radia, telefonu lub innych środków komunikacji elektronicznej, usługi w zakresie prowadzenia: stacji radiowych, telewizyjnych oraz transmitowania dźwięku i obrazu, usługi w zakresie zbierania i przekazywania aktualności informacyjnych z wykorzystaniem: multimediów, urządzeń telekomunikacyjnych, usługi w zakresie wypożyczania telefonów, modemów i innych urządzeń telekomunikacyjnych, obsługa klientów przy wykorzystaniu sieci Internet, elektroniczny serwis informacji typu on-line polegający na tworzeniu, prowadzeniu baz danych i udostępnianiu informacji z możliwością elektronicznego przyjmowania i przekazywania wiadomości, **41** usługi w zakresie nauczania poprzez telefon, Internet, radio i telewizję; produkcja programów telewizyjnych i radiowych.

(111) **225892** (220) 2007 08 06 (210) 328581  
 (151) 2009 12 28 (441) 2007 11 12  
 (732) Sławomir Krakowski, Szczecinek, PL.  
 (540) GENIUSZ  
 (510), (511) **41** edukacja, nauczanie przedszkolne, usługi tłumaczenia, porady w zakresie edukacji i kształcenia.

(111) **225893** (220) 2007 08 28 (210) 329399  
 (151) 2010 03 23 (441) 2007 12 10  
 (732) The International School of Kraków, Kraków, PL.  
 (540)



Kolor znaku: czerwony, biały, czarny, szary  
 (531) 1.5.1, 1.5.2, 5.1.3, 5.3.2, 5.7.7, 9.1.10, 20.7.1, 24.1.3, 24.1.5, 25.7.20, 27.5.1, 29.1.14  
 (510), (511) **41** nauczanie i kształcenie dzieci, młodzieży oraz dorosłych.

(111) **225894** (220) 2007 10 02 (210) 330924  
 (151) 2009 12 30 (441) 2008 01 07  
 (732) FIRMA HANDLOWO-USŁUGOWA Marzanna Letkiman, Folwark, PL.  
 (540)



Kolor znaku: niebieski, granatowy, czerwony  
 (531) 26.1.2, 26.1.18, 26.11.1, 27.5.1, 29.1.13  
 (510), (511) **32** wody mineralne gazowane, niegazowane, soki, napoje owocowe, soki owocowe, soki warzywne, napoje warzywne, lemoniada, oranżada, syropy, preparaty do przygotowania napojów, napoje bezalkoholowe, piwo, **35** usługi prowadzenia sprzedaży hurtowej i detalicznej następującymi towarami: wody mineralne gazowane, niegazowane, soki, napoje owocowe, soki owocowe, soki warzywne, napoje warzywne, lemoniada, oranżada, syropy, preparaty do przygotowania napojów, napoje bezalkoholowe, piwo, promocja sprzedaży dla osób trzecich.

(111) **225895** (220) 2007 10 30 (210) 332222  
 (151) 2009 12 29 (441) 2008 02 04  
 (732) POLKOMTEL Spółka Akcyjna, Warszawa, PL.  
 (540) razem z rodziną  
 (510), (511) **09** aparaty, przewody i słuchawki telefoniczne, automaty sprzedające i mechanizmy do urządzeń uruchamianych przez wrzucenie monety lub żetonu, kasy rejestrujące, komputery i sprzęt przetwarzający dane, magnetyczne nośniki danych, maszyny liczące, płyty (dyski) z nagraniami, urządzenia do gaszenia ognia, urządzenia do nagrywania, transmisji, reprodukcji danych, dźwięku lub obrazu, urządzenia i przyrządy naukowe, żeglarskie, geodezyjne, elektryczne, kinematograficzne, optyczne, wagowe, pomiarowe, sygnalizacyjne, kontrolne, do ratowania życia, do celów dydaktycznych, **35** usługi polegające na: rejestrowaniu, sporządzaniu odpisów, składzie, kompilacji, transmisji, transkrypcji, systematyzacji pisemnych informacji (komunikatów) oraz rejestrowaniu, a także wykorzystaniu lub kom-

pilacji danych matematycznych lub statystycznych oraz zarządzaniu zbiorami informatycznymi; informacja o działalności gospodarczej, handlu, reklamie, promocji, lokalizacji obiektów, agencje informacji handlowej; usługi w zakresie: badania rynku, telefonicznego udzielania informacji, organizacji wystaw lub targów handlowych, pośrednictwa w zawieraniu umów kupna-sprzedaży poprzez telefon i Internet, obsługa klientów przy wykorzystaniu sieci Internet, zgrupowanie na rzecz osób trzecich wszystkich towarów zgrupowanych w klasach nicejskich od I do 34 (IX edycja Międzynarodowej Klasyfikacji Towarów i Usług dla celów rejestracji znaków) oraz wszystkich usług zgrupowanych w klasach nicejskich od 35 do 45 (IX edycja Międzynarodowej Klasyfikacji Towarów i Usług dla celów rejestracji znaków), pozwalające nabywcy wygodnie oglądać towary lub zapoznać się z opisem usług oraz kupować te towary i usługi, w szczególności: z katalogu różnych artykułów lub usług za pośrednictwem usługi elektronicznej, na stronie internetowej oraz usługi pośrednictwa w powyższym zakresie, **36** usługi w zakresie: pośrednictwa w zawieraniu umów ubezpieczeniowych poprzez telefon i Internet, sprawdzania stanu konta poprzez telefon i Internet; informacje finansowe i o usługach finansowych, informacja o ubezpieczeniach, **38** usługi telekomunikacyjne; informacja o telekomunikacji, usługach telekomunikacyjnych, elektronicznych i internetowych; przesyłanie informacji; gromadzenie i rozpowszechnianie wiadomości poprzez sieci komunikacyjne, w tym sieć telewizyjną, satelitarną i Internet, agencje informacyjne w zakresie wiadomości i aktualności; usługi w zakresie: rozpowszechniania systemów przekazywania dźwięku i obrazu w łączności radiofonicznej, telegraficznej, telefonicznej, telefonii komórkowej, telefaksowej, w systemie cyfrowym, usługi w zakresie łączności: radiofonicznej, telegraficznej, telefonicznej, telefonii komórkowej i poprzez Internet, telefaksowej, ustalania taryf i opłat, obsługi satelitów i przekazów satelitarnych, organizowania systemów transmisyjnych, przesyłania dźwięku, obrazu i sms-ów, usługi w zakresie: poczty elektronicznej, zleceń przywoławczych z zastosowaniem radia, telefonu lub innych środków komunikacji elektronicznej, usługi w zakresie prowadzenia: stacji radiowych, telewizyjnych oraz transmitowania dźwięku i obrazu, usługi w zakresie zbierania i przekazywania aktualności informacyjnych z wykorzystaniem multimedialnych, urządzeń telekomunikacyjnych, usługi w zakresie wypożyczania telefonów, modemów i innych urządzeń telekomunikacyjnych, obsługa klientów przy wykorzystaniu sieci Internet, elektroniczny serwis informacji typu on-line polegający na tworzeniu, prowadzeniu baz danych i udostępnianiu informacji z możliwością elektronicznego przyjmowania i przekazywania wiadomości; usługi telekomunikacyjne on-line polegające na umożliwieniu: zlecenia usług, świadczenia usług, zawierania umów, umów pośrednictwa, umów ubezpieczeniowych, umów kupna-sprzedaży, umów kredytowych, umów bankowych oraz otwierania rachunków bankowych, dokonywania operacji bankowych, dostępu do konta bankowego, wykonywania umów, **41** usługi w zakresie nauczania poprzez telefon, Internet, radio i telewizję; informacja o nauczaniu, kształceniu, rozrywce, działalności sportowej i kulturalnej.

(111) **225896** (220) 2007 10 30 (210) 332223  
 (151) 2009 12 29 (441) 2008 02 04  
 (732) POLKOMTEL Spółka Akcyjna, Warszawa, PL.  
 (540) plus razem z rodziną

(510), (511) **09** aparaty, przewody i słuchawki telefoniczne, automaty sprzedające i mechanizmy do urządzeń uruchamianych przez wrzucenie monety lub żetonu, kasy rejestrujące, komputery i sprzęt przetwarzający dane, magnetyczne nośniki danych, maszyny liczące, płyty (dyski) z nagraniami, urządzenia do gaszenia ognia, urządzenia do nagrywania, transmisji, reprodukcji danych, dźwięku lub obrazu, urządzenia i przyrządy naukowe, żeglarskie, geodezyjne, elektryczne, kinematograficzne, optyczne, wagowe, pomiarowe, sygnalizacyjne, kontrolne, do ratowania życia, do celów dydaktycznych, **35** usługi polegające na: rejestrowaniu, sporządzaniu odpisów, składzie, kompilacji, transmisji, transkrypcji, systematyzacji pisemnych informacji (komunikatów) oraz rejestrowaniu, a także wykorzystaniu lub kompilacji danych matematycznych lub statystycznych oraz zarządzaniu zbiorami informatycznymi; informacja o działalności gospodarczej, handlu, reklamie, promocji, lokalizacji obiektów, agencje informacji handlowej; usługi w zakresie: badania rynku, telefonicznego udzielania informacji, organizacji wystaw lub targów handlowych, pośrednictwa w zawieraniu umów kupna-sprzedaży poprzez telefon



i Internet, obsługa klientów przy wykorzystaniu sieci Internet, zgrupowanie na rzecz osób trzecich wszystkich towarów zgrupowanych w klasach nicejskich od 1 do 34 (IX edycja Międzynarodowej Klasyfikacji Towarów i Usług dla celów rejestracji znaków) oraz wszystkich usług zgrupowanych w klasach nicejskich od 35 do 45 (IX edycja Międzynarodowej Klasyfikacji Towarów i Usług dla celów rejestracji znaków), pozwalające nabywcy wygodnie oglądać towary lub zapoznać się z opisem usług oraz kupować te towary i usługi, w szczególności: z katalogu różnych artykułów lub usług za pośrednictwem usługi elektronicznej, na stronie internetowej oraz usługi pośrednictwa w powyższym zakresie, **36** usługi w zakresie: pośrednictwa w zawieraniu umów ubezpieczeniowych poprzez telefon i Internet, sprawdzania stanu konta poprzez telefon i Internet; informacje finansowe i o usługach finansowych, informacja o ubezpieczeniach, **38** usługi telekomunikacyjne; informacja o telekomunikacji, usługach telekomunikacyjnych, elektronicznych i internetowych; przesyłanie informacji; gromadzenie i rozpowszechnianie wiadomości poprzez sieci komunikacyjne, w tym sieć telewizyjną, satelitarną i Internet, agencje informacyjne w zakresie wiadomości i aktualności; usługi w zakresie: rozpowszechniania systemów przekazywania dźwięku i obrazu w łączności radiofonicznej, telegraficznej, telefonicznej, telefonii komórkowej, telefaksowej, w systemie cyfrowym, usługi w zakresie łączności: radiofonicznej, telegraficznej, telefonicznej, telefonii komórkowej i poprzez Internet, telefaksowej, ustalania taryf i opłat, obsługi satelitów i przekazów satelitarnych, organizowania systemów transmisyjnych, przesyłania dźwięku, obrazu i sms-ów, usługi w zakresie: poczty elektronicznej, zleceń przywoławczych z zastosowaniem radia, telefonu lub innych środków komunikacji elektronicznej, usługi w zakresie prowadzenia: stacji radiowych, telewizyjnych oraz transmitowania dźwięku i obrazu, usługi w zakresie zbierania i przekazywania aktualności informacyjnych z wykorzystaniem: multimediiów, urządzeń telekomunikacyjnych, usługi w zakresie wypożyczania telefonów, modemów i innych urządzeń telekomunikacyjnych, obsługa klientów przy wykorzystaniu sieci Internet, elektroniczny serwis informacji typu on-line polegający na tworzeniu, prowadzeniu baz danych i udostępnianiu informacji z możliwością elektronicznego przyjmowania i przekazywania wiadomości; usługi telekomunikacyjne on-line polegające na umożliwieniu: zlecenia usług, świadczenia usług, zawierania umów, umów pośrednictwa, umów ubezpieczeniowych, umów kupna-sprzedaży, umów kredytowych, umów bankowych oraz otwierania rachunków bankowych, dokonywania operacji bankowych, dostępu do konta bankowego, wykonywania umów, **41** usługi w zakresie nauczania poprzez telefon, Internet, radio i telewizję; informacja o nauczaniu, kształceniu, rozrywce, działalności sportowej i kulturalnej.

(111) **225897** (220) 2007 11 06 (210) 332492  
 (151) 2009 12 29 (441) 2008 02 18  
 (732) Przedsiębiorstwo Produkcyjno-Handlowe „SIGMA” S.C.  
 Teresa Sikorska, Mirosław Sikorski, Rudniki, PL.  
 (540)



Kolor znaku: żółty, pomarańczowy, brązowy, biały, szary, czerwony, granatowy, czarny, kremowy  
 (531) 3.7.4, 8.7.11, 25.1.15, 27.5.1, 29.1.14  
 (510), (511) **30** makarony, wyroby mączne, kluski.

(111) **225898** (220) 2007 11 21 (210) 333127  
 (151) 2010 01 20 (441) 2008 03 03

(732) 3GON Europe Spółka z ograniczoną odpowiedzialnością & Wspólnicy Spółka Komandytowa, Warszawa, PL.  
 (540)

Kolor znaku: niebieski

(531) 27.5.1, 29.1.4  
 (510), (511) **16** publikacje dotyczące informacji związanej z prowadzeniem działalności gospodarczej, materiały instruktażowe i do nauczania, **35** doradztwo w zakresie organizowania i kierowania działalnością gospodarczą, doradztwo w zakresie zarządzania działalnością gospodarczą, doradztwo w zakresie zarządzania kadrowego, w zakresie zarządzania firmami, doradztwo handlowe specjalistyczne, usługi doradztwa w zakresie zarządzania rynkiem, ekspertyzy dotyczące strategii marketingowej oraz planów biznesowych, analiza opłacalności przedsięwzięć inwestycyjnych, ekspertyzy opłacalności dla firm, badania rynku, usługi w zakresie rachunkowości, księgowości, audytu, informacja o działalności gospodarczej, agencje informacji handlowej, **36** doradztwo w sprawach ubezpieczeniowych, pośrednictwo ubezpieczeniowe, usługi ubezpieczeniowe, doradztwo w sprawach finansowych, usługi związane z inwestycjami kapitałowymi, pośrednictwo giełdowe, zarządzanie majątkiem nieruchomościowym, opracowywanie wniosków kredytowych, usługi ściągania należności (windykacyjne), usługi dotyczące zarządzania finansami, informacje finansowe, operacje finansowe, usługi finansowe, usługi bankowe, usługi bankowe z dostępem bezpośrednim przez Internet, operacje bankowe, finansowe, walutowe.

(111) **225899** (220) 2007 12 11 (210) 333935  
 (151) 2009 12 28 (441) 2008 03 17  
 (732) Składy Budowlane VOX Spółka z o.o., Janikowo k/Poznania, PL.  
 (540)



Kolor znaku: jasnoczerwony, niebieski, biały

(531) 2.1.1, 2.1.15, 26.4.2, 27.5.1, 29.1.13  
 (510), (511) **01** kleje do celów przemysłowych, kleje do tapet, do płytek; silikon; rozpuszczalniki do lakierów; zaprawy do betonu, **02** farby, pokosty, lakiery, środki zapobiegające korozji i zabezpieczające drewno; barwniki, pigmenty; kit stolarski, **06** budowlane materiały metalowe, **17** materiały uszczelniające, wypełniające, izolacyjne; piany i masy z tworzyw sztucznych do izolacji, uszczelniania, montażu, wygłuszenia i klejenia; masy silikonowe i pianki poliuretanowe; folie i taśmy izolacyjne, montażowe i samoprzylepne, **19** budowlane materiały niemetalowe; gips; specjalne gipsy do celów budowlanych; zaprawy klejowe; tynki; wypełniacze szczelin i masy szpachlowe; materiały do spoinowania i szpachlowania; masy wyrównujące i szpachlowe; budowlane: drewno, szkło, kamień, konstrukcje oraz elementy konstrukcji niemetalowych, płyty niemetalowe; boazerie; tarcica; kostka brukowa; cegła; bloczki z betonu komórkowe; dachówka; rynny; systemy dociepleń; sufity podwieszane, **35** usługi sprzedaży hurtowej i detalicznej w punktach sprzedaży; składach fabrycznych, celnych lub outsourcingowych; sklepach; sieciach sklepów; hurtowniach; salonach; na stronach Web oraz w ofercie bezpośredniej takich towarów jak: materiały budowlane, wykończeniowe; stolarka budowlana; wyroby z tworzyw sztucznych dla budownictwa; materiały izolacyjne, wypełniające, uszczelniające; chemia budowlana; materiały podłogowe; materiały do produkcji meblarskiej; elewacje i wykończenia ścian; siding-panele z drewna, metalu lub tworzyw sztucznych; boazerie, płyty gipsowo-kartonowe, tynki gipsowe, mineralne i akrylowe, sufity podwieszane, panele boazeryjne; bloczki z betonu komórkowe, cegły, kostka brukowa, tarcica, drewno budowlane, więźba dachowa, folie dachowe, blachy dachówkowe, dachówki, papy, pokrycia bitumiczne, rynny, systemy dociepleń; meble; dywany i wykładziny podłogowe; usługi w następującym zakresie: agencji importowo-eksportowej, promocje sprzedaży dla osób trzecich; pozyskiwanie danych do komputerowych baz danych; pokazy towarów; usługi w zakresie franchisingu; usługi w zakresie

programów promocyjnych oraz lojalnościowych w których punkty zakupu są nagradzane za zakup dokonany od subskrybentów sprzedaży, **36** usługi w zakresie: kredytowania, emisji kart kredytowych, zapewniania udogodnień kredytowych; emisji i obsługi kart stałego klienta nagradzających lojalność i promujących rozpoznawalność marki poprzez oferowanie zachęt i zniżek przy zakupie towarów i korzystaniu z usług; wydawania i wykupywania talonów, żetonów i kuponów wartościowych; emisji i obsługi kart zniżkowych, **37** usługi remontowe i budowlane; wypożyczanie sprzętu budowlanego i maszyn budowlanych; nadzór budowlany; usługi montażu mebli; usługi w zakresie: informacji budowlanej; usługi montażowe, serwisowe oraz instalacyjne w zakresie budownictwa, mebli, maszyn budowlanych; usługi w zakresie kompleksowej obsługi inwestycji budowlanych, **39** usługi transportowe i spedycyjne; usługi magazynowania; przeprowadzki.

(111) **225900** (220) 2007 12 05 (210) 333723  
(151) 2009 12 29 (441) 2008 03 17

(732) POLKOMTEL Spółka Akcyjna, Warszawa, PL.

(540) żartofon

(510), (511) **09** aparaty, przewody i słuchawki telefoniczne; automaty sprzedające i mechanizmy do urządzeń uruchamianych przez wrzucenie monety lub żetonu; kasy rejestrujące; komputery i sprzęt przetwarzający dane; magnetyczne nośniki danych; maszyny liczące, płyty (dyski) z nagraniami; urządzenia do gaszenia ognia; urządzenia do nagrywania, transmisji, reprodukcji danych, dźwięku lub obrazu; urządzenia i przyrządy naukowe, żeglarskie, geodezyjne, elektryczne, kinematograficzne, optyczne, wagowe, pomiarowe, sygnalizacyjne, kontrolne, do ratowania życia, do celów dydaktycznych, **35** usługi polegające na: rejestrowaniu, sporządzaniu odpisów, składzie, kompilacji, transmisji, transkrypcji, systematyzacji pisemnych informacji (komunikatów) oraz rejestrowaniu a także wykorzystaniu lub kompilacji danych matematycznych lub statystycznych oraz zarządzaniu zbiorami informatycznymi; usługi w zakresie: działalności informacyjnej, badania rynku, telefonicznego udzielania informacji, organizacji wystaw lub targów handlowych, pośrednictwa w zawieraniu umów kupna-sprzedaży poprzez telefon i Internet, obsługa klientów przy wykorzystaniu sieci Internet, usługi telekomunikacyjne on line polegające na umożliwieniu: zlecenia usług, świadczenia usług, zawierania umów, umów pośrednictwa, umów ubezpieczeniowych, umów kupna-sprzedaży, umów kredytowych, umów bankowych oraz otwierania rachunków bankowych, dokonywania operacji bankowych, dostępu do konta bankowego, wykonywania umów; zgrupowanie na rzecz osób trzecich towarów związanych ze świadczeniem usług telekomunikacyjnych, internetowych i elektronicznych, w tym urządzeń i akcesoriów, i ofert usług telekomunikacyjnych, elektronicznych, internetowych, finansowych, ubezpieczeniowych, licencji na przedmioty własności intelektualnej, doradczych, pozwalające nabywcy wygodnie oglądać lub zapoznać się z opisem usług oraz kupować te towary i zamawiać usługi w szczególności: z katalogu różnych towarów lub usług, za pośrednictwem usługi elektronicznej, na stronie internetowej oraz usługi pośrednictwa w powyższym zakresie, **36** usługi w zakresie: pośrednictwa w zawieraniu umów ubezpieczeniowych poprzez telefon i Internet, sprawdzania stanu konta poprzez telefon i Internet, **38** usługi telekomunikacyjne; usługi w zakresie: rozpowszechniania systemów przekazywania dźwięku i obrazu w łączności radiofonicznej, telegraficznej, telefonicznej, telefonii komórkowej, telefaksowej, w systemie cyfrowym; usługi w zakresie łączności: radiofonicznej, telegraficznej, telefonicznej, telefonii komórkowej i poprzez Internet, telefaksowej, ustalania taryf i opłat, obsługi satelitów i przekazów satelitarnych, organizowania systemów transmisyjnych, przesyłania dźwięku, obrazu i sms-ów; usługi w zakresie: poczty elektronicznej, zleceń przywoławczych z zastosowaniem radia, telefonu lub innych środków komunikacji elektronicznej; usługi w zakresie prowadzenia: stacji radiowych, telewizyjnych oraz transmitowania dźwięku i obrazu; usługi w zakresie zbierania i przekazywania aktualności informacyjnych z wykorzystaniem: multimedialnych, urządzeń telekomunikacyjnych; usługi w zakresie wypożyczania telefonów, modemów i innych urządzeń telekomunikacyjnych; obsługa klientów przy wykorzystaniu sieci Internet; elektroniczny serwis informacji typu on-line polegający na tworzeniu, prowadzeniu baz danych i udostępnianiu informacji z możliwością elektronicznego przyjmowania i przekazywania wiadomości, **41** usługi w zakresie nauczania poprzez telefon, Internet, radio i telewizję.

(111) **225901** (220) 2007 12 05 (210) 333725  
(151) 2009 12 29 (441) 2008 03 17  
(732) POLKOMTEL Spółka Akcyjna, Warszawa, PL.

(540) plus żartofon

(510), (511) **09** aparaty, przewody i słuchawki telefoniczne; automaty sprzedające i mechanizmy do urządzeń uruchamianych przez wrzucenie monety lub żetonu; kasy rejestrujące; komputery i sprzęt przetwarzający dane; magnetyczne nośniki danych; maszyny liczące, płyty (dyski) z nagraniami; urządzenia do gaszenia ognia; urządzenia do nagrywania, transmisji, reprodukcji danych, dźwięku lub obrazu; urządzenia i przyrządy naukowe, żeglarskie, geodezyjne, elektryczne, kinematograficzne, optyczne, wagowe, pomiarowe, sygnalizacyjne, kontrolne, do ratowania życia, do celów dydaktycznych, **35** usługi polegające na: rejestrowaniu, sporządzaniu odpisów, składzie, kompilacji, transmisji, transkrypcji, systematyzacji pisemnych informacji (komunikatów) oraz rejestrowaniu a także wykorzystaniu lub kompilacji danych matematycznych lub statystycznych oraz zarządzaniu zbiorami informatycznymi; usługi w zakresie: działalności informacyjnej, badania rynku, telefonicznego udzielania informacji, organizacji wystaw lub targów handlowych, pośrednictwa w zawieraniu umów kupna-sprzedaży poprzez telefon i Internet, obsługa klientów przy wykorzystaniu sieci Internet, usługi telekomunikacyjne on line polegające na umożliwieniu: zlecenia usług, świadczenia usług, zawierania umów, umów pośrednictwa, umów ubezpieczeniowych, umów kupna-sprzedaży, umów kredytowych, umów bankowych oraz otwierania rachunków bankowych, dokonywania operacji bankowych, dostępu do konta bankowego, wykonywania umów; zgrupowanie na rzecz osób trzecich towarów związanych ze świadczeniem usług telekomunikacyjnych, internetowych i elektronicznych, w tym urządzeń i akcesoriów, i ofert usług telekomunikacyjnych, elektronicznych, internetowych, finansowych, ubezpieczeniowych, licencji na przedmioty własności intelektualnej, doradczych, pozwalające nabywcy wygodnie oglądać lub zapoznać się z opisem usług oraz kupować te towary i zamawiać usługi w szczególności: z katalogu różnych towarów lub usług, za pośrednictwem usługi elektronicznej, na stronie internetowej oraz usługi pośrednictwa w powyższym zakresie, **36** usługi w zakresie: pośrednictwa w zawieraniu umów ubezpieczeniowych poprzez telefon i Internet, sprawdzania stanu konta poprzez telefon i Internet, **38** usługi telekomunikacyjne; usługi w zakresie: rozpowszechniania systemów przekazywania dźwięku i obrazu w łączności radiofonicznej, telegraficznej, telefonicznej, telefonii komórkowej, telefaksowej, w systemie cyfrowym; usługi w zakresie łączności: radiofonicznej, telegraficznej, telefonicznej, telefonii komórkowej i poprzez Internet, telefaksowej, ustalania taryf i opłat, obsługi satelitów i przekazów satelitarnych, organizowania systemów transmisyjnych, przesyłania dźwięku, obrazu i sms-ów; usługi w zakresie: poczty elektronicznej, zleceń przywoławczych z zastosowaniem radia, telefonu lub innych środków komunikacji elektronicznej; usługi w zakresie prowadzenia: stacji radiowych, telewizyjnych oraz transmitowania dźwięku i obrazu; usługi w zakresie zbierania i przekazywania aktualności informacyjnych z wykorzystaniem: multimedialnych, urządzeń telekomunikacyjnych; usługi w zakresie wypożyczania telefonów, modemów i innych urządzeń telekomunikacyjnych; obsługa klientów przy wykorzystaniu sieci Internet; elektroniczny serwis informacji typu on-line polegający na tworzeniu, prowadzeniu baz danych i udostępnianiu informacji z możliwością elektronicznego przyjmowania i przekazywania wiadomości, **41** usługi w zakresie nauczania poprzez telefon, Internet, radio i telewizję.

(111) **225902** (220) 2008 01 17 (210) 335279  
(151) 2010 01 08 (441) 2008 04 28

(732) Przedsiębiorstwo Produkcyjno-Handlowo-Usługowe „Dremet” S.C. Małgorzata Słowiak Dariusz Słowiak, Poręba, PL.  
(540)



Kolor znaku: czarny, granatowy, czerwony, biały  
(531) 26.4.2, 26.4.4, 26.4.18, 27.5.1, 29.1.14

(510), (511) **06** metalowe siatki ogrodzeniowe, ślimakowe, krępowane, powlekane, metalowe, słupki ogrodzeniowe, bramy i drzwi metalowe, drogowe barierki bezpieczeństwa, ogrodzenia z drutu.

(111) **225903** (220) 2008 01 17 (210) 335300

(151) 2009 12 28 (441) 2008 04 28

(732) Maciej Kucharczyk, Warszawa, PL.

(540) DOORTRADE

(510), (511) **06** metalowe materiały budowlane i konstrukcyjne, rusztowania metalowe, konstrukcje metalowe do basenów kąpielowych oraz kabin prysznicowych, metalowe daszki, dachówki i pokrycia dachowe, metalowe nasady i deflektory kominowe oraz kosze dachowe, metalowe okna i ramy do okien, metalowe rolety, zasłony i żaluzje, metalowe kratki i kraty ochronne, metalowe drzwi, w tym drzwi mieszkaniowe, antywłamaniowe, przeciwpożarowe i techniczne, futryny do drzwi oraz płyty do drzwi, metalowe przegrody, ściany i szczelne ścianki, metalowe furtki, furtki obrotowe nieautomatyczne oraz bramy wjazdowe, garażowe i przemysłowe, w tym bramy segmentowe, opuszczane i rolowane, metalowe ogrodzenia i ich elementy, metalowe szlabany i opuszczane zapory, drabiny metalowe, metalowe ograniczniki do drzwi i bram, metalowe okucia i osprzęt dla budownictwa, do okien, drzwi, bram oraz do mebli, metalowe zasuwki, zamki (inne niż elektryczne), skrzynki zamków oraz ich części, komplety klamek, rygle do klamek, zasuw, w tym zasuw okiennych, klucze, **35** zgrupowanie na rzecz osób trzecich różnych towarów takich jak: metalowe i niemetalowe bramy garażowe uchylne i segmentowe, bramy wjazdowe i ogrodzenia, stalowe bramy przemysłowe segmentowe, opuszczane, rolowane i szybkobieżne, metalowe i niemetalowe bramy i przegrody przeciwpożarowe przesuwne, opuszczane, teleskopowe i rozwierane, metalowe i niemetalowe drzwi przeciwpożarowe, techniczne i antywłamaniowe, zamki, klamki, automatyka do bram wjazdowych, garażowych i przemysłowych, akcesoria elektroniczne do bram: piloty, sterowania, elektromagnesy, czujniki, czujniki i systemy kontroli dostępu, szlabany, okna metalowe i niemetalowe, klapy metalowe, świetliki dachowe, systemy oddymiania i klapy dla tych systemów, metalowe i niemetalowe ścianki działowe, szkło przeciwpożarowe i bezpieczne, okucia drzwiowe i okienne, pozwalające nabywcy wygodnie je oglądać i kupować w hurtowni lub w sklepie bądź z katalogu względnie za pośrednictwem systemu telezakupów albo na stronie internetowej wykorzystując zamówienie korespondencyjne lub używając środków telekomunikacji, **37** usługi w zakresie instalowania i montażu oraz usługi serwisowe konserwacji i napraw: bram przemysłowych, garażowych i wjazdowych oraz ogrodzeń, bram i przegród przeciwpożarowych, drzwi przeciwpożarowych, technicznych i antywłamaniowych, zamków i klamek, automatyki do bram wjazdowych, garażowych i przemysłowych, urządzeń elektronicznych do bram: pilotów, sterowania, elektromagnesów, czujników, czujników i systemów kontroli dostępu, szlabanów, okien, klap, świetlików dachowych, systemów oddymiania i klap dla tych systemów, ścianek działowych, szkła przeciwpożarowego i bezpiecznego, okuć drzwiowych i okiennych.

(111) **225904** (220) 2008 01 30 (210) 335880

(151) 2009 12 28 (441) 2008 05 12

(732) POLKOMTEL Spółka Akcyjna, Warszawa, PL.

(540) czasoumilacz

(510), (511) **09** aparaty, przewody i słuchawki telefoniczne; automaty sprzedające i mechanizmy do urządzeń uruchamianych przez wrzucenie monety lub żetonu; kasy rejestrujące; komputery i sprzęt przetwarzający dane; magnetyczne nośniki danych; maszyny liczące, płyty (dyski) z nagraniami; urządzenia do gaszenia ognia; urządzenia do nagrywania, transmisji, reprodukcji danych, dźwięku lub obrazu; urządzenia i przyrządy naukowe, zeglarskie, geodezyjne, elektryczne, kinematograficzne, optyczne, wagowe, pomiarowe, sygnalizacyjne, kontrolne, do ratowania życia, do celów dydaktycznych, **35** usługi polegające na: rejestrowaniu, sporządzaniu odpisów, składzie, kompilacji, transkrypcji, systematyzacji pisemnych informacji (komunikatów) oraz rejestrowaniu a także wykorzystaniu lub kompilacji danych matematycznych lub statystycznych oraz zarządzaniu zbiorami informatycznymi, usługi w zakresie: badania rynku, organizacji wystaw lub targów handlowych, pośrednictwa w zawieraniu umów kupna-sprzedaży poprzez telefon i internet, informacja o działalności gospodarczej, handlu, reklamie, promocji, lokalizacji obiektów, agencje informacji handlowej, usługi w zakresie telefonicznego udzielania in-

formacji o produktach, usługach i wydarzeniach gospodarczych i reklamowych, zgrupowanie na rzecz osób trzecich różnych towarów i usług (z branży telekomunikacyjnej, informatycznej, elektronicznej, rozrywkowej i informacyjnej) pozwalające nabywcy wygodnie oglądać lub zapoznać się z opisem usług oraz kupować te towary i usługi w szczególności: z katalogu różnych artykułów lub usług, za pośrednictwem usługi elektronicznej, na stronie internetowej oraz usługi pośrednictwa w powyższym zakresie, usługi w zakresie ustalania taryf i opłat, **36** usługi w zakresie: pośrednictwa w zawieraniu umów ubezpieczeniowych poprzez telefon i internet, sprawdzania stanu konta poprzez telefon i internet, **38** usługi w zakresie: udostępniania systemów przekazywania dźwięku i obrazu w łączności radiofonicznej, telegraficznej, telefonicznej, telefonii komórkowej, telefaksowej, w systemie cyfrowym, usługi w zakresie łączności: radiofonicznej, telegraficznej, telefonicznej, telefonii komórkowej i poprzez internet, telefaksowej, usługi w zakresie obsługi satelitów telekomunikacyjnych i przekazów satelitarnych, organizowania systemów transmisyjnych, przesyłania dźwięku, obrazu i sms-ów, usługi w zakresie: poczty elektronicznej, zleceń przywoławczych z zastosowaniem radia, telefonu lub innych środków komunikacji elektronicznej, usługi w zakresie prowadzenia: stacji radiowych, telewizyjnych oraz transmitowania dźwięku, obrazu i informacji pisemnych (komunikatów), usługi w zakresie zbierania i przekazywania aktualności informacyjnych z wykorzystaniem: multidmediów, urządzeń telekomunikacyjnych, usługi w zakresie wypożyczania telefonów, modemów i innych urządzeń telekomunikacyjnych, informacja o telekomunikacji, usługach telekomunikacyjnych, w tym elektronicznych i internetowych, przesyłanie informacji, gromadzenie i rozpowszechnianie wiadomości poprzez sieci komunikacyjne, w tym sieć telewizyjną, satelitarną i Internet, agencje informacyjne w zakresie wiadomości i aktualności, obsługa klientów przy wykorzystaniu sieci internet umożliwiająca tym klientom dostarczanie i otrzymywanie informacji, usługi telekomunikacyjne on-line polegające na umożliwieniu: zlecenia usług, świadczenia usług, zawierania umów, umów pośrednictwa, umów ubezpieczeniowych, umów kupna-sprzedaży, umów kredytowych, umów bankowych oraz otwierania rachunków bankowych, dokonywania operacji bankowych, dostępu do konta bankowego, wykonywania umów, elektroniczny serwis informacyjny typu on-line polegający na umożliwieniu elektronicznego przyjmowania i przekazywania informacji, **41** usługi w zakresie nauczania poprzez telefon, internet, radio i telewizję, informacja o nauczaniu, kształceniu, rozrywce, działalności sportowej i kulturalnej.

(111) **225905** (220) 2008 02 13 (210) 336568

(151) 2009 12 29 (441) 2008 05 26

(732) JURAND Jurand Mastalerz, Falenty Nowe, PL.

(540) FINECRETE

(510), (511) **19** figurki, popiersia, posągi, rzeźby, kolumny z kamienia, betonu, gipsu, piaskowca, marmuru oraz imitacji tych materiałów, ozdobne donice i wazy, wodniczki, fontanny z kamienia, betonu, gipsu, piaskowca, marmuru oraz imitacji tych materiałów, materiały budowlane niemetalowe, altany, balustrady, ornamenty, obudowy kominków, kamień, marmur, kamienie ogrodowe i akwarystyczne, żwir, **20** meble ogrodowe, **21** donice i wazy, korytka kwiatowe, figurki z terakoty.

(111) **225906** (220) 2008 03 19 (210) 338443

(151) 2009 12 28 (441) 2008 06 23

(732) Janis Handels GmbH, Buchhorst, DE.

(540)

(531) 27.5.1

(510), (511) **01** produkty chemiczne do profesjonalnego czyszczenia, konserwacji i zabezpieczania urządzeń komputerowych i drukujących, **02** tusze drukarskie, tusze do drukarek, tusze do ploterów, tusze do kopiarek, tonery do drukarek, tonery do kopiarek, farby drukarskie, tusze do drukowania na podłożu innym niż papierowe, płyny udrażniające i czyszczące do drukarek i ploterów; kartridże do druka-

rek, kartridże do kopiarek, kartridże czyszczące, gotowe zestawy do napełniania kartridży tuszem lub tonerem, **07** prasy termotransferowe, niszczarki do papieru do celów przemysłowych, **09** komputery, urządzenia peryferyjne do komputerów, części do komputerów i do urządzeń peryferyjnych do komputerów, oprzyrządowanie dla sieci komputerowych, programy komputerowe nagrane, oprogramowanie sieciowe; urządzenia do zbierania, magazynowania i przetwarzania danych, napędy dyskowe, urządzenia do czyszczenia dysków komputerowych; akcesoria komputerowe, filtry do monitorów, głośniki komputerowe, myszki, podkładki pod myszki, ramiona i podstawy pod monitory; nośniki danych, płyty, dyskietki, dyski, streamery, pamięci komputerowe; urządzenia kopiujące, fotokopiarki, urządzenia do fotokopiowania, drukarki, kasety z układami scalonymi z pamięcią, części i akcesoria do drukarek komputerowych; chipy do ploterów, kartridże puste, pokrywy i kapturki do kartridży, uchwyty do kartridży, zestawy akcesoriów do regeneracji kartridży, narzędzia i urządzenia do regeneracji kartridży, czytniki, czytniki kodów kreskowych, czytniki znaków optycznych, elektroniczne etykiety na towarach, testery do banknotów, kalkulatory, translatory; projektory, ekrany projekcyjne, ekranopisy, rzutniki, głośniki, głowice nagrywające karty magnetyczne; instrumenty, urządzenia i przyrządy naukowe, elektryczne, elektroniczne, optyczne, optoelektroniczne, do ważenia, mierzenia, sygnalizacyjne, kontrolne, do nauczania i do testowania; materiały eksploatacyjne i części zamienne do wszystkich wymienionych wyżej towarów; etui na aparaty fotograficzne, torby na komputery, **16** papiery do drukarek komputerowych, do ploterów, do kopiarek, do wydruku fotografii, papiery termotransferowe; tektura i wyroby z tektury nie ujęte w innych klasach; materiały fotograficzne; książki, gazety, czasopisma; druki, materiały introligatorskie, dyplomy, etykiety, etykiety do nośników danych, naprasowanki i płótna do naprasowania; folie do drukarek komputerowych, do ploterów, do kopiarek, do laminowania, do zabezpieczania wydruków; taśmy nasączone tuszem, kasety z taśmami nasączonymi tuszem; taśmy do drukarek igłowych, do drukarek termotransferowych, do faksów termotransferowych, do kas fiskalnych i do kalkulatorów, taśmy do maszyn do pisania; materiały piśmienne, artykuły, sprzęt i urządzenia biurowe z wyjątkiem mebli; maszyny biurowe do pisania, niszczarki do użytku biurowego, bindownice, termobindownice, grzbieity do bindowania, okładki do bindowania, laminatory; podstawki i uchwyty pod dokumenty, wizytówki, identyfikatory, noże do papieru, gilotyny do papieru, zszywki, zszywacze, dziurkacze, spinacze, urządzenia do usuwania zszywek; wzorniki kolorów, kolorymetry; tablice z arkuszami do prezentacji wizualnej (flip-chart), ekrany projekcyjne, wskaźniki, markery; tablice biurowe; materiały szkoleniowe i instruktażowe z wyjątkiem aparatów; materiały z tworzyw sztucznych do pakowania nie ujęte w innych klasach, matryce, **20** meble, meble biurowe; stojaki, tablice, podnóżki, podpórki, maty, artykuły (nie zawarte w innych klasach) z drewna, korka, celulozy i namiastek tych wszystkich materiałów lub z tworzyw sztucznych, **35** usługi sprzedaży artykułów spożywczych i przemysłowych za pośrednictwem internetu; usługi sprzedaży komputerów, urządzeń elektronicznych, sygnalizacyjnych, pomiarowych, przetwarzania danych, obliczeniowych, medycznych i analitycznych za pośrednictwem Internetu; usługi sprzedaży materiałów eksploatacyjnych do urządzeń drukujących, artykułów biurowych, akcesoriów do prezentacji wizualnej za pośrednictwem internetu; usługi reklamowe, **37** usługi w zakresie budownictwa i remontów, instalowanie, konserwowanie i naprawa komputerów i urządzeń peryferyjnych do komputerów oraz urządzeń elektronicznych, sygnalizacyjnych, pomiarowych, do przetwarzania danych, analitycznych i medycznych; regeneracja maszyn zużytych lub częściowo zniszczonych, usługi regeneracji kartridży do drukarek.

(111) **225907** (220) 2008 04 15 (210) 339684

(151) 2009 12 28 (441) 2008 07 21

(732) Platforma Mediowa Point Group S.A., Warszawa, PL.

(540) gretix

(510), (511) **03** środki wybielające i inne substancje stosowane w praniu; środki do czyszczenia, polerowania, szorowania i ścierania; mydła; środki perfumeryjne, olejki eteryczne, kosmetyki, płyny do pielęgnacji włosów; środki do czyszczenia zębów, **08** narzędzia i przyrządy sterowane ręcznie; wyroby nożownicze; broń ręczna; ostrza jako maszyny do golenia, **09** urządzenia i przyrządy: naukowe, żeglarskie, geodezyjne, elektryczne, fotograficzne, kinematograficzne, optycz-

ne, wagowe, pomiarowe, sygnalizacyjne, kontrolne, do ratowania życia, do celów dydaktycznych; urządzenia i przyrządy elektryczne przewodzące, transformujące, akumulatorowe i kontrolująco-sterujące; urządzenia do nagrywania, transmisji lub reprodukcji dźwięku lub obrazu; magnetyczne nośniki danych, płyty jako dyski z nagraniami; automaty sprzedające i mechanizmy do urządzeń uruchamianych przez wrzucenie monety; kasy sklepowe, maszyny liczące, sprzęt przetwarzający dane i komputery; urządzenia do gaszenia ognia; urządzenia mobilne, telefony, czytniki software, programy komputerowe nagrane, publikacje elektroniczne, tablice na ogłoszenia elektroniczne; wizualne i/lub odczytywalne maszynowo nośniki informacji, **10** aparatura i instrumenty chirurgiczne, medyczne, stomatologiczne i weterynaryjne, protezy kończyn, oczu i zębów; artykuły ortopedyczne; materiały do zszywania stosowane w chirurgii, wibratory, prezerwatywy, **11** urządzenia do oświetlania, ogrzewania, wytwarzania pary, gotowania, chłodzenia, suszenia, wentylacji, zaopatrzenia w wodę oraz instalacje sanitarne, **12** pojazdy; urządzenia służące do poruszania się po lądzie, w powietrzu lub wodzie, **13** broń palna; amunicja i pociski; materiały wybuchowe; sztuczne ognie, **14** metale szlachetne i ich stopy, wyroby z metali szlachetnych lub pokrywane nimi, nie ujęte w innych klasach; wyroby jubilerskie, kamienie szlachetne; przyrządy zegarmistrzowskie i chronometryczne, **15** instrumenty muzyczne, **16** papier, tektura i wyroby z tych materiałów, nie ujęte w innych klasach; druki; materiały introligatorskie; materiały fotograficzne; materiały piśmienne; kleje do materiałów piśmiennych lub do celów domowych; materiały przeznaczone dla artystów; pędzle malarskie; maszyny do pisania i sprzęt biurowy z wyjątkiem mebli; materiały szkoleniowe i instruktażowe z wyjątkiem aparatów; materiały z tworzyw sztucznych do pakowania nie ujęte w innych klasach; kartki, wyroby drukarskie, materiały drukowane, formularze, broszury, książki, podręczniki, periodyki, kalendarze, almanachy, notatniki, notesy podręczne, publikacje, gazety, czasopisma, foldery, indeksy, skorowidze, komiksy, materiały do nauczania, materiały szkoleniowe, katalogi, prospekty, fotografie, grafiki, reprodukcje graficzne, rysunki, odbitki graficzne, odwzorowania graficzne, grafiony, przewodniki, plansze, adresarki, afisze, plakaty, albumy, bloczki, bloki do pisania, bloki rysunkowe, obwoluty na luźne kartki, obwoluty papierowe na dokumenty, artykuły biurowe, materiały piśmienne, nalepki, torby do pakowania z papieru i tworzyw sztucznych, **18** skóra i imitacje skóry, wyroby z tych materiałów, nie ujęte w innych klasach; skóry zwierzęce, skóry surowe; walizy i torby podróżne; parasolki, parasole i laski; bicze, uprząże i wyroby rymarskie, **20** meble, lustra, ramki obrazów; wyroby nie ujęte w innych klasach z drewna, korka, trzciny, wikliny, rogu, kości, kości słoniowej, fiszbinu, muszli, bursztynu, macicy perłowej, sepiolitu, imitacji tych surowców lub tworzyw sztucznych, **21** przybory kuchenne i gospodarstwa domowego oraz pojemniki; grzebienie i gąbki; pędzle; materiały do wytwarzania sportowe i sprzęt do czyszczenia; wełna stalowa; nie przerobione lub półprzetworzone szkło; wyroby szklane, porcelanowe, ceramiczne; statuetki z porcelany, terakoty lub szkła, **22** liny, sznury, sieci, namioty, markizy, brezenty, żagle, torby i torebki nie ujęte w innych klasach; materiały na obicia i do wypełniania z wyjątkiem gum lub tworzyw sztucznych, nie przerobione tekstylne materiały włókiennicze, **24** tekstylia i wyroby włókiennicze nie ujęte w innych klasach; narzuty na łóżka i obrusy, **25** odzież, obuwie, nakrycia głowy, **27** dywany, chodniki jako kilimy, maty i słomianki, linoleum i inne materiały do pokrywania podłóg; draperie nietekstylne, **28** gry i zabawki; artykuły sportowe i gimnastyczne nie ujęte w innych klasach; ozdoby choinkowe, karty do gry, **30** kawa, herbata, kakao, cukier, ryż, tapioka, sago, kawa nienaturalna; mąka i produkty zbożowe, chleb, wyroby cukiernicze i słodczyce, lody; miód, melasa jako syropy; drożdże, proszek do pieczenia; sól, musztarda; ocet, sosy jako przyprawy; przyprawy; lód, **32** piwo; wody mineralne i gazowane oraz inne napoje bezalkoholowe; napoje owocowe i soki owocowe; syropy i inne preparaty do produkcji napojów, **33** napoje alkoholowe, **34** tytoń; przybory dla palaczy; zapalaki, **35** reklama; zarządzanie w działalności handlowej; administrowanie działalności handlowej; prace biurowe; sesje modowe; pokazy towarów, zgrupowanie na rzecz osób trzech artykułów spożywczych, rolnych, alkoholowych, bezalkoholowych, tytoniowych, włókienniczych, z tworzywa sztucznego, porcelanowych, ceramicznych, szklanych, metalowych, gumowych, meblowych, chemicznych, kosmetycznych, farmaceutycznych, weterynaryjnych, tekstylnych, dla dzieci, motoryzacyjnych, turystycznych, sportowych, telekomunikacyjnych, informatycznych, budowlanych, przemysłowych, grzewczych, oświetleniowych, chłodzących, sani-

tarnych, dekoratorskich, piśmiennych, papierowych, jubilerskich, zegarmistrzowskich, wybuchowych, sztucznych ogni, chirurgicznych, medycznych, stomatologicznych, ortopedycznych, wzornictwa przemysłowego, myśliwskich, wędkarskich, dla zwierząt, ogrodniczych, odzieżowych, skórzanych, naukowych, żeglarskich, geodezyjnych, fotograficznych, kinematograficznych, optycznych, wagowych, pomiarowych, sygnalizacyjnych, kontrolnych, do ratowania życia, do celów dydaktycznych, elektrycznych, transformujących, akumulatorowych, kontrolująco-sterujących, do nagrywania, do transmisji lub reprodukcji dźwięku lub obrazu, sprzedaż maszyn i urządzeń sprzedających, do gaszenia ognia, zabawek, instrumentów muzycznych, dzieł sztuki, maszyn i obrabiarek, narzędzi i elektronarzędzi, nośników danych, płyt jako dyski z nagraniami, sprzętu AGD, RTV, mechanizmów do urządzeń uruchamianych przez wrzucenie monety lub uruchamianych za opłatą, kas sklepowych, maszyn liczących, sprzętu przetwarzającego dane, komputerów, części i akcesoriów do wymienionych artykułów, oraz usług w zakresie domu, pracy, rodziny, wiadomości, nauki, zdrowia, społeczeństwa, rozrywki, sportu, edukacji, podróży, informacji ekonomicznych i finansowych w formie tekstu, elektronicznych dokumentów, banków danych, grafiki i audiowizualnych informacji, pozwalające nabywcy wygodnie je oglądać i kupować, także w Internecie, usługi sklepu internetowego, domu towarowego i/lub wysyłkowego, usługi domu aukcyjnego, reklama, reklama radiowa i telewizyjna, reklama kinowa, dokumentacja reklamowa, reklama za pośrednictwem sieci komputerowej, reklamy korespondencyjne, reklamy prasowe, rozpowszechniane reklamy osób trzecich przez Internet, produkcja reklam telewizyjnych, radiowych, kinowych, prasowych, marketing, marketing bezpośredni, doradztwo w zakresie zbytu i zakupu, badania i analiza rynku, analiza kosztów, badania opinii publicznej, sporządzanie statystyk, także on-line; sporządzanie wyników sprzedaży, badania w dziedzinie działalności gospodarczej; usługi agencji reklamowej, reklama i promocja sprzedaży dotycząca towarów i usług oferowanych i zamawianych drogą telekomunikacyjną lub elektroniczną; przekazywanie informacji, jak również know-how; usługi w zakresie biznesu i zarządzania, organizowanie wystaw w celach handlowych lub reklamowych, organizowanie targów handlowych i reklamowych, tworzenie i zarządzanie planami lojalnościowymi, planami zachęt dla klientów oraz planami promocyjnymi, informacja on-line dotycząca marketingu, programów lojalnościowych, bonusowych, usługi doradcze w zakresie organizacji i zarządzania, z lub bez pomocy elektronicznych baz danych, doradztwo w zakresie prowadzenia działalności gospodarczej i zarządzania, kompilowanie, zachowywanie, analizowanie i wyszukiwanie danych i informacji; zarządzanie, indeksowanie i elektroniczne przetwarzanie materiałów informacyjnych; tworzenie indeksów informacji, stron www, indeksów miejsc w sieci oraz indeksów innych źródeł informacji, zarządzanie zbiorami informatycznymi, pozyskiwanie, wydzielanie, wyszukiwanie, odzyskiwanie informacji oraz danych, archiwizowanie, systematyzowanie informacji w celu wprowadzenia ich do komputerowych banków danych, sporządzanie raportów rozliczeniowych, sporządzanie bilansu rozliczeń, sporządzanie wyników sprzedaży, bilingi jako usługa sporządzania bilingów, franchising, mianowicie odpłatne dostarczanie know-how o charakterze ekonomicznym i organizacyjnym, dotyczącego marketingu (sprzedaży) towarów i/lub usług, w tym wykorzystywania praw własności intelektualnej, zarządzanie sprzedażą poprzez Internet, **36** usługi ubezpieczeniowe; usługi finansowe; usługi monetarne; usługi agencji pośrednictwa w handlu nieruchomościami, dzierżawa majątku nieruchomego, zarządzanie i administrowanie majątkiem nieruchomym, wycena majątku nieruchomego; pośrednictwo finansowe, pośrednictwo finansowe za pomocą urządzeń telekomunikacyjnych i komputerowych, inwestycje kapitałowe, doradztwo inwestycyjne, elektroniczne transakcje telefonem komórkowym, urządzeniem mobilnym, obsługa płatności handlu elektronicznego, w tym zakładanie kont wykorzystywanych do zakupu towarów i usług przez Internet, telefon i urządzenie mobilne, dokonywanie rozliczeń za pomocą pieniądza elektronicznego, usługi płatności elektronicznej, w tym elektroniczne wytwarzanie i transmisja rachunków z danymi dotyczącymi płatności, obsługa mikropłatności, obsługa płatności urządzeniami mobilnymi, obsługa płatności bezgotówkowej, obsługa kart pre-paid, w tym obsługa płatności elektronicznych powstałych przez płatność pre-paid, obsługa kart, kart bankowych, kart kredytowych, kart debetowych i usługi elektronicznych kart płatniczych, koncepcja, organizacja i zarządzanie systemem lojalnościowym klienta, w tym tworzenie programów bonuso-

wych i premii w celu wiązania klienta poprzez wydawanie kuponów, kuponów rabatowych, kont, kart klientów z funkcją płatności, **37** budowa sieci, instalowanie, konserwacja i naprawy sprzętu komputerowego, **38** usługi telekomunikacyjne, usługi transmisji danych, usługi teleinformatyczne, dostarczanie publikacji elektronicznych on-line nie ściągalnych, usługa przypomnienia o datach i terminach kanałami elektronicznymi, radiowymi, udostępnianie usługi komunikacji w ramach e-mail oraz grup roboczych, usługi polegające na zapewnieniu komunikacji za pośrednictwem globalnych sieci komputerowych wielu użytkownikom w celu udostępnienia własnych zbiorów i źródeł informacji, dostarczanie informacji za pośrednictwem komputerowej sieci informacyjnej z przeszukiwalnych indeksów i baz danych, włączając tekst, dokumenty w formie elektronicznej, bazy danych, informacje graficzne i audiowizualne; przesyłanie zamówień elektronicznych; elektroniczne przesyłanie kart, listów, mail'i i wiadomości, instrukcji, wiadomości, poczty, dokumentów, informacji, obrazu, news; usługi nagrywania, transkrypcji, transformacji, kompozycji, kompilacji informacji, obrazu wizualnego, informacji audio, grafiki, danych, z wykorzystaniem radia, urządzeń telekomunikacyjnych, mediów elektronicznych lub Internetu, usługi agencji informacyjnej w zakresie wiadomości i aktualności, agencji prasowej i mediowej, prowadzenie serwerów i portali internetowych, umożliwianie dostępu do krajowych i międzynarodowych serwerów i portali internetowych, organizacja i przekazywanie serwisów internetowych WWW, udostępnianie połączeń telekomunikacyjnych z globalną siecią komputerową, umożliwianie dostępu do globalnej sieci komputerowej dla użytkowników, przesyłanie informacji tekstowej i obrazowej, przesyłanie informacji z zastosowaniem do nadawania i/lub odbioru informacji-urządzeń mobilnych, usługi emisji telewizyjnej i radiowej, obsługa przekazu dźwięku i obrazu, obsługi przekazu cyfrowego, organizowania systemów transmisyjnych dźwięku, obrazu i sygnału cyfrowego, usługi dostarczania informacji on-line z komputerowych baz danych, umożliwianie dostępu do stron WWW, **39** transport; pakowanie i składowanie towarów; dostarczanie towarów, przesyłek także z zamówień elektronicznych, z zamówień korespondencyjnych pocztą, kurierem, kanałami elektronicznymi, magazynowanie elektronicznych nośników danych lub dokumentów, pakowanie, składowanie i magazynowanie towarów, produktów, usługi on-line-dostarczanie wiadomości i informacji każdego rodzaju, w formie dźwięku i obrazu, wypożyczanie urządzeń rekreacyjno-rozrywkowych, do zabaw, rozrywki, szkoleń, pokazów, team building, organizowanie podróży, wycieczek, turystyki, rezerwacji miejsc noclegowych, pokoi hotelowych, udzielanie informacji o podróżach i turystyce, pakowanie towarów, transport podróży, pasażerski, agencje turystyczne, przenoszenie, przewóz bagaży, pośrednictwo w transporcie, wypożyczanie samochodów, pojazdów, łodzi, statków, pilotaż, **40** obróbka materiałowa, usługi agencji poligraficzno-reklamowej, poligrafia, drukarnie, studio DTP, drukowanie, drukowanie litograficzne, offsetowe, wielofunkcyjne, druk sitowy, drukowanie rysunków, materiałów reklamowych, wykonywanie odbitek fotograficznych, wywoływanie filmów fotograficznych, introligatorstwo, laminowanie, drukowanie wzorców, obróbka taśm kinematograficznych, filmowych, skład fotograficzny, skład materiałów reklamowych, kompletowanie materiałów na zamówienie, informacja o obróbce materiałów, **41** nauczanie; kształcenie; rozrywka; usługi sportowe i kulturalne, organizowanie, obsługa i prowadzenie kursów korespondencyjnych, seminariów, kongresów, forum, konferencji, sympozjów, organizowanie konkursów, loterii, przyjęć i wystaw, zabaw, festynów, pikników, kształcenie praktyczne, mikro-wydawnictwa, publikowanie, edycja i dystrybucja książek, tekstów, gazet, periodyków i elektronicznych mediów, także obsługa publikacji elektronicznych on-line, publikacja książek elektronicznych i czasopism on-line, usługi publikacji elektronicznej, w tym publikacja tekstu i prac graficznych osób trzecich w formacie cd, dvd, on-line, rezerwacja miejsc na spektakle; telewizyjne, multimedialne, internetowe programy rozrywkowe, usługi reporterskie, **42** naukowe i techniczne usługi i badania oraz ich projektowanie; przemysłowa analiza i badanie usług; projektowanie, rozwój, powielanie i instalacje komputerowego, telekomunikacyjnego, teleinformatycznego sprzętu, urządzeń, systemów i oprogramowania; prace badawczo-rozwojowe dla osób trzecich, przetwarzanie danych, opracowywanie projektów technicznych, badania techniczne, ekspertyzy inżynierskie, testowanie materiałów, kontrola jakości, prace badawczo-rozwojowe w zakresie sprzętu komputerowego, telekomunikacyjnego, teleinformatycznego i oprogramowania, doradztwo w sprawach urządzeń komputerowych, te-

lekomunikacyjnych i teleinformatycznych, odpłatne udostępnianie serwisów informacyjnych lub baz danych, usługi portalu internetowego, projektowanie i opracowywanie portali internetowych, administrowanie portalami internetowymi, usługi dostępu do krajowych i międzynarodowych serwerów i portali internetowych, umożliwienie wielu użytkownikom dostępu do zbiorów informacji za pośrednictwem globalnej sieci informacyjnej, umożliwienie korzystania z software do pobierania informacji i analizy dużych objętościowo zasobów danych, odnośnie pobierania danych między sobą; udostępnianie software do tworzenia wykazów informacji i innych źródeł informacji; udostępnienie software do wyszukiwania informacji z wykazu informacji, banków danych lub tekstu, obrazu, grafiki, elektronicznych dokumentów, audiowizualnych informacji; udostępnianie dostępu do firmowych zbiorów informacji, usługi wyszukiwarki stron www, usługi dostępu do stron Web, pobieranie i wyszukiwanie informacji i danych z globalnej sieci komputerowej, **43** usługi zaopatrzenia w żywność i napoje; tymczasowe zakwaterowanie, usługi prowadzenia barów, kawiarni, restauracji, usługi hotelarskie, usługi zapewnienia miejsc noclegowych, udzielanie informacji i porad w zakresie usług gastronomicznych, działalności restauracji, kawiarni, barów i usług hoteli, usługi udzielania informacji o usługach gastronomicznych i hotelarskich, **44** usługi medyczne; usługi weterynaryjne; higiena i troska o urodę istot ludzkich lub zwierząt; usługi dla rolnictwa, ogrodnictwa i leśnictwa prowadzenie centrów medycznych, usługi w zakresie udzielania porad i orzeczeń lekarskich wszystkich specjalności, usługi w zakresie diagnostyki medycznej i laboratoryjnej, usługi w zakresie wykonywania zabiegów chirurgicznych, usługi w zakresie pielęgniarstwa opieki medycznej, ratownictwo medyczne, **45** prywatne i społeczne usługi świadczone w celu zaspokojenia potrzeb poszczególnych osób; usługi bezpieczeństwa dla ochrony mienia i osób, usługi prawne.

(111) **225908** (220) 2008 04 18 (210) 339860  
 (151) 2009 12 28 (441) 2008 07 21  
 (732) Farmaceutyczna Spółdzielnia Pracy GALENA, Wrocław, PL.  
 (540)

**Smart OMEGA**

Kolor znaku: turkusowy

(531) 26.11.1, 27.5.1, 29.1.3  
 (510), (511) **05** substancje dietetyczne do celów leczniczych, suplementy diety wzmacniające organizm podnoszące jego odporność i wzbogacające go w niezbędnie dla zdrowia i dobrego samopoczucia kwasy tłuszczowe OMEGA 3.

(111) **225909** (220) 2008 04 18 (210) 339861  
 (151) 2009 12 28 (441) 2008 07 21  
 (732) Farmaceutyczna Spółdzielnia Pracy GALENA, Wrocław, PL.  
 (540)

**Smart OMEGA Junior**

Kolor znaku: turkusowy, czerwony

(531) 26.11.1, 27.5.1, 29.1.12  
 (510), (511) **05** substancje dietetyczne do celów leczniczych, suplementy diety wzmacniające organizm podnoszące jego odporność i wzbogacające go w niezbędnie dla zdrowia i dobrego samopoczucia kwasy tłuszczowe OMEGA 3.

(111) **225910** (220) 2008 04 22 (210) 340031  
 (151) 2009 12 28 (441) 2008 08 04  
 (732) SUN PIZZA Michał Tuszyński, Trzcianna, PL.  
 (540)

**BIG CITY PIZZA**

Kolor znaku: czarny, niebieski, biały, czerwony, żółty  
 (531) 27.5.1, 29.1.15

(510), (511) **29** dania gotowe przygotowane w oparciu o mięsa, drób, ryby i owoce morza, gotowane i konserwowane warzywa i owoce, sery, paszteciki, **30** bułki, chleb, ciastka, ciasta przekładane mięsem, mięso w cieście, kukurydza prażona i popękana (popcorn), lody, potrawy na bazie mąki, słodczyce, galaretki owocowe, kanapki, gofry, majonezy, naleśniki, paszteciki, pizze, placki, sosy do mięsa, sosy pomidorowe, sosy sałatkowe, spaghetti, wyroby cukiernicze, **43** usługi w zakresie prowadzenia barów, pizzerii, restauracji i kawiarni, przygotowywanie dań i napojów na zamówienie oraz ich dostawa.

(111) **225911** (220) 2008 01 30 (210) 335881  
 (151) 2009 12 28 (441) 2008 05 12

(732) POLKOMTEL Spółka Akcyjna, Warszawa, PL.

(540) plus czasomilacz

(510), (511) **09** aparaty, przewody i słuchawki telefoniczne; automaty sprzedające i mechanizmy do urządzeń uruchamianych przez wrzucenie monety lub żetonu; kasy rejestrujące; komputery i sprzęt przetwarzający dane; magnetyczne nośniki danych; maszyny liczące, płyty (dyski) z nagraniami; urządzenia do gaszenia ognia; urządzenia do nagrywania, transmisji, reprodukcji danych, dźwięku lub obrazu; urządzenia i przyrządy naukowe, żeglarskie, geodezyjne, elektryczne, kinematograficzne, optyczne, wagowe, pomiarowe, sygnalizacyjne, kontrolne, do ratowania życia, do celów dydaktycznych, **35** usługi polegające na: rejestrowaniu, sporządzaniu odpisów, składzie, kompilacji, transkrypcji, systematyzacji pisemnych informacji (komunikatów) oraz rejestrowaniu a także wykorzystaniu lub kompilacji danych matematycznych lub statystycznych oraz zarządzaniu zbiorami informatycznymi, usługi w zakresie: badania rynku, organizacji wystaw lub targów handlowych, pośrednictwa w zawieraniu umów kupna-sprzedazy poprzez telefon i internet, informacja o działalności gospodarczej, handlu, reklamie, promocji, lokalizacji obiektów, agencje informacji handlowej, usługi w zakresie telefonicznego udzielania informacji o produktach, usługach i wydarzeniach gospodarczych i reklamowych, zgrupowanie na rzecz osób trzecich różnych towarów i usług (z branży telekomunikacyjnej, informatycznej, elektronicznej, rozrywkowej i informacyjnej) pozwalające nabywcy wygodnie oglądać lub zapoznać się z opisem usług oraz kupować te towary i usługi w szczególności: z katalogu różnych artykułów lub usług, za pośrednictwem usługi elektronicznej, na stronie internetowej oraz usługi pośrednictwa w powyższym zakresie, usługi w zakresie ustalania taryf i opłat, **36** usługi w zakresie: pośrednictwa w zawieraniu umów ubezpieczeniowych poprzez telefon i internet, sprawdzania stanu konta poprzez telefon i internet, **38** usługi w zakresie: udostępniania systemów przekazywania dźwięku i obrazu w łączności radiofonicznej, telegraficznej, telefonicznej, telefonii komórkowej, telefaksowej, w systemie cyfrowym, usługi w zakresie łączności: radiofonicznej, telegraficznej, telefonicznej, telefonii komórkowej i poprzez internet, telefaksowej, usługi w zakresie obsługi satelitów telekomunikacyjnych i przekazów satelitarnych, organizowania systemów transmisyjnych, przesyłania dźwięku, obrazu i sms-ów, usługi w zakresie: poczty elektronicznej, zleceń przywoławczych z zastosowaniem radia, telefonu lub innych środków komunikacji elektronicznej, usługi w zakresie prowadzenia: stacji radiowych, telewizyjnych oraz transmitowania dźwięku, obrazu i informacji pisemnych (komunikatów), usługi w zakresie zbierania i przekazywania aktualności informacyjnych z wykorzystaniem: multidmediów, urządzeń telekomunikacyjnych, usługi w zakresie wypożyczania telefonów, modemów i innych urządzeń telekomunikacyjnych, informacja o telekomunikacji, usługach telekomunikacyjnych, w tym elektronicznych i internetowych, przesyłanie informacji, gromadzenie i rozpowszechnianie wiadomości poprzez sieci komunikacyjne, w tym sieć telewizyjną, satelitarną i Internet, agencje informacyjne w zakresie wiadomości i aktualności, obsługa klientów przy wykorzystaniu sieci internet umożliwiająca tym klientom dostarczanie i otrzymywanie informacji, usługi telekomunikacyjne on-line polegające na umożliwieniu: zlecenia usług, świadczenia usług, zawierania umów, umów pośrednictwa, umów ubezpieczeniowych, umów kupna-sprzedazy, umów kredytowych, umów bankowych oraz otwierania rachunków bankowych, dokonywania operacji bankowych, dostępu do konta bankowego, wykonywania umów, elektroniczny serwis informacji typu on-line polegający na umożliwianiu elektronicznego przyjmowania i przekazywania informacji, **41** usługi w zakresie nauczania poprzez telefon, internet, radio i telewizję, informacja o nauczaniu, kształceniu, rozrywce, działalności sportowej i kulturalnej.

(111) **225912** (220) 2008 04 22 (210) 340032  
 (151) 2009 12 28 (441) 2008 08 04  
 (732) SUN PIZZA Michał Tuszyński, Trzciana, PL.  
 (540)



Kolor znaku: czerwony, biały, zielony

(531) 7.1.14, 27.5.1, 29.1.13  
 (510), (511) **29** dania gotowe przygotowane w oparciu o mięsa, drób, ryby i owoce morza, gotowane i konserwowane warzywa i owoce, sery, pasztet z wątróbki, **30** bułki, chleb, ciastka, ciasta przekładane mięsem, mięso w cieście, kukurydza prażona i popękana (popcorn), lody, potrawy na bazie mąki, słodczyce, galaretki owocowe, kanapki, gofry, majonezy, naleśniki, paszteciki, pizze, placki, sosy do mięsa, sosy pomidorowe, sosy sałatkowe, spaghetti, wyroby cukiernicze, **43** usługi w zakresie prowadzenia barów, pizzerii, restauracji i kawiarni, przygotowywanie dań i napojów na zamówienie oraz ich dostawa.

(111) **225913** (220) 2008 05 14 (210) 340912  
 (151) 2010 01 04 (441) 2008 08 18  
 (732) INNTEA Spółka z o.o., Stefanowo, PL.  
 (540) IRVING DAILY CLASSIC  
 (510), (511) **30** herbata, napoje na bazie herbaty.

(111) **225914** (220) 2008 05 14 (210) 340913  
 (151) 2010 01 04 (441) 2008 08 18  
 (732) INNTEA Spółka z o.o., Stefanowo, PL.  
 (540) IRVING TEA COCKTAILS  
 (510), (511) **30** herbata, napoje na bazie herbaty.

(111) **225915** (220) 2008 05 21 (210) 341224  
 (151) 2009 12 30 (441) 2008 09 01  
 (732) Anna Sybicka, Płońsk, PL.  
 (540) NOVASCONE PHARMACEUTICALS NAJWAŻNIEJSZE JEST ZDROWIE  
 (510), (511) **03** kosmetyki; mydła; kremy; pasty; dezodoranty; antyperspiranty; preparaty do kąpieli; preparaty do golenia; preparaty do pielęgnacji jamy ustnej; środki do czyszczenia zębów; preparaty do pielęgnacji włosów; szampony; preparaty do opalania; preparaty do odchudzania; maseczki kosmetyczne; perfumy; środki perfumeryjne; olejki eteryczne; chusteczki nasączone płynami kosmetycznymi; depilatory; przybory toaletowe i kosmetyczne; środki sanitarne; środki czyszczące, **05** produkty farmaceutyczne; produkty lecznicze; witaminy; minerały; mineralne dodatki do żywności; mineralne wody do celów leczniczych; preparaty wspomagające leczenie i wzmacniające organizm; suplementy diety do celów leczniczych; dietetyczne środki spożywcze do celów leczniczych; substancje dietetyczne do celów leczniczych; preparaty ziołowe; zioła lecznicze; napary lecznicze; herbatki lecznicze; produkty biobójcze; produkty biologiczne do celów medycznych; szczepionki; surowice; produkty krwiopochodne; produkty biotechnologiczne do celów medycznych; materiały do leczenia zębów; żywność dla niemowląt; plastry; materiały opatrunkowe; środki sanitarne do celów medycznych; środki odkażające; produkty weterynaryjne; środki do zwalczania robactwa; fungicydy; herbicydy; produkty chemiczne przeznaczone dla nauk medycznych; preparaty diagnostyczne do celów medycznych, **32** napoje; napoje bezalkoholowe, napoje funkcjonalne, napoje izotoniczne, napoje owocowe, napoje instant, soki, soki owocowe, soki wieloowocowe, soki warzywne, soki przecierowe, syropy, nektary, wody gazowane, wody niegazowane, wody mineralne.

(111) **225916** (220) 2008 05 26 (210) 341332  
 (151) 2009 12 29 (441) 2008 09 01  
 (732) A 11 GALERIA HANDLOWA Spółka z ograniczoną odpowiedzialnością, Złotniki, PL.  
 (540)



Kolor znaku: czerwony, czarny, żółty

(531) 24.1.5, 24.1.15, 27.5.1, 29.1.13  
 (510), (511) **35** usługi w zakresie reklamy, zarządzanie w działalności handlowej, administrowanie działalności handlowej, **36** usługi finansowe.

(111) **225917** (220) 2008 06 11 (210) 342014  
 (151) 2009 12 30 (441) 2008 09 15  
 (732) Firma „KOLTER” Mirosław Klekot, Częstochowa, PL.  
 (540)



Kolor znaku: czarny, zielony, biały

(531) 24.1.3, 27.5.1, 29.1.13  
 (510), (511) **08** bagnety, broń biała, kastety, maczety, noże, noże myśliwskie, ostrza broni, pałki, pałki policyjne, szable, sztylety, toporki, siekierki, **13** amunicja; futerały na broń; tłumiki do broni, broń ochronna na bazie gazu łzawiącego; gaz łzawiący, broń palna, amunicja do broni palnej, celowniki do broni palnej, urządzenia do celowania w broni palnej inne niż lunety celownicze; wyciory i zamki do broni; broń palna myśliwska; broń palna sportowa; celowniki do broni palnej inne niż lunetowe; karabiny, karabiny pneumatyczne, kolby karabinowe z drewna; dynamit; kapiszony; spłonki błyskowe inne niż zabawki; karabiny, lufy i łoża karabinowe, karabiny maszynowe; lusterka celownicze do strzelb; przyrządy do ładowania naboju; łuski naboju; materiały wybuchowe, śrut ołowiany dla myślistwa; naboje; pasy naramienne do broni również z nabojami; ognie sztuczne; petardy; wyroby pirotechniczne; pistolety, pistolety pneumatyczne; pociski; rogi na proch, proch strzelniczy; rewolwery; substancje samozapalne; spłonki zapłonowe; kurki do strzelb; zabezpieczenia spustu w strzelbach, strzelby; rakiety sygnalizacyjne; wybuchowe sygnały ostrzegawcze, **28** kapiszony do pistoletów zabawkowych, kapiszony wybuchowe zabawkowe; łuki do strzelania, broń do paintball, gwizdki myśliwskie; pistolety-zabawki; pistolety do paintballa, rzutki strzelnicze, tarcze strzelnicze; wabiki dla myślistwa i rybołówstwa.

(111) **225918** (220) 2008 06 11 (210) 342040  
 (151) 2009 12 28 (441) 2008 09 15  
 (732) Anna Bistoń, Kraków, PL.  
 (540) NOWNA PROWINCJA

(510), (511) **41** organizowanie i prowadzenie balów, przyjęć i koncertów, organizowanie wystaw z dziedziny kultury i edukacji, wynajmowanie sal na bale i koncerty, **43** usługi hotelowe, w tym usługi w zakresie rezerwacji hotelowej, usługi w zakresie kawiarni, restauracji, usługi w zakresie barów szybkiej obsługi, usługi w zakresie prowadzenia kantin, klubów nocnych, zaopatrywania w żywność (catering), wypożyczanie krzeseł, stołów, bielizny stołowej i szklanej zastawy stołowej, wynajmowanie sal na posiedzenia i konferencje.

(111) **225919** (220) 2008 06 11 (210) 342041  
 (151) 2009 12 28 (441) 2008 09 15

(732) Anna Bistróń, Kraków, PL.

(540) PROWINCJONALNA

(510), (511) **41** organizowanie i prowadzenie balów, przyjęć i koncertów, organizowanie wystaw z dziedziny kultury i edukacji, wynajmowanie sal na bale i koncerty, **43** usługi hotelowe, w tym usługi w zakresie rezerwacji hotelowej, usługi w zakresie kawiarni, restauracji, usługi w zakresie barów szybkiej obsługi, usługi w zakresie prowadzenia kantyn, klubów nocnych, zaopatrywania w żywność (catering), wypożyczanie krzeseł, stołów, bielizny stołowej i szklanej zastawy stołowej, wynajmowanie sal na posiedzenia i konferencje.

(111) **225920** (220) 2008 06 11 (210) 342042

(151) 2009 12 28 (441) 2008 09 15

(732) Anna Bistróń, Kraków, PL.

(540) PROWINCJA

(510), (511) **41** organizowanie i prowadzenie balów, przyjęć i koncertów, organizowanie wystaw z dziedziny kultury i edukacji, wynajmowanie sal na bale i koncerty, **43** usługi hotelowe, w tym usługi w zakresie rezerwacji hotelowej, usługi w zakresie kawiarni, restauracji, usługi w zakresie barów szybkiej obsługi, usługi w zakresie prowadzenia kantyn, klubów nocnych, zaopatrywania w żywność (catering), wypożyczanie krzeseł, stołów, bielizny stołowej i szklanej zastawy stołowej, wynajmowanie sal na posiedzenia i konferencje.

(111) **225921** (220) 2008 06 24 (210) 342635

(151) 2009 12 29 (441) 2008 09 29

(732) Studex Corporation, Gardena, US.

(540)



Kolor znaku: szary, zielony

(531) 24.13.1, 27.5.1, 29.1.12

(510), (511) **08** aparaty ręczne do przekłuwania uszu i ciała, narzędzia ręczne wspomagające proces przekłuwania uszu i ciała, **10** chirurgiczne aparaty i instrumenty do wykonywania nakłuć uszu, chirurgiczne aparaty i instrumenty do wykonywania nakłuć ciała, **14** wyroby jubilerskie mianowicie biżuteria do uszu, wyroby jubilerskie mianowicie biżuteria do ciała, biżuteria do uszu służąca do pierwszego przekłucia uszu, biżuteria do ciała służąca do pierwszego przekłucia ciała.

(111) **225922** (220) 2008 06 24 (210) 342641

(151) 2009 12 30 (441) 2008 09 29

(732) Anna Sybicka, Płońsk, PL.

(540) SPAZMAX

(510), (511) **03** kosmetyki, mydła, kremy, pasty, dezodoranty, antyperspiranty, preparaty do kąpieli, preparaty do golenia, preparaty do pielęgnacji jamy ustnej, środki do czyszczenia zębów, preparaty do pielęgnacji włosów, szampony, preparaty do opalania, preparaty do odchudzania, maseczki kosmetyczne, perfumy; środki perfumeryjne; olejki eteryczne; depilatory, przybory toaletowe i kosmetyczne, środki sanitarne, środki czyszczące, **05** produkty farmaceutyczne, produkty lecznicze, witaminy, minerały do celów leczniczych, mineralne dodatki do żywności do celów leczniczych, mineralne wody do celów leczniczych, parafarmaceutyki do celów leczniczych, suplementy diety do celów leczniczych, dietetyczne środki spożywcze do celów leczniczych, substancje dietetyczne do celów leczniczych, preparaty ziołowe do celów leczniczych, zioła lecznicze, napary lecznicze, herbatki lecznicze, produkty biobójcze, produkty biologiczne do celów leczniczych, szczepionki, surowice, produkty krwiopochodne, produkty biotechnologiczne do celów leczniczych, wyroby medyczne, materiały do leczenia zębów, żywność dla niemowląt, plastry, materiały opatrunkowe, środki sanitarne do celów medycznych, środki odkażające, produkty weterynaryjne, środki do zwalczania robactwa, fungicydy, herbicydy, produkty chemiczne przeznaczone dla nauk medycznych, preparaty diagnostyczne do celów medycznych, chusteczki nasączone płynami farmaceutycznymi, **29** napoje, napoje bezalkoholowe, napoje funkcjonalne, napoje izotoniczne, napoje owocowe, napoje instant, soki, soki owocowe, soki wieloowocowe, soki warzywne, soki przecierowe, syropy, nektary, wody gazowane, wody niegazowane, wody mineralne.

(111) **225923** (220) 2008 07 09 (210) 343325

(151) 2010 02 16 (441) 2008 10 13

(732) „LABORATORY & CO” Spółka z ograniczoną odpowiedzialnością, Warszawa, PL.

(540) LABORATORY & CO

(510), (511) **35** usługi w zakresie badania opinii publicznej, badania w dziedzinie działalności gospodarczej i badanie rynku, doradztwo w zakresie prowadzenia działalności gospodarczej, sporządzanie ekspertyz w działalności gospodarczej, usługi w zakresie doboru personelu za pomocą metod psychotechnicznych oraz doradztwo w zakresie zarządzania personalnego, usługi w zakresie pozyskiwania danych do komputerowych baz danych, usługi w zakresie systematyzacji danych komputerowych baz danych, usługi w zakresie komputerowego zarządzania plikami, organizowanie targów w celach handlowych lub reklamowych, usługi reklamowe w zakresie: reklamy osób trzecich, prowadzenia agencji reklamowych, produkcji reklam, dystrybucji materiałów reklamowych, uaktualniania materiału reklamowego, prowadzenia kampanii reklamowych, reklamy prasowe, radiowe, telewizyjne oraz w Internecie, usługi w zakresie sporządzania informacji i zestawień statystycznych, **41** usługi w zakresie publikowania książek, publikowania tekstów innych niż teksty reklamowe, usługi edukacyjne w zakresie psychologii, reklamy, marketingu, badań konsumenckich, metodologii badań psychologicznych, metodologii badań konsumenckich, metodologii badań marketingowych, usługi w zakresie informacji o edukacji, organizowanie i obsługa konferencji, kongresów, seminariów, sympozjów, zjazdów w zakresie psychologii, reklamy, marketingu, badań konsumenckich, metodologii badań psychologicznych, metodologii badań konsumenckich, metodologii badań marketingowych, nauczanie w zakresie psychologii, reklamy, marketingu, badań konsumenckich, metodologii badań psychologicznych, metodologii badań konsumenckich, metodologii badań marketingowych, organizowanie konkursów edukacyjnych lub rozrywkowych, usługi w zakresie publikacji elektronicznej on-line książek i periodyków, w szczególności publikacja w Internecie oraz na elektronicznych nośnikach danych, **42** wypożyczanie oprogramowania komputerowego, usługi w zakresie prac badawczo-rozwojowych dla osób trzecich, badań biologicznych, chemicznych oraz z zakresu fizyki.

(111) **225924** (220) 2008 07 09 (210) 343327

(151) 2010 02 16 (441) 2008 10 13

(732) „LABORATORY & CO” Spółka z ograniczoną odpowiedzialnością, Warszawa, PL.

(540)



Kolor znaku: fioletowy, biały

(531) 26.4.2, 27.5.1, 29.1.12

(510), (511) **35** usługi w zakresie badania opinii publicznej, badania w dziedzinie działalności gospodarczej i badanie rynku, doradztwo w zakresie prowadzenia działalności gospodarczej, sporządzanie ekspertyz w działalności gospodarczej, usługi w zakresie doboru personelu za pomocą metod psychotechnicznych oraz doradztwo w zakresie zarządzania personalnego, usługi w zakresie pozyskiwania danych do komputerowych baz danych, usługi w zakresie systematyzacji danych komputerowych baz danych, usługi w zakresie komputerowego zarządzania plikami, organizowanie targów w celach handlowych lub reklamowych, usługi reklamowe w zakresie: reklamy osób trzecich, prowadzenia agencji reklamowych, produkcji reklam, dystrybucji materiałów reklamowych, uaktualniania materiału reklamowego, prowadzenia kampanii reklamowych, reklamy prasowe, radiowe, telewizyjne oraz w Internecie, usługi w zakresie sporządzania informacji i zestawień statystycznych, **41** usługi w zakresie publikowania książek, publikowania tekstów innych niż teksty reklamowe, usługi edukacyjne w zakresie psychologii, reklamy, marketingu, badań konsumenckich, metodologii badań psychologicz-



nych, metodologii badań konsumenckich, metodologii badań marketingowych, usługi w zakresie informacji o edukacji, organizowanie i obsługa konferencji, kongresów, seminariów, sympozjów, zjazdów w zakresie psychologii, reklamy, marketingu, badań konsumenckich, metodologii badań psychologicznych, metodologii badań konsumenckich, metodologii badań marketingowych, nauczanie w zakresie psychologii, reklamy, marketingu, badań konsumenckich, metodologii badań psychologicznych, metodologii badań konsumenckich, metodologii badań marketingowych, organizowanie konkursów edukacyjnych lub rozrywkowych, usługi w zakresie publikacji elektronicznej on-line książek i periodyków, w szczególności publikacja w Internecie oraz na elektronicznych nośnikach danych, **42** wypożyczanie oprogramowania komputerowego, usługi w zakresie prac badawczo-rozwojowych dla osób trzecich, badań biologicznych, chemicznych oraz z zakresu fizyki.

(111) **225925** (220) 2008 07 14 (210) 343543  
 (151) 2009 12 28 (441) 2008 10 27  
 (732) ELMEDICA Spółka Lekarska S.Stec i Partnerzy Sp. p., Kielce, PL.  
 (540)



Kolor znaku: seledynowy i jego odcienie

(531) 2.9.1, 29.1.3

(510), (511) **44** kardiologia i elektroterapia chorób serca, klinika medyczna.

(111) **225926** (220) 2008 07 19 (210) 343804  
 (151) 2009 12 29 (441) 2008 10 27  
 (732) POLKOMTEL Spółka Akcyjna, Warszawa, PL.  
 (540) plus kontaktoutwalacz

(510), (511) **09** aparaty, przewody i słuchawki telefoniczne; automaty sprzedające i mechanizmy do urządzeń uruchamianych przez wrzucenie monety lub żetonu; kasy rejestrujące; komputery i sprzęt przetwarzający dane; magnetyczne nośniki danych; maszyny liczące, płyty (dyski) z nagraniami; urządzenia do gaszenia ognia; urządzenia do nagrywania, transmisji, reprodukcji danych, dźwięku lub obrazu; urządzenia i przyrządy naukowe, żeglarskie, geodezyjne, elektryczne, kinematograficzne, optyczne, wagowe, pomiarowe, sygnalizacyjne, kontrolne, do ratowania życia, do celów dydaktycznych, **35** usługi polegające na: rejestrowaniu, sporządzaniu odpisów, składzie, kompilacji, transmisji, transkrypcji, systematyzacji pisemnych informacji (komunikatów) oraz rejestrowaniu a także wykorzystaniu lub kompilacji danych matematycznych lub statystycznych oraz zarządzaniu zbiorami informatycznymi; usługi w zakresie: reklamy, działalności informacyjnej, badania rynku, telefonicznego udzielania informacji, organizacji wystaw lub targów handlowych, pośrednictwa w zawieraniu umów kupna-sprzedaży poprzez telefon i Internet, obsługa klientów przy wykorzystaniu sieci Internet, usługi telekomunikacyjne on-line polegające na umożliwieniu: zlecenia usług, świadczenia usług, zawierania umów, umów pośrednictwa, umów ubezpieczeniowych, umów kupna-sprzedaży, umów kredytowych, umów bankowych oraz otwierania rachunków bankowych, dokonywania operacji bankowych, dostępu do konta bankowego, wykonywania umów; zgrupowanie na rzecz osób trzecich różnych towarów i usług pozwalające nabywcy wygodnie oglądać lub zapoznać się z opisem usług oraz kupować te towary i usługi, w szczególności: z katalogu różnych artykułów lub usług, za pośrednictwem usługi elektronicznej, na stronie internetowej oraz usługi pośrednictwa w powyższym zakresie, **36** usługi w zakresie: pośrednictwa w zawieraniu umów ubezpieczeniowych poprzez telefon i Internet, sprawdzania stanu konta poprzez telefon i Internet, **38** usługi telekomunikacyjne; usługi w zakresie: rozpowszechniania systemów przekazywania dźwięku i obrazu w łączności radiofonicznej, telegraficznej, telefonicznej, telefonii komórkowej, telefaksowej, w systemie cyfrowym; usługi w zakresie łączności: radiofonicznej, telegraficznej, telefonicznej, telefonii komórkowej i poprzez Internet, telefaksowej, ustalania taryf i opłat, obsługi satelitów i przekazów satelitarnych, organizowania systemów transmisyjnych, przesyłania dźwięku, obrazu i sms-ów; usługi w zakresie: poczty elektronicznej, zleceń przywoławczych z zastosowaniem radia, telefonu lub innych środków komunikacji

i opłat, obsługi satelitów i przekazów satelitarnych, organizowania systemów transmisyjnych, przesyłania dźwięku, obrazu i sms-ów; usługi w zakresie: poczty elektronicznej, zleceń przywoławczych z zastosowaniem radia, telefonu lub innych środków komunikacji elektronicznej; usługi w zakresie prowadzenia: stacji radiowych, telewizyjnych oraz transmitowania dźwięku i obrazu; usługi w zakresie zbierania i przekazywania aktualności informacyjnych z wykorzystaniem: multimediów, urządzeń telekomunikacyjnych; usługi w zakresie wypożyczania telefonów, modemów i innych urządzeń telekomunikacyjnych; obsługa klientów przy wykorzystaniu sieci Internet; elektroniczny serwis informacji typu on-line polegający na tworzeniu, prowadzeniu baz danych i udostępnianiu informacji z możliwością elektronicznego przyjmowania i przekazywania wiadomości, **41** usługi w zakresie nauczania poprzez telefon, Internet, radio i telewizję.

(111) **225927** (220) 2008 07 19 (210) 343805  
 (151) 2009 12 29 (441) 2008 10 27  
 (732) POLKOMTEL Spółka Akcyjna, Warszawa, PL.

(540) mobilny e-podpis

(510), (511) **09** aparaty, przewody i słuchawki telefoniczne; automaty sprzedające i mechanizmy do urządzeń uruchamianych przez wrzucenie monety lub żetonu; kasy rejestrujące; komputery i sprzęt przetwarzający dane; nośniki danych, w tym magnetyczne; maszyny liczące, płyty (dyski) z nagraniami; modemy komputerowe, modemy komputerowe w standardzie PCMCIA, modemy komputerowe zewnętrzne USB, karty modemowe, karty PC, urządzenia i części urządzeń służących do bezprzewodowego dostępu do sieci komputerowych, w tym Internetu; urządzenia i elementy urządzeń do składania lub weryfikacji podpisu elektronicznego, urządzenia telekomunikacyjne do składania lub weryfikacji podpisu elektronicznego, urządzenia do transmisji danych, urządzenia do transmisji danych umożliwiające składanie lub weryfikację podpisu elektronicznego, karty pamięci z obszarem PKI, karty SIM z obszarem PKI, karty SIM służące do składania podpisu elektronicznego; oprogramowanie, oprogramowanie służące do składania lub weryfikacji podpisów elektronicznych, oprogramowanie kryptograficzne; urządzenia do gaszenia ognia; urządzenia do nagrywania, transmisji, reprodukcji danych, dźwięku lub obrazu; urządzenia i przyrządy naukowe, żeglarskie, geodezyjne, elektryczne, kinematograficzne, optyczne, wagowe, pomiarowe, sygnalizacyjne, kontrolne, do ratowania życia, do celów dydaktycznych, **35** usługi polegające na: rejestrowaniu, sporządzaniu odpisów, składzie, kompilacji, transmisji, transkrypcji, systematyzacji pisemnych informacji (komunikatów) oraz rejestrowaniu a także wykorzystaniu lub kompilacji danych matematycznych lub statystycznych oraz zarządzaniu zbiorami informatycznymi; usługi w zakresie: reklamy, działalności informacyjnej, badania rynku, telefonicznego udzielania informacji, organizacji wystaw lub targów handlowych, pośrednictwa w zawieraniu umów kupna-sprzedaży poprzez telefon i Internet obsługa klientów przy wykorzystaniu sieci Internet, usługi telekomunikacyjne on-line polegające na umożliwieniu: zlecenia usług, świadczenia usług, zawierania umów, umów pośrednictwa, umów ubezpieczeniowych, umów kupna-sprzedaży, umów kredytowych, umów bankowych oraz otwierania rachunków bankowych, dokonywania operacji bankowych, dostępu do konta bankowego, wykonywania umów; zgrupowanie na rzecz osób trzecich różnych towarów i usług pozwalające nabywcy wygodnie oglądać lub zapoznać się z opisem usług oraz kupować te towary i usługi, w szczególności: z katalogu różnych artykułów lub usług, za pośrednictwem usługi elektronicznej, na stronie internetowej oraz usługi pośrednictwa w powyższym zakresie; informacja o powyższych usługach, **36** usługi w zakresie: pośrednictwa w zawieraniu umów ubezpieczeniowych poprzez telefon i Internet, sprawdzania stanu konta poprzez telefon i Internet; informacja o powyższych usługach, **38** usługi telekomunikacyjne; usługi w zakresie: rozpowszechniania systemów przekazywania dźwięku i obrazu w łączności radiofonicznej, telegraficznej, telefonicznej, telefonii komórkowej, telefaksowej, w systemie cyfrowym; usługi w zakresie łączności: radiofonicznej, telegraficznej, telefonicznej, telefonii komórkowej i poprzez Internet, telefaksowej, ustalania taryf i opłat, obsługi satelitów i przekazów satelitarnych, organizowania systemów transmisyjnych, przesyłania dźwięku, obrazu i sms-ów; usługi w zakresie: poczty elektronicznej, zleceń przywoławczych z zastosowaniem radia, telefonu lub innych środków komunikacji

elektronicznej; usługi w zakresie prowadzenia: stacji radiowych, telewizyjnych oraz transmitowania dźwięku i obrazu; usługi w zakresie zbierania i przekazywania aktualności informacyjnych z wykorzystaniem: multimediiów, urządzeń telekomunikacyjnych; usługi w zakresie wypożyczania telefonów, modemów i innych urządzeń telekomunikacyjnych; usługi w zakresie składania i weryfikacji podpisu elektronicznego; usługi certyfikacyjne polegające na wytwarzaniu, wydawaniu, utrzymywaniu, weryfikowaniu, zawieszaniu i unieważnianiu certyfikatów dla podpisu elektronicznego; obsługa klientów przy wykorzystaniu sieci Internet; elektroniczny serwis informacji typu on-line polegający na tworzeniu, prowadzeniu baz danych i udostępnianiu informacji z możliwością elektronicznego przyjmowania i przekazywania wiadomości; usługi umożliwiające komunikację pomiędzy użytkownikiem a siecią komputerową, w tym Internet, usługi w zakresie dostępu do sieci komputerowych, w szczególności Internetu, w tym w sposób mobilny i bezprzewodowy, usługi w zakresie bezprzewodowego dostępu do sieci komputerowych, w tym Internetu; informacja o powyższych usługach, **41** usługi w zakresie nauczania poprzez telefon, Internet, radio i telewizję; usługi szkoleniowe; informacja o powyższych usługach.

(111) **225928** (220) 2008 07 19 (210) 343806  
 (151) 2009 12 29 (441) 2008 10 27  
 (732) POLKOMTEL Spółka Akcyjna, Warszawa, PL.  
 (540) mobilny epodpis

(510), (511) **09** aparaty, przewody i słuchawki telefoniczne; automaty sprzedające i mechanizmy do urządzeń uruchamianych przez wrzucenie monety lub żetonu; kasy rejestrujące; komputery i sprzęt przetwarzający dane; nośniki danych, w tym magnetyczne; maszyny liczące, płyty (dyski) z nagraniami; modemy komputerowe, modemy komputerowe w standardzie PCMCIA, modemy komputerowe zewnętrzne USB, karty modemowe, karty PC, urządzenia i części urządzeń służących do bezprzewodowego dostępu do sieci komputerowych, w tym Internetu; urządzenia i elementy urządzeń do składania lub weryfikacji podpisu elektronicznego, urządzenia telekomunikacyjne, urządzenia telekomunikacyjne do składania lub weryfikacji podpisu elektronicznego, urządzenia do transmisji danych, urządzenia do transmisji danych umożliwiające składanie lub weryfikację podpisu elektronicznego, karty pamięci z obszarem PKI, karty SIM z obszarem PKI, karty SIM służące do składania podpisu elektronicznego; oprogramowanie, oprogramowanie służące do składania lub weryfikacji podpisów elektronicznych, oprogramowanie kryptograficzne; urządzenia do gaszenia ognia; urządzenia do nagrywania, transmisji, reprodukcji danych, dźwięku lub obrazu; urządzenia i przyrządy naukowe, żeglarskie, geodezyjne, elektryczne, kinematograficzne, optyczne, wagowe, pomiarowe, sygnalizacyjne, kontrolne, do ratowania życia, do celów dydaktycznych, **35** usługi polegające na: rejestrowaniu, sporządzaniu odpisów, składzie, kompilacji, transmisji, transkrypcji, systematyzacji pisemnych informacji (komunikatów) oraz rejestrowaniu a także wykorzystaniu lub kompilacji danych matematycznych lub statystycznych oraz zarządzaniu zbiorami informatycznymi; usługi w zakresie: reklamy, działalności informacyjnej, badania rynku, telefonicznego udzielania informacji, organizacji wystaw lub targów handlowych, pośrednictwa w zawieraniu umów kupna-sprzedaży poprzez telefon i Internet obsługi klientów przy wykorzystaniu sieci Internet, usługi telekomunikacyjne on-line polegające na umożliwieniu: zlecenia usług, świadczenia usług, zawierania umów, umów pośrednictwa, umów ubezpieczeniowych, umów kupna-sprzedaży, umów kredytowych, umów bankowych oraz otwierania rachunków bankowych, dokonywania operacji bankowych, dostępu do konta bankowego, wykonywania umów; zgrupowanie na rzecz osób trzecich różnych towarów i usług pozwalające nabywcy wygodnie oglądać lub zapoznać się z opisem usług oraz kupować te towary i usługi, w szczególności: z katalogu różnych artykułów lub usług, za pośrednictwem usługi elektronicznej, na stronie internetowej oraz usługi pośrednictwa w powyższym zakresie; informacja o powyższych usługach, **36** usługi w zakresie: pośrednictwa w zawieraniu umów ubezpieczeniowych poprzez telefon i Internet, sprawdzania stanu konta poprzez telefon i Internet; informacja o powyższych usługach, **38** usługi telekomunikacyjne; usługi w zakresie: rozpowszechniania systemów przekazywania dźwięku i obrazu w łączności radiofonicznej, telegraficznej, telefonicznej, telefonii komórkowej, telefaksowej, w systemie cyfrowym; usługi w zakresie łączności: radiofonicznej, telegraficznej, telefonicz-

nej, telefonii komórkowej i poprzez Internet, telefaksowej, ustalania taryf i opłat, obsługi satelitów i przekazów satelitarnych, organizowania systemów transmisyjnych, przesyłania dźwięku, obrazu i sms-ów; usługi w zakresie: poczty elektronicznej, zleceń przywoławczych z zastosowaniem radia, telefonu lub innych środków komunikacji elektronicznej; usługi w zakresie prowadzenia: stacji radiowych, telewizyjnych oraz transmitowania dźwięku i obrazu; usługi w zakresie zbierania i przekazywania aktualności informacyjnych z wykorzystaniem: multimediiów, urządzeń telekomunikacyjnych; usługi w zakresie wypożyczania telefonów, modemów i innych urządzeń telekomunikacyjnych; usługi w zakresie składania i weryfikacji podpisu elektronicznego; usługi certyfikacyjne polegające na wytwarzaniu, wydawaniu, utrzymywaniu, weryfikowaniu, zawieszaniu i unieważnianiu certyfikatów dla podpisu elektronicznego; obsługa klientów przy wykorzystaniu sieci Internet; elektroniczny serwis informacji typu on-line polegający na tworzeniu, prowadzeniu baz danych i udostępnianiu informacji z możliwością elektronicznego przyjmowania i przekazywania wiadomości; usługi umożliwiające komunikację pomiędzy użytkownikiem a siecią komputerową, w tym Internet, usługi w zakresie dostępu do sieci komputerowych, w szczególności Internetu, w tym w sposób mobilny i bezprzewodowy, usługi w zakresie bezprzewodowego dostępu do sieci komputerowych, w tym Internetu; informacja o powyższych usługach, **41** usługi w zakresie nauczania poprzez telefon, Internet, radio i telewizję; usługi szkoleniowe; informacja o powyższych usługach.

(111) **225929** (220) 2008 07 19 (210) 343807  
 (151) 2009 12 29 (441) 2008 10 27  
 (732) POLKOMTEL Spółka Akcyjna, Warszawa, PL.  
 (540) plus mobilny epodpis

(510), (511) **09** aparaty, przewody i słuchawki telefoniczne; automaty sprzedające i mechanizmy do urządzeń uruchamianych przez wrzucenie monety lub żetonu; kasy rejestrujące; komputery i sprzęt przetwarzający dane; nośniki danych, w tym magnetyczne; maszyny liczące, płyty (dyski) z nagraniami; modemy komputerowe, modemy komputerowe w standardzie PCMCIA, modemy komputerowe zewnętrzne USB, karty modemowe, karty PC, urządzenia i części urządzeń służących do bezprzewodowego dostępu do sieci komputerowych, w tym Internetu; urządzenia i elementy urządzeń do składania lub weryfikacji podpisu elektronicznego, urządzenia telekomunikacyjne, urządzenia telekomunikacyjne do składania lub weryfikacji podpisu elektronicznego, urządzenia do transmisji danych, urządzenia do transmisji danych umożliwiające składanie lub weryfikację podpisu elektronicznego, karty pamięci z obszarem PKI, karty SIM z obszarem PKI, karty SIM służące do składania podpisu elektronicznego; oprogramowanie, oprogramowanie służące do składania lub weryfikacji podpisów elektronicznych, oprogramowanie kryptograficzne; urządzenia do gaszenia ognia; urządzenia do nagrywania, transmisji, reprodukcji danych, dźwięku lub obrazu; urządzenia i przyrządy naukowe, żeglarskie, geodezyjne, elektryczne, kinematograficzne, optyczne, wagowe, pomiarowe, sygnalizacyjne, kontrolne, do ratowania życia, do celów dydaktycznych, **35** usługi polegające na: rejestrowaniu, sporządzaniu odpisów, składzie, kompilacji, transmisji, transkrypcji, systematyzacji pisemnych informacji (komunikatów) oraz rejestrowaniu a także wykorzystaniu lub kompilacji danych matematycznych lub statystycznych oraz zarządzaniu zbiorami informatycznymi; usługi w zakresie: reklamy, działalności informacyjnej, badania rynku, telefonicznego udzielania informacji, organizacji wystaw lub targów handlowych, pośrednictwa w zawieraniu umów kupna-sprzedaży poprzez telefon i Internet, obsługa klientów przy wykorzystaniu sieci Internet, usługi telekomunikacyjne on-line polegające na umożliwieniu: zlecenia usług, świadczenia usług, zawierania umów, umów pośrednictwa, umów ubezpieczeniowych, umów kupna-sprzedaży, umów kredytowych, umów bankowych oraz otwierania rachunków bankowych, dokonywania operacji bankowych, dostępu do konta bankowego, wykonywania umów; zgrupowanie na rzecz osób trzecich różnych towarów i usług pozwalające nabywcy wygodnie oglądać lub zapoznać się z opisem usług oraz kupować te towary i usługi, w szczególności: z katalogu różnych artykułów lub usług, za pośrednictwem usługi elektronicznej, na stronie internetowej oraz usługi pośrednictwa w powyższym zakresie; informacji o powyższych usługach, **36** usługi w zakresie: pośrednictwa w zawieraniu umów ubezpieczeniowych poprzez telefon i Internet, sprawdzania stanu konta poprzez telefon i Internet;

informacja o powyższych usługach, **38** usługi telekomunikacyjne; usługi w zakresie: rozpowszechniania systemów przekazywania dźwięku i obrazu w łączności radiofonicznej, telegraficznej, telefonicznej, telefonii komórkowej, telefaksowej, w systemie cyfrowym; usługi w zakresie łączności: radiofonicznej, telegraficznej, telefonicznej, telefonii komórkowej i poprzez Internet, telefaksowej, ustalania taryf i opłat, obsługi satelitów i przekazów satelitarnych, organizowania systemów transmisyjnych, przesyłania dźwięku, obrazu i sms-ów; usługi w zakresie: poczty elektronicznej, zleceń przywoławczych z zastosowaniem radia, telefonu lub innych środków komunikacji elektronicznej; usługi w zakresie prowadzenia: stacji radiowych, telewizyjnych oraz transmitowania dźwięku i obrazu; usługi w zakresie zbierania i przekazywania aktualności informacyjnych z wykorzystaniem: multimediiów, urządzeń telekomunikacyjnych; usługi w zakresie wypożyczania telefonów, modemów i innych urządzeń telekomunikacyjnych; usługi w zakresie składania i weryfikacji podpisu elektronicznego; usługi certyfikacyjne polegające na wytwarzaniu, wydawaniu, utrzymywaniu, weryfikowaniu, zawieszaniu i unieważnianiu certyfikatów dla podpisu elektronicznego; obsługa klientów przy wykorzystaniu sieci Internet; elektroniczny serwis informacji typu on-line polegający na tworzeniu, prowadzeniu baz danych i udostępnianiu informacji z możliwością elektronicznego przyjmowania i przekazywania wiadomości; usługi umożliwiające komunikację pomiędzy użytkownikiem a siecią komputerową, w tym Internet, usługi w zakresie dostępu do sieci komputerowych, w szczególności Internetu, w tym w sposób mobilny i bezprzewodowy, usługi w zakresie bezprzewodowego dostępu do sieci komputerowych, w tym Internetu; informacja o powyższych usługach, **41** usługi w zakresie nauczania poprzez telefon, Internet, radio i telewizję; usługi szkoleniowe; informacja o powyższych usługach.

(111) **225930** (220) 2008 07 19 (210) 343808  
 (151) 2009 12 29 (441) 2008 10 27  
 (732) POLKOMTEL Spółka Akcyjna, Warszawa, PL.  
 (540) plus mobilny e-podpis

(510), (511) **09** aparaty, przewody i słuchawki telefoniczne; automaty sprzedające i mechanizmy do urządzeń uruchamianych przez wrzucenie monety lub żetonu; kasy rejestrujące; komputery i sprzęt przetwarzający dane; nośniki danych, w tym magnetyczne; maszyny liczące, płyty (dyski) z nagraniami; modemy komputerowe, modemy komputerowe w standardzie PCMCIA, modemy komputerowe zewnętrzne USB, karty modemowe, karty PC, urządzenia i części urządzeń służących do bezprzewodowego dostępu do sieci komputerowych, w tym Internetu; urządzenia i elementy urządzeń do składania lub weryfikacji podpisu elektronicznego, urządzenia telekomunikacyjne, urządzenia telekomunikacyjne do składania lub weryfikacji podpisu elektronicznego, urządzenia do transmisji danych, urządzenia do transmisji danych umożliwiające składanie lub weryfikację podpisu elektronicznego, karty pamięci z obszarem PKI, karty SIM z obszarem PKI, karty SIM służące do składania podpisu elektronicznego; oprogramowanie, oprogramowanie służące do składania lub weryfikacji podpisów elektronicznych, oprogramowanie kryptograficzne; urządzenia do gaszenia ognia; urządzenia do nagrywania, transmisji, reprodukcji danych, dźwięku lub obrazu; urządzenia i przyrządy naukowe, żeglarskie, geodezyjne, elektryczne, kinematograficzne, optyczne, wagowe, pomiarowe, sygnalizacyjne, kontrolne, do ratowania życia, do celów dydaktycznych, **35** usługi polegające na: rejestrowaniu, sporządzaniu odpisów, składzie, kompilacji, transmisji, transkrypcji, systematyzacji pisemnych informacji (komunikatów) oraz rejestrowaniu a także wykorzystaniu lub kompilacji danych matematycznych lub statystycznych oraz zarządzaniu zbiorami informatycznymi; usługi w zakresie: reklamy, działalności informacyjnej, badania rynku, telefonicznego udzielania informacji, organizacji wystaw lub targów handlowych, pośrednictwa w zawieraniu umów kupna-sprzedaży poprzez telefon i Internet, obsługa klientów przy wykorzystaniu sieci Internet, usługi telekomunikacyjne on-line polegające na umożliwieniu: zlecenia usług, świadczenia usług, zawierania umów, umów pośrednictwa, umów ubezpieczeniowych, umów kupna-sprzedaży, umów kredytowych, umów bankowych oraz otwierania rachunków bankowych, dokonywania operacji bankowych, dostępu do konta bankowego, wykonywania umów; zgrupowanie na rzecz osób trzecich różnych towarów i usług pozwalające nabywcy wygodnie oglądać lub zapoznać się z opisem usług oraz kupować te towary i usługi, w szczególności: z katalogu

różnych artykułów lub usług, za pośrednictwem usługi elektronicznej, na stronie internetowej oraz usługi pośrednictwa w powyższym zakresie; informacja o powyższych usługach, **36** usługi w zakresie: pośrednictwa w zawieraniu umów ubezpieczeniowych poprzez telefon i Internet, sprawdzania stanu konta poprzez telefon i Internet; informacja o powyższych usługach, **38** usługi telekomunikacyjne; usługi w zakresie: rozpowszechniania systemów przekazywania dźwięku i obrazu w łączności radiofonicznej, telegraficznej, telefonicznej, telefonii komórkowej, telefaksowej, w systemie cyfrowym; usługi w zakresie łączności: radiofonicznej, telegraficznej, telefonicznej, telefonii komórkowej i poprzez Internet, telefaksowej, ustalania taryf i opłat, obsługi satelitów i przekazów satelitarnych, organizowania systemów transmisyjnych, przesyłania dźwięku, obrazu i sms-ów; usługi w zakresie: poczty elektronicznej, zleceń przywoławczych z zastosowaniem radia, telefonu lub innych środków komunikacji elektronicznej; usługi w zakresie prowadzenia: stacji radiowych, telewizyjnych oraz transmitowania dźwięku i obrazu; usługi w zakresie zbierania i przekazywania aktualności informacyjnych z wykorzystaniem: multimediiów, urządzeń telekomunikacyjnych; usługi w zakresie wypożyczania telefonów, modemów i innych urządzeń telekomunikacyjnych; usługi w zakresie składania i weryfikacji podpisu elektronicznego; usługi certyfikacyjne polegające na wytwarzaniu, wydawaniu, utrzymywaniu, weryfikowaniu, zawieszaniu i unieważnianiu certyfikatów dla podpisu elektronicznego; obsługa klientów przy wykorzystaniu sieci Internet; elektroniczny serwis informacji typu on-line polegający na tworzeniu, prowadzeniu baz danych i udostępnianiu informacji z możliwością elektronicznego przyjmowania i przekazywania wiadomości; usługi umożliwiające komunikację pomiędzy użytkownikiem a siecią komputerową, w tym Internet, usługi w zakresie dostępu do sieci komputerowych, w szczególności Internetu, w tym w sposób mobilny i bezprzewodowy, usługi w zakresie bezprzewodowego dostępu do sieci komputerowych, w tym Internetu; informacja o powyższych usługach, **41** usługi w zakresie nauczania poprzez telefon, Internet, radio i telewizję; usługi szkoleniowe; informacja o powyższych usługach.

(111) **225931** (220) 2008 07 19 (210) 343809  
 (151) 2009 12 29 (441) 2008 10 27  
 (732) POLKOMTEL Spółka Akcyjna, Warszawa, PL.  
 (540)

## Plus Mobilny e-Podpis

(531) 27.5.1

(510), (511) **09** aparaty, przewody i słuchawki telefoniczne; automaty sprzedające i mechanizmy do urządzeń uruchamianych przez wrzucenie monety lub żetonu; kasy rejestrujące; komputery i sprzęt przetwarzający dane; nośniki danych, w tym magnetyczne; maszyny liczące, płyty (dyski) z nagraniami; modemy komputerowe, modemy komputerowe w standardzie PCMCIA, modemy komputerowe zewnętrzne USB, karty modemowe, karty PC, urządzenia i części urządzeń służących do bezprzewodowego dostępu do sieci komputerowych, w tym Internetu; urządzenia i elementy urządzeń do składania lub weryfikacji podpisu elektronicznego, urządzenia telekomunikacyjne, urządzenia telekomunikacyjne do składania lub weryfikacji podpisu elektronicznego, urządzenia do transmisji danych, urządzenia do transmisji danych umożliwiające składanie lub weryfikację podpisu elektronicznego, karty pamięci z obszarem PKI, karty SIM z obszarem PKI, karty SIM służące do składania podpisu elektronicznego; oprogramowanie, oprogramowanie służące do składania lub weryfikacji podpisów elektronicznych, oprogramowanie kryptograficzne; urządzenia do gaszenia ognia; urządzenia do nagrywania, transmisji, reprodukcji danych, dźwięku lub obrazu; urządzenia i przyrządy naukowe, żeglarskie, geodezyjne, elektryczne, kinematograficzne, optyczne, wagowe, pomiarowe, sygnalizacyjne, kontrolne, do ratowania życia, do celów dydaktycznych, **35** usługi polegające na: rejestrowaniu, sporządzaniu odpisów, składzie, kompilacji, transmisji, transkrypcji, systematyzacji pisemnych informacji (komunikatów) oraz rejestrowaniu a także wykorzystaniu lub kompilacji danych matematycznych lub statystycznych oraz zarządzaniu zbiorami informatycznymi; usługi w zakresie: reklamy, działalności informacyjnej, badania rynku, telefonicznego udzielania informacji, organizacji wystaw lub targów handlowych, pośrednictwa w zawieraniu umów kupna-sprzedaży poprzez telefon i Internet, obsługa

klientów przy wykorzystaniu sieci Internet, usługi telekomunikacyjne on-line polegające na umożliwieniu: zlecenia usług, świadczenia usług, zawierania umów, umów pośrednictwa, umów ubezpieczeniowych, umów kupna-sprzedaży, umów kredytowych, umów bankowych oraz otwierania rachunków bankowych, dokonywania operacji bankowych, dostępu do konta bankowego, wykonywania umów; zgrupowanie na rzecz osób trzecich różnych towarów i usług pozwalające nabywcy wygodnie oglądać lub zapoznać się z opisem usług oraz kupować te towary i usługi, w szczególności: z katalogu różnych artykułów lub usług, za pośrednictwem usługi elektronicznej, na stronie internetowej oraz usługi pośrednictwa w powyższym zakresie; informacja o powyższych usługach, **36** usługi w zakresie: pośrednictwa w zawieraniu umów ubezpieczeniowych poprzez telefon i Internet, sprawdzania stanu konta poprzez telefon i Internet; informacja o powyższych usługach, **38** usługi telekomunikacyjne; usługi w zakresie: rozpowszechniania systemów przekazywania dźwięku i obrazu w łączności radiofonicznej, telegraficznej, telefonicznej, telefonii komórkowej, telefaksowej, w systemie cyfrowym; usługi w zakresie łączności: radiofonicznej, telegraficznej, telefonicznej, telefonii komórkowej i poprzez Internet, telefaksowej, ustalania taryf i opłat, obsługi satelitów i przekazów satelitarnych, organizowania systemów transmisyjnych, przesyłania dźwięku, obrazu i sms-ów; usługi w zakresie: poczty elektronicznej, zleceń przywoławczych z zastosowaniem radia, telefonu lub innych środków komunikacji elektronicznej; usługi w zakresie prowadzenia: stacji radiowych, telewizyjnych oraz transmitowania dźwięku i obrazu; usługi w zakresie zbierania i przekazywania aktualności informacyjnych z wykorzystaniem: multimediiów, urządzeń telekomunikacyjnych; usługi w zakresie wypożyczania telefonów, modemów i innych urządzeń telekomunikacyjnych; usługi w zakresie składania i weryfikacji podpisu elektronicznego; usługi certyfikacyjne polegające na wytwarzaniu, wydawaniu, utrzymywaniu, weryfikowaniu, zawieszaniu i unieważnianiu certyfikatów dla podpisu elektronicznego; obsługa klientów przy wykorzystaniu sieci Internet; elektroniczny serwis informacji typu on-line polegający na tworzeniu, prowadzeniu baz danych i udostępnianiu informacji z możliwością elektronicznego przyjmowania i przekazywania wiadomości; usługi umożliwiające komunikację pomiędzy użytkownikiem a siecią komputerową, w tym Internet, usługi w zakresie dostępu do sieci komputerowych, w szczególności Internetu, w tym w sposób mobilny i bezprzewodowy, usługi w zakresie bezprzewodowego dostępu do sieci komputerowych, w tym Internetu; informacja o powyższych usługach, **41** usługi w zakresie nauczania poprzez telefon, Internet, radio i telewizję; usługi szkoleniowe; informacja o powyższych usługach.

(111) **225932** (220) 2008 07 19 (210) 343810  
 (151) 2009 12 29 (441) 2008 10 27  
 (732) POLKOMTEL Spółka Akcyjna, Warszawa, PL.  
 (540)

## Plus Mobilny ePodpis

(531) 27.5.1  
 (510), (511) **09** aparaty, przewody i słuchawki telefoniczne; automaty sprzedające i mechanizmy do urządzeń uruchamianych przez wrzucenie monety lub żetonu; kasy rejestrujące; komputery i sprzęt przetwarzający dane; nośniki danych, w tym magnetyczne; maszyny liczące, płyty (dyski) z nagraniami; modemy komputerowe, modemy komputerowe w standardzie PCMCIA, modemy komputerowe zewnętrzne USB, karty modemowe, karty PC, urządzenia i części urządzeń służących do bezprzewodowego dostępu do sieci komputerowych, w tym Internetu; urządzenia i elementy urządzeń do składania lub weryfikacji podpisu elektronicznego, urządzenia telekomunikacyjne, urządzenia telekomunikacyjne do składania lub weryfikacji podpisu elektronicznego, urządzenia do transmisji danych, urządzenia do transmisji danych umożliwiające składanie lub weryfikację podpisu elektronicznego, karty pamięci z obszarem PKI, karty SIM z obszarem PKI, karty SIM służące do składania podpisu elektronicznego; oprogramowanie, oprogramowanie służące do składania lub weryfikacji podpisów elektronicznych, oprogramowanie kryptograficzne; urządzenia do gaszenia ognia; urządzenia do nagrywania, transmisji, reprodukcji danych, dźwięku lub obrazu; urządzenia i przyrządy naukowe, żeglarskie, geodezyjne, elektryczne, kinematograficzne, optyczne, wagowe, pomiarowe, sygnalizacyj-

ne, kontrolne, do ratowania życia, do celów dydaktycznych, **35** usługi polegające na: rejestrowaniu, sporządzaniu odpisów, składzie, kompilacji, transmisji, transkrypcji, systematyzacji pisemnych informacji (komunikatów) oraz rejestrowaniu a także wykorzystaniu lub kompilacji danych matematycznych lub statystycznych oraz zarządzaniu zbiorami informatycznymi; usługi w zakresie: reklamy, działalności informacyjnej, badania rynku, telefonicznego udzielania informacji, organizacji wystaw lub targów handlowych, pośrednictwa w zawieraniu umów kupna-sprzedaży poprzez telefon i Internet, obsługa klientów przy wykorzystaniu sieci Internet, usługi telekomunikacyjne on-line polegające na umożliwieniu: zlecenia usług, świadczenia usług, zawierania umów, umów pośrednictwa, umów ubezpieczeniowych, umów kupna-sprzedaży, umów kredytowych, umów bankowych oraz otwierania rachunków bankowych, dokonywania operacji bankowych, dostępu do konta bankowego, wykonywania umów; zgrupowanie na rzecz osób trzecich różnych towarów i usług pozwalające nabywcy wygodnie oglądać lub zapoznać się z opisem usług oraz kupować te towary i usługi, w szczególności: z katalogu różnych artykułów lub usług, za pośrednictwem usługi elektronicznej, na stronie internetowej oraz usługi pośrednictwa w powyższym zakresie; informacja o powyższych usługach, **36** usługi w zakresie: pośrednictwa w zawieraniu umów ubezpieczeniowych poprzez telefon i Internet, sprawdzania stanu konta poprzez telefon i Internet; informacja o powyższych usługach, **38** usługi telekomunikacyjne; usługi w zakresie: rozpowszechniania systemów przekazywania dźwięku i obrazu w łączności radiofonicznej, telegraficznej, telefonicznej, telefonii komórkowej, telefaksowej, w systemie cyfrowym; usługi w zakresie łączności: radiofonicznej, telegraficznej, telefonicznej, telefonii komórkowej i poprzez Internet, telefaksowej, ustalania taryf i opłat, obsługi satelitów i przekazów satelitarnych, organizowania systemów transmisyjnych, przesyłania dźwięku, obrazu i sms-ów; usługi w zakresie: poczty elektronicznej, zleceń przywoławczych z zastosowaniem radia, telefonu lub innych środków komunikacji elektronicznej; usługi w zakresie prowadzenia: stacji radiowych, telewizyjnych oraz transmitowania dźwięku i obrazu; usługi w zakresie zbierania i przekazywania aktualności informacyjnych z wykorzystaniem: multimediiów, urządzeń telekomunikacyjnych; usługi w zakresie wypożyczania telefonów, modemów i innych urządzeń telekomunikacyjnych; usługi w zakresie składania i weryfikacji podpisu elektronicznego; usługi certyfikacyjne polegające na wytwarzaniu, wydawaniu, utrzymywaniu, weryfikowaniu, zawieszaniu i unieważnianiu certyfikatów dla podpisu elektronicznego; obsługa klientów przy wykorzystaniu sieci Internet; elektroniczny serwis informacji typu on-line polegający na tworzeniu, prowadzeniu baz danych i udostępnianiu informacji z możliwością elektronicznego przyjmowania i przekazywania wiadomości; usługi umożliwiające komunikację pomiędzy użytkownikiem a siecią komputerową, w tym Internet, usługi w zakresie dostępu do sieci komputerowych, w szczególności Internetu, w tym w sposób mobilny i bezprzewodowy, usługi w zakresie bezprzewodowego dostępu do sieci komputerowych, w tym Internetu; informacja o powyższych usługach, **41** usługi w zakresie nauczania poprzez telefon, Internet, radio i telewizję; usługi szkoleniowe; informacja o powyższych usługach.

(111) **225933** (220) 2008 07 19 (210) 343811  
 (151) 2009 12 29 (441) 2008 10 27  
 (732) POLKOMTEL Spółka Akcyjna, Warszawa, PL.  
 (540)

## Mobilny e-Podpis

(531) 27.5.1  
 (510), (511) **09** aparaty, przewody i słuchawki telefoniczne; automaty sprzedające i mechanizmy do urządzeń uruchamianych przez wrzucenie monety lub żetonu; kasy rejestrujące; komputery i sprzęt przetwarzający dane; nośniki danych, w tym magnetyczne; maszyny liczące, płyty (dyski) z nagraniami; modemy komputerowe, modemy komputerowe w standardzie PCMCIA, modemy komputerowe zewnętrzne USB, karty modemowe, karty PC, urządzenia i części urządzeń służących do bezprzewodowego dostępu do sieci komputerowych, w tym Internetu; urządzenia i elementy urządzeń do składania lub weryfikacji podpisu elektronicznego, urządzenia telekomunikacyjne, urządzenia telekomunikacyjne do składania lub weryfikacji podpisu elektronicznego, urządzenia do transmisji da-

nych, urządzenia do transmisji danych umożliwiające składanie lub weryfikację podpisu elektronicznego, karty pamięci z obszarem PKI, karty SIM z obszarem PKI, karty SIM służące do składania podpisu elektronicznego; oprogramowanie, oprogramowanie służące do składania lub weryfikacji podpisów elektronicznych, oprogramowanie kryptograficzne; urządzenia do gaszenia ognia; urządzenia do nagrywania, transmisji, reprodukcji danych, dźwięku lub obrazu; urządzenia i przyrządy naukowe, żeglarskie, geodezyjne, elektryczne, kinematograficzne, optyczne, wagowe, pomiarowe, sygnalizacyjne, kontrolne, do ratowania życia, do celów dydaktycznych, **35** usługi polegające na: rejestrowaniu, sporządzaniu odpisów, składzie, kompilacji, transmisji, transkrypcji, systematyzacji pisemnych informacji (komunikatów) oraz rejestrowaniu a także wykorzystaniu lub kompilacji danych matematycznych lub statystycznych oraz zarządzaniu zbiorami informatycznymi; usługi w zakresie: reklamy, działalności informacyjnej, badania rynku, telefonicznego udzielania informacji, organizacji wystaw lub targów handlowych, pośrednictwa w zawieraniu umów kupna-sprzedaży poprzez telefon i Internet, obsługa klientów przy wykorzystaniu sieci Internet, usługi telekomunikacyjne on-line polegające na umożliwieniu: zlecenia usług, świadczenia usług, zawierania umów, umów pośrednictwa, umów ubezpieczeniowych, umów kupna-sprzedaży, umów kredytowych, umów bankowych oraz otwierania rachunków bankowych, dokonywania operacji bankowych, dostępu do konta bankowego, wykonywania umów; zgrupowanie na rzecz osób trzecich różnych towarów i usług pozwalające nabywcy wygodnie oglądać lub zapoznać się z opisem usług oraz kupować te towary i usługi, w szczególności: z katalogu różnych artykułów lub usług, za pośrednictwem usługi elektronicznej, na stronie internetowej oraz usługi pośrednictwa w powyższym zakresie; informacja o powyższych usługach, **36** usługi w zakresie: pośrednictwa w zawieraniu umów ubezpieczeniowych poprzez telefon i Internet, sprawdzania stanu konta poprzez telefon i Internet; informacja o powyższych usługach, **38** usługi telekomunikacyjne; usługi w zakresie: rozpowszechniania systemów przekazywania dźwięku i obrazu w łączności radiofonicznej, telegraficznej, telefonicznej, telefonii komórkowej, telefaksowej, w systemie cyfrowym; usługi w zakresie łączności: radiofonicznej, telegraficznej, telefonicznej, telefonii komórkowej i poprzez Internet, telefaksowej, ustalania taryf i opłat, obsługi satelitów i przekazów satelitarnych, organizowania systemów transmisyjnych, przesyłania dźwięku, obrazu i sms-ów; usługi w zakresie: poczty elektronicznej, zleceń przywoławczych z zastosowaniem radia, telefonu lub innych środków komunikacji elektronicznej; usługi w zakresie prowadzenia: stacji radiowych, telewizyjnych oraz transmitowania dźwięku i obrazu; usługi w zakresie zbierania i przekazywania aktualności informacyjnych z wykorzystaniem: multimediiów, urządzeń telekomunikacyjnych; usługi w zakresie wypożyczania telefonów, modemów i innych urządzeń telekomunikacyjnych; usługi w zakresie składania i weryfikacji podpisu elektronicznego; usługi certyfikacyjne polegające na wytwarzaniu, wydawaniu, utrzymywaniu, weryfikowaniu, zawieszaniu i unieważnianiu certyfikatów dla podpisu elektronicznego; obsługa klientów przy wykorzystaniu sieci Internet; elektroniczny serwis informacji typu on-line polegający na tworzeniu, prowadzeniu baz danych i udostępnianiu informacji z możliwością elektronicznego przyjmowania i przekazywania wiadomości; usługi umożliwiające komunikację pomiędzy użytkownikiem a siecią komputerową, w tym Internet, usługi w zakresie dostępu do sieci komputerowych, w szczególności Internetu, w tym w sposób mobilny i bezprzewodowy, usługi w zakresie bezprzewodowego dostępu do sieci komputerowych, w tym Internetu; informacja o powyższych usługach, **41** usługi w zakresie nauczania poprzez telefon, Internet, radio i telewizję; usługi szkoleniowe; informacja o powyższych usługach.

(111) **225934** (220) 2008 07 19 (210) 343812  
 (151) 2009 12 29 (441) 2008 10 27  
 (732) POLKOMTEL Spółka Akcyjna, Warszawa, PL.  
 (540)

## Mobilny ePodpis

(531) 27.5.1  
 (510), (511) **09** aparaty, przewody i słuchawki telefoniczne; automaty sprzedające i mechanizmy do urządzeń uruchamianych przez wrzucenie monety lub żetonu; kasy rejestrujące; komputery i sprzęt

przetwarzający dane; nośniki danych, w tym magnetyczne; maszyny liczące, płyty (dyski) z nagraniami; modemy komputerowe, modemy komputerowe w standardzie PCMCIA, modemy komputerowe zewnętrzne USB, karty modemowe, karty PC, urządzenia i części urządzeń służących do bezprzewodowego dostępu do sieci komputerowych, w tym Internetu; urządzenia i elementy urządzeń do składania lub weryfikacji podpisu elektronicznego, urządzenia telekomunikacyjne, urządzenia telekomunikacyjne do składania lub weryfikacji podpisu elektronicznego, urządzenia do transmisji danych, urządzenia do transmisji danych umożliwiające składanie lub weryfikację podpisu elektronicznego, karty pamięci z obszarem PKI, karty SIM z obszarem PKI, karty SIM służące do składania podpisu elektronicznego; oprogramowanie, oprogramowanie służące do składania lub weryfikacji podpisów elektronicznych, oprogramowanie kryptograficzne; urządzenia do gaszenia ognia; urządzenia do nagrywania, transmisji, reprodukcji danych, dźwięku lub obrazu; urządzenia i przyrządy naukowe, żeglarskie, geodezyjne, elektryczne, kinematograficzne, optyczne, wagowe, pomiarowe, sygnalizacyjne, kontrolne, do ratowania życia, do celów dydaktycznych, **35** usługi polegające na: rejestrowaniu, sporządzaniu odpisów, składzie, kompilacji, transmisji, transkrypcji, systematyzacji pisemnych informacji (komunikatów) oraz rejestrowaniu a także wykorzystaniu lub kompilacji danych matematycznych lub statystycznych oraz zarządzaniu zbiorami informatycznymi; usługi w zakresie: reklamy, działalności informacyjnej, badania rynku, telefonicznego udzielania informacji, organizacji wystaw lub targów handlowych, pośrednictwa w zawieraniu umów kupna-sprzedaży poprzez telefon i Internet, obsługa klientów przy wykorzystaniu sieci Internet, usługi telekomunikacyjne on-line polegające na umożliwieniu: zlecenia usług, świadczenia usług, zawierania umów, umów pośrednictwa, umów ubezpieczeniowych, umów kupna-sprzedaży, umów kredytowych, umów bankowych oraz otwierania rachunków bankowych, dokonywania operacji bankowych, dostępu do konta bankowego, wykonywania umów; zgrupowanie na rzecz osób trzecich różnych towarów i usług pozwalające nabywcy wygodnie oglądać lub zapoznać się z opisem usług oraz kupować te towary i usługi, w szczególności: z katalogu różnych artykułów lub usług, za pośrednictwem usługi elektronicznej, na stronie internetowej oraz usługi pośrednictwa w powyższym zakresie; informacja o powyższych usługach, **36** usługi w zakresie: pośrednictwa w zawieraniu umów ubezpieczeniowych poprzez telefon i Internet, sprawdzania stanu konta poprzez telefon i Internet; informacja o powyższych usługach, **38** usługi telekomunikacyjne; usługi w zakresie: rozpowszechniania systemów przekazywania dźwięku i obrazu w łączności radiofonicznej, telegraficznej, telefonicznej, telefonii komórkowej, telefaksowej, w systemie cyfrowym; usługi w zakresie łączności: radiofonicznej, telegraficznej, telefonicznej, telefonii komórkowej i poprzez Internet, telefaksowej, ustalania taryf i opłat, obsługi satelitów i przekazów satelitarnych, organizowania systemów transmisyjnych, przesyłania dźwięku, obrazu i sms-ów; usługi w zakresie: poczty elektronicznej, zleceń przywoławczych z zastosowaniem radia, telefonu lub innych środków komunikacji elektronicznej; usługi w zakresie prowadzenia: stacji radiowych, telewizyjnych oraz transmitowania dźwięku i obrazu; usługi w zakresie zbierania i przekazywania aktualności informacyjnych z wykorzystaniem: multimediiów, urządzeń telekomunikacyjnych; usługi w zakresie wypożyczania telefonów, modemów i innych urządzeń telekomunikacyjnych; usługi w zakresie składania i weryfikacji podpisu elektronicznego; usługi certyfikacyjne polegające na wytwarzaniu, wydawaniu, utrzymywaniu, weryfikowaniu, zawieszaniu i unieważnianiu certyfikatów dla podpisu elektronicznego; obsługa klientów przy wykorzystaniu sieci Internet; elektroniczny serwis informacji typu on-line polegający na tworzeniu, prowadzeniu baz danych i udostępnianiu informacji z możliwością elektronicznego przyjmowania i przekazywania wiadomości; usługi umożliwiające komunikację pomiędzy użytkownikiem a siecią komputerową, w tym Internet, usługi w zakresie dostępu do sieci komputerowych, w szczególności Internetu, w tym w sposób mobilny i bezprzewodowy, usługi w zakresie bezprzewodowego dostępu do sieci komputerowych, w tym Internetu; informacja o powyższych usługach, **41** usługi w zakresie nauczania poprzez telefon, Internet, radio i telewizję; usługi szkoleniowe; informacja o powyższych usługach.

(111) **225935** (220) 2008 07 19 (210) 343813  
 (151) 2009 12 29 (441) 2008 10 27

(732) POLKOMTEL Spółka Akcyjna, Warszawa, PL.  
(540)



(531) 2.9.4, 2.9.8, 27.5.1  
(510), (511) **41** działalność sportowa, informacja o działalności sportowej.

(111) **225936** (220) 2008 07 19 (210) 343814  
(151) 2009 12 30 (441) 2008 10 27  
(732) POLKOMTEL Spółka Akcyjna, Warszawa, PL.  
(540)



Kolor znaku: zielony, niebieski, czerwony  
(531) 2.9.4, 2.9.8, 27.5.1, 29.1.13  
(510), (511) **41** działalność sportowa, informacja o działalności sportowej.

(111) **225937** (220) 2008 07 19 (210) 343815  
(151) 2009 12 29 (441) 2008 10 27  
(732) POLKOMTEL Spółka Akcyjna, Warszawa, PL.  
(540) plusliga

(510), (511) **09** aparaty, przewody i słuchawki telefoniczne; automaty sprzedające i mechanizmy do urządzeń uruchamianych przez wrzucenie monety lub żetonu; kasy rejestrujące; komputery i sprzęt przetwarzający dane; modemy komputerowe, modemy komputerowe w standardzie PCMCIA, modemy komputerowe zewnętrzne USB, karty modemowe, karty PC, urządzenia i części urządzeń służących do bezprzewodowego dostępu do sieci komputerowych, w tym Internetu; oprogramowanie; magnetyczne nośniki danych; maszyny liczące; płyty (dyski) z nagraniami; urządzenia do gaszenia ognia; urządzenia do nagrywania, transmisji, reprodukcji danych, dźwięku lub obrazu; urządzenia i przyrządy naukowe, żeglarskie, geodezyjne, elektryczne, kinematograficzne, optyczne, wagowe, pomiarowe, sygnalizacyjne, kontrolne, do ratowania życia, do celów dydaktycznych, **16** publikacje, czasopisma, książki, papier, tektura i wyroby z tych materiałów, nie ujęte w innych klasach, druki, materiały intrologatorskie, materiały fotograficzne, materiały piśmienne, materiały szkoleniowe i instruktażowe (z wyjątkiem aparatów), materiały z tworzyw sztucznych do pakowania (nie ujęte w innych klasach), **24** tekstylia i wyroby włókiennicze nie ujęte w innych klasach, flagi, **25** odzież, odzież sportowa, obuwie, obuwie sportowe, nakrycia głowy, **28** gry i zabawki, artykuły gimnastyczne i sportowe nie ujęte w innych klasach, **35** usługi polegające na: rejestrowaniu, sporządzaniu odpisów, składzie, kompilacji, transmisji, transkrypcji, systematyzacji pisemnych informacji (komunikatów) oraz rejestrowaniu a także wykorzystaniu lub kompilacji danych matematycznych lub statystycznych oraz zarządzaniu zbiorami informatycznymi; usługi w zakresie: reklamy i działalności informacyjnej, badania rynku, telefonicznego udzielania informacji, organizacji wystaw lub targów handlowych i reklamowych, pośrednictwa w zawieraniu umów kupna-sprzedaży poprzez telefon i Internet, obsługa klientów przy wykorzystaniu sieci Internet; usługi telekomunikacyjne on-line polegające na umożliwieniu: zlecenia usług, świadczenia usług, zawierania umów, umów pośrednictwa, umów kupna-sprzedaży, wykonywania umów; zgrupowanie na rzecz osób trzech różnych towarów i usług pozwalające nabywcy wygodnie oglądać lub zapoznać się z opisem usług oraz kupować te towary i usługi, w szczególności: z katalogu różnych artykułów lub usług, za pośrednictwem usługi elektronicznej, na stronie internetowej oraz usługi pośrednictwa w powyższym zakresie; usługi lokalizacyjne, **36** usługi w zakresie: pośrednictwa w zawieraniu umów ubezpieczeniowych poprzez telefon i Internet, sprawdzania stanu konta poprzez telefon i Internet; usługi telekomunikacyjne on-line polegające na umożliwieniu: zawierania umów ubezpieczeniowych, umów kredytowych, umów bankowych oraz otwierania rachunków

bankowych, dokonywania operacji bankowych, dostępu do konta bankowego; usługi w zakresie płatności mobilnych, usługi w zakresie płatności z wykorzystaniem środków komunikacji elektronicznej, **38** usługi telekomunikacyjne; usługi w zakresie: rozpowszechniania systemów przekazywania dźwięku i obrazu w łączności radiofonicznej, telegraficznej, telefonicznej, telefonii komórkowej, telefaksowej, w systemie cyfrowym; usługi w zakresie: łączności radiofonicznej, telegraficznej, telefonicznej, telefonii komórkowej i poprzez Internet, telefaksowej, ustalania taryf i opłat, obsługi satelitów i przekazów satelitarnych, organizowania systemów transmisyjnych, przesyłania dźwięku, obrazu i sms-ów; usługi w zakresie: poczty elektronicznej, zleceń przywoławczych z zastosowaniem radia, telefonu lub innych środków komunikacji elektronicznej; usługi w zakresie prowadzenia: stacji radiowych, telewizyjnych oraz transmitowania dźwięku i obrazu; usługi w zakresie zbierania i przekazywania aktualności informacyjnych z wykorzystaniem: multimediów, urządzeń telekomunikacyjnych; usługi w zakresie wypożyczania telefonów, modemów i innych urządzeń telekomunikacyjnych; obsługa klientów przy wykorzystaniu sieci Internet; elektroniczny serwis informacji typu on-line polegający na tworzeniu, prowadzeniu baz danych i udostępnianiu informacji z możliwością elektronicznego przyjmowania i przekazywania wiadomości; usługi internetowe, **41** usługi w zakresie nauczania, kształcenia, rozrywki, usługi w zakresie działalności sportowej i kulturalnej; usługi w zakresie nauczania poprzez telefon, Internet, radio i telewizję oraz inne środki komunikacji elektronicznej; informacja o działalności sportowej.

(111) **225938** (220) 2008 07 19 (210) 343816  
(151) 2009 12 29 (441) 2008 10 27  
(732) POLKOMTEL Spółka Akcyjna, Warszawa, PL.  
(540) plus liga

(510), (511) **09** aparaty, przewody i słuchawki telefoniczne; automaty sprzedające i mechanizmy do urządzeń uruchamianych przez wrzucenie monety lub żetonu; kasy rejestrujące; komputery i sprzęt przetwarzający dane; modemy komputerowe, modemy komputerowe w standardzie PCMCIA, modemy komputerowe zewnętrzne USB, karty modemowe, karty PC, urządzenia i części urządzeń służących do bezprzewodowego dostępu do sieci komputerowych, w tym Internetu; oprogramowanie; magnetyczne nośniki danych; maszyny liczące; płyty (dyski) z nagraniami; urządzenia do gaszenia ognia; urządzenia do nagrywania, transmisji, reprodukcji danych, dźwięku lub obrazu; urządzenia i przyrządy naukowe, żeglarskie, geodezyjne, elektryczne, kinematograficzne, optyczne, wagowe, pomiarowe, sygnalizacyjne, kontrolne, do ratowania życia, do celów dydaktycznych, **16** publikacje, czasopisma, książki, papier, tektura i wyroby z tych materiałów, nie ujęte w innych klasach, druki, materiały intrologatorskie, materiały fotograficzne, materiały piśmienne, materiały szkoleniowe i instruktażowe (z wyjątkiem aparatów), materiały z tworzyw sztucznych do pakowania (nie ujęte w innych klasach), **24** tekstylia i wyroby włókiennicze nie ujęte w innych klasach, flagi, **25** odzież, odzież sportowa, obuwie, obuwie sportowe, nakrycia głowy, **28** gry i zabawki, artykuły gimnastyczne i sportowe nie ujęte w innych klasach, **35** usługi polegające na: rejestrowaniu, sporządzaniu odpisów, składzie, kompilacji, transmisji, transkrypcji, systematyzacji pisemnych informacji (komunikatów) oraz rejestrowaniu a także wykorzystaniu lub kompilacji danych matematycznych lub statystycznych oraz zarządzaniu zbiorami informatycznymi; usługi w zakresie: reklamy i działalności informacyjnej, badania rynku, telefonicznego udzielania informacji, organizacji wystaw lub targów handlowych i reklamowych, pośrednictwa w zawieraniu umów kupna-sprzedaży poprzez telefon i Internet, obsługa klientów przy wykorzystaniu sieci Internet; usługi telekomunikacyjne on-line polegające na umożliwieniu: zlecenia usług, świadczenia usług, zawierania umów, umów pośrednictwa, umów kupna-sprzedaży, wykonywania umów; zgrupowanie na rzecz osób trzech różnych towarów i usług pozwalające nabywcy wygodnie oglądać lub zapoznać się z opisem usług oraz kupować te towary i usługi, w szczególności: z katalogu różnych artykułów lub usług, za pośrednictwem usługi elektronicznej, na stronie internetowej oraz usługi pośrednictwa w powyższym zakresie; usługi lokalizacyjne, **36** usługi w zakresie: pośrednictwa w zawieraniu umów ubezpieczeniowych poprzez telefon i Internet, sprawdzania stanu konta poprzez telefon i Internet; usługi telekomunikacyjne on-line polegające na umożliwieniu: zawierania umów ubezpieczeniowych, umów kredytowych, umów bankowych oraz otwierania rachunków

bankowych, dokonywania operacji bankowych, dostępu do konta bankowego; usługi w zakresie płatności mobilnych, usługi w zakresie płatności z wykorzystaniem środków komunikacji elektronicznej, **38** usługi telekomunikacyjne; usługi w zakresie: rozpowszechniania systemów przekazywania dźwięku i obrazu w łączności radiofonicznej, telegraficznej, telefonicznej, telefonii komórkowej, telefaksowej, w systemie cyfrowym; usługi w zakresie: łączności radiofonicznej, telegraficznej, telefonicznej, telefonii komórkowej i poprzez Internet, telefaksowej, ustalania taryf i opłat, obsługi satelitów i przekazów satelitarnych, organizowania systemów transmisyjnych, przesyłania dźwięku, obrazu i sms-ów; usługi w zakresie: poczty elektronicznej, zleceń przywoławczych z zastosowaniem radia, telefonu lub innych środków komunikacji elektronicznej; usługi w zakresie prowadzenia: stacji radiowych, telewizyjnych oraz transmitowania dźwięku i obrazu; usługi w zakresie zbierania i przekazywania aktualności informacyjnych z wykorzystaniem: multimediiów, urządzeń telekomunikacyjnych; usługi w zakresie wypożyczania telefonów, modemów i innych urządzeń telekomunikacyjnych; obsługa klientów przy wykorzystaniu sieci Internet; elektroniczny serwis informacji typu on-line polegający na tworzeniu, prowadzeniu baz danych i udostępnianiu informacji z możliwością elektronicznego przyjmowania i przekazywania wiadomości; usługi internetowe, **41** usługi z zakresu nauczania, kształcenia, rozrywki, usługi w zakresie działalności sportowej i kulturalnej; usługi w zakresie nauczania poprzez telefon, Internet, radio i telewizję oraz inne środki komunikacji elektronicznej; informacja o działalności sportowej.

(111) **225939** (220) 2008 07 19 (210) 343818

(151) 2009 12 29 (441) 2008 10 27

(732) POLKOMTEL Spółka Akcyjna, Warszawa, PL.

(540) plusliga kobiet

(510), (511) **09** aparaty, przewody i słuchawki telefoniczne; automaty sprzedające i mechanizmy do urządzeń uruchamianych przez wrzucenie monety lub żetonu; kasy rejestrujące; komputery i sprzęt przetwarzający dane; modemy komputerowe, modemy komputerowe w standardzie PCMCIA, modemy komputerowe zewnętrzne USB, karty modemowe, karty PC, urządzenia i części urządzeń służących do bezprzewodowego dostępu do sieci komputerowych, w tym Internetu; oprogramowanie; magnetyczne nośniki danych; maszyny liczące; płyty (dyski) z nagraniami; urządzenia do gaszenia ognia; urządzenia do nagrywania, transmisji, reprodukcji danych, dźwięku lub obrazu; urządzenia i przyrządy naukowe, żeglarskie, geodezyjne, elektryczne, kinematograficzne, optyczne, wagowe, pomiarowe, sygnalizacyjne, kontrolne, do ratowania życia, do celów dydaktycznych, **16** publikacje, czasopisma, książki, papier, tkanina i wyroby z tych materiałów, nie ujęte w innych klasach, druki, materiały intrygatorskie, materiały fotograficzne, materiały piśmienne, materiały szkoleniowe i instruktażowe (z wyjątkiem aparatów), materiały z tworzyw sztucznych do pakowania (nie ujęte w innych klasach), **24** tekstylia i wyroby włókiennicze nie ujęte w innych klasach, flagi, **25** odzież, odzież sportowa, obuwie, obuwie sportowe, nakrycia głowy, **28** gry i zabawki, artykuły gimnastyczne i sportowe nie ujęte w innych klasach, **35** usługi polegające na: rejestrowaniu, sporządzaniu odpisów, składzie, kompilacji, transmisji, transkrypcji, systematyzacji pisemnych informacji (komunikatów) oraz rejestrowaniu a także wykorzystaniu lub kompilacji danych matematycznych lub statystycznych oraz zarządzaniu zbiorami informatycznymi; usługi w zakresie: reklamy i działalności informacyjnej, badania rynku, telefonicznego udzielania informacji, organizacji wystaw lub targów handlowych i reklamowych, pośrednictwa w zawieraniu umów kupna-sprzedaży poprzez telefon i Internet, obsługa klientów przy wykorzystaniu sieci Internet; usługi telekomunikacyjne on-line polegające na umożliwieniu: zlecenia usług, świadczenia usług, zawierania umów, umów pośrednictwa, umów kupna-sprzedaży, wykonywania umów; zgrupowanie na rzecz osób trzecich różnych towarów i usług pozwalające nabywcy wygodnie oglądać lub zapoznać się z opisem usług oraz kupować te towary i usługi, w szczególności: z katalogu różnych artykułów lub usług, za pośrednictwem usługi elektronicznej, na stronie internetowej oraz usługi pośrednictwa w powyższym zakresie; usługi lokalizacyjne, **36** usługi w zakresie: pośrednictwa w zawieraniu umów ubezpieczeniowych poprzez telefon i Internet, sprawdzania stanu konta poprzez telefon i Internet; usługi telekomunikacyjne on-line polegające na umożliwieniu: zawierania umów ubezpieczeniowych, umów kredytowych, umów bankowych oraz otwierania rachunków

bankowych, dokonywania operacji bankowych, dostępu do konta bankowego; usługi w zakresie płatności mobilnych, usługi w zakresie płatności z wykorzystaniem środków komunikacji elektronicznej, **38** usługi telekomunikacyjne; usługi w zakresie: rozpowszechniania systemów przekazywania dźwięku i obrazu w łączności radiofonicznej, telegraficznej, telefonicznej, telefonii komórkowej, telefaksowej, w systemie cyfrowym; usługi w zakresie: łączności radiofonicznej, telegraficznej, telefonicznej, telefonii komórkowej i poprzez Internet, telefaksowej, ustalania taryf i opłat, obsługi satelitów i przekazów satelitarnych, organizowania systemów transmisyjnych, przesyłania dźwięku, obrazu i sms-ów; usługi w zakresie: poczty elektronicznej, zleceń przywoławczych z zastosowaniem radia, telefonu lub innych środków komunikacji elektronicznej; usługi w zakresie prowadzenia: stacji radiowych, telewizyjnych oraz transmitowania dźwięku i obrazu; usługi w zakresie zbierania i przekazywania aktualności informacyjnych z wykorzystaniem: multimediiów, urządzeń telekomunikacyjnych; usługi w zakresie wypożyczania telefonów, modemów i innych urządzeń telekomunikacyjnych; obsługa klientów przy wykorzystaniu sieci Internet; elektroniczny serwis informacji typu on-line polegający na tworzeniu, prowadzeniu baz danych i udostępnianiu informacji z możliwością elektronicznego przyjmowania i przekazywania wiadomości; usługi internetowe, **41** usługi z zakresu nauczania, kształcenia, rozrywki, usługi w zakresie działalności sportowej i kulturalnej; usługi w zakresie nauczania poprzez telefon, Internet, radio i telewizję oraz inne środki komunikacji elektronicznej; informacja o działalności sportowej.

(111) **225940** (220) 2008 07 19 (210) 343819

(151) 2009 12 29 (441) 2008 10 27

(732) POLKOMTEL Spółka Akcyjna, Warszawa, PL.

(540)



(531) 21.3.1, 26.11.2, 27.5.1

(510), (511) **09** aparaty, przewody i słuchawki telefoniczne; automaty sprzedające i mechanizmy do urządzeń uruchamianych przez wrzucenie monety lub żetonu; kasy rejestrujące; komputery i sprzęt przetwarzający dane; modemy komputerowe, modemy komputerowe w standardzie PCMCIA, modemy komputerowe zewnętrzne USB, karty modemowe, karty PC, urządzenia i części urządzeń służących do bezprzewodowego dostępu do sieci komputerowych, w tym Internetu; oprogramowanie; magnetyczne nośniki danych; maszyny liczące; płyty (dyski) z nagraniami; urządzenia do gaszenia ognia; urządzenia do nagrywania, transmisji, reprodukcji danych, dźwięku lub obrazu; urządzenia i przyrządy naukowe, żeglarskie, geodezyjne, elektryczne, kinematograficzne, optyczne, wagowe, pomiarowe, sygnalizacyjne, kontrolne, do ratowania życia, do celów dydaktycznych, **16** publikacje, czasopisma, książki, papier, tkanina i wyroby z tych materiałów, nie ujęte w innych klasach, druki, materiały intrygatorskie, materiały fotograficzne, materiały piśmienne, materiały szkoleniowe i instruktażowe (z wyjątkiem aparatów), materiały z tworzyw sztucznych do pakowania (nie ujęte w innych klasach), **24** tekstylia i wyroby włókiennicze nie ujęte w innych klasach, flagi, **25** odzież, odzież sportowa, obuwie, obuwie sportowe, nakrycia głowy, **28** gry i zabawki, artykuły gimnastyczne i sportowe nie ujęte w innych klasach, **35** usługi polegające na: rejestrowaniu, sporządzaniu odpisów, składzie, kompilacji, transmisji, transkrypcji, systematyzacji pisemnych informacji (komunikatów) oraz rejestrowaniu a także wykorzystaniu lub kompilacji danych matematycznych lub statystycznych oraz zarządzaniu zbiorami informatycznymi; usługi w zakresie: reklamy i działalności informacyjnej, badania rynku, telefonicznego udzielania informacji, organizacji wystaw lub targów handlowych i reklamowych, pośrednictwa w zawieraniu umów kupna-sprzedaży poprzez telefon i Internet, obsługa klientów przy wykorzystaniu sieci Internet; usługi telekomunikacyjne on-line polegające na umożliwieniu: zlecenia usług, świadczenia usług, zawierania umów, umów pośrednictwa, umów kupna-sprzedaży, wykonywania umów; zgrupowanie na rzecz osób trzecich różnych towarów i usług pozwalające nabyw-

cy wygodnie oglądać lub zapoznać się z opisem usług oraz kupować te towary i usługi, w szczególności: z katalogu różnych artykułów lub usług, za pośrednictwem usługi elektronicznej, na stronie internetowej oraz usługi pośrednictwa w powyższym zakresie; usługi lokalizacyjne, **36** usługi w zakresie: pośrednictwa w zawieraniu umów ubezpieczeniowych poprzez telefon i Internet, sprawdzania stanu konta poprzez telefon i Internet; usługi telekomunikacyjne on-line polegające na umożliwieniu: zawierania umów ubezpieczeniowych, umów kredytowych, umów bankowych oraz otwierania rachunków bankowych, dokonywania operacji bankowych, dostępu do konta bankowego; usługi w zakresie płatności mobilnych, usługi w zakresie płatności z wykorzystaniem środków komunikacji elektronicznej, **38** usługi telekomunikacyjne; usługi w zakresie: rozpowszechniania systemów przekazywania dźwięku i obrazu w łączności radiofonicznej, telegraficznej, telefonicznej, telefonii komórkowej, telefaksowej, w systemie cyfrowym; usługi w zakresie: łączności radiofonicznej, telegraficznej, telefonicznej, telefonii komórkowej i poprzez Internet, telefaksowej, ustalania taryf i opłat, obsługi satelitów i przekazów satelitarnych, organizowania systemów transmisyjnych, przesyłania dźwięku, obrazu i sms-ów; usługi w zakresie: poczty elektronicznej, zleceń przywoławczych z zastosowaniem radia, telefonu lub innych środków komunikacji elektronicznej; usługi w zakresie prowadzenia: stacji radiowych, telewizyjnych oraz transmitowania dźwięku i obrazu; usługi w zakresie zbierania i przekazywania aktualności informacyjnych z wykorzystaniem: multimediiów, urządzeń telekomunikacyjnych; usługi w zakresie wypożyczania telefonów, modemów i innych urządzeń telekomunikacyjnych; obsługa klientów przy wykorzystaniu sieci Internet; elektroniczny serwis informacji typu on-line polegający na tworzeniu, prowadzeniu baz danych i udostępnianiu informacji z możliwością elektronicznego przyjmowania i przekazywania wiadomości; usługi internetowe, **41** usługi z zakresu nauczania, kształcenia, rozrywki, usługi w zakresie działalności sportowej i kulturalnej; usługi w zakresie nauczania poprzez telefon, Internet, radio i telewizję oraz inne środki komunikacji elektronicznej; informacja o działalności sportowej.

(111) **225941** (220) 2008 07 19 (210) 343820  
 (151) 2009 12 29 (441) 2008 10 27  
 (732) POLKOMTEL Spółka Akcyjna, Warszawa, PL.  
 (540)



(531) 21.3.1, 26.11.2, 27.5.1  
 (510), (511) **09** aparaty, przewody i słuchawki telefoniczne; automaty sprzedające i mechanizmy do urządzeń uruchamianych przez wrzucenie monety lub żetonu; kasy rejestrujące; komputery i sprzęt przetwarzający dane; modemy komputerowe, modemy komputerowe w standardzie PCMCIA, modemy komputerowe zewnętrzne USB, karty modemowe, karty PC, urządzenia i części urządzeń służących do bezprzewodowego dostępu do sieci komputerowych, w tym Internetu; oprogramowanie; magnetyczne nośniki danych; maszyny liczące; płyty (dyski) z nagraniami; urządzenia do gaszenia ognia; urządzenia do nagrywania, transmisji, reprodukcji danych, dźwięku lub obrazu; urządzenia i przyrządy naukowe, żeglarskie, geodezyjne, elektryczne, kinematograficzne, optyczne, wagowe, pomiarowe, sygnalizacyjne, kontrolne, do ratowania życia, do celów dydaktycznych, **16** publikacje, czasopisma, książki, papier, tektura i wyroby z tych materiałów, nie ujęte w innych klasach, druki, materiały introligatorskie, materiały fotograficzne, materiały piśmienne, materiały szkoleniowe i instruktażowe (z wyjątkiem aparatów), materiały z tworzyw sztucznych do pakowania (nie ujęte w innych klasach), **24** tekstylia i wyroby włókiennicze nie ujęte w innych klasach, flagi, **25** odzież, odzież sportowa, obuwie, obuwie sportowe, nakrycia głowy, **28** gry i zabawki, artykuły gimnastyczne i sportowe nie ujęte w innych klasach, **35** usługi polegające na: rejestrowaniu, sporządzaniu odpisów, składzie, kompilacji, transmisji, transkrypcji, systematyzacji pisemnych informacji (komunikatów) oraz rejestrowaniu a także wykorzystaniu lub kompilacji danych matematycznych lub statystycznych oraz

zarządzaniu zbiorami informatycznymi; usługi w zakresie: reklamy i działalności informacyjnej, badania rynku, telefonicznego udzielenia informacji, organizacji wystaw lub targów handlowych i reklamowych, pośrednictwa w zawieraniu umów kupna-sprzedaży poprzez telefon i Internet, obsługa klientów przy wykorzystaniu sieci Internet; usługi telekomunikacyjne on-line polegające na umożliwieniu: zlecenia usług, świadczenia usług, zawierania umów, umów pośrednictwa, umów kupna-sprzedaży, wykonywania umów; zgrupowanie na rzecz osób trzecich różnych towarów i usług pozwalające nabywcy wygodnie oglądać lub zapoznać się z opisem usług oraz kupować te towary i usługi, w szczególności: z katalogu różnych artykułów lub usług, za pośrednictwem usługi elektronicznej, na stronie internetowej oraz usługi pośrednictwa w powyższym zakresie; usługi lokalizacyjne, **36** usługi w zakresie: pośrednictwa w zawieraniu umów ubezpieczeniowych poprzez telefon i Internet, sprawdzania stanu konta poprzez telefon i Internet; usługi telekomunikacyjne on-line polegające na umożliwieniu: zawierania umów ubezpieczeniowych, umów kredytowych, umów bankowych oraz otwierania rachunków bankowych, dokonywania operacji bankowych, dostępu do konta bankowego; usługi w zakresie płatności mobilnych, usługi w zakresie płatności z wykorzystaniem środków komunikacji elektronicznej, **38** usługi telekomunikacyjne; usługi w zakresie: rozpowszechniania systemów przekazywania dźwięku i obrazu w łączności radiofonicznej, telegraficznej, telefonicznej, telefonii komórkowej, telefaksowej, w systemie cyfrowym; usługi w zakresie: łączności radiofonicznej, telegraficznej, telefonicznej, telefonii komórkowej i poprzez Internet, telefaksowej, ustalania taryf i opłat, obsługi satelitów i przekazów satelitarnych, organizowania systemów transmisyjnych, przesyłania dźwięku, obrazu i sms-ów; usługi w zakresie: poczty elektronicznej, zleceń przywoławczych z zastosowaniem radia, telefonu lub innych środków komunikacji elektronicznej; usługi w zakresie prowadzenia: stacji radiowych, telewizyjnych oraz transmitowania dźwięku i obrazu; usługi w zakresie zbierania i przekazywania aktualności informacyjnych z wykorzystaniem: multimediiów, urządzeń telekomunikacyjnych; usługi w zakresie wypożyczania telefonów, modemów i innych urządzeń telekomunikacyjnych; obsługa klientów przy wykorzystaniu sieci Internet; elektroniczny serwis informacji typu on-line polegający na tworzeniu, prowadzeniu baz danych i udostępnianiu informacji z możliwością elektronicznego przyjmowania i przekazywania wiadomości; usługi internetowe, **41** usługi z zakresu nauczania, kształcenia, rozrywki, usługi w zakresie działalności sportowej i kulturalnej; usługi w zakresie nauczania poprzez telefon, Internet, radio i telewizję oraz inne środki komunikacji elektronicznej; informacja o działalności sportowej.

(111) **225942** (220) 2008 07 19 (210) 343821  
 (151) 2009 12 29 (441) 2008 10 27  
 (732) POLKOMTEL Spółka Akcyjna, Warszawa, PL.  
 (540)



Kolor znaku: zielony i odcienie, niebieski i odcienie  
 (531) 21.3.1, 26.11.2, 27.5.1, 29.1.12

(510), (511) **09** aparaty, przewody i słuchawki telefoniczne; automaty sprzedające i mechanizmy do urządzeń uruchamianych przez wrzucenie monety lub żetonu; kasy rejestrujące; komputery i sprzęt przetwarzający dane; modemy komputerowe, modemy komputerowe w standardzie PCMCIA, modemy komputerowe zewnętrzne USB, karty modemowe, karty PC, urządzenia i części urządzeń służących do bezprzewodowego dostępu do sieci komputerowych, w tym Internetu; oprogramowanie; magnetyczne nośniki danych; maszyny liczące; płyty (dyski) z nagraniami; urządzenia do gaszenia ognia; urządzenia do nagrywania, transmisji, reprodukcji danych, dźwięku lub obrazu; urządzenia i przyrządy naukowe, żeglarskie, geodezyjne, elektryczne, kinematograficzne, optyczne, wagowe, pomiarowe, sygnalizacyjne, kontrolne, do ratowania życia, do celów dydaktycznych, **16** publikacje, czasopisma, książki, papier, tektura i wyroby z tych ma-



teriałów, nie ujęte w innych klasach, druki, materiały intrologatorskie, materiały fotograficzne, materiały piśmienne, materiały szkoleniowe i instruktażowe (z wyjątkiem aparatów), materiały z tworzyw sztucznych do pakowania (nie ujęte w innych klasach), **24** tekstylia i wyroby włókiennicze nie ujęte w innych klasach, flagi, **25** odzież, odzież sportowa, obuwie, obuwie sportowe, nakrycia głowy, **28** gry i zabawki, artykuły gimnastyczne i sportowe nie ujęte w innych klasach, **35** usługi polegające na: rejestrowaniu, sporządzaniu odpisów, składzie, kompilacji, transmisji, transkrypcji, systematyzacji pisemnych informacji (komunikatów) oraz rejestrowaniu a także wykorzystaniu lub kompilacji danych matematycznych lub statystycznych oraz zarządzaniu zbiorami informatycznymi; usługi w zakresie: reklamy i działalności informacyjnej, badania rynku, telefonicznego udzielenia informacji, organizacji wystaw lub targów handlowych i reklamowych, pośrednictwa w zawieraniu umów kupna-sprzedaży poprzez telefon i Internet, obsługa klientów przy wykorzystaniu sieci Internet; usługi telekomunikacyjne on-line polegające na umożliwieniu: zlecenia usług, świadczenia usług, zawierania umów, umów pośrednictwa, umów kupna-sprzedaży, wykonywania umów; zgrupowanie na rzecz osób trzecich różnych towarów i usług pozwalające nabywcy wygodnie oglądać lub zapoznać się z opisem usług oraz kupować te towary i usługi, w szczególności: z katalogu różnych artykułów lub usług, za pośrednictwem usługi elektronicznej, na stronie internetowej oraz usługi pośrednictwa w powyższym zakresie; usługi lokalizacyjne, **36** usługi w zakresie: pośrednictwa w zawieraniu umów ubezpieczeniowych poprzez telefon i Internet, sprawdzania stanu konta poprzez telefon i Internet; usługi telekomunikacyjne on-line polegające na umożliwieniu: zawierania umów ubezpieczeniowych, umów kredytowych, umów bankowych oraz otwierania rachunków bankowych, dokonywania operacji bankowych, dostępu do konta bankowego; usługi w zakresie płatności mobilnych, usługi w zakresie płatności z wykorzystaniem środków komunikacji elektronicznej, **38** usługi telekomunikacyjne; usługi w zakresie: rozpowszechniania systemów przekazywania dźwięku i obrazu w łączności radiofonicznej, telegraficznej, telefonicznej, telefonii komórkowej, telefaksowej, w systemie cyfrowym; usługi w zakresie: łączności radiofonicznej, telegraficznej, telefonicznej, telefonii komórkowej i poprzez Internet, telefaksowej, ustalania taryf i opłat, obsługi satelitów i przekazów satelitarnych, organizowania systemów transmisyjnych, przesyłania dźwięku, obrazu i sms-ów; usługi w zakresie: poczty elektronicznej, zleceń przywoławczych z zastosowaniem radia, telefonu lub innych środków komunikacji elektronicznej; usługi w zakresie prowadzenia: stacji radiowych, telewizyjnych oraz transmitowania dźwięku i obrazu; usługi w zakresie zbierania i przekazywania aktualności informacyjnych z wykorzystaniem: multimedów, urządzeń telekomunikacyjnych; usługi w zakresie wypożyczania telefonów, modemów i innych urządzeń telekomunikacyjnych; obsługa klientów przy wykorzystaniu sieci Internet; elektroniczny serwis informacji typu on-line polegający na tworzeniu, prowadzeniu baz danych i udostępnianiu informacji z możliwością elektronicznego przyjmowania i przekazywania wiadomości; usługi internetowe, **41** usługi z zakresu nauczania, kształcenia, rozrywki, usługi w zakresie działalności sportowej i kulturalnej; usługi w zakresie nauczania poprzez telefon, Internet, radio i telewizję oraz inne środki komunikacji elektronicznej; informacja o działalności sportowej.

(111) **225943** (220) 2008 07 19 (210) 343822  
 (151) 2009 12 29 (441) 2008 10 27  
 (732) POLKOMTEL Spółka Akcyjna, Warszawa, PL.  
 (540)



Kolor znaku: zielony i odcienie, czarny i odcienie, szary i odcienie  
 (531) 21.3.1, 26.11.2, 27.5.1, 29.1.13  
 (510), (511) **09** aparaty, przewody i słuchawki telefoniczne; automaty sprzedające i mechanizmy do urządzeń uruchamianych przez wrzucenie monety lub żetonu; kasy rejestrujące; komputery i sprzęt przetwarzający dane; modemy komputerowe, modemy komputerowe-

we w standardzie PCMCIA, modemy komputerowe zewnętrzne USB, karty modemowe, karty PC, urządzenia i części urządzeń służących do bezprzewodowego dostępu do sieci komputerowych, w tym Internetu; oprogramowanie; magnetyczne nośniki danych; maszyny liczące; płyty (dyski) z nagraniami; urządzenia do gaszenia ognia; urządzenia do nagrywania, transmisji, reprodukcji danych, dźwięku lub obrazu; urządzenia i przyrządy naukowe, żeglarskie, geodezyjne, elektryczne, kinematograficzne, optyczne, wagowe, pomiarowe, sygnalizacyjne, kontrolne, do ratowania życia, do celów dydaktycznych, **16** publikacje, czasopisma, książki, papier, tektura i wyroby z tych materiałów, nie ujęte w innych klasach, druki, materiały intrologatorskie, materiały fotograficzne, materiały piśmienne, materiały szkoleniowe i instruktażowe (z wyjątkiem aparatów), materiały z tworzyw sztucznych do pakowania (nie ujęte w innych klasach), **24** tekstylia i wyroby włókiennicze nie ujęte w innych klasach, flagi, **25** odzież, odzież sportowa, obuwie, obuwie sportowe, nakrycia głowy, **28** gry i zabawki, artykuły gimnastyczne i sportowe nie ujęte w innych klasach, **35** usługi polegające na: rejestrowaniu, sporządzaniu odpisów, składzie, kompilacji, transmisji, transkrypcji, systematyzacji pisemnych informacji (komunikatów) oraz rejestrowaniu a także wykorzystaniu lub kompilacji danych matematycznych lub statystycznych oraz zarządzaniu zbiorami informatycznymi; usługi w zakresie: reklamy i działalności informacyjnej, badania rynku, telefonicznego udzielenia informacji, organizacji wystaw lub targów handlowych i reklamowych, pośrednictwa w zawieraniu umów kupna-sprzedaży poprzez telefon i Internet, obsługa klientów przy wykorzystaniu sieci Internet; usługi telekomunikacyjne on-line polegające na umożliwieniu: zlecenia usług, świadczenia usług, zawierania umów, umów pośrednictwa, umów kupna-sprzedaży, wykonywania umów; zgrupowanie na rzecz osób trzecich różnych towarów i usług pozwalające nabywcy wygodnie oglądać lub zapoznać się z opisem usług oraz kupować te towary i usługi, w szczególności: z katalogu różnych artykułów lub usług, za pośrednictwem usługi elektronicznej, na stronie internetowej oraz usługi pośrednictwa w powyższym zakresie; usługi lokalizacyjne, **36** usługi w zakresie: pośrednictwa w zawieraniu umów ubezpieczeniowych poprzez telefon i Internet, sprawdzania stanu konta poprzez telefon i Internet; usługi telekomunikacyjne on-line polegające na umożliwieniu: zawierania umów ubezpieczeniowych, umów kredytowych, umów bankowych oraz otwierania rachunków bankowych, dokonywania operacji bankowych, dostępu do konta bankowego; usługi w zakresie płatności mobilnych, usługi w zakresie płatności z wykorzystaniem środków komunikacji elektronicznej, **38** usługi telekomunikacyjne; usługi w zakresie: rozpowszechniania systemów przekazywania dźwięku i obrazu w łączności radiofonicznej, telegraficznej, telefonicznej, telefonii komórkowej, telefaksowej, w systemie cyfrowym; usługi w zakresie: łączności radiofonicznej, telegraficznej, telefonicznej, telefonii komórkowej i poprzez Internet, telefaksowej, ustalania taryf i opłat, obsługi satelitów i przekazów satelitarnych, organizowania systemów transmisyjnych, przesyłania dźwięku, obrazu i sms-ów; usługi w zakresie: poczty elektronicznej, zleceń przywoławczych z zastosowaniem radia, telefonu lub innych środków komunikacji elektronicznej; usługi w zakresie prowadzenia: stacji radiowych, telewizyjnych oraz transmitowania dźwięku i obrazu; usługi w zakresie zbierania i przekazywania aktualności informacyjnych z wykorzystaniem: multimedów, urządzeń telekomunikacyjnych; usługi w zakresie wypożyczania telefonów, modemów i innych urządzeń telekomunikacyjnych; obsługa klientów przy wykorzystaniu sieci Internet; elektroniczny serwis informacji typu on-line polegający na tworzeniu, prowadzeniu baz danych i udostępnianiu informacji z możliwością elektronicznego przyjmowania i przekazywania wiadomości; usługi internetowe, **41** usługi z zakresu nauczania, kształcenia, rozrywki, usługi w zakresie działalności sportowej i kulturalnej; usługi w zakresie nauczania poprzez telefon, Internet, radio i telewizję oraz inne środki komunikacji elektronicznej; informacja o działalności sportowej.

(111) **225944** (220) 2008 07 23 (210) 343950  
 (151) 2010 01 27 (441) 2008 10 27  
 (732) „ORSNET” Spółka z o.o., Piaseczno, PL.  
 (540) SPORT REPUBLIC

(510), (511) **09** magnetyczne i optyczne nośniki informacji, płyty i dyski z nagraniami, dyski kompaktowe, audio-wideo, filmy, kasety wideo z nagraniami, CD, DVD, programy komputerowe nagrane, **16** wydawnictwa, druki, kupony, losy, bilety, kalendarze, albumy,

fotografie, plakaty, afisze, chorągiewki papierowe, dyplomy, prospekty, książki i prasa o tematyce sportowej, **25** odzież, obuwie, nakrycia głowy, **28** gry i zabawki; artykuły gimnastyczne i sportowe, **32** piwo; wody mineralne i gazowane oraz napoje bezalkoholowe; napoje owocowe i soki owocowe; syropy i inne preparaty do produkcji napojów, **35** promocja sportu; wydawanie i dystrybucja artykułów reklamowych, gadżetów reklamowych oraz artykułów służących celom marketingowym, takich jak: ubrania, buty, nakrycia głowy, wyroby kaletnicze i rymarskie, artykuły biurowe, drobne wyroby metalowe, wydawnictwa, plakaty, artykuły upominkowe ze skóry, drewna, papieru, tektury, ze szkła, porcelany, fajansu, gipsu, tworzyw sztucznych, korka, słomy; aukcje charytatywne promujące sport; drukowanie i dystrybucja materiałów reklamowych w postaci ulotek, prospektów, katalogów, folderów, kalendarzy; organizowanie targów i wystaw o tematyce sportowej w celach handlowych lub reklamowych; reklama za pośrednictwem sieci komputerowej; publikowanie tekstów reklamowych; usługi w zakresie sprzedaży detalicznej w sklepach wielobranżowych takich towarów jak: artykuły gimnastyczne, sportowe, rehabilitacyjne; odżywki, suplementy diety, napoje, produkty dietetyczne; ubrania, buty, rękawiczki, nakrycia głowy dla sportowców; akcesoria treningowe, sprzęt treningowy, torby treningowe, artykuły kosmetyczne, fachowa literatura i prasa o tematyce dotyczącej sportu; organizowanie i promowanie w środkach masowego przekazu w Polsce i poza granicami kraju polskiej turystyki, w tym samochodowej, agroturystyki, turystyki rodzinnej, **36** organizowanie funduszy na cele dobroczynne; dofinansowywanie budowy i modernizacji obiektów sportowych; udzielanie pomocy finansowej, rzeczowej i organizacyjnej sportowcom; fundowanie stypendiów szkolnych i sportowych; usługi bankowe w tym również z dostępem bezpośrednim przez Internet, operacje bankowe, doradztwo bankowe, informacje bankowe, usługi pośrednictwa walutowego, prowadzenie rachunków, kont bankowych, depozyty: lokaty terminowe, papiery wartościowe, depozyty przedmiotów wartościowych, depozyty sejfowe; usługi związane z udzielaniem różnorodnych kredytów, emisja kart kredytowych i kart płatniczych, usługi związane z obsługą kart kredytowych i debetowych, organizowanie sprzedaży kredytów bieżących, odnawialnych, inwestycyjnych, lombardowych, kasowych, czekowych; usługi związane z ubezpieczeniem, usługi brokerskie, usługi świadczone ubezpieczonym i ubezpieczającym, usługi w zakresie ubezpieczeń komunikacyjnych, ubezpieczeń na życie, ubezpieczeń osobowych innych niż ubezpieczenia na życie, ubezpieczeń majątkowych, doradztwo ubezpieczeniowe, informacja o ubezpieczeniach, usługi związane z zawieraniem umów ubezpieczeniowych, pośredniczenie w sprzedaży ubezpieczeń, doradztwo w sprawach ubezpieczeniowych; usługi funduszy inwestycyjnych i emerytalno-rentowych, zarządzanie funduszami; usługi finansowe, analizy finansowe, powiernictwo finansowe, usługi pośrednictwa finansowego, doradztwo w sprawach finansowych, finansowanie pożyczek, spłaty ratalne, sponsorowanie finansowe, transakcje finansowe, operacje walutowe, zarządzanie finansami; usługi w zakresie likwidacji szkód komunikacyjnych; usługi inwestycji kapitałowych, usługi związane z tworzeniem kapitału, nakładów kapitałowych, lokat kapitału; usługi maklerskie na rynkach papierów wartościowych; leasing samochodów oraz innych środków trwałych takich jak sprzęt medyczny, maszyny i urządzenia przemysłowe, linie technologiczne, nieruchomości, **38** agencje prasowe, transmisja programów radiowych i telewizyjnych, łączność poprzez terminale komputerowe, przesyłanie informacji tekstowej i obrazowej przy pomocy komputera, portale internetowe, usługi przesyłania poczty elektronicznej, przekaz satelitarny, telewizja kablowa, **39** agencje turystyczne z wyjątkiem rezerwacji miejsc noclegowych; organizowanie wycieczek; transport podróży; usługi związane z parkowaniem samochodów, **41** usługi mające na celu rekreację, obejmujące usługi związane z rozrywką i kulturą fizyczną w zakresie: organizowania i obsługi zabaw (bałów), organizowania i obsługi przyjęć, organizowania i obsługi dyskotek, organizowania zabaw i gier rozrywkowych, konkursów rozrywkowych, spektakli, organizowania gier sportowych, organizowania zabaw ruchowych, organizowania turystyki konnej, turystyki rowerowej, ćwiczeń gimnastycznych, pływania, ćwiczeń na siłowni; usługi w zakresie obsługi: sal gier, obiektów sportowych, kortów tenisowych, pól golfowych, basenów, sauny, sal gimnastycznych, klubów fitness, siłowni; usługi w zakresie organizowania obozów sportowych i wakacyjnych; wypożyczanie sprzętu sportowego; organizowanie zawodów sportowych; organizowanie obozów sportowych; organizowanie imprez o tema-

tyce sportowej; organizowanie kultury fizycznej i sportu; upowszechnianie sportu, wspomaganie edukacji i ochrony zdrowia, wspieranie inicjatyw społeczności lokalnych oraz inwestycji i działań podnoszących standardy uprawiania sportu oraz inicjowania działań na rzecz osób niepełnosprawnych; usługi w zakresie organizowania i prowadzenia gier hazardowych, gier losowych, loterii zdrapkowych, loterii liczbowych, loterii pieniężnych, zakładów wzajemnych, zakładów bookmacherskich; usługi w zakresie organizowania i obsługi konferencji, kongresów, seminariów, sympozjów, zjazdów, szkoleń, kursów, konkursów piękności, konkursów edukacyjnych; usługi związane z edukacją ludzi (kursy, szkolenia); publikowanie tekstów innych niż reklamowe; publikacja elektroniczna on-line książek i periodyków; usługi klubowe w zakresie sportu, kultury fizycznej, poprawiania kondycji sportowej i zdrowia; organizowanie olimpiad i konkursów o tematyce sportowej; upowszechnianie w społeczeństwie projektów i programów propagujących ochronę zdrowia przez uprawianie sportu; opracowywanie programów szkoleniowych dla treningów podnoszących ogólną sprawność; usługi związane z organizacją wypoczynku; usługi reporterskie; fotoreportaże; nagrywanie filmów na taśmach video; udzielanie porad i pomocy w upowszechnianiu sportu, **42** administrowanie stronami komputerowymi, analizy systemów komputerowych, aktualizacja oprogramowania komputerowego, projektowanie oprogramowania komputerowego, projektowanie systemów komputerowych, doradztwo w zakresie sprzętu komputerowego, instalacje oprogramowania komputerowego, programowanie komputerowe, konwersja danych lub dokumentów do postaci elektronicznej, konserwacja oprogramowania komputerowego, tworzenie i utrzymywanie stron internetowych dla osób trzecich, **43** agencje zakwaterowania, hotele, motele, pensjonaty, domy turystyczne, rezerwowanie noclegów; restauracje, kawiarnie, kafeteria, bary, snack-bary, stołówki, przygotowywanie dań (żywność i napoje) na zamówienie oraz ich dostawa-catering, **45** zarządzanie prawami autorskimi.

(111) **225945** (220) 2008 07 24 (210) 344039  
 (151) 2010 01 27 (441) 2008 10 27  
 (732) InfoPraca Spółka z ograniczoną odpowiedzialnością,  
 Warszawa, PL.  
 (540)



Kolor znaku: żółty, pomarańczowy, czarny

(531) 5.5.19, 27.5.1, 29.1.12

(510), (511) **09** programy komputerowe, komputerowe bazy danych, magnetyczne i optyczne nośniki danych, elektronicznie, optycznie, magnetycznie, cyfrowo zapisane dane i oprogramowanie, wszystko do stosowania w komputerach, płyty CD/CDR/CDRW/DVD/DVDR/DVDRW, dyski magnetyczne, dyski kompaktowe, dyskietki, kasety z nagraniami, kasety video, materiały w postaci elektroniki multimedialnej, publikacje elektroniczne, publikacje elektroniczne w sieci Internet i Intranet, **16** książki, broszury, gazety, czasopisma, reklamówki, plakaty, foldery, kalendarze, przewodniki, **35** wyszukiwanie informacji dla osób trzecich w plikach komputerowych, wyszukiwanie w komputerowych bazach danych, zarządzanie zbiorami informacyjnymi, rozpowszechnianie ogłoszeń reklamowych, rozpowszechnianie materiałów reklamowych, internetowe usługi reklamowe, usługi prowadzenia sprzedaży za pośrednictwem sklepu internetowego sprzętu komputerowego, sprzętu elektronicznego, programów komputerowych, sortowanie danych w bazach komputerowych, pozyskiwanie danych do komputerowych baz danych, systematyzacja komputerowych baz danych, promocja sprzedaży na rzecz osób trzecich, doradztwo w zakresie badań rynku pracy, rekrutacja personelu, pośrednictwo w wyszukiwaniu pracy, doradztwo w zakresie zarządzania personelem, marketing bezpośredni, usługi w zakresie zarządzania centrum informacyjnym, usługi rozpowszechniania informacji, zamieszczanie reklam, publikowanie tekstów reklamowych, wynajem miejsc na umieszczanie ogłoszeń i reklam, reklama osób trzecich w tym reklama z wykorzystaniem sieci Internet i Intranet, usługi w za-

kresie rejestracji, transkrypcji, składu, kompilacji i systematyzacji informacji tekstowej i obrazowej przesyłanej przy pomocy komputera, terminali komputerowych, poczty elektronicznej, sieci Internet i Intranet, cyfrowo, **38** przesyłanie informacji tekstowych i obrazowych za pośrednictwem terminali komputerowych i sieci internetowej, internetowy serwis informacyjny, usługi poczty elektronicznej, usługi telekomunikacyjne, przesyłanie informacji, połączenie ze światową siecią komputerową za pośrednictwem telekomunikacji, przesyłanie informacji tekstowej i obrazowej przy pomocy komputera, telefonia komórkowa, usługi centrów telefonicznych (call center), ogłoszenia elektroniczne, **42** tworzenie i utrzymywanie stron internetowych dla osób trzecich, administrowanie stronami internetowymi, doradztwo w zakresie sprzętu komputerowego i oprogramowania, usługi programowania komputerowego, administrowanie sieciowymi stronami komputerowymi, analizy systemów komputerowych, komputerowe zarządzanie plikami, aktualizacja oprogramowania komputerowego, powielanie oprogramowania komputerowego, programowanie, projektowanie systemów komputerowych, odzyskiwanie danych komputerowych, konserwacja oprogramowania komputerowego, instalacja oprogramowania komputerowego, projektowanie oprogramowania komputerowego.

(111) **225946** (220) 2008 08 04 (210) 344442  
 (151) 2009 12 28 (441) 2008 11 10  
 (732) AAG Spółka z ograniczoną odpowiedzialnością, Starbienio, PL.  
 (540)



Kolor znaku: złoty i jego odcienie

(531) 26.13.25, 27.5.1, 29.1.2  
 (510), (511) **03** kosmetyki (preparaty do odchudzania); kosmetyki pielęgnacyjne; preparaty do pielęgnacji-paznokcie; skóra-preparaty kosmetyczne do pielęgnacji; zestawy kosmetyczne.

(111) **225947** (220) 2008 08 04 (210) 344461  
 (151) 2010 02 16 (441) 2008 11 10  
 (732) Przetwórnia Owoców i Warzyw Robert Kowalkowski,  
 Lubawa, PL.  
 (540)



Kolor znaku: zielony i jego odcienie, biały

(531) 5.7.13, 25.1.15, 26.1.1, 26.1.2, 27.5.1, 29.1.12  
 (510), (511) **29** anchois; bekon; białka jajek surowe oraz białka jajek przetworzone jako prezerwa spożywcza; inne niż kurze białko spożywcze; bulion mięsny, warzywny i mieszany; oprawiona cebula jako prezerwa spożywcza, cebula konserwowana termicznie, marynowana i liofilizowana; chipsy owocowe, chipsy ziemniaczane; chrupki owocowe, chrupki ziemniaczane; oprawiony drób nieżywy i przetwory spożywcze z drobiu lub z przeważającym użyciem drobiu jako komponenta podstawowego; dżemy owocowe, warzywne lub mieszane; stężone ekstrakty z mięsa lub z mięsa i warzyw lub z mięsa, warzyw i owoców; fasola, fasolka oraz groch i bób przetworzone

jako prezerwa spożywcza; filety rybne konserwowane i przetworzone filety rybne z dodatkami warzyw jako prezerwa spożywcza; flaki i przetwory spożywcze na bazie flaków; galaretki jadalne mięsne, owocowe i warzywne; przetwory na bazie jadalnych gniazd ptaków egzotycznych; grzyby suszone lub w inny sposób konserwowane przetworzone jako prezerwa spożywcza; oprawione homary nieżywe; wysoko przetworzony humus spożywczy z roślin egzotycznych; przetworzone jako prezerwa spożywcza jaja kurze i gęsie, ślimacze, jaja w proszku; kapusta surowa szatkowana, granulowana, kwaszona, solona, lub w inny sposób konserwowana w tym również jako prezerwa spożywcza; oparta na bazie krwi zwierzęcej kiełbasa krwista, kaszanka, bułczanka, oraz kaszanka smakowa z nutą warzywną; kawior naturalny i kawior sztuczny w tym sojowy oraz prezerwy spożywcze z kawioru naturalnego i sztucznego sporządzone z jego przeważającym dodatkiem; kazeina do celów spożywczych; kiełbasy czysto mięsne lub mięsno – warzywne; klej rybi jako dodatek stabilizacyjny do środków spożywczych; kompoty owocowe i owocowo-warzywne, oraz owocowo-korzenne, w tym zagęszczone i liofilizowane; płynne, gęstopłynne, lub suche koncentraty pomidorowe bulionowe, rosółowe, warzywne, korzenne, mięsne i rybne; konserwy mięsne, konserwy rybne lub rybno – warzywne; konserwy owocowe lub z owocami jako komponentem podstawowym; konserwy warzywne lub z warzywami jako komponentem podstawowym; korniszony, korniszony z jarzynami w zalewie octowej, winnej, olejowej; olej kostny jadalny jako prezerwa spożywcza oraz smakowo – zapachowe dipy spożywcze na bazie oleju kostnego jako komponenta podstawowego; smakowe kremy spożywcze na bazie masła, margaryny, oliwy roślinnej; małe jadalne nieżywe, langusty, raki nieżywe, krewetki nieżywe całe i ich części, krewetki różowe nieżywe i ich części; owocowe jedno smakowe lub wiele smakowe przeciera, powidła, konfitury, dżemy i marmolady; nie będące napojami bezalkoholowe lub śladowo alkoholizowane nalewki owocowe klarowane lub nie klarowane i ich stężone koncentraty; nie konserwowane lub konserwowane o przedłużonym okresie przechowywania kroiety spożywcze mięsne, warzywne, owocowe; tój spożywczy jako prezerwa spożywcza; masło kakaowe, masło kokosowe, masło z orzechów kokosowych; spreparowany miąższ owoców jako prezerwa spożywcza, mięso surowe oprawione z rozbioru gatunkowego, mięso konserwowane, mięso puszkowane, mięso solone, mięso mrożone; migdały spreparowane; owoce mrożone; oliwa i olej spożywczy, w tym kokosowy, kukurydziany, palmowy, rzepakowy, sezamowy, słonecznikowy, z oliwek, z orzechów palmowych; oliwki konserwowane; orzechy spreparowane, orzeszki arachidowe preparowane; owoce kandyzowane, konserwowane termicznie, konserwowane w alkoholu, lukrowane, puszkowane; smakowo – zapachowe pasty owocowe, owocowo – warzywne lub warzywne zawierające tłuszcz do kanapek; pasztety mięsne, warzywne lub mięsno-warzywne, pasztety z wątróbki bez warzyw lub z dodatkiem warzyw; pektyna do celów spożywczych; pikle; placki ziemniaczane do bezpośredniego spożycia, placki ziemniaczane o przedłużonym okresie przydatności do spożycia, smakowe placki ziemniaczane aromatyzowane nutami owocowymi, warzywnymi, mięsnymi lub rybnymi; jadalne przetwory z poczwarki jedwabnika; potrawy rybne; nie syntetyczne preparaty roślinne do produkcji bulionu; proteiny spożywcze; nie słodzone bez sacharozowe przeciera owocowe jako prezerwa spożywcza, przeciera pomidorowe lub pomidorowo – warzywne nie będące keczupem jako prezerwa spożywcza; pyłki kwiatowe jako żywność; rodzyнки; rośliny strączkowe konserwowane; ryby nieżywe konserwowane, puszkowane, solone; sałatki owocowe i warzywne; warzywne składniki do sporządzania zup; konserwowane lub preparowane skórki owocowe jako prezerwa spożywcza; smalec oraz smalec smakowo – zapachowy, smalec czosnkowy, cebulowy, krabowy; soczewica konserwowana; soja konserwowana spożywcza; nie będący napojem sok pomidorowy do celów kulinarnych; nie będące napojami soki roślinne do gotowania; solone mięso; solone ryby; sos przyprawowy z borówek, żurawin i owoców runa leśnego; surowce do produkcji tłuszczów jadalnych; konserwowany szpik kostny zwierzęcy jadalny o smaku naturalnym lub zaprawiany nutami warzywnymi; szynka; śledzie; ślimaki morskie; pasta z ziarna sezamowego tahini; tłuszcz kokosowy; tłuszcze jadalne; trufle konserwowane; warzywa gotowane, mrożone, konserwowane, puszkowane, suszone; wiórki kokosowe; wyciągi z wodorostów do celów spożywczych; ziola ogrodowe konserwowane; zupy warzywne i jarzynowe zagęszczone lub liofilizowane; zwierzęcy szpik kostny płynny, **30** chow-chow jako mieszanka jarzyn i owoców marynowanych lub konserwowanych; nic będące słodzciami wypie-

ki z ciasta przekładanego mięsem; kanapki mięsne, serowe, warzywne; makarony spożywcze, makarony spożywcze aromatyzowane nutami warzywnymi; pierogi i pierożki mięsne, rybne, warzywne, owocowe; pizza; sushi; preparaty spożywcze z wodorostów jako prezerwy i przyprawy spożywcze; wyciągi i nalewki spożywcze inne niż lecznicze, **35** usługi agencji importowo-eksportowych, agencji informacji handlowej i agencji reklamowych dla potrzeb obrotu towarami rolno – spożywczymi; usługi badania rynku dla potrzeb obrotu towarami rolno-spożywczymi; usługowa dystrybucja i rozpowszechnianie materiałów reklamowych, próbek, druków, prospektów, broszur o tematyce i dla potrzeb obrotu towarami rolno – spożywczymi; usługowe organizowanie targów w celach handlowych lub reklamowych i pokazy towarów rolno – spożywczych; usługi zgrupowania na rzecz osób trzecich różnych towarów rolno – spożywczych, pozwalające nabywcy wygodnie je oglądać i hurtowo lub detalicznie kupować w sklepie spożywczym lub wielobranżowym lub supermarkecie, w składzie celnym lub fabrycznym, w sprzedaży bezpośredniej lub w witrynie internetowej.

(111) **225948** (220) 2008 08 06 (210) 344601  
(151) 2010 01 07 (441) 2008 11 10  
(732) INTERKOBO Spółka z ograniczoną odpowiedzialnością, Łódź, PL.  
(540) MAGICZNY UL  
(510), (511) **28** gry zawarte w tej klasie, **35** usługi w zakresie prowadzenia sprzedaży gier.

(111) **225949** (220) 2008 08 06 (210) 344603  
(151) 2010 01 07 (441) 2008 11 10  
(732) INTERKOBO Spółka z ograniczoną odpowiedzialnością, Łódź, PL.  
(540) SZALONY KUCHARZ  
(510), (511) **28** gry zawarte w tej klasie, **35** usługi w zakresie prowadzenia sprzedaży gier.

(111) **225950** (220) 2008 08 06 (210) 344605  
(151) 2010 01 07 (441) 2008 11 10  
(732) INTERKOBO Spółka z ograniczoną odpowiedzialnością, Łódź, PL.  
(540) MISTRZOWIE REFLEXU  
(510), (511) **28** gry zawarte w tej klasie, **35** usługi w zakresie prowadzenia sprzedaży gier.

(111) **225951** (220) 2008 08 06 (210) 344606  
(151) 2010 01 07 (441) 2008 11 10  
(732) INTERKOBO Spółka z ograniczoną odpowiedzialnością, Łódź, PL.  
(540) KOLOROWE PSZCZÓŁKI  
(510), (511) **28** gry zawarte w tej klasie, **35** usługi w zakresie prowadzenia sprzedaży gier.

(111) **225952** (220) 2008 08 06 (210) 344607  
(151) 2010 01 07 (441) 2008 11 10  
(732) INTERKOBO Spółka z ograniczoną odpowiedzialnością, Łódź, PL.  
(540) SWITCH KICK  
(510), (511) **28** gry i zabawki zawarte w tej klasie, **35** usługi w zakresie prowadzenia sprzedaży gier i zabawek.

(111) **225953** (220) 2008 08 08 (210) 344715  
(151) 2010 03 16 (441) 2008 11 10  
(732) AVARGRAF Spółka z o.o., Warszawa, PL.  
(540)



Kolor znaku: czarny, ciemnoniebieski, jasnoniebieski  
(531) 20.5.11, 26.1.1, 27.5.1, 29.1.12  
(510), (511) **02** folie metalowe drukarskie, farby i tusze stosowane w drukarstwie i poligrafii, środki chemiczne stosowane w drukarstwie i poligrafii, **07** maszyny i urządzenia drukarskie i ich części, matryce, płyty i prasy drukarskie, klisze drukarskie, aparatura i urządze-

nia poligraficzne, aparatura i urządzenia introligatorskie i ich części, **16** materiały introligatorskie, **36** usługi i doradztwo finansowe, usługi leasingowe, pośrednictwo finansowe, pośrednictwo ubezpieczeniowe, **37** usługi w zakresie montażu, serwisu i naprawy urządzeń drukarskich, poligraficznych i introligatorskich.

(111) **225954** (220) 2008 08 08 (210) 344717  
(151) 2010 03 16 (441) 2008 11 10  
(732) ADAE Spółka z ograniczoną odpowiedzialnością, Wrocław, PL.  
(540) STALBOX  
(510), (511) **06** szalunki do betonu metalowe, pręty zbrojeniowe stalowe, stalowe zbrojenia stropów na przebiecie, stalowe połączenia skrętne prętów zbrojeniowych, stalowe listwy kotwiące, łączniki termoizolacyjne z prętami stalowymi dla budownictwa, akcesoria stalowe do żelbetu, **17** taśmy dylatacyjne i uszczelniające dla budownictwa, **19** dystanse z tworzyw sztucznych do zbrojenia, dystanse betonowe do zbrojenia, łączniki termoizolacyjne ze styropianu dla budownictwa, listwy z tworzyw sztucznych dla budownictwa, szalunki kartonowe.

(111) **225955** (220) 2008 08 08 (210) 344718  
(151) 2010 03 16 (441) 2008 11 10  
(732) ADAE Spółka z ograniczoną odpowiedzialnością, Wrocław, PL.  
(540) CEBOX  
(510), (511) **06** szalunki do betonu metalowe, pręty zbrojeniowe stalowe, stalowe zbrojenia stropów na przebiecie, stalowe połączenia skrętne prętów zbrojeniowych, stalowe listwy kotwiące, łączniki termoizolacyjne z prętami stalowymi dla budownictwa, akcesoria stalowe do żelbetu, **17** taśmy dylatacyjne i uszczelniające dla budownictwa, **19** dystanse z tworzyw sztucznych do zbrojenia, dystanse betonowe do zbrojenia, łączniki termoizolacyjne ze styropianu dla budownictwa, listwy z tworzyw sztucznych dla budownictwa, szalunki kartonowe.

(111) **225956** (220) 2008 08 08 (210) 344719  
(151) 2010 03 16 (441) 2008 11 10  
(732) ADAE Spółka z ograniczoną odpowiedzialnością, Wrocław, PL.  
(540) FORMAX  
(510), (511) **06** szalunki do betonu metalowe, pręty zbrojeniowe stalowe, stalowe zbrojenia stropów na przebiecie, stalowe połączenia skrętne prętów zbrojeniowych, stalowe listwy kotwiące, łączniki termoizolacyjne z prętami stalowymi dla budownictwa, akcesoria stalowe do żelbetu, **17** taśmy dylatacyjne i uszczelniające dla budownictwa, **19** dystanse z tworzyw sztucznych do zbrojenia, dystanse betonowe do zbrojenia, łączniki termoizolacyjne ze styropianu dla budownictwa, listwy z tworzyw sztucznych dla budownictwa, szalunki kartonowe.

(111) **225957** (220) 2008 08 12 (210) 344774  
(151) 2009 12 29 (441) 2008 11 24  
(732) Stowarzyszenie Klaster Spożywczy „Naturalnie z Podlasia”, Białystok, PL.  
(540)



Kolor znaku: biały, żółty w odcieniach, zielony w odcieniach  
(531) 5.3.11, 5.3.14, 26.11.2, 27.5.1, 29.1.13  
(510), (511) **29** mięso, ryby, drób, dziczyzna, ekstrakty mięsne; konserwowane, suszone, gotowane owoce i warzywa; galaretki, dżemy, kompoty; jaja, mleko, produkty mleczne; oleje i tłuszcze jadalne, **30** kawa, herbata, kakao, cukier, ryż; mąka i produkty zbożowe; chleb, wyroby cukiernicze i słodczyce, lody, miód, melasa, (syropy); sól, musztarda, ocet, sosy, przyprawy, **31** produkty rolne, ogrodnicze, leśne, świeże owoce i warzywa oraz ziarna nie ujęte w innych klasach, świeże owoce i warzywa; nasiona, karma dla zwierząt, **32** piwo; wody

mineralne i gazowane oraz inne napoje bezalkoholowe; napoje owocowe i soki owocowe, syropy i inne preparaty do produkcji napojów, **33** napoje alkoholowe (z wyjątkiem piwa).

(111) **225958** (220) 2008 08 13 (210) 344828  
 (151) 2009 12 29 (441) 2008 11 24  
 (732) POLKOMTEL Spółka Akcyjna, Warszawa, PL.  
 (540) tysiące najświeższych hitów już teraz w musicpacku (510), (511) **09** aparaty, przewody i słuchawki telefoniczne; automaty sprzedające i mechanizmy do urządzeń uruchamianych przez wrzucenie monety lub żetonu; kasy rejestrujące; komputery i sprzęt przetwarzający dane; nośniki danych, w tym magnetyczne i cyfrowe; maszyny liczące, płyty (dyski) z nagraniami; urządzenia do gaszenia ognia; urządzenia do nagrywania, transmisji, reprodukcji danych, dźwięku lub obrazu; urządzenia i przyrządy naukowe, żeglarskie, geodezyjne, elektryczne, kinematograficzne, optyczne, wagowe, pomiarowe, sygnalizacyjne, kontrolne, do ratowania życia, do celów dydaktycznych, **35** usługi polegające na: rejestrowaniu, sporządzaniu odpisów, składzie, kompilacji, transkrypcji, systematyzacji pisemnych informacji (komunikatów) oraz rejestrowaniu a także wykorzystaniu lub kompilacji danych matematycznych lub statystycznych oraz zarządzaniu zbiorami informatycznymi; informacja o działalności gospodarczej, handlu, reklamie, promocji, lokalizacji obiektów, agencje informacji handlowej; usługi w zakresie: badania rynku, telefonicznego udzielania informacji, organizacji wystaw lub targów handlowych, pośrednictwa w zawieraniu umów kupna-sprzedaży poprzez telefon i Internet, obsługa klientów przy wykorzystaniu sieci Internet umożliwiająca dostarczanie klientom informacji oraz otrzymywanie informacji od klientów; elektroniczny serwis informacji typu on-line polegający na tworzeniu i prowadzeniu baz danych; usługi telekomunikacyjne on-line polegające na umożliwieniu: zlecenia usług, świadczenia usług, zawierania umów, umów pośrednictwa, umów kupna-sprzedaży, wykonywania umów; zgrupowanie na rzecz osób trzecich różnych towarów i usług pozwalające nabywcy wygodnie oglądać lub zapoznać się z opisem usług oraz kupować te towary i usługi w szczególności: z katalogu różnych artykułów lub usług, za pośrednictwem usługi elektronicznej, na stronie internetowej oraz usługi pośrednictwa w powyższym zakresie; usługi w zakresie promocji treści muzycznych i audiowizualnych; zarządzanie działalnością artystyczną; informacja o powyższych usługach, **36** usługi w zakresie: pośrednictwa w zawieraniu umów ubezpieczeniowych poprzez telefon i Internet, sprawdzania stanu konta poprzez telefon i Internet; informacje finansowe i o usługach finansowych, informacja o ubezpieczeniach; usługi telekomunikacyjne on-line polegające na umożliwieniu: zawierania umów ubezpieczeniowych, kredytowych, bankowych oraz otwierania rachunków bankowych, dokonywania operacji bankowych, dostępu do konta bankowego, **38** usługi telekomunikacyjne; informacja o telekomunikacji, usługach telekomunikacyjnych, elektronicznych i internetowych; przesyłanie informacji; gromadzenie i rozpowszechnianie wiadomości poprzez sieci komunikacyjne, w tym sieć telewizyjną, satelitarną i Internet, agencje informacyjne w zakresie wiadomości i aktualności; usługi w zakresie: rozpowszechniania systemów przekazywania dźwięku i obrazu w łączności radiofonicznej, telegraficznej, telefonicznej, telefonii komórkowej, telefaksowej, w systemie cyfrowym; usługi w zakresie łączności: radiofonicznej, telegraficznej, telefonicznej, telefonii komórkowej i poprzez Internet, telefaksowej, ustalania taryf i opłat, obsługi satelitów i przekazów satelitarnych, organizowania systemów transmisyjnych, przesyłania dźwięku, obrazu i sms-ów; usługi w zakresie: poczty elektronicznej, zleceń przywoławczych z zastosowaniem radia, telefonu lub innych środków komunikacji elektronicznej; usługi w zakresie prowadzenia: stacji radiowych, telewizyjnych oraz transmitowania dźwięku i obrazu; usługi w zakresie zbierania i przekazywania aktualności informacyjnych z wykorzystaniem: multimediiów, urządzeń telekomunikacyjnych; usługi w zakresie wypożyczania telefonów, modemów i innych urządzeń telekomunikacyjnych; elektroniczny serwis informacji typu on-line polegający na udostępnianiu informacji z możliwością elektronicznego przyjmowania i przekazywania wiadomości; usługi polegające na transmisji pisemnych informacji (komunikatów); usługi w zakresie dystrybucji treści muzycznych i audiowizualnych, **41** usługi w zakresie nauczania poprzez telefon, Internet, radio i telewizję; rozrywka, działalność kulturalna, usługi związane z rozpowszechnianiem i promowaniem twórczości muzycznej i audiowizualnej, informacja o powyższych

usługach; informacja o nauczaniu, kształceniu, rozrywce, działalności sportowej i kulturalnej.

(111) **225959** (220) 2008 08 13 (210) 344829  
 (151) 2009 12 29 (441) 2008 11 24  
 (732) POLKOMTEL Spółka Akcyjna, Warszawa, PL.  
 (540) setki tysięcy plików muzycznych już teraz w musicpacku (510), (511) **09** aparaty, przewody i słuchawki telefoniczne; automaty sprzedające i mechanizmy do urządzeń uruchamianych przez wrzucenie monety lub żetonu; kasy rejestrujące; komputery i sprzęt przetwarzający dane; nośniki danych, w tym magnetyczne i cyfrowe; maszyny liczące, płyty (dyski) z nagraniami; urządzenia do gaszenia ognia; urządzenia do nagrywania, transmisji, reprodukcji danych, dźwięku lub obrazu; urządzenia i przyrządy naukowe, żeglarskie, geodezyjne, elektryczne, kinematograficzne, optyczne, wagowe, pomiarowe, sygnalizacyjne, kontrolne, do ratowania życia, do celów dydaktycznych, **35** usługi polegające na: rejestrowaniu, sporządzaniu odpisów, składzie, kompilacji, transkrypcji, systematyzacji pisemnych informacji (komunikatów) oraz rejestrowaniu a także wykorzystaniu lub kompilacji danych matematycznych lub statystycznych oraz zarządzaniu zbiorami informatycznymi; informacja o działalności gospodarczej, handlu, reklamie, promocji, lokalizacji obiektów, agencje informacji handlowej; usługi w zakresie: badania rynku, telefonicznego udzielania informacji, organizacji wystaw lub targów handlowych, pośrednictwa w zawieraniu umów kupna-sprzedaży poprzez telefon i Internet, obsługa klientów przy wykorzystaniu sieci Internet umożliwiająca dostarczanie klientom informacji oraz otrzymywanie informacji od klientów; elektroniczny serwis informacji typu on-line polegający na tworzeniu i prowadzeniu baz danych; usługi telekomunikacyjne on-line polegające na umożliwieniu: zlecenia usług, świadczenia usług, zawierania umów, umów pośrednictwa, umów kupna-sprzedaży, wykonywania umów; zgrupowanie na rzecz osób trzecich różnych towarów i usług pozwalające nabywcy wygodnie oglądać lub zapoznać się z opisem usług oraz kupować te towary i usługi w szczególności: z katalogu różnych artykułów lub usług, za pośrednictwem usługi elektronicznej, na stronie internetowej oraz usługi pośrednictwa w powyższym zakresie; usługi w zakresie promocji treści muzycznych i audiowizualnych; zarządzanie działalnością artystyczną; informacja o powyższych usługach, **36** usługi w zakresie: pośrednictwa w zawieraniu umów ubezpieczeniowych poprzez telefon i Internet, sprawdzania stanu konta poprzez telefon i Internet; informacje finansowe i o usługach finansowych, informacja o ubezpieczeniach; usługi telekomunikacyjne on-line polegające na umożliwieniu: zawierania umów ubezpieczeniowych, kredytowych, bankowych oraz otwierania rachunków bankowych, dokonywania operacji bankowych, dostępu do konta bankowego, **38** usługi telekomunikacyjne; informacja o telekomunikacji, usługach telekomunikacyjnych, elektronicznych i internetowych; przesyłanie informacji; gromadzenie i rozpowszechnianie wiadomości poprzez sieci komunikacyjne, w tym sieć telewizyjną, satelitarną i Internet, agencje informacyjne w zakresie wiadomości i aktualności; usługi w zakresie: rozpowszechniania systemów przekazywania dźwięku i obrazu w łączności radiofonicznej, telegraficznej, telefonicznej, telefonii komórkowej, telefaksowej, w systemie cyfrowym; usługi w zakresie łączności: radiofonicznej, telegraficznej, telefonicznej, telefonii komórkowej i poprzez Internet, telefaksowej, ustalania taryf i opłat, obsługi satelitów i przekazów satelitarnych, organizowania systemów transmisyjnych, przesyłania dźwięku, obrazu i sms-ów; usługi w zakresie: poczty elektronicznej, zleceń przywoławczych z zastosowaniem radia, telefonu lub innych środków komunikacji elektronicznej; usługi w zakresie prowadzenia: stacji radiowych, telewizyjnych oraz transmitowania dźwięku i obrazu; usługi w zakresie zbierania i przekazywania aktualności informacyjnych z wykorzystaniem: multimediiów, urządzeń telekomunikacyjnych; usługi w zakresie wypożyczania telefonów, modemów i innych urządzeń telekomunikacyjnych; elektroniczny serwis informacji typu on-line polegający na udostępnianiu informacji z możliwością elektronicznego przyjmowania i przekazywania wiadomości; usługi polegające na transmisji pisemnych informacji (komunikatów); usługi w zakresie dystrybucji treści muzycznych i audiowizualnych, **41** usługi w zakresie nauczania poprzez telefon, Internet, radio i telewizję; rozrywka, działalność kulturalna, usługi związane z rozpowszechnianiem i promowaniem twórczości muzycznej i audiowizualnej, informacja o powyższych

usługach; informacja o nauczaniu, kształceniu, rozrywce, działalności sportowej i kulturalnej.

(111) **225960** (220) 2008 08 14 (210) 344888  
 (151) 2009 12 29 (441) 2008 11 24  
 (732) WARTA GLASS Spółka z ograniczoną odpowiedzialnością,  
 Poznań, PL.  
 (540)



(531) 26.1.6, 27.5.1  
 (510), (511) **06** formy do produkcji wyrobów szklanych, **07** urządzenia do produkcji szkła i wyrobów szklanych, urządzenia odlewnicze do szkła, podajniki i podnośniki do wyrobów szklanych, maszyny sortownicze do wyrobów szklanych, **09** szkło optyczne, szkło laboratoryjne, **11** osłony szklane do lamp, reflektory, lampy, **12** szyby pojazdów, **19** szkło budowlane, szkło okienne, **20** lustra, pojemniki szklane, **21** butelki, sprzęt szklany do gospodarstwa domowego, karkafki, kieliszki, szklanki, kubki, kufle, termosy, szkło w stanie półprzetworzonym, szkło surowe, szkło płaskie, szkło dla reklam.

(111) **225961** (220) 2008 08 18 (210) 344926  
 (151) 2010 01 15 (441) 2008 11 24  
 (732) WAWEL Spółka Akcyjna, Kraków, PL.  
 (540)

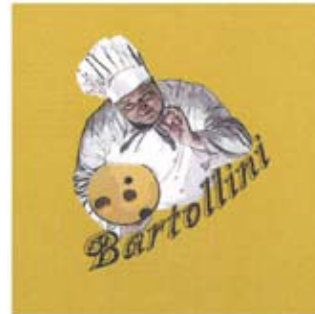


Kolor znaku: biały, czerwony, niebieski, zielony, pomarańczowy, szary

(531) 2.7.12, 2.9.1, 27.5.1, 29.1.15  
 (510), (511) **35** reklama, badania rynku i opinii publicznej, pośrednictwo pracy i rekrutacja personelu, doradztwo w zakresie prowadzenia działalności gospodarczej i zarządzania, usługi sprzedaży hurtowej i detalicznej artykułami przemysłowymi z wyłączeniem sprzedaży pojazdów samochodowych, usługi związane z działalnością rachunkowo-księgową i doradztwem podatkowym, powielanie dokumentów, rozpowszechnianie materiałów reklamowych za pośrednictwem prasy, radia, telewizji i sieci internetowej, **36** organizowanie zbiórek funduszy na cele dobroczynne w tym dla dzieci pokrzywdzonych przez los, ich rodzin oraz ich społeczności lokalnych, organizowanie zbiórek funduszy na dofinansowywanie imprez charytatywnych, prorodzinnych, artystycznych w tym: wernisaży, wystaw i koncertów oraz szkoleń, prelekcji i sympozjów i konferencji naukowych, sponsorowanie finansowe w tym: rodzin i osób będących w trudnej sytuacji życiowej, domów dziecka i rodzin zastępczych, prowadzenie działalności dobroczynnej obejmującej ochronę zdrowia, rehabilitację zawodową i społeczną inwalidów, organizowanie pomocy finansowej i rzeczowej w zakresie działalności naukowej i oświatowej, kultury fizycznej i sportu oraz ochrony środowiska, usługi finansowe, tworzenie funduszu fundacji, tworzenie bazy komputerowej z informacją o dzieciach dotkniętych chorobą zagrażającą ich życiu, osobach w trudnej sytuacji życiowej, niepełnosprawnych, ubogich i zagrożonych wykluczeniem społecznym, placówkach ochrony zdrowia, kultury i sztuki, kultury fizycznej i sportu, domach dziecka i rodzinach zastępczych wymagających pomocy, dzierżawa majątku nieruchomości, wynajmowanie nieruchomości, zarządzanie

nieruchomościami, udzielanie kredytów, **37** usługi związane z utrzymaniem czystości w budynkach i utrzymaniem terenów zieleni, **39** dostarczanie towarów, wynajem i dzierżawa pojazdów samochodowych, **40** drukowanie, zbieranie i sortowanie odpadów oraz ich przetwarzanie i uszlachetnianie, recycling odpadów i odpadków, **41** organizowanie i udzielanie pomocy przez fundację w zakresie usług turystycznych oraz organizowanie obozów i zawodów sportowych i wakacyjnych dla osób wymagających opieki społecznej, organizowanie i prowadzenie konferencji i sympozjów, publikowanie, upowszechnianie wiedzy o przyczynach niepełnosprawności, wiedzy o chorobach oraz informacji o możliwościach i sposobach im zapobiegania poprzez organizowanie prelekcji, odczytów i spotkań, organizowanie akcji integracyjnych mających na celu wspieranie trudnej młodzieży w zdobywaniu wykształcenia i osiągnięciu samodzielności, organizowanie akcji integracyjnych-szkoleniowych, mających na celu wspieranie osób niepełnosprawnych lub społecznie wykluczonych, organizowanie pomocy pedagogicznej, **42** prowadzenie badań naukowych i prac rozwojowych, prowadzenie badań i analiz związanych z jakością żywności, usługi w zakresie ochrony środowiska, **43** prowadzenie przez Fundację domów opieki dla osób w podeszłym wieku, przygotowywanie posiłków dla osób potrzebujących, pozyskiwanie lokali socjalnych, tworzenie rodzinnych domów dziecka, tworzenie domów dla ludzi starszych i schorowanych, **44** usługi w zakresie udzielania pomocy psychologicznej dzieciom pokrzywdzonym przez los, ich rodzinom oraz ich społecznościom lokalnym.

(111) **225962** (220) 2008 08 18 (210) 344936  
 (151) 2009 12 28 (441) 2008 11 24  
 (732) Przedsiębiorstwo Handlowo-Usługowe ABSER  
 Arkadiusz Bartczak, Opiesin, PL.  
 (540)



Kolor znaku: żółty, biały, szary, czarny, cielisty

(531) 2.1.11, 27.5.1, 29.1.1  
 (510), (511) **29** wyroby z mleka, **35** pośrednictwo w handlu hurtowym.

(111) **225963** (220) 2008 08 18 (210) 344951  
 (151) 2010 03 02 (441) 2008 11 24  
 (732) Sandomierski Ogródniczy Rynek Hurtowy S.A., Sandomierz, PL.  
 (540)



Kolor znaku: czarny, czerwony, zielony

(531) 5.7.13, 27.5.1, 29.1.13  
 (510), (511) **16** opakowania kartonowe, **31** owoce świeże i warzywa świeże, **35** usługi sprzedaży owoców, warzyw, opakowań, usługi agencji eksportowo-importowej, usługi w zakresie promocji sprzedaży, usługi reklamowe, doradztwo w zakresie prowadzenia i zarządzania

działalnością gospodarczą, organizowanie wystaw w celach handlowych lub reklamowych, **36** administrowanie i dzierżawa nieruchomości, wynajem i dzierżawa powierzchni biurowych, prowadzenie agencji celnej, **39** konfekcjonowanie, sortowanie, pakowanie, schładzanie, składowanie, przechowywanie produktów i towarów, wynajmowanie i dzierżawa magazynów i chłodni, dystrybucja towarów.

(111) **225964** (220) 2008 08 20 (210) 345068  
 (151) 2009 12 29 (441) 2008 11 24  
 (732) CHOCO BUENO Spółka z o.o., Brzeg, PL.  
 (540)



Kolor znaku: biały, zielony, czerwony, brązowy i jego odcienie, żółty  
 (531) 5.5.19, 5.7.6, 6.1.2, 6.19.1, 6.19.11, 6.19.13, 6.19.16, 8.1.19, 19.1.4, 19.1.8, 29.1.15  
 (510), (511) **30** wyroby cukiernicze, piekarnicze, czekoladowe, słodycze, produkty zbożowe.

(111) **225965** (220) 2008 08 20 (210) 345081  
 (151) 2009 12 28 (441) 2008 11 24  
 (732) „CERLAB” Dariusz Zyber, Poznań, PL.  
 (540) TYTANI  
 (510), (511) **41** organizowanie szkoleń, konferencji, kongresów, kursów, seminariów, sympozjów i zjazdów z zakresu stomatologii, implantologii i ortodoncji.

(111) **225966** (220) 2008 08 25 (210) 345218  
 (151) 2009 12 29 (441) 2008 12 08  
 (732) Henryk Więckowski, Łódź, PL.  
 (540)



Kolor znaku: czarny, niebieski, biały, czerwony, brązowy, żółty, srebrny  
 (531) 26.1.2, 26.1.6, 27.5.1, 29.1.15  
 (510), (511) **07** alternatory [generatory prądu przemiennego], amortyzatory (tłoki do-), amortyzatory (tłoki do-) [części maszyn], Cardana (przeguby-), chemiczny przemysł (maszyny elektromechaniczne dla-), ciągniki ogrodowe jednoosiowe, ciśnienie (reduktory-) [części maszyn], ciśnienie (regulatory-) [części maszyn], ciśnienie (zawory-) [części maszyn], cylindry (tłoki-), cylindry do maszyn, cylindry do silników, czopy (łożyska dla-), czopy [części maszyn], dławnice [części maszyn], dmuchawy [maszyny], dmuchawy do sprężania, zasysania i transportu gazu, drewno (maszyny do obróbki-), drogi (maszyny do budowy-), drukarskie (maszyny-), drukarskie (prasy-), drzwi (hydrauliczne urządzenia do otwierania i zamykania-) [części maszyn], drzwi (pneumatyczne urządzenia do otwierania i zamykania-) [części maszyn], dźwigi samochodowe, farbiarstwo (maszyny dla-), filtrowanie (maszyny do-), formowanie maszynowe (maszyny do-), formy [części ma-

szyn], frezarki, gaz (dmuchawy do sprężania, zasysania i transportu-), generatory elektryczności, generatory prądu, górnictwo (maszyny dla-), gwinciaraki [do nakrętek], gwinciaraki [do śrub], gwintowanie (maszyny do-), hydrauliczne (silniki-), hydrauliczne (turbiny-), hydrauliczne urządzenia do otwierania i zamykania drzwi [części maszyn], intraligatorskie (urządzenia i maszyny-) [przemysłowe], kafary [maszyny], kamień (maszyny do obróbki-), koła maszyn, koła pasowe (pasy do-), koła zamachowe (maszynowe-), koła zębate [zespoły] maszynowe, kołowroty, kombajny zbożowe, kompresory [maszyny], konwertory dla stalowni, konwertory paliwa do silników spalinyowych, kopaczki [maszyny], koparki [czterparki], koparki do rowów, koparki jednoczerpakowe mechaniczne, korbowody do maszyn, motorów lub silników, korby [części maszyn], kosze samowyladowcze mechaniczne, kowarki, kuchenne (urządzenia-) elektryczne, kultywatory [maszyny], kurtyny (urządzenia do poruszania-) sterowane elektrycznie, lotnictwo (silniki dla-), łańcuchy napędowe inne niż do pojazdów lądowych, manipulatory przemysłowe [maszyny], maszyn (koła-), maszyny (koła zamachowe-), maszyny dla statków, membrany do pomp, metal (obrabiarki do-), mieszalniki, młocarnie, młoty dźwigniowe, młoty elektryczne, młoty mechaniczne, młoty pneumatyczne, młynarstwo (maszyny dla-), młyny [maszyny], młyny zbożowe, nadmuch (maszyny do-), napęd (mechanizmy-) inne niż do pojazdów lądowych, napędowe (łańcuchy-) inne niż do pojazdów lądowych, napędowe (mechanizmy-) inne niż do pojazdów lądowych, narzędzia [części maszyn], narzędzia ręczne o napędzie innym niż ręczny, nawijanie (urządzenia mechaniczne do-), nawijarki mechaniczne do rur giętkich, obrabiarki, obudowy maszyn, odlewnictwo (maszyny dla-), odpadki (rozdrabniarki-), odpady (rozdrabniarki-), odpady (urządzenia do zagęszczania-), odśrodkowe (pompy-), ogrodowe (ciągniki -) jednoosiowe, osie do maszyn, osłony maszyn, pakowanie (maszyny do-), pakowarki, papier (maszyny-) do wytwarzania, piarnictwo (maszyny dla-), pasy do kół pasowych, pasy do maszyn, pasy do prądnic, pasy do przenośników, pasy do silników, pasy napędowe do podnośników, pasza (prasy do-), piwowarstwo (maszyny dla-), pneumatyczne (młoty-), pneumatyczne (transportery-), pneumatyczne transportery rurowe, pneumatyczne urządzenia do otwierania i zamykania drzwi [części maszyn], podnośniki (łańcuchy do-) [części maszyn], podnośniki (pasy napędowe do-), podnośniki (urządzenia-), podnośniki [urządzenia], podnośniki [windy], podnośniki zębatkowe, poduszkowce (silniki do-), polerki [maszyny i urządzenia] elektryczne, pomostowe (suwnice-), pompy (membrany do-), pompy [części maszyn lub silników], pompy [maszyny], pompy na sprężone powietrze, powietrze sprężone (maszyny na-), prasy [maszyny do celów przemysłowych], prąd (generatory-), prądnica prądu stałego (szczotki do-), prądnice (pasy do-), prądnice prądu stałego, prądotwórcze (awaryjne agregaty-), przeciągarki [ciągniki] do metalu, przecinarki [narzędzia mechaniczne], przekładnie łańcuchowe inne niż do pojazdów lądowych, przekładnie do maszyn, przekładnie zębate inne niż do pojazdów lądowych, przemienniki momentu obrotowego inne niż do pojazdów lądowych, redukcyjne (przekładnie-) inne niż do pojazdów lądowych, reduktory ciśnienia [części maszyn], regulatory [części maszyn], regulatory prędkości [obrotów] do maszyn i silników, ręczne (narzędzia-) o napędzie innym niż ręczny, roboty [maszyny], roboty ziemne (maszyny do-), rolnicze (maszyny-), rolnicze (narzędzia-) inne niż o napędzie ręcznym, rotacyjne (prasy-) poligraficzne, rozdrabniacze [maszyny] do celów przemysłowych, rozdrabniarki [maszyny], rozdrabniarki odpadów, rozruszniki silników, rudy (maszyny do przeróbki-), samolotowe (silniki-), sieci (wciągarki do-) [rybołówstwo], silniki dla statków, silniki elektryczne inne niż do pojazdów lądowych, silniki inne niż do pojazdów lądowych, silniki napędowe inne niż do pojazdów lądowych, skrzynie biegów inne niż do pojazdów lądowych, smarownicze (pompy-), sprężarki doładowujące, sprężone powietrze (silniki na-), sprzęgła inne niż do pojazdów lądowych, sprzęgła stałe [złącza] inne niż do pojazdów lądowych, spycharki, statki (maszyny dla-), statki (silniki dla-), stemplowanie (maszyny do-), sterowanie hydrauliczne (mechanizmy-) do maszyn i silników, sterowanie pneumatyczne do maszyn i silników, sterownicze (mechanizmy-) do maszyn i silników, stojany [statory], suwnice pomostowe, szczotki elektryczne, szczotki prądnic, szlifierki, taśmowe (przenośniki-), taśmy do kół pasowych, tłoki [części maszyn lub silników], tłoki do amortyzatorów, tłoki do cylindrów, tłoki silników, tokarki [narzędzia mechaniczne], transportery [maszyny], transportery pneumatyczne, turbiny hydrauliczne, turbiny inne niż do pojazdów lądowych, turbosprężarki, ubijaki [maszyny], ubijanie (maszyny do-), ugniatarki mechaniczne, uniwersalne

(przeguby-) walcarki, walce drogowe, wały (sprzęgła stałe-) [maszynny], wciągarki do sieci [rybołówstwo], wciągarki [części maszyn], węglowe (szczotki-) [elektryczność], wibratory [maszyny] do celów przemysłowych, wiertarki, wiertarki ręczne elektryczne, windy, wirówki [maszyny], wirówki [młynki], wirówki [suszarki], wirówki do mleka, włókiennictwo (maszyny dla-), wolne koła do pojazdów innych niż lądowe, wrębiarki do węgla, wyciągi kopalniane, wyciągi towarowe, wyłaczarki, załadunek i wyładunek (urządzenia transportowe do-), zawory [części maszyn lub silników], zawory [części maszyn], zawory klapowe [części maszyn], zębate (koła-) [zespoły] maszynowe, złącza [części silników], zniwiarki, żurawie [urządzenia do podnoszenia i wyciągania], żurawie masztowe, **09** akumulatory elektryczne, akumulatory elektryczne (urządzenia do ładowania-), akumulatory elektryczne do pojazdów, alarmy (dzwonki-) elektryczne, alarmy (gwizdki ostrzegawcze-), alarmy, alarmy dźwiękowe, alarmy pożarowe, amperomierze, analizy (aparatura do-) inna niż do celów medycznych, anodowe (baterie-), anody, antyinterferencyjne (przyrządy-) [elektryczność], antykady, baterie (urządzenia do ładowania-), baterie anodowe, baterie elektryczne, baterie galwaniczne, baterie słoneczne, baterie wysokonapięciowe, cewki dławikowe [impedancje], cewki elektromagnetyczne, cewki elektryczne, cewki elektryczne (karkasy na-), cewki indukcyjne [wzbudniki, elektryczność], ciśnienie (mierniki-), ciśnienie (wskaźniki-), ciśnienie (wskaźniki-) w zaworach, ciśnienie (wskaźniki rejestrujące-), diagnostyczne (urządzenia-) nie do celów medycznych, dławiki (cewki dławikowe) [impedancje], doświadczenia laboratoryjne (piece do-), dozowanie (urządzenia do-) elektryczne, dozowanie (urządzenia do-), drzwi (urządzenia do otwierania-) elektryczne, dzwonki (przyciski do-), dzwonki [urządzenia ostrzegające], dzwonki alarmowe elektryczne, dzwonki sygnalizacyjne, dźwiękowe (alarmy-), dźwigi osobowe (urządzenia sterujące-), elektromagnetyczne (zawory-) [przełączniki], elektromagnetyczne (cewki-), elektryczne (baterie-), elektryczne (instalacje-), elektryczne (przełączniki-), elektryczne (transformatory-), galwaniczne (baterie-), galwaniczne (ogniwa-), galwanizacja (urządzenia do-), gęstościomierze, gniazdka, wtyczki i inne kontakty [elektryczne], gwizdki alarmowe ostrzegawcze, ilość (wskaźniki-), informacja (aparatura do przetwarzania-), instalacje elektryczne, instalacje elektryczne do zdalnego sterowania procesami przemysłowymi, karkasy dla cewek elektrycznych, katodowa (aparatura-) do zabezpieczania przed korozją, katody, kierowanie pojazdami (automatyczne urządzenia do-), kolektory elektryczne, komutacja (aparatura elektryczna do-), komutatory, kontrolno-sterująca (aparatura-) elektryczna, lepkościomierze, liczniki, liczydła, ładowanie akumulatorów (urządzenia do-), magnesy, magnesy (cewki elektromagnetyczne), manometry, membrany do aparatury naukowej, miernictwo (przyrządy do-), migacze [światła sygnalizacyjne], nachylenie (wskaźniki-), napięcie (baterie na wysokości-), napięcie (regulatory) do pojazdów, obrotomierze, obroty (liczniki-), odgromniki, odległość (przyrządy do pomiaru-), ogniwa (przełączniki-) [elektryczność], ogniwa elektryczne, ogniwa fotoelektryczne, ogniwa galwaniczne, ograniczniki [elektryczność], osłony końcówek [wyjść] elektrycznych, oświetlenie (baterie do-), piorunochrony, pojazdy (liczniki kilometrów do-), pojazdy (prędkościomierze do-), pojazdy (regulatory napięcia do-), połączenia (puszki na-), połączenia (tablice-), połączeniowe (puszki-) [elektryczność], pomiar odległości (urządzenia do-), pomiarowe (przyrządy-), pomiarowe (urządzenia-) elektryczne, pomiary (instrumenty-), pomiary (urządzenia-), pomiary precyzyjne (aparatura do-), prąd (prostowniki-), prędkościomierze do pojazdów, prędkość (wskaźniki-), prostowniki prądu, próby materiałowe (przyrządy i urządzenia do-), przełączniki elektryczne, przełączniki sygnałów elektronicznych, przełączniki [elektryczność], przełączniki czasowe [nie do zegarów] automatyczne, przemienniki elektryczne, przemienniki, inwertory [elektryczność], przetwornice elektryczne, przewodniki elektryczne, przewody (zaciski do-) [elektryczność], przyłączowe (skrzynki-) [elektryczność], pulpity rozdzielcze [elektryczność], puszki przełącznikowe [elektryczność], puszki rozgałęźne [elektryczność], reduktory [elektryczność], regulatory napięcia do pojazdów, rejestrowanie odległości (przyrządy do-), rozdzielcze (pulpity-) [elektryczność], rozdzielcze (szafy-) [elektryczność], rozdzielcze (tablice-) [elektryczność], rozgałęźniki [elektryczność], skrzynki do przyłączy [elektryczność], sprzedające (automaty-), sterowanie (zdalne-) procesami przemysłowymi (instalacje elektryczne do-), sterownicze (tablice-) [elektryczność], styki elektryczne, styki elektryczne z metali szlachetnych, sygnalizacyjne (tablice-) świecące lub mechaniczne, sygnalizatory [elektryczność], sygnały (elektrodynamiczna aparatura

do zdalnego sterowania-), sygnały elektroniczne (przełączniki-), symulatory do sterowania i kontroli pojazdów, syreny elektryczne [brzęczki], szafy rozdzielcze [elektryczność], szybkościomierze, tablice połączeń, tablice rozdzielcze [elektryczność], tablice sterownicze [elektryczność], temperatura (wskaźniki-), termostaty, termostaty do pojazdów, transformatory elektryczne, tuleje złączowe do kabli elektrycznych, tworniki, zwory magnetyczne [elektryczność], wariometry, windy (urządzenia sterujące do-), wskaźniki ilości, wskaźniki prędkości, wskaźniki stosowane w elektryczności, wskaźniki temperatury, wtyczki, gniazdka i inne kontakty [elektryczne], wyłączniki elektryczne, wyłączniki samoczynne, wyłączniki zdalnie sterowane, zaciski [elektryczność], zaciski przewodów [elektryczność], zawory (puszki na-) [elektryczność], zawory elektromagnetyczne [przełączniki], zdalne sterowanie (urządzenia do-), zdalne sterowanie sygnałami (aparatura elektrodynamiczna do-), złącza do przewodów elektrycznych, złącza dopasowujące [sprzężenia] elektryczne, złącza elektryczne, złączki [elektryczność], złączowe (skrzynki-) [elektryczność], złączowe (tuleje-) do kabli elektrycznych, **12** drążki skrętne do pojazdów, hydrauliczne (obwody-) do pojazdów, koła pojazdów, koła pojazdów (obręcze-), korbowody do pojazdów lądowych, inne niż części silników, lotnicze (pojazdy-), łańcuchy napędowe do pojazdów lądowych, łańcuchy sterownicze do pojazdów lądowych, napędowe (mechanizmy-) do pojazdów lądowych, napędowe (wały-) do pojazdów lądowych, obręcze kół pojazdów, obudowy, części pojazdów lądowych inne niż silników, obwody hydrauliczne do pojazdów, podnośniki (wózki do-), pojazdy (obwody hydrauliczne do-), pojazdy (wojskowe-) transportowe, pojazdy do poruszania się po ziemi, w powietrzu, po wodzie i po torach, pojazdy elektryczne, pojazdy lądowe (korbowody do-), inne niż części silników, pojazdy lądowe (silniki do-), pojazdy sterowane zdalnie, inne niż zabawki, pojazdy śnieżne, pojazdy wodne, pojazdy zdalnie sterowane, inne niż zabawki, przekładnie bezstopniowe do pojazdów lądowych, przekładnie redukcyjne do pojazdów lądowych, przekładnie zębate do pojazdów lądowych, przenośniki naziemne [transportery], przetworniki momentu obrotowego do pojazdów lądowych, przewody giętkie (wózki bębnowe do-), samochody, samochody (amortyzatory do-), samochody osobowe, samoloty, samoloty ziemno-wodne, silniki (łańcuchy napędowe do-) do pojazdów lądowych, silniki do pojazdów lądowych, silniki do rowerów, trycykli, silniki elektryczne do pojazdów lądowych, silniki napędowe do pojazdów lądowych, silniki trakcyjne, skrzynie biegów do pojazdów lądowych, sprzęgła do pojazdów lądowych, statki, statki powietrzne, sterowanie (układy-) do pojazdów lądowych, sterujące (urządzenia-) do statków, traktory, ciągniki, turbiny do pojazdów lądowych, wagony i platformy (mechanizmy wywrotkowe dla-) [części wagonów i platform], wały napędowe do pojazdów lądowych, wojskowe (pojazdy-) transportowe, wózki podnośnikowe, wózki transportowe, wywrotki, zawieszenie (amortyzatory-) w pojazdach, zdalnie sterowane (pojazdy-) inne niż zabawki, **35** agencje importowo-eksportowe, agencje informacji handlowej, agencje reklamowe, badania w dziedzinie działalności gospodarczej, badanie rynku, doradztwo specjalistyczne w sprawach działalności gospodarczej, dystrybucja materiałów reklamowych [próbek, druków, prospektów, broszur], działalność gospodarcza (badania, poszukiwania-), działalność gospodarcza (doradztwo-), działalność gospodarcza (ekspertyzy w zakresie-), działalność gospodarcza (informacja o-), działalność gospodarcza (profesjonalne doradztwo w zakresie-), eksport-import (agencje-), importowo-eksportowe (agencje-), informacja handlowa (agencje-), informacja o działalności gospodarczej, materiały reklamowe (uaktualnianie-), ogłoszenia reklamowe (rozpowszechnienie-), organizowanie działalności gospodarczej (doradztwo dotyczące-), organizowanie wystaw w celach handlowych lub reklamowych, pokazy towarów, pomoc w prowadzeniu działalności gospodarczej, pomoc w zakresie zarządzania, pozyskiwanie informacji o działalności gospodarczej, projektowanie [pomoc w prowadzeniu działalności gospodarczej], przedsiębiorstwa handlowe lub przemysłowe (pomoc w zarządzaniu-), reklama (rozpowszechnianie materiałów-) [ulotki, prospekty, druki, próbki], reklama za pośrednictwem sieci komputerowej, reklamowe (wynajmowanie powierzchni na cele-), reklamowego (uaktualnianie materiału-), reklamowych (publikowanie tekstów-), reklamowych (rozpowszechnianie ogłoszeń-), reklamy, rozpowszechnianie materiałów reklamowych [próbek, druków, prospektów, broszur], rozpowszechnianie ogłoszeń reklamowych, rynek (badania-), uaktualnianie materiałów reklamowych, wystawy (organizacja-) w celach handlowych lub reklamowych, zarządzanie działalnością gospodarczą (doradztwo



w zakresie-), zarządzanie działalnością gospodarczą (pomoc w-), zarządzanie działalnością gospodarczą (usługi doradcze w-), **37** budowlany (nadzór-), budownictwo, chłodnictwo (instalowanie i naprawy urządzeń dla-), elektryczne urządzenia (instalowanie i naprawa-), hydrauliczne (usługi-), informacja o naprawach, maszyny (instalacja, konserwacja i naprawy-), nadzór budowlany, naprawy (informacja o-), pojazdy (naprawa-), pompy (naprawa-), przemysłowe (budownictwo-), regeneracja maszyn zużytych lub częściowo zniszczonych, regeneracja silników zużytych lub częściowo zniszczonych, windy (instalowanie i naprawy-), zakłócenia w instalacji elektrycznej (eliminacja-), **42** badania techniczne, badania w dziedzinie mechaniki, badawczo-rozwojowe (prace-) [dla osób trzecich], budynki (projektowanie-), ekspertyzy inżynierskie, inżynierskie (ekspertyzy-), kontrola jakości, materiały (testowanie-), projektowanie budynków, projekty techniczne (opracowywanie-), przemysłowe (wzornictwo-), testowanie materiałów, testowanie pojazdów, wzorcowanie [pomiar-], wzornictwo przemysłowe.

(111) **225967** (220) 2008 08 25 (210) 345281  
 (151) 2010 01 07 (441) 2008 12 08  
 (732) BARBRA Spółka z ograniczoną odpowiedzialnością, Łódź, PL.  
 (540) BARBRA  
 (510), (511) **03** środki wybielające i inne substancje stosowane w praniu; środki do czyszczenia, polerowania, szorowania i ścierania; mydła; środki perfumeryjne; olejki eteryczne, kosmetyki, płyny do pielęgnacji włosów; środki do czyszczenia zębów.

(111) **225968** (220) 2008 08 25 (210) 345283  
 (151) 2010 01 07 (441) 2008 12 08  
 (732) BARBRA Spółka z ograniczoną odpowiedzialnością, Łódź, PL.  
 (540)



Barbra

(531) 26.4.1, 26.4.18, 27.5.1  
 (510), (511) **03** środki wybielające i inne substancje stosowane w praniu; środki do czyszczenia, polerowania, szorowania i ścierania; mydła; środki perfumeryjne; olejki eteryczne, kosmetyki, płyny do pielęgnacji włosów; środki do czyszczenia zębów.

(111) **225969** (220) 2008 08 25 (210) 345284  
 (151) 2009 12 29 (441) 2008 12 08  
 (732) BARBRA Spółka z ograniczoną odpowiedzialnością, Łódź, PL.  
 (540) Colour Alike  
 (510), (511) **03** środki wybielające i inne substancje stosowane w praniu; środki do czyszczenia, polerowania, szorowania i ścierania; mydła; środki perfumeryjne; olejki eteryczne, kosmetyki, płyny do pielęgnacji włosów; środki do czyszczenia zębów.

(111) **225970** (220) 2008 08 25 (210) 345306  
 (151) 2009 12 29 (441) 2008 12 08  
 (732) Farmaceutyczna Spółdzielnia Pracy GALENA, Wrocław, PL.  
 (540)

OsteoK2

Kolor znaku: czerwony, szary  
 (531) 27.5.1, 29.1.12  
 (510), (511) **05** substancje dietetyczne do celów leczniczych, suplementy diety wzmacniające organizm, wzbogacające go w niezbędne

dla zdrowia i dobrego samopoczucia witaminy K2 i D3 oraz wspomagające prawidłowy metabolizm tkanki kostnej i leczenie osteoporozy.

(111) **225971** (220) 2008 08 26 (210) 345352  
 (151) 2010 01 04 (441) 2008 12 08  
 (732) Wydawnictwa Szkolne i Pedagogiczne S.A., Warszawa, PL.  
 (540)



Kolor znaku: zielony, fioletowy, czerwony, brązowy, żółty, różowy, biały, szary

(531) 3.1.14, 27.5.1, 29.1.15  
 (510), (511) **09** programy komputerowe, elektroniczne książki i publikacje, książki audio, gry elektroniczne, gry przystosowane do użytku z odbiornikami telewizyjnymi, urządzenia i przyrządy elektryczne i video do rozrywki, kasety zewnętrzne, programy i taśmy do gier komputerowych, części i wyposażenie do wszystkich wyżej wymienionych towarów, **16** papier, tektura, wyroby papierowe, wyroby tekturowe, druki, książki, publikacje, komiksy, magazyny, biuletyny, gazety, albumy, periodyki, czasopisma, katalogi, podręczniki, ulotki, broszury, plakaty, artykuły piśmiennicze, naklejki, przybory biurowe, materiały, urządzenia i przyrządy do rysowania i malowania, przybory do pisanja, materiały szkoleniowe i instruktażowe, materiały szkoleniowe i instruktażowe w formie gier, urządzeń i przyrządów, materiały introli-gatorskie, okładki na książki, zakładki, zestawy do drukowania będące artykułami biurowymi, rysunki, obrazy, fotografie, wydruki, obrazki, kalendarze, długopisy, ołówki, plastelina, modelina, farby dla dzieci, pędzle malarskie, zestawy do malowania, papier do pakowania, bloczki do notowania, zaproszenia, kalkomania, linijki, gumki do ścierania, kartki okolicznościowe, nalepki, znaki papierowe, banery, wykresy, wykresy wzrostu, lalki papierowe części i wyposażenie do wszystkich wyżej wymienionych towarów, **28** gry i zabawki, artykuły sportowe i gimnastyczne nie zawarte w innych klasach, gry i zestawy i pudełka do zabaw, balony, karty do gry, maski do zabawy i na twarz, puzzle, maski, **41** usługi edukacyjne, usługi rozrywkowe, usługi w zakresie publikowania, usługi w zakresie publikowania książek, magazynów, czasopism, periodyków, tekstów, programów komputerowych, nagrań, nagrań audio, video i audio-wizualnych, nagrań multimedialnych i elektronicznych, usługi w zakresie publikowania elektronicznego i multimedialnego, usługi w zakresie produkcji programów radiowych, telewizyjnych, filmów oraz przedstawień, usługi w zakresie rozrywki telewizyjnej i radiowej, usługi w zakresie organizowania konkursów (edukacyjnych lub rozrywkowych).

(111) **225972** (220) 2008 08 26 (210) 345354  
 (151) 2010 01 04 (441) 2008 12 08  
 (732) Wydawnictwa Szkolne i Pedagogiczne S.A., Warszawa, PL.  
 (540)



Kolor znaku: czarny, żółty, czerwony, biały

(531) 3.7.8, 29.1.14  
 (510), (511) **09** programy komputerowe, elektroniczne książki i publikacje, książki audio, gry elektroniczne, gry przystosowane do użytku z odbiornikami telewizyjnymi, urządzenia i przyrządy elektryczne i video do rozrywki, kasety zewnętrzne, programy i taśmy do gier kom-

puterowych, części i wyposażenie do wszystkich wyżej wymienionych towarów, **16** papier, tektura, wyroby papierowe, wyroby tekturowe, druki, książki, publikacje, komiksy, magazyny, biuletyny, gazety, albumy, periodyki, czasopisma, katalogi, podręczniki, ulotki, broszury, plakaty, artykuły piśmiennicze, naklejki, przybory biurowe, materiały, urządzenia i przyrządy do rysowania i malowania, przybory do pisania, materiały szkoleniowe i instruktażowe, materiały szkoleniowe i instruktażowe w formie gier, urządzeń i przyrządów, materiały introligatorskie, okładki na książki, zakładki, zestawy do drukowania będące artykułami biurowymi, rysunki, obrazy, fotografie, wydruki, obrazki, kalendarze, długopisy, ołówki, plastelina, modelina, farby dla dzieci, pędzle malarskie, zestawy do malowania, papier do pakowania, bloczki do notowania, zaproszenia, kalkomania, linijki, gumki do ścierania, kartki okolicznościowe, nalepki, znaki papierowe, banery, wykresy, wykresy wzrostu, lalki papierowe części i wyposażenie do wszystkich wyżej wymienionych towarów, **28** gry i zabawki, artykuły sportowe i gimnastyczne nie zawarte w innych klasach, gry i zestawy i pudełka do zabaw, balony, karty do gry, maski do zabawy i na twarz, puzzle, maski, **41** usługi edukacyjne, usługi rozrywkowe, usługi w zakresie publikowania, usługi w zakresie publikowania książek, magazynów, czasopism, periodyków, tekstów, programów komputerowych, nagrań, nagrań audio, video i audio-wizualnych, nagrań multimedialnych i elektronicznych, usługi w zakresie publikowania elektronicznego i multimedialnego, usługi w zakresie produkcji programów radiowych, telewizyjnych, filmów oraz przedstawień, usługi w zakresie rozrywki telewizyjnej i radiowej, usługi w zakresie organizowania konkursów (edukacyjnych lub rozrywkowych).

(111) **225973** (220) 2008 08 27 (210) 345408  
 (151) 2010 01 06 (441) 2008 12 08  
 (732) MAYBATT Spółka z ograniczoną odpowiedzialnością,  
 Warszawa, PL.  
 (540)



Kolor znaku: biały, pomarańczowy, granatowy  
 (531) 26.4.2, 27.5.1, 29.1.13

(510), (511) **09** urządzenia i przyrządy fotograficzne, kinematograficzne, optyczne, urządzenia do nagrywania, transmisji lub reprodukcji dźwięku lub obrazu; magnetyczne nośniki danych, płyty i dyski z nagraniami; sprzęt przetwarzający dane i komputery, programy komputerowe; baterie elektryczne, baterie słoneczne, **35** doradztwo w zakresie prowadzenia działalności gospodarczej i zarządzania, usługi reklamowe, usługi związane z organizacją targów i wystaw w celach handlowych lub reklamowych; sprzedaż detaliczna i hurtowa baterii elektronicznych, baterii słonecznych; usługi sprzedaży urządzeń i przyrządów fotograficznych, kinematograficznych, optycznych, urządzeń do nagrywania, transmisji lub reprodukcji dźwięku lub obrazu, magnetycznych nośników danych, płyt, dysków z nagraniami, sprzętu przetwarzającego dane i komputerów, programów komputerowych, baterii elektrycznych, baterii słonecznych, prowadzonej za pośrednictwem Internetu, telefonu oraz w formie wysyłkowej, **37** usługi budowlane, naprawy, usługi instalacyjne; instalowanie i naprawa urządzeń elektrycznych, **42** naukowe i techniczne usługi i badania oraz ich projektowanie; projektowanie i rozwój komputerowego sprzętu i oprogramowania.

(111) **225974** (220) 2008 09 04 (210) 345680  
 (151) 2009 12 29 (441) 2008 12 08  
 (732) „DRUKARNIA INTERAK” Spółka z ograniczoną odpowiedzialnością, Czarnków, PL.  
 (540)



Kolor znaku: rubinowo-purpurowy, jasnofioletowy, pomarańczowy, szaro-niebieski, różowy, zielony, jasnoniebieski  
 (531) 4.5.3, 27.5.1, 29.1.15

(510), (511) **09** płyty CD, elektroniczne katalogi zdjęć, fotografie na nośniku elektronicznym, elektroniczne publikacje; oprogramowanie komputerowe do zastosowania przy edytowaniu obrazów, przetwarzaniu obrazów, wykrywaniu obrazów, zarządzaniu plikami obrazowymi oraz do tworzenia dokumentów zawierających informacje wizyjne; oprogramowanie do komputerów do tworzenia, ustawiania, rozdzielania, odbierania, przedstawiania, zapamiętywania, organizowania, edytowania, kodowania i dekodowania treści audio, wideo oraz multimedialnych, w tym cyfrowych informacji wizyjnych, **16** papier, tektura i wyroby z tych materiałów nie ujęte w innych klasach; druki; materiały introligatorskie; materiały fotograficzne; materiały piśmienne; obrazy, broszury, książki, druki, kartonaże, fotografie, odbitki fotograficzne, foto-plakaty, plakaty z papieru lub tektury, karty pocztowe, czasopisma; kleje do materiałów piśmiennych lub do celów domowych; materiały przeznaczone dla artystów; pędzle malarskie; maszyny do pisania i sprzęt biurowy (z wyjątkiem mebli); materiały szkoleniowe i instruktażowe (z wyjątkiem aparatów); materiały do tworzyw sztucznych do pakowania (nie ujęte w innych klasach); czcionki drukarskie; matryce; albumy, fotografie, foto-książki, foto-albumy, ramki do fotografii, urządzenia do oprawiania i naklejania fotografii, koperty, gilotyny do papieru, katalogi z fotografiami na nośniku papierowym, **35** usługi reklamowe, usługi wykonywania zdjęć w celach reklamowych, usługi sortowania danych oraz wyszukiwania danych w bazach komputerowych, w plikach komputerowych; usługi zarządzania zbiorami informatycznymi, usługi prowadzenia sklepu internetowego ze zdjęciami, foto-książkami, foto-albumami, gadżetami z wykorzystaniem fotografii, fototapetami, kartkami, plakatami, artykułami papirniczymi, usługi zarządzania przedsiębiorstwem; administrowaniem przedsiębiorstwem; usługi wykonywania czynności biurowych, **40** usługi w zakresie przetwarzania, opracowywania i dostarczania on-line grafiki cyfrowej oraz drukowania (wywoływania) on-line obrazów cyfrowych na papierze fotograficznym lub towarach, usługi laboratorium fotograficznego; wykańczanie zdjęć; wywoływanie filmów fotograficznych; powiększanie, trawienie, wykonywanie odbitek, przetwarzanie i wykonywanie reprodukcji fotograficznych; obróbka filmów, drukowanie, grawerowanie i inne metody nakładania obrazów na towary; wypożyczanie urządzeń do wykonywania odbitek i przetwarzania zdjęć; elektroniczne przechowywanie obrazów fotograficznych; usługi w zakresie doradztwa, informacji i konsultingu dotyczące uprzednio wymienionych usług, **41** usługi publikowania książek, foto-książek, tekstów innych niż reklamowe, zdjęć, usługi fotograficzne ujęte w tej klasie, świadczone również za pośrednictwem Internetu, obejmujące wykonywanie w zakładzie i poza zakładem fotografii, filmów i przeźroczy: portretowych, reportażowych, okolicznościowych, krajobrazowych, technicznych, wykonywanie fotokopii, audiowizualna rejestracja zdarzeń, imprez i uroczystości, usługi biblioteki fotograficznej; umożliwianie osobom trzecim uzyskania dostępu do obrazów fotograficznych, w tym dostępu za pomocą środków elektronicznych; dystrybucja (inaczej niż poprzez transport) obrazów fotograficznych, w tym dystrybucja za pomocą środków elektronicznych; usługi doradcze, informacyjne i konsultacyjne dotyczące którejkolwiek z wyżej wymienionych usług, nauczanie; organizacja szkoleń; rozrywka; działalność sportowa i kulturalna, **42** usługi udostępniania programów komputerowych zwłaszcza dotyczących przetwarzania obrazów, fotografii, kompozycji fotografii; usługi projektowania w tym komputerowego-książek, foto-książek, artykułów dekoracyjnych, papirniczych lub ich elementów.

(111) **225975** (220) 2008 09 04 (210) 345741  
 (151) 2010 01 04 (441) 2008 12 08  
 (732) The Coca-Cola Company, Atlanta, US.  
 (540) CAPPY PEŁNA POMARAŃCZA  
 (510), (511) **32** piwa, wody mineralne i gazowane oraz inne napoje bezalkoholowe, napoje owocowe i soki owocowe, syropy i inne preparaty do produkcji napojów.

(111) **225976** (220) 2008 09 05 (210) 345773  
 (151) 2010 01 04 (441) 2008 12 08  
 (732) „FLAKT BOVENT” Spółka z o.o., Warszawa, PL.  
 (540) BOVENT  
 (510), (511) **07** dmuchawy, dmuchawy do sprężania, zasysania i transportu gazu, dmuchawy do sprężania, zasysania i transportu ziarna, urządzenia do filtracji, części maszyn i silników do filtrów,

kompresory, kondensatory powietrzne, odgazowywacze i odpowietrzacze wody zasilającej, podnośniki, urządzenia podnośnikowe, pompy, pompy do instalacji grzewczych, pompy na sprężone powietrze, pompy odśrodkowe, pompy próżniowe, skraplacze, urządzenia na powietrze sprężone, instalacje pneumatyczne do transportu rurowego, transportery, transportery pneumatyczne, urządzenia do zasysania powietrza, **11** ogrzewacze, części instalacji domowych i przemysłowych do filtrów, urządzenia do klimatyzacji, aparatura do chłodzenia powietrza, filtry powietrza do klimatyzacji, instalacje do filtrowania powietrza, instalacje klimatyzacyjne dla powietrza, aparaty do wentylacji, wentylatory kominowe, wentylatory, wyciągi wentylacyjne, wyciągi wentylacyjne w laboratoriach, wymienniki ciepła, aparatura do wysuszania, **16** materiały filtracyjne z bibuły, **17** materiały filtracyjne z tworzyw sztucznych i pianek półprzetworzonych, armatura niemetalowa do przewodów dla powietrza sprężonego, włókna z tworzyw sztucznych, **24** tekstylne materiały filtracyjne, **37** instalowanie i naprawa urządzeń klimatyzacyjnych i wentylacyjnych, czyszczenie kominów, instalacja, konserwacja i naprawa maszyn i urządzeń; instalowanie i naprawa urządzeń elektrycznych, **42** ekspertyzy inżynierskie, projektowanie instalacji klimatyzacyjnych i wentylacyjnych.

(111) **225977** (220) 2008 09 05 (210) 345796

(151) 2009 12 30 (441) 2008 12 08

(732) Przedsiębiorstwo Gastronomiczne „SANDWICZ” Bogusław Wójcikiewicz, Warszawa, PL.

(540) Wiking

(510), (511) **43** usługi gastronomiczne świadczone przez restauracje i bary.

(111) **225978** (220) 2008 09 09 (210) 345896

(151) 2009 12 29 (441) 2008 12 22

(732) „PILOMAX” Jolanta Bortkiewicz, Milanówek, PL.

(540)



Kolor znaku: czerwony, brązowy, biały

(531) 5.3.20, 26.4.2, 27.5.1, 29.1.13

(510), (511) **03** kosmetyki, środki do pielęgnacji włosów, farby, lakiery do włosów, środki do układania fryzury, **05** preparaty do włosów zawarte w tej klasie, **35** usługi sprzedaży: kosmetyków, preparatów do pielęgnacji włosów, farb i lakierów do włosów, środków do układania włosów, preparatów do włosów zawartych w klasie 05.

(111) **225979** (220) 2008 09 11 (210) 346014

(151) 2010 01 07 (441) 2008 12 22

(732) tortownia.pl Agnieszka Klimczak, Warszawa, PL.

(540)



Kolor znaku: pomarańczowy i jego odcienie

(531) 25.1.25, 27.5.1, 29.1.1

(510), (511) **16** druki i materiały drukowane, książki, albumy, komiksy, czasopisma, fotografie, materiały szkoleniowe i instruktażowe, materiały reklamowe: afisze, plakaty, koperty, kartki okolicznościowe, papier, pudełka i torby do pakowania z papieru lub tworzyw sztucznych, **30** wyroby cukiernicze i piekarnicze, słodczyce, ciasta, torty, czekoladki, ozdoby jadalne do ciast i tortów, słodczyce ozdobne na choinki, biszkopty, herbatniki, cukierki, ciasta mączne, ciasto na ciastka, ciastka ryżowe, ciasto w proszku, cukier, cukierki, lody, środki wiążące do lodów, lody w proszku, drożdże, galaretki owocowe, galaretki spożywcze, gałka muszkatołowa, glukoza do celów spożywczych, lukrecja, chleb, pieczywo imbirowe, kakao, czekolada, migdały, miód, słodziki, syrop cukrowy do celów spożywczych, napoje na bazie: kawy, herbaty, kakao, czekolady; napoje z mlekiem: czekoladowe, kawowe, kakaowe, aromaty do napoi inne niż oleje esencyjne, napary inne niż do celów leczniczych, wyroby z kakao, aromaty kawowe, wanilia, wanilina, jogurt mrożony, preparaty usztywniające do bitej śmietany, mąka gorczykowa, mąka kukurydziana, mąka pszena, mąka spożywcza, mąka sojowa, mąka ziemniaczana do celów spożywczych, mąka, mączka z roślin strączkowych, skrobia do celów spożywczych, produkty żywnościowe: ze skrobi, na bazie mąki i owsa; płatki kukurydziane, kurkuma dla żywności, płatki zbożowe, muesli, puddingi, rollsy, naleśniki, pierniki, pizza, kanapki, przyprawy, sosy, sosy do polewania deserów, ziele angielskie, esencje do żywności, **35** prowadzenie sklepu, hurtowni oraz sprzedaży przez Internet artykułów wielobranżowych, wyrobów piekarniczych i cukierniczych, produktów, akcesoriów i dekoracji do ciast i tortów; działalność agentów zajmujących się sprzedażą ww. towarów, aukcje publiczne, reklama za pośrednictwem sieci komputerowej; organizowanie i prowadzenie pokazów, wystaw, targów i kiermaszów w celach handlowych lub reklamowych, rozpowszechnianie próbek i materiałów reklamowych, wypożyczanie materiałów reklamowych, wynajem automatycznych dystrybutorów, doradztwo w zakresie organizowania i prowadzenia działalności gospodarczej, wypożyczanie maszyn i urządzeń oraz wyposażenia biurowego; zbieranie opinii, badanie rynku, pozyskiwanie danych do komputerowych baz danych, systematyzacja danych w komputerowych bazach danych, zarządzanie zbiorami informatycznymi i wyszukiwanie informacji w tych zbiorach, **41** kształcenie praktyczne, nauczanie korespondencyjne, usługi szkoleniowe, szkolenia cukiernicze, językowe, informatyczne, doradztwo zawodowe, organizowanie konkursów, usługi tłumaczenia; usługi wykorzystujące obrazy cyfrowe, produkcja filmów i nagrań wideo i ich wypożyczanie, zdjęcia, organizowanie wystaw z dziedziny kultury lub edukacji, galerie zdjęć tworzone przez użytkowników serwisów internetowych, publikowanie książek i tekstów, wypożyczanie książek i kaset wideo, wypożyczanie dekoracji teatralnych, publikacje elektroniczne on-line książek i periodyków, mikro-wydawnictwa, organizowanie i obsługa balów, przyjęć i dyskotek.

(111) **225980** (220) 2008 09 15 (210) 346184

(151) 2009 12 29 (441) 2008 12 22

(732) „ADRIANOSS” International Trade-Świat Torebek i Portfeli Tomasz Ciecierski, Łódź, PL.

(540)



Kolor znaku: niebieski i jego odcienie, żółty, czarny, czerwony, fioletowy

(531) 3.1.2, 24.1.19, 24.9.1, 25.1.9, 27.5.1, 29.1.15

(510), (511) **18** aktówki, aktówki dyplomatkki, portfele na karty wizytowe, skórzane etui na klucze, kufry bagażowe, kufry podróżne, paski skórzane, plecaki szkolne, torby podróżne, skórzane pokrowce na sprężyny, portfele, portmonetki, torby szkolne, teczki skórzane, torby na kółkach, torby na zakupy, torby podróżne torby turystyczne, torebki damskie, walizki, walizy.

(111) **225981** (220) 2008 09 15 (210) 346185  
 (151) 2009 12 29 (441) 2008 12 22  
 (732) „ADRIANOSS” International Trade-Świat Torebek i Portfeli  
 Tomasz Ciecierski, Łódź, PL.  
 (540)



Kolor znaku: czarny, niebieski, czerwony

(531) 3.1.4, 27.5.1, 29.1.13

(510), (511) **18** aktówki, aktówki dyplomatki, portfele na karty wizytowe, skórzane etui na klucze, kufry bagażowe, kufry podróżne, paski skórzane, plecaki, plecaki szkolne, torby podróżne, skórzane pokrowce na sprężyny, portfele, portmonetki, torby szkolne, teczki skórzane, torby na kółkach, torby na zakupy, torby podróżne torby turystyczne, torebki damskie, walizki, walizy.

(111) **225982** (220) 2008 09 26 (210) 346638  
 (151) 2010 01 14 (441) 2009 01 05  
 (732) Zakład Produkcji Spożywczej „JAMAR” Szczepaniak  
 Spółka Jawna, Albertów, PL.  
 (540) jamar zdrowo z natury

(510), (511) **29** mięso, ryby nieżywe, drób, dziczyzna, wyroby z tych produktów nie zawarte w innych klasach, konserwy mięsne i rybne, konserwy z owocami i warzywami, ekstrakty mięsne, owoce i warzywa konserwowane i suszone, owoce i warzywa mrożone i gotowane, grzyby konserwowane i suszone, grzyby mrożone i gotowane, owoce konserwowane w alkoholu, owoce w cukrze, rośliny strączkowe konserwowane, galaretki jadalne, dżemy, konfitury, marmolady, kompoty, kapusta kwaszona, koncentrat pomidorowy, przecier pomidorowy, sok pomidorowy do celów kulinarnych, pektyna do celów spożywczych, pickle, sałatki owocowe, sałatki warzywne, skórki owocowe, soki warzywne do przyrządzania potraw, soki roślinne do gotowania, chrupki owocowe i ziemniaczane, zupy, składniki do sporządzania zup, buliony, preparaty do produkcji bulionów, koncentraty bulionu, jaja, mleko, produkty mleczne, oleje jadalne, tłuszcze jadalne, **30** ocet, musztarda, majonez, miód, ketchup, sosy jako przyprawy, sosy do mięs, sosy z pomidorów, sosy sałatkowe, sól kuchenna, przyprawy, przyprawa do zup, przyprawa do sałatek i sosów, zielenina jako przyprawa, **31** produkty rolnicze, ogrodnicze i leśne nie ujęte w innych klasach, świeże owoce, świeże warzywa, świeże grzyby, ziarna zbóż, zioła ogrodowe świeże, żywe zwierzęta, nasiona, rośliny, kwiaty, karma dla zwierząt, słoń, **32** napoje bezalkoholowe, ekstrakty owocowe bezalkoholowe, syropy do produkcji napojów, preparaty do produkcji napojów, esencje do produkcji napojów, napoje owocowe, soki owocowe i warzywne, piwo, woda gazowana, woda mineralna, lemoniada, pastylki do napojów musujące, proszki do napojów musujące, woda jako napój, **39** usługi składowania towarów, pakowanie towarów, konfekcjonowanie towarów, dostarczanie towarów, usługi transportowe.

(111) **225983** (220) 2008 09 26 (210) 346670  
 (151) 2009 12 29 (441) 2009 01 05  
 (732) IWA Spółka z ograniczoną odpowiedzialnością,  
 Błędowa Tyczyńska, PL.  
 (540) IWA

(510), (511) **32** woda gazowana, woda sodowa, woda źródłana, wody mineralne gazowane i niegazowane, woda mineralna aromatyzowana, lemoniady, soki owocowe, napoje z soków owocowych, nektary owocowe, soki warzywne, syropy do napojów, preparaty do przygotowywania napojów, inne napoje bezalkoholowe.

(111) **225984** (220) 2008 09 26 (210) 346673  
 (151) 2009 12 29 (441) 2009 01 05  
 (732) IWA Spółka z ograniczoną odpowiedzialnością,  
 Błędowa Tyczyńska, PL.

(540) MIRAGE  
 (510), (511) **32** woda gazowana, woda sodowa, woda źródłana, wody mineralne gazowane i niegazowane, woda mineralna aromatyzowana, lemoniady, soki owocowe, napoje z soków owocowych, nektary owocowe, soki warzywne, syropy do napojów, preparaty do przygotowywania napojów, inne napoje bezalkoholowe.

(111) **225985** (220) 2008 11 06 (210) 348348  
 (151) 2010 02 17 (441) 2009 02 16  
 (732) Przedsiębiorstwo Handlowo-Usługowe „JAGR-PLUS”  
 Grzegorz Langowski, Gdynia, PL.  
 (540)



Kolor znaku: zielony, fioletowy, żółty, brązowy, czarny, beżowy, biały, niebieski, bordowy

(531) 5.13.6, 6.7.25, 8.3.8, 26.1.2, 27.5.1, 29.1.15  
 (510), (511) **29** sery.

(111) **225986** (220) 2008 11 06 (210) 348349  
 (151) 2010 02 17 (441) 2009 02 16  
 (732) Przedsiębiorstwo Handlowo-Usługowe „JAGR-PLUS”  
 Grzegorz Langowski, Gdynia, PL.  
 (540)



Kolor znaku: brązowy i jego odcienie, żółty i jego odcienie, czarny

(531) 2.1.4, 3.3.1, 8.3.8, 25.5.6, 26.1.2, 27.5.1, 29.1.15  
 (510), (511) **29** sery.

(111) **225987** (220) 2008 11 06 (210) 348353  
 (151) 2010 03 24 (441) 2009 02 16  
 (732) DOMOS Zenon Usarkiewicz, Skórcz, PL.  
 (540)



Kolor znaku: czerwony, różowy

(531) 27.5.1, 29.1.1  
 (510), (511) **01** środki grzybobójcze.

(111) **225988** (220) 2008 11 24 (210) 348990  
 (151) 2010 02 03 (441) 2009 03 02  
 (732) „CITYLIGHT” Spółka z ograniczoną odpowiedzialnością,  
 Koszalin, PL.

(540) citylight  
 (510), (511) **06** dzieła sztuki z metali nieszlachetnych; konstrukcje metalowe do celów informacyjnych, reklamowych i ekspozycyjnych, litery i cyfry z metali nieszlachetnych; materiały konstrukcyjne metalowe; płyty konstrukcyjne metalowe; posągi, statuetki i popiersia z metali nieszlachetnych; szyldy metalowe; tabliczki identyfikacyjne metalowe, **09** ekrany i aparaty projekcyjne, instalacje elektryczne do celów reklamowych, neony reklamowe, tablice ogłoszeniowe elektroniczne; programy komputerowe, szyldy świecące, urządzenia do przetwarzania informacji, urządzenia do rejestracji i transmisji obrazu i dźwięku, **16** afisze, albumy, broszury, chorągiewki papierowe, czasopisma reklamowe, kalendarze, karty pocztowe, katalogi, materiały drukowane, papeterie, papierowe materiały do pakowania, papierowe materiały reklamowe, plakaty, reklamówki, reprodukcje graficzne, ulotki, widokówki, wizytówki, **19** niemetalowe: dzieła sztuki, posądkę, posągi, popiersia niemetalowe, zawarte w tej klasie, niemetalowe: konstrukcyjne płyty, plafony, emblematy oraz konstrukcje do celów informacyjnych, reklamowych i ekspozycyjnych niemetalowe; tablice reklamowe i pamiątkowe niemetalowe, **35** usługi opracowywania strategii reklamowych, usługi agencji reklamowych, usługi reklamowe z wykorzystaniem wszystkich metod słownych, dźwiękowych oraz wizualnych, usługi w zakresie marketingu oraz organizowania kampanii promocyjnych, badania rynku i opinii publicznej, usługi w zakresie pośrednictwa w sprzedaży usług marketingowych i reklamowych, usługi w zakresie pozyskiwania i wynajmowania miejsc na umieszczanie ogłoszeń i reklam; usługi w zakresie rozpoznawania broszur, katalogów, materiałów i prospektów reklamowych, **40** usługi drukarskie i poligraficzne, usługi składu fotograficznego, **41** usługi: fotograficzne, fotoreportaży, publikowania on-line periodyków, publikowania tekstów, **42** usługi: projektowania form graficznych wszelkich wydawnictw i papierowych materiałów reklamowych, projektowania opakowań, tworzenia, obsługi i administrowania stronami www, usługi grafików, wzornictwa przemysłowego.

(111) **225989** (220) 2008 12 16 (210) 350051  
 (151) 2010 02 16 (441) 2009 03 30  
 (732) WEBNODE Marcin Ciskowski, Warszawa, PL.  
 (540) WEBNODE  
 (510), (511) **35** reklama za pośrednictwem sieci komputerowej, **42** tworzenie i utrzymywanie stron internetowych dla osób trzecich, projektowanie oprogramowania komputerowego.

(111) **225990** (220) 2009 01 12 (210) 350708  
 (151) 2010 03 26 (441) 2009 04 27  
 (732) Polskie Wydawnictwo Rolnicze Spółka z ograniczoną odpowiedzialnością, Poznań, PL.  
 (540)



Kolor znaku: zielony, czerwony, czarny, biały  
 (531) 26.11.1, 27.5.1, 29.1.14  
 (510), (511) **16** książki, czasopisma, **35** prowadzenie akcji reklamowych, **40** usługi poligraficzne.

(111) **225991** (220) 2007 09 27 (210) 330703  
 (151) 2009 12 29 (441) 2008 01 07  
 (732) Witold Kolasa „sportive.pl”, Wadowice, PL.  
 (540) www.sportive.pl  
 (510), (511) **25** buty, buty narciarskie, buty piłkarskie, obuwie sportowe dziecięce, obuwie sportowe młodzieżowe, obuwie sportowe damskie, obuwie sportowe męskie, obuwie gimnastyczne, kalosze, pantofle, klapki, obuwie plażowe, półbuty, sandały, kostiumy kąpielowe, płaszcze kąpielowe, slipy, kąpielówki, czepki kąpielowe, stroje plażowe, kombinezony sportowe, ubrania dla kolarzy, ubiory dla

piłkarzy, bluzy, koszule, koszulki sportowe, podkoszulki, kalesony, majtki, spodenki, odzież na gimnastykę, nakrycia głowy, rękawiczki, rękawice, rajstopy, skarpetki, spodnie, spodnie narciarskie, swetry, dresy sportowe i kurtki sportowe, **35** usługi agencji reklamowej i informacji handlowej, organizowanie wystaw handlowych i/lub reklamowych, pokazy towarów, promocja sprzedaży dla osób trzecich, reklama radiowa, telewizyjna i za pośrednictwem sieci komputerowej, zgrupowanie na rzecz osób trzecich różnych towarów pozwalające nabywcy wygodnie je oglądać i kupować na stronie Web dotyczącej sprzedaży odzieży sportowej, butów sportowych, sprzętu sportowego i turystycznego oraz zgrupowanie na rzecz osób trzecich różnych towarów pozwalające nabywcy wygodnie je oglądać i kupować (z wyłączeniem transportu) w hurtowni i w sklepie z odzieżą sportową, butami sportowymi, sprzętem sportowym i turystycznym.

(111) **225992** (220) 2007 09 27 (210) 330704  
 (151) 2009 12 29 (441) 2008 01 07  
 (732) Witold Kolasa „sportive.pl”, Wadowice, PL.  
 (540)



Kolor znaku: czerwony, biały  
 (531) 9.1.10, 26.1.1, 26.11.1, 27.5.1, 29.1.12  
 (510), (511) **25** buty, buty narciarskie, buty piłkarskie, obuwie sportowe dziecięce, obuwie sportowe młodzieżowe, obuwie sportowe damskie, obuwie sportowe męskie, obuwie gimnastyczne, kalosze, pantofle, klapki, obuwie plażowe, półbuty, sandały, kostiumy kąpielowe, płaszcze kąpielowe, slipy, kąpielówki, czepki kąpielowe, stroje plażowe, kombinezony sportowe, ubrania dla kolarzy, ubiory dla piłkarzy, bluzy, koszule, koszulki sportowe, podkoszulki, kalesony, majtki, spodenki, odzież na gimnastykę, nakrycia głowy, rękawiczki, rękawice, rajstopy, skarpetki, spodnie, spodnie narciarskie, swetry, dresy sportowe i kurtki sportowe, **35** usługi agencji reklamowej i informacji handlowej, organizowanie wystaw handlowych i/lub reklamowych, pokazy towarów, promocja sprzedaży dla osób trzecich, reklama radiowa, telewizyjna i za pośrednictwem sieci komputerowej, zgrupowanie na rzecz osób trzecich różnych towarów pozwalające nabywcy wygodnie je oglądać i kupować na stronie Web dotyczącej sprzedaży odzieży sportowej, butów sportowych, sprzętu sportowego i turystycznego oraz zgrupowanie na rzecz osób trzecich różnych towarów pozwalające nabywcy wygodnie je oglądać i kupować (z wyłączeniem transportu) w hurtowni i w sklepie z odzieżą sportową, butami sportowymi, sprzętem sportowym i turystycznym.

(111) **225993** (220) 2008 06 11 (210) 342017  
 (151) 2009 12 29 (441) 2008 09 15  
 (732) CALAMUS ROTAN Spółka z ograniczoną odpowiedzialnością, Kraków, PL.  
 (540)



Kolor znaku: jasnobrązowy  
 (531) 21.1.9, 26.1.6, 27.5.1, 29.1.7  
 (510), (511) **20** meble.

(111) **225994** (220) 2008 08 27 (210) 345390  
 (151) 2009 12 29 (441) 2008 12 08  
 (732) BPH Towarzystwo Funduszy Inwestycyjnych S.A., Warszawa, PL.  
 (540) MARC  
 (510), (511) **35** ekspertyzy w zakresie rynku kapitałowego oraz polityki inwestycyjnej przedsiębiorstw, zestawianie i systematyzacja informacji w komputerowych bazach danych, **36** tworzenie funduszy

inwestycyjnych i zarządzanie nimi, pośrednictwo w zbywaniu i odkupywaniu jednostek uczestnictwa, reprezentowanie ich wobec osób trzecich oraz zarządzanie zbiorczym portfelem papierów wartościowych, zarządzanie cudzymi pakietami papierów wartościowych na zlecenie, profesjonalne doradztwo w zakresie obrotu papierami wartościowymi, pośrednictwo w zbywaniu i odkupywaniu jednostek uczestnictwa funduszy inwestycyjnych utworzonych przez inne towarzystwa lub tytułów uczestnictwa funduszy zagranicznych, pełnienie funkcji przedstawiciela funduszy zagranicznych, operacje i doradztwo finansowe oraz ekonomiczne, inwestycje kapitałowe, skup i sprzedaż oraz obrót papierami wartościowymi, zarządzanie kapitałowe, lokaty kapitałowe, pośrednictwo maklerskie, czynności powiernicze, analizy finansowe, doradztwo finansowe i inwestycyjne, wszelkiego rodzaju usługi i operacje finansowe na giełdach towarowych i kapitałowych, wyceny finansowe, transfer kapitałowy, zarządzanie finansami i portfelami inwestycyjnymi, trust inwestycyjny o nieograniczonej wielkości emisji, udzielanie poręczeń i gwarancji bankowych, obrót dewizowy, obsługa finansowa obrotów międzynarodowych, dokonywanie transakcji finansowych, przyjmowanie poręczeń i gwarancji bankowych, elektroniczny transfer kapitałowy, zleczone czynności związane z emisją i obrotem papierami wartościowymi, subemisja inwestycyjna (underwriting), **38** elektroniczny przekaz informacji i danych w tym za pośrednictwem terminali komputerowych, gromadzenie i przesyłanie informacji tekstowej i obrazowej w sieci globalnej, informacja kapitałowa i inwestycyjna również w sieci globalnej.

(111) **225995** (220) 2008 09 05 (210) 345764  
 (151) 2010 01 04 (441) 2008 12 08  
 (732) „PRAJS-Wyposażenie Łazienek” Spółka z ograniczoną odpowiedzialnością, Warszawa, PL.  
 (540)

**PRAJS**  
 WYPOSAŻENIE ŁAZIENEK

Kolor znaku: biały, niebieski i jego odcienie

(531) 7.3.11, 27.5.1, 29.1.12  
 (510), (511) **06** łazienkowa armatura metalowa oraz oprzyrządowanie do niej, zawory, przewody metalowe do centralnego ogrzewania, wodociągowe, do instalacji gazowej, wentylacyjnej, klimatyzacyjnej i przewody kanalizacyjne, armatura do przewodów metalowa, kształtki, złączki, opaski zaciskowe, zawory i kolanka do rur metalowe, zbiorniki metalowe, **07** pompy do instalacji grzewczych, **11** armatura do instalacji wodnych i gazowych, bojler grzewcze, rury do bojlerów i grzejniki do centralnego ogrzewania, urządzenia do kotłów grzewczych, części instalacji klimatyzacyjnych, urządzenia klimatyzacyjne, wentylatory, węzownice, zawory, instalacje sanitarne i aparatura ceramiczna, armatura sanitarna: bidety, miski klozetowe, natryski, pisuary, płuczki ustępowe i zbiorniki do nich, sedesy, toalety, umywalki, wanny łazienkowe metalowe i z tworzyw sztucznych, brodziki, sauny i instalacje do nich, kabiny natryskowe oraz drzwi do nich, **17** uszczelki, uszczelnienia zapobiegające przeciekowi wody, **19** złączki rur niemetalowe; kabiny kąpielowe niemetalowe, listwy niemetalowe, kształtki rurowe niemetalowe, przewody wodociągowe niemetalowe, rury niemetalowe, drzwi niemetalowe; zaciski do rur z tworzyw sztucznych, zawory niemetalowe, **20** meble łazienkowe, lustra, listwy z tworzyw sztucznych do ram, wieszaki łazienkowe, **21** dozowniki mydła i papieru toaletowego, kosze łazienkowe, mydelniczki, suszarki do bielizny, szczotki do misek klozetowych, przybory toaletowe, maty łazienkowe, **27** dywany, wykładziny podłogowe, **37** montaż instalacji sanitarnych, usługi hydrauliczne, instalowanie oraz naprawa urządzeń klimatyzacyjnych, sieci centralnego ogrzewania, systemów wodnych, kanalizacyjnych i gazowych, **42** projektowanie wnętrz, projektowanie sieci instalacji wodnych, grzewczych, kanalizacyjnych, gazowych i klimatyzacyjnych.

(111) **225996** (220) 2008 09 15 (210) 346151  
 (151) 2010 03 05 (441) 2008 12 22  
 (732) PRACOWNIA CUKIERNICZA OLCZAK I SYN JAN OLCZAK, ADAM OLCZAK, Piastów, PL.

(540)



Kolor znaku: żółty, brązowy

(531) 3.1.1, 25.1.15, 27.5.1, 29.1.12

(510), (511) **30** wyroby cukiernicze, lody, **35** sprzedaż wyrobów cukierniczych.

(111) **225997** (220) 2008 09 30 (210) 346796  
 (151) 2010 01 27 (441) 2009 01 05  
 (732) „PAN KRZYŚ” POGOTOWIE GASTRONOMICZNE  
 Krzysztof Koguciuk, Wrocław, PL.  
 (540)



**POGOTOWIE GASTRONOMICZNE**  
**KRZYŚ CATERING**  
**SMACZNE POLSKIE POSIŁKI**

Kolor znaku: czerwony, biały

(531) 3.7.3, 27.5.1, 29.1.12

(510), (511) **41** organizowanie imprez plenerowych, organizowanie przyjęć, konferencji, konkursów, zawodów sportowych, **43** przygotowanie dań (żywność i napoje) na zamówienie oraz ich dostawa, catering, usługi barowe, bary szybkiej obsługi, kafeterie, kawiarnie, restauracje, stołówki, żywienie dzieci w szkołach, przedszkolach, żłobkach, wypożyczanie stołów, krzeseł, wypożyczanie bielizny stołowej i zastawy stołowej, motele, hotele.

(111) **225998** (220) 2008 10 01 (210) 346850  
 (151) 2009 12 30 (441) 2009 01 05  
 (732) DENTICO Laboratorium Techniki Dentystycznej  
 Joanna i Paweł Racińscy, Gdańsk, PL.  
 (540) DENTICO

(510), (511) **16** publikacje, czasopisma, magazyny, wydawnictwa periodyczne i nieperiodyczne, książki, albumy, katalogi, podręczniki, poradniki, broszury, naklejki, prospekty, kalendarze, katalogi, plansze, plakaty, **35** usługi sprzedaży w sklepach, hurtowniach, za pośrednictwem internetu (sprzedaż on-line), w systemie sprzedaży wysyłkowej i katalogowej: materiałów stomatologicznych, protez dentystycznych, sztucznych zębów, sztyftów, implantów, środków do czyszczenia zębów i protez, środków do plombowania zębów, wosków dentystycznych, mas wyciskowych, klejów dentystycznych, lakierów, amalgamatów, cementu dentystycznego, porcelany do protez, klejów do protez dentystycznych, aparatury i instrumentów dentystycznych; promocja sprzedaży, **44** usługi protetyczne, wykonywanie protez stomatologicznych stałych i ruchomych, technika dentystyczna, protetyka stomatologiczna, implantologia stomatologiczna, usługi stomatologiczne (gabinety stomatologiczne, kliniki, lecznice), usługi w dziedzinie stomatologii zachowawczej, stomatologii estetycznej, chirurgii stomatologicznej i ortodoncji; usługi rentgenowskie związane z diagnostyką lekarską; pomoc medyczna.

(111) **225999** (220) 2008 10 06 (210) 346998  
 (151) 2009 12 28 (441) 2009 01 19  
 (732) Joanna Stenzel, Poznań, PL.  
 (540) softgarage  
 (510), (511) **12** pokrowce na pojazdy dopasowane, **16** folia z tworzywa sztucznego do pakowania, **22** pokrowce na pojazdy-planetki.

(111) **226000** (220) 2008 10 06 (210) 346999  
 (151) 2009 12 28 (441) 2009 01 19  
 (732) Joanna Stenzel, Poznań, PL.  
 (540) softgaraz  
 (510), (511) **12** pokrowce na pojazdy dopasowane, **16** folia z tworzywa sztucznego do pakowania, **22** pokrowce na pojazdy-planetki.

(111) **226001** (220) 2008 10 08 (210) 347159  
 (151) 2010 01 06 (441) 2009 01 19  
 (732) MEMO Agencja Reklamowa Maciej Popiołek Ewa Popiołek Spółka Jawna, Warszawa, PL.  
 (540)



Kolor znaku: czarny, niebieski

(531) 26.1.16, 27.5.1, 29.1.12  
 (510), (511) **20** meble sklepowe, półki sklepowe, regały, meble ekspozycyjne, stoiska ekspozycyjne przenośne, **35** usługi w zakresie reklamy: organizacja i prowadzenie kampanii reklamowych, wynajem i sprzedaż miejsca i czasu na cele reklamowe w środkach masowego przekazu i za pośrednictwem sieci komputerowych, usługi w zakresie produkcji audycji i filmów reklamowych dla radia, telewizji, filmu, Internetu, usługi w zakresie dystrybucji i doręczenia prospektów i próbek reklamowych, przedmiotów reklamowych, organizacji pokazów i wystaw, wypożyczanie materiałów reklamowych, usługi agencji reklamowej: produkcja reklam telewizyjnych, radiowych, kinowych, internetowych, dystrybucja materiałów reklamowych, opracowanie, dostarczanie i produkcja ulotek reklamowych i innych drukowanych materiałów reklamowych, rozpowszechnianie ogłoszeń reklamowych, wynajmowanie miejsca i czasu na umieszczanie ogłoszeń reklamowych we wszystkich środkach przekazu, również w Internecie, organizacja pokazów reklamowych, wypożyczanie materiałów reklamowych, organizowanie kampanii reklamowych i poszczególnych elementów tych kampanii; projektowanie i nadzоровanie wykonania przedmiotów służących reklamie oraz przedmiotów z naniesionymi znakami towarowymi, opracowywanie strategii marketingowej dla produktów i usług; projektowanie i wykonanie stoisk ekspozycyjnych służących do ekspozycji towarów w celach reklamowych, stoisk reklamowych, stoisk sklepowych, mebli i półek sklepowych służących do reklamy towarów, usługi nadzorowania w imieniu zleceniodawcy wykonania przedmiotów i gadżetów reklamowych z naniesionymi znakami towarowymi, oznaczeniami wyróżniającymi i napisami reklamowymi, usługi badania opinii publicznej, badania rynku mediów i reklamy, **40** nanoszenie elementów informacyjnych i reklamowych na powierzchnię różnego rodzaju materiałów i przedmiotów reklamowych metodą drukowania, druku sitowego, litograficznego, offsetowego, metodą nadruków wykonywanych komputerowo przy pomocy drukarek, metodą haftu maszynowego, ręcznego, haftu komputerowego, drukowanie materiałów reklamowych, nanoszenie nadruków na przedmioty o charakterze reklamowym, obróbka materiałów reklamowych, kompletowanie materiałów na zamówienie, **41** organizowanie i prowadzenie loterii i konkursów na rzecz osób trzecich, opracowywanie regulaminów i opracowanie materiałów służących do prowadzenia loterii, prowadzenie, tworzenie aktualizacja baz danych dotyczących uczestników loterii, **42** usługi w zakresie projektowania graficznego, usługi artystów grafików, usługi projektowe w zakresie reklamy, oznaczeń towarów i usług, opakowań, etykiet, usługi projektowania i konstrukcji nowych wyrobów, opakowań, plakatów reklamowych i informacyj-

nych projektowanie stoisk, wnętrz sklepowych, mebli sklepowych, stoisk ekspozycyjnych, stoisk przenośnych związanych z promocją, reklamą, projektowanie i opracowywanie szaty graficznej wyrobów promocyjnych, gadżetów reklamowych, przedmiotów upominków.

(111) **226002** (220) 2008 11 12 (210) 348516  
 (151) 2010 02 12 (441) 2009 02 16  
 (732) Grzegorz Wendołowski, Kowal, PL.  
 (540)



Kolor znaku: czerwony, biały

(531) 25.5.1, 25.7.15, 26.1.1, 27.5.1, 29.1.12  
 (510), (511) **06** żaluzje metalowe, bramy metalowe, ograniczniki do bram metalowe, rolety zewnętrzne metalowe, wyroby ozdobne ze stali do okien, futryny do drzwi metalowe, drzwi metalowe, osprzęt do okien metalowy, dachówki metalowe, rolki, prowadnice do okien przesuwanych, rury i przewody do instalacji centralnego ogrzewania, rynny dachowe metalowe, materiały konstrukcyjne metalowe, rygle do zasuw okiennych, rolety ze stali, ramy do okien [metalowe], daszki [budownictwo] metalowe, glin (Al), okna skrzynkowe metalowe, okna metalowe, okucia do drzwi [metalowe], siatki, ekrany przeciw owadom metalowe, ograniczniki drzwiowe [metalowe], tkanina druciana, nadproża metalowe, okucia do ram okiennych metalowe, **19** żaluzje [zewnątrzne] niemetalowe i nietekstylne, żaluzje niemetalowe, bramy niemetalowe, okna skrzynkowe, baseny kąpielowe [konstrukcje niemetalowe], łupki dachowe, papa, boazerie, baraki, moskietery niemetalowe, okna witrażowe, pływakie baseny [konstrukcje niemetalowe], drzwi niemetalowe, kraty niemetalowe, nadproża niemetalowe, konstrukcje budowlane niemetalowe, powłoki [materiały budowlane], dachówki niemetalowe, dachówki, ścianki działowe niemetalowe, balustrady, okiennice niemetalowe, okna niemetalowe, ramy okienne niemetalowe, schody niemetalowe, ogrodzenia niemetalowe, niemetalowe elementy konstrukcyjne dla budownictwa, rynny niemetalowe, **22** taśmy do żaluzji, markizy z materiałów tekstylnych, żaluzje, markizy z tworzyw sztucznych, markizy.

(111) **226003** (220) 2008 11 24 (210) 348960  
 (151) 2010 03 16 (441) 2009 03 02  
 (732) Kompania Piwowarska S.A., Poznań, PL.  
 (540)



Kolor znaku: niebieski i odcienie, złoty, czerwony, czarny, biały

(531) 5.5.2, 24.1.5, 25.1.15, 27.5.1, 29.1.15  
 (510), (511) **32** piwo, piwo bezalkoholowe, napoje na bazie piwa, wyciągi i ekstrakty z chmielu do wytwarzania piwa.

(111) **226004** (220) 2008 11 24 (210) 348962  
 (151) 2010 03 16 (441) 2009 03 02  
 (732) Kompania Piwowarska S.A., Poznań, PL.

(540)



Kolor znaku: żółty i odcienie, czerwony, ciemnoniebieski, biały, czarny

(531) 5.5.2, 24.1.5, 25.1.15, 27.5.1, 29.1.15

(510), (511) **32** piwo, piwo bezalkoholowe, napoje na bazie piwa, wyciągi i ekstrakty z chmielu do wytwarzania piwa.

(111) **226005** (220) 2008 11 25 (210) 349037

(151) 2010 03 09 (441) 2009 03 02

(732) Marek Rokicki, Kalisz, PL.

(540) GABRIEL

(510), (511) **44** usługi fryzjersko-kosmetyczne, usługi kąpielowe, usługi w zakresie masażu.

(111) **226006** (220) 2008 12 01 (210) 349252

(151) 2010 03 03 (441) 2009 03 16

(732) „DRILLING ACTIVITY” Spółka z ograniczoną odpowiedzialnością, Sanok, PL.

(540)



Kolor znaku: czarny, jasnozielony, czerwony, pomarańczowy, żółty, niebieski, biały

(531) 7.11.25, 25.5.25, 26.3.2, 26.11.1, 26.11.12, 27.5.1, 29.1.15

(510), (511) **35** usługi doradztwa specjalistycznego w sprawach działalności gospodarczej związanej z badaniami i poszukiwaniami, ekspertyzy w zakresie działalności gospodarczej, komputerowe zarządzanie plikami, reklama usług w zakresie projektowania robót wiertniczych i czynności z nimi związanych, reklama powyższych usług za pośrednictwem sieci komputerowej, Internetu, radia, prasy i telewizji oraz rozpowszechnianie materiałów reklamowych w formie ulotek, broszur, prospektów, udział w targach i wystawach w celach reklamowych powyższych usług, **42** usługi w zakresie projektowania otworów wiertniczych i operacji wiertniczych, opracowywanie projektów płuczkowych oraz wierceń kierunkowych, cementowania kolumn rur okładzinowych i węglbnego zbrojenia otworów wiertniczych, opracowywanie zapytań ofertowych, dokumentacji geologicznych i programów wiercenia otworów, poszukiwania i badania geologiczne, poszukiwania gazu i ropy naftowej, pomiary geodezyjne, projektowanie oprogramowania komputerowego i systemów

komputerowych w zakresie dla potrzeb projektowania poszukiwań gazu, ropy naftowej i robót geologicznych, ekspertyzy geologiczne, ekspertyzy pól naftowych, analizy pokładów ropoносnych i gazowych, nadzorowanie prac wiertniczych na wykonanych otworach, opracowywanie kosztorysów inwestorskich otworów wiertniczych, opracowywanie analiz technicznych i ekonomicznych usług wiertniczych, doradztwo w zakresie doboru i zakupu materiałów oraz sprzętu dla potrzeb górnictwa, kontrola szybów naftowych oraz prowadzenie inspekcji i kontroli urządzeń wiertniczych i ich oprzyrządowania, opracowywanie projektów technicznych związanych z obiektami górnictwami.

(111) **226007** (220) 2008 12 02 (210) 349311

(151) 2010 02 08 (441) 2009 03 16

(732) RAVENFOX s.c. Alina Krukalis, Tomasz Krukalis, Kętrzyn, PL.

(540) RAVENFOX

(510), (511) **35** sprzedaż detaliczna i hurtowa odzieży, zabawek, bielizny, pończosznictwa, pasmanterii, butelek dla niemowląt, podgrzewaczy elektrycznych, chodzików.

(111) **226008** (220) 2008 12 23 (210) 350360

(151) 2010 03 23 (441) 2009 03 30

(732) COLGATE-PALMOLIVE COMPANY, New York, US.

(540) PRO-ARGIN

(510), (511) **03** nie medyczne produkty służące do pielęgnacji jamy ustnej, **05** medyczne produkty służące do pielęgnacji jamy ustnej, **21** szczoteczki do zębów.

(111) **226009** (220) 2008 12 31 (210) 350516

(151) 2010 03 24 (441) 2009 04 14

(732) WOMET-TECH Janusz Woś, Siepraw, PL.

(540)



Kolor znaku: pomarańczowy i jego odcienie, jasnoszary, ciemnoszary

(531) 14.3.1, 15.7.9, 26.1.1, 26.1.18, 26.13.25, 27.5.1, 29.1.12

(510), (511) **06** drobne wyroby metalowe dla potrzeb przemysłu meblowego, budowlanego i rękodzieła artystycznego, **12** pojazdy lądowe, zwłaszcza motocykle, motocykle wyścigowe, skutery oraz akcesoria do powyższych zawarte w klasie 12, zwłaszcza zapobiegające uszkodzeniom pojazdów i ochronne, **35** zgrupowanie na rzecz osób trzecich różnych towarów, takich jak: wyroby metalowe dla potrzeb przemysłu meblowego, budowlanego i rękodzieła artystycznego, pojazdy lądowe, zwłaszcza motocykle, motocykle wyścigowe, skutery oraz akcesoria do powyższych, zwłaszcza zapobiegające uszkodzeniom pojazdów i ochronne, pozwalające nabywcy wygodnie je oglądać i kupować w hurtowni lub sklepie detalicznym; przedstawicielstwo handlowe podmiotów zagranicznych, pośrednictwo w handlu wyrobami metalowymi dla potrzeb przemysłu meblowego, budowlanego i rękodzieła artystycznego, motocyklami, ich częściami, akcesoriami do nich zwłaszcza zapobiegającymi uszkodzeniom pojazdów i ochronnymi, **40** usługi obróbki materiałowej mechanicznej i plastycznej metali i tworzyw sztucznych: tokarskie, frezerskie, spawalnictwo, ślusarskie.

(111) **226010** (220) 2009 01 07 (210) 350594

(151) 2010 03 09 (441) 2009 04 14

(732) Grupa Konkurent Mirosław Zamłyński, Sosnowiec, PL.

(540)



(531) 27.5.1

(510), (511) **25** odzież i nakrycia głowy, w tym odzież męska, damska, młodzieżowa i dziecięca, bielizna osobista, bezrękawniki i kamizelki, garnitury i koszule, bluzki, spodnie, spódnice, sukienki, swetry



i żakiety, odzież sportowa, getry, legginsy, stroje plażowe, ubrania wierzchnie, płaszcze, palta i peleryny, odzież ze skóry i jej imitacji, piżamy i szlafroki, szale, rękawiczki, stroje na maskarady, fartuchy, bluzy i kombinezony, **40** usługi krawieckie, przeróbka odzieży, **42** usługi projektowania odzieży i opakowań.

(111) **226011** (220) 2009 01 12 (210) 350685  
 (151) 2010 03 02 (441) 2009 04 27  
 (732) Kompania Piwowarska Spółka Akcyjna, Poznań, PL.  
 (540) Więcej z życia. Zimny Lech.  
 (510), (511) **16** wyroby papiernicze; druki, materiały piśmienne; artykuły piśmienne; artykuły biurowe; materiały z tworzyw sztucznych do pakowania, **32** piwo; napoje bezalkoholowe gazowane i niegazowane; soki, syropy, **43** usługi gastronomiczne; prowadzenie pubów.

(111) **226012** (220) 2009 01 23 (210) 351175  
 (151) 2010 02 24 (441) 2009 04 27  
 (732) EUROBENT Spółka z ograniczoną odpowiedzialnością, Świdnica, PL.  
 (540) EUROBENT CS  
 (510), (511) **17** materiały uszczelniające i izolacyjne, **19** materiały budowlane niemetalowe, w tym maty bentonitowe.

(111) **226013** (220) 2009 01 29 (210) 351389  
 (151) 2010 02 18 (441) 2009 05 11  
 (732) RED CARPET Sp. z o.o., Warszawa, PL.  
 (540)



Kolor znaku: czerwony, czarny  
 (531) 26.4.9, 26.4.17, 27.5.1, 29.1.12  
 (510), (511) **41** wydawanie nagrań dźwiękowych.

(111) **226014** (220) 2009 02 05 (210) 351679  
 (151) 2010 03 18 (441) 2009 05 11  
 (732) Niepubliczny Zakład Opieki Zdrowotnej „UROMEDICA”  
 Wojciech Kołaczyk, Wrocław, PL.  
 (540)



Kolor znaku: granatowy  
 (531) 2.9.25, 27.5.1, 29.1.4  
 (510), (511) **44** usługi medyczne.

(111) **226015** (220) 2009 02 13 (210) 351998  
 (151) 2010 03 26 (441) 2009 05 25  
 (732) „JZO” Spółka z ograniczoną odpowiedzialnością, Jelenia Góra, PL.  
 (540) Intro  
 (510), (511) **09** soczewki optyczne okularowe.

(111) **226016** (220) 2009 02 13 (210) 351999  
 (151) 2010 03 26 (441) 2009 05 25  
 (732) „JZO” Spółka z ograniczoną odpowiedzialnością, Jelenia Góra, PL.  
 (540) Mystic  
 (510), (511) **09** soczewki optyczne okularowe.

(111) **226017** (220) 2009 02 26 (210) 352645  
 (151) 2010 03 24 (441) 2009 06 08  
 (732) Unilever N.V., Rotterdam, NL.  
 (540) BIELSZY UŚMIECH TERAZ ALBO NIGDY ZAPEWNI SIGNAL WHITE NOW  
 (510), (511) **03** środki do czyszczenia zębów, pasty do zębów, płyny do płukania ust nie do celów medycznych, środki do polerowania zębów, proszek do czyszczenia zębów.

(111) **226018** (220) 2009 02 26 (210) 352646  
 (151) 2010 03 24 (441) 2009 06 08  
 (732) Unilever N.V., Rotterdam, NL.  
 (540) BIELSZY UŚMIECH TERAZ ALBO NIGDY ZAPEWNIŁ SIGNAL WHITE NOW  
 (510), (511) **03** środki do czyszczenia zębów, pasty do zębów, płyny do płukania ust nie do celów medycznych, środki do polerowania zębów, proszek do czyszczenia zębów.

(111) **226019** (220) 2009 03 17 (210) 353431  
 (151) 2010 03 26 (441) 2009 06 22  
 (732) Naturell Polska Spółka z ograniczoną odpowiedzialnością, Kraków, PL.  
 (540)



Kolor znaku: biały, fioletowy, czerwony, zielony, granatowy  
 (531) 2.1.1, 6.19.1, 26.1.2, 26.1.18, 27.5.1, 29.1.15  
 (510), (511) **05** preparaty wzmacniające, uodparniające, zapobiegające, do celów leczniczych, preparaty witaminowe, suplementy diety do celów leczniczych, **32** pastylki do napojów bezalkoholowych, napoje izotoniczne.

(111) **226020** (220) 2009 03 17 (210) 353434  
 (151) 2010 03 26 (441) 2009 06 22  
 (732) Naturell Polska Spółka z ograniczoną odpowiedzialnością, Kraków, PL.  
 (540)



Kolor znaku: zielony, ciemnozielony, niebieski, czerwony, biały, żółty  
 (531) 2.9.25, 6.19.1, 26.1.2, 26.1.18, 27.5.1, 29.1.15  
 (510), (511) **05** preparaty wzmacniające, uodparniające, zapobiegające, do celów leczniczych, preparaty witaminowe, suplementy diety

do celów leczniczych, **32** pastylki do napojów bezalkoholowych, napoje izotoniczne.

(111) **226021** (220) 2001 04 26 (210) 234943  
(151) 2010 02 18  
(732) Zakłady Farmaceutyczne POLFA-Łódź SA, Łódź, PL.  
(540) polfapiryna  
(510), (511) **05** produkty farmaceutyczne.

(111) **226022** (220) 2002 06 25 (210) 252017  
(151) 2010 02 18 (441) 2002 12 30  
(732) Biuro Podróży „TĘCZA” B. Dąbrowska, J. Handzlik  
Spółka Jawna, Bielsko-Biała, PL.  
(540)



Kolor znaku: niebieski, czerwony, żółty, biały

(531) 1.15, 27.5, 29.1  
(510), (511) **39** biuro turystyczne z wyjątkiem rezerwacji hoteli i pensjonatów, czarterowanie środków transportu, organizowanie podróży i wycieczek, pilotaż, rezerwacja miejsc na podróż, wynajmowanie pojazdów, zapewnienie towarzystwa podróżującym, **41** organizowanie kursów, szkoleń i seminariów w zakresie turystyki, **43** rezerwacja noclegów, miejsc w hotelach, motelach, domach wycieczkowych, pensjonatach i schroniskach, prowadzenie domów turystycznych i wypoczynkowych.

(111) **226023** (220) 2007 01 31 (210) 320782  
(151) 2009 12 30 (441) 2007 05 14  
(732) pkt.pl Polskie Książki Telefoniczne Sp. z o.o., Warszawa, PL.  
(540) www.pkt.pl

(510), (511) **09** komputery i sprzęt przetwarzający dane, nośniki danych, płyty (dyski) z nagraniami, programy do maszyn cyfrowych, publikacje elektroniczne, oprogramowanie dla komputerów, **16** publikacje, książki abonentów usług telekomunikacyjnych i adresowe, broszury, kalendarze, foldery, **35** reklama, w szczególności wynajmowanie miejsc i powierzchni na cele reklamowe, promocja, agencje informacji handlowej, usługi w zakresie działalności informacyjnej dotyczącej udostępniania danych o osobach fizycznych, prawnych i innych podmiotach, doradztwo handlowe oraz pośredniczenie w zawieraniu transakcji handlowych, doradztwo konsultantów specjalizujących się w kojarzeniu nabywców określonych towarów i usług z oferentami tych towarów lub usług, usługi w zakresie baz danych, w szczególności wyszukiwanie informacji w komputerowych bazach danych, usługi w zakresie telefonicznego udzielania informacji; zgrupowanie na rzecz osób trzecich różnych towarów (usług) pozwalające nabywcy wygodnie oglądać i kupować te towary (usługi): w sklepie, z katalogu różnych artykułów, na stronie internetowej, za pośrednictwem usługi elektronicznej, za pośrednictwem systemu telezakupów, wykorzystując zamówienie korespondencyjne, używając środków telekomunikacji; informacja o wyżej wymienionych usługach; **38** agencje informacyjne, informacja o powyższych usługach, **41** usługi wydawnicze, publikowanie książek i innych tekstów, publikacja elektroniczna on-line różnych książek i periodyków oraz innych publikacji, w szczególności wydawnictw zawierających dane teleadresowe różnych podmiotów, zbieranie i przekazywanie wiadomości poprzez sieci komunikacyjne, w tym sieć telewizyjną, satelitarną i internet, usługi w zakresie edukacji, nauki, kultury, sportu i rekreacji, informacja o powyższych usługach, **42** tworzenie i utrzymywanie serwisów internetowych i multimedialnych, administrowanie serwisami internetowymi, usługi w zakresie tworzenia prezentacji internetowych i multimedialnych, informacja o powyższych usługach.

(111) **226024** (220) 2007 01 31 (210) 320784  
(151) 2009 12 30 (441) 2007 05 14  
(732) pkt.pl Polskie Książki Telefoniczne Sp. z o.o., Warszawa, PL.

(540) pkt.pl wszystko i w porządku  
(510), (511) **09** komputery i sprzęt przetwarzający dane, nośniki danych, płyty (dyski) z nagraniami, programy do maszyn cyfrowych, publikacje elektroniczne, oprogramowanie dla komputerów, **16** publikacje, książki abonentów usług telekomunikacyjnych i adresowe, broszury, kalendarze, foldery, **35** reklama, w szczególności wynajmowanie miejsc i powierzchni na cele reklamowe, promocja, agencje informacji handlowej, usługi w zakresie działalności informacyjnej dotyczącej udostępniania danych o osobach fizycznych, prawnych i innych podmiotach, doradztwo handlowe oraz pośredniczenie w zawieraniu transakcji handlowych, doradztwo konsultantów specjalizujących się w kojarzeniu nabywców określonych towarów i usług z oferentami tych towarów lub usług, usługi w zakresie baz danych, w szczególności wyszukiwanie informacji w komputerowych bazach danych, usługi w zakresie telefonicznego udzielania informacji; zgrupowanie na rzecz osób trzecich różnych towarów (usług) pozwalające nabywcy wygodnie oglądać i kupować te towary (usługi): w sklepie, z katalogu różnych artykułów, na stronie internetowej, za pośrednictwem usługi elektronicznej, za pośrednictwem systemu telezakupów, wykorzystując zamówienie korespondencyjne, używając środków telekomunikacji; informacja o wyżej wymienionych usługach; **38** agencje informacyjne, informacja o powyższych usługach, **41** usługi wydawnicze, publikowanie książek i innych tekstów, publikacja elektroniczna on-line różnych książek i periodyków oraz innych publikacji, w szczególności wydawnictw zawierających dane teleadresowe różnych podmiotów, zbieranie i przekazywanie wiadomości poprzez sieci komunikacyjne, w tym sieć telewizyjną, satelitarną i internet, usługi w zakresie edukacji, nauki, kultury, sportu i rekreacji, informacja o powyższych usługach, **42** tworzenie i utrzymywanie serwisów internetowych i multimedialnych, administrowanie serwisami internetowymi, usługi w zakresie tworzenia prezentacji internetowych i multimedialnych, informacja o powyższych usługach.

(111) **226025** (220) 2007 04 12 (210) 323890  
(151) 2010 01 07 (441) 2007 07 23  
(732) GMV POLSKA Spółka z ograniczoną odpowiedzialnością,  
Warszawa, PL.  
(540) GL

(510), (511) **07** dźwigi, windy, podnośniki, schody ruchome, kabiny do wind, silniki elektryczne do wind i dźwigów, układy sterowania do wind, dźwigów i schodów ruchomych, transportery, **37** usługi w zakresie montażu, konserwacji i naprawy wind, dźwigów i schodów ruchomych.

(111) **226026** (220) 2007 05 31 (210) 326004  
(151) 2010 01 18 (441) 2007 09 03  
(732) Niepubliczny Zakład Opieki Zdrowotnej „AUDIO-MED”  
Centrum Obsługi Źle Słyszących Andrzej Cichoń, Będzin, PL.  
(540)

# Audio-Med

Kolor znaku: czerwony

(531) 27.5.1, 29.1.1  
(510), (511) **10** aparaty i instrumenty chirurgiczne, medyczne, stomatologiczne i weterynaryjne, protezy kończyn, oczu i zębów, artykuły ortopedyczne do zszywania stosowane w chirurgii, urządzenia słuchowe i ich części, **37** usługi w zakresie instalowania, naprawy i konserwacji sprzętu medycznego, w tym również chirurgicznego, **44** usługi medyczne, laryngologia, audiologia, foniatrya, audioprotektyka słuchu.

(111) **226027** (220) 2007 09 05 (210) 329748  
(151) 2010 03 26 (441) 2007 12 10  
(732) MEGACHEMIE Spółka z ograniczoną odpowiedzialnością,  
Kraków, PL.

(540) MEGACHEMIE-solidnie  
(510), (511) **01** produkty chemiczne przeznaczone dla przemysłu, żywic syntetyczne w stanie surowym, tworzywa sztuczne w stanie surowym, preparaty do hartowania i lutowania metali, kleje (spoiwa) przeznaczone dla przemysłu, **02** farby, pokosty, lakiery, środki

zapobiegające korozji i zabezpieczające drewno, barwniki, zaprawy farbiarskie, żywice naturalne, **17** kauczuk, gutaperka, guma, azbest, mika i wyroby z tych materiałów nie ujęte w innych klasach, tworzywa sztuczne w formie wyciśniętej stosowane w produkcji, materiały wypełniające, uszczelniające, pakuły, materiały izolacyjne, rury giętkie niemetalowe, **19** materiały budowlane niemetalowe, rury sztywne niemetalowe stosowane w budownictwie, asfalt, smoła i bituminy, budynki przenośne niemetalowe, **35** reklama, zarządzanie w działalności handlowej, administrowanie działalności handlowej, prace biurowe, **37** usługi budowlane, naprawy, usługi instalacyjne, **42** naukowe i techniczne usługi i badania oraz ich projektowanie, przemysłowa analiza i badanie usług, projektowanie i rozwój komputerowego sprzętu i oprogramowania.

(111) **226028** (220) 2008 04 09 (210) 339411  
 (151) 2009 12 28 (441) 2008 07 21  
 (732) BARLINEK Spółka Akcyjna, Kielce, PL.  
 (540)

**ecOPELLET**

Kolor znaku: zielony, ciemnozielony

(531) 24.15.2, 27.5.1, 29.1.12  
 (510), (511) **04** materiały palne wytwarzane z drewna i roślin energetycznych, brykiety materiałów palnych, granulowane trociny, wióry i odpady drzewne.

(111) **226029** (220) 2008 04 25 (210) 340183  
 (151) 2009 12 29 (441) 2008 08 04  
 (732) TARKON-GRADI Spółka z o.o., Poznań, PL.  
 (540)

**ashmir**

Kolor znaku: niebieski i jego odcienie, złoty

(531) 26.13.25, 27.5.1, 29.1.12  
 (510), (511) **03** wata do celów kosmetycznych, patyczki z watą do celów kosmetycznych, płatki kosmetyczne, waciki, **16** ręczniki kuchenne papierowe, ręczniki papierowe do twarzy, papier toaletowy, chusteczki kosmetyczne, chusteczki higieniczne, pieluchomajtki niemowlęce z papieru lub celulozy, pieluszki dziecięce z papieru lub celulozy, serwetki papierowe, serwetki papierowe do demakijażu, serwetki na stół papierowe.

(111) **226030** (220) 2008 05 06 (210) 340523  
 (151) 2009 12 29 (441) 2008 08 18  
 (732) REZYDENT S.A., Warszawa, PL.  
 (540)

**Pasjami...**  
 restauracja autorska

Kolor znaku: czarny, ciemnozielony

(531) 27.5.1, 29.1.12  
 (510), (511) **29** mięso, ekstrakty mięsne, ryby, drób, dziczyzna, konserwowane, suszone i gotowane owoce i warzywa, galaretki, dżemy, kompoty, jaja, mleko, produkty mleczne, oleje i tłuszcze jadalne, **30** napoje na bazie herbaty, kawy, kakao i czekolady, kanapki, gofry, naleśniki, lody spożywcze, wyroby cukiernicze, sosy jako przyprawy, galaretki owocowe, pizza, potrawy na bazie mąki, pieczywo, makarony spożywcze, pierogi, sushi, **32** napoje bezalkoholowe, piwo,

napoje i soki owocowe i warzywne, **41** usługi w zakresie rozrywki, organizowania i obsługi dyskotek, organizowania i obsługi przyjęć, kongresów, konferencji, seminariów, sympozjów i zjazdów, **43** usługi w zakresie barów, barów szybkiej obsługi, restauracji, kawiarni, przygotowywania dań w postaci żywności i napojów na zamówienie oraz ich dostawy, katering.

(111) **226031** (220) 2008 05 09 (210) 340685  
 (151) 2010 03 26 (441) 2008 08 18  
 (732) Przedsiębiorstwo Produkcyjno-Usługowe „MORAD”  
 Spółka z ograniczoną odpowiedzialnością, Kartuzy, PL.  
 (540)

**MORAD**

Kolor znaku: czarny, złoty

(531) 26.4.1, 26.4.6, 26.4.9, 27.5.1, 29.1.12  
 (510), (511) **02** farby, pokosty, lakiery, środki zapobiegające korozji, barwniki, zaprawy farbiarskie, **06** budowlane materiały metalowe, drobne wyroby żelazne, **19** budowlane materiały niemetalowe, **37** usługi budowlane, naprawy drzwi i okien, montaż okien i drzwi.

(111) **226032** (220) 2008 06 24 (210) 342653  
 (151) 2009 12 30 (441) 2008 09 29  
 (732) AKARA GFX PAWEŁ WYSOCKI Spółka Jawna, Łódź, PL.  
 (540)

**OCOLOR**  
 TECHNOLOGY

Kolor znaku: jasnoniebieski, różowy, czerwony, złoty, pomarańczowy, granatowy, czarny

(531) 24.17.5, 24.17.8, 27.5.1, 29.1.15  
 (510), (511) **16** materiały poligraficzne, druki na tkaninie, druki na papierze, druki akcydensowe, druki firmowe, materiały reklamowe, papier listowy, foldery, kalendarze, okładki na dokumenty, gadzety reklamowe, plakaty, afisze, wizytówki, ulotki, prospekty, katalogi, książki, czasopisma, publikacje multimedialne, papier, papier falisty, karton, tektura, tektura falista i wyroby z tych materiałów, czcionki drukarskie, matryce, płyty drukarskie, **35** agencje reklamowe, marketing i promocja na rzecz osób trzecich, dystrybucja materiałów, reklamowych, ogłoszenia reklamowe, organizowanie wystaw w celach handlowych lub reklamowych, publikowanie tekstów reklamowych, reklama radiowa, reklama i działalność informacyjna, reklama za pośrednictwem sieci komputerowej, reklamy korespondencyjne, **40** usługi poligraficzne, **41** usługi wydawnicze, organizacja konferencji, sympozjów, seminariów, konkursów, **42** projektowanie wystaw handlowych, pokazów i prezentacji, projektowanie systemów wystawienniczych, aranżacja i scenografia wnętrz.

(111) **226033** (220) 2008 06 25 (210) 342705  
 (151) 2009 12 30 (441) 2008 09 29  
 (732) MH-art Matuszek Hamiga S.J., Kraków, PL.  
 (540) QUADESI

(510), (511) **11** bidety, bojler, grzejniki elektryczne, kabiny natryskowe, instalacje klimatyzacyjne, lampy, oświetlenie sufitowe, sedesy, umywalki, **16** obrusy papierowe, bielizna stołowa papierowa, reprodukcje graficzne, zasłony papierowe, **20** meble i akcesoria meblowe szklane, drewniane, rattanowe i metalowe do pomieszczeń mieszkalnych, biurowych, gastronomicznych, ogrodowe meble drewniane i rattanowe, kwietniki, poduszki, kosze, wyroby orientalne z drewna, wosku, gipsu i tworzyw sztucznych, krzesła, stoły, podstawy i blaty stołów z drewna, metalu i plastiku, meble mieszkaniowe skrzyniowe i tapicerowane, barki ruchome, biurka, fotele, kanapy, komody, kontuury, kredensy, ławy, łóżka, łóżeczka dziecięce, materace do łóżek, meble szkolne, meble do banków, hoteli i restauracji, szafki nocne, parawany, półki meblowe, pulpity, regały, sekretarzyki, sofy, stoliki pod komputery, ścianki do mebli boazerijne, taborety, toaletki, wieszaki stojące i wiszące, wyroby służące do wyposażenia wnętrz

z drewna litego pochodzenia krajowego i egzotycznego, materiałów drewno pochodnych, MDF-u, HDF-u, HPL-u, płyt wiórowych, klein modyfikowanych oraz klein z tworzyw sztucznych, stali malowanej proszkowej i nierdzewnej, lustra, materiałów tapicerskich, kamienia naturalnego i syntetycznego, ramy do obrazów, zasłony bambusowe, bufety ruchome, stojaki na czasopisma, dekoracje przestawne, drabiny z drewna lub tworzyw sztucznych, drzewce figowe, drzwi do mebli, dzieła sztuki z drewna, wosku, gipsu lub tworzyw sztucznych, figurki (statuetki) z drewna, wosku lub tworzyw sztucznych, gabloty, haki do zasłon, otomany, stojaki na kapelusze, karnisze do zasłon, kołyski, kosze niemetalowe i z przykrywką, kółka do zasłon, kółka samonastawne do mebli niemetalowych, kraty kominkowe domowe, pulpity pod książki, kształtki na ramy obrazów, leżaki, osprzęt niemetalowy do łóżek, drzwi, mebli, okien, poduszek, pościel, sienniki, skrzynie, szuflady, szafki pod umywalki, wodne łózka nie do celów leczniczych, **35** usługi prowadzenia sklepu i hurtowni oraz sprzedaży za pośrednictwem Internetu bidetów, bojlerów, grzejników elektrycznych, kabin natryskowych, instalacji klimatycznych, lamp, oświetlenia sufitowego, sedesów, umywalek, obrusów, akwariów pokojowych, bielizny stołowej papierowej, reprodukcji graficznych, zasłon papierowych, mebli i akcesoriów meblowych szklanych, drewnianych, rattanowych i metalowych do pomieszczeń mieszkalnych, biurowych, gastronomicznych, ogrodowych mebli drewnianych i rattanowych, kwietników, poduszek, koszy, wyrobów orientalnych z drewna, wosku, gipsu i tworzyw sztucznych, krzesel, stołów i ich części, mebli skrzyniowych i tapicerowanych, barków ruchomych, foteli, kanap, łóżek, łóżeczek dziecięcych, materacy do łóżek, mebli szkolnych, mebli do banków, hoteli i restauracji, parawanów, pólek, pulpity, regałów, sekretarzyków, sof, stolików pod komputery, ścianek do mebli boazeryjnych, taboretów, toaletek, wieszaków, wyrobów służących do wyposażenia wnętrza z drewna litego pochodzenia krajowego i egzotycznego, materiałów drewno pochodnych, MDF-u, HDF-u, HPL-u, płyt wiórowych, klein modyfikowanych oraz klein z tworzyw sztucznych, stali malowanej proszkowej i nierdzewnej, lustra, materiałów tapicerskich, kamienia naturalnego i syntetycznego, ram do obrazów, zasłon bambusowych, bufetów ruchomych, stojaków na czasopisma, dekoracji przestawnych, drabin, drzewca figowego, drzwi do mebli, dzieł sztuki z drewna, wosku, gipsu lub tworzyw sztucznych, figurek (statuetki) z drewna, wosku lub tworzyw sztucznych, gablot, haków do zasłon, otoman, stojaków na kapelusze, karniszy do zasłon, kołysek, koszy niemetalowych i z przykrywką, kółek do zasłon, kółek samonastawnych do mebli niemetalowych, krat kominkowych domowych, pulpity pod książki, kształtek na ramy obrazów, leżaków, osprzętu niemetalowego do łóżek, drzwi, mebli, okien, poduszek, pościeli, sienników, skrzyń, szuflad, umywalek przenośnych, wodnych łóżek nie do celów leczniczych, pozostałych elementów wyposażenia wnętrza.

(111) **226034** (220) 2008 06 25 (210) 342708  
(151) 2009 12 30 (441) 2008 09 29  
(732) MH-art Matuszek Hamiga S.J., Kraków, PL.  
(540) VIZZONER

(510), (511) **41** produkcja filmów, tworzenie obrazów cyfrowych, kompozycji muzycznych, nagrywanie filmów, pisanie scenariuszy, montaż programów radiowych i telewizyjnych, usługi studiów filmowych i studiów nagrań, robienie i wykonywanie zdjęć, fotoreportaże, **42** dokumentacja techniczna, wstępna i pełna aranżacja-wizualizacja, opracowanie projektów technicznych, dokumentacja produkcyjna, doradztwo projektowe i techniczno-produkcyjne, prowadzenie nadzoru produkcyjnego, projekty wykonawcze, usługi w zakresie dekoracji wnętrz; architektura, usługi artystów grafików, projektowanie budynków, usługi projektantów mody, projektowanie opakowań, projektowanie dekoracji wnętrz, wzornictwo przemysłowe, stylizacja (wzornictwo przemysłowe), tworzenie obrazu, projektowanie multimediów, produkcji internetowych, produkcji telewizyjnych, prezentacji multimedialnych i interaktywnych, animacje, wizualizacje, realizacja wizualizacji multimedialnych.

(111) **226035** (220) 2008 08 05 (210) 344553  
(151) 2010 03 23 (441) 2008 11 10  
(732) POWERLED Spółka z ograniczoną odpowiedzialnością, Katowice, PL.

(540)

## PowerLED

Kolor znaku: czerwony

(531) 27.5.1, 29.1.1

(510), (511) **04** materiały oświetleniowe, **11** lampy oświetleniowe, urządzenia i instalacje do oświetlania.

(111) **226036** (220) 2008 08 25 (210) 345308  
(151) 2009 12 29 (441) 2008 12 08  
(732) NINGBO HENTEK IMP. & EXP. CO., LTD, NingBo, CN.  
(540)

## HenTeK

(531) 27.5.1

(510), (511) **02** farby, pokosty, lakiery; środki zapobiegające korozji i zabezpieczające drewno; barwniki; zaprawy farbierskie; żywice naturalne; folie metalowe i formy proszkowe dla malarzy, dekoratorów, drukarzy i artystów, **09** urządzenia i przyrządy naukowe, żeglarskie, geodezyjne, fotograficzne, kinematograficzne, optyczne, wagowe, pomiarowe, sygnalizacyjne, kontrolne, do ratowania życia, do celów dydaktycznych; urządzenia i przyrządy elektryczne przewodzące, przełączające, transformujące, akumulatorowe i kontrolno-sterujące; urządzenia do nagrywania, transmisji lub reprodukcji dźwięku lub obrazu; magnetyczne nośniki danych, dyski z nagraniami; automaty sprzedające i mechanizmy do urządzeń uruchamianych przez wrzucenie monety; kasy sklepowe, maszyny liczące, sprzęt przetwarzający dane i komputery; urządzenia do gaszenia ognia.

(111) **226037** (220) 2008 08 29 (210) 345512  
(151) 2010 02 04 (441) 2008 12 08  
(732) Danuta Grechuta, Kraków, PL.  
(540)

## Festiwal im. Marka Grechuty

(531) 27.5.1

(510), (511) **09** urządzenia do czyszczenia dysków nagranych dźwiękiem, urządzenia do czyszczenia płyt fonograficznych, magnetyczne nośniki danych, dane na nośnikach optycznych, urządzenia do transmisji dźwięku, celowniki aparatów fotograficznych, kasety wideo, dyski kompaktowe audio-video, odtwarzacze płyt kompaktowych, dyski do nagrywania dźwięku, taśmy do nagrywania dźwięku, optyczne nośniki informacji, płyty fonograficzne, nagrane sterujące programy komputerowe, aparatura do rejestracji dźwięku, nośniki do rejestracji dźwięku, taśmy wideo, **15** futerały na instrumenty muzyczne, instrumenty muzyczne, taśmy muzyczne, **16** fotografie, druki, odbitki graficzne, odwzorowania graficzne, reprodukcje graficzne, tablice ogłoszeniowe na afisze z kartonu lub papieru, afisze, plakaty, taśmy lub karty papierowe do zapisu programów komputerowych, **35** profesjonalne zarządzanie działalnością artystyczną, rozpowszechnienie ogłoszeń reklamowych, promocja sprzedaży dla osób trzecich, usługi reklamy radiowej, usługi rozpowszechniania materiałów reklamowych-ulotek, prospektów, druków, próbek, usługi reklamy za pośrednictwem sieci komputerowej, usługi reklamy korespondencyjnej, usługi reklamy prasowej, usługi reklamy telewizyjnej, **38** usługi emisji radiowej, usługi emisji telewizyjnej, usługi ogłoszeń elektronicznych świadczone przez łącza telekomunikacyjne, transmisja programów radiowych, wypożyczanie aparatury do przesyłania informacji, przesyłanie informacji tekstowej i obrazowej przy pomocy komputera, telewizja kablowa, transmisja programów telewizyjnych, **41** produkcja filmów, organizowanie i obsługa konferencji jako usługi rozrywkowe, montaż programów radiowych i telewizyjnych, wypożyczanie nagrań dźwiękowych, organizowanie wystaw z dziedziny kultury lub edukacji, usługi orkiestr, produkcja filmów na taśmach wideo jako usługi filmowania, organizowanie przedstawień teatralnych, produkcja radiowych programów rozrywkowych, wypożyczanie odbiorników radiowych i telewizyjnych, usługi rozrywki, informacja o rozrywce, usługa wynajmu sal koncertowych i widowiskowych, organizowanie spektakli, realizacja spektakli, wystawianie spektakli,

usługi studiów nagrań, produkcja telewizyjnych programów rozrywkowych, wynajmowanie odbiorników radiowych i telewizyjnych, organizacja wystaw związanych kulturą lub edukacją, robienie zdjęć, **42** administrowanie stronami komputerowymi w sieci, tworzenie i utrzymywanie stron internetowych dla osób trzecich, **45** usługi doradztwa w zakresie własności intelektualnej, usługi licencjonowania własności intelektualnej, usługi zarządzania prawami autorskimi.

(111) **226038** (220) 2008 09 05 (210) 345784  
 (151) 2009 12 30 (441) 2008 12 08  
 (732) JULIDA Spółka z o.o., Warszawa, PL.  
 (540)



Kolor znaku: złoty, czerwony, granatowy, biały, czarny  
 (531) 2.3.4, 24.11.18, 25.1.15, 26.2.1, 26.4.2, 27.1.1, 27.5.1, 29.1.15  
 (510), (511) **30** herbata.

(111) **226039** (220) 2008 09 29 (210) 346700  
 (151) 2010 01 06 (441) 2009 01 05  
 (732) Gtravel Ewelina Kajder, Gdańsk, PL.  
 (540) Gtravel

(510), (511) **36** doradztwo w sprawach ubezpieczeniowych, informacja o ubezpieczeniach, usługi ubezpieczeniowe, **39** agencje turystyczne z wyjątkiem rezerwacji hoteli, pensjonatów, organizowanie podróży, organizowanie wycieczek, organizowanie wycieczek morskich, rezerwacja miejsc na podróż, pilotaż wycieczek, zwiedzanie turystyczne, **43** domy turystyczne, rezerwowanie miejsc noclegowych, rezerwacja miejsc w pensjonatach, rezerwacja hotelowa, rezerwacja kwater, wynajmowanie miejsc noclegowych.

(111) **226040** (220) 2008 12 09 (210) 349769  
 (151) 2010 02 12 (441) 2009 03 16  
 (732) Axel Springer Polska Spółka z ograniczoną odpowiedzialnością, Warszawa, PL.  
 (540)

**LITERIA.pl**

Kolor znaku: czarny, czerwony  
 (531) 1.1.1, 1.1.2, 27.5.1, 29.1.12  
 (510), (511) **35** usługi sklepu internetowego z branży wydawniczej i prasowej, usługi reklamy za pośrednictwem Internetu, **39** usługi dostarczania towarów zamawianych korespondencyjnie, **40** usługi kompletowania towarów na zamówienie.

263

**DECYZJE O ODMOWIE UDZIELENIA  
 PRAWA OCHRONNEGO  
 (wydane po ogłoszeniu o zgłoszeniu)**

Poniższe zestawienie zawiera kolejno: numer zgłoszenia znaku towarowego oraz numer i rok wydania Biuletynu Urzędu Patentowego, w którym zgłoszenie zostało ogłoszone.

275451	09/2004	343494	22/2008
290979	10/2005	343905	22/2008
292193	12/2005	344033	22/2008
308445	14/2006	344170	23/2008
308458	14/2006	344171	23/2008
308459	14/2006	345318	25/2008
310625	17/2006	345319	25/2008
311187	18/2006	345320	25/2008
311578	19/2006	345482	25/2008
313118	21/2006	345754	25/2008
314176	23/2006	345756	25/2008
314306	23/2006	346221	26/2008
314764	24/2006	346690	01/2009
318984	06/2007	347034	02/2009
321232	11/2007	347286	02/2009
326469	19/2007	347495	02/2009
326479	19/2007	347561	02/2009
327841	22/2007	347635	03/2009
327933	22/2007	347636	03/2009
327961	22/2007	347646	03/2009
329262	24/2007	347728	03/2009
333339	05/2008	347753	03/2009
333789	06/2008	347938	03/2009
334652	07/2008	347939	03/2009
334654	07/2008	348005	03/2009
334655	07/2008	348006	03/2009
334656	07/2008	348046	03/2009
334657	07/2008	348047	03/2009
334658	07/2008	348048	03/2009
334882	08/2008	348049	03/2009
335593	09/2008	348155	03/2009
336041	10/2008	348182	04/2009
336559	11/2008	348722	05/2009
336636	11/2008	348725	05/2009
336825	11/2008	348740	05/2009
337505	12/2008	349390	06/2009
337859	12/2008	349396	06/2009
337887	12/2008	349422	06/2009
338153	13/2008	349536	06/2009
338608	13/2008	349539	06/2009
339165	14/2008	349558	06/2009
339166	14/2008	350164	07/2009
339650	15/2008	350165	07/2009
339712	15/2008	351979	11/2009
340164	16/2008	352520	12/2009
340417	17/2008	352521	12/2009
340627	17/2008	352522	12/2009
341255	18/2008	352523	12/2009
341262	18/2008	352524	12/2009
341263	18/2008	352525	12/2009
341985	19/2008	352526	12/2009
342006	19/2008	352527	12/2009
342313	20/2008	352528	12/2009
342314	20/2008	352529	12/2009
342315	20/2008	352530	12/2009
343003	21/2008	352531	12/2009
343004	21/2008		

264

**DECYZJE O UMORZENIU POSTĘPOWANIA  
 (wydane po ogłoszeniu o zgłoszeniu)**

Poniższe zestawienie zawiera kolejno: numer zgłoszenia znaku towarowego oraz numer i rok wydania Biuletynu Urzędu Patentowego, w którym zgłoszenie zostało ogłoszone.

286878	02/2005	347903	03/2009	329903	25/2007	335249	09/2008
319218	07/2007	347954	03/2009	329994	26/2007	335259	09/2008
320352	09/2007	348084	03/2009	330060	26/2007	335429	09/2008
320689	10/2007	348085	03/2009	330142	26/2007	335430	09/2008
322364	12/2007	348086	03/2009	330459	01/2008	335508	09/2008
323351	14/2007	348087	03/2009	330477	01/2008	335515	09/2008
327409	21/2007	348243	04/2009	330822	01/2008	335832	10/2008
327973	22/2007	348332	04/2009	330889	01/2008	335970	10/2008
329304	24/2007	348333	04/2009	330917	01/2008	336013	10/2008
329740	25/2007	348334	04/2009	330920	01/2008	336014	10/2008
330719	01/2008	348368	04/2009	330942	01/2008	336165	10/2008
330720	01/2008	348381	04/2009	330943	01/2008	336166	10/2008
332917	04/2008	348684	05/2009	331189	02/2008	336330	10/2008
337079	12/2008	348711	05/2009	331205	02/2008	336353	10/2008
337257	12/2008	348790	05/2009	331299	02/2008	336456	11/2008
337387	12/2008	348809	05/2009	331320	02/2008	336623	11/2008
338921	14/2008	349288	06/2009	331739	03/2008	336630	11/2008
340571	17/2008	349524	06/2009	331786	03/2008	336634	11/2008
341947	19/2008	349817	06/2009	331787	03/2008	336637	11/2008
342107	19/2008	349826	06/2009	331904	03/2008	336651	11/2008
342754	20/2008	350232	07/2009	332067	03/2008	336655	11/2008
342755	20/2008	350472	08/2009	332075	03/2008	336656	11/2008
343187	21/2008	351229	10/2009	332114	03/2008	336805	11/2008
344015	22/2008	351317	10/2009	332226	03/2008	336809	11/2008
344458	23/2008	351368	10/2009	332333	03/2008	336881	11/2008
344672	23/2008	351369	10/2009	332512	04/2008	336892	11/2008
345777	25/2008	351445	10/2009	332513	04/2008	336931	11/2008
345778	25/2008	351446	10/2009	332581	04/2008	337073	12/2008
345779	25/2008	351878	11/2009	332674	04/2008	337118	12/2008
346080	26/2008	351879	11/2009	332828	04/2008	337144	12/2008
346266	26/2008	357189	20/2009	332857	04/2008	337193	12/2008
346267	26/2008	361325	02/2010	333005	05/2008	337366	12/2008
346365	26/2008			333031	05/2008	337422	12/2008
				333064	05/2008	337523	12/2008
				333269	05/2008	337524	12/2008
				333407	05/2008	337553	12/2008
				333543	05/2008	337679	12/2008
				333602	06/2008	337771	12/2008
				333624	06/2008	337796	12/2008
				333695	06/2008	337830	12/2008
				333927	06/2008	337842	12/2008
				333930	06/2008	337950	13/2008
				333942	06/2008	338243	13/2008
				333964	06/2008	338248	13/2008
				333965	06/2008	338254	13/2008
				333966	06/2008	338369	13/2008
				334003	09/2008	338520	13/2008
				334061	06/2008	338521	13/2008
				334066	06/2008	338541	13/2008
				334080	06/2008	338572	13/2008
				334090	06/2008	338626	14/2008
				334091	06/2008	338640	14/2008
				334092	06/2008	338641	14/2008
				334093	06/2008	338726	14/2008
				334095	06/2008	338727	14/2008
				334096	06/2008	338740	14/2008
				334106	06/2008	338742	14/2008
				334528	07/2008	338743	14/2008
				334718	08/2008	338772	14/2008
				334719	08/2008	338846	14/2008
				334773	08/2008	338935	14/2008
				334774	08/2008	339167	14/2008
				334775	08/2008	339213	15/2008
				334945	08/2008	339252	15/2008
				334966	08/2008	339254	15/2008
				334967	08/2008	339278	15/2008
				334968	08/2008	339286	15/2008

## 265

**DECYZJE STWIERDZAJĄCE WYGAŚNIĘCIE  
DECYZJI O UDZIELENIU PRAWA OCHRONNEGO**

*Poniższe zestawienie zawiera kolejno: numer zgłoszenia znaku towarowego oraz numer i rok wydania Biuletynu Urzędu Patentowego, w którym zgłoszenie zostało ogłoszone.*

258397	12/2003	323070	13/2007	333964	06/2008	338248	13/2008
263231	21/2003	323519	14/2007	333965	06/2008	338254	13/2008
270674	07/2004	323595	14/2007	333966	06/2008	338369	13/2008
287449	04/2005	323598	14/2007	334003	09/2008	338520	13/2008
287458	04/2005	323888	15/2007	334061	06/2008	338521	13/2008
288010	05/2005	323889	15/2007	334066	06/2008	338541	13/2008
292280	12/2005	324128	15/2007	334080	06/2008	338572	13/2008
294140	15/2005	324637	16/2007	334090	06/2008	338626	14/2008
294252	16/2005	325171	17/2007	334091	06/2008	338640	14/2008
294969	17/2005	325196	17/2007	334092	06/2008	338641	14/2008
307944	13/2006	325375	17/2007	334093	06/2008	338726	14/2008
309652	15/2006	326184	19/2007	334095	06/2008	338727	14/2008
309772	15/2006	326582	19/2007	334096	06/2008	338740	14/2008
309774	15/2006	326669	20/2007	334106	06/2008	338742	14/2008
309780	15/2006	327013	20/2007	334528	07/2008	338743	14/2008
314112	23/2006	327015	20/2007	334718	08/2008	338772	14/2008
315482	26/2006	327016	20/2007	334719	08/2008	338846	14/2008
315513	26/2006	327533	21/2007	334773	08/2008	338935	14/2008
315773	26/2006	327686	21/2007	334774	08/2008	339167	14/2008
315806	26/2006	328221	22/2007	334775	08/2008	339213	15/2008
316152	01/2007	328239	22/2007	334945	08/2008	339252	15/2008
320397	09/2007	328755	23/2007	334966	08/2008	339254	15/2008
321849	12/2007	329105	24/2007	334967	08/2008	339278	15/2008
322746	13/2007	329756	25/2007	334968	08/2008	339286	15/2008

339315	15/2008	339845	15/2008
339329	15/2008	339854	17/2008
339336	15/2008	339875	16/2008
339410	15/2008	339985	16/2008
339617	15/2008	340012	16/2008
339642	15/2008	340106	16/2008
339837	15/2008		

## 266

**PRZENIESIENIE PRAWA OCHRONNEGO  
W STOSUNKU DO NIEKTÓRYCH TOWARÓW  
(art. 162 ust. 4)**

*Poniższe zestawienie zawiera kolejno: numer macierzysty prawa ochronnego na znak towarowy, nowy numer, nazwisko i imię lub nazwę uprawnionego ze wskazaniem miejsca zamieszkania lub siedziby uprawnionego na rzecz którego zostało przeniesione w części prawo ochronne na znak towarowy, towary, nr WUP macierzystego.*

157180 157180-A  
BEST MEDIA CD-Recordable GmbH & Co. KG, Holdorf, Niemcy  
płyty CDR, kasyety magnetofonowe;  
klasa: 9  
06/2005

3766 73766-A  
Parfums Laliqne S.A., Zollikerberg, Szwajcaria  
środki do prania i bielenia, środki do czyszczenia, polerowania,  
odtłuszczania i ścierania, mydła, produkty perfumeryjne, olejki  
eteryczne, kosmetyki, środki do pielęgnacji włosów, środki do  
mycia zębów; klasa 3  
07/1994

## 267

**WPISY I ZMIANY W REJESTRZE  
ZNAKÓW TOWAROWYCH  
(nieuwzględnione w innych samodzielnych ogłoszeniach)**

*Poniższe zestawienie zawiera kolejno: numer rejestru znaków towarowych, datę wpisu, oznaczenie rubryki, w której dokonano wpisu lub zmiany oraz treść wpisu. Poszczególne rubryki rejestru znaków towarowych zawierają następujące dane:*

rubryka A - nazwisko i imię lub nazwę oraz adres uprawnionego z podaniem nazwy kraju,  
rubryka B - znak towarowy (wpisany znak towarowy lub jego odbitkę i klasy elementów graficznych - jeżeli znak je zawiera - oraz, jeżeli jest to niezbędne dla identyfikacji znaku, jego rodzaj np. znak przestrzenny, dźwiękowy, a także w przypadku znaków barwnych określenie kolorów),  
rubryka C - wykaz towarów przyporządkowanych do odpowiednich klas towarowych,  
rubryka D - prawa ograniczające prawo ochronne,  
rubryka E - kategorię znaku lub prawa ochronnego (wspólny znak towarowy, wspólny znak towarowy gwarancyjny, wspólne prawo ochronne) oraz regulamin znaku,  
rubryka F - wnioski i sprzeciwy oraz decyzje wydane w wyniku ich rozpoznania,  
rubryka G - rejestracja międzynarodowa (adnotacja o rejestracji międzynarodowej na podstawie zgłoszenia lub rejestracji krajowej),  
rubryka H - datę unieważnienia lub datę i przyczynę wygaśnięcia prawa ochronnego, zastąpienie rejestracji krajowej rejestracją międzynarodową.

**Uwaga:** Publikacji podlegają: zmiana uprawnionego, zmiana nazwy uprawnionego, prawa ograniczające prawo ochronne,

*zmiana regulaminu znaku wspólnego, sprostowania istotnych pomyłek.*

**15406** 2010 05 21 A. Wprowadzono zmianę nazwy uprawnionego przez wykreślenie wpisu: General Motors Corporation, Detroit, Stany Zjednoczone Ameryki i dokonanie wpisu: MOTORS LIQUIDATION COMPANY, Detroit, Stany Zjednoczone Ameryki.

**15406** 2010 05 21 A. Wprowadzono zmianę uprawnionego przez wykreślenie wpisu: MOTORS LIQUIDATION COMPANY, Detroit, Stany Zjednoczone Ameryki i dokonanie wpisu: GENERAL MOTORS COMPANY, Detroit, Stany Zjednoczone Ameryki.

**15406** 2010 05 21 A. Wprowadzono zmianę uprawnionego przez wykreślenie wpisu: GENERAL MOTORS COMPANY, Detroit, Stany Zjednoczone Ameryki i dokonanie wpisu: GENERAL MOTORS LLC, Detroit, Stany Zjednoczone Ameryki.

**15419** 2010 05 21 A. Wprowadzono zmianę nazwy uprawnionego przez wykreślenie wpisu: General Motors Corporation, Detroit, Stany Zjednoczone Ameryki i dokonanie wpisu: MOTORS LIQUIDATION COMPANY, Detroit, Stany Zjednoczone Ameryki.

**15419** 2010 05 21 A. Wprowadzono zmianę uprawnionego przez wykreślenie wpisu: MOTORS LIQUIDATION COMPANY, Detroit, Stany Zjednoczone Ameryki i dokonanie wpisu: GENERAL MOTORS COMPANY, Detroit, Stany Zjednoczone Ameryki.

**15419** 2010 05 21 A. Wprowadzono zmianę uprawnionego przez wykreślenie wpisu: GENERAL MOTORS COMPANY, Detroit, Stany Zjednoczone Ameryki i dokonanie wpisu: GENERAL MOTORS LLC, Detroit, Stany Zjednoczone Ameryki.

**16311** 2010 05 21 A. Wprowadzono zmianę nazwy uprawnionego przez wykreślenie wpisu: General Motors Corporation, Detroit, Stany Zjednoczone Ameryki i dokonanie wpisu: MOTORS LIQUIDATION COMPANY, Detroit, Stany Zjednoczone Ameryki.

**16311** 2010 05 21 A. Wprowadzono zmianę uprawnionego przez wykreślenie wpisu: MOTORS LIQUIDATION COMPANY, Detroit, Stany Zjednoczone Ameryki i dokonanie wpisu: GENERAL MOTORS COMPANY, Detroit, Stany Zjednoczone Ameryki.

**16311** 2010 05 21 A. Wprowadzono zmianę uprawnionego przez wykreślenie wpisu: GENERAL MOTORS COMPANY, Detroit, Stany Zjednoczone Ameryki i dokonanie wpisu: GENERAL MOTORS LLC, Detroit, Stany Zjednoczone Ameryki.

**16312** 2010 05 21 A. Wprowadzono zmianę nazwy uprawnionego przez wykreślenie wpisu: General Motors Corporation, Detroit, Stany Zjednoczone Ameryki i dokonanie wpisu: MOTORS LIQUIDATION COMPANY, Detroit, Stany Zjednoczone Ameryki.

**16312** 2010 05 21 A. Wprowadzono zmianę uprawnionego przez wykreślenie wpisu: MOTORS LIQUIDATION COMPANY, Detroit, Stany Zjednoczone Ameryki i dokonanie wpisu: GENERAL MOTORS COMPANY, Detroit, Stany Zjednoczone Ameryki.

**16312** 2010 05 21 A. Wprowadzono zmianę uprawnionego przez wykreślenie wpisu: GENERAL MOTORS COMPANY, Detroit, Stany Zjednoczone Ameryki i dokonanie wpisu: GENERAL MOTORS LLC, Detroit, Stany Zjednoczone Ameryki.

**25016** 2010 05 21 A. Wprowadzono zmianę nazwy uprawnionego przez wykreślenie wpisu: General Motors Corporation, Detroit, Stany Zjednoczone Ameryki i dokonanie wpisu: MOTORS LIQUIDATION COMPANY, Detroit, Stany Zjednoczone Ameryki.

**25016** 2010 05 21 A. Wprowadzono zmianę uprawnionego przez wykreślenie wpisu: MOTORS LIQUIDATION COMPANY, Detroit, Stany Zjednoczone Ameryki i dokonanie wpisu: GENERAL MOTORS COMPANY, Detroit, Stany Zjednoczone Ameryki.

**25016** 2010 05 21 A. Wprowadzono zmianę uprawnionego przez wykreślenie wpisu: GENERAL MOTORS COMPANY, Detroit, Stany Zjednoczone Ameryki i dokonanie wpisu: GENERAL MOTORS LLC, Detroit, Stany Zjednoczone Ameryki.

**25335** 2010 05 21 A. Wprowadzono zmianę nazwy uprawnionego przez wykreślenie wpisu: General Motors Corporation, Detroit, Stany Zjednoczone Ameryki i dokonanie wpisu: MOTORS LIQUIDATION COMPANY, Detroit, Stany Zjednoczone Ameryki.

**25335** 2010 05 21 A. Wprowadzono zmianę uprawnionego przez wykreślenie wpisu: MOTORS LIQUIDATION COMPANY, Detroit, Stany Zjednoczone Ameryki i dokonanie wpisu: GENERAL MOTORS COMPANY, Detroit, Stany Zjednoczone Ameryki.

**25335** 2010 05 21 A. Wprowadzono zmianę uprawnionego przez wykreślenie wpisu: GENERAL MOTORS COMPANY, Detroit, Stany Zjednoczone Ameryki i dokonanie wpisu: GENERAL MOTORS LLC, Detroit, Stany Zjednoczone Ameryki.

**48794** 2010 05 21 A. Wprowadzono zmianę siedziby uprawnionego przez wykreślenie wpisu: Xerox Corporation (New York Corporation), Stamford, Stany Zjednoczone Ameryki i dokonanie wpisu: Xerox Corporation (New York corporation), Norwalk, Stany Zjednoczone Ameryki.

**53551** 2010 05 12 A. Wprowadzono zmianę uprawnionego przez wykreślenie wpisu: American Standard Inc., Piscataway, Stany Zjednoczone Ameryki i dokonanie wpisu: Ideal Standard International BYBA, Bruksela, Belgia.

**56059** 2010 05 05 A. Wprowadzono zmianę siedziby uprawnionego przez wykreślenie wpisu: PHARMACIA & UPJOHN COMPANY LLC, Peapack, Stany Zjednoczone Ameryki i dokonanie wpisu: PHARMACIA & UPJOHN COMPANY LLC, Kalamazoo, Stany Zjednoczone Ameryki.

**56453** 2010 05 05 A. Wprowadzono zmianę siedziby uprawnionego przez wykreślenie wpisu: PHARMACIA & UPJOHN COMPANY LLC, Peapack, Stany Zjednoczone Ameryki i dokonanie wpisu: PHARMACIA & UPJOHN COMPANY LLC, Kalamazoo, Stany Zjednoczone Ameryki.

**56228** 2010 05 20 A. Wprowadzono zmianę uprawnionego przez wykreślenie wpisu: Przedsiębiorstwo Handlowo-Produkcyjne „Polsrebro” Spółka z o.o., Warszawa, Polska i dokonanie wpisu: Przedsiębiorstwo Eksportowo-Importowe MITPOL Sp. z o.o., Warszawa, Polska 002004947.

**56228** 2010 05 20 D. Wprowadzono zmianę: W dniu 29 lutego 2008 roku zawarto umowę licencyjną niewyłączną, pełną na użytkowanie znaku towarowego numer R-56228 dla celów związanych z działalnością gospodarczą licencjobiorcy w zakresie oznaczenia tym znakiem wyrobów spełniających warunki znaku towarowego, w okresie od dnia 01 marca 2008 roku do 15 grudnia 2012 r. przez Przedsiębiorstwo Eksportowo-Importowe MITPOL Sp. z o.o. Warszawa, Polska.

**58186** 2010 05 05 A. Wprowadzono zmianę uprawnionego przez wykreślenie wpisu: Penn Racquet Sports, Inc., Phoenix, Stany Zjednoczone Ameryki i dokonanie wpisu: Head Technology GmbH, Kennelbach, Austria.

**64225** 2010 05 21 A. Wprowadzono zmianę nazwy uprawnionego przez wykreślenie wpisu: General Motors Corporation, Detroit, Stany Zjednoczone Ameryki i dokonanie wpisu: MOTORS LIQUIDATION COMPANY, Detroit, Stany Zjednoczone Ameryki.

**64225** 2010 05 21 A. Wprowadzono zmianę uprawnionego przez wykreślenie wpisu: MOTORS LIQUIDATION COMPANY, Detroit, Stany Zjednoczone Ameryki i dokonanie wpisu: GENERAL MOTORS COMPANY, Detroit, Stany Zjednoczone Ameryki.

**64225** 2010 05 21 A. Wprowadzono zmianę uprawnionego przez wykreślenie wpisu: GENERAL MOTORS COMPANY, Detroit, Stany Zjednoczone Ameryki i dokonanie wpisu: GENERAL MOTORS LLC, Detroit, Stany Zjednoczone Ameryki.

**64227** 2010 05 21 A. Wprowadzono zmianę nazwy uprawnionego przez wykreślenie wpisu: General Motors Corporation, Detroit, Stany Zjednoczone Ameryki i dokonanie wpisu: MOTORS LIQUIDATION COMPANY, Detroit, Stany Zjednoczone Ameryki.

**64227** 2010 05 21 A. Wprowadzono zmianę uprawnionego przez wykreślenie wpisu: MOTORS LIQUIDATION COMPANY, Detroit, Stany Zjednoczone Ameryki i dokonanie wpisu: GENERAL MOTORS COMPANY, Detroit, Stany Zjednoczone Ameryki.

**64227** 2010 05 21 A. Wprowadzono zmianę uprawnionego przez wykreślenie wpisu: GENERAL MOTORS COMPANY, Detroit, Stany Zjednoczone Ameryki i dokonanie wpisu: GENERAL MOTORS LLC, Detroit, Stany Zjednoczone Ameryki.

**64228** 2010 05 21 A. Wprowadzono zmianę nazwy uprawnionego przez wykreślenie wpisu: General Motors Corporation, Detroit, Stany Zjednoczone Ameryki i dokonanie wpisu: MOTORS LIQUIDATION COMPANY, Detroit, Stany Zjednoczone Ameryki.

**64228** 2010 05 21 A. Wprowadzono zmianę uprawnionego przez wykreślenie wpisu: MOTORS LIQUIDATION COMPANY, Detroit, Stany Zjednoczone Ameryki i dokonanie wpisu: GENERAL MOTORS COMPANY, Detroit, Stany Zjednoczone Ameryki.

**64228** 2010 05 21 A. Wprowadzono zmianę uprawnionego przez wykreślenie wpisu: GENERAL MOTORS COMPANY, Detroit, Stany Zjednoczone Ameryki i dokonanie wpisu: GENERAL MOTORS LLC, Detroit, Stany Zjednoczone Ameryki.

**65142** 2010 05 17 A. Wprowadzono zmianę nazwy uprawnionego przez wykreślenie wpisu: General Motors Corporation, Detroit, Stany Zjednoczone Ameryki i dokonanie wpisu: MOTORS LIQUIDATION COMPANY, Detroit, Stany Zjednoczone Ameryki.

**65142** 2010 05 17 A. Wprowadzono zmianę uprawnionego przez wykreślenie wpisu: MOTORS LIQUIDATION COMPANY, Detroit, Stany Zjednoczone Ameryki i dokonanie wpisu: GENERAL MOTORS COMPANY, Detroit, Stany Zjednoczone Ameryki.

**65142** 2010 05 17 A. Wprowadzono zmianę uprawnionego przez wykreślenie wpisu: GENERAL MOTORS COMPANY, Detroit, Stany Zjednoczone Ameryki i dokonanie wpisu: GENERAL MOTORS LLC, Detroit, Stany Zjednoczone Ameryki.

**66175** 2010 05 05 A. Wprowadzono zmianę uprawnionego przez wykreślenie wpisu: DaimlerChrysler Aerospace Airbus Gesellschaft mit beschränkter Haftung, Hamburg, Niemcy i dokonanie wpisu: Airbus Deutschland GmbH, Hamburg, Niemcy.

**66320** 2010 05 05 A. Wprowadzono zmianę nazwy uprawnionego przez wykreślenie wpisu: Kirovsky Shinny Zavod, Kirow, Rosja i dokonanie wpisu: Open joint Stock company „Tyre Enterprise AMTEL-POVOLZHYYE”, Kirow, Rosja.

**66335** 2010 05 05 A. Wprowadzono zmianę uprawnionego przez wykreślenie wpisu: DaimlerChrysler Aerospace Airbus Gesellschaft mit beschränkter Haftung, Hamburg, Niemcy i dokonanie wpisu: Airbus Deutschland GmbH, Hamburg, Niemcy.

**66614** 2010 05 05 A. Wprowadzono zmianę uprawnionego przez wykreślenie wpisu: The Dialog Corporation (korporacja stanu Delaware), Cary, Stany Zjednoczone Ameryki i dokonanie wpisu: Thomson Scientific Inc., a Pennsylvania Company, Philadelphia, Stany Zjednoczone Ameryki.

**66873** 2010 05 05 A. Wprowadzono zmianę uprawnionego przez wykreślenie wpisu: Armor All Products Corporation, Oakland, Stany Zjednoczone Ameryki i dokonanie wpisu: THE ARMOR ALL/STP PRODUCTS COMPANY, Oakland, Stany Zjednoczone Ameryki.

**67154** 2010 05 21 A. Wprowadzono zmianę uprawnionego przez wykreślenie wpisu: The Dialog Corporation (korporacja stanu Delaware), Cary, Stany Zjednoczone Ameryki i dokonanie wpisu: Thomson Scientific Inc., a Pennsylvania Company, Philadelphia, Stany Zjednoczone Ameryki.

**67426** 2010 05 05 A. Wprowadzono zmianę uprawnionego przez wykreślenie wpisu: Benetton Sportssystem USA, Inc., Bordentown, Stany Zjednoczone Ameryki i dokonanie wpisu: Prince Sports, Inc., Bor, Stany Zjednoczone Ameryki.

**67626** 2010 05 20 A. Wprowadzono zmianę uprawnionego przez wykreślenie wpisu: Przedsiębiorstwo Handlowo-Produkcyj-



ne „Polsrebro” Spółka z o.o., Warszawa, Polska i dokonanie wpisu: Przedsiębiorstwo Eksportowo-Importowe MITPOL Sp. z o.o., Warszawa, Polska 002004947.

**67626** 2010 05 20 D. Wprowadzono zmianę: W dniu 29 lutego 2008 roku zawarto umowę licencyjną niewyłączną, pełną na użytkowanie znaku towarowego numer R-67626 dla celów związanych z działalnością gospodarczą licencjobjorcy w zakresie oznaczenia tym znakiem wyrobów spełniających warunki znaku towarowego, w okresie od dnia 01 marca 2008 roku do 15 grudnia 2012 r. przez Przedsiębiorstwo Eksportowo Importowe MITPOL Sp. z o.o. Warszawa, Polska.

**69943** 2010 05 05 A. Wprowadzono zmianę uprawnionego przez wykreślenie wpisu: Kraft Foods Global Brands LLC, Northfield, Stany Zjednoczone Ameryki i dokonanie wpisu: Kraft Foods Global, Inc. (Delaware Corporation), Northfield, Stany Zjednoczone Ameryki.

**69943** 2010 05 05 A. Wprowadzono zmianę uprawnionego przez wykreślenie wpisu: Kraft Foods Global, Inc. (Delaware Corporation), Northfield, Stany Zjednoczone Ameryki i dokonanie wpisu: Post Foods, LLC (Delaware Limited Liability Company), St. Louis, Stany Zjednoczone Ameryki.

**73766** 2010 05 28 A,B. Wprowadzono zmianę przez wykreślenie z wykazu towarów rubryka B: środki do prania i bielenia, środki do czyszczenia, polerowania, odtłaczania i ścierania, mydła, produkty perfumeryjne, olejki eteryczne, kosmetyki, środki do pielęgnacji włosów, środki do mycia zębów; klasa 3 i dokonanie wpisu: w rubryce A: R-73766 A Parfums Laliq S.A., Zollikerberg, Szwajcaria oraz w rubryce B: wpisanie towarów: 03 środki do prania i bielenia, środki do czyszczenia, polerowania, odtłuszczania i ścierania, mydła, produkty perfumeryjne, olejki eteryczne, kosmetyki, środki do pielęgnacji włosów, środki do mycia zębów.

**73766** 2010 05 28 D. Dokonano wpisu: W dniu 05.09.2008 r. zawarto umowę cesji częściowej z firmą Parfums Laliq S.A., Zollikerberg, Szwajcaria w odniesieniu do towarów zawartych w klasie 3.

**73755-A** 2010 05 28 A. Wprowadzono zmianę nazwy uprawnionego przez wykreślenie wpisu: Parfums Laliq S.A., Zollikerberg, Szwajcaria i dokonanie wpisu: Laliq Parfums SA., Zollikerberg, Szwajcaria.

**74222** 2010 05 06 A. Wprowadzono zmianę siedziby uprawnionego przez wykreślenie wpisu: Societe de Conseils de Recherches et d'Applications Scientifiques /S.C.R.A.S./, Paryż, Francja i dokonanie wpisu: Societe de Conseils de Recherches et d'Applications Scientifiques /S.C.R.A.S./, Boulogne-Billancourt, Francja.

**74222** 2010 05 06 A. Wprowadzono zmianę uprawnionego przez wykreślenie wpisu: Societe de Conseils de Recherches et d'Applications Scientifiques /S.C.R.A.S./, Boulogne-Billancourt, Francja i dokonanie wpisu: IPSEN PHARMA S.A.S., Boulogne-Billancourt, Francja.

**75132** 2010 05 06 A. Wprowadzono zmianę siedziby uprawnionego przez wykreślenie wpisu: Societe de Conseils de Recherches et d'Applications Scientifiques /S.C.R.A.S./, Paryż, Francja i dokonanie wpisu: Societe de Conseils de Recherches et d'Applications Scientifiques /S.C.R.A.S./, Boulogne-Billancourt, Francja.

**75132** 2010 05 06 A. Wprowadzono zmianę uprawnionego przez wykreślenie wpisu: Societe de Conseils de Recherches et d'Applications Scientifiques /S.C.R.A.S./, Boulogne-Billancourt, Francja i dokonanie wpisu: IPSEN PHARMA S.A.S., Boulogne-Billancourt, Francja.

**76867** 2010 05 06 A. Wprowadzono zmianę uprawnionego przez wykreślenie wpisu: ERCIYAS BIRACILIK VE MALT SANAYII ANONIM SIRKETI, Istambuł, Turcja i dokonanie wpisu: Anadolu Efes Biraclik ve Malt Sanayii Anonim Sirketi, Istambuł, Turcja.

**76908** 2010 05 20 A. Wprowadzono zmianę uprawnionego przez wykreślenie wpisu: Maspex Wadowice Sp. z o.o., Wadowice,

Polska i dokonanie wpisu: MW-GMW Sp. z o.o., Sp.k., Wadowice, Polska 357233331.

**77352** 2010 05 06 A. Wprowadzono zmianę siedziby uprawnionego przez wykreślenie wpisu: Société de Conseils de Recherches et d'Applications Scientifiques /S.C.R.A.S./, Paryż, Francja i dokonanie wpisu: Société de Conseils de Recherches et d'Applications Scientifiques /S.C.R.A.S./, Boulogne-Billancourt, Francja.

**77352** 2010 05 06 A. Wprowadzono zmianę uprawnionego przez wykreślenie wpisu: Société de Conseils de Recherches et d'Applications Scientifiques /S.C.R.A.S./, Boulogne-Billancourt, Francja i dokonanie wpisu: IPSEN PHARMA S.A.S., Boulogne-Billancourt, Francja.

**77353** 2010 05 06 A. Wprowadzono zmianę siedziby uprawnionego przez wykreślenie wpisu: Société de Conseils de Recherches et d'Applications Scientifiques /S.C.R.A.S./, Paryż, Francja i dokonanie wpisu: Société de Conseils de Recherches et d'Applications Scientifiques /S.C.R.A.S./, Boulogne-Billancourt, Francja.

**77353** 2010 05 06 A. Wprowadzono zmianę uprawnionego przez wykreślenie wpisu: Société de Conseils de Recherches et d'Applications Scientifiques /S.C.R.A.S./, Boulogne-Billancourt, Francja i dokonanie wpisu: IPSEN PHARMA S.A.S., Boulogne-Billancourt, Francja.

**77821** 2010 05 18 A. Wprowadzono zmianę uprawnionego przez wykreślenie wpisu: MW-GMW Sp. z o.o., Sp.k., Wadowice, Polska 357233331 i dokonanie wpisu: MASPEX – GMW Sp. z o.o. S.K.A, Wadowice, Polska 070396905.

**78891** 2010 05 06 A. Wprowadzono zmianę siedziby uprawnionego przez wykreślenie wpisu: Société de Conseils de Recherches et d'Applications Scientifiques /S.C.R.A.S./, Paryż, Francja i dokonanie wpisu: Société de Conseils de Recherches et d'Applications Scientifiques /S.C.R.A.S./, Boulogne-Billancourt, Francja.

**78891** 2010 05 06 A. Wprowadzono zmianę uprawnionego przez wykreślenie wpisu: Société de Conseils de Recherches et d'Applications Scientifiques /S.C.R.A.S./, Boulogne-Billancourt, Francja i dokonanie wpisu: IPSEN PHARMA S.A.S., Boulogne-Billancourt, Francja.

**78897** 2010 05 06 A. Wprowadzono zmianę siedziby uprawnionego przez wykreślenie wpisu: Société de Conseils de Recherches et d'Applications Scientifiques /S.C.R.A.S./, Paryż, Francja i dokonanie wpisu: Société de Conseils de Recherches et d'Applications Scientifiques /S.C.R.A.S./, Boulogne-Billancourt, Francja.

**78897** 2010 05 06 A. Wprowadzono zmianę uprawnionego przez wykreślenie wpisu: Société de Conseils de Recherches et d'Applications Scientifiques /S.C.R.A.S./, Boulogne-Billancourt, Francja i dokonanie wpisu: IPSEN PHARMA S.A.S., Boulogne-Billancourt, Francja.

**79538** 2010 05 11 A. Wprowadzono zmianę nazwy uprawnionego przez wykreślenie wpisu: Compaq Information Technologies Group, L.P. a Texas limited partnership, Houston, Stany Zjednoczone Ameryki i dokonanie wpisu: HEWLETT-PACKARD DEVELOPMENT COMPANY, L.P., Houston, Stany Zjednoczone Ameryki.

**80904** 2010 05 20 A. Wprowadzono zmianę uprawnionego przez wykreślenie wpisu: RENMAR Renata Oleksiak, Sosnowiec, Polska 240556600 i dokonanie wpisu: Solworth Holdings Limited, Nikozja, Cypr.

**80904** 2010 05 20 A. Wprowadzono zmianę uprawnionego przez wykreślenie wpisu: Solworth Holdings Limited, Nikozja, Cypr i dokonanie wpisu: ARMENT INVESTMENTS LIMITED, Nikozja, Cypr.

**84636** 2010 05 25 A. Wprowadzono zmianę uprawnionego przez wykreślenie wpisu: Hunt Holdings, Inc., Wilmington, Stany Zjednoczone Ameryki i dokonanie wpisu: Elmer's Products, Inc., Columbus, Stany Zjednoczone Ameryki.

**84799** 2010 05 17 A. Wprowadzono zmianę uprawnionego przez wykreślenie wpisu: MW-GMW Spółka z ograniczoną odpo-

wiedzialnością Spółka komandytowa, Wadowice, Polska 357233331 i dokonanie wpisu: MASPEX – GMW Sp. z o.o. S.K.A, Wadowice, Polska 070396905.

**85207** 2010 05 20 A. Wprowadzono zmianę uprawnionego przez wykreślenie wpisu: Maspex Wadowice Sp. z o.o., Wadowice, Polska i dokonanie wpisu: MW-GMW Sp. z o.o., Sp.k., Wadowice, Polska 357233331.

**85342** 2010 05 06 A. Wprowadzono zmianę siedziby uprawnionego przez wykreślenie wpisu: Société de Conseils de Recherches et d'Applications Scientifiques /S.C.R.A.S./, Paryż, Francja i dokonanie wpisu: Société de Conseils de Recherches et d'Applications Scientifiques /S.C.R.A.S./, Boulogne-Billancourt, Francja.

**85342** 2010 05 06 A. Wprowadzono zmianę uprawnionego przez wykreślenie wpisu: Société de Conseils de Recherches et d'Applications Scientifiques /S.C.R.A.S./, Boulogne-Billancourt, Francja i dokonanie wpisu: IPSEN PHARMA S.A.S., Boulogne-Billancourt, Francja.

**85343** 2010 05 06 A. Wprowadzono zmianę siedziby uprawnionego przez wykreślenie wpisu: Société de Conseils de Recherches et d'Applications Scientifiques /S.C.R.A.S./, Paryż, Francja i dokonanie wpisu: Société de Conseils de Recherches et d'Applications Scientifiques /S.C.R.A.S./, Boulogne-Billancourt, Francja.

**85343** 2010 05 06 A. Wprowadzono zmianę uprawnionego przez wykreślenie wpisu: Société de Conseils de Recherches et d'Applications Scientifiques /S.C.R.A.S./, Boulogne-Billancourt, Francja i dokonanie wpisu: IPSEN PHARMA S.A.S., Boulogne-Billancourt, Francja.

**86162** 2010 05 20 A. Wprowadzono zmianę uprawnionego przez wykreślenie wpisu: Maspex Wadowice Sp. z o.o., Wadowice, Polska i dokonanie wpisu: MW-GMW Sp. z o.o., Sp.k., Wadowice, Polska 357233331.

**86212** 20100520 A. Wprowadzono zmianę siedziby uprawnionego przez wykreślenie wpisu: Edward Ludwik Soboń, Warszawa, Polska i dokonanie wpisu: Edward Ludwik Soboń, Starachowice, Polska.

**86212** 2010 05 20 A. Wprowadzono zmianę uprawnionego przez wykreślenie wpisu: Edward Ludwik Soboń, Starachowice, Polska i dokonanie wpisu: Soboń Marcin, Soboń Tomasz, Warszawa, Polska.

**86212** 2010 05 20 D. Wprowadzono zmianę przez wykreślenie wpisu: W dniu 20 stycznia 2003 r. zawarto umowę licencyjną wyłączną i pełną na użytkowanie znaku towarowego na czas nieokreślony przez Matrans Spółka Akcyjna, Starachowice, Polska i dokonanie wpisu: W dniu 1 kwietnia 2009 r. zawarto umowę licencyjną wyłączną i pełną na użytkowanie znaku towarowego na czas nieokreślony przez Matrans Spółka Akcyjna, Starachowice, Polska.

**87172** 2010 05 25 A. Wprowadzono zmianę siedziby uprawnionego przez wykreślenie wpisu: Rostastrand Förvaltnings AB, Gustavsberg, Szwecja i dokonanie wpisu: Rostastrand Förvaltnings AB, Knivsta, Szwecja.

**87172** 2010 05 25 A. Wprowadzono zmianę uprawnionego przez wykreślenie wpisu: Rostastrand Förvaltnings AB, Knivsta, Szwecja i dokonanie wpisu: Scandinavian Health & Beauty i Malmö AB, Sztokholm, Szwecja.

**87685** 2010 05 17 A. Wprowadzono zmianę uprawnionego przez wykreślenie wpisu: MW-GMW Spółka z ograniczoną odpowiedzialnością Spółka komandytowa, Wadowice, Polska 357233331 i dokonanie wpisu: MASPEX – GMW Sp. z o.o. S.K.A, Wadowice, Polska 070396905.

**87691** 2010 05 25 A. Wprowadzono zmianę uprawnionego przez wykreślenie wpisu: Maspex Wadowice Sp. z o.o., Wadowice, Polska i dokonanie wpisu: MW-GMW Sp. z o.o., Sp.komandytowa, Wadowice, Polska 357233331.

**87691** 2010 05 25 A. Wprowadzono zmianę uprawnionego przez wykreślenie wpisu: MW-GMW Sp. z o.o., Sp.komandytowa, Wadowice, Polska 357233331 i dokonanie wpisu: MASPEX – GMW Sp. z o.o. S.K.A., Wadowice, Polska 070396905.

**89253** 2010 05 06 A. Wprowadzono zmianę uprawnionego przez wykreślenie wpisu: Vitamex AB, Norrköping, Szwecja i dokonanie wpisu: Axellus A/S, Ishøj, Dania.

**89969** 2010 05 20 A. Wprowadzono zmianę uprawnionego przez wykreślenie wpisu: Maspex Wadowice Sp. z o.o., Wadowice, Polska i dokonanie wpisu: MW-GMW Sp. z o.o., Sp.k., Wadowice, Polska 357233331.

**91613** 2010 05 17 A. Wprowadzono zmianę nazwy uprawnionego przez wykreślenie wpisu: GENERAL MOTORS CORPORATION, Detroit, Stany Zjednoczone Ameryki i dokonanie wpisu: MOTORS LIQUIDATION COMPANY, Detroit, Stany Zjednoczone Ameryki.

**91613** 2010 05 17 A. Wprowadzono zmianę uprawnionego przez wykreślenie wpisu: MOTORS LIQUIDATION COMPANY, Detroit, Stany Zjednoczone Ameryki i dokonanie wpisu: GENERAL MOTORS COMPANY, Detroit, Stany Zjednoczone Ameryki.

**91613** 2010 05 17 A. Wprowadzono zmianę uprawnionego przez wykreślenie wpisu: GENERAL MOTORS COMPANY, Detroit, Stany Zjednoczone Ameryki i dokonanie wpisu: GENERAL MOTORS LLC, Detroit, Stany Zjednoczone Ameryki.

**91536** 2010 05 26 A. Wprowadzono zmianę uprawnionego przez wykreślenie wpisu: Maspex Wadowice Sp. z o.o., Wadowice, Polska i dokonanie wpisu: MW-GMW Sp. z o.o., Sp.komandytowa, Wadowice, Polska 357233331.

**91536** 2010 05 26 A. Wprowadzono zmianę uprawnionego przez wykreślenie wpisu: MW-GMW Sp. z o.o., Sp.komandytowa, Wadowice, Polska 357233331 i dokonanie wpisu: MASPEX – GMW Sp. z o.o. S.K.A., Wadowice, Polska 070396905.

**91559** 2010 05 12 A. Wprowadzono zmianę siedziby uprawnionego przez wykreślenie wpisu: Feinchemie Schwebda GmbH, Eschwege, Niemcy i dokonanie wpisu: Feinchemie Schwebda GmbH, Köln, Niemcy.

**91612** 2010 05 26 A. Wprowadzono zmianę uprawnionego przez wykreślenie wpisu: „MASPEX WADOWICE” Spółka z ograniczoną odpowiedzialnością, Wadowice, Polska i dokonanie wpisu: MW-GMW Sp. z o.o., Sp. komandytowa., Wadowice, Polska 357233331.

**91612** 2010 05 26 A. Wprowadzono zmianę uprawnionego przez wykreślenie wpisu: MW-GMW Sp. z o.o. Sp. komandytowa, Wadowice, Polska 357233331 i dokonanie wpisu: MASPEX – GMW Sp. z o.o., S.K.A, Wadowice, Polska 070396905.

**91663** 2010 05 25 A. Wprowadzono zmianę uprawnionego przez wykreślenie wpisu: Maspex Wadowice Sp. z o.o., Wadowice, Polska i dokonanie wpisu: MW-GMW Sp. z o.o., Sp. komandytowa, Wadowice, Polska 357233331.

**91663** 2010 05 25 A. Wprowadzono zmianę uprawnionego przez wykreślenie wpisu: MW-GMW Sp. z o.o. Sp. komandytowa, Wadowice, Polska 357233331 i dokonanie wpisu: MASPEX – GMW Sp. z o.o. S.K.A, Wadowice, Polska 070396905.

**92244** 2010 05 12 A. Wprowadzono zmianę siedziby uprawnionego przez wykreślenie wpisu: Feinchemie Schwebda GmbH, Eschwege, Niemcy i dokonanie wpisu: Feinchemie Schwebda GmbH, Köln, Niemcy.

**92756** 2010 05 13 A. Wprowadzono zmianę uprawnionego przez wykreślenie wpisu: MEBLOMARK Przedsiębiorstwo Produkcyjno Handlowo Usługowe Spółka z o.o.j.v., Ostrzeszów, Polska i dokonanie wpisu: Przedsiębiorstwo Produkcyjno-Handlowo-Usługowe MEBLOMARK, Ostrzeszów, Polska.

**94382** 2010 05 18 A. Wprowadzono zmianę uprawnionego przez wykreślenie wpisu: DELTA BIS s.c. Krystyna Piotrowska,

Jadwiga Łęcka, Beata Kułakowska, Warszawa, Polska i dokonanie wpisu: DELTA SPÓŁKA AKCYJNA, Warszawa, Polska 012820538.

**95249** 2010 05 26 A. Wprowadzono zmianę uprawnionego przez wykreślenie wpisu: Maspex Wadowice Sp. z o.o., Wadowice, Polska i dokonanie wpisu: MW-GMW Sp. z o.o., Sp. komandytowa, Wadowice, Polska 357233331.

**95249** 2010 05 26 A. Wprowadzono zmianę uprawnionego przez wykreślenie wpisu: MW-GMW Sp. z o.o. Sp. komandytowa, Wadowice, Polska 357233331 i dokonanie wpisu: MASPEX – GMW Sp. z o.o. S.K.A, Wadowice, Polska 070396905.

**95293** 2010 05 20 A. Wprowadzono zmianę uprawnionego przez wykreślenie wpisu: Maspex Wadowice Sp. z o.o., Wadowice, Polska i dokonanie wpisu: MW-GMW Sp. z o.o., Sp. komandytowa, Wadowice, Polska 357233331.

**95344** 2010 05 25 A. Wprowadzono zmianę uprawnionego przez wykreślenie wpisu: Maspex Wadowice Sp. z o.o., Wadowice, Polska i dokonanie wpisu: MW-GMW Sp. z o.o., Sp. komandytowa, Wadowice, Polska 357233331.

**95344** 2010 05 25 A. Wprowadzono zmianę uprawnionego przez wykreślenie wpisu: MW-GMW Sp. z o.o. Sp. komandytowa, Wadowice, Polska 357233331 i dokonanie wpisu: MASPEX – GMW Sp. z o.o. S.K.A, Wadowice, Polska 070396905.

**95400** 2010 05 25 A. Wprowadzono zmianę uprawnionego przez wykreślenie wpisu: Maspex Wadowice Sp. z o.o., Wadowice, Polska i dokonanie wpisu: MW-GMW Sp. z o.o., Sp. komandytowa, Wadowice, Polska 357233331.

**95400** 2010 05 25 A. Wprowadzono zmianę uprawnionego przez wykreślenie wpisu: MW-GMW Sp. z o.o. Sp. komandytowa, Wadowice, Polska 357233331 i dokonanie wpisu: MASPEX – GMW Sp. z o.o. S.K.A, Wadowice, Polska 070396905.

**96178** 2010 05 24 A. Wprowadzono zmianę uprawnionego przez wykreślenie wpisu: Maspex Wadowice Sp. z o.o., Wadowice, Polska i dokonanie wpisu: MW-GMW Sp. z o.o., Sp. k., Wadowice, Polska 357233331.

**96202** 2010 05 24 A. Wprowadzono zmianę uprawnionego przez wykreślenie wpisu: Maspex Wadowice Sp. z o.o., Wadowice, Polska i dokonanie wpisu: MW-GMW Sp. z o.o., Sp. k., Wadowice, Polska 357233331.

**96811** 2010 05 26 A. Wprowadzono zmianę uprawnionego przez wykreślenie wpisu: Maspex Wadowice Sp. z o.o., Wadowice, Polska i dokonanie wpisu: MW-GMW SPÓŁKA Z OGRANICZONĄ ODPOWIEDZIALNOŚCIĄ SPÓŁKA KOMANDYTOWA, Wadowice, Polska 357233331.

**96811** 2010 05 26 A. Wprowadzono zmianę uprawnionego przez wykreślenie wpisu: MW-GMW SPÓŁKA Z OGRANICZONĄ ODPOWIEDZIALNOŚCIĄ SPÓŁKA KOMANDYTOWA, Wadowice, Polska 357233331 i dokonanie wpisu: MASPEX – GMW Sp. z o.o. S.K.A, Wadowice, Polska 070396905.

**97486** 2010 05 25 A. Wprowadzono zmianę uprawnionego przez wykreślenie wpisu: Maspex Wadowice Sp. z o.o., Wadowice, Polska i dokonanie wpisu: MW-GMW Sp. z o.o., Sp. k., Wadowice, Polska 357233331.

**97486** 2010 05 25 A. Wprowadzono zmianę uprawnionego przez wykreślenie wpisu: MW-GMW Sp. z o.o. Sp. komandytowa, Wadowice, Polska 357233331 i dokonanie wpisu: MASPEX – GMW Sp. z o.o. S.K.A, Wadowice, Polska 070396905.

**98060** 2010 05 25 A. Wprowadzono zmianę uprawnionego przez wykreślenie wpisu: Maspex Wadowice Sp. z o.o., Wadowice, Polska i dokonanie wpisu: MW-GMW Sp. z o.o., Sp. k., Wadowice, Polska 357233331.

**98060** 2010 05 25 A. Wprowadzono zmianę uprawnionego przez wykreślenie wpisu: MW-GMW Sp. z o.o. Sp. komandytowa, Wadowice, Polska 357233331 i dokonanie wpisu: MASPEX – GMW Sp. z o.o. S.K.A, Wadowice, Polska 070396905.

**98127** 2010 05 17 A. Wprowadzono zmianę uprawnionego przez wykreślenie wpisu: MW-GMW Spółka z ograniczoną odpowiedzialnością Spółka komandytowa, Wadowice, Polska 357233331 i dokonanie wpisu: MASPEX – GMW Sp. z o.o. S.K.A, Wadowice, Polska 070396905.

**98522** 2010 05 12 A. Wprowadzono zmianę siedziby uprawnionego przez wykreślenie wpisu: Feinchemie Schwebda GmbH, Eschwege, Niemcy i dokonanie wpisu: Feinchemie Schwebda GmbH, Köln, Niemcy.

**99384** 2010 05 24 A. Wprowadzono zmianę uprawnionego przez wykreślenie wpisu: Maspex Wadowice Sp. z o.o., Wadowice, Polska i dokonanie wpisu: MW-GMW Sp. z o.o., Sp. k., Wadowice, Polska 357233331.

**99385** 2010 05 24 A. Wprowadzono zmianę uprawnionego przez wykreślenie wpisu: Maspex Wadowice Sp. z o.o., Wadowice, Polska i dokonanie wpisu: MW-GMW Sp. z o.o., Sp. k., Wadowice, Polska 357233331.

**99386** 2010 05 24 A. Wprowadzono zmianę uprawnionego przez wykreślenie wpisu: Maspex Wadowice Sp. z o.o., Wadowice, Polska i dokonanie wpisu: MW-GMW Sp. z o.o., Sp. k., Wadowice, Polska 357233331.

**99404** 2010 05 24 A. Wprowadzono zmianę uprawnionego przez wykreślenie wpisu: Maspex Wadowice Sp. z o.o., Wadowice, Polska i dokonanie wpisu: MW-GMW Sp. z o.o., Sp. k., Wadowice, Polska 357233331.

**99651** 2010 05 18 A.B, Wprowadzono zmianę przez w rubryce A wykreślenie wpisu: Krynica Zdrój Spółka z o.o., Żywiec, Polska i w rubryce A dokonanie wpisu: AFLOFARM Farmacja Polska Sp. z o.o., Pabianice, Polska 472871255 „AFLOFARN – Fabryka Leków” Sp. z o.o., Ksawerów, Polska 472279864 i w rubryce B dokonanie wpisu: „Na podstawie Regulaminu z dnia 23 grudnia 2009 r. ustanowiono wspólne prawo ochronne”.

**99821** 2010 05 06 A. Wprowadzono zmianę siedziby uprawnionego przez wykreślenie wpisu: Société de Conseils de Recherches et d'Applications Scientifiques /S.C.R.A.S./, Paryż, Francja i dokonanie wpisu: Société de Conseils de Recherches et d'Applications Scientifiques /S.C.R.A.S./, Boulogne-Billancourt, Francja.

**99821** 2010 05 06 A. Wprowadzono zmianę uprawnionego przez wykreślenie wpisu: Société de Conseils de Recherches et d'Applications Scientifiques /S.C.R.A.S./, Boulogne-Billancourt, Francja i dokonanie wpisu: IPSEN PHARMA S.A.S., Boulogne-Billancourt, Francja.

**100360** 2010 05 24 A. Wprowadzono zmianę uprawnionego przez wykreślenie wpisu: Maspex Wadowice Sp. z o.o., Wadowice, Polska i dokonanie wpisu: MW-GMW Sp. z o.o., Sp. k., Wadowice, Polska 357233331.

**100361** 2010 05 24 A. Wprowadzono zmianę uprawnionego przez wykreślenie wpisu: Maspex Wadowice Sp. z o.o., Wadowice, Polska i dokonanie wpisu: MW-GMW Sp. z o.o., Sp. k., Wadowice, Polska 357233331.

**100396** 2010 05 24 A. Wprowadzono zmianę uprawnionego przez wykreślenie wpisu: Maspex Wadowice Sp. z o.o., Wadowice, Polska i dokonanie wpisu: MW-GMW Sp. z o.o., Sp. k., Wadowice, Polska 357233331.

**100405** 2010 05 24 A. Wprowadzono zmianę uprawnionego przez wykreślenie wpisu: Maspex Wadowice Sp. z o.o., Wadowice, Polska i dokonanie wpisu: MW-GMW Sp. z o.o., Sp. k., Wadowice, Polska 357233331.

**100459** 2010 05 25 A. Wprowadzono zmianę uprawnionego przez wykreślenie wpisu: Maspex Wadowice Sp. z o.o., Wadowice, Polska i dokonanie wpisu: MW-GMW Sp. z o.o., Sp. komandytowa, Wadowice, Polska 357233331.

**100459** 2010 05 25 A. Wprowadzono zmianę uprawnionego przez wykreślenie wpisu: MW-GMW Sp. z o.o. Sp. komandytowa,

Wadowice, Polska 357233331 i dokonanie wpisu: MASPEX – GMW Sp. z o.o. S.K.A, Wadowice, Polska 070396905.

**100767** 2010 05 20 A. Wprowadzono zmianę uprawnionego przez wykreślenie wpisu: Maspex Wadowice Sp. z o.o., Wadowice, Polska i dokonanie wpisu: MW-GMW Sp. z o.o., Sp. k., Wadowice, Polska 357233331.

**100768** 2010 05 20 A. Wprowadzono zmianę uprawnionego przez wykreślenie wpisu: Maspex Wadowice Sp. z o.o., Wadowice, Polska i dokonanie wpisu: MW-GMW Sp. z o.o., Sp. k., Wadowice, Polska 357233331.

**100769** 2010 05 20 A. Wprowadzono zmianę uprawnionego przez wykreślenie wpisu: Maspex Wadowice Sp. z o.o., Wadowice, Polska i dokonanie wpisu: MW-GMW Sp. z o.o., Sp. k., Wadowice, Polska 357233331.

**100770** 2010 05 20 A. Wprowadzono zmianę uprawnionego przez wykreślenie wpisu: Maspex Wadowice Sp. z o.o., Wadowice, Polska i dokonanie wpisu: MW-GMW Sp. z o.o., Sp. k., Wadowice, Polska 357233331.

**100771** 2010 05 20 A. Wprowadzono zmianę uprawnionego przez wykreślenie wpisu: Maspex Wadowice Sp. z o.o., Wadowice, Polska i dokonanie wpisu: MW-GMW Sp. z o.o., Sp. k., Wadowice, Polska 357233331.

**100772** 2010 05 20 A. Wprowadzono zmianę uprawnionego przez wykreślenie wpisu: Maspex Wadowice Sp. z o.o., Wadowice, Polska i dokonanie wpisu: MW-GMW Sp. z o.o., Sp. k., Wadowice, Polska 357233331.

**100773** 2010 05 20 A. Wprowadzono zmianę uprawnionego przez wykreślenie wpisu: Maspex Wadowice Sp. z o.o., Wadowice, Polska i dokonanie wpisu: MW-GMW Sp. z o.o., Sp. k., Wadowice, Polska 357233331.

**100873** 2010 05 25 A. Wprowadzono zmianę uprawnionego przez wykreślenie wpisu: Maspex Wadowice Sp. z o.o., Wadowice, Polska i dokonanie wpisu: MW-GMW Sp. z o.o., Sp. komandytowa, Wadowice, Polska 357233331.

**100873** 2010 05 25 A. Wprowadzono zmianę uprawnionego przez wykreślenie wpisu: MW-GMW Sp. z o.o. Sp. komandytowa, Wadowice, Polska 357233331 i dokonanie wpisu: MASPEX – GMW Sp. z o.o. S.K.A, Wadowice, Polska 070396905.

**101415** 2010 05 26 A. Wprowadzono zmianę uprawnionego przez wykreślenie wpisu: Maspex Wadowice Sp. z o.o., Wadowice, Polska i dokonanie wpisu: MW-GMW Sp. z o.o., Sp. komandytowa, Wadowice, Polska 357233331.

**101415** 2010 05 26 A. Wprowadzono zmianę uprawnionego przez wykreślenie wpisu: MW-GMW Sp. z o.o. Sp. komandytowa, Wadowice, Polska 357233331 i dokonanie wpisu: MASPEX – GMW Sp. z o.o. S.K.A, Wadowice, Polska 070396905.

**101510** 2010 05 17 A.B. Wprowadzono zmianę przez w rubryce A wykreślenie wpisu: Krynica Zdrój Spółka z o.o., Żywiec, Polska i w rubryce B dokonanie wpisu: AFLOFARM Farmacja Polska Sp. z o.o., Pabianice, Polska 472871255 „AFLOFARN – Fabryka Leków” Sp. z o.o., Ksawerów, Polska 472279864 i w rubryce B dokonanie wpisu: „Na podstawie Regulaminu z dnia 23 grudnia 2009 r. ustanowiono wspólne prawo ochronne”.

**102121** 2010 05 25 A. Wprowadzono zmianę uprawnionego przez wykreślenie wpisu: MW-GMW Spółka z ograniczoną odpowiedzialnością Spółka komandytowa, Wadowice, Polska 357233331 i dokonanie wpisu: MASPEX – GMW Sp. z o.o. S.K.A, Wadowice, Polska 070396905.

**102765** 2010 05 26 A. Wprowadzono zmianę uprawnionego przez wykreślenie wpisu: Maspex Wadowice Sp. z o.o., Wadowice, Polska i dokonanie wpisu: MW-GMW Sp. z o.o., Sp. komandytowa, Wadowice, Polska 357233331.

**102765** 2010 05 26 A. Wprowadzono zmianę uprawnionego przez wykreślenie wpisu: MW-GMW Sp. z o.o. Sp. komandytowa,

Wadowice, Polska 357233331 i dokonanie wpisu: MASPEX – GMW Sp. z o.o. S.K.A, Wadowice, Polska 070396905.

**102767** 2010 05 26 A. Wprowadzono zmianę uprawnionego przez wykreślenie wpisu: Maspex Wadowice Sp. z o.o., Wadowice, Polska i dokonanie wpisu: MW-GMW Sp. z o.o., Sp. komandytowa, Wadowice, Polska 357233331.

**102767** 2010 05 26 A. Wprowadzono zmianę uprawnionego przez wykreślenie wpisu: MW-GMW Sp. z o.o. Sp. komandytowa, Wadowice, Polska 357233331 i dokonanie wpisu: MASPEX – GMW Sp. z o.o. S.K.A, Wadowice, Polska 070396905.

**102909** 2010 05 26 A. Wprowadzono zmianę uprawnionego przez wykreślenie wpisu: Maspex Wadowice Sp. z o.o., Wadowice, Polska i dokonanie wpisu: MW-GMW Sp. z o.o., Sp. komandytowa, Wadowice, Polska 357233331.

**102909** 2010 05 26 A. Wprowadzono zmianę uprawnionego przez wykreślenie wpisu: MW-GMW Sp. z o.o. Sp. komandytowa, Wadowice, Polska 357233331 i dokonanie wpisu: MASPEX – GMW Sp. z o.o. S.K.A, Wadowice, Polska 070396905.

**103081** 2010 05 20 A. Wprowadzono zmianę uprawnionego przez wykreślenie wpisu: Maspex Wadowice Sp. z o.o., Wadowice, Polska i dokonanie wpisu: MW-GMW Sp. z o.o., Sp. k., Wadowice, Polska 357233331.

**104281** 2010 05 24 A. Wprowadzono zmianę uprawnionego przez wykreślenie wpisu: Maspex Wadowice Sp. z o.o., Wadowice, Polska i dokonanie wpisu: MW-GMW Sp. z o.o., Sp. k., Wadowice, Polska 357233331.

**106043** 2010 05 24 A. Wprowadzono zmianę uprawnionego przez wykreślenie wpisu: Maspex Wadowice Sp. z o.o., Wadowice, Polska i dokonanie wpisu: MW-GMW Sp. z o.o., Sp. k., Wadowice, Polska 357233331.

**106044** 2010 05 26 A. Wprowadzono zmianę uprawnionego przez wykreślenie wpisu: Maspex Wadowice Sp. z o.o., Wadowice, Polska i dokonanie wpisu: MW-GMW Sp. z o.o., Sp. komandytowa, Wadowice, Polska 357233331.

**106044** 2010 05 26 A. Wprowadzono zmianę uprawnionego przez wykreślenie wpisu: MW-GMW Sp. z o.o. Sp. komandytowa, Wadowice, Polska 357233331 i dokonanie wpisu: MASPEX – GMW Sp. z o.o. S.K.A, Wadowice, Polska 070396905.

**107258** 2010 05 21 A. Wprowadzono zmianę nazwy uprawnionego przez wykreślenie wpisu: General Motors Corporation, Detroit, Stany Zjednoczone Ameryki i dokonanie wpisu: MOTORS LIQUIDATION COMPANY, Detroit, Stany Zjednoczone Ameryki.

**107258** 2010 05 21 A. Wprowadzono zmianę uprawnionego przez wykreślenie wpisu: MOTORS LIQUIDATION COMPANY, Detroit, Stany Zjednoczone Ameryki i dokonanie wpisu: GENERAL MOTORS COMPANY, Detroit, Stany Zjednoczone Ameryki.

**107258** 2010 05 21 A. Wprowadzono zmianę uprawnionego przez wykreślenie wpisu: GENERAL MOTORS COMPANY, Detroit, Stany Zjednoczone Ameryki i dokonanie wpisu: GENERAL MOTORS LLC, Detroit, Stany Zjednoczone Ameryki.

**107259** 2010 05 17 A. Wprowadzono zmianę nazwy uprawnionego przez wykreślenie wpisu: General Motors Corporation, Detroit, Stany Zjednoczone Ameryki i dokonanie wpisu: MOTORS LIQUIDATION COMPANY, Detroit, Stany Zjednoczone Ameryki.

**107259** 2010 05 17 A. Wprowadzono zmianę uprawnionego przez wykreślenie wpisu: MOTORS LIQUIDATION COMPANY, Detroit, Stany Zjednoczone Ameryki i dokonanie wpisu: GENERAL MOTORS COMPANY, Detroit, Stany Zjednoczone Ameryki.

**107259** 2010 05 17 A. Wprowadzono zmianę uprawnionego przez wykreślenie wpisu: GENERAL MOTORS COMPANY, Detroit, Stany Zjednoczone Ameryki i dokonanie wpisu: GENERAL MOTORS LLC, Detroit, Stany Zjednoczone Ameryki.

**107315** 2010 05 24 A. Wprowadzono zmianę uprawnionego przez wykreślenie wpisu: Maspex Wadowice Sp. z o.o., Wadowice, Polska i dokonanie wpisu: MW-GMW Sp. z o.o., Sp. k., Wadowice, Polska 357233331.

**108299** 2010 05 12 A. Wprowadzono zmianę siedziby uprawnionego przez wykreślenie wpisu: ArcelorMittal Poland Spółka Akcyjna, Katowice, Polska i dokonanie wpisu: ArcelorMittal Poland Spółka Akcyjna, Dąbrowa Górnicza, Polska.

**109496** 2010 05 18 A.B. Wprowadzono zmianę przez w rubryce A wykreślenie wpisu: „Krynica Zdrój” Sp. z o.o., Żywiec, Polska i w rubryce A dokonanie wpisu: AFLOFARM Farmacja Polska Sp. z o.o., Pabianice, Polska 472871255 „AFLOFARN – Fabryka Leków” Sp. z o.o., Ksawerów, Polska 472279864 i w rubryce B dokonanie wpisu: „Na podstawie Regulaminu z dnia 23 grudnia 2009 r. ustanowiono wspólne prawo ochronne”.

**109980** 2010 05 26 A. Wprowadzono zmianę uprawnionego przez wykreślenie wpisu: Maspex Wadowice Sp. z o.o., Wadowice, Polska i dokonanie wpisu: MW-GMW Sp. z o.o., Sp. komandytowa, Wadowice, Polska 357233331.

**109980** 2010 05 26 A. Wprowadzono zmianę uprawnionego przez wykreślenie wpisu: MW-GMW Sp. z o.o. Sp. komandytowa, Wadowice, Polska 357233331 i dokonanie wpisu: MASPEX – GMW Sp. z o.o. S.K.A, Wadowice, Polska 070396905.

**109981** 2010 05 26 A. Wprowadzono zmianę uprawnionego przez wykreślenie wpisu: Maspex Wadowice Sp. z o.o., Wadowice, Polska i dokonanie wpisu: MW-GMW Sp. z o.o., Sp. komandytowa, Wadowice, Polska 357233331.

**109981** 2010 05 26 A. Wprowadzono zmianę uprawnionego przez wykreślenie wpisu: MW-GMW Sp. z o.o. Sp. komandytowa, Wadowice, Polska 357233331 i dokonanie wpisu: MASPEX – GMW Sp. z o.o. S.K.A, Wadowice, Polska 070396905.

**110473** 2010 05 24 A. Wprowadzono zmianę uprawnionego przez wykreślenie wpisu: Maspex Wadowice Sp. z o.o., Wadowice, Polska i dokonanie wpisu: MW-GMW Sp. z o.o., Sp. k., Wadowice, Polska 357233331.

**110676** 2010 05 24 A. Wprowadzono zmianę uprawnionego przez wykreślenie wpisu: Maspex Wadowice Sp. z o.o., Wadowice, Polska i dokonanie wpisu: MW-GMW Sp. z o.o., Sp. k., Wadowice, Polska 357233331.

**110721** 2010 05 14 A. Wprowadzono zmianę nazwy i siedziby uprawnionego przez wykreślenie wpisu: KAMIS-PRZYPRAWY Spółka Akcyjna, Wólka Kosowska, Polska i dokonanie wpisu: KAMIS Spółka Akcyjna, Stefanowo, Polska 012156158.

**111259** 2010 05 26 A. Wprowadzono zmianę uprawnionego przez wykreślenie wpisu: Maspex Wadowice Sp. z o.o., Wadowice, Polska i dokonanie wpisu: MW-GMW Sp. z o.o., Sp. komandytowa, Wadowice, Polska 357233331.

**111259** 2010 05 26 A. Wprowadzono zmianę uprawnionego przez wykreślenie wpisu: MW-GMW Sp. z o.o. Sp. komandytowa, Wadowice, Polska 357233331 i dokonanie wpisu: MASPEX – GMW Sp. z o.o. S.K.A, Wadowice, Polska 070396905.

**111924** 2010 05 12 A. Wprowadzono zmianę siedziby uprawnionego przez wykreślenie wpisu: Feinchemie Schwebda GmbH, Eschwege, Niemcy i dokonanie wpisu: Feinchemie Schwebda GmbH, Köln, Niemcy.

**112220** 2010 05 25 A. Wprowadzono zmianę uprawnionego przez wykreślenie wpisu: Maspex Wadowice Sp. z o.o., Wadowice, Polska i dokonanie wpisu: MW-GMW Sp. z o.o., Sp. komandytowa, Wadowice, Polska 357233331.

**112220** 2010 05 25 A. Wprowadzono zmianę uprawnionego przez wykreślenie wpisu: MW-GMW Sp. z o.o. Sp. komandytowa, Wadowice, Polska 357233331 i dokonanie wpisu: MASPEX – GMW Sp. z o.o. S.K.A, Wadowice, Polska 070396905.

**112244** 2010 05 26 A. Wprowadzono zmianę uprawnionego przez wykreślenie wpisu: Maspex Wadowice Sp. z o.o., Wadowice, Polska i dokonanie wpisu: MW-GMW Sp. z o.o., Sp. komandytowa, Wadowice, Polska 357233331.

**112244** 2010 05 26 A. Wprowadzono zmianę uprawnionego przez wykreślenie wpisu: MW-GMW Sp. z o.o. Sp. komandytowa, Wadowice, Polska 357233331 i dokonanie wpisu: MASPEX – GMW Sp. z o.o. S.K.A, Wadowice, Polska 070396905.

**112460** 2010 05 24 A. Wprowadzono zmianę uprawnionego przez wykreślenie wpisu: Maspex Wadowice Sp. z o.o., Wadowice, Polska i dokonanie wpisu: MW-GMW Sp. z o.o., Sp. k., Wadowice, Polska 357233331.

**113057** 2010 05 18 A. Wprowadzono zmianę uprawnionego przez wykreślenie wpisu: Maspex Wadowice Sp. z o.o., Wadowice, Polska i dokonanie wpisu: MW-GMW Sp. z o.o., Sp. komandytowa, Wadowice, Polska 357233331.

**113057** 2010 05 18 A. Wprowadzono zmianę uprawnionego przez wykreślenie wpisu: MW-GMW Sp. z o.o. Sp. komandytowa, Wadowice, Polska 357233331 i dokonanie wpisu: MASPEX – GMW Sp. z o.o. S.K.A, Wadowice, Polska 070396905.

**113148** 2010 05 18 A. Wprowadzono zmianę uprawnionego przez wykreślenie wpisu: Maspex Wadowice Sp. z o.o., Wadowice, Polska i dokonanie wpisu: MW-GMW Sp. z o.o., Sp. komandytowa, Wadowice, Polska 357233331.

**113148** 2010 05 18 A. Wprowadzono zmianę uprawnionego przez wykreślenie wpisu: MW-GMW Sp. z o.o. Sp. komandytowa, Wadowice, Polska 357233331 i dokonanie wpisu: MASPEX – GMW Sp. z o.o. S.K.A, Wadowice, Polska 070396905.

**113206** 2010 05 17 A. Wprowadzono zmianę nazwy uprawnionego przez wykreślenie wpisu: GENERAL MOTORS CORPORATION, Detroit, Stany Zjednoczone Ameryki i dokonanie wpisu: MOTORS LIQUIDATION COMPANY, Detroit, Stany Zjednoczone Ameryki.

**113206** 2010 05 17 A. Wprowadzono zmianę uprawnionego przez wykreślenie wpisu: MOTORS LIQUIDATION COMPANY, Detroit, Stany Zjednoczone Ameryki i dokonanie wpisu: GENERAL MOTORS COMPANY, Detroit, Stany Zjednoczone Ameryki.

**113206** 2010 05 17 A. Wprowadzono zmianę uprawnionego przez wykreślenie wpisu: GENERAL MOTORS COMPANY, Detroit, Stany Zjednoczone Ameryki i dokonanie wpisu: GENERAL MOTORS LLC, Detroit, Stany Zjednoczone Ameryki.

**115038** 2010 05 21 A. Wprowadzono zmianę uprawnionego przez wykreślenie wpisu: EVODE LIMITED, Stafford, Wielka Brytania i dokonanie wpisu: BOSTIK FINDLEY LIMITED, Leicester, Wielka Brytania.

**115038** 2010 05 21 A. Wprowadzono zmianę nazwy uprawnionego przez wykreślenie wpisu: BOSTIK FINDLEY LIMITED, Leicester, Wielka Brytania i dokonanie wpisu: BOSTIK LIMITED, Leicester, Wielka Brytania.

**115865** 2010 05 17 A. Wprowadzono zmianę uprawnionego przez wykreślenie wpisu: Maspex Wadowice Sp. z o.o., Wadowice, Polska i dokonanie wpisu: MW-GMW Sp. z o.o., Sp. komandytowa, Wadowice, Polska 357233331.

**115865** 2010 05 17 A. Wprowadzono zmianę uprawnionego przez wykreślenie wpisu: MW-GMW Sp. z o.o. Sp. komandytowa, Wadowice, Polska 357233331 i dokonanie wpisu: MASPEX – GMW Sp. z o.o. S.K.A, Wadowice, Polska 070396905.

**116822** 2010 05 17 A.B. Wprowadzono zmianę przez w rubryce A wykreślenie wpisu: „Krynica Zdrój” Sp. z o.o., Żywiec, Polska i w rubryce A dokonanie wpisu: AFLOFARM Farmacja Polska Sp. z o.o., Pabianice, Polska 472871255 „AFLOFARN – Fabryka Leków” Sp. z o.o., Ksawerów, Polska 472279864 i w rubryce B dokonanie wpisu: „Na podstawie Regulaminu z dnia 23 grudnia 2009 r. ustanowiono wspólne prawo ochronne”.

**117011** 2010 05 17 A. Wprowadzono zmianę uprawnionego przez wykreślenie wpisu: Maspex Wadowice Sp. z o.o., Wadowice, Polska i dokonanie wpisu: MW-GMW Sp. z o.o., Sp. komandytowa, Wadowice, Polska 357233331.

**117011** 2010 05 17 A. Wprowadzono zmianę uprawnionego przez wykreślenie wpisu: MW-GMW Sp. z o.o. Sp. komandytowa, Wadowice, Polska 357233331 i dokonanie wpisu: MASPEX – GMW Sp. z o.o. S.K.A, Wadowice, Polska 070396905.

**117012** 2010 05 17 A. Wprowadzono zmianę uprawnionego przez wykreślenie wpisu: Maspex Wadowice Sp. z o.o., Wadowice, Polska i dokonanie wpisu: MW-GMW Sp. z o.o., Sp. komandytowa, Wadowice, Polska 357233331.

**117012** 2010 05 17 A. Wprowadzono zmianę uprawnionego przez wykreślenie wpisu: MW-GMW Sp. z o.o. Sp. komandytowa, Wadowice, Polska 357233331 i dokonanie wpisu: MASPEX – GMW Sp. z o.o. S.K.A, Wadowice, Polska 070396905.

**117122** 2010 05 11 A. Wprowadzono zmianę uprawnionego przez wykreślenie wpisu: Stora Enso AB, Falun, Szwecja i dokonanie wpisu: Papyrus AB, Mölndal, Szwecja.

**117666** 2010 05 17 A. Wprowadzono zmianę uprawnionego przez wykreślenie wpisu: Maspex Wadowice Sp. z o.o., Wadowice, Polska i dokonanie wpisu: MW-GMW Sp. z o.o., Sp. komandytowa, Wadowice, Polska 357233331.

**117666** 2010 05 17 A. Wprowadzono zmianę uprawnionego przez wykreślenie wpisu: MW-GMW Sp. z o.o. Sp. komandytowa, Wadowice, Polska 357233331 i dokonanie wpisu: MASPEX – GMW Sp. z o.o. S.K.A, Wadowice, Polska 070396905.

**117675** 2010 05 06 A. Wprowadzono zmianę uprawnionego przez wykreślenie wpisu: World Design & Trade Co., Limited, Londyn, Wielka Brytania i dokonanie wpisu: FIRETRAP LIMITED, Londyn, Wielka Brytania.

**119116** 2010 05 12 A. Wprowadzono zmianę siedziby uprawnionego przez wykreślenie wpisu: ArcelorMittal Poland Spółka Akcyjna, Katowice, Polska i dokonanie wpisu: ArcelorMittal Poland Spółka Akcyjna, Dąbrowa Górnicza, Polska.

**119260** 2010 05 17 A. Wprowadzono zmianę nazwy uprawnionego przez wykreślenie wpisu: General Motors Corporation, Detroit, Stany Zjednoczone Ameryki i dokonanie wpisu: MOTORS LIQUIDATION COMPANY, Detroit, Stany Zjednoczone Ameryki.

**119260** 2010 05 17 A. Wprowadzono zmianę uprawnionego przez wykreślenie wpisu: MOTORS LIQUIDATION COMPANY, Detroit, Stany Zjednoczone Ameryki i dokonanie wpisu: GENERAL MOTORS COMPANY, Detroit, Stany Zjednoczone Ameryki.

**119260** 2010 05 17 A. Wprowadzono zmianę uprawnionego przez wykreślenie wpisu: GENERAL MOTORS COMPANY, Detroit, Stany Zjednoczone Ameryki i dokonanie wpisu: GENERAL MOTORS LLC, Detroit, Stany Zjednoczone Ameryki.

**120852** 2010 05 19 A. Wprowadzono zmianę uprawnionego przez wykreślenie wpisu: CAWA POLAND LTD. Spółka z o.o., Tczew, Polska i dokonanie wpisu: Ewa Kawa i Wspólnicy Spółka Komandytowa, Gdynia, Polska.

**121352** 2010 05 25 A. Wprowadzono zmianę uprawnionego przez wykreślenie wpisu: Maspex Wadowice Sp. z o.o., Wadowice, Polska i dokonanie wpisu: MW-GMW Sp. z o.o., Sp. komandytowa, Wadowice, Polska 357233331.

**121352** 2010 05 25 A. Wprowadzono zmianę uprawnionego przez wykreślenie wpisu: MW-GMW Sp. z o.o. Sp. komandytowa, Wadowice, Polska 357233331 i dokonanie wpisu: MASPEX – GMW Sp. z o.o. S.K.A, Wadowice, Polska 070396905.

**122073** 2010 05 25 E. Dokonano wpisu: W dniu 12 października 2009 r. do Urzędu Patentowego RP wpłynął wniosek o wpis informacji o zajęciu przedmiotowego prawa ochronnego (w związku z post. egz. sygn. KM 571/09).

**122867** 2010 05 17 A. Wprowadzono zmianę uprawnionego przez wykreślenie wpisu: Maspex Wadowice Sp. z o.o., Wadowice, Polska i dokonanie wpisu: MW-GMW Sp. z o.o., Sp. komandytowa, Wadowice, Polska 357233331.

**122867** 2010 05 17 A. Wprowadzono zmianę uprawnionego przez wykreślenie wpisu: MW-GMW Sp. z o.o. Sp. komandytowa, Wadowice, Polska 357233331 i dokonanie wpisu: MASPEX – GMW Sp. z o.o. S.K.A, Wadowice, Polska 070396905.

**123439** 2010 05 17 A. Wprowadzono zmianę nazwy uprawnionego przez wykreślenie wpisu: General Motors Corporation, Detroit, Stany Zjednoczone Ameryki i dokonanie wpisu: MOTORS LIQUIDATION COMPANY, Detroit, Stany Zjednoczone Ameryki.

**123439** 2010 05 17 A. Wprowadzono zmianę uprawnionego przez wykreślenie wpisu: MOTORS LIQUIDATION COMPANY, Detroit, Stany Zjednoczone Ameryki i dokonanie wpisu: GENERAL MOTORS COMPANY, Detroit, Stany Zjednoczone Ameryki.

**123439** 2010 05 17 A. Wprowadzono zmianę uprawnionego przez wykreślenie wpisu: GENERAL MOTORS COMPANY, Detroit, Stany Zjednoczone Ameryki i dokonanie wpisu: GENERAL MOTORS LLC, Detroit, Stany Zjednoczone Ameryki.

**123649** 2010 05 18 A. Wprowadzono zmianę uprawnionego przez wykreślenie wpisu: MW-GMW Spółka z ograniczoną odpowiedzialnością Spółka komandytowa, Wadowice, Polska 357233331 i dokonanie wpisu: MASPEX – GMW Sp. z o.o. S.K.A, Wadowice, Polska 070396905.

**123672** 2010 05 25 A. Wprowadzono zmianę siedziby uprawnionego przez wykreślenie wpisu: DOMAX Sp. z o.o., Gdynia, Polska 220178288 i dokonanie wpisu: DOMAX Sp. z o.o., Łężyce, Polska 220178288.

**124707** 2010 05 20 A. Wprowadzono zmianę uprawnionego przez wykreślenie wpisu: Maspex Wadowice Sp. z o.o., Wadowice, Polska i dokonanie wpisu: MW-GMW Sp. z o.o., Sp. k., Wadowice, Polska 357233331.

**124740** 2010 05 20 A. Wprowadzono zmianę uprawnionego przez wykreślenie wpisu: Maspex Wadowice Sp. z o.o., Wadowice, Polska i dokonanie wpisu: MW-GMW Sp. z o.o., Sp. k., Wadowice, Polska 357233331.

**124996** 2010 05 20 A. Wprowadzono zmianę uprawnionego przez wykreślenie wpisu: Maspex Wadowice Sp. z o.o., Wadowice, Polska i dokonanie wpisu: MW-GMW Sp. z o.o., Sp. k., Wadowice, Polska 357233331.

**125447** 2010 05 20 A. Wprowadzono zmianę uprawnionego przez wykreślenie wpisu: Maspex Wadowice Sp. z o.o., Wadowice, Polska i dokonanie wpisu: MW-GMW Sp. z o.o., Sp. k., Wadowice, Polska 357233331.

**125890** 2010 05 21 A. Wprowadzono zmianę uprawnionego przez wykreślenie wpisu: GMAC Bank Polska Spółka Akcyjna, Warszawa, Polska i dokonanie wpisu: GMAC Inc., Detroit, Stany Zjednoczone Ameryki.

**125946** 2010 05 20 A. Wprowadzono zmianę uprawnionego przez wykreślenie wpisu: Maspex Wadowice Sp. z o.o., Wadowice, Polska i dokonanie wpisu: MW-GMW Sp. z o.o., Sp. k., Wadowice, Polska 357233331.

126063 2010 05 17 A. Wprowadzono zmianę uprawnionego przez wykreślenie wpisu: Maspex Wadowice Sp. z o.o., Wadowice, Polska i dokonanie wpisu: MW-GMW Sp. z o.o., Sp. komandytowa, Wadowice, Polska 357233331.

**126063** 2010 05 17 A. Wprowadzono zmianę uprawnionego przez wykreślenie wpisu: MW-GMW Sp. z o.o. Sp. komandytowa, Wadowice, Polska 357233331 i dokonanie wpisu: MASPEX – GMW Sp. z o.o. S.K.A, Wadowice, Polska 070396905.

**126628** 2010 05 21 A. Wprowadzono zmianę nazwy uprawnionego przez wykreślenie wpisu: General Motors Corporation

(a Delaware Corporation), Detroit, Stany Zjednoczone Ameryki i dokonanie wpisu: MOTORS LIQUIDATION COMPANY, Detroit, Stany Zjednoczone Ameryki.

**126628** 2010 05 21 A. Wprowadzono zmianę uprawnionego przez wykreślenie wpisu: MOTORS LIQUIDATION COMPANY, Detroit, Stany Zjednoczone Ameryki i dokonanie wpisu: GENERAL MOTORS COMPANY, Detroit, Stany Zjednoczone Ameryki.

**126628** 2010 05 21 A. Wprowadzono zmianę uprawnionego przez wykreślenie wpisu: GENERAL MOTORS COMPANY, Detroit, Stany Zjednoczone Ameryki i dokonanie wpisu: GENERAL MOTORS LLC, Detroit, Stany Zjednoczone Ameryki.

**127210** 2010 05 25 A. Wprowadzono zmianę uprawnionego przez wykreślenie wpisu: Maspex Wadowice Sp. z o.o., Wadowice, Polska i dokonanie wpisu: MW-GMW Sp. z o.o., Sp. komandytowa, Wadowice, Polska 357233331.

**127210** 2010 05 25 A. Wprowadzono zmianę uprawnionego przez wykreślenie wpisu: MW-GMW Sp. z o.o. Sp. komandytowa, Wadowice, Polska 357233331 i dokonanie wpisu: MASPEX – GMW Sp. z o.o. S.K.A, Wadowice, Polska 070396905.

**128165** 2010 05 26 A. Wprowadzono zmianę uprawnionego przez wykreślenie wpisu: MASPEX WADOWICE Sp. z o.o., Wadowice, Polska i dokonanie wpisu: MW-GMW Sp. z o.o., Sp. komandytowa, Wadowice, Polska 357233331.

**128165** 2010 05 26 A. Wprowadzono zmianę uprawnionego przez wykreślenie wpisu: MW-GMW Sp. z o.o. Sp. komandytowa, Wadowice, Polska 357233331 i dokonanie wpisu: MASPEX – GMW Sp. z o.o. S.K.A, Wadowice, Polska 070396905.

**128652** 2010 05 20 A. Wprowadzono zmianę uprawnionego przez wykreślenie wpisu: MASPEX WADOWICE Sp. z o.o., Wadowice, Polska i dokonanie wpisu: MW-GMW Sp. z o.o., Sp.k., Wadowice, Polska 357233331.

**128792** 2010 05 26 A. Wprowadzono zmianę uprawnionego przez wykreślenie wpisu: MASPEX WADOWICE Spółka z o.o., Wadowice, Polska i dokonanie wpisu: MW-GMW Sp. z o.o., Sp. komandytowa, Wadowice, Polska 357233331.

**128792** 2010 05 26 A. Wprowadzono zmianę uprawnionego przez wykreślenie wpisu: MW-GMW Sp. z o.o. Sp. komandytowa, Wadowice, Polska 357233331 i dokonanie wpisu: MASPEX – GMW Sp. z o.o. S.K.A, Wadowice, Polska 070396905.

**129543** 2010 05 17 A.B, Wprowadzono zmianę przez w rubryce A wykreślenie wpisu: KRYNICA ZDRÓJ Spółka z ograniczoną odpowiedzialnością, Żywiec, Polska i w rubryce A dokonanie wpisu: AFLOFARM Farmacja Polska Sp. z o.o., Pabianice, Polska 472871255 „AFLOFARM – Fabryka Leków” Sp. z o.o., Ksawerów, Polska 472279864 i w rubryce B dokonanie wpisu: „Na podstawie Regulaminu z dnia 23 grudnia 2009 r. ustanowiono wspólne prawo ochronne”.

**129594** 2010 05 14 D. Dokonano wpisu: W dniu 16 lutego 2010 r. na podstawie postanowienia Sądu Rejonowego dla Krakowa-Śródmieście w Krakowie Wydział VII Gospodarczy - Rejestru Zastawów (sygn. akt KR.VII.Ns-Rej.Za 9731/09/737) wpisano do Rejestru Zastawów pod pozycją 2201302 zastaw rejestrowy na prawie ochronnym udzielonym na znak towarowy R-129594 w celu zabezpieczenia wierzytelności przysługujących Obligatoriuszom obligacji serii G działającym przez Administratora Zastawu – IDMSA.PL Doradztwo Finansowe Spółkę z ograniczoną odpowiedzialnością z siedzibą w Krakowie wobec „Grupa Kolastyna” S.A. z siedzibą w Krakowie”.

**129595** 2010 05 14 D. Dokonano wpisu: W dniu 9 lutego 2010 r. na podstawie postanowienia Sądu Rejonowego dla Krakowa-Śródmieście w Krakowie Wydział VII Gospodarczy - Rejestru Zastawów (sygn. akt KR.VII.Ns-Rej.Za 9733/09/539) wpisano do Rejestru Zastawów pod pozycją 2200534 zastaw rejestrowy na prawie ochronnym

udzielonym na znak towarowy R-129595 w celu zabezpieczenia wierzytelności przysługujących Obligatoriuszom obligacji serii G działającym przez Administratora Zastawu – IDMSA.PL Doradztwo Finansowe Spółkę z ograniczoną odpowiedzialnością z siedzibą w Krakowie wobec „Grupa Kolastyna” S.A. z siedzibą w Krakowie”.

**129595** 2010 05 14 D. Dokonano wpisu: W dniu 30 marca 2010 r. na podstawie postanowienia Sądu Rejonowego dla Krakowa-Śródmieście w Krakowie Wydział VII Gospodarczy - Rejestru Zastawów (sygn. akt KR.VII.Ns-Rej.Za 1915/10/307) wpisano do Rejestru Zastawów pod pozycją 2206538 zastaw rejestrowy na prawie ochronnym udzielonym na znak towarowy R-129595 w celu zabezpieczenia wierzytelności przysługujących Obligatoriuszom obligacji serii G działającym przez Administratora Zastawu – IDMSA.PL Doradztwo Finansowe Spółkę z ograniczoną odpowiedzialnością z siedzibą w Krakowie wobec „Grupa Kolastyna” S.A. z siedzibą w Krakowie”.

**129954** 2010 05 26 A. Wprowadzono zmianę uprawnionego przez wykreślenie wpisu: MASPEX WADOWICE Spółka z o.o., Wadowice, Polska i dokonanie wpisu: MW-GMW Sp. z o.o., Sp. komandytowa, Wadowice, Polska 357233331.

**129954** 2010 05 26 A. Wprowadzono zmianę uprawnionego przez wykreślenie wpisu: MW-GMW Sp. z o.o. Sp. komandytowa, Wadowice, Polska 357233331 i dokonanie wpisu: MASPEX – GMW Sp. z o.o. S.K.A, Wadowice, Polska 070396905.

**129955** 2010 05 26 A. Wprowadzono zmianę uprawnionego przez wykreślenie wpisu: MASPEX WADOWICE Spółka z o.o., Wadowice, Polska i dokonanie wpisu: MW-GMW Sp. z o.o., Sp. komandytowa, Wadowice, Polska 357233331.

**129955** 2010 05 26 A. Wprowadzono zmianę uprawnionego przez wykreślenie wpisu: MW-GMW Sp. z o.o. Sp. komandytowa, Wadowice, Polska 357233331 i dokonanie wpisu: MASPEX – GMW Sp. z o.o. S.K.A, Wadowice, Polska 070396905.

**130228** 2010 05 13 A. Wprowadzono zmianę nazwy uprawnionego przez wykreślenie wpisu: Materiały Budowlane Stępińska „mbs” Spółka z o.o.j.v., Wrocław, Polska i dokonanie wpisu: MATERIAŁY BUDOWLANE STĘPIŃSKA SPÓŁKA Z OGRANICZONĄ ODPOWIEDZIALNOŚCIĄ, Wrocław, Polska 930264667.

**130632** 2010 05 20 A. Wprowadzono zmianę uprawnionego przez wykreślenie wpisu: MASPEX WADOWICE Sp. z o.o., Tymbark, Polska i dokonanie wpisu: MW-GMW Sp. z o.o., Sp. k., Wadowice, Polska 357233331.

**130633** 2010 05 20 A. Wprowadzono zmianę uprawnionego przez wykreślenie wpisu: MASPEX WADOWICE Sp. z o.o., Tymbark, Polska i dokonanie wpisu: MW-GMW Sp. z o.o., Sp. k., Wadowice, Polska 357233331.

**130634** 2010 05 20 A. Wprowadzono zmianę uprawnionego przez wykreślenie wpisu: MASPEX WADOWICE Sp. z o.o., Tymbark, Polska i dokonanie wpisu: MW-GMW Sp. z o.o., Sp. k., Wadowice, Polska 357233331.

**130637** 2010 05 20 A. Wprowadzono zmianę uprawnionego przez wykreślenie wpisu: MASPEX WADOWICE Sp. z o.o., Tymbark, Polska i dokonanie wpisu: MW-GMW Sp. z o.o., Sp. k., Wadowice, Polska 357233331.

**130976** 2010 05 17 A. Wprowadzono zmianę uprawnionego przez wykreślenie wpisu: MW-GMW Sp. z o.o. Sp.K., Wadowice, Polska i dokonanie wpisu: MASPEX – GMW Sp. z o.o. S.K.A, Wadowice, Polska 070396905.

**131101** 2010 05 17 A. Wprowadzono zmianę uprawnionego przez wykreślenie wpisu: MW-GMW Sp. z o.o. Sp.K., Wadowice, Polska i dokonanie wpisu: MASPEX – GMW Sp. z o.o. S.K.A, Wadowice, Polska 070396905.

**131196** 2010 05 18 A. Wprowadzono zmianę uprawnionego przez wykreślenie wpisu: MW-GMW Sp. z o.o. Sp.K., Wadowice,

Polska i dokonanie wpisu: MASPEX – GMW Sp. z o.o. S.K.A, Wadowice, Polska 070396905.

**131657** 2010 05 20 A. Wprowadzono zmianę uprawnionego przez wykreślenie wpisu: MASPEX WADOWICE Sp. z o.o., Wadowice, Polska i dokonanie wpisu: MW-GMW Sp. z o.o., Sp. k., Wadowice, Polska 357233331.

**132662** 2010 05 18 A. Wprowadzono zmianę uprawnionego przez wykreślenie wpisu: MW-GMW Sp. z o.o. Sp.K., Wadowice, Polska i dokonanie wpisu: MASPEX – GMW Sp. z o.o. S.K.A, Wadowice, Polska 070396905.

**132743** 2010 05 17 A. Wprowadzono zmianę uprawnionego przez wykreślenie wpisu: MW-GMW Sp. z o.o. Sp.K., Wadowice, Polska i dokonanie wpisu: MASPEX – GMW Sp. z o.o. S.K.A, Wadowice, Polska 070396905.

**132786** 2010 05 18 A. Wprowadzono zmianę uprawnionego przez wykreślenie wpisu: MW-GMW Sp. z o.o. Sp.K., Wadowice, Polska i dokonanie wpisu: MASPEX – GMW Sp. z o.o. S.K.A, Wadowice, Polska 070396905.

**134406** 2010 05 05 A. Wprowadzono zmianę siedziby uprawnionego przez wykreślenie wpisu: RKW AG Rheinische Kunststoffwerke, Horschheimer Stra Be 50 67547 Worms, Niemcy i dokonanie wpisu: RKW AG Rheinische Kunststoffwerke, Frankenthal, Niemcy.

**134406** 2010 05 05 A. Wprowadzono zmianę nazwy uprawnionego przez wykreślenie wpisu: RKW AG Rheinische Kunststoffwerke, Frankenthal, Niemcy i dokonanie wpisu: RKW SE, Frankenthal, Niemcy.

**135187** 2010 05 18 A. Wprowadzono zmianę uprawnionego przez wykreślenie wpisu: MW-GMW Sp. z o.o. Sp.K., Wadowice, Polska i dokonanie wpisu: MASPEX – GMW Sp. z o.o. S.K.A, Wadowice, Polska 070396905.

**136052** 2010 05 04 A. Wprowadzono zmianę nazwy i siedziby uprawnionego przez wykreślenie wpisu: „Netto” artykuły Żywnościowe Spółka z o.o., 70-846 Szczecin ul. Kniewska 2 k, Polska i dokonanie wpisu: NETTO Sp. z o.o., Motanec, Polska 810766672.

**136129** 2010 05 11 A. Wprowadzono zmianę uprawnionego przez wykreślenie wpisu: Gajewska Lucyna, Gajewski Włodzimierz MEGA P.P.H., 51-606 Wrocław ul. Baudouina 14, Polska i dokonanie wpisu: PPH MEGA Włodzimierz Gajewski, Wrocław, Polska.

**136129** 2010 05 11 A. Wprowadzono zmianę uprawnionego przez wykreślenie wpisu: PPH MEGA Włodzimierz Gajewski, Wrocław, Polska i dokonanie wpisu: PPH MEGA Sp. z o.o., Wrocław, Polska.

**136129** 2010 05 11 A. Wprowadzono zmianę uprawnionego przez wykreślenie wpisu: PPH MEGA Sp. z o.o., Wrocław, Polska i dokonanie wpisu: PPH MEGA Sp. z o.o., Sokołowice, Polska.

**136407** 2010 05 19 A. Wprowadzono zmianę uprawnionego przez wykreślenie wpisu: OK. TOURS Sp. z o.o., 87-100 Toruń ul. Most Pauliński 12, Polska i dokonanie wpisu: OK. TOURS s.c., Toruń, Polska.

**137482** 2010 05 21 A. Wprowadzono zmianę nazwy uprawnionego przez wykreślenie wpisu: General Motors Corporation, West Grand Boulevard and Cass Avenue Detroit Michigan 48202, Stany Zjednoczone Ameryki i dokonanie wpisu: MOTORS LIQUIDATION COMPANY, Detroit, Stany Zjednoczone Ameryki.

**137482** 2010 05 21 A. Wprowadzono zmianę uprawnionego przez wykreślenie wpisu: MOTORS LIQUIDATION COMPANY, Detroit, Stany Zjednoczone Ameryki i dokonanie wpisu: GENERAL MOTORS COMPANY, Detroit, Stany Zjednoczone Ameryki.

**137482** 2010 05 21 A. Wprowadzono zmianę uprawnionego przez wykreślenie wpisu: GENERAL MOTORS COMPANY, Detroit, Stany Zjednoczone Ameryki i dokonanie wpisu: GENERAL MOTORS LLC, Detroit, Stany Zjednoczone Ameryki.

**137780** 2010 05 04 A. Wprowadzono zmianę siedziby uprawnionego przez wykreślenie wpisu: Zasepa Robert LAMBER Przed-

siębiorstwo Produkcyjno-Usługowo-Handlowe, 41-200 Sosnowiec ul. Chemiczna 12, Polska i dokonanie wpisu: Zasepa Robert LAMBER Przedsiębiorstwo Produkcyjno-Usługowo-Handlowe, Będzin, Polska 273498557.

**137922** 2010 05 11 A. Wprowadzono zmianę uprawnionego przez wykreślenie wpisu: MW RAFIN MARIAN WCISŁO BIURO USŁUG RACHUNKOWOŚCI I FINANSÓW SPÓŁKA JAWNA, Sosnowiec, Polska i dokonanie wpisu: MW RAFIN Marian Wcisło Spółka Komandytowa, Sosnowiec, Polska 240233103.

**137985** 2010 05 21 A. Wprowadzono zmianę nazwy uprawnionego przez wykreślenie wpisu: General Motors Corporation, West Grand Boulevard and Cass Avenue Detroit Michigan 48202, Stany Zjednoczone Ameryki i dokonanie wpisu: MOTORS LIQUIDATION COMPANY, Detroit, Stany Zjednoczone Ameryki.

**137985** 2010 05 21 A. Wprowadzono zmianę uprawnionego przez wykreślenie wpisu: MOTORS LIQUIDATION COMPANY, Detroit, Stany Zjednoczone Ameryki i dokonanie wpisu: GENERAL MOTORS COMPANY, Detroit, Stany Zjednoczone Ameryki.

**137985** 2010 05 21 A. Wprowadzono zmianę uprawnionego przez wykreślenie wpisu: GENERAL MOTORS COMPANY, Detroit, Stany Zjednoczone Ameryki i dokonanie wpisu: GENERAL MOTORS LLC, Detroit, Stany Zjednoczone Ameryki.

**139346** 2010 05 25 A. Wprowadzono zmianę adresu uprawnionego przez wykreślenie wpisu: „POLWELL” Sp. z o.o., 85-079 Bydgoszcz ul. Kościuszki 27, Polska i dokonanie wpisu: „POLWELL” Sp. z o.o., Bydgoszcz, Polska 093144028.

**139521** 2010 05 17 A. Wprowadzono zmianę uprawnionego przez wykreślenie wpisu: MW-GMW Sp. z o.o. Sp.K., Wadowice, Polska i dokonanie wpisu: MASPEX – GMW Sp. z o.o. S.K.A, Wadowice, Polska 070396905.

**140153** 2010 05 21 A. Wprowadzono zmianę nazwy uprawnionego przez wykreślenie wpisu: General Motors Corporation, West Grand Boulevard and Cass Avenue Detroit Michigan 48202, Stany Zjednoczone Ameryki i dokonanie wpisu: MOTORS LIQUIDATION COMPANY, Detroit, Stany Zjednoczone Ameryki.

**140153** 2010 05 21 A. Wprowadzono zmianę uprawnionego przez wykreślenie wpisu: MOTORS LIQUIDATION COMPANY, Detroit, Stany Zjednoczone Ameryki i dokonanie wpisu: GENERAL MOTORS COMPANY, Detroit, Stany Zjednoczone Ameryki.

**140153** 2010 05 21 A. Wprowadzono zmianę uprawnionego przez wykreślenie wpisu: GENERAL MOTORS COMPANY, Detroit, Stany Zjednoczone Ameryki i dokonanie wpisu: GENERAL MOTORS LLC, Detroit, Stany Zjednoczone Ameryki.

**140532** 2010 05 20 A. Wprowadzono zmianę uprawnionego przez wykreślenie wpisu: MASPEX WADOWICE Spółka z o.o., 34-100 Wadowice ul. Chopina 39, Polska i dokonanie wpisu: MW – GMW Sp. z o.o. Sp.k., Wadowice, Polska 357233331.

**141218** 2010 05 06 A. Wprowadzono zmianę siedziby uprawnionego przez wykreślenie wpisu: Samsung Electronics Co., Ltd., 416, Maetan-dong, Paldal-gu, Suwon-city Kyungki-do, Koreańska Republika Ludowo-Demokratyczna i dokonanie wpisu: Samsung Electronics Co., Ltd., Gyeonggi-do, Koreańska Republika Ludowo-Demokratyczna.

**141390** 2010 05 24 A. Wprowadzono zmianę siedziby uprawnionego przez wykreślenie wpisu: Thiel Alojzy Przedsiębiorstwo Wielobranżowe „Izomat Dębowa”, 47-262 Dębowa ul. Działkowa 1, Polska i dokonanie wpisu: Thiel Alojzy Przedsiębiorstwo Wielobranżowe „Izomat Dębowa”, Reńska Wieś, Polska.

**141548** 2010 05 26 A. Wprowadzono zmianę uprawnionego przez wykreślenie wpisu: MASPEX Wadowice Sp. z o.o., 34-100 Wadowice ul. Chopina 39, Polska i dokonanie wpisu: MW-GMW SPÓŁKA Z OGRANICZONĄ ODPOWIEDZIALNOŚCIĄ SPÓŁKA KOMANDYTOWA, Wadowice, Polska 357233331.



**141549** 2010 05 25 A. Wprowadzono zmianę uprawnionego przez wykreślenie wpisu: MW-GMW Sp. z o.o. Sp.k., Wadowice, Polska 357233331 i dokonanie wpisu: MASPEX – GMW Sp. z o.o. S.K.A, Wadowice, Polska 070396905.

**141831** 2010 05 04 A. Wprowadzono zmianę siedziby uprawnionego przez wykreślenie wpisu: Thiel Alojzy Przedsiębiorstwo Wielobranżowe „Izomat Dębowa”, 47-262 Dębowa ul. Działkowa 1, Polska i dokonanie wpisu: Thiel Alojzy Przedsiębiorstwo Wielobranżowe „Izomat Dębowa”, Reńska Wieś, Polska.

**141833** 2010 05 04 A. Wprowadzono zmianę siedziby uprawnionego przez wykreślenie wpisu: Thiel Alojzy Przedsiębiorstwo Wielobranżowe „Izomat Dębowa”, 47-262 Dębowa ul. Działkowa 1, Polska i dokonanie wpisu: Thiel Alojzy Przedsiębiorstwo Wielobranżowe „Izomat Dębowa”, Reńska Wieś, Polska.

**141834** 2010 05 04 A. Wprowadzono zmianę siedziby uprawnionego przez wykreślenie wpisu: Thiel Alojzy Przedsiębiorstwo Wielobranżowe „Izomat Dębowa”, 47-262 Dębowa ul. Działkowa 1, Polska i dokonanie wpisu: Thiel Alojzy Przedsiębiorstwo Wielobranżowe „Izomat Dębowa”, Reńska Wieś, Polska.

**141835** 2010 05 04 A. Wprowadzono zmianę siedziby uprawnionego przez wykreślenie wpisu: Thiel Alojzy Przedsiębiorstwo Wielobranżowe „Izomat Dębowa”, 47-262 Dębowa ul. Działkowa 1, Polska i dokonanie wpisu: Thiel Alojzy Przedsiębiorstwo Wielobranżowe „Izomat Dębowa”, Reńska Wieś, Polska.

**141855** 2010 05 26 A. Wprowadzono zmianę uprawnionego przez wykreślenie wpisu: MW-GMW Sp. z o.o. Sp.k., Wadowice, Polska 357233331 i dokonanie wpisu: MASPEX – GMW Sp. z o.o. S.K.A, Wadowice, Polska 070396905.

**141859** 2010 05 26 A. Wprowadzono zmianę uprawnionego przez wykreślenie wpisu: MW-GMW Sp. z o.o. Sp.k., Wadowice, Polska 357233331 i dokonanie wpisu: MASPEX – GMW Sp. z o.o. S.K.A, Wadowice, Polska 070396905.

**141860** 2010 05 25 A. Wprowadzono zmianę uprawnionego przez wykreślenie wpisu: MW-GMW Sp. z o.o. Sp.k., Wadowice, Polska 357233331 i dokonanie wpisu: MASPEX – GMW Sp. z o.o. S.K.A, Wadowice, Polska 070396905.

**141962** 2010 05 25 A. Wprowadzono zmianę uprawnionego przez wykreślenie wpisu: MW-GMW Sp. z o.o. Sp.k., Wadowice, Polska 357233331 i dokonanie wpisu: MASPEX – GMW Sp. z o.o. S.K.A, Wadowice, Polska 070396905.

**141947** 2010 05 12 A. Wprowadzono zmianę siedziby uprawnionego przez wykreślenie wpisu: Feinchemie Schwebda GmbH, Strassburger Strasse 5 D-37269 Eschwege, Niemcy i dokonanie wpisu: Feinchemie Schwebda GmbH, Köln, Niemcy.

**141948** 2010 05 12 A. Wprowadzono zmianę siedziby uprawnionego przez wykreślenie wpisu: Feinchemie Schwebda GmbH, Strassburger Strasse 5 D-37269 Eschwege, Niemcy i dokonanie wpisu: Feinchemie Schwebda GmbH, Köln, Niemcy.

**142575** 2010 05 21 A. Wprowadzono zmianę i siedzibę uprawnionego przez wykreślenie wpisu: Jotex AB, 331 81 Värnamo, Szwecja i dokonanie wpisu: Jotex AB, Borås, Szwecja.

**142654** 2010 05 24 A. Wprowadzono zmianę nazwy uprawnionego przez wykreślenie wpisu: Przedsiębiorstwo Produkcyjno Usługowe ARBET Spółka z o.o., 83-140 Gniew ul. 7 Marca 6, Polska i dokonanie wpisu: PREFARBET-GNIEW Sp. z o.o., Gniew, Polska 190014931.

**142747** 2010 05 14 D. Dokonano wpisu: W dniu 30 marca 2010 r. na podstawie postanowienia Sądu Rejonowego Katowice-Wschód w Katowicach Wydział IX Gospodarczy - Rejestru Zastawów (sygn. akt KA.IX.Ns-Rej.Za 2915/10/378) wpisano do Rejestru Zastawów pod pozycją 2206563 zastaw rejestrowy na prawie ochronnym udzielonym na znak towarowy R-142747 w celu zabezpieczenia wierzytelności przysługujących ING BANK ŚLĄSKI

Spółka Akcyjna z siedzibą w Katowicach Centrum Bankowości Korporacyjnej w Gliwicach wobec ZAKŁADY ODZIEŻOWE „BYTOM” Spółka Akcyjna z siedzibą w Bytomiu”.

**142747** 2010 05 14 D. Dokonano wpisu: W dniu 31 marca 2010 r. na podstawie postanowienia Sądu Rejonowego Katowice-Wschód w Katowicach Wydział IX Gospodarczy - Rejestru Zastawów (sygn. akt KA.IX.Ns-Rej.Za 2917/10/180) wpisano do Rejestru Zastawów pod pozycją 2206839 zastaw rejestrowy na prawie ochronnym udzielonym na znak towarowy R-142747 w celu zabezpieczenia wierzytelności przysługujących ING BANK ŚLĄSKI Spółka Akcyjna z siedzibą w Katowicach Centrum Bankowości Korporacyjnej w Gliwicach wobec ZAKŁADY ODZIEŻOWE „BYTOM” Spółka Akcyjna z siedzibą w Bytomiu”.

**142747** 2010 05 14 D. Dokonano wpisu: W dniu 31 marca 2010 r. na podstawie postanowienia Sądu Rejonowego Katowice-Wschód w Katowicach Wydział IX Gospodarczy - Rejestru Zastawów (sygn. akt KA.IX.Ns-Rej.Za 2918/10/581) wpisano do Rejestru Zastawów pod pozycją 2206835 zastaw rejestrowy na prawie ochronnym udzielonym na znak towarowy R-142747 w celu zabezpieczenia wierzytelności przysługujących ING BANK ŚLĄSKI Spółka Akcyjna z siedzibą w Katowicach Centrum Bankowości Korporacyjnej w Gliwicach wobec ZAKŁADY ODZIEŻOWE „BYTOM” Spółka Akcyjna z siedzibą w Bytomiu”.

**142747** 2010 05 14 D. Dokonano wpisu: W dniu 31 marca 2010 r. na podstawie postanowienia Sądu Rejonowego Katowice-Wschód w Katowicach Wydział IX Gospodarczy - Rejestru Zastawów (sygn. akt KA.IX.Ns-Rej.Za 2919/10/982) wpisano do Rejestru Zastawów pod pozycją 2206832 zastaw rejestrowy na prawie ochronnym udzielonym na znak towarowy R-142747 w celu zabezpieczenia wierzytelności przysługujących ING BANK ŚLĄSKI Spółka Akcyjna z siedzibą w Katowicach Centrum Bankowości Korporacyjnej w Gliwicach wobec ZAKŁADY ODZIEŻOWE „BYTOM” Spółka Akcyjna z siedzibą w Bytomiu”.

**142989** 2010 05 04 A. Wprowadzono zmianę siedziby uprawnionego przez wykreślenie wpisu: Pomorski Grzegorz GPM PPUH, 91-463 Łódź ul. Zgierska 73, Polska i dokonanie wpisu: Pomorski Grzegorz GPM PPUH, Teklin, Polska 470635421.

**143244** 2010 05 21 A. Wprowadzono zmianę uprawnionego przez wykreślenie wpisu: MEBLOCROSS Zakład Meblarski Marek Myszkowski, Barbara Myszkowska, 07-100 Węgrów ul. Kościuszki 163, Polska i dokonanie wpisu: MEBLOCROSS Zakład Meblarski Marek Myszkowski, Węgrów, Polska.

**143244** 2010 05 21 A. Wprowadzono zmianę uprawnionego przez wykreślenie wpisu: MEBLOCROSS Zakład Meblarski Marek Myszkowski, Węgrów, Polska i dokonanie wpisu: FABRYKA MEBLI MEBLOCROSS MYSZKOWSCY SPÓŁKA JAWNA, Węgrów, Polska.

**143678** 2010 05 20 A. Wprowadzono zmianę uprawnionego przez wykreślenie wpisu: MASPEX WADOWICE Spółka z o.o., 34-100 Wadowice ul. Chopina 39, Polska 357233331 i dokonanie wpisu: MW-GMW Sp. z o.o.Sp.k., Wadowice, Polska 357233331.

**143769** 2010 05 05 A. Wprowadzono zmianę siedziby uprawnionego przez wykreślenie wpisu: Cashflow Technologies, Inc. (Nevada Corporation), 6611 North 64th Place Paradise Valley Arizona 85253, Stany Zjednoczone Ameryki i dokonanie wpisu: Cashflow Technologies, Inc. (Nevada corporation), Scottsdale, Stany Zjednoczone Ameryki.

**144024** 2010 05 21 A. Wprowadzono zmianę siedziby uprawnionego przez wykreślenie wpisu: Schering-Plough Animal Health Corporation, 1095 Morris-Avenue Union New Jersey, Stany Zjednoczone Ameryki i dokonanie wpisu: Schering-Plough Animal Health Corporation, Summit, Stany Zjednoczone Ameryki.

**144024** 2010 05 21 A. Wprowadzono zmianę nazwy uprawnionego przez wykreślenie wpisu: Schering-Plough Animal Health Corporation, Summit, Stany Zjednoczone Ameryki i dokonanie wpisu: Intervet, inc., Summit, Stany Zjednoczone Ameryki.

**144024** 2010 05 21 A. Wprowadzono zmianę siedziby uprawnionego przez wykreślenie wpisu: Intervet, Inc., Summit, Stany Zjednoczone Ameryki i dokonanie wpisu: Intervet, Inc., Roseland, Stany Zjednoczone Ameryki.

**144128** 2010 05 05 A. Wprowadzono zmianę siedziby uprawnionego przez wykreślenie wpisu: Cashflow Technologies, Inc. (Nevada Corporation), 6611 North 64th Place Paradise Valley Arizona 85253, Stany Zjednoczone Ameryki i dokonanie wpisu: Cashflow Technologies, Inc. (Nevada corporation), Scottsdale, Stany Zjednoczone Ameryki.

**144400** 2010 05 17 A. Wprowadzono zmianę uprawnionego przez wykreślenie wpisu: Systemy Informatyczne INFOBASE S.C. Grzegorz Maciejewski, Maciej Milczarek, 62-700 Turek ul. Kard. St. Wyszyńskiego 3/60, Polska i dokonanie wpisu: INFOBASE Systemy Informatyczne G. Maciejewski, M. Milczarek sp.j., Turek, Polska 310165391.

**144853** 2010 05 13 A. Wprowadzono zmianę uprawnionego przez wykreślenie wpisu: CAWA POLAND LTD Spółka z o.o., 83-110 Tczew ul. Rokicka 15, Polska i dokonanie wpisu: Ewa Kawa i Wspólnicy Spółka Komandytowa, Gdynia, Polska.

**145012** 2010 05 19 A. Wprowadzono zmianę uprawnionego przez wykreślenie wpisu: ALFANET Spółka z ograniczoną odpowiedzialnością, 50-052 Wrocław pl. Teatralny 1, Polska 931992535 i dokonanie wpisu: „ALPHANET” Spółka z ograniczoną odpowiedzialnością, Sosnowiec, Polska 278266739.

**145482** 2010 05 04 A. Wprowadzono zmianę uprawnionego przez wykreślenie wpisu: EKO HOLDING Sp. z o.o., 51-114 Wrocław ul. Paprotna 3, Polska i dokonanie wpisu: EKO HOLDING S.A., Wrocław, Polska 932994186.

**145483** 2010 05 04 A. Wprowadzono zmianę uprawnionego przez wykreślenie wpisu: EKO HOLDING Sp. z o.o., 51-114 Wrocław ul. Paprotna 3, Polska i dokonanie wpisu: EKO HOLDING S.A., Wrocław, Polska 932994186.

**145484** 2010 05 04 A. Wprowadzono zmianę uprawnionego przez wykreślenie wpisu: EKO HOLDING Sp. z o.o., 51-114 Wrocław ul. Paprotna 3, Polska i dokonanie wpisu: EKO HOLDING S.A., Wrocław, Polska 932994186.

**145495** 2010 05 04 A. Wprowadzono zmianę uprawnionego przez wykreślenie wpisu: WIELKOPOLSKA WYTWÓRNIA ŻYWNOSCI „PROFI” SPÓŁKA AKCYJNA, 63-520 Grabów nad Prosną ul. Kolejowa 3, Polska i dokonanie wpisu: Wielkopolska Wytwórnia Żywności „PROFI” Sp. z o.o. S.K.A, Grabów nad Prosną, Polska 250406352.

**145532** 2010 05 24 A. Wprowadzono zmianę adresu uprawnionego przez wykreślenie wpisu: P.H.W. „LEVANT” Kasem Bahloul, 60-650 Poznań ul. Obornicka 227, Polska i dokonanie wpisu: P.H.W. „LEVANT” Kasem Bahloul, Poznań, Polska 630278638.

**145533** 2010 05 24 A. Wprowadzono zmianę adresu uprawnionego przez wykreślenie wpisu: P.H.W. „LEVANT” Kasem Bahloul, 60-650 Poznań ul. Obornicka 227, Polska i dokonanie wpisu: P.H.W. „LEVANT” Kasem Bahloul, Poznań, Polska 630278638.

**145692** 2010 05 12 A. Wprowadzono zmianę uprawnionego przez wykreślenie wpisu: WEBER I WEBER S.C. Krzysztof Weber, Rafał Weber, 43-400 Puńców 330, Polska i dokonanie wpisu: WEBER I WEBER S.C. Krzysztof Weber, Rafał Weber, Jerzy Molin, Puńców, Polska.

**145692** 2010 05 12 A. Wprowadzono zmianę uprawnionego przez wykreślenie wpisu: WEBER I WEBER S.C. Krzysztof Weber, Rafał Weber, Jerzy Molin, Puńców, Polska i dokonanie wpisu: WEBER & WEBER SPÓŁKA Z OGRANICZONĄ ODPOWIEDZIALNOŚCIĄ, Puńców, Polska 072363548.

**145761** 2010 05 17 A. Wprowadzono zmianę nazwy uprawnionego przez wykreślenie wpisu: FOS Filtertechnik Polska Spółka z o.o., 41-400 Mysłowice ul. Stadionowa 4, Polska 272451789

i dokonanie wpisu: ORWAT FILTERTECHNIK Sp. z o.o., Mysłowice, Polska 272451789.

**145890** 2010 05 12 A. Wprowadzono zmianę uprawnionego przez wykreślenie wpisu: Kompania Spirytusowa WRATISLAVIA Polmos Wrocław S.A., 51-501 Wrocław ul. Monopolowa 4, Polska i dokonanie wpisu: AKWAWIT – BRASCO S.A., Wrocław, Polska 001100873.

**146645** 2010 05 24 A. Wprowadzono zmianę uprawnionego przez wykreślenie wpisu: Zakład Wielobranżowy Hurt-Detal „TEKFOL” S.C. Wiesław Szewczuk, Maciej Szewczuk, Marian Bakuniak, Wiesława Bakuniak, 22-400 Zamość Sitaniec 126, Polska i dokonanie wpisu: ZAKŁAD WIELOBRANŻOWY HURT DETAL – „TEK-FOL” ZAKŁAD PRACY CHRONIONEJ WIEŚLAW SZEWCZUK MARIAN BAKUNIAK SPÓŁKA JAWNA, Sitaniec, Polska 006054273.

**146677** 2010 05 12 A. Wprowadzono zmianę uprawnionego przez wykreślenie wpisu: MASPEX WADOWICE Spółka z o.o., 34-100 Wadowice ul. Chopina 39, Polska i dokonanie wpisu: MW-GMW SPÓŁKA Z OGRANICZONĄ ODPOWIEDZIALNOŚCIĄ SPÓŁKA KOMANDYTOWA, Wadowice, Polska 357233331.

**146678** 2010 05 12 A. Wprowadzono zmianę uprawnionego przez wykreślenie wpisu: MASPEX WADOWICE Spółka z o.o., 34-100 Wadowice ul. Chopina 39, Polska i dokonanie wpisu: MW-GMW SPÓŁKA Z OGRANICZONĄ ODPOWIEDZIALNOŚCIĄ SPÓŁKA KOMANDYTOWA, Wadowice, Polska 357233331.

**146679** 2010 05 12 A. Wprowadzono zmianę uprawnionego przez wykreślenie wpisu: MASPEX WADOWICE Spółka z o.o., 34-100 Wadowice ul. Chopina 39, Polska i dokonanie wpisu: MW-GMW SPÓŁKA Z OGRANICZONĄ ODPOWIEDZIALNOŚCIĄ SPÓŁKA KOMANDYTOWA, Wadowice, Polska 357233331.

**146680** 2010 05 12 A. Wprowadzono zmianę uprawnionego przez wykreślenie wpisu: MASPEX WADOWICE Spółka z o.o., 34-100 Wadowice ul. Chopina 39, Polska i dokonanie wpisu: MW-GMW SPÓŁKA Z OGRANICZONĄ ODPOWIEDZIALNOŚCIĄ SPÓŁKA KOMANDYTOWA, Wadowice, Polska 357233331.

**146681** 2010 05 20 A. Wprowadzono zmianę uprawnionego przez wykreślenie wpisu: MASPEX WADOWICE Spółka z o.o., 34-100 Wadowice ul. Chopina 39, Polska i dokonanie wpisu: MW-GMW SPÓŁKA Z OGRANICZONĄ ODPOWIEDZIALNOŚCIĄ SPÓŁKA KOMANDYTOWA, Wadowice, Polska 357233331.

**146752** 2010 05 20 A. Wprowadzono zmianę uprawnionego przez wykreślenie wpisu: MASPEX WADOWICE Spółka z o.o., 34-100 Wadowice ul. Chopina 39, Polska i dokonanie wpisu: MW-GMW SPÓŁKA Z OGRANICZONĄ ODPOWIEDZIALNOŚCIĄ SPÓŁKA KOMANDYTOWA, Wadowice, Polska 357233331.

**146753** 2010 05 20 A. Wprowadzono zmianę uprawnionego przez wykreślenie wpisu: MASPEX WADOWICE Spółka z o.o., 34-100 Wadowice ul. Chopina 39, Polska i dokonanie wpisu: MW-GMW SPÓŁKA Z OGRANICZONĄ ODPOWIEDZIALNOŚCIĄ SPÓŁKA KOMANDYTOWA, Wadowice, Polska 357233331.

**146754** 2010 05 20 A. Wprowadzono zmianę uprawnionego przez wykreślenie wpisu: MASPEX WADOWICE Spółka z o.o., 34-100 Wadowice ul. Chopina 39, Polska i dokonanie wpisu: MW-GMW SPÓŁKA Z OGRANICZONĄ ODPOWIEDZIALNOŚCIĄ SPÓŁKA KOMANDYTOWA, Wadowice, Polska 357233331.

**146755** 2010 05 20 A. Wprowadzono zmianę uprawnionego przez wykreślenie wpisu: MASPEX WADOWICE Spółka z o.o., 34-100 Wadowice ul. Chopina 39, Polska i dokonanie wpisu: MW-GMW SPÓŁKA Z OGRANICZONĄ ODPOWIEDZIALNOŚCIĄ SPÓŁKA KOMANDYTOWA, Wadowice, Polska 357233331.

**146930** 2010 05 20 A. Wprowadzono zmianę uprawnionego przez wykreślenie wpisu: MASPEX WADOWICE Spółka z o.o., 34-100 Wadowice ul. Chopina 39, Polska i dokonanie wpisu: MW-GMW SPÓŁKA Z OGRANICZONĄ ODPOWIEDZIALNOŚCIĄ SPÓŁKA KOMANDYTOWA, Wadowice, Polska 357233331.

**146933** 2010 05 20 A. Wprowadzono zmianę uprawnionego przez wykreślenie wpisu: MASPEX WADOWICE Spółka z o.o., 34-100 Wadowice ul. Chopina 39, Polska i dokonanie wpisu: MW-GMW SPÓŁKA Z OGRANICZONĄ ODPOWIEDZIALNOŚCIĄ SPÓŁKA KOMANDYTOWA, Wadowice, Polska 357233331.

**147542** 2010 05 20 A. Wprowadzono zmianę uprawnionego przez wykreślenie wpisu: MASPEX WADOWICE Spółka z o.o., 34-100 Wadowice ul. Chopina 39, Polska i dokonanie wpisu: MW-GMW SPÓŁKA Z OGRANICZONĄ ODPOWIEDZIALNOŚCIĄ SPÓŁKA KOMANDYTOWA, Wadowice, Polska 357233331.

**147543** 2010 05 20 A. Wprowadzono zmianę uprawnionego przez wykreślenie wpisu: MASPEX WADOWICE Spółka z o.o., 34-100 Wadowice ul. Chopina 39, Polska i dokonanie wpisu: MW-GMW SPÓŁKA Z OGRANICZONĄ ODPOWIEDZIALNOŚCIĄ SPÓŁKA KOMANDYTOWA, Wadowice, Polska 357233331.

**147544** 2010 05 20 A. Wprowadzono zmianę uprawnionego przez wykreślenie wpisu: MASPEX WADOWICE Spółka z o.o., 34-100 Wadowice ul. Chopina 39, Polska i dokonanie wpisu: MW-GMW SPÓŁKA Z OGRANICZONĄ ODPOWIEDZIALNOŚCIĄ SPÓŁKA KOMANDYTOWA, Wadowice, Polska 357233331.

**147546** 2010 05 20 A. Wprowadzono zmianę uprawnionego przez wykreślenie wpisu: MASPEX WADOWICE Spółka z o.o., 34-100 Wadowice ul. Chopina 39, Polska i dokonanie wpisu: MW-GMW SPÓŁKA Z OGRANICZONĄ ODPOWIEDZIALNOŚCIĄ SPÓŁKA KOMANDYTOWA, Wadowice, Polska 357233331.

**147960** 2010 05 20 A. Wprowadzono zmianę uprawnionego przez wykreślenie wpisu: MASPEX WADOWICE Spółka z o.o., 34-100 Wadowice ul. Chopina 39, Polska i dokonanie wpisu: MW-GMW SPÓŁKA Z OGRANICZONĄ ODPOWIEDZIALNOŚCIĄ SPÓŁKA KOMANDYTOWA, Wadowice, Polska 357233331.

**148967** 2010 05 05 A. Wprowadzono zmianę adresu uprawnionego przez wykreślenie wpisu: SPIN Spółka Jawna Lička-Beinkofer, Suprun, Matuszak, 42-500 Będzin ul. Podsiady 2, Polska i dokonanie wpisu: SPIN Spółka Jawna Lička-Beinkofer, Suprun, Matuszak, Będzin, Polska.

**147989** 2010 05 25 A. Wprowadzono zmianę uprawnionego przez wykreślenie wpisu: MASPEX WADOWICE Spółka z o.o., 34-100 Wadowice ul. Chopina 39, Polska i dokonanie wpisu: MW-GMW SPÓŁKA Z OGRANICZONĄ ODPOWIEDZIALNOŚCIĄ SPÓŁKA KOMANDYTOWA, Wadowice, Polska 357233331.

**147989** 2010 05 25 A. Wprowadzono zmianę uprawnionego przez wykreślenie wpisu: MW-GMW SPÓŁKA Z OGRANICZONĄ ODPOWIEDZIALNOŚCIĄ SPÓŁKA KOMANDYTOWA, Wadowice, Polska 357233331 i dokonanie wpisu: MASPEX – GMW Sp. z o.o. S.K.A., Wadowice, Polska 070396905.

148271 2010 05 17 A. Wprowadzono zmianę uprawnionego przez wykreślenie wpisu: MASPEX WADOWICE Spółka z o.o., 34-100 Wadowice ul. Chopina 39, Polska i dokonanie wpisu: MW-GMW Sp. z o.o., Sp.k., Wadowice, Polska 357233331.

**148272** 2010 05 17 A. Wprowadzono zmianę uprawnionego przez wykreślenie wpisu: MASPEX WADOWICE Spółka z o.o., 34-100 Wadowice ul. Chopina 39, Polska 357233331 i dokonanie wpisu: MW-GMW Sp. z o.o., Sp.k., Wadowice, Polska 357233331.

**148373** 2010 05 18 A. Wprowadzono zmianę uprawnionego przez wykreślenie wpisu: MASPEX WADOWICE Spółka z o.o., 34-100 Wadowice ul. Chopina 39, Polska i dokonanie wpisu: MW-GMW Sp. z o.o., Sp.k., Wadowice, Polska 357233331.

**148275** 2010 05 17 A. Wprowadzono zmianę uprawnionego przez wykreślenie wpisu: MASPEX WADOWICE Spółka z o.o., 34-100 Wadowice ul. Chopina 39, Polska i dokonanie wpisu: MW-GMW Sp. z o.o., Sp.k., Wadowice, Polska 357233331.

**148276** 2010 05 18 A. Wprowadzono zmianę uprawnionego przez wykreślenie wpisu: MASPEX WADOWICE Spółka z o.o.,

34-100 Wadowice ul. Chopina 39, Polska 357233331 i dokonanie wpisu: MW-GMW Sp. z o.o., Sp.k., Wadowice, Polska 357233331.

**148394** 2010 05 17 A. Wprowadzono zmianę uprawnionego przez wykreślenie wpisu: P.P.H., „MOSSO” S.C. Tadeusz Kwaśniewski, Grażyna Kwaśniewska, 05-090 Raszyn Puchały ul. Wirażowa 43, Polska 012581619 i dokonanie wpisu: „MOSSO KWAŚNIEWSKY – Sp.j., Puchały, Polska 012581619.

**148398** 2010 05 17 A. Wprowadzono zmianę uprawnionego przez wykreślenie wpisu: MASPEX WADOWICE Spółka z o.o., 34-100 Wadowice ul. Chopina 39, Polska 357233331 i dokonanie wpisu: MW-GMW Sp. z o.o., Sp.k., Wadowice, Polska 357233331.

**148399** 2010 05 18 A. Wprowadzono zmianę uprawnionego przez wykreślenie wpisu: MASPEX WADOWICE Spółka z o.o., 34-100 Wadowice ul. Chopina 39, Polska 357233331 i dokonanie wpisu: MW-GMW Sp. z o.o., Sp.k., Wadowice, Polska 357233331.

**148400** 2010 05 18 A. Wprowadzono zmianę uprawnionego przez wykreślenie wpisu: MASPEX WADOWICE Spółka z o.o., 34-100 Wadowice ul. Chopina 39, Polska 357233331 i dokonanie wpisu: MW-GMW Sp. z o.o., Sp.k., Wadowice, Polska 357233331.

**148497** 2010 05 17 A. Wprowadzono zmianę uprawnionego przez wykreślenie wpisu: Biuro Rachunkowe „STABIL” S.C. Stanisław Biłka, Urszula Stańczak, Rafał Stańczak, 43-300 Bielsko-Biała ul. Teodora Sixta 5, Polska i dokonanie wpisu: Biuro Rachunkowe „STABIL” S.C. Stanisław Biłka, Urszula Stańczak, Bielsko-Biała, Polska.

**148497** 2010 05 17 A. Wprowadzono zmianę uprawnionego przez wykreślenie wpisu: Biuro Rachunkowe „STABIL” S.C. Stanisław Biłka, Urszula Stańczak, Bielsko-Biała, Polska i dokonanie wpisu: „STABIL” Biuro Rachunkowe Urszula Stańczak, Bielsko-Biała, Polska.

**148622** 2010 05 18 A. Wprowadzono zmianę uprawnionego przez wykreślenie wpisu: MASPEX WADOWICE Spółka z o.o., 34-100 Wadowice ul. Chopina 39, Polska i dokonanie wpisu: MW-GMW Sp. z o.o., Sp.k., Wadowice, Polska 357233331.

**148623** 2010 05 18 A. Wprowadzono zmianę uprawnionego przez wykreślenie wpisu: MASPEX WADOWICE Spółka z o.o., 34-100 Wadowice ul. Chopina 39, Polska i dokonanie wpisu: MW-GMW Sp. z o.o., Sp.k., Wadowice, Polska 357233331.

**148772** 2010 05 26 A. Wprowadzono zmianę uprawnionego przez wykreślenie wpisu: „MASPEX WADOWICE” Spółka z o.o., 34-100 Wadowice ul. Chopina 39, Polska 357233331 i dokonanie wpisu: MW-GMW Sp. z o.o., Sp.komandytowa, Wadowice, Polska 357233331.

**148772** 2010 05 26 A. Wprowadzono zmianę uprawnionego przez wykreślenie wpisu: MW-GMW Sp. z o.o., Sp.komandytowa, Wadowice, Polska 357233331 i dokonanie wpisu: MASPEX – GMW Sp. z o.o. S.K.A., Wadowice, Polska 070396905.

**148921** 2010 05 17 A. Wprowadzono zmianę uprawnionego przez wykreślenie wpisu: MW-GMW Sp. z o.o., Sp.k., Wadowice, Polska 357233331 i dokonanie wpisu: MASPEX – GMW Sp. z o.o. S.K.A., Wadowice, Polska 070396905.

**149324** 2010 05 18 A. Wprowadzono zmianę uprawnionego przez wykreślenie wpisu: MASPEX WADOWICE Spółka z o.o., 34-100 Wadowice ul. Chopina 39, Polska i dokonanie wpisu: MW-GMW Sp. z o.o., Sp.komandytowa, Wadowice, Polska.

**149324** 2010 05 18 A. Wprowadzono zmianę uprawnionego przez wykreślenie wpisu: MW-GMW Sp. z o.o., Sp.komandytowa, Wadowice, Polska i dokonanie wpisu: MASPEX – GMW Sp. z o.o. S.K.A., Wadowice, Polska 070396905.

**149611** 2010 05 18 A. Wprowadzono zmianę uprawnionego przez wykreślenie wpisu: MASPEX WADOWICE Spółka z o.o., 34-100 Wadowice ul. Chopina 39, Polska i dokonanie wpisu: MW-GMW Sp. z o.o., Sp.k., Wadowice, Polska 357233331.

**149612** 2010 05 17 A. Wprowadzono zmianę uprawnionego przez wykreślenie wpisu: MASPEX WADOWICE Spółka z o.o.,





**150935** 2010 05 25 A. Wprowadzono zmianę uprawnionego przez wykreślenie wpisu: MW-GMW SPÓŁKA Z OGRANICZONĄ ODPOWIEDZIALNOŚCIĄ SPÓŁKA KOMANDYTOWA, Wadowice, Polska 357233331 i dokonanie wpisu: MASPEX – GMW Sp. z o.o. S.K.A., Wadowice, Polska 070396905.

**150936** 2010 05 25 A. Wprowadzono zmianę uprawnionego przez wykreślenie wpisu: „MASPEX WADOWICE” Spółka z o.o., 34-100 Wadowice ul. Chopina 39, Polska i dokonanie wpisu: MW-GMW SPÓŁKA Z OGRANICZONĄ ODPOWIEDZIALNOŚCIĄ SPÓŁKA KOMANDYTOWA, Wadowice, Polska 357233331.

**150936** 2010 05 25 A. Wprowadzono zmianę uprawnionego przez wykreślenie wpisu: MW-GMW SPÓŁKA Z OGRANICZONĄ ODPOWIEDZIALNOŚCIĄ SPÓŁKA KOMANDYTOWA, Wadowice, Polska 357233331 i dokonanie wpisu: MASPEX – GMW Sp. z o.o. S.K.A., Wadowice, Polska 070396905.

**150937** 2010 05 25 A. Wprowadzono zmianę uprawnionego przez wykreślenie wpisu: „MASPEX WADOWICE” Spółka z o.o., 34-100 Wadowice ul. Chopina 39, Polska i dokonanie wpisu: MW-GMW SPÓŁKA Z OGRANICZONĄ ODPOWIEDZIALNOŚCIĄ SPÓŁKA KOMANDYTOWA, Wadowice, Polska 357233331.

**150937** 2010 05 25 A. Wprowadzono zmianę uprawnionego przez wykreślenie wpisu: MW-GMW SPÓŁKA Z OGRANICZONĄ ODPOWIEDZIALNOŚCIĄ SPÓŁKA KOMANDYTOWA, Wadowice, Polska 357233331 i dokonanie wpisu: MASPEX – GMW Sp. z o.o. S.K.A., Wadowice, Polska 070396905.

**150938** 2010 05 25 A. Wprowadzono zmianę uprawnionego przez wykreślenie wpisu: „MASPEX WADOWICE” Spółka z o.o., 34-100 Wadowice ul. Chopina 39, Polska i dokonanie wpisu: MW-GMW SPÓŁKA Z OGRANICZONĄ ODPOWIEDZIALNOŚCIĄ SPÓŁKA KOMANDYTOWA, Wadowice, Polska 357233331.

**150938** 2010 05 25 A. Wprowadzono zmianę uprawnionego przez wykreślenie wpisu: MW-GMW SPÓŁKA Z OGRANICZONĄ ODPOWIEDZIALNOŚCIĄ SPÓŁKA KOMANDYTOWA, Wadowice, Polska 357233331 i dokonanie wpisu: MASPEX – GMW Sp. z o.o. S.K.A., Wadowice, Polska 070396905.

**150939** 2010 05 25 A. Wprowadzono zmianę uprawnionego przez wykreślenie wpisu: „MASPEX WADOWICE” Spółka z o.o., 34-100 Wadowice ul. Chopina 39, Polska i dokonanie wpisu: MW-GMW SPÓŁKA Z OGRANICZONĄ ODPOWIEDZIALNOŚCIĄ SPÓŁKA KOMANDYTOWA, Wadowice, Polska 357233331.

**150939** 2010 05 25 A. Wprowadzono zmianę uprawnionego przez wykreślenie wpisu: MW-GMW SPÓŁKA Z OGRANICZONĄ ODPOWIEDZIALNOŚCIĄ SPÓŁKA KOMANDYTOWA, Wadowice, Polska 357233331 i dokonanie wpisu: MASPEX – GMW Sp. z o.o. S.K.A., Wadowice, Polska 070396905.

**150940** 2010 05 25 A. Wprowadzono zmianę uprawnionego przez wykreślenie wpisu: „MASPEX WADOWICE” Spółka z o.o., 34-100 Wadowice ul. Chopina 39, Polska i dokonanie wpisu: MW-GMW SPÓŁKA Z OGRANICZONĄ ODPOWIEDZIALNOŚCIĄ SPÓŁKA KOMANDYTOWA, Wadowice, Polska 357233331.

**150940** 2010 05 25 A. Wprowadzono zmianę uprawnionego przez wykreślenie wpisu: MW-GMW SPÓŁKA Z OGRANICZONĄ ODPOWIEDZIALNOŚCIĄ SPÓŁKA KOMANDYTOWA, Wadowice, Polska 357233331 i dokonanie wpisu: MASPEX – GMW Sp. z o.o. S.K.A., Wadowice, Polska 070396905.

**150941** 2010 05 25 A. Wprowadzono zmianę uprawnionego przez wykreślenie wpisu: „MASPEX WADOWICE” Spółka z o.o., 34-100 Wadowice ul. Chopina 39, Polska 357233331 i dokonanie wpisu: MW-GMW SPÓŁKA Z OGRANICZONĄ ODPOWIEDZIALNOŚCIĄ SPÓŁKA KOMANDYTOWA, Wadowice, Polska 357233331.

**150941** 2010 05 25 A. Wprowadzono zmianę uprawnionego przez wykreślenie wpisu: MW-GMW SPÓŁKA Z OGRANICZONĄ ODPOWIEDZIALNOŚCIĄ SPÓŁKA KOMANDYTOWA, Wadowice, Polska 357233331 i dokonanie wpisu: MASPEX – GMW Sp. z o.o. S.K.A., Wadowice, Polska 070396905.

**150943** 2010 05 26 A. Wprowadzono zmianę uprawnionego przez wykreślenie wpisu: MW-GMW Spółka z ograniczoną odpowiedzialnością Spółka Komandytowa, Wadowice, Polska 357233331 i dokonanie wpisu: Maspex – GMW Sp. z o.o. S.K.A., Wadowice, Polska.

**150986** 2010 05 12 A. Wprowadzono zmianę uprawnionego przez wykreślenie wpisu: MASPEX WADOWICE Spółka z o.o., 34-100 Wadowice ul. Chopina 39, Polska i dokonanie wpisu: MW-GMW SPÓŁKA Z OGRANICZONĄ ODPOWIEDZIALNOŚCIĄ SPÓŁKA KOMANDYTOWA, Wadowice, Polska 357233331.

**150987** 2010 05 20 A. Wprowadzono zmianę uprawnionego przez wykreślenie wpisu: MASPEX WADOWICE Spółka z o.o., 34-100 Wadowice ul. Chopina 39, Polska i dokonanie wpisu: MW-GMW SPÓŁKA Z OGRANICZONĄ ODPOWIEDZIALNOŚCIĄ SPÓŁKA KOMANDYTOWA, Wadowice, Polska 357233331.

**150988** 2010 05 20 A. Wprowadzono zmianę uprawnionego przez wykreślenie wpisu: MASPEX WADOWICE Spółka z o.o., 34-100 Wadowice ul. Chopina 39, Polska i dokonanie wpisu: MW-GMW SPÓŁKA Z OGRANICZONĄ ODPOWIEDZIALNOŚCIĄ SPÓŁKA KOMANDYTOWA, Wadowice, Polska 357233331.

**150989** 2010 05 20 A. Wprowadzono zmianę uprawnionego przez wykreślenie wpisu: MASPEX WADOWICE Spółka z o.o., 34-100 Wadowice ul. Chopina 39, Polska i dokonanie wpisu: MW-GMW SPÓŁKA Z OGRANICZONĄ ODPOWIEDZIALNOŚCIĄ SPÓŁKA KOMANDYTOWA, Wadowice, Polska 357233331.

**150990** 2010 05 20 A. Wprowadzono zmianę uprawnionego przez wykreślenie wpisu: MASPEX WADOWICE Spółka z o.o., 34-100 Wadowice ul. Chopina 39, Polska i dokonanie wpisu: MW-GMW SPÓŁKA Z OGRANICZONĄ ODPOWIEDZIALNOŚCIĄ SPÓŁKA KOMANDYTOWA, Wadowice, Polska 357233331.

**150991** 2010 05 20 A. Wprowadzono zmianę uprawnionego przez wykreślenie wpisu: MASPEX WADOWICE Spółka z o.o., 34-100 Wadowice ul. Chopina 39, Polska i dokonanie wpisu: MW-GMW SPÓŁKA Z OGRANICZONĄ ODPOWIEDZIALNOŚCIĄ SPÓŁKA KOMANDYTOWA, Wadowice, Polska 357233331.

**150992** 2010 05 20 A. Wprowadzono zmianę uprawnionego przez wykreślenie wpisu: MASPEX WADOWICE Spółka z o.o., 34-100 Wadowice ul. Chopina 39, Polska i dokonanie wpisu: MW-GMW SPÓŁKA Z OGRANICZONĄ ODPOWIEDZIALNOŚCIĄ SPÓŁKA KOMANDYTOWA, Wadowice, Polska 357233331.

**151057** 2010 05 21 A. Wprowadzono zmianę nazwy uprawnionego przez wykreślenie wpisu: GENERAL MOTORS CORPORATION, 300 Renaissance Center Detroit Michigan 48265-3000, Stany Zjednoczone Ameryki i dokonanie wpisu: MOTORS LIQUIDATION COMPANY, Detroit, Stany Zjednoczone Ameryki.

**151057** 2010 05 21 A. Wprowadzono zmianę uprawnionego przez wykreślenie wpisu: MOTORS LIQUIDATION COMPANY, Detroit, Stany Zjednoczone Ameryki i dokonanie wpisu: GENERAL MOTORS COMPANY, Detroit, Stany Zjednoczone Ameryki.

**151057** 2010 05 21 A. Wprowadzono zmianę uprawnionego przez wykreślenie wpisu: GENERAL MOTORS COMPANY, Detroit, Stany Zjednoczone Ameryki i dokonanie wpisu: GENERAL MOTORS LLC, Detroit, Stany Zjednoczone Ameryki.

**151216** 2010 05 12 A. Wprowadzono zmianę uprawnionego przez wykreślenie wpisu: PZO INVESTMENT SPÓŁKA AKCYJNA, Warszawa, Polska i dokonanie wpisu: PZO INVESTMENT Sp. z o.o., Warszawa, Polska 890528980.

**151216** 2010 05 12 A. Wprowadzono zmianę nazwy uprawnionego przez wykreślenie wpisu: PZO INVESTMENT Sp. z o.o., Warszawa, Polska 890528980 i dokonanie wpisu: PZO INVESTMENT Sp. z o.o. w likwidacji, Warszawa, Polska 890528980.

**151216** 2010 05 12 A. Wprowadzono zmianę uprawnionego przez wykreślenie wpisu: PZO INVESTMENT Sp. z o.o. w likwidacji, Warszawa, Polska 890528980 i dokonanie wpisu: „Fabryka PZO” Sp. z o.o. Warszawa, Polska.

**151216** 2010 05 12 D. Dokonano wpisu: Na mocy umowy z dnia 09 listopada 2009 r. udzielono niepełnej i niewyłącznej licencji na używanie znaku towarowego w zakresie produkcji mikroskopów medycznych MI-24, mikroskopów stereoskopowych MST-132 i MST-133, refraktometru RL-3 oraz mikroskopów laboratoryjnych, biologicznych, badawczych, studenckich, szkolnych, metalograficznych, odwróconych, warsztatowych, polaryzacyjno-interferencyjnych, urządzeń fazowo-kontrastowych, mikroskopowych obiektów i okularów przez spółkę PZO Mikroskopy i Wyroby Optyczne Sp. z o.o., Warszawa, Polska na okres jednego roku, począwszy od dnia następującego po dniu zawarcia umowy.

**151369** 2010 05 21 A. Wprowadzono zmianę uprawnień przez wykreślenie wpisu: General Motors Corporation, 300 Renaissance Center Detroit Michigan, Stany Zjednoczone Ameryki i dokonanie wpisu: MOTORS LIQUIDATION COMPANY, Detroit, Stany Zjednoczone Ameryki.

**151369** 2010 05 21 A. Wprowadzono zmianę uprawnionego przez wykreślenie wpisu: MOTORS LIQUIDATION COMPANY, Detroit, Stany Zjednoczone Ameryki i dokonanie wpisu: GENERAL MOTORS COMPANY, Detroit, Stany Zjednoczone Ameryki.

**151369** 2010 05 21 A. Wprowadzono zmianę uprawnionego przez wykreślenie wpisu: GENERAL MOTORS COMPANY, Detroit, Stany Zjednoczone Ameryki i dokonanie wpisu: GENERAL MOTORS LLC, Detroit, Stany Zjednoczone Ameryki.

**151521** 2010 05 20 A. Wprowadzono zmianę uprawnionego przez wykreślenie wpisu: „MASPEX WADOWICE” Spółka z o.o., 34-100 Wadowice ul. Chopina 39, Polska i dokonanie wpisu: MW-GMW SPÓŁKA Z OGRANICZONĄ ODPOWIEDZIALNOŚCIĄ SPÓŁKA KOMANDYTOWA, Wadowice, Polska 357233331.

**151582** 2010 05 06 A. Wprowadzono zmianę uprawnionego przez wykreślenie wpisu: Ralston Purina Company, Checkerboard Square St.Louis Missouri 63164-0001, Stan Zjednoczone Ameryki i dokonanie wpisu: Nestle Purina Petcare Company, St.Louis, Stany Zjednoczone Ameryki.

**151582** 2010 05 06 A. Wprowadzono zmianę uprawnionego przez wykreślenie wpisu: Nestle Purina Petcare Company, St.Louis, Stan Zjednoczone Ameryki i dokonanie wpisu: Del Monte Corporation, San Francisco, Stany Zjednoczone Ameryki.

**151800** 2010 05 19 A. Wprowadzono zmianę uprawnionego przez wykreślenie wpisu: MASPEX WADOWICE Spółka z o.o., 34-100 Wadowice ul. Chopina 39, Polska i dokonanie wpisu: MW-GMW SPÓŁKA Z OGRANICZONĄ ODPOWIEDZIALNOŚCIĄ SPÓŁKA KOMANDYTOWA, Wadowice, Polska 357233331.

**151801** 2010 05 19 A. Wprowadzono zmianę uprawnionego przez wykreślenie wpisu: MASPEX WADOWICE Spółka z o.o., 34-100 Wadowice ul. Chopina 39, Polska 357233331 i dokonanie wpisu: MW-GMW SPÓŁKA Z OGRANICZONĄ ODPOWIEDZIALNOŚCIĄ SPÓŁKA KOMANDYTOWA, Wadowice, Polska 357233331.

**151996** 2010 05 18 A. Wprowadzono zmianę uprawnionego przez wykreślenie wpisu: „MASPEX WADOWICE” Spółka z o.o., 34-100 Wadowice ul. Chopina 39, Polska i dokonanie wpisu: MW-GMW Sp. z o.o., Sp.k., Wadowice, Polska 357233331.

**153259** 2010 05 12 A. Wprowadzono zmianę uprawnionego przez wykreślenie wpisu: „MASPEX WADOWICE” Spółka z o.o., 34-100 Wadowice ul. Chopina 39, Polska i dokonanie wpisu: MW-GMW SPÓŁKA Z OGRANICZONĄ ODPOWIEDZIALNOŚCIĄ SPÓŁKA KOMANDYTOWA, Wadowice, Polska 357233331.

**153259** 2010 05 12 A. Wprowadzono zmianę uprawnionego przez wykreślenie wpisu: MW-GMW SPÓŁKA Z OGRANICZONĄ ODPOWIEDZIALNOŚCIĄ SPÓŁKA KOMANDYTOWA, Wadowice, Polska 357233331 i dokonanie wpisu: MASPEX – GMW SPÓŁKA Z OGRANICZONĄ ODPOWIEDZIALNOŚCIĄ SPÓŁKA KOMANDYTOWO-AKCYJNA, Wadowice, Polska 070396905.

**153288** 2010 05 05 A. Wprowadzono zmianę siedziby uprawnionego przez wykreślenie wpisu: G.D. Searle LLC (Delaware limited liability Corporation), 100 Route 206 North Peapack New Jersey, Stany Zjednoczone Ameryki i dokonanie wpisu: G.D. Searle LLC (Delaware limited liability Corporation), Nowy Jork, Stany Zjednoczone Ameryki.

**153289** 2010 05 05 A. Wprowadzono zmianę siedziby uprawnionego przez wykreślenie wpisu: G.D. Searle LLC (Delaware limited liability Corporation), 100 Route 206 North Peapack New Jersey, Stany Zjednoczone Ameryki i dokonanie wpisu: G.D. Searle LLC (Delaware limited liability Corporation), Nowy Jork, Stany Zjednoczone Ameryki.

**154491** 2010 05 12 A. Wprowadzono zmianę uprawnionego przez wykreślenie wpisu: MW-GMW Spółka z ograniczoną odpowiedzialnością Spółka Komandytowa, 34-100 Wadowice ul. Chopina 39, Polska 357233331 i dokonanie wpisu: MASPEX – GMW SPÓŁKA Z OGRANICZONĄ ODPOWIEDZIALNOŚCIĄ SPÓŁKA KOMANDYTOWO-AKCYJNA, Wadowice, Polska 070396905.

**154492** 2010 05 12 A. Wprowadzono zmianę uprawnionego przez wykreślenie wpisu: MASPEX WADOWICE Spółka z o.o., 34-100 Wadowice ul. Chopina 39, Polska i dokonanie wpisu: MW-GMW SPÓŁKA Z OGRANICZONĄ ODPOWIEDZIALNOŚCIĄ SPÓŁKA KOMANDYTOWA, Wadowice, Polska 357233331.

**154492** 2010 05 12 A. Wprowadzono zmianę uprawnionego przez wykreślenie wpisu: MW-GMW SPÓŁKA Z OGRANICZONĄ ODPOWIEDZIALNOŚCIĄ SPÓŁKA KOMANDYTOWA, Wadowice, Polska 357233331 i dokonanie wpisu: MASPEX – GMW SPÓŁKA Z OGRANICZONĄ ODPOWIEDZIALNOŚCIĄ SPÓŁKA KOMANDYTOWO-AKCYJNA, Wadowice, Polska 070396905.

**154493** 2010 05 12 A. Wprowadzono zmianę uprawnionego przez wykreślenie wpisu: MASPEX WADOWICE Spółka z o.o., 34-100 Wadowice ul. Chopina 39, Polska i dokonanie wpisu: MW-GMW SPÓŁKA Z OGRANICZONĄ ODPOWIEDZIALNOŚCIĄ SPÓŁKA KOMANDYTOWA, Wadowice, Polska 357233331.

**154493** 2010 05 12 A. Wprowadzono zmianę uprawnionego przez wykreślenie wpisu: MW-GMW SPÓŁKA Z OGRANICZONĄ ODPOWIEDZIALNOŚCIĄ SPÓŁKA KOMANDYTOWA, Wadowice, Polska 357233331 i dokonanie wpisu: MASPEX – GMW SPÓŁKA Z OGRANICZONĄ ODPOWIEDZIALNOŚCIĄ SPÓŁKA KOMANDYTOWO-AKCYJNA, Wadowice, Polska 070396905.

**154494** 2010 05 12 A. Wprowadzono zmianę uprawnionego przez wykreślenie wpisu: MASPEX WADOWICE Spółka z o.o., 34-100 Wadowice ul. Chopina 39, Polska i dokonanie wpisu: MW-GMW SPÓŁKA Z OGRANICZONĄ ODPOWIEDZIALNOŚCIĄ SPÓŁKA KOMANDYTOWA, Wadowice, Polska 357233331.

**154494** 2010 05 12 A. Wprowadzono zmianę uprawnionego przez wykreślenie wpisu: MW-GMW SPÓŁKA Z OGRANICZONĄ ODPOWIEDZIALNOŚCIĄ SPÓŁKA KOMANDYTOWA, Wadowice, Polska 357233331 i dokonanie wpisu: MASPEX – GMW SPÓŁKA Z OGRANICZONĄ ODPOWIEDZIALNOŚCIĄ SPÓŁKA KOMANDYTOWO-AKCYJNA, Wadowice, Polska 070396905.

**154495** 2010 05 12 A. Wprowadzono zmianę uprawnionego przez wykreślenie wpisu: MASPEX WADOWICE Spółka z o.o., 34-100 Wadowice ul. Chopina 39, Polska i dokonanie wpisu: MW-GMW SPÓŁKA Z OGRANICZONĄ ODPOWIEDZIALNOŚCIĄ SPÓŁKA KOMANDYTOWA, Wadowice, Polska 357233331.

**154495** 2010 05 12 A. Wprowadzono zmianę uprawnionego przez wykreślenie wpisu: MW-GMW SPÓŁKA Z OGRANICZONĄ ODPOWIEDZIALNOŚCIĄ SPÓŁKA KOMANDYTOWA, Wadowice, Polska 357233331 i dokonanie wpisu: MASPEX – GMW SPÓŁKA Z OGRANICZONĄ ODPOWIEDZIALNOŚCIĄ SPÓŁKA KOMANDYTOWO-AKCYJNA, Wadowice, Polska 070396905.

**154606** 2010 05 17 A.E. Wprowadzono zmianę przez w rubryce A wykreślenie wpisu: Krynica Zdrój Sp. z o.o., 34-300 Żywiec

ul. Nimasów 8, Polska i w rubryce A dokonanie wpisu: AFLOFARM Farmacja Polska Sp. z o.o., Pabianice, Polska 472871255 „AFLOFARM – Fabryka Leków” Sp. z o.o., Ksawerów, Polska 472279864 i w rubryce B dokonanie wpisu: „Na podstawie Regulaminu z dnia 23 grudnia 2009 r. ustanowiono wspólne prawo ochronne”.

**154967** 2010 05 19 A. Wprowadzono zmianę uprawnionego przez wykreślenie wpisu: TECHNIC INDUSTRY Spółka z o.o., 72-320 Trzebiatów ul. Kołobrzeska 24, Polska i dokonanie wpisu: Solstar Enterprises Ltd, Nikozja, Cypr.

**155236** 2010 05 14 A. Wprowadzono zmianę uprawnionego przez wykreślenie wpisu: MASPEX WADOWICE Spółka z o.o., 34-100 Wadowice ul. Chopina 39, Polska i dokonanie wpisu: MW-GMW SPÓŁKA Z OGRANICZONĄ ODPOWIEDZIALNOŚCIĄ SPÓŁKA KOMANDYTOWA, Wadowice, Polska 357233331.

**155236** 2010 05 14 A. Wprowadzono zmianę uprawnionego przez wykreślenie wpisu: MW-GMW SPÓŁKA Z OGRANICZONĄ ODPOWIEDZIALNOŚCIĄ SPÓŁKA KOMANDYTOWA, Wadowice, Polska 357233331 i dokonanie wpisu: MASPEX – GMW SPÓŁKA Z OGRANICZONĄ ODPOWIEDZIALNOŚCIĄ SPÓŁKA KOMANDYTOWO-AKCYJNA, Wadowice, Polska 070396905.

**155388** 2010 05 14 A. Wprowadzono zmianę uprawnionego przez wykreślenie wpisu: MASPEX WADOWICE Spółka z o.o., 34-100 Wadowice ul. Chopina 39, Polska i dokonanie wpisu: MW-GMW SPÓŁKA Z OGRANICZONĄ ODPOWIEDZIALNOŚCIĄ SPÓŁKA KOMANDYTOWA, Wadowice, Polska 357233331.

**155388** 2010 05 14 A. Wprowadzono zmianę uprawnionego przez wykreślenie wpisu: MW-GMW SPÓŁKA Z OGRANICZONĄ ODPOWIEDZIALNOŚCIĄ SPÓŁKA KOMANDYTOWA, Wadowice, Polska 357233331 i dokonanie wpisu: MASPEX – GMW SPÓŁKA Z OGRANICZONĄ ODPOWIEDZIALNOŚCIĄ SPÓŁKA KOMANDYTOWO-AKCYJNA, Wadowice, Polska 070396905.

**155396** 2010 05 14 A. Wprowadzono zmianę uprawnionego przez wykreślenie wpisu: MASPEX WADOWICE Spółka z o.o., 34-100 Wadowice ul. Chopina 39, Polska i dokonanie wpisu: MW-GMW SPÓŁKA Z OGRANICZONĄ ODPOWIEDZIALNOŚCIĄ SPÓŁKA KOMANDYTOWA, Wadowice, Polska 357233331.

**155396** 2010 05 14 A. Wprowadzono zmianę uprawnionego przez wykreślenie wpisu: MW-GMW SPÓŁKA Z OGRANICZONĄ ODPOWIEDZIALNOŚCIĄ SPÓŁKA KOMANDYTOWA, Wadowice, Polska 357233331 i dokonanie wpisu: MASPEX – GMW SPÓŁKA Z OGRANICZONĄ ODPOWIEDZIALNOŚCIĄ SPÓŁKA KOMANDYTOWO-AKCYJNA, Wadowice, Polska 070396905.

**155397** 2010 05 14 A. Wprowadzono zmianę uprawnionego przez wykreślenie wpisu: MASPEX WADOWICE Spółka z ograniczoną odpowiedzialnością, 34-100 Wadowice ul. Chopina 39, Polska i dokonanie wpisu: MW-GMW SPÓŁKA Z OGRANICZONĄ ODPOWIEDZIALNOŚCIĄ SPÓŁKA KOMANDYTOWA, Wadowice, Polska 357233331.

**155397** 2010 05 14 A. Wprowadzono zmianę uprawnionego przez wykreślenie wpisu: MW-GMW SPÓŁKA Z OGRANICZONĄ ODPOWIEDZIALNOŚCIĄ SPÓŁKA KOMANDYTOWA, Wadowice, Polska 357233331 i dokonanie wpisu: MASPEX – GMW SPÓŁKA Z OGRANICZONĄ ODPOWIEDZIALNOŚCIĄ SPÓŁKA KOMANDYTOWO-AKCYJNA, Wadowice, Polska 070396905.

**156928** 2010 05 06 A. Wprowadzono zmianę uprawnionego przez wykreślenie wpisu: „INTERNET GROUP” Spółka Akcyjna, Warszawa, Polska i w dokonanie wpisu: ZigZag.Web Spółka z ograniczoną odpowiedzialnością, Warszawa, Polska.

**156928** 2010 05 06 A.B. Wprowadzono zmianę nazwy uprawnionego przez wykreślenie wpisu: ZigZag.Web Spółka z ograniczoną odpowiedzialnością, Warszawa, Polska i w dokonanie wpisu: ZigZag.Web Spółka z ograniczoną odpowiedzialnością, Warszawa, Polska.

**157062** 2010 05 14 A. Wprowadzono zmianę uprawnionego przez wykreślenie wpisu: MASPEX WADOWICE Spółka z o.o.,

34-100 Wadowice ul. Chopina 39, Polska i dokonanie wpisu: MW-GMW SPÓŁKA Z OGRANICZONĄ ODPOWIEDZIALNOŚCIĄ SPÓŁKA KOMANDYTOWA, Wadowice, Polska 357233331.

**157062** 2010 05 14 A. Wprowadzono zmianę uprawnionego przez wykreślenie wpisu: MW-GMW SPÓŁKA Z OGRANICZONĄ ODPOWIEDZIALNOŚCIĄ SPÓŁKA KOMANDYTOWA, Wadowice, Polska 357233331 i dokonanie wpisu: MASPEX – GMW SPÓŁKA Z OGRANICZONĄ ODPOWIEDZIALNOŚCIĄ SPÓŁKA KOMANDYTOWO-AKCYJNA, Wadowice, Polska 070396905.

**157063** 2010 05 14 A. Wprowadzono zmianę uprawnionego przez wykreślenie wpisu: MASPEX WADOWICE Spółka z o.o., 34-100 Wadowice ul. Chopina 39, Polska i dokonanie wpisu: MW-GMW SPÓŁKA Z OGRANICZONĄ ODPOWIEDZIALNOŚCIĄ SPÓŁKA KOMANDYTOWA, Wadowice, Polska 357233331.

**157063** 2010 05 14 A. Wprowadzono zmianę uprawnionego przez wykreślenie wpisu: MW-GMW SPÓŁKA Z OGRANICZONĄ ODPOWIEDZIALNOŚCIĄ SPÓŁKA KOMANDYTOWA, Wadowice, Polska 357233331 i dokonanie wpisu: MASPEX – GMW SPÓŁKA Z OGRANICZONĄ ODPOWIEDZIALNOŚCIĄ SPÓŁKA KOMANDYTOWO-AKCYJNA, Wadowice, Polska 070396905.

**157120** 2010 05 19 A. Wprowadzono zmianę uprawnionego przez wykreślenie wpisu: TECHNIC INDUSTRY Spółka z o.o., 72-320 Trzebiatów ul. Kołobrzeska 24, Polska i dokonanie wpisu: Solstar Enterprises Ltd, Nikozja, Cypr.

**157180** 2010 05 28 A.C. Wprowadzono zmianę przez wykreślenie z wykazu towarów z rubryki C: „płyty CDR, kasety magnetofonowe”; klasa 9 i dokonanie wpisu: w rubryce A: R-157180 A BESTMEDIA CD-Recordable GmbH & Co. KG, Holdorf, Niemcy oraz wpisanie towarów w rubryce C: „płyty CDR, kasety magnetofonowe”; klasa 9.

**157180** 2010 05 28 D. Dokonano wpisu: W dniu 09-11-2009 r. zawarto umowę cesji częściowej z firmą BESTMEDIA CSD-Recordable GmbH & Co. KG, Holdorf, Niemcy w odniesieniu dla towarów zawartych w klasie 9.

**157337** 2010 05 18 A.E. Wprowadzono zmianę przez w rubryce A wykreślenie wpisu: Krynica Zdrój Spółka z o.o., 34-300 Żywiec ul. Nimasów 8, Polska 010216844 i w rubryce A dokonanie wpisu: AFLOFARM Farmacja Polska Sp. z o.o., Pabianice, Polska 472871255 „AFLOFARM – Fabryka Leków” Sp. z o.o., Ksawerów, Polska 472279864 i w rubryce B dokonanie wpisu: „Na podstawie Regulaminu z dnia 23 grudnia 2009 r. ustanowiono wspólne prawo ochronne”.

**158162** 2010 05 06 A. Wprowadzono zmianę siedziby uprawnionego przez wykreślenie wpisu: Société de Conseils de Recherches et d'Applications Scientifiques /S.C.R.A.S./, 51/53 rue du Docteur Blanche 85016 Paryż, Francja i dokonanie wpisu: Société de Conseils de Recherches et d'Applications Scientifiques /S.C.R.A.S./, Boulogne-Billancourt, Francja.

**158162** 2010 05 06 A. Wprowadzono zmianę uprawnionego przez wykreślenie wpisu: Société de Conseils de Recherches et d'Applications Scientifiques /S.C.R.A.S./, Boulogne-Billancourt, Francja i dokonanie wpisu: IPSEN PHARMA S.A.S., Boulogne-Billancourt, Francja.

**158163** 2010 05 06 A. Wprowadzono zmianę siedziby uprawnionego przez wykreślenie wpisu: Société de Conseils de Recherches et d'Applications Scientifiques /S.C.R.A.S./, 51/53 rue du Docteur Blanche 85016 Paryż, Francja i dokonanie wpisu: Société de Conseils de Recherches et d'Applications Scientifiques /S.C.R.A.S./, Boulogne-Billancourt, Francja.

**158163** 2010 05 06 A. Wprowadzono zmianę uprawnionego przez wykreślenie wpisu: Société de Conseils de Recherches et d'Applications Scientifiques /S.C.R.A.S./, Boulogne-Billancourt, Francja i dokonanie wpisu: IPSEN PHARMA S.A.S., Boulogne-Billancourt, Francja.



**158164** 2010 05 06 A. Wprowadzono zmianę siedziby uprawnionego przez wykreślenie wpisu: Société de Conseils de Recherches et d'Applications Scientifiques /S.C.R.A.S./, 51/53 reu du Docteur Blanche 85016 Paryż, Francja i dokonanie wpisu: Société de Conseils de Recherches et d'Applications Scientifiques /S.C.R.A.S./, Boulogne-Billancourt, Francja.

**158164** 2010 05 06 A. Wprowadzono zmianę uprawnionego przez wykreślenie wpisu: Société de Conseils de Recherches et d'Applications Scientifiques /S.C.R.A.S./, Boulogne-Billancourt, Francja i dokonanie wpisu: IPSEN PHARMA S.A.S., Boulogne-Billancourt, Francja.

**158177** 2010 05 14 A. Wprowadzono zmianę uprawnionego przez wykreślenie wpisu: MASPEX WADOWICE Spółka z o.o., 34-100 Wadowice ul. Chopina 39, Polska i dokonanie wpisu: MW-GMW SPÓŁKA Z OGRANICZONĄ ODPOWIEDZIALNOŚCIĄ SPÓŁKA KOMANDYTOWA, Wadowice, Polska 357233331.

**158177** 2010 05 14 A. Wprowadzono zmianę uprawnionego przez wykreślenie wpisu: MW-GMW SPÓŁKA Z OGRANICZONĄ ODPOWIEDZIALNOŚCIĄ SPÓŁKA KOMANDYTOWA, Wadowice, Polska 357233331 i dokonanie wpisu: MASPEX – GMW SPÓŁKA Z OGRANICZONĄ ODPOWIEDZIALNOŚCIĄ SPÓŁKA KOMANDYTOWO-AKCYJNA, Wadowice, Polska 070396905.

**158647** 2010 05 12 A. Wprowadzono zmianę siedziby uprawnionego przez wykreślenie wpisu: Feinchemie Schwebda GmbH, Strassburger Str. 5 D-37269 Eschwege, Niemcy i dokonanie wpisu: Feinchemie Schwebda GmbH, Köln, Niemcy.

**158842** 2010 05 26 A. Wprowadzono zmianę adresu uprawnionego przez wykreślenie wpisu: „PARTNER XXI” Spółka z o.o., 41-800 Zabrze ul. Wolności 262, Polska i dokonanie wpisu: „PARTNER XXI” Spółka z o.o., Zabrze, Polska.

**159317** 2010 05 14 A. Wprowadzono zmianę uprawnionego przez wykreślenie wpisu: MASPEX WADOWICE Spółka z o.o., 34-100 Wadowice ul. Chopina 39, Polska i dokonanie wpisu: MW-GMW SPÓŁKA Z OGRANICZONĄ ODPOWIEDZIALNOŚCIĄ SPÓŁKA KOMANDYTOWA, Wadowice, Polska 357233331.

**159317** 2010 05 14 A. Wprowadzono zmianę uprawnionego przez wykreślenie wpisu: MW-GMW SPÓŁKA Z OGRANICZONĄ ODPOWIEDZIALNOŚCIĄ SPÓŁKA KOMANDYTOWA, Wadowice, Polska 357233331 i dokonanie wpisu: MASPEX – GMW SPÓŁKA Z OGRANICZONĄ ODPOWIEDZIALNOŚCIĄ SPÓŁKA KOMANDYTOWO-AKCYJNA, Wadowice, Polska 070396905.

**159822** 2010 05 14 A. Wprowadzono zmianę uprawnionego przez wykreślenie wpisu: MASPEX WADOWICE Spółka z o.o., 34-100 Wadowice ul. Chopina 39, Polska i dokonanie wpisu: MW-GMW SPÓŁKA Z OGRANICZONĄ ODPOWIEDZIALNOŚCIĄ SPÓŁKA KOMANDYTOWA, Wadowice, Polska 357233331.

**159822** 2010 05 14 A. Wprowadzono zmianę uprawnionego przez wykreślenie wpisu: MW-GMW SPÓŁKA Z OGRANICZONĄ ODPOWIEDZIALNOŚCIĄ SPÓŁKA KOMANDYTOWA, Wadowice, Polska 357233331 i dokonanie wpisu: MASPEX – GMW SPÓŁKA Z OGRANICZONĄ ODPOWIEDZIALNOŚCIĄ SPÓŁKA KOMANDYTOWO-AKCYJNA, Wadowice, Polska 070396905.

**159963** 2010 05 26 A. Wprowadzono zmianę uprawnionego przez wykreślenie wpisu: „MASPEX WADOWICE” Spółka z o.o., 34-100 Wadowice ul. Chopina 39, Polska i dokonanie wpisu: MW-GMW SPÓŁKA Z OGRANICZONĄ ODPOWIEDZIALNOŚCIĄ SPÓŁKA KOMANDYTOWA, Wadowice, Polska 357233331.

**159963** 2010 05 26 A. Wprowadzono zmianę uprawnionego przez wykreślenie wpisu: MW-GMW SPÓŁKA Z OGRANICZONĄ ODPOWIEDZIALNOŚCIĄ SPÓŁKA KOMANDYTOWA, Wadowice, Polska 357233331 i dokonanie wpisu: MASPEX – GMW Sp. z o.o., S.K.A., Wadowice, Polska 070396905.

**159965** 2010 05 26 A. Wprowadzono zmianę uprawnionego przez wykreślenie wpisu: „MASPEX WADOWICE” Spółka z o.o.,

34-100 Wadowice ul. Chopina 39, Polska i dokonanie wpisu: MW-GMW SPÓŁKA Z OGRANICZONĄ ODPOWIEDZIALNOŚCIĄ SPÓŁKA KOMANDYTOWA, Wadowice, Polska 357233331.

**159965** 2010 05 26 A. Wprowadzono zmianę uprawnionego przez wykreślenie wpisu: MW-GMW SPÓŁKA Z OGRANICZONĄ ODPOWIEDZIALNOŚCIĄ SPÓŁKA KOMANDYTOWA, Wadowice, Polska 357233331 i dokonanie wpisu: MASPEX – GMW Sp. z o.o., S.K.A., Wadowice, Polska 070396905.

**159966** 2010 05 26 A. Wprowadzono zmianę uprawnionego przez wykreślenie wpisu: „MASPEX WADOWICE” Spółka z o.o., 34-100 Wadowice ul. Chopina 39, Polska i dokonanie wpisu: MW-GMW SPÓŁKA Z OGRANICZONĄ ODPOWIEDZIALNOŚCIĄ SPÓŁKA KOMANDYTOWA, Wadowice, Polska 357233331.

**159966** 2010 05 26 A. Wprowadzono zmianę uprawnionego przez wykreślenie wpisu: MW-GMW SPÓŁKA Z OGRANICZONĄ ODPOWIEDZIALNOŚCIĄ SPÓŁKA KOMANDYTOWA, Wadowice, Polska 357233331 i dokonanie wpisu: MASPEX – GMW Sp. z o.o. S.K.A., Wadowice, Polska 070396905.

**159991** 2010 05 17 A. Wprowadzono zmianę nazwy uprawnionego przez wykreślenie wpisu: GENERAL MOTORS CORPORATION, 300 Renaissance Center Detroit Michigan 48265-3000, Stany Zjednoczone Ameryki i dokonanie wpisu: MOTORS LIQUIDATION COMPANY, Detroit, Stany Zjednoczone Ameryki.

**159991** 2010 05 17 A. Wprowadzono zmianę uprawnionego przez wykreślenie wpisu: MOTORS LIQUIDATION COMPANY, Detroit, Stany Zjednoczone Ameryki i dokonanie wpisu: GENERAL MOTORS COMPANY, Detroit, Stany Zjednoczone Ameryki.

**159991** 2010 05 17 A. Wprowadzono zmianę uprawnionego przez wykreślenie wpisu: GENERAL MOTORS COMPANY, Detroit, Stany Zjednoczone Ameryki i dokonanie wpisu: GENERAL MOTORS LLC, Detroit, Stany Zjednoczone Ameryki.

**160430** 2010 05 27 F. Dokonano wpisu: „W dniu 17 marca 2010 r. do Urzędu Patentowego RP wpłynął wniosek o wpis informacji o zajęciu przedmiotowego prawa ochronnego w związku z post.egz.sygn. KM 2171/09.”.

**160485** 2010 05 13 A. Wprowadzono zmianę uprawnionego przez wykreślenie wpisu: „TECHNIC INDUSTRY” Spółka z o.o., 72-320 Trzebiatów ul. Kołobrzeska 1, Polska P-810658706 i dokonanie wpisu: Solstar Enterprises Ltd, Nikozja, Cypr.

**160781** 2010 05 26 A. Wprowadzono zmianę uprawnionego przez wykreślenie wpisu: „MASPEX WADOWICE” Spółka z o.o., 34-100 Wadowice ul. Chopina 39, Polska 357233331 i dokonanie wpisu: MW-GMW SPÓŁKA Z OGRANICZONĄ ODPOWIEDZIALNOŚCIĄ SPÓŁKA KOMANDYTOWA, Wadowice, Polska 357233331.

**160781** 2010 05 26 A. Wprowadzono zmianę uprawnionego przez wykreślenie wpisu: MW-GMW SPÓŁKA Z OGRANICZONĄ ODPOWIEDZIALNOŚCIĄ SPÓŁKA KOMANDYTOWA, Wadowice, Polska 357233331 i dokonanie wpisu: Maspex – GMW Sp. z o.o. S.K.A., Wadowice, Polska.

**160782** 2010 05 26 A. Wprowadzono zmianę uprawnionego przez wykreślenie wpisu: „MASPEX WADOWICE” Spółka z o.o., 34-100 Wadowice ul. Chopina 39, Polska i dokonanie wpisu: MW-GMW SPÓŁKA Z OGRANICZONĄ ODPOWIEDZIALNOŚCIĄ SPÓŁKA KOMANDYTOWA, Wadowice, Polska 357233331.

**160782** 2010 05 26 A. Wprowadzono zmianę uprawnionego przez wykreślenie wpisu: MW-GMW SPÓŁKA Z OGRANICZONĄ ODPOWIEDZIALNOŚCIĄ SPÓŁKA KOMANDYTOWA, Wadowice, Polska 357233331 i dokonanie wpisu: Maspex – GMW Sp. z o.o. S.K.A., Wadowice, Polska.

**160783** 2010 05 26 A. Wprowadzono zmianę uprawnionego przez wykreślenie wpisu: „MASPEX WADOWICE” Spółka z o.o., 34-100 Wadowice ul. Chopina 39, Polska i dokonanie wpisu: MW-GMW SPÓŁKA Z OGRANICZONĄ ODPOWIEDZIALNOŚCIĄ SPÓŁKA KOMANDYTOWA, Wadowice, Polska 357233331.

**160783** 2010 05 26 A. Wprowadzono zmianę uprawnionego przez wykreślenie wpisu: MW-GMW SPÓŁKA Z OGRANICZONĄ ODPOWIEDZIALNOŚCIĄ SPÓŁKA KOMANDYTOWA, Wadowice, Polska 357233331 i dokonanie wpisu: Maspex – GMW Sp. z o.o. S.K.A., Wadowice, Polska.

**160784** 2010 05 26 A. Wprowadzono zmianę uprawnionego przez wykreślenie wpisu: „MASPEX WADOWICE” Spółka z o.o., 34-100 Wadowice ul. Chopina 39, Polska 357233331 i dokonanie wpisu: MW-GMW SPÓŁKA Z OGRANICZONĄ ODPOWIEDZIALNOŚCIĄ SPÓŁKA KOMANDYTOWA, Wadowice, Polska 357233331.

**160784** 2010 05 26 A. Wprowadzono zmianę uprawnionego przez wykreślenie wpisu: MW-GMW SPÓŁKA Z OGRANICZONĄ ODPOWIEDZIALNOŚCIĄ SPÓŁKA KOMANDYTOWA, Wadowice, Polska 357233331 i dokonanie wpisu: Maspex – GMW Sp. z o.o. S.K.A., Wadowice, Polska.

**160785** 2010 05 26 A. Wprowadzono zmianę uprawnionego przez wykreślenie wpisu: „MASPEX WADOWICE” Spółka z o.o., 34-100 Wadowice ul. Chopina 39, Polska i dokonanie wpisu: MW-GMW SPÓŁKA Z OGRANICZONĄ ODPOWIEDZIALNOŚCIĄ SPÓŁKA KOMANDYTOWA, Wadowice, Polska 357233331.

**160785** 2010 05 26 A. Wprowadzono zmianę uprawnionego przez wykreślenie wpisu: MW-GMW SPÓŁKA Z OGRANICZONĄ ODPOWIEDZIALNOŚCIĄ SPÓŁKA KOMANDYTOWA, Wadowice, Polska 357233331 i dokonanie wpisu: Maspex – GMW Sp. z o.o. S.K.A., Wadowice, Polska 070396905.

**161004** 2010 05 06 A. Wprowadzono zmianę siedziby uprawnionego przez wykreślenie wpisu: Societe de Conseils de Recherches et d'Applications Scientifiques (S.C.R.A.S.), 51-53 rue Docteur Blanche 75016 Paryż, Francja i dokonanie wpisu: Societe de Conseils de Recherches et d'Applications Scientifiques (S.C.R.A.S.), Boulogne-Billancourt, Francja.

**161004** 2010 05 06 A. Wprowadzono zmianę uprawnionego przez wykreślenie wpisu: Societe de Conseils de Recherches et d'Applications Scientifiques (S.C.R.A.S.), 65 Quai Georges Gorse 92100 Boulogne-Billancourt, Francja i dokonanie wpisu: IPSEN PHARMA S.A.S., Boulogne-Billancourt, Francja.

**161005** 2010 05 06 A. Wprowadzono zmianę siedziby uprawnionego przez wykreślenie wpisu: Societe de Conseils de Recherches et d'Applications Scientifiques (S.C.R.A.S.), 51-53 rue Docteur Blanche 75016 Paryż, Francja i dokonanie wpisu: Societe de Conseils de Recherches et d'Applications Scientifiques (S.C.R.A.S.), Boulogne-Billancourt, Francja.

**161005** 2010 05 06 A. Wprowadzono zmianę uprawnionego przez wykreślenie wpisu: Societe de Conseils de Recherches et d'Applications Scientifiques (S.C.R.A.S.), Boulogne-Billancourt, Francja i dokonanie wpisu: IPSEN PHARMA S.A.S., Boulogne-Billancourt, Francja.

**161386** 2010 05 19 A. Wprowadzono zmianę uprawnionego przez wykreślenie wpisu: CAWA POLAND Ltd. Spółka z o.o., 83-110 Tczew ul. Rokicka 15, Polska 191337168 i dokonanie wpisu: Ewa Kawa i Wspólnicy Spółka Komandytowa, Gdynia, Polska.

**162804** 2010 05 13 A. Wprowadzono zmianę uprawnionego przez wykreślenie wpisu: TECHNIC INDUSTRY Spółka z o.o., Trzebiatów, Polska 810658706 i dokonanie wpisu: Solstar Enterprises Ltd, Nikozja, Cypr.

**163263** 2010 05 20 A. Wprowadzono zmianę uprawnionego przez wykreślenie wpisu: „MASPEX WADOWICE” Spółka z o.o., Wadowice, Polska 357233331 i dokonanie wpisu: MW-GMW SPÓŁKA Z OGRANICZONĄ ODPOWIEDZIALNOŚCIĄ SPÓŁKA KOMANDYTOWA, Wadowice, Polska 357233331.

**163293** 2010 05 18 A. Wprowadzono zmianę uprawnionego przez wykreślenie wpisu: „MASPEX WADOWICE” Spółka z o.o., Wadowice, Polska 357233331 i dokonanie wpisu: MW-GMW SP. z o.o. Sp.k., Wadowice, Polska 357233331.

**163375** 2010 05 13 A. Wprowadzono zmianę uprawnionego przez wykreślenie wpisu: TECHNIC INDUSTRY Spółka z o.o., Trzebiatów, Polska 810658706 i dokonanie wpisu: Solstar Enterprises Ltd, Nikozja, Cypr.

**163711** 2010 05 20 A. Wprowadzono zmianę uprawnionego przez wykreślenie wpisu: Czerny Michał, Zapiór Paweł POLKREDYT S.C., Kraków, Polska i dokonanie wpisu: POLKREDYT SPÓŁKA Z OGRANICZONĄ ODPOWIEDZIALNOŚCIĄ, Kraków, Polska.

**163751** 2010 05 14 A. Wprowadzono zmianę uprawnionego przez wykreślenie wpisu: MASPEX WADOWICE Spółka z o.o., Wadowice, Polska 357233331 i dokonanie wpisu: MW-GMW SPÓŁKA Z OGRANICZONĄ ODPOWIEDZIALNOŚCIĄ SPÓŁKA KOMANDYTOWA, Wadowice, Polska 357233331.

**164055** 2010 05 14 A. Wprowadzono zmianę uprawnionego przez wykreślenie wpisu: „MASPEX WADOWICE” Spółka z o.o., Wadowice, Polska 357233331 i dokonanie wpisu: MW-GMW SPÓŁKA Z OGRANICZONĄ ODPOWIEDZIALNOŚCIĄ SPÓŁKA KOMANDYTOWA, Wadowice, Polska 357233331.

**164056** 2010 05 14 A. Wprowadzono zmianę uprawnionego przez wykreślenie wpisu: „MASPEX WADOWICE” Spółka z o.o., Wadowice, Polska 357233331 i dokonanie wpisu: MW-GMW SPÓŁKA Z OGRANICZONĄ ODPOWIEDZIALNOŚCIĄ SPÓŁKA KOMANDYTOWA, Wadowice, Polska 357233331.

**164485** 2010 05 19 A. Wprowadzono zmianę uprawnionego przez wykreślenie wpisu: „CAWA POLAND LTD” Spółka z o.o., Tczew, Polska 190375741 i dokonanie wpisu: Ewa Kawa i Wspólnicy Spółka Komandytowa, Gdynia, Polska.

**164553** 2010 05 14 A. Wprowadzono zmianę uprawnionego przez wykreślenie wpisu: „MASPEX WADOWICE” Spółka z o.o., Wadowice, Polska 357233331 i dokonanie wpisu: MW-GMW SPÓŁKA Z OGRANICZONĄ ODPOWIEDZIALNOŚCIĄ SPÓŁKA KOMANDYTOWA, Wadowice, Polska 357233331.

**164554** 2010 05 14 A. Wprowadzono zmianę uprawnionego przez wykreślenie wpisu: „MASPEX WADOWICE” Spółka z o.o., Wadowice, Polska 357233331 i dokonanie wpisu: MW-GMW SPÓŁKA Z OGRANICZONĄ ODPOWIEDZIALNOŚCIĄ SPÓŁKA KOMANDYTOWA, Wadowice, Polska 357233331.

**164555** 2010 05 14 A. Wprowadzono zmianę uprawnionego przez wykreślenie wpisu: „MASPEX WADOWICE” Spółka z o.o., Wadowice, Polska 357233331 i dokonanie wpisu: MW-GMW SPÓŁKA Z OGRANICZONĄ ODPOWIEDZIALNOŚCIĄ SPÓŁKA KOMANDYTOWA, Wadowice, Polska 357233331.

**164556** 2010 05 14 A. Wprowadzono zmianę uprawnionego przez wykreślenie wpisu: „MASPEX WADOWICE” Spółka z o.o., Wadowice, Polska 357233331 i dokonanie wpisu: MW-GMW SPÓŁKA Z OGRANICZONĄ ODPOWIEDZIALNOŚCIĄ SPÓŁKA KOMANDYTOWA, Wadowice, Polska 357233331.

**164557** 2010 05 14 A. Wprowadzono zmianę uprawnionego przez wykreślenie wpisu: „MASPEX WADOWICE” Spółka z o.o., Wadowice, Polska 357233331 i dokonanie wpisu: MW-GMW SPÓŁKA Z OGRANICZONĄ ODPOWIEDZIALNOŚCIĄ SPÓŁKA KOMANDYTOWA, Wadowice, Polska 357233331.

**164558** 2010 05 14 A. Wprowadzono zmianę uprawnionego przez wykreślenie wpisu: „MASPEX WADOWICE” Spółka z o.o., Wadowice, Polska 357233331 i dokonanie wpisu: MW-GMW SPÓŁKA Z OGRANICZONĄ ODPOWIEDZIALNOŚCIĄ SPÓŁKA KOMANDYTOWA, Wadowice, Polska 357233331.

**164746** 2010 05 14 A. Wprowadzono zmianę uprawnionego przez wykreślenie wpisu: MASPEX WADOWICE Sp. z o.o., Wadowice, Polska 357233331 i dokonanie wpisu: MW-GMW SPÓŁKA Z OGRANICZONĄ ODPOWIEDZIALNOŚCIĄ SPÓŁKA KOMANDYTOWA, Wadowice, Polska 357233331.

**164747** 2010 05 14 A. Wprowadzono zmianę uprawnionego przez wykreślenie wpisu: „MASPEX WADOWICE” Sp. z o.o., Wa-

dowice, Polska 357233331 i dokonanie wpisu: MW-GMW SPÓŁKA Z OGRANICZONĄ ODPOWIEDZIALNOŚCIĄ SPÓŁKA KOMANDYTOWA, Wadowice, Polska 357233331.

**164748** 2010 05 07 A. Wprowadzono zmianę uprawnionego przez wykreślenie wpisu: „MASPEX WADOWICE” Sp. z o.o., Wadowice, Polska 357233331 i dokonanie wpisu: MW-GMW SPÓŁKA Z OGRANICZONĄ ODPOWIEDZIALNOŚCIĄ SPÓŁKA KOMANDYTOWA, Wadowice, Polska 357233331.

**164749** 2010 05 14 A. Wprowadzono zmianę uprawnionego przez wykreślenie wpisu: „MASPEX WADOWICE” Sp. z o.o., Wadowice, Polska 357233331 i dokonanie wpisu: MW-GMW SPÓŁKA Z OGRANICZONĄ ODPOWIEDZIALNOŚCIĄ SPÓŁKA KOMANDYTOWA, Wadowice, Polska 357233331.

**164750** 2010 05 14 A. Wprowadzono zmianę uprawnionego przez wykreślenie wpisu: „MASPEX WADOWICE” Sp. z o.o., Wadowice, Polska 357233331 i dokonanie wpisu: MW-GMW SPÓŁKA Z OGRANICZONĄ ODPOWIEDZIALNOŚCIĄ SPÓŁKA KOMANDYTOWA, Wadowice, Polska 357233331.

**164751** 2010 05 14 A. Wprowadzono zmianę uprawnionego przez wykreślenie wpisu: „MASPEX WADOWICE” Sp. z o.o., Wadowice, Polska 357233331 i dokonanie wpisu: MW-GMW SPÓŁKA Z OGRANICZONĄ ODPOWIEDZIALNOŚCIĄ SPÓŁKA KOMANDYTOWA, Wadowice, Polska 357233331.

**164752** 2010 05 07 A. Wprowadzono zmianę uprawnionego przez wykreślenie wpisu: „MASPEX WADOWICE” Spółka z o.o., Wadowice, Polska 357233331 i dokonanie wpisu: MW-GMW SPÓŁKA Z OGRANICZONĄ ODPOWIEDZIALNOŚCIĄ SPÓŁKA KOMANDYTOWA, Wadowice, Polska 357233331.

**164753** 2010 05 07 A. Wprowadzono zmianę uprawnionego przez wykreślenie wpisu: „MASPEX WADOWICE” Sp. z o.o., Wadowice, Polska 357233331 i dokonanie wpisu: MW-GMW SPÓŁKA Z OGRANICZONĄ ODPOWIEDZIALNOŚCIĄ SPÓŁKA KOMANDYTOWA, Wadowice, Polska 357233331.

**164791** 2010 05 07 A. Wprowadzono zmianę uprawnionego przez wykreślenie wpisu: „MASPEX WADOWICE” Spółka z o.o., Wadowice, Polska 357233331 i dokonanie wpisu: MW-GMW SPÓŁKA Z OGRANICZONĄ ODPOWIEDZIALNOŚCIĄ SPÓŁKA KOMANDYTOWA, Wadowice, Polska 357233331.

**164792** 2010 05 07 A. Wprowadzono zmianę uprawnionego przez wykreślenie wpisu: „MASPEX WADOWICE” Spółka z o.o., Wadowice, Polska 357233331 i dokonanie wpisu: MW-GMW SPÓŁKA Z OGRANICZONĄ ODPOWIEDZIALNOŚCIĄ SPÓŁKA KOMANDYTOWA, Wadowice, Polska 357233331.

**164793** 2010 05 07 A. Wprowadzono zmianę uprawnionego przez wykreślenie wpisu: „MASPEX WADOWICE” Spółka z o.o., Wadowice, Polska 357233331 i dokonanie wpisu: MW-GMW SPÓŁKA Z OGRANICZONĄ ODPOWIEDZIALNOŚCIĄ SPÓŁKA KOMANDYTOWA, Wadowice, Polska 357233331.

**164794** 2010 05 07 A. Wprowadzono zmianę uprawnionego przez wykreślenie wpisu: „MASPEX WADOWICE” Spółka z o.o., Wadowice, Polska 357233331 i dokonanie wpisu: MW-GMW SPÓŁKA Z OGRANICZONĄ ODPOWIEDZIALNOŚCIĄ SPÓŁKA KOMANDYTOWA, Wadowice, Polska 357233331.

**164795** 2010 05 14 A. Wprowadzono zmianę uprawnionego przez wykreślenie wpisu: „MASPEX WADOWICE” Spółka z o.o., Wadowice, Polska 357233331 i dokonanie wpisu: MW-GMW SPÓŁKA Z OGRANICZONĄ ODPOWIEDZIALNOŚCIĄ SPÓŁKA KOMANDYTOWA, Wadowice, Polska 357233331.

**164796** 2010 05 14 A. Wprowadzono zmianę uprawnionego przez wykreślenie wpisu: „MASPEX WADOWICE” Spółka z o.o., Wadowice, Polska 357233331 i dokonanie wpisu: MW-GMW SPÓŁKA Z OGRANICZONĄ ODPOWIEDZIALNOŚCIĄ SPÓŁKA KOMANDYTOWA, Wadowice, Polska 357233331.

**165542** 2010 05 13 A. Wprowadzono zmianę uprawnionego przez wykreślenie wpisu: CAWA POLAND LTD Spółka z o.o., Tczew, Polska 190375741 i dokonanie wpisu: Ewa Kawa i Wspólnicy Spółka Komandytowa, Gdynia, Polska.

**165577** 2010 05 14 A. Wprowadzono zmianę uprawnionego przez wykreślenie wpisu: MASPEX WADOWICE Spółka z o.o., Wadowice, Polska 357233331 i dokonanie wpisu: MW-GMW SPÓŁKA Z OGRANICZONĄ ODPOWIEDZIALNOŚCIĄ SPÓŁKA KOMANDYTOWA, Wadowice, Polska 357233331.

**165578** 2010 05 14 A. Wprowadzono zmianę uprawnionego przez wykreślenie wpisu: MASPEX WADOWICE Spółka z o.o., Wadowice, Polska 357233331 i dokonanie wpisu: MW-GMW SPÓŁKA Z OGRANICZONĄ ODPOWIEDZIALNOŚCIĄ SPÓŁKA KOMANDYTOWA, Wadowice, Polska 357233331.

**165579** 2010 05 14 A. Wprowadzono zmianę uprawnionego przez wykreślenie wpisu: MASPEX WADOWICE Spółka z o.o., Wadowice, Polska 357233331 i dokonanie wpisu: MW-GMW SPÓŁKA Z OGRANICZONĄ ODPOWIEDZIALNOŚCIĄ SPÓŁKA KOMANDYTOWA, Wadowice, Polska 357233331.

**167121** 2010 05 12 A. Wprowadzono zmianę uprawnionego przez wykreślenie wpisu: Wielkopolska Wytwórnia Żywności „PROFI” Spółka Akcyjna, Grabów n/Prosną, Polska i dokonanie wpisu: Wielkopolska Wytwórnia Żywności „PROFI” Spółka z ograniczoną odpowiedzialnością S.K.A., Grabów n/Prosną, Polska 250406352.

**167557** 2010 05 19 A. Wprowadzono zmianę uprawnionego przez wykreślenie wpisu: CAWA POLAND Ltd. Spółka z o.o., Tczew, Polska i dokonanie wpisu: Ewa Kawa i Wspólnicy Spółka Komandytowa, Gdynia, Polska.

**167575** 2010 05 25 A. Wprowadzono zmianę uprawnionego przez wykreślenie wpisu: Kornecki Kornel, Firma NELKOR, Legionowo, Polska 014900448 i dokonanie wpisu: „NELKOR” Sp. z o.o., Legionowo, Polska 141037198.

**167576** 2010 05 25 A. Wprowadzono zmianę uprawnionego przez wykreślenie wpisu: Kornecki Kornel, Firma NELKOR, Legionowo, Polska 014900448 i dokonanie wpisu: „NELKOR” Sp. z o.o., Legionowo, Polska 141037198.

**169601** 2010 05 27 F. Dokonano wpisu: W dniu 17 marca 2010 r. do Urzędu Patentowego RP wpłynął wniosek o wpis informacji o zajęciu przedmiotowego prawa ochronnego (w związku z post. egz. sygn. KM 2171/09).

**169679** 2010 05 19 A. Wprowadzono zmianę uprawnionego przez wykreślenie wpisu: CAWA POLAND LTD Spółka z o.o., Tczew, Polska 190375741 i dokonanie wpisu: Ewa Kawa i Wspólnicy Spółka Komandytowa, Gdynia, Polska.

**169680** 2010 05 19 A. Wprowadzono zmianę uprawnionego przez wykreślenie wpisu: CAWA POLAND LTD Spółka z o.o., Tczew, Polska 190375741 i dokonanie wpisu: Ewa Kawa i Wspólnicy Spółka Komandytowa, Gdynia, Polska.

**169681** 2010 05 19 A. Wprowadzono zmianę uprawnionego przez wykreślenie wpisu: CAWA POLAND LTD Spółka z o.o., Tczew, Polska 190375741 i dokonanie wpisu: Ewa Kawa i Wspólnicy Spółka Komandytowa, Gdynia, Polska.

**171074** 2010 05 17 A. Wprowadzono zmianę nazwy uprawnionego przez wykreślenie wpisu: GENERAL MOTORS CORPORATION, Detroit, Stany Zjednoczone Ameryki i dokonanie wpisu: MOTORS LIQUIDATION COMPANY, Detroit, Stany Zjednoczone Ameryki.

**171074** 2010 05 17 A. Wprowadzono zmianę uprawnionego przez wykreślenie wpisu: MOTORS LIQUIDATION COMPANY, Detroit, Stany Zjednoczone Ameryki i dokonanie wpisu: GENERAL MOTORS COMPANY, Detroit, Stany Zjednoczone Ameryki.

**171074** 2010 05 17 A. Wprowadzono zmianę uprawnionego przez wykreślenie wpisu: GENERAL MOTORS COMPANY, Detroit, Stany Zjednoczone Ameryki i dokonanie wpisu: GENERAL MOTORS LLC, Detroit, Stany Zjednoczone Ameryki.

**171255** 2010 05 25 F. Dokonano wpisu: W dniu 22 lutego 2010 r. do Urzędu Patentowego RP wpłynął wniosek o wpis informacji o zajęciu przedmiotowego prawa ochronnego (w związku z post. egz. sygn. KM 1293/08).

**171352** 2010 05 26 A. Wprowadzono zmianę uprawnionego przez wykreślenie wpisu: MW-GMW Sp. z o.o. Sp.k., Wadowice, Polska 357233331 i dokonanie wpisu: Maspex - GMW Sp. z o.o. S.K.A., Wadowice, Polska.

**171353** 2010 05 26 A. Wprowadzono zmianę uprawnionego przez wykreślenie wpisu: MW-GMW Sp. z o.o. Sp.k., Wadowice, Polska 357233331 i dokonanie wpisu: Maspex - GMW Sp. z o.o. S.K.A., Wadowice, Polska.

**171850** 2010 05 12 A. Wprowadzono zmianę uprawnionego przez wykreślenie wpisu: Nowa Dolina Nidy Sp. z o.o., Leszcze, Polska i dokonanie wpisu: DOLINA NIDY Sp. z o.o., Leszcze, Polska 472215841.

**172473** 2010 05 26 A. Wprowadzono zmianę uprawnionego przez wykreślenie wpisu: „MASPEX WADOWICE” Sp. z o.o., Wadowice, Polska 357233331 i dokonanie wpisu: MW-GMW SPÓŁKA Z OGRANICZONĄ ODPOWIEDZIALNOŚCIĄ SPÓŁKA KOMANDYTOWA, Wadowice, Polska 357233331.

**172473** 2010 05 26 A. Wprowadzono zmianę uprawnionego przez wykreślenie wpisu: MW-GMW SPÓŁKA Z OGRANICZONĄ ODPOWIEDZIALNOŚCIĄ SPÓŁKA KOMANDYTOWA, Wadowice, Polska 357233331 i dokonanie wpisu: MASPEX - GMW Sp. z o.o. S.K.A., Wadowice, Polska 070396905.

**172853** 2010 05 04 A. Wprowadzono zmianę uprawnionego przez wykreślenie wpisu: GRUPA ŻYWIEC Spółka Akcyjna, Żywiec, Polska 070511111 i dokonanie wpisu: BRANDHOUSE ŻYWIEC SPRZEDAŻ I DYSTRYBUCJA SPÓŁKA Z OGRANICZONĄ ODPOWIEDZIALNOŚCIĄ SPÓŁKA KOMANDYTOWA, Żywiec, Polska.

**172853** 2010 05 04 D. Dokonano wpisu: Na mocy umowy z dnia 23 października 2009 r. udzielono niewyłącznej licencji na używanie znaku towarowego Królewskie Piwo Jasne PEŁNE TRADYCYJNE PIWO KLASY PREMIUM ... firmie: Grupa Żywiec Spółka Akcyjna, Żywiec, Polska.

**172854** 2010 05 04 A. Wprowadzono zmianę uprawnionego przez wykreślenie wpisu: GRUPA ŻYWIEC Spółka Akcyjna, Żywiec, Polska 070511111 i dokonanie wpisu: BRANDHOUSE ŻYWIEC SPRZEDAŻ I DYSTRYBUCJA SPÓŁKA Z OGRANICZONĄ ODPOWIEDZIALNOŚCIĄ SPÓŁKA KOMANDYTOWA, Żywiec, Polska.

**172854** 2010 05 04 D. Dokonano wpisu: Na mocy umowy z dnia 23 października 2009 r. udzielono niewyłącznej licencji na używanie znaku towarowego Królewskie firmie: Grupa Żywiec Spółka Akcyjna, Żywiec, Polska.

**174042** 2010 05 26 A. Wprowadzono zmianę uprawnionego przez wykreślenie wpisu: „MASPEX WADOWICE” Spółka z o.o., Wadowice, Polska 357233331 i dokonanie wpisu: MW-GMW SPÓŁKA Z OGRANICZONĄ ODPOWIEDZIALNOŚCIĄ SPÓŁKA KOMANDYTOWA, Wadowice, Polska 357233331.

**174042** 2010 05 26 A. Wprowadzono zmianę uprawnionego przez wykreślenie wpisu: MW-GMW SPÓŁKA Z OGRANICZONĄ ODPOWIEDZIALNOŚCIĄ SPÓŁKA KOMANDYTOWA, Wadowice, Polska 357233331 i dokonanie wpisu: MASPEX - GMW Sp. z o.o. S.K.A., Wadowice, Polska 070396905.

**174043** 2010 05 26 A. Wprowadzono zmianę uprawnionego przez wykreślenie wpisu: „MASPEX WADOWICE” Spółka z o.o., Wadowice, Polska 357233331 i dokonanie wpisu: MW-GMW SPÓŁKA Z OGRANICZONĄ ODPOWIEDZIALNOŚCIĄ SPÓŁKA KOMANDYTOWA, Wadowice, Polska 357233331.

**174043** 2010 05 26 A. Wprowadzono zmianę uprawnionego przez wykreślenie wpisu: MW-GMW SPÓŁKA Z OGRANICZONĄ ODPOWIEDZIALNOŚCIĄ SPÓŁKA KOMANDYTOWA, Wadowice, Polska

357233331 i dokonanie wpisu: MASPEX - GMW Sp. z o.o. S.K.A., Wadowice, Polska 070396905.

**174045** 2010 05 26 A. Wprowadzono zmianę uprawnionego przez wykreślenie wpisu: „MASPEX WADOWICE” Spółka z o.o., Wadowice, Polska 357233331 i dokonanie wpisu: MW-GMW SPÓŁKA Z OGRANICZONĄ ODPOWIEDZIALNOŚCIĄ SPÓŁKA KOMANDYTOWA, Wadowice, Polska 357233331.

**174045** 2010 05 26 A. Wprowadzono zmianę uprawnionego przez wykreślenie wpisu: MW-GMW SPÓŁKA Z OGRANICZONĄ ODPOWIEDZIALNOŚCIĄ SPÓŁKA KOMANDYTOWA, Wadowice, Polska 357233331 i dokonanie wpisu: Maspex - GMW Sp. z o.o. S.K.A., Wadowice, Polska.

**174083** 2010 05 26 A. Wprowadzono zmianę uprawnionego przez wykreślenie wpisu: „MASPEX WADOWICE” Sp. z o.o., Wadowice, Polska 357233331 i dokonanie wpisu: MW-GMW SPÓŁKA Z OGRANICZONĄ ODPOWIEDZIALNOŚCIĄ SPÓŁKA KOMANDYTOWA, Wadowice, Polska 357233331.

**174083** 2010 05 26 A. Wprowadzono zmianę uprawnionego przez wykreślenie wpisu: MW-GMW SPÓŁKA Z OGRANICZONĄ ODPOWIEDZIALNOŚCIĄ SPÓŁKA KOMANDYTOWA, Wadowice, Polska 357233331 i dokonanie wpisu: Maspex - GMW Sp. z o.o. S.K.A., Wadowice, Polska.

**174197** 2010 05 17 A. Wprowadzono zmianę nazwy uprawnionego przez wykreślenie wpisu: GENERAL MOTORS CORPORATION, Detroit, Stany Zjednoczone Ameryki i dokonanie wpisu: MOTORS LIQUIDATION COMPANY, Detroit, Stany Zjednoczone Ameryki.

**174197** 2010 05 17 A. Wprowadzono zmianę uprawnionego przez wykreślenie wpisu: MOTORS LIQUIDATION COMPANY, Detroit, Stany Zjednoczone Ameryki i dokonanie wpisu: GENERAL MOTORS COMPANY, Detroit, Stany Zjednoczone Ameryki.

**174197** 2010 05 17 A. Wprowadzono zmianę uprawnionego przez wykreślenie wpisu: GENERAL MOTORS COMPANY, Detroit, Stany Zjednoczone Ameryki i dokonanie wpisu: GENERAL MOTORS LLC, Detroit, Stany Zjednoczone Ameryki.

**174611** 2010 05 04 A. Wprowadzono zmianę uprawnionego przez wykreślenie wpisu: GRUPA ŻYWIEC Spółka Akcyjna, Żywiec, Polska i dokonanie wpisu: BRANDHOUSE ŻYWIEC SPRZEDAŻ I DYSTRYBUCJA SPÓŁKA Z OGRANICZONĄ ODPOWIEDZIALNOŚCIĄ SPÓŁKA KOMANDYTOWA, Żywiec, Polska.

**174611** 2010 05 04 D. Dokonano wpisu: Na mocy umowy z dnia 23 października 2009 r. udzielono niewyłącznej licencji na używanie znaku towarowego TATRA PILS STRAŚNIE DOBRE PIWO Z NASYK POLSKICH GÓR firmie: Grupa Żywiec Spółka Akcyjna, Żywiec, Polska.

**174748** 2010 05 04 A. Wprowadzono zmianę uprawnionego przez wykreślenie wpisu: GRUPA ŻYWIEC S.A., Żywiec, Polska 070511111 i dokonanie wpisu: BRANDHOUSE ŻYWIEC SPRZEDAŻ I DYSTRYBUCJA SPÓŁKA Z OGRANICZONĄ ODPOWIEDZIALNOŚCIĄ SPÓŁKA KOMANDYTOWA, Żywiec, -Polska.

**174748** 2010 05 04 D. Dokonano wpisu: Na mocy umowy z dnia 23 października 2009 r. udzielono niewyłącznej licencji na używanie znaku towarowego Varsovia WARSZAWSKA TRADYCJA OD 1846 ROKU DLA PRAWDZIWYCH KONESERÓW ... firmie: Grupa Żywiec Spółka Akcyjna, Żywiec, Polska.

**175187** 2010 05 04 A. Wprowadzono zmianę uprawnionego przez wykreślenie wpisu: GRUPA ŻYWIEC Spółka Akcyjna, Żywiec, Polska 070511111 i dokonanie wpisu: BRANDHOUSE ŻYWIEC SPRZEDAŻ I DYSTRYBUCJA SPÓŁKA Z OGRANICZONĄ ODPOWIEDZIALNOŚCIĄ SPÓŁKA KOMANDYTOWA, Żywiec, Polska.

**175187** 2010 05 04 D. Dokonano wpisu: Na mocy umowy z dnia 23 października 2009 r. udzielono niewyłącznej licencji na używanie znaku towarowego SPECJAL DOSKONAŁA RECEPTURA JASNY PEŁNY TRADYCYJNIE firmie: Grupa Żywiec Spółka Akcyjna, Żywiec, Polska.

**175293** 2010 05 26 A. Wprowadzono zmianę uprawnionego przez wykreślenie wpisu: Maspex Wadowice Sp. z o.o., Wadowice, Polska 357233331 i dokonanie wpisu: MW-GMW SPÓŁKA Z OGRANICZONĄ ODPOWIEDZIALNOŚCIĄ SPÓŁKA KOMANDYTOWA, Wadowice, Polska 357233331.

**175293** 2010 05 26 A. Wprowadzono zmianę uprawnionego przez wykreślenie wpisu: MW-GMW SPÓŁKA Z OGRANICZONĄ ODPOWIEDZIALNOŚCIĄ SPÓŁKA KOMANDYTOWA, Wadowice, Polska 357233331 i dokonanie wpisu: Maspex - GMW Sp. z o.o. S.K.A., Wadowice, Polska.

**175294** 2010 05 26 A. Wprowadzono zmianę uprawnionego przez wykreślenie wpisu: Maspex Wadowice Sp. z o.o., Wadowice, Polska 357233331 i dokonanie wpisu: MW-GMW SPÓŁKA Z OGRANICZONĄ ODPOWIEDZIALNOŚCIĄ SPÓŁKA KOMANDYTOWA, Wadowice, Polska 357233331.

**175294** 2010 05 26 A. Wprowadzono zmianę uprawnionego przez wykreślenie wpisu: MW-GMW SPÓŁKA Z OGRANICZONĄ ODPOWIEDZIALNOŚCIĄ SPÓŁKA KOMANDYTOWA, Wadowice, Polska 357233331 i dokonanie wpisu: Maspex - GMW Sp. z o.o. S.K.A., Wadowice, Polska.

**175503** 2010 05 04 A. Wprowadzono zmianę uprawnionego przez wykreślenie wpisu: GRUPA ŻYWIEC Spółka Akcyjna, Żywiec, Polska 070511111 i dokonanie wpisu: BRANDHOUSE ŻYWIEC SPRZEDAŻ I DYSTRYBUCJA SPÓŁKA Z OGRANICZONĄ ODPOWIEDZIALNOŚCIĄ SPÓŁKA KOMANDYTOWA, Żywiec, Polska.

**175503** 2010 05 04 D. Dokonano wpisu: Na mocy umowy z dnia 23 października 2009 r. udzielono niewyłącznej licencji na używanie znaku towarowego DOSKONAŁA RECEPTURA SPECJAL JASNY PEŁNY TRADYCYJNIE firmie: Grupa Żywiec Spółka Akcyjna, Żywiec, Polska.

**176184** 2010 05 17 A,E.Wprowadzono zmianę przez w rubryce A wykreślenie wpisu: „Krynica Zdrój” Sp. z o.o., Żywiec, Polska 010216844 i w rubryce A dokonanie wpisu: AFLOFARM Farmacja Polska Sp. z o.o., Pabianice, Polska 472871255 „AFLOFARM – Fabryka Leków” Sp. z o.o., Ksawerów, Polska 472279864 i w rubryce E dokonanie wpisu: „Na podstawie Regulaminu z dnia 23 grudnia 2009 r. ustanowiono wspólne prawo ochronne”.

**176185** 2010 05 18 A,E.Wprowadzono zmianę przez w rubryce A wykreślenie wpisu: „Krynica Zdrój” Sp. z o.o., Żywiec, Polska 010216844 i w rubryce A dokonanie wpisu: AFLOFARM Farmacja Polska Sp. z o.o., Pabianice, Polska 472871255 „AFLOFARM – Fabryka Leków” Sp. z o.o., Ksawerów, Polska 472279864 i w rubryce E dokonanie wpisu: „Na podstawie Regulaminu z dnia 23 grudnia 2009 r. ustanowiono wspólne prawo ochronne”.

**176552** 2010 05 26 A. Wprowadzono zmianę uprawnionego przez wykreślenie wpisu: „MASPEX WADOWICE” Sp. z o.o., Wadowice, Polska 357233331 i dokonanie wpisu: MW-GMW SPÓŁKA Z OGRANICZONĄ ODPOWIEDZIALNOŚCIĄ SPÓŁKA KOMANDYTOWA, Wadowice, Polska 357233331.

**176552** 2010 05 26 A. Wprowadzono zmianę uprawnionego przez wykreślenie wpisu: MW-GMW SPÓŁKA Z OGRANICZONĄ ODPOWIEDZIALNOŚCIĄ SPÓŁKA KOMANDYTOWA, Wadowice, Polska 357233331 i dokonanie wpisu: Maspex – GMW Sp. z o.o. S.K.A., Wadowice, Polska.

**176650** 2010 05 17 A. Wprowadzono zmianę nazwy uprawnionego przez wykreślenie wpisu: GENERAL MOTORS CORPORATION, Detroit, Stany Zjednoczone Ameryki i dokonanie wpisu: MOTORS LIQUIDATION COMPANY, Detroit, Stany Zjednoczone Ameryki.

**176650** 2010 05 17 A. Wprowadzono zmianę uprawnionego przez wykreślenie wpisu: MOTORS LIQUIDATION COMPANY, Detroit, Stany Zjednoczone Ameryki i dokonanie wpisu: GENERAL MOTORS COMPANY, Detroit, Stany Zjednoczone Ameryki.

**176650** 2010 05 17 A. Wprowadzono zmianę uprawnionego przez wykreślenie wpisu: GENERAL MOTORS COMPANY, Detroit, Stany Zjednoczone Ameryki i dokonanie wpisu: GENERAL MOTORS LLC, Detroit, Stany Zjednoczone Ameryki.

**176651** 2010 05 17 A. Wprowadzono zmianę nazwy uprawnionego przez wykreślenie wpisu: GENERAL MOTORS CORPORATION, Detroit, Stany Zjednoczone Ameryki i dokonanie wpisu: MOTORS LIQUIDATION COMPANY, Detroit, Stany Zjednoczone Ameryki.

**176651** 2010 05 17 A. Wprowadzono zmianę uprawnionego przez wykreślenie wpisu: MOTORS LIQUIDATION COMPANY, Detroit, Stany Zjednoczone Ameryki i dokonanie wpisu: GENERAL MOTORS COMPANY, Detroit, Stany Zjednoczone Ameryki.

**176651** 2010 05 17 A. Wprowadzono zmianę uprawnionego przez wykreślenie wpisu: GENERAL MOTORS COMPANY, Detroit, Stany Zjednoczone Ameryki i dokonanie wpisu: GENERAL MOTORS LLC, Detroit, Stany Zjednoczone Ameryki.

**176652** 2010 05 17 A. Wprowadzono zmianę nazwy uprawnionego przez wykreślenie wpisu: GENERAL MOTORS CORPORATION, Detroit, Stany Zjednoczone Ameryki i dokonanie wpisu: MOTORS LIQUIDATION COMPANY, Detroit, Stany Zjednoczone Ameryki.

**176652** 2010 05 17 A. Wprowadzono zmianę uprawnionego przez wykreślenie wpisu: MOTORS LIQUIDATION COMPANY, Detroit, Stany Zjednoczone Ameryki i dokonanie wpisu: GENERAL MOTORS COMPANY, Detroit, Stany Zjednoczone Ameryki.

**176652** 2010 05 17 A. Wprowadzono zmianę uprawnionego przez wykreślenie wpisu: GENERAL MOTORS COMPANY, Detroit, Stany Zjednoczone Ameryki i dokonanie wpisu: GENERAL MOTORS LLC, Detroit, Stany Zjednoczone Ameryki.

**177233** 2010 05 17 A. Wprowadzono zmianę nazwy uprawnionego przez wykreślenie wpisu: GENERAL MOTORS CORPORATION, Detroit, Stany Zjednoczone Ameryki i dokonanie wpisu: MOTORS LIQUIDATION COMPANY, Detroit, Stany Zjednoczone Ameryki.

**177233** 2010 05 17 A. Wprowadzono zmianę uprawnionego przez wykreślenie wpisu: MOTORS LIQUIDATION COMPANY, Detroit, Stany Zjednoczone Ameryki i dokonanie wpisu: GENERAL MOTORS COMPANY, Detroit, Stany Zjednoczone Ameryki.

**177233** 2010 05 17 A. Wprowadzono zmianę uprawnionego przez wykreślenie wpisu: GENERAL MOTORS COMPANY, Detroit, Stany Zjednoczone Ameryki i dokonanie wpisu: GENERAL MOTORS LLC, Detroit, Stany Zjednoczone Ameryki.

**177281** 2010 05 04 A. Wprowadzono zmianę uprawnionego przez wykreślenie wpisu: GRUPA ŻYWIEC Spółka Akcyjna, Żywiec, Polska i dokonanie wpisu: BRANDHOUSE ŻYWIEC SPRZEDAŻ I DYSTRYBUCJA SPÓŁKA Z OGRANICZONĄ ODPOWIEDZIALNOŚCIĄ SPÓŁKA KOMANDYTOWA, Żywiec, Polska.

**177281** 2010 05 04 D. Dokonano wpisu: Na mocy umowy z dnia 23 października 2009 r. udzielono niewyłącznej licencji na używanie znaku towarowego TATRA SKALNE firmie: Grupa Żywiec Spółka Akcyjna, Żywiec, Polska.

**178015** 2010 05 26 A. Wprowadzono zmianę uprawnionego przez wykreślenie wpisu: „MASPEX WADOWICE” Spółka z o.o., Wadowice, Polska 357233331 i dokonanie wpisu: MW-GMW SPÓŁKA Z OGRANICZONĄ ODPOWIEDZIALNOŚCIĄ SPÓŁKA KOMANDYTOWA, Wadowice, Polska 357233331.

**178015** 2010 05 26 A. Wprowadzono zmianę uprawnionego przez wykreślenie wpisu: MW-GMW SPÓŁKA Z OGRANICZONĄ ODPOWIEDZIALNOŚCIĄ SPÓŁKA KOMANDYTOWA, Wadowice, Polska 357233331 i dokonanie wpisu: Maspex – GMW Sp. z o.o. S.K.A., Wadowice, Polska.

**178445** 2010 05 24 A. Wprowadzono zmianę siedziby uprawnionego przez wykreślenie wpisu: GATRA POLSKA SPA Rafał La-

skowski, Olsztyn, Polska 510494214 i dokonanie wpisu: GATRA POLSKA SPA Rafał Łaskowski, Dywity, Polska 510494214.

**179170** 2010 05 11 A. Wprowadzono zmianę uprawnionego przez wykreślenie wpisu: SILK MEDIA Sp. z o.o., S.P.K., Warszawa, Polska 015548284 i dokonanie wpisu: „One Project” Sp. z o.o., Wrocław, Polska 020473355.

**179255** 2010 05 17 A. Wprowadzono zmianę nazwy uprawnionego przez wykreślenie wpisu: GENERAL MOTORS CORPORATION, Detroit, Stany Zjednoczone Ameryki i dokonanie wpisu: MOTORS LIQUIDATION COMPANY, Detroit, Stany Zjednoczone Ameryki.

**179255** 2010 05 17 A. Wprowadzono zmianę uprawnionego przez wykreślenie wpisu: MOTORS LIQUIDATION COMPANY, Detroit, Stany Zjednoczone Ameryki i dokonanie wpisu: GENERAL MOTORS COMPANY, Detroit, Stany Zjednoczone Ameryki.

**179255** 2010 05 17 A. Wprowadzono zmianę uprawnionego przez wykreślenie wpisu: GENERAL MOTORS COMPANY, Detroit, Stany Zjednoczone Ameryki i dokonanie wpisu: GENERAL MOTORS LLC, Detroit, Stany Zjednoczone Ameryki.

**179256** 2010 05 17 A. Wprowadzono zmianę nazwy uprawnionego przez wykreślenie wpisu: GENERAL MOTORS CORPORATION, Detroit, Stany Zjednoczone Ameryki i dokonanie wpisu: MOTORS LIQUIDATION COMPANY, Detroit, Stany Zjednoczone Ameryki.

**179256** 2010 05 17 A. Wprowadzono zmianę uprawnionego przez wykreślenie wpisu: MOTORS LIQUIDATION COMPANY, Detroit, Stany Zjednoczone Ameryki i dokonanie wpisu: GENERAL MOTORS COMPANY, Detroit, Stany Zjednoczone Ameryki.

**179256** 2010 05 17 A. Wprowadzono zmianę uprawnionego przez wykreślenie wpisu: GENERAL MOTORS COMPANY, Detroit, Stany Zjednoczone Ameryki i dokonanie wpisu: GENERAL MOTORS LLC, Detroit, Stany Zjednoczone Ameryki.

**179257** 2010 05 17 A. Wprowadzono zmianę nazwy uprawnionego przez wykreślenie wpisu: GENERAL MOTORS CORPORATION, Detroit, Stany Zjednoczone Ameryki i dokonanie wpisu: MOTORS LIQUIDATION COMPANY, Detroit, Stany Zjednoczone Ameryki.

**179257** 2010 05 17 A. Wprowadzono zmianę uprawnionego przez wykreślenie wpisu: MOTORS LIQUIDATION COMPANY, Detroit, Stany Zjednoczone Ameryki i dokonanie wpisu: GENERAL MOTORS COMPANY, Detroit, Stany Zjednoczone Ameryki.

**179257** 2010 05 17 A. Wprowadzono zmianę uprawnionego przez wykreślenie wpisu: GENERAL MOTORS COMPANY, Detroit, Stany Zjednoczone Ameryki i dokonanie wpisu: GENERAL MOTORS LLC, Detroit, Stany Zjednoczone Ameryki.

**180069** 2010 05 04 A. Wprowadzono zmianę uprawnionego przez wykreślenie wpisu: GRUPA ŻYWIEC S.A., Żywiec, Polska 070511111 i dokonanie wpisu: BRANDHOUSE ŻYWIEC SPRZEDAŻ I DYSTRYBUCJA SPÓŁKA Z OGRANICZONĄ ODPOWIEDZIALNOŚCIĄ SPÓŁKA KOMANDYTOWA, Żywiec, Polska.

**180069** 2010 05 04 D. Dokonano wpisu: Na mocy umowy z dnia 23 października 2009 r. udzielono niewyłącznej licencji na używanie znaku towarowego STRAŚNIE DOBRE PIWO Z NASYK POLSKICH GÓR TATRA MOCNE firmie: Grupa Żywiec Spółka Akcyjna, Żywiec, Polska.

**180116** 2010 05 17 A. Wprowadzono zmianę nazwy uprawnionego przez wykreślenie wpisu: GENERAL MOTORS CORPORATION, Detroit, Stany Zjednoczone Ameryki i dokonanie wpisu: MOTORS LIQUIDATION COMPANY, Detroit, Stany Zjednoczone Ameryki.

**180116** 2010 05 17 A. Wprowadzono zmianę uprawnionego przez wykreślenie wpisu: MOTORS LIQUIDATION COMPANY, Detroit, Stany Zjednoczone Ameryki i dokonanie wpisu: GENERAL MOTORS COMPANY, Detroit, Stany Zjednoczone Ameryki.

**180116** 2010 05 17 A. Wprowadzono zmianę uprawnionego przez wykreślenie wpisu: GENERAL MOTORS LLC Detroit, Stany Zjednoczone Ameryki i dokonanie wpisu: GENERAL MOTORS LLC, Detroit, Stany Zjednoczone Ameryki.

**180713** 2010 05 25 A. Wprowadzono zmianę uprawnionego przez wykreślenie wpisu: „LOVELY LOOK” Spółka z ograniczoną odpowiedzialnością, Warszawa, Polska i dokonanie wpisu: PROVAL-LIANCE POLAND Sp. z o.o., Warszawa, Polska 011074033.

**181555** 2010 05 12 A. Wprowadzono zmianę uprawnionego przez wykreślenie wpisu: COMPUTER SUPPORT SERVICE S.A., Warszawa, Polska i dokonanie wpisu: Comp Safe Support SA, Warszawa, Polska.

**181555** 2010 05 12 A. Wprowadzono zmianę uprawnionego przez wykreślenie wpisu: Comp Safe Support SA, Warszawa, Polska i dokonanie wpisu: COMP SA, Warszawa, Polska.

**182106** 2010 05 14 A. Wprowadzono zmianę nazwy uprawnionego przez wykreślenie wpisu: Przedsiębiorstwo Usług Hotelarskich i Turystycznych Spółka z o.o., Warszawa, Polska 012330410 i dokonanie wpisu: PUHIT Sp. z o.o., Warszawa, Polska 012330410.

**182106** 2010 05 14 A. Wprowadzono zmianę uprawnionego przez wykreślenie wpisu: PUHIT Sp. z o.o., Warszawa, Polska 01230410 i dokonanie wpisu: PUHIT SPÓŁKA AKCYJNA, Warszawa, Polska 012330410.

**182289** 2010 05 24 A. Wprowadzono zmianę nazwy uprawnionego przez wykreślenie wpisu: ENERGA GDAŃSKA KOMPANIA ENERGETYCZNA S.A., Gdańsk, Polska 190275904 i dokonanie wpisu: KONCERN ENERGETYCZNY ENERGA S.A., Gdańsk, Polska 190275904.

**182289** 2010 05 24 A. Wprowadzono zmianę nazwy uprawnionego przez wykreślenie wpisu: KONCERN ENERGETYCZNY ENERGA S.A., Gdańsk, Polska 190275904 i dokonanie wpisu: ENERGA-OPERATOR S.A., Gdańsk, Polska 190275904.

**182289** 2010 05 24 A. Wprowadzono zmianę uprawnionego przez wykreślenie wpisu: ENERGA-OPERATOR S.A., Gdańsk, Polska 190275904 i dokonanie wpisu: ENERGA S.A., Gdańsk, Polska 220353024.

**182290** 2010 05 24 A. Wprowadzono zmianę nazwy uprawnionego przez wykreślenie wpisu: ENERGA GDAŃSKA KOMPANIA ENERGETYCZNA S.A., Gdańsk, Polska 190275904 i dokonanie wpisu: KONCERN ENERGETYCZNY ENERGA S.A., Gdańsk, Polska 190275904.

**182290** 2010 05 24 A. Wprowadzono zmianę nazwy uprawnionego przez wykreślenie wpisu: KONCERN ENERGETYCZNY ENERGA S.A., Gdańsk, Polska 190275904 i dokonanie wpisu: ENERGA-OPERATOR S.A., Gdańsk, Polska 190275904.

**182290** 2010 05 24 A. Wprowadzono zmianę uprawnionego przez wykreślenie wpisu: ENERGA-OPERATOR S.A., Gdańsk, Polska 190275904 i dokonanie wpisu: ENERGA S.A., Gdańsk, Polska 220353024.

**182315** 2010 05 24 A. Wprowadzono zmianę nazwy uprawnionego przez wykreślenie wpisu: ENERGA GDAŃSKA KOMPANIA ENERGETYCZNA S.A., Gdańsk, Polska 190275904 i dokonanie wpisu: KONCERN ENERGETYCZNY ENERGA S.A., Gdańsk, Polska 190275904.

**182315** 2010 05 24 A. Wprowadzono zmianę nazwy uprawnionego przez wykreślenie wpisu: KONCERN ENERGETYCZNY ENERGA S.A., Gdańsk, Polska 190275904 i dokonanie wpisu: ENERGA-OPERATOR S.A., Gdańsk, Polska 190275904.

**182315** 2010 05 24 A. Wprowadzono zmianę uprawnionego przez wykreślenie wpisu: ENERGA-OPERATOR S.A., Gdańsk, Polska 190275904 i dokonanie wpisu: ENERGA S.A., Gdańsk, Polska 220353024.

**182316** 2010 05 24 A. Wprowadzono zmianę nazwy uprawnionego przez wykreślenie wpisu: ENERGA GDAŃSKA KOMPA-

NIA ENERGETYCZNA S.A., Gdańsk, Polska 190275904 i dokonanie wpisu: KONCERN ENERGETYCZNY ENERGA S.A., Gdańsk, Polska 190275904.

**182316** 2010 05 24 A. Wprowadzono zmianę nazwy uprawnionego przez wykreślenie wpisu: KONCERN ENERGETYCZNY ENERGA S.A., Gdańsk, Polska 190275904 i dokonanie wpisu: ENERGA-OPERATOR S.A., Gdańsk, Polska 190275904.

**182316** 2010 05 24 A. Wprowadzono zmianę uprawnionego przez wykreślenie wpisu: ENERGA-OPERATOR S.A., Gdańsk, Polska 190275904 i dokonanie wpisu: ENERGA S.A., Gdańsk, Polska 220353024.

**182317** 2010 05 24 A. Wprowadzono zmianę nazwy uprawnionego przez wykreślenie wpisu: ENERGA GDAŃSKA KOMPANIA ENERGETYCZNA S.A., Gdańsk, Polska 190275904 i dokonanie wpisu: KONCERN ENERGETYCZNY ENERGA S.A., Gdańsk, Polska 190275904.

**182317** 2010 05 24 A. Wprowadzono zmianę nazwy uprawnionego przez wykreślenie wpisu: KONCERN ENERGETYCZNY ENERGA S.A., Gdańsk, Polska 190275904 i dokonanie wpisu: ENERGA-OPERATOR S.A., Gdańsk, Polska 190275904.

**182317** 2010 05 24 A. Wprowadzono zmianę uprawnionego przez wykreślenie wpisu: ENERGA-OPERATOR S.A., Gdańsk, Polska 190275904 i dokonanie wpisu: ENERGA S.A., Gdańsk, Polska 220353024.

**182318** 2010 05 24 A. Wprowadzono zmianę nazwy uprawnionego przez wykreślenie wpisu: ENERGA GDAŃSKA KOMPANIA ENERGETYCZNA S.A., Gdańsk, Polska 190275904 i dokonanie wpisu: KONCERN ENERGETYCZNY ENERGA S.A., Gdańsk, Polska 190275904.

**1822318** 2010 05 24 A. Wprowadzono zmianę nazwy uprawnionego przez wykreślenie wpisu: KONCERN ENERGETYCZNY ENERGA S.A., Gdańsk, Polska 190275904 i dokonanie wpisu: ENERGA-OPERATOR S.A., Gdańsk, Polska 190275904.

**182318** 2010 05 24 A. Wprowadzono zmianę uprawnionego przez wykreślenie wpisu: ENERGA-OPERATOR S.A., Gdańsk, Polska 190275904 i dokonanie wpisu: ENERGA S.A., Gdańsk, Polska 220353024.

**182319** 2010 05 24 A. Wprowadzono zmianę nazwy uprawnionego przez wykreślenie wpisu: ENERGA GDAŃSKA KOMPANIA ENERGETYCZNA S.A., Gdańsk, Polska 190275904 i dokonanie wpisu: KONCERN ENERGETYCZNY ENERGA S.A., Gdańsk, Polska 190275904.

**182319** 2010 05 24 A. Wprowadzono zmianę nazwy uprawnionego przez wykreślenie wpisu: KONCERN ENERGETYCZNY ENERGA S.A., Gdańsk, Polska 190275904 i dokonanie wpisu: ENERGA-OPERATOR S.A., Gdańsk, Polska 190275904.

**182319** 2010 05 24 A. Wprowadzono zmianę uprawnionego przez wykreślenie wpisu: ENERGA-OPERATOR S.A., Gdańsk, Polska 190275904 i dokonanie wpisu: ENERGA S.A., Gdańsk, Polska 220353024.

**184264** 2010 05 12 A. Wprowadzono zmianę uprawnionego przez wykreślenie wpisu: MW-GMW Sp. z o.o. Sp.k., Wadowice, Polska 357233331 i dokonanie wpisu: MASPEX-GMW SPÓŁKA Z OGRANICZONĄ ODPOWIEDZIALNOŚCIĄ SPÓŁKA KOMANDYTOWO-AKCYJNA, Wadowice, Polska 070396905.

**184265** 2010 05 12 A. Wprowadzono zmianę uprawnionego przez wykreślenie wpisu: MW-GMW Sp. z o.o. Sp.k., Wadowice, Polska 357233331 i dokonanie wpisu: MASPEX-GMW SPÓŁKA Z OGRANICZONĄ ODPOWIEDZIALNOŚCIĄ SPÓŁKA KOMANDYTOWO-AKCYJNA, Wadowice, Polska 070396905.

**184269** 2010 05 12 A. Wprowadzono zmianę uprawnionego przez wykreślenie wpisu: MW-GMW Sp. z o.o. Sp.k., Wadowice, Polska 357233331 i dokonanie wpisu: MASPEX-GMW SPÓŁKA Z OGRA-

NICZONĄ ODPOWIEDZIALNOŚCIĄ SPÓŁKA KOMANDYTOWO-AKCYJNA, Wadowice, Polska 070396905.

**184570** 2010 05 19 A. Wprowadzono zmianę uprawnionego przez wykreślenie wpisu: „CAWA POLAND LTD” Spółka z o.o., Tczew, Polska 190375741 i dokonanie wpisu: Ewa Kawa i Wspólnicy Spółka Komandytowa, Gdynia, Polska.

**184571** 2010 05 19 A. Wprowadzono zmianę uprawnionego przez wykreślenie wpisu: „CAWA POLAND LTD” Spółka z o.o., Tczew, Polska 190375741 i dokonanie wpisu: Ewa Kawa i Wspólnicy Spółka Komandytowa, Gdynia, Polska.

**184574** 2010 05 19 A. Wprowadzono zmianę uprawnionego przez wykreślenie wpisu: „CAWA POLAND LTD” Spółka z o.o., Tczew, Polska 190375741 i dokonanie wpisu: Ewa Kawa i Wspólnicy Spółka Komandytowa, Gdynia, Polska.

**184575** 2010 05 19 A. Wprowadzono zmianę uprawnionego przez wykreślenie wpisu: „CAWA POLAND LTD” Spółka z o.o., Tczew, Polska 190375741 i dokonanie wpisu: Ewa Kawa i Wspólnicy Spółka Komandytowa, Gdynia, Polska.

**184576** 2010 05 19 A. Wprowadzono zmianę uprawnionego przez wykreślenie wpisu: „CAWA POLAND LTD” Spółka z o.o., Tczew, Polska 190375741 i dokonanie wpisu: Ewa Kawa i Wspólnicy Spółka Komandytowa, Gdynia, Polska.

**185476** 2010 05 13 A. Wprowadzono zmianę uprawnionego przez wykreślenie wpisu: Lubelskie Zakłady Przemysłu Spirytusowego POLMOS Sp. z o.o., Lublin, Polska i dokonanie wpisu: WÓDKA POLSKA Spółka z ograniczoną odpowiedzialnością Spółka komandytowa, Lublin, Polska.

**185378** 2010 05 20 A. Wprowadzono zmianę uprawnionego przez wykreślenie wpisu: EMPIK Sp. z o.o., Warszawa, Polska 011518197 i dokonanie wpisu: EMPIK ASSETS SPÓŁKA Z OGRANICZONĄ ODPOWIEDZIALNOŚCIĄ, Warszawa, Polska 141182753.

**186378** 2010 05 12 A. Wprowadzono zmianę uprawnionego przez wykreślenie wpisu: MW-GMW Sp. z o.o. Sp.k., Wadowice, Polska 357233331 i dokonanie wpisu: Maspex – GMW Sp. z o.o. S.K.A., Wadowice, Polska.

**186381** 2010 05 14 A. Wprowadzono zmianę uprawnionego przez wykreślenie wpisu: MW-GMW Sp. z o.o. Sp.k., Wadowice, Polska 357233331 i dokonanie wpisu: Maspex – GMW Sp. z o.o. S.K.A., Wadowice, Polska.

**186382** 2010 05 14 A. Wprowadzono zmianę uprawnionego przez wykreślenie wpisu: MW-GMW Sp. z o.o. Sp.k., Wadowice, Polska 357233331 i dokonanie wpisu: Maspex – GMW Sp. z o.o. S.K.A., Wadowice, Polska.

**186384** 2010 05 14 A. Wprowadzono zmianę uprawnionego przez wykreślenie wpisu: MW-GMW Sp. z o.o. Sp.k., Wadowice, Polska 357233331 i dokonanie wpisu: Maspex – GMW Sp. z o.o. S.K.A., Wadowice, Polska.

**186385** 2010 05 14 A. Wprowadzono zmianę uprawnionego przez wykreślenie wpisu: MW-GMW Sp. z o.o. Sp.k., Wadowice, Polska 357233331 i dokonanie wpisu: Maspex – GMW Sp. z o.o. S.K.A., Wadowice, Polska.

**186379** 2010 05 12 A. Wprowadzono zmianę uprawnionego przez wykreślenie wpisu: MW-GMW Sp. z o.o. Sp.k., Wadowice, Polska 357233331 i dokonanie wpisu: Maspex – GMW Sp. z o.o. S.K.A., Wadowice, Polska.

**186380** 2010 05 12 A. Wprowadzono zmianę uprawnionego przez wykreślenie wpisu: MW-GMW Sp. z o.o. Sp.k., Wadowice, Polska 357233331 i dokonanie wpisu: Maspex – GMW Sp. z o.o. S.K.A., Wadowice, Polska.

**187169** 2010 05 18 D. Dokonano wpisu: Na mocy umowy z dnia 12 grudnia 2009 r. udzielono pełnej i wyłącznej licencji na używanie znaku towarowego przez spółkę „FOR JAZZ” Sp. z o.o., Warszawa, Polska przez czas nieokreślony.

**187216** 2010 05 04 A. Wprowadzono zmianę uprawnionego przez wykreślenie wpisu: Grupa Żywiec S.A., Żywiec, Polska i dokonanie wpisu: BRANDHOUSE ŻYWIEC SPRZEDAŻ I DYSTRYBUCJA SPÓŁKA Z OGRANICZONĄ ODPOWIEDZIALNOŚCIĄ SPÓŁKA KOMANDYTOWA, Żywiec, Polska.

**187216** 2010 05 04 D. Dokonano wpisu: Na mocy umowy z dnia 23 października 2009 r. udzielono niewyłącznej licencji na używanie znaku towarowego Nasza pasja. Twój Żywiec firmie: Grupa Żywiec Spółka Akcyjna, Żywiec, Polska.

**187258** 2010 05 04 A. Wprowadzono zmianę uprawnionego przez wykreślenie wpisu: Grupa Żywiec S.A., Żywiec, Polska 70511111 i dokonanie wpisu: BRANDHOUSE ŻYWIEC SPRZEDAŻ I DYSTRYBUCJA SPÓŁKA Z OGRANICZONĄ ODPOWIEDZIALNOŚCIĄ SPÓŁKA KOMANDYTOWA, Żywiec, Polska.

**187258** 2010 05 04 D. Dokonano wpisu: Na mocy umowy z dnia 23 października 2009 r. udzielono niewyłącznej licencji na używanie znaku towarowego KRÓLEWSKIE firmie: Grupa Żywiec Spółka Akcyjna, Żywiec, Polska.

**187279** 2010 05 04 A. Wprowadzono zmianę uprawnionego przez wykreślenie wpisu: Grupa Żywiec S.A., Żywiec, Polska 70511111 i dokonanie wpisu: BRANDHOUSE ŻYWIEC SPRZEDAŻ I DYSTRYBUCJA SPÓŁKA Z OGRANICZONĄ ODPOWIEDZIALNOŚCIĄ SPÓŁKA KOMANDYTOWA, Żywiec, Polska.

**187279** 2010 05 04 D. Dokonano wpisu: Na mocy umowy z dnia 23 października 2009 r. udzielono niewyłącznej licencji na używanie znaku towarowego TRADYCYJNY KRÓLEWSKI SMAK WARSZONA Z MYŚLĄ O TOBIE Królewskie JASNE PEŁNE firmie: Grupa Żywiec Spółka Akcyjna, Żywiec, Polska.

**188081** 2010 05 24 A. Wprowadzono zmianę uprawnionego przez wykreślenie wpisu: „MASPEX WADOWICE” Spółka z ograniczoną odpowiedzialnością, Wadowice, Polska 357233331 i dokonanie wpisu: MW-GMW Sp. z o.o. Sp.k., Wadowice, Polska 357233331.

**188256** 2010 05 24 A. Wprowadzono zmianę uprawnionego przez wykreślenie wpisu: „MASPEX WADOWICE” Spółka z ograniczoną odpowiedzialnością, Wadowice, Polska 357233331 i dokonanie wpisu: MW-GMW Sp. z o.o. Sp.k., Wadowice, Polska 357233331.

**188259** 2010 05 24 A. Wprowadzono zmianę uprawnionego przez wykreślenie wpisu: „MASPEX WADOWICE” Spółka z ograniczoną odpowiedzialnością, Wadowice, Polska 357233331 i dokonanie wpisu: MW-GMW Sp. z o.o. Sp.k., Wadowice, Polska 357233331.

**188434** 2010 05 20 A. Wprowadzono zmianę uprawnionego przez wykreślenie wpisu: EMPIK Sp. z o.o., Warszawa, Polska 011518197 i dokonanie wpisu: EMPIK ASSETS SPÓŁKA Z OGRANICZONĄ ODPOWIEDZIALNOŚCIĄ, Warszawa, Polska 141182753.

**188450** 2010 05 12 A. Wprowadzono zmianę uprawnionego przez wykreślenie wpisu: „CONNECTPOL” Spółka z o.o., Kruszyn Krajeński, Polska 092908481 i dokonanie wpisu: „CONNECTPOL.EU” Spółka z o.o., Bydgoszcz, Polska 340473181.

**188552** 2010 05 14 A. Wprowadzono zmianę uprawnionego przez wykreślenie wpisu: MW-GMW Sp. z o.o. Sp.k., Wadowice, Polska 357233331 i dokonanie wpisu: Maspex – GMW Sp. z o.o. S.K.A., Wadowice, Polska.

**188605** 2010 05 24 A. Wprowadzono zmianę uprawnionego przez wykreślenie wpisu: „MASPEX WADOWICE” Spółka z o.o., Wadowice, Polska 357233331 i dokonanie wpisu: MW-GMW Sp. z o.o. Sp.k., Wadowice, Polska 357233331.

**188606** 2010 05 24 A. Wprowadzono zmianę uprawnionego przez wykreślenie wpisu: „MASPEX WADOWICE” Spółka z o.o., Wadowice, Polska 357233331 i dokonanie wpisu: MW-GMW Sp. z o.o. Sp.k., Wadowice, Polska 357233331.

**188607** 2010 05 24 A. Wprowadzono zmianę uprawnionego przez wykreślenie wpisu: „MASPEX WADOWICE” Spółka z o.o., Wadowice, Polska 357233331 i dokonanie wpisu: MW-GMW Sp. z o.o. Sp.k., Wadowice, Polska 357233331.

**188608** 2010 05 24 A. Wprowadzono zmianę uprawnionego przez wykreślenie wpisu: „MASPEX WADOWICE” Spółka z o.o., Wadowice, Polska 357233331 i dokonanie wpisu: MW-GMW Sp. z o.o. Sp.k., Wadowice, Polska 357233331.

**188609** 2010 05 24 A. Wprowadzono zmianę uprawnionego przez wykreślenie wpisu: „MASPEX WADOWICE” Spółka z o.o., Wadowice, Polska 357233331 i dokonanie wpisu: MW-GMW Sp. z o.o. Sp.k., Wadowice, Polska 357233331.

**188798** 2010 05 24 A. Wprowadzono zmianę uprawnionego przez wykreślenie wpisu: „MASPEX WADOWICE” Spółka z o.o., Wadowice, Polska 357233331 i dokonanie wpisu: MW-GMW Sp. z o.o. Sp.k., Wadowice, Polska 357233331.

**188799** 2010 05 24 A. Wprowadzono zmianę uprawnionego przez wykreślenie wpisu: „MASPEX WADOWICE” Spółka z o.o., Wadowice, Polska 357233331 i dokonanie wpisu: MW-GMW Sp. z o.o. Sp.k., Wadowice, Polska 357233331.

**188808** 2010 05 25 A. Wprowadzono zmianę uprawnionego przez wykreślenie wpisu: GAMET SPÓŁKA AKCYJNA, Toruń, Polska 634055674 i dokonanie wpisu: Gamet Business Development Sp. z o.o. Sp.k., Warszawa, Polska.

**188809** 2010 05 25 A. Wprowadzono zmianę uprawnionego przez wykreślenie wpisu: GAMET SPÓŁKA AKCYJNA, Toruń, Polska 634055674 i dokonanie wpisu: Gamet Business Development Sp. z o.o. Sp.k., Warszawa, Polska.

**189080** 2010 05 10 A. Wprowadzono zmianę uprawnionego przez wykreślenie wpisu: „O-ZONE” S.C. Grzegorz Kasprzak, Teresa Kasprzak, Bełchatów, Polska 592143554 i dokonanie wpisu: Grzegorz Kasprzak, Agnieszka Kasprzak „BRANCO” S.C., Bełchatów, Polska 592143554.

**190503** 2010 05 14 A. Wprowadzono zmianę uprawnionego przez wykreślenie wpisu: Dynamic Invest Group Limited, Hong Kong, Chiny i dokonanie wpisu: Towarzystwo z Obmieżnoju Wiodpoidalnistju „Technokom”, Charków, Ukraina.

**190608** 2010 05 12 A. Wprowadzono zmianę uprawnionego przez wykreślenie wpisu: ZIELONA BUDKA S.A., Warszawa, Polska 010471520 i dokonanie wpisu: ZIELONA BUDKA Sp. z o.o., Warszawa, Polska.

**190608** 2010 05 12 A. Wprowadzono zmianę nazwy i siedziby uprawnionego przez wykreślenie wpisu: ZIELONA BUDKA Sp. z o.o., Warszawa, Polska i dokonanie wpisu: Zielona Budka (Mielec) Sp. z o.o., Mielec, Polska 690513446.

**190894** 2010 05 20 A. Wprowadzono zmianę uprawnionego przez wykreślenie wpisu: Maspex Wadowice Sp. z o.o., Wadowice, Polska 357233331 i dokonanie wpisu: MW-GMW SPÓŁKA Z OGRANICZONĄ ODPOWIEDZIALNOŚCIĄ SPÓŁKA KOMANDYTOWA, Wadowice, Polska 357233331.

**191097** 2010 05 14 A. Wprowadzono zmianę uprawnionego przez wykreślenie wpisu: MW-GMW Sp. z o.o. Sp.k., Wadowice, Polska 357233331 i dokonanie wpisu: Maspex – GMW Sp. z o.o. S.K.A., Wadowice, Polska.

**191098** 2010 05 14 A. Wprowadzono zmianę uprawnionego przez wykreślenie wpisu: MW-GMW Sp. z o.o. Sp.k., Wadowice, Polska 357233331 i dokonanie wpisu: Maspex – GMW Sp. z o.o. S.K.A., Wadowice, Polska.

**191355** 2010 05 10 A. Wprowadzono zmianę uprawnionego przez wykreślenie wpisu: „O-ZONE” S.C. Grzegorz Kasprzak, Teresa Kasprzak, Bełchatów, Polska 592143554 i dokonanie wpisu: Grzegorz Kasprzak, Agnieszka Kasprzak „BRANCO” S.C., Bełchatów, Polska 592143554.

**191593** 2010 05 12 A. Wprowadzono zmianę uprawnionego przez wykreślenie wpisu: „DOMINET BANK” Spółka Akcyjna, Lubin, Polska 390006084 i dokonanie wpisu: Fortis Bank Polska SA, Warszawa, Polska.



**192349** 2010 05 14 A. Wprowadzono zmianę uprawnionego przez wykreślenie wpisu: MW-GMW Sp. z o.o. Sp.k., Wadowice, Polska 357233331 i dokonanie wpisu: Maspex – GMW Sp. z o.o. S.K.A., Wadowice, Polska.

**192399** 2010 05 13 A. Wprowadzono zmianę uprawnionego przez wykreślenie wpisu: SOFTMASTER Doradztwo Komputerowe Ryszard Mikołajczyk, Katowice, Polska 272043263 i dokonanie wpisu: POWERLED Sp. z o.o., Katowice, Polska.

**192418** 2010 05 20 A. Wprowadzono zmianę uprawnionego przez wykreślenie wpisu: Maspex Wadowice Sp. z o.o., Wadowice, Polska 357233331 i dokonanie wpisu: MW-GMW SPÓŁKA Z OGRANICZONĄ ODPOWIEDZIALNOŚCIĄ SPÓŁKA KOMANDYTOWA, Wadowice, Polska 357233331.

**192427** 2010 05 18 A,E. Wprowadzono zmianę przez w rubryce A wykreślenie wpisu: Krynica Zdrój Spółka z o.o., Żywiec, Polska 010216844 i w rubryce A dokonanie wpisu: AFLOFARM Farmacja Polska Sp. z o.o., Pabianice, Polska 472871255 „AFLOFARM – Fabryka Leków” Sp. z o.o., Ksawerów, Polska 472279864 i w rubryce E dokonanie wpisu: „Na podstawie Regulaminu z dnia 23 grudnia 2009 r. ustanowiono wspólne prawo ochronne”.

**192428** 2010 05 18 A,E. Wprowadzono zmianę przez w rubryce A wykreślenie wpisu: Krynica Zdrój Spółka z o.o., Żywiec, Polska 010216844 i w rubryce A dokonanie wpisu: AFLOFARM Farmacja Polska Sp. z o.o., Pabianice, Polska 472871255 „AFLOFARM – Fabryka Leków” Sp. z o.o., Ksawerów, Polska 472279864 i w rubryce E dokonanie wpisu: „Na podstawie Regulaminu z dnia 23 grudnia 2009 r. ustanowiono wspólne prawo ochronne”.

**192470** 2010 05 14 A. Wprowadzono zmianę uprawnionego przez wykreślenie wpisu: MW-GMW Sp. z o.o. Sp.k., Wadowice, Polska 357233331 i dokonanie wpisu: Maspex – GMW Sp. z o.o. S.K.A., Wadowice, Polska.

**192572** 2010 05 17 A,E. Wprowadzono zmianę przez w rubryce A wykreślenie wpisu: Krynica Zdrój Sp. z o.o., Żywiec, Polska 010216844 i w rubryce A dokonanie wpisu: AFLOFARM Farmacja Polska Sp. z o.o., Pabianice, Polska 472871255 „AFLOFARM – Fabryka Leków” Sp. z o.o., Ksawerów, Polska 472279864 i w rubryce E dokonanie wpisu: „Na podstawie Regulaminu z dnia 23 grudnia 2009 r. ustanowiono wspólne prawo ochronne”.

**192573** 2010 05 18 A,E. Wprowadzono zmianę przez w rubryce A wykreślenie wpisu: Krynica Zdrój Sp. z o.o., Żywiec, Polska 010216844 i w rubryce A dokonanie wpisu: AFLOFARM Farmacja Polska Sp. z o.o., Pabianice, Polska 472871255 „AFLOFARM – Fabryka Leków” Sp. z o.o., Ksawerów, Polska 472279864 i w rubryce E dokonanie wpisu: „Na podstawie Regulaminu z dnia 23 grudnia 2009 r. ustanowiono wspólne prawo ochronne”.

**192574** 2010 05 18 A,E. Wprowadzono zmianę przez w rubryce A wykreślenie wpisu: Krynica Zdrój Sp. z o.o., Żywiec, Polska 010216844 i w rubryce A dokonanie wpisu: AFLOFARM Farmacja Polska Sp. z o.o., Pabianice, Polska 472871255 „AFLOFARM – Fabryka Leków” Sp. z o.o., Ksawerów, Polska 472279864 i w rubryce E dokonanie wpisu: „Na podstawie Regulaminu z dnia 23 grudnia 2009 r. ustanowiono wspólne prawo ochronne”.

**192575** 2010 05 17 A,E. Wprowadzono zmianę przez w rubryce A wykreślenie wpisu: Krynica Zdrój Sp. z o.o., Żywiec, Polska 010216844 i w rubryce A dokonanie wpisu: AFLOFARM Farmacja Polska Sp. z o.o., Pabianice, Polska 472871255 „AFLOFARM – Fabryka Leków” Sp. z o.o., Ksawerów, Polska 472279864 i w rubryce E dokonanie wpisu: „Na podstawie Regulaminu z dnia 23 grudnia 2009 r. ustanowiono wspólne prawo ochronne”.

**192774** 2010 05 17 A. Wprowadzono zmianę uprawnionego przez wykreślenie wpisu: BIURO HANDLOWE „SAMAL” Monika Jarosz, Warszawa, Polska 011832278 i dokonanie wpisu: „SAMAL” Sp. z o.o., Warszawa, Polska.

**192829** 2010 05 13 A. Wprowadzono zmianę uprawnionego przez wykreślenie wpisu: HANNAH Poland Sp. z o.o., Łódź, Polska 473202349 i dokonanie wpisu: Hannah Holding a.s., Pilzno, Republika Czeska.

**193003** 2010 05 12 A. Wprowadzono zmianę uprawnionego przez wykreślenie wpisu: „PLATINUM POLAND” Wojciech Guzowski, Łódź, Polska 472379554 i dokonanie wpisu: BESTMEDIA CD-RECORDABLE GmbH & Co. KG, Holdorf, Niemcy.

**193262** 2010 05 20 A. Wprowadzono zmianę uprawnionego przez wykreślenie wpisu: „MASPEX WADOWICE” Spółka z o.o., Wadowice, Polska 357233331 i dokonanie wpisu: MW-GMW SPÓŁKA Z OGRANICZONĄ ODPOWIEDZIALNOŚCIĄ SPÓŁKA KOMANDYTOWA, Wadowice, Polska 357233331.

**193266** 2010 05 20 A. Wprowadzono zmianę uprawnionego przez wykreślenie wpisu: „MASPEX WADOWICE” Sp. z o.o., Wadowice, Polska 357233331 i dokonanie wpisu: MW-GMW SPÓŁKA Z OGRANICZONĄ ODPOWIEDZIALNOŚCIĄ SPÓŁKA KOMANDYTOWA, Wadowice, Polska 357233331.

**193267** 2010 05 18 A. Wprowadzono zmianę uprawnionego przez wykreślenie wpisu: „MASPEX WADOWICE” Sp. z o.o., Wadowice, Polska 357233331 i dokonanie wpisu: MW-GMW SPÓŁKA Z OGRANICZONĄ ODPOWIEDZIALNOŚCIĄ SPÓŁKA KOMANDYTOWA, Wadowice, Polska 357233331.

**193268** 2010 05 18 A. Wprowadzono zmianę uprawnionego przez wykreślenie wpisu: „MASPEX WADOWICE” Sp. z o.o., Wadowice, Polska 357233331 i dokonanie wpisu: MW-GMW SPÓŁKA Z OGRANICZONĄ ODPOWIEDZIALNOŚCIĄ SPÓŁKA KOMANDYTOWA, Wadowice, Polska 357233331.

**193438** 2010 05 04 A. Wprowadzono zmianę uprawnionego przez wykreślenie wpisu: GRUPA ŻYWIEC Spółka Akcyjna, Żywiec, Polska 070511111 i dokonanie wpisu: BRANDHOUSE ŻYWIEC SPRZEDAŻ I DYSTRYBUCJA SPÓŁKA Z OGRANICZONĄ ODPOWIEDZIALNOŚCIĄ SPÓŁKA KOMANDYTOWA, Żywiec, Polska.

**193438** 2010 05 04 D. Dokonano wpisu: Na mocy umowy z dnia 23 października 2009 r. udzielono niewyłącznej licencji na używanie znaku towarowego Królewskie firmie: Grupa Żywiec Spółka Akcyjna, Żywiec, Polska.

**193439** 2010 05 04 A. Wprowadzono zmianę uprawnionego przez wykreślenie wpisu: GRUPA ŻYWIEC Spółka Akcyjna, Żywiec, Polska 070511111 i dokonanie wpisu: BRANDHOUSE ŻYWIEC SPRZEDAŻ I DYSTRYBUCJA SPÓŁKA Z OGRANICZONĄ ODPOWIEDZIALNOŚCIĄ SPÓŁKA KOMANDYTOWA, Żywiec, Polska.

**193439** 2010 05 04 D. Dokonano wpisu: Na mocy umowy z dnia 23 października 2009 r. udzielono niewyłącznej licencji na używanie znaku towarowego TATRA PIWO Z CHARAKTEREM... firmie: Grupa Żywiec Spółka Akcyjna, Żywiec, Polska.

**193440** 2010 05 04 A. Wprowadzono zmianę uprawnionego przez wykreślenie wpisu: GRUPA ŻYWIEC Spółka Akcyjna, Żywiec, Polska 070511111 i dokonanie wpisu: BRANDHOUSE ŻYWIEC SPRZEDAŻ I DYSTRYBUCJA SPÓŁKA Z OGRANICZONĄ ODPOWIEDZIALNOŚCIĄ SPÓŁKA KOMANDYTOWA, Żywiec, Polska.

**193440** 2010 05 04 D. Dokonano wpisu: Na mocy umowy z dnia 23 października 2009 r. udzielono niewyłącznej licencji na używanie znaku towarowego TATRA MOCNE MOC Z CHARAKTEREM... firmie: Grupa Żywiec Spółka Akcyjna, Żywiec, Polska.

**193502** 2010 05 14 A. Wprowadzono zmianę uprawnionego przez wykreślenie wpisu: MW-GMW Sp. z o.o. Sp.k., Wadowice, Polska 357233331 i dokonanie wpisu: Maspex – GMW Sp. z o.o. S.K.A., Wadowice, Polska.

**193503** 2010 05 14 A. Wprowadzono zmianę uprawnionego przez wykreślenie wpisu: MW-GMW Sp. z o.o. Sp.k., Wadowice, Polska 357233331 i dokonanie wpisu: Maspex – GMW Sp. z o.o. S.K.A., Wadowice, Polska.

**193504** 2010 05 12 A. Wprowadzono zmianę uprawnionego przez wykreślenie wpisu: MW-GMW Sp. z o.o. Sp.k., Wadowice, Polska 357233331 i dokonanie wpisu: MASPEX-GMW SPÓŁKA Z OGRANICZONĄ ODPOWIEDZIALNOŚCIĄ SPÓŁKA KOMANDYTOWO-AKCYJNA, Wadowice, Polska 070396905.

**193843** 2010 05 11 A. Wprowadzono zmianę uprawnionego przez wykreślenie wpisu: Silk Media Sp. z o.o. Sp.k., Warszawa, Polska 015548284 i dokonanie wpisu: „One Project” Sp. z o.o., Wrocław, Polska 0204733355.

**194065** 2010 05 12 A. Wprowadzono zmianę uprawnionego przez wykreślenie wpisu: MW-GMW Sp. z o.o. Sp.k., Wadowice, Polska 357233331 i dokonanie wpisu: MASPEX-GMW SPÓŁKA Z OGRANICZONĄ ODPOWIEDZIALNOŚCIĄ SPÓŁKA KOMANDYTOWO-AKCYJNA, Wadowice, Polska 070396905.

**194070** 2010 05 12 A. Wprowadzono zmianę uprawnionego przez wykreślenie wpisu: MW-GMW Sp. z o.o. Sp.k., Wadowice, Polska 357233331 i dokonanie wpisu: MASPEX-GMW SPÓŁKA Z OGRANICZONĄ ODPOWIEDZIALNOŚCIĄ SPÓŁKA KOMANDYTOWO-AKCYJNA, Wadowice, Polska 070396905.

**194079** 2010 05 18 A. Wprowadzono zmianę uprawnionego przez wykreślenie wpisu: Maspex Wadowice Sp. z o.o., Wadowice, Polska 357233331 i dokonanie wpisu: MW-GMW SPÓŁKA Z OGRANICZONĄ ODPOWIEDZIALNOŚCIĄ SPÓŁKA KOMANDYTOWA, Wadowice, Polska 357233331.

**194836** 2010 05 14 D. Dokonano wpisu: W dniu 8 kwietnia 2010 r. na podstawie postanowienia Sądu Rejonowego Katowice-Wschód w Katowicach Wydział IX Gospodarczy – Rejestru Zastawów (sygn. akt KA.IX.Ns-Rej.Za 3334/10/084) wpisano do Rejestru Zastawów pod pozycją 2207564 zastaw rejestrowy na prawie ochronnym udzielonym na znak towarowy R-194836 w celu zabezpieczenia wierzytelności przysługujących BANK POLSKA KASA OPIEKI Spółka Akcyjna z siedzibą w Warszawie wobec „LD HOLDING” Spółka Akcyjna z siedzibą w Jastrzębiu Zdroju.

**195101** 2010 05 12 A. Wprowadzono zmianę uprawnionego przez wykreślenie wpisu: MW-GMW Sp. z o.o. Sp.k., Wadowice, Polska 357233331 i dokonanie wpisu: MASPEX-GMW SPÓŁKA Z OGRANICZONĄ ODPOWIEDZIALNOŚCIĄ SPÓŁKA KOMANDYTOWO-AKCYJNA, Wadowice, Polska 070396905.

**195105** 2010 05 18 A. Wprowadzono zmianę uprawnionego przez wykreślenie wpisu: Maspex Wadowice Sp. z o.o., Wadowice, Polska 357233331 i dokonanie wpisu: MW-GMW SPÓŁKA Z OGRANICZONĄ ODPOWIEDZIALNOŚCIĄ SPÓŁKA KOMANDYTOWA, Wadowice, Polska 357233331.

**195106** 2010 05 18 A. Wprowadzono zmianę uprawnionego przez wykreślenie wpisu: Maspex Wadowice Sp. z o.o., Wadowice, Polska 357233331 i dokonanie wpisu: MW-GMW SPÓŁKA Z OGRANICZONĄ ODPOWIEDZIALNOŚCIĄ SPÓŁKA KOMANDYTOWA, Wadowice, Polska 357233331.

**195107** 2010 05 18 A. Wprowadzono zmianę uprawnionego przez wykreślenie wpisu: Maspex Wadowice Sp. z o.o., Wadowice, Polska 357233331 i dokonanie wpisu: MW-GMW SPÓŁKA Z OGRANICZONĄ ODPOWIEDZIALNOŚCIĄ SPÓŁKA KOMANDYTOWA, Wadowice, Polska 357233331.

**196332** 2010 05 14 A. Wprowadzono zmianę uprawnionego przez wykreślenie wpisu: MW-GMW Sp. z o.o. Sp.k., Wadowice, Polska 357233331 i dokonanie wpisu: Maspex – GMW Sp. z o.o. S.K.A., Wadowice, Polska.

**196636** 2010 05 18 A. Wprowadzono zmianę uprawnionego przez wykreślenie wpisu: Maspex Wadowice Sp. z o.o., Wadowice, Polska 357233331 i dokonanie wpisu: MW-GMW SPÓŁKA Z OGRANICZONĄ ODPOWIEDZIALNOŚCIĄ SPÓŁKA KOMANDYTOWA, Wadowice, Polska 357233331.

**196637** 2010 05 18 A. Wprowadzono zmianę uprawnionego przez wykreślenie wpisu: Maspex Wadowice Sp. z o.o., Wadowice,

Polska 357233331 i dokonanie wpisu: MW-GMW SPÓŁKA Z OGRANICZONĄ ODPOWIEDZIALNOŚCIĄ SPÓŁKA KOMANDYTOWA, Wadowice, Polska 357233331.

**197231** 2010 05 11 A. Wprowadzono zmianę uprawnionego przez wykreślenie wpisu: Silk Media Sp. z o.o. Sp.k., Warszawa, Polska 015548284 i dokonanie wpisu: „One Project” Sp. z o.o., Wrocław, Polska 0204733355.

**198031** 2010 05 18 A. Wprowadzono zmianę uprawnionego przez wykreślenie wpisu: Maspex Wadowice Sp. z o.o., Wadowice, Polska 357233331 i dokonanie wpisu: MW-GMW SPÓŁKA Z OGRANICZONĄ ODPOWIEDZIALNOŚCIĄ SPÓŁKA KOMANDYTOWA, Wadowice, Polska 357233331.

**198032** 2010 05 18 A. Wprowadzono zmianę uprawnionego przez wykreślenie wpisu: Maspex Wadowice Sp. z o.o., Wadowice, Polska 357233331 i dokonanie wpisu: MW-GMW SPÓŁKA Z OGRANICZONĄ ODPOWIEDZIALNOŚCIĄ SPÓŁKA KOMANDYTOWA, Wadowice, Polska 357233331.

**198043** 2010 05 07 A. Wprowadzono zmianę uprawnionego przez wykreślenie wpisu: Maspex Wadowice Sp. z o.o., Wadowice, Polska 357233331 i dokonanie wpisu: MW-GMW SPÓŁKA Z OGRANICZONĄ ODPOWIEDZIALNOŚCIĄ SPÓŁKA KOMANDYTOWA, Wadowice, Polska 357233331.

**198362** 2010 05 07 A. Wprowadzono zmianę uprawnionego przez wykreślenie wpisu: Maspex Wadowice Sp. z o.o., Wadowice, Polska 357233331 i dokonanie wpisu: MW-GMW SPÓŁKA Z OGRANICZONĄ ODPOWIEDZIALNOŚCIĄ SPÓŁKA KOMANDYTOWA, Wadowice, Polska 357233331.

**198086** 2010 05 26 A. Wprowadzono zmianę uprawnionego przez wykreślenie wpisu: MW-GMW Sp. z o.o. Sp.k., Wadowice, Polska 357233331 i dokonanie wpisu: Maspex – GMW Sp. z o.o. S.K.A., Wadowice, Polska.

**198184** 2010 05 12 A. Wprowadzono zmianę uprawnionego przez wykreślenie wpisu: MODERN - SERVICE Sp. z o.o., Lublin, Polska 008092094 i dokonanie wpisu: Aneta Woźniacka INNEL, Lublin, Polska.

**199504** 2010 05 12 A. Wprowadzono zmianę nazwy uprawnionego przez wykreślenie wpisu: „MITEX” Spółka Akcyjna, Warszawa, Polska i dokonanie wpisu: „EIFFAGE BUDOWNICTWO MITEX” S.A., Warszawa, Polska 290550980.

**199515** 2010 05 07 A. Wprowadzono zmianę uprawnionego przez wykreślenie wpisu: Maspex Wadowice Sp. z o.o., Wadowice, Polska 357233331 i dokonanie wpisu: MW-GMW SPÓŁKA Z OGRANICZONĄ ODPOWIEDZIALNOŚCIĄ SPÓŁKA KOMANDYTOWA, Wadowice, Polska 357233331.

**199527** 2010 05 07 A. Wprowadzono zmianę uprawnionego przez wykreślenie wpisu: Maspex Wadowice Sp. z o.o., Wadowice, Polska 357233331 i dokonanie wpisu: MW-GMW SPÓŁKA Z OGRANICZONĄ ODPOWIEDZIALNOŚCIĄ SPÓŁKA KOMANDYTOWA, Wadowice, Polska 357233331.

**200793** 2010 05 07 A. Wprowadzono zmianę uprawnionego przez wykreślenie wpisu: MASPEX WADOWICE Sp. z o.o., Wadowice, Polska 357233331 i dokonanie wpisu: MW-GMW SPÓŁKA Z OGRANICZONĄ ODPOWIEDZIALNOŚCIĄ SPÓŁKA KOMANDYTOWA, Wadowice, Polska 357233331.

**201091** 2010 05 13 A. Wprowadzono zmianę uprawnionego przez wykreślenie wpisu: LA RIVE M. Szymuła, P. Szostak Spółka Jawna, Grudziądz, Polska 871685584 i dokonanie wpisu: LA RIVE S.A., Grudziądz, Polska.

**201613** 2010 05 07 A. Wprowadzono zmianę uprawnionego przez wykreślenie wpisu: Maspex Wadowice Sp. z o.o., Wadowice, Polska 357233331 i dokonanie wpisu: MW-GMW SPÓŁKA Z OGRANICZONĄ ODPOWIEDZIALNOŚCIĄ SPÓŁKA KOMANDYTOWA, Wadowice, Polska 357233331.

**201614** 2010 05 17 A. Wprowadzono zmianę uprawnionego przez wykreślenie wpisu: Maspex Wadowice Sp. z o.o., Wadowice, Polska 357233331 i dokonanie wpisu: MW-GMW SPÓŁKA Z OGRANICZONĄ ODPOWIEDZIALNOŚCIĄ SPÓŁKA KOMANDYTOWA, Wadowice, Polska 357233331.

**201618** 2010 05 07 A. Wprowadzono zmianę uprawnionego przez wykreślenie wpisu: Maspex Wadowice Sp. z o.o., Wadowice, Polska 357233331 i dokonanie wpisu: MW-GMW SPÓŁKA Z OGRANICZONĄ ODPOWIEDZIALNOŚCIĄ SPÓŁKA KOMANDYTOWA, Wadowice, Polska 357233331.

**201933** 2010 05 13 A. Wprowadzono zmianę uprawnionego przez wykreślenie wpisu: INTERKOBO INVEST Sp. z o.o., Łódź, Polska 472836192 i dokonanie wpisu: INTERKOBO PROPERTY Sp. z o.o. Spółka komandytowa, Łódź, Polska.

**201974** 2010 05 13 A. Wprowadzono zmianę uprawnionego przez wykreślenie wpisu: BAKAL CENTER Spółka z o.o., Dąbrowa Gornicza, Polska 277818987 i dokonanie wpisu: ATLANTA POLAND S.A., Gdańsk, Polska.

**202108** 2010 05 19 A. Wprowadzono zmianę uprawnionego przez wykreślenie wpisu: INTERKOBO INVEST Sp. z o.o., Łódź, Polska 472836192 i dokonanie wpisu: INTERKOBO PROPERTY Spółka z o.o. Spółka komandytowa, Łódź, Polska.

**202176** 2010 05 17 A. Wprowadzono zmianę uprawnionego przez wykreślenie wpisu: MASPEX WADOWICE Spółka z o.o., Wadowice, Polska 357233331 i dokonanie wpisu: MW-GMW SPÓŁKA Z OGRANICZONĄ ODPOWIEDZIALNOŚCIĄ SPÓŁKA KOMANDYTOWA, Wadowice, Polska 357233331.

**203081** 2010 05 13 A. Wprowadzono zmianę uprawnionego przez wykreślenie wpisu: Wydawnictwo KSIĄŻNICA Spółka z o.o., Katowice, Polska 003524040 i dokonanie wpisu: PUBLICAT S.A., Poznań, Polska.

**203225** 2010 05 13 A. Wprowadzono zmianę uprawnionego przez wykreślenie wpisu: PRAGMA INKASO Spółka z ograniczoną odpowiedzialnością, Tarnowskie Góry, Polska 277810566 i dokonanie wpisu: PRAGMA INKASO S.A., Tarnowskie Góry, Polska.

**203650** 2010 05 14 D. Dokonano wpisu: W dniu 8 kwietnia 2010 r. na podstawie postanowienia Sądu Rejonowego Katowice-Wschód w Katowicach Wydział IX Gospodarczy – Rejestru Zastawów (sygn. akt KA.IX.Ns-Rej.Za 3330/10/480) wpisano do Rejestru Zastawów pod pozycją 2207568 zastaw rejestrowy na prawie ochronnym udzielonym na znak towarowy R-203650 w celu zabezpieczenia wierzytelności przysługujących BANK POLSKA KASA OPIEKI Spółka Akcyjna z siedzibą w Warszawie wobec „LD HOLDING” Spółka Akcyjna z siedzibą w Jastrzębiu Zdroju.

**203975** 2010 05 17 A. Wprowadzono zmianę uprawnionego przez wykreślenie wpisu: MASPEX WADOWICE Sp. z o.o., Wadowice, Polska 357233331 i dokonanie wpisu: MW-GMW SPÓŁKA Z OGRANICZONĄ ODPOWIEDZIALNOŚCIĄ SPÓŁKA KOMANDYTOWA, Wadowice, Polska 357233331.

**204009** 2010 05 17 A. Wprowadzono zmianę nazwy uprawnionego przez wykreślenie wpisu: GENERAL MOTORS CORPORATION, Detroit, Stany Zjednoczone Ameryki i dokonanie wpisu: MOTORS LIQUIDATION COMPANY, Detroit, Stany Zjednoczone Ameryki.

**204009** 2010 05 17 A. Wprowadzono zmianę uprawnionego przez wykreślenie wpisu: MOTORS LIQUIDATION COMPANY, Detroit, Stany Zjednoczone Ameryki i dokonanie wpisu: GENERAL MOTORS COMPANY, Detroit, Stany Zjednoczone Ameryki.

**204009** 2010 05 17 A. Wprowadzono zmianę uprawnionego przez wykreślenie wpisu: GENERAL MOTORS COMPANY, Detroit, Stany Zjednoczone Ameryki i dokonanie wpisu: GENERAL MOTORS LLC, Detroit, Stany Zjednoczone Ameryki.

**204362** 2010 05 13 A. Wprowadzono zmianę nazwy uprawnionego przez wykreślenie wpisu: 7 ANNA, Anna Katarzyna Kłos,

Gdańsk, Polska 639539610 i dokonanie wpisu: 7 ANNA Anna Kobylińska, Gdańsk, Polska.

**204407** 2010 05 17 A. Wprowadzono zmianę uprawnionego przez wykreślenie wpisu: Maspex Wadowice Sp. z o.o., Wadowice, Polska 357233331 i dokonanie wpisu: MW-GMW SPÓŁKA Z OGRANICZONĄ ODPOWIEDZIALNOŚCIĄ SPÓŁKA KOMANDYTOWA, Wadowice, Polska 357233331.

**204754** 2010 05 10 A. Wprowadzono zmianę uprawnionego przez wykreślenie wpisu: ITGROUP Sp. z o.o., Janki k/Warszawy, Polska 017468572 i dokonanie wpisu: Produsoft Polska S.A., Kalisz, Polska.

**204899** 2010 05 13 A. Wprowadzono zmianę uprawnionego przez wykreślenie wpisu: TINES Sp. z o.o., Kraków, Polska 356815226 i dokonanie wpisu: TINES S.A., Kraków, Polska.

**205474** 2010 05 13 A. Wprowadzono zmianę siedziby uprawnionego przez wykreślenie wpisu: NEWPOLAND Spółka z o.o., Warszawa-Wesoła, Polska 140710776 i dokonanie wpisu: NEWPOLAND Spółka z o.o., Podkowa Leśna, Polska.

**205488** 2010 05 13 A. Wprowadzono zmianę siedziby uprawnionego przez wykreślenie wpisu: Market Side Spółka z o.o., Lublin, Polska 060147133 i dokonanie wpisu: Market Side Spółka z o.o., Warszawa, Polska.

**205505** 2010 05 13 A. Wprowadzono zmianę uprawnionego przez wykreślenie wpisu: „Archer” Paweł Aksamit, Kraków, Polska 356271393 i dokonanie wpisu: EtherWerX Systems Spółka z o.o., Kraków, Polska.

**205506** 2010 05 13 A. Wprowadzono zmianę uprawnionego przez wykreślenie wpisu: „Archer” Paweł Aksamit, Kraków, Polska 356271393 i dokonanie wpisu: EtherWerX Systems Spółka z o.o., Kraków, Polska.

**206032** 2010 05 14 A. Wprowadzono zmianę uprawnionego przez wykreślenie wpisu: MW-GMW SPÓŁKA Z OGRANICZONĄ ODPOWIEDZIALNOŚCIĄ SPÓŁKA KOMANDYTOWA, Wadowice, Polska 357233331 i dokonanie wpisu: Maspex – GMW Sp. z o.o. S.K.A., Wadowice, Polska.

**206500** 2010 05 13 A. Wprowadzono zmianę nazwy uprawnionego przez wykreślenie wpisu: „ISKO” Spółka z o.o., Jastrzębie Zdrój, Polska 277498181 i dokonanie wpisu: ISKO Sp. z o.o. Grupa SBS, Jastrzębie Zdrój, Polska.

**207186** 2010 05 14 D. Dokonanie wpisu: W dniu 9 lutego 2010 r. na podstawie postanowienia Sądu Rejonowego dla Krakowa-Śródmieście w Krakowie Wydział VII Gospodarczy – Rejestru Zastawów (sygn. akt KR.VII.Ns-Rej.Za 9732/09/138) wpisano do Rejestru Zastawów pod pozycją 2200535 zastaw rejestrowy na prawie ochronnym udzielonym na znak towarowy R-207186 w celu zabezpieczenia wierzytelności przysługujących Obligatoriuszom obligacji serii G działającym przez Administratora Zastawu – IDMSA.PL Doradztwo Finansowe Spółkę z ograniczoną odpowiedzialnością z siedzibą w Krakowie wobec „Grupa Kolastyna” S.A. z siedzibą w Krakowie.

**210060** 2010 05 25 A. Wprowadzono zmianę uprawnionego przez wykreślenie wpisu: „BILD PRESSE POLSKA KAPŁONIAK, KUPIS” SPÓŁKA JAWNA, Łódź, Polska i dokonanie wpisu: „BILD PRESSE POLSKA Sp. z o.o.” Sp.k., Łódź, Polska.

**211707** 2010 05 12 A. Wprowadzono zmianę uprawnionego przez wykreślenie wpisu: GROCLIN ALTAX SPÓŁKA Z OGRANICZONĄ ODPOWIEDZIALNOŚCIĄ, Poznań, Polska 633000240 i dokonanie wpisu: Przedsiębiorstwo ALTAX Sp. z o.o., Poznań, Polska 633000240.

**211708** 2010 05 14 A. Wprowadzono zmianę uprawnionego przez wykreślenie wpisu: GROCLIN ALTAX SPÓŁKA Z OGRANICZONĄ ODPOWIEDZIALNOŚCIĄ, Poznań, Polska 633000240 i dokonanie wpisu: Przedsiębiorstwo ALTAX Sp. z o.o., Poznań, Polska 633000240.

**211919** 2010 05 26 A. Wprowadzono zmianę uprawnionego przez wykreślenie wpisu: Radosław Śpiewak, Kraków, Polska i dokonanie wpisu: Instytut Dermatologii Sp. z o.o., Kraków, Polska.

**211920** 2010 05 26 A. Wprowadzono zmianę uprawnionego przez wykreślenie wpisu: Radosław Śpiewak, Kraków, Polska i dokonanie wpisu: Instytut Dermatologii Sp. z o.o., Kraków, Polska.

**212789** 2010 05 14 A. Wprowadzono zmianę uprawnionego przez wykreślenie wpisu: Przedsiębiorstwo Produkcyjno Handlowo Usługowe ORTEL, Małgorzata Ortel, Baby, Polska 590034690 i dokonanie wpisu: ORTEL Sp. j., Baby, Polska.

**213346** 2010 05 07 A. Wprowadzono zmianę uprawnionego przez wykreślenie wpisu: F.P.U.B. „EKOWIZJER” Katarzyna Kolończyk, Katowice, Polska 278273633 i dokonanie wpisu: GEOWIZJER Andrzej Szałajko, Katowice, Polska.

**213365** 2010 05 25 A. Wprowadzono zmianę uprawnionego przez wykreślenie wpisu: GAMET S.A., Toruń, Polska 634055674 i dokonanie wpisu: Gamet Business Development Sp. z o.o. Sp.k., Warszawa, Polska.

**213366** 2010 05 25 A. Wprowadzono zmianę uprawnionego przez wykreślenie wpisu: GAMET S.A., Toruń, Polska 634055674 i dokonanie wpisu: Gamet Business Development Sp. z o.o. Sp.k., Warszawa, Polska.

**213585** 2010 05 13 A. Wprowadzono zmianę uprawnionego przez wykreślenie wpisu: „Archer” Paweł Aksamit, Kraków, Polska 356271393 i dokonanie wpisu: EtherWerX Systems Spółka z ograniczoną odpowiedzialnością, Kraków, Polska.

**214511** 2010 05 12 A. Wprowadzono zmianę uprawnionego przez wykreślenie wpisu: „Info-GLOBAL” Marek Dąbrowski, Dariusz Śron Spółka Jawna, Ostrów Wielkopolski, Polska 250415530 i dokonanie wpisu: BLACHOTRAPEZ T.J. LUBERDA Spółka Jawna, Ponice, Polska 490030659.

**214512** 2010 05 12 A. Wprowadzono zmianę uprawnionego przez wykreślenie wpisu: „Info-GLOBAL” Marek Dąbrowski, Dariusz Śron Spółka Jawna, Ostrów Wielkopolski, Polska 250415530 i dokonanie wpisu: BLACHOTRAPEZ T.J. LUBERDA Spółka Jawna, Ponice, Polska 490030659.

**214568** 2010 05 25 A. Wprowadzono zmianę uprawnionego przez wykreślenie wpisu: GAMET S.A., Toruń, Polska 634055674 i dokonanie wpisu: Gamet Business Development Sp. z o.o. Sp.k., Warszawa, Polska.

**214928** 2010 05 25 A. Wprowadzono zmianę uprawnionego przez wykreślenie wpisu: PLASTIC NETS Spółka z ograniczoną odpowiedzialnością, Warszawa, Polska 140465710 i dokonanie wpisu: TECHNO-TEX Sp. z o.o., Tczewskie Łąki, Polska 220576020.

**216068** 2010 05 04 A. Wprowadzono zmianę uprawnionego przez wykreślenie wpisu: PCZ Polski Holding Medyczny Spółka z ograniczoną odpowiedzialnością, Wrocław, Polska 020210756 i dokonanie wpisu: „PCZ SPÓŁKA AKCYJNA”, Wrocław, Polska 020625291.

**216073** 2010 05 04 A. Wprowadzono zmianę uprawnionego przez wykreślenie wpisu: PCZ Polski Holding Medyczny Spółka z ograniczoną odpowiedzialnością, Wrocław, Polska 020210756 i dokonanie wpisu: „PCZ SPÓŁKA AKCYJNA”, Wrocław, Polska 020625291.

**216257** 2010 05 05 A. Wprowadzono zmianę uprawnionego przez wykreślenie wpisu: „MASPEX” Spółka z ograniczoną odpowiedzialnością, Wadowice, Polska 070396905 i dokonanie wpisu: MASPEX-GMW SPÓŁKA Z OGRANICZONĄ ODPOWIEDZIALNOŚCIĄ SPÓŁKA KOMANDYTOWO-AKCYJNA, Wadowice, Polska 070396905.

**216441** 2010 05 04 A. Wprowadzono zmianę uprawnionego przez wykreślenie wpisu: Lubelskie Zakłady Przemysłu Spirytusowego POLMOS Sp. z o.o., Lublin, Polska 140665998 i dokonanie

wpisu: „WÓDKA POLSKA SPÓŁKA Z OGRANICZONĄ ODPOWIEDZIALNOŚCIĄ SPÓŁKA KOMANDYTOWA”, Lublin, Polska 060456437.

**216470** 2010 05 04 A. Wprowadzono zmianę uprawnionego przez wykreślenie wpisu: Lubelskie Zakłady Przemysłu Spirytusowego POLMOS Sp. z o.o., Lublin, Polska 140665998 i dokonanie wpisu: „WÓDKA POLSKA SPÓŁKA Z OGRANICZONĄ ODPOWIEDZIALNOŚCIĄ SPÓŁKA KOMANDYTOWA”, Lublin, Polska 060456437.

**216581** 2010 05 05 A. Wprowadzono zmianę uprawnionego przez wykreślenie wpisu: TELE-FONIKA KABLE Spółka Akcyjna, Kraków, Polska 356279779 i dokonanie wpisu: TELE-FONIKA KABLE HANDEL SPÓŁKA AKCYJNA, Bytom, Polska 270543582.

**216581** 2010 05 05 A. Wprowadzono zmianę uprawnionego przez wykreślenie wpisu: TELE-FONIKA KABLE HANDEL SPÓŁKA AKCYJNA, Bytom, Polska 270543582 i dokonanie wpisu: TELE-FONIKA KABLE SPÓŁKA Z OGRANICZONĄ ODPOWIEDZIALNOŚCIĄ SPÓŁKA KOMANDYTOWO-AKCYJNA, Kraków, Polska 270543582.

**216623** 2010 05 04 A. Wprowadzono zmianę uprawnionego przez wykreślenie wpisu: Lubelskie Zakłady Przemysłu Spirytusowego POLMOS Spółka z ograniczoną odpowiedzialnością, Lublin, Polska 140665998 i dokonanie wpisu: „WÓDKA POLSKA SPÓŁKA Z OGRANICZONĄ ODPOWIEDZIALNOŚCIĄ SPÓŁKA KOMANDYTOWA”, Lublin, Polska 060456437.

**216624** 2010 05 04 A. Wprowadzono zmianę uprawnionego przez wykreślenie wpisu: Lubelskie Zakłady Przemysłu Spirytusowego POLMOS Spółka z ograniczoną odpowiedzialnością, Lublin, Polska 140665998 i dokonanie wpisu: „WÓDKA POLSKA SPÓŁKA Z OGRANICZONĄ ODPOWIEDZIALNOŚCIĄ SPÓŁKA KOMANDYTOWA”, Lublin, Polska 060456437.

**216711** 2010 05 05 A. Wprowadzono zmianę nazwy uprawnionego przez wykreślenie wpisu: WIRELAND Spółka Akcyjna, Wyroby Gospodarstwa Domowego, Bytów, Polska 005329012 i dokonanie wpisu: WIRELAND SPÓŁKA AKCYJNA, Bytów, Polska 005329012.

**216713** 2010 05 05 A. Wprowadzono zmianę uprawnionego przez wykreślenie wpisu: GRUPA PACTOR-POTEMPA INKASSO Spółka z o.o., Poznań, Polska 630520677 i dokonanie wpisu: „GRUPA PACTOR-POTEMPA INKASSO” SPÓŁKA AKCYJNA, Poznań, Polska.

**216713** 2010 05 05 A. Wprowadzono zmianę nazwy uprawnionego przez wykreślenie uprawnionego przez wykreślenie wpisu: GRUPA PACTOR-POTEMPA INKASSO” SPÓŁKA AKCYJNA, Poznań, Polska i dokonanie wpisu: GPPI SPÓŁKA AKCYJNA, Poznań, Polska.

**216877** 2010 05 05 A. Wprowadzono zmianę uprawnionego przez wykreślenie wpisu: „TQM-SOFT” S.C., Tomasz Politański, Jan Rewilak, Andrzej Ryś, Kraków, Polska 351075813 i dokonanie wpisu: TQM-SOFT SPÓŁKA Z OGRANICZONĄ ODPOWIEDZIALNOŚCIĄ SPÓŁKA KOMANDYTOWA, Kraków, Polska 351075813.

**216889** 2010 05 05 A. Wprowadzono zmianę uprawnionego przez wykreślenie wpisu: TOP SAFETY A. Możejko Spółka Jawna, Bielsko-Biała, Polska 240570480 i dokonanie wpisu: TOP SAFETY EUROSOF SPÓŁKA Z OGRANICZONĄ ODPOWIEDZIALNOŚCIĄ SPÓŁKA JAWNA, Bielsko-Biała 240570480.

**216889** 2010 05 05 A. Wprowadzono zmianę uprawnionego przez wykreślenie wpisu: TOP SAFETY EUROSOF SPÓŁKA Z OGRANICZONĄ ODPOWIEDZIALNOŚCIĄ SPÓŁKA JAWNA, Bielsko-Biała, Polska 240570480 i dokonanie wpisu: EUROSOF SPÓŁKA Z OGRANICZONĄ ODPOWIEDZIALNOŚCIĄ, Bielsko-Biała, Polska 072869147.

**216890** 2010 05 17 A. Wprowadzono zmianę siedziby uprawnionego przez wykreślenie wpisu: „ALDI” Spółka z ograniczoną odpowiedzialnością, Warszawa, Polska 140380391 i dokonanie wpisu: „ALDI” Spółka z ograniczoną odpowiedzialnością, Chorzów, Polska.

**216982** 2010 05 11 A. Wprowadzono zmianę siedziby uprawnionego przez wykreślenie wpisu: SKAN Spółka z o.o., Ciechanów,

Polska 551314737 i dokonanie wpisu: SKAN Spółka z o.o., Przasnysz, Polska 551314737.

**216983** 2010 05 11 A. Wprowadzono zmianę siedziby uprawnionego przez wykreślenie wpisu: SKAN Spółka z o.o., Ciechanów, Polska 551314737 i dokonanie wpisu: SKAN Spółka z o.o., Przasnysz, Polska 551314737.

**217574** 2010 05 05 A. Wprowadzono zmianę uprawnionego przez wykreślenie wpisu: JERONIMO MARTINS DYSTRYBUCJA S.A., Kostrzyn, Polska 630303023 i dokonanie wpisu: OPTIMUM MARK SPÓŁKA Z OGRANICZONĄ ODPOWIEDZIALNOŚCIĄ, Warszawa, Polska 015837798.

**217577** 2010 05 05 A. Wprowadzono zmianę uprawnionego przez wykreślenie wpisu: JERONIMO MARTINS DYSTRYBUCJA Spółka Akcyjna, Pozań, Polska 630303023 i dokonanie wpisu: OPTIMUM MARK SPÓŁKA Z OGRANICZONĄ ODPOWIEDZIALNOŚCIĄ, Warszawa, Polska 015837798.

**217730** 2010 05 18 A,E. Wprowadzono zmianę przez w rubryce A wykreślenie wpisu: „KRYNICA ZDRÓJ” Spółka z ograniczoną odpowiedzialnością, Żywiec, Polska 010216844 i w rubryce A dokonanie wpisu: AFLOFARM Farmacja Polska Sp. z o.o., Pabianice, Polska 472871255 „AFLOFARM – Fabryka Leków” Sp. z o.o., Ksawerów, Polska 472279864 i w rubryce E dokonanie wpisu: „Na podstawie Regulaminu z dnia 23 grudnia 2009 r. ustanowiono wspólne prawo ochronne”.

**218497** 2010 05 18 A,E. Wprowadzono zmianę przez w rubryce A wykreślenie wpisu: „Krynica Zdrój” Spółka z o.o., Żywiec, Polska 010216844 i w rubryce A dokonanie wpisu: AFLOFARM Farmacja Polska Sp. z o.o., Pabianice, Polska 472871255 „AFLOFARM – Fabryka Leków” Sp. z o.o., Ksawerów, Polska 472279864 i w rubryce E dokonanie wpisu: „Na podstawie Regulaminu z dnia 23 grudnia 2009 r. ustanowiono wspólne prawo ochronne”.

**218668** 2010 05 05 A. Wprowadzono zmianę uprawnionego przez wykreślenie wpisu: DeLord Adam Bortnowski, Warszawa, Polska 010607214 i dokonanie wpisu: DELORD SPÓŁKA Z OGRANICZONĄ ODPOWIEDZIALNOŚCIĄ, Warszawa, Polska 141535051.

**218705** 2010 05 10 A. Wprowadzono zmianę uprawnionego przez wykreślenie wpisu: „MPAY International” Spółka z ograniczoną odpowiedzialnością, Warszawa, Polska 015257405 i dokonanie wpisu: „MPAY” SPÓŁKA AKCYJNA, Warszawa, Polska 015506707.

**218732** 2010 05 04 A. Wprowadzono zmianę nazwy i siedziby uprawnionego przez wykreślenie wpisu: BANK WSPÓŁPRACY EUROPEJSKIEJ Spółka Akcyjna, Wrocław, Polska 002005177 i dokonanie wpisu: „MERITUM BANK ICB SPÓŁKA AKCYJNA”, Gdańsk, Polska 002005177.

**218733** 2010 05 04 A. Wprowadzono zmianę nazwy i siedziby uprawnionego przez wykreślenie wpisu: BANK WSPÓŁPRACY EUROPEJSKIEJ Spółka Akcyjna, Wrocław, Polska 002005177 i dokonanie wpisu: „MERITUM BANK ICB SPÓŁKA AKCYJNA”, Gdańsk, Polska 002005177.

**218734** 2010 05 04 A. Wprowadzono zmianę nazwy i siedziby uprawnionego przez wykreślenie wpisu: BANK WSPÓŁPRACY EUROPEJSKIEJ Spółka Akcyjna, Wrocław, Polska 002005177 i dokonanie wpisu: „MERITUM BANK ICB SPÓŁKA AKCYJNA”, Gdańsk, Polska 002005177.

**218735** 2010 05 04 A. Wprowadzono zmianę nazwy i siedziby uprawnionego przez wykreślenie wpisu: BANK WSPÓŁPRACY EUROPEJSKIEJ Spółka Akcyjna, Wrocław, Polska 002005177 i dokonanie wpisu: „MERITUM BANK ICB SPÓŁKA AKCYJNA”, Gdańsk, Polska 002005177.

**218774** 2010 05 10 A. Wprowadzono zmianę uprawnionego przez wykreślenie wpisu: „MPAY International” Spółka z ograniczoną odpowiedzialnością, Warszawa, Polska 015257405 i dokonanie wpisu: „MPAY” SPÓŁKA AKCYJNA, Warszawa, Polska 015506707.

**221349** 2010 05 11 A. Wprowadzono zmianę uprawnionego przez wykreślenie wpisu: SILK MEDIA Spółka z ograniczoną odpowiedzialnością Spółka komandytowa, Warszawa, Polska 015548284 i dokonanie wpisu: „PHOENIX PRESS SPÓŁKA Z OGRANICZONĄ ODPOWIEDZIALNOŚCIĄ” SPÓŁKA KOMANDYTOWA, Wrocław, Polska 932889710.

**221525** 2010 05 21 A. Wprowadzono zmianę uprawnionego przez wykreślenie wpisu: „International Paper-Kwidzyn” S.A., Kwidzyn, Polska 002813078 i dokonanie wpisu: INTERNATIONAL PAPER - KWIDZYN SPÓŁKA Z OGRANICZONĄ ODPOWIEDZIALNOŚCIĄ, Kwidzyn, Polska.

**221861** 2010 05 24 A,E. Wprowadzono zmianę przez wykreślenie wpisu: EUROIMPEX S.A., Wrocław, Polska 008479195 EMAX S.A., Poznań, Polska 008029322 i dokonanie wpisu: EMAX S.A., Poznań, Polska 008029322 oraz w rubryce E wykreślenie wpisu: wspólne prawo ochronne.

**221861** 2010 05 24 A. Wprowadzono zmianę uprawnionego przez wykreślenie wpisu: EMAX S.A., Poznań, Polska 008029322 i dokonanie wpisu: SYGNITY SPÓŁKA AKCYJNA, Warszawa, Polska.

## 268

### DECYZJE O UNIEWAŻNIENIU PRAWA OCHRONNEGO

*Poniższe zestawienie zawiera kolejno: numer prawa ochronnego na znaki towarowe, datę unieważnienia prawa ochronnego oraz treść decyzji.*

76 294	2007 02 14	Unieważniono w całości
76 424	2007 02 14	Unieważniono w całości
154 724	2008 01 24	Unieważniono w całości
168 187	2009 02 02	Unieważniono w całości
179 413	2008 11 27	Unieważniono w całości
181 613	2009 06 25	Unieważniono w całości
185 573	2009 06 25	Unieważniono w całości
186 887	2009 10 28	Unieważniono w całości
196 433	2010 01 08	Unieważniono w całości
160 534	2009 11 16	Unieważniono w części dotyczącej usług zawartych w klasie 36 a mianowicie: usług w zakresie zawierania transakcji elektronicznych w zakresie: transferu elektronicznego środków finansowych, kredytowania, banku z dostępem bezpośrednim np.: przez Internet, obsługi kart kredytowych, operacji bankowych, operacji finansowych, operacji walutowych.
189 095	2009 11 19	Unieważniono w części dla wszystkich towarów w klasach 14, 25, 28, „afiszów, plakatów z papieru lub kartonu, katalogów, folii z tworzyw sztucznych do pakowania, fotografii, gazet, naklejek adresowych, naklejek (materiały piśmienne), opakowań (artykuły papiernicze) w klasie 16 oraz wszystkich usług w klasie 41.
188 167	2009 10 28	Unieważniono w części dotyczącej wszystkich towarów zawartych w klasach 18 i 25.

## 269

### DECYZJE O WYGAŚNIĘCIU PRAWA OCHRONNEGO

*Poniższe zestawienie zawiera kolejno: numer prawa ochronnego na znaki towarowe i datę wygaśnięcia prawa ochronnego. W przypadku wygaśnięcia prawa tylko dla części towarów (usług) wymienia się te towary (usługi).*

71 313	1999 03 01	Prawo wygasło w całości.	
73 258	1998 07 07	Prawo wygasło w całości.	
79 663	1999 05 15	Prawo wygasło w całości.	
80 232	2003 09 01	Prawo wygasło w całości.	
130 847	2006 07 25	Prawo wygasło w całości.	
69 958	1997 07 05	Prawo wygasło w części dla towarów z klasy 30: preparaty zbożowe, sól, musztarda, pieprz, ocet, sosy, przyprawy.	
75 951	2001 01 01	Prawo wygasło w części dla towarów z klasy 03: mydła, olejki eteryczne, środki do pielęgnacji włosów.	
150 529	2008 10 31	Prawo wygasło w części dla towarów: kosmetyki i wyroby perfumeryjne; klasa: 03.	
121 690	2009 11 25	Prawo wygasło w całości. Wnioskiem z dnia 2009-11-25 pełnomocnik uprawnionego poinformował Urząd o rezygnacji z dalszej ochrony przedmiotowego znaku towarowego.	
126 798	2009 11 25	Prawo wygasło w całości. Wnioskiem z dnia 2009-11-25 pełnomocnik uprawnionego poinformował Urząd o rezygnacji z dalszej ochrony przedmiotowego znaku towarowego.	
189 369	2009 12 14	Prawo wygasło w całości. Wnioskiem z dnia 14 grudnia 2009 r. wnioskodawca poinformował Urząd o rezygnacji z dalszej ochrony przedmiotowego znaku towarowego.	
193 977	2010 01 28	Prawo wygasło w całości. Wnioskiem z dnia 28 stycznia 2010 r. wnioskodawca poinformował Urząd o rezygnacji z dalszej ochrony przedmiotowego znaku towarowego.	
200 336	2009 12 14	Prawo wygasło w całości. Wnioskiem z dnia 14 grudnia 2009 r. wnioskodawca poinformował Urząd o rezygnacji z dalszej ochrony przedmiotowego znaku towarowego.	
66 257	2009 12 04	Prawo wygasło w części dla towarów i usług: farby przeciwkorozyjne; smary; wyposażenie dla przetwarzania informacji, urządzenia do archiwów, do mikrofilmowania; obróbka skrawaniem materiałów metalowych; usługi wdrożeniowe postępu techniczno-organizacyjnego, usługi rzeczoznawcze, doradcze, projektowe, pomiarowe, usługi w zakresie hotelarstwa, usługi gastronomiczne, usługi konsultingowe; klasa 2, 4, 9, 40, 42.	
66 687	2009 12 19	Prawo wygasło w części dla towarów: instrumenty i aparaty chirurgiczne, lekarskie, dentystryczne i weterynaryjne (również sztuczne członki ciała, oczy i zęby), zwłaszcza instrumenty i aparaty medyczne do badań, do celów diagnostycznych, terapeutycznych, monitorowania pacjentów i do zarządzania danymi; klasa: 10.	
67 414	2010 03 23	Prawo wygasło w części dla towarów: papier i wyroby papiernicze, tektura i wyroby z tektury, druki, dzienniki, czasopisma, książki artykuły introligatorskie, fotografie, papeteria; materiały do klejenia (dla papeterii); artykuły dla artystów plastyków; pędzle; maszyny do pisania i artykuły biurowe/z wyjątkiem mebli; materiały do uczenia się i nauczania (z wyjątkiem aparatów); karty do gry; czcionki drukarskie; klisze drukarskie; meble, lustra, ramy do obrazów; artykuły (nie zawarte w innych klasach) z drewna, korka, trzciny, sitowia, wikliny, rogu, kości słoniowej, fiszbinu, szyldkretu, bursztynu, masy perłowej, pianki morskiej, celulozy i namiatek tych wszystkich materiałów lub z two-	
			rzyw sztucznych; małe naczynia, zbiorniki przenośne domowe i kuchenne (nie z metali szlachetnych i nie platerowane); grzebień i gąbki; szczotki z wyjątkiem pędzli; materiały szcزتkarskie; przyrządy i materiały do czyszczenia; wiórki stalowe; wyroby szklane, porcelana, fajans (nie zawarte w innych klasach); dywany, słomianki, maty, linoleum i inne wyroby służące do pokrywania podłóg; tapety (z wyjątkiem tapet z tkaniny); klasy: 16, 20, 21, 27.
	122 234	2009 06 16	Prawo wygasło w części dla towarów: klasa 05: artykuły żywnościowe na bazie białka do celów medycznych, preparaty białkowe do celów medycznych, mleko białkowe, herbata lecznicza, herbata z ziół, preparaty chemiczne do celów farmaceutycznych, korzenie lekarskie, lecytyna do celów medycznych, mech irlandzki do celów medycznych, sole wód mineralnych, woda mineralna do celów leczniczych, napoje dietetyczne do celów leczniczych, pożywki do kultur bakteryjnych, skrobia do celów dietetycznych lub farmaceutycznych, włókna roślinne jadalne (nie odżywkki), zioła lecznicze, żywność dietetyczna do celów leczniczych.
	123 001	2009 07 29	Prawo wygasło w części dla towarów: klasa 05: artykuły żywnościowe na bazie białka do celów medycznych, preparaty białkowe do celów medycznych, mleko białkowe, herbata lecznicza, herbata z ziół, preparaty chemiczne do celów farmaceutycznych, korzenie lekarskie, lecytyna do celów medycznych, mech irlandzki do celów medycznych, sole wód mineralnych, woda mineralna do celów leczniczych, napoje dietetyczne do celów leczniczych, pożywki do kultur bakteryjnych, skrobia do celów dietetycznych lub farmaceutycznych, włókna roślinne jadalne (nie odżywkki), zioła lecznicze, żywność dietetyczna do celów leczniczych; klasa 32: ekstrakty owocowe bezalkoholowe, esencje do produkcji napojów, woda gazowana, woda stołowa.
	139 747	2009 04 30	Prawo wygasło w części dla towarów: klasa 18: towary ze skóry i imitacji skóry: kufry, walizki, torby, tornistry.
	141 711	2009 06 16	Prawo wygasło w części dla towarów: klasa 05: artykuły żywnościowe na bazie białka do celów medycznych, preparaty białkowe do celów medycznych, mleko białkowe, herbata lecznicza, herbata z ziół, preparaty chemiczne do celów farmaceutycznych, korzenie lekarskie, lecytyna do celów medycznych, mech irlandzki do celów medycznych, sole wód mineralnych, woda mineralna do celów leczniczych, napoje dietetyczne do celów leczniczych, pożywki do kultur bakteryjnych, skrobia do celów dietetycznych lub farmaceutycznych, włókna roślinne jadalne (nie odżywkki), zioła lecznicze, żywność dietetyczna do celów leczniczych.
	141 835	2009 05 26	Prawo wygasło w części dla towarów: klasa 17: materiały izolacyjne, lakiery i farby izolacyjne, emulsje, dyspersje, roztwory i masy asfaltowe dla izolacji, taśmy izolacyjne, tkaniny izolacyjne, powłoki i płyty izolacyjne, izolacyjne mieszaniny przeciwwilgotnościowe, kit.

142 989	2009 02 12	Prawo wygasło w części dla usług: klasa 41: usługi wydawnicze.			promocja sprzedaży, reklama, wypożyczenie urzędzeń do reklamy.
143 244	2009 09 11	Prawo wygasło w części dla towarów i usług: osprzęt metalowy do mebli; okładziny do mebli ze skóry, wykończenia do mebli ze skóry, wyroby z drewna, drewno użytkowe, panele, boazerie, płyty wiórowe, fornir, drzwi, gzymsy, sufity, ścianki działowe niemetalowe, sklejka; okładziny do mebli z tworzyw sztucznych, z materiałów tekstylnych, pokrowce ochronne na meble; zgromadzenie i wyselekcjonowanie towarów w celu umożliwienia odbiorcom dogodności wyboru i zakupów towarów w punktach sprzedaży mebli i akcesoriów meblowych; naprawy stolarskie; klasy: 06, 18, 19, 24, 35, 37.	146 223	2009 12 06	Prawo wygasło w części dla usług: klasa 35: usługi w zakresie działalności reklamowej; promocja sprzedaży, reklama, wypożyczenie urzędzeń do reklamy.
143 773	2009 09 24	Prawo wygasło w części dla towarów i usług: klasa 12: łodzie, rowery, części i akcesoria do tych pojazdów; klasa 37: naprawa sprzętu sportowego.	146 224	2009 12 06	Prawo wygasło w części dla usług: klasa 35: usługi w zakresie działalności reklamowej; promocja sprzedaży, reklama, wypożyczenie urzędzeń do reklamy.
143 829	2009 10 19	Prawo wygasło w części dla towarów: wyroby jubilerskie, zegary i zegarki, przyrządy zegarmistrzowskie i chronometryczne, wyroby z metali szlachetnych lub pokryte nimi lub ich stopy; odzież, nakrycia głowy, obuwie; klasy: 14, 25.	146 225	2009 12 06	Prawo wygasło w części dla usług: klasa 35: usługi w zakresie działalności reklamowej; promocja sprzedaży, reklama, wypożyczenie urzędzeń do reklamy.
143 846	2009 10 26	Prawo wygasło w części dla towarów: klasa 02: barwniki, farby, lakiery, środki przeciwkorozyjne, do konserwowania drewna; klasa 16: materiały papiernicze, materiały klejące dla gospodarstw domowych.	146 227	2009 12 06	Prawo wygasło w części dla usług: klasa 35: usługi w zakresie działalności reklamowej; promocja sprzedaży, reklama, wypożyczenie urzędzeń do reklamy.
145 019	2009 11 10	Prawo wygasło w części dla usług: usługi w zakresie: instalowania i oczyszczania gazów odlotowych z zanieczyszczeń pyłowych i gazowych, instalowania urzędzeń chroniących przed hałasem, wykonywania zabezpieczeń przed promieniowaniem niejonizującym; klasa 37.	146 228	2009 12 06	Prawo wygasło w części dla usług: klasa 35: usługi w zakresie działalności reklamowej; promocja sprzedaży, reklama, wypożyczenie urzędzeń do reklamy.
145 470	2009 10 27	Prawo wygasło w części dla usług: klasa 42: doradztwo zawodowe z zakresu prowadzenia ogrodnictwa i szkółkarstwa.	146 229	2009 12 06	Prawo wygasło w części dla usług: klasa 35: usługi w zakresie działalności reklamowej; promocja sprzedaży, reklama, wypożyczenie urzędzeń do reklamy.
145 814	2010 01 06	Prawo wygasło w części dla usług: klasa 35: usługi w zakresie działalności reklamowej; promocja sprzedaży, reklama, wypożyczenie urzędzeń do reklamy.	146 231	2009 12 06	Prawo wygasło w części dla usług: klasa 35: usługi w zakresie działalności reklamowej; promocja sprzedaży, reklama, wypożyczenie urzędzeń do reklamy.
145 815	2010 01 06	Prawo wygasło w części dla usług: klasa 35: usługi w zakresie działalności reklamowej; promocja sprzedaży, reklama, wypożyczenie urzędzeń do reklamy.	146 232	2009 12 06	Prawo wygasło w części dla usług: klasa 35: usługi w zakresie działalności reklamowej; promocja sprzedaży, reklama, wypożyczenie urzędzeń do reklamy.
146 218	2009 12 06	Prawo wygasło w części dla usług: klasa 35: usługi w zakresie działalności reklamowej; promocja sprzedaży, reklama, wypożyczenie urzędzeń do reklamy.	146 233	2009 12 06	Prawo wygasło w części dla usług: klasa 35: usługi w zakresie działalności reklamowej; promocja sprzedaży, reklama, wypożyczenie urzędzeń do reklamy.
146 219	2009 12 06	Prawo wygasło w części dla usług: klasa 35: usługi w zakresie działalności reklamowej; promocja sprzedaży, reklama, wypożyczenie urzędzeń do reklamy.	146 234	2009 12 06	Prawo wygasło w części dla usług: klasa 35: usługi w zakresie działalności reklamowej; promocja sprzedaży, reklama, wypożyczenie urzędzeń do reklamy.
146 220	2009 12 06	Prawo wygasło w części dla usług: klasa 35: usługi w zakresie działalności reklamowej; promocja sprzedaży, reklama, wypożyczenie urzędzeń do reklamy.	146 235	2009 12 06	Prawo wygasło w części dla usług: klasa 35: usługi w zakresie działalności reklamowej; promocja sprzedaży, reklama, wypożyczenie urzędzeń do reklamy.
146 221	2009 12 06	Prawo wygasło w części dla usług: klasa 35: usługi w zakresie działalności reklamowej; promocja sprzedaży, reklama, wypożyczenie urzędzeń do reklamy.	146 236	2009 12 06	Prawo wygasło w części dla usług: klasa 35: usługi w zakresie działalności reklamowej; promocja sprzedaży, reklama, wypożyczenie urzędzeń do reklamy.
146 222	2009 12 06	Prawo wygasło w części dla usług: klasa 35: usługi w zakresie działalności reklamowej;	146 244	2009 12 07	Prawo wygasło w części dla usług: klasa 35: usługi w zakresie działalności reklamowej; promocja sprzedaży, reklama, wypożyczenie urzędzeń do reklamy.
			146 259	2009 12 09	Prawo wygasło w części dla usług: klasa 35: usługi w zakresie działalności reklamowej; promocja sprzedaży, reklama, wypożyczenie urzędzeń do reklamy.
			146 260	2009 12 09	Prawo wygasło w części dla usług: klasa 35: usługi w zakresie działalności reklamowej; promocja sprzedaży, reklama, wypożyczenie urzędzeń do reklamy.
			146 261	2009 12 09	Prawo wygasło w części dla usług: klasa 35: usługi w zakresie działalności reklamowej; promocja sprzedaży, reklama, wypożyczenie urzędzeń do reklamy.

- 146 262 2009 12 09 Prawo wygasło w części dla usług: klasa 35: usługi w zakresie działalności reklamowej: promocja sprzedaży, reklama, wypożyczenie urządzeń do reklamy.
- 146 264 2009 12 09 Prawo wygasło w części dla usług: klasa 35: usługi w zakresie działalności reklamowej: promocja sprzedaży, reklama, wypożyczenie urządzeń do reklamy.
- 148 984 2010 01 12 Prawo wygasło w części dla towarów i usług: zgrupowanie na rzecz osób trzecich różnych towarów pozwalające nabywcy wygodnie je oglądać i kupować w hurtowni i/lub sklepach ze sprzętem komputerowym, osprzętem i częściami zamiennymi do komputerów, elektronicznymi urządzeniami do zabezpieczenia przed kradzieżą pojazdów, sprzętem audio do samochodów, układami elektronicznymi do satelitarnego systemu śledzenia pojazdów i częściami zamiennymi do nich, usługi związane z: reklamą, rozpowszechnianiem ogłoszeń reklamowych, wypożyczaniem materiałów reklamowych, organizowaniem wystaw w celach handlowych lub reklamowych; usługi w zakresie: instalowania, konserwacji i naprawy sprzętu komputerowego, instalowania, konserwacji i napraw sprzętu audio do samochodów, instalowania, konserwacji i napraw układów elektronicznych do satelitarnego systemu śledzenia pojazdów; usługi związane z: organizowaniem i prowadzeniem szkoleń, konferencji, kongresów, seminariów, sympozjów, zjazdów, nauczania; usługi w zakresie: projektowania sprzętu i systemów komputerowych, opracowywania i wdrażania programów komputerowych i systemów informatycznych oraz ich serwis, podłączeń komputerów do Internetu, adaptacji oprogramowania komputerowego, doradztwa: zawodowego i w sprawach sprzętu komputerowego, monitorowania układów elektronicznych do satelitarnego systemu śledzenia pojazdów (klasy 35,37,41,42).
- 149 621 2009 11 23 Prawo wygasło w części dla towarów i usług: klasa 02: farby, lakiery, barwniki, bejce, emalie, rozcieńczalniki do farb, lakierów i barwników, pigmenty; klasa 37: usługi w zakresie budownictwa ogólnego i przemysłowego, usługi w zakresie robót budowlanych, architektonicznych i konstrukcyjnych, usługi w zakresie instalacji budowlanych, usługi w zakresie robót malarskich i murarskich, gipsowanie, usługi w zakresie uszczelniania, nadzór budowlany i inwestorski.
- 194 922 2009 01 05 Prawo wygasło w części dla towarów/usług: 05: odżywki wzmacniające zawierające preparaty parafarmaceutyczne stosowane profilaktycznie i dla rekonwalescentów z wyłączeniem tych przeznaczonych do wspomaganie leczenia schorzeń prostaty; 29: koncentraty i odżywki wysokobiałkowe wzbogacone witaminami, solami mineralnymi i aminokwasami z wyłączeniem tych przeznaczonych do wspomaganie leczenia schorzeń prostaty; 30: koncentraty i odżywki węglowodanowe i wysokoenergetyczne wzbogacone witaminami i solami mineralnymi z wyłączeniem tych przeznaczonych do wspomaganie leczenia schorzeń prostaty.
- 196 878 2009 07 30 Prawo wygasło w części dla towarów: klasa 11; urządzenia do oświetlania, ogrzewania, wytwarzania pary, gotowania, suszenia, wentylacji, zaopatrzenia w wodę oraz aparatura i instalacje sanitarne, bidety, wanny, umywalki, przybory, pojemniki do celów sanitarnych i higienicznych ujęte w klasie 11; klasa 21; przybory i pojemniki używane w gospodarstwie domowym, kuchenne i stanowiące wyposażenie łazienek, nie ujęte w innych klasach, dozowniki mydła, dozowniki ręczników, dozowniki ręczników papierowych, wieszaki i półeczki na ręczniki, uchwyty do papieru toaletowego w rolkach, dozowniki, puszki i pojemniki ujęte w klasie 21, artykuły do utrzymania czystości, akcesoria łazienkowe oraz toaletowe.
- 197 680 2009 03 18 Prawo wygasło w części dla towarów/usług: produkty farmaceutyczne za wyjątkiem 05: produktów farmaceutycznych stosowanych przeciw otępieniu starczemu (antidementium) i pobudzające część przywspółczulną (parasympathicomimeticum).
- 207 630 2009 12 11 Prawo wygasło w części dla towarów i/lub usług: owoce i warzywa świeże; klasa 31.

## 270

**DECYZJE O ZMIANIE LUB UCHYLENIU DECYZJI  
(opublikowanych w Wiadomościach Urzędu Patentowego)**

*Poniższe zestawienie zawiera kolejno: numer prawa ochronnego na znak towarowy, numer i rok wydania Wiadomości Urzędu Patentowego, w którym zmieniona lub uchylona decyzja została ogłoszona oraz datę i treść decyzji, w której zmieniono lub uchylono decyzję poprzednią.*

- 195 160 03/2008 2009 12 11 Na podstawie art. 247 ust. 2 ustawy z dnia 30 czerwca 2000 r. Prawo własności przemysłowej – dalej pwp (tekst jednolity: Dz. U. z 2003 r. Nr 119, poz. 1117, z późn. zm.) Urząd Patentowy RP uchyla decyzję z dnia 01 października 2007 r. o udzieleniu na rzecz: „BUDOSPRZĘT” Sp. z o.o., Bytom prawa ochronnego na znak towarowy słowno-graficzny LEGGO o nr R-195160 oraz umarza postępowanie.
- 195 718 03/2008 2009 12 11 Na podstawie art. 247 ust. 2 ustawy z dnia 30 czerwca 2000 r. Prawo własności przemysłowej – dalej pwp (tekst jednolity: Dz. U. z 2003 r. Nr 119, poz. 1117, z późn. zm.) Urząd Patentowy RP uchyla decyzję z dnia 22 października 2007 r. o udzieleniu na rzecz: DOMAIN MENADA Sp. z o.o., Warszawa prawa ochronnego na znak towarowy graficzny o nr R-195718 oraz umarza postępowanie.
- 195 844 03/2008 2009 12 11 Na podstawie art. 247 ust. 2 ustawy z dnia 30 czerwca 2000 r. Prawo własności przemysłowej – dalej pwp (tekst jednolity: Dz. U. z 2003 r.



	Nr 119, poz. 1117, z późn. zm.) Urząd Patentowy RP uchyla decyzję z dnia 05 października 2007 r. o udzieleniu na rzecz: WYDAWNICTWO BAUER spółka z o.o., Sp. K., Warszawa prawa ochronnego na znak towarowy słowno-graficzny MAGAZYN + o nr R-195844 oraz umarza postępowanie.	<b>159218</b>	FERROSIL	01		
196 912	05/2008	2009 12 11	Na podstawie art. 247 ust. 2 ustawy z dnia 30 czerwca 2000 r. Prawo własności przemysłowej – dalej pwp (tekst jednolity: Dz. U. z 2003 r. Nr 119, poz. 1117, z późn. zm.) Urząd Patentowy RP uchyla decyzję z dnia 04 września 2007 r. o udzieleniu na rzecz: Przedsiębiorstwa Wielobranżowego „ALCOR” Spółka z ograniczoną odpowiedzialnością, Mareza prawa ochronnego na znak towarowy słowno-graficzny ALCOR GOLD CAFFEE Party Drink HIGH QUALITY PRODUCT GWARANCJA WYSOKIEJ JAKOŚCI o nr R-196912 oraz umarza postępowanie.	BK Giulini GmbH, Giulini Str. 2 67065 Ludwigshafen/Rhein (DE) 2008 11 05	2009 11 09	2009 09 17
198 583	06/2008	2009 12 11	Na podstawie art. 247 ust. 2 ustawy z dnia 30 czerwca 2000 r. Prawo własności przemysłowej – dalej pwp (tekst jednolity: Dz. U. z 2003 r. Nr 119, poz. 1117, z późn. zm.) Urząd Patentowy RP uchyla decyzję z dnia 03 października 2007 r. o udzieleniu na rzecz: Krajowej Izby Rozliczeniowej S.A., Warszawa prawa ochronnego na znak towarowy słowno-graficzny Euro ELIXIR o nr R-198583 oraz umarza postępowanie.	<b>221542</b>	Hydra	09
197 306	05/2008	2009 12 11	Na podstawie art. 247 ust. 2 ustawy z dnia 30 czerwca 2000 r. Prawo własności przemysłowej – dalej pwp (tekst jednolity: Dz. U. z 2003 r. Nr 119, poz. 1117, z późn. zm.) Urząd Patentowy RP uchyla decyzję z dnia 28 września 2007 r. o udzieleniu na rzecz: Lidl Stiftung & Co. KG, Neckarsulm, Niemcy prawa ochronnego na znak towarowy słowny POWSHINE o nr R-197306 w odniesieniu do wszystkich towarów zawartych w klasie 03 oraz wszystkich towarów zawartych w klasie 05 oraz umarza postępowanie.	AEG components s.r.o., Prmyslov 1110 CZ-506 01 Jin (CZ) 2008 07 01	2009 06 22	2009 05 07
				<b>222113</b>	Efruti	05, 29, 30, 32
				Efruti GmbH & Co. KG, Industriestrasse 3 92431 Neunburg vorm Wald (DE) 2009 07 23	2009 11 23	2009 10 08
				<b>242495</b>	Triple Fish	
				CFE: 2.1.2, 2.1.12, 2.1.21, 3.9.7, 3.9.10, 3.9.24, 26.1.1, 26.1.4, 26.1.13, 26.1.14, 27.5.1		28
				Filkemp-Industria de Filamentos, S.A., Estrada Nacional 249, KM 14,2 P-2726-901 Mem-Martins (PT) 2009 06 19	2009 10 26	2009 09 03
				<b>314102</b>	Ferrosfos	01
				BK Giulini GmbH, Giulini Str. 2 67065 Ludwigshafen/Rhein (DE) 2008 11 05	2009 11 09	2009 09 24
				<b>390789</b>	FERROCID	01, 09
				BK Giulini GmbH, Giulini Str. 2 67065 Ludwigshafen/Rhein (DE) 2008 11 05	2009 11 09	2009 09 24
				<b>400669</b>	FERROMAT	01, 09
				BK Giulini GmbH, Giulini Str. 2 67065 Ludwigshafen/Rhein (DE) 2008 11 05	2009 11 09	2009 09 24
				<b>439351</b>	CFE: 20.5.15, 26.13.25	25
				Kickers International BV, Claude Debussylaan 24 NL-1082 MD Amsterdam (NL) 2009 06 25	2009 11 23	2009 10 08
				<b>489911</b>	LUREX	22, 23, 24, 25, 26, 27
				SILDOREX S.A., Socit anonyme, 92, rue de Richelieu, F-75002 PARIS (FR) 2007 12 12	2008 03 17	2008 01 31
				<b>498931 A</b>	FAUN	07, 12
				FAUN Umwelttechnik GmbH & Co. KG, Feldhorst 4 27711 Osterholz-Scharmbeck (DE) 2007 09 14	2008 01 21	2007 12 06
				<b>523537</b>	Belter	03, 05
				Dr. Clemens Belter, Weisser Kuhl 10 38162 Cremlingen (DE) 2008 05 05	2008 09 15	2008 07 24
				<b>530043</b>	KATTUS	
				CFE: 26.4.18, 27.5.1, 29.1.13		29, 30, 31, 33
				DF World of Spices GmbH, Industriestrasse 25 49201 Disen (DE) 2008 08 18	2008 11 10	2008 09 25
				<b>611856</b>	PATIFIX	16, 17, 24
				Patisse Nederland B.V., De Wijer 8 NL-5527 EA HAPERT (NL) 2009 06 02	2009 11 09	2009 09 17
				<b>708601</b>	CHEZ MA COUSINE ON Y MANGE DU POULET	
				CFE: 11.3.1, 25.3.1, 27.5.1		42
				Dumont et Dupraz SA, 13 avenue Sainte-Clotilde CH-1205 Geneve (CH) 2009 05 04	2009 11 23	2009 10 01
				<b>716078</b>	MATTERHORN	30
				Kambly SA, Spcialits de biscuits suisses, Mhlestrasse CH-3555 Trubschachen (CH) 2009 08 11	2009 11 09	2009 09 24
				<b>744000</b>	MINITOP	06
				L'Air Liquide, Socit Anonyme pour l'Etude et l'Exploitation des Procds Georges Claude, 75 quai d'Orsay F-75007 PARIS (FR) 2004 08 11	2004 12 27	2004 11 18

## 271

## REJESTRACJA MIĘDZYNARODOWA UZNANA W POLSCE

Poniższe zestawienie zawiera kolejno: numer międzynarodowego rejestru znaków towarowych (w przypadku konwersji – oznaczono literą K), określenie znaku towarowego przedstawionego w postaci liter bądź cyfr albo, jeżeli znak jest znakiem graficznym lub zawiera elementy graficzne, wskazanie symboli klas elementów graficznych znaku (CFE), określenie klas towarowych, nazwisko i imię bądź nazwę uprawnionego, jego miejsce zamieszkania lub siedzibę oraz kod kraju, datę rejestracji międzynarodowej lub datę późniejszego wyznaczenia, datę zamieszczenia informacji o tej rejestracji w Biuletynie Urzędu Patentowego oraz datę notyfikacji bądź datę notyfikacji późniejszego wyznaczenia.

<b>770351</b>	URALMASH	07, 42	<b>907476</b>	MICRONCLEAN	03, 09, 10, 25, 37, 44, 45
Socit anonyme du type ouvert „L'usine de l'Oural des constructions mcaniques lourdes”, Pervoi Pjatiletki pl. OAO „Uralmash” RU-620012 Ekatinbourg (RU)			Micronclean International B.V., Koopman Heeresweg 2 NL-8701 PR Bolsward (NL)		
2009 01 11	2009 10 26	2009 09 10	2006 10 25	2007 02 19	2006 12 28
<b>799531</b>	Monti	29, 30	<b>909305</b>	ONESTO	
Zott GmbH & Co. KG, Dr.-Steichele-Strae 4 86690 Mertingen (DE)			CFE: 27.5.1 09		
2003 02 13	2003 06 16	2003 04 24	YUEQING ONESTO ELECTRIC CO., LTD., Jiangjiaqiao, North Baixiang, Yueqing, Wenzhou ZHEJIANG 325600 (CN)		
<b>810326</b>	E.C.A.		2009 05 31 2009 10 26 2009 09 10		
CFE: 27.5.1 06, 09, 11			<b>914435</b> Mao-Pop 30		
E.C.A. Presdkm Sanayii Anonim irketi, Dragos Mevkii No. 19 Maltepe Kartal ISTANBUL (TR)			HARIBO GmbH & Co. KG, Hans-Riegel-Strasse 1 53129 Bonn (DE)		
2006 10 04	2007 06 25	2007 05 03	2007 01 23	2007 05 14	2007 03 22
<b>819398</b>	EREKTUS	32	<b>920092</b>	DOUBLE:RICH	
PINELLI spol. s r.o., Svobodn Ves 50 CZ-285 75 p. ehuce (CZ)			CFE: 24.17.1, 27.5.10 03		
2003 11 24	2004 04 19	2004 03 11	LG HOUSEHOLD & HEALTH CARE LTD., 20, Yoido-dong, Youngdungpo-gu Seoul (KR)		
<b>819853</b>	PREVENTA	07, 09	2007 01 11 2007 07 07 2007 05 17		
SCHNEIDER ELECTRIC INDUSTRIES SAS, 35 rue Joseph Monier F-92500 RUEIL-MALMAISON (FR)			<b>920429 K*)</b> advisa 35, 36, 41, 42, 45		
2008 10 24	2009 10 26	2009 09 10	Eurodata GmbH & Co. KG, Groblittersdorfer Str. 257 66119 Saarbrcken (DE)		
<b>824753</b>	SEMTEX	32	2007 02 28	2009 11 09	2009 09 24
PINELLI, spol. s r.o., Svobodn Ves . 50 CZ-286 01 slav (CZ)			<b>923752</b> SENSIDOU 05		
2003 11 24	2004 07 26	2004 06 10	Grnenthal Pharma AG, Sndli CH-8756 Mitldi (CH)		
<b>861788 K*)</b>	ECOBOND	09	2007 12 20	2008 03 17	2008 01 31
ESSEX EUROPE, L'Europen-Parc Tertiaire de la Croix-Rue Jean Monnet F-60200 COMPIEGNE (FR)			<b>923863 K*)</b> eurodata 09, 35, 36, 37, 38, 41, 42		
2005 08 04	2009 10 26	2009 09 10	Eurodata GmbH & Co. KG, Groblittersdorfer Strasse 257-259 66119 Saarbrcken (DE)		
<b>871911</b>	ETOR		2006 11 10	2009 11 09	2009 09 24
CFE: 3.4.4, 3.4.23, 25.1.9, 27.5.1 25			<b>928007</b> pc-navigo 39, 42		
ORU ETEM AYAKKABI SANAYI VE TICARET LIMITED IRKETI, Mimar Hayrettin Mahallesi Tatli Kuyu Sokak No. 29/1 Beyazit/Istanbul (TR)			Noorderzon Cruises b.v., IJ-Plein 334 NL-1021 LT Amsterdam (NL)		
2009 08 26	2009 11 23	2009 10 01	2007 02 23	2007 09 17	2007 07 26
<b>879407 K*)</b>	elbi		<b>928052</b>	.TESSA	
CFE: 1.1.1, 27.5.1 07, 09			CFE: 26.11.8, 27.5.24 09		
ELBI INTERNATIONAL S.P.A., Corso Galileo Ferraris, 110 I-10129 TORINO (IT)			MARKET.INDRUSTREI S.R.L., Via Lama Di Quartirolo Interna, 48/B I-41012 CARPI (Modena) (IT)		
2005 12 13	2009 09 28	2009 09 10	2007 05 15	2007 09 17	2007 07 26
<b>883669</b>	SHOTO		<b>928724</b>	Auto Klub	
CFE: 27.5.1 09			CFE: 25.1.1, 29.1.13 16, 35, 41		
JIANGSU SHUANGDENG GROUP LIMITED, Shuangdeng Kegongyuan, Liangxu Zhen, Jiangyan 225526 JIANGSU (CN)			ARENA d.d., Koranska 2 HR-10000 Zagreb (HR)		
2009 06 25	2009 11 23	2009 10 01	2008 01 25	2008 09 01	2008 07 17
<b>883994</b>	CAMO Footwear		<b>932087</b>	BOLLY	11, 29, 32
CFE: 27.5.1, 29.1.12 25			Haase GmbH, Raiffeisenstrae 2 61191 Rosbach (DE)		
LECAMO s.r.o., Hruovsk 323/19 CZ-102 00 Praha 10 (CZ)			2008 03 07 2008 06 09 2008 04 24		
2006 03 03	2006 08 07	2006 06 15	<b>932913</b>	Bullson	03, 09, 14, 18, 25
<b>887256</b>	Vetramil		Hein Gericke Deutschland GmbH, Reisholzer Werftstrasse 19 40589 Dsseldorf (DE)		
CFE: 24.17.25, 26.4.3, 27.5.17, 29.1.12 03, 05, 10			2007 06 06	2007 10 29	2007 09 13
Bfactory, Besloten Bennootschap, Boreneseeg 65, No-6708 PD Wageningen (Pays-bas) TZ RHENEN (NL)			<b>937211</b> Sorbes 19, 20, 35, 37, 40, 42		
2009 07 08	2009 11 23	2009 10 08	SORBES AG (SORBES SA) (SORBES LTD) c/o Dr. J. Schwerzmann, Baarerstrasse 63 CH-6300 Zug (ZG) (CH)		
<b>896292 K*)</b>	JBL Algol	01, 05	2007 08 08	2007 11 26	2007 10 11
JBL GmbH & Co. KG, Dieselstrasse 3 67141 Neuhofen (DE)			<b>937236</b> ITS 45		
2006 06 28	2009 10 12	2009 08 27	Comit international de la Croix-Rouge, 19, avenue de la Paix CH-1202 Geneve (CH)		
<b>897568</b>	UniCredit Group	36	2007 08 20	2007 11 26	2007 10 11
UNICREDIT S.p.A., Via Alessandro Specchi, 16 I-00186 ROMA (IT)			<b>937764</b> SureSafe 05, 10		
2009 04 24	2009 09 14	2009 07 30	General Healthcare Supplies Pty Ltd, 52 Gibbes Street CHATSWOOD NSW 2067 (AU)		
<b>900360</b>	JETVAC	07	2009 08 07	2009 11 23	2009 10 08
VERMOP Salmon GmbH, Zeppelinstrae 24 82205 Gilching (DE)			<b>939136</b> UNIVER-CEL 08, 11, 34		
2008 09 15	2009 03 30	2009 02 12	Conway-The Convenience Company Belgi, naamloze vennootschap, Laagstraat 63 B-9140 Temse (BE)		
			2007 09 05	2007 12 22	2007 11 01

<b>939177</b>	IMPERATOR	15
ALGAM, Parc d'Activits des Petites Landes, Rue de Milan F-44470 THOUARE SUR LOIRE (FR)		
2007 05 14	2007 12 22	2007 11 01
<b>939223</b>	Kinder FRUTTI	30
CFE: 1.15.24, 5.7.2, 5.7.14, 5.7.22, 8.1.15, 11.3.1, 29.1.13		
SOREMARTEC S.A. Dreve de l' Arc-en ciel 102 B-6700 Schoppach-Arlon (BE)		
2007 09 03	2007 12 22	2007 11 01
<b>939938</b>	Mercado do Brasil	03, 05, 16, 18, 20, 21, 24, 27, 28, 29, 30, 31, 32, 33, 34
Plus warenhandels-gessellschaft mbH, Wissollstrasse 5-43 45478 Mulheim an der Ruhr (DE)		
2007 07 04	2007 12 22	2007 11 08
<b>939987</b>	UROFEMIN	03, 10
Dr. Miller Pharma, s.r.o., Pouchov 182 CZ-503 41 Hradec Krlov (CZ)		
2007 04 23	2007 12 22	2007 11 08
<b>944138</b>	Cocktail BLAZER	32
CFE: 27.5.2		
OBSHESTVO S OGRANICHENNOY OTVETSTVENNOSTYU „ALKON“, Sankt-Petersburg, ul. Karavaevskaya 59, RU-192177 lit. P (RU)		
2007 10 04	2008 02 04	2007 12 13
<b>944794</b>	caf-patisserie REPRIZA	16, 30, 32, 33, 43
CFE: 26.4.9, 29.1.15		
Beleva, Vena Grigorova, j.k. „Strelbishte“ bl. 103, entr. A, app. 22 BG-1408 Sofia (BG); Tanev, Georgi Tsankov, j.k. „Strelbishte“, bl. 17, app. 29 BG-1408 Sofia (BG)		
2007 09 03	2008 02 04	2007 12 20
<b>944795</b>	REPRIZA	09, 16, 29, 30, 32, 33, 35, 42, 43, 45
CFE: 26.4.9, 28.5.0, 29.1.15		
Beleva, Vena Grigorova, j.k. „Strelbishte“ bl. 103, entr. A, app. 22 BG-1408 Sofia (BG); Tanev, Georgi Tsankov, j.k. „Strelbishte“, bl. 17, app. 29 BG-1408 Sofia (BG)		
2007 09 03	2008 02 04	2007 12 20
<b>945090</b>	UROVAL	33
VALOSUN a.s., Kytnerova 403/5 CZ-621 00 Brno (CZ)		
2007 06 13	2008 02 04	2007 12 20
<b>945574</b>	ACT	09, 35, 41
CFE: 27.5.1		
Intronics Barneveld B.V., Hermesweg 22 NL-3771 ND Barneveld (NL)		
2007 09 07	2008 02 18	2007 12 27
<b>946275</b>	GLOBUS	16, 35
CFE: 27.5.24, 29.1.12		
EUROPAPRESS HOLDING d.o.o., Koranska 2 HR-10000 Zagreb (HR)		
2007 05 29	2008 02 18	2007 12 27
<b>948286</b>	BALANCE	06
CREATON AG, Dillinger Strasse 60, 86637 Wertingen (DE)		
2007 10 15	2008 03 17	2008 01 31
<b>951959</b>	MINI ROLL	20, 24
MADECO SARL, 7 rue Nationale, BP 59 F-59710 PONT-A-MARCQ (FR)		
2007 11 12	2008 04 14	2008 02 28
<b>952009</b>	VITECH VITARM	06, 08, 11, 17, 19, 37
SATEC SK a.s., Novozmock 102 SK-949 05 Nitra (SK)		
2008 01 31	2008 04 14	2008 02 28
<b>954025</b>	TESTING	07, 11
Testing Bluhm & Feuerherdt GmbH, Geneststrasse 5-6 10829 Berlin (DE)		
2008 01 09	2008 05 12	2008 03 20
<b>955111 K*</b>	ActiProt	01, 05, 29, 30, 31
AGRANA Beteiligungs-Aktiengesellschaft, Donau-City-Strae 9 A-1220 Wien (AT)		
2007 11 22	2009 11 09	2009 09 17
<b>955249</b>	DU	03
CFE: 27.5.1		
VINCENT DAVIANNY, S.L., Juan Llorens, 39 bajo E-46008 VALENCIA (ES)		
2007 09 20	2008 05 12	2008 03 27
<b>955281</b>	vitoLIGHT	09, 11, 35
CFE: 27.5.1		
IRENA ELEKTRIK DI TICARET KOLLEKTIF IRKETI AHMET HANPOLAT VE ORTAGI, Istanbul Atatrk Havalimani, Serbest Blgesi E Blok No. 1/A2, Bakirky TR-34830 Istanbul (TR)		
2008 01 09	2008 05 12	2008 03 27
<b>955286</b>	vitoDESK	09, 11, 35
CFE: 27.5.1		
IRENA ELEKTRIK DIS TICARET KOLLEKTIF SIRKETI AHMET HANPOLAT VE ORTAGI, Istanbul Atatrk Havalimani, Serbest Blgesi E Blok No:1/A2 34830 BAKIRKY-ISTANBUL (TR)		
2008 01 09	2008 05 12	2008 03 27
<b>955287</b>	vitoLED	09, 11, 35
CFE: 27.5.1		
IRENA ELEKTRIK DIS TICARET KOLLEKTIF SIRKETI AHMET HANPOLAT VE ORTAGI, Istanbul Atatrk Havalimani, Serbest Blgesi E Blok No:1/A2 34830 BAKIRKY-ISTANBUL (TR)		
2008 01 09	2008 05 12	2008 03 27
<b>955289</b>	vitoGARDEN	09, 11, 35
CFE: 27.5.1		
IRENA ELEKTRIK DI TICARET KOLLEKTIF IRKETI AHMET HANPOLAT VE ORTAGI, Istanbul Atatrk Havalimani, Serbest Blgesi E Blok No. 1/A2, Bakirky TR-34830 Istanbul (TR)		
2008 01 09	2008 05 12	2008 03 27
<b>955336</b>	Walectra	29, 30
WALMARK, a.s., Oldichovice 44 CZ-739 61 Tinec (CZ)		
2007 11 07		2008 03 27
<b>955377</b>	ICETEX	28
CFE: 27.5.17		
Leder & Schuh AG, Lastenstrae 11-13 A-8021 Graz (AT)		
2007 12 27	2008 05 12	2008 03 27
<b>955378</b>	starlet	18, 25, 28
CFE: 27.5.1, 29.1.12		
Leder & Schuh AG, Lastenstrae 11-13 A-8021 Graz (AT)		
2007 12 27	2008 05 12	2008 03 27
<b>956713</b>	BOUNCE BACK	18, 26, 34, 38
Philippe Schneitter, Hauptstrasse 61 CH-8274 Tgerwilten (CH)		
2007 10 12	2008 05 26	2008 04 10
<b>956726</b>	C Catler	08, 11, 16, 21
CFE: 26.4.1, 26.4.24, 27.1.3, 27.5.1		
FAST R, a.s., ernokosteleck 2111 CZ-100 00 Praha 10 (CZ)		
2008 01 09	2008 05 26	2008 04 10
<b>956772</b>	FUTURO	01, 02, 03, 04, 06, 09, 11, 12, 17, 20, 21
Brtsch/Regger Werkzeuge AG, In der Luberzen 7 CH-8903 Urdorf (CH)		
2008 01 23	2008 05 26	2008 04 10
<b>962837</b>	ALGOTECH	38
ALGOTECH d.o.o., erbinova 6a 11000 BEOGRAD (RS)		
2007 11 12	2008 08 04	2008 06 05
<b>962838</b>	algotech	38
CFE: 27.5.1, 29.1.12		
ALGOTECH d.o.o., erbinova 6a 11000 BEOGRAD (RS)		
2007 11 12	2008 08 04	2008 06 05
<b>962849</b>	CUBETI	29, 30
"ITAL FOOD INDUSTRY" AD, „General Dragomirov“ Str. No26A BG-9700 SHUMEN (BG)		
2007 12 17	2008 08 04	2008 06 05
<b>963734</b>	NEW FOODS NATURA & TECNOLOGIA	30
CFE: 5.5.20, 25.1.9, 27.5.9		

NEW FOODS INDUSTRY S.p.A., Localita Crocioni, 43/A I-37012 BUSSOLENGO (VR) (IT) 2008 03 18	2008 08 04	2008 06 12	<b>977531</b> METRONOM MIP METRO Group Intellectual Property GmbH & Co. KG, Metro-Strae 1 40235 Dsseldorf (DE) 2008 05 08	09, 16, 35, 36, 38, 41, 42	2008 12 08	2008 10 16
<b>965245</b> KINDER DRINK OR ICE SOREMARTEC S.A., Dreve de l'Arc-en ciel 102 B-6700 Schoppach-Arlon (BE) 2008 05 06	2008 08 18	29, 30, 32	<b>977534</b> ABK 1991 CFE: 25.1.6, 27.5.1 ZAKRYTOE AKTSIONERNOE OBSHESTVO „AVK”, 9, 1-ya Aleksandrovka Street Donetsk 83062 (UA) 2008 05 22	29, 30	2008 12 08	2008 10 16
<b>965405</b> Familia CFE: 24.9.3, 25.3.1 GOL PAKSHH-E-AVAL, No 9, 34 Alley, Vali-e-Asr Avenue Tehran (IR) 2007 09 02	2008 08 18	16, 21, 29, 30, 31, 32, 35	<b>977648</b> flowell CFE: 5.5.20, 27.5.1, 29.1.12 Bigdil France SARL, 32 rue Legendre F-75017 Paris (FR) 2008 08 29	03, 14, 18, 21, 25, 35	2008 12 08	2008 10 16
<b>965705</b> CAMELIA Chanel SARL, Burgstrasse 26 CH-8750 Glaris (CH) 2008 05 09	2008 08 18	18, 25	<b>978453</b> BIOPROLINE MIGNONE Philippe, 8 rue Diderot F-93170 Bagnolet (FR) 2009 04 21	02, 03	2009 10 12	2009 08 27
<b>965712</b> Tummy Shield CFE: 24.1.5, 26.7.25, 29.1.13 Tummy Shield Company Pty Ltd, PO Box 2522 TAREN POINT NSW 2229 (AU) 2009 07 06	2009 09 28	12	<b>978804</b> Morell CFE: 26.4.3, 27.5.2 Obchtchestvo s oganitchennoi otvetstvennostyou „Kasera”, Troitsk RU-142190 Moskovskaya oblast (RU) 2007 08 21	19, 35	2009 10 12	2009 08 27
<b>967860</b> RE-ALGIN CFE: 28.5.0 SOPHARMA AD, 16, oulitsa „Iliensko chaussee” BG-1220 SOFIA (BG) 2009 07 22	2009 11 23	05	<b>983415</b> LAMPA'BUS HEULIEZ-BUS, La Crnuere Rorthais F-79700 MAULEON (FR) 2008 09 10	12	2008 12 22	2008 10 30
<b>968773</b> AKBAR Akbar International GmbH, Ostrst. 84 40210 Dsseldorf (DE) 2008 04 17	2008 09 15	32	<b>984022</b> BORCHE CFE: 27.5.1 GUANGZHOU BORCH MACHINERY CO., LTD, No. 38, Nanbiyn Road, Gongye Street, Haizhu District, Guangzhou city 510285 GUANGDONG PROVINCE (CN) 2009 06 24	07	2009 01 19	2008 12 04
<b>969300</b> McRoof Bertold Bechert, Trifelsstrae 66 67269 Grnstadt (DE) 2008 04 29	2008 09 29	02, 37	<b>984629</b> Hapro CFE: 27.5.17 HANOI TRADE CORPORATION, 38-40 Le Thai To Street, Hoan Kiem District Hanoi (VN) 2008 01 30	29, 30, 33, 35	2009 11 23	2009 10 01
<b>970878</b> B-52 energy drink CFE: 18.5.1, 26.1.3, 26.1.19, 27.5.2, 27.7.17, 29.1.13 Bavaria N.V., De stater 1 NL-5737 RV Lieshout (NL) 2008 06 24	2008 10 13	32	<b>997977</b> LOGAN Logan Wines Pty Ltd, Castlereagh Highway, Apple Tree Flat Mudgee NSW 2850 (AU) 2009 02 19	33	2009 02 02	2008 12 11
<b>970912</b> Colorplus Zapp AG, Zapp-Platz 1 40880 Ratingen (DE) 2007 11 30	2008 10 13	06	<b>998944</b> TORO ROSSO Red Bull GmbH, Trademark Department Am Brunnen 1 A-5330 Fuschl am See (AT) 2009 02 05	32	2009 06 08	2009 04 23
<b>971735</b> SENKE CFE: 1.15.3, 26.3.1, 26.7.9, 28.3.0, 29.1.3 HESHAN GUOJI NANLIAN MOTORCYCLE INDUSTRY CO., LTD, No. 6 People East Road, Shaping Town, Heshan City Guangdong (CN) 2008 07 15	2008 10 13	12	<b>999324</b> CFE: 28.5.0 Obchtchestvo s ogranitchennoy otvetsvtnnostyou „PREM'ER GRUP”, ul. Brestskaya 1-ya, 43 RU-125047 Moscow (RU) 2008 09 01	33	2009 06 22	2009 04 30
<b>971800</b> ROAL living energy CFE: 5.1.16, 27.5.2 ROAL ELECTRONICS S.P.A., Via Jesina, 56/A I-60022 CASTELFIDARDO (AN) (IT) 2007 12 11	2008 10 13	09	<b>1000010</b> MDARA “Madara Cosmetics”, SIA, Rostokas iela 60-24 LV-1029 Riga (LV) 2008 09 19	03, 21, 35, 44	2009 06 22	2009 05 07
<b>972291</b> Bref WC TORNADO Active Powder CFE: 1.1.1, 1.15.9, 1.15.21, 2.9.14, 12.3.7, 29.1.15 Henkel AG & Co. KGaA, Henkelstrae 67 40589 Dsseldorf (DE) 2008 06 06	2008 10 27	01, 03, 05	<b>1000201</b> STRATUS BUILDING SOLUTIONS CFE: 7.1.8 Stratus Franchising, L.L.C., 1976 Innerbelt Business Center Drive St. Louis, MO 63114 (US) 2009 08 18	37	2009 07 06	2009 05 14
<b>972292</b> TORNADO Henkel AG & Co. KGaA, Henkelstrae 67 40589 Dsseldorf (DE) 2008 06 06	2008 10 27	01, 03, 05	<b>1000938</b> STRATUS BUILDING SOLUTIONS Stratus Franchising, L.L.C., 1976 Innerbelt Business Center Drive St. Louis, MO 63114 (US) 2009 08 18	37	2009 11 23	2009 10 08
<b>972429</b> S SLOANE PLATINUM CFE: 27.5.2 EXIDIUM SARL, SWITZERLAND, Chemin des Primeveres 45 CH-1701 Fribourg (CH) 2009 04 21	2009 09 14	34	<b>1001212</b> GASTEINER KRISTALLKLAR CFE: 6.1.2, 6.1.4, 27.5.10	32	2009 11 23	2009 10 08
<b>973827</b> heron Madal Bal a.s., Lazy IV/3356 CZ-760 01 Zln (CZ) 2008 01 16	2008 11 10	07				

Gasteiner Mineralwasser Gesellschaft m.b.H., Erlengrundstrasse 14 A-5640 Badgastein (AT)			THYSSENKRUPP ELEVATOR (ES/PBB) GMBH., Hatzper Strasse 36 45149 Essen (DE)		
2009 07 02	2009 11 09	2009 09 17	2009 02 18	2009 09 28	2009 08 13
<b>1001213</b> GASTEINER ELEMENTS			<b>1007936</b> Amelie's Confiserie		30
CFE: 6.1.2, 6.1.4, 27.5.10		32	Katjes Fassin GmbH + Co. KG, Dechant-Sprnken-Strae 53-57 46446 Emmerich (DE)		
Gasteiner Mineralwasser Gesellschaft m.b.H., Erlengrundstrasse 14 A-5640 Badgastein (AT)			2009 03 05	2009 09 28	2009 08 13
2009 07 02	2009 11 09	2009 09 17	<b>1007941</b> itcan		
<b>1002242</b> YOUTEK		18, 25, 28	CFE: 5.1.21, 26.4.12, 26.13.25, 27.5.1		01
Head Technology GmbH, Wuhrkopfweg 1 A-6921 Kennelbach (AT)			KREGLINGER EUROPE, naamloze vennootschap, Grote Markt 7 B-2000 Antwerpen (BE)		
2009 03 17	2009 08 03	2009 06 11	2009 03 17	2009 09 28	2009 08 13
<b>1003780</b> AKT AoketeLighting			<b>1008229</b> VIDA		32
CFE: 27.5.10, 28.3.0		11	SCHWEPPE'S INTERNATIONAL LIMITED, 7 Albemarle Street London W1S 4HQ (GB)		
CHEN AI HUA, 003 Hao, BuJiaoKeng, LuoJiangCun, LuoJiangXiang, YuDuXian JiangXi (CN)			2009 04 01	2009 10 12	2009 08 20
2009 04 21	2009 08 17	2009 07 02	<b>1008535</b> zipp		
<b>1004076</b> Inter			CFE: 27.5.19, 29.1.3		06, 19, 37, 39, 42
CFE: 27.5.1, 29.1.1		05, 10, 44	ZIPP BRATISLAVA, spol. s r.o., Mlynsk nivy 61/A SK-820 15 Bratislava (SK)		
COMPAGNIE FINANCIERE DE PARTICIPATIONS-SOCIETE COFIPAR Socit en nom collectif, 24 rue Auguste-Chabrieres F-75015 PARIS (FR)			2009 02 25	2009 10 12	2009 08 20
2009 03 17	2009 08 17	2009 07 02	<b>1008536</b> zipp		
<b>1005524</b> PLAYBOX			CFE: 27.5.19, 29.1.12		06, 19, 37, 39, 42
CFE: 26.15.9, 27.5.1, 29.1.3		09, 42	ZIPP BRATISLAVA, spol. s r.o., Mlynsk nivy 61/A SK-820 15 Bratislava (SK)		
DIGITAL MEDIA TECHNOLOGIES, LTD, Shipchenski prohod Blvd. 49, fl. 1 BG-1111 Sofia (BG)			2009 02 25	2009 10 12	2009 08 20
2009 04 16	2009 08 31	2009 07 16	<b>1009645</b> LIFELINE		03, 04, 06, 08, 11, 12, 21
<b>1005832</b> LES HEURES DE PARFUM		03	Wiggle Ltd, 3 Optima, Northarbour Spur Portsmouth P06 3TU (GB)		
Cartier International N.V., a holding and trading company organized and existing under the laws of the Netherlands Antilles, Scharlooweg 33 Curaao (AN)			2009 05 07	2009 10 26	2009 09 10
2009 04 14	2009 09 14	2009 07 23	<b>1009930</b> Vifama		
<b>1005897</b> TREMASS			CFE: 26.1.6, 26.1.19, 29.1.1		07
CFE: 5.5.20, 27.5.1		28, 35, 41	VIFAMA, S.L., Ctra. Novelda, Km. 8,420 E-03640 MONOVAR (Alicante) (ES)		
Razumovskiy Kostiantyn, pr. Glushkova 19, apt. 15 Kyiv 03187 (UA)			2008 10 31	2009 10 26	2009 09 10
2009 02 03	2009 09 14	2009 07 23	<b>1009949</b> BOIS D'ORANGE		03
<b>1007850</b> PIERRE CARDIN GREEN JEANS		25	ROGER & GALLET, 20/26 Boulevard du Parc F-92200 NEUILLY SUR SEINE (FR)		
PIERRE CARDIN, 59 rue du Faubourg Saint-Honor F-75008 PARIS (FR)			2009 04 03	2009 10 26	2009 09 10
2009 04 09	2009 09 28	2009 08 13	<b>1009951</b> SUPREME CARE		03
<b>1007863</b> REFAN follow me			HENKEL AG & CO KGaA (Socit de droit allemand), Henkelstrasse 67 40589 Dsseldorf (DE)		
CFE: 26.1.24, 27.5.24		03, 04	2009 04 03	2009 10 26	2009 09 10
REFAN BULGARIA LTD, 52, Karlovsko shousse St. BG-4199 v. Trud, Plovdiv (BG)			<b>1009984</b> SEPTOQUA		05
2009 06 03	2009 09 28	2009 08 13	KRKA, tovarna zdravil, d.d., Novo mesto, marjeka cesta 6 SI-8501 Novo Mesto (SI)		
<b>1007866</b> SILAN FEEL FASHION		03	2009 07 07	2009 10 26	2009 09 10
Henkel AG & Co. KGaA, Henkelstrae 67 40589 Dsseldorf (DE)			<b>1009985</b> SOLFENUR		05
2009 05 07	2009 09 28	2009 08 13	KRKA, tovarna zdravil, d.d., Novo mesto, marjeka cesta 6 SI-8501 Novo mesto (SI)		
<b>1007874</b> CFE: 2.1.8		30, 32, 35	2009 07 07	2009 10 26	2009 09 10
BUSHIDO Group Ltd., P.O. Box 3321, Drake Chambers, Road Town Tortola (VG)			<b>1009986</b> RIN-AQUA		05
2009 05 20	2009 09 28	2009 08 13	KRKA, tovarna zdravil, d.d., Novo mesto, marjeka cesta 6 SI-8501 Novo mesto (SI)		
<b>1007876</b> diamondbond			2009 07 07	2009 10 26	2009 09 10
CFE: 27.5.2, 27.5.9, 27.5.23		01, 16	<b>1009987</b> SOLASFERA		05
Izymkina Galina Yurevna, 35, ul. Chkalova, kv. 24 g. Jukovskiy RU-140108 Moskovskaya obl. (RU)			KRKA, tovarna zdravil, d.d., Novo mesto, marjeka cesta 6 SI-8501 Novo mesto (SI)		
2009 07 15	2009 09 28	2009 08 13	2009 07 07	2009 10 26	2009 09 10
<b>1007890</b> LXR		12	<b>1009988</b> ASOLFENA		05
PEUGEOT MOTOCYCLES, 103 rue du 17 Novembre F-25350 MANDEURE (FR)			KRKA, tovarna zdravil, d.d., Novo mesto, marjeka cesta 6 SI-8501 Novo mesto (SI)		
2009 05 04	2009 09 28	2009 08 13	2009 07 07	2009 10 26	2009 09 10
<b>1007909</b> iwalk			<b>1009988</b> ASOLFENA		05
CFE: 27.5.1, 29.1.12		07	KRKA, tovarna zdravil, d.d., Novo mesto, marjeka cesta 6 SI-8501 Novo mesto (SI)		
			2009 07 07	2009 10 26	2009 09 10

<b>1010040</b> GRAND SEIGNEUR 100% TOBACCO CFE: 1.15.11, 2.1.5, 10.1.3, 26.1.18, 29.1.13 34 Lidl Stiftung & Co. KG, Stiftsbergstrasse 1 74172 Neckarsulm (DE) 2009 07 22 2009 10 26 2009 09 10	<b>1010308</b> MULTI CFE: 15.1.13, 26.3.6, 26.3.7, 26.13.25 01, 06, 11, 17, 19, 20, 21, 24, 27 Ing. Jaroslava Valov, Bokova 255 CZ-593 01 Bystice nad Perntejnem (CZ) 2009 01 28 2009 11 09 2009 09 17
<b>1010043</b> HR4i 09, 35, 41 Bayer AG, 51373 Leverkusen (DE) 2009 07 24 2009 10 26 2009 09 10	<b>1010309</b> FINEZA CFE: 26.4.9, 26.4.24, 27.5.24 01, 06, 11, 17, 19, 20, 21, 24, 27 Ing. Jaroslava Valov, Bokova 255 CZ-593 01 Bystice nad Perntejnem (CZ) 2009 01 21 2009 09 17
<b>1010054</b> CITREN SPACE BOX 12 AUTOMOBILES CITRON, Immeuble Colise III-12 rue Fructidor F-75835 PARIS Cedex 17 (FR) 2009 03 19 2009 10 26 2009 09 10	<b>1010349</b> maimai 25 CFE: 27.5.24 25 Lidia Fashion di Li Jun, Via Toscana, 34 I-59100 Prato (PO) (IT) 2009 05 05 2009 11 09 2009 09 17
<b>1010055</b> CITRON SELECT 12, 37, 39 AUTOMOBILES CITRON, Immeuble Colise III-12 rue Fructidor F-75835 Paris Cedex 17 (FR) 2009 03 20 2009 10 26 2009 09 10	<b>1010365</b> CFE: 26.11.12, 26.13.25, 29.1.12 01, 04, 06, 09, 11, 35, 36, 37, 38, 39, 40, 41 Eesti Energia Aktsiaselts, Laki 24 EE-12915 Tallinn (EE) 2009 02 27 2009 11 09 2009 09 17
<b>1010060</b> quickmeuble 20 burkardt agencement sarl, 43 av de chtelaine CH-1203 Geneve (CH) 2009 04 09 2009 10 26 2009 09 10	<b>1010376</b> RELAXMAN 09, 10, 41 GALAXY CZECH, s.r.o., Na Morni 1957/5 CZ-128 00 Praha 2 (CZ) 2008 12 15 2009 11 09 2009 09 17
<b>1010115</b> SUPER ZOO CFE: 27.5.3, 29.1.12 03, 05, 16, 18, 20, 21, 28, 31 SUPER PET a.s., Na Keku 365 CZ-109 04 Praha 10 (CZ) 2009 02 19 2009 10 26 2009 09 10	<b>1010397</b> VIDEOR 09, 11, 41, 42 CFE: 26.3.23, 26.11.3, 27.5.1 Videor Technical E. Hartig GmbH, Carl-Zeiss-Strasse 8 63322 Roedermark (DE) 2008 11 25 2009 11 09 2009 09 17
<b>1010116</b> QUALIVERT 16 Georgia-Pacific S.a.r.l., 25 route d'Esch L-1470 Luxembourg (LU) 2009 05 04 2009 10 26 2009 09 10	<b>1010399</b> CORD BLOOD CENTER 35, 41, 44 CFE: 1.15.15, 26.11.12, 27.5.10, 29.1.1 CORD BLOOD CENTER, s.r.o., Koick 10 SK-821 09 Bratislava (SK) 2008 11 25 2009 11 09 2009 09 17
<b>1010121</b> EASYPAK 01, 42 ARKEMA FRANCE, 420 rue d'Estienne d'Orves F-92700 COLOMBES (FR) 2009 04 29 2009 10 26 2009 09 10	<b>1010427</b> BULTEX 17, 20, 24 Recticel, S.A., Avenue des Olympiades 2 B-1140 Brussels (BE) 2009 07 03 2009 11 09 2009 09 17
<b>1010160</b> SABO S.A. 07, 09, 11, 37, 42 SABO HELLAS INDUSTRIAL AND COMMERCIAL SOCIETE ANONYME OF POTTERY MACHINERY MANUFACTURING, distinctive title „SABO S.A.“, Vassiliko GR-340 02 Evia (GR) 2008 10 17 2009 10 26 2009 09 10	<b>1010432</b> CFE: 28.5.0 32, 33, 35, 43 LINN MARKETING INK, 5909 SW Souyhview Palace Portland, OR 97219 (US) 2009 06 02 2009 11 09 2009 09 17
<b>1010198</b> KOPI LUWAK 30, 32, 33, 43 CFE: 28.5.0 VLADIMIR IVANOV BOTUSHAROV, 88, „Maritza“ Blvd., vh. V, apt. 2 BG-4000 PLOVDIV (BG) 2009 07 03 2009 10 26 2009 09 10	<b>1010433</b> CFE: 28.5.0 32, 33, 35, 43 LINN MARKETING INK, 5909 SW Souyhview Palace Portland, OR 97219 (US) 2009 06 02 2009 11 09 2009 09 17
<b>1010199</b> CFE: 4.5.1, 5.7.24, 29.1.14 30 August Storck KG, Waldstrasse 27 13403 Berlin (DE) 2009 06 09 2009 10 26 2009 09 10	<b>1010438</b> CHRISTIAN ROCK 25 CFE: 3.7.17, 26.4.18, 26.4.24, 27.5.17 YAPICILAR TEKSTIL DI TICARET LIMITED IRKETI, Merkez Mahallesi Mutu Sokak No: 30, Yenibosna-Bahelievler Istanbul (TR) 2009 06 29 2009 11 09 2009 09 17
<b>1010200</b> CFE: 4.5.1, 5.7.24, 8.1.19, 29.1.14 30 August Storck KG, Waldstrasse 27 13403 Berlin (DE) 2009 06 09 2009 10 26 2009 09 10	<b>1010441</b> Solvex 39, 43 CFE: 27.5.1, 29.1.1 Tourist agency „Solvex“ EOOD, „Vassil Levski“ Blvd., 84 BG-1000 SOFIA (BG) 2009 07 07 2009 11 09 2009 09 17
<b>1010216</b> Jerome 20, 22, 24, 25 CFE: 27.5.1 EMPORIO CASA S.R.L., Casella Postale Nr. 60-Via IV Novembre, 43 I-20034 PAINA DI GIUSSANO (MI) (IT) 2009 07 01 2009 10 26 2009 09 10	<b>1010471</b> FRANCODUR 01, 02, 03 Socit DUROL FRANCE, 25 rue Nationale F-57800 FREYMING MERLEBACH (FR) 2009 03 04 2009 11 09 2009 09 17
<b>1010227</b> DALITRANS 37, 39 CFE: 27.5.2, 27.5.11 DALITRANS, s.r.o., Vel'k Bierovce 206 SK-913 11 Vel'k Bierovce (SK) 2008 10 31 2009 11 09 2009 09 17	<b>1010486</b> FilterZym 01 Tetra GmbH, Herrenteich 78 49324 Melle (DE) 2009 04 17 2009 11 09 2009 09 17
<b>1010241</b> TransCare 44 TransCare Gesundheitsservice GmbH, Carl-Braun-Strasse 1 34212 Melsungen (DE) 2009 07 02 2009 11 09 2009 09 17	<b>1010489</b> Envirelope 16 CFE: 27.5.1, 29.1.12 Mayer-Kuvert-network GmbH, Wannenckerstrae 65 74078 Heilbronn (DE) 2009 07 31 2009 11 09 2009 09 17
<b>1010242</b> CFE: 28.5.0 33 Tovaristvo z obmegenoyu vidpovidalnistyu „Vivat“, vul. Malinovskogo, 14a Dnipropetrovsk 49000 (UA) 2009 07 10 2009 11 09 2009 09 17	

<b>1010527</b> Unbeatable CFE: 25.1.13 JIANGSU UNBEATABLE RADIATOR CO., LTD., NANJING ROAD, BINHAI INDUSTRIAL AREA, QIDONG ECONOMIC DEVELOPMENT ZONE, QIDONG JIANGSU (CN) 2009 07 01 2009 11 09 2009 09 17	11	SIMON, S.A., Diputacin, 390-392 E-08013 BARCELONA (ES) 2009 05 19 2009 11 09 2009 09 17	
<b>1010546</b> Shinobu MAXIM Markenprodukte GmbH & Co. KG, Donatusstrae 112 50259 Pulheim (DE) 2009 07 22 2009 11 09 2009 09 17	03	<b>1010721</b> bma rings by mert alyans CFE: 17.2.17, 27.5.1, 29.1.12 MERT KUYUMCULUK SANAYI VE TICARET LIMITED IRKETI, Yenibosna Koyalti Mevkii Mah. 29 Ekim Cad. 5. Sk. 1256 Atolye Blok No: 24 Kat:4 Kuyumcukent ISTANBUL (TR) 2009 03 04 2009 11 09 2009 09 17	14
<b>1010552</b> CI Capital Innovation Bernd OTTO, Seestr. 67 CH-8806 Bch (CH) 2008 12 12 2009 11 09 2009 09 17	35, 36, 38, 41	<b>1010725</b> KABAN CFE: 26.4.10, 27.5.1, 29.1.11 KABAN MAKINA SANAYI VE TICARET LIMITED SIRKETI, Kisla Caddesi Erka Sok., Emintas Erciyas Sanayi Sitesi No:40 Rami ISTANBUL (TR) 2009 07 03 2009 11 09 2009 09 17	07
<b>1010555</b> ENCORE ANSELL LIMITED, VICTORIA GARDENS, LEVEL 3/678 VICTORIA St. RICHMOND, VIC 3121 (AU) 2009 07 22 2009 11 09 2009 09 17	10	<b>1010744</b> PEULTRA Tsukanov Mikhail Anatol'evich, HoShiMina str. 11/1-105 RU-194356 Sankt-Petersburg (RU) 2008 12 29 2009 11 09 2009 09 17	17, 22, 28
<b>1010569</b> FROM' DOR CFE: 24.17.25, 26.4.6, 26.11.6, 27.5.1, 29.1.15 Lidl Stiftung & Co. KG, Stiftsbergstrasse 1 74172 Neckarsulm (DE) 2009 07 22 2009 11 09 2009 09 17	29	<b>1010757</b> fincentrum CFE: 26.4.18, 26.4.24 Fincentrum Media s.r.o., Pobem 620/3 CZ-186 00 Praha 8 (CZ) 2008 11 13 2009 11 09 2009 09 17	09, 16, 35, 38, 39, 41
<b>1010577</b> mystic GAMES CFE: 1.15.3, 27.5.4, 29.1.12 Synot W, a.s., Vinohradsk 907 CZ-686 05 Uhersk Hradit-Maatice (CZ) 2008 12 30 2009 11 09 2009 09 17	09, 28, 37, 41	<b>1010768</b> GDF SUEZ ODKRYJMY NA NOWO ENERGIE CFE: 26.11.8, 27.5.1, 29.1.4 GDF SUEZ, 16-26 rue du Docteur Lancereaux F-75008 Paris (FR) 2009 01 22 2009 11 09 2009 09 17	04, 35, 36, 37, 39, 40, 42
<b>1010582</b> RGF RECRUIT CO., LTD., 4-17, Ginza 8-chome, Chuo-ku Tokyo 104-8001 (JP) 2009 05 14 2009 11 09 2009 09 17	09, 16, 35, 36, 37, 38, 39, 40, 41, 42, 43, 44, 45	<b>1010778</b> CKT GLOBIKE, 16 Avenue de Saint Antoine F-13015 MARSEILLE (FR) 2009 04 30 2009 11 09 2009 09 17	12
<b>1010599</b> dmexco Koelnmesse GmbH, Messeplatz 1 50679 Kln (DE) 2009 07 14 2009 11 09 2009 09 17	35, 41	<b>1010797</b> PRINCEPARD CFE: 26.13.25 TOMAIFICIO H.F. SIE' DI ZHU QILIANG, Via Carducci, 142 I-65010 CAPPELLE SUL TAVO (PE) (IT) 2009 06 11 2009 11 09 2009 09 24	18, 24, 25
<b>1010626</b> TEMSA CFE: 26.1.16, 27.5.1, 29.1.13 Temsa Global Sanayi ve Ticaret Anonim irketi, Mersin Yolu zeri, 10. Km Seyhan, Adana (TR) 2009 06 02 2009 11 09 2009 09 17	12, 35, 37	<b>1010801</b> Panaderm Diochi spol. s r.o., Weilova 2/1144 CZ-102 00 Praha 10 (CZ) 2009 04 03 2009 11 09 2009 09 24	03
<b>1010640</b> ZYAFOAM VESUVIUS France SA, 68 rue Paul Deudon F-59750 FEIGNIES (FR) 2008 12 19 2009 11 09 2009 09 17	07, 09, 17, 19, 21	<b>1010806</b> Double Bubble Henkel AG & Co. KGaA, 40589 Dsseldorf (DE) 2009 05 29 2009 11 09 2009 09 24	01
<b>1010659</b> JIBANG CFE: 27.5.17 FUJIAN JIBANG ELECTRONIC CO., LTD., Wuan Town, Changtai County, Fujian Province (CN) 2009 04 27 2009 11 09 2009 09 17	14	<b>1010817</b> DELIRIUM BALABAN GIDA SANAYI VE TICARET ANONIM SIRKETI, Organize Sanayi Blgesi P.K. 3 ADAPAZARI-SAKARYA (TR) 2009 03 31 2009 11 09 2009 09 24	30
<b>1010668</b> Diamond Musk ORIFLAME COSMETICS S.A., 20, rue Philippe II L-2340 Luxembourg (LU) 2009 06 02 2009 11 09 2009 09 17	03	<b>1010829</b> Powered by Humifirst CFE: 26.1.21, 26.5.9, 27.1.1, 29.1.13 TRADE CORPORATION INTERNATIONAL, S.A. Unipersonal, Alcal, 498, planta 2 E-28027 MADRID (ES) 2009 06 02 2009 11 09 2009 09 24	01
<b>1010670</b> Dancing Lady ORIFLAME COSMETICS S.A., 20, rue Philippe II L-2340 Luxembourg (LU) 2009 06 02 2009 11 09 2009 09 17	03	<b>1010838</b> STULZ UltraWater Stulz GmbH, Holsteiner Chaussee 283 22457 Hamburg (DE) 2009 07 09 2009 11 09 2009 09 24	11
<b>1010698</b> SOGETYL SOGIVAL, Le Des Touches-Route de Mayenne-Zone Industrielle F-53000 LAVAL (FR) 2009 04 08 2009 11 09 2009 09 17	05	<b>1010839</b> Gravskaya LUDMILA RUSALINA, Luteranska str. 27/29, ap. 12 Kyiv 01024 (UA) 2009 07 02 2009 11 09 2009 09 24	33
<b>1010709</b> ZENALB NHS Blood and Transplant trading as Bio Products Laboratory, Dagger Lane, Elstree, Hertfordshire WD6 3BX (GB) 2009 07 15 2009 11 09 2009 09 17	05	<b>1010870</b> Dermadouce LABORATOIRE NUXE, 25 rue des Petits Htels F-75010 PARIS (FR) 2009 04 09 2009 11 09 2009 09 24	03, 44
<b>1010719</b> SIMON BLUE PLANET CFE: 1.5.1, 27.3.1, 29.1.12	09, 11, 35	<b>1010875</b> ALL DAY ALL YEAR C.F.E.B. SISLEY, 16, avenue George V F-75008 PARIS (FR) 2009 04 09 2009 11 09 2009 09 24	03

<b>1010888</b>	CISONO BY SANETTA	25	ERMURI Hndlervereinigung eV, Am Brommerfeld 11 32758 Detmold (DE)		
	SANETTA Textilwerk Gebr. Ammann GmbH & Co. KG, Sanettastrasse 1 72469 Messstetten (DE)			2009 06 29	2009 11 09
	2009 06 30	2009 11 09			2010 02 25
<b>1010892</b>	OPI	33	<b>1011065</b> autobank financial services		
	Limited Liability Company „Logos Wine House” Ltd., 249, Geroiv Stalingradu Str. Dnipropetrovsk 49000 (UA)		CFE: 18.1.7, 18.1.9, 27.5.1, 29.1.12		12, 36
	2009 06 18	2009 11 09			
			Banque PSA Finance, 75, Avenue de la Grande Arme F-75116 Paris (FR)	2009 03 19	2009 11 09
<b>1010893</b>	CFE: 28.5.0	33	<b>1011067</b> The Love Story Principle		16, 35, 41
	Limited Liability Company „Logos Wine House” Ltd., 249, Geroiv Stalingradu Str. Dnipropetrovsk 49000 (UA)		NeumannZanetti & Partner GmbH, Huobmattstrasse 5 CH-6045 Meggen / LU (CH)	2008 12 18	2009 11 09
	2009 06 18	2009 11 09			2009 09 24
<b>1010894</b>	CFE: 28.5.0	33	<b>1011068</b> K KALLISTA		
	Limited Liability Company „Logos Wine House” Ltd., 249, Geroiv Stalingradu Str. Dnipropetrovsk 49000 (UA)		CFE: 27.5.11		14
	2009 06 18	2009 11 09			
			KALLISTA SARL, 4 Rue Ain Harrouda, Rond Point des Sports Casablanca (MA)	2009 03 23	2009 11 09
<b>1010895</b>	UM	33	<b>1011076</b> MINEXX		07
	Limited Liability Company „Logos Wine House” Ltd., 249, Geroiv Stalingradu Str. Dnipropetrovsk 49000 (UA)		Binder + Co AG, Grazerstrasse 19-25 A-8200 Gleisdorf (AT)	2009 07 09	2009 11 09
	2009 06 18	2009 11 09			2009 09 24
<b>1010899</b>	Peachy Rose	03, 05, 08	<b>1011081</b> acicall		
	dm-drogerie markt GmbH + Co. KG, Carl-Metz-Strasse 1 76185 Karlsruhe (DE)		CFE: 16.1.1, 26.1.5, 27.5.19, 29.1.13		09, 36, 37, 38, 39, 45
	2009 05 13	2009 11 09			
			VIASAT SPA, Via Tiburtina, 1180 I-00156 ROMA (IT)	2009 01 28	2009 11 09
<b>1010961</b>	SlovaColor		<b>1011120</b> Snowclean		
	CFE: 26.1.6, 27.5.2, 29.1.15	01, 02, 04, 35, 39	CFE: 6.1.2, 26.11.13, 29.1.13		03
	SLOVACOLOR s.r.o., Velska 1 SK-971 01 Prievidza (SK)		A Clean Partner International AB c/o Filial Snowclean, Box 623 SE-441 17 ALINGSAS (SE)	2009 05 19	2009 11 09
	2009 05 01	2009 11 09			2009 09 24
<b>1010967</b>	Eibauer Schwarzbier		<b>1011141</b> UBEPOL VCR		17
	CFE: 2.1.25, 25.1.6, 25.1.15, 26.11.12, 27.5.10, 29.1.14	32	UBE INDUSTRIES, LTD., 1978-96 O-Aza Kogushi, Ube-shi Yamaguchi-ken 755-8633 (JP)	2009 07 06	2009 11 09
	Mnch-Bru Eibau GmbH, Neueibauer Str. 9 02739 Eibau (DE)				2009 09 24
	2009 05 28	2009 11 09			
<b>1010976</b>	ECODAILY	12, 25, 35	<b>1011158</b> ARTBYCHANCE ULTRA SHORT FILM FESTIVAL		
	IVECO S.p.A., Via Puglia, 35 I-10156 TORINO (IT)		CFE: 27.5.10		41
	2009 06 04	2009 11 09			
			ANBEAN ORGANIZASYON ANONIM IRKETI, Mecidiyeky, Bykdere Cad., Akabe I Merkezi No:78-80, Kat:7 D:702 ili/Istanbul (TR)	2009 07 09	2009 11 09
<b>1010995</b>	RAYDENT	01, 09, 40	<b>1011161</b> EASYWIN		11
	RAYDENT KOGYO KABUSHIKI KAISHA, 39-3, Koaza-enokuchi Oaza- shimada, Kumiyama-Cho, Kuze-Gun Kyoto-Fu, 613-0043 (JP)		WINDHAGER ZENTRALHEIZUNG TECHNIK GMBH, Anton-Windhager-Strasse 20 A-5201 SEEKIRCHEN A.W. (AT)	2009 06 25	2009 11 09
	2009 06 30	2009 11 09			2009 09 24
<b>1010996</b>	R D T	01, 09, 40	<b>1011182</b> CFE: 26.11.12, 29.1.14		35, 38, 44
	RAYDENT KOGYO KABUSHIKI KAISHA, 39-3, Koaza-enokuchi Oaza- shimada, Kumiyama-Cho, Kuze-Gun Kyoto-Fu, 613-0043 (JP)		imedo GmbH, Karl-Liebkecht-Strasse 5 10178 Berlin (DE)	2009 04 22	2009 11 09
	2009 06 30	2009 11 09			2009 09 24
<b>1011028</b>	AUCHAN CITY	01, 02, 04, 05, 06, 07, 08, 10, 12, 13, 14, 15, 17, 18, 19, 20, 21, 22, 23, 24, 26, 27, 28, 34, 36, 37, 39, 40, 41, 42, 44, 45	<b>1011201</b> RONIK		32
	GROUPE AUCHAN, 40 avenue de Flandre F-59170 CROIX (FR)		Pryvatne pidpryjemstvo „RONI IMPORT”, vul. Melnikova, 22, of.1 Kyiv 04050 (UA)	2009 06 09	2009 11 09
	2009 01 09	2009 11 09			2009 09 24
<b>1011031</b>	POWER OF SOUND	35, 41, 45	<b>1011203</b> Hao		
	DDipl.-Ing. Gerd Ingo Janitschek, Mosergasse 9/16 A-1090 Wien (AT)		CFE: 3.9.1, 24.17.2, 27.1.12, 27.5.1, 29.1.1		14, 28
	2009 04 24	2009 11 09			
			CHEN FAN FANG, Npfrdo U. 5, 1 em. 1/A H-1138 Budapest (HU)	2009 06 05	2009 11 09
<b>1011045</b>	CFE: 3.1.2, 24.9.9, 24.9.21, 25.1.10	24, 25, 26	<b>1011206</b> SINGLON		05
	Blaek Ladislav, Sdruen 18 CZ-140 00 Praha 4 (CZ)		RICHTER GEDEON NYRT., Gymri t 19-21 H-1103 Budapest (HU)	2009 08 12	2009 11 09
	2009 05 22	2009 11 09			2009 09 24
<b>1011046</b>	Beautiful Dreams	03, 04, 30	<b>1011210</b> TWO-IN GUM		
	dm-drogerie markt GmbH + Co. KG, Carl-Metz-Strasse 1 76185 Karlsruhe (DE)		CFE: 27.5.2		05, 30
	2009 05 19	2009 11 09			
			SOREMARTEC S.A., Rue Joseph Netzer 5 B-6700 ARLON (BE)	2009 06 22	2009 11 09
<b>1011047</b>	Alisha shisha society				2009 09 24
	CFE: 26.1.18, 27.5.10	18, 34			



<b>1011234</b> Huang Long Limited Liability Company „INTEL”, d.75, k. 1, Varshavskoe shosse RU-117556 Moscou (RU) 2009 07 29 2009 11 09 2009 09 24	33	Zhejiang Huangyan Tian Yan Plastic Co., Ltd., Chengjiang Industrial Zone, Huangyan District, Taizhou Zhejiang (CN) 2009 07 01 2009 11 09 2009 09 24	
<b>1011244</b> Servoperl Kiesel Bauchemie GmbH & Co. KG, Wolf-Hirth-Strasse 2 73730 Esslingen (DE) 2009 07 06 2009 11 09 2009 09 24	17	<b>1011367</b> DCS Dual Clutch System AUTOMOBILES CITRON, Immeuble Colise III-12 rue Fructidor F-75835 Paris Cedex 17 (FR); AUTOMOBILES PEUGEOT, 75 avenue de la Grande Arme F-75116 Paris (FR) 2009 06 18 2009 11 09 2009 09 24	12
<b>1011262</b> SCIENCE & CONSCIENCE, NATURALLY LABORATOIRES EXPANSCIENCE, 10 avenue de l'Arche F-92400 COURBEVOIE (FR) 2009 07 09 2009 11 09 2009 09 24	03	<b>1011387</b> DAVID SARAJISHVILI SARAJISHVILI CFE: 2.1.1, 3.4.11, 3.4.13, 26.1.1, 26.1.4, 26.1.14, 26.1.21, 27.5.10, 27.5.11, 28.19.0 JSC SARAJISHVILI, 4, Sarajishvili Ave. 0153 Tbilisi (GE) 2009 07 14 2009 11 09 2009 09 24	33
<b>1011268</b> ZENARO Zentiva, k.s., U Kabelovny 130 CZ-102 37 Praha 10-Doln Mcholupy (CZ) 2009 06 10 2009 11 09 2009 09 24	05	<b>1011399</b> KANAVIG Alcon, Inc., Bschr 69 CH-6331 Hnenberg (CH) 2009 07 13 2009 11 09 2009 09 24	05
<b>1011270</b> avast! ALWIL Software a.s., Prubezn 2397/76 CZ-100 00 Praha 10 (CZ) 2009 04 15 2009 11 09 2009 09 24	09	<b>1011412</b> CIGOGNE NOIRE A. DE FUSSIGNY, 17 rue des Gabariers F-16100 COGNAC (FR) 2009 06 26 2009 11 09 2009 09 24	33
<b>1011274</b> EUXIFEN Zentiva, k.s., U Kabelovny 130 CZ-102 36 Praha 10, Doln Mcholupy (CZ) 2009 06 03 2009 11 09 2009 09 24	05	<b>1011429</b> FUTURIA MOST Mobile Specials GmbH, Herboldshof 26 90765 Frth (DE) 2009 07 16 2009 11 09 2009 09 24	12
<b>1011282</b> SWEET KAT Lidl Stiftung & Co. KG, Stiftsbergstrasse 1 74167 Neckarsulm (DE) 2009 07 24 2009 11 09 2009 09 24	31	<b>1011437</b> sawatec Sandler AG, Lamitzmhle 1 95126 Schwarzenbach/Saale (DE) 2009 06 08 2009 11 09 2009 09 24	17, 19, 24
<b>1011283</b> DON TOMATO WinterTrade Kereskedelmi s Szolgtat Kft, Szent Istvn tr 2. H-6721 Szeged (HU) 2009 07 10 2009 11 09 2009 09 24	29	<b>1011443</b> LATANOX JADRAN GALENSKI LABORATORIJ D.D. RIJEKA, Pulac b.b. HR-51000 Rijeka (HR) 2009 06 19 2009 11 09 2009 09 24	05
<b>1011290</b> SHARELITE RADIO FREQUENCY SYSTEMS FRANCE, 32 avenue Klber F-92700 COLOMBES (FR) 2009 06 23 2009 11 09 2009 09 24	09	<b>1011458</b> santon CFE: 14.3.21, 15.9.15, 26.13.25, 29.1.12 Santon Holland B.V., Hekendorpstraat 69 NL-3079 DX ROTTERDAM (NL) 2009 07 21 2009 11 09 2009 09 24	09
<b>1011306</b> GOLD ELEPHANT CFE: 3.2.1, 27.5.1 ZHUHAI ELEPHANT ABRASIVE AND ABRADING INSTRUMENTS CO., LTD., Fuxi Industrial District, Qianshan, Zhuhai Guangdong (CN) 2009 08 12 2009 11 09 2009 09 24	03	<b>1011460</b> CFE: 28.5.0 Obshchestvo s ogranichennoy otvetstvennostyu „Rosspirttechnologii”, d. 13, liter A, pom. 1 N, 10N 4-ya liniya RU-199053 Saint-Petersburg (RU) 2009 06 30 2009 11 09 2009 09 24	32, 33
<b>1011309</b> SL SEA-LAND CFE: 27.5.17, 28.17.0 Chernus George Vladimirovich, dom 36, korpus 4, kvartira 480, Balaklavskiy prospekt RU-117303 Moscow (RU) 2008 12 11 2009 11 09 2009 09 24	28	<b>1011461</b> CFE: 28.5.0 Obshchestvo s ogranichennoy otvetstvennostyu „Rosspirttechnologii”, d. 13, liter A, pom. 1N, 10N 4-ya liniya RU-199053 Saint-Petersburg (RU) 2009 06 26 2009 11 09 2009 09 24	32, 33
<b>1011317</b> VUKA VUKA CAROTEX HOLDING LIMITED, Gr. Xenopoulou, 17 CY-3106 Limassol (CY) 2009 03 24 2009 11 09 2009 09 24	09, 16, 35, 41	<b>1011481</b> Leamfit CFE: 27.5.11 Anhui Huishang Imp & Exp Co., LTD, Number 258, Wuhu Road, Hefei City Anhui Province (CN) 2009 08 06 2009 11 09 2009 09 24	25
<b>1011327</b> 1 UniCredit Family Financing CFE: 26.15.1, 27.5.10, 27.7.1, 29.1.13 UNICREDIT S.p.A., Via Alessandro Specchi, 16 I-00186 ROMA (IT) 2009 04 07 2009 11 09 2009 09 24	09, 36	<b>1011503</b> ECS DSM IP Assets B.V., Het Overloon 1 NL-6411 TE Heerlen (NL) 2009 07 20 2009 11 09 2009 09 24	45
<b>1011329</b> UNRULY CFE: 25.1.9, 27.5.17 HIDIR GAYIR, Be Telsiz Mah. 105/2 Sk. 52/2 Zeytinburnu ISTANBUL (TR) 2009 03 27 2009 11 09 2009 09 24	24, 25, 35	<b>1011506</b> RIGHT GUARD 3D PROTECTION Henkel AG & Co. KGaA, Henkelstrasse 67 40589 Dsseldorf (DE) 2009 07 16 2009 11 09 2009 09 24	03
<b>1011347</b> CITRON HYBRID 2 AUTOMOBILES CITRON, Immeuble Colise III-12 rue Fructidor F-75835 Paris Cedex 17 (FR) 2009 05 27 2009 11 09 2009 09 24	12	<b>1011507</b> Fa MEN 3D CFE: 25.1.1, 27.5.9, 27.7.11, 29.1.13 Henkel AG & Co. KGaA, Henkelstrasse 67 40589 Dsseldorf (DE) 2009 07 14 2009 11 09 2009 09 24	03
<b>1011363</b> TY CFE: 26.11.12, 27.5.19	06, 11, 19	<b>1011510</b> Deltacast Liquid Powder CFE: 26.11.6, 26.11.13, 26.15.1, 27.5.12, 29.1.15 Henkel Corporation, One Henkel Way Rocky Hill, CT 06067 (US) 2009 07 16 2009 11 09 2009 09 24	04, 07

<b>1011511</b> STARETRON EGIS GYGYSZERGYR Nyilvnosan Mkd Rszvnytrsag, Keresztri t 30-38 H-1106 Budapest (HU) 2009 07 02 2009 11 09 2009 09 24	05	TEBI TEKSTIL SANAYI VE TICARET LIMITED IRKETI, Bomonti Cumhuriyet Mah. Gkkuagi, Sok. Kale I Merkezi No:11/A ili Istanbul (TR) 2009 06 18 2009 11 09 2009 09 24	
<b>1011525</b> RK CFE: 26.1.10, 26.1.18 RADE KONCAR-KONTAKTORI I RELEI D.O.O., 3 ta Makedonska brigada b.b. 1000 Skopje (MK) 2009 01 23 2009 11 09 2009 09 24	07, 09, 11	<b>1011681</b> MIX N'MATCH CFE: 26.1.4, 26.1.10, 27.5.3, 29.1.15 Georgia-Pacific S.a.r.l., 25 route d'Esch L-1470 Luxembourg (LU) 2009 07 30 2009 11 09 2009 09 24	16
<b>1011540</b> HEAL THE WORLD FOUNDATION HEAL THE WORLD FOUNDATION, 44489 Town Center Way, Suite D425 Palm Desert, CA 92260 (US) 2009 07 30 2009 11 09 2009 09 24	36	<b>1011689</b> JohnTools CFE: 27.5.1 Hang zhou jie hao gong mao you xian gong si, Zhongtai Development Area, Yuhang, West Suburb, Hangzhou Zhejiang Province (CN) 2009 08 06 2009 11 09 2009 09 24	07, 08
<b>1011543</b> Chabrior MAXI CHOCO CFE: 25.1.1, 27.5.10, 29.1.1 ITM ENTREPRISES Socit par actions simplifie, 24 rue Auguste- -Chabrieres F-75015 PARIS (FR) 2009 07 17 2009 11 09 2009 09 24	30	<b>1011714</b> nivcomp Dietzsch & Rothe MSR-Technik oHG, Olzmannstrasse 47 08060 Zwickau (DE) 2009 07 21 2009 11 23 2009 10 01	09
<b>1011558</b> AXIMUM COLAS, 7, Place Ren Clair F-92100 BOULOGNE BILLANCOURT (FR) 2009 04 14 2009 11 09 2009 09 24	02, 06, 09, 11, 17, 19, 37	<b>1011722</b> SALSA JEANS Irmaos Vila Nova, S.A., Avenida das Indstrias, Lugar de Sam P-4760-725 RIBEIRAO, VILA NOVA DE FAMALICAO (PT) 2009 08 24 2009 11 23 2009 10 01	25
<b>1011594</b> MULTILINK IMPLANT Ivoclar Vivadent AG, Benderitrasse 2 FL-9494 Schaan (LI) 2009 06 30 2009 11 09 2009 09 24	05	<b>1011730</b> LingvoLex ABBY Software Ltd., Stasikratous 29, Office 202 CY-1065 NICOSIA (CY) 2009 03 30 2009 11 23 2009 10 01	09, 35, 42
<b>1011611</b> RESPECT CALOR (Socit par Actions Simplifie), Place Ambroise Courtois F-69008 LYON (FR) 2009 02 25 2009 11 09 2009 09 24	07, 09, 11	<b>1011758</b> COMPANY TTK CFE: 24.13.1, 24.17.5, 27.5.10, 29.1.14 Zakrytoe akcionerhoe obshchestvo „Kompaniya TransTeleKom“, ul. Nizhegorodskaya 27 RU-109029 Moscow (RU) 2009 04 19 2009 11 23 2009 10 01	38
<b>1011612</b> simplolit sistem CFE: 28.5.0 "SIMPROLIT" d.o.o., Kostolaka 67 11000 BEOGRAD (RS) 2009 02 23 2009 11 09 2009 09 24	19	<b>1011774</b> CEEREF REAL ESTATE FUND CFE: 7.1.8, 7.1.24, 27.5.10, 29.1.12 CEEREF UPRAVLJANJE, nepremine, investicije in upravljanje, d.o.o., Dunajska cesta 9 SI-1000 Ljubljana (SI) 2009 03 09 2009 11 23 2009 10 01	35, 36, 37
<b>1011617</b> tradicni ceska Niva CFE: 7.1.1, 9.1.17, 24.9.14, 25.1.6, 25.1.19, 29.1.13 Niva s.r.o., Doln Pm 2 CZ-503 16 Doln Pm (CZ) 2009 04 01 2009 11 09 2009 09 24	29	<b>1011779</b> Cool Sun Deutsche SiSi-Werke GmbH & Co. Betriebs KG, Rudolf-Wild-Str. 107-115 69214 Eppelheim (DE) 2009 07 07 2009 11 23 2009 10 01	32
<b>1011621</b> IGWP CFE: 1.15.15, 26.1.3, 27.5.1, 29.1.13 Kiwa N.V., Sir Winston Churchill-iaan 273 NL-2288 EA RIJSWIJK (Z.H.) (NL) 2009 04 28 2009 11 09 2009 09 24	06, 07, 09, 11, 16, 17, 19, 42	<b>1011797</b> ISOTRA ISOTRA a.s., Bloveck 2411/1 CZ-746 01 Opava (CZ) 2009 01 07 2009 11 23 2009 10 01	06, 07, 19, 24
<b>1011629</b> OHI LES FILLES ITM ENTREPRISES Socit par actions simplifie, 24 rue Auguste- -Chabrieres F-75015 PARIS (FR) 2009 06 05 2009 11 09 2009 09 24	32	<b>1011819</b> STEEL & COLOR INNOVATION Lagostina 1901 CFE: 26.4.7, 27.5.24 LAGOSTINA S.P.A., Via IV Novembre, 45 I-28026 OMEGNA (Verbania) (IT) 2009 06 11 2009 11 23 2009 10 01	21
<b>1011638</b> MyShoulder CFE: 27.5.1 Medacta International SA, Strada Regina CH-6874 Castel San Pietro (CH) 2009 07 13 2009 11 09 2009 09 24	10	<b>1011828</b> GSI CFE: 24.7.1, 29.1.12 "ALWAG" Tunnelausbau Gesellschaft m.b.H., Wagram 49 A-4061 Pasching (AT) 2008 12 17 2009 11 23 2009 10 01	06, 07, 19, 37, 42
<b>1011639</b> MyHip CFE: 27.5.1 Medacta International SA, Strada Regina CH-6874 Castel San Pietro (CH) 2009 07 13 2009 11 09 2009 09 24	10	<b>1011829</b> GSI CFE: 24.7.1, 29.1.12 "ALWAG" Tunnelausbau Gesellschaft m.b.H., Wagram 49 A-4061 Pasching (AT) 2008 12 17 2009 11 23 2009 10 01	06, 07, 19, 37, 42
<b>1011650</b> vision tea CFE: 27.5.3, 29.1.13 Vision International People Group Public Limited, Leoforos Lemesou, 67 Vision Tower, Aglantzia CY-2121 Nicosia (CY) 2009 06 18 2009 11 09 2009 09 24	05, 30, 35	<b>1011830</b> ASI CFE: 24.7.1, 29.1.12 "ALWAG" Tunnelausbau Gesellschaft m.b.H., Wagram 49 A-4061 Pasching (AT) 2008 12 17 2009 11 23 2009 10 01	06, 07, 19, 37, 42
<b>1011655</b> TEBI CFE: 27.5.17	25, 35		

<b>1011831</b>	TSI	06, 07, 19, 37, 42	
"ALWAG" Tunnelausbau Gesellschaft m.b.H., Wagram 49 A-4061 Pasching (AT)			
2008 12 15		2009 11 23	2009 10 01
<b>1011832</b>	BSI	06, 07, 19, 37, 42	
"ALWAG" Tunnelausbau Gesellschaft m.b.H., Wagram 49 A-4061 Pasching (AT)			
2008 12 15		2009 11 23	2009 10 01
<b>1011839</b>	paymer	09, 36, 42	
"Digimoney", SIA, Republikas laukums 3-703 LV-1010 Riga (LV)			
2009 04 17		2009 11 23	2009 10 01
<b>1011850</b>	TURNING CANCER INTO CAN	35, 36, 41	
Celgene Corporation, 86 Morris Avenue Summit, NJ 07901 (US)			
2009 06 30		2009 11 23	2009 10 01
<b>1011853</b>	VELENA		
CFE: 3.13.1, 27.5.17, 29.1.14 35, 41, 44			
Labendik Olena Olegivna, vul. 12 Kvitnya, bud. 4, kv. 12 Kharkiv 61055 (UA)			
2009 06 05		2009 11 23	2009 10 01
<b>1011886</b>	VISIEGA		33
MIP METRO Group Intellectual Property GmbH & Co. KG, Metro-Strasse 1 40235 Dsseldorf (DE)			
2009 08 19		2009 11 23	2009 10 01
<b>1011889</b>	Unopiu	24, 25, 26	
UC-ON GmbH, Killenhahner Strae 55 42349 Wuppertal (DE)			
2009 08 06		2009 11 23	2009 10 01
<b>1011896</b>	SOLARLOC		01
CFE: 27.5.1			
DENKI KAGAKU KOGYO KABUSHIKI KAISHA, 1-1, Nihonbashi Muromachi 2-chome, Chuo-ku Tokyo 103-8338 (JP)			
2009 06 12		2009 11 23	2009 10 01
<b>1011897</b>	SOLARLOC		01
DENKI KAGAKU KOGYO KABUSHIKI KAISHA, 1-1, Nihonbashi Muromachi 2-chome, Chuo-ku Tokyo 103-8338 (JP)			
2009 06 12		2009 11 23	2009 10 01
<b>1011924</b>	Loya		25, 35
CFE: 27.5.11, 29.1.13			
SAYDA TEKSTIL SANAYI VE TICARET LIMITED IRKETI, Sururi Mahallesi Bezciler Sokak Ugurlu Han No: 10/17 Eminn-Istanbul (TR)			
2009 04 03		2009 11 23	2009 10 01
<b>1011954</b>	blueXspace		25
CFE: 3.7.17, 27.5.8, 29.1.12			
MEVLT SUAYIP ERTURAN, Telsiz Mah. Akasya Sok. No:1 ZEYTINBURNU ISTANBUL (TR)			
2009 06 05		2009 11 23	2009 10 01
<b>1011964</b>	BOREX		17
CFE: 27.5.17, 29.1.4			
BERKE PLASTIK SANAYI VE TICARET ANONIM SIRKETI, Semsettin Gnaltay Caddesi, Hasimbey Apartmani N:16/1-18 BOSTANCI-ISTANBUL (TR)			
2009 06 18		2009 11 23	2009 10 01
<b>1011998</b>	ADRIBLASTIN		05
Pfizer Pharma GmbH, Linkstr. 10 10785 Berlin (DE)			
2009 05 25		2009 11 23	2009 10 01
<b>1012006</b>	HASMIL		06, 07, 08, 35, 40
CFE: 27.5.1			
HASMIL VASIFLI ELIK HADDECILIK SANAYI TICARET LIMITED IRKETI, Tosb Taysad Organize Sanayi Blgesi 1. Cadde No:17 ekerpinar AYIROVA-KOCAELI (TR)			
2009 06 03		2009 11 23	2009 10 01
<b>1012011</b>	Libertylife		24, 25
CFE: 27.5.1, 29.1.4			
KAYTEKS KADIFE SANAYI VE TICARET LIMITED IRKETI, Haci Ahmet Kundak Caddesi, Hriyiet Mahallesi No: 39 KAYHAN BELDESI/DENIZLI (TR)			
2009 06 10		2009 11 23	2009 10 01
<b>1012042</b>	STULZ SupraSteam		11
Stulz GmbH, Holsteiner Chaussee 283 22457 Hamburg (DE)			
2009 07 09		2009 11 23	2009 10 01
<b>1012065</b>	SUPER CRUNCH!		
CFE: 24.17.4, 26.13.1, 27.5.10, 27.5.25, 29.1.2 29, 30, 31			
Aviko B.V., Dr. Alphons Arinsstraat 28 NL-7221 CD Steenderen (NL)			
2009 08 12		2009 11 23	2009 10 01
<b>1012067</b>	Moul-Bie		30
CFE: 8.1.1, 11.1.25, 13.3.2, 26.11.12, 29.1.11			
GRANDS MOULINS DE PARIS, 99 rue Mirabeau F-94200 IVRY SUR SEINE (FR)			
2009 05 07		2009 11 23	2009 10 01
<b>1012114</b>	CFE: 1.15.5, 26.11.13	04, 07, 35, 36, 37, 39, 41, 42, 45	
Otkrytoe aktsionernoe obchtchestvo „Tatneft“ imeni Chachina, 75, oul. Lenina RU-423450 ALMETYEYSK, Rpublique Tatarstan (RU)			
2009 01 22		2009 11 23	2009 10 01
<b>1012148</b>	ZHIBO		28
CFE: 27.5.11			
Lizhi, No. 72, Jilin Street, Nangang, Harbin city 150001 Heilongjiang Province (CN)			
2009 07 07		2009 11 23	2009 10 01
<b>1012170</b>	ZERONA		10
Therapy Products, Inc. dba Erchon Medical, 2021 Commerce Drive McKinney, TX 75069 (US)			
2009 08 07		2009 11 23	2009 10 01
<b>1012171</b>	HTWF		36
Johnson, Melissa, 41605 Goodrich St Indio, CA 92203 (US)			
2009 08 07		2009 11 23	2009 10 01
<b>1012177</b>	THE SPIRIT OF 69		18, 25, 28
CFE: 2.1.1, 23.5.5, 26.1.14, 27.5.1, 27.7.1			
P.S.F. International B.V., J.J. Cremerstraat 9-3 NL-1054 TC Amsterdam (NL)			
2009 07 17		2009 11 23	2009 10 01
<b>1012210</b>	Germania		39
CFE: 26.1.16, 26.3.23, 26.11.8, 27.5.1, 29.1.12			
Germania Fluggesellschaft mbH, Riedemannweg 58 13627 Berlin (DE)			
2009 08 10		2009 11 23	2009 10 01
<b>1012218</b>	CRUISETREX		39, 41, 43
TravelTrex GmbH, Bonner Strae 484-486 50968 Koeln (DE)			
2009 06 03		2009 11 23	2009 10 01
<b>1012222</b>	SUMMERTREX		39, 41, 43
TravelTrex GmbH, Bonner Strae 484-486 50968 Koeln (DE)			
2009 06 04		2009 11 23	2009 10 01
<b>1012240</b>	MARINE GROOVE		03
Zadafo Verwaltungsgesellschaft mbH, Gutenbergring 53 22848 Norderstedt (DE)			
2009 08 13		2009 11 23	2009 10 01
<b>1012281</b>	belagro		07, 12, 35, 37, 39
CFE: 26.1.6, 29.1.12			
Torgovoe chastnoe unitarnoe predpriyatie „Tractorodetal-SERVICE“, k. 1, d. 58, ul. Ilmskaya 220047 Minsk (BY)			
2009 06 16		2009 11 23	2009 10 01
<b>1012293</b>	MAGNUM GOLD?!		30
Unilever N.V., Weena 455 NL-3013 AL Rotterdam (NL)			
2009 08 17		2009 11 23	2009 10 01
<b>1012315</b>	ASTRICON		35
Digium, Inc., 445 Jan Davis Drive Huntsville, AL 35806 (US)			
2009 08 11		2009 11 23	2009 10 01

<b>1012321</b> YONGCE CFE: 26.4.18, 26.4.24, 28.3.0 Yongce Cable Co., Ltd., No. 3218 Haichang Road, Taizhou Zhejiang (CN) 2009 06 03	09 2009 11 23	2009 10 01	Henkel AG & Co. KGaA, Henkelstrae 67 40589 Dsseldorf (DE) 2009 07 11	2009 11 23	2009 10 01
<b>1012328</b> ADISS CFE: 1.3.2, 26.4.13, 29.1.13 S.C. ADISS S.A., Str. Minerilor No. 16 430322 BAIA MARE, MARAMURES (RO) 2008 10 24	07, 11, 35 2009 11 23	2009 10 01	<b>1012464</b> Persil Cold Active Henkel AG & Co. KGaA, Henkelstrae 67 40589 Dsseldorf (DE) 2009 07 29	2009 11 23	2009 10 01
<b>1012330</b> LABOINA Gecomwert Anstalt, c/o Schreiber & Zindel, Kirchstrasse 39 FL-9490 Vaduz (LI) 2008 11 14	03 2009 11 23	2009 10 01	<b>1012468</b> DELTAGLAZE Henkel Corporation, One Henkel Way Rocky Hill, CT 06067 (US) 2009 07 16	2009 11 23	2009 10 01
<b>1012336</b> DERMOESTHETIC PRIMAVERA ANDORRANA s.r.o., Jinonick 804/80 CZ-158 00 Praha 5 (CZ) 2009 02 19	44 2009 11 23	2009 10 01	<b>1012489</b> SILAN PERFUME PEARLS Henkel AG & Co. KGaA, Henkelstrae 67 40589 Dsseldorf (DE) 2009 07 07	2009 11 23	2009 10 01
<b>1012344</b> CFH Group CFE: 26.4.9, 26.4.18 CFH GROUP, a.s., Vodradsk 1853 CZ-251 01 iany (CZ) 2009 04 01	20, 24, 25, 35 2009 11 23	2009 10 01	<b>1012491</b> CFE: 26.1.12, 26.1.24, 26.1.11, 26.1.3.25, 29.1.4 Tems Global Sanayi ve Ticaret Anonim irketi, Mersin Yolu zeri, 10. Km Seyhan, Adana (TR) 2009 06 12	12, 35, 37 2009 11 23	2009 10 01
<b>1012365</b> STARLIAS Jungpflanzen Grnewald GmbH, Kochstrae 6 59379 Selm (DE) 2009 05 18	31 2009 11 23	2009 10 01	<b>1012492</b> Topan PC Glunz AG, Grecostrasse 1 49716 Meppen (DE) 2009 06 26	19 2009 11 23	2009 10 01
<b>1012370</b> DOOYA NINGBO DOOYA MECHANIC & ELECTRONIC TECHNOLOGY CO., LTD. (ningbo duya jidian jishu youxian gongsi), Rongji Road, Jidian Industrial Park Zone, Luotuo, Ningbo 315000 Zhejiang (CN) 2009 07 01	07 2009 11 23	2009 10 01	<b>1012514</b> BE A STAR CFE: 1.1.1, 27.5.8, 29.1.12 Philip Morris Products S.A., Quai Jeanrenaud 3 CH-2000 Neuchtel (CH) 2009 07 02	34, 41 2009 11 23	2009 10 01
<b>1012374</b> ORKIDE CFE: 27.5.1 ORKIDE PARFM VE KOZMETIK SANAYI ANONIM IRKETI, Camikebir Mahallesi Hakim, Sokak Hdaverdi Han No:38/B BEYOGLU- ISTANBUL (TR) 2009 06 03	03 2009 11 23	2009 10 01	<b>1012529</b> THIOCRETE Shell Brands International AG, Baarermatte CH-6340 Baar (CH) 2009 06 05	01, 19 2009 11 23	2009 10 01
<b>1012410</b> Tchibo Classic Tchibo Markenverwaltungs GmbH & Co. KG, Am Heisterbusch 11 19258 Gallin (DE) 2009 07 13	11, 21, 30 2009 11 23	2009 10 01	<b>1012530</b> THIOPAVE Shell Brands International AG, Baarermatte CH-6340 Baar (CH) 2009 06 05	01, 19 2009 11 23	2009 10 01
<b>1012412</b> GRINDIVAN GRINDEKS, akciju sabiedriba, Krustpils iela 53 LV-1057 Riga (LV) 2009 07 02	05 2009 11 23	2009 10 01	<b>1012532</b> BELLICON bellicon AG, Schlossberg 5 CH-5454 Bellikon (CH) 2009 06 10	06, 07, 09, 10, 16, 20, 25, 28, 35, 38, 41, 42, 44, 45 2009 11 23	2009 10 01
<b>1012420</b> CFE: 28.5.0 Obshchestvo s ogranichennoy otvetstvennostyu „Rosspirttechnologij“, d. 13, liter A, pom. 1 N, 10N 4-ya liniya RU-199053 Saint-Petersburg (RU) 2009 06 26	32, 33 2009 11 23	2009 10 01	<b>1012553</b> CFE: 3.13.1, 3.13.19, 5.3.20, 26.1.15, 29.1.15 COMPO GmbH & Co. KG, Gildenstrae 38 48157 Mnster (DE) 2009 05 07	01, 05, 44 2009 11 23	2009 10 01
<b>1012430</b> CFE: 28.5.0 Nechytajlo Svjatoslav Igorevych, vul. Zan'kovec'koi', 4, kv. 27 m. Kyiv 01001 (UA); Tovarystvo z obmezhenou vidpovidal'nistju „Nacional'na gorilchana kompanija“, Smiljans'ke shose, 8-j kilometr, 2, s. Stepanyk, Cherkas'kyj r-n Cherkas'ka obl. 19632 (UA) 2009 06 19	33, 35 2009 11 23	2009 10 01	<b>1012574</b> MYSTIC MOMENTS Henkel AG & Co. KGaA, Henkelstrae 67 40589 Dsseldorf (DE) 2009 07 11	03 2009 11 23	2009 10 01
<b>1012440</b> AlgoClean Tetra GmbH, Herrenteich 78 49324 Melle (DE) 2009 08 12	01, 05 2009 11 23	2009 10 01	<b>1012596</b> SUREPOUCH Bosch Pouch Systems AG, Rheinstrasse 36 CH-8212 Neuhausen (CH) 2009 07 23	07, 16, 20 2009 11 23	2009 10 08
<b>1012441</b> FLAMMEGIS EGIS GYGYSZERGYR Nyilvnosan Mkd Rszvnytrsag, Keresztri t 30-38 H-1106 Budapest (HU) 2009 08 27	05 2009 11 23	2009 10 01	<b>1012597</b> DIMACAL Albion International, Inc., 101 North Main Street Clearfield, UT 84015 (US) 2009 07 21	05 2009 11 23	2009 10 08
<b>1012451</b> Fa MEN CFE: 27.5.2, 27.5.9, 27.5.10, 27.5.17, 27.5.24, 29.1.13	03		<b>1012613</b> CACH Alcon, Inc., Bsck 69 CH-6331 Hnenberg (CH) 2009 07 10	10 2009 11 23	2009 10 08
			<b>1012621</b> MEGAMUNE CEVA SANTE ANIMALE, 10 Avenue de La Ballastiere F-33500 LIBOURNE (FR) 2009 07 24	05 2009 11 23	2009 10 08
			<b>1012624</b> VIRBACTAN VIRBAC, 1ere Avenue-2065 m-L.I.D. F-06516 CARROS (FR) 2009 07 31	05 2009 11 23	2009 10 08
			<b>1012744</b> VOLUSORB LABORATOIRE FRANCAIS DU FRACTIONNEMENT ET DES BIOTECHNOLOGIES, ZA de Courtaboeuf, 3 avenue des Tropiques F-91940 Les Ulis (FR) 2009 05 29	05 2009 11 23	2009 10 08

<b>1012774</b> KRONA CFE: 25.3.1, 26.4.4, 26.4.7, 29.1.13 SOLARIS SOLUTIONS CORPORATION, Heywood House, South Hill Anguilla (VG) 2009 07 09	07, 09, 11, 21, 35, 42 2009 11 23	2009 10 08	<b>1012980</b> POGAL FAST EXPHAR S.A., 104 avenue Franklin Roosevelt, bte 20 B-1330 RIXENSART (BE) 2009 04 28	05, 10 2009 11 23	2009 10 08
<b>1012779</b> EmozionE CFE: 27.5.1, 27.5.14 ELGIA S.r.l., Via Val, 9 I-31049 VALDOBBIADENE (TV) (IT) 2009 07 07	09 2009 11 23	2009 10 08	<b>1012981</b> PODIAXONE EXPHAR S.A., 104 avenue Franklin Roosevelt, bte 20 B-1330 RIXENSART (BE) 2009 04 28	05, 10 2009 11 23	2009 10 08
<b>1012780</b> EE CFE: 27.5.0 ELGIA S.r.l., Via Val, 9 I-31049 VALDOBBIADENE (TV) (IT) 2009 07 07	09 2009 11 23	2009 10 08	<b>1012985</b> Position CFE: 27.5.1, 28.3.0 GUANGZHOU EXPLOITER LEATHER CO., LTD., No. 1A167 Baiyun International Leather Trade Center, Guangzhou Yifeng Co., Ltd., No. 1356-1358, Jiefang North of Road, Baiyun District Guangzhou City, Guangdong Province (CN) 2009 05 05	18, 25 2009 11 23	2009 10 08
<b>1012804</b> iqDrive BSH Bosch und Siemens Hausgerate GmbH, Carl-Wery-Str. 34 81739 Mnchen (DE) 2009 07 30	07, 09, 11 2009 11 23	2009 10 08	<b>1012998</b> LIGHTFERON CFE: 26.15.1, 29.1.3 D'IAKOV OLEKSANDR VITALIJOVICH, vul. Krasna, 30, s. Velyka Cherneckhyna, Sumskyj rajon Sumska oblast 42333 (UA) 2009 03 26	09, 11, 35 2009 11 23	2009 10 08
<b>1012825</b> COLLET COOPRATVIE GNRAL DES VIGNERONS, 14 boulevard Pasteur F-51160 AY (FR) 2009 06 05	33 2009 11 23	2009 10 08	<b>1013007</b> CENTRALTEST LEGUIDE PATRICK, 56 rue Rambervillers F-75012 PARIS (FR) 2009 07 31	09, 35, 38 2009 11 23	2009 10 08
<b>1012832</b> SEBAPURE COGNIS FRANCE, BousSENS F-31360 SAINT-MARTORY (FR) 2009 07 15	01, 03 2009 11 23	2009 10 08	<b>1013026</b> MALTEUROP MALTEUROP FRANCE (Socit Anonyme), 2 rue Clment Ader F-51100 REIMS (FR) 2009 06 05	30, 31 2009 11 23	2009 10 08
<b>1012864</b> VITIRON MEMORY Mepha AG, Dornacherstrasse 114, Bote postale 445 CH-4147 Aesch BL (CH) 2009 07 07	05 2009 11 23	2009 10 08	<b>1013045</b> MULTI Plus Ultra CFE: 27.5.15 VOGUS, s.r.o., Wilsonovo nbreie 156/70 SK-949 01 Nitra (SK) 2009 03 25	05, 09 2009 11 23	2009 10 08
<b>1012891</b> DUSO Rsch (Swiss) AG, 4, Axensteinstrasse, CH-9000 St. Gallen (CH) 2009 08 05	03 2009 11 23	2009 10 08	<b>1013052</b> MALPRO MALPRO, spol. s r.o., Lpa 318 CZ-763 11 Zln (CZ) 2008 12 30	09, 17 2009 11 23	2009 10 08
<b>1012894</b> FILBIO MDB TEXINOV, 56 route de Ferrossiere, BP 201, Saint Didier de la Tour F-38354 La Tour du Pin (FR) 2009 08 10	24 2009 11 23	2009 10 08	<b>1013053</b> PARAPL HYSALMA Hygiene Sales + Marketing GmbH, Essener Strae 99 46047 Oberhausen (DE) 2009 07 03	03, 05, 44 2009 11 23	2009 10 08
<b>1012896</b> BIOTHRIPS MDB TEXINOV, 56 route de Ferrossiere, BP 201, Saint Didier de la Tour F-38354 La Tour du Pin (FR) 2009 08 10	22, 24 2009 11 23	2009 10 08	<b>1013055</b> CALLISTO eye Carl Zeiss AG, Carl-Zeiss-Str. 22 73447 Oberkochen (DE) 2009 03 05	09 2009 11 23	2009 10 08
<b>1012906</b> LUX MENU BOLACOV Dmitrii, Str. Alecu Russo nr. 55, ap. 126 MD-2044 Chiinu (MD) 2009 04 22	35 2009 11 23	2009 10 08	<b>1013056</b> CALLISTO Carl Zeiss AG, Carl-Zeiss-Str. 22 73447 Oberkochen (DE) 2009 03 05	09 2009 11 23	2009 10 08
<b>1012912</b> CAPILLAN IREL spol. s r.o., Brokova 19 CZ-638 00 Brno (CZ) 2009 08 12	03 2009 11 23	2009 10 08	<b>1013076</b> SensoMate FCI, 145/147 rue Yves Le Coz F-78000 VERSAILLES (FR) 2009 06 18	09 2009 11 23	2009 10 08
<b>1012941</b> ctv CFE: 26.13.25, 27.5.10 Dr. Youssef Farag, Hamburger Str. 200 22083 Hamburg (DE) 2009 04 27	35, 38, 41, 42 2009 11 23	2009 10 08	<b>1013108</b> CFE: 19.7.1 BEAUTE PRESTIGE INTERNATIONAL, 28/32, Avenue Victor Hugo F-75116 PARIS (FR) 2009 04 07	03 2009 11 23	2009 10 08
<b>1012948</b> BOOX CFE: 27.5.1 ONYX INTERNATIONAL INC., Room 7C4-2, No.689, Tianhe Rd North, Guangzhou 510630 Guangdong (CN) 2009 05 26	09 2009 11 23	2009 10 08	<b>1013117</b> mx CFE: 26.1.18, 27.5.10, 27.5.19, 29.1.13 Micro Mobility Systems AG, Bahnhofstrasse 10 CH-8700 Ksnacht (CH) 2009 05 04	25, 28 2009 11 23	2009 10 08
<b>1012955</b> biloxxi MIP METRO Group Intellectual Property GmbH & Co. KG, Metro-Strasse 1 40235 Dsseldorf (DE) 2009 07 20	04, 05, 07, 12, 27 2009 11 23	2009 10 08	<b>1013127</b> momert Original brand since 1967 CFE: 26.1.3, 26.3.1, 26.11.1, 27.5.1, 29.1.4 MOMERT Zrt., Paprgyri t 12-14 H-2400 Dunajvros (HU) 2009 04 08	09, 10, 11 2009 11 23	2009 10 08
<b>1012975</b> EYE CFE: 6.1.4, 26.2.3, 27.5.12 CHEN BRATISLAVA, spol. s.r.o., Star Vajnorsk 17 SK-823 55 Bratislava (SK) 2008 11 04	18, 25, 35 2009 11 23	2009 10 08	<b>1013133</b> SKIN CAVIAR HORPHAG RESEARCH MANAGEMENT SA, Avenue Louis-Casai 71 CH-1217 Meyrin (CH) 2009 05 13	30 2009 11 23	2009 10 08

272

**REJESTRACJA MIĘDZYNARODOWA,  
W KTÓREJ WYDANO DECYZJĘ O DEFINITYWNEJ  
ODMOWIE UZNANIA OCHRONY W POLSCE**

*Poniższe zestawienie zawiera kolejno: numer międzynarodowego rejestru znaków towarowych, określenie znaku towarowego przedstawionego w postaci liter bądź cyfr albo, jeżeli znak jest znakiem graficznym lub zawiera elementy graficzne, wskazanie symboli klas elementów graficznych znaku (CFE), określenie klas towarowych, nazwisko i imię bądź nazwę uprawnionego, jego miejsce zamieszkania lub siedzibę oraz kod kraju, datę rejestracji międzynarodowej lub datę późniejszego wyznaczenia, datę zamieszczenia informacji o tej rejestracji w Biuletynie Urzędu Patentowego oraz datę notyfikacji bądź datę notyfikacji późniejszego wyznaczenia.*

<b>427722</b>	ASEPTA		
CFE: 26.11.2, 27.1.1, 27.1.2, 27.1.8, 27.5.1, 27.5.11, 27.5.19		03, 05	
LES LABORATOIRES ASEPTA, socit anonyme mongasque, 1-3, avenue Albert II, „La Ruche” MC-98000 MONACO (MC)			
2007 02 07	2007 07 23		2007 05 31
<b>665529</b>	COMET		
CFE: 26.1.1, 26.7.5, 27.5.1, 29.1.1, 29.1.4		07	
COMET S.P.A., Via Guido Dorso, 4 I-42100 REGGIO EMILIA (IT)			
2007 09 28	2008 02 04		2007 12 13
<b>785077</b>	CROCUS ROSE		31
David Austin Roses Limited vennootschap naar Engels recht, Bowling Green Lane, Albrighton Wolverhampton WV7 3HB (GB)			
2008 03 17	2008 07 07		2008 05 08
<b>791403</b>	EBI		07
NINGBO EBI BEARINGS AND AUTO PARTS INDUSTRY CO., LTD., B1003, No. 369 Zhongshan East Road, Jiangdong District, Ningbo Zhejiang 315040 (CN)			
2007 09 27	2008 02 04		2007 12 13
<b>798746</b>	SEL LG		
CFE: 26.1.18, 27.5.1, 27.5.24		09, 37	
SEL SPA, Via Amendola SNC I-51035 Lamporecchio (IT)			
2007 11 28	2008 03 03		2008 01 17
<b>906539</b>	CASPITA		
CFE: 25.1.9		25	
FEV-KO TEKSTIL SANAYI VE TICARET LIMITED IRKETI, Birlik Mah. Karaoglanoglu, Cad. 771, Sk No:2 Esenler-Istanbul (TR)			
2006 10 02	2007 02 19		2006 12 21
<b>909480</b>	hotline by EH.Trading		
CFE: 25.3.1, 29.1.13		11	
Mag. Helmut Erhartmaier, Bierbaumstrae 8 A-8075 Hart (AT)			
2007 11 26	2008 03 17		2008 01 24
<b>914553</b>	Avantgarde		
CFE: 26.3.23		25	
MUSTAFA AHIN BEYHAN, Nianca Mahallesi Mollatai Caddesi No: 67/69 Kat:1 Kumkapi Eminn Istanbul (TR)			
2006 12 29	2007 05 14		2007 03 22
<b>918529</b>	Chewies		31
Pets Nature GmbH, Porschestraße 9 70736 Fellbach (DE)			
2007 03 06	2007 06 25		2007 05 03
<b>921458</b>	Home Sweet Home		21, 24, 35
TASARIM TEKSTIL INAAT DEKORASYON VE REKLAMCILIK SANAYI VE TICARET LIMITED IRKETI, Eski Londra Asfalti Saraoglu, I Merkezi No. 18/1 Beyol Kkekece-Istanbul (TR)			
2007 02 20	2007 07 23		2007 05 31
<b>925189</b>	CHITOSLIM		05, 30
“SOPHARMA” AD, Oulitsa „Iliensko chausse” 16 BG-1220 Sofia (BG)			
2007 04 16	2007 08 20		2007 06 28

<b>925542</b>	Gloria		
CFE: 27.5.3, 29.1.13		16, 35, 41	
EUROPAPRESS HOLDING d.o.o., Koranska 2 HR-10000 Zagreb (HR)			
2007 10 05	2008 03 17		2008 01 31
<b>927725</b>	Tornado Dance		35, 41
Valbex SA, c/o MN Trust, Rue de Saint-Lger 8 CH-1205 Geneve (CH)			
2007 03 15	2007 09 17		2007 07 26
<b>927894</b>	DYNAM		25
ERAM (Socit Anonyme a Directoire et Conseil de Surveillance), F-49110 SAINT-PIERRE-MONTLIMART (FR)			
2007 06 08	2007 09 17		2007 07 26
<b>927895</b>	BOWLER		25
ERAM (Socit Anonyme a Directoire et Conseil de Surveillance), F-49110 SAINT-PIERRE-MONTLIMART (FR)			
2007 06 08	2007 09 17		2007 07 26
<b>931033</b>	MAGNISUL		01
DUSLO, akciov spolonost', Administratvna budova, . 1236 SK-927 03 al'a (SK)			
2007 06 07	2007 10 15		2007 08 23
<b>933446</b>	Newsmy		09
BEIJING NEWMAN IDEAL DIGITAL TECHNOLOGY CO., LTD., 10D, Jiahua Plaza, No.9 Shangdi Sanjie, Haidian District 100085 Beijing (CN)			
2007 08 06	2007 10 29		2007 09 13
<b>933623</b>	Eternit Textura		19
Eternit AG, Im Breitspiel 20 69126 Heidelberg (DE)			
2007 06 28	2007 10 29		2007 09 13
<b>941447</b>	VIP		34
INTERNATIONAL MASIS TABAK, Station Masis, Masis Ararat Region (AM)			
2007 07 25	2008 01 07		2007 11 22
<b>941471</b>	NIKKI BEACH Hotels & Resorts		
CFE: 7.1.21, 26.3.1, 29.1.11		35, 43	
Nikki Beach Hotels and Resorts LLC, One Ocean Drive Miami Beach, FL 33139 (US)			
2007 05 16	2008 01 07		2007 11 22
<b>942570</b>	CFE: 1.1.17, 29.1.1		18, 25, 35
H. K. CENTRUM Kft, Kossuth Tr 5 H-1191 Budapest (HU)			
2007 08 02	2008 01 21		2007 11 29
<b>942596</b>	SURVEY		35
SURVEY Marketing + Consulting GmbH & Co. KG, Mittelstrae 50 33602 Bielefeld (DE)			
2007 10 13	2008 01 21		2007 11 29
<b>942603</b>	Russian Ice		
CFE: 27.5.2		33	
Ihor LYASHENKO, Apt. 85, Vul. Verbovetskogo, 61 Cherkassy 18006 (UA)			
2007 10 15	2008 01 21		2007 11 29
<b>942694</b>	INTELLIGENCE		01
LABORATOIRE DE DERMOCOSMETIQUE ACTIVE DOCTEUR PIERRE RICAUD, 118, Avenue des Champs-Elyses F-75008 PARIS (FR)			
2007 09 21	2008 01 21		2007 11 29
<b>944079</b>	SANTAN		
CFE: 26.4.24, 27.5.19, 27.5.24		11, 35	
Tovarystvo z obmezhenou vidpovidalnistu „SANTAN”, vyl. Prymakova, 46, m. Kharkiv 61004 (UA); Palamarchuk Oleksandr Mykhajlovych, vyl. Ak. Pavlova, 132, kv. 328, m. Kharkiv 61170 (UA)			
2007 10 16	2008 02 04		2007 12 13
<b>944909</b>	P3 OSMOTECH		01, 03, 09
Henkel KGaA, Henkelstrasse 67 40589 Dsseldorf (DE)			
2007 07 02	2008 02 04		2007 12 20
<b>945049</b>	RODGER		
CFE: 26.1.16, 26.1.18		18	
QUANZHOU RODGER LEATHER & PLASTIC CO., LTD, Chengdong Gongyexiaoqu, Fengze District, Quanzhou 362000 Fujian (CN)			
2007 11 21	2008 02 04		2007 12 20

<b>945088</b>	Symphonie in Blue	31	<b>962796</b>	INFLUREX	05
Anton Plattner, Haag 4 94501 Aldersbach (DE)			PTP „Ivani i sinovi” d.o.o., Palmotieva 13 11000 BEOGRAD (RS)		
2007 11 12	2008 02 04	2007 12 20	2008 02 20	2008 08 04	2008 06 05
<b>945105</b>	POWERMAX	07	<b>963600</b>	MARIQUITA	25, 35
CFE: 26.1.24, 26.4.9			TANER TRIKO SANAYI VE TICARET ANONIM IRKETI, Gneli Evren		
SHANGAI POWERMAX TECHNOLOGY, INC., No. 22301-103,			Mahallesi Gilbahar Caddesi Gitepe Sokak No: 16 BAGCILAR-		
building No. 14, Pudong Software Park, No. 498 Guoshoujing Rd,			-ISTANBUL (TR)		
Zhangjiang High-tech Park Shanghai (CN)			2008 04 18	2008 08 04	2008 06 12
2007 11 21	2008 02 04	2007 12 20	<b>963665</b>	MINED	25
<b>946184</b>	Roplasto	19, 37, 42	INNOVA TEKSTIL PAZARLAMA SANAYI VE TICARET LIMITED		
Franjo Kovac, Mila Kovac, Annette-von-Droste-Hlshoff-Strasse 2			SIRKETI, Havaalani Kavsagi Egs Park B-1, Blok K:5 No:219 Yesilkoy/		
46395 Bocholt (DE)			Istanbul (TR)		
2007 08 01	2008 02 18	2007 12 27	2008 04 10	2008 08 04	2008 06 12
<b>946297</b>	SmartFix	11	<b>964451</b>	Schweiz. + Entdecke das Plus.	
Villeroy & Boch AG, Saaruferstrasse 14-18 66693 Mettlach (DE)			CFE: 24.13.1, 29.1.12	09, 14, 16, 25, 35, 39, 41, 42, 43	
2007 09 04	2008 02 18	2007 12 27	Schweizerische Eidgenossenschaft, Eidg. Departement fr		
<b>948290</b>	qBox	09, 35, 37	Verteidigung, Bevkerungsschutz und Sport Projektorganisation		
Tovarystvo z obmegenoyu vidpovidalnisty „Sky Line”,			ffentliche Hand UEFA EURO 2008, Hotelgasse 10 CH-3003 Bern (CH)		
Vul. Frunze, 40 m. Kyiv 04080 (UA)			2008 01 03	2008 08 04	2008 06 19
2007 08 02	2008 03 17	2008 01 31	<b>968222</b>	CFE: 7.1.1, 25.1.15, 28.5.0	33, 35
<b>952010</b>	RECO	03, 17	Tovarystvo z obmezhenoyu vidpovidalnistu „ALFA LTD”,		
SKLOTEX Revca, s.r.o., Priemyseln 306/9 SK-050 01 Revca (SK)			vul. Frunze 43, corp. 2 kv. 79 Simferopol 95017 (UA)		
2008 01 31	2008 04 14	2008 02 28	2008 05 22	2008 09 15	2008 07 24
<b>952949</b>	LUKKAST	05	<b>969274</b>	Creatix	09, 16, 37, 42
Mepha AG, Dornacherstrasse 114, Postfach 445 CH-4147 Aesch BL (CH)			Wolfgang Schmidt, Hoferkopfstrae 2 66299 Friedrichsthal (DE);		
2008 01 14	2008 04 28	2008 03 13	Cornelia Hoff-Weller, Postdamer Strae 19 66424 Homburg (DE);		
<b>953087</b>	MONSOON	18	Roland Weller, 2, Song Shou Road, Tapei, Taiwan 11051 (CN)		
CFE: 26.1.21, 28.3.0			2008 04 23	2008 09 29	2008 08 07
JINJIANGSHI JIALEMEI UMBRELLA CO., LTD., Xiaoxia Industrial			<b>969406</b>	Duboeuf	33
Area, Dongshi Town, Jinjiang City Fujian Province (CN)			Obshchestvo s ogranitchennoi otvetstvennosty „Aleksandrovyy		
2008 02 14	2008 04 28	2008 03 13	pogreba”, str. 25, 79A, Altufyevskoe Sh. RU-127410 Moscou (RU)		
<b>954115</b>	MINOAN LINES	16, 35, 36, 39	2008 05 27	2008 09 29	2008 08 07
CFE: 1.3.2, 2.1.22, 26.11.13, 29.1.13			<b>971701</b>	SOFT TWILL	25
MINOAN LINES ANONIMI NAVTILIAKI ETAIREIA, 25 August No. 17			ARMERIA MESCHIERI S.A.S. DI MARCO E LUCA VALCARENGHI,		
GR-712 02 Heraklion-Kriti (GR)			Vicolo Scuole, 2 I-21100 Varese (IT)		
2007 08 28	2008 05 12	2008 03 20	2008 04 17	2008 10 13	2008 08 28
<b>955319</b>	LA	34	<b>972643</b>	Pop up	11
CFE: 26.4.7, 27.5.22			Villeroy & Boch AG, Saaruferstr. 14-18 66693 Mettlach (DE)		
House of Prince A/S, Tobaksvejen 4 DK-2860 Soborg (DK)			2007 06 22	2008 10 27	2008 09 04
2008 02 16	2008 05 12	2008 03 27	<b>972681</b>	LYONDELLBASELL	01, 04, 17, 42, 45
<b>955324</b>	La Strada	25	LyondellBasell Industries Holdings B.V., Weena 737 NL-3013 AM		
Edel B.V., Jan de Rooijstraat 5 NL-5161 EG Sprang-Capelle (NL)			ROTTERDAM (NL)		
2008 01 07	2008 05 12	2008 03 27	2008 05 20	2008 10 27	2008 09 04
<b>955602</b>	PIKANTERIA	29	<b>973537</b>	DAVID BOWIE	18, 25, 35
Zott GmbH & Co. KG, Dr.-Steichele-Strae 4 86690 Mertingen (DE)			CFE: 27.5.17		
2008 01 28	2008 05 26	2008 04 03	SCORPION TEKSTIL RNLERI VE TICARET LIMITED IRKETI, Laleli		
<b>956465</b>	EMINOX	05	Kocaragippaa ad. I, Merkezi No: 19-2/16 Eminn, Istanbul (TR)		
Cambridge Pharmaceuticals England-Germany-Australia Pty Ltd,			2008 05 22	2008 10 27	2008 09 11
5, 10 Harwood Street SEVEN HILLS NSW 2147 (AU)			<b>973631</b>	Aquasource	11, 40
2008 03 03	2008 05 26	2008 04 10	CFE: 1.15.24, 26.11.13, 27.5.17		
<b>956473</b>	DECO di ATAS	03	AQUASOURCE, 20 avenue Didier Daurat F-31400 TOULOUSE (FR)		
ATAS S.R.L., Via Nazionale, 251 I-42025 CODISOTTO DI LUZZARA (RE) (IT)			2008 07 11	2008 10 27	2008 09 11
2008 02 04	2008 05 26	2008 04 10	<b>977526</b>	sora Cool Air Collection	03, 05
<b>959114</b>	HAPPYGUM	30	CFE: 5.3.14, 27.5.8, 29.1.13		
CFE: 27.5.2			SORA KOZMETIK VE KIMYA SANAYI VE TICARET LIMITED IRKETI,		
CNB GIDA SANAYI VE DI TICARET LIMITED IRKETI, Acibadem Cad.			Gazitepe Ky rdekioglu, Caddesi Fabrikalar Mevkii, 1451-1452 Silivri		
akmak Sitesi Sok. S-Blok No:2 D:10 Kadiky ISTANBUL (TR)			Istabil (TR)		
2008 02 07	2008 07 07	2008 05 08	2008 04 04	2008 12 08	2008 10 16
<b>959182</b>	ADAMI	18, 25	<b>977676</b>	CERESOL	29
CFE: 27.5.1			OLEOFIN a.s., Anglick 140/20 CZ-120 00 Praha 2 (CZ)		
Carlo Pazolini TM Global Service Limited, 70 Sir John Rogerson’s			2008 06 18	2008 12 08	2008 10 16
Quay Dublin 2 (IE)			<b>978750</b>	MGM GIORGI	12, 25
2008 03 11	2008 07 07	2008 05 08	CFE: 3.1.16, 26.4.15, 27.5.10, 29.1.13		

MGM GIORGI SPA, Via Quasimodo, 14 I-20010 SANTO STEFANO  
TICINO (MI) (IT)  
2008 07 22                      2008 12 22                      2008 10 30  
**979535** Sunlight  
CFE: 26.11.2, 28.3.0    20

HANGZHOU SUNLIGHT SANITARY CO., LTD., Dangshan Village,  
Dangshan Town, Xiaoshan District, Hangzhou 311245 Zhejiang (CN)  
2008 08 12                      2008 12 22                      2008 11 06



## G. SPROSTOWANIA OPISÓW PATENTOWYCH I OPISÓW OCHRONNYCH

273

Poniższe zestawienie zawiera kolejno: kod rodzaju patentu lub prawa ochronnego, numer patentu lub prawa ochronnego oraz przyczynę i treść sprostowania.

### OPISY PATENTOWE

- (B1) 197782 Sprostowano błąd drukarski w zastrzeżeniu 12 na str. 51 w wierszu 5 od dołu z „R<sup>5</sup> i R<sup>5</sup>” na „R<sup>5</sup> i R<sup>6</sup>”
- (B1) 198298 Sprostowano błędy drukarskie w treści opisu: str. 4 w. 45 z „wytornicę pary 1” na „wytornicę pary 1”; str. 4 w. 50 z „w ścianie dennej B” na „w ścianie dennej 8”; str. 4 w. 53 z „wytornica pary I” na „wytornica pary 1”; str. 5 w. 43 z „Otwór wylotowy 3.” na „Otwór wylotowy 9”
- (B1) 198333 Sprostowano błąd drukarski na tytułowej stronie opisu poz.(72) z „Stefan Gotzinger” na „Stefan Götzinger”; str. 3 w. 2 z „przelotowe” na „przelotowo”; str. 6 w. 9 z „zderzakowe” na „zderzakowo”
- (B1) 199651 Postanowiono opis patentowy ponownie wydrukować ze względu na stwierdzone błędy drukarskie
- (B1) 199424 Postanowiono opis patentowy ponownie wydrukować ze względu na stwierdzone błędy drukarskie
- (B1) 200154 Sprostowano błędy drukarskie w treści opisu z : str. 6 w. 40 z „powierzchnię przednią 21” na „powierzchnię przednią 27”; str. 9 w. 9 z „wykonuje 25 się” na „wykonuje się”; str. 9 w. ostatni z „materiału 82” na „materiału 52”; zastrz. 15 i 16 z „przekładki 65” na „przekładki 67”
- (B1) 200410 Postanowiono opis patentowy ponownie wydrukować ze względu na stwierdzone błędy drukarskie
- (B1) 200519 Sprostowano błędy drukarskie treści opisu: str. 7 w. 6 z „sprężynujące” na „sprężynująco”; str. 7 w. 6-7 z „stopki mocującej 35” na „stopki mocującej 36”
- (B1) 200552 Sprostowano błędy drukarskie w treści opisu: str. 3 w. 32 z „płyty kratkowej” na „płyty kratkowej 1”; str. 3 w. 37 z „przeciwległe” na „przeciwlegle”; str. 3 w. 45 z „odbieranie płyty” na „odbieranie płyty 1”; str. 5 w. 1 z „naprzeciwległe” na „naprzeciwlegle”
- (B1) 200810 Postanowiono opis patentowy ponownie wydrukować ze względu na stwierdzone błędy drukarskie
- (B1) 201168 Postanowiono opis patentowy ponownie wydrukować ze względu na stwierdzone błędy drukarskie
- (B1) 201174 Postanowiono opis patentowy ponownie wydrukować ze względu na stwierdzone błędy drukarskie
- (B1) 201229 Postanowiono opis patentowy ponownie wydrukować ze względu na stwierdzone błędy drukarskie
- (B1) 201264 Postanowiono opis patentowy ponownie wydrukować ze względu na stwierdzone błędy drukarskie
- (B1) 202325 Postanowiono opis patentowy ponownie wydrukować ze względu na stwierdzone błędy drukarskie
- (B1) 202487 Postanowiono opis patentowy ponownie wydrukować ze względu na stwierdzone błędy drukarskie
- (B1) 202488 Postanowiono opis patentowy ponownie wydrukować ze względu na stwierdzone błędy drukarskie
- (B1) 202706 Postanowiono opis patentowy ponownie wydrukować ze względu na stwierdzone błędy drukarskie
- (B1) 202712 Postanowiono opis patentowy ponownie wydrukować ze względu na stwierdzone błędy drukarskie
- (B1) 202879 Sprostowano błędy drukarskie w treści opisu: str. 25 Przykład 1 pkt.a z „Kwas(S)-2-Alliloksy : arbonoamino” na „Kwas (S)-2-Alliloksykarbonoamino”; str. 27 Przykład 9 wiersz 3 od góry przykładu z „(RS)-4-(1- Aitiinobutylo)fenyloaitinę” na „(RS)-4-(1-aminobutylo)fenyloaminę”; str. 27 przykład 11 pkt. a z „(3-Aminemetylobenzyle)amid kwaso” na „(3-Aminometylobenzyle)amid kwasu”; str. 35 wiersz 5 od końca zastrz. 1 z „(C1-C8)-alkiloaminokarbonyl-Het” na „(C1-C8)-alkiloaminokarbonyl-, Het”
- (B1) 201888 Postanowiono opis patentowy ponownie wydrukować ze względu na stwierdzone błędy drukarskie
- (B1) 203113 Postanowiono opis patentowy ponownie wydrukować ze względu na stwierdzone błędy drukarskie
- (B1) 203179 Postanowiono opis patentowy ponownie wydrukować ze względu na stwierdzone błędy drukarskie
- (B1) 203211 Postanowiono opis patentowy ponownie wydrukować ze względu na stwierdzone błędy drukarskie
- (B1) 203474 Postanowiono opis patentowy ponownie wydrukować ze względu na stwierdzone błędy drukarskie
- (B1) 203505 Postanowiono opis patentowy ponownie wydrukować ze względu na stwierdzone błędy drukarskie
- (B1) 203628 Postanowiono opis patentowy ponownie wydrukować ze względu na stwierdzone błędy drukarskie
- (B1) 203934 Postanowiono opis patentowy ponownie wydrukować ze względu na stwierdzone błędy drukarskie
- (B1) 204011 Sprostowano błędy drukarskie w treści opisu: str. 4 w. 6 od góry z „-Hs-” na „-His-”; w zastrzeżeniu str.12 w.20 od dołu z „-Hs-” na „-His-”
- (B1) 204022 Sprostowano błąd drukarski w treści opisu str. 4 w. 8 z „dwie taśmy gwarancyjne 34 i” na „dwie taśmy gwarancyjne 34 i 43”
- (B1) 204034 Postanowiono opis patentowy ponownie wydrukować ze względu na stwierdzone błędy drukarskie
- (B1) 204043 Sprostowano błąd drukarski w treści opisu str. 7 w. 21 z „triatnoloaminy” na „trietanoloaminy”
- (B1) 204045 Postanowiono opis patentowy ponownie wydrukować ze względu na stwierdzone błędy drukarskie
- (B1) 204059 Sprostowano błędy drukarskie w zastrzeżeniu: str. 8 zastrz. 2 z „inna struktura (HM)” na „inna struktura (-M)”; w opisie str. 5 akapit 3 z „Kąt  $\vartheta$  z rysunku Fig. 3 został zastąpiony kątem  $\varphi$  w tekście na str. 5” na „W tekście na str. 5 należy poprawić oznaczenie kąta z  $\varphi$  na  $\vartheta$  oraz odpowiednio  $\varphi_1$ ,  $\varphi_2$ ,  $\varphi_3$  na  $\vartheta_1$ ,  $\vartheta_2$ ,  $\vartheta_3$ ”

(B1) 204100 Postanowiono opis patentowy ponownie wydrukować ze względu na stwierdzone błędy drukarskie

(B1) 204158 Sprostowano błąd drukarski w treści opisu: str. 11 Tabela 8 kolumna 5 nr. wiersza 1 dla 30000, 10 sek. z „±” na „+”

(B1) 204164 Sprostowano błędy drukarskie w treści opisu: str. 4 w. 27 od góry z „do dłuższego odcinka” na „do dłuższego odcinka 6b”: str. 5 w. 7 od góry z „uskok11” na „uskok 17”

(B1) 204207 Postanowiono opis patentowy ponownie wydrukować ze względu na stwierdzone błędy drukarskie

(B1) 204290 Sprostowano błąd drukarski na tytułowej stronie opisu w tytule poz. (54) brakuje na końcu zdania w tytule wyrażenia „w górę”

(B1) 204316 Sprostowano błąd drukarski w treści opisu: str. 4 w. 15 od dołu z „przewodem rurowym 11” na „przewodem rurowym17”

(B1) 204355 Sprostowano błąd drukarski w zastrzeżeniu: zastrz. 5 w. 3 z „w komorze suszącej (12)” na „w komorze suszącej (2)”

(B1) 204387 Sprostowano błąd drukarski w zastrzeżeniu: str. 11 zastrz. 20 z „powierzchnia formująca (2)” na „powierzchnia formująca (7)”

(B1) 204393 Sprostowano błąd drukarski w treści opisu: str. 8 w. 9 od dołu z „metalowy przewód 54, 65” na „metalowy przewód 64, 65”

(B1) 204399 Sprostowano błąd drukarski w treści opisu: str. 4 w. 13 z „przebiegów 13, 14” na przebiegów 13, 14 i 15”

(B1) 204438 Postanowiono opis patentowy ponownie wydrukować ze względu na stwierdzone błędy drukarskie

(B1) 204563 Sprostowano błąd drukarski na tytułowej stronie opisu patentowego poz. (73) z „ewark” na „Newark”

(B1) 204573 Sprostowano błąd drukarski na tytułowej stronie opisu w poz. (73) z „idland” na „Midland”

(B1) 204717 Sprostowano błąd drukarski na tytułowej stronie opisu poz.74 pełnomocnik z „Rzeczmi” na „Rzeczmi”

(B1) 204755 Sprostowano błąd drukarski w treści opisu: str. 5 w. 18 z „Płytką nośna 1” na „Płytką nośna 7”

(B1) 204765 Sprostowano błąd drukarski w treści opisu: str. 5 w. 1 z „tulei a” na „tulei 4”

(B1) 204780 Postanowiono opis patentowy ponownie wydrukować ze względu na stwierdzone błędy drukarskie

(B1) 204875 Sprostowano błąd drukarski na tytułowej stronie opisu poz. (74) z „Patentoeych” na „Patentowych”

(B1) 204878 Sprostowano błąd drukarski na tytułowej stronie opisu poz.(54) z „zwierzęcego” na „zwierzęcego”

(B1) 204983 Sprostowano błąd drukarski na tytułowej stronie opisu poz. (73) z „KMIETEC” na „KIMETEC”

(B1) 205037 Postanowiono opis patentowy ponownie wydrukować ze względu na stwierdzone błędy drukarskie

#### OPISY OCHRONNE WZORÓW UŻYTKOWYCH

(Y1) 64148 Sprostowano oczywistą pomyłkę na stronie tytułowej opisu:

na opisie jest:

„(72) Twórca(y) wzoru użytkowego:  
Krystian Krzyszczuk, Warszawa, PL”

powinno być:

„(72) Twórca(y) wzoru użytkowego:  
Krystian Krzyszczuk, Warszawa, PL”

## H. OGŁOSZENIA

274

### OŚWIADCZENIA O GOTOWOŚCI UDZIELENIA LICENCJI (LICENCJA OTWARTA)

#### Patenty, prawa ochronne, prawa z rejestracji

*Poniższe zestawienia zawierają kolejno: kod rodzaju patentu (prawa ochronnego, prawa z rejestracji), numer patentu (prawa ochronnego, prawa z rejestracji), datę zgłoszenia, numer i rok wydania Wiadomości Urzędu Patentowego, w którym ogłoszono o udzieleniu patentu (prawa ochronnego, prawa z rejestracji), wysokość opłaty licencyjnej (jeżeli uprawniony ją podał) i datę złożenia oświadczenia oraz tytuł wynalazku (wzoru użytkowego, wzoru przemysłowego) oraz nazwisko i imię (nazwę) uprawnionego z adresem.*

#### PATENTY

(B1) 200993 2003 06 13 02/2009 (-) 2010 05 17  
Urządzenie do pomiaru wychyleń budowli i konstrukcji inżynierskich  
Główny Instytut Górnictwa  
40 – 166 Katowice, Plac Gwarków 1

(B1) 200994 2003 06 13 02/2009 (-) 2010 05 17  
Urządzenie do kontroli wychyleń budowli i konstrukcji inżynierskich

Główny Instytut Górnictwa  
40 – 166 Katowice, Plac Gwarków 1

(B1) 206425 2007 01 18 08/2010 (-) 2010 05 18  
Preparat z maleinianem tymololu oraz sposób jego otrzymania  
Uniwersytet Medyczny w Lublinie  
Al. Raclawickie 1  
20-950 Lublin

#### PRAWA OCHRONNE

(Y1) 64984 2008 05 05 8/2010 (-) 1010 01 11  
Urządzenie do modyfikacji wiązki promieni jonizujących w procesie napromieniania chorych narządów  
Uniwersytet Medyczny w Lublinie Al. Raclawickie 1, 20-950 Lublin

(Y1) 65054 2008 06 25 8/2010 (-) 2010 03 23  
Wymiennik ciepła, zwłaszcza do mycia instalacji dojazdowej.  
Instytut Technologiczno – Przyrodniczy ul. Rakowiecka 32, 02-532 Warszawa

## 275

**OGŁOSZENIA W SPRAWIE WPŁYNIĘCIA WNIOSKU  
O UDZIELENIE DODATKOWEGO  
PRAWA OCHRONNEGO DLA PRODUKTÓW  
LECZNICZYCH I PRODUKTÓW OCHRONY ROŚLIN**

*Poniższe zestawienie zawiera kolejno: kod rodzaju patentu, numer patentu podstawowego i tytuł wynalazku, numer i datę złożenia wniosku, nazwisko i imię lub nazwę i adres uprawnionego, numer i datę pierwszego zezwolenia na wprowadzenie produktu na rynek, numer i datę pierwszego zezwolenia w Unii Europejskiej na wprowadzenie produktu na rynek oraz oznaczenie produktu opisanego w tym zezwoleniu.*

(B1) 205550

Populacja rotawirusa, jego wariant, reasortant i zastosowanie, sposób wytwarzania populacji rotawirusa, kompozycja szczepionki i sposób jej wytwarzania oraz preparat szczepionki.

0159 / 0205550 2010 06 08

Glaxosmithkline Biologicals S.A., Rixensart, Belgia  
K(2006)602 EU/1/05/330/001 do EU/1/05/330/004 2006 02 21  
Rotarix-szczepionka przeciw rotawirusom, żywa

## 276

**SPROSTOWANIA OGŁOSZEŃ OPUBLIKOWANYCH  
W WIADOMOŚCIACH URZĘDU PATENTOWEGO**

*Poniższe zestawienie zawiera kolejno: numer, którego sprostowanie dotyczy oraz treść sprostowania.*

## PATENTY

- 196953 w WUP nr 02/08 na stronie 347 w łamie lewym, wiersz 1 od dołu jest:  
Poz. (51) F21F 13/00 (2006.01)  
Powinno być:  
Poz. (51) F21V 13/00 (2006.01)
- 196973 w WUP nr 02/08 na stronie 325 w łamie prawym, wiersz 6 od góry, jest:  
Poz. (51) B01J 3/16 (2006.01)  
Powinno być:  
Poz. (51) B01J 13/16 (2006.01)
- 197198 w WUP nr03/08 na stronie 649 w łamie lewym, wiersz 10 od dołu, jest:  
Poz. (51) C08G 4/30 (2006.01)  
Powinno być:  
Poz. (51) C08G 64/30 (2006.01)
- 197242 w WUP 03/08 na stronie 656 w łamie w łamie lewym, wiersz 11 od dołu, jest:  
Poz. (51) F02N 3/28 (2006.01)  
Powinno być:  
Poz. (51) F01N 3/28 (2006.01)
- 197283 w WUP nr 03/08 na stronie 646 w łamie prawym, wiersz 30 od dołu, zostaje wykreślona klasa:  
Poz. (51) C07D 409/11 (2006.01)
- 197431 w WUP nr 03/08 na stronie 369 w łamie lewym, wiersz 31 od góry, jest :  
Poz. (51) A01N 3/16 (2006.01)  
Powinno być:  
Poz. (51) A01N 43/16 (2006.01)
- 197465 w WUP nr 04/08 na stronie 939 w łamie lewym, wiersz 2 od dołu, jest:
- Poz. (51) F24C 5/352 (2006.01)  
Powinno być:  
Poz. (51) A24C 5/352 (2006.01)
- 197709 w WUP nr 04/08 na stronie 936 w łamie prawym, wiersz 26 od góry, jest:  
Poz. (51) E21C 23/16 (2006.01)  
Powinno być:  
Poz. (51) E21D 23/16 (2006.01)
- 197777 w WUP nr 04/08 na stronie 918 w łamie lewym, wiersz 25 od dołu , jest:  
Poz. (51) A01P 1/02 (2006.01)  
Powinno być:  
Poz. (51) A61P 1/02 (2006.01)
- 197782 w WUP nr 04/08 na stronie 929 w łamie prawym, wiersz 7 od dołu, jest:  
Poz. (51) A61K 31/361 (2006.01)  
Powinno być:  
Poz. (51) A61K 31/381 (2006.01)
- 197868 w WUP nr 05/08 na stronie 1142 w łamie lewym, wiersz 2 od dołu, jest:  
Poz. (51) F24J 19/10 (2006.01)  
Powinno być:  
Poz. (51) F24D 19/10 (2006.01)
- 198021 w WUP nr 05/08 na stronie 1134 w łamie prawym, wiersz 26 od góry, jest:  
Poz. (51) A61K 31/4185 (2006.01)  
Powinno być:  
Poz. (51) A61K 31/415 (2006.01)
- 198112 w WUP nr 05/08 na stronie 1127 w łamie prawym, wiersz 28 od góry, jest:  
Poz. (51) B23C 23/22 (2006.01)  
Powinno być:  
Poz. (51) B21C 23/22 (2006.01)
- 198118 w WUP nr 05/08 na stronie 1131 w łamie prawym, wiersz 3 od góry, jest:  
Poz. (51) C01F 1/52 (2006.01)  
Powinno być:  
Poz. (51) C02F 1/52 (2006.01)
- 198208 w WUP nr 06/08 na stronie 1454 w łamie lewym, wiersz 3 od góry, jest:  
Poz. (51) F02B 25/07 (2006.01)  
Powinno być:  
Poz. (51) F02M 25/07 (2006.01)
- 198333 w WUP nr 06/06 na stronie 1454 w łamie prawym, wiersz 23 od dołu, jest:  
Poz. (72) Gotzinger Stefan  
Powinno być:  
Poz. (72) Götzinger Stefan
- 198482 w WUP nr 06/06 na stronie 1452 w łamie lewym, wiersz 12 od góry, jest:  
Poz. (51) E03C 5/04 (2006.01)  
Powinno być:  
Poz. (51) E03F 5/04 (2006.01)
- 198741 w WUP nr 07/08 na stronie 1894 w łamie lewym, wiersz 5 od góry, jest:  
Poz. (51) F23H 18/08 (2006.01)  
Powinno być:  
Poz. (51) F23H 7/06 (2006.01)
- 198789 w WUP nr 07/08 na stronie 1873 w łamie lewym, wiersz 25 od dołu, jest:  
Poz. (51) A61K 31/197 (2006.01)  
A61K 25/32 (2006.01)  
A61K 25/34 (2006.01)  
A61K 25/36 (2006.01)

- Powinno być:  
 Poz. (51) A61K 31/197 (2006.01)  
 A61P 25/32 (2006.01)  
 A61P 25/34 (2006.01)  
 A61P 25/36 (2006.01)
- 198847 w WUP nr 07/08 na stronie 1883 w łamie prawym, wiersz 5 od góry, jest:  
 Poz. (51) C07D 215/80 (2006.01)  
 C07D 215/26 (2006.01)  
 C07C 311/08 (2006.01)  
 C07C 233/43 (2006.01)  
 C07D 405/12 (2006.01)
- Powinno być:  
 Poz. (51) C07D 215/26 (2006.01)  
 C07C 215/80 (2006.01)  
 C07C 311/08 (2006.01)  
 C07D 215/22 (2006.01)  
 C07D 233/32 (2006.01)  
 C07D 405/12 (2006.01)  
 A61K 31/395 (2006.01)  
 A61P 43/00 (2006.01)
- 198999 w WUP nr 08/08 na stronie 2246 w łamie lewym, wiersz 2 od góry, jest:  
 Poz. (51) B62B 55/14 (2006.01)  
 Powinno być:  
 Poz. (51) B65B 55/14 (2006.01)
- 199121 w WUP nr 08/08 na stronie 2249 w łamie lewym, wiersz 17 od góry, jest:  
 Poz. (51) A61K 38/095 (2006.01)  
 Powinno być:  
 Poz. A61K 38/09 (2006.01)
- 199184 w WUP nr 08/08 na stronie 2244 w łamie lewym, wiersz 18 od góry, jest:  
 Poz. (51) A01K 12/00 (2006.01)  
 Powinno być:  
 Poz. (51) A01K 13/00 (2006.01)
- 199214 w WUP nr 08/08 na stronie 2262 w łamie lewym, wiersz 25 od góry, jest:  
 Poz. (51) C04K 14/47 (2006.01)  
 Powinno być:  
 Poz. (51) C07K 14/47 (2006.01)
- 199255 w WUP nr 08/08 na stronie 2246 w łamie lewym, wiersz 26 od dołu, jest:  
 Poz. (51) A43B 17/19 (2006.01)  
 Powinno być:  
 Poz. (51) A43B 17/14 (2006.01)
- 199345 w WUP nr 09/08 na stronie 2664 w łamie lewym, wiersz 25 od góry, jest:  
 Poz. (51) C12P 12/04 (2006.01)  
 Powinno być:  
 Poz. (51) C12P 21/04 (2006.01)
- 199445 w WUP nr 09/08 na stronie 2663 w łamie lewym, wiersz 20 od góry, jest:  
 Poz. (51) A61K 3/734 (2006.01)  
 Powinno być:  
 Poz. (51) A61K 31/734 (2006.01)
- 199488 w WUP nr 09/08 na stronie 2666 w łamie prawym, wiersz 24 od góry, jest:  
 Poz. (51) B23B 15/30 (2006.01)  
 Powinno być:  
 Poz. (51) B23P 15/30 (2006.01)
- 199567 w WUP nr 10/08 na stronie 2994 w łamie prawym, wiersz 16 od góry, jest:  
 Poz. (51) A61P 1/64 (2006.01)
- Powinno być:  
 Poz. (51) A61P 1/04 (2006.01)
- 199808 w WUP nr 11/08 na stronie 3320 w łamie prawym, wiersz 7 od dołu, jest:  
 Poz. (51) F02N 3/28 (2006.01)  
 Powinno być:  
 Poz. (51) F01N 3/28 (2006.01)
- 201264 w WUP nr 03/09 na stronie 751 w łamie lewym, wiersz 13 od dołu, jest:  
 Poz. (30) 999921146 1999 09 07 BE  
 Powinno być:  
 Poz. (30) 999921146 1999 09 07 GB
- 202488 w WUP nr 06/09 na stronie 1571 w łamie lewym, wiersz 7 od dołu, jest:  
 Poz. (73) INVISTA Technologies S.a.r.L, Zurich (CH)  
 Powinno być:  
 Poz. (73) INVISTA Technologies S. à.r.l., Zurich (CH)
- 202712 w WUP nr 07/09 na stronie 1799 w łamie lewym, wiersz 25 od dołu, jest:  
 Poz. (54) Lista porowata ogniotrwała zatyczka albo cegła do wyłożenia zbiornika, do wdmuchiwania gazu do roztopionego metalu, oraz sposób jej wytwarzania  
 Powinno być:  
 Poz. (54) Lita porowata ogniotrwała zatyczka albo cegła do wyłożenia zbiornika, do wdmuchiwania gazu do roztopionego metalu, oraz sposób jej wytwarzania
- 202793 w WUP nr 07/09 na stronie 1798 w łamie lewym, wiersz 23 od góry jako uprawniony wpisany jest:  
 Poz. (73) Zachodniopomorski Uniwersytet Technologiczny, Szczecin, Polska  
 Powinno być:  
 Poz. (73) Zachodniopomorski Uniwersytet Technologiczny w Szczecinie, Szczecin, Polska
- 203934 w WUP nr 11/09 na stronie 2730 w łamie lewym, wiersz 20 od góry, jest:  
 Poz. (54) Mieszanina środków porotwórczych lub składająca się z 1,1,1,3,3-pentafluorobutanu z 1,1,1,2,3,3,3-heptafluoropropanem, niepalna przedmieszka polietero-i/lub poliestropolioli oraz zastosowanie mieszaniny środków porotwórczych  
 Powinno być:  
 Poz. (54) Mieszanina środków porotwórczych zawierająca lub składająca się z 1,1,1,3,3-pentafluorobutanu z 1,1,1,2,3,3,3-heptafluoropropanem, niepalna przedmieszka polietero-i/lub poliestropolioli oraz zastosowanie mieszaniny środków porotwórczych
- 204290 w WUP nr 12/09 na stronie 3021 w łamie prawym, wiersz 6 od góry, jest:  
 Poz. (54) Sposób przydzielania kanału łącza w górę do transmitowania danych kanału łącza w górę, sposób przydzielania kanału łącza w górę do odbierania danych kanału łącza w górę, urządzenie do przydzielania kanału łącza do transmitowania danych kanału łącza w górę oraz urządzenie do przydzielania kanału łącza w górę do odbierania danych kanału łącza  
 Powinno być:  
 Poz. (54) Sposób przydzielania kanału łącza w górę do transmitowania danych kanału łącza w górę, sposób przydzielania kanału łącza w górę do odbierania danych kanału łącza w górę, urządzenie do przydzielania kanału łącza w górę do transmitowania danych kanału łącza w górę oraz urządzenie do przydzielania kanału łącza w górę do odbierania danych kanału łącza w górę
- 204780 w WUP nr 02/10 na stronie 305 w łamie prawym, wiersz 11 od dołu, jest:

Poz. (54) Torebka powlekana o przedłużonym uwalnianiu substancji aktywnej otrzymywana metodą bezpośredniego tabletkowania zawierająca indapamid albo jego farmaceutyczną sól oraz farmaceutycznie dopuszczalne wypełniacze, zastosowanie karbomeru do wytwarzania tabletki oraz sposób jej powlekania

Powinno być:

Poz. (54) Tabletki powlekane o przedłużonym uwalnianiu substancji aktywnej otrzymywane metodą bezpośredniego tabletkowania zawierające indapamid albo jego farmaceutyczną sól oraz farmaceutycznie dopuszczalne wypełniacze, zastosowanie karbomeru do wytwarzania tabletki oraz sposób jej powlekania

204878 w WUP nr 02/10 na stronie 304 w łamie lewym, wiersz 2 od góry, jest:

Poz. (54) Zastosowanie analogu autologicznego zwierzęcego A $\beta$  albo polipeptydu APP lub sekwencji kodującej taki analog lub mikroorganizmu lub wirusa, który niesie nukleotydową sekwencję kodującą taki analog, analog polipeptydu amyloidogennego, immunogenna kompozycja, fragment kwasu nukleinowego kodujący analog, wektor, stransformowana komórka, kompozycja do indukowania produkcji przeciwciał i stabilna linia komórkowa

Powinno być:

Poz. (54) Zastosowanie analogu autologicznego zwierzęcego A $\beta$  albo polipeptydu APP lub sekwencji kodu-

jącej taki analog lub mikroorganizmu lub wirusa, który niesie nukleotydową sekwencję kodującą taki analog, analog polipeptydu amyloidogennego, immunogenna kompozycja, fragment kwasu nukleinowego kodujący analog, wektor, stransformowana komórka, kompozycja do indukowania produkcji przeciwciał i stabilna linia komórkowa

204983 w WUP nr 02/10 na stronie 302 w łamie lewym, wiersz 6 od góry, jest:

Poz. (73) KMIETEC GMBH MEDIZINTECHNIK, Ditzingen (DE)

Powinno być:

Poz. (73) KIMETEC GMBH MEDIZINTECHNIK, Ditzingen (DE)

205187 w WUP nr 03/10 na stronie 588 w łamie prawym, wiersz 35 od góry jako uprawniony, jest:

Poz. (76) Ziółko Kazimierz, Gdańsk (PL); Ziółko Rafał, Gdańsk (PL)

Powinno być:

Poz. (73) Politechnika Gdańska, Gdańsk (PL)

#### WZORY UŻYTKOWE

64148 w WUP nr 12/2008 na stronie 3613 w łamie prawym, wiersz 18 od góry jako twórca wpisany jest:

(72) Krzyszczuk Krystian

Powinno być:

(72) Krzyszczuk Krystian

# KOMUNIKAT

## **Urząd Patentowy Rzeczypospolitej Polskiej poszukuje kandydata na stanowisko aplikanta eksperckiego w Departamencie Zgłoszeń**

Liczba lub wymiar etatu: 1

### **Główne obowiązki:**

- prowadzenie badania formalnoprawnego zgłoszeń przedmiotów ochrony własności przemysłowej;
- prowadzenie korespondencji ze zgłaszającymi w ramach czynności związanych z badaniem formalnoprawnym zgłoszeń.

### **Kandydat powinien posiadać kwalifikacje:**

- wykształcenie wyższe;
- znajomość języka angielskiego i niemieckiego lub francuskiego w mowie i piśmie (co najmniej jednego na poziomie dobrym).

### **Wymagania pożądane:**

- znajomość zagadnień dotyczących problematyki ochrony własności przemysłowej;
- znajomość kodeksu postępowania administracyjnego;
- umiejętność posługiwania się komputerem (Windows, Word);
- umiejętność dokonywania analizy porównawczej tekstów i jasnego formułowania wniosków;
- łatwość podejmowania decyzji;
- umiejętność pracy w zespole, komunikatywność i kreatywność.

### **Wymagane dokumenty i oświadczenia:**

- kopia dowodu osobistego,
- odpis dyplomu ukończenia studiów,
- oświadczenie kandydata o korzystaniu w pełni z praw publicznych i o niekaralności za przestępstwo popełnione umyślnie,
- oświadczenie kandydata o wyrażeniu zgody na przetwarzanie danych osobowych do celów rekrutacji,
- życiorys,
- list motywacyjny.

### **Kopie innych dokumentów i oświadczeń:**

- oświadczenie kandydata o wyrażeniu zgody na przeprowadzenie postępowania sprawdzającego, umożliwiającego dostęp do informacji niejawnych, zgodnie z przepisami ustawy z dnia 22 stycznia 1999 r. o ochronie informacji niejawnych (Dz. U z 2005r. Nr 196, poz. 1631 z późn. zm.);
- kopie świadectw pracy.

**Oferty pracy należy przesłać do dnia 20 września 2010 roku pod adresem:**

**Urząd Patentowy RP  
Wydział Kadr i Szkolenia  
Al. Niepodległości 188,  
00-950 Warszawa**

### **Inne informacje:**

Oferty odrzucone zostaną komisyjnie zniszczone.

Szczegółowe informacje można uzyskać pod. tel. 22 579-00-67

## TABLE OF CONTENTS

### PART I

#### OFFICIAL COMMUNICATIONS

240.	Register of Patent Attorneys (entries and changes) .....	1999
------	--	------

### PART II

#### NOTICES OF RIGHTS GRANTED

##### A. Inventions

241.	Granted patents (from N° 206 375 to N° 206 622) .....	2001
242.	Translations of European Patents .....	2024
243.	Decisions on refusal to grant patents (taken after the publication of the particulars of the applications) .....	2027
244.	Decisions on discontinuance of the proceedings (taken after the publication of the particulars of the applications) .....	2028
245.	Decisions declaring the decisions on the grant of the patents lapsed .....	2028
246.	Entries and changes in the Patent Register (not published in other separate publications) .....	2028
247.	Decisions on invalidation of patents .....	2031
248.	Decisions on the lapse of the supplementary of the protection rights .....	2031
249.	Decisions on the change or reversal of the decisions (published in Wiadomości Urzędu Patentowego) .....	2033

##### B. Utility models

250.	Granted rights of protection (from N° 65 053 to N° 65 096) .....	2034
251.	Decisions on refusal to grant rights of protection (take after the publication of the particulars of the application) .....	2037
252.	Decisions on discontinuance of the proceedings (taken after the publication of the particulars of the applications) .....	2037
253.	Decisions declaring the decisions on the grandt of the rights of protection lapsed .....	2037
254.	Entries and changes in the Utility Model Register (not inserted in other separate publications) .....	2037
255.	Decisions on the lapse of rights of protection .....	2038
256.	Decisions on the change or reversal of the decisions (published in Wiadomości Urzędu Patentowego) .....	2038

##### C. Industrial designs

257.	Registration (from N° 15 435 to N° 15 588) .....	2039
258.	Entries and changes in the Industrial Designs Register (not published in other separate publications) .....	2060
259.	Decisions declaring the decisions on the grant of rights in registration lapsed .....	2060
260.	Decisions on the invalidation of rights in registration .....	2060
261.	Decisions on the lapse of rights in registration .....	2060

##### D. Trademarks

262.	Granted rights of protection for trademarks (from N° 225 001 to N° 226 040) .....	2062
263.	Decisions on refusal to grant rights of protection (take after publication of the particulars of the application) .....	2257
264.	Decisions on discontinuance of the proceedings (taken after publication of the particulars of the application) .....	2257
265.	Decisions declaring the decisions on the grant of the rights of protection lapsed .....	2258
266.	Transfer of the right of protection in respect of certain goods .....	2259
267.	Entries and changes in the Trademark Register (not published in other separate publications) .....	2259
268.	Decisions on invalidation of rights of protection .....	2289
269.	Decisions on the lapse of rights protection .....	2289
270.	Decisions on the change or reversal of the decisions (published in Wiadomości Urzędu Patentowego) .....	2292
271.	International registrations recognised in Poland .....	2293
272.	International registration in which a decision was taken on a definite refusal to recognise the protection in Poland .....	2306

##### G. Rectifications of patent specifications and other specifications

273.	Patent specifications, utility model specifications, .....	2309
------	--	------

##### H. Announcements

274.	Declarations of willingness to grant licences (open licences) - patents, rights of protection .....	2310
275.	Announcements on receipt of an application for grant of a supplementary protection certificate for medicinal and plant protection products .....	2311
276.	Corrections of announcements published in the Wiadomości Urzędu Patentowego - patents, rights of protection .....	2311

### PART III

#### INFORMATION

**Jurisdiction and explanations** \_\_\_\_\_

**Foreign regulations. Statistics. Miscellaneous** \_\_\_\_\_

#### Corrections

**(of announcements published in the Wiadomości Urzędu Patentowego)**

\_\_\_\_\_