



URZĄD PATENTOWY RZECZYPOSPOLITEJ POLSKIEJ

WIADOMOŚCI

Urzędu
Patentowego

9

ISSN - 0043 - 5201 • Cena 20,00 zł • Warszawa

Wrzesień 2010

SPIS TREŚCI

CZĘŚĆ II
OGŁOSZENIA O UDZIELONYCH PRAWACH

A. Wynalazki	
277. Udzielone patenty (od nr 206 623 do 206 880)	2316
278. Tłumaczenia patentów europejskich	2341
279. Decyzje o odmowie udzielenia patentu (wydane po ogłoszeniu o zgłoszeniu)	2344
280. Decyzje o umorzeniu postępowania (wydane po ogłoszeniu o zgłoszeniu)	2345
281. Decyzje stwierdzające wygaśnięcie decyzji o udzieleniu patentu	2345
282. Wpisy i zmiany w rejestrze patentowym (nieuwzględnione w innych samodzielnych ogłoszeniach)	2345
283. Wpisy i zmiany w wyodrębnionej części rejestru patentowego (nieuwzględnione w innych samodzielnych ogłoszeniach)	2347
284. Decyzje o wygaśnięciu patentu	2348
285. Decyzje o wygaśnięciu na terytorium Rzeczypospolitej Polskiej patentu europejskiego	2349
B. Wzory użytkowe	
286. Udzielone prawa ochronne (od nr 65 097 do nr 65 138)	2350
287. Decyzje o odmowie udzielenia prawa ochronnego (wydane po ogłoszeniu o zgłoszeniu)	2353
288. Decyzje o umorzeniu postępowania (wydane po ogłoszeniu o zgłoszeniu)	2353
289. Decyzje stwierdzające wygaśnięcie decyzji o udzieleniu prawa ochronnego	2353
290. Wpisy i zmiany w rejestrze praw ochronnych (nieuwzględnione w innych samodzielnych ogłoszeniach)	2353
291. Decyzje o unieważnieniu prawa ochronnego	2354
292. Decyzje o wygaśnięciu prawa ochronnego	2354
C. Wzory przemysłowe	
293. Rejestracja (od nr 15 589 do nr 15 698)	2355
294. Wpisy i zmiany w rejestrze wzorów przemysłowych (nieuwzględnione w innych samodzielnych ogłoszeniach)	2371
295. Decyzje stwierdzające wygaśnięcie decyzji o udzieleniu prawa z rejestracji	2371
296. Decyzje o unieważnieniu prawa z rejestracji	2371
297. Decyzje o wygaśnięciu prawa z rejestracji	2371
298. Rejestracja międzynarodowa uznana w Polsce	2372
D. Znaki towarowe	
299. Udzielone prawa ochronne na znaki towarowe (od nr 226 041 do nr 227 200)	2374
300. Decyzje o odmowie udzielenia prawa ochronnego (wydane po ogłoszeniu o zgłoszeniu)	2576
301. Decyzje o umorzeniu postępowania (wydane po ogłoszeniu o zgłoszeniu)	2577
302. Wpisy i zmiany w rejestrze znaków towarowych (nieuwzględnione w innych samodzielnych ogłoszeniach)	2578
303. Decyzje o wygaśnięciu prawa ochronnego	2617
304. Decyzje o zmianie lub uchyleniu decyzji (opublikowanych w Wiadomościach Urzędu Patentowego)	2618
305. Rejestracja międzynarodowa uznana w Polsce	2618
306. Rejestracja międzynarodowa, w której wydano decyzję o definitywnej odmowie uznania ochrony w Polsce	2629
G. Sprostowania opisów patentowych i opisów ochronnych	
307. Opisy patentowe	2632
H. Ogłoszenia	
308. Oświadczenia o gotowości udzielenia licencji (licencja otwarta) - wynalazki, patenty, prawa ochronne	2633
309. Sprostowania ogłoszeń opublikowanych w Wiadomościach Urzędu Patentowego - patenty, znaki towarowe	2633

Część III
INFORMACJE

Orzecznictwo i wyjaśnienia

Ustawodawstwo zagraniczne. Statystyka. Informacje

Korekta

(ogłoszeń zamieszczonych w Wiadomościach Urzędu Patentowego)

WYDAWNICTWO URZĘDU PATENTOWEGO RZECZYPOSPOLITEJ POLSKIEJ

Redakcja i administracja: Urząd Patentowy RP, Al. Niepodległości 188/192, skr. poczt. 203, 00-950 Warszawa
tel. (0 22) 579 04 53

Informacja o cenach i warunkach prenumeraty na 2010 r. - dla czasopisma: WIADOMOŚCI URZĘDU PATENTOWEGO

Warunki prenumeraty:

1. Cena prenumeraty na 2010 r. wynosi 240,00 zł.

2. Wpłaty i zamówienia na prenumeratę przyjmuje Urząd Patentowy RP, 00-950 Warszawa, Al. Niepodległości 188/192 w pok. 22 w godz. 8³⁰ - 15³⁰ lub na konto NBP O/O Warszawa Nr 931010100025832231000000.

Egzemplarze archiwalne można nabyć w Urzędzie Patentowym RP, Al. Niepodległości 188/192, skr. poczt. 203, 00-950 Warszawa w Wydziale Rozpowszechniania Wydawnictw UP - telefon (0 22) 579 01 07, (0 22) 579 02 24.

Cena 20,00 zł.

Urząd Patentowy RP. Zam. 635/2010. Nakład 220 egz. Obj. ark. druk. 40,25.



WIADOMOŚCI URZĘDU PATENTOWEGO RP

Warszawa, 2010 09 30

Nr 9

Poz. 277 - 309

CZĘŚĆ II

OGŁOSZENIA O UDZIELONYCH PRAWACH

Cyfrowe kody identyfikujące (według normy WIPO ST. 9), które poprzedzają informacje o udzielonych patentach oraz prawach ochronnych oznaczają:

- (11) – numer patentu lub prawa ochronnego
- (21) – numer zgłoszenia wynalazku lub wzoru użytkowego
- (22) – data zgłoszenia wynalazku lub wzoru użytkowego
- (23) – data pierwszeństwa z wystawienia wynalazku lub wzoru użytkowego na wystawie i nazwa wystawy
- (30) – dane dotyczące pierwszeństwa konwencyjnego (numer zgłoszenia priorytetowego, data wniesienia zgłoszenia priorytetowego, kod kraju)
- (41) – data ogłoszenia o zgłoszeniu wynalazku lub wzoru użytkowego
- (51) – symbol Międzynarodowej Klasyfikacji Patentowej
- (54) – tytuł wynalazku lub wzoru użytkowego
- (61) – numer patentu głównego
- (62) – numer zgłoszenia macierzystego (pod którym dane zgłoszenie było ogłoszone)
- (68) – numer patentu podstawowego dla dodatkowego prawa ochronnego
- (72) – nazwisko i imię twórcy wynalazku lub wzoru użytkowego
- (73) – nazwisko i imię lub nazwa uprawnionego z patentu lub prawa ochronnego oraz miejsce zamieszkania lub siedziba i w nawiasie kod kraju
- (76) – nazwisko i imię twórcy i jednocześnie uprawnionego z patentu lub prawa ochronnego oraz miejsce zamieszkania lub siedziba i w nawiasie kod kraju
- (86) – data i numer zgłoszenia międzynarodowego
- (87) – data i numer publikacji zgłoszenia międzynarodowego
- (93) – numer i data pierwszego zezwolenia na wprowadzenie na rynek produktu objętego dodatkowym prawem ochronnym oraz wskazanie organu, który zezwolenie wydał
- (94) – data, od której powstaje i czas trwania dodatkowego prawa ochronnego
- (95) – oznaczenie produktu opisanego w zezwoleniu na wprowadzenie na rynek produktu objętego dodatkowym prawem ochronnym
- (97) – data i numer publikacji patentu europejskiego

Przed cyfrowym kodem identyfikującym (11) lub przed numerem patentu lub prawa ochronnego umieszczone są literowo-cyfrowe kody identyfikujące (kod rodzaju dokumentu), zgodnie z przyjętymi symbolami (wg normy WIPO ST. 16):

- Patent – (B1)
- Patent dodatkowy do patentu – (B3)
- Prawo ochronne – (Y1)
- Tłumaczenie na język polski patentu europejskiego – (T3)
- Poprawione tłumaczenie patentu europejskiego – (T4)
- Zmienione po sprzeciwie tłumaczenie patentu europejskiego – (T5)
- Tłumaczenie patentu europejskiego ograniczonego przez uprawnionego zgodnie z art. 105a Konwencji o patencie europejskim – (T6)

A. WYNAŁAZKI

277

UDZIELONE PATENTY

(od nr 206 623 do nr 206 880)

B1 (11) **206770** (41) 2004 09 06(51) **A01K 39/02** (2006.01)

(21) 359827 (22) 2001 07 05

(30) 1015680 2000 07 11 NL

(72) DEBONNE CHRISTOPHE ROGER ANTOON, Oostkamp (BE)

(73) Roxell N.V., Maldegem (BE)

(54) Układ rozprowadzania wody

B1 (11) **206865** (41) 2006 01 23(51) **A01N 25/00** (2006.01)**A01N 25/10** (2006.01)

(21) 377210 (22) 2003 12 05

(30) 0228537.7 2002 12 06 GB

(72) HEMING ALEXANDER MARK, Barcknell (GB); SHIRLEY IAN

MALCOLM, Barcknell (GB); WINN PETER DAVID, Barcknell (GB)

(73) SYNGENTA LIMITED, Guildford (GB)

(54) Sposób zwiększania trwałości zawiesiny cząstek stałych i zawiesina rozdrobnionych cząstek

B1 (11) **206765** (41) 2005 05 16(51) **A01N 25/30** (2006.01)**A01N 43/653** (2006.01)**A01P 3/00** (2006.01)

(21) 370299 (22) 2003 02 03

(30) 02075466.9 2002 02 05 EP

02080349.0 2002 12 18 EP

(72) PARIS EMMANUEL PHILIPPE THIERRY, Beerse (BE); VAN DER

FLAAS MARK ARTHUR JOSEPHA, Beerse (BE); TIEDINK JOHANNES

GERARDUS, Amersfoort (NL)

(73) JANSSEN PHARMACEUTICA N.V., Beerse (BE)

(54) Zastosowanie alkoksylowanych amin, kompozycja grzybobójcza i sposób jej wytwarzania oraz sposób zabezpieczenia drewna, wyrobów drewnianych lub materiałów ulegających rozkładowi biologicznemu

B1 (11) **206815** (41) 2005 01 10(51) **A01N 35/04** (2006.01)**A01N 37/52** (2006.01)**A01P 3/00** (2006.01)

(21) 365821 (22) 2002 01 17

(30) 10102281.6 2001 01 18 DE

(72) EICKEN KARL, Wachenheim (DE); ROSE INGO, Mannheim (DE); AMMERMANN EBERHARD, Heppenheim (DE); STIERL REINHARD, Mutterstadt (DE); LORENZ GISELA, Hambach (DE); STRATHMANN SIEGFRIED, Limburgerhof (DE); SCHERER MARIA, Landau (DE); SCHELBERGER KLAUS, Gönningheim (DE); HAGEN EGON, Kleinniedesheim (DE)

(73) BASF AKTIENGESELLSCHAFT, Ludwigshafen (DE)

(54) Mieszanina grzybobójcza, sposób zwalczania szkodliwych grzybów i środek grzybobójczy złożony z dwu części

B1 (11) **206850** (41) 2005 01 24(51) **A01N 43/40** (2006.01)**A01N 43/80** (2006.01)**A01N 47/10** (2006.01)**A01P 3/00** (2006.01)**A01P 13/00** (2006.01)

(21) 366200 (22) 2001 08 20

(30) 10040814.1 2000 08 21 DE

(72) ANTONI-ZIMMERMANN DAGMAR, Speyer (DE); BAUM RÜDIGER,

Waghäusel (DE); WUNDER THOMAS, Neustadt/Weinstrasse (DE);

SCHMIDT HANS-JÜRGEN, Speyer (DE)

(73) THOR GMBH, Speyer (DE)

(54) Kompozycja biobójcza, zastosowanie kompozycji biobójczej i materiał lub mieszanina materiałów

B1 (11) **206808** (41) 2005 02 07(51) **A01N 43/80** (2006.01)**A01N 41/10** (2006.01)**A01N 43/08** (2006.01)**A01P 13/02** (2006.01)

(21) 366697 (22) 2002 05 03

(30) 01111821.3 2001 05 16 EP

(72) BICKERS UDO, Wietmarschen (DE); HACKER ERWIN,

Hochheim (DE); SIXL FRANK, Selters-Haintchen (DE); AULER THOMAS,

Bad Soden (DE)

(73) Bayer CropScience AG, Monheim (DE)

(54) Sposób zwalczania wzrostu chwastów w miejscu ich występowania i środek chwastobójczy

B1 (11) **206672** (41) 2005 07 11(51) **A01N 43/653** (2006.01)**A01N 43/84** (2006.01)**A01N 43/40** (2006.01)**A01P 3/00** (2006.01)

(21) 372353 (22) 2003 02 26

(30) 10208841.1 2002 03 01 DE

(72) AMMERMANN EBERHARD, Heppenheim (DE); STIERL REINHARD,

Freinsheim (DE); LORENZ GISELA, Neustadt (DE); STRATHMANN

SIEGFRIED, Limburgerhof (DE); SCHELBERGER KLAUS, Gönningheim

(DE); SPADAFORA V.JAMES, Sugar Land (US); CHRISTEN THOMAS,

Dannstadt-Schauernheim (DE)

(73) BASF AKTIENGESELLSCHAFT, Ludwigshafen (DE)

(54) Mieszanina grzybobójcza na bazie protiokonazolu, sposób zwalczania szkodliwych grzybów i środek grzybobójczy

B1 (11) **206673** (41) 2005 03 07(51) **A01N 47/20** (2006.01)**A01N 37/50** (2006.01)**A01N 43/02** (2006.01)**A01N 43/56** (2006.01)**A01P 3/00** (2006.01)

(21) 367723 (22) 2002 09 03

(30) 10144991.7 2001 09 12 DE

(72) AMMERMANN EBERHARD, Heppenheim (DE); STIERL REINHARD,

Mutterstadt (DE); LORENZ GISELA, Hambach (DE); STRATHMANN

SIEGFRIED, Limburgerhof (DE); STAMMLER GERD, Dossenheim (DE); SCHELBERGER KLAUS, Gönheim (DE); BIRNER ERICH, Altleiningen (DE); APPEL JOSEF, Mutterstadt (DE)
 (73) BASF AKTIENGESELLSCHAFT, Ludwigshafen (DE)
 (54) Mieszanina grzybobójcza, sposób zwalczania szkodliwych grzybów i zastosowanie

B1 (11) **206662** (41) 2005 05 02
 (51) **A23K 1/165** (2006.01)
 (21) 369723 (22) 2003 01 14
 (30) 02075017.0 2002 01 15 EP
 (72) ANDELA CARL SIDONIUS MARIA, Delft (NL); BEEKMANN WILLEM JOHAN, Delft (NL); VAN DOESUM JOHANNES HENRICUS, Zoetermeer (NL)
 (73) BASF AKTIENGESELLSCHAFT, Ludwigshafen (DE)
 (54) Sposób wytwarzania powłoki zawierającego enzym granulatu do zastosowania w pokarmie dla zwierząt, granulatu zawierającego enzym, pokryty dyspersją cząstek, sposób wytwarzania pokarmu dla zwierząt lub przedmieszki lub prekursora pokarmu dla zwierząt oraz kompozycja pokarmowa

B1 (11) **206866** (41) 2005 10 03
 (51) **A23L 1/317** (2006.01)
 (21) 366674 (22) 2004 03 29
 (72) BARTNIKOWSKA ELŻBIETA, Warszawa (PL); SZYMAŃSKA MARIANNA, Warszawa (PL); MOCH PIOTR, Warszawa (PL)
 (73) INSTYTUT BIOTECHNOLOGII PRZEMYSŁU ROLNO-SPOŻYWCZEGO, Warszawa (PL)
 (54) Parówki oraz sposób wytwarzania parówek przeznaczonych zwłaszcza dla dzieci

B1 (11) **206663** (41) 2005 03 07
 (51) **A41D 31/02** (2006.01)
A41D 13/02 (2006.01)
 (21) 364291 (22) 2003 12 31
 (23) 2003 09 02 XI Międzynarodowy Salon Przemysłu Obronnego Kielce
 (72) WITCZAK ELŻBIETA, Łódź (PL); TARKOWSKA SYLWIA, Łódź (PL); OBERSZTYN EWA, Łódź (PL); BARTCZAK AGNIESZKA, Łódź (PL); GRABOWSKA GRAŻYNA, Łódź (PL); WAŁĘŻA JADWIGA, Łódź (PL)
 (73) INSTYTUT TECHNOLOGII BEZPIECZEŃSTWA MORATEX, Łódź (PL)
 (54) Warstwowy układ materiałów i jego zastosowanie zwłaszcza do wykonania trudno palnego antyelektrostatycznego ubrania ochronnego

B1 (11) **206774** (41) 2005 12 12
 (51) **A43B 7/12** (2006.01)
A43B 13/16 (2006.01)
 (21) 375711 (22) 2003 09 18
 (30) PD2002A000246 2002 09 24 IT
 (72) POLEGATO MORETTI MARIO, Crocetta Del Montello (IT)
 (73) GEOX S.P.A., Montebelluna (IT)
 (54) Wodoodporna i oddychająca podeszwa do butów i but

B1 (11) **206704** (41) 2006 02 20
 (51) **A47C 23/00** (2006.01)
 (21) 377949 (22) 2003 07 11
 (30) 60/395,449 2002 07 11 US
 (72) GLADNEY RICHARD F., Fairburn (US)
 (73) DREAMWELL, LTD., Las Vegas (US)
 (54) Stelaż pod materac, wykonany zasadniczo z tworzywa sztucznego

B1 (11) **206809** (41) 2006 02 20
 (51) **A47J 31/06** (2006.01)
 (21) 377941 (22) 2004 01 23

(30) 0301708.4 2003 01 24 GB
 (72) HALLIDAY ANDREW, Banbury (GB); BALLARD COLIN, Banbury (GB)
 (73) KRAFT FOODS R & D, INC., Munich (DE)
 (54) Sposób do wytwarzania napoju z naboju i nabój do wytwarzania napoju

B1 (11) **206628** (41) 2005 12 12
 (51) **A47J 31/40** (2006.01)
 (21) 376111 (22) 2002 10 03
 (72) MAJER DOGLIONI LUCA, Carate Urio (IT)
 (73) TUTTOESPRESSO S.P.A., Caronno Pertusella (IT)
 (54) Zespół dozujący do przyrządzania napoju z produktu rozpuszczalnego i sposób przyrządzania napoju z produktu rozpuszczalnego

B1 (11) **206801** (41) 2008 10 13
 (51) **A47L 9/14** (2006.01)
A47L 9/16 (2006.01)
 (21) 382173 (22) 2007 04 11
 (72) KOSTECKI MARIUSZ, Rzeszów (PL); BIADUŃ ANDRZEJ, Rzeszów (PL)
 (73) ZELMER SPÓŁKA AKCYJNA, Rzeszów (PL)
 (54) Urządzenie blokujące do odkurzacza elektrycznego

B1 (11) **206794** (41) 2005 06 13
 (51) **A61B 5/15** (2006.01)
A61B 5/155 (2006.01)
 (21) 370987 (22) 2002 12 16
 (30) 10163719.5 2001 12 21 DE
 (72) SARSTEDT WALTER, Nümbrecht (DE)
 (73) SARSTEDT AG & CO., Nümbrecht (DE)
 (54) Urządzenie do pobierania płynów ustrojowych

B1 (11) **206861** (41) 2006 04 03
 (51) **A61B 17/72** (2006.01)
A61B 17/68 (2006.01)
A61B 17/86 (2006.01)
 (21) 378466 (22) 2003 06 12
 (72) SCHLIENGER ANDRÉ, Muenchenstein (CH); BUETTLER MARKUS, Muemliswil (CH); SENN PETER, Waldenburg (CH)
 (73) SYNTHES GMBH, Oberdorf (CH)
 (54) Gwóźdź chirurgiczny

B1 (11) **206877** (41) 2006 01 23
 (51) **A61B 17/86** (2006.01)
A61B 17/72 (2006.01)
A61B 17/76 (2006.01)
 (21) 377332 (22) 2003 03 07
 (72) SENN PETER, Waldenburg (CH); SCHLIENGER ANDRÉ, Muenchenstein (CH); BUETTLER MARKUS, Muemliswil (CH)
 (73) SYNTHES GMBH, Oberdorf (CH)
 (54) Śruba blokująca gwóźdź śródszpikowego

B1 (11) **206646** (41) 2004 07 26
 (51) **A61F 2/30** (2006.01)
 (21) 358318 (22) 2003 01 17
 (72) KOWAL ALEKSANDER, Gliwice (PL); FILIPOWICZ KRZYSZTOF, Wojkowice (PL)
 (73) POLITECHNIKA ŚLĄSKA, Gliwice (PL)
 (54) Wkładka kompozytowa do stawu biologicznego człowieka

B1 (11) **206784** (41) 2005 04 04
 (51) **A61F 9/08** (2006.01)
B41J 3/32 (2006.01)
G09B 21/00 (2006.01)
 (21) 362329 (22) 2003 09 22
 (72) KOS ANDRZEJ, Zielonki (PL)

(73) AKADEMIA GÓRNICZO-HUTNICZA IM. STANISŁAWA STASZICA, Kraków (PL)

(54) Matryca dotykowa dla osób niewidomych

B1 (11) **206665** (41) 2004 07 12

(51) **A61F 13/56** (2006.01)

(21) 356814 (22) 2000 09 28

(30) 09/499,135 2000 02 07 US
09/566,435 2000 05 08 US

(72) ALBERG RANDALL L., Saint Paul (US); RICHTER GERHARD L., Saint Paul (US)

(73) 3M INNOVATIVE PROPERTIES COMPANY, Saint Paul (US)

(54) Mechaniczna mocująca nakładka z laminatu taśmowego oraz pochłaniający wyrób jednorazowego użytku z mechaniczną mocującą nakładką z laminatu taśmowego

B1 (11) **206655** (41) 2005 02 07

(51) **A61F 13/512** (2006.01)

(21) 366893 (22) 2002 05 21

(30) 0102035-3 2001 06 08 SE

(72) KVAMME JOHN, Askim (SE); DREVIK SOLGUN, Mölnlycke (SE)

(73) SCA HYGIENE PRODUCTS AB, Göteborg (SE)

(54) Laminat wykonany z warstw włóknistych

B1 (11) **206730** (41) 2003 06 30

(51) **A61K 8/34** (2006.01)

A61K 8/39 (2006.01)

A61K 8/41 (2006.01)

A61K 8/81 (2006.01)

A61K 8/86 (2006.01)

A61Q 5/10 (2006.01)

(21) 357922 (22) 2002 12 20

(30) 0116742 2001 12 21 FR

(72) DESENNE PATRICIA, Levallois Perret (FR); BEBOT CÉCILE, Clichy (FR); LAURENT FLORENCE, Asnieres (FR)

(73) L'OREAL, Paryż (FR)

(54) Kompozycja do farbowania utleniającego włókien keratynowych, gotowa do użycia kompozycja do farbowania utleniającego włókien keratynowych, sposób farbowania włókien keratynowych, wieloprzedziałowy przybór lub zestaw do farbowania ludzkich włókien keratynowych

B1 (11) **206779** (41) 2005 07 11

(51) **A61K 8/895** (2006.01)

A61Q 1/02 (2006.01)

A61Q 1/04 (2006.01)

(21) 371893 (22) 2003 12 19

(30) 10/331,184 2002 12 27 US

(72) MARTIN SHARI R., Suffern (US); SANDSTROM GIOVANA A., North Bergen (US); ROTHOUSE JASON N., New City (US); ANDERSON GLEN T., Pleasantville (US)

(73) AVON PRODUCTS, INC., New York (US)

(54) Kompozycja kosmetyczna koloryzująca usta i/lub skórę

B1 (11) **206823** (41) 2005 02 07

(51) **A61K 9/16** (2006.01)

A61K 31/192 (2006.01)

B01J 2/20 (2006.01)

(21) 366776 (22) 2002 05 30

(30) 0113841.1 2001 06 07 GB

(72) SHERRY ROBERT ARTHUR, Nottingham (GB); DRING RICHARD JAMES, Nottingham (GB); EDINBOROUGH NICHOLAS DAVID, Nottingham (GB)

(73) RECKITT BENCKISER HEALTHCARE (UK) LIMITED, Slough (GB)

(54) Sposób wytwarzania kompozycji zawierającej stopione zestalone granulki składające się z przeciwwzapalnych środków leczniczych i urządzenie odpowiednie do zastosowania w sposobie

B1 (11) **206707** (41) 2005 11 14

(51) **A61K 9/50** (2006.01)

A61K 47/32 (2006.01)

(21) 374907 (22) 2003 09 04

(30) 10250543.8 2002 10 29 DE

(72) PETEREIT HANS-ULRICH, Darmstadt (DE); RUDOLPH MARKUS, Neu-Isenburg (DE); DRESSMAN JENNIFER, Frankfurt (DE); BECKERT THOMAS, Warthausen (DE)

(73) EVONIK RÖHM GMBH, Darmstadt (DE)

(54) Wielowarstwowa postać leku

B1 (11) **206687** (41) 2005 04 18

(51) **A61K 31/58** (2006.01)

A61P 25/24 (2006.01)

(21) 369261 (22) 2002 10 21

(30) 01204072.1 2001 10 26 EP

(72) SENNEF CORNELIS, Oss (NL); PEETERS BERNARDUS WIJNAND MATHYS MARIE, Oss (NL)

(73) N.V. ORGANON, Oss (NL)

(54) Zastosowanie (11β, 17β)-11-(1,3-benzodioksol-5-ilo)-17-hydroksy-17-(1-propynylo)-estra-4,9-dien-3-onu do wytwarzania leku do leczenia uogólnionych zaburzeń depresyjnych

B1 (11) **206755** (41) 2005 05 16

(51) **A61K 31/282** (2006.01)

A61K 31/185 (2006.01)

A61P 35/00 (2006.01)

(21) 370254 (22) 2002 11 22

(30) 10/010,122 2001 12 06 US

(72) LAURIA SARA, Monza (IT); MARTINI ALESSANDRO, Mediolan (IT); CIOCCA CRISTINA, Motta Visconti (IT)

(73) NERVIANO MEDICAL SCIENCES S.r.l., Nerviano (IT)

(54) Trwały preparat roztworu oksaliplatyny i sposób stabilizowania preparatu oksaliplatyny

B1 (11) **206803** (41) 2005 03 21

(51) **A61K 31/422** (2006.01)

A61K 31/4365 (2006.01)

(21) 368079 (22) 2002 06 07

(30) 10129725.4 2001 06 20 DE

(72) STRAUB ALEXANDER, Wuppertal (DE); LAMPE THOMAS, Düsseldorf (DE); PERNERSTORFER JOSEF, Wuppertal (DE); PERZBORN ELISABETH, Wuppertal (DE); POHLMANN JENS, Wuppertal (DE); ROHRIG SUSANNE, Essen (DE); SCHLEMMER KARL-HEINZ, Wuppertal (DE)

(73) BAYER SCHERING PHARMA AKTIENGESELLSCHAFT, Berlin (DE)

(54) Kombinacja zawierająca 5-chloro-N({(5S)-2-okso-3-[4-(3-okso-4-morfolinylo)fenylo]-1,3-oksazolidyn-5-ylo}-metylo)-2-tiofenokarboksyamid i klopidogrel lub aspirynę oraz jej zastosowanie do wytwarzania leku do stosowania w profilaktyce i/lub leczeniu chorób

B1 (11) **206706** (41) 2005 03 21

(51) **A61K 31/426** (2006.01)

A61K 31/427 (2006.01)

A61P 1/16 (2006.01)

A61P 25/00 (2006.01)

A61P 9/00 (2006.01)

A61P 27/00 (2006.01)

(21) 368315 (22) 2002 07 25

(30) 01/09979 2001 07 26 FR

(72) AUGUET MICHEL, Palaiseau (FR); CHABRIER DE LASSAUNIÈRE PIERRE-ETIENNE, Paryż (FR); HARNETT JEREMIAH, Gif-Sur-Yvette (FR)

(73) SOCIETE DE CONSEILS DE RECHERCHES ET D'APPLICATIONS SCIENTIFIQUES (S.C.R.A.S.), Paryż (FR)

(54) Zastosowanie pochodnych tiazolu do wytwarzania leku przeznaczonego do ochrony mitochondriów

B1 (11) **206847** (41) 2004 11 15
 (51) **A61K 31/427** (2006.01)
A61P 35/00 (2006.01)
 (21) 363427 (22) 2002 03 18
 (30) 60/277153 2001 03 19 US
 60/277207 2001 03 20 US
 (72) ROTHERMEL JOHN DAVID, Randolph (US); SCHRAN HORST F., Morristown (US); GREELEY DIANE, Watchung (US); CHEN TIANLING, Florham Park (US)
 (73) NOVARTIS AG, Bazylea (CH)
 (54) Kombinacja zawierająca środek przeciwbiegunkowy i pochodną epotylozonową oraz zastosowanie tej kombinacji i zestaw handlowy

B1 (11) **206702** (41) 2005 01 24
 (51) **A61K 31/568** (2006.01)
A61K 47/10 (2006.01)
A61K 9/00 (2006.01)
A61P 15/08 (2006.01)
 (21) 366101 (22) 2001 12 20
 (30) 10064205.5 2000 12 22 DE
 (72) SCHULZE BERND, Bielefeld (DE); NIESCHLAG EBERHARD, Münster (DE)
 (73) DR. AUGUST WOLFF GMBH & CO., Bielefeld (DE)
 (54) Zastosowanie kompozycji żelowej do leczenia hipogonadyzmu

B1 (11) **206832** (41) 2004 12 27
 (51) **A61K 31/7024** (2006.01)
A61P 31/04 (2006.01)
A61P 11/06 (2006.01)
A61P 37/00 (2006.01)
 (21) 365169 (22) 2001 05 18
 (30) 60/205,820 2000 05 19 US
 (72) PERSING DAVID. H, Redmond (US); CRANE RICHARD THOMAS, Hamilton (US); ELLIOTT GARY T., Stevensville (US); ULRICH J.TERRY, Corvallis (US); LACY MICHAEL J., Hamilton (US); JOHNSON DAVID A., Hamilton (US); BALDRIDGE JORY R., Victor (US); WANG RONG, Missoula (US)
 (73) CORIXA CORPORATION, Seattle (US)
 (54) Zastosowanie związków opartych na mono-i disacharydach

B1 (11) **206810** (41) 2006 05 29
 (51) **A61K 33/26** (2006.01)
A61P 21/00 (2006.01)
 (21) 378875 (22) 2003 05 13
 (30) 10/389,228 2003 03 14 US
 (72) HELENEK MARY JANE, Brookville (US); LANGE RALF A., Amagansett (US); OLDHAM FRED B., West Chester (US); TOKARS MARC L., Douglassville (US)
 (73) VIFOR (INTERNATIONAL) AG, St. Gallen (CH)
 (54) Zastosowania kompleksu żelaza i zestaw

B1 (11) **206679** (41) 2004 11 02
 (51) **A61K 36/185** (2006.01)
A61K 31/352 (2006.01)
 (21) 362446 (22) 2001 10 16
 (30) 10051427.8 2000 10 17 DE
 (72) MÜLLER ADAM, Coburg (DE)
 (73) DELTA-9-PHARMA GMBH, Neumarkt (DE)
 (54) Sposób wytwarzania ekstraktu z ziela konopi indyjskich zawierającego tetrahydrokannabinol, kannabidiol, a także ekstrakt pierwotny z konopi indyjskich oraz sposób wytwarzania tetrahydrokannabinolu i sposób wytwarzania kannabidiolu z ekstraktu pierwotnego

B1 (11) **206709** (41) 2005 09 05
 (51) **A61K 39/35** (2006.01)

C07K 14/415 (2006.01)
C07K 1/16 (2006.01)
A61P 37/08 (2006.01)
 (21) 373526 (22) 2003 02 07
 (30) 02004567.0 2002 02 27 EP
 (72) SUCKROLAND, Hamburg (DE); FIEBIGHELMUT, Schwarzenbek (DE); CROMWELL OLIVER, Wentorf (DE)
 (73) MERCK PATENT GMBH, Darmstadt (DE)
 (54) Sposób wytwarzania i sposób obniżania aktywności IgE głównego hipoaergicznego alergenu pyłku brzozy rBet v 1, główny hipoaergiczny alergen pyłku brzozy rBet v 1 uzyskiwany takim sposobem i jego zastosowanie jako leku oraz kompozycja farmaceutyczna zawierająca taki główny alergen

B1 (11) **206833** (41) 2004 09 06
 (51) **A61K 39/395** (2006.01)
A61K 48/00 (2006.01)
A61P 37/00 (2006.01)
C07K 16/24 (2006.01)
C07K 16/42 (2006.01)
C12N 15/09 (2006.01)
C12N 15/13 (2006.01)
C12N 5/10 (2006.01)
 (21) 360438 (22) 2001 08 07
 (30) 60/223,360 2000 08 07 US
 60/236,826 2000 09 29 US
 09/920,137 2001 08 01 US
 (72) GILES-KOMAR JILL, Downingtown (US); KNIGHT DAVID M., Berwyn (US); HEAVNER GEORGE, Malvern (US); SCALLON BERNARD, Collegeville (US); SHEALY DAVID, Downingtown (US)
 (73) CENTOCOR ORTHO BIOTECH INC., Horsham (US)
 (54) Przeciwciało, izolowana cząsteczka kwasu nukleinowego, rekombinowany wektor, komórka gospodarza, kompozycja, przeciwciało i kompozycja do zastosowania w diagnostyce lub terapii

B1 (11) **206843** (41) 2004 11 02
 (51) **A61K 39/395** (2006.01)
C07K 7/08 (2006.01)
C07K 16/28 (2006.01)
A61P 35/00 (2006.01)
 (21) 362413 (22) 2002 02 18
 (30) 01103954.2 2001 02 19 EP
 (72) CARR FRANCIS J., Balmedie (GB); CARTER GRAHAM, By Newmacher (GB); JONES TIM, Babraham (GB); WILLIAMS STEPHEN, Insch (GB); HAMILTON ANITA, Aberdeen (GB)
 (73) MERCK PATENT GMBH, Darmstadt (DE)
 (54) Zmodyfikowane przeciwciało anty-EGFR o obniżonej immunogenicności lub jego fragment, kodująca je sekwencja DNA, zawierająca je kompozycja farmaceutyczna oraz sposób jego wytwarzania

B1 (11) **206775** (41) 2006 02 06
 (51) **A61M 5/158** (2006.01)
A61M 5/32 (2006.01)
 (21) 377463 (22) 2003 11 20
 (30) 02/14578 2002 11 21 FR
 (72) HUET JEAN-MAX, Clichy (FR)
 (73) VYGON, Ecoen (FR)
 (54) Urządzenie zabezpieczające przed ukłuciem do bezpiecznego manipulowania igłą do wstrzykiwania

B1 (11) **206780** (41) 2005 04 18
 (51) **A61M 15/00** (2006.01)
A61M 16/00 (2006.01)
 (21) 369032 (22) 2002 10 17
 (30) 60/330,063 2001 10 17 US
 (72) BURNS WILLIAM H. JR, Orchard Park (US); MCNEIRNEY JOHN C., Fairburn (US); TERRELL ROSS C., Phillipsburg (US)

(73) MINRAD INC., Buffalo (US)
 (54) Układ do podawania gazu pacjentowi

B1 (11) **206846** (41) 2004 04 05

(51) **A61P 37/08** (2006.01)
A61K 39/395 (2006.01)
C07K 14/715 (2006.01)

(21) 355284 (22) 2000 10 18
 (30) 60/160,542 1999 10 20 US

(72) DE SAUVAGE FREDERIC J., Foster City (US); GREWAL IQBAL, Redwood City (US); GURNEY AUSTIN L., Belmont (US)
 (73) GENENTECH, INC., South San Francisco (US)
 (54) Zastosowanie przeciwciała agonistycznego anty-TCCR

B1 (11) **206806** (41) 2007 03 05

(51) **B01D 15/08** (2006.01)
G01N 30/90 (2006.01)

(21) 376768 (22) 2005 08 25
 (72) DZIDO TADEUSZ H., Lublin (PL); PŁOCHARZ PAWEŁ W., Lublin (PL); ŚLAŻAK PIOTR, Lublin (PL)
 (73) UNIWERSYTET MEDYCZNY W LUBLINIE, Lublin (PL)

(54) Urządzenie do rozdzielania mieszanin substancji z wykorzystaniem efektu elektroosmotycznego

B1 (11) **206788** (41) 2003 12 29

(51) **B01D 63/02** (2006.01)
B01D 61/00 (2006.01)
B01D 71/02 (2006.01)

(21) 360772 (22) 2003 06 18
 (30) 10227721.4 2002 06 21 DE

(72) NICKEL ANDREAS, Wetter (DE); STANGE OLAF, Kolonia (DE); VOIGT INGOLF, Jena (DE); FISCHER GUNDULA, Stadroda (DE); STAHN MICHAEL, Hermsdorf (DE); KÖHLER BIRGIT, Poterstein (DE)
 (73) BAYER AKTIENGESELLSCHAFT, Leverkusen (DE); Hermsdorfer Inst. für Technische Keramik e.V., Hermsdorf (DE)

(54) Urządzenie do rozdzielania, sposób jego wytwarzania i jego zastosowanie

B1 (11) **206854** (41) 2007 07 09

(51) **B01J 37/03** (2006.01)
B01J 23/745 (2006.01)
B01J 23/26 (2006.01)
B01J 23/72 (2006.01)
C01B 3/12 (2006.01)

(21) 378605 (22) 2005 12 30
 (72) KRUK JANUSZ, Puławy (PL); GOŁĘBIEWSKI ANDRZEJ, Puławy (PL); SPIEWAK ZYGMUNT, Tarnów (PL); BARAN PIOTR, Gnojnik (PL); WAŁASZEK STANISŁAW, Tarnów (PL)
 (73) INSTYTUT NAWOZÓW SZTUCZNYCH, Puławy (PL); ZAKŁADY AZOTOWE W TARNOWIE-MOŚCICACH SPÓŁKA AKCYJNA, Tarnów (PL)

(54) Sposób otrzymywania katalizatora żelazowo-chromowego do wysokotemperaturowej konwersji tlenku węgla

B1 (11) **206737** (41) 2004 11 02

(51) **B05B 7/12** (2006.01)
F16K 31/122 (2006.01)
F16K 23/00 (2006.01)
B22D 17/20 (2006.01)

(21) 367318 (22) 2004 04 16
 (30) 03009081.5 2003 04 19 EP

(72) ERHARD NORBERT, Lorch (DE); PSCHENITSCHNI HUBERT, Winterbach (DE)
 (73) Oskar Frech GmbH + Co. KG, Schorndorf (DE)
 (54) Element rozpylający dla głowicy rozpylającej

B1 (11) **206757** (41) 2005 11 14

(51) **B05B 11/00** (2006.01)

B05C 17/005 (2006.01)

B65D 25/52 (2006.01)

(21) 375036 (22) 2003 10 06
 (30) 02022655.1 2002 10 10 EP
 02028236.4 2002 12 16 EP

(72) ENGELEN WIM, Vilvoorde (BE); SMID HUGO, Antwerpen (BE)
 (73) MONSANTO EUROPE S.A., Brussels (BE)
 (54) Dozownik płynu

B1 (11) **206688** (41) 2004 11 02

(51) **B05B 15/06** (2006.01)
B05B 13/02 (2006.01)
F16L 25/08 (2006.01)
B22D 17/20 (2006.01)

(21) 367317 (22) 2004 04 16
 (30) 03009080.7 2003 04 19 EP

(72) ERHARD NORBERT, Lorch (DE); PSCHENITSCHNI HUBERT, Winterbach (DE)
 (73) Oskar Frech GmbH + Co. KG, Schorndorf (DE)
 (54) Głowica rozpylająca dla narzędzia rozpylającego

B1 (11) **206738** (41) 2004 11 02

(51) **B05B 15/06** (2006.01)
B22D 17/20 (2006.01)

(21) 367392 (22) 2004 04 19
 (30) 03009079.9 2003 04 19 EP

(72) ERHARD NORBERT, Lorch (DE); PSCHENITSCHNI HUBERT, Winterbach (DE)
 (73) Oskar Frech GmbH + Co. KG, Schorndorf (DE)
 (54) Głowica rozpylająca dla kształtowego narzędzia rozpylającego

B1 (11) **206669** (41) 2005 10 31

(51) **B05C 11/08** (2006.01)

(21) 374736 (22) 2003 10 21
 (30) 2002-306709 2002 10 22 JP

(72) NORO TAKASHI, Nagoya (JP); KANEKO TAKAHISA, Nagoya (JP)
 (73) NGK INSULATORS, LTD., Nagoya (JP)

(54) Urządzenie i sposób powlekania zewnętrznej powierzchni obwodowej konstrukcji słupowej

B1 (11) **206871** (41) 2005 05 30

(51) **B09B 1/00** (2006.01)
B09B 3/00 (2006.01)
B07B 13/00 (2006.01)

(21) 363632 (22) 2003 11 21
 (72) ADAMCZYK ANDRZEJ, Radlin (PL)
 (73) ADAMCZYK ANDRZEJ, Radlin (PL)

(54) Urządzenie do ręcznej segregacji odpadów

B1 (11) **206685** (41) 2006 07 10

(51) **B09B 3/00** (2006.01)
C05F 17/02 (2006.01)
C05F 9/02 (2006.01)

(21) 372085 (22) 2005 01 04

(72) BARANIECKI JANUSZ, Włocławek (PL); PRITCHARD ALDEN, Virginia Beach (US)
 (73) PRZEDSIĘBIORSTWO WIELOBRANŻOWE OGÓLNOKRAJOWE EKOBUD SPÓŁKA Z OGRANICZONĄ ODPOWIEDZIALNOŚCIĄ, Modzerowo (PL)

(54) Urządzenie do kompostowania odpadów organicznych

B1 (11) **206625** (41) 2006 10 02

(51) **B09B 3/00** (2006.01)
C08J 11/00 (2006.01)
B29B 17/00 (2006.01)
C10G 1/00 (2006.01)

(21) 373853 (22) 2005 03 22

(72) TYMIŃSKI BOGDAN, Warszawa (PL); JURCZYK RENATA, Warszawa (PL); ZWOLIŃSKI KRZYSZTOF, Warszawa (PL)
 (73) INSTYTUT CHEMII I TECHNIKI JĄDROWEJ, Warszawa (PL); TYMIŃSKI BOGDAN, Warszawa (PL); JURCZYK RENATA, Warszawa (PL); ZWOLIŃSKI KRZYSZTOF, Warszawa (PL)
 (54) Sposób topienia odpadów termoplastycznych tworzyw sztucznych oraz urządzenie do realizacji tego sposobu

B1 (11) **206629** (41) 2007 10 01

(51) **B09B 3/00** (2006.01)

C01B 21/00 (2006.01)

(21) 379285 (22) 2006 03 24

(72) WITEK STANISŁAW, Wrocław (PL); MALISZEWSKI WALDEMAR, Wrocław (PL); SZYSZKA KAZIMIERZ, Wrocław (PL); ŁUCZYŃSKI JACEK, Wrocław (PL); MRÓŻ JERZY, Wrocław (PL); IWANIEC JANUSZ, Zbylitowska Góra (PL); GŁADYSZ EWA, Biadoliny Radłowskie (PL); OCZKOWICZ STANISŁAW, Tarnów (PL)

(73) POLITECHNIKA WROCŁAWSKA, Wrocław (PL); JEDNOSTKA RATOWNICTWA CHEMICZNEGO SPÓŁKA Z OGRANICZONĄ ODPOWIEDZIALNOŚCIĄ, Tarnów (PL)

(54) Sposób utylizacji utleniacza paliwa raketowego

B1 (11) **206639** (41) 2008 03 03

(51) **B09B 3/00** (2006.01)

C22B 7/00 (2006.01)

C22C 1/02 (2006.01)

(21) 380530 (22) 2006 09 01

(72) NIESLER MARIAN, Bytom (PL); KANIA HARALD, Katowice (PL)

(73) INSTYTUT METALURGII ŻELAZA IM. ST. STASZICA, Gliwice (PL)

(54) Sposób obróbki szlamów poszlifierskich

B1 (11) **206869** (41) 2006 07 10

(51) **B21C 23/04** (2006.01)

B21D 5/06 (2006.01)

E04C 3/07 (2006.01)

(21) 372028 (22) 2004 12 31

(72) TRUMPUS LUDWIK, Poznań (PL); TRUMPUS JULIUSZ, Poznań (PL)

(73) TRUMPUS LUDWIK, Poznań (PL); TRUMPUS JULIUSZ, Poznań (PL)

(54) Sposób wytwarzania kształtownika cienkościennego i kształtownik cienkościenny

B1 (11) **206728** (41) 2006 02 06

(51) **B21D 1/12** (2006.01)

(21) 377561 (22) 2004 02 25

(30) 20030295 2003 02 26 FI

(72) VENÄLÄINEN OLAVI, Kuopio (FI)

(73) AUTOROBOT FINLAND OY, Kuopio (FI)

(54) Prostownica karoserii samochodowych

B1 (11) **206691** (41) 2005 09 05

(51) **B22C 1/02** (2006.01)

(21) 365723 (22) 2004 03 01

(72) DOBOSZ STANISŁAW, Zielonki (PL)

(73) AKADEMIA GÓRNICZO-HUTNICZA IM. STANISŁAWA STASZICA, Kraków (PL)

(54) Masa formierska lub rdzeniowa ze szkłem wodnym

B1 (11) **206739** (41) 2005 05 16

(51) **B23B 27/16** (2006.01)

(21) 370028 (22) 2003 02 10

(30) 148535 2002 03 06 IL

(72) HECHT GIL, Nahariya (IL)

(73) ISCAR LTD., Tefen (IL)

(54) Narzędzie skrawające z wymienną płytką skrawającą

B1 (11) **206740** (41) 2005 06 27

(51) **B23C 5/22** (2006.01)

B23B 27/16 (2006.01)

(21) 371631 (22) 2003 05 27

(30) 150012 2002 06 04 IL

153252 2002 12 04 IL

(72) SATRAN AMIR, Kfar Vradim (IL); DAGAN DANNY, Nahariya (IL)

(73) ISCAR LTD., Tefen (IL)

(54) Styczna płytką tnąca, oraz frez

B1 (11) **206789** (41) 2005 10 03

(51) **B23D 53/00** (2006.01)

F16L 59/00 (2006.01)

(21) 374203 (22) 2003 10 08

(30) 20022106 2002 11 29 FI

(72) KARJALAINEN ERKKI, Lappeenranta (FI); NIKKINEN MATTI, Lappeenranta (FI)

(73) PAROC GROUP OY AB, Vantaa (FI)

(54) Sposób i urządzenie do podawania maty wełny mineralnej do urządzenia zwijającego

B1 (11) **206686** (41) 2005 07 25

(51) **B23K 9/04** (2006.01)

F02F 3/12 (2006.01)

(21) 372559 (22) 2003 01 04

(30) 10202193.7 2002 01 22 DE

(72) HOEG HARRO ANDREAS, Allerød (DK)

(73) MAN B & W DIESEL A/S, Copenhagen (DK)

(54) Sposób tworzenia ochronnej powłoki na części maszyny

B1 (11) **206796** (41) 2005 04 18

(51) **B23K 20/12** (2006.01)

B23K 20/22 (2006.01)

(21) 362908 (22) 2003 10 16

(72) PIETRAS ADAM, Czerwionka-Leszczyny (PL); FILIPCZYK JANUSZ, Gliwice (PL); MISZ ANDRZEJ, Ruda Śląska (PL); PAPPALA HUBERT, Gierałtów (PL); ZADROGA LESZEK, Gliwice (PL)

(73) INSTYTUT SPAWALNICTWA, Gliwice (PL)

(54) Sposób liniowego zgrzewania tarcowego elementów z różnych materiałów

B1 (11) **206692** (41) 2005 09 19

(51) **B25B 13/02** (2006.01)

(21) 365918 (22) 2004 03 05

(72) NOWIKOW JERZY, Huta Żabiowska (PL)

(73) NOWIKOW JERZY HUBIX, Huta Żabiowska (PL)

(54) Klucz maszynowy, zwłaszcza do pracy pod napięciem i sposób wytwarzania klucza maszynowego, zwłaszcza do pracy pod napięciem

B1 (11) **206785** (41) 2006 05 02

(51) **B26D 5/30** (2006.01)

B26F 3/08 (2006.01)

(21) 370930 (22) 2004 10 28

(72) PODUBIŃSKI JAROSŁAW, Olsztyn (PL)

(73) PODUBIŃSKI JAROSŁAW, Olsztyn (PL)

(54) Sposób i urządzenie do wycinania termicznego powierzchni, zwłaszcza w styropianie, zwłaszcza do budowy powłok i skorup

B1 (11) **206764** (41) 2005 03 21

(51) **B27N 1/02** (2006.01)

(21) 368277 (22) 2002 11 04

(30) 10153593.7 2001 11 02 DE

(72) SCHIEGL WALTER, St. Johann in Tirol (AT); REINECKE HOLGER, Dortmund (DE); HIMMELREICH MICHAEL, Paderborn (DE); KEHRMANN HANS-DIETER, Sprockhövel (DE)

(73) FRITZ EGGER GmbH & Co., Unterradlberg (AT)
 (54) Sposób i urządzenie do zwilżania włókien drzewnych płynnym środkiem wiążącym oraz sposób wytwarzania płyty pilśniowej i płyta pilśniowa

B1 (11) **206831** (41) 2005 04 18

(51) **B29B 9/06** (2006.01)

B29C 44/34 (2006.01)

B29B 9/16 (2006.01)

(21) 369226 (22) 2002 12 05

(30) MI01A002706 2001 12 20 IT

(72) CASALINI ALESSANDRO, Mantova (IT)

(73) POLIMERI EUROPA S.p.A., Brindisi (IT)

(54) Urządzenie do granulowania na gorąco polimerów termoplastycznych i zastosowanie tego urządzenia

B1 (11) **206671** (41) 2005 07 25

(51) **B29C 35/02** (2006.01)

B29C 33/10 (2006.01)

B29C 33/38 (2006.01)

(21) 372487 (22) 2003 05 23

(30) 2002-149279 2002 05 23 JP

2002-199987 2002 07 09 JP

(72) HYAKUTAKE KIYOSHI, Kodaira (JP); YAMAMOTO HISATOSHI, Kodaira (JP); YOSHIDA HIROSHI, Kodaira (JP)

(73) KABUSHIKI KAISHA BRIDGESTONE, Tokio (JP)

(54) Sposób wytwarzania elementu formy oponowej oraz sposób wytwarzania formy oponowej złożonej z elementów

B1 (11) **206762** (41) 2005 08 08

(51) **B29C 44/32** (2006.01)

B29C 70/12 (2006.01)

B29C 44/52 (2006.01)

B30B 5/06 (2006.01)

E04C 2/10 (2006.01)

(21) 373039 (22) 2003 06 04

(30) 20021078 2002 06 05 FI

(72) BLOMQVIST MIKAEL, Espoo (FI); MOON DAVID, Springfield (US)

(73) SELVAAG SPINOFF AS, Oslo (NO)

(54) Sposób i urządzenie do wytwarzania płytowych produktów wzmacnianych włóknem oraz płytowy produkt kompozytowy wzmacniany włóknem

B1 (11) **206745** (41) 2004 12 27

(51) **B29C 49/00** (2006.01)

B29C 51/10 (2006.01)

B60R 5/00 (2006.01)

B60R 13/00 (2006.01)

(21) 365035 (22) 2002 05 24

(30) 10135613.7 2001 07 21 DE

(72) KLEINT OLIVER, Geretsried (DE)

(73) POLYTEC AUTOMOTIVE GMBH & CO. KG, Geretsried (DE)

(54) Sposób wytwarzania wyrobu z wydrążeniami i wyrób z wydrążeniami

B1 (11) **206839** (41) 2005 06 13

(51) **B29C 51/06** (2006.01)

B29C 51/38 (2006.01)

(21) 371246 (22) 2003 04 17

(30) 20206601.0 2002 04 25 DE

10218486.0 2002 04 25 DE

20206600.2 2002 04 25 DE

10218511.5 2002 04 25 DE

(72) SCHLÖSSER HELMUT, Wachtberg (DE); ASSELBORN PETER, Bergisch Gladbach (DE)

(73) KUHNE ANLAGENBAU GMBH, St. Augustin (DE)

(54) Urządzenie do kształtowania termicznego do produkcji kształtek z folii z tworzywa sztucznego oraz sposób ich wytwarzania

B1 (11) **206716** (41) 2005 06 13

(51) **B29C 51/38** (2006.01)

B29C 51/20 (2006.01)

B29C 51/06 (2006.01)

(21) 371250 (22) 2003 04 17

(30) 10218511.5 2002 04 25 DE

10218486.0 2002 04 25 DE

20206600.2 2002 04 25 DE

20206601.0 2002 04 25 DE

(72) SCHLÖSSER HELMUT, Wachtberg (DE); ASSELBORN PETER, Bergisch Gladbach (DE)

(73) KUHNE ANLAGENBAU GMBH, St. Augustin (DE)

(54) Urządzenie do kształtowania termicznego do produkcji kształtek z folii z tworzywa sztucznego oraz sposób ich wytwarzania

B1 (11) **206798** (41) 2004 03 08

(51) **B29C 65/00** (2006.01)

B23K 37/00 (2006.01)

(21) 361830 (22) 2003 08 25

(30) 20213641.8 2002 08 30 DE

20214894.4 2002 09 25 DE

(72) VAN LAAK HERMANN, Hünxe (DE)

(73) Plasticon Germany GmbH, Dinslaken (DE)

(54) Urządzenie prowadzące dla robotów spawalniczych

B1 (11) **206722** (41) 2005 09 19

(51) **B32B 3/00** (2006.01)

B65D 65/38 (2006.01)

(21) 373769 (22) 2003 06 19

(30) 02405517.0 2002 06 21 EP

(72) ANCONA TERESA, Nyon (CH); MANGANELLI TONY, Lausanne (CH)

(73) Philip Morris Products S.A., Neuchâtel (CH)

(54) Materiał na opakowanie

B1 (11) **206720** (41) 2005 07 25

(51) **B32B 27/04** (2006.01)

B32B 29/00 (2006.01)

B44C 5/04 (2006.01)

(21) 372367 (22) 2003 04 11

(30) 10220501.9 2002 05 07 DE

(72) EISERMANN RALF, Cochem (DE)

(73) AKZENTA PANELEE + PROFILE GMBH, Kaisersesch (DE)

(54) Bezpośrednio laminowana płyta

B1 (11) **206828** (41) 2005 05 02

(51) **B32B 27/08** (2006.01)

B65D 65/40 (2006.01)

(21) 369926 (22) 2002 10 22

(30) 01870249.8 2001 11 20 EP

(72) MALFAIT TONY, Rollegem-Kapelle (BE); ROSSEAU PATRICK, Grimbergen (BE); BÖGELS ERIK, Lanaken (BE); VEYS LUC, Gent (BE)

(73) AMCOR FLEXIBLES TRANSPAC NV, Zaventem (BE)

(54) Zgrzewalna współwytłaczana wielowarstwowa folia opakowaniowa, sposób jej wytwarzania i zastosowanie

B1 (11) **206750** (41) 2005 04 18

(51) **B41F 21/02** (2006.01)

B41F 17/08 (2006.01)

B41F 17/18 (2006.01)

(21) 362724 (22) 2003 10 09

(72) DACZYŃSKI ANDRZEJ, Nowy Targ (PL)

(73) ADHIL SPÓŁKA Z OGRANICZONĄ ODPOWIEDZIALNOŚCIĄ, Nowy Targ (PL)

(54) Urządzenie do dokładnego pozycjonowania przedmiotów nadrukowywanych i/lub lakierowanych z wykorzystaniem liniowego silnika elektrycznego

B1 (11) **206879** (41) 2005 06 13
 (51) **B44F 1/12** (2006.01)
G06K 19/16 (2006.01)
B42D 15/10 (2006.01)
 (21) 371208 (22) 2003 04 03
 (30) 10216562.9 2002 04 05 DE
 (72) STAUB RENÉ, Hagendorn (CH); SCHILLING ANDREAS, Zug (CH); TOMPKIN WAYNE ROBERT, Baden (CH)
 (73) OVD Kinegram AG, Zug (CH)
 (54) Element zabezpieczający

B1 (11) **206781** (41) 2004 03 08
 (51) **B60F 3/00** (2006.01)
F41H 7/02 (2006.01)
 (21) 356970 (22) 2002 11 06
 (23) 2002 09 02 X Międz. Salon Przem. Obronn. MSPO
 (72) IGNASZAK PAWEŁ, Poznań (PL); TOMASZEWSKI PRZEMYSŁAW, Poznań (PL); MAZUREK PAWEŁ, Poznań (PL); WRÓBEL KAROL, Poznań (PL)
 (73) WOJSKOWE ZAKŁADY MOTORYZACYJNE SPÓŁKA AKCYJNA, Poznań (PL)
 (54) Nadwozie kołowego transportera opancerzonego

B1 (11) **206649** (41) 2005 03 07
 (51) **B60K 6/08** (2006.01)
F03G 7/08 (2006.01)
 (21) 361961 (22) 2003 09 03
 (72) KRUPANEK LESZEK, Bielsko-Biała (PL)
 (73) KRUPANEK LESZEK, Bielsko-Biała (PL)
 (54) Układ magazynowania i odzysku energii kinetycznej pojazdu

B1 (11) **206880** (41) 2003 10 06
 (51) **B60K 37/00** (2006.01)
B60R 21/205 (2006.01)
 (21) 359354 (22) 2003 03 26
 (30) 02425189.4 2002 03 27 EP
 (72) CHARBONNEL DANIEL, Chanteloup les Vignes (FR)
 (73) DENSO THERMAL SYSTEMS Spa., Poirino (IT)
 (54) Tablica rozdzielcza dla pojazdu

B1 (11) **206753** (41) 2004 11 29
 (51) **B60M 1/12** (2006.01)
B60M 1/14 (2006.01)
 (21) 360234 (22) 2003 05 20
 (72) ANDRZEJEWSKI JANUSZ, Łódź (PL); PŁUSA ZDZISŁAW, Łódź (PL)
 (73) MIEJSKIE PRZEDSIĘBIORSTWO KOMUNIKACYJNE-ŁÓDŹ SPÓŁKA Z OGRANICZONĄ ODPOWIEDZIALNOŚCIĄ, Łódź (PL)
 (54) Prowadnica sieci trakcyjnej

B1 (11) **206636** (41) 2005 04 18
 (51) **B60N 2/14** (2006.01)
B60N 2/50 (2006.01)
 (21) 362939 (22) 2003 10 17
 (72) SZYMAŃSKI MACIEJ, Poznań (PL)
 (73) SZYMAŃSKI MACIEJ, Poznań (PL)
 (54) Zespół przyłączeniowy ramy fotela pojazdu komunikacji zbiorowej

B1 (11) **206748** (41) 2004 10 18
 (51) **B60R 13/02** (2006.01)
 (21) 362064 (22) 2001 07 31
 (30) 00870171.6 2000 08 01 EP
 (72) DE WINTER HUGO, Wetteren (BE); WILLEMS JAN, Wetteren (BE)
 (73) Recticel Automobilsysteme GmbH, Rheinbreitbach (DE)
 (54) Sposób wytwarzania co najmniej elastycznej nie samonośnej warstwy naskórkowej i elastyczna nie samonośna warstwa naskórkowa

B1 (11) **206786** (41) 2004 11 02
 (51) **B60R 21/16** (2006.01)
 (21) 362983 (22) 2001 12 27
 (30) 2000-398692 2000 12 27 JP
 2001-172112 2001 06 07 JP
 (72) TAKAHARA ISAMU, Toyota-shi (JP)
 (73) TOYOTA JIDOSHA KABUSHIKI KAISHA, Toyota-shi (JP)
 (54) Zespół poduszki powietrznej do pojazdu

B1 (11) **206751** (41) 2005 03 07
 (51) **B60R 25/00** (2006.01)
 (21) 361939 (22) 2003 09 02
 (72) NIECHCIAŁKOWSKI KRZYSZTOF, Szamotuły (PL)
 (73) NIECHCIAŁKOWSKI KRZYSZTOF, Szamotuły (PL)
 (54) Urządzenie zabezpieczające pojazd kołowy przed kradzieżą

B1 (11) **206782** (41) 2007 04 16
 (51) **B61D 19/02** (2006.01)
E05F 15/14 (2006.01)
 (21) 377594 (22) 2005 10 12
 (72) HUEBNER EUGENIUSZ, Poznań (PL); MOLENDĄ WŁODZIMIERZ, Poznań (PL)
 (73) HUEBNER EUGENIUSZ, Poznań (PL)
 (54) Zespół napędowy wózka zawieszona górnego drzwi suwanych w wagonach kolejowych o napędzie elektrycznym

B3 (11) **206873** (41) 2007 03 19
 (51) **B61F 3/04** (2006.01)
B61F 5/00 (2006.01)
 (21) 379093 (22) 2006 03 03
 (61) 204674
 (23) 2005 09 06 Międzynarodowe Targi Górniczo-energetyki i Metalurgii KATOWICE
 (72) DRWIĘGA ANDRZEJ, Gliwice (PL); MEDER ANDRZEJ, Zabrze (PL); PIECZORA EDWARD, Gliwice (PL); WÓJCICKI WALDEMAR, Piotrków Trybunalski (PL); MICHALAK RADOŚLAW, Piotrków Trybunalski (PL); WĘŻYK JACEK, Piotrków Trybunalski (PL)
 (73) FABRYKA MASZYN GÓRNICZYCH PIOMA SPÓŁKA AKCYJNA, Piotrków Trybunalski (PL); INSTYTUT TECHNIKI GÓRNICZEJ KOMAG, Gliwice (PL)
 (54) Wózek napędowy lokomotywy szynowej

B1 (11) **206743** (41) 2002 06 17
 (51) **B62D 65/02** (2006.01)
B62D 21/12 (2006.01)
 (21) 351155 (22) 2001 12 12
 (30) 20002722 2000 12 12 FI
 (72) KULOJÄRVI TAUNO, Tampere (FI)
 (73) Kulojärvi Tauno, Tampere (FI)
 (54) Zespół belek podwozia pojazdu

B1 (11) **206726** (41) 2008 01 07
 (51) **B64C 31/036** (2006.01)
B64C 31/00 (2006.01)
 (21) 380048 (22) 2006 06 27
 (72) WYGODA ANTONI, Zakopane (PL)
 (73) WYGODA ANTONI, Zakopane (PL)
 (54) Dźwigniowy odciążnik do parolotniowego napędu plecakowego

B1 (11) **206769** (41) 2003 10 06
 (51) **B65D 1/02** (2006.01)
 (21) 359312 (22) 2003 03 24
 (30) PD2002A000075 2002 03 25 IT
 (72) DE POLO GIULIANO, Conegliano (IT)
 (73) ACQUA MINERALE S. BENEDETTO S.p.A., Scorzè (IT)
 (54) Butelka z tworzywa sztucznego, zwłaszcza do napojów

B1 (11) **206653** (41) 2004 10 18
 (51) **B65D 35/22** (2006.01)
B65D 81/32 (2006.01)
 (21) 362061 (22) 2001 12 18
 (30) 10063211.4 2000 12 19 DE
 (72) KELLER GERHARD, Jongny (CH)
 (73) AISAPACK HOLDING SA, Vouvry (CH)
 (54) Sposób wytwarzania tubki wielokomorowej

B1 (11) **206698** (41) 2005 11 28
 (51) **B65D 51/22** (2006.01)
B65D 47/08 (2006.01)
 (21) 375367 (22) 2003 11 04
 (30) 20021891/02 2002 11 11 CH
 (72) SEELHOFER FRITZ, Lindau (CH)
 (73) SIG TECHNOLOGY LTD., Neuhausen am Rheinfall (CH)
 (54) Zamknięcie zawiasowe z zabezpieczeniem gwarancyjnym dla uszczelnionych powłoką butelek i pojemników z zawartością płynną

B1 (11) **206875** (41) 2009 12 07
 (51) **B65F 1/14** (2006.01)
 (21) 385360 (22) 2008 06 04
 (72) KARLEWSKI TOMASZ, Warszawa (PL)
 (73) KARLEWSKI TOMASZ, Warszawa (PL)
 (54) Zespół pojemnika na odpady

B1 (11) **206790** (41) 2007 03 19
 (51) **B65G 23/00** (2006.01)
E21F 13/08 (2006.01)
 (21) 376912 (22) 2005 09 05
 (72) ŁABĘCKI MIROŚLAW, Świerklany (PL); BULENDA ANDRZEJ, Rybnik (PL); CHABUZ PATRYK, Rybnik (PL); KALINOWSKI JAROSŁAW, Rybnik (PL); PIETRAS MIROŚLAW, Mikołów (PL); SOBIK TADEUSZ, Żory (PL); SUCHOŃ JÓZEF, Gliwice (PL); SZCZOTOK MARIUSZ, Rybnik (PL); WALCZAK ZDZISŁAW, Rybnik (PL); WOLNY ŁUCJAN, Wodzisław Śląski (PL)
 (73) RYBNICKA FABRYKA MASZYN RYFAMA SPÓŁKA AKCYJNA, Rybnik (PL)
 (54) Napęd zwrotny górniczego przenośnika zgrzeblowego

B1 (11) **206657** (41) 2003 05 05
 (51) **B65H 23/04** (2006.01)
 (21) 356810 (22) 2002 10 23
 (30) 10152162.6 2001 10 25 DE
 (72) BRINKMANN BERNHARD, Börnsen (DE); GROTHAUS FRANK, Hamburg (DE); PEACH MARTIN, Tespe (DE)
 (73) Hauni Maschinenbau Aktiengesellschaft, Hamburg (DE)
 (54) Urządzenie do transportu materiału taśmowego lub pasmowego i sposób regulowania naprężenia rozciągającego w transportowanym materiale taśmowym lub pasmowym

B1 (11) **206645** (41) 2005 04 18
 (51) **B66B 11/00** (2006.01)
B66B 15/04 (2006.01)
B66B 7/06 (2006.01)
 (21) 369132 (22) 2002 06 07
 (30) 20011339 2001 06 21 FI
 (72) AULANKO ESKO, Kerava (FI); MUSTALAHTI JORMA, Hyvinkää (FI); RANTANEN PEKKA, Hyvinkää (FI); MÄKIMATTILA SIMO, Espoo (FI)
 (73) KONE CORPORATION, Helsinki (FI)
 (54) Winda

B1 (11) **206804** (41) 2007 03 19
 (51) **B66C 17/00** (2006.01)
E21F 13/02 (2006.01)
 (21) 377076 (22) 2005 09 15
 (72) SOSNA EDWARD, Bielsko-Biała (PL); DZIĘDZIEL TADEUSZ, Oświęcim (PL)

(73) SOSNA EDWARD, Bielsko-Biała (PL); DZIĘDZIEL TADEUSZ, Oświęcim (PL)
 (54) Belka podnośna

B1 (11) **206758** (41) 2005 12 27
 (51) **B67D 3/00** (2006.01)
 (21) 376230 (22) 2003 11 21
 (30) 02026074.1 2002 11 22 EP
 03018279.4 2003 08 12 EP
 (72) BLOMME KAREL ALFONS FRANS, Evergem (BE); SMET PETER RENÉ ANNA, Sint-Niklaas (BE)
 (73) LESAFFRE ET CIE, Paris (FR)
 (54) Urządzenie do dozowania stałej masy drożdżowej, instalacja do dozowania stałej masy drożdżowej, pojemnik transportowy, zestaw dla dozowania stałej masy drożdżowej i ich zastosowanie

B1 (11) **206857** (41) 2007 10 15
 (51) **C01B 3/02** (2006.01)
C30B 15/00 (2006.01)
 (21) 379388 (22) 2006 04 05
 (72) MISIUK ANDRZEJ, Warszawa (PL); BARCZ ADAM, Warszawa (PL); PRUJSZCZYK MAREK, Warszawa (PL)
 (73) INSTYTUT TECHNOLOGII ELEKTRONOWEJ, Warszawa (PL)
 (54) Emiter wodoru na bazie monokrystalicznej struktury krzemowej oraz sposób wytwarzania emitera wodoru na bazie monokrystalicznej struktury krzemowej

B1 (11) **206641** (41) 2006 11 27
 (51) **C01B 31/04** (2006.01)
C12R 1/39 (2006.01)
C12R 1/645 (2006.01)
 (21) 375124 (22) 2005 05 16
 (72) SZCZĘSNA-ANTCZAK MIROŚLAWA, Łódź (PL); ANTCZAK TADEUSZ, Łódź (PL); BIELECKI STANISŁAW, Łódź (PL); KACZOROWSKA AGATA, Łódź (PL)
 (73) POLITECHNIKA ŁÓDZKA, Łódź (PL)
 (54) Sposób modyfikacji grafitu

B1 (11) **206642** (41) 2006 11 27
 (51) **C01B 31/04** (2006.01)
C12R 1/01 (2006.01)
C12R 1/645 (2006.01)
 (21) 375125 (22) 2005 05 16
 (72) SZCZĘSNA-ANTCZAK MIROŚLAWA, Łódź (PL); ANTCZAK TADEUSZ, Łódź (PL); BIELECKI STANISŁAW, Łódź (PL); KACZOROWSKA AGATA, Łódź (PL)
 (73) POLITECHNIKA ŁÓDZKA, Łódź (PL)
 (54) Sposób modyfikacji grafitu

B1 (11) **206643** (41) 2006 11 27
 (51) **C01B 31/04** (2006.01)
C01B 31/06 (2006.01)
C12R 1/01 (2006.01)
C12R 1/645 (2006.01)
 (21) 375126 (22) 2005 05 16
 (72) SZCZĘSNA-ANTCZAK MIROŚLAWA, Łódź (PL); ANTCZAK TADEUSZ, Łódź (PL); KACZOROWSKA AGATA, Łódź (PL); BIELECKI STANISŁAW, Łódź (PL); NIEDZIELSKI PIOTR, Dobra Nowiny (PL); KACZOROWSKI WITOLD, Łódź (PL); MITURA STANISŁAW, Łódź (PL)
 (73) POLITECHNIKA ŁÓDZKA, Łódź (PL)
 (54) Sposób modyfikacji twardych powłok węglowych

B1 (11) **206644** (41) 2006 11 27
 (51) **C01B 31/04** (2006.01)
C01B 31/06 (2006.01)
C12R 1/01 (2006.01)
C12R 1/645 (2006.01)
 (21) 375127 (22) 2005 05 16

(72) SZCZĘSNA-ANTCZAK MIROŚLAWA, Łódź (PL); ANTCZAK TADEUSZ, Łódź (PL); KACZOROWSKA AGATA, Łódź (PL); BIELECKI STANISŁAW, Łódź (PL); NIEDZIELSKI PIOTR, Dobra Nowiny (PL); KACZOROWSKI WITOLD, Łódź (PL); MITURA STANISŁAW, Łódź (PL)
 (73) POLITECHNIKA ŁÓDZKA, Łódź (PL)
 (54) Sposób modyfikacji twardych powłok węglowych

B1 (11) **206654** (41) 2005 11 28
 (51) **C02F 3/08** (2006.01)
 (21) 368025 (22) 2004 05 17
 (72) BEDNARSKI STANISŁAW, Kraków (PL)
 (73) BEDNARSKI STANISŁAW, Kraków (PL)
 (54) Tarcza obrotowego złoza zanurzeniowego biologicznej oczyszczalni ścieków

B1 (11) **206705** (41) 2004 03 22
 (51) **C03C 4/14** (2006.01)
C04B 35/622 (2006.01)
C04B 35/01 (2006.01)
H01B 1/08 (2006.01)
 (21) 362108 (22) 2003 09 11
 (30) 2002-268765 2002 09 13 JP
 (72) IMAI OSAMU, Nagoya (JP); MURASE MASARU, Nagoya (JP)
 (73) NGK INSULATORS, LTD, Nagoya (JP)
 (54) Półprzewodnikowy wyrób w postaci szkliwa, sposób wytwarzania wyrobu w postaci szkliwa oraz zastosowanie wyrobu w postaci półprzewodnikowego szkliwa

B1 (11) **206821** (41) 2005 08 08
 (51) **C04B 7/32** (2006.01)
C04B 28/06 (2006.01)
 (21) 372834 (22) 2003 04 24
 (30) 02/05174 2002 04 24 FR
 (72) AMATHIEU LORIS, Saint Laurent De Mure (FR); TOUZO BRUNO, Voiron (FR)
 (73) KERNEOS, Neuilly Sur Seine (FR)
 (54) Spoiwo etringitowe dla zaprawy gęstej, zaprawa sucha zawierająca spoiwo oraz zaprawa mokra otrzymywana przez zmieszanie zaprawy suchej

B1 (11) **206838** (41) 2005 05 16
 (51) **C04B 28/14** (2006.01)
C04B 40/00 (2006.01)
 (21) 369995 (22) 2002 03 07
 (30) 01/03350 2001 03 08 FR
 (72) SERRAS EDOUARD, Neuilly-Sur-Seine (FR); GAILLARD JEAN-MARIE, Limoges (FR)
 (73) Serras Edouard, Neuilly sur Seine (FR)
 (54) Sposób wytwarzania elementu budowlanego

B1 (11) **206660** (41) 2005 07 25
 (51) **C05D 3/02** (2006.01)
C05D 5/00 (2006.01)
C05D 11/00 (2006.01)
 (21) 372607 (22) 2005 02 04
 (72) RAKOW MIROŚLAW, Kielce (PL); KLESYK STANISŁAW, Kielce (PL)
 (73) RAKOW MIROŚLAW, Kielce (PL); KLESYK STANISŁAW, Kielce (PL)
 (54) Sposób wytwarzania granulowanego nawozu wieloskładnikowego, zwłaszcza wapniowo-magnezowego

B1 (11) **206767** (41) 2005 02 21
 (51) **C07C 59/64** (2006.01)
C07C 233/25 (2006.01)
C07C 251/50 (2006.01)
C07C 271/22 (2006.01)
C07C 309/73 (2006.01)
C07D 213/64 (2006.01)
C07D 295/18 (2006.01)
A61K 31/192 (2006.01)

(21) 367196 (22) 2002 04 18
 (30) 2001-123346 2001 04 20 JP
 2002-36274 2002 02 14 JP
 (72) MATSUURA FUMIYOSHI, Tsukuba (JP); EMORI EITA, Tsuchiura (JP); SHINODA MASANOBU, Inashiki (JP); CLARK RICHARD, Tsuchiura (JP); KASAI SHUNJI, Moriya (JP); YOSHITOMI HIDEKI, Tsukuba (JP); YAMAZAKI KAZUTO, Tsukuba (JP); INOUE TAKASHI, Tsukuba (JP); MIYASHITA SADAKAZU, Tsukuba (JP); HIHARA TARO, Tsukuba (JP); HARADA HITOSHI, Ushiku (JP); OHASHI KAYA, Tsukuba (JP)
 (73) EISAI R & D MANAGEMENT, CO., LTD., Tokio (JP)
 (54) Kwas karboksylowy, lek zawierający ten kwas, zastosowanie kwasu karboksylowego oraz kompozycja farmaceutyczna

B1 (11) **206856** (41) 2005 02 21
 (51) **C07C 59/90** (2006.01)
C07C 69/738 (2006.01)
C07C 229/00 (2006.01)
C07D 213/30 (2006.01)
C07D 333/16 (2006.01)
A61K 31/192 (2006.01)
A61K 31/16 (2006.01)
A61P 3/00 (2006.01)
 (21) 367078 (22) 2002 06 12
 (30) 60/297,282 2001 06 12 US
 (72) SHARMA SHALINI, Gaithersburg (US); VON BORSTEL REID W., Potomac (US); HODGE KIRVIN L., Laurel (US); BAMAT MICHAEL K., Potomac (US); WOLPE STEPHEN D., Boyds (US)
 (73) WELLSTAT THERAPEUTICS CORPORATION, Gaithersburg (US)
 (54) Związki do leczenia zaburzeń metabolicznych

B1 (11) **206658** (41) 2004 04 05
 (51) **C07C 67/03** (2006.01)
C07C 69/24 (2006.01)
 (21) 355294 (22) 2001 10 05
 (30) A1699/2000 2000 10 05 AT
 (72) KONCAR MICHAEL, Lieboch (AT); MITTELBACH MARTIN, Graz (AT); HELMUT GÖSSLER, Mooskirchen (AT); WILHELM HAMMER, Graz (AT)
 (73) Koncar Michael, Lieboch (AT); Mittelbach Martin, Graz (AT); BDI ANLAGENBAU GESELLSCHAFT MBH, Feldkirchen (AT)
 (54) Sposób wytwarzania estrów alkilowych kwasów tłuszczowych

B1 (11) **206674** (41) 2005 10 03
 (51) **C07C 67/03** (2006.01)
C10L 1/02 (2006.01)
 (21) 366817 (22) 2004 04 01
 (72) OSTANIEWICZ ALEKSANDER, Warszawa (PL); SAJKOWSKI ANDRZEJ, Warszawa (PL); IWASZKIEWICZ OLEG ANATOLIEWICZ, Mińsk (BY); SIMIRSKJI WŁADIMIR WIKTOROWICZ, Mińsk (BY); GRIGORJEW JURJI WIKTOROWICZ, Mińsk (BY); KALISZUK DMITRIJ GRIGORIEWICZ, Mińsk (BY)
 (73) WIEDEMANN-POLSKA SPÓŁKA Z OGRANICZONĄ ODPOWIEDZIALNOŚCIĄ, Warszawa (PL); Zakład Białoruskiego Uniwersytetu Państwowego „Naukowo-Badawczy Instytut Zagadnień Fizykochemicznych”, Mińsk (BY)
 (54) Sposób wytwarzania estru metylowego z oleju rzepakowego metodą ciągłą

B1 (11) **206697** (41) 2006 11 27
 (51) **C07C 67/03** (2006.01)
 (21) 375332 (22) 2005 05 24
 (72) SZEJA WIESŁAW, Żernica (PL); HEHLMANN JAN, Kędzierzyn-Koźle (PL); KUJAWSKA EDYTA, Gliwice (PL); GLADOS MICHAŁ, Siemianowice (PL)
 (73) POLITECHNIKA ŚLĄSKA, Gliwice (PL); ZAKŁAD BADAWCZO-PRODUKCYJNY SYNTEX SPÓŁKA Z OGRANICZONĄ ODPOWIEDZIALNOŚCIĄ, Gliwice (PL); PMT MULTICON SPÓŁKA Z OGRANICZONĄ ODPOWIEDZIALNOŚCIĄ, Gliwice (PL)
 (54) Sposób i układ urządzeń do wytwarzania estrów kwasów karboksylowych oraz gliceryny technicznej

B1 (11) **206853** (41) 2007 01 08
 (51) **C07C 211/63** (2006.01)
 (21) 375938 (22) 2005 06 28
 (72) PIASECKI ANDRZEJ, Wrocław (PL); ZIELIŃSKI WOJCIECH, Wrocław (PL)
 (73) POLITECHNIKA WROCŁAWSKA, Wrocław (PL)
 (54) Nowe mono-lub dwufunkcyjne powierzchniowo aktywne czwartorzędowe chlorki amoniowe oraz sposób ich wytwarzania

B1 (11) **206680** (41) 2005 03 21
 (51) **C07C 217/74** (2006.01)
C07C 213/10 (2006.01)
A61K 31/215 (2006.01)
A61P 25/24 (2006.01)
 (21) 368055 (22) 2002 06 27
 (30) 01/08562 2001 06 28 FR
 (72) CARON ANTOINE, Montbazin (FR); MONNIER OLIVIER, Villeveyrac (FR); OBERT SABRINA, Sommieres (FR); ROCHE JÉRÔME, Prades Le Lez (FR); ZIRI ISABELLE, Montpellier (FR)
 (73) SANOFI-AVENTIS, Paryż (FR)
 (54) Postać krystaliczna chlorowodoru [(7S)-7-[(2R)-2-(3-chlorofenyl)-2-hydroksyetyloamino]-5,6,7,8-tetrahydronaft-2-yloksy]octanu etylu, sposób jej wytwarzania i zawierający ją środek farmaceutyczny

B1 (11) **206656** (41) 2005 01 10
 (51) **C07C 233/87** (2006.01)
C07C 231/12 (2006.01)
A61K 31/166 (2006.01)
 (21) 365668 (22) 2001 08 27
 (30) 60/229,128 2000 08 31 US
 (72) KAWAGUCHI TAKAYUKI, Tokyo (JP); NOMURA SUMIHIRO, Kawaguchi (JP); TSUKIMOTO MIKIKO, Toda (JP); KUME TOSHIYUKI, Saitama (JP); SIRCAR ILA, San Diego (US)
 (73) MITSUBISHI TANABE PHARMA CORPORATION, Osaka (JP)
 (54) Pochodne feniloalaniny, środek farmaceutyczny, zastosowanie pochodnych feniloalaniny i sposób wytwarzania pochodnych feniloalaniny

B1 (11) **206695** (41) 2004 12 13
 (51) **C07C 311/08** (2006.01)
A61K 31/195 (2006.01)
 (21) 364746 (22) 2001 11 30
 (30) 0015477 2000 11 30 FR
 (72) BOVY PHILIPPE R., Mareil Marly (BE); CECCHI ROBERTO, Lodi (IT); COURTEMACHE GILLES, Le Plessis-Robinson (FR); OLIVA AMBROGIO, Saronno (IT); VIVIANI NUNZIA, Cantu (IT); CROCI TIZIANO, Milano (IT)
 (73) SANOFI-AVENTIS, Paryż (FR)
 (54) Cykloheksylo(alkilo)propanoloaminy, sposób ich wytwarzania, środek farmaceutyczny i ich zastosowanie

B1 (11) **206627** (41)
 (51) **C07D 215/233** (2006.01)
C07D 239/88 (2006.01)
C07D 401/12 (2006.01)
A61K 31/47 (2006.01)
A61P 35/00 (2006.01)
 (62) 349036
 (21) 388667 (22) 2000 01 20
 (30) 11/14858 1999 01 22 JP
 11/26691 1999 02 03 JP
 11/142493 1999 05 21 JP
 11/253624 1999 09 07 JP
 (72) KUBO KAZUO, Takasaki (JP); FUJIWARA YASUNARI, Takasaki (JP); ISOE TOSHIYUKI, Takasaki (JP)
 (73) KIRIN PHARMA KABUSHIKI KAISHA, Tokio (JP)
 (54) Pochodna chinazoliny, jej zastosowanie i kompozycja farmaceutyczna

B1 (11) **206729** (41) 2004 06 28
 (51) **C07D 239/42** (2006.01)
A61K 31/505 (2006.01)
A61P 3/06 (2006.01)
 (21) 356472 (22) 2001 02 12
 (30) 0003305.0 2000 02 15 GB
 (72) TAYLOR NIGEL PHILIP, Macclesfield (GB); OKADA TETSUO, Osaka (JP)
 (73) ASTRAZENECA AB, Södertälje (SE); SHIONOGI & CO. LTD., Osaka (JP)
 (54) Krystaliczne sole kwasu 7-[4-(4-fluorofenyl)-6-izopropyl-2-[metylo(metylo-sulfonyl)amino]-pirymidyn-5-ylo]-(3R, 5S)-3,5-dihydroksyhept-6-enowego, sposób ich wytwarzania, zawierające je kompozycje farmaceutyczne, oraz ich zastosowanie

B1 (11) **206826** (41) 2003 08 25
 (51) **C07D 401/04** (2006.01)
C07D 401/14 (2006.01)
C07D 413/14 (2006.01)
A61K 31/415 (2006.01)
A61P 29/00 (2006.01)
 (21) 352399 (22) 2000 06 09
 (30) 19928424.5 1999 06 23 DE
 10006297.0 2000 02 12 DE
 (72) RITZELER OLAF, Frankfurt am Main (DE); STILZ HANS ULRICH, Frankfurt (DE); NEISES BERNHARD, Offenburg (DE); BOCK WILLIAM JEROME JR., Tucson (US); WALSER ARMIN, Tucson (US); FLYNN GARY A., Tucson (US)
 (73) SANOFI-AVENTIS DEUTSCHLAND GMBH, Frankfurt (DE)
 (54) Podstawione benzimidazole

B1 (11) **206824** (41) 2005 02 21
 (51) **C07D 413/14** (2006.01)
A61K 31/501 (2006.01)
A61P 25/18 (2006.01)
A61P 25/22 (2006.01)
A61P 25/24 (2006.01)
 (21) 367447 (22) 2002 07 24
 (30) P0103063 2001 07 26 HU
 (72) BARKÓCZY JÓZSEF, Budapeszt (HU); KÓTAY NAGY PÉTER, Vác (HU); SIMIG GYULA, Budapeszt (HU); LÉVAY GYÖRGY, Budakeszi (HU); GACSÁLYI ISTVÁN, Budapeszt (HU); EGYED ANDRÁS, Budapeszt (HU); RÁCZNE BAJNÓGEL JUDIT, Budapeszt (HU); PALLAGI KATALIN, Budapeszt (HU); SCHMIDT ÉVA, Budapeszt (HU); SZÉNASI GÁBOR, Budapeszt (HU); MIKLÓSNÉ KOVÁCS ANIKO, Budapeszt (HU); WELLMANN JÁNOS, Budapeszt (HU)
 (73) EGIS GYÓGYSZERGYAR RT., Budapeszt (HU)
 (54) Pochodne 2H-pirydazyn-3-onu, zawierające je kompozycje farmaceutyczne oraz sposób otrzymywania tych pochodnych i ich zastosowanie

B1 (11) **206681** (41) 2003 11 17
 (51) **C07D 471/04** (2006.01)
A61P 35/00 (2006.01)
 (21) 353811 (22) 2002 05 10
 (72) KACZMAREK ŁUKASZ, Warszawa (PL); RAMZA JAN, Warszawa (PL); BADOWSKA-ROŚŁONEK KATARZYNA, Otwock (PL); SZELEJEWSKI WIESŁAW, Warszawa (PL)
 (73) INSTYTUT FARMACEUTYCZNY, Warszawa (PL); FUNDACJA NA RZECZ WSPIERANIA ROZWOJU POLSKIEJ FARMACJI I MEDYCYN, Starogard Gdański (PL)
 (54) Węglowodanowe pochodne indolo[2,3-b] chinoliny i sposób ich otrzymywania

B1 (11) **206855** (41) 2003 11 17
 (51) **C07D 471/04** (2006.01)
A61K 31/4745 (2006.01)
A61P 35/00 (2006.01)

(21) 353812 (22) 2002 05 10
 (72) ŁUNIEWSKI WOJCIECH, Warszawa (PL); KACZMAREK ŁUKASZ, Warszawa (PL); ZAGRODZKI BOGDAN, Warszawa (PL); SZELEJEWSKI WIESŁAW, Warszawa (PL)
 (73) INSTYTUT FARMACEUTYCZNY, Warszawa (PL)
 (54) Nowe pochodne indolo[2,3-b] chinoliny i zawierające je środki farmaceutyczne

B1 (11) **206682** (41) 2004 08 23
 (51) **C07H 17/08** (2006.01)
 (21) 359459 (22) 2001 05 09
 (30) 00/06942 2000 05 30 FR
 (72) DHAINAUT JILDAZ, Rigneux Le Franc (FR); LEON PATRICK, Tassin (FR); LHERMITTE FRÉÉERIC, Saint Symphorien D'ozon (FR); ODDON GILLES, Lyon (FR)
 (73) Merial, Lyon (FR)
 (54) Sposób wytwarzania związku o ogólnym wzorze I

B1 (11) **206683** (41) 2004 09 20
 (51) **C07H 17/08** (2006.01)
 (21) 361225 (22) 2001 03 23
 (30) 00/03807 2000 03 24 FR
 (72) LEON PATRICK, Tassin La Demi Lune (FR); LHERMITTE FRÉÉERIC, Saint Symphorien D'ozon (FR); ODDON GILLES, Lyon (FR); PAUZE DENIS, Solaize (FR)
 (73) Merial, Lyon (FR)
 (54) Sposób wytwarzania 9-deokso-8a-aza-8a-homoerytromycyny A

B1 (11) **206868** (41) 2004 07 26
 (51) **C07H 19/04** (2006.01)
C07D 405/04 (2006.01)
C07D 241/24 (2006.01)
A61K 31/706 (2006.01)
A61K 31/4965 (2006.01)
A61P 31/12 (2006.01)
 (62) 357568
 (21) 363600 (22) 2001 02 14
 (30) 2000-37486 2000 02 16 JP
 2000-40439 2000 02 18 JP
 2000-90071 2000 03 29 JP
 (72) EGAWA HIROYUKI, Toyama (JP); FURUTA YOUSUKE, Toyama (JP); SUGITA JUN, Nyuzen (JP); UEHARA SAYURI, Toyama (JP); HAMAMOTO SHOICHI, Toyama (JP); YONEZAWA KENJI, Takaoda (JP)
 (73) TOYAMA CHEMICAL CO., LTD., Tokio (JP)
 (54) Pochodna pirazyny, kompozycja farmaceutyczna i jej zastosowanie oraz pochodna fluoropirazyny

B1 (11) **206867** (41) 2002 03 11
 (51) **C07H 19/10** (2006.01)
 (62) 347070
 (21) 383295 (22) 1999 10 01
 (30) 10-281663 1998 10 02 JP
 11-170681 1999 06 17 JP
 (72) MAEDA HIDEAKI, Choshi (JP); YAMADA TOSHIO, Choshi (JP); SATO HIROSHI, Choshi (JP); NODA YUTAKA, Choshi (JP)
 (73) YAMASA CORPORATION, Chiba (JP)
 (54) Sposób wytwarzania P¹, P⁴-di(urydino-5'-)-czterofosforanu

B1 (11) **206652** (41) 2004 08 23
 (51) **C07J 5/00** (2006.01)
C07J 31/00 (2006.01)
C07J 3/00 (2006.01)
 (21) 359462 (22) 2001 07 20
 (30) 0017988.7 2000 07 21 GB
 (72) ALBINSON FREDERICK DAVID, Stevenage (GB); COOTE STEVEN JOHN, Stevenage (GB); ROBINSON JOHN MALCOLM, Stevenage (GB)

(73) GLAXO GROUP LIMITED, Greenford (GB)
 (54) Sposób wytwarzania kwasu 6 α , 9 α -difluoro-11 β , 17 β -dihydroksy-16 α -metyloandrosta-1,4-dien-3-ono-17 β -karboksylowego

B1 (11) **206731** (41) 2005 03 07
 (51) **C07J 5/00** (2006.01)
C07J 3/00 (2006.01)
C07J 71/00 (2006.01)
 (21) 367843 (22) 2002 06 11
 (30) 102628 2001 06 12 PT
 (72) VILLAX IVAN, Lizbona (PT); MENDES ZITA, Lizbona (PT)
 (73) HOVIONE LIMITED, Hong Kong (CN)
 (54) Sposób wytwarzania flumetazonu, 21-octanu flumetazonu lub jego analogu 17-karboksyloandrostenowego oraz związek pośredni

B1 (11) **206761** (41) 2005 07 11
 (51) **C07K 1/36** (2006.01)
C07K 14/475 (2006.01)
C12N 15/12 (2006.01)
 (21) 372299 (22) 2002 02 05
 (72) MAGLIONE DOMENICO, Anagni (IT); BATTISTI MAURO, Carpineto (IT); CONTI ETTORE, Rocca di Papa (IT); SALVIA GIUSEPPE, Catania (IT); TUCCI MARINA, Anagni (IT)
 (73) GEYMONAT S.p.A., Anagni (IT)
 (54) Sposób ekstrahowania i oczyszczania rekombinowanego łożyskowego czynnika wzrostu i rekombinowany łożyskowy czynnik wzrostu otrzymany tym sposobem

B1 (11) **206818** (41) 2004 08 09
 (51) **C07K 7/06** (2006.01)
C12P 21/02 (2006.01)
A61K 38/08 (2006.01)
A61P 9/04 (2006.01)
A61P 3/10 (2006.01)
A61P 31/04 (2006.01)
C12R 1/645 (2006.01)
 (21) 358300 (22) 2001 02 15
 (30) 00104114.4 2000 02 29 EP
 (72) VERTESY LASZLO, Eppstein-Vockenhausen (DE); KOGLER HERBERT, Glashütten (DE); MARKUS ASTRID, Liederbach (DE); SCHIELL MATTHIAS, Brechen (DE)
 (73) SANOFI-AVENTIS DEUTSCHLAND GMBH, Frankfurt (DE)
 (54) Memnopeptydy, sposób ich wytwarzania, ich zastosowanie oraz kompozycja je zawierająca

B1 (11) **206701** (41) 2005 02 07
 (51) **C07K 16/46** (2006.01)
C07K 16/30 (2006.01)
C12N 15/09 (2006.01)
 (21) 366981 (22) 2002 03 07
 (30) 60/274,096 2001 03 07 US
 (72) GILLIES STEPHEN D., Carlisle (US); WAY JEFFREY, Cambridge (US); LO KIN-MING, Lexington (US)
 (73) MERCK PATENT GMBH, Darmstadt (DE)
 (54) Immunoglobulinowe białko fuzyjne, kodujący je kwas nukleinowy, replikujący wektor ekspresji zawierający taki kwas nukleinowy, eukariotyczna komórka gospodarza zawierająca taki wektor ekspresji oraz sposób zwiększania ekspresji takiego białka fuzyjnego

B1 (11) **206840** (41) 2005 03 07
 (51) **C08B 30/04** (2006.01)
C08J 3/28 (2006.01)
 (21) 367894 (22) 2002 05 29
 (30) A888/2001 2001 06 07 AT
 (72) GRÜLL DIETMAR, Langenschönbichl (AT); WITTENBERGER ROBERT, Katzelsdorf/Wienerwald (AT); WASTYN MARNIK MICHEL, Schwechat (AT)

(73) SÜDZUCKER AG MANNHEIM/OCHSENFURT, Mannheim (DE)
 (54) Sposób wytwarzania skrobi, bioskrobi lub skrobionośnych produktów ze skrobionośnych surowców roślinnych

B1 (11) **206718** (41) 2004 08 09

(51) **C08B 30/14** (2006.01)
C08B 30/06 (2006.01)

(21) 358378 (22) 2002 03 25

(30) 01/04023 2001 03 26 FR

(72) CARBONE DOMENICO, Pasturana (IT); QUETTIER CLAUDE, Erquinghem Lys (IT); SEMINO GIOVANNI, Casano Spinola (IT); FOSSATI ERNESTO, Novi Ligure (IT)

(73) ROQUETTE FRERES, Lestrem (FR)

(54) Sposób wytwarzania wstępnie żelowanej skrobi

B1 (11) **206727** (41) 2004 11 15

(51) **C08B 37/00** (2006.01)
A61K 31/715 (2006.01)
A61K 47/42 (2006.01)
A61P 7/02 (2006.01)

(21) 363368 (22) 2001 09 20

(30) 00/12094 2000 09 22 FR

(72) DUCHAUSSOY PHILIPPE, Toulouse (FR); HERBERT JEAN MARC, Tournefeuille (FR); PETITOU MAURICE, Paryż (FR); SAVI PIERRE, Seysses (FR)

(73) SANOFI-AVENTIS, Paryż (FR)

(54) Syntetyczne polisacharydy o działaniu przeciwzakrzepowym, zawierające je środki farmaceutyczne, zastosowanie tych środków i zastosowanie tych polisacharydów oraz awidyny lub streptoawidyny

B1 (11) **206736** (41) 2006 07 10

(51) **C08F 4/642** (2006.01)
C08F 112/08 (2006.01)

(21) 372037 (22) 2004 12 31

(72) KIJENSKI JACEK, Warszawa (PL); SKUPIŃSKI WINCENY, Warszawa (PL); KAŻMIERCZUK ROCH, Warszawa (PL); NICIŃSKI KAROL, Pruszków (PL); WOŹNIEWSKI TOMASZ, Warszawa (PL); JAMANEK DARIUSZ, Kozienice (PL); DZIURA ROBERT, Jedlicze (PL); WIECZOREK ZDZISŁAW, Warszawa (PL)

(73) INSTYTUT CHEMII PRZEMYSŁOWEJ IM. PROF. IGNACEGO MOŚCICKIEGO, Warszawa (PL)

(54) Sposób wytwarzania hemitytanocenowych katalizatorów syndiotaktycznej polimeryzacji styrenu i sposób syndiotaktycznej polimeryzacji styrenu

B1 (11) **206776** (41) 2000 12 04

(51) **C08G 14/08** (2006.01)
C03C 25/10 (2006.01)
C08L 61/06 (2006.01)

(62) 339216

(21) 385756 (22) 1998 07 09

(30) 97/08936 1997 07 15 FR

(72) LERICQUE BERNARD, Rantigny (FR); TETARE SERGE, Saint-Maximin (FR); LABBE CLAIRE, Creil (FR); ESPIARD PHILIPPE, Gouvieux (FR)

(73) SAINT-GOBAIN ISOVER, Courbevoie (FR)

(54) Kompozycja żywiczna, kompozycja klejowa zawierająca tę kompozycję żywiczną do produktu na bazie wełny mineralnej, sposób wytwarzania produktu na bazie wełny mineralnej

B1 (11) **206813** (41) 2005 04 18

(51) **C08H 1/06** (2006.01)
C07K 1/14 (2006.01)
C07K 14/78 (2006.01)

(21) 362811 (22) 2003 10 13

(72) FRYDRYCHOWSKI ANDRZEJ, Gdańsk (PL)

(73) FRYDRYCHOWSKI ANDRZEJ, Gdańsk (PL)

(54) Sposób wytwarzania kolagenu

B1 (11) **206721** (41) 2004 07 26

(51) **C08J 5/22** (2006.01)
B01D 61/44 (2006.01)

(21) 357745 (22) 2001 04 13

(30) 00/05133 2000 04 19 FR

(72) MISCHI ELLENIO, Rosignano Solvay (IT); MANTIONE DAVIDE, Bahia Blanca (AR); PASTACALDI ALESSANDRA, Rosignano Solvay (IT); BOTTE LUC, Rosignano Solvay (IT)

(73) SOLVAY (SOCIÉTÉ ANONYME), Bruksela (BE)

(54) Sposób wytwarzania membrany bipolarnej

B1 (11) **206822** (41) 2006 10 02

(51) **C08L 23/00** (2006.01)
C08L 23/08 (2006.01)
C08L 23/12 (2006.01)
C08K 5/54 (2006.01)
C08K 5/14 (2006.01)

(21) 373983 (22) 2005 03 29

(72) ŚWIERZ-MOTYSIA BARBARA, Warszawa (PL); JURKOWSKA BARBARA, Poznań (PL); RAJKIEWICZ MARIA, Warszawa (PL)

(73) INSTYTUT CHEMII PRZEMYSŁOWEJ IM. PROF. IGNACEGO MOŚCICKIEGO, Warszawa (PL); INSTYTUT INŻYNIERII MATERIAŁÓW POLIMEROWYCH I BARWNIKÓW, Toruń (PL)

(54) Kompozycja elastotermoplastyczna, sposób wytwarzania kompozycji elastotermoplastycznej oraz wytworzony z tej kompozycji elastomer termoplastyczny

B1 (11) **206690** (41) 2003 08 11

(51) **C08L 27/06** (2006.01)

(21) 351977 (22) 2002 02 01

(72) BRACH BRONISŁAW, Jasło (PL)

(73) BRACH BRONISŁAW, Jasło (PL)

(54) Kompozycja napełnionego niezmiękczonego poli(chlorku winylu) do wytłaczania rur i profili

B1 (11) **206864** (41) 2007 07 23

(51) **C09C 1/36** (2006.01)
C01G 23/04 (2006.01)

(21) 378676 (22) 2006 01 09

(72) MORAWSKI ANTONI WALDEMAR, Szczecin (PL); WAWRZYŃIAK BEATA, Stargard (PL)

(73) ZACHODNIOPOMORSKI UNIWERSYTET TECHNOLOGICZNY W SZCZECINIE, Szczecin (PL)

(54) Sposób otrzymywania pigmentów z dwutlenku tytanu o ograniczonej fotoaktywności

B1 (11) **206647** (41) 2007 04 02

(51) **C09D 5/24** (2006.01)
C09D 175/04 (2006.01)
C08L 75/04 (2006.01)
C08L 63/00 (2006.01)

(21) 377181 (22) 2005 09 21

(72) KUCZYŃSKA HELENA, Gliwice (PL); MANN GABRIELA, Czekanów (PL); NOWICKA-NOWAK MARZENA, Gliwice (PL); FOJCIK MAREK, Żywiec (PL); TOMASIK MARIUSZ, Żywiec (PL)

(73) INSTYTUT INŻYNIERII MATERIAŁÓW POLIMEROWYCH I BARWNIKÓW, Toruń (PL); ŻYWIECKA FABRYKA SPRZĘTU SZPITALNEGO FAMED SPÓŁKA AKCYJNA, Żywiec (PL)

(54) Farba antystatyczna

B1 (11) **206817** (41) 2004 07 26

(51) **C09D 113/00** (2006.01)
C09D 115/00 (2006.01)
C09D 127/12 (2006.01)
C08K 3/36 (2006.01)

(21) 357218 (22) 2001 01 22
 (30) 10003578.7 2000 01 27 DE
 (72) OSEN ERNST, Birkenau (DE); ZUBER RICHARD, Groxheimertal (DE); SCHAUPP JÖRG, Karlsruhe (DE); URBANSKI VOLKER, Rimbach (DE); RINK STEFAN, Fischbachtal (DE); HENKE JÜRGEN, Viernheim (DE)
 (73) Carl Freudenberg KG, Weinheim (DE)
 (54) Elastomerowa kompozycja powłokowa i jej zastosowanie

B1 (11) **206812** (41) 2004 02 09
 (51) **C09K 3/18** (2006.01)
 (21) 361549 (22) 2003 08 04
 (30) 10/212,318 2002 08 05 US
 (72) HARTLEY ROBERT A., Ontario (CA); WOOD DAVID H., Rome (US)
 (73) SEARS PETROLEUM & TRANSPORT CORPORATION, Rome (US)
 (54) Kompozycja przeciwbłędzeniowa

B1 (11) **206792** (41) 2008 01 21
 (51) **C09K 8/508** (2006.01)
C08L 75/04 (2006.01)
C09K 21/14 (2006.01)
 (21) 380139 (22) 2006 07 10
 (72) FRANEK JAN, Katowice (PL); MAKARSKI STANISŁAW, Gliwice (PL); CHABRZYK KRZYSZTOF, Czeladź (PL); POLITAŃSKI GRZEGORZ, Chorzów (PL); RASEK MARIUSZ, Świętochłowice (PL); TRELENBERG PAWEŁ, Rybnik (PL)
 (73) MINOVA EKOCEM SPÓŁKA AKCYJNA, Siemianowice Śląskie (PL)
 (54) Bezpieczny, uniepalniony środek do iniekcyjnej konsolidacji formacji geologicznych

B1 (11) **206827** (41) 2007 10 29
 (51) **C10G 67/04** (2006.01)
 (21) 382651 (22) 2005 12 19
 (30) MI2004A002445 2004 12 22 IT
 (72) MONTANARI ROMOLO, San Donato Milanese (IT); MARCHIONNA MARIO, Milano (IT); ROSI SERGIO, San Donato Milanese (IT); PANARITI NICOLETTA, Lecco (IT); DELBIANCO ALBERTO, Robecco Sul Naviglio (IT)
 (73) ENI S.p.A., Rome (IT); SNAMPROGETTI S.p.A., San Donato Milanese (IT)
 (54) Sposób konwersji ciężkich surowców węglowodorowych lub węglowych

B1 (11) **206797** (41) 2007 11 12
 (51) **C10L 1/10** (2006.01)
 (21) 379655 (22) 2006 05 10
 (72) KIJEŃSKI JACEK, Warszawa (PL); JAMRÓZ MAŁGORZATA, Warszawa (PL); TĘCZA WITOLD, Raszyn (PL); JAROSZ MAŁGORZATA, Warszawa (PL); WALISIEWICZ-NIEDBALSKA WIESŁAWA, Warszawa (PL); MIGDAŁ ANTONI, Radom (PL)
 (73) INSTYTUT CHEMII PRZEMYSŁOWEJ IM. PROF. IGNACEGO MOŚCICKIEGO, Warszawa (PL)
 (54) Sposób wytwarzania biopaliwa do silników z zapłonem samoczynnym

B1 (11) **206668** (41) 2007 05 28
 (51) **C10L 1/14** (2006.01)
 (21) 378096 (22) 2005 11 21
 (72) LIPKOWSKI ANDRZEJ W., Warszawa (PL); KIJEŃSKI JACEK A., Warszawa (PL); WALISIEWICZ-NIEDBALSKA WIESŁAWA, Warszawa (PL); RÓŻYCKI KRZYSZTOF, Warszawa (PL); PAWLAK IRENA, Legionowo (PL)
 (73) INSTYTUT CHEMII PRZEMYSŁOWEJ IM. PROF. IGNACEGO MOŚCICKIEGO, Warszawa (PL)
 (54) Nowy komponent biopaliwa oraz sposób otrzymywania nowych komponentów biopaliwa

B1 (11) **206787** (41) 2008 06 23
 (51) **C11B 3/10** (2006.01)
 (21) 381257 (22) 2006 12 11
 (72) KOŁODZIEJ KAZIMIERZ, Gdynia (PL); USYDUS ZYGMUNT, Gdynia (PL); IWANIUK ZBIGNIEW, Reda (PL); IWANIUK TOMASZ, Czymanowo (PL)
 (73) MORSKI INSTYTUT RYBACKI W GDYNI, Gdynia (PL); AGRO-FISH SPÓŁKA Z OGRANICZONĄ ODPOWIEDZIALNOŚCIĄ W KARTOSZYNI, Krokowa (PL)
 (54) Sposób usuwania zanieczyszczeń chemicznych, głównie dioksyn z olejów, zwłaszcza paszowego oleju rybnego

B1 (11) **206852** (41) 2005 11 28
 (51) **C11D 1/90** (2006.01)
C11D 1/94 (2006.01)
C11D 3/33 (2006.01)
 (21) 375235 (22) 2003 08 13
 (30) 60/403,012 2002 08 13 US
 (72) OTTERSON RICHARD JOHN, Frankfort (US); BERG KENNETH RAYMOND, Crown Point (US); D'AVERSA EUGENE A., Blue Island (US)
 (73) McINTYRE GROUP, LTD., University Park (US)
 (54) Ciekła wodna kompozycja surfaktantowa o dużym stężeniu, sposób jej wytwarzania oraz sposób wytwarzania ciekłej amfoterycznej kompozycji surfaktantowej o dużym stężeniu i sposób wytwarzania kompozycji betainowej o dużym stężeniu

B1 (11) **206763** (41) 2005 04 04
 (51) **C12N 1/20** (2006.01)
A01N 63/00 (2006.01)
A23K 3/00 (2006.01)
A23L 3/3571 (2006.01)
C12R 1/245 (2006.01)
 (21) 368846 (22) 2002 10 30
 (30) 01125464.6 2001 11 06 EP
 (72) MIESCHER SCHWENNINGER SUSANNE, Zürich (CH); MEILE LEO, Zürich (CH)
 (73) EIDGENÖSSISCHE TECHNISCHE HOCHSCHULE ZÜRICH, Zürich (CH)
 (54) Mieszanina bakterii, żywność karma lub lek, sposób wytwarzania żywności, sposób przechowywania żywności karmy lub leku, zastosowanie mieszaniny bakterii i bakterie

B1 (11) **206760** (41) 2005 04 18
 (51) **C12N 1/20** (2006.01)
A61K 35/74 (2006.01)
C12R 1/225 (2006.01)
 (21) 369201 (22) 2002 09 19
 (30) 0103127-7 2001 09 20 SE
 (72) SAMUELSSON CAROLINA, Uppsala (SE); KVANTA ENDRE, Angelholm (SE); WEINER JIFFER ANNA, Laholm (SE)
 (73) ELLEN AB, Danderyd (SE)
 (54) Wyizolowany szczep bakteryjny, sposób izolowania szczepu bakteryjnego, kompozycja i artykuł sanitarny do profilaktyki i/lub leczenia infekcji przewodu moczowo-płciowego oraz zastosowanie takiego szczepu

B1 (11) **206766** (41) 2005 06 27
 (51) **C12N 1/20** (2006.01)
A23L 1/218 (2006.01)
A23B 7/10 (2006.01)
C12R 1/225 (2006.01)
 (21) 371522 (22) 2003 01 30
 (30) 20020174 2002 01 30 FI
 (72) JOUTSJOKI TIINA, Jokioinen (FI); TAMMINEN MARJA, Turku (FI); MÄKI MAARIT, Forssa (FI); VIANDER BRITTA, Metsämaa (FI); RYHÄNEN EEVA-LIISA, Helsinki (FI)

(73) MAA-JA ELINTARVIKETA LOUDEN TUTKIMUSKESKUS, Jokioinen (FI); BIOFERME OY, Piispanristi (FI)
 (54) Czysta hodowla szczepu bakterii, zastosowanie takiej czystej hodowli oraz sposób fermentacji materiału roślinnego

B1 (11) **206816** (41) 2004 06 28

(51) **C12N 7/04** (2006.01)

C12N 1/21 (2006.01)

A61K 39/215 (2006.01)

A61K 39/295 (2006.01)

A61P 31/12 (2006.01)

(21) 356390 (22) 2000 11 30

(30) 9902673 1999 12 03 ES

(72) ENJUANES SANCHEZ LUIS, Madrid (ES)

(73) CONSEJO SUPERIOR DE INVESTIGACIONES CIENTIFICAS, Madrid (ES)

(54) Sposób otrzymywania DNA, klon zakaźny, E.coli, rekombinowany wektor wirusowy i szczepionka do ochrony zwierzęcia

B1 (11) **206844** (41) 2004 08 23

(51) **C12N 15/09** (2006.01)

C12N 15/10 (2006.01)

C12Q 1/68 (2006.01)

A61K 48/00 (2006.01)

(21) 359265 (22) 2001 05 25

(30) 09/580,923 2000 05 26 US

(72) CROUZET JOEL, Sceaux (FR); SCHERMAN DANIEL, Paryż (FR); WILS PIERRE, Oakland (US); BLANCHE FRANCIS, Paryż (FR); CAMERON BEATRICE, Paryż (FR)

(73) CENTELION S.A.S., Vitry sur seine (FR)

(54) Sposoby oczyszczania dwuniciowego DNA

B1 (11) **206783** (41) 2004 10 04

(51) **C12N 15/62** (2006.01)

C12N 9/72 (2006.01)

C12N 15/58 (2006.01)

C12N 5/10 (2006.01)

(21) 361881 (22) 2001 11 07

(30) 0027779.8 2000 11 14 GB

(72) WERNER ROLF-GÜNTHER, Biberach an der Riss (DE); GOETZ FRIEDRICH, Tübingen (DE); TAYAPIWATANA CHATCHAI, Bangkok (TH); MANOSROI JIRADEJ, Muang Chiang Mai (TH); MANOSROI ARANYA, Muang Chiang Mai (TH)

(73) BOEHRINGER INGELHEIM INTERNATIONAL GMBH, Ingelheim am Rhein (DE)

(54) Sposób wytwarzania rekombinowanego tkankowego aktywatora plazminogenu tPA lub cząsteczki K2S, cząsteczka DNA, białka fuzyjne, wektor, komórka gospodarza i ich zastosowanie

B1 (11) **206670** (41) 2005 10 31

(51) **C21C 7/072** (2006.01)

B22D 1/00 (2006.01)

(21) 374692 (22) 2003 06 03

(30) 02447113.8 2002 06 07 EP

(72) WILLOUGHBY CRAIG, Sheffield (GB); MILLWARD CAVAN, Chesterfield (GB)

(73) VESUVIUS CRUCIBLE COMPANY, Wilmington (US)

(54) Urządzenie wtryskowe i jego zastosowanie

B1 (11) **206874** (41) 2007 08 06

(51) **C22C 9/04** (2006.01)

(21) 378845 (22) 2006 01 30

(72) KONDRACKI MARCIAN, Dąbrowa Górnicza (PL); GAWROŃSKI JÓZEF, Gliwice (PL); SZAJNAR JAN, Ruda Śląska (PL)

(73) POLITECHNIKA ŚLĄSKA, Gliwice (PL)

(54) Bezołowiowy mosiądz wieloskładnikowy

B1 (11) **206677** (41) 2004 10 04

(51) **C23C 2/30** (2006.01)

(21) 361743 (22) 2001 11 23

(30) 00125668.4 2000 11 23 EP

(72) WARICHET DAVID, Bruksela (BE); VAN HERCK KAREL, Leuven (BE); VAN LIERDE ANDRÉ, Bruksela (BE); GERAIN NATHALIE, Louvain-la-Neuve (BE); MATTHIJS EDWARD, Geraardsbergen (BE)

(73) GALVA POWER GROUP N.V., Halen (BE)

(54) Topnik i kąpiel topnikowa do galwanizacji zanurzeniowej oraz sposób galwanizacji zanurzeniowej przedmiotu żelaznego lub stalowego

B1 (11) **206712** (41) 2006 01 09

(51) **C23G 3/02** (2006.01)

(21) 376740 (22) 2003 08 21

(30) A1789/2002 2002 11 29 AT

(72) SPEIDL JOSEF, Traun (AT)

(73) Siemens VAI Metals Technologies GmbH & Co, Linz (AT)

(54) Sposób przebudowy urządzenia do obróbki taśmy metalowej

B1 (11) **206711** (41) 2005 07 25

(51) **C25B 9/08** (2006.01)

(21) 372634 (22) 2003 07 11

(30) MI02A001538 2002 07 12 IT

(72) PERAGINE SALVATORE, Sesto S.Giovanni (IT); IACOPETTI LUCIANO, Milan (IT)

(73) INDUSTRIE DE NORA S.p.A., Milan (IT)

(54) Konstrukcja palca katodowego do elektrolizera przeponowego

B1 (11) **206640** (41) 2005 07 11

(51) **C30B 11/00** (2006.01)

C30B 15/00 (2006.01)

C30B 29/12 (2006.01)

(21) 371976 (22) 2003 06 11

(30) 02/07187 2002 06 12 FR

(72) ILTIS ALAIN, Montigny Sur Loing (FR); OUSPENSKI VLADIMIR, Nemours (FR)

(73) SAINT-GOBAIN CRISTAUX ET DETECTEURS, Courbevoie (FR)

(54) Sposób hodowli kryształów z kompozycji

B1 (11) **206859** (41) 2008 07 07

(51) **C30B 11/12** (2006.01)

C09K 19/02 (2006.01)

(21) 381437 (22) 2006 12 29

(72) MYCIELSKI ANDRZEJ, Warszawa (PL)

(73) INSTYTUT FIZYKI POLSKIEJ AKADEMII NAUK, Warszawa (PL)

(54) Sposób otrzymywania półzłożujących monokryształów z (CdMn)Te

B1 (11) **206858** (41) 2007 09 17

(51) **C30B 15/00** (2006.01)

(21) 379198 (22) 2006 03 14

(72) MISIUK ANDRZEJ, Warszawa (PL); ANTONOWA IRINA V., Novosibirsk (RU); PRUJSZCZYK MAREK, Warszawa (PL)

(73) INSTYTUT TECHNOLOGII ELEKTRONOWEJ, Warszawa (PL)

(54) Sposób wytwarzania struktur krzemowych z warstwą zagrzebaną

B1 (11) **206768** (41) 2003 09 08

(51) **D01D 5/098** (2006.01)

D01D 5/088 (2006.01)

D04H 3/16 (2006.01)

(21) 358929 (22) 2003 02 27

(30) 02004615.7 2002 02 28 EP

(72) GEUS HANS-GEORG, Niederkassel-Rheidt (DE); FREY DETLEF, Niederkassel (DE); SCHLAG PETER, Troisdorf (DE)

(73) Reifenhäuser GmbH & Co. KG Maschinenfabrik, Troisdorf (DE)

(54) Układ do ciągłej produkcji nietkanej przędzy włóknistej

B1 (11) **206771** (41) 2004 11 29
 (51) *D04H 1/00* (2006.01)
D21J 3/00 (2006.01)
D21F 11/00 (2006.01)
 (21) 363744 (22) 2002 02 15
 (30) 09/792,039 2001 02 26 US
 (72) GEORGE JONATHAN, Mathi (IT); GROSSO ANDREA, Torino (IT); LAINE EINO, Kymnlinna (FI); RAHALA HANNA, Karhula (FI); RÖKMAN KAY, Karhula (FI)
 (73) AHLSTROM CORPORATION, Helsinki (FI)
 (54) Sposób wytwarzania przestrzennego włóknistego wyrobu wstęgowego

B1 (11) **206700** (41) 2005 08 22
 (51) *D04H 1/56* (2006.01)
A61F 13/15 (2006.01)
 (21) 373232 (22) 2003 07 15
 (30) 02400033.3 2002 07 15 EP
 (72) MANGOLD RAINER, Herbrechtingen (DE); RÖMPP ANGELA, Zell u.A (DE); GERHARTL GERD, Dicken (CH)
 (73) PAUL HARTMANN AG, Heidenheim (DE)
 (54) Płatek kosmetyczny i sposób wytwarzania płatka kosmetycznego

B1 (11) **206878** (41) 2004 10 18
 (51) *E01B 26/00* (2006.01)
B61F 7/00 (2006.01)
 (21) 362178 (22) 2001 12 04
 (30) 10060957.0 2000 12 06 DE
 (72) BENENOWSKI SEBASTIAN, Butzbach (DE); BRAUN TORSTEN, Brandenburg (DE)
 (73) BWG GmbH & Co.KG, Butzbach (DE); VAE GmbH, Wiedeń (AT)
 (54) Układ szyn do zmiany szerokości toru pojazdu szynowego

B1 (11) **206693** (41) 2006 03 20
 (51) *E01C 9/04* (2006.01)
E01B 21/00 (2006.01)
 (21) 369912 (22) 2004 09 06
 (72) TARGOSZ JAN, Kraków (PL); JURKIEWICZ ANDRZEJ, Kraków (PL); DOŁĘGA WALDEMAR, Basznia Dolna (PL); GRZYBEK DARIUSZ, Zawoja (PL)
 (73) AKADEMIA GÓRNICZO-HUTNICZA IM. STANISŁAWA STASZICA, Kraków (PL)
 (54) Wibroizolowany przejazd drogowo-torowy

B1 (11) **206694** (41) 2006 03 20
 (51) *E01C 9/04* (2006.01)
E01B 21/00 (2006.01)
 (21) 369987 (22) 2004 09 09
 (72) TARGOSZ JAN, Kraków (PL); JURKIEWICZ ANDRZEJ, Kraków (PL); DOŁĘGA WALDEMAR, Basznia Dolna (PL); GRZYBEK DARIUSZ, Zawoja (PL)
 (73) AKADEMIA GÓRNICZO-HUTNICZA IM. STANISŁAWA STASZICA, Kraków (PL)
 (54) Przejazd drogowo-torowy, wibroizolowany

B1 (11) **206825** (41) 2003 07 28
 (51) *E01C 23/088* (2006.01)
E01C 23/12 (2006.01)
E02F 3/06 (2006.01)
 (21) 352152 (22) 2000 07 14
 (30) 19932396.8 1999 07 14 DE
 (72) GAERTNER OLAF, Linz (DE); HÄHN GÜNTER, Königswinter (DE); HOLL BERND, Neustadt/Wied (DE)
 (73) WIRTGEN GMBH, Windhagen (DE)
 (54) Walec frezujący i maszyna budowlana

B1 (11) **206632** (41) 2004 12 27
 (51) *E01F 8/00* (2006.01)
E04B 1/86 (2006.01)
 (21) 360683 (22) 2003 06 13
 (72) GRYNKIEWICZ-BYLINA BEATA, Gliwice (PL); RAKWIC BOŻENA, Gliwice (PL); SZKUDLAREK ZBIGNIEW, Gliwice (PL)
 (73) INSTYTUT TECHNIKI GÓRNICZEJ KOMAG, Gliwice (PL)
 (54) Ekran akustyczny oraz kasetta dźwiękochłonna

B1 (11) **206650** (41) 2005 01 24
 (51) *E01F 8/00* (2006.01)
 (21) 361258 (22) 2003 07 14
 (72) GRZELSKI MACIEJ, Poznań (PL)
 (73) GRZELSKI MACIEJ, Poznań (PL)
 (54) Panel ekranu akustycznego

B1 (11) **206725** (41) 2005 11 28
 (51) *E01F 8/00* (2006.01)
E04B 1/86 (2006.01)
C08J 5/18 (2006.01)
 (21) 368222 (22) 2004 05 27
 (72) HOSAJA ANDRZEJ, Dębica (PL); SMYKLA MARIAN, Chotowa (PL); HENECZKOWSKI MACIEJ, Rzeszów (PL); KOWALSKA EWA, Warszawa (PL); PASYNKIEWICZ STANISŁAW, Warszawa (PL); WIELGOSZ ZBIGNIEW, Warszawa (PL); ŻUBROWSKA MAGDALENA, Łyse (PL); CHOROŚ MAŁGORZATA, Czosnów (PL)
 (73) INSTYTUT CHEMII PRZEMYSŁOWEJ IM. PROF. IGNACEGO MOŚCICKIEGO, Warszawa (PL); GEYER & HOSAJA ZAKŁADY GUMOWE SPÓŁKA Z OGRANICZONĄ ODPOWIEDZIALNOŚCIĄ, Mielec (PL)
 (54) Sposób wytwarzania płyt dźwiękochłonnych do paneli ekranów tłumiących hałas

B1 (11) **206638** (41) 2004 12 27
 (51) *E01F 13/12* (2006.01)
 (21) 360767 (22) 2003 06 18
 (72) WIEJAK JAN, Radom (PL); KOMOROWSKI ADAM, Antoniówka (PL); KOZIOŁ STANISŁAW, Radom (PL)
 (73) INSTYTUT TECHNOLOGII EKSPLOATACJI-PAŃSTWOWY INSTYTUT BADAWCZY, Radom (PL)
 (54) Kolczatka

B1 (11) **206876** (41) 2005 10 31
 (51) *E03B 7/07* (2006.01)
 (21) 367607 (22) 2004 04 30
 (72) FILA ANTONI, Czernin (PL)
 (73) FILA ANTONI, Czernin (PL)
 (54) Wodomierz sprzężony równoległy

B1 (11) **206724** (41) 2002 12 30
 (51) *E04B 1/10* (2006.01)
E04B 2/70 (2006.01)
E04C 3/12 (2006.01)
 (21) 348211 (22) 2001 06 19
 (72) MUSZYŃSKI ARKADIUSZ, Pabianice (PL)
 (73) MUSZYŃSKI ARKADIUSZ, Pabianice (PL)
 (54) Moduł budowlany i sposób wznoszenia ścian obiektów budowlanych z modułów

B1 (11) **206659** (41) 2001 05 07
 (51) *E04B 2/96* (2006.01)
E04D 3/08 (2006.01)
 (21) 343654 (22) 2000 11 02
 (30) 19953557.4-25 1999 11 03 DE
 (72) KNUTZEN JÖRN-PETER, Ostfildern/Ruit (DE)
 (73) RP Technik GmbH Profilsysteme, Wickede (DE)
 (54) System okładzinowy do fasad i dachów konstrukcji budowlanych

B1 (11) **206752** (41) 2004 09 20
 (51) **E04B 2/96** (2006.01)
 (21) 360595 (22) 2001 09 14
 (30) 20016913.0 2000 09 30 DE
 (72) SCHEUER HELMUT, Enger (DE); MEYER JÜRGEN,
 Bad Oeynhausen (DE)
 (73) SCHÜCO International KG, Bielefeld (DE)
 (54) Elewacja i przeświecające przekrycie dachowe

B1 (11) **206851** (41) 2003 12 15
 (51) **E04C 2/296** (2006.01)
B08B 1/02 (2006.01)
B08B 1/00 (2006.01)
B08B 15/02 (2006.01)
B32B 33/00 (2006.01)
B32B 43/00 (2006.01)
 (21) 360612 (22) 2003 06 10
 (30) 20020464 2002 06 10 IE
 (72) MCDONALD PATRICK, Kingscourt (IE)
 (73) KINGSPAN RESEARCH AND DEVELOPMENTS LIMITED,
 Kingscourt (IE)
 (54) Sposób i urządzenie do wytwarzania kompozytowych płyt
 izolacyjnych

B1 (11) **206835** (41) 2007 11 12
 (51) **E05B 17/18** (2006.01)
 (21) 382329 (22) 2007 04 30
 (72) CHAJA STANISŁAW, Kielce (PL); STĘPIEŃ JAN, Radom (PL);
 JACH MAREK, Kielce (PL)
 (73) MEGATERM PLUS SPÓŁKA Z OGRANICZONĄ
 ODPOWIEDZIALNOŚCIĄ, Kielce (PL)
 (54) Kasetą zabezpieczająca otwór klucza zamka do drzwi

B1 (11) **206834** (41) 2008 03 31
 (51) **E05B 37/16** (2006.01)
E05B 55/10 (2006.01)
E05B 13/00 (2006.01)
 (21) 383125 (22) 2007 08 10
 (72) CHAJA STANISŁAW, Kielce (PL); STĘPIEŃ JAN, Radom (PL);
 JACH MAREK, Kielce (PL)
 (73) MEGATERM PLUS SPÓŁKA Z OGRANICZONĄ
 ODPOWIEDZIALNOŚCIĄ, Kielce (PL)
 (54) Urządzenie do kodowanego otwierania i zamykania rygla klamki
 do drzwi

B1 (11) **206675** (41) 2004 03 08
 (51) **E05C 19/14** (2006.01)
F16B 2/18 (2006.01)
F16B 5/06 (2006.01)
 (21) 355695 (22) 2002 08 26
 (72) MURAWSKI KRZYSZTOF, Wrocław (PL); BRANOWSKI BOGDAN,
 Poznań (PL)
 (73) UNIWERSYTET PRZYRODNICZY W POZNANIU,
 Poznań (PL)
 (54) Kątowe złącze rozbieralne

B1 (11) **206756** (41) 2005 07 25
 (51) **E05G 1/14** (2006.01)
 (21) 372361 (22) 2003 02 05
 (30) 0200344-0 2002 02 06 SE
 (72) LINDSKOG KJELL, Skellefteå (SE)
 (73) SQS SECURITY QUBE SYSTEM AB, Skellefteå (SE)
 (54) Sposób i zespół do zabezpieczania przed rozerwaniem ze-
 wnętrzej obudowy / płaszcza pojemnika i/lub komory, zwięsz-
 cza komory bezpieczeństwa lub pojemnika zabezpieczającego do
 przedmiotów wartościowych

B1 (11) **206819** (41) 2004 09 20
 (51) **E06B 3/663** (2006.01)
E06B 3/667 (2006.01)
 (21) 361005 (22) 2001 10 17
 (30) 00/13307 2000 10 18 FR
 (72) BETEILLE FABIEN, Paris (FR); GIRON JEAN-CHRISTOPHE,
 Aachen (DE)
 (73) Saint-Gobain Glass France, Courbevoie (FR)
 (54) Oszklenie warstwowe i sposób wytwarzania oszklenia war-
 stwowego

B1 (11) **206708** (41) 2004 11 02
 (51) **E06B 5/16** (2006.01)
B63B 19/00 (2006.01)
 (21) 359842 (22) 2003 04 24
 (72) MAGDZIARZ ZBIGNIEW, Kcynia (PL)
 (73) ZAKŁAD PRODUKCYJNY BOHAMET SPÓŁKA JAWNA BOGUSZ
 HENRYK HALAREWICZ JAROSŁAW, Ciele (PL)
 (54) Okno okrętowe ognioodporne

B1 (11) **206684** (41) 2005 07 11
 (51) **E21C 35/18** (2006.01)
E21C 35/193 (2006.01)
 (21) 371845 (22) 2004 12 20
 (30) 20320164.7 2003 12 29 DE
 (72) TILLESSEN UWE, Kamen (DE); HESSE NORBERT, Bochum (DE);
 SIEPENKORT GERHARD, Lünen (DE); DUHNKE KLAUS, Bochum (DE);
 KLABISCH ADAM, Dortmund (DE)
 (73) DBT GmbH, Lünen (DE)
 (54) Mechanizm zabezpieczenia noża urabiającego i sworzni za-
 bezpieczający

B1 (11) **206805** (41) 2006 12 27
 (51) **E21C 41/00** (2006.01)
E21C 41/22 (2006.01)
E21F 15/00 (2006.01)
 (21) 375672 (22) 2005 06 13
 (72) SZCZERBIŃSKI KRZYSZTOF, Legnica (PL); DĘBKOWSKI RAFAŁ,
 Wrocław (PL); SADECKI ZBIGNIEW, Wrocław (PL)
 (73) KGHM CUPRUM SPÓŁKA Z OGRANICZONĄ
 ODPOWIEDZIALNOŚCIĄ CENTRUM BADAWCZO-ROZWOJOWE,
 Wrocław (PL)
 (54) Sposób sterowania ciśnieniem eksploatacyjnym na froncie wy-
 bierania złóż minerałów użytecznych w kopalniach podziemnych

B1 (11) **206795** (41) 2007 11 12
 (51) **E21F 5/16** (2006.01)
C09K 3/22 (2006.01)
 (21) 379613 (22) 2006 05 04
 (72) FERSZTOROWSKI MACIEJ, Mysłowice (PL)
 (73) FERSZTOROWSKI MACIEJ MATBON, Mysłowice (PL)
 (54) Środek do profilaktyki przeciwybuchowej

B1 (11) **206624** (41) 2003 12 15
 (51) **F02B 41/00** (2006.01)
 (21) 359399 (22) 2003 03 28
 (72) SZCZERBA JÓZEF, Bielsko-Biała (PL)
 (73) SZCZERBA JÓZEF, Bielsko-Biała (PL)
 (54) Rozwiązanie konstrukcyjne tłokowych silników spalinowych

B1 (11) **206836** (41) 2006 05 15
 (51) **F03B 1/00** (2006.01)
C02F 1/00 (2006.01)
 (21) 371083 (22) 2004 11 08
 (72) BUJALSKI WACŁAW, Warszawa (PL)
 (73) BUJALSKI WACŁAW, Warszawa (PL)
 (54) Zespół energetyczny z uzdatnianiem wody

B1 (11) **206703** (41) 2005 05 30
 (51) *F03D 1/06* (2006.01)
F03D 1/00 (2006.01)
F03D 3/06 (2006.01)
 (21) 370864 (22) 2003 03 19
 (30) PA200200424 2002 03 19 DK
 (72) GRABAU PETER, Kolding (DK); ANDERSEN LARS FUGLSANG, Odense S (DK)
 (73) LM GLASFIBER A/S, Lunderskov (DK)
 (54) Łopatka turbiny wiatrowej z polimeru wzmocnionego włóknem

B1 (11) **206772** (41) 2005 06 13
 (51) *F03D 1/06* (2006.01)
F03D 1/00 (2006.01)
F03D 3/06 (2006.01)
 (21) 371010 (22) 2003 03 19
 (30) PA200200425 2002 03 19 DK
 (72) GRABAU PETER, Kolding (DK); ANDERSEN LARS FUGLSANG, Odense S (DK)
 (73) LM GLASFIBER A/S, Lunderskov (DK)
 (54) Łopatka turbiny wiatrowej z polimeru wzmocnionego włóknami i prefabrykowany półwyrób skorupy przejściowej do wytwarzania łopatk turbiny wiatrowej

B1 (11) **206696** (41) 2005 04 18
 (51) *F03D 11/04* (2006.01)
E04H 12/12 (2006.01)
F03D 1/00 (2006.01)
F03D 11/00 (2006.01)
H05B 3/02 (2006.01)
H05B 3/06 (2006.01)
 (21) 369136 (22) 2002 12 06
 (30) 10160306.1 2001 12 07 DE
 (72) WOB BEN ALOYS, Aurich (DE)
 (73) Wobben Aloys, Aurich (DE)
 (54) Wieża elektrowni wiatrowej

B1 (11) **206651** (41) 2006 05 29
 (51) *F15B 1/00* (2006.01)
B66D 5/26 (2006.01)
 (21) 371219 (22) 2004 11 17
 (72) KOWAL LESZEK, Zabrze (PL); BORÓWKA ZBIGNIEW, Gliwice (PL); SZPILKA ZDZISŁAW, Gliwice (PL); TUREWICZ KRZYSZTOF, Ruda Śląska (PL)
 (73) INSTYTUT TECHNIKI GÓRNICZEJ KOMAG, Gliwice (PL)
 (54) Układ dodatkowej drogi spływu oleju w obwodzie sterowania hamulców maszyny wyciągowej

B1 (11) **206870** (41) 2005 01 24
 (51) *F16H 37/12* (2006.01)
F16H 37/00 (2006.01)
F16H 29/00 (2006.01)
 (21) 361290 (22) 2003 07 16
 (72) KOZIARSKI CZESŁAW, Wrocław (PL)
 (73) POLITECHNIKA WROCLAWSKA, Wrocław (PL)
 (54) Przekładnia cierno-zębata rozłączna

B1 (11) **206634** (41) 2005 11 28
 (51) *F16J 15/34* (2006.01)
 (21) 368139 (22) 2004 05 21
 (72) WAWAK JAN, Bielsko-Biała (PL); KUDER STEFAN, Janowice (PL); DOBOSZ ROMAN, Bielsko-Biała (PL)
 (73) ANGA USZCZELNIENIA MECHANICZNE SPÓŁKA Z OGRANICZONĄ ODPOWIEDZIALNOŚCIĄ, Kozy (PL)
 (54) Pierścień ślizgowy uszczelnienia mechanicznego

B1 (11) **206631** (41) 2005 08 22
 (51) *F16J 15/43* (2006.01)
F16J 15/53 (2006.01)

(21) 365085 (22) 2004 02 11
 (72) OCHOŃSKI WŁODZIMIERZ, Kraków (PL)
 (73) AKADEMIA GÓRNICZO-HUTNICZA IM. STANISŁAWA STASZICA, Kraków (PL)
 (54) Uszczelnienie spoczynkowe z cieczą magnetyczną

B1 (11) **206630** (41) 2005 11 14
 (51) *F16J 15/43* (2006.01)
 (21) 367653 (22) 2004 05 04
 (72) OCHOŃSKI WŁODZIMIERZ, Kraków (PL)
 (73) AKADEMIA GÓRNICZO-HUTNICZA IM. STANISŁAWA STASZICA, Kraków (PL)
 (54) Przepust wału z uszczelnieniem cieczą magnetyczną

B1 (11) **206820** (41) 2008 11 24
 (51) *F16K 15/08* (2006.01)
 (21) 385365 (22) 2006 08 16
 (30) A200500891 2005 10 19 RO
 (72) STEFAN VIOREL, R-Bucuresti (RO); SUBAS PETRICA, R-Prahova (RO); URCAN EMIL, R-Mures (RO)
 (73) Stefan Viorel, R-Bucuresti (RO); Subas Petrica, R-Prahova (RO); Urcan Emil, R-Mures (RO)
 (54) Tarcza zamykająco-tłumiąca

B1 (11) **206713** (41) 2008 11 24
 (51) *F16L 25/10* (2006.01)
F23J 13/04 (2006.01)
E04F 17/02 (2006.01)
 (21) 382462 (22) 2007 05 21
 (72) WAJDA WIEŚLAW, Tarnowiec (PL)
 (73) WAJDA WIEŚLAW, Tarnowiec (PL)
 (54) Sposób i układ łączenia przewodów rurowych, zwłaszcza rur kominowych

B1 (11) **206811** (41) 2006 11 13
 (51) *F16L 47/02* (2006.01)
F16L 13/02 (2006.01)
 (21) 379674 (22) 2006 05 11
 (30) A811/2005 2005 05 12 AT
 A1490/2005 2005 09 12 AT
 (72) BERGER CHRISTIAN, Lambach (AT); POHN FRANZ JOHANN, Vöcklabruck (AT)
 (73) E. Hawle Armaturenwerke GmbH, Vöcklabruck (AT)
 (54) Osprzęt rurowy

B1 (11) **206714** (41) 2008 11 10
 (51) *F16L 58/00* (2006.01)
F16L 59/14 (2006.01)
 (21) 382319 (22) 2007 04 27
 (72) PAWŁOWICZ JAROSŁAW, Biała Podlaska (PL); NACHIMOWICZ JERZY, Białystok (PL)
 (73) POLITECHNIKA BIAŁOSTOCKA, Białystok (PL)
 (54) Urządzenie do izolowania rur

B1 (11) **206759** (41) 2005 11 28
 (51) *F22B 37/10* (2006.01)
F22B 37/04 (2006.01)
 (21) 375591 (22) 2003 11 03
 (30) 02026797.7 2002 12 02 EP
 (72) FRANKE JOACHIM, Altdorf (DE); KRAL RUDOLF, Stulln (DE)
 (73) SIEMENS AKTIENGESELLSCHAFT, Monachium (DE)
 (54) Sposób wytwarzania przepływowej wytwornicy pary i przepływowa wytwornica pary

B1 (11) **206626** (41) 2003 11 17
 (51) *F23D 1/00* (2006.01)
F23B 30/00 (2006.01)

(21) 353461 (22) 2001 08 03
 (30) 2000-237235 2000 08 04 JP
 2001-20851 2001 01 29 JP
 2001-147964 2001 05 17 JP
 (72) TSUMURA TOSHIKAZU, Kure (JP); OKAZAKI HIROFUMI, Hitachi (JP); SHIMOGORI MIKI, Kure (JP); KIYAMA KENJI, Kure (JP); KURAMASHI KOUJI, Kure (JP); KIKUCHI HITOSHI, Kure (JP); TAKAHASHI YOSHITAKA, Kure (JP); MORITA SHIGEKI, Kure (JP); SAKAI KAZUHITO, Kure (JP); TANIGUCHI MASAYUKI, Hitachi (JP); KOBAYASHI HIRONOBU, Hitachi (JP)
 (73) Babcock-Hitachi Kabushiki Kaisha, Tokio (JP)
 (54) Palnik do paliwa stałego oraz sposób spalania za pomocą palnika do paliwa stałego

B1 (11) **206845** (41) 2005 12 12
 (51) **F23K 3/02** (2006.01)
 (21) 376120 (22) 2003 10 01
 (30) 10/261,968 2002 10 01 US
 (72) SOLIS-MARTINEZ IVÁN JORGE, Monterrey (MX)
 (73) VITRO GLOBAL, S.A., Givisiez (CH)
 (54) Sposób sterowania układem do magazynowania, doprowadzania i spalania paliwa pyłowego oraz układ sterowania układem do magazynowania, doprowadzania i spalania paliwa pyłowego

B1 (11) **206754** (41) 2006 12 11
 (51) **F24D 19/10** (2006.01)
F16K 31/64 (2006.01)
 (21) 379821 (22) 2006 05 31
 (30) PV2005-354 2005 06 03 CZ
 (72) KUČERA PAVEL, Praha (CZ)
 (73) REGULUS spol. s r.o., Praha (CZ)
 (54) Urządzenie zabezpieczające do systemu podgrzewania wody

B1 (11) **206734** (41) 2005 08 08
 (51) **F25D 23/10** (2006.01)
F25D 25/02 (2006.01)
 (21) 364841 (22) 2004 02 05
 (72) MALEWSKI PIOTR PAWEŁ, Warszawa (PL)
 (73) STALGAST SPÓŁKA Z OGRANICZONĄ ODPOWIEDZIALNOŚCIĄ, Warszawa (PL)
 (54) Chłodziarka do przechowywania próbek żywności

B1 (11) **206717** (41) 2008 01 21
 (51) **F27B 5/04** (2006.01)
F27B 5/16 (2006.01)
 (21) 380150 (22) 2006 07 10
 (72) LISIEWICZ MARCIN, Sulechów (PL); OLEJNIK JÓZEF, Świebodzin (PL)
 (73) SECO/WARWICK SPÓŁKA Z OGRANICZONĄ ODPOWIEDZIALNOŚCIĄ, Świebodzin (PL)
 (54) Urządzenie do prowadzenia obróbki cieplnej i/lub cieplno-chemicznej

B1 (11) **206746** (41) 2005 12 27
 (51) **F28C 1/02** (2006.01)
F28F 25/06 (2006.01)
 (21) 368775 (22) 2004 06 25
 (72) MIKOŁAJCZAK JERZY, Wrocław (PL)
 (73) POLITECHNIKA WROCŁAWSKA, Wrocław (PL)
 (54) Wentylatorowa chłodnia powietrzno-wodna

B1 (11) **206773** (41) 2005 07 25
 (51) **F28D 1/03** (2006.01)
F28D 9/00 (2006.01)
 (21) 372603 (22) 2003 07 09
 (30) 02/08692 2002 07 10 FR
 (72) CHEVALLIER CHRISTOPHE, Le Mans (FR)
 (73) VALEO CLIMATISATION, La Verriere (FR)
 (54) Wymiennik ciepła, zwłaszcza do samochodu

B1 (11) **206715** (41) 2007 03 05
 (51) **F41C 23/16** (2006.01)
 (21) 376814 (22) 2005 08 29
 (72) WOLIWODA JAROSŁAW, Odcinek (PL); MICHALIK IRENEUSZ, Lubliniec (PL)
 (73) WOLIWODAJAROSŁAW, Odcinek (PL); MICHALIK IRENEUSZ, Lubliniec (PL)
 (54) Łoże broni automatycznej

B1 (11) **206747** (41) 2005 10 31
 (51) **F41H 5/04** (2006.01)
 (21) 374651 (22) 2003 09 02
 (30) 02020027.5 2002 09 06 EP
 (72) BÖTTGER CHRISTIAN KURT, Remscheid (DE); HARTERT RÜDIGER, Wuppertal (DE); STOLZE KURT RAINER, Leichlingen (DE); FELS ACHIM GUSTAV, Wuppertal (DE)
 (73) Teijin Twaron GmbH, Wuppertal (DE)
 (54) Materiał odporny na przebicie i artykuł wykonany z materiału odpornego na przebicie

B1 (11) **206648** (41) 2009 08 31
 (51) **F41H 11/16** (2006.01)
F41H 11/12 (2006.01)
 (21) 384951 (22) 2008 02 28
 (72) KARLEWSKI TOMASZ, Warszawa (PL)
 (73) KARLEWSKI TOMASZ, Warszawa (PL)
 (54) Rozbrajacz min

B1 (11) **206860** (41) 2005 05 30
 (51) **F41J 1/01** (2006.01)
F41J 9/16 (2006.01)
C08L 101/00 (2006.01)
 (21) 363585 (22) 2003 11 20
 (72) KULAWSKI JERZY, Gliwice (PL); KUBICA STEFAN, Zabrze (PL); DROBIONKA JOANNA, Gliwice (PL); NOWICKA-NOWAK MARZENA, Gliwice (PL)
 (73) INSTYTUT INŻYNIERII MATERIAŁÓW POLIMEROWYCH I BARWNIKÓW, Toruń (PL)
 (54) Sposób wytwarzania rzutków strzeleckich

B1 (11) **206710** (41) 2004 08 23
 (51) **G01F 1/74** (2006.01)
G01F 15/04 (2006.01)
G01F 25/00 (2006.01)
 (21) 358891 (22) 2001 05 31
 (30) 00810511.6 2000 06 14 EP
 (72) MATTER DANIEL, Brugg (CH); PRÊTRE PHILIPPE, Baden-Dättwil (CH); KLEINER THOMAS, Fislisbach (CH); WENK ALEXANDER, Zeihen (CH)
 (73) Hydrometer GmbH, Ansbach (DE)
 (54) Sposób wyznaczania zużycia mieszaniny gazowej przez licznik gazowy

B1 (11) **206830** (41) 2005 04 18
 (51) **G01F 1/84** (2006.01)
G01F 15/00 (2006.01)
 (21) 369329 (22) 2002 11 19
 (30) 09/994,251 2001 11 26 US
 (72) SCHLOSSER MARTIN ANDREW, Boulder (US); BELL MARK JAMES, Arvada (US); WHEELER MATTHEW GLEN, Arvada (US); MCNULTY DANIEL PATRICK, Westminster (US); PAWLAS GARY EDWARD, Louisville (US)
 (73) EMERSON ELECTRIC CO., St. Louis (US)
 (54) Przepływomierz wibracyjny typu Coriolisa

B1 (11) **206814** (41) 2004 11 15
 (51) **G01G 11/08** (2006.01)
B65G 53/46 (2006.01)

(21) 363390 (22) 2002 02 08
 (30) 10106798.4 2001 02 10 DE
 (72) HÄFNER HANS WILHELM, Aichach-Walchshofen (DE)
 (73) PFISTER GMBH, Augsburg (DE)
 (54) Urządzenie dozuujące do ciągłego grawimetrycznego dozowania materiałów sypkich

B1 (11) **206793** (41) 2005 01 10

(51) **G01L 9/00** (2006.01)

G01L 19/00 (2006.01)

(21) 368780 (22) 2004 06 25
 (30) 03014729.2 2003 06 27 EP

(72) LOHMEIER FRANZ-JOSEF, Miltenberg (DE); BALLMANN JOACHIM, Amorbach (DE); TRÜTZLER ANDREAS, Grossheubach (DE); FÜRST PETER, Bürgstadt (DE); VONAU UWE, Schwabach (DE); PLEYER JÜRGEN, Stockstadt (DE); SPEIER NIKI, Fränkisch-Grumbach (DE)
 (73) WIKA Alexander Wiegand GmbH & Co.KG, Klingenberg/Main (DE)
 (54) Czujnik ciśnieniowy

B1 (11) **206661** (41) 2006 04 18

(51) **G01M 1/36** (2006.01)

F16F 15/22 (2006.01)

(21) 370466 (22) 2004 10 04
 (72) FELIS JÓZEF, Kraków (PL); UHL TADEUSZ, Wieliczka (PL); MAŃKA MICHAŁ, Zawiercie (PL)
 (73) AKADEMIA GÓRNICZO-HUTNICZA IM. STANISŁAWA STASZICA, Kraków (PL)
 (54) Urządzenie do dynamicznego wyważania wirujących elementów maszynowych

B1 (11) **206689** (41) 2008 02 18

(51) **G01N 33/02** (2006.01)

G01N 25/00 (2006.01)

G01N 21/17 (2006.01)

(21) 380385 (22) 2006 08 07
 (72) BARANOWSKI PIOTR, Lublin (PL); MAZUREK WOJCIECH, Lublin (PL); WALCZAK RYSZARD, Lublin (PL); LIPECKI JANUSZ, Lublin (PL)
 (73) POLSKA AKADEMIA NAUK INSTYTUT AGROFIZYKI IM. BOHDANA DOBRZAŃSKIEGO, Lublin (PL)
 (54) Sposób detekcji szklistości w jabłkach

B1 (11) **206872** (41) 2004 03 08

(51) **G01N 33/36** (2006.01)

(21) 355895 (22) 2002 09 06

(72) LEŚNIKOWSKI JACEK, Łódź (PL); GNIOTEK KRZYSZTOF, Łódź (PL)
 (73) POLITECHNIKA ŁÓDZKA, Łódź (PL)
 (54) Sposób pomiaru porowatości materiałów włóknistych, zwłaszcza włókienniczych

B1 (11) **206863** (41) 2006 08 07

(51) **G01R 11/24** (2006.01)

G01D 3/08 (2006.01)

(21) 372510 (22) 2005 01 31
 (72) SZTAFROWSKI DARIUSZ, Wrocław (PL)
 (73) POLITECHNIKA WROCŁAWSKA, Wrocław (PL)
 (54) Sygnalizator obecności zewnętrznego pola magnetycznego

B1 (11) **206848** (41) 2007 05 28

(51) **G01R 31/02** (2006.01)

G01R 31/12 (2006.01)

(21) 378067 (22) 2005 11 16
 (72) KOWALSKI GRZEGORZ, Warszawa (PL)
 (73) INSTYTUT TELE-I RADIOTECHNICZNY, Warszawa (PL)
 (54) Układ do pomiaru prądu upływnościowego w sieci trójfazowej

B1 (11) **206623** (41) 2008 06 23

(51) **G01V 13/00** (2006.01)

G01D 21/00 (2006.01)

(21) 381335 (22) 2006 12 19

(72) WISZNIOWSKI JAN, Warszawa (PL); SUCHCICKI JERZY, Warszawa (PL); SKRZYŃSKI ANDRZEJ, Warszawa (PL); HOŚCİŁOWICZ MARIAN, Warszawa (PL)
 (73) INSTYTUT GEOFIZYKI POLSKIEJ AKADEMII NAUK, Warszawa (PL)
 (54) Sposób kalibracji grup sejsmometrów służących do wykrywania i pomiarów rotacji i odkształceń wywołanych drganiami sejsmicznymi

B1 (11) **206862** (41) 2005 06 27

(51) **G03C 1/60** (2006.01)

G02B 5/23 (2006.01)

C09D 183/10 (2006.01)

(21) 364065 (22) 2003 12 15

(72) JANIK RYSZARD, Wrocław (PL); KUCHARSKI STANISŁAW, Wrocław (PL)
 (73) POLITECHNIKA WROCŁAWSKA, Wrocław (PL)
 (54) Sposób wytwarzania fotochromowych, hybrydowych, nieorganiczno-organicznych filmów polimerowych

B1 (11) **206791** (41) 2006 01 23

(51) **G06F 17/00** (2006.01)

G01M 19/00 (2006.01)

(21) 369151 (22) 2004 07 19

(72) CIECHANOWSKI PIOTR, Kraków (PL); WNEK MACIEJ, Kraków (PL); SAARINEN KARI, Vaasa (FI); JOHNSON STEVE, Pittsburgh (US)
 (73) ABB SPÓŁKA Z OGRANICZONĄ ODPOWIEDZIALNOŚCIĄ, Warszawa (PL)
 (54) Sposób oraz urządzenie do diagnozowania technicznego złożonych zespołów, a zwłaszcza złożonych zespołów wirujących

B1 (11) **206633** (41) 2005 02 07

(51) **G09B 23/22** (2006.01)

G02B 27/22 (2006.01)

G09F 19/12 (2006.01)

G09F 13/12 (2006.01)

(21) 361507 (22) 2003 07 30

(72) BEDNAREK STANISŁAW, Łódź (PL)
 (73) UNIWERSYTET ŁÓDZKI, Łódź (PL)
 (54) Przyrząd do obserwacji zjawiska mirażu

B1 (11) **206676** (41) 2006 02 20

(51) **G09B 25/02** (2006.01)

G01M 15/14 (2006.01)

(21) 369481 (22) 2004 08 09

(72) BRUS TOMASZ, Poręba (PL)
 (73) BRUS TOMASZ, Poręba (PL)
 (54) Stanowisko dydaktyczne do symulacji drgań turbozespołów parowych oraz rejestracji tych drgań

B1 (11) **206799** (41) 2006 10 30

(51) **H01B 3/44** (2006.01)

(21) 379622 (22) 2004 10 22

(30) 03024371.1 2003 10 24 EP

(72) JUNGKVIST JONAS, Göteborg (SE); SULTAN BERNT-ÅKE, Stenungsund (SE); DETLEF WALD, Antwerpen (BE)
 (73) BOREALIS TECHNOLOGY OY, Porvoo (FI)
 (54) Niskonapięciowy przewód elektryczny z warstwą izolacyjną zawierającą poliolefinę z grupami polarnymi

B1 (11) **206744** (41) 2007 10 15

(51) **H01C 7/12** (2006.01)

H01T 1/12 (2006.01)

G01K 11/06 (2006.01)

(21) 379449 (22) 2006 04 12
 (72) BURZYŃSKI PRZEMYSŁAW, Kraków (PL); CZYŻEWSKI JAN, Kraków (PL); BALCEREK PRZEMYSŁAW, Wrocław (PL); PIASECKI WOJCIECH, Kraków (PL)
 (73) ABB SPÓŁKA Z OGRANICZONĄ ODPOWIEDZIALNOŚCIĄ, Warszawa (PL)
 (54) Ogranicznik przepięć

B1 (11) **206635** (41) 2007 01 08
 (51) **H01F 1/057** (2006.01)
H01F 41/02 (2006.01)
 (21) 375945 (22) 2005 06 28
 (72) ŚLUSAREK BARBARA, Warszawa (PL); GAWRYŚ PIOTR, Wola Rębkowska (PL); PRZYBYLSKI MAREK, Grudziądz (PL)
 (73) INSTYTUT TELE-I RADIOTECHNICZNY, Warszawa (PL)
 (54) Dielektromagnes z nabiegunnikami i sposób wytwarzania dielektromagnesu z nabiegunnikami

B1 (11) **206637** (41) 2007 02 19
 (51) **H01F 27/30** (2006.01)
H01F 41/00 (2006.01)
H02M 7/42 (2006.01)
 (21) 376572 (22) 2005 08 09
 (72) DOMAGAŁA STEFAN, Rząska (PL)
 (73) DTW SPÓŁKA Z OGRANICZONĄ ODPOWIEDZIALNOŚCIĄ, Zabierzów (PL)
 (54) Element indukcyjny i sposób wytwarzania elementu indukcyjnego

B1 (11) **206837** (41) 2002 12 02
 (51) **H01F 38/24** (2006.01)
 (21) 347701 (22) 2001 05 22
 (72) LEŚNIEWSKA-KOMEŻA ELŻBIETA, Łódź (PL)
 (73) POLITECHNIKA ŁÓDZKA, Łódź (PL)
 (54) Izolacja główna przekładników WN ze sterowaniem pojemnościowym

B1 (11) **206667** (41) 2003 05 05
 (51) **H01G 9/07** (2006.01)
 (21) 350370 (22) 2001 10 26
 (72) SZWAGIERCZAK DOROTA, Kraków (PL); KULAWIK JAN, Kraków (PL); GANDURSKA JOANNA, Kraków (PL); MAREK ANNA, Kraków (PL); SNIEŻYŃSKA IRENA, Kraków (PL)
 (73) INSTYTUT TECHNOLOGII ELEKTRONOWEJ, Warszawa (PL)
 (54) Pasta dielektryczna

B1 (11) **206666** (41) 2003 05 05
 (51) **H01G 9/07** (2006.01)
 (21) 350371 (22) 2001 10 26
 (72) KULAWIK JAN, Kraków (PL); SZWAGIERCZAK DOROTA, Kraków (PL); GANDURSKA JOANNA, Kraków (PL); MAREK ANNA, Kraków (PL); SNIEŻYŃSKA IRENA, Kraków (PL)
 (73) INSTYTUT TECHNOLOGII ELEKTRONOWEJ, Warszawa (PL)
 (54) Ferroelektryczna pasta dielektryczna

B1 (11) **206664** (41) 2005 06 13
 (51) **H01G 9/07** (2006.01)
 (21) 363846 (22) 2003 12 03
 (72) SZWAGIERCZAK DOROTA, Kraków (PL); KULAWIK JAN, Kraków (PL); SNIEŻYŃSKA IRENA, Kraków (PL); GRÖGER BARBARA, Kraków (PL)
 (73) INSTYTUT TECHNOLOGII ELEKTRONOWEJ, Warszawa (PL)
 (54) Grubowarstwowa pasta ferroelektryczna

B1 (11) **206842** (41) 2005 03 21
 (51) **H01H 19/06** (2006.01)
 (21) 366013 (22) 2004 03 09
 (23) 2003 09 09 Międzynarodowe Targi Górnictwa, Energetyki,

Metalurgii i Chemii-Katowice
 (72) KULCZYCKI EMIL, Bydgoszcz (PL)
 (73) BYDGOSKIE ZAKŁADY ELEKTROMECHANICZNE BELMA SPÓŁKA AKCYJNA, Białe Błota (PL)
 (54) Łącznik krzywkowy ognioszczelny

B1 (11) **206742** (41) 2006 05 02
 (51) **H01H 33/66** (2006.01)
 (21) 370750 (22) 2004 10 18
 (72) BARTOSIK MAREK, Łódź (PL); BORSIAK JANUSZ, Łódź (PL); LASOTA RYSZARD, Łódź (PL); WÓJCİK FRANCISZEK, Łódź (PL); ZIELIŃSKI LUDWIK, Łódź (PL)
 (73) POLITECHNIKA ŁÓDZKA, Łódź (PL)
 (54) Wieloprądowy wyłącznik prądu stałego

B1 (11) **206733** (41) 2006 04 03
 (51) **H01H 71/10** (2006.01)
 (21) 370443 (22) 2004 09 28
 (72) MODLIŃSKI BOGUSŁAW, Ząbkowice Śląskie (PL); GOCH JÓZEF, Piława Górna (PL); MAZUR BOGDAN, Ząbkowice Śląskie (PL); PRZYBYLSKI GRZEGORZ, Ząbkowice Śląskie (PL); MIERNIK KRZYSZTOF, Ząbkowice Śląskie (PL); ZYCH ZBIGNIEW, Ząbkowice Śląskie (PL)
 (73) LEGRAND POLSKA SPÓŁKA Z OGRANICZONĄ ODPOWIEDZIALNOŚCIĄ, Ząbkowice Śląskie (PL)
 (54) Wyłącznik silnikowy

B1 (11) **206841** (41) 2005 02 21
 (51) **H01M 4/66** (2006.01)
 (21) 367444 (22) 2002 01 21
 (30) 0101401.8 2001 01 19 GB
 0128607.9 2001 11 29 GB
 (72) PARTINGTON THOMAS JOHN, Leeds (GB)
 (73) ATRAVERDA LIMITED, Abertillery (GB)
 (54) Elektroda do baterii i sposób wytwarzania elektrody do baterii

B1 (11) **206723** (41) 2005 05 02
 (51) **H01M 8/12** (2006.01)
H01M 8/24 (2006.01)
 (21) 369775 (22) 2003 01 09
 (30) 02405007.2 2002 01 09 EP
 (72) IHRINGER RAPHAËL, Lausanne (CH); CLOSSET ALEXANDRE, Genewa (CH); SFEIR JOSEPH, Reiden (CH); BUCHELI OLIVIER FRANZ, Lausanne (CH)
 (73) HTCERAMIX S.A., Lausanne (CH)
 (54) Układ elektroda dodatnia-elektrolit-elektroda ujemna PEN dla ogniwa paliwowego ze stałym tlenkiem SOFC oraz stos ogniwa paliwowego ze stałym tlenkiem SOFC

B1 (11) **206802** (41) 2005 05 02
 (51) **H01Q 1/00** (2006.01)
C04B 35/46 (2006.01)
H01Q 1/38 (2006.01)
H01Q 9/28 (2006.01)
C04B 35/465 (2006.01)
C04B 35/49 (2006.01)
 (21) 363195 (22) 2003 10 29
 (72) JASZCZYSZYN EUGENIUSZ, Grodzisk Mazowiecki (PL); MODELSKI JÓZEF, Warszawa (PL); SZAFRAN MIKOŁAJ, Warszawa (PL); BOBRYK EWA, Warszawa (PL)
 (73) POLITECHNIKA WARSZAWSKA, Warszawa (PL)
 (54) Antena skanująca

B1 (11) **206800** (41) 2005 06 27
 (51) **H01Q 15/24** (2006.01)
 (21) 364245 (22) 2003 12 24
 (72) MAZUR MATEUSZ, Sopot (PL)
 (73) PRZEMYSŁOWY INSTYTUT TELEKOMUNIKACJI SPÓŁKA AKCYJNA, Warszawa (PL)
 (54) Polaryzator

B1 (11) **206778** (41) 2004 10 18
 (51) *H02B 1/16* (2006.01)
H01H 1/06 (2006.01)
 (62) 359612
 (21) 388151 (22) 2003 04 09
 (72) JANUSZKIEWICZ EDWARD, Łódź (PL)
 (73) JANUSZKIEWICZ EDWARD EDJAN JEDNOSTKA INNOWACYJNO-
 -WDROŻENIOWA, Łódź (PL)
 (54) Styk stały aparatu elektrycznego średniego napięcia

B1 (11) **206777** (41) 2004 10 18
 (51) *H02B 1/16* (2006.01)
H01H 1/06 (2006.01)
 (62) 359612
 (21) 388168 (22) 2003 04 09
 (72) JANUSZKIEWICZ EDWARD, Łódź (PL)
 (73) JANUSZKIEWICZ EDWARD EDJAN JEDNOSTKA INNOWACYJNO-
 -WDROŻENIOWA, Łódź (PL)
 (54) Styk ruchomy aparatu elektrycznego średniego napięcia

B1 (11) **206749** (41) 2003 11 03
 (51) *H02B 1/26* (2006.01)
H02G 3/02 (2006.01)
 (21) 358395 (22) 2003 01 22
 (30) U200201026 2002 04 24 ES
 (72) MONTANES RAMON ALFONSO, Villanueva de Gallego (ES)
 (73) I DIVISION ELECTRICA S.A., Madrid (ES)
 (54) Szafka wnątkowa, zwłaszcza elektryczna skrzynka rozdzielcza

B1 (11) **206699** (41) 2008 07 07
 (51) *H02B 5/02* (2006.01)
 (21) 381459 (22) 2007 01 02
 (72) SZAJKOWSKI WŁODZIMIERZ, Poznań (PL); KIWITT WALDEMAR,
 Poznań (PL); CWOJDZIŃSKI JACEK, Stary Gołębin (PL); HOŁOWIAK
 PIOTR, Krzyż Wielkopolski (PL)
 (73) STOWARZYSZENIE PRODUCENTÓW KONSTRUKCJI I URZĄDZEŃ
 ELEKTRYCZNYCH STELEN, Poznań (PL)
 (54) Słupowa stacja transformatorowa

B1 (11) **206678** (41) 2008 09 01
 (51) *H02B 7/08* (2006.01)
H02B 1/56 (2006.01)
H02B 13/025 (2006.01)
 (21) 381835 (22) 2007 02 23
 (72) NAPIERAŁA JAROSŁAW, Osiek (PL)
 (73) NT POLSKA SPÓŁKA Z OGRANICZONĄ ODPOWIEDZIALNOŚCIĄ,
 Lubin (PL)
 (54) Stacja transformatorowa

B1 (11) **206807** (41) 2004 01 26
 (51) *H02G 7/05* (2006.01)
H02G 7/08 (2006.01)
H01H 3/58 (2006.01)
F16L 3/00 (2006.01)
 (21) 355135 (22) 2002 07 22
 (72) SOBOL RYSZARD, Wola Rzędzińska (PL); SITKO JACEK,
 Wola Radłowska (PL)
 (73) TARNOWSKIE ZAKŁADY OSPRZĘTU ELEKTRYCZNEGO TAREL
 SPÓŁKA Z OGRANICZONĄ ODPOWIEDZIALNOŚCIĄ,
 Wola Rzędzińska (PL)
 (54) Uchwyt przelotowy dla przewodów niskiego napięcia

B1 (11) **206741** (41) 2006 11 13
 (51) *H02H 7/04* (2006.01)
H02H 9/02 (2006.01)
H01F 30/12 (2006.01)
 (21) 374892 (22) 2005 05 06

(72) MNICH MICHAŁ, Lubliniec (PL); PEWCA WŁADYSŁAW, Łódź (PL);
 POPARDOWSKI JAN, Lubliniec (PL)
 (73) TURBOCARE POLAND SPÓŁKA AKCYJNA, Lubliniec (PL)
 (54) Układ połączenia trójfazowego autotransformatora z dławikami przeciwzwarciovymi

B1 (11) **206829** (41) 2005 11 14
 (51) *H02K 15/06* (2006.01)
H02K 1/16 (2006.01)
 (21) 374895 (22) 2003 10 28
 (30) 02/13430 2002 10 28 FR
 (72) DEFEBVIN ALAIN, Cormont (FR); JAZE MICHEL, Frencq (FR);
 RAMET VINCENT, Etaples (FR)
 (73) VALEO EQUIPEMENTS ELECTRIQUES MOTEUR, Creteil (FR)
 (54) Sposób i urządzenie do montażu uzwojenia oraz stojan

B1 (11) **206849** (41) 2008 04 14
 (51) *H02K 31/04* (2006.01)
 (21) 380778 (22) 2006 10 06
 (72) BEDNAREK STANISŁAW, Łódź (PL)
 (73) UNIWERSYTET ŁÓDZKI, Łódź (PL)
 (54) Silnik unipolarny

B1 (11) **206732** (41) 2005 08 22
 (51) *H02N 2/10* (2006.01)
 (21) 365434 (22) 2004 02 20
 (72) PASTERNAK MATEUSZ, Warszawa (PL)
 (73) WOJSKOWA AKADEMIA TECHNICZNA, Warszawa (PL)
 (54) Silnik rotacyjny z indukowaną falą Rayleigha

B1 (11) **206735** (41) 2005 11 14
 (51) *H04B 3/04* (2006.01)
H03M 7/30 (2006.01)
G10L 19/02 (2006.01)
 (21) 367757 (22) 2004 05 06
 (72) PIOTROWSKI ZBIGNIEW, Stare Babice (PL)
 (73) PIOTROWSKI ZBIGNIEW, Stare Babice (PL)
 (54) Sposób i układ formowania sygnału dźwiękowego zwłaszcza niesłyszalnego w obecności sygnału towarzyszącego

B1 (11) **206719** (41) 2005 04 04
 (51) *H04N 7/26* (2006.01)
 (21) 368828 (22) 2002 03 19
 (30) 10113880.6 2001 03 21 DE
 (72) MOSSAKOWSKI GERD, Ahlen (DE)
 (73) T-Mobile Deutschland GmbH, Bonn (DE)
 (54) Sposób kompresji i dekompresji sygnałów wideo

INDEKS UDZIELONYCH PATENTÓW,
 WEDŁUG SYMBOLI MKP

Symbol MKP	Nr patentu	Symbol MKP	Nr patentu
1	2	1	2
<i>A01K 39/02</i> (2006.01)	206770	<i>A01N 43/40</i> (2006.01)	206850
<i>A01N 25/00</i> (2006.01)	206865	<i>A01N 43/80</i> (2006.01)	206850*
<i>A01N 25/10</i> (2006.01)	206865*	<i>A01N 47/10</i> (2006.01)	206850*
<i>A01N 25/30</i> (2006.01)	206765	<i>A01N 43/80</i> (2006.01)	206808
<i>A01N 43/653</i> (2006.01)	206765*	<i>A01N 41/10</i> (2006.01)	206808*
<i>A01N 35/04</i> (2006.01)	206815	<i>A01N 43/08</i> (2006.01)	206808*
<i>A01N 37/52</i> (2006.01)	206815*	<i>A01N 43/653</i> (2006.01)	206672

*) Patent oznaczony więcej niż jednym symbolem klasyfikacyjnym. Ogłoszenie dotyczące tego patentu można znaleźć pod symbolem klasyfikacyjnym odpowiadającym numerowi bez gwiazdki.

1	2	1	2	1	2	1	2
A01N 43/84 (2006.01)	206672*	A61K 36/185 (2006.01)	206679	A61Q 1/04 (2006.01)	206779*	B29C 65/00 (2006.01)	206798
A01N 43/40 (2006.01)	206672*	A61K 31/352 (2006.01)	206679*	B01D 15/08 (2006.01)	206806	B30B 5/06 (2006.01)	206762*
A01N 47/20 (2006.01)	206673	A61K 39/35 (2006.01)	206709	B01D 63/02 (2006.01)	206788	B32B 3/00 (2006.01)	206722
A01N 37/50 (2006.01)	206673*	A61K 39/395 (2006.01)	206833	B01D 61/00 (2006.01)	206788*	B32B 27/04 (2006.01)	206720
A01N 43/02 (2006.01)	206673*	A61K 48/00 (2006.01)	206833*	B01D 71/02 (2006.01)	206788*	B32B 29/00 (2006.01)	206720*
A01N 43/56 (2006.01)	206673*	A61K 39/395 (2006.01)	206843	B01D 61/44 (2006.01)	206721*	B32B 27/08 (2006.01)	206828
A01N 63/00 (2006.01)	206763*	A61K 39/395 (2006.01)	206846*	B01J 2/20 (2006.01)	206823*	B32B 33/00 (2006.01)	206851*
A01P 3/00 (2006.01)	206765*	A61K 31/192 (2006.01)	206767*	B01J 37/03 (2006.01)	206854	B32B 43/00 (2006.01)	206851*
A01P 3/00 (2006.01)	206815*	A61K 31/192 (2006.01)	206856*	B01J 23/745 (2006.01)	206854*	B41F 21/02 (2006.01)	206750
A01P 3/00 (2006.01)	206850*	A61K 31/16 (2006.01)	206856*	B01J 23/26 (2006.01)	206854*	B41F 17/08 (2006.01)	206750*
A01P 13/00 (2006.01)	206850*	A61K 31/215 (2006.01)	206680*	B01J 23/72 (2006.01)	206854*	B41F 17/18 (2006.01)	206750*
A01P 13/02 (2006.01)	206808*	A61K 31/166 (2006.01)	206656*	B05B 7/12 (2006.01)	206737	B41J 3/32 (2006.01)	206784*
A01P 3/00 (2006.01)	206672*	A61K 31/195 (2006.01)	206695*	B05B 11/00 (2006.01)	206757	B42D 15/10 (2006.01)	206879*
A01P 3/00 (2006.01)	206673*	A61K 31/47 (2006.01)	206627*	B05B 15/06 (2006.01)	206688	B44C 5/04 (2006.01)	206720*
A23B 7/10 (2006.01)	206766*	A61K 31/505 (2006.01)	206729*	B05B 13/02 (2006.01)	206688*	B44F 1/12 (2006.01)	206879
A23K 1/165 (2006.01)	206662	A61K 31/415 (2006.01)	206826*	B05B 15/06 (2006.01)	206738	B60F 3/00 (2006.01)	206781
A23K 3/00 (2006.01)	206763*	A61K 31/501 (2006.01)	206824*	B05C 17/005 (2006.01)	206757*	B60K 6/08 (2006.01)	206649
A23L 1/317 (2006.01)	206866	A61K 31/4745 (2006.01)	206855*	B05C 11/08 (2006.01)	206669	B60K 37/00 (2006.01)	206880
A23L 3/3571 (2006.01)	206763*	A61K 31/706 (2006.01)	206868*	B07B 13/00 (2006.01)	206871*	B60M 1/12 (2006.01)	206753
A23L 1/218 (2006.01)	206766*	A61K 31/4965 (2006.01)	206868*	B08B 1/02 (2006.01)	206851*	B60M 1/14 (2006.01)	206753*
A41D 31/02 (2006.01)	206663	A61K 38/08 (2006.01)	206818*	B08B 1/00 (2006.01)	206851*	B60N 2/14 (2006.01)	206636
A41D 13/02 (2006.01)	206663*	A61K 31/715 (2006.01)	206727*	B08B 15/02 (2006.01)	206851*	B60N 2/50 (2006.01)	206636*
A43B 7/12 (2006.01)	206774	A61K 47/42 (2006.01)	206727*	B09B 1/00 (2006.01)	206871	B60R 5/00 (2006.01)	206745*
A43B 13/16 (2006.01)	206774*	A61K 35/74 (2006.01)	206760*	B09B 3/00 (2006.01)	206871*	B60R 13/00 (2006.01)	206745*
A47C 23/00 (2006.01)	206704	A61K 39/215 (2006.01)	206816*	B09B 3/00 (2006.01)	206685	B60R 21/205 (2006.01)	206880*
A47J 31/06 (2006.01)	206809	A61K 39/295 (2006.01)	206816*	B09B 3/00 (2006.01)	206625	B60R 13/02 (2006.01)	206748
A47J 31/40 (2006.01)	206628	A61K 48/00 (2006.01)	206844*	B09B 3/00 (2006.01)	206629	B60R 21/16 (2006.01)	206786
A47L 9/14 (2006.01)	206801	A61M 5/158 (2006.01)	206775	B09B 3/00 (2006.01)	206639	B60R 25/00 (2006.01)	206751
A47L 9/16 (2006.01)	206801*	A61M 5/32 (2006.01)	206775*	B21C 23/04 (2006.01)	206869	B61D 19/02 (2006.01)	206782
A61B 5/15 (2006.01)	206794	A61M 15/00 (2006.01)	206780	B21D 5/06 (2006.01)	206869*	B61F 3/04 (2006.01)	206873
A61B 5/155 (2006.01)	206794*	A61M 16/00 (2006.01)	206780*	B21D 1/12 (2006.01)	206728	B61F 5/00 (2006.01)	206873*
A61B 17/72 (2006.01)	206861	A61P 25/24 (2006.01)	206687*	B22C 1/02 (2006.01)	206691	B61F 7/00 (2006.01)	206878*
A61B 17/68 (2006.01)	206861*	A61P 35/00 (2006.01)	206755*	B22D 17/20 (2006.01)	206737*	B62D 65/02 (2006.01)	206743
A61B 17/86 (2006.01)	206861*	A61P 1/16 (2006.01)	206706*	B22D 17/20 (2006.01)	206688*	B62D 21/12 (2006.01)	206743*
A61B 17/86 (2006.01)	206877	A61P 25/00 (2006.01)	206706*	B22D 17/20 (2006.01)	206738*	B63B 19/00 (2006.01)	206708*
A61B 17/72 (2006.01)	206877*	A61P 9/00 (2006.01)	206706*	B22D 1/00 (2006.01)	206670*	B64C 31/036 (2006.01)	206726
A61B 17/76 (2006.01)	206877*	A61P 27/00 (2006.01)	206706*	B23B 27/16 (2006.01)	206739	B64C 31/00 (2006.01)	206726*
A61F 2/30 (2006.01)	206646	A61P 35/00 (2006.01)	206847*	B23B 27/16 (2006.01)	206740*	B65D 25/52 (2006.01)	206757*
A61F 9/08 (2006.01)	206784	A61P 15/08 (2006.01)	206702*	B23C 5/22 (2006.01)	206740	B65D 65/38 (2006.01)	206722*
A61F 13/56 (2006.01)	206665	A61P 31/04 (2006.01)	206832*	B23D 53/00 (2006.01)	206789	B65D 65/40 (2006.01)	206828*
A61F 13/512 (2006.01)	206655	A61P 11/06 (2006.01)	206832*	B23K 9/04 (2006.01)	206686	B65D 1/02 (2006.01)	206769
A61F 13/15 (2006.01)	206700*	A61P 37/00 (2006.01)	206832*	B23K 20/12 (2006.01)	206796	B65D 35/22 (2006.01)	206653
A61K 8/34 (2006.01)	206730	A61P 21/00 (2006.01)	206810*	B23K 20/22 (2006.01)	206796*	B65D 81/32 (2006.01)	206653*
A61K 8/39 (2006.01)	206730*	A61P 37/08 (2006.01)	206709*	B23K 37/00 (2006.01)	206798*	B65D 51/22 (2006.01)	206698
A61K 8/41 (2006.01)	206730*	A61P 37/00 (2006.01)	206833*	B25B 13/02 (2006.01)	206692	B65D 47/08 (2006.01)	206698*
A61K 8/81 (2006.01)	206730*	A61P 35/00 (2006.01)	206843*	B26D 5/30 (2006.01)	206785	B65F 1/14 (2006.01)	206875
A61K 8/86 (2006.01)	206730*	A61P 37/08 (2006.01)	206846	B26F 3/08 (2006.01)	206785*	B65G 23/00 (2006.01)	206790
A61K 8/895 (2006.01)	206779	A61P 3/00 (2006.01)	206856*	B27N 1/02 (2006.01)	206764	B65G 53/46 (2006.01)	206814*
A61K 9/16 (2006.01)	206823	A61P 25/24 (2006.01)	206680*	B29B 17/00 (2006.01)	206625*	B65H 23/04 (2006.01)	206657
A61K 31/192 (2006.01)	206823*	A61P 35/00 (2006.01)	206627*	B29B 9/06 (2006.01)	206831	B66B 11/00 (2006.01)	206645
A61K 9/50 (2006.01)	206707	A61P 3/06 (2006.01)	206729*	B29B 9/16 (2006.01)	206831*	B66B 15/04 (2006.01)	206645*
A61K 47/32 (2006.01)	206707*	A61P 29/00 (2006.01)	206826*	B29C 44/34 (2006.01)	206831*	B66B 7/06 (2006.01)	206645*
A61K 31/58 (2006.01)	206687	A61P 25/18 (2006.01)	206824*	B29C 35/02 (2006.01)	206671	B66C 17/00 (2006.01)	206804
A61K 31/282 (2006.01)	206755	A61P 25/22 (2006.01)	206824*	B29C 33/10 (2006.01)	206671*	B66D 5/26 (2006.01)	206651*
A61K 31/185 (2006.01)	206755*	A61P 25/24 (2006.01)	206824*	B29C 33/38 (2006.01)	206671*	B67D 3/00 (2006.01)	206758
A61K 31/422 (2006.01)	206803	A61P 35/00 (2006.01)	206681*	B29C 44/32 (2006.01)	206762	C01B 3/12 (2006.01)	206854*
A61K 31/4365 (2006.01)	206803*	A61P 35/00 (2006.01)	206855*	B29C 70/12 (2006.01)	206762*	C01B 21/00 (2006.01)	206629*
A61K 31/426 (2006.01)	206706	A61P 31/12 (2006.01)	206868*	B29C 44/52 (2006.01)	206762*	C01B 3/02 (2006.01)	206857
A61K 31/427 (2006.01)	206706*	A61P 9/04 (2006.01)	206818*	B29C 49/00 (2006.01)	206745	C01B 31/04 (2006.01)	206641
A61K 31/427 (2006.01)	206847	A61P 3/10 (2006.01)	206818*	B29C 51/10 (2006.01)	206745*	C01B 31/04 (2006.01)	206642
A61K 31/568 (2006.01)	206702	A61P 31/04 (2006.01)	206818*	B29C 51/06 (2006.01)	206839	C01B 31/04 (2006.01)	206643
A61K 47/10 (2006.01)	206702*	A61P 7/02 (2006.01)	206727*	B29C 51/38 (2006.01)	206839*	C01B 31/06 (2006.01)	206643*
A61K 9/00 (2006.01)	206702*	A61P 31/12 (2006.01)	206816*	B29C 51/38 (2006.01)	206716	C01B 31/04 (2006.01)	206644
A61K 31/7024 (2006.01)	206832	A61Q 5/10 (2006.01)	206730*	B29C 51/20 (2006.01)	206716*	C01B 31/06 (2006.01)	206644*
A61K 33/26 (2006.01)	206810	A61Q 1/02 (2006.01)	206779*	B29C 51/06 (2006.01)	206716*	C01G 23/04 (2006.01)	206864*

1	2	1	2	1	2	1	2
C02F 3/08 (2006.01)	206654	C07K 16/42 (2006.01)	206833*	C12N 1/21 (2006.01)	206816*	E04F 17/02 (2006.01)	206713*
C02F 1/00 (2006.01)	206836*	C07K 7/08 (2006.01)	206843*	C12N 15/09 (2006.01)	206844	E04H 12/12 (2006.01)	206696*
C03C 4/14 (2006.01)	206705	C07K 16/28 (2006.01)	206843*	C12N 15/10 (2006.01)	206844*	E05B 17/18 (2006.01)	206835
C03C 25/10 (2006.01)	206776*	C07K 14/715 (2006.01)	206846*	C12N 15/62 (2006.01)	206783	E05B 37/16 (2006.01)	206834
C04B 35/622 (2006.01)	206705*	C07K 1/36 (2006.01)	206761	C12N 9/72 (2006.01)	206783*	E05B 55/10 (2006.01)	206834*
C04B 35/01 (2006.01)	206705*	C07K 14/475 (2006.01)	206761*	C12N 15/58 (2006.01)	206783*	E05B 13/00 (2006.01)	206834*
C04B 7/32 (2006.01)	206821	C07K 7/06 (2006.01)	206818	C12N 5/10 (2006.01)	206783*	E05C 19/14 (2006.01)	206675
C04B 28/06 (2006.01)	206821*	C07K 16/46 (2006.01)	206701	C12P 21/02 (2006.01)	206818*	E05F 15/14 (2006.01)	206782*
C04B 28/14 (2006.01)	206838	C07K 16/30 (2006.01)	206701*	C12Q 1/68 (2006.01)	206844*	E05G 1/14 (2006.01)	206756
C04B 40/00 (2006.01)	206838*	C07K 1/14 (2006.01)	206813*	C12R 1/39 (2006.01)	206641*	E06B 3/663 (2006.01)	206819
C04B 35/46 (2006.01)	206802*	C07K 14/78 (2006.01)	206813*	C12R 1/645 (2006.01)	206641*	E06B 3/667 (2006.01)	206819*
C04B 35/465 (2006.01)	206802*	C08B 30/04 (2006.01)	206840	C12R 1/01 (2006.01)	206642*	E06B 5/16 (2006.01)	206708
C04B 35/49 (2006.01)	206802*	C08B 30/14 (2006.01)	206718	C12R 1/645 (2006.01)	206642*	E21C 35/18 (2006.01)	206684
C05D 3/02 (2006.01)	206660	C08B 30/06 (2006.01)	206718*	C12R 1/01 (2006.01)	206643*	E21C 35/193 (2006.01)	206684*
C05D 5/00 (2006.01)	206660*	C08B 37/00 (2006.01)	206727	C12R 1/645 (2006.01)	206643*	E21C 41/00 (2006.01)	206805
C05D 11/00 (2006.01)	206660*	C08F 4/642 (2006.01)	206736	C12R 1/01 (2006.01)	206644*	E21C 41/22 (2006.01)	206805*
C05F 17/02 (2006.01)	206685*	C08F 112/08 (2006.01)	206736*	C12R 1/645 (2006.01)	206644*	E21F 13/00 (2006.01)	206790*
C05F 9/02 (2006.01)	206685*	C08G 14/08 (2006.01)	206776	C12R 1/645 (2006.01)	206818*	E21F 13/02 (2006.01)	206804*
C07C 59/64 (2006.01)	206767	C08H 1/06 (2006.01)	206813	C12R 1/245 (2006.01)	206763*	E21F 15/00 (2006.01)	206805*
C07C 233/25 (2006.01)	206767*	C08J 11/00 (2006.01)	206625*	C12R 1/225 (2006.01)	206760*	E21F 5/16 (2006.01)	206795
C07C 251/50 (2006.01)	206767*	C08J 3/28 (2006.01)	206840*	C12R 1/225 (2006.01)	206766*	F02B 41/00 (2006.01)	206624
C07C 271/22 (2006.01)	206767*	C08J 5/22 (2006.01)	206721	C21C 7/072 (2006.01)	206670	F02F 3/12 (2006.01)	206686*
C07C 309/73 (2006.01)	206767*	C08J 5/18 (2006.01)	206725*	C22B 7/00 (2006.01)	206639*	F03B 1/00 (2006.01)	206836
C07C 59/90 (2006.01)	206856	C08K 5/54 (2006.01)	206822*	C22C 1/02 (2006.01)	206639*	F03D 1/06 (2006.01)	206703
C07C 69/738 (2006.01)	206856*	C08K 5/14 (2006.01)	206822*	C22C 9/04 (2006.01)	206874	F03D 1/00 (2006.01)	206703*
C07C 229/00 (2006.01)	206856*	C08K 3/36 (2006.01)	206817*	C23C 2/30 (2006.01)	206677	F03D 3/06 (2006.01)	206703*
C07C 67/03 (2006.01)	206658	C08L 61/06 (2006.01)	206776*	C23G 3/02 (2006.01)	206712	F03D 1/06 (2006.01)	206772
C07C 69/24 (2006.01)	206658*	C08L 23/00 (2006.01)	206822	C25B 9/08 (2006.01)	206711	F03D 1/00 (2006.01)	206772*
C07C 67/03 (2006.01)	206674	C08L 23/08 (2006.01)	206822*	C30B 15/00 (2006.01)	206857*	F03D 3/06 (2006.01)	206772*
C07C 67/03 (2006.01)	206697	C08L 23/12 (2006.01)	206822*	C30B 11/00 (2006.01)	206640	F03D 11/04 (2006.01)	206696
C07C 211/63 (2006.01)	206853	C08L 27/06 (2006.01)	206690	C30B 15/00 (2006.01)	206640*	F03D 1/00 (2006.01)	206696*
C07C 217/74 (2006.01)	206680	C08L 75/04 (2006.01)	206647*	C30B 29/12 (2006.01)	206640*	F03D 11/00 (2006.01)	206696*
C07C 213/10 (2006.01)	206680*	C08L 63/00 (2006.01)	206647*	C30B 11/12 (2006.01)	206859	F03G 7/08 (2006.01)	206649*
C07C 233/87 (2006.01)	206656	C08L 75/04 (2006.01)	206792*	C30B 15/00 (2006.01)	206858	F15B 1/00 (2006.01)	206651
C07C 231/12 (2006.01)	206656*	C08L 101/00 (2006.01)	206860*	D01D 5/098 (2006.01)	206768	F16B 2/18 (2006.01)	206675*
C07C 311/08 (2006.01)	206695	C09C 1/36 (2006.01)	206864	D01H 5/088 (2006.01)	206768*	F16B 5/06 (2006.01)	206675*
C07D 213/64 (2006.01)	206767*	C09D 5/24 (2006.01)	206647	D04H 3/16 (2006.01)	206768*	F16F 15/22 (2006.01)	206661*
C07D 295/18 (2006.01)	206767*	C09D 175/04 (2006.01)	206647*	D04H 1/00 (2006.01)	206771	F16H 37/12 (2006.01)	206870
C07D 213/30 (2006.01)	206856*	C09D 113/00 (2006.01)	206817	D04H 1/56 (2006.01)	206700	F16H 37/00 (2006.01)	206870*
C07D 333/16 (2006.01)	206856*	C09D 115/00 (2006.01)	206817*	D21F 11/00 (2006.01)	206771*	F16H 29/00 (2006.01)	206870*
C07D 215/233 (2006.01)	206627	C09D 127/12 (2006.01)	206817*	D21J 3/00 (2006.01)	206771*	F16J 15/34 (2006.01)	206634
C07D 239/88 (2006.01)	206627*	C09D 183/10 (2006.01)	206862*	E01B 26/00 (2006.01)	206878	F16J 15/43 (2006.01)	206631
C07D 401/12 (2006.01)	206627*	C09K 3/18 (2006.01)	206812	E01B 21/00 (2006.01)	206693*	F16J 15/53 (2006.01)	206631*
C07D 239/42 (2006.01)	206729	C09K 8/508 (2006.01)	206792	E01B 21/00 (2006.01)	206694*	F16J 15/43 (2006.01)	206630
C07D 401/04 (2006.01)	206826	C09K 21/14 (2006.01)	206792*	E01C 9/04 (2006.01)	206693	F16K 31/122 (2006.01)	206737*
C07D 401/14 (2006.01)	206826*	C09K 19/02 (2006.01)	206859*	E01C 9/04 (2006.01)	206694	F16K 23/00 (2006.01)	206737*
C07D 413/14 (2006.01)	206826*	C09K 3/22 (2006.01)	206795*	E01C 23/088 (2006.01)	206825	F16K 15/08 (2006.01)	206820
C07D 413/14 (2006.01)	206824	C10G 1/00 (2006.01)	206625*	E01C 23/12 (2006.01)	206825*	F16K 31/64 (2006.01)	206754*
C07D 471/04 (2006.01)	206681	C10G 67/04 (2006.01)	206827	E01F 8/00 (2006.01)	206632	F16L 25/08 (2006.01)	206688*
C07D 471/04 (2006.01)	206855	C10L 1/02 (2006.01)	206674*	E01F 8/00 (2006.01)	206650	F16L 59/00 (2006.01)	206789*
C07D 405/04 (2006.01)	206868*	C10L 1/10 (2006.01)	206797	E01F 8/00 (2006.01)	206725	F16L 25/10 (2006.01)	206713
C07D 241/24 (2006.01)	206868*	C10L 1/14 (2006.01)	206668	E01F 13/12 (2006.01)	206638	F16L 47/02 (2006.01)	206811
C07H 17/08 (2006.01)	206682	C11B 3/10 (2006.01)	206787	E02F 3/06 (2006.01)	206825*	F16L 13/02 (2006.01)	206811*
C07H 17/08 (2006.01)	206683	C11D 1/90 (2006.01)	206852	E03B 7/07 (2006.01)	206876	F16L 58/00 (2006.01)	206714
C07H 19/04 (2006.01)	206868	C11D 1/94 (2006.01)	206852*	E04B 1/86 (2006.01)	206632*	F16L 59/14 (2006.01)	206714*
C07H 19/10 (2006.01)	206867	C11D 3/33 (2006.01)	206852*	E04B 1/86 (2006.01)	206725*	F16L 3/00 (2006.01)	206807*
C07J 5/00 (2006.01)	206652	C12N 15/09 (2006.01)	206833*	E04B 1/10 (2006.01)	206724	F22B 37/10 (2006.01)	206759
C07J 31/00 (2006.01)	206652*	C12N 15/13 (2006.01)	206833*	E04B 2/70 (2006.01)	206724*	F22B 37/04 (2006.01)	206759*
C07J 3/00 (2006.01)	206652*	C12N 5/10 (2006.01)	206833*	E04B 2/96 (2006.01)	206659	F23B 30/00 (2006.01)	206626*
C07J 5/00 (2006.01)	206731	C12N 15/12 (2006.01)	206761*	E04B 2/96 (2006.01)	206752	F23D 1/00 (2006.01)	206626
C07J 3/00 (2006.01)	206731*	C12N 15/09 (2006.01)	206701*	E04C 3/07 (2006.01)	206869*	F23J 13/04 (2006.01)	206713*
C07J 71/00 (2006.01)	206731*	C12N 1/20 (2006.01)	206763	E04C 2/10 (2006.01)	206762*	F23K 3/02 (2006.01)	206845
C07K 14/415 (2006.01)	206709*	C12N 1/20 (2006.01)	206760	E04C 3/12 (2006.01)	206724*	F24D 19/10 (2006.01)	206754
C07K 1/16 (2006.01)	206709*	C12N 1/20 (2006.01)	206766	E04C 2/296 (2006.01)	206851	F25D 23/10 (2006.01)	206734
C07K 16/24 (2006.01)	206833*	C12N 7/04 (2006.01)	206816	E04D 3/08 (2006.01)	206659*	F25D 25/02 (2006.01)	206734*

1	2	1	2	1	2	1	2
F27B 5/04 (2006.01)	206717	H01B 3/44 (2006.01)	206799	206639	B09B 3/00 (2006.01)	206704	A47C 23/00 (2006.01)
F27B 5/16 (2006.01)	206717*	H01C 7/12 (2006.01)	206744	206640	C30B 11/00 (2006.01)	206705	C03C 4/14 (2006.01)
F28C 1/02 (2006.01)	206746	H01F 1/057 (2006.01)	206635	206641	C01B 31/04 (2006.01)	206706	A61K 31/426 (2006.01)
F28D 1/03 (2006.01)	206773	H01F 41/02 (2006.01)	206635*	206642	C01B 31/04 (2006.01)	206707	A61K 9/50 (2006.01)
F28D 9/00 (2006.01)	206773*	H01F 27/30 (2006.01)	206637	206643	C01B 31/04 (2006.01)	206708	E06B 5/16 (2006.01)
F28F 25/06 (2006.01)	206746*	H01F 41/00 (2006.01)	206637*	206644	C01B 31/04 (2006.01)	206709	A61K 39/35 (2006.01)
F41C 23/16 (2006.01)	206715	H01F 38/24 (2006.01)	206837	206645	B66B 11/00 (2006.01)	206710	G01F 1/74 (2006.01)
F41H 7/02 (2006.01)	206781*	H01F 30/12 (2006.01)	206741*	206646	A61F 2/30 (2006.01)	206711	C25B 9/08 (2006.01)
F41H 5/04 (2006.01)	206747	H01G 9/07 (2006.01)	206667	206647	C09D 5/24 (2006.01)	206712	C23G 3/02 (2006.01)
F41H 11/16 (2006.01)	206648	H01G 9/07 (2006.01)	206666	206648	F41H 11/16 (2006.01)	206713	F16L 25/10 (2006.01)
F41H 11/12 (2006.01)	206648*	H01G 9/07 (2006.01)	206664	206649	B60K 6/08 (2006.01)	206714	F16L 58/00 (2006.01)
F41J 1/01 (2006.01)	206860	H01H 19/06 (2006.01)	206842	206650	E01F 8/00 (2006.01)	206715	F41C 23/16 (2006.01)
F41J 9/16 (2006.01)	206860*	H01H 33/66 (2006.01)	206742	206651	F15B 1/00 (2006.01)	206716	B29C 51/38 (2006.01)
G01D 3/08 (2006.01)	206863*	H01H 71/10 (2006.01)	206733	206652	C07J 5/00 (2006.01)	206717	F27B 5/04 (2006.01)
G01D 21/00 (2006.01)	206623*	H01H 1/06 (2006.01)	206778*	206653	B65D 35/22 (2006.01)	206718	C08B 30/14 (2006.01)
G01F 1/74 (2006.01)	206710	H01H 1/06 (2006.01)	206777*	206654	C02F 3/08 (2006.01)	206719	H04N 7/26 (2006.01)
G01F 15/04 (2006.01)	206710*	H01H 3/58 (2006.01)	206807*	206655	A61F 13/512 (2006.01)	206720	B32B 27/04 (2006.01)
G01F 25/00 (2006.01)	206710*	H01M 4/66 (2006.01)	206841	206656	C07C 233/87 (2006.01)	206721	C08J 5/22 (2006.01)
G01F 1/84 (2006.01)	206830	H01M 8/12 (2006.01)	206723	206657	B65H 23/04 (2006.01)	206722	B32B 3/00 (2006.01)
G01F 15/00 (2006.01)	206830*	H01M 8/24 (2006.01)	206723*	206658	C07C 67/03 (2006.01)	206723	H01M 8/12 (2006.01)
G01G 11/08 (2006.01)	206814	H01Q 1/00 (2006.01)	206802	206659	E04B 2/96 (2006.01)	206724	E04B 1/10 (2006.01)
G01K 11/06 (2006.01)	206744*	H01Q 1/38 (2006.01)	206802*	206660	C05D 3/02 (2006.01)	206725	E01F 8/00 (2006.01)
G01L 9/00 (2006.01)	206793	H01Q 9/28 (2006.01)	206802*	206661	G01M 1/36 (2006.01)	206726	B64C 31/036 (2006.01)
G01L 19/00 (2006.01)	206793*	H01Q 15/24 (2006.01)	206800	206662	A23K 1/165 (2006.01)	206727	C08B 37/00 (2006.01)
G01M 1/36 (2006.01)	206661	H01T 1/12 (2006.01)	206744*	206663	A41D 31/02 (2006.01)	206728	B21D 1/12 (2006.01)
G01M 19/00 (2006.01)	206791*	H02B 1/16 (2006.01)	206778	206664	H01G 9/07 (2006.01)	206729	C07D 239/42 (2006.01)
G01M 15/14 (2006.01)	206676*	H02B 1/16 (2006.01)	206777	206665	A61F 13/56 (2006.01)	206730	A61K 8/34 (2006.01)
G01N 30/90 (2006.01)	206806*	H02B 1/26 (2006.01)	206749	206666	H01G 9/07 (2006.01)	206731	C07J 5/00 (2006.01)
G01N 33/02 (2006.01)	206689	H02B 5/02 (2006.01)	206699	206667	H01G 9/07 (2006.01)	206732	H02N 2/10 (2006.01)
G01N 25/00 (2006.01)	206689*	H02B 7/08 (2006.01)	206678	206668	C10L 1/14 (2006.01)	206733	H01H 71/10 (2006.01)
G01N 21/17 (2006.01)	206689*	H02B 1/56 (2006.01)	206678*	206669	B05C 11/08 (2006.01)	206734	F25D 23/10 (2006.01)
G01N 33/36 (2006.01)	206872	H02B 13/025 (2006.01)	206678*	206670	C21C 7/072 (2006.01)	206735	H04B 3/04 (2006.01)
G01R 11/24 (2006.01)	206863	H02G 3/02 (2006.01)	206749*	206671	B29C 35/02 (2006.01)	206736	C08F 4/642 (2006.01)
G01R 31/02 (2006.01)	206848	H02G 7/05 (2006.01)	206807	206672	A01N 43/653 (2006.01)	206737	B05B 7/12 (2006.01)
G01R 31/12 (2006.01)	206848*	H02G 7/08 (2006.01)	206807*	206673	A01N 47/20 (2006.01)	206738	B05B 15/06 (2006.01)
G01V 13/00 (2006.01)	206623	H02H 7/04 (2006.01)	206741	206674	C07C 67/03 (2006.01)	206739	B23B 27/16 (2006.01)
G02B 5/23 (2006.01)	206862*	H02H 9/02 (2006.01)	206741*	206675	E05C 19/14 (2006.01)	206740	B23C 5/22 (2006.01)
G02B 27/22 (2006.01)	206633*	H02K 15/06 (2006.01)	206829	206676	G09B 25/02 (2006.01)	206741	H02H 7/04 (2006.01)
G03C 1/60 (2006.01)	206862	H02K 1/16 (2006.01)	206829*	206677	C23C 2/30 (2006.01)	206742	H01H 33/66 (2006.01)
G06F 17/00 (2006.01)	206791	H02K 31/04 (2006.01)	206849	206678	H02B 7/08 (2006.01)	206743	B62D 65/02 (2006.01)
G06K 19/16 (2006.01)	206879*	H02M 7/42 (2006.01)	206637*	206679	A61K 36/185 (2006.01)	206744	H01C 7/12 (2006.01)
G09B 21/00 (2006.01)	206784*	H02N 2/10 (2006.01)	206732	206680	C07C 217/74 (2006.01)	206745	B29C 49/00 (2006.01)
G09B 23/22 (2006.01)	206633	H03M 7/30 (2006.01)	206735*	206681	C07D 471/04 (2006.01)	206746	F28C 1/02 (2006.01)
G09B 25/02 (2006.01)	206676	H04B 3/04 (2006.01)	206735	206682	C07H 17/08 (2006.01)	206747	F41H 5/04 (2006.01)
G09F 19/12 (2006.01)	206633*	H04N 7/26 (2006.01)	206719	206683	C07H 17/08 (2006.01)	206748	B60R 13/02 (2006.01)
G09F 13/12 (2006.01)	206633*	H05B 3/02 (2006.01)	206696*	206684	E21C 35/18 (2006.01)	206749	H02B 1/26 (2006.01)
G10L 19/02 (2006.01)	206735*	H05B 3/06 (2006.01)	206696*	206685	B09B 3/00 (2006.01)	206750	B41F 21/02 (2006.01)
H01B 1/08 (2006.01)	206705*			206686	B23K 9/04 (2006.01)	206751	B60R 25/00 (2006.01)
				206687	A61K 31/58 (2006.01)	206752	E04B 2/96 (2006.01)
				206688	B05B 15/06 (2006.01)	206753	B60M 1/12 (2006.01)
				206689	G01N 33/02 (2006.01)	206754	F24D 19/10 (2006.01)
				206690	C08L 27/06 (2006.01)	206755	A61K 31/282 (2006.01)
				206691	B22C 1/02 (2006.01)	206756	E05G 1/14 (2006.01)
				206692	B25B 13/02 (2006.01)	206757	B05B 11/00 (2006.01)
				206693	E01C 9/04 (2006.01)	206758	B67D 3/00 (2006.01)
				206694	E01C 9/04 (2006.01)	206759	F22B 37/10 (2006.01)
				206695	C07C 311/08 (2006.01)	206760	C12N 1/20 (2006.01)
				206696	F03D 11/04 (2006.01)	206761	C07K 1/36 (2006.01)
				206697	C07C 67/03 (2006.01)	206762	B29C 44/32 (2006.01)
				206698	B65D 51/22 (2006.01)	206763	C12N 1/20 (2006.01)
				206699	H02B 5/02 (2006.01)	206764	B27N 1/02 (2006.01)
				206700	D04H 1/56 (2006.01)	206765	A01N 25/30 (2006.01)
				206701	C07K 16/46 (2006.01)	206766	C12N 1/20 (2006.01)
				206702	A61K 31/568 (2006.01)	206767	C07C 59/64 (2006.01)
				206703	F03D 1/06 (2006.01)	206768	D01D 5/098 (2006.01)

INDEKS NUMEROWY
UDZIELONYCH PATENTÓW

Nr patentu	Symbol MKP	Nr patentu	Symbol MKP
1	2	1	2
206623	G01V 13/00 (2006.01)	206631	F16J 15/43 (2006.01)
206624	F02B 41/00 (2006.01)	206632	E01F 8/00 (2006.01)
206625	B09B 3/00 (2006.01)	206633	G09B 23/22 (2006.01)
206626	F23D 1/00 (2006.01)	206634	F16J 15/34 (2006.01)
206627	C07D 215/233 (2006.01)	206635	H01F 1/057 (2006.01)
206628	A47J 31/40 (2006.01)	206636	B60N 2/14 (2006.01)
206629	B09B 3/00 (2006.01)	206637	H01F 27/30 (2006.01)
206630	F16J 15/43 (2006.01)	206638	E01F 13/12 (2006.01)

1	2	1	2
206769	B65D 1/02 (2006.01)	206825	E01C 23/088 (2006.01)
206770	A01K 39/02 (2006.01)	206826	C07D 401/04 (2006.01)
206771	D04H 1/00 (2006.01)	206827	C10G 67/04 (2006.01)
206772	F03D 1/06 (2006.01)	206828	B32B 27/08 (2006.01)
206773	F28D 1/03 (2006.01)	206829	H02K 15/06 (2006.01)
206774	A43B 7/12 (2006.01)	206830	G01F 1/84 (2006.01)
206775	A61M 5/158 (2006.01)	206831	B29B 9/06 (2006.01)
206776	C08G 14/08 (2006.01)	206832	A61K 31/7024 (2006.01)
206777	H02B 1/16 (2006.01)	206833	A61K 39/395 (2006.01)
206778	H02B 1/16 (2006.01)	206834	E05B 37/16 (2006.01)
206779	A61K 8/895 (2006.01)	206835	E05B 17/18 (2006.01)
206780	A61M 15/00 (2006.01)	206836	F03B 1/00 (2006.01)
206781	B60F 3/00 (2006.01)	206837	H01F 38/24 (2006.01)
206782	B61D 19/02 (2006.01)	206838	C04B 28/14 (2006.01)
206783	C12N 15/62 (2006.01)	206839	B29C 51/06 (2006.01)
206784	A61F 9/08 (2006.01)	206840	C08B 30/04 (2006.01)
206785	B26D 5/30 (2006.01)	206841	H01M 4/66 (2006.01)
206786	B60R 21/16 (2006.01)	206842	H01H 19/06 (2006.01)
206787	C11B 3/10 (2006.01)	206843	A61K 39/395 (2006.01)
206788	B01D 63/02 (2006.01)	206844	C12N 15/09 (2006.01)
206789	B23D 53/00 (2006.01)	206845	F23K 3/02 (2006.01)
206790	B65G 23/00 (2006.01)	206846	A61P 37/08 (2006.01)
206791	G06F 17/00 (2006.01)	206847	A61K 31/427 (2006.01)
206792	C09K 8/508 (2006.01)	206848	G01R 31/02 (2006.01)
206793	G01L 9/00 (2006.01)	206849	H02K 31/04 (2006.01)
206794	A61B 5/15 (2006.01)	206850	A01N 43/40 (2006.01)
206795	E21F 5/16 (2006.01)	206851	E04C 2/296 (2006.01)
206796	B23K 20/12 (2006.01)	206852	C11D 1/90 (2006.01)
206797	C10L 1/10 (2006.01)	206853	C07C 211/63 (2006.01)
206798	B29C 65/00 (2006.01)	206854	B01J 37/03 (2006.01)
206799	H01B 3/44 (2006.01)	206855	C07D 471/04 (2006.01)
206800	H01Q 15/24 (2006.01)	206856	C07C 59/90 (2006.01)
206801	A47L 9/14 (2006.01)	206857	C01B 3/02 (2006.01)
206802	H01Q 1/00 (2006.01)	206858	C30B 15/00 (2006.01)
206803	A61K 31/422 (2006.01)	206859	C30B 11/12 (2006.01)
206804	B66C 17/00 (2006.01)	206860	F41J 1/01 (2006.01)
206805	E21C 41/00 (2006.01)	206861	A61B 17/72 (2006.01)
206806	B01D 15/08 (2006.01)	206862	G03C 1/60 (2006.01)
206807	H02G 7/05 (2006.01)	206863	G01R 11/24 (2006.01)
206808	A01N 43/80 (2006.01)	206864	C09C 1/36 (2006.01)
206809	A47J 31/06 (2006.01)	206865	A01N 25/00 (2006.01)
206810	A61K 33/26 (2006.01)	206866	A23L 1/317 (2006.01)
206811	F16L 47/02 (2006.01)	206867	C07H 19/10 (2006.01)
206812	C09K 3/18 (2006.01)	206868	C07H 19/04 (2006.01)
206813	C08H 1/06 (2006.01)	206869	B21C 23/04 (2006.01)
206814	G01G 11/08 (2006.01)	206870	F16H 37/12 (2006.01)
206815	A01N 35/04 (2006.01)	206871	B09B 1/00 (2006.01)
206816	C12N 7/04 (2006.01)	206872	G01N 33/36 (2006.01)
206817	C09D 113/00 (2006.01)	206873	B61F 3/04 (2006.01)
206818	C07K 7/06 (2006.01)	206874	C22C 9/04 (2006.01)
206819	E06B 3/663 (2006.01)	206875	B65F 1/14 (2006.01)
206820	F16K 15/08 (2006.01)	206876	E03B 7/07 (2006.01)
206821	C04B 7/32 (2006.01)	206877	A61B 17/86 (2006.01)
206822	C08L 23/00 (2006.01)	206878	E01B 26/00 (2006.01)
206823	A61K 9/16 (2006.01)	206879	B44F 1/12 (2006.01)
206824	C07D 413/14 (2006.01)	206880	B60K 37/00 (2006.01)

278

TŁUMACZENIA PATENTÓW EUROPEJSKICH

Poniższe zestawienie zawiera kolejno: kod rodzaju tłumaczenia patentu europejskiego chronionego na terytorium Rzeczypospolitej Polskiej, datę publikacji o udzieleniu lub zmianie patentu europejskiego, rok wydania i numer Europejskiego Biuletynu Patentowego, w którym ogłoszono o udzieleniu lub zmianie patentu europejskiego.

1	2	3	4	5
T3 (97)	29 07 2009	2009/31	EP 1758804 B1	
T3 (97)	30 09 2009	2009/40	EP 1861458 B1	
T3 (97)	25 11 2009	2009/48	EP 1622734 B1	
T3 (97)	25 11 2009	2009/48	EP 1905672 B1	
T3 (97)	16 12 2009	2009/51	EP 1608752 B1	
T3 (97)	23 12 2009	2009/52	EP 1759729 B1	
T3 (97)	30 12 2009	2009/53	EP 2011918 B1	
T3 (97)	13 01 2010	2010/02	EP 1790391 B1	
T3 (97)	13 01 2010	2010/02	EP 1934101 B1	
T3 (97)	20 01 2010	2010/03	EP 1678397 B1	
T3 (97)	27 01 2010	2010/04	EP 1674312 B1	
T3 (97)	27 01 2010	2010/04	EP 2052707 B1	
T3 (97)	17 02 2010	2010/07	EP 1755565 B1	
T3 (97)	17 02 2010	2010/07	EP 1819607 B1	
T3 (97)	17 02 2010	2010/07	EP 1963690 B1	
T3 (97)	17 02 2010	2010/07	EP 1968509 B1	
T3 (97)	17 02 2010	2010/07	EP 2041371 B1	
T3 (97)	17 02 2010	2010/07	EP 2095729 B1	
T3 (97)	24 02 2010	2010/08	EP 1774871 B1	
T3 (97)	24 02 2010	2010/08	EP 1785221 B1	
T3 (97)	24 02 2010	2010/08	EP 1832554 B1	
T3 (97)	24 02 2010	2010/08	EP 1855036 B1	
T3 (97)	24 02 2010	2010/08	EP 1948817 B1	
T3 (97)	24 02 2010	2010/08	EP 1976958 B1	
T3 (97)	24 02 2010	2010/08	EP 2057381 B1	
T3 (97)	03 03 2010	2010/09	EP 1631295 B1	
T3 (97)	03 03 2010	2010/09	EP 1640156 B1	
T3 (97)	03 03 2010	2010/09	EP 1702078 B1	
T3 (97)	03 03 2010	2010/09	EP 1817986 B1	
T3 (97)	03 03 2010	2010/09	EP 1875957 B1	
T3 (97)	03 03 2010	2010/09	EP 1897518 B1	
T3 (97)	03 03 2010	2010/09	EP 1997752 B1	
T3 (97)	10 03 2010	2010/10	EP 1666295 B1	
T3 (97)	10 03 2010	2010/10	EP 1715865 B1	
T3 (97)	10 03 2010	2010/10	EP 1937333 B1	
T3 (97)	10 03 2010	2010/10	EP 1996160 B1	
T3 (97)	10 03 2010	2010/10	EP 2046378 B1	
T3 (97)	17 03 2010	2010/11	EP 1854334 B1	
T3 (97)	17 03 2010	2010/11	EP 1870547 B1	
T3 (97)	17 03 2010	2010/11	EP 1968830 B1	
T3 (97)	17 03 2010	2010/11	EP 2026769 B1	
T3 (97)	17 03 2010	2010/11	EP 2078063 B1	
T3 (97)	24 03 2010	2010/12	EP 1559850 B1	
T3 (97)	24 03 2010	2010/12	EP 1697403 B1	
T3 (97)	24 03 2010	2010/12	EP 1711164 B1	
T3 (97)	24 03 2010	2010/12	EP 1804992 B1	
T3 (97)	24 03 2010	2010/12	EP 1860241 B1	
T3 (97)	24 03 2010	2010/12	EP 1907293 B1	
T3 (97)	24 03 2010	2010/12	EP 1925402 B1	
T3 (97)	24 03 2010	2010/12	EP 1927627 B1	
T3 (97)	24 03 2010	2010/12	EP 2016003 B1	
T3 (97)	24 03 2010	2010/12	EP 2070192 B1	
T3 (97)	24 03 2010	2010/12	EP 2071795 B1	
T3 (97)	24 03 2010	2010/12	EP 2071796 B1	
T3 (97)	24 03 2010	2010/12	EP 2071797 B1	
T3 (97)	24 03 2010	2010/12	EP 2108503 B1	
T3 (97)	24 03 2010	2010/12	EP 2138202 B1	
T3 (97)	24 03 2010	2010/12	EP 2145986 B1	
T3 (97)	31 03 2010	2010/13	EP 1496043 B1	
T3 (97)	31 03 2010	2010/13	EP 1618771 B1	
T3 (97)	31 03 2010	2010/13	EP 1632704 B1	
T3 (97)	31 03 2010	2010/13	EP 1633924 B1	
T3 (97)	31 03 2010	2010/13	EP 1656834 B1	

T3 (97) 31 03 2010	2010/13	EP 1663134 B1	T3 (97) 07 04 2010	2010/14	EP 1793104 B1
T3 (97) 31 03 2010	2010/13	EP 1677628 B1	T3 (97) 07 04 2010	2010/14	EP 1794106 B1
T3 (97) 31 03 2010	2010/13	EP 1694753 B1	T3 (97) 07 04 2010	2010/14	EP 1795841 B1
T3 (97) 31 03 2010	2010/13	EP 1716128 B1	T3 (97) 07 04 2010	2010/14	EP 1795842 B1
T3 (97) 31 03 2010	2010/13	EP 1716258 B1	T3 (97) 07 04 2010	2010/14	EP 1797893 B1
T3 (97) 31 03 2010	2010/13	EP 1740321 B1	T3 (97) 07 04 2010	2010/14	EP 1799044 B1
T3 (97) 31 03 2010	2010/13	EP 1748075 B1	T3 (97) 07 04 2010	2010/14	EP 1802842 B1
T3 (97) 31 03 2010	2010/13	EP 1756399 B1	T3 (97) 07 04 2010	2010/14	EP 1805118 B1
T3 (97) 31 03 2010	2010/13	EP 1757868 B1	T3 (97) 07 04 2010	2010/14	EP 1806198 B1
T3 (97) 31 03 2010	2010/13	EP 1763546 B1	T3 (97) 07 04 2010	2010/14	EP 1808365 B1
T3 (97) 31 03 2010	2010/13	EP 1772050 B1	T3 (97) 07 04 2010	2010/14	EP 1818291 B1
T3 (97) 31 03 2010	2010/13	EP 1779842 B1	T3 (97) 07 04 2010	2010/14	EP 1820696 B1
T3 (97) 31 03 2010	2010/13	EP 1785122 B1	T3 (97) 07 04 2010	2010/14	EP 1826091 B1
T3 (97) 31 03 2010	2010/13	EP 1790768 B1	T3 (97) 07 04 2010	2010/14	EP 1828848 B1
T3 (97) 31 03 2010	2010/13	EP 1794383 B1	T3 (97) 07 04 2010	2010/14	EP 1842394 B1
T3 (97) 31 03 2010	2010/13	EP 1808345 B1	T3 (97) 07 04 2010	2010/14	EP 1847203 B1
T3 (97) 31 03 2010	2010/13	EP 1810560 B1	T3 (97) 07 04 2010	2010/14	EP 1856159 B1
T3 (97) 31 03 2010	2010/13	EP 1837461 B1	T3 (97) 07 04 2010	2010/14	EP 1878362 B1
T3 (97) 31 03 2010	2010/13	EP 1843738 B1	T3 (97) 07 04 2010	2010/14	EP 1880636 B1
T3 (97) 31 03 2010	2010/13	EP 1843757 B1	T3 (97) 07 04 2010	2010/14	EP 1894464 B1
T3 (97) 31 03 2010	2010/13	EP 1848403 B1	T3 (97) 07 04 2010	2010/14	EP 1905882 B1
T3 (97) 31 03 2010	2010/13	EP 1850641 B1	T3 (97) 07 04 2010	2010/14	EP 1905921 B1
T3 (97) 31 03 2010	2010/13	EP 1851349 B1	T3 (97) 07 04 2010	2010/14	EP 1915231 B1
T3 (97) 31 03 2010	2010/13	EP 1851401 B1	T3 (97) 07 04 2010	2010/14	EP 1920738 B1
T3 (97) 31 03 2010	2010/13	EP 1858951 B1	T3 (97) 07 04 2010	2010/14	EP 1921192 B1
T3 (97) 31 03 2010	2010/13	EP 1859765 B1	T3 (97) 07 04 2010	2010/14	EP 1924751 B1
T3 (97) 31 03 2010	2010/13	EP 1890559 B1	T3 (97) 07 04 2010	2010/14	EP 1934179 B1
T3 (97) 31 03 2010	2010/13	EP 1890793 B1	T3 (97) 07 04 2010	2010/14	EP 1948607 B1
T3 (97) 31 03 2010	2010/13	EP 1900110 B1	T3 (97) 07 04 2010	2010/14	EP 1949788 B1
T3 (97) 31 03 2010	2010/13	EP 1905615 B1	T3 (97) 07 04 2010	2010/14	EP 1956278 B1
T3 (97) 31 03 2010	2010/13	EP 1909632 B1	T3 (97) 07 04 2010	2010/14	EP 1959600 B1
T3 (97) 31 03 2010	2010/13	EP 1909915 B1	T3 (97) 07 04 2010	2010/14	EP 1967327 B1
T3 (97) 31 03 2010	2010/13	EP 1918381 B1	T3 (97) 07 04 2010	2010/14	EP 1968313 B1
T3 (97) 31 03 2010	2010/13	EP 1922333 B1	T3 (97) 07 04 2010	2010/14	EP 1971581 B1
T3 (97) 31 03 2010	2010/13	EP 1929161 B1	T3 (97) 07 04 2010	2010/14	EP 1972394 B1
T3 (97) 31 03 2010	2010/13	EP 1941488 B1	T3 (97) 07 04 2010	2010/14	EP 1972822 B1
T3 (97) 31 03 2010	2010/13	EP 1943856 B1	T3 (97) 07 04 2010	2010/14	EP 1982586 B1
T3 (97) 31 03 2010	2010/13	EP 1945048 B1	T3 (97) 07 04 2010	2010/14	EP 1982859 B1
T3 (97) 31 03 2010	2010/13	EP 1955012 B1	T3 (97) 07 04 2010	2010/14	EP 1987010 B1
T3 (97) 31 03 2010	2010/13	EP 1982052 B1	T3 (97) 07 04 2010	2010/14	EP 1992257 B1
T3 (97) 31 03 2010	2010/13	EP 1984438 B1	T3 (97) 07 04 2010	2010/14	EP 1994371 B1
T3 (97) 31 03 2010	2010/13	EP 2013279 B1	T3 (97) 07 04 2010	2010/14	EP 1997582 B1
T3 (97) 31 03 2010	2010/13	EP 2038353 B1	T3 (97) 07 04 2010	2010/14	EP 2001086 B1
T3 (97) 31 03 2010	2010/13	EP 2040993 B1	T3 (97) 07 04 2010	2010/14	EP 2009807 B1
T3 (97) 31 03 2010	2010/13	EP 2042031 B1	T3 (97) 07 04 2010	2010/14	EP 2010347 B1
T3 (97) 31 03 2010	2010/13	EP 2046300 B1	T3 (97) 07 04 2010	2010/14	EP 2012851 B1
T3 (97) 31 03 2010	2010/13	EP 2051849 B1	T3 (97) 07 04 2010	2010/14	EP 2018808 B1
T3 (97) 31 03 2010	2010/13	EP 2068718 B1	T3 (97) 07 04 2010	2010/14	EP 2020366 B1
T3 (97) 31 03 2010	2010/13	EP 2089565 B1	T3 (97) 07 04 2010	2010/14	EP 2029853 B1
T3 (97) 31 03 2010	2010/13	EP 2113253 B1	T3 (97) 07 04 2010	2010/14	EP 2031131 B1
T3 (97) 31 03 2010	2010/13	EP 2115216 B1	T3 (97) 07 04 2010	2010/14	EP 2032575 B1
T3 (97) 31 03 2010	2010/13	EP 2125453 B1	T3 (97) 07 04 2010	2010/14	EP 2035681 B1
T3 (97) 31 03 2010	2010/13	EP 2141032 B1	T3 (97) 07 04 2010	2010/14	EP 2048279 B1
T3 (97) 07 04 2010	2010/14	EP 1547462 B1	T3 (97) 07 04 2010	2010/14	EP 2051275 B1
T3 (97) 07 04 2010	2010/14	EP 1633864 B1	T3 (97) 07 04 2010	2010/14	EP 2064119 B1
T3 (97) 07 04 2010	2010/14	EP 1673368 B1	T3 (97) 07 04 2010	2010/14	EP 2071068 B1
T3 (97) 07 04 2010	2010/14	EP 1673956 B1	T3 (97) 07 04 2010	2010/14	EP 2071792 B1
T3 (97) 07 04 2010	2010/14	EP 1685209 B1	T3 (97) 07 04 2010	2010/14	EP 2080819 B1
T3 (97) 07 04 2010	2010/14	EP 1689932 B1	T3 (97) 07 04 2010	2010/14	EP 2086773 B1
T3 (97) 07 04 2010	2010/14	EP 1692182 B1	T3 (97) 07 04 2010	2010/14	EP 2087192 B1
T3 (97) 07 04 2010	2010/14	EP 1692472 B1	T3 (97) 07 04 2010	2010/14	EP 2089581 B1
T3 (97) 07 04 2010	2010/14	EP 1709125 B1	T3 (97) 07 04 2010	2010/14	EP 2091851 B1
T3 (97) 07 04 2010	2010/14	EP 1711774 B1	T3 (97) 07 04 2010	2010/14	EP 2092104 B1
T3 (97) 07 04 2010	2010/14	EP 1740776 B1	T3 (97) 07 04 2010	2010/14	EP 2097957 B1
T3 (97) 07 04 2010	2010/14	EP 1747746 B1	T3 (97) 07 04 2010	2010/14	EP 2102407 B1
T3 (97) 07 04 2010	2010/14	EP 1780507 B1	T3 (97) 07 04 2010	2010/14	EP 2106026 B1
T3 (97) 07 04 2010	2010/14	EP 1782068 B1	T3 (97) 07 04 2010	2010/14	EP 2115179 B1

T3 (97) 07 04 2010	2010/14	EP 2115259 B1	T3 (97) 21 04 2010	2010/16	EP 1654355 B1
T3 (97) 07 04 2010	2010/14	EP 2125569 B1	T3 (97) 21 04 2010	2010/16	EP 1694895 B1
T3 (97) 14 04 2010	2010/15	EP 1484082 B1	T3 (97) 21 04 2010	2010/16	EP 1698823 B1
T3 (97) 14 04 2010	2010/15	EP 1541621 B1	T3 (97) 21 04 2010	2010/16	EP 1702565 B1
T3 (97) 14 04 2010	2010/15	EP 1608717 B1	T3 (97) 21 04 2010	2010/16	EP 1716003 B1
T3 (97) 14 04 2010	2010/15	EP 1621165 B1	T3 (97) 21 04 2010	2010/16	EP 1721591 B1
T3 (97) 14 04 2010	2010/15	EP 1626799 B1	T3 (97) 21 04 2010	2010/16	EP 1725752 B1
T3 (97) 14 04 2010	2010/15	EP 1638574 B1	T3 (97) 21 04 2010	2010/16	EP 1726103 B1
T3 (97) 14 04 2010	2010/15	EP 1641745 B1	T3 (97) 21 04 2010	2010/16	EP 1733019 B1
T3 (97) 14 04 2010	2010/15	EP 1656051 B1	T3 (97) 21 04 2010	2010/16	EP 1741565 B1
T3 (97) 14 04 2010	2010/15	EP 1663229 B1	T3 (97) 21 04 2010	2010/16	EP 1745097 B1
T3 (97) 14 04 2010	2010/15	EP 1674493 B1	T3 (97) 21 04 2010	2010/16	EP 1755430 B1
T3 (97) 14 04 2010	2010/15	EP 1695621 B1	T3 (97) 21 04 2010	2010/16	EP 1757756 B1
T3 (97) 14 04 2010	2010/15	EP 1695635 B1	T3 (97) 21 04 2010	2010/16	EP 1758829 B1
T3 (97) 14 04 2010	2010/15	EP 1700390 B1	T3 (97) 21 04 2010	2010/16	EP 1773885 B1
T3 (97) 14 04 2010	2010/15	EP 1725151 B1	T3 (97) 21 04 2010	2010/16	EP 1774859 B1
T3 (97) 14 04 2010	2010/15	EP 1740368 B1	T3 (97) 21 04 2010	2010/16	EP 1776354 B1
T3 (97) 14 04 2010	2010/15	EP 1746920 B1	T3 (97) 21 04 2010	2010/16	EP 1788169 B1
T3 (97) 14 04 2010	2010/15	EP 1747771 B1	T3 (97) 21 04 2010	2010/16	EP 1791858 B1
T3 (97) 14 04 2010	2010/15	EP 1751196 B1	T3 (97) 21 04 2010	2010/16	EP 1797170 B1
T3 (97) 14 04 2010	2010/15	EP 1755583 B1	T3 (97) 21 04 2010	2010/16	EP 1799987 B1
T3 (97) 14 04 2010	2010/15	EP 1769689 B1	T3 (97) 21 04 2010	2010/16	EP 1801506 B1
T3 (97) 14 04 2010	2010/15	EP 1784613 B1	T3 (97) 21 04 2010	2010/16	EP 1806447 B1
T3 (97) 14 04 2010	2010/15	EP 1790769 B1	T3 (97) 21 04 2010	2010/16	EP 1816107 B1
T3 (97) 14 04 2010	2010/15	EP 1797174 B1	T3 (97) 21 04 2010	2010/16	EP 1818057 B1
T3 (97) 14 04 2010	2010/15	EP 1799083 B1	T3 (97) 21 04 2010	2010/16	EP 1847258 B1
T3 (97) 14 04 2010	2010/15	EP 1803352 B1	T3 (97) 21 04 2010	2010/16	EP 1853270 B1
T3 (97) 14 04 2010	2010/15	EP 1805170 B1	T3 (97) 21 04 2010	2010/16	EP 1877538 B1
T3 (97) 14 04 2010	2010/15	EP 1809273 B1	T3 (97) 21 04 2010	2010/16	EP 1888584 B1
T3 (97) 14 04 2010	2010/15	EP 1826136 B1	T3 (97) 21 04 2010	2010/16	EP 1893327 B1
T3 (97) 14 04 2010	2010/15	EP 1827989 B1	T3 (97) 21 04 2010	2010/16	EP 1901736 B1
T3 (97) 14 04 2010	2010/15	EP 1831303 B1	T3 (97) 21 04 2010	2010/16	EP 1909837 B1
T3 (97) 14 04 2010	2010/15	EP 1843950 B1	T3 (97) 21 04 2010	2010/16	EP 1910437 B1
T3 (97) 14 04 2010	2010/15	EP 1844144 B1	T3 (97) 21 04 2010	2010/16	EP 1910531 B1
T3 (97) 14 04 2010	2010/15	EP 1846145 B1	T3 (97) 21 04 2010	2010/16	EP 1912865 B1
T3 (97) 14 04 2010	2010/15	EP 1852369 B1	T3 (97) 21 04 2010	2010/16	EP 1917093 B1
T3 (97) 14 04 2010	2010/15	EP 1857368 B1	T3 (97) 21 04 2010	2010/16	EP 1935652 B1
T3 (97) 14 04 2010	2010/15	EP 1864914 B1	T3 (97) 21 04 2010	2010/16	EP 1937441 B1
T3 (97) 14 04 2010	2010/15	EP 1867823 B1	T3 (97) 21 04 2010	2010/16	EP 1940244 B1
T3 (97) 14 04 2010	2010/15	EP 1871576 B1	T3 (97) 21 04 2010	2010/16	EP 1944264 B1
T3 (97) 14 04 2010	2010/15	EP 1877656 B1	T3 (97) 21 04 2010	2010/16	EP 1947011 B1
T3 (97) 14 04 2010	2010/15	EP 1881193 B1	T3 (97) 21 04 2010	2010/16	EP 1950234 B1
T3 (97) 14 04 2010	2010/15	EP 1881861 B1	T3 (97) 21 04 2010	2010/16	EP 1951142 B1
T3 (97) 14 04 2010	2010/15	EP 1888080 B1	T3 (97) 21 04 2010	2010/16	EP 1957310 B1
T3 (97) 14 04 2010	2010/15	EP 1905896 B1	T3 (97) 21 04 2010	2010/16	EP 1966054 B1
T3 (97) 14 04 2010	2010/15	EP 1911477 B1	T3 (97) 21 04 2010	2010/16	EP 1971575 B1
T3 (97) 14 04 2010	2010/15	EP 1919869 B1	T3 (97) 21 04 2010	2010/16	EP 1971692 B1
T3 (97) 14 04 2010	2010/15	EP 1923615 B1	T3 (97) 21 04 2010	2010/16	EP 1973539 B1
T3 (97) 14 04 2010	2010/15	EP 1925871 B1	T3 (97) 21 04 2010	2010/16	EP 1977777 B1
T3 (97) 14 04 2010	2010/15	EP 1926575 B1	T3 (97) 21 04 2010	2010/16	EP 1984591 B1
T3 (97) 14 04 2010	2010/15	EP 1928756 B1	T3 (97) 21 04 2010	2010/16	EP 1986966 B1
T3 (97) 14 04 2010	2010/15	EP 1937095 B1	T3 (97) 21 04 2010	2010/16	EP 1987307 B1
T3 (97) 14 04 2010	2010/15	EP 1942220 B1	T3 (97) 21 04 2010	2010/16	EP 1992819 B1
T3 (97) 14 04 2010	2010/15	EP 1942222 B1	T3 (97) 21 04 2010	2010/16	EP 1993768 B1
T3 (97) 14 04 2010	2010/15	EP 1948889 B1	T3 (97) 21 04 2010	2010/16	EP 2018945 B1
T3 (97) 14 04 2010	2010/15	EP 1954438 B1	T3 (97) 21 04 2010	2010/16	EP 2029602 B1
T3 (97) 14 04 2010	2010/15	EP 1956326 B1	T3 (97) 21 04 2010	2010/16	EP 2029651 B1
T3 (97) 14 04 2010	2010/15	EP 1959045 B1	T3 (97) 21 04 2010	2010/16	EP 2032352 B1
T3 (97) 14 04 2010	2010/15	EP 1964784 B1	T3 (97) 21 04 2010	2010/16	EP 2034872 B1
T3 (97) 14 04 2010	2010/15	EP 1966485 B1	T3 (97) 21 04 2010	2010/16	EP 2041093 B1
T3 (97) 14 04 2010	2010/15	EP 1971213 B1	T3 (97) 21 04 2010	2010/16	EP 2043796 B1
T3 (97) 14 04 2010	2010/15	EP 1979542 B1	T3 (97) 21 04 2010	2010/16	EP 2044130 B1
T3 (97) 14 04 2010	2010/15	EP 2037707 B1	T3 (97) 21 04 2010	2010/16	EP 2064373 B1
T3 (97) 14 04 2010	2010/15	EP 2071987 B1	T3 (97) 21 04 2010	2010/16	EP 2081951 B1
T3 (97) 21 04 2010	2010/16	EP 1561412 B1	T3 (97) 21 04 2010	2010/16	EP 2082017 B1
T3 (97) 21 04 2010	2010/16	EP 1610780 B1	T3 (97) 21 04 2010	2010/16	EP 2084325 B1
T3 (97) 21 04 2010	2010/16	EP 1619940 B1	T3 (97) 21 04 2010	2010/16	EP 2086815 B1

367724	05/2005	374219	20/2005
368035	06/2005	374544	22/2005
368038	06/2005	374551	22/2005
368052	06/2005	374557	22/2005
368143	24/2005	375074	23/2005
368225	06/2005	375090	23/2005
368502	07/2005	375131	24/2006
368596	07/2005	375188	24/2005
368640	07/2005	375364	24/2005
368743	07/2005	375594	25/2005
368760	07/2005	375726	25/2005
368807	07/2005	375948	01/2007
368829	07/2005	376071	25/2005
368830	07/2005	376161	02/2007
369030	08/2005	376247	02/2007
369060	08/2005	376614	01/2006
369244	08/2005	376701	15/2006
369455	08/2005	376737	01/2006
370037	10/2005	376839	01/2006
370137	10/2005	377110	02/2006
370196	10/2005	377225	07/2007
370291	10/2005	377286	02/2006
370471	08/2006	377333	02/2006
370541	11/2005	377351	02/2006
370624	11/2005	377524	03/2006
370706	11/2005	377588	03/2006
370905	11/2005	377642	08/2007
371048	12/2005	377662	03/2006
371375	12/2005	377729	03/2006
371818	13/2006	377865	04/2006
371987	14/2006	378115	11/2007
372031	14/2006	378677	15/2007
372156	15/2006	378681	15/2007
372246	14/2005	378859	16/2007
372658	15/2005	379213	19/2007
372796	17/2006	379250	20/2007
372904	16/2005	379374	18/2006
372952	18/2006	380078	01/2008
373155	18/2005	385831(362275)	21/2004
373430	17/2005	385926(349322)	15/2002
373537	18/2005	386765(345208)	25/2001
373787	19/2005	388607(373253)	20/2009
373996	20/2006		

280

DECYZJE O UMORZENIU POSTĘPOWANIA (wydane po ogłoszeniu o zgłoszeniu)

Poniższe zestawienie zawiera kolejno: numer zgłoszenia wynalazku oraz numer i rok wydania Biuletynu Urzędu Patentowego, w którym zgłoszenie zostało ogłoszone (dla zgłoszeń wydzielonych umieszczono w nawiasie numer zgłoszenia macierzystego).

342327	06/2002	356477	13/2004
346674	21/2002	356801	14/2004
346986	22/2001	357014	14/2004
347327	07/2002	359335	17/2004
347463	24/2001	361428	20/2004
348381	26/2001	361945	08/2004
354191	25/2002	364519	25/2004
355706	05/2003	366427	02/2005
355782	10/2004	367918	23/2005
356452	13/2004	368496	26/2005

^{u)} zgłoszenie będzie rozpatrywane jako zgłoszenie wzoru użytkowego

368755	07/2005	374641	22/2005
368962	01/2006	374642	22/2005
369120	08/2005	374685	22/2005
369265	08/2005	375534	24/2005
369311	08/2005	375924	25/2005
369360	03/2005	375986	25/2005
370228	10/2005	376013	01/2007
370774	11/2005	376426 ^{u)}	03/2007
371341	12/2005	377037	06/2006
372800	16/2005	377142	02/2006
373201	17/2005	377154	07/2007
373676	18/2005	377964 ^{u)}	10/2007
374278	20/2005	378170	05/2006
374450 ^{u)}	22/2006	378603	14/2007
374527	22/2005		

281

DECYZJE STWIERDZAJĄCE WYGAŚNIĘCIE DECYZJI O UDZIELENIU PATENTU

Poniższe zestawienie zawiera kolejno: numer zgłoszenia wynalazku oraz numer i rok wydania Biuletynu Urzędu Patentowego, w którym zgłoszenie zostało ogłoszone (dla zgłoszeń wydzielonych umieszczono w nawiasie numer zgłoszenia macierzystego).

338772	19/2000	364509	15/2005
346134	03/2002	364896	16/2005
355116	02/2004	365653	18/2005
355128	02/2004	369161	02/2006
356574	08/2004	369590	04/2006
359750	21/2004	369924	09/2005
360500	25/2003	371122	12/2005
360515	25/2004	371288	12/2005
360654	19/2004	371474	12/2006
360677	19/2004	371812	12/2005
361101	19/2004	372511	16/2006
361434	03/2005	373524	18/2005
361737	20/2004	373820	20/2006
362097	06/2004	374367	21/2006
362196	06/2005	375392	24/2005
362487	07/2005	376029	01/2007
363294	10/2005	376260	02/2007
363685	24/2004	376807	05/2007
364041	12/2005		

282

WPISY I ZMIANY W REJESTRZE PATENTOWYM (nieuwzględnione w innych samodzielnych ogłoszeniach)

Poniższe zestawienie zawiera kolejno: kod rodzaju patentu, numer patentu, datę wpisu, oznaczenie rubryki, w której dokonano wpisu lub zmiany oraz treść wpisu. Poszczególne rubryki rejestru patentowego zawierają następujące dane:

rubryka A - nazwisko i imię albo nazwa, miejsce zamieszkania albo siedziba uprawnionego z patentu (miejsceowość, kraj) oraz numer identyfikacji podatkowej NIP, a także numer PESEL albo numer identyfikacyjny REGON, o ile zgłaszający je wskazał,

rubryka B - tytuł wynalazku,

rubryka C - nazwisko i imię twórcy wynalazku oraz jego miejsce zamieszkania (miejsceowość, kraj),

rubryka D - prawa ograniczające patent,

rubryka E - wpisy uzupełniające stan prawny patentu (w szczególności patenty dodatkowe, zamiana patentu dodatkowego

na patent), a także numer dodatkowego prawa ochronnego, data pierwszego zezwolenia na wprowadzenie produktu na rynek w Rzeczypospolitej Polskiej i Unii Europejskiej oraz oznaczenie organu, który wydał zezwolenie,

rubryka F - wnioski o unieważnienie i sprzeciwy, wnioski o udzielenie dodatkowego prawa ochronnego oraz decyzje dotyczące danego patentu,

rubryka G - data unieważnienia lub data i przyczyna wygaśnięcia patentu, a także data stwierdzenia wygaśnięcia decyzji o udzieleniu dodatkowego prawa ochronnego lub data unieważnienia albo data i przyczyna wygaśnięcia dodatkowego prawa ochronnego.

Uwaga: Publikacji podlegają: zmiana uprawnionego, twórcy, zmiana nazwy uprawnionego, prawa ograniczające patent, sprostowania istotnych pomyłek.

(B1) **174351** 2010 06 15 A. Wprowadzono zmianę uprawnionego przez wykreślenie wpisu: EMEY S.A., Raon l'Etape, Francja i dokonano wpisu: EMEY Classement, Saulcy sur Meurthe, Francja.

(B1) **178671** 2010 06 15 A. Wprowadzono zmianę uprawnionego przez wykreślenie wpisu: MERK & CO., INC., Rahway, Stany Zjednoczone Ameryki i dokonano wpisu: MERCK SHARP & DOHME CORP., Rahway, Stany Zjednoczone Ameryki.

(B1) **180923** 2010 06 28 A. Wprowadzono zmianę uprawnionego przez wykreślenie wpisu: Mazowiecka Spółka Gazownicza Sp. z o.o., Warszawa, Polska 017195708 i dokonano wpisu: Milmax Systemy Komputerowe Sp. z o.o., Sosnowiec, Polska 270557259; HEUTE Polska Sp. z o.o., Warszawa, Polska 004588208.

(B1) **180924** 2010 06 02 A. Wprowadzono zmianę uprawnionego przez wykreślenie wpisu: DEGUSSA AG, Düsseldorf, Niemcy i dokonano wpisu: Degussa GmbH, Düsseldorf, Niemcy.

(B1) **180924** 2010 06 02 A. Wprowadzono zmianę uprawnionego przez wykreślenie wpisu: Degussa GmbH, Düsseldorf, Niemcy i dokonano wpisu: Evonik Degussa GmbH, Düsseldorf, Niemcy.

(B1) **180924** 2010 06 02 A. Wprowadzono zmianę uprawnionego przez wykreślenie wpisu: Evonik Degussa GmbH, Düsseldorf, Niemcy i dokonano wpisu: Evonik Degussa GmbH, Essen, Niemcy.

(B1) **182888** 2010 06 17 A. Wprowadzono zmianę uprawnionego przez wykreślenie wpisu: AMGEN INC., Thousand Oaks, Stany Zjednoczone Ameryki i dokonano wpisu: Biovitrum AB, Sztokholm, Szwecja.

(B1) **184032** 2010 06 29 A. Wprowadzono zmianę uprawnionego przez wykreślenie wpisu: Wood Steven M., Tulsa, Stany Zjednoczone Ameryki i dokonano wpisu: EXOKO COMPOSITES COMPANY LLC, Tulsa, Stany Zjednoczone Ameryki.

(B1) **184188** 2010 06 17 A. Wprowadzono zmianę uprawnionego przez wykreślenie wpisu: AMGEN INC., Thousand Oaks, Stany Zjednoczone Ameryki i dokonano wpisu: Biovitrum AB, Sztokholm, Szwecja.

(B1) **187128** 2010 06 17 A. Wprowadzono zmianę uprawnionego przez wykreślenie wpisu: SCHERING AKTIENGESELLSCHAFT, Müllerstrasse 178, D-13353 Berlin, Niemcy i dokonano wpisu: Hrisanthi IKONOMIDOU, Berlin, Niemcy.

(B1) **188357** 2010 06 07 A. Wprowadzono zmianę uprawnionego przez wykreślenie wpisu: KRONOSPAN TECHNICAL COMPANY LTD, Iasonos Street, 1082 Nikozja, Cypr i dokonano wpisu: Douglas Technical Limited, Douglas, Wyspa Man.

(B1) **188357** 2010 06 07 A. Wprowadzono zmianę uprawnionego przez wykreślenie wpisu: Douglas Technical Limited, Douglas, Wyspa Man i dokonano wpisu: Kronoplus Technical AG, Niederteufen, Szwajcaria.

(B1) **189137** 2010 06 21 A. Wprowadzono zmianę uprawnionego przez wykreślenie wpisu: ALZA CORPORATION, 950 Page Mill Road, P.O. Box 10950, Palo Alto, CA 94303-0802, Stany Zjednoczo-

ne Ameryki i dokonano wpisu: Intarcia Therapeutics Inc., Hayward, Stany Zjednoczone Ameryki.

(B1) **189289** 2010 06 21 A. Wprowadzono zmianę uprawnionego przez wykreślenie wpisu: ALZA CORPORATION, 950 Page Mill Road, P.O. Box 10950, Palo Alto, CA 94303-0802, Stany Zjednoczone Ameryki i dokonano wpisu: Intarcia Therapeutics Inc., Hayward, Stany Zjednoczone Ameryki.

(B1) **190738** 2010 06 02 A. Wprowadzono zmianę uprawnionego przez wykreślenie wpisu: Instytut Inżynierii Materiałów Polimerowych i Barwników Oddział Zamiejskowy Kauczuków i Tworzyw Winyłowych w Oświęcimiu, Toruń, Polska 000044569 i dokonano wpisu: PROFAB I Sp. z o.o., Gliwice, Polska 277867388.

(B1) **190770** 2010 06 07 A. Wprowadzono zmianę uprawnionego przez wykreślenie wpisu: Instytut Inżynierii Materiałów Polimerowych i Barwników Oddział Zamiejskowy Kauczuków i Tworzyw Winyłowych w Oświęcimiu, Toruń, Polska 000044569 i dokonano wpisu: PROFAB I Sp. z o.o., Gliwice, Polska 277867388.

(B1) **193642** 2010 06 28 A. Wprowadzono zmianę uprawnionego przez wykreślenie wpisu: Wąsowski Krzysztof, Warszawa, Polska; Górecki Kamil, Bydgoszcz, Polska; Klimek Paweł, Kraków, Polska; Pacuła Ireneusz, Kraków Polska i dokonano wpisu: Kamil Górecki, Bydgoszcz, Polska; Magdalena Drosdalska-Górecka, Bydgoszcz, Polska.

(B1) **195206** 2010 06 01 D. Dokonać wpisu o brzmieniu: „Na podstawie umowy z dn. 14 kwietnia 2009 r. uprawniony udzielił na rzecz spółki Euroimplant S.A. z siedzibą w Raszynie - Rybie licencji ograniczonej, wyłącznej na korzystanie z przedmiotowego wynalazku przez okres od 14 kwietnia 2009 r. do 14 kwietnia 2011 r.”

(B1) **196144** 2010 06 14 A. Wprowadzono zmianę uprawnionego przez wykreślenie wpisu: Evonik Röhm GmbH, Darmstadt, Niemcy i dokonano wpisu: Glaxo Group Limited Glaxo Wellcome House, Greenford, Wielka Brytania.

(B1) **196348** 2010 06 22 A. Wprowadzono zmianę uprawnionego przez wykreślenie wpisu: Instytut Chemii Przemysłowej, Warszawa, Polska 000045161 i dokonano wpisu: Instytut Chemii Przemysłowej, Warszawa, Polska 000045161; LERG Spółka Akcyjna, Pustków, Polska 850022800.

(B1) **198045** 2010 06 15 A. Wprowadzono zmianę uprawnionego przez wykreślenie wpisu: WESTESPENG GmbH SPRENGSTOFFE + SPRENGTECHNIK, Finnentrop, Niemcy i dokonano wpisu: MAXAM Deutschland GmbH, Döberschau-Gaußig, Niemcy.

(B1) **198604** 2010 06 10 A. Wprowadzono zmianę uprawnionego przez wykreślenie wpisu: Evonik Röhm GmbH, Darmstadt, Niemcy i dokonano wpisu: Glaxo Group Limited Glaxo Wellcome House, Greenford, Wielka Brytania.

(B1) **200728, 201066, 201067** 2010 06 08 A. Wprowadzono zmianę uprawnionego przez wykreślenie wpisu: Politechnika Łódzka, Łódź, Polska 000001583; Instytut Inżynierii Materiałów Polimerowych i Barwników, Toruń, Polska 000044569 i dokonano wpisu: Politechnika Łódzka, Łódź, Polska 000001583; PROFARB I Sp. z o.o., Gliwice, Polska 277867388.

(B1) **201269** 2010 06 15 A. Wprowadzono zmianę uprawnionego przez wykreślenie wpisu: BASF AKTIENGESELLSCHAFT, Ludwigshafen, Niemcy i dokonano wpisu: Dr Christian Drohmann, Ludwigshafen, Niemcy.

(B1) **201936** 2010 06 08 A. Wprowadzono zmianę uprawnionego przez wykreślenie wpisu: Politechnika Łódzka, Łódź, Polska 000001583; Instytut Inżynierii Materiałów Polimerowych i Barwników, Toruń, Polska 000044569 i dokonano wpisu: Politechnika Łódzka, Łódź, Polska 000001583; PROFARB I Sp. z o.o., Gliwice, Polska 277867388.

(B1) **201956** 2010 06 25 A. Wprowadzono zmianę uprawnionego przez wykreślenie wpisu: Instytut łączności-Państwowy In-

stytut Badawczy, Warszawa, Polska i dokonano wpisu: TIME S.A., Warszawa, Polska 010750727.

(B1) **202610** 2010 06 10 A. Wprowadzono zmianę uprawnionego przez wykreślenie wpisu: Evonik Röhm GmbH, Darmstadt, Niemcy i dokonano wpisu: Glaxo Group Limited Glaxo Wellcome House, Greenford, Wielka Brytania.

(B1) **203293** 2010 06 17 A. Wprowadzono zmianę uprawnionego przez wykreślenie wpisu: DAVEY BICKFORD, Rouen, Francja i dokonano wpisu: TRW Airbag Systems GmbH, Aschau am Inn, Niemcy.

(B1) **203689** 2010 06 29 A. Wprowadzono zmianę siedziby uprawnionego przez wykreślenie wpisu: CUBIST PHARMACEUTICALS, INC., Cambridge, Stany Zjednoczone Ameryki i dokonano wpisu: CUBIST PHARMACEUTICALS, INC., Lexington, Stany Zjednoczone Ameryki.

(B1) **203787** 2010 06 15 A. Wprowadzono zmianę uprawnionego przez wykreślenie wpisu: Coffey Arthur C., Carmel, Stany Zjednoczone Ameryki i dokonano wpisu: Hill-Rom Services Inc., Batesville, Stany Zjednoczone Ameryki.

(B1) **203787** 2010 06 15 A. Wprowadzono zmianę uprawnionego przez wykreślenie wpisu: Hill-Rom Services Inc., Batesville, Stany Zjednoczone Ameryki i dokonano wpisu: KCI Medical Resources, Grand Cayman, Kajmany.

(B1) **204287** 2010 06 02 A. Wprowadzono zmianę uprawnionego przez wykreślenie wpisu: KRONOSPAN TECHNICAL COMPANY LIMITED, NIKOSIA, Cypr i dokonano wpisu: Douglas Technical Limited, Douglas, Wyspa Man.

(B1) **204287** 2010 06 02 A. Wprowadzono zmianę uprawnionego przez wykreślenie wpisu: Douglas Technical Limited, Douglas, Wyspa Man i dokonano wpisu: Kronoplus Technical AG, Niederteufen, Szwajcaria.

(B1) **204465** 2010 06 28 A. Wprowadzono zmianę nazwy uprawnionego przez wykreślenie wpisu: RÖHM GMBH & CO. KG, Darmstadt, Niemcy i dokonano wpisu: RÖHM GmbH, Darmstadt, Niemcy.

(B1) **204465** 2010 06 28 A. Wprowadzono zmianę nazwy uprawnionego przez wykreślenie wpisu: RÖHM GmbH, Darmstadt, Niemcy i dokonano wpisu: Evonik Röhm GmbH, Darmstadt, Niemcy.

283

WPISY I ZMIANY W WYODRĘBNIONEJ CZĘŚCI REJESTRU PATENTOWEGO

(nieuwzględnione w innych samodzielnych ogłoszeniach)

Poniższe zestawienie zawiera kolejno: kod rodzaju dokumentu, numer patentu europejskiego, datę wpisu, oznaczenie rubryki, w której dokonano wpisu lub zmiany oraz treść wpisu. Poszczególne rubryki rejestru zawierają następujące dane:

rubryka A - nazwisko i imię lub nazwa, a także miejsce zamieszkania lub siedziba uprawnionego z patentu europejskiego,

rubryka B - tytuł wynalazku,

rubryka C - nazwisko i imię twórcy wynalazku oraz jego miejsce zamieszkania,

rubryka D - prawa ograniczające patent,

rubryka E - numer dodatkowego prawa ochronnego, data pierwszego zezwolenia na wprowadzenie produktu na rynek w Rzeczypospolitej Polskiej i Unii Europejskiej, oznaczenie organu, który wydał zezwolenie,

rubryka F - decyzje dotyczące danego patentu europejskiego,

rubryka G - data unieważnienia lub data i przyczyna wygaśnięcia patentu europejskiego a także data stwierdzenia wygaśnięcia decyzji o udzieleniu dodatkowego prawa ochronnego

lub data unieważnienia albo data i przyczyna wygaśnięcia dodatkowego prawa ochronnego.

Uwaga: Publikacji podlegają: zmiana uprawnionego, twórcy, zmiana nazwy uprawnionego, prawa ograniczające patent, sprostowania istotnych pomyłek.

(T3) **1538152** 21 07 2010 A. Wprowadzono zmianę uprawnionego przez wykreślenie wpisu: „Degussa GmbH, Düsseldorf, Niemcy” i dokonano wpisu: „Degussa AG, Düsseldorf, Niemcy”

(T3) **1538152** 21 07 2010 A. Wprowadzono zmianę uprawnionego przez wykreślenie: „Degussa AG, Düsseldorf, Niemcy” i dokonanie wpisu: „Degussa GmbH, Düsseldorf, Niemcy”

(T3) **1538152** 21 07 2010 A. Wprowadzono zmianę uprawnionego przez wykreślenie: „Degussa GmbH, Düsseldorf, Niemcy” i dokonano wpisu: „Evonik Degussa GmbH, Düsseldorf, Niemcy”

(T3) **1538152** 21 07 2010 A. Wprowadzono zmianę uprawnionego przez wykreślenie: „Evonik Degussa GmbH, Düsseldorf, Niemcy” i dokonanie wpisu: „Evonik Degussa GmbH, Essen, Niemcy”

(T3) **1577159** 21 07 2010 A. Wprowadzono zmianę uprawnionego przez wykreślenie wpisu: „Koninklijke Nootboom Trailers Group B.V., Wijchen, Holandia” i dokonanie wpisu: „Nootboom Group B.V., Wijchen, Holandia”.

(T3) **1599461** 21 07 2010 A. Wprowadzono zmianę uprawnionego przez wykreślenie wpisu: „Eisai Corporation of North America, Woodcliff Lake, Stany Zjednoczone Ameryki” i dokonanie wpisu: „Eisai Inc., Woodcliff Lake, Stany Zjednoczone Ameryki”.

(T3) **1610848** 21 07 2010 A. Wprowadzono zmianę uprawnionego przez wykreślenie wpisu: „Haselmeier S.A.R.L., Mies, Szwajcaria” i dokonanie wpisu: „Haselmeier GmbH, St. Gallen, Szwajcaria”.

(T3) **1633825** 21 07 2010 A. Wprowadzono zmianę uprawnionego przez wykreślenie wpisu: „Akzo Nobel Coatings International B.V., Arnhem, Holandia” i dokonanie wpisu: „Whitford B.V., Amstelveen, Holandia”.

(T3) **1634875** 21 07 2010 A. Wprowadzono zmianę uprawnionego przez wykreślenie wpisu: „Degussa AG, Düsseldorf, Niemcy” i dokonanie wpisu: „Degussa GmbH, Düsseldorf, Niemcy”.

(T3) **1634875** 21 07 2010 A. Wprowadzono zmianę uprawnionego przez wykreślenie wpisu: „Degussa GmbH, Düsseldorf, Niemcy” i dokonanie wpisu: „Evonik Degussa GmbH, Düsseldorf, Niemcy”.

(T3) **1634875** 21 07 2010 A. Wprowadzono zmianę uprawnionego przez wykreślenie wpisu: „Evonik Degussa GmbH, Düsseldorf, Niemcy” i dokonanie wpisu: „Evonik Degussa GmbH, Essen, Niemcy”.

(T3) **1644737** 21 07 2010 A. Wprowadzono zmianę uprawnionego przez wykreślenie wpisu: „Medion Diagnostics GmbH, Düringen, Szwajcaria” i dokonanie wpisu: „Medion Diagnostics AG, Düringen, Szwajcaria”.

(T3) **1651335** 21 07 2010 A. Wprowadzono zmianę uprawnionego przez wykreślenie wpisu: „AREVA NP GmbH, Erlangen, Niemcy; Envirgy Environment Energy Engineering Construction GmbH, Wien, Austria” i dokonanie wpisu: „AREVA NP GmbH, Erlangen, Niemcy; Strabag AG, Wien, Austria”.

(T3) **1672130** 21 07 2010 A. Wprowadzono zmianę uprawnionego przez wykreślenie wpisu: „Geberit Technik AG, Jona, Szwajcaria” i dokonanie wpisu: „Geberit International AG, Jona, Szwajcaria”.

(T3) **1700812** 21 07 2010 A. Wprowadzono zmianę uprawnionego przez wykreślenie wpisu: „Hawle, Engelbert, Wil, Szwajcaria; Teofil- Nutu, Andres, Timisoara, Rumunia” i dokonanie wpisu: „Immopesco GmbH, Freilassing, Niemcy; Teofil- Nutu, Andres, Timisoara, Rumunia”.

(T3) **1701203** 21 07 2010 A. Wprowadzono zmianę uprawnionego przez wykreślenie wpisu: „Nanogate Advanced Materials

GmbH, Saarbrücken, Niemcy" i dokonanie wpisu: „Nanogate Advanced Materials GmbH, Quierschied-Göttelborn, Niemcy.”

(T3) **1729673** 21.07.2010 A. Wprowadzono zmianę uprawnionego przez wykreślenie wpisu: „Cervitech, Inc., Rockaway, Stany Zjednoczone Ameryki” i dokonanie wpisu: „Cervitech, Inc., San Diego, Stany Zjednoczone Ameryki”.

(T3) **1732407** 21.07.2010 A. Wprowadzono zmianę uprawnionego przez wykreślenie wpisu: „FMC Technologies, Inc, Houston, Stany Zjednoczone Ameryki” i dokonanie wpisu: „John Bean Technologies Corporation, Chicago, Stany Zjednoczone Ameryki”.

(T3) **1795662** 21.07.2010 A Wprowadzono zmianę uprawnionego przez wykreślenie wpisu: „Geberit Technik AG, Jona, Szwajcaria” i dokonanie wpisu: „Geberit International AG, Joana, Szwajcaria”.

(T3) **1814788** 21.07.2010 A. Wprowadzono zmianę uprawnionego przez wykreślenie wpisu: „KAYSERSBERG PACKAGING, Kunheim, Francja” i dokonanie wpisu: „DS SMITH KAYSERSBERG, Kunheim, Francja”.

(T3) **1854746** 21.07.2010 A Wprowadzono zmianę uprawnionego przez wykreślenie wpisu: „Freyssinet, Velizy Villacoublay, Francja” i dokonanie wpisu: „Soletanche Freyssinet, Rueil Malmaison, Francja.”

(T3) **1896774** 21.07.2010 A. Wprowadzono zmianę uprawnionego przez wykreślenie wpisu: „Tetronics Limited, Swindon, Wielka Brytania” i dokonanie wpisu: „Advanced Plasma Power Limited, St Albans, Wielka Brytania”.

(T3) **1902443** 21.07.2010 A. Wprowadzono zmianę uprawnionego przez wykreślenie wpisu: „Koninklijke Philips Electronics N.V., Eindhoven, Holandia ; Dolby Stockholm, Szwecja” i dokonanie wpisu: „DolbySweden AB, Stockholm, Szwecja”.

(T3) **1912922** 21.07.2010 A Wprowadzono zmianę uprawnionego przez wykreślenie wpisu: „Wolf, Bodo Max, Lichtenberg, Niemcy” i dokonanie wpisu: „BW-Energiesysteme GmbH, Bad Saarow, Niemcy”.

284

DECYZJE O WYGAŚNIĘCIU PATENTU

Poniższe zestawienie zawiera kolejno: kod rodzaju patentu, numery patentów, które wygasły na podstawie art. 90 ust. 1 pkt 2 - 4 ustawy z dnia 30.06.2000 r. - Prawo własności przemysłowej oraz datę wygaśnięcia patentu.

(B1) 165402	2009 06 06	(B1) 172381	2009 06 09
(B1) 165485	2009 06 06	(B1) 174385	2009 06 14
(B1) 165842	2009 06 14	(B1) 174495	2009 06 29
(B1) 166488	2009 06 24	(B1) 174581	2009 06 14
(B1) 168067	2009 06 27	(B1) 174643	2009 06 06
(B1) 168390	2009 06 23	(B1) 176010	2009 06 20
(B1) 168433	2009 06 03	(B1) 176883	2009 06 10
(B1) 168728	2009 06 19	(B1) 177035	2009 06 13
(B1) 168761	2009 06 29	(B1) 177384	2009 06 15
(B1) 169700	2009 06 26	(B1) 177699	2009 06 09
(B1) 169724	2009 06 28	(B1) 177820	2009 06 12
(B1) 170275	2009 06 08	(B1) 179173	2009 06 16
(B1) 170916	2009 06 18	(B1) 179307	2009 06 04
(B1) 171261	2009 06 25	(B1) 179595	2009 06 03
(B1) 171283	2009 06 11	(B1) 179648	2009 06 15
(B1) 171300	2009 06 25	(B1) 180070	2009 06 02
(B1) 171598	2009 06 02	(B1) 180103	2009 06 28
(B1) 171629	2009 06 28	(B1) 180738	2009 06 07
(B1) 171980	2009 06 15	(B1) 180751	2009 06 10
(B1) 172037	2009 06 15	(B1) 180865	2009 06 14
(B1) 172254	2009 06 17	(B1) 180870	2009 06 07

(B1) 181434	2009 06 23	(B1) 192725	2009 06 29
(B1) 181555	2009 06 07	(B1) 192752	2009 06 16
(B1) 181707	2009 06 20	(B1) 192827	2009 06 14
(B1) 181831	2009 06 21	(B1) 192836	2009 06 02
(B1) 182074	2009 06 21	(B1) 192884	2009 06 04
(B1) 182080	2009 06 13	(B1) 192941	2009 06 18
(B1) 183172	2009 06 11	(B1) 193044	2009 06 15
(B1) 183187	2009 06 10	(B1) 193116	2009 06 28
(B1) 183428	2009 06 09	(B1) 193252	2009 06 21
(B1) 183470	2009 06 03	(B1) 193373	2009 06 29
(B1) 183471	2009 06 24	(B1) 193477	2008 12 14
(B1) 183487	2009 06 03	(B1) 193607	2009 06 12
(B1) 183508	2009 06 03	(B1) 193876	2009 06 24
(B1) 183511	2009 06 03	(B1) 194043	2009 02 25
(B1) 183815	2009 06 12	(B1) 194051	2009 06 10
(B1) 183902	2009 06 13	(B1) 194087	2009 06 21
(B1) 184001	2009 06 24	(B1) 194108	2009 06 04
(B1) 184338	2009 06 30	(B1) 194192	2009 06 27
(B1) 184342	2009 06 21	(B1) 194233	2009 06 23
(B1) 184558	2009 06 18	(B1) 194340	2009 06 08
(B1) 184667	2009 06 26	(B1) 194474	2008 07 27
(B1) 184853	2009 06 26	(B1) 194553	2009 06 09
(B1) 184940	2009 06 18	(B1) 194611	2009 06 14
(B1) 185107	2009 06 19	(B1) 194679	2009 06 27
(B1) 185150	2009 06 05	(B1) 194819	2009 06 15
(B1) 185515	2009 06 07	(B1) 194951	2009 06 06
(B1) 185592	2009 06 14	(B1) 195088	2009 06 02
(B1) 185837	2009 06 11	(B1) 195183	2009 06 06
(B1) 185946	2009 06 05	(B1) 195288	2009 06 12
(B1) 186128	2009 06 01	(B1) 195337	2009 06 14
(B1) 186341	2009 06 07	(B1) 195418	2009 06 05
(B1) 186350	2009 06 16	(B1) 195444	2009 06 21
(B1) 186562	2009 06 11	(B1) 195524	2009 06 02
(B1) 186641	2009 06 18	(B1) 195557	2009 06 21
(B1) 186773	2009 06 10	(B1) 195676	2009 05 04
(B1) 186955	2009 06 10	(B1) 195679	2009 06 24
(B1) 187204	2009 06 10	(B1) 195776	2009 06 18
(B1) 187332	2009 06 05	(B1) 196124	2009 06 24
(B1) 187333	2009 06 16	(B1) 196185	2009 06 22
(B1) 187471	2009 06 24	(B1) 196256	2009 06 09
(B1) 187712	2009 06 20	(B1) 196267	2009 06 18
(B1) 187830	2009 06 08	(B1) 196625	2009 06 12
(B1) 188150	2009 06 30	(B1) 196727	2009 06 16
(B1) 188520	2009 06 18	(B1) 196737	2009 06 05
(B1) 188736	2009 06 19	(B1) 196738	2009 06 07
(B1) 188800	2009 06 27	(B1) 196862	2009 06 03
(B1) 189028	2009 06 02	(B1) 196866	2009 06 03
(B1) 189358	2009 06 30	(B1) 197001	2009 06 14
(B1) 189425	2009 06 02	(B1) 197355	2009 06 04
(B1) 189650	2009 06 24	(B1) 197420	2009 06 19
(B1) 189706	2009 06 16	(B1) 197636	2009 06 19
(B1) 189929	2009 06 19	(B1) 197723	2009 06 21
(B1) 190026	2009 06 15	(B1) 197887	2009 06 02
(B1) 190063	2009 06 02	(B1) 197897	2009 06 24
(B1) 190223	2009 06 29	(B1) 197982	2009 06 22
(B1) 190254	2009 06 02	(B1) 197984	2009 06 22
(B1) 190281	2009 06 26	(B1) 197985	2009 06 22
(B1) 190826	2009 06 02	(B1) 198121	2009 06 21
(B1) 190972	2009 06 07	(B1) 198140	2009 06 28
(B1) 191210	2009 06 08	(B1) 198194	2009 06 06
(B1) 191285	2009 06 14	(B1) 198299	2009 06 21
(B1) 191371	2009 06 14	(B1) 198392	2009 06 16
(B1) 191718	2009 06 22	(B1) 198460	2009 06 25
(B1) 191784	2009 06 26	(B1) 198528	2009 06 18
(B1) 192338	2009 06 08	(B1) 198529	2009 06 18
(B1) 192466	2009 06 02	(B1) 198639	2009 06 14
(B1) 192589	2008 12 07	(B1) 198640	2009 06 14

B. WZORY UŻYTKOWE

286

UDZIELONE PRAWA OCHRONNE

(od nr 65 097 do nr 65 138)

Y1 (11) **65110** (41) 2009 11 09(51) **A01C 17/00** (2006.01)

(21) 117455 (22) 2008 05 08

(72) Walkiewicz Dariusz

(73) Walkiewicz Dariusz PPUH DEXWAL EXPORT-IMPORT,
Busko-Zdrój (PL)

(54) Łopatka rozsiewacza zwłaszcza rozsiewacza do nawozów

Y1 (11) **65123** (41) 2010 02 01(51) **A01C 17/00** (2006.01)

(21) 117602 (22) 2008 07 21

(72) Walkiewicz Dariusz

(73) Walkiewicz Dariusz PPUH DEXWAL Export-Import,
Busko-Zdrój (PL)

(54) Talerz rozsiewacza produktów sypkich

Y1 (11) **65124** (41) 2010 02 01(51) **A01K 31/00** (2006.01)

(21) 117608 (22) 2008 07 24

(72) Sobczak Joanna, Chmielowski Adam, Bąkowicz Adam,
Gedymin Michał

(73) INSTYTUT TECHNOLOGICZNO-PRZYRODNICZY, Falenty (PL)

(54) Kurnik dla różnych gatunków drobiu

Y1 (11) **65099** (41) 2003 03 24(51) **A01K 85/00** (2006.01)**A01K 85/14** (2006.01)

(21) 112562 (22) 2001 09 18

(76) Niewiadomski Dariusz, Warszawa (PL)

(54) Zaczep, zwłaszcza do błyszczek wędkarskich

Y1 (11) **65108** (41) 2009 10 26(51) **A01K 91/04** (2006.01)**A01K 91/00** (2006.01)**A01K 85/10** (2006.01)

(21) 117438 (22) 2008 04 25

(72) Tyszkiewicz Roman

(73) HRT Spółka Jawna, Henryk i Roman Tyszkiewicz,
Wanda Szkudlarek, Kołobrzeg (PL)

(54) Zespół mocujący haczyk w błystce wędkarskiej

Y1 (11) **65112** (41) 2009 11 23(51) **A01M 25/00** (2006.01)

(21) 117479 (22) 2008 05 20

(72) Skotnicki Edward, Różalski Jacek

(73) Asplant-Skotniccy Sp. Jawna, Jaworzno (PL); Skotnicki Edward,
Jaworzno (PL); Różalski Jacek, Jaworzno (PL)

(54) Karmnik deratyzacyjny

Y1 (11) **65125** (41) 2010 02 15(51) **A43D 95/10** (2006.01)**A47L 23/20** (2006.01)

(21) 117623 (22) 2008 08 04

(72) Senkowski Piotr

(73) Senkowski Piotr F.H.P.U. „EPS”, Bielsko-Biała (PL)

(54) Suszarka do obuwia z wentylatorem

Y1 (11) **65097** (41) 2009 12 07(51) **A47B 83/02** (2006.01)**A47B 39/00** (2006.01)**A61G 5/00** (2006.01)

(21) 117482 (22) 2008 05 26

(76) Jawny Jarosław, Wrocław (PL)

(54) Biurko rehabilitacyjne

Y1 (11) **65098** (41) 2009 11 09(51) **A47J 37/00** (2006.01)**F24B 3/00** (2006.01)

(21) 117645 (22) 2008 08 13

(30) 08 U20080362 2008 04 30 BY

(76) Bilinski Yury, Mozyr (BY)

(54) Urządzenie modułowe do przyrządzania potraw

Y1 (11) **65134** (41) 2010 01 04(51) **B01D 53/02** (2006.01)**B01D 53/74** (2006.01)**B01D 53/34** (2006.01)

(21) 118333 (22) 2009 07 04

(72) Wysocki Michał, Wysocki Zygmunt

(73) Wysocki Michał, Kraków (PL)

(54) Konstrukcja adsorbera kosztowego

Y1 (11) **65126** (41) 2010 02 15(51) **B02C 4/26** (2006.01)**B02C 4/30** (2006.01)

(21) 117633 (22) 2008 08 08

(72) Stachurski Mieczysław

(73) Stachurski Mieczysław Handel Artykułami Przemysłowymi
i Usługi, Jastrzębie Zdrój (PL)

(54) Walcowy rozdrabniacz mułu

Y1 (11) **65131** (41) 2009 10 26(51) **B05B 1/14** (2006.01)**A62C 31/02** (2006.01)

(21) 118200 (22) 2009 04 30

(72) Klimkowski Jerzy, Łada Zygmunt, Domagała Rafał

(73) TELESTO Sp. z o.o., Warszawa (PL)

(54) Dysza zderzeniowa do rozpylania cieczy

Y1 (11) **65109** (41) 2009 10 26(51) **B60Q 1/26** (2006.01)**F21W 101/00** (2006.01)

(21) 117442 (22) 2008 04 25

(76) Frieske Tomasz, Bydgoszcz (PL)

(54) Lampa zewnętrzna pojazdu

Y1 (11) **65107** (41) 2009 08 03(51) **C02F 1/74** (2006.01)

B01F 3/04 (2006.01)
B01F 5/04 (2006.01)
 (21) 117259 (22) 2008 01 31
 (76) Cieśliski Bogusław, Gdańsk (PL)
 (54) Urządzenie do napowietrzania cieczy

Y1 (11) **65119** (41) 2010 01 04
 (51) **C02F 3/00** (2006.01)
C02F 3/04 (2006.01)
 (21) 117561 (22) 2008 07 02
 (72) Komorowski Artur
 (73) SOTRALENTZ Sp. z o.o., Skierniewice (PL)
 (54) Dwukomorowy reaktor biologiczny

Y1 (11) **65132** (41) 2009 12 07
 (51) **E01F 13/02** (2006.01)
 (21) 118301 (22) 2009 06 18
 (76) Dąbczyński Zdzisław, Karwodrza (PL)
 (54) Zapora drogowa

Y1 (11) **65127** (41) 2010 02 15
 (51) **E02D 29/12** (2006.01)
E03F 5/02 (2006.01)
 (21) 117637 (22) 2008 08 11
 (72) Postuła Janusz, Kuś Tadeusz
 (73) Odlewnia Żeliwa FANSULD sp.j., J. Postuła, R. Rudziński, R. Postuła, Końskie (PL)
 (54) Korpus wpustu ściekowego

Y1 (11) **65103** (41) 2009 05 11
 (51) **E04B 9/04** (2006.01)
F24F 13/08 (2006.01)
E06B 7/08 (2006.01)
E04F 17/04 (2006.01)
 (21) 117091 (22) 2007 10 31
 (72) Chomka Waldemar
 (73) AWENTA E.W.A. CHOMKA Spółka Jawna, Stojadła (PL)
 (54) Osłona rastrowa, zwłaszcza wentylacyjna

Y1 (11) **65120** (41) 2010 01 18
 (51) **E04F 15/10** (2006.01)
 (21) 117579 (22) 2008 07 07
 (72) Bieniek Dariusz
 (73) GRUPA ZENDAR Sp. z o.o., Abramowice Prywatne (PL)
 (54) Podłoga

Y1 (11) **65101** (41) 2009 03 16
 (51) **E04F 19/04** (2006.01)
 (21) 117016 (22) 2007 09 10
 (72) Szymański Krzysztof
 (73) Poli-Eco Tworzywa Sztuczne Sp. z o.o., Szprotawa (PL)
 (54) Listwa przypodłogowa

Y1 (11) **65102** (41) 2009 03 16
 (51) **E04F 19/04** (2006.01)
 (21) 117011 (22) 2007 09 07
 (72) Szymański Krzysztof
 (73) Poli-Eco Tworzywa Sztuczne Sp. z o.o., Szprotawa (PL)
 (54) Listwa przypodłogowa

Y1 (11) **65138** (41) 2009 07 20
 (51) **E04F 19/08** (2006.01)
 (21) 117947 (22) 2009 01 17
 (30) 08 200800648 2008 01 18 UA
 (72) Kłapiszewskij Oleksandr Stanisławowicz, Cjomik Anatolij Michaiłowicz
 (73) Spółka Akcyjna Typu Zamkniętego WENTYLACYJNE SYSTEMY, Kijów (UA)
 (54) Dwustronna przysłona rewizyjna

Y1 (11) **65137** (41) 2008 10 13
 (51) **E04H 3/16** (2006.01)
E04H 4/06 (2006.01)
E04B 7/16 (2006.01)
 (21) 117603 (22) 2006 08 30
 (30) 05 547 2005 08 30 CZ
 (86) 2006 08 30 PCT/CZ06/00053
 (87) 2007 04 19 WO07/041970, PCT Gazette nr 16/07
 (76) Spilak Milan, Tabor (CZ)
 (54) Basen

Y1 (11) **65135** (41) 2010 02 15
 (51) **E06B 9/42** (2006.01)
E06B 9/17 (2006.01)
 (21) 118449 (22) 2009 08 28
 (72) Tomków Stanisław
 (73) Tomków Bernadeta BESTA Przedsiębiorstwo Produkcyjno-Handlowo-Usługowe EXPORT-IMPORT, Wrocław (PL)
 (54) Nakładka osłonowa roletki

Y1 (11) **65117** (41) 2009 12 07
 (51) **E21D 15/28** (2006.01)
 (21) 117552 (22) 2008 06 02
 (76) Turlej Sławomir, Zabrze (PL)
 (54) Stojak cierny

Y1 (11) **65129** (41) 2010 01 18
 (51) **F01D 5/16** (2006.01)
F01D 5/10 (2006.01)
 (21) 117677 (22) 2008 07 15
 (72) Pawlak Wojciech
 (73) Instytut Techniczny Wojsk Lotniczych, Warszawa (PL)
 (54) Odporna na wibracje łopatka wirnika maszyny wirnikowej o przepływie osiowym

Y1 (11) **65121** (41) 2009 12 07
 (51) **F04D 29/38** (2006.01)
F04D 5/00 (2006.01)
 (21) 117586 (22) 2008 05 26
 (72) Pawlak Wojciech, Ziencik Paweł
 (73) Instytut Techniczny Wojsk Lotniczych, Warszawa (PL)
 (54) Zespolona łopatka wirnika maszyny wirnikowej o przepływie osiowym

Y1 (11) **65118** (41) 2010 01 04
 (51) **F16D 65/097** (2006.01)
F16D 55/34 (2006.01)
F16D 55/285 (2006.01)
 (21) 117555 (22) 2008 06 27
 (76) Burzec-Burzyński Andrzej, Gdynia (PL)
 (54) Uchwyt rozprężny klocków hamulców tarczowych

Y1 (11) **65100** (41) 2009 01 05
 (51) **F16K 17/00** (2006.01)
F16K 17/10 (2006.01)
 (21) 116876 (22) 2007 07 02
 (72) Rabstein Piotr, Trąba Zygmunt, Rostkowski Tadeusz, Grzešek Witold
 (73) Zakład Wytwórczy Urządzeń Gazowniczych INTERGAZ Sp. z o.o., Tarnowskie Góry (PL)
 (54) Regulator gazu średniego ciśnienia

Y1 (11) **65128** (41) 2010 02 15
 (51) **F16L 3/22** (2006.01)
 (21) 117638 (22) 2008 08 11
 (76) Styrna Andrzej, Bochnia (PL)
 (54) Uchwyt podwójny do rur

Y1 (11) **65111** (41) 2009 11 23
 (51) **F21S 8/00** (2006.01)
F21W 131/103 (2006.01)
 (21) 117459 (22) 2008 05 12
 (72) Florczak Piotr
 (73) Florczak Piotr LEMI-BIS, Wrocław (PL)
 (54) Lampa diodowa

Y1 (11) **65130** (41) 2009 09 14
 (51) **F21V 29/00** (2006.01)
F21W 131/30 (2006.01)
 (21) 118101 (22) 2009 03 23
 (72) Madanowski Ludwik
 (73) MADLUX SPÓŁKA Z OGRANICZONĄ ODPOWIEDZIALNOŚCIĄ, Warszawa (PL)
 (54) Moduł oświetlenia LED mocy

Y1 (11) **65104** (41) 2009 01 19
 (51) **F21V 8/00** (2006.01)
F21W 111/027 (2006.01)
E04B 5/46 (2006.01)
 (21) 116905 (22) 2007 07 13
 (76) Kluś Sylwester, Piaseczno Kamionka (PL)
 (54) Oprawa oświetleniowa

Y1 (11) **65114** (41) 2009 12 21
 (51) **F24B 1/18** (2006.01)
F24F 6/08 (2006.01)
 (21) 117515 (22) 2008 06 09
 (72) Czogalla Jacek
 (73) Czogalla Jacek „MCJ”, Gaszowice (PL)
 (54) Wnętkowy biokominek z nawilżaczem

Y1 (11) **65115** (41) 2009 12 21
 (51) **F24B 1/18** (2006.01)
F24F 6/08 (2006.01)
 (21) 117516 (22) 2008 06 09
 (72) Czogalla Jacek
 (73) Czogalla Jacek MCJ, Gaszowice (PL)
 (54) Wnętkowy biokominek z nawilżaczem

Y1 (11) **65116** (41) 2009 12 21
 (51) **F24B 1/18** (2006.01)
F24F 6/08 (2006.01)
 (21) 117517 (22) 2008 06 09
 (72) Czogalla Jacek
 (73) Czogalla Jacek MCJ, Gaszowice (PL)
 (54) Wnętkowy biokominek z nawilżaczem

Y1 (11) **65113** (41) 2009 12 07
 (51) **F24F 6/02** (2006.01)
 (21) 117505 (22) 2008 06 02
 (72) Rokita Marcin
 (73) DARCO Sp. z o.o., Pustków Osiedle (PL)
 (54) Kominkowy nawilżacz powietrza

Y1 (11) **65122** (41) 2010 01 18
 (51) **G01K 17/00** (2006.01)
G01K 17/06 (2006.01)
 (21) 117597 (22) 2008 07 17
 (72) Dudzik Sebastian, Miękina Waldemar
 (73) Politechnika Częstochowska, Częstochowa (PL)
 (54) Stanowisko do wyznaczania mocy cieplnej grzejnika wzorcowego

Y1 (11) **65136** (41) 2009 09 14
 (51) **G02C 5/14** (2006.01)
A61F 9/02 (2006.01)
 (21) 118054 (22) 2009 03 05

(30) 08 0851437 2008 03 05 FR
 (72) Behar Frederic
 (73) SOCIETE DE NETTOYAGE ET DE DESINFECTON D'IVRY, Vitry-Sur-Seine (FR)
 (54) Okulary ochronne

Y1 (11) **65105** (41) 2009 06 08
 (51) **G09F 13/22** (2006.01)
A47F 5/01 (2006.01)
F21V 33/00 (2006.01)
 (21) 117142 (22) 2007 12 06
 (76) Nyk Bogusław, Warszawa (PL)
 (54) Podświetlany moduł nośny

Y1 (11) **65106** (41) 2009 07 06
 (51) **G10D 3/16** (2006.01)
 (21) 117197 (22) 2007 12 28
 (76) Grudzień Piotr Antoni, Dzierżonów (PL)
 (54) Kostka do gry na instrumentach strunowych

Y1 (11) **65133** (41) 2009 11 09
 (51) **G10K 1/06** (2006.01)
G10K 1/26 (2006.01)
 (21) 118235 (22) 2008 10 31
 (30) RCD000928742-0001 2008 05 05 EM
 RCD000928742-0002 2008 05 05 EM
 RCD000928742-0003 2008 05 05 EM
 (72) Dzida Wojciech
 (73) Zakład Mechaniki i Elektroniki ZAMEL Sp. Jawna J. W. Dzida, K. Łodzińska, Pszczyna (PL)
 (54) Gong

INDEKS UDZIELONYCH PRAW OCHRONNYCH,
 WEDŁUG SYMBOLI MKP

Symbol MKP	Nr prawa ochronn.	Symbol MKP	Nr prawa ochronn.
1	2	1	2
A01C 17/00 (2006.01)	65110	B02C 4/26 (2006.01)	65126
A01C 17/00 (2006.01)	65123	B02C 4/30 (2006.01)	65126*
A01K 31/00 (2006.01)	65124	B05B 1/14 (2006.01)	65131
A01K 85/00 (2006.01)	65099	B60Q 1/26 (2006.01)	65109
A01K 85/14 (2006.01)	65099*	C02F 1/74 (2006.01)	65107
A01K 91/04 (2006.01)	65108	C02F 3/00 (2006.01)	65119
A01K 91/00 (2006.01)	65108*	C02F 3/04 (2006.01)	65119*
A01K 85/10 (2006.01)	65108*	E01F 13/02 (2006.01)	65132
A01M 25/00 (2006.01)	65112	E02D 29/12 (2006.01)	65127
A43D 95/10 (2006.01)	65125	E03F 5/02 (2006.01)	65127*
A47B 83/02 (2006.01)	65097	E04B 9/04 (2006.01)	65103
A47B 39/00 (2006.01)	65097*	E04B 7/16 (2006.01)	65137*
A47F 5/01 (2006.01)	65105*	E04B 5/46 (2006.01)	65104*
A47J 37/00 (2006.01)	65098	E04F 17/04 (2006.01)	65103*
A47L 23/20 (2006.01)	65125*	E04F 15/10 (2006.01)	65120
A61F 9/02 (2006.01)	65136*	E04F 19/04 (2006.01)	65101
A61G 5/00 (2006.01)	65097*	E04F 19/04 (2006.01)	65102
A62C 31/02 (2006.01)	65131*	E04F 19/08 (2006.01)	65138
B01D 53/02 (2006.01)	65134	E04H 3/16 (2006.01)	65137
B01D 53/74 (2006.01)	65134*	E04H 4/06 (2006.01)	65137*
B01D 53/34 (2006.01)	65134*	E06B 7/08 (2006.01)	65103*
B01F 3/04 (2006.01)	65107*	E06B 9/42 (2006.01)	65135
B01F 5/04 (2006.01)	65107*	E06B 9/17 (2006.01)	65135*

*) Prawo ochronne oznaczone więcej niż jednym symbolem klasyfikacyjnym. Ogłoszenie dotyczące tego prawa ochronnego można znaleźć pod symbolem klasyfikacyjnym odpowiadającym numerowi bez gwiazdki.

1	2	1	2
E21D 15/28 (2006.01)	65117	F21W 111/027 (2006.01)	65104*
F01D 5/16 (2006.01)	65129	F24B 3/00 (2006.01)	65098*
F01D 5/10 (2006.01)	65129*	F24B 1/18 (2006.01)	65114
F04D 29/38 (2006.01)	65121	F24B 1/18 (2006.01)	65115
F04D 5/00 (2006.01)	65121*	F24B 1/18 (2006.01)	65116
F16D 65/097 (2006.01)	65118	F24F 13/08 (2006.01)	65103*
F16D 55/34 (2006.01)	65118*	F24F 6/08 (2006.01)	65114*
F16D 55/285 (2006.01)	65118*	F24F 6/08 (2006.01)	65115*
F16K 17/00 (2006.01)	65100	F24F 6/08 (2006.01)	65116*
F16K 17/10 (2006.01)	65100*	F24F 6/02 (2006.01)	65113
F16L 3/22 (2006.01)	65128	G01K 17/00 (2006.01)	65122
F21S 8/00 (2006.01)	65111	G01K 17/06 (2006.01)	65122*
F21V 29/00 (2006.01)	65130	G02C 5/14 (2006.01)	65136
F21V 8/00 (2006.01)	65104	G09F 13/22 (2006.01)	65105
F21V 33/00 (2006.01)	65105*	G10D 3/16 (2006.01)	65106
F21W 101/00 (2006.01)	65109*	G10K 1/06 (2006.01)	65133
F21W 131/103 (2006.01)	65111*	G10K 1/26 (2006.01)	65133*
F21W 131/30 (2006.01)	65130*		

INDEKS NUMEROWY
UDZIELONYCH PRAW OCHRONNYCH

Nr prawa ochronn.	Symbol MKP	Nr prawa ochronn.	Symbol MKP
1	2	1	2
65097	A47B 83/02 (2006.01)	65118	F16D 65/097 (2006.01)
65098	A47J 37/00 (2006.01)	65119	C02F 3/00 (2006.01)
65099	A01K 85/00 (2006.01)	65120	E04F 15/10 (2006.01)
65100	F16K 17/00 (2006.01)	65121	F04D 29/38 (2006.01)
65101	E04F 19/04 (2006.01)	65122	G01K 17/00 (2006.01)
65102	E04F 19/04 (2006.01)	65123	A01C 17/00 (2006.01)
65103	E04B 9/04 (2006.01)	65124	A01K 31/00 (2006.01)
65104	F21V 8/00 (2006.01)	65125	A43D 95/10 (2006.01)
65105	G09F 13/22 (2006.01)	65126	B02C 4/26 (2006.01)
65106	G10D 3/16 (2006.01)	65127	E02D 29/12 (2006.01)
65107	C02F 1/74 (2006.01)	65128	F16L 3/22 (2006.01)
65108	A01K 91/04 (2006.01)	65129	F01D 5/16 (2006.01)
65109	B60Q 1/26 (2006.01)	65130	F21V 29/00 (2006.01)
65110	A01C 17/00 (2006.01)	65131	B05B 1/14 (2006.01)
65111	F21S 8/00 (2006.01)	65132	E01F 13/02 (2006.01)
65112	A01M 25/00 (2006.01)	65133	G10K 1/06 (2006.01)
65113	F24F 6/02 (2006.01)	65134	B01D 53/02 (2006.01)
65114	F24B 1/18 (2006.01)	65135	E06B 9/42 (2006.01)
65115	F24B 1/18 (2006.01)	65136	G02C 5/14 (2006.01)
65116	F24B 1/18 (2006.01)	65137	E04H 3/16 (2006.01)
65117	E21D 15/28 (2006.01)	65138	E04F 19/08 (2006.01)

287

**DECYZJE O ODMOWIE UDZIELENIA
PRAWA OCHRONNEGO
(wydane po ogłoszeniu o zgłoszeniu)**

Poniższe zestawienie zawiera kolejno: numer zgłoszenia wzoru użytkowego oraz numer i rok wydania Biuletynu Urzędu Patentowego, w którym zgłoszenie zostało ogłoszone (dla zgłoszeń wydzielonych lub przekształconych ze zgłoszenia wynalazku umieszczono w nawiasie numer zgłoszenia macierzystego).

115750	16/2007	117296	18/2009
116917	03/2009	117385	21/2009
117106	11/2009	117464	12/2009
117107	11/2009	117488	25/2009
117155	13/2009	118024	09/2005
117279	17/2009		

288

**DECYZJE O UMORENIU POSTĘPOWANIA
(wydane po ogłoszeniu o zgłoszeniu)**

Poniższe zestawienie zawiera kolejno: numer zgłoszenia wzoru użytkowego oraz numer i rok wydania Biuletynu Urzędu Patentowego, w którym zgłoszenie zostało ogłoszone (dla zgłoszeń wydzielonych lub przekształconych ze zgłoszenia wynalazku umieszczono w nawiasie numer zgłoszenia macierzystego).

117286	18/2009	117374	20/2009
--------	---------	--------	---------

289

**DECYZJE STWIERDZAJĄCE WYGAŚNIĘCIE
DECYZJI O UDZIELENIU PRAWA OCHRONNEGO**

Poniższe zestawienie zawiera kolejno: numer zgłoszenia wzoru użytkowego oraz numer i rok wydania Biuletynu Urzędu Patentowego, w którym zgłoszenie zostało ogłoszone (dla zgłoszeń wydzielonych lub przekształconych ze zgłoszenia wynalazku umieszczono w nawiasie numer zgłoszenia macierzystego).

117444	23/2009	118023(364013)	12/2005
117446	23/2009		

290

**WPISY I ZMIANY W REJESTRZE
PRAW OCHRONNYCH
(nieuwzględnione w innych samodzielnych ogłoszeniach)**

Poniższe zestawienie zawiera kolejno: kod rodzaju prawa, numer prawa ochronnego, datę wpisu, oznaczenie rubryki, w której dokonano wpisu lub zmiany oraz treść wpisu. Poszczególne rubryki rejestru praw ochronnych zawierają następujące dane:

rubryka A - nazwisko i imię albo nazwa, miejsce zamieszkania albo siedziba uprawnionego z prawa ochronnego (miejscowość, kraj) oraz numer identyfikacji podatkowej NIP, a także numer PESEL albo numer identyfikacyjny REGON, o ile zgłaszający je wskazał,

rubryka B - tytuł wzoru użytkowego,

rubryka C - nazwisko i imię twórcy wzoru użytkowego oraz jego miejsce zamieszkania (miejscowość, kraj),

rubryka D - prawa ograniczające prawo ochronne,

rubryka E - wpisy uzupełniające stan prawny prawa ochronnego,

rubryka F - wnioski o unieważnienie i sprzeciwy oraz decyzje dotyczące danego prawa ochronnego,

rubryka G - data unieważnienia lub data i przyczyna wygaśnięcia prawa ochronnego.

Uwaga: Publikacji podlegają: zmiana uprawnionego, twórcy, zmiana nazwy uprawnionego, prawa ograniczające prawo ochronne, sprostowania istotnych pomyłek.

(Y1) **62208, 62433** 2010 04 09 A. Wprowadzono zmianę uprawnionego przez wykreślenie wpisu: „Gluz Jerzy Józef, Ustron, Polska” i dokonanie wpisu: „EKOCHRON spółka z ograniczoną odpowiedzialnością, spółka komandytowa, Ogrodzona, Polska 241063175”

(Y1) **63474** 2010 04 09 A. Wprowadzono zmianę uprawnionego przez wykreślenie wpisu: „CEMEX TRADEMARKS WORLDWIDE, LTD., Brügg bei Biel, Szwajcaria” i dokonanie wpisu: „CEMEX RESEARCH GROUP AG, Brügg bei Biel, Szwajcaria”

(Y1) **63485** 2010 04 09 A. Wprowadzono zmianę uprawnionego przez wykreślenie wpisu: „SEVROLL SYSTEM Sp. z o.o., Warszawa, Polska 012359683” i dokonanie wpisu: „ALUPROFIL Sp. z o.o., Warszawa, Polska 015256950”

291**DECYZJE O UNIEWAŻNIENIU
PRAWA OCHRONNEGO**

Poniższe zestawienie zawiera kolejno: kod rodzaju prawa, numer unieważnionego prawa ochronnego, datę unieważnienia oraz treść decyzji.

(Y1) 61665	2007 02 21	Unieważniono w całości
(Y1) 62770	2010 01 22	Unieważniono w całości
(Y1) 63678	2010 04 08	Unieważniono w całości

292**DECYZJE O WYGAŚNIĘCIU PRAWA OCHRONNEGO**

Poniższe zestawienie zawiera kolejno: kod rodzaju prawa, numery praw ochronnych, które wygasły na podstawie art. 90 ust. 1 pkt 2 - 4

w związku z art. 100 ust. 1 ustawy z dnia 30.06.2000r. - Prawo własności przemysłowej oraz datę wygaśnięcia prawa ochronnego.

(Y1) 61478	2009 07 11	(Y1) 63054	2009 08 02
(Y1) 61615	2009 08 24	(Y1) 63236	2009 08 09
(Y1) 61794	2009 08 30	(Y1) 63239	2009 08 16
(Y1) 61795	2009 08 30	(Y1) 63241	2009 08 18
(Y1) 61857	2009 08 13	(Y1) 63458	2009 08 23
(Y1) 61951	2009 08 30	(Y1) 63520	2009 08 02
(Y1) 61952	2009 08 31	(Y1) 64115	2009 08 07
(Y1) 61987	2009 08 02	(Y1) 64121	2009 08 23
(Y1) 62072	2009 08 08	(Y1) 64150	2009 08 28
(Y1) 62115	2009 08 29	(Y1) 64152	2009 08 30
(Y1) 62116	2009 08 30	(Y1) 64259	2009 08 16
(Y1) 62144	2009 08 06	(Y1) 64480	2009 08 18
(Y1) 62260	2009 08 08	(Y1) 64676	2005 12 30
(Y1) 62715	2009 08 23		

C. WZORY PRZEMYSŁOWE

Cyfrowe kody identyfikacyjne (wg normy WIPO ST. 80), które poprzedzają informacje o dokonanej rejestracji oznaczają:

- (11) – numer rejestracji oraz rejestracji międzynarodowej
- (15) – data rejestracji międzynarodowej
- (21) – numer zgłoszenia
- (22) – data zgłoszenia
- (30) – pierwszeństwo
- (45) – data publikacji rejestracji międzynarodowej
- (51) – symbol klasy wzoru przemysłowego
- (54) – określenie przedmiotu wzoru
- (55) – rysunek wzoru lub fotografię wzoru
- (72) – imię i nazwisko twórcy wzoru
- (73) – nazwisko i imię bądź nazwę uprawnionego

293

REJESTRACJA

(od nr 15 589 do nr 15 698)

(51) 07-06 (11) **15589** (22) 2009 04 22 (21) 14542
 (73) Maciej Malejka, Łódź, (PL)
 (72) Malejka Maciej
 (54) Część dekoracyjna klipsa magnetycznego-Oktagon
 (55)



Fig. 1

(51) 11-01 (11) **15590** (22) 2007 01 22 (21) 10898
 (73) ART-7 Wojciech Kalandyk-Wojciech Kalandyk, Bożena Kalandyk, Gdańsk, (PL)
 (72) Kalandyk Wojciech, Kalandyk Bożena
 (54) Element jednoczesnego mocowania różnogatunkowych kamieni biżuteryjnych, zwłaszcza w biżuterii noszonej
 (55)



FIG 1



FIG 2



FIG 3

(51) 09-05 (11) **15591** (22) 2008 05 28 (21) 13110
 (73) Michał Nowak, Rodaki, (PL)
 (72) Nowak Michał
 (54) Woreczek wielofunkcyjny
 (55)



Fig. 1

Fig. 2

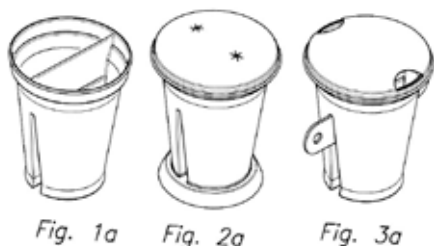
Fig. 3

Fig. 4

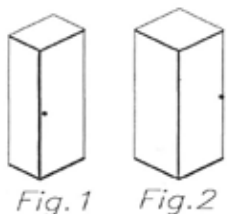
(51) 24-02 (11) **15592** (22) 2008 09 24 (21) 13631
 (73) Piotr Kwapisz, Wiaderno, (PL)
 (72) Kwapisz Piotr
 (54) Zestaw do pobierania i transportu próbek krwi
 (55)



(51) 07-01 (11) **15593** (22) 2008 11 10 (21) 13827
 (73) Małgorzata Wnuk, Lublin, (PL)
 (72) Wnuk Małgorzata
 (54) Kubek do napojów
 (55)



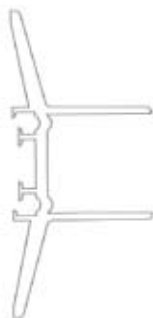
(51) 06-04 (11) **15594** (22) 2009 04 06 (21) 14452
 (73) Marek Błaszak, Poznań, (PL); Roman Błaszak, Poznań, (PL)
 (72) Błaszak Marek, Błaszak Roman
 (54) Szafa półkowa
 (55)



(51) 06-04 (11) **15595** (22) 2009 05 04 (21) 14597
 (73) PPH BARWAPOL Waldemar Barszczewski, Pruszków, (PL)
 (72) Barszczewski Waldemar
 (54) Komplet łazienkowy o budowie modułowej
 (55)



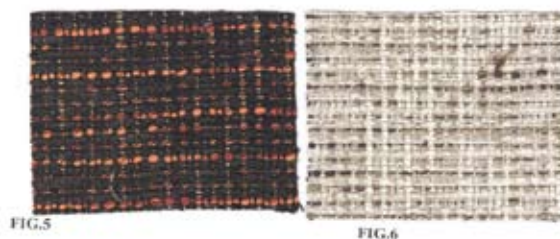
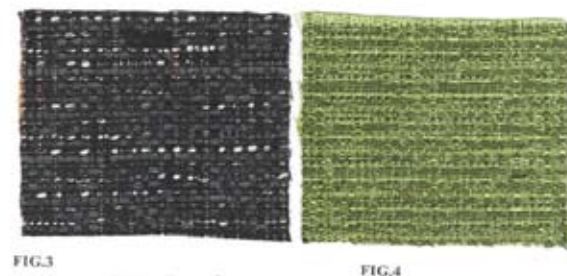
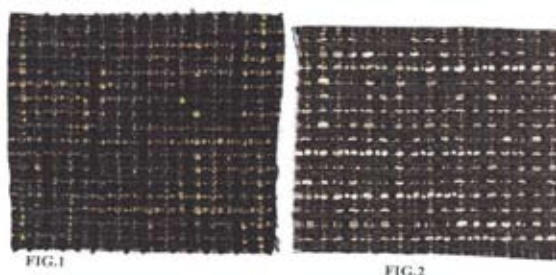
(51) 08-09 (11) **15596** (22) 2009 07 20 (21) 14878
 (73) TORSYSTEM BUTZBACH Spółka z ograniczoną odpowiedzialnością, Kamieniec Żąbkowicki, (PL)
 (72) Sierputowski Roman
 (54) Profil aluminiowy do bramy przemysłowej segmentowej z drzwiami przejściowymi-bez progów
 (55)



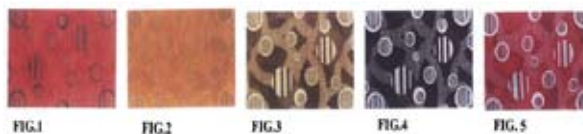
(51) 21-03 (11) **15597** (22) 2009 12 29 (21) 15875
 (73) RESPO Aleksander Smirnow, Przejazdowo, (PL)
 (72) Smirnow Aleksander
 (54) Przyrządy drewniane do ćwiczeń
 (55)



(51) 05-05 (11) **15598** (22) 2009 07 06 (21) 14906
 (73) P.H. ZERIMEX Eryk Zecer, Warszawa, (PL)
 (72) Ciceroglu Fath
 (54) Tkanina z deseniem
 (55)



(51) 05-05 (11) **15599** (22) 2009 07 06 (21) 14907
 (73) P.H. ZERIMEX Eryk Zecer, Warszawa, (PL)
 (72) Topbas Omer Faruk
 (54) Tkanina z deseniem
 (55)



(51) 09-03 (11) **15600** (22) 2009 07 31 (21) 15014
 (73) HANKA 1923 SŁODYCZE POLSKIE KOPCZYŃSCY SPÓŁKA JAWNA, Toruń, (PL)
 (72) Kołodziński Wojciech, Olejniczak Michał

(54) Opakowanie
(55)



(51) 05-05 (11) **15604** (22) 2009 07 06 (21) 14908
(73) P.H. ZERIMEX Eryk Zecer, Warszawa, (PL)
(72) Gul Funda Eylem
(54) Tkanina z deseniem
(55)



(51) 23-01 (11) **15605** (22) 2009 10 22 (21) 15520
(73) VALVEX Spółka Akcyjna., Jordanów, (PL)
(72) Kulig Zbigniew
(54) Bateria jednocierowa
(55)



(51) 21-01 (11) **15606** (22) 2009 07 14 (21) 14932
(73) Instytut Wzornictwa Przemysłowego Sp. z o.o., Warszawa, (PL)
(72) Miarka Anna
(54) Stanowisko edukacyjno-rehabilitacyjne
(55)



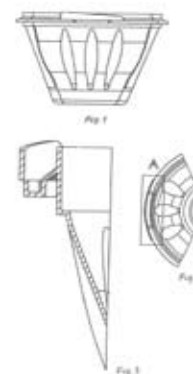
(51) 25-03 (11) **15601** (22) 2009 07 16 (21) 14948
(73) Piotr Pokorski, Siedlce, (PL); Beata Pokorska, Siedlce, (PL)
(72) Pokorski Piotr, Pokorska Beata
(54) Budynek modułowy
(55)



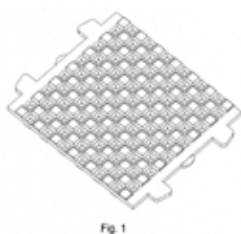
(51) 12-12 (11) **15602** (22) 2009 07 24 (21) 14982
(73) Baby Design Group Puchała Spółka Jawna, Poczesna, (PL)
(72) Ostraszewski Artur
(54) Wózek
(55)



(51) 09-03 (11) **15607** (22) 2009 11 02 (21) 15596
(73) Bogusław Zajdecki, Świdwin, (PL)
(72) Zajdecki Bogusław
(54) Pojemnik na produkty spożywcze
(55)



(51) 08-08 (11) **15603** (22) 2009 07 23 (21) 14975
(73) Maurizio Muscara, Warszawa, (PL)
(72) Szczuchniak Wacław
(54) Profilowana podkładka amortyzująca
(55)



(51) 09-03 (11) **15608** (22) 2009 11 02 (21) 15597
 (73) Bogusław Zajdecki, Świdwin, (PL)
 (72) Zajdecki Bogusław
 (54) Pojemnik na produkty spożywcze
 (55)



(51) 10-02 (11) **15609** (22) 2009 11 02 (21) 15599
 (73) APART Spółka z ograniczoną odpowiedzialnością,
 Suchy Las k. Poznań, (PL)
 (72) CT Yu Stephen
 (54) Zegarek
 (55)



Fig. 1

(51) 10-02 (11) **15610** (22) 2009 11 02 (21) 15600
 (73) APART Spółka z ograniczoną odpowiedzialnością,
 Suchy Las k. Poznań, (PL)
 (72) CT Yu Stephen
 (54) Zegarek
 (55)



Fig. 1

(51) 10-02 (11) **15611** (22) 2009 11 02 (21) 15601
 (73) APART Spółka z ograniczoną odpowiedzialnością,
 Suchy Las k. Poznań, (PL)
 (72) CT Yu Stephen

(54) Zegarek
 (55)



Fig. 1

(51) 10-02 (11) **15612** (22) 2009 11 02 (21) 15602
 (73) APART Spółka z ograniczoną odpowiedzialnością,
 Suchy Las k. Poznań, (PL)
 (72) CT Yu Stephen
 (54) Zegarek
 (55)



Fig. 1

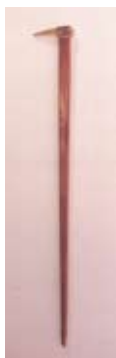
(51) 10-02 (11) **15613** (22) 2009 11 02 (21) 15603
 (73) APART Spółka z ograniczoną odpowiedzialnością,
 Suchy Las k. Poznań, (PL)
 (72) CT Yu Stephen
 (54) Zegarek
 (55)



Fig. 1

(51) 11-03 (11) **15614** (22) 2009 11 04 (21) 15609
 (73) Zygmunt Kurda, Tarnowskie Góry, (PL)
 (72) Kurda Zygmunt

(54) Kilofek sztygarski
(55)



(51) 09-01 (11) **15615** (22) 2009 11 05 (21) 15617
(73) INTERSILESIA MCBRIDE POLSKA SPÓŁKA Z OGRANICZONĄ ODPOWIEDZIALNOŚCIĄ, Strzelce Opolskie, (PL)
(72) Janiszewski Bartłomiej
(54) Butelka z uchwytem
(55)



(51) 09-01 (11) **15616** (22) 2009 11 05 (21) 15618
(73) INTERSILESIA MCBRIDE POLSKA SPÓŁKA Z OGRANICZONĄ ODPOWIEDZIALNOŚCIĄ, Strzelce Opolskie, (PL)
(72) Królik Mirosław
(54) Butelka z nasadką
(55)



(51) 09-01 (11) **15617** (22) 2009 11 05 (21) 15621
(73) INTERSILESIA MCBRIDE POLSKA SPÓŁKA Z OGRANICZONĄ ODPOWIEDZIALNOŚCIĄ, Strzelce Opolskie, (PL)
(72) Królik Mirosław
(54) Butelka z nasadką
(55)

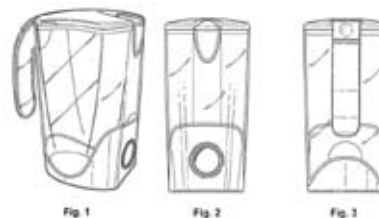


(51) 23-01 (11) **15618** (22) 2009 11 06 (21) 15629
(30) 2009 05 08 (IN)
(73) UNILEVER N.V., Rotterdam, (NL)
(72) Karekar Shyamsunder Balakrishna, Devendiran Sugadevan, Roti Santhosh Bellari, Palanivelu Shankar, Rao Sudha Madhav, Rao Suhas Swami, Pakimo Dawa Ongpo, Sudarshan Nelaji Mohanrao, Payyappilli Dony Davis, Kulkarni Abhijit Anand, Srivastava Madalasa, Mistry Mahendrakumar Maganlal
(54) Filtr do oczyszczania wody
(55)

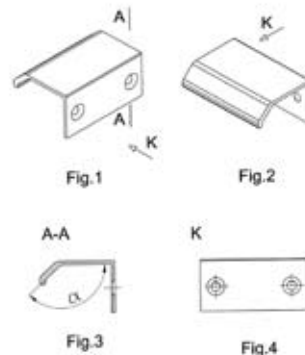


Fig. 1

(51) 23-01 (11) **15619** (22) 2009 11 06 (21) 15630
(30) 2009 05 08 (IN)
(73) UNILEVER N.V., Rotterdam, (NL)
(72) Karekar Shyamsunder Balakrishna, Devendiran Sugadevan, Roti Santhosh Bellari, Palanivelu Shankar, Rao Sudha Madhav, Rao Suhas Swami, Pakimo Dawa Ongpo, Sudarshan Nelaji Mohanrao, Payyappilli Dony Davis, Kulkarni Abhijit Anand, Srivastava Madalasa, Mistry Mahendrakumar Maganlal
(54) Filtr do oczyszczania wody
(55)



(51) 08-06 (11) **15620** (22) 2009 11 09 (21) 15640
(73) Przedsiębiorstwo Produkcyjno-Handlowo-Uslugowe "K. Orzełek, K.Markisz" Spółka Jawna, Kleśniska, (PL)
(72) Markisz Krzysztof, Orzełek Krzysztof
(54) Uchwyt meblowy
(55)

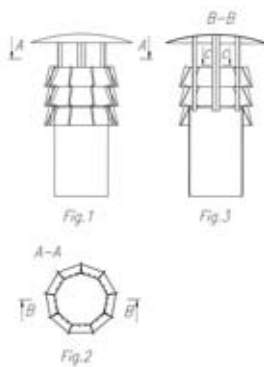


(51) 11-08 (11) **15621** (22) 2009 11 09 (21) 15641
(73) Firma Handlowo-Produkcyjno-Uslugowa „MARLIBO” Jacek Czekaj, Hutki, (PL)

- (72) Czeka Jacek
(54) Etykieta
(55)



- (51) 23-04 (11) **15622** (22) 2009 11 16 (21) 15655
(73) Zbigniew Czarnota, Wola Rafałowska, (PL)
(72) Czarnota Zbigniew
(54) Wywietrznik dachowy
(55)



- (51) 02-04 (11) **15623** (22) 2009 11 16 (21) 15657
(73) P.P.H.U. BROMIR Mirosław Ruś, Kłodzko, (PL)
(72) Ruś Mirosław
(54) Podeszwa obuwnicza
(55)

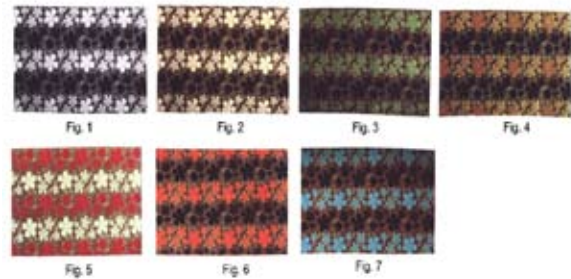


- (51) 06-04 (11) **15624** (22) 2009 11 17 (21) 15667
(73) „EDBAK” SPÓŁKA Z OGRANICZONĄ ODPOWIEDZIALNOŚCIĄ,
Piotrowice, (PL)

- (72) Bąk Edward
(54) Szafa na urządzenia multimedialne
(55)



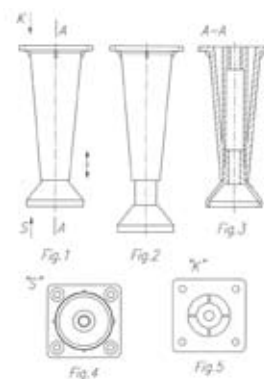
- (51) 05-05 (11) **15625** (22) 2009 11 19 (21) 15669
(30) 2009 07 16 (TR)
(73) TOPTEXTIL Spółka z ograniczoną odpowiedzialnością,
Kraków, (PL)
(72) ORDUYERI SIBEL
(54) Materiał obiciowy
(55)



- (51) 06-01 (11) **15626** (22) 2009 11 19 (21) 15671
(73) Przedsiębiorstwo Produkcyjno Usługowo Handlowe
„DRAWEX” Tadeusz Drywa, Małkowo, (PL)
(72) Drywa Tadeusz, Drywa Marcin, Drywa Tomasz
(54) Kanapa wypoczynkowa
(55)



- (51) 06-06 (11) **15627** (22) 2009 11 24 (21) 15684
(73) AKCES-BIS Spółka z ograniczoną odpowiedzialnością,
Mianowice, (PL)
(72) Błażek Piotr, Błażek Aleksandra
(54) Nóżka meblowa
(55)



(51) 09-07 (11) **15628** (22) 2009 11 25 (21) 15693
 (73) PRZETWÓRSTWO TWORZYW „DOŁOWY” Jan Dołowy,
 Zakręt, (PL)
 (72) Dołowy Jan
 (54) Nakrętka na butelkę
 (55)



Fig. 1



Fig. 2

(51) 09-07 (11) **15629** (22) 2009 11 25 (21) 15694
 (73) PRZETWÓRSTWO TWORZYW „DOŁOWY” Jan Dołowy,
 Zakręt, (PL)
 (72) Dołowy Jan
 (54) Nakrętka na butelkę
 (55)



Fig. 1



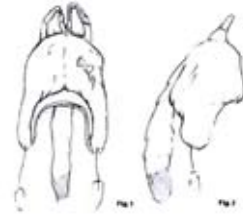
Fig. 2

(51) 24-99 (11) **15630** (22) 2009 11 26 (21) 15696
 (73) Franciszka Janina Kornecka, Kraków, (PL)
 (72) Kornecka Franciszka Janina
 (54) Siedzisko porodowe
 (55)

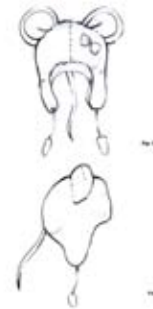


(51) 02-03 (11) **15631** (22) 2009 08 18 (21) 15883
 (73) KWARC Krzysztof Kolanowski, Szczecin, (PL)
 (72) Kolanowski Krzysztof

(54) Czapka
 (55)



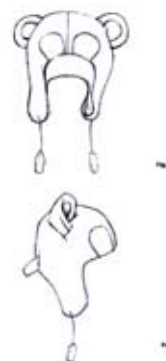
(51) 02-03 (11) **15632** (22) 2009 08 18 (21) 15884
 (73) KWARC Krzysztof Kolanowski, Szczecin, (PL)
 (72) Kolanowski Krzysztof
 (54) Czapka
 (55)



(51) 02-03 (11) **15633** (22) 2009 08 18 (21) 15885
 (73) KWARC Krzysztof Kolanowski, Szczecin, (PL)
 (72) Kolanowski Krzysztof
 (54) Czapka
 (55)



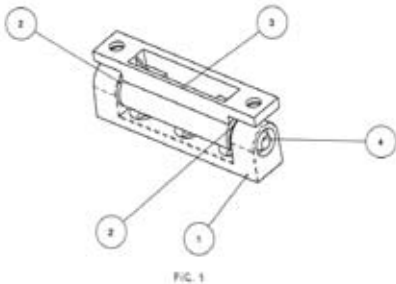
(51) 02-03 (11) **15634** (22) 2009 08 18 (21) 15886
 (73) KWARC Krzysztof Kolanowski, Szczecin, (PL)
 (72) Kolanowski Krzysztof
 (54) Czapka
 (55)



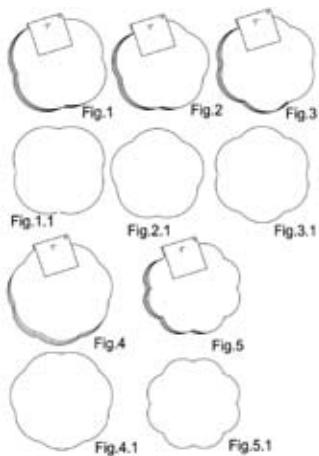
(51) 02-03 (11) **15635** (22) 2009 08 18 (21) 15887
 (73) KWARC Krzysztof Kolanowski, Szczecin, (PL)
 (72) Kolanowski Krzysztof
 (54) Czapka
 (55)



(51) 08-06 (11) **15636** (22) 2009 08 12 (21) 15107
 (73) „MEDOS” Marian Buławka, Ewa Buławka Spółka Jawna, Chełmno, (PL)
 (72) Buławka Paweł, Jurczak Bogdan
 (54) Zawias budowlany
 (55)

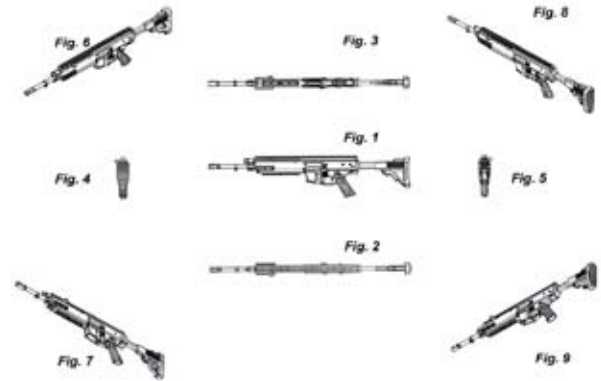


(51) 09-09 (11) **15637** (22) 2009 08 24 (21) 15283
 (73) „MEDI-SEPT” SPÓŁKA Z OGRANICZONĄ ODPOWIEDZIALNOŚCIĄ, Konopnica, (PL)
 (72) Ferschke Waldemar
 (54) Plik wkładów filtrujących do sopluczki
 (55)

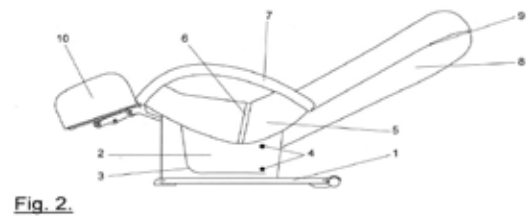
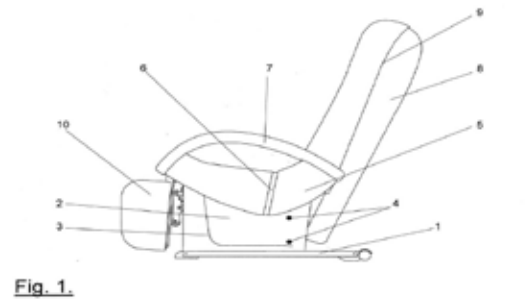


(51) 22-01 (11) **15638** (22) 2009 08 29 (21) 15311
 (73) Fabryka Broni ŁUCZNIK Radom Sp. z o.o., Radom, (PL);
 Wojskowa Akademia Techniczna, Warszawa, (PL)
 (72) Jęczynek Andrzej, Madej Paweł, Piechota Norbert,
 Woźniak Ryszard, Zahor Mirosław

(54) Karabinek
 (55)



(51) 06-01 (11) **15639** (22) 2009 09 04 (21) 15344
 (73) MERCATORE DANIEL JARZEMBOWSKI I WSPÓLNICY SPÓŁKA JAWNA, Gdańsk, (PL)
 (72) Cong Zheng Hui
 (54) Fotel masujący
 (55)



(51) 05-06 (11) **15640** (22) 2009 09 07 (21) 15352
 (73) BULINEX Spółka z ograniczoną odpowiedzialnością, Gdańsk, (PL)
 (72) Kaczyńska Barbara, Magdziarz-Gut Iwona,
 Kaczyński Grzegorz
 (54) Papier opakowaniowy
 (55)



(51) 19-04 (11) **15641** (22) 2009 09 09 (21) 15358
 (73) Mirosław Tuzinkiewicz, Piła, (PL)
 (72) Tuzinkiewicz Mirosław

(54) Kolorowy zeszyt
(55)



(51) 08-05 (11) **15642** (22) 2009 09 14 (21) 15368
(73) MULTIPROSPER Spółka z ograniczoną odpowiedzialnością, Bydgoszcz, (PL)
(72) Żalis Tadeusz
(54) Uchwyt tuby
(55)



(51) 08-05 (11) **15643** (22) 2009 09 14 (21) 15369
(73) MULTIPROSPER Spółka z ograniczoną odpowiedzialnością, Bydgoszcz, (PL)
(72) Żalis Tadeusz
(54) Pistolet do dozowania masy piennej
(55)



(51) 26-03 (11) **15644** (22) 2009 09 14 (21) 15370
(73) TM Technologie Spółka z ograniczoną odpowiedzialnością, Kraków, (PL)
(72) Kaczor Tomasz, Żółciński Maciej
(54) Wielofunkcyjna oprawa oświetlenia
(55)



(51) 26-03 (11) **15645** (22) 2009 09 14 (21) 15371
(73) TM Technologie Spółka z ograniczoną odpowiedzialnością, Kraków, (PL)
(72) Kaczor Tomasz, Żółciński Maciej
(54) Wielofunkcyjna oprawa oświetlenia
(55)



fig. 1

(51) 26-03 (11) **15646** (22) 2009 09 14 (21) 15372
(73) TM Technologie Spółka z ograniczoną odpowiedzialnością, Kraków, (PL)
(72) Kaczor Tomasz, Żółciński Maciej
(54) Wielofunkcyjna oprawa oświetlenia
(55)



fig. 1

(51) 09-03 (11) **15647** (22) 2009 09 16 (21) 15375
(73) Domagała TG Tadeusz Domagała, Sobótka, (PL)
(72) Domagała Tadeusz
(54) Opakowanie
(55)

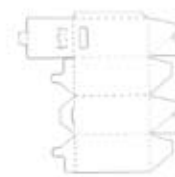


Fig. 1



Fig. 2



Fig. 5

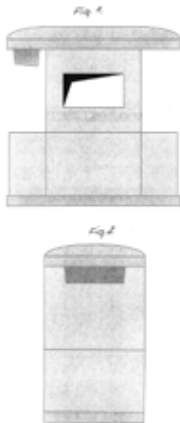


Fig. 6

(51) 25-01 (11) **15648** (22) 2009 09 16 (21) 15376
 (73) Przedsiębiorstwo LEMAL Spółka z ograniczoną odpowiedzialnością, Bydgoszcz, (PL)
 (72) Malinowski Ryszard
 (54) Listwa przypodłogowa
 (55)



(51) 09-05 (11) **15649** (22) 2009 09 18 (21) 15385
 (73) Przedsiębiorstwo Handlowo Produkcyjne „POLAGNA” Mariola Januszak, Bydgoszcz, (PL)
 (72) Januszak Mariola
 (54) Koszomyjka
 (55)



(51) 12-03 (11) **15650** (22) 2009 09 24 (21) 15401
 (73) Alicja Solarewicz-Zawierucha, Sulmin, (PL); Mariusz Zawierucha, Gdańsk, (PL)
 (72) Solarewicz-Zawierucha Alicja, Zawierucha Mariusz
 (54) Osłona boczna wózka napędowego tramwaju
 (55)

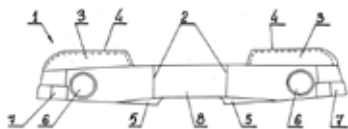


Fig. 1



Fig. 2

(51) 25-01 (11) **15651** (22) 2009 09 29 (21) 15419
 (73) ALUPROF SPÓŁKA AKCYJNA, Bielsko-Biała, (PL)
 (72) Chwastek Janusz, Stielier Piotr
 (54) Kształtka prowadząca
 (55)

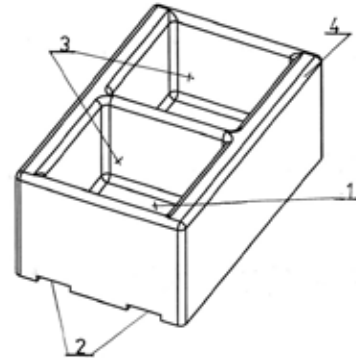


Fig. 1

(51) 25-01 (11) **15652** (22) 2009 09 29 (21) 15420
 (73) ALUPROF SPÓŁKA AKCYJNA, Bielsko-Biała, (PL)
 (72) Chwastek Janusz, Stielier Piotr
 (54) Kształtownik
 (55)

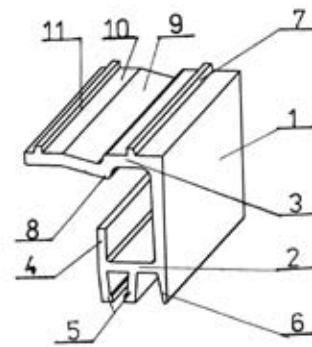


Fig. 1

(51) 29-04 (11) **15653** (22) 2009 09 29 (21) 15421
 (73) WYDAWNICTWO KARTOGRAFICZNE-MAPY ŚCIENNE BEATA PIĘTKA, Katowice, (PL)
 (72) Piętka Beata
 (54) Książka
 (55)

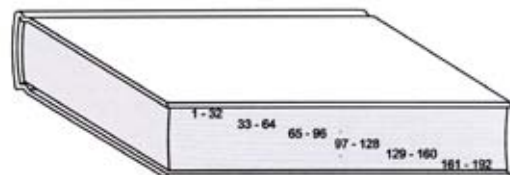
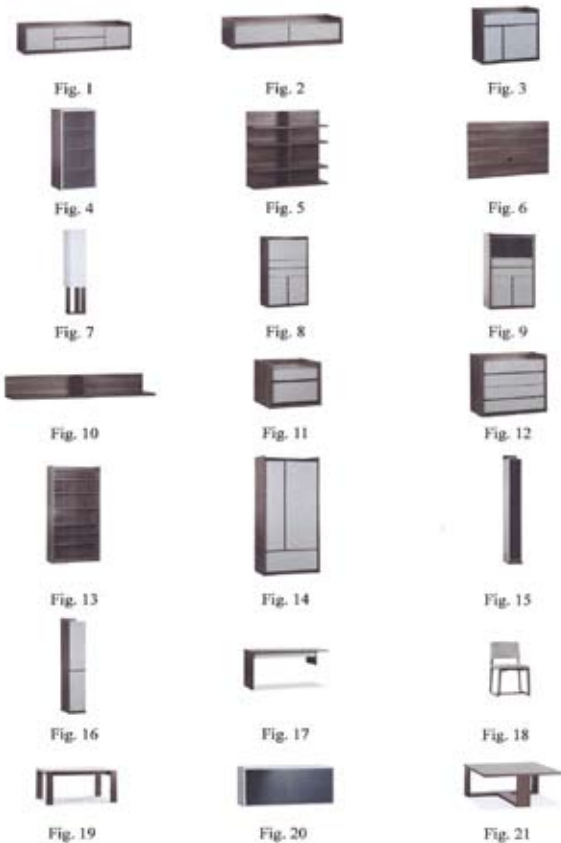


Fig. 1

(51) 06-01 (11) **15654** (22) 2009 10 02 (21) 15429
 (73) VOX-INDUSTRIE SPÓŁKA AKCYJNA, Janikowo, (PL)
 (72) Kuchciński Piotr

(54) Zestaw mebli
(55)



(51) 99-00 (11) **15655** (22) 2009 10 05 (21) 15444
(73) COMEX Spółka z ograniczoną odpowiedzialnością, Piotrków Trybunalski, (PL)
(72) Pietraszak Małgorzata
(54) Komplet nadruków na materiał włókienniczy z motywem geometrycznym
(55)



(51) 99-00 (11) **15656** (22) 2009 10 05 (21) 15445
(73) COMEX Spółka z ograniczoną odpowiedzialnością, Piotrków Trybunalski, (PL)
(72) Pietraszak Małgorzata
(54) Komplet nadruków na materiał włókienniczy z motywem roślinnym
(55)



(51) 99-00 (11) **15657** (22) 2009 10 05 (21) 15446
(73) COMEX Spółka z ograniczoną odpowiedzialnością, Piotrków Trybunalski, (PL)
(72) Wojciechowski Zbigniew
(54) Komplet nadruków na materiał włókienniczy z motywem łąki
(55)



(51) 06-01 (11) **15658** (22) 2009 10 05 (21) 15447
(73) „BESKIDZKIE FABRYKI MEBLI” SPÓŁKA Z OGRANICZONĄ ODPOWIEDZIALNOŚCIĄ, Bielsko-Biała, (PL)
(72) Dzięćko Iwona
(54) Zestaw wypoczynkowy
(55)



(51) 06-01 (11) **15659** (22) 2009 10 05 (21) 15448
(73) „BESKIDZKIE FABRYKI MEBLI” SPÓŁKA Z OGRANICZONĄ ODPOWIEDZIALNOŚCIĄ, Bielsko-Biała, (PL)
(72) Dzięćko Iwona
(54) Kanapa
(55)



(51) 20-03 (11) **15660** (22) 2009 10 05 (21) 15450
(73) Studio Geoprojekt Iwona Matczuk, Warszawa, (PL)
(72) Tarlach Paweł
(54) Nośnik informacyjno-reklamowy
(55)



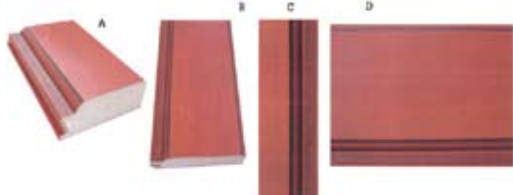
(51) 02-03 (11) **15661** (22) 2009 10 06 (21) 15457
(73) Józef Konieczko, Nowy Targ, (PL)
(72) Konieczko Józef

(54) Czapki
(55)



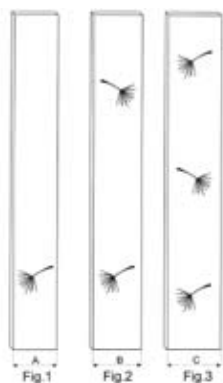
(51) 06-06 (11) **15662** (22) 2009 10 06 (21) 15459
(73) FABRYKA MEBLI „BODZIO” BOGDAN SZEWCZYK SP.J.,
Goszcz, (PL)

(72) Szewczyk Bogdan
(54) Listwa ramiakowa cieniowana
(55)



(51) 25-02 (11) **15663** (22) 2009 10 06 (21) 15460
(73) Przedsiębiorstwo Wielobranżowe Drewno-Hurt Ryszard
Rocznik, Zarzecze, (PL)

(72) Rocznik Ryszard, Lubaś Paweł, Maciąg Piotr
(54) Szyba skrzydła drzwiowego
(55)



(51) 06-01 (11) **15664** (22) 2009 10 07 (21) 15461
(73) „FABRYKA MEBLI SPIN ROMAN ŁAŻNY I JERZY ŁAŻNY SPÓŁKA
JAWNA”, Mnichowo, (PL)

(72) Łażny Roman, Łażny Jerzy
(54) Kanapa wypoczynkowa
(55)



(51) 09-01 (11) **15665** (22) 2009 10 07 (21) 15462
(73) KRYNICA ZDRÓJ Mieczysław Bizoń, Żywiec, (PL)
(72) Bizoń Mieczysław
(54) Butelka
(55)



(51) 19-07 (11) **15666** (22) 2009 10 07 (21) 15464
(73) PROLEXIA Mariusz Piotrowski, Rzeszów, (PL)
(72) Piotrowski Mariusz
(54) Zestaw edukacyjny
(55)

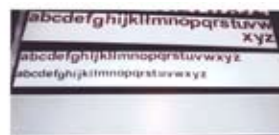


Fig. 1



Fig. 1

(51) 09-01 (11) **15667** (22) 2009 10 12 (21) 15472
(73) TOORANK POLSKA SPÓŁKA AKCYJNA, Jasienica, (PL)
(72) Boćko Bartosz
(54) Butelka
(55)



Fig. 1

Fig. 2



Fig. 3

(51) 05-05 (11) **15668** (22) 2009 10 14 (21) 15480
(73) FIRMA HANDLOWA „ZAWISZA” Jan Sienkiewicz,
Hajnówka, (PL)
(72) Sienkiewicz Jan
(54) Tkanina obiciowa
(55)



Fig. 1

Fig. 2

(51) 11-01 (11) **15669** (22) 2009 10 17 (21) 15488
 (73) PRACOWNIA JUBILERSKA Mirosław Szczerkowski, Łódź, (PL)
 (72) Szczerkowski Mirosław
 (54) Grzechotka
 (55)



Fig. 1



Fig. 2



Fig. 3

Fig. 4

(51) 06-04 (11) **15670** (22) 2009 10 19 (21) 15497
 (73) Przedsiębiorstwo Produkcyjno-Handlowo-Uslugowe „DOLMAR” Ryszard, Lidia, Artur Dobień Spółka Jawna w Donaborowie, Donaborów, (PL)
 (72) Dobień Artur
 (54) Meblościanka z komodą
 (55)



(51) 06-01 (11) **15671** (22) 2009 10 19 (21) 15498
 (73) Przedsiębiorstwo Produkcyjno-Handlowo-Uslugowe „DOLMAR” Ryszard, Lidia, Artur Dobień Spółka Jawna w Donaborowie, Donaborów, (PL)
 (72) Dobień Artur
 (54) Łóżko dziecięce
 (55)



(51) 06-01 (11) **15672** (22) 2009 10 19 (21) 15499
 (73) Przedsiębiorstwo Produkcyjno-Handlowo-Uslugowe „DOLMAR” Ryszard, Lidia, Artur Dobień Spółka Jawna w Donaborowie, Donaborów, (PL)
 (72) Dobień Artur

(54) Łóżko piętrowe
 (55)



(51) 21-03 (11) **15673** (22) 2009 10 19 (21) 15502
 (73) Przedsiębiorstwo Produkcyjno-Uslugowo-Handlowe FLOMAR 2 S.C. Marcin Długajczyk, Piotr Figzał, Mysłowice, (PL)
 (72) Długajczyk Marcin, Figzał Piotr
 (54) Automat kasynowy do gier
 (55)



(51) 19-08 (11) **15674** (22) 2008 12 22 (21) 15550
 (73) LU POLSKA SPÓŁKA AKCYJNA, Warszawa, (PL)
 (72) Kania Piotr
 (54) Etykieta opakowania
 (55)



(51) 09-05 (11) **15675** (22) 2009 08 07 (21) 15034
 (73) Przedsiębiorstwo Produkcyjno-Handlowo-Uslugowe „LUMAR” Lucjan Walkowicz, Buczyna, (PL)
 (72) Walkowicz Lucjan
 (54) Opakowanie na wyroby spozywcze
 (55)



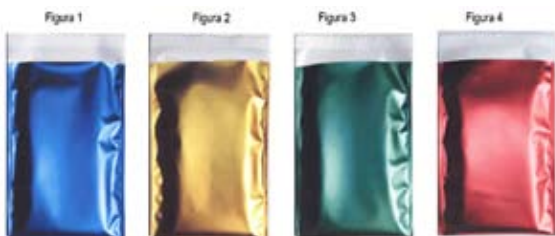
(51) 09-03 (11) **15676** (22) 2009 08 07 (21) 15036
 (73) Przedsiębiorstwo Produkcyjno-Handlowo-Usługowe
 „LUMAR” Lucjan Walkowicz, Byczyna, (PL)
 (72) Walkowicz Lucjan
 (54) Opakowanie na wyroby spożywcze
 (55)



(51) 11-04 (11) **15677** (22) 2009 08 10 (21) 15043
 (73) Katarzyna Anna Góralczyk, Kraków, (PL)
 (72) Góralczyk Katarzyna Anna
 (54) Miotła weselna
 (55)



(51) 09-05 (11) **15678** (22) 2009 08 13 (21) 15105
 (73) Leszek Wójtowicz, Gorzów Wielkopolski, (PL)
 (72) Wójtowicz Leszek
 (54) Opakowanie ozdobne
 (55)



(51) 25-01 (11) **15679** (22) 2009 08 17 (21) 15128
 (73) Dominik Matan, Psary, (PL); Tomasz Jucha, Bolęciny, (PL)
 (72) Matan Dominik, Jucha Tomasz
 (54) Słupek ogrodzeniowy
 (55)



(51) 08-06 (11) **15680** (22) 2009 08 21 (21) 15278
 (73) Przedsiębiorstwo Wielobranżowe DEFRO Robert Dziubeła,
 Ruda Strawczyńska, (PL)

(72) Dziubeła Mariusz
 (54) Uchwyt do zamka drzwiczek kotła grzewczego
 (55)



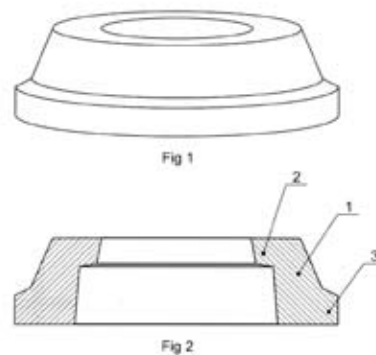
(51) 10-04 (11) **15681** (22) 2009 09 03 (21) 15335
 (73) „RETECH” SPÓŁKA Z OGRANICZONĄ ODPOWIEDZIALNOŚCIĄ,
 Mielec, (PL)
 (72) Ziarko Krzysztof, Ziarko Andrzej
 (54) Czujnik wkłuwany
 (55)



(51) 05-06 (11) **15682** (22) 2009 08 31 (21) 15315
 (73) Dariusz Madej, Kraków, (PL)
 (72) Madej Dariusz
 (54) Tapeta
 (55)



(51) 25-01 (11) **15683** (22) 2009 09 04 (21) 15342
 (73) BUDOKRUSZ Sp. z o.o., Odrano Wola, (PL)
 (72) Tytz Artur
 (54) Pierścień odciążający
 (55)



(51) 25-01 (11) **15684** (22) 2009 09 04 (21) 15343
 (73) BUDOKRUSZ Sp. z o.o., Odrano Wola, (PL)
 (72) Tytz Artur

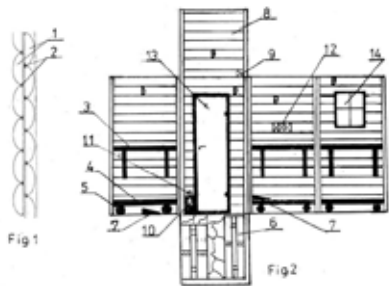
(54) Kształtka osadnika
(55)



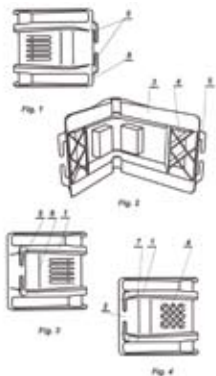
(51) 99-00 (11) **15685** (22) 2009 09 07 (21) 15348
(73) Michał Papierski, Czochryń, (PL)
(72) Papierski Michał
(54) Aktywator merkaba
(55)



(51) 25-03 (11) **15686** (22) 2009 09 07 (21) 15348
(73) Sauny góralskie do pocenia Sławomir Siwek, Żywiec, (PL)
(72) Siwek Sławomir
(54) Sauna
(55)



(51) 09-06 (11) **15687** (22) 2009 09 19 (21) 15387
(73) Z.P.U.H. „NA CO MI TO” Renata Sikora, Rzeszotary, (PL)
(72) Sikora Renata
(54) Nakładka krawędziowa
(55)



(51) 08-99 (11) **15688** (22) 2009 09 28 (21) 15413
(73) Andrzej Pogorzelski, Białystok, (PL)
(72) Pogorzelski Andrzej
(54) Listwa szeroka ze stopką
(55)

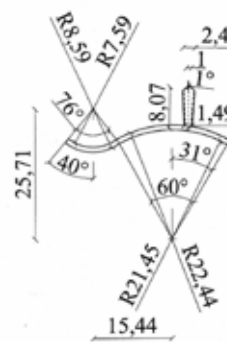


Fig.2

(51) 06-01 (11) **15689** (22) 2009 10 05 (21) 15449
(73) „BOG-FRAN” Spółka z ograniczoną odpowiedzialnością, Osiedle Borki, (PL)
(72) Cyrnek Bogdan
(54) Łoże sypialne
(55)



(51) 08-06 (11) **15690** (22) 2009 10 05 (21) 15451
(73) Robert Gubała, Rzeszotary, (PL)
(72) Gubała Robert
(54) Kłamka
(55)



(51) 02-03 (11) **15691** (22) 2009 10 06 (21) 15455
(73) Józef Konieczko, Nowy Targ, (PL)

(72) Konieczko Józef
(54) Czapki
(55)



(51) 02-03 (11) **15692** (22) 2009 10 06 (21) 15456
(73) Józef Konieczko, Nowy Targ, (PL)
(72) Konieczko Józef
(54) Czapki
(55)

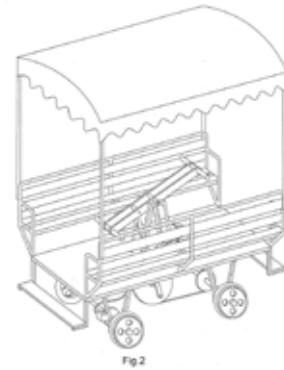


(51) 09-03 (11) **15693** (22) 2009 10 07 (21) 15463
(73) ANIS OPAKOWANIA Spółka z ograniczoną odpowiedzialnością, Oleśnica, (PL)
(72) Gullin Francois
(54) Opakowanie
(55)



(51) 12-03 (11) **15694** (22) 2009 10 14 (21) 15477
(73) Marek Kaniewski, Witaszyce, (PL); Hermann Schmidtendorf, Berlin, (DE)

(72) Kaniewski Marek , Schmidtendorf Hermann
(54) Drezyna turystyczna
(55)



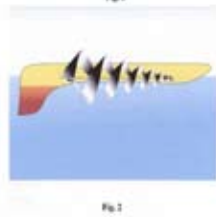
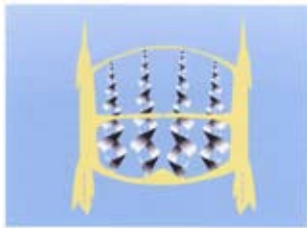
(51) 12-03 (11) **15695** (22) 2009 10 14 (21) 15479
(73) Marek Kaniewski , Witaszyce , (PL); Hermann Schmidtendorf, Berlin , (DE)
(72) Kaniewski Marek, Schmidtendorf Hermann
(54) Drezyna rowerowa
(55)



(51) 21-03 (11) **15696** (22) 2009 10 14 (21) 15481
(73) Przedsiębiorstwo Produkcyjno-Usługowo-Handlowe FLOMAR 2 S.C. Marcin Długajczyk, Piotr Figała, Mysłowice, (PL)
(72) Długajczyk Marcin, Figała Piotr
(54) Obudowa automatu kasynowego do gier
(55)



(51) 13-99 (11) **15697** (22) 2009 10 19 (21) 15495
 (73) Ferdynand Barbasiewicz, Nadarzyn, (PL)
 (72) Barbasiewicz Ferdynand
 (54) Zespół napędu świdrowo-lemieszowy
 (55)



(51) 21-03 (11) **15698** (22) 2009 10 19 (21) 15503
 (73) Przedsiębiorstwo Produkcyjno-Usługowo-Handlowe FLOMAR 2 S.C. Marcin Długajczyk, Piotr Figzał, Mysłówice, (PL)
 (72) Długajczyk Marcin, Figzał Piotr
 (54) Automat kasynowy do gier
 (55)



Fig. 1.1

Fig. 1.2

Fig. 1.3

Fig. 2

294

WPISY I ZMIANY W REJESTRZE WZORÓW PRZEMYSŁOWYCH (nieuwzględnione w innych samodzielnych ogłoszeniach)

Poniższe zestawienie zawiera kolejno: numer rejestracji wzoru przemysłowego, datę wpisu, oznaczenie rubryki, w której dokonano wpisu lub zmiany oraz treść wpisu. Poszczególne rubryki rejestru wzorów przemysłowych zawierają następujące dane:

- rubryka A - nazwisko i imię albo nazwa, miejsce zamieszkania albo siedziba uprawnionego z prawa z rejestracji wzoru przemysłowego (miejscowość, kraj) oraz numer identyfikacji podatkowej NIP, a także numer PESEL albo numer identyfikacyjny REGON, o ile zgłaszający je wskazał,
- rubryka B - przedmiot wzoru przemysłowego,
- rubryka C - nazwisko i imię twórcy wzoru przemysłowego oraz jego miejsce zamieszkania (miejscowość, kraj),
- rubryka D - prawa ograniczające prawo z rejestracji,
- rubryka E - wnioski o unieważnienie i sprzeciwy oraz decyzje dotyczące danego prawa z rejestracji,
- rubryka F - data unieważnienia lub data i przyczyna wygaśnięcia prawa z rejestracji.

Uwaga: Publikacji podlegają: zmiana uprawnionego, twórcy, zmiana nazwy uprawnionego, prawa ograniczające prawo

z rejestracji wzoru przemysłowego, sprostowania istotnych pomyłek.

6011 2008 09 25 A. Wprowadzono zmianę uprawnionego przez wykreślenie wpisu: „Dziemiańczuk Ireneusz 15-169 Białystok ul. Kordiana 20, Polska” i dokonanie wpisu: „SUKCES SPÓŁKA JAWNA Urszula i Grzegorz Dziemiańczuk, Białystok Polska”

8904 2010 03 12 A. Wprowadzono zmianę nazwy uprawnionego przez wykreślenie wpisu: „Rosiński i S-ka, Sp. z o.o., Zakład Produkcji Opakowań, Bielsko-Biała, Polska 070430217” i dokonanie wpisu: „Rosiński i S-ka Spółka Akcyjna Zakład Produkcji Opakowań, Bielsko-Biała, Polska 070430217”

9017, 9195, 9196, 9871, 9874, 13065, 13093, 13094, 13095 2010 04 08 A. Wprowadzono zmianę uprawnionego przez wykreślenie wpisu: „SEVROLL SYSTEM Sp. z o.o., Warszawa, Polska 012359683” i dokonanie wpisu: „ALUPROFIL” Sp. z o.o., Warszawa, Polska 015256950”

9206 2010 04 07 A. Wprowadzono zmianę uprawnionego przez wykreślenie wpisu: „państwowe przedsiębiorstwo użyteczności publicznej ”POCZTA POLSKA”, Warszawa, Polska 010684960” i dokonanie wpisu: ”POCZTA POLSKA” Spółka Akcyjna, Warszawa, Polska”

9460 2010 04 09 A. Wprowadzono zmianę uprawnionego przez wykreślenie wpisu: „Przedsiębiorstwo Produkcyjno-Handlowe ”WITRO-CHEM” M. Reszka, M. Włodarczyk Spółka Jawna, Skórzewo, Polska 634346561” i dokonanie wpisu: „Witrochem Sp. z o.o., Skórzewo, Polska 634346561”

295

DECYZJE STWIERDZAJĄCE WYGAŚNIĘCIE DECYZJI O UDZIELENIU PRAWA Z REJESTRACJI

Poniższe zestawienie zawiera numer zgłoszenia wzoru przemysłowego.

12477	14632	14780	14785
12795	14662	14781	14820
14234	14679	14782	14845
14406	14750	14783	14993
14605	14779	14784	15301

296

DECYZJE O UNIEWAŻNIENIU PRAWA Z REJESTRACJI

Poniższe zestawienie zawiera kolejno: numer rejestracji wzorów przemysłowych, datę unieważnienia prawa z rejestracji oraz treść decyzji.

12220	2010 03 22	unieważniono prawo z rejestracji wzoru przemysłowego
-------	------------	--

297

DECYZJE O WYGAŚNIĘCIU PRAWA Z REJESTRACJI

Poniższe zestawienie zawiera kolejno: numer rejestracji wzorów przemysłowych i datę wygaśnięcia prawa z rejestracji.

3211	2008 02 20	3587	2007 05 06
3212	2008 02 20	4696	2007 11 12

7492 2009 04 13
7493 2009 04 15
7519 2009 04 09
7596 2009 04 19
7622 2009 04 19
7627 2009 07 01
7631 2009 04 09
7641 2009 01 28

7647 2009 01 28
7653 2009 02 10
7677 2009 04 19
7691 2009 04 30
7733 2009 05 10
7734 2009 05 10
7830 2009 08 18
8436 2009 05 11

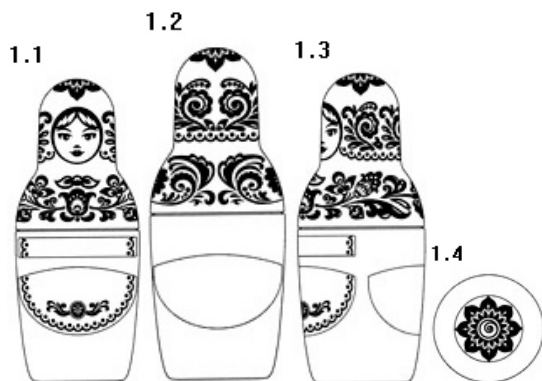
8453 2009 02 10
8486 2009 04 07
8858 2009 01 26
9037 2009 04 20
9065 2009 04 30
9066 2009 04 30
9433 2009 04 02
9434 2009 04 02

9652 2009 04 26
9653 2009 04 26
9663 2008 04 18
9840 2009 02 16
10140 2009 03 15
11275 2009 02 16
11285 2008 04 24

298

REJESTRACJA MIĘDZYNARODOWA UZNANA W POLSCE

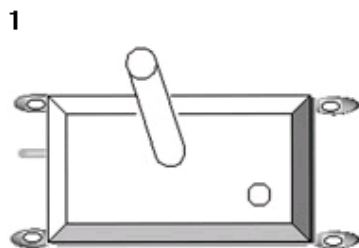
(51) 09-01 (11) **DM/072422** (15) 13.10.2009 (45) 30.11.2009
(73) DOMAINE DES BROIX SAS, Les Broix, F-16120 TOUZAC (FR)
(54) Butelka
(55)



(51) 32-00 (11) **DM/072518** (15) 02.10.2009 (45) 31.12.2009
(73) SANOFI-AVENTIS, 174 avenue de France, F-75013 Paris (FR)
(54) Oznakowanie tabletki
(55)

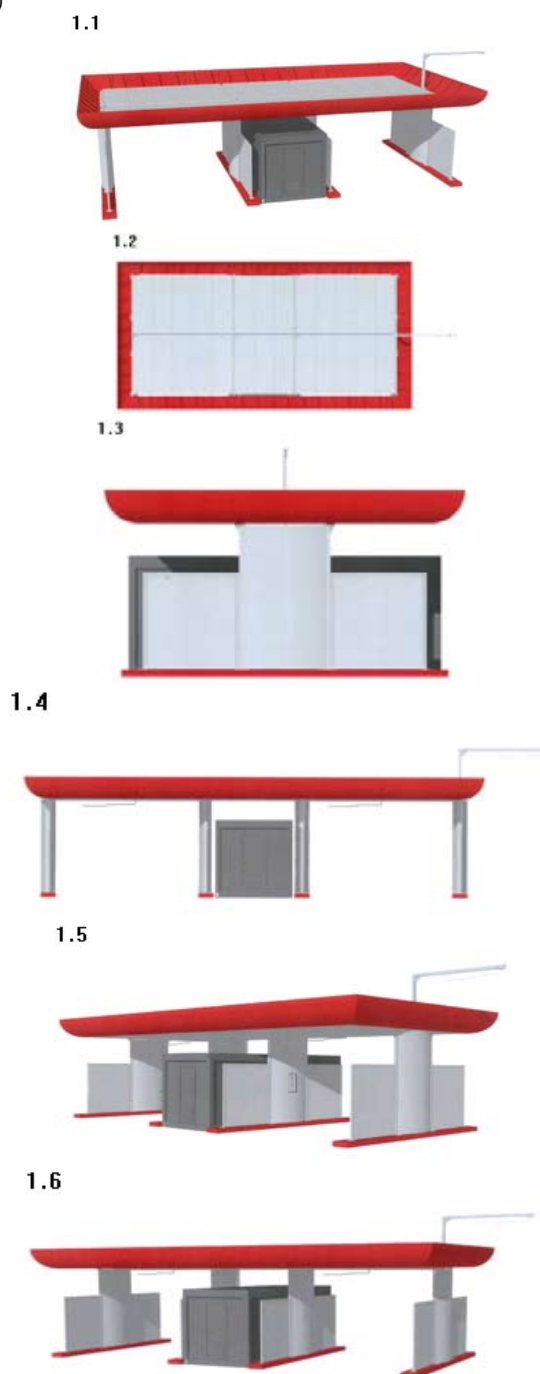


(51) 09-05 (11) **DM/072681** (15) 23.11.2009 (45) 31.01.2010
(73) RUDIGER CRUYSBERGHS, Haachtsteenweg 1369, B-1130 BRUSSELS (HAREN) (BE)
(54) Opakowanie do płynów i produktów lepkich
(55)



(51) 25-03 (11) **DM/072724** (15) 09.12.2009 (45) 31.01.2010
(73) ADRIATEH D.O.O., Dr. Franje Tudmana 26, HR-10431 Sveta Nedelja, Novaki (HR)

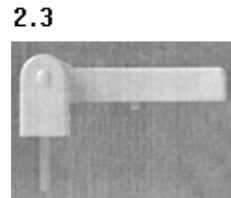
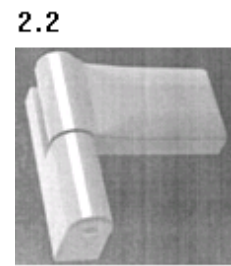
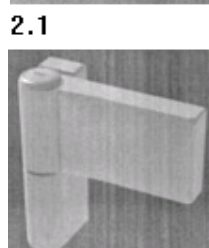
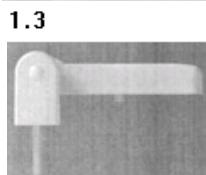
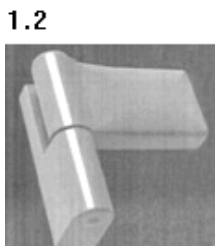
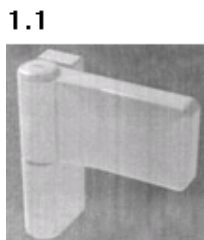
(54) Myjnia samochodowa
(55)



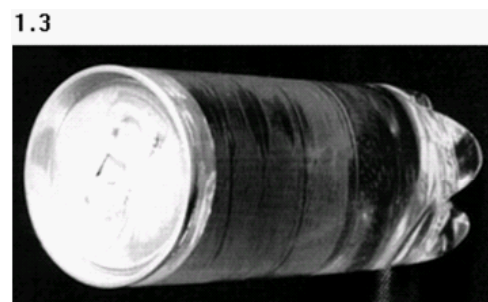
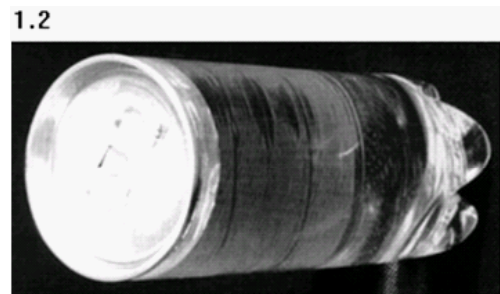
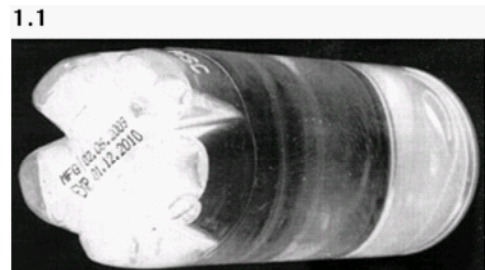
(51) 2-08 (11) **DM/072929** (15) 13.10.2009 (45) 28.02.2010
 (73) ZIVKO ILIJEVSKI, Tina Ujevica 16, HR-10434 STRMEC SAMOBORSKI (HR)
 (54) Niskopodłogowe podwozie minibusu z napędem elektrycznym
 (55)



(51) 08-06 (11) **DM/073141** (15) 23.10.2009 (45) 30.04.2010
 (73) PLANET PVC SISTEMLERI ÜRETİM PAZARLAMA LIMITED SİRKETİ, İkitelli Organize Sanayi Bölgesi Fatih Sanayi Sitesi 4 Blok No: 3 Küçükçekmece, İSTANBUL (TR)
 (54) Regulowane zawiasy drzwiowe
 (55)



(51) 09-01 (11) **DM/073190** (15) 04.03.2010 (45) 30.04.2010
 (73) SAID ABDULLAH GHARIBZADEH, Hattmannweg 3, 80937 München (DE)
 (54) Puszka
 (55)



D. ZNAKI TOWAROWE

Cyfrowe kody identyfikacyjne (wg normy WIPO ST. 60), które poprzedzają informacje o dokonanej rejestracji oznaczają:

- (111) – numer prawa ochronnego
- (151) – data wydania decyzji o udzieleniu prawa ochronnego
- (210) – numer zgłoszenia
- (220) – data zgłoszenia (w przypadku konwersji – oznaczono literą K – jest to data od której liczy się okres ochrony na terenie Polski)
- (441) – data ogłoszenia o zgłoszeniu
- (510) – wykaz towarów
- (511) – klasy towarowe
- (531) – symbol klasyfikacji elementów graficznych znaku
- (540) – określenie znaku towarowego ze wskazaniem kolorów
- (551) – wskazanie kategorii znaku towarowego lub udzielonego prawa jeżeli dotyczy wspólnego prawa ochronnego, wspólnego znaku towarowego albo wspólnego znaku towarowego gwarancyjnego
- (732) – nazwisko i imię lub nazwę uprawnionego, jego miejsce zamieszkania lub siedzibę oraz kod kraju

299

REJESTRACJA

(od nr 226 041 do nr 227 200)

(111) **226041** (220) 2009 03 09 (210) 353080
 (151) 2010 04 20 (441) 2009 06 22
 (732) GLOB CARS Spółka z o.o., Krosno, PL.
 (540)



Kolor znaku: czerwony, szary
 (531) 26.11.1, 26.11.12, 26.13.1, 27.5.1, 29.1.12
 (510), (511) **35** usługi prowadzenia salonów samochodowych, zgrupowanie towarów w sklepach detalicznych z pojazdami samochodowymi, zespołami i częściami do nich, akcesoriami i wyposażeniem dodatkowym dla pojazdów, środkami do mycia i pielęgnacji pojazdów samochodowych, płynami i olejami stosowanymi w obsłudze pojazdów samochodowych, zakup samochodów od osób trzecich, prowadzenie komisów samochodowych, sprzedaż samochodów używanych, usługi w zakresie reklamy, badań i analiz marketingowych w zakresie rynku samochodowego, organizowanie pokazów i wystaw w celach handlowych i reklamowych, promocja sprzedaży dla osób trzecich w zakresie pojazdów samochodowych oraz zespołów, akcesoriów i wyposażenia dodatkowego pojazdów samochodowych, **36** zarządzanie i administrowanie majątkiem nieruchomości, dzierżawa majątku nieruchomościowego, pośrednictwo i wycena związane z majątkiem nieruchomościowym, wynajmowanie mieszkań i pomieszczeń biurowych, prowadzenie agencji nieruchomości, **39** wypożyczanie pojazdów samochodowych, wynajmowanie pojazdów samochodowych, leasing, usługi pomocy w razie awarii pojazdu, holowanie, usługi związane z parkowaniem pojazdów.

(111) **226042** (220) 2009 03 09 (210) 353082
 (151) 2010 04 20 (441) 2009 06 22
 (732) GLOB CARS Spółka z o.o., Krosno, PL.

(540)



Kolor znaku: czerwony, szary
 (531) 26.11.1, 26.11.12, 26.13.1, 27.5.1, 29.1.12
 (510), (511) **35** usługi prowadzenia salonów samochodowych, zgrupowanie towarów w sklepach detalicznych pojazdami samochodowymi, zespołami i częściami do nich, akcesoriami i wyposażeniem dodatkowym dla pojazdów, środkami do mycia i pielęgnacji pojazdów samochodowych, płynami i olejami stosowanymi w obsłudze pojazdów samochodowych, zakup samochodów od osób trzecich, prowadzenie komisów samochodowych, sprzedaż samochodów używanych, usługi w zakresie reklamy, badań i analiz marketingowych w zakresie rynku samochodowego, organizowanie pokazów i wystaw w celach handlowych i reklamowych, promocja sprzedaży dla osób trzecich w zakresie pojazdów samochodowych oraz zespołów, akcesoriów i wyposażenia dodatkowego pojazdów samochodowych, **37** obsługa, konserwacja i naprawa pojazdów samochodowych, serwisowanie gwarancyjne i pogwarancyjne, prowadzenie stacji obsługi pojazdów samochodowych, usługi instalacji akcesoriów samochodowych i wyposażenia dodatkowego.

(111) **226043** (220) 2008 09 10 (210) 345992
 (151) 2010 01 08 (441) 2008 12 22
 (732) Firma KRYSZTAŁOWY ŚWIAT Produkcyjno-Handlowo-Usługowa Export Grzegorz Pajdak, Wieliczka, PL.
 (540)



Kolor znaku: biały, żółty, czerwony, niebieski, granatowy
 (531) 26.3.4, 26.15.7, 27.5.1, 29.1.14

(510), (511) **19** kamień budowlany, w tym sól kamienna i sól morską, płyty, okładziny i panele budowlane niemetalowe, w tym z soli kamiennych i morskiej, płyty, okładziny i panele solne obrobione i częściowo obrobione, wszystkie wymienione będące materiałami budowlanymi; statuetki, figury i figurki z kamienia, w tym z soli kamiennych i soli morskiej, wyroby kamieniarskie, w tym z soli kamiennych i soli morskiej, konstrukcyjne elementy niemetalowe dla budownictwa, płyty, okładziny i panele z kamienia, w tym z soli kamiennych i soli morskiej, wszystkie wymienione będące materiałami budowlanymi; tłuźceń, materiały wiążące do produkcji płyt, okładzin i paneli kamiennych, w tym z soli kamiennych i soli morskiej, **37** usługi budowlane, budowa obiektów architektonicznych z soli kamiennych i z soli morskiej, w tym grot i jaskiń solnych, kamieniarstwo, usługi eksploatacji kamieniołomów, usługi eksploatacji kopalni soli, informacja budowlana, układanie ścian, podłóg i sufitów, w tym płytami, okładzinami lub panelami solnymi, **42** dekoracja wnętrz, aranżacja wnętrz, usługi architektoniczne, doradztwo budowlane, projektowanie budynków, projektowanie dekoracji i aranżacji wnętrz, projektowanie dekoracji i aranżacji wnętrz z wykorzystaniem płyt, okładzin i paneli kamiennych, w tym z soli kamiennych i z soli morskiej.

(111) **226044** (220) 2008 09 11 (210) 346049
 (151) 2010 03 11 (441) 2008 12 22
 (732) „STOKROTKA” Spółka z ograniczoną odpowiedzialnością, Lublin, PL.
 (540)



Kolor znaku: zielony, kremowy

(531) 26.4.4, 27.5.1, 29.1.12

(510), (511) **35** usługi prowadzenia sklepu/hurtowej z towarami: środki wybielające i inne substancje stosowane w praniu, środki do czyszczenia, polerowania, szorowania i ścierania a w szczególności: mydła, środki perfumeryjne, olejki eteryczne, kosmetyki, płyny do pielęgnacji włosów, środki do czyszczenia zębów, rośliny i kwiaty naturalne, karma dla zwierząt, napoje bezalkoholowe i piwo a w szczególności wody mineralne i gazowane, napoje owocowe i soki owocowe, syropy i inne preparaty do produkcji napojów, napoje alkoholowe, tytoń, papierosy, przybory dla palaczy, zapalki, usługi prowadzenia sklepu/hurtowni z wymienionymi wyżej towarami za pośrednictwem sieci teleinformatycznych oraz Internetu, franszyza obejmująca pomoc techniczną w zakładaniu i/lub prowadzeniu sieci sklepów, supermarketów i hurtowni z możliwością jednoczesnego zaopatrzenia w różne towary udostępniane osobom trzecim, organizowanie wystaw w celach handlowych lub reklamowych.

(111) **226045** (220) 2008 09 19 (210) 346340
 (151) 2010 01 26 (441) 2008 12 22
 (732) TELPOL Spółka z ograniczoną odpowiedzialnością, Zawiercie, PL.
 (540)



Kolor znaku: żółty, czerwony, czarny

(531) 26.4.1, 27.5.1, 29.1.13

(510), (511) **07** pralki, suszarki bębnowe, pralko-suszarki, wirówki, zmywarki, maszynki do mięsa, krajalnice, młynki do kawy, noże elektryczne, szatkownice, kosiarki ogrodowe, maszyny do szycia, odkurzacze, prostownice do włosów, sokowirówki, **09** wagi kuchenne, żelazka, komputery, podręczne komputery przenośne, monitory, drukarki, oprogramowanie, nośniki do rejestracji dźwięku, konsole do gier, urządzenia GPS i akcesoria, gry komputerowe, urządzenia peryferyjne do komputera, telefony, aparaty fotograficzne, baterie, zasilacze, ładowarki, czytniki kart pamięci, płyty multimedialne, kasety foto-video z gramami, statywy, torby foto-video, anteny, mikrofony, piloty, ramki fotograficzne LCD, kable audio-video, głośnikowe, antenowe, słuchawki, odtwarzacze DVD, głośniki, zestawy muzyczne audio-video, kolumny muzyczne, radiomagnetofony, radia, radio-

budziki, dyktafony, odtwarzacze MP3/MP4, odtwarzacze DVD, nagrywarki DVD, magnetowidy, tunery satelitarne, cyfrowe platformy satelitarne, kamery video, CB radia, głośniki samochodowe, odtwarzacze samochodowe, telewizory, projektory, rzutniki, kalkulatory, systemy alarmowe, koparki, kasy fiskalne, sprzęt optyczny, ekrany do rzutników, centrale telefoniczne, wzmacniacze audio, lokówki elektrotermiczne do włosów, loko-suszarki, **11** chłodziarki, chłodziarko zamrażarki, zamrażarki, szafy chłodnicze, lodówki, piece kuchenne, zlewozmywaki, krany, czajniki elektryczne, frytownice elektryczne, gofrownice elektryczne, opiekacze, parowary, piekarniki, kucharki mikrofalowe, suszarki do włosów, ekspresy do kawy elektryczne, suszarki do warzyw, filtry do wody, termy gazowe, bojler, klimatyzatory, wentylatory, grzejniki, nawilżacze powietrza, instalacje i aparatura sanitarna, żarówki, **12** rowery, motorowery, skutery, quady, **16** gazety, czasopisma, publikacje, komiksy, **36** operacje finansowe przedpłaty za towar, **38** telewizja kablowa, transmisja programów telewizyjnych, **39** dostarczanie towarów w tym zamówionych drogą elektroniczną.

(111) **226046** (220) 2008 09 25 (210) 346524
 (151) 2010 02 18 (441) 2009 01 05
 (732) GEMA M. MAĆKO Spółka Jawna, Kielce, PL.
 (540) GEMA

(510), (511) **07** maszyny i urządzenia do pakowania towarów, maszyny i urządzenia do owijania towarów, owijarki do paletowych jednostek ładunkowych, owijarki specjalistyczne do okien, drzwi, bel i dużych ładunków, maszyny do formowania kapturów i zakładania kapturów foliowych na ładunki, obkurczarki, owijarko-obkurczarki; linie do pakowania, linie do pakowania i paletyzowania towarów, **16** folie przemysłowe związane z pakowaniem ładunków paletowych występujące w postaci folii rozciągliwych, termokurczliwych, kapturów z foliatermokurczliwej, kapturów z folii rozciągliwej.

(111) **226047** (220) 2008 09 26 (210) 346630
 (151) 2010 03 11 (441) 2009 01 05
 (732) GEMA M. Maćko Spółka Jawna, Kielce, PL.
 (540)



Kolor znaku: granatowy, biały, pomarańczowy

(531) 26.4.8, 27.5.1, 29.1.13

(510), (511) **07** maszyny i urządzenia do pakowania towarów, maszyny i urządzenia do owijania towarów, owijarki do paletowych jednostek ładunkowych, owijarki specjalistyczne do okien, drzwi, bel i dużych ładunków, maszyny do formowania kapturów i zakładania kapturów foliowych na ładunki, obkurczarki, owijarko-obkurczarki; linie do pakowania towarów, linie do pakowania i paletyzowania towarów, **16** folie przemysłowe związane z pakowaniem ładunków paletowych występujące w postaci folii rozciągliwych, termokurczliwych, kapturów z folii termokurczliwej, kapturów z folii rozciągliwej.

(111) **226048** (220) 2008 09 29 (210) 346735
 (151) 2009 12 29 (441) 2009 01 05
 (732) LEMONIADA Spółka z ograniczoną odpowiedzialnością, Zielona Góra, PL.
 (540)



Kolor znaku: biały, czarny, cytrynowy

(531) 5.7.12, 27.5.1, 29.1.13

(510), (511) **35** usługi franchisingu, usługi zarządzania działalnością gospodarczą; usługi administrowania działalnością gospodarczą dotyczące barów i zaopatrzenia w żywność i napoje, usługi w zakresie organizowania aukcji oraz wystaw handlowych i reklamowych, usługi prowadzenia sprzedaży w sklepie i/lub hurtowni następujących towarów: płyt kompaktowych, kaset audio-video, artykułów i programów multimedialnych, wydawnictw muzycznych, upominków takich jak: długopisy, kalendarze, notesy, proporczyki, obrazy, widokówki, talerzyki, wazony, kubki, kufle, podstawki pod kufle, drobnych wyrobów ze skóry lub imitacji skóry, **41** usługi działalności rozrywkowej, usługi prowadzenia klubów muzycznych i barów w zakresie rozrywki, usługi w zakresie organizowania klubowych spotkań towarzyskich, przyjęć, dyskotek, koncertów, wystaw i imprez artystycznych, konkursów, loterii, imprez rozrywkowych, balów, oraz imprez charytatywnych, organizowanie i produkcja programów i imprez artystycznych, estradowych, sportowych, rekreacyjnych; usługi organizowania warsztatów muzycznych; usługi prowadzenia i organizowania happeningów, usługi w zakresie rejestracji dźwięku i obrazu, doradztwo muzyczne, usługi w zakresie produkcji widowisk, **43** usługi prowadzenia restauracji, placówek gastronomicznych, pubów, barów, snack-barów, kantin, kawiarni; obsługa gastronomiczna przyjęć i uroczystości towarzyskich, usługi w zakresie zaopatrzenia w żywność i napoje; gastronomiczna obsługa koncertów i imprez, obsługa gastronomiczna firm w zakresie przyjęć służbowych poza lokalami gastronomicznymi, sympozjów, konferencji, bankietów i innych imprez okolicznościowych, dostarczanie posiłków i napojów, doradztwo przy wyborze menu, usługi kelnerskie, obsługa gastronomiczna imprez promocyjnych, przyjęć, bankietów, zabaw, bali.

(111) **226049** (220) 2008 10 01 (210) 346821
(151) 2010 03 23 (441) 2009 01 05

(732) TAMEX Obiekty Sportowe Spółka Akcyjna, Warszawa, PL.
(540) Cieszyć się sportem!

(510), (511) **36** zarządzanie majątkiem nieruchomym, wycena nieruchomości, zarządzanie nieruchomościami, **37** budownictwo, układanie nawierzchni drogowych, **42** usługi opracowywania projektów technicznych, projektowanie budynków, doradztwo budowlane.

(111) **226050** (220) 2008 10 02 (210) 346894
(151) 2010 03 30 (441) 2009 01 05

(732) „URGENT”-Buty Robocze Rafał Mariusz Szczęsny, Warszawa, PL.
(540)



Kolor znaku: pomarańczowy, czarny
(531) 26.4.1, 27.5.1, 29.1.12
(510), (511) **25** obuwie, odzież, nakrycia głowy.

(111) **226051** (220) 2008 10 03 (210) 346941
(151) 2010 01 07 (441) 2009 01 05

(732) OPTIMUM MARK Spółka z o.o., Warszawa, PL.
(540)



Kolor znaku: zielony, biały, niebieski, żółty, pomarańczowy, ciemnoczerwony
(531) 25.1.15, 26.1.5, 27.5.1, 29.1.15
(510), (511) **16** kuchenne ręczniki papierowe.

(111) **226052** (220) 2008 10 03 (210) 346943
(151) 2010 01 07 (441) 2009 01 05

(732) OPTIMUM MARK Spółka z o.o., Warszawa, PL.
(540)



Kolor znaku: biały, czerwony, pomarańczowy, żółty
(531) 26.4.2, 26.11.1, 27.5.1, 29.1.14
(510), (511) **29** kostki rosołowe.

(111) **226053** (220) 2008 10 03 (210) 346944
(151) 2010 01 07 (441) 2009 01 05

(732) OPTIMUM MARK Spółka z o.o., Warszawa, PL.
(540)



Kolor znaku: jasnoniebieski, jasnofioletowy, ciemnoczerwony
(531) 26.4.2, 27.5.1, 29.1.13
(510), (511) **03** kosmetyki, kosmetyki do pielęgnacji rąk i paznokci.

(111) **226054** (220) 2008 10 09 (210) 347244
(151) 2010 02 05 (441) 2009 01 19

(732) NOVARTIS AG, Bazylea, CH.
(540) GEMAXIBIN

(510), (511) **05** preparaty farmaceutyczne, weterynaryjne i sanitarne; substancje dietetyczne do użytku medycznego, żywność dla niemowląt; plastry, materiały opatrunkowe; materiały do plombowania zębów, woski dentystyczne.

(111) **226055** (220) 2008 10 23 (210) 347779
(151) 2010 02 16 (441) 2009 02 02

(732) Aga Light S.A., Jacentów, PL.

(540) IZIS

(510), (511) **09** regulatory oświetleniowe, **11** urządzenia do oświetlenia, oprawy oświetleniowe, oświetlenia sufitowe, osłony i oprawy lamp, świetlówki, instalacje oświetleniowe, osprzęt oświetleniowy, aparaty oświetleniowe, lampy, lampiony, żyrandole, elementy zawieszające do lamp, elektryczne lampy wyładowcze rurowe do oświetlenia, części i wyposażenia do wyżej wymienionych towarów.

(111) **226056** (220) 2008 10 30 (210) 348061
(151) 2010 02 04 (441) 2009 02 02

(732) NOVARTIS AG, Bazylea, CH.

(540) SANPERIX

(510), (511) **05** preparaty farmaceutyczne, w szczególności antybiotyki i preparaty przeciwnieinfekcyjne.

(111) **226057** (220) 2008 10 30 (210) 348062
(151) 2010 02 04 (441) 2009 02 02

(732) NOVARTIS AG, Bazylea, CH.

(540) PIRACISAN

(510), (511) **05** preparaty farmaceutyczne, w szczególności antybiotyki i preparaty przeciwnieinfekcyjne.

(111) **226058** (220) 2008 11 07 (210) 348393
(151) 2010 02 05 (441) 2009 02 16

(732) Olivier PASSERAT DE LA CHAPELLE, Poznań, PL.

(540) onyx

(510), (511) **33** wódki, wina i inne napoje alkoholowe.

(111) **226059** (220) 2008 11 17 (210) 348700
 (151) 2010 02 17 (441) 2009 03 02
 (732) WOKAS-Kopalnie Torfu Spółka z o.o., Rudnik, PL.
 (540)



Kolor znaku: zielony, biały, czarny

(531) 5.3.11, 27.5.1, 29.1.13

(510), (511) **01** podłoża do uprawy roślin, ziemia do kwiatów i innych roślin, mieszanki uprawowe do roślin, humus, biohumus, torf dla ogrodnictwa, kompost.

(111) **226060** (220) 2008 11 24 (210) 348964
 (151) 2010 01 26 (441) 2009 03 02
 (732) Gospodarstwo Rolne Produkcja Kapusty i Ogórków Kwaszonych Karol Bultrowicz, Kalisz, PL.
 (540)



Kolor znaku: żółty, pomarańczowy, ciemnoniebieski, jasnoniebieski, niebieski, zielony, biały

(531) 1.3.1, 27.5.1, 29.1.15

(510), (511) **29** kapusta kwaszona, ogórki kwaszone, ogórki małosolne, przecier ogórkowy, surówki warzywne, warzywa gotowane, warzywa konserwowane, warzywa puszkowane, warzywa suszone.

(111) **226061** (220) 2008 11 28 (210) 349225
 (151) 2010 01 07 (441) 2009 03 02
 (732) FERRATUM POLAND Spółka z ograniczoną odpowiedzialnością, Wrocław, PL.
 (540)



Kolor znaku: biały, ciemnoszary, różowy

(531) 26.4.2, 26.4.18, 27.5.1, 29.1.13

(510), (511) **36** usługi finansowe, bankowe i kas oszczędnościowych, pożyczki prowadzone w systemie z dostępem bezpośrednim, za pomocą elektronicznych urządzeń, w tym telefonów komórkowych, usługi wypłaty gotówki, usługi w zakresie elektronicznego transferu kapitału, transakcji finansowych, rozliczenia transakcji finansowych, operacji finansowych i walutowych, usługi zarządzania finansami, usługi w zakresie wymiany pieniędzy i walut, usługi w zakresie gromadzenia i systematyzowania i udostępniania informacji bankowej, usługi weryfikacji zdolności płatniczej i/lub kredytowej, emisja kart płatniczych, kredytowych, debetowych, mikroprocesorowych, usługi kredytowania, w tym kredytu konsumpcyjnego i w zakresie sprzedaży na raty, usługi agencji kredytowych, usługi realizacji i weryfikacji czeków, usługi w zakresie lokaty, tworzenia kapitału, usługi w zakresie inwestycji kapitałowych, pośrednictwo w dokonywaniu inwestycji kapitałowych, usługi w zakresie tworzenia kapitału i nakładów kapitałowych, przeprowadzanie operacji finansowych na zlecenie osób trzecich, doradztwo i informacja w zakresie oceny wyboru przez osoby fizyczne i podmioty gospodarcze optymalnych form inwestowania i zaciągania kredytów, ubezpieczenia transakcji finansowych, informacja i pośrednictwo ubezpieczeniowe i finansowe, wycena finansowa i zarządzanie ryzykiem, udostępnianie informacji ubezpieczeniowych i finansowych za pośrednictwem Internetu, telefonu i innych urządzeń elektronicznych przeznaczonych do transmisji danych.

(111) **226062** (220) 2008 11 28 (210) 349226
 (151) 2010 01 07 (441) 2009 03 02
 (732) FERRATUM POLAND Spółka z ograniczoną odpowiedzialnością, Wrocław, PL.
 (540)



Kolor znaku: czerwony i jego odcienie, biały

(531) 25.7.1, 26.1.1, 26.1.18, 26.4.2, 26.4.3, 26.4.18, 27.5.1, 29.1.13

(510), (511) **36** usługi finansowe, bankowe i kas oszczędnościowych, pożyczki prowadzone w systemie z dostępem bezpośrednim, za pomocą elektronicznych urządzeń, w tym telefonów komórkowych, usługi wypłaty gotówki, usługi w zakresie elektronicznego transferu kapitału, transakcji finansowych, rozliczenia transakcji finansowych, operacji finansowych i walutowych, usługi zarządzania finansami, usługi w zakresie wymiany pieniędzy i walut, usługi w zakresie gromadzenia i systematyzowania i udostępniania informacji bankowej, usługi weryfikacji zdolności płatniczej i/lub kredytowej, emisja kart płatniczych, kredytowych, debetowych, mikroprocesorowych, usługi kredytowania, w tym kredytu konsumpcyjnego i w zakresie sprzedaży na raty, usługi agencji kredytowych, usługi realizacji i weryfikacji czeków, usługi w zakresie lokaty, tworzenia kapitału, usługi w zakresie inwestycji kapitałowych, pośrednictwo w dokonywaniu inwestycji kapitałowych, usługi w zakresie tworzenia kapitału i nakładów kapitałowych, przeprowadzanie operacji finansowych na zlecenie osób trzecich, doradztwo i informacja w zakresie oceny wyboru przez osoby fizyczne i podmioty gospodarcze optymalnych form inwestowania i zaciągania kredytów, ubezpieczenia transakcji finansowych, informacja i pośrednictwo ubezpieczeniowe i finansowe, wycena finansowa i zarządzanie ryzykiem, udostępnianie informacji ubezpieczeniowych i finansowych za pośrednictwem Internetu, telefonu i innych urządzeń elektronicznych przeznaczonych do transmisji danych.

(111) **226063** (220) 2008 12 02 (210) 349323
 (151) 2010 03 09 (441) 2009 03 16
 (732) TOTAL-PACK Spółka z ograniczoną odpowiedzialnością, Warszawa, PL.
 (540)



Kolor znaku: zielony, biały

(531) 5.1.3, 5.1.5, 19.3.9, 26.1.1, 29.1.12

(510), (511) **16** materiały opakowaniowe i opakowania papierowe oraz opakowania z tworzyw sztucznych; folie z tworzywa sztucznego do pakowania; folie z tworzyw sztucznych z pęcherzykami powietrza do pakowania lub zabezpieczenia w transporcie, torebki do pakowania z papieru lub tworzyw sztucznych, koperty, taśmy papierowe, **17** folie z tworzyw sztucznych do stosowania w rolnictwie.

(111) **226064** (220) 2008 12 09 (210) 349731
 (151) 2010 03 16 (441) 2009 03 16
 (732) SWEET WORLD S.C. Krzysztof Małodobry-Stasiak, Krzysztof Pura, Lubin, PL.
 (540)



Kolor znaku: niebieski i jego odcienie, zielony i jego odcienie, żółty i jego odcienie, czerwony i jego odcienie, granatowy i jego odcienie, biały

(531) 27.1.12, 27.5.1, 29.1.15

(510), (511) **35** zgrupowanie na rzecz osób trzecich, w wyznaczonym miejscu i czasie, pozwalające wygodnie oglądać i kupować w sklepie i hurtowni, następujące towary: kable żelowe jako słodczyce.

(111) **226065** (220) 2008 12 11 (210) 349818
 (151) 2010 03 24 (441) 2009 03 16
 (732) Z.P.H.U. „BAMAR” s.c. Małgorzata Banaś, Robert Banaś, Andrychów, PL.
 (540)



Kolor znaku: ciemnoniebieski, jasnoniebieski, ciemnoszary, jasnoszary

(531) 2.9.1, 24.17.17, 27.5.1, 29.1.14

(510), (511) **24** tekstylia i wyroby włókiennicze nie ujęte w innych klasach; narzuty na łóżka, obrusy, **25** wyroby odzieżowe dla niemowląt i dzieci, odzież, obuwie, nakrycia głowy.

(111) **226066** (220) 2008 12 15 (210) 349940
 (151) 2010 01 27 (441) 2009 03 30
 (732) ZICOM NEXT Sp. z o.o., Tarnów, PL.
 (540)



Kolor znaku: pomarańczowy, szary

(531) 24.15.2, 27.5.1, 29.1.12

(510), (511) **37** instalowanie, konserwacja oraz naprawy maszyn i urządzeń biurowych, instalowanie, konserwacja i naprawy komputerów, wynajem sprzętu budowlanego, instalowanie i naprawa urządzeń elektrycznych, wykonywanie robót ogólnobudowlanych w zakresie przesyłowych obiektów liniowych: rurociągów, linii elektroenergetycznych, elektrotrakcyjnych, telekomunikacyjnych, wykonywanie robót ogólnobudowlanych w zakresie rozdzielczych obiektów, liniowych: rurociągów, linii elektroenergetycznych i telekomunikacyjnych, **38** usługi związane z ustalaniem tras połączeń i połączeń dla telekomunikacji, **42** doradztwo w sprawach sprzętu komputerowego, doradztwo w zakresie oprogramowania komputerowego.

(111) **226067** (220) 2008 12 15 (210) 350015
 (151) 2010 03 09 (441) 2009 03 30
 (732) EUOKRAN-2 Spółka Jawna Irena Wawryło, Leopold Wawryło, Agnieszka Wawryło-Goździk, Maciej Goździk, Szczecin, PL.
 (540)



Kolor znaku: czarny, szary

(531) 26.13.25, 27.5.1, 29.1.12

(510), (511) **35** usługi doradztwa w zakresie prowadzenia działalności gospodarczej i zarządzania, **36** usługi wynajmu nieruchomości oraz zarządzanie nieruchomościami, **37** usługi wynajmu sprzętu budowlanego wraz z obsługą, **39** usługi transportowe, drogowe świadczone pojazdami specjalizowanymi i uniwersalnymi, wynajem samochodów ciężarowych wraz z kierowcą oraz środków transportu lądowego wraz z operatorem.

(111) **226068** (220) 2008 12 22 (210) 350319
 (151) 2010 03 30 (441) 2009 03 30

(732) Wydawnictwo Edukacja Polska Spółka z ograniczoną odpowiedzialnością, Warszawa, PL.

(540)



Kolor znaku: czerwony, różowy, biały, niebieski i jego odcienie, zielony i jego odcienie, pomarańczowy, fioletowy

(531) 24.17.1, 24.17.4, 26.4.1, 26.4.9, 27.5.1, 29.1.15

(510), (511) **16** podręczniki, pomoce dydaktyczne w postaci tabliczek do pisania, broszury i plakaty reklamowe, torby foliowe z materiałów sztucznych, torby papierowe, **42** tworzenie stron internetowych, administrowanie stronami internetowymi.

(111) **226069** (220) 2009 01 02 (210) 350536
 (151) 2010 03 31 (441) 2009 04 14
 (732) POLPAK-KARTON Spółka z ograniczoną odpowiedzialnością, Poledno, PL.
 (540)



Kolor znaku: zielony, biały

(531) 27.5.1, 29.1.12

(510), (511) **16** papier, tektura i wyroby z tych materiałów nie ujęte w innych klasach.

(111) **226070** (220) 2009 01 05 (210) 350561
 (151) 2010 03 12 (441) 2009 04 14
 (732) WOKAS-Kopalnie Torfu Spółka z ograniczoną odpowiedzialnością, Rudnik, PL.
 (540)



Kolor znaku: zielony

(531) 5.3.11, 5.3.14, 27.5.8, 27.5.21, 29.1.3

(510), (511) **01** podłoża do uprawy roślin, ziemia do kwiatów i innych roślin, mieszanki uprawowe do roślin, humus, biohumus, torf dla ogrodnictwa, kompost, podłoże do pieczarek, substraty uprawowe, **05** borowina lecznicza, **31** torf na ściółkę, kora do ogrodnictwa, zrębki dekoracyjne do ściółkowania.

(111) **226071** (220) 2009 01 13 (210) 350736
 (151) 2010 03 29 (441) 2009 04 27
 (732) „SERVICE-PHARMA” Spółka z ograniczoną odpowiedzialnością, Warszawa, PL.

(540) Zomarin 1000

(510), (511) **05** preparaty wzmacniające odporność organizmu, w tym preparaty zawierające kwasy wielonienasycone, **35** zgrupowanie na rzecz osób trzecich preparatów farmaceutycznych, suplementów diety pozwalające nabywcy oglądać je i kupować w hurtowni lub

w sklepie i aptece, również z wykorzystaniem środków telekomunikacji, na zamówienia korespondencyjne lub za pośrednictwem sieci Internet.

(111) **226072** (220) 2009 01 20 (210) 351009
 (151) 2010 02 18 (441) 2009 04 27
 (732) Zakład Aparatury Elektrycznej ERGOM Sp. z o.o., Łódź, PL.
 (540) onyl
 (510), (511) **17** taśmy i opaski z tworzyw sztucznych do przewodów elektrycznych.

(111) **226073** (220) 2009 01 26 (210) 351242
 (151) 2010 02 11 (441) 2009 05 11
 (732) Witold Szproch, Końskie, PL.
 (540)



Kolor znaku: szary i jego odcienie

(531) 27.5.1, 29.1.6
 (510), (511) **11** urządzenia do pieczenia, gotowania, chłodzenia oraz zestawy tych urządzeń, **29** mięso, ryby, drób, dziczyzna, podroby, przetwory z mięsa, ryb, drobiu, dziczyzny, podrobów, tłuszcze jadalne, **35** prowadzenie sklepów i hurtowni tradycyjnych oraz Internetowych w zakresie artykułów spożywczych, napojów alkoholowych i bezalkoholowych, używek, mięsa, wędlin, drobiu dziczyzny, podrobów oraz przetworów z mięsa, ryb, drobiu, dziczyzny, podrobów, **43** bary, restauracje, stołówki, punkty gastronomiczne, przygotowanie żywności na zamówienie oraz jej dostarczanie.

(111) **226074** (220) 2009 02 13 (210) 352012
 (151) 2010 03 24 (441) 2009 05 25
 (732) „Oxford Educational” Spółka z ograniczoną odpowiedzialnością, Słupsk, PL.
 (540) Romans w wielkim mieście
 (510), (511) **16** książki, czasopisma.

(111) **226075** (220) 2009 02 18 (210) 352207
 (151) 2010 03 29 (441) 2009 05 25
 (732) „JANIMEX” Spółka z ograniczoną odpowiedzialnością, Sopot, PL.
 (540)



(531) 24.1.25, 27.5.1
 (510), (511) **09** kaski ochronne do uprawiania sportu, okulary ochronne do uprawiania sportu, **25** buty narciarskie, kombinezony, czapki jako nakrycia głowy, odzież gotowa, okrycia wierzchnie jako odzież, rękawiczki, **28** narty, wiązania do nart, ochraniacze jako części strojów sportowych, ochraniacze ciała.

(111) **226076** (220) 2009 02 18 (210) 352231
 (151) 2010 03 29 (441) 2009 05 25
 (732) NOVARTIS AG, Bazylea, CH.
 (540) CANDEPRES
 (510), (511) **05** preparaty farmaceutyczne, weterynaryjne i sanitarne, substancje dietetyczne do celów leczniczych, żywność dla niemowląt, plastry, opatrunki gipsowe, materiały opatrunkowe, materiały do plombowania zębów, woski dentystyczne, środki odkażające, środki do zwalczania robactwa, fungicydy, herbicydy.

(111) **226077** (220) 2009 02 27 (210) 352681
 (151) 2010 03 17 (441) 2009 06 08
 (732) INTERNETOWY DOM AUKCYJNY decor STUDIO Barbara Ogórkiewicz-Omernik, Gdynia, PL.

(540)



Kolor znaku: czarny, czerwony

(531) 27.5.1, 29.1.12
 (510), (511) **10** materac przeciwośluzowy duple gofer, **28** materac treningowy, materac specjalistyczny.

(111) **226078** (220) 2009 02 27 (210) 352709
 (151) 2010 03 16 (441) 2009 06 08
 (732) INTERGEN Jan Pilch, Drogomyśl, PL.
 (540) CRYOGEN
 (510), (511) **10** sprzęt inseminacyjny, sprzęt kriogeniczny, **35** usługi sprzedaży hurtowej i detalicznej oraz za pośrednictwem Internetu artykułów w postaci ciekłego azotu, sprzętu kriogenicznego i inseminacyjnego, usługi dystrybucji sprzedaży dla osób trzecich nasienia zwierzęcego, **39** usługi magazynowania nasienia zwierzęcego.

(111) **226079** (220) 2009 03 02 (210) 352811
 (151) 2010 03 23 (441) 2009 06 08
 (732) KRAĞŁE Spółka z ograniczoną odpowiedzialnością, Warszawa, PL.
 (540)



Kolor znaku: zielony

(531) 6.1.2, 7.1.13, 14.1.10, 29.1.3
 (510), (511) **31** produkty rolne, ogrodnicze, leśne oraz ziarna nie ujęte w innych klasach; żywe zwierzęta; świeże owoce i warzywa; nasiona, naturalne rośliny i kwiaty; drewno nieprzetworzone; zboże nieprzetworzone; jaja do wysiadywania; żywe mięczaki i skorupiaki; karma dla zwierząt; sód, **39** dystrybucja energii elektrycznej, pary wodnej, gorącej wody; usługi transportowe, przeładunkowe, magazynowanie towarów; organizowanie podróży; wynajem i dzierżawa pojazdów samochodowych, **40** wytwarzanie energii elektrycznej, pary wodnej, gorącej wody; przetwarzanie i niszczenie odpadów; recykling odpadków i odpadów; obróbka wyrobów z drewna, korka, słomy i materiałów używanych do wyplatania.

(111) **226080** (220) 2009 03 17 (210) 353436
 (151) 2010 03 26 (441) 2009 06 22
 (732) Anna Bańbuła, Warszawa, PL.
 (540)



(531) 26.1.1, 26.1.6, 27.5.1
 (510), (511) **35** organizowanie wystaw i targów w celach handlowych, **41** organizowanie wystaw z dziedziny kultury, **42** usługi artystów grafików, usługi związane z projektowaniem graficznym jako sztuką.

(111) **226081** (220) 1999 07 06 (210) 204328
 (151) 2010 03 30
 (732) BONGRAIN S.A., Viroflay, FR.
 (540) APETITO
 (510), (511) **29** mleko, sery, produkty mleczne.

(111) **226082** (220) 2005 03 07 (210) 292103
 (151) 2010 01 18 (441) 2005 06 13
 (732) „GB-KONSULTANT” Grzegorz Bartosiewicz, Pomiechówek, PL.
 (540)



(531) 26.1.4, 26.13.25, 27.5.1, 29.1.12
 (510), (511) **16** czasopisma, druki, fotografie, gazety, kalendarze, karty pocztowe, komiksy, książki, mapy, notesy, notatniki, obrazy, plakaty, plany, prospekty, reprodukcje graficzne, rysunki, modele, makiety architektoniczne, pielucho-majtki niemowlęce z papieru lub celulozy jednorazowe, ołówki, pióra wieczne i kulkowe, przyrządy do pisania, materiały piśmienne, **29** bulion, filety rybne, potrawy rybne, flaki, galaretki jadalne, kiełbasy, kaszanka, wędliny, pasztet z wątróbki, rosół, koncentraty na rosół, zupy, warzywa gotowane, placki ziemniaczane, mleczne produkty, owoce konserwowane w alkoholu, owoce konserwowane, sałatki owocowe i warzywne, ser, **30** krakersy, chleb, kakao, wyroby z kakao, kawa, kawa naturalna, kakao, kawy, kanapki, lody spożywcze, miód, muesli, mięso w cieście, pasztet, paszteciki, pizze, sałatki, **32** aperitify bezalkoholowe, bezalkoholowe wyciągi z owoców, napoje bezalkoholowe, napoje gazowane, nektary owocowe, piwo, piwo słodowe, soki owocowe, sorbety, esencje do produkcji napojów, koktajle bezalkoholowe, lemoniada, preparaty do sporządzania likierów, syropy do napojów, wody mineralne, wody stołowe, wody gazowane, **33** napoje alkoholowe, brandy, dzin, wódka, rum, sake, wiśniówka, likiery, whisky, miód pitny, gorzkie nalewki, wino, napoje alkoholowe destylowane, napoje alkoholowe zawierające owoce, alkohole i likiery wspomagające trawienie, **34** cygara, cygaretki, fajki, papierosy, tabaka, tytoń, tytoń do żucia, zapalniczki dla palaczy tytoniu, zapalniczki, **35** prowadzenie usług w zakresie: dekoracji wystaw sklepowych, dystrybucja i rozpowszechnianie materiałów reklamowych-próbek, druków, prospektów, broszur, doradztwo w zakresie organizowania, prowadzenia i zarządzania działalnością gospodarczą, działalność handlowa, agencje importowo-eksportowe, informacja handlowa, rozpowszechnianie ogłoszeń reklamowych, organizowanie targów i wystaw w celach handlowych lub reklamowych, pokazy towarów, promocja sprzedaży dla osób trzecich, reklama za pośrednictwem sieci komputerowej, radia, telewizji oraz prasy, zakupy produktów usług dla innych przedsiębiorstw, prenumerata czasopism dla osób trzecich, **41** prowadzenie usług w zakresie: organizowanie przyjęć, organizowanie spektakli, organizowanie konkursów edukacyjnych lub rozrywkowych, organizowanie balów, obsługa salonów gier, nocnych klubów, poprawianie kondycji poprzez kluby zdrowia, rozrywki, usługi związane z organizacją wypoczynku, **43** prowadzenie usług w zakresie: usługi barowe, snack-bary, kafeterie, kawiarnie, restauracje, restauracje samoobsługowe, przygotowanie dań, żywności i napojów na zamówienia oraz ich dostawa-katering.

(111) **226083** (220) 2007 07 03 (210) 327277
 (151) 2010 03 10 (441) 2007 10 15
 (732) ELI LILLY AND COMPANY, Indianapolis, US.
 (540)

Świnie Pełnej Wartości

(531) 27.5.1
 (510), (511) **44** informacyjne usługi weterynaryjne i dotyczące odżywiania dla zwierząt domowych.

(111) **226084** (220) 2007 07 03 (210) 327281
 (151) 2010 02 19 (441) 2007 10 15
 (732) „LIBRUS” Adam Tlatlik Spółka Jawna, Katowice, PL.
 (540) LIBRUS

(510), (511) **35** usługi w zakresie sprzedaży detalicznej, sprzedaży internetowej, sprzedaży wysyłkowej, sprzedaży na podstawie zamówień telefonicznych: artykułów dla szkół i przedszkoli, artykułów dydaktycznych, wyrobów i artykułów papierniczych, materiałów

piśmiennych, artykułów biurowych, artykułów szkolnych, oprogramowania komputerowego, programów komputerowych, urządzeń i przyrządów szkolnych i dydaktycznych, komputerów i akcesoriów komputerowych; usługi w zakresie reklamy, promocji i marketingu, rozprowadzanie materiałów reklamowych, reklama za pośrednictwem Internetu, wynajem powierzchni reklamowych, uaktualnianie materiałów reklamowych; doradztwo w zakresie organizowania i prowadzenia działalności gospodarczej; pomoc w zakresie zarządzania; usługi biurowe, wypożyczanie maszyn i urządzeń dla biura, usługi w zakresie badania rynku i opinii publicznej; usługi w zakresie wyszukiwania informacji w plikach komputerowych (dla osób trzecich), pozyskiwanie danych do komputerowych baz danych, systematyzacja danych w komputerowych bazach danych, komputerowe zarządzanie plikami; rekrutacja personelu, **41** usługi w zakresie nauczania i kształcenia, organizacja seminariów, konferencji, szkoleń, kursów, sympozjów, wystaw, organizacja szkoleń dla nauczycieli przedszkoli i szkół, kursy korespondencyjne, organizowanie imprez artystyczno-estradowych i edukacyjnych, organizowanie wystaw z dziedziny kultury lub edukacji, organizowanie konkursów edukacyjnych i rozrywkowych, kształcenie praktyczne (pokazy); informacja o edukacji, kształceniu i nauczaniu, propagowanie metod dydaktycznych i nauczania, **42** projektowanie oprogramowania komputerowego, projektowanie oprogramowania komputerowego i systemów komputerowych dla szkolnictwa, aktualizacja oprogramowania komputerowego, instalacja oprogramowania komputerowego, konserwacja oprogramowania komputerowego, konwersja danych przez programy komputerowe, usługi w zakresie odzyskiwania danych, powielanie oprogramowania, programowania; tworzenie i utrzymywanie stron internetowych dla osób trzecich, administrowanie stronami komputerowymi (sieciowymi), doradztwo w zakresie sprzętu komputerowego; usługi artystów grafików.

(111) **226085** (220) 2007 07 16 (210) 327800
 (151) 2009 12 28 (441) 2007 10 29
 (732) Firma Handlowo-Usługowa „BOGI” Bogdan Pawłowski, Rzeszów, PL.
 (540)



Kolor znaku: brązowy, ciemnoróżowy

(531) 26.4.18, 27.5.1, 29.1.12
 (510), (511) **35** pokazy towarów, promocja sprzedaży na rzecz osób trzecich, organizowanie targów, zgrupowanie na rzecz osób trzecich towarów pozwalające nabywcy wygodnie oglądać i kupować te towary u hurtownika i w sklepie wielobranżowym, zarządzanie zbiorami informatycznymi, **41** obsługa i użytkowanie sal kinowych, koncertowych i widowiskowych, galerie sztuki, organizowanie i obsługa konferencji, seminariów, sympozjów i kongresów, obsługa pól golfowych i kręgielni, wynajmowanie kortów tenisowych, wesołe miasteczka i parki rozrywki, kultura fizyczna, kluby zdrowia (obsługa), obsługa salonów gier, kasyna, nauczanie języków obcych, edukacja, **44** opieka zdrowotna, pomoc medyczna, kliniki medyczne, medyczna opieka pielęgniarska, dentystryka, stomatologia, fizjoterapia, salony fryzjerskie, salony piękności, masaż, usługi optyczne.

(111) **226086** (220) 2007 07 25 (210) 328204
 (151) 2010 01 08 (441) 2007 10 29
 (732) ITI NEOVISION Spółka z ograniczoną odpowiedzialnością, Warszawa, PL.

(540) Miasteczko n
 (510), (511) **03** kosmetyki, wyroby perfumeryjne, środki myjące, czyszczące i piorące, **09** programy telewizyjne, filmy, audycje radiowe, nagrania dźwięku, obrazu i filmowe utrwalone w formie zapisanej taśmy filmowej, taśmy video, taśmy magnetycznej, dysków optycznych, w formacie mp3, w wersji przystosowanej do odtwarzania w komputerach multimedialnych, w odtwarzaczach CD, DVD, zapisane nośniki obrazu i dźwięku, gry komputerowe, interaktywne gry komputerowe urządzenia do nagrywania, zapisywania, odtwarzania i reprodukcji dźwięku, obrazu, informacji i zapisu filmowego w formie analogowej i cyfrowej, elektryczna i elektroniczna aparatu-

ra służąca do odbioru przekazu satelitarnego, naziemnego, kablowego i światłowodowego, nadajniki sygnału naziemnego, kablowego i satelitarnego, odbiorniki telewizyjne i radiowe, odbiorniki telewizyjne i radiowe z wbudowanym dekodernym sygnału, urządzenia do odcodowywania zakodowanego sygnału zawierające zestaw do odbioru telewizji, zestawy aparaturowe zawierające dekoderny i interaktywną przegłdarkę kanałów telewizji satelitarnej, zestawy aparaturowe zawierające dekoderny i nagrywkę do zapisywania programów telewizyjnych i dźwiękowych-rejestracja dźwięku i obrazu na wbudowanym dysku twardym PVR umożliwiającą wybór zapisywanych programów (personal video recorder-osobisty rejestrator obrazu), komputery, programy komputerowe, programy komputerowe umożliwiające użytkownikom telewizji oglądanie i zakup towarów, za pośrednictwem cyfrowych kanałów telewizyjnych, programy do prowadzenia gier komputerowych, konkursów przystosowane do użycia z odbiornikiem telewizyjnym jako ekranem komputerowym, programy komputerowe do obsługi interaktywnej telewizji, urządzenia do zapisu audio i video w postaci skompresowanej, anteny radiowe i telewizyjne, urządzenia do zapisywania, zapamiętywania i odtwarzania obrazów, dźwięków i zapisu wideo w postaci plików mp3, aparaty telefoniczne, **16** papier, karton i wyroby z tych materiałów nie ujęte w innych klasach, druki akcydensowe, kalendarze, foldery, prospekty afisze, plakaty, fotografie, nalepki, publikacje drukowane, czasopisma, książki, broszury, materiały piśmienne, papeterie, torby do pakowania z papieru i tworzyw sztucznych materiały szkoleniowe i instruktażowe (z wyjątkiem aparatów), **25** odzież, odzież sportowa, obuwie, nakrycia głowy, **28** gry, zabawki i sprzęt sportowy ujęte w tej klasie, **35** usługi w zakresie reklamy: organizacja i prowadzenie kampanii reklamowych, wynajem i sprzedaż miejsca i czasu na cele reklamowe w środkach masowego przekazu, usługi produkcji audycji i filmów reklamowych dla radia, telewizji, filmu, Internetu, usługi w zakresie dystrybucji i doręczania prospektów i próbek reklamowych, organizacja pokazów i wystaw, usługi badania opinii publicznej, badania rynku mediów i reklamy, usługi prowadzenia sklepu i hurtowni wielobranżowej, usługi sprzedaży odzieży, obuwia, wyrobów papierniczych, kosmetyków, chemii gospodarczej, książek, czasopism, gazet, sprzętów gospodarstwa domowego, mebli, wyposażenia wnętrza, usługi prowadzenia sklepu i hurtowni wielobranżowej, usługi sprzedaży odzieży, obuwia, wyrobów papierniczych, kosmetyków, chemii gospodarczej, książek, czasopism, gazet, sprzętów gospodarstwa domowego, mebli, wyposażenia wnętrza za pośrednictwem Internetu (sklep internetowy), usługi prowadzenia sprzedaży niżej wymienionych towarów z naniesionym logo jako elementem reklamowo-ozdobnym: apaszk jedwabne, baloniki, bandanki, banery, bezrękawki, bloczki post-it, bluzy, bombki, breloczki, chorągiewki, czapki, daszki, długopisy, elektroniczne urządzenia do tłumaczeń językowych, elektroniczne urządzenia ze słownikiem, etui skórzane na długopisy, etui skórzane na wizytówki, flagi, galanteria odzieżowa damska i męska, galanteria skórzana, galanteria papierowa, kalendarze, kalkulatory, kapelusze, karafki, konstrukcje dmuchane i balony, kosmetyczki, kosmetyki, koszulki polo, krawaty, krzeselka, kubki, kurtki, latawce, maskotki, materiały biurowe i szkolne, pudełka, naklejki i nalepki, notesy, obrusy, odtwarzacze płyt kompaktowych i kaset, ołówki, opakowania na napoje, organizery, otwieracze do butelek, pałeczki chińskie, papiery pakowe, parasole, parasolki, parawany, para jedwabne, piłki, piórnik, plecaki, podkładki pod kubki, kieliszki i szklanki, podkładki pod mysz, pokrowce na telefony, portfele, postery, radio-odbiorniki, rękawiczki, ręczniki, sakwy rowerowe, sakwy podróży, samochodowe osłony przeciwśoneczne, siatki, skrobaczki do szyb, słodczyce, standy, stroje dla personelu, szale, szaliki, teczki skórzane, termosy, torby i torebki, torciki, trąbki, T-shirty, wizytowniki, wody perfumowane i perfumy, worki żeglarskie, wyroby ze szkła i porcelany, zabawki, zegary ściennie, zegarki, znaczki z logo, **36** usługi w zakresie pośrednictwa w zawieraniu umów ubezpieczeniowych, umów kredytowych za pośrednictwem telewizji interaktywnej i sieci teleinformatycznych Internet, sprawdzanie stanu konta za pośrednictwem telewizji interaktywnej i sieci teleinformatycznych Internet, umożliwienia dokonywania płatności za pośrednictwem telewizji interaktywnej i Internetu, obsługa kart kredytowych za pośrednictwem telewizji interaktywnej i Internetu, **37** usługi w zakresie: instalacji, obsługi i napraw systemów przekazywania dźwięku i obrazu w systemie łączności radiofonicznej, telewizyjnej, kablowej, światłowodowej, satelitarnej i naziemnej w systemie cyfrowym i analogowym, instalacji i naprawy urządzeń do odbioru sygnału telewizyjnego, radiowego, instalacja anten zbiorczych indywidualnych do odbioru tego sygnału, instalacja i naprawa sprzętu do odcodowywania sygnału, **38** usługi teleko-

munikacyjne, usługi agencji informacyjnej: zbieranie i rozpowszechnianie informacji, usługi rozpowszechniania programów telewizyjnych, reportaży, filmów dokumentalnych i fabularnych, widowisk rozrywkowych i sportowych oraz audycji z interaktywnym udziałem widzów, usługi emisji telewizyjnej i radiowej, obsługi przekazu dźwięku i obrazu, obsługi przekazu cyfrowego, organizowania systemów transmisyjnych dźwięku, obrazu i sygnału cyfrowego, rozpowszechniania programów i informacji za pośrednictwem sieci informatycznych-Internetu, usługi komunikacyjne za pośrednictwem przekazu satelitarnego, naziemnego kablowego i światłowodowego, usługi telekomunikacyjne spersonalizowane-zakres dostępu do treści informacyjnych i usług indywidualnie określonych dla każdego abonenta z możliwością wykorzystania przesyłania informacji od abonenta do operatora w celu wyboru usług, uczestniczenia w grach, konkursach, głosowaniach i dokonywania zakupów z jednoczesnym przekazywaniem informacji od i do klienta, usługi telekomunikacyjne przeznaczone do obsługi sprzedaży detalicznej towarów poprzez bezpośrednią komunikację z klientem, usługi przekazu telewizyjnego łącznie z umożliwianiem wyboru spośród wielu programów i inteligentnej automatycznej selekcji programów, które mają być nagrywane, usługi emisji i transmisji telewizji interaktywnej, interaktywnej rozrywki i konkursów, usługi dostarczania informacji on-line z komputerowych baz danych, umożliwianie dostępu do stron WWW za pośrednictwem przekazu telewizyjnego poprzez interaktywny portal telewizyjny, udzielanie informacji i usługi konsultacyjne dotyczące wyżej wymienionych usług, dostarczanie dostępu do Internetu, wynajem miejsca na stronie WWW, usługi poczty elektronicznej, dostarczanie dostępu do stron mp3 w Internecie, dostarczanie dostępu do zasobów muzycznych, filmowych i zbiorów obrazów w sieci internetowej, wynajem urządzeń do odbioru i nadawania sygnału telewizyjnego i radiowego, odbiorników radiowych i telewizyjnych, urządzeń do kodowania i dekodowania sygnału cyfrowego i analogowego, zapewnienie dostępu do sieci LAN-przesyłanie danych z i do sieci lokalnej (local area network) jak również umożliwianie dostępu do Internetu za pośrednictwem tej sieci, **41** usługi rozrywki i nauczania: organizacja rozrywkowych widowisk telewizyjnych, audycji radiowych, produkcja filmów dokumentalnych, reportaży, programów telewizyjnych, organizacji teleturniejów i konkursów, organizacja audycji z interaktywnym udziałem widzów, dostarczanie rozrywki i usług edukacyjnych za pośrednictwem radia, telewizji, Internetu, dostęp do tych usług edukacyjnych i rozrywkowych w systemie on-line, w systemie telewizji interaktywnej, usługi wynajmowania sprzętu do nagrywania, odtwarzania dźwięku i obrazu, dostarczanie informacji o rozrywce, edukacji, programach radiowych i telewizyjnych, imprezach sportowych, usługi automatycznego zapisywania programów telewizyjnych zgodnie z preferencjami odbiorców i następnie odtwarzanie ich w czasie wybranym przez odbiorcę, usługi dostarczania muzyki, video, dźwięku i obrazu w postaci plików mp3 ze stron WWW poprzez Internet, usługi wynajmowania studia nagraniowego, filmowego, organizacji i produkcji nagrań filmowych, dźwiękowych, usługi organizacji imprez artystycznych, estradowych, sportowych, rekreacyjnych, usługi wydawnicze: publikowanie książek i innych materiałów drukowanych, publikowanie książek, magazynów, czasopism, gazet w formie elektronicznej, udostępnianie ich w sieci internetowej, usługi obsługi technicznej i organizacyjnej produkcji telewizyjnej i filmowej, **42** opracowywanie i wdrażanie programów komputerowych, wykonywanie opinii i badań w dziedzinie środków komunikacji publicznej, multimedialnej, prognozy pogody, **45** usługi administrowania prawami własności intelektualnej, udzielania licencji i pośrednictwa w obrocie prawami własności intelektualnej.

(111) **226087** (220) 2007 09 27 (210) 330722
 (151) 2010 03 24 (441) 2008 01 07
 (732) GOADVISERS Spółka Akcyjna, Katowice, PL.
 (540)



Kolor znaku: jasnozielony, czarny, fioletowy
 (531) 3.7.10, 26.11.1, 27.5.1, 29.1.13

(510), (511) **35** usługi doradcze w zakresie zarządzania działalnością gospodarczą, doradztwo w zakresie organizowania i prowadzenia działalności gospodarczej, doradztwo w zakresie działalności gospodarczej, doradztwo specjalistyczne w sprawach działalności gospodarczej, profesjonalne doradztwo w zakresie działalności gospodarczej, doradztwo dotyczące organizowania działalności gospodarczej, pomoc w zakresie zarządzania, pomoc przy zarządzaniu przedsiębiorstwami przemysłowymi lub handlowymi, pozyskiwanie informacji o działalności gospodarczej, informacja o działalności gospodarczej, badania w dziedzinie działalności gospodarczej, ekspertyzy w zakresie działalności gospodarczej, usługi związane z przenoszeniem przedsiębiorstw, wycena działalności handlowej, analizy kosztów, prognozy ekonomiczne, badanie rynku, badania opinii publicznej, rachunkowość, doradztwo w zakresie zarządzania personalnego, dobór personelu za pomocą metod psychotechnicznych, rekrutacja personelu, zarządzanie zbiorami informatycznymi, pozyskiwanie danych do komputerowych baz danych, systematyzacja danych komputerowych baz danych, sortowanie danych w bazach komputerowych, komputerowe zarządzanie plikami, informacje statystyczne dotyczące zestawień statystycznych, usługi agencji importowo-eksportowej, informacja handlowa, usługi przeglądu prasy, **36** usługi finansowe, doradztwo finansowe, analizy finansowe, informacje finansowe, wycena finansowa, inwestycje kapitałowe, tworzenie kapitału, nakłady kapitałowe, tworzenie funduszy, notowania giełdowe, pośrednictwo giełdowe, maklerstwo giełdowe, ekspertyzy dla celów fiskalnych, oszacowanie wartości dla celów fiskalnych, ekspertyzy do celów podatkowych, wyceny do celów podatkowych, informacje bankowe, operacje bankowe, operacje finansowe, operacje walutowe, usługi kredytowe, usługi kredytowe ratalne, umowy kredytowe, emisja kart kredytowych, obsługa kart kredytowych, obsługa kart debetowych, lokaty kapitałowe, usługi powiernicze, emisja bonów wartościowych, emisja czeków podróżnych, weryfikacja czeków, agencje kredytowe, finansowanie pożyczek, kasy zapomogowe, pożyczki pod zastaw, spłaty ratalne, operacje rozrachunkowe, wymiana walut, wymiana pieniędzy, transakcje finansowe, transfer elektroniczny środków finansowych, organizacja zbiorów na cele charytatywne, zbiórki funduszy na cele dobroczynne, usługi sponsorowania finansowego, usługi ubezpieczeniowe, doradztwo w sprawach ubezpieczeniowych, ubezpieczenia na życie, pośrednictwo w sprawach majątku nieruchomości, usługi likwidacji przedsiębiorstw, zarządzanie majątkiem, wyceny w zakresie ubezpieczeń, bankowości, nieruchomości.

(111) **226088** (220) 2007 10 10 (210) 331265
 (151) 2010 01 27 (441) 2008 01 21
 (732) Mazowiecka Fabryka Mebli „STANPLUS” Iwona Nałęcz
 Robert Nałęcz Spółka Jawna, Mińsk Mazowiecki, PL.
 (540)



Kolor znaku: czarny, żółty, biały, czerwony

(531) 24.17.5, 27.5.1, 29.1.14

(510), (511) **06** metalowe artykuły dla budownictwa, zwłaszcza do trwałej zabudowy wewnątrz i wnek, w tym metalowe: ramy, profile, drzwi, drzwi przesuwne, osprzęt do drzwi i mebli, żaluzje, kształtowniki, rolki, prowadnice do drzwi przesuwnych, haki, klucze, okucia, taśmy, wieszaki, wieszaki na ubrania, zasuwki, zawiasy, zamki, **19** wyroby stolarskie dla budownictwa, w tym z płyt wiórowych i płyt łączonych ze szkłem, materiały i konstrukcje do trwałej zabudowy wewnątrz i wnek, szkło budowlane, niemetale: panele, kasetony, żaluzje, drzwi, osprzęt do drzwi, płyty drzwiowe, kształtowniki, ramy drzwiowe, profile budowlane, ścianki działowe, **20** meblowe wyroby stolarskie, meble, w tym meble biurowe i kuchenne, szafy do zabudowy wewnątrz i wnek, szafy z drzwiami przesuwymi, drzwi do mebli, osprzęt do mebli niemetale, lustra meblowe, wieszaki niemetale do szyn na odzież, zamki nieelektryczne niemetale, zawiasy niemetale, **37** usługi w zakresie stolarki budowlanej, usługi związane z wykonywaniem trwałej zabudowy wewnątrz i zabudowy wnek, instalowanie, konserwacja i naprawa mebli, **42** projektowanie mebli, trwałej zabudowy wewnątrz i zabudowy wnek.

(111) **226089** (220) 2007 10 10 (210) 331266
 (151) 2010 01 27 (441) 2008 01 21
 (732) Mazowiecka Fabryka Mebli „STANPLUS” Iwona Nałęcz
 Robert Nałęcz Spółka Jawna, Mińsk Mazowiecki, PL.
 (540)



Kolor znaku: szary, czerwony, żółty, biały, czarny

(531) 24.17.5, 27.5.1, 29.1.15

(510), (511) **06** metalowe artykuły dla budownictwa, zwłaszcza do trwałej zabudowy wewnątrz i wnek, w tym metalowe: ramy, profile, drzwi, drzwi przesuwne, osprzęt do drzwi i mebli, żaluzje, kształtowniki, rolki, prowadnice do drzwi przesuwnych, haki, klucze, okucia, taśmy, wieszaki, wieszaki na ubrania, zasuwki, zawiasy, zamki, **19** wyroby stolarskie dla budownictwa, w tym z płyt wiórowych i płyt łączonych ze szkłem, materiały i konstrukcje do trwałej zabudowy wewnątrz i wnek, szkło budowlane, niemetale: panele, kasetony, żaluzje, drzwi, osprzęt do drzwi, płyty drzwiowe, kształtowniki, ramy drzwiowe, profile budowlane, ścianki działowe, **20** meblowe wyroby stolarskie, meble, w tym meble biurowe i kuchenne, szafy do zabudowy wewnątrz i wnek, szafy z drzwiami przesuwymi, drzwi do mebli, osprzęt do mebli niemetale, lustra meblowe, wieszaki niemetale do szyn na odzież, zamki nieelektryczne niemetale, zawiasy niemetale, **37** usługi w zakresie stolarki budowlanej, usługi związane z wykonywaniem trwałej zabudowy wewnątrz i zabudowy wnek, instalowanie, konserwacja i naprawa mebli, **42** projektowanie mebli, trwałej zabudowy wewnątrz i zabudowy wnek.

(111) **226090** (220) 2008 01 18 (210) 335339
 (151) 2009 12 30 (441) 2008 04 28
 (732) PLD Przedsiębiorstwo Handlowo-Usługowe Przemysław
 Dobak, Poznań, PL.
 (540)



(531) 5.1.7

(510), (511) **16** książki, karty, obrazy, kalendarze, akwaforty, akwarele jako obrazy, albumy, chromolitografie, figurki z papieru typu mch, fotografie, reprodukcje graficzne, plakaty, portrety, przyciski do papieru, zakładki do książek, kartki z życzeniami okolicznościowymi, **35** sprzedaż hurtowa i detaliczna takich towarów jak: publikacje na nośnikach elektronicznych i papierowych, wahadła, różdżki, odpromienniki, piramidy, muszle, talizmany, amulety, makatki, plakaty, witraże, fontanny, ceramika, olejki, kadzidła, minerały szlifowane i naturalne, biżuteria ezoteryczna z kamieni oraz metali szlachetnych i stopów metali, świece, lampy, prasa, książki, figurki, obrazy, obrazy relaksacyjne, kule do wróżenia, karty, kasetki.

(111) **226091** (220) 2008 01 18 (210) 335348
 (151) 2009 12 29 (441) 2008 04 28
 (732) „EMO-FARM” Spółka z ograniczoną odpowiedzialnością,
 Ksawerów, PL.
 (540) DERMABLIZ

(510), (511) **03** produkty kosmetyczne, środki myjące i czyszczące, **05** produkty farmaceutyczne, weterynaryjne i higieniczne, preparaty zawierające witaminy i mikroelementy stosowane jako uzupełnienie pożywienia, zioła lecznicze, herbaty lecznicze z ziół, preparaty farmaceutyczne, żywność dietetyczna do celów leczniczych, dietetyczne napoje do celów leczniczych, dodatki odżywcze do celów leczniczych, dietetyczne substancje do celów leczniczych, żywność dla niemowląt, lecytyna do celów medycznych i dietetycznych, artykuły żywnościowe na bazie białka do celów medycznych, mleko białkowe.

(111) **226092** (220) 2008 02 13 (210) 336570
 (151) 2010 01 07 (441) 2008 05 26
 (732) VOX INDUSTRIE Spółka Akcyjna-PROFILE
 Spółka Komandytowa, Czerwonak, PL.
 (540)



Kolor znaku: czarny, ciemnożółty

(531) 26.4.1, 27.5.1, 29.1.12

(510), (511) **06** parapety metalowe; budowlane materiały metalowe, **19** budowlane materiały niemetalowe; wyroby z tworzyw sztucznych dla budownictwa: boazerie PCV, listwy boazeryjne, panele boazeryjne, listwy, profile okienne, okna, ramy do okien, płytki wykładzinowe, wykładziny niemetalowe dla budownictwa, płyty, konstrukcje, rolety zewnętrzne i nietekstylne, żaluzje niemetalowe, pokrycia dachów niemetalowe, parapety niemetalowe, **35** usługi prowadzenia punktów sprzedaży; składów fabrycznych, celnych lub outsourcingowych; sklepów; sieci sklepów; hurtowni; salonów; sprzedaży na stronach Web oraz poprzez ofertę bezpośrednią takich towarów jak: materiały budowlane, wykończeniowe; stolarka budowlana; wyroby z tworzyw sztucznych dla budownictwa; materiały izolacyjne, wypełniające, uszczelniające; chemia budowlana; materiały podłogowe; podłogi lite drewniane, podłogi trójwarstwowe, deski podłogowe, panele podłogowe, deski parkietowe, parkiety, parkiety przemysłowe, deski podłogowe strugane, deski podłogowe lakierowane, mozaiki parkietowe; materiały do produkcji meblarskiej; elewacje i wykończenia ścian; ścienne okładziny niemetalowe dla budownictwa; siding-panele z drewna, metalu lub tworzyw sztucznych; boazerie, boazerie niemetalowe, boazerie PCV, boazerie drewniane, listwy boazeryjne, płyty gipsowo-kartonowe, tynki gipsowe, mineralne i akrylowe, sufity podwieszane, panele boazeryjne, listwy, listwy przypodłogowe drewniane, listwy przypodłogowe fornirowane, listwy przypodłogowe PCV, listwy podłogowe PCV; materiały budowlane; bloczki z betonu komórkowe, cegły, kostka brukowa, tarcica, drewno budowlane, więźba dachowa, folie dachowe, blachy dachówkowe, dachówki, papy, pokrycia bitumiczne, rynny, systemy dociepleń, pokrycia dachów; meble; dywany i wykładziny podłogowe; wykładziny, płytki wykładzinowe; profile okienne, okna, ramy do okien, parapety; płyty, konstrukcje, rolety zewnętrzne i nietekstylne, żaluzje; usługi w następującym zakresie: agencji importowo-eksportowych, promocje sprzedaży dla osób trzecich; pozyskiwanie danych do komputerowych baz danych; pokazy towarów; usługi w zakresie franchisingu.

(111) **226093** (220) 2008 02 19 (210) 336841
 (151) 2010 01 26 (441) 2008 05 26
 (732) ELWAY Spółka z ograniczoną odpowiedzialnością,
 Warszawa, PL.
 (540)



Kolor znaku: czarny, biały, popielaty

(531) 3.7.19, 3.9.13, 27.5.1, 29.1.13

(510), (511) **35** sprzedaż, pokazy i promocja dla osób trzecich następujących towarów: tekstyliów i wyrobów włókienniczych ujętych w klasie 24, koców, pledów, pościeli, artykułów pościelowych obrusów, narzut, poszew, kołder, ręczników, ścierek, dywanów, dywaników łazienkowych, mat łazienkowych, kap, serwet, firanek, zasłon, wycieraczek do nóg, słomianek, odzieży, bielizny osobistej, obuwia, nakryć głowy, wyrobów ze skóry i imitacji skóry, torebek, walizek, plecaków, portfeli, portmonetek, pasków ubraniowych, szlafroków, dresów, spodni, spódnic, fartuchów, marynarek, żakietów, artykułów

gimnastycznych i sportowych, dodatków krawieckich, artykułów pamsanteryjnych, poduszek, pokrowców, organizowanie targów i wystaw w celach handlowych i reklamowych.

(111) **226094** (220) 2008 02 25 (210) 337084
 (151) 2010 03 24 (441) 2008 06 09
 (732) Agencja Ochrony HERAKLES KROTOSZYN
 Sławomira Kaczmarek, Krotoszyn, PL.
 (540)



Kolor znaku: biały, żółty, czerwony, niebieski

(531) 21.3.21, 24.1.3, 27.5.1, 29.1.14

(510), (511) **45** agencje detektywistyczne, agencje ochrony nocnej, ochrona cywilna, doradztwo w sprawach bezpieczeństwa, eskorta, monitoring systemów bezpieczeństwa i antywłamaniowych, nadzór nocny, ochrona osób i mienia, ochrona obiektów przemysłowych i handlowych, konwojowanie wartości pieniężnych i przedmiotów wartościowych, ochrona imprez masowych, uroczystości, wystaw i zgromadzeń.

(111) **226095** (220) 2008 03 03 (210) 337555
 (151) 2010 03 23 (441) 2008 06 09
 (732) Procter & Gamble Business Services Canada Company,
 Nova Scotia, CA.
 (540)



Kolor znaku: czerwony, biały

(531) 26.4.3, 27.5.1, 29.1.12

(510), (511) **21** szczoteczki do zębów; elektryczne szczoteczki do zębów; materiały do wytwarzania szczotek; nieelektryczne przyrządy i materiały zawarte w klasie 21, wszystkie do celów czyszczenia; części i wyposażenie zawarte w klasie 21 do wyżej wymienionych towarów; szczotki; uchwyty i dozowniki, wszystkie zawarte w klasie 21.

(111) **226096** (220) 2008 03 13 (210) 338164
 (151) 2010 01 14 (441) 2008 06 23
 (732) TRAX Spółka z o.o., Łódź, PL.
 (540)



(531) 27.1.2, 27.5.1

(510), (511) **35** pomoc w prowadzeniu lub zarządzaniu przedsiębiorstwami handlowymi; doradztwo w zakresie prowadzenia działalności gospodarczej; reklama na rzecz osób trzecich; wyselekcjonowanie z myślą o osobach trzecich, samochodów różnych marek tak, aby umożliwić konsumentom obejrzenie i dokonanie zakupu w dobrych warunkach, **37** obsługa i naprawa samochodów, **39** usługi związane z wynajmem środków transportu, **42** testowanie samochodów.

(111) **226097** (220) 2008 04 07 (210) 339199
 (151) 2009 12 29 (441) 2008 07 21
 (732) P.P.H.U. INTERTECH Bartłomiej Kryszczyński,
 Dąbrowa Górnicza, PL.

ści kosmetyczne, **05** produkty farmaceutyczne, środki sanitarne do celów medycznych, substancje dietetyczne do celów leczniczych, żywność dla niemowląt, zioła lecznicze, ekstrakty roślinne o przeznaczeniu leczniczym, środki odkażające, fungicydy, herbicydy, **44** usługi medyczne, higiena i troska o urodę istot ludzkich.

(111) **226105** (220) 2008 07 22 (210) 343887
 (151) 2009 12 30 (441) 2008 10 27
 (732) Cukiernia „JULIA” S.C. Danuta Dobrzańska, Roman Kowalczyk, Godziszka, PL.
 (540)



Kolor znaku: niebieski, czerwony, biały
 (531) 26.11.1, 27.5.1, 29.1.13
 (510), (511) **43** prowadzenie cukierni, przygotowywanie ciast i ciastek na zamówienie oraz ich dostawa.

(111) **226106** (220) 2008 07 28 (210) 344195
 (151) 2009 12 28 (441) 2008 11 10
 (732) Telekomunikacja NOVUM Spółka z ograniczoną odpowiedzialnością, Warszawa, PL.
 (540)



Kolor znaku: grafitowy, biały, pomarańczowy i jego odcienie, szary
 (531) 26.15.1, 27.5.1, 29.1.13
 (510), (511) **35** usługi menedżerskie, prowadzenie interesów osób trzecich, doradztwo w zakresie prowadzenia działalności gospodarczej i zarządzania, zarządzanie działalnością gospodarczą, pomoc w zarządzaniu działalnością gospodarczą, zarządzanie zbiorami informatycznymi, kompilacja informacji w komputerowych bazach danych, kompilacja informacji do komputerowych baz danych, prowadzenie ksiąg i archiwów, usługi maszynopisania, powielanie dokumentów, usługi sekretarskie, skomputeryzowane zarządzanie plikami, sortowanie danych w bazach komputerowych, usługi w zakresie informacji statystycznej, wypożyczanie urządzeń i wyposażenia biurowego, opracowywanie normatywów kancelaryjno-archiwalnych dla osób trzecich, usługi w zakresie archiwizacji elektronicznej, **36** kredytowanie sprzedaży, leasing, doradztwo w sprawach finansowych, operacje i usługi finansowe, emisja i obsługa bonów wartościowych, kart kredytowych i kart przedpłatowych w telefonii, prowadzenie rozliczeń finansowych transakcji, przyjmowanie przedmiotów w depozyt, monitoring i windykacja należności, **37** konserwacja i naprawy maszyn biurowych i maszyn księgujących, instalowanie, konserwacja i naprawy sprzętu komputerowego, naprawa elektrycznych artykułów gospodarstwa domowego, instalowanie i naprawy urządzeń łączności w tym telefonów, usługi instalacyjne w zakresie telekomunikacji, usługi budowlane w zakresie infrastruktury internetowej i multimedialnej, **38** emisja radiowa, emisja telewizyjna; informacja o telekomunikacji, przesyłanie informacji, łączność przez terminale komputerowe, przesyłanie informacji tekstowej, obrazowej i dźwiękowej za pomocą komputerów, łączność poprzez sieć światłowodową, łączność radiowa, łączność telefoniczna, usługi ogłoszeń elektronicznych, poczta elektroniczna, usługi połączeń i tras połączeń dla telekomunikacji, połączenie ze światową siecią komputerową za pośrednictwem telekomunikacji, przekaz satelitarne, przydzielanie dostępu do światowej sieci komputerowej, telefonia komórkowa, obsługa telekonferencji, telewizja kablowa, transmisja programów telewizyjnych, wypożyczanie modemów i bramek telefonii internetowej, wypożyczanie telefonów, wypożyczanie urządzeń do przesyłania informacji, wypożyczanie urządzeń telekomunikacyjnych, zlecenia przywoławcze za pomocą środków łączności elektronicznej, transmisja danych, usługi telefonii internetowej, obsługa i wynajem infolinii, usługi w zakresie infoli-

nii serwisowych (zdalne naprawy urządzeń telekomunikacyjnych), usługi telekomunikacyjne w zakresie elektronicznych biur obsługi klienta na stronach światowej sieci rozległej (WWW), **39** dostarczanie towarów i innych przesyłek, magazynowanie dokumentów w archiwach, **41** produkcja filmów, w tym filmów wideo, organizowanie i prowadzenie konferencji i szkoleń, edukacja z zakresu informatyki i telekomunikacji, **42** doradztwo w sprawach sprzętu komputerowego, usługi w zakresie projektowania i analiz systemów komputerowych, usługi w zakresie badania i udoskonalania nowych produktów, odpłatne udostępnianie komputerowych baz danych, wypożyczanie komputerów, konserwacja oprogramowania komputerów, usługi w zakresie artystycznej grafiki komputerowej, usługi projektowe w zakresie programowania sprzętu komputerowego i telekomunikacyjnego, zakładanie i prowadzenie stron WWW, **45** opieka prawna, usługi w zakresie obrotu prawami do domen internetowych.

(111) **226107** (220) 2008 07 30 (210) 344278
 (151) 2010 02 03 (441) 2008 11 10
 (732) Zakład Aparatury Elektronicznej ERGOM Sp. z o.o., Łódź, PL.
 (540) KRE
 (510), (511) **09** końcówki do przewodów elektrycznych.

(111) **226108** (220) 2008 08 01 (210) 344405
 (151) 2009 12 28 (441) 2008 11 10
 (732) Telewizja Polsat Spółka Akcyjna, Warszawa, PL.
 (540)



Kolor znaku: granatowy, biały, czerwony
 (531) 26.3.1, 26.4.2, 27.5.1, 29.1.13
 (510), (511) **09** magnetyczne nośniki danych; kasety audio; kasety video; płyty CD; płyty DVD; grykomputerowe; anteny; dekodery; programy komputerowe ładowalne; programy komputerowena-grane, **16** kalendarze; książki; gazety; czasopisma; wydawnictwa jednorazowe; katalogi; komiksy; fotografie; notesy; pióra; długopisy; ołówki; materiały do nauczania z wyjątkiem aparatów; torby; koperty i woreczki do pakowania z papieru lub z tworzywa sztucznego, **25** odzież; nakrycia głowy; odzież gimnastyczna i sportowa, **28** gry i zabawki, **32** napoje bezalkoholowe, **35** usługi agencji reklamowych; produkcja reklam telewizyjnych, radiowych, kinowych, prasowych; dystrybucja materiałów reklamowych; rozpowszechnianie ogłoszeń reklamowych; publikowanie tekstów reklamowych; wynajmowanie powierzchni na cele reklamowe; wynajem czasu reklamowego we wszystkich środkach przekazu; reklamy korespondencyjne; sondaże opinii; organizowanie wystaw w celach handlowych lub reklamowych; promocja sprzedaży dla osób trzecich; profesjonalne zarządzanie działalnością artystyczną; pozyskiwanie i systematyzacja danych do komputerowych baz danych; wyszukiwanie informacji w plikach komputerowych; wyszukiwanie w komputerowych bazach danych; reklama za pośrednictwem sieci komputerowych; wyselekcjonowanie z myślą o osobach trzecich: audycje radiowych i telewizyjnych, zapisów nagrań opublikowanych utworów, przeglądów prasy, sprzętu elektronicznego do odbioru programów radiowych i telewizyjnych, sprzętu sportowego, sprzętu rekreacyjnego, kosmetyków, sprzętu telekomunikacyjnego, zabawek, gier, gier komputerowych, formatów MP3, tak by umożliwić ich obejrzenie i dokonanie zakupu za pośrednictwem sieci komputerowej, **38** usługi w zakresie prowadzenia agencji informacyjnych lub prasowych; emisja radiowa i telewizyjna; transmisja programów radiowych i telewizyjnych; przesyłanie informacji tekstowej i obrazowej; poczta elektroniczna; przekaz satelitarne; telewizja kablowa; łączność poprzez terminale komputerowe; wypożyczanie urządzeń do przesyłania informacji; wypożyczanie urządzeń telekomunikacyjnych; emisja programów telewizyjnych i radiowych za pośrednictwem sieci komputerowych, sieci telekomunikacyjnych i sieci telefonii komórkowej; usługa prowadzenia portali internetowych w zakresie: rozpowszechniania wiadomości i aktualności, poczty elektronicznej, utrzymywania stron, prowadzenia fo-

rów, przydzielania dostępu do światowej sieci komputerowej, aukcji publicznych, badania opinii publicznej, badania rynku, reklamy na rzecz osób trzecich, informacji handlowej, informacji o działalności gospodarczej, przeglądów prasy; udostępniania zapisów audycji radiowych i telewizyjnych, prognoz pogody, informacji o programach i repertuarze, wyszukiwarek internetowych, udostępniania wersji obcojęzycznych i polskojęzycznych utworów, udostępniania gier, wyboru pakietów programowych programów telewizyjnych i radiowych, zarządzania kontami abonentów, **41** produkcja filmów, programów telewizyjnych i radiowych; opracowywanie filmów; informacja o rozrywce, edukacji, rekreacji; organizowanie konkursów i wystaw edukacyjnych i rozrywkowych; publikowanie książek; publikowanie tekstów innych niż reklamowe; publikacje elektroniczne on-line; kursy korespondencyjne; edukacja za pośrednictwem telewizji, radia, sieci komputerowej; montaż programów radiowych i telewizyjnych; usługi reporterskie; studia filmowe; studia telewizyjne; studia nagrań; obsługa sal kinowych; pisanie scenariuszy; organizowanie i realizacja spektakli, koncertów, widowisk plenerowych; rezerwacja miejsc na spektakle; fotoreportaże; wypożyczanie nagrań dźwiękowych; organizowanie konkursów piękności; przedstawienia teatralne.

(111) **226109** (220) 2008 08 08 (210) 344722
 (151) 2010 03 16 (441) 2008 11 10
 (732) CONECO Szymocha Winiarski Spółka Jawna, Wrzosowa, PL.
 (540)



(531) 27.5.1
 (510), (511) **12** siatki bagażowe do wózków dziecięcych, wózki dziecięce, krzeselka bezpieczeństwa dla dzieci do pojazdów, pokrycia wózków dziecięcych, wózki spacerowe dziecięce.

(111) **226110** (220) 2008 08 08 (210) 344723
 (151) 2010 03 16 (441) 2008 11 10
 (732) CONECO Szymocha Winiarski Spółka Jawna, Wrzosowa, PL.
 (540)

joker

(531) 27.5.1
 (510), (511) **12** siatki bagażowe do wózków dziecięcych, wózki dziecięce, krzeselka bezpieczeństwa dla dzieci do pojazdów, pokrycia wózków dziecięcych, wózki spacerowe dziecięce.

(111) **226111** (220) 2008 08 25 (210) 345235
 (151) 2009 12 29 (441) 2008 12 08
 (732) „POLGER” Spółka z ograniczoną odpowiedzialnością, Częstochowa, PL.
 (540) Polger
 (510), (511) **18** skóry odzieżowe, meblarskie, **25** odzież, **40** usługi kufarskie i kaletnicze.

(111) **226112** (220) 2008 08 25 (210) 345254
 (151) 2010 03 17 (441) 2008 12 08
 (732) TINES Spółka Akcyjna, Kraków, PL.
 (540) Szynowa podpora blokowa Tines
 (510), (511) **01** produkty chemiczne przeznaczone dla przemysłu, żywice syntetyczne w stanie surowym, tworzywa sztuczne w stanie surowym, preparaty do hartowania i lutowania metali, kleje (spoiwa) przeznaczone dla przemysłu, **06** metale nieszlachetne i ich stopy, budowlane materiały metalowe, przenośne metalowe konstrukcje budowlane, materiały metalowe do budowy szlaków kolejowych, przewody nieelektryczne i przewody drutowe z metali nieszlachetnych, drobne wyroby żelazne, pojedyncze drobne wyroby metalowe, rury

i rurki metalowe, towary z metali nieszlachetnych nie ujęte w innych klasach, rudy (kruszce), **19** materiały budowlane niemetalowe, rury sztywne niemetalowe stosowane w budownictwie, asfalt, smoła i bitymy, budynki przenośne niemetalowe.

(111) **226113** (220) 2008 08 25 (210) 345255
 (151) 2010 03 17 (441) 2008 12 08
 (732) TINES Spółka Akcyjna, Kraków, PL.

(540) Tines system ERS-M
 (510), (511) **01** produkty chemiczne przeznaczone dla przemysłu, żywice syntetyczne w stanie surowym, tworzywa sztuczne w stanie surowym, preparaty do hartowania i lutowania metali, kleje (spoiwa) przeznaczone dla przemysłu, **06** metale nieszlachetne i ich stopy, budowlane materiały metalowe, przenośne metalowe konstrukcje budowlane, materiały metalowe do budowy szlaków kolejowych, przewody nieelektryczne i przewody drutowe z metali nieszlachetnych, drobne wyroby żelazne, pojedyncze drobne wyroby metalowe, rury i rurki metalowe, towary z metali nieszlachetnych nie ujęte w innych klasach, rudy (kruszce), **19** materiały budowlane niemetalowe, rury sztywne niemetalowe stosowane w budownictwie, asfalt, smoła i bitymy, budynki przenośne niemetalowe.

(111) **226114** (220) 2008 08 25 (210) 345256
 (151) 2010 03 17 (441) 2008 12 08
 (732) TINES Spółka Akcyjna, Kraków, PL.

(540) Tines system ERS
 (510), (511) **01** produkty chemiczne przeznaczone dla przemysłu, żywice syntetyczne w stanie surowym, tworzywa sztuczne w stanie surowym, preparaty do hartowania i lutowania metali, kleje (spoiwa) przeznaczone dla przemysłu, **06** metale nieszlachetne i ich stopy, budowlane materiały metalowe, przenośne metalowe konstrukcje budowlane, materiały metalowe do budowy szlaków kolejowych, przewody nieelektryczne i przewody drutowe z metali nieszlachetnych, drobne wyroby żelazne, pojedyncze drobne wyroby metalowe, rury i rurki metalowe, towary z metali nieszlachetnych nie ujęte w innych klasach, rudy (kruszce), **19** materiały budowlane niemetalowe, rury sztywne niemetalowe stosowane w budownictwie, asfalt, smoła i bitymy, budynki przenośne niemetalowe.

(111) **226115** (220) 2008 08 25 (210) 345257
 (151) 2010 03 17 (441) 2008 12 08
 (732) TINES Spółka Akcyjna, Kraków, PL.

(540) System szyny w otulinie Tines
 (510), (511) **01** produkty chemiczne przeznaczone dla przemysłu, żywice syntetyczne w stanie surowym, tworzywa sztuczne w stanie surowym, preparaty do hartowania i lutowania metali, kleje (spoiwa) przeznaczone dla przemysłu, **06** metale nieszlachetne i ich stopy, budowlane materiały metalowe, przenośne metalowe konstrukcje budowlane, materiały metalowe do budowy szlaków kolejowych, przewody nieelektryczne i przewody drutowe z metali nieszlachetnych, drobne wyroby żelazne, pojedyncze drobne wyroby metalowe, rury i rurki metalowe, towary z metali nieszlachetnych nie ujęte w innych klasach, rudy (kruszce), **19** materiały budowlane niemetalowe, rury sztywne niemetalowe stosowane w budownictwie, asfalt, smoła i bitymy, budynki przenośne niemetalowe.

(111) **226116** (220) 2008 08 26 (210) 345334
 (151) 2010 01 14 (441) 2008 12 08
 (732) TVN Spółka Akcyjna, Warszawa, PL.
 (540)



Kolor znaku: żółty, szary, czarny
 (531) 25.5.3, 26.1.1, 27.5.1, 29.1.13

(510), (511) **03** kosmetyki, wyroby perfumeryjne, środki do pielęgnacji włosów, środki myjące, czyszczące i piorące, **09** programy telewizyjne, filmy, audycje radiowe, nagrania dźwięku, obrazu i filmowe utrwalone w formie zapisanej taśmy filmowej, taśmy video, taśmy magnetycznej, dysków optycznych, w formacie MP3, MP4, w zapisie cyfrowym, w wersji przystosowanej do odtwarzania w komputerach multimedialnych, w odtwarzaczach CD, DVD, zapisane nośniki obrazu i dźwięku, gry komputerowe, interaktywne gry komputerowe, gry elektroniczne, urządzenia do nagrywania, zapisywania, odtwarzania i reprodukcji dźwięku, obrazu, informacji i zapisu filmowego w formie analogowej i cyfrowej, elektryczna i elektroniczna aparatura służąca do odbioru przekazu satelitarnego, naziemnego, kablowego i światłowodowego, nadajniki sygnału naziemnego, kablowego i satelitarnego, odbiorniki telewizyjne i radiowe, odbiorniki telewizyjne i radiowe z wbudowanym dekodery sygnału, urządzenia do odkodowywania zakodowanego sygnału zawierające zestaw do odbioru telewizji, zestawy aparaturowe zawierające dekodery i interaktywną przeglądarkę kanałów telewizji satelitarnej, zestawy aparaturowe zawierające dekodery i nagrywarkę do zapisywania programów telewizyjnych i dźwiękowych-rejestracja dźwięku i obrazu na wbudowanym dysku twardym PVR umożliwiającą wybór zapisywanych programów (Personal Video Recorder-osobisty rejestrator obrazu), komputery, programy komputerowe, programy komputerowe umożliwiające użytkownikom telewizji oglądanie i zakup towarów, za pośrednictwem cyfrowych kanałów telewizyjnych, programy do prowadzenia gier komputerowych, konkursów przystosowane do użycia z odbiornikiem telewizyjnym jako ekranem komputerowym, programy komputerowe do obsługi interaktywnej telewizji, urządzenia do zapisu audio i video w postaci skompresowanej, anteny radiowe i telewizyjne, urządzenia do zapisywania, zapamiętywania i odtwarzania obrazów, dźwięków i zapisu video w postaci plików MP3, MP4, zapisu cyfrowego, aparaty telefoniczne, monitory, komputery i urządzenia towarzyszące, komputery przystosowane do odbioru sygnału telewizyjnego i radiowego w systemie naziemnym, satelitarnym, cyfrowym, **16** papier, karton i wyroby z tych materiałów nie ujęte w innych klasach, druki akcydensowe, kalendarze, foldery, prospekty, afisze, plakaty, fotografie, nalepki, publikacje drukowane, czasopisma, książki, broszury, materiały piśmienne, papeterie, torby do pakowania z papieru i tworzyw sztucznych, materiały szkoleniowe i instruktażowe (z wyjątkiem aparatów), **25** odzież, odzież sportowa, obuwie, nakrycia głowy, **28** gry, zabawki i sprzęt sportowy ujęte w tej klasie, karty do gry, **35** usługi w zakresie reklamy: organizacja i prowadzenie kampanii reklamowych, wynajem i sprzedaż miejsca i czasu na cele reklamowe w środkach masowego przekazu, usługi produkcji audycji i filmów reklamowych dla radia, telewizji, filmu, Internetu, usługi w zakresie dystrybucji i doręczenia prospektów i próbek reklamowych, organizacji pokazów i wystaw w celach handlowych i reklamowych, usługi badania opinii publicznej, badania rynku mediów i reklamy, udzielanie informacji w sprawach działalności gospodarczej, podatków, pozyskiwanie i przekazywanie informacji o działalności gospodarczej, pomoc w prowadzeniu działalności gospodarczej, sporządzanie ekspertyz dotyczących działalności gospodarczej i handlowej, usługi prowadzenia sklepu i hurtowni wielobranżowej oraz sklepu internetowego w zakresie: odzieży, obuwia, wyrobów papierniczych, kosmetyków, chemii gospodarczej, książek, czasopism, gazet, sprzętów gospodarstwa domowego, mebli, wyposażenia wnętrz, usługi prowadzenia sprzedaży niżej wymienionych towarów z naniesionym logo jako elementem reklamowo-ozdobnym: apaszkę jedwabną, baloniki, bandanki, banery, bezrękawniki, bloczki post-it, bluzy, bombki, breloczki, chorągiewki, czapki, daszki, długopisy, elektroniczne urządzenia do tłumaczeń językowych, elektroniczne urządzenia ze słownikiem, etui skórzane na długopisy, etui skórzane na wizytówki, flagi, galanteria odzieżowa damska i męska, galanteria skórzana, galanteria papierowa, kalendarze, kalkulatory, kapelusze, karafki, konstrukcje dmuchane i balony, kosmetyczki, kosmetyki, koszulki polo, krawaty, krzeselka, kubki, kurtki, latawce, maskotki, materiały biurowe i szkolne, pudełka, naklejki i nalepki, notesy, obrusy, odtwarzacze płyt kompaktowych i kaset, ołówki, opakowania na napoje, organizery, otwieracze do butelek, pałeczki chińskie, papiery pakowe, parasole, parasolki, parawany, para jedwabna, piłki, piórnik, plecaki, podkładki pod kubki, kieliszki i szklanki, podkładki pod mysz, pokrowce na telefony, portfele, postery, radioodbiorniki, rękawiczki, ręczniki, sakwy rowerowe, sakwy podróżne, samochodowe osłony przeciwsłoneczne, siatki, skrobaczki do szyb, słodczyce, standy, stroje dla personelu, szale, szaliki, teczki

skórzane, termosy, torby i torebki, torciki, trąbki, t-shirty, wizytówki, wody perfumowane i perfumy, worki żeglarskie, wyroby ze szkła i porcelany, zabawki, zegary ściennie, zegarki, znaczki z logo, **36** usługi w zakresie pośrednictwa w zawieraniu umów ubezpieczeniowych, umów kredytowych za pośrednictwem telewizji interaktywnej i sieci teleinformatycznych Internet, sprawdzanie stanu konta za pośrednictwem telewizji interaktywnej i sieci teleinformatycznych Internet, umożliwienia dokonywania płatności za pośrednictwem telewizji interaktywnej i Internetu, obsługa kart kredytowych za pośrednictwem telewizji interaktywnej i Internetu, udzielanie informacji o usługach ubezpieczeniowych i finansowych, **37** usługi w zakresie: instalacji, obsługi i napraw systemów przekazywania dźwięku i obrazu w systemie łączności radiofonicznej, telewizyjnej, kablowej, światłowodowej, satelitarnej i naziemnej w systemie cyfrowym i analogowym, instalacji i naprawy urządzeń do odbioru sygnału telewizyjnego, radiowego, instalacja anten zbiorczych indywidualnych do odbioru tego sygnału, instalacja i naprawa sprzętu do odkodowywania sygnału, **38** usługi telekomunikacyjne, usługi agencji informacyjnej: zbieranie i rozpowszechnianie informacji, usługi rozpowszechniania programów telewizyjnych, reportaży, filmów dokumentalnych i fabularnych, widowisk rozrywkowych i sportowych oraz audycji z interaktywnym udziałem widzów, usługi: emisji telewizyjnej i radiowej, obsługi przekazu dźwięku i obrazu, obsługi przekazu cyfrowego, organizowania systemów transmisyjnych dźwięku, obrazu i sygnału cyfrowego, rozpowszechniania programów i informacji za pośrednictwem sieci informatycznych-Internetu, usługi komunikacyjne za pośrednictwem przekazu satelitarnego, naziemnego kablowego i światłowodowego, usługi telekomunikacyjne spersonalizowane-zakres dostępu do treści informacyjnych i usług indywidualnie określonych dla każdego abonenta z możliwością wykorzystania przesyłania informacji od abonenta do operatora w celu wyboru usług, uczestniczenia w grach, konkursach, głosowaniach i dokonywania zakupów z jednoczesnym przekazywaniem informacji od i do klienta, usługi telekomunikacyjne przeznaczone do obsługi sprzedaży detalicznej towarów poprzez bezpośrednią komunikację z klientem, usługi przekazu telewizyjnego łącznie z umożliwianiem wyboru spośród wielu programów i inteligentnej automatycznej selekcji programów które mają być nagrywane, usługi emisji i transmisji telewizji interaktywnej, interaktywnej rozrywki i konkursów, usługi dostarczania informacji on-line z komputerowych baz danych, umożliwianie dostępu do stron WWW za pośrednictwem przekazu telewizyjnego poprzez interaktywny portal telewizyjny, udzielanie informacji i usługi konsultacyjne dotyczące wyżej wymienionych usług, dostarczanie dostępu do Internetu, wynajem miejsca na strony WWW, usługi poczty elektronicznej, organizacja i przekazywanie serwisów internetowych www, dostarczanie dostępu do stron WWW zawierających pliki muzyczne, video, dźwiękowe i graficzne, dostarczanie dostępu do zasobów muzycznych, filmowych i zbiorów obrazów w sieci internetowej, wynajem urządzeń do odbioru i nadawania sygnału telewizyjnego i radiowego, odbiorników radiowych i telewizyjnych, urządzeń do kodowania i dekodowania sygnału cyfrowego i analogowego, zapewnienie dostępu do sieci LAN-przesyłanie danych z i do sieci lokalnej (Local Area Network) jak również umożliwianie dostępu do Internetu za pośrednictwem tej sieci, prowadzenie serwerów i portali internetowych, umożliwianie dostępu do krajowych i międzynarodowych serwerów i portali internetowych, **39** usługi w zakresie organizacji podróży, turystyki, udzielanie informacji o podróży i turystyce, **41** usługi rozrywki i nauczania: organizacja rozrywkowych widowisk telewizyjnych, audycji radiowych, produkcja filmów dokumentalnych, reportaży, programów telewizyjnych, organizacji teleturniejów i konkursów, organizacja audycji z interaktywnym udziałem widzów, usługi dostarczania rozrywki polegające na: udostępnianiu widowisk telewizyjnych, audycji radiowych, filmów fabularnych i dokumentalnych, reportaży, programów telewizyjnych, zapewnieniu udziału w teleturniejach, konkursach, audycjach z interaktywnym udziałem widzów, dostarczanie rozrywki i usług edukacyjnych za pośrednictwem radia, telewizji, internetu, dostęp do tych usług edukacyjnych i rozrywkowych w systemie on-line, w systemie telewizji interaktywnej, usługi wynajmowania sprzętu do nagrywania, odtwarzania dźwięku i obrazu, dostarczanie informacji o rozrywce, edukacji, programach radiowych i telewizyjnych, imprezach sportowych, usługi automatycznego zapisywania programów telewizyjnych zgodnie z preferencjami odbiorców i następnie odtwarzanie ich w czasie wybranym przez odbiorcę, usługi rozrywkowe polegające na udostępnianiu muzyki, video, dźwięku i obrazu w po-

stacji plików dostępnych ze stron WWW poprzez Internet, usługi wynajmowania studia nagraniowego, filmowego, organizacji i produkcji nagrań filmowych, dźwiękowych, usługi organizacji imprez artystycznych, estradowych, sportowych, rekreacyjnych, usługi wydawnicze: publikowanie książek i innych materiałów drukowanych, publikowanie książek, magazynów, czasopism, gazet w formie elektronicznej, udostępnianie ich w sieci internetowej, usługi obsługi technicznej i organizacyjnej produkcji telewizyjnej i filmowej, **42** opracowywanie i wdrażanie programów komputerowych, wykonywanie opinii i badań w dziedzinie środków komunikacji publicznej, multimedialnej, udostępnianie prognoz pogody, usługi udostępniania czasu dostępu do sieci Internet-kawiarenka internetowa, dostępu do krajowych i międzynarodowych serwerów i portali internetowych, **43** usługi w zakresie rezerwacji miejsc noclegowych, pokoi hotelowych, **45** usługi administrowania prawami własności intelektualnej, udzielania licencji i pośrednictwa w obrocie prawami własności intelektualnej.

(111) **226117** (220) 2008 08 26 (210) 345335
 (151) 2010 01 14 (441) 2008 12 08
 (732) TVN Spółka Akcyjna, Warszawa, PL.
 (540)



Kolor znaku: czarny, jasnozielony w odcieniach
 (531) 26.2.7, 26.3.1, 26.7.9, 27.5.1, 29.1.13

(510), (511) **03** kosmetyki, wyroby perfumeryjne, środki do pielęgnacji włosów, środki myjące, czyszczące i piorące, **09** programy telewizyjne, filmy, audycje radiowe, nagrania dźwięku, obrazu i filmowe utrwalone w formie zapisanej taśmy filmowej, taśmy video, taśmy magnetycznej, dysków optycznych, w formacie MP3, MP4, w zapisie cyfrowym, w wersji przystosowanej do odtwarzania w komputerach multimedialnych, w odtwarzaczach CD, DVD, zapisane nośniki obrazu i dźwięku, gry komputerowe, interaktywne gry komputerowe, gry elektroniczne, urządzenia do nagrywania, zapisywania, odtwarzania i reprodukcji dźwięku, obrazu, informacji i zapisu filmowego w formie analogowej i cyfrowej, elektryczna i elektroniczna aparatura służąca do odbioru przekazu satelitarnego, naziemnego, kablowego i światłowodowego, nadajniki sygnału naziemnego, kablowego i satelitarnego, odbiorniki telewizyjne i radiowe, odbiorniki telewizyjne i radiowe z wbudowanym dekodernym sygnału, urządzenia do odtwarzania zakodowanego sygnału zawierające zestaw do odbioru telewizji, zestawy aparaturowe zawierające dekodery i interaktywną przeglądarkę kanałów telewizji satelitarnej, zestawy aparaturowe zawierające dekodery i nagrywarkę do zapisywania programów telewizyjnych i dźwiękowych-rejestracja dźwięku i obrazu na wbudowanym dysku twardym PVR umożliwiającą wybór zapisywanych programów (Personal Video Recorder-osobisty rejestrator obrazu), komputery, programy komputerowe, programy komputerowe umożliwiające użytkownikom telewizji oglądanie i zakup towarów, za pośrednictwem cyfrowych kanałów telewizyjnych, programy do prowadzenia gier komputerowych, konkursów przystosowane do użycia z odbiornikiem telewizyjnym jako ekranem komputerowym, programy komputerowe do obsługi interaktywnej telewizji, urządzenia do zapisu audio i video w postaci skompresowanej, anteny radiowe i telewizyjne, urządzenia do zapisywania, zapamiętywania i odtwarzania obrazów, dźwięków i zapisu wideo w postaci plików MP3, MP4, zapisu cyfrowego, aparaty telefoniczne, monitory, komputery i urządzenia towarzyszące, komputery przystosowane do odbioru sygnału telewizyjnego i radiowego w systemie naziemnym, satelitarnym, cyfrowym, **16** papier, karton i wyroby z tych materiałów nie ujęte w innych klasach, druki akcydensowe, kalendarze, foldery, prospekty, afisze, plakaty, fotografie, nalepki, publikacje drukowane, czasopiśma, książki, broszury, materiały piśmienne, papeteria, torby do pakowania z papieru i tworzyw sztucznych, materiały szkoleniowe i instruktażowe (z wyjątkiem aparatów), **25** odzież, odzież sportowa, obuwie, nakrycia głowy, **28** gry, zabawki i sprzęt sportowy ujęte w tej

klasie, karty do gry, **35** usługi w zakresie reklamy: organizacja i prowadzenie kampanii reklamowych, wynajem i sprzedaż miejsca i czasu na cele reklamowe w środkach masowego przekazu, usługi produkcji audycji i filmów reklamowych dla radio, telewizji, filmu, Internetu, usługi w zakresie dystrybucji i doręczania prospektów i próbek reklamowych, organizacji pokazów i wystaw w celach handlowych i reklamowych, usługi badania opinii publicznej, badania rynku mediów i reklamy, udzielanie informacji w sprawach działalności gospodarczej, podatków, pozyskiwanie i przekazywanie informacji o działalności gospodarczej, pomoc w prowadzeniu działalności gospodarczej, sporządzanie ekspertyz dotyczących działalności gospodarczej i handlowej, usługi prowadzenia sklepu i hurtowni wielobranżowej oraz sklepu internetowego w zakresie: odzieży, obuwia, wyrobów papierniczych, kosmetyków, chemii gospodarczej, książek, czasopism, gazet, sprzętów gospodarstwa domowego, mebli, wyposażenia wnętrz, usługi prowadzenia sprzedaży niżej wymienionych towarów z naniesionym logo jako elementem reklamowo-ozdobnym: apaszki jedwabne, baloniki, bandanki, banery, bezrękawniki, bloczki post-it, bluzy, bombki, breloczki, chorągiewki, czapki, daszki, długopisy, elektroniczne urządzenia do tłumaczeń językowych, elektroniczne urządzenia ze słownikiem, etui skórzane na długopisy, etui skórzane na wizytówki, flagi, galanteria odzieżowa damska i męska, galanteria skórzana, galanteria papierowa, kalendarze, kalkulatory, kapelusze, karafki, konstrukcje dmuchane i balony, kosmetyczki, kosmetyki, koszulki polo, krawaty, krzeselka, kubki, kurtki, latawce, maskotki, materiały biurowe i szkolne, pudełka, nalepki i nalepki, notesy, obrusy, odtwarzacze płyt kompaktowych i kaset, ołówki, opakowania na napoje, organizery, otwieracze do butelek, pałeczki chińskie, papiery pakowe, parasole, parasolki, parawany, para jedwabne, piłki, piórniki, plecaki, podkładki pod kubki, kieliszki i szklanki, podkładki pod mysz, pokrowce na telefony, portfele, postery, radioodbiorniki, rękawiczki, ręczniki, sakwy rowerowe, sakwy podróżne, samochodowe osłony przeciwsłoneczne, siatki, skrobaczki do szyb, słodczyce, standy, stroje dla personelu, szale, szaliki, teczki skórzane, termosy, torby i torebki, torciki, trąbki, t-shirty, wizytowniki, wody perfumowane i perfumy, worki żeglarskie, wyroby ze szkła i porcelany, zabawki, zegary ściennie, zegarki, znaczki z logo, **36** usługi w zakresie pośrednictwa w zawieraniu umów ubezpieczeniowych, umów kredytowych za pośrednictwem telewizji interaktywnej i sieci teleinformatycznych Internet, sprawdzanie stanu konta za pośrednictwem telewizji interaktywnej i sieci teleinformatycznych Internet, umożliwienie dokonywania płatności za pośrednictwem telewizji interaktywnej i Internetu, obsługa kart kredytowych za pośrednictwem telewizji interaktywnej i Internetu, udzielanie informacji o usługach ubezpieczeniowych i finansowych, **37** usługi w zakresie: instalacji, obsługi i napraw systemów przekazywania dźwięku i obrazu w systemie łączności radiofonicznej, telewizyjnej, kablowej, światłowodowej, satelitarnej i naziemnej w systemie cyfrowym i analogowym, instalacji i naprawy urządzeń do odbioru sygnału telewizyjnego, radiowego, instalacja anten zbiorczych indywidualnych do odbioru tego sygnału, instalacja i naprawa sprzętu do odtwarzania sygnału, **38** usługi telekomunikacyjne, usługi agencji informacyjnej: zbieranie i rozpowszechnianie informacji, usługi rozpowszechniania programów telewizyjnych, reportaży, filmów dokumentalnych i fabularnych, widowisk rozrywkowych i sportowych oraz audycji z interaktywnym udziałem widzów, usługi: emisji telewizyjnej i radiowej, obsługi przekazu dźwięku i obrazu, obsługi przekazu cyfrowego, organizowania systemów transmisyjnych dźwięku, obrazu i sygnału cyfrowego, rozpowszechniania programów i informacji za pośrednictwem sieci informatycznych-Internetu, usługi komunikacyjne za pośrednictwem przekazu satelitarnego, naziemnego kablowego i światłowodowego, usługi telekomunikacyjne spersonalizowane-zakres dostępu do treści informacyjnych i usług indywidualnie określonych dla każdego abonenta z możliwością wykorzystania przesyłania informacji od abonenta do operatora w celu wyboru usług, uczestniczenia w grach, konkursach, głosowaniach i dokonywania zakupów z jednoczesnym przekazywaniem informacji od i do klienta, usługi telekomunikacyjne przeznaczone do obsługi sprzedaży detalicznej towarów poprzez bezpośrednią komunikację z klientem, usługi przekazu telewizyjnego łącznie z umożliwianiem wyboru spośród wielu programów i inteligentnej automatycznej selekcji programów które mają być nagrywane, usługi emisji i transmisji telewizji interaktywnej, interaktywnej rozrywki i konkursów, usługi dostarczania informacji on-line z komputerowych baz danych, umożliwianie dostępu do stron WWW za pośrednictwem przekazu telewizyjnego poprzez

interaktywny portal telewizyjny, udzielanie informacji i usługi konsultacyjne dotyczące wyżej wymienionych usług, dostarczanie dostępu do Internetu, wynajem miejsca na strony WWW, usługi poczty elektronicznej, organizacja i przekazywanie serwisów internetowych www, dostarczanie dostępu do stron WWW zawierających pliki muzyczne, video, dźwiękowe i graficzne, dostarczanie dostępu do zasobów muzycznych, filmowych i zbiorów obrazów w sieci internetowej, wynajem urządzeń do odbioru i nadawania sygnału telewizyjnego i radiowego, odbiorników radiowych i telewizyjnych, urządzeń do kodowania i dekodowania sygnału cyfrowego i analogowego, zapewnienie dostępu do sieci LAN-przesyłanie danych z i do sieci lokalnej (Local Area Network) jak również umożliwianie dostępu do Internetu za pośrednictwem tej sieci, prowadzenie serwerów i portali internetowych, umożliwianie dostępu do krajowych i międzynarodowych serwerów i portali internetowych, **39** usługi w zakresie organizacji podróży, turystyki, udzielanie informacji o podróżach i turystyce, **41** usługi rozrywki i nauczania: organizacja rozrywkowych widowisk telewizyjnych, audycji radiowych, produkcja filmów dokumentalnych, reportaży, programów telewizyjnych, organizacji teleturniejów i konkursów, organizacja audycji z interaktywnym udziałem widzów, usługi dostarczania rozrywki polegające na: udostępnianiu widowisk telewizyjnych, audycji radiowych, filmów fabularnych i dokumentalnych, reportaży, programów telewizyjnych, zapewnieniu udziału w teleturniejach, konkursach, audycjach z interaktywnym udziałem widzów, dostarczanie rozrywki i usług edukacyjnych za pośrednictwem radia, telewizji, internetu, dostęp do tych usług edukacyjnych i rozrywkowych w systemie on-line, w systemie telewizji interaktywnej, usługi wynajmowania sprzętu do nagrywania, odtwarzania dźwięku i obrazu, dostarczanie informacji o rozrywce, edukacji, programach radiowych i telewizyjnych, imprezach sportowych, usługi automatycznego zapisywania programów telewizyjnych zgodnie z preferencjami odbiorców i następnie odtwarzanie ich w czasie wybranym przez odbiorcę, usługi rozrywkowe polegające na udostępnianiu muzyki, video, dźwięku i obrazu w postaci plików dostępnych ze stron WWW poprzez Internet, usługi wynajmowania studia nagraniowego, filmowego, organizacji i produkcji nagrań filmowych, dźwiękowych, usługi organizacji imprez artystycznych, estradowych, sportowych, rekreacyjnych, usługi wydawnicze: publikowanie książek i innych materiałów drukowanych, publikowanie książek, magazynów, czasopism, gazet w formie elektronicznej, udostępnianie ich w sieci internetowej, usługi obsługi technicznej i organizacyjnej produkcji telewizyjnej i filmowej, **42** opracowywanie i wdrażanie programów komputerowych, wykonywanie opinii i badań w dziedzinie środków komunikacji publicznej, multimedialnej, udostępnianie prognoz pogody, usługi udostępniania czasu dostępu do sieci Internet-kawiarenka internetowa, dostępu do krajowych i międzynarodowych serwerów i portali internetowych, **43** usługi w zakresie rezerwacji miejsc noclegowych, pokoi hotelowych, **45** usługi administrowania prawami własności intelektualnej, udzielania licencji i pośrednictwa w obrocie prawami własności intelektualnej.

(111) **226118** (220) 2008 08 26 (210) 345343
 (151) 2009 12 29 (441) 2008 12 08
 (732) Farmaceutyczno-Chemiczna Spółdzielnia Pracy LABOR, Wrocław, PL.
 (540)



Kolor znaku: biały, granatowy
 (531) 26.5.1, 26.11.3, 27.5.1, 29.1.12
 (510), (511) **01** środki do spawania i lutowania, w tym topniki; chemiczne środki pomocnicze do spawania i lutowania, w tym lakiery lutownicze; żywice syntetyczne w stanie surowym, **03** kosmetyki, maści o działaniu kosmetycznym, żele kosmetyczne, mydła dezyn-

fekujące, **05** leki dla ludzi; suplementy diety wspomagające leczenie chorób, wzmacniające organizm, podnoszące jego odporność i/lub wzbogacające go w niezbędne dla zdrowia i dobrego samopoczucia elementy; substancje dietetyczne o działaniu leczniczym, preparaty witaminowe, preparaty wspomagające leczenie i/lub podnoszące odporność organizmu; maści o działaniu leczniczym; środki dezynfekcyjne i odkażające do celów higienicznych, preparaty farmaceutyczne i weterynaryjne o działaniu dezynfekującym i odkażającym; plastry, opatrunki; substancje chemiczne i farmaceutyczne stanowiące materiał wyjściowy do produkcji leków.

(111) **226119** (220) 2008 08 26 (210) 345347
 (151) 2009 12 29 (441) 2008 12 08
 (732) EMO FARM Spółka z ograniczoną odpowiedzialnością, Ksawerów, PL.

(540) LAMIFORTAN
 (510), (511) **03** produkty kosmetyczne, środki myjące i czyszczące, **05** produkty farmaceutyczne, weterynaryjne i higieniczne, preparaty zawierające witaminy i mikroelementy stosowane jako uzupełnienie pożywienia do celów leczniczych, zioła lecznicze, herbaty lecznicze z ziół, preparaty farmaceutyczne, żywność dietetyczna do celów leczniczych, dietetyczne napoje do celów leczniczych, dodatki odżywcze do celów leczniczych, dietetyczne substancje do celów leczniczych, żywność dla niemowląt, lecytyna do celów medycznych i dietetycznych, artykuły żywnościowe na bazie białka do celów medycznych, mleko białkowe.

(111) **226120** (220) 2008 08 26 (210) 345348
 (151) 2009 12 29 (441) 2008 12 08
 (732) EMO FARM Spółka z ograniczoną odpowiedzialnością, Ksawerów, PL.

(540) LAMIFORTAN ACTIVE
 (510), (511) **03** produkty kosmetyczne, środki myjące i czyszczące, **05** produkty farmaceutyczne, weterynaryjne i higieniczne, preparaty zawierające witaminy i mikroelementy stosowane jako uzupełnienie pożywienia do celów leczniczych, zioła lecznicze, herbaty lecznicze z ziół, preparaty farmaceutyczne, żywność dietetyczna do celów leczniczych, dietetyczne napoje do celów leczniczych, dodatki odżywcze do celów leczniczych, dietetyczne substancje do celów leczniczych, żywność dla niemowląt, lecytyna do celów medycznych i dietetycznych, artykuły żywnościowe na bazie białka do celów medycznych, mleko białkowe.

(111) **226121** (220) 2006 12 12 (210) 318980
 (151) 2010 01 07 (441) 2007 03 19
 (732) AM GROUP PLUS Spółka z ograniczoną odpowiedzialnością, Bydgoszcz, PL.
 (540)

anne marii
 COLLECTION

Kolor znaku: czarny, czerwony

(531) 27.5.1, 29.1.12
 (510), (511) **09** okulary, szkło optyczne, szkła kontaktowe, soczewki, okulary słoneczne, okulary specjalne, oprawki do okularów.

(111) **226122** (220) 2007 03 29 (210) 323399
 (151) 2010 03 10 (441) 2007 07 09
 (732) JUTRZENKA COLIAN Spółka z ograniczoną odpowiedzialnością, Opatówek, PL.

(540) LIPCANDY
 (510), (511) **03** środki wybielające i inne substancje stosowane w praniu, środki do czyszczenia, polerowania, szorowania i ścierania, mydła, środki perfumeryjne, olejki eteryczne, kosmetyki, płyny do pielęgnacji włosów, środki do czyszczenia zębów, **05** produkty farmaceutyczne i weterynaryjne, środki sanitarne do celów medycznych, substancje dietetyczne do celów leczniczych, żywność dla niemowląt, plastry, materiały opatrunkowe, materiały do plombowania zębów, woski dentystyczne, środki odkażające, środki do zwalczania robactwa, fungicydy, herbicydy, **30** kawa, herbata, kakao, cukier, ryż, tapioka, sago, kawa nienaturalna, mąka i produkty zbożowe, chleb,

wyroby cukiernicze i słodczyce, lody, miód, melasa (syrupy), drożdże, proszek do pieczenia, sól, musztarda, ocet, sosy (przyprawy), przyprawy, lód.

(111) **226123** (220) 2007 10 01 (210) 330852
 (151) 2010 01 14 (441) 2008 01 07
 (732) „MEAT SERVICE” Spółka z o.o., Warszawa, PL.
 (540)



Kolor znaku: czerwony, granatowy

(531) 27.5.1, 29.1.12

(510), (511) **29** tusze i półtusze wieprzowe, wołowe, mięso, mięso porcjowane, mięso konfekcjonowane, przetwory z mięsa, potrawy na bazie mięsa, ekstrakty mięsne, paszety, paszety mięsne, konserwy mięsne, wyroby wędliniarskie, sosy mięsne, flaki, tłuszcz zwierzęcy, smalec, wyroby garmazeryjne, podroby mięsne, mięso pakowane vacuum, drób, przetwory z drobiu, ryby, przetwory z ryb, konserwy rybne, owoce morza, dziczyzna i jej przetwory, jaja, mleko i produkty z mleka, sery, galaretki, dżemy, bakalie, owoce, warzywa i grzyby suszone, konserwowane, mrożone i gotowane, oleje i tłuszcze jadalne, zupy, składniki do przyrządzania zup na bazie towarów zawartych w klasie 29, sałatki, koncentraty obiadowe, buliony, proteiny spożywcze, **30** produkty przemiału zboża, kasze spożywcze, mąka, wyroby na bazie mąki, preparaty zbożowe, makarony, ryż, wyroby piekarnicze, wyroby cukiernicze, sól, kawa i namiastki kawy, herbata, kakao, czekolada, cukier, słodczyce, lody, miód, drożdże, proszki do pieczenia, musztarda, ocet, budynie, kisiel, sosy, majonez, keczup, dresingi do sałat, przekąski, aromaty do żywności i napojów, przyprawy, **31** warzywa, nasiona, rośliny i naturalne kwiaty, runo leśne, orzechy, ziarna, zioła, grzyby, korzenie spożywcze, ziemniaki, pasza dla zwierząt, pokarm dla zwierząt, otręby, sól, rośliny przemysłowe, zwierzęta żywe, drzewa ozdobne, krzewy ozdobne, drzewa owocowe, krzewy liściaste, iglaki, **37** usługi w zakresie składowania i przechowywania żywności mrożonej, **39** usługi magazynowania, usługi spedycji i usługi konfekcjonowania towarów, usługi w zakresie transportu.

(111) **226124** (220) 2007 10 09 (210) 331225
 (151) 2010 01 07 (441) 2008 01 21
 (732) Zakład Budowlano-Remontowy BUDREM Spółka Jawna
 Ryszard Wilczewski, Waldemar Zdziabek, Ostrów Wielkopolski, PL.
 (540) CENTRUM HANDLOWE OSTROVIA

(510), (511) **35** zgrupowanie na rzecz osób trzecich różnych towarów pozwalające nabywcy wygodnie oglądać i kupować takie towary jak: artykuły spożywcze: mięso, ryby, jaja, oleje i tłuszcze jadalne z wyłączeniem masła, kawa, herbata, cukier, ryż, mąka i produkty zbożowe, chleb, wyroby cukiernicze i słodczyce z wyłączeniem lodów, sól, musztarda, ocet, świeże warzywa i owoce, piwo, wody mineralne i gazowane oraz inne napoje bezalkoholowe z wyjątkiem napojów na bazie czekolady i kakao, napoje owocowe, soki owocowe, napoje alkoholowe; towary przemysłowe jak: farby, lakiery, środki do czyszczenia, polerowania, szorowania, mydła, kosmetyki, środki do czyszczenia zębów, substancje stosowane w praniu, świece, narzędzia i przyrządy(ręcznie sterowane), urządzenia do oświetlania, ogrzewania, gotowania, chłodzenia, suszenia, wentylacji, instalacje sanitarne, przyrządy zegarmistrzowskie i chronometryczne, papier i wyroby z papieru i tektury, materiały z tworzyw sztucznych do pakowania, walizy i torby podróżne, parasolki, portmonetki, wyroby z drewna, korka, wikliny, kości, przybory kuchenne i gospodarstwa domowego, gąbki, wyroby szklane, porcelanowe i ceramiczne, obrusy, odzież, obuwie, nakrycia głowy, sztuczne kwiaty, dywany, chodniki, maty i słomianki, gry i zabawki ozdoby choinkowe, tytoń, przybory dla palaczy, zapalaki, w szczególności w centrum handlowym, z katalogu różnych artykułów, na stronie internetowej, za pośrednictwem usługi elektronicznej, za pośrednictwem systemu telezakupów, wykorzystując zamówienie korespondencyjne, używając środków

telekomunikacji, usługi w zakresie prowadzenia centrum handlowego, zarządzanie w działalności handlowej, administrowanie działalnością handlową, doradztwo w zakresie działalności gospodarczej, usługi w zakresie reklamy, dystrybucja materiałów reklamowych i promocyjnych, a w szczególności gazetek i ulotek reklamowych, rozpowszechnianie próbek towarów, reklama radiowa, reklama telewizyjna, reklama za pośrednictwem środków elektronicznych, wynajmowanie powierzchni na cele reklamowe, wynajmowanie miejsc na umieszczanie ogłoszeń lub reklam, publikowanie tekstów reklamowych, rozpowszechnianie ogłoszeń reklamowych, reklamy korespondencyjne, reklamy prasowe, usługi wynajmowania manekinów do celów reklamowych i promowania sprzedaży, rozlepianie plakatów reklamowych, pokazy towarów, promocja sprzedaży, organizacja wystaw w celach handlowych lub promocyjnych, dekoracja wystaw sklepowych, usługi w zakresie pozyskiwania do komputerowych baz danych i sortowania danych w bazach komputerowych, **36** zarządzanie nieruchomościami, dzierżawa, najem oraz usługi finansowe w zakresie wynajmu majątku nieruchomego, zbieranie czynszu, wynajem powierzchni dla osób trzecich wynajmujących w celach prywatnych lub handlowych, wynajem powierzchni, w szczególności w centrum handlowo-rozrywkowo-usługowym, pośrednictwo w sprawach majątku nieruchomego, usługi wyceny nieruchomości, usługi pośrednictwa w sprawach związanych z nieruchomościami, prowadzenie agencji pośrednictwa w zakresie nieruchomości i ich wynajmu, **43** usługi gastronomiczne i hotelarskie.

(111) **226125** (220) 2007 10 09 (210) 331228
 (151) 2010 01 07 (441) 2008 01 21
 (732) Zakład Budowlano-Remontowy BUDREM Spółka Jawna
 Ryszard Wilczewski, Waldemar Zdziabek, Ostrów Wielkopolski, PL.
 (540) GALERIA OSTROVIA

(510), (511) **35** zgrupowanie na rzecz osób trzecich różnych towarów pozwalające nabywcy wygodnie oglądać i kupować takie towary jak: artykuły spożywcze: mięso, ryby, jaja, oleje i tłuszcze jadalne z wyłączeniem masła, kawa, herbata, cukier, ryż, mąka i produkty zbożowe, chleb, wyroby cukiernicze i słodczyce z wyłączeniem lodów, sól, musztarda, ocet, świeże warzywa i owoce, piwo, wody mineralne i gazowane oraz inne napoje bezalkoholowe z wyjątkiem napojów na bazie czekolady i kakao, napoje owocowe, soki owocowe, napoje alkoholowe; towary przemysłowe jak: farby, lakiery, środki do czyszczenia, polerowania, szorowania, mydła, kosmetyki, środki do czyszczenia zębów, substancje stosowane w praniu, świece, narzędzia i przyrządy(ręcznie sterowane), urządzenia do oświetlania, ogrzewania, gotowania, chłodzenia, suszenia, wentylacji, instalacje sanitarne, przyrządy zegarmistrzowskie i chronometryczne, papier i wyroby z papieru i tektury, materiały z tworzyw sztucznych do pakowania, walizy i torby podróżne, parasolki, portmonetki, wyroby z drewna, korka, wikliny, kości, przybory kuchenne i gospodarstwa domowego, gąbki, wyroby szklane, porcelanowe i ceramiczne, obrusy, odzież, obuwie, nakrycia głowy, sztuczne kwiaty, dywany, chodniki, maty i słomianki, gry i zabawki ozdoby choinkowe, tytoń, przybory dla palaczy, zapalaki, w szczególności w centrum handlowym, z katalogu różnych artykułów, na stronie internetowej, za pośrednictwem usługi elektronicznej, za pośrednictwem systemu telezakupów, wykorzystując zamówienie korespondencyjne, używając środków telekomunikacji, usługi w zakresie prowadzenia centrum handlowego, zarządzanie w działalności handlowej, administrowanie działalnością handlową, doradztwo w zakresie działalności gospodarczej, usługi w zakresie reklamy, dystrybucja materiałów reklamowych i promocyjnych, a w szczególności gazetek i ulotek reklamowych, rozpowszechnianie próbek towarów, reklama radiowa, reklama telewizyjna, reklama za pośrednictwem środków elektronicznych, wynajmowanie powierzchni na cele reklamowe, wynajmowanie miejsc na umieszczanie ogłoszeń lub reklam, publikowanie tekstów reklamowych, rozpowszechnianie ogłoszeń reklamowych, reklamy korespondencyjne, reklamy prasowe, usługi wynajmowania manekinów do celów reklamowych i promowania sprzedaży, rozlepianie plakatów reklamowych, pokazy towarów, promocja sprzedaży, organizacja wystaw w celach handlowych lub promocyjnych, dekoracja wystaw sklepowych, usługi w zakresie pozyskiwania do komputerowych baz danych i sortowania danych w bazach komputerowych, **36** zarządzanie nieruchomościami, dzierżawa, najem oraz usługi finansowe w zakresie wynajmu majątku nieruchomego, zbieranie czynszu, wynajem powierzchni dla osób trzecich wynajmujących w celach prywatnych

lub handlowych, wynajem powierzchni, w szczególności w centrum handlowo-rozrywkowo-usługowym, pośrednictwo w sprawach majątku nieruchomego, usługi wyceny nieruchomości, usługi pośrednictwa w sprawach związanych z nieruchomościami, prowadzenie agencji pośrednictwa w zakresie nieruchomości i ich wynajmu, **43** usługi gastronomiczne i hotelarskie.

(111) **226126** (220) 2008 03 20 (210) 338495
(151) 2010 03 16 (441) 2008 06 23
(732) „HOLBEX” Spółka z ograniczoną odpowiedzialnością,
Lesznowola, PL.

(540) Alfa & Omega junior
(510), (511) **05** produkty dietetyczne-zwłaszcza dietetyczne środki spożywcze, nowa żywność do celów leczniczych, tj. żywność i składniki żywności zawierające lub składające się z genetycznie zmodyfikowanych organizmów, lub wyprodukowane na bazie genetycznie zmodyfikowanych organizmów, o nowej lub celowo zmodyfikowanej podstawowej strukturze molekularnej, składające się z, lub wyekstrahowane z drobnoustrojów, grzybów lub wodorostów, składające się z. lub wyekstrahowane z roślin i składniki żywności pochodzące od zwierząt; suplementy diet-do celów leczniczych; leki, również ziołowe; komponenty produktów dietetycznych oraz leków, **35** tworzenie, wydawanie i dystrybucja materiałów promocyjno-reklamowych, także katalogów; usługi w zakresie badania rynku oraz badania opinii publicznej; organizowanie i obsługa handlowych lub reklamowych wystaw, giełd i targów, zwłaszcza branży farmaceutycznej, zielarskiej i dietetycznej (również tzw. „zdrowa żywność”) w celach reklamowych z zastosowaniem reklamy prasowej, radiowej, telewizyjnej i internetowej oraz z wykorzystaniem elektronicznych, magnetycznych i optycznych nośników informacji; zgrupowanie na rzecz osób trzecich różnych towarów pozwalające nabywcy wygodnie je oglądać i kupować w małych sklepach różnych branż, zwłaszcza w aptece, sklepie branży zielarskiej, dietetycznej, również tzw. „zdrowa żywność”; zgrupowanie na rzecz osób trzecich różnych towarów pozwalające nabywcy wygodnie je oglądać i kupować w dużym sklepie branży spożywczej i/lub dietetycznej i/lub w dużej aptece, w dużym sklepie wielobranżowym i/lub w supermarkecie (hipermarkecie) i/lub w hurtowni; zgrupowanie na rzecz osób trzecich różnych towarów, za pośrednictwem systemu telezakupów pozwalające nabywcy wygodnie je oglądać i kupować przy wykorzystaniu środków telekomunikacji; zgrupowanie na rzecz osób trzecich różnych towarów pozwalające nabywcy wygodnie oglądać i kupować te towary na stronie internetowej. dotyczącej sprzedaży różnorodnych artykułów, zwłaszcza artykułów branży farmaceutycznej, dietetycznej, ziołowej i/lub spożywczej, **39** usługi w zakresie konfekcjonowania towarów, zwłaszcza produktów farmaceutycznych i dietetycznych.

(111) **226127** (220) 2008 05 09 (210) 340668
(151) 2010 03 30 (441) 2008 08 18
(732) „KOTŁOINWEST” Spółka z ograniczoną odpowiedzialnością,
Świecie, PL.
(540)



Kolor znaku: żółty, niebieski, czerwony, biały
(531) 7.11.25, 19.1.1, 26.4.2, 27.5.1, 29.1.14
(510), (511) **37** usługi: budowa pawilonów i sklepów targowych, budownictwo przemysłowe, instalowanie i naprawy urządzeń dla chłodnictwa, izolowanie budynków, instalowanie oraz naprawa urządzeń klimatyzacyjnych, czyszczenie i naprawy kotłów, budowa i naprawy magazynów, murowanie, nadzór budowlany, nitowanie, montaż i naprawy instalacji grzewczych, konserwacja i naprawy palników, piaskowanie, instalowanie i naprawy kotłów i pieców, naprawa pomp, regeneracja maszyn i silników zużytych lub częściowo zniszczonych, renowacja rurociągów, montaż rusztowań, usługi stoczniowe, tynkowanie, **40** usługi: chromowanie, cynkowanie, wytwarzanie energii cieplnej, frezowanie, galwanizacja, informacje o obróbce materiałów, kadmowanie, kowalstwo, lutowanie, magnesowanie, hartowanie metali, obróbka metali, odlewanie metali, platerowanie metali, po-

wlekanie metali, niklowanie, niszczenie odpadów, unieszkodliwienie odpadów za przeznaczeniem na przetworzenie, polerowanie poprzez ścieranie, posrebrzanie, pozłacanie, produkcja energii, spawanie, szlifowanie, ścieranie, trasowanie laserem, trawienie, warsztat kotlarski, **42** usługi: opracowanie projektów technicznych, testowanie materiałów, badanie techniczne, projektowanie budynków i budowli, doradztwo budowlane, doradztwo w zakresie ochrony środowiska, ekspertyzy inżynierskie.

(111) **226128** (220) 2008 05 21 (210) 341203
(151) 2010 03 18 (441) 2008 09 01
(732) „BRUNO TASSI” Spółka z ograniczoną odpowiedzialnością,
Warszawa, PL.
(540)



Kolor znaku: granatowy i odcienie, złoty, ceglasty i odcienie, bordowy i odcienie

(531) 25.1.18, 26.11.1, 27.5.1, 29.1.14
(510), (511) **29** mięso, wędliny, wędzonki, szynki, wyroby garmażeryjne na bazie mięsa, wyroby drobiowe, pieczenie, wyroby wieprzowe parzone, kielbasy, **35** prowadzenie sklepów w zakresie sprzedaży mięsa i wędlin oraz przetworów mięsnych, promocja sprzedaży dla osób trzecich, doradztwo w zakresie organizacji i zarządzania działalnością gospodarczą, **39** dystrybucja mięsa i wędlin oraz przetworów mięsnych.

(111) **226129** (220) 2008 05 30 (210) 341529
(151) 2010 02 09 (441) 2008 09 01
(732) Firma Handlowa TADAR Dariusz Tauchert, Poznań, PL.
(540)



Kolor znaku: biały, ciemnozielony
(531) 24.1.5, 24.1.20, 24.1.25, 27.5.1, 29.1.12
(510), (511) **08** sztućce, noże, **21** patelnie, porcelana, ceramika, szklanki, kieliszki, garnki, deski do krojenia, wiaderka do lodu, czajniki, termosy, kosze piknikowe, tace do użytku domowego, półmiski do jarzyn, metalowe przybory lub komplety kuchenne, naczynia stołowe, pojemniki do użytku w kuchni, naczynia do picia, łyżki kuchenne, metalowe przybory lub komplety kuchenne, naczynia stołowe, pojemniki do użytku w kuchni, naczynia do picia, łyżki kuchenne, foremki do ciast i lodów, salaterki, serwetniki, serwisy, talerze, urządzenia kuchenne nиеelektryczne, **35** zgrupowanie na rzecz osób trzecich różnych towarów pozwalające nabywcy wygodnie je oglądać i kupować w salonie artykułów gospodarstwa domowego.

(111) **226130** (220) 2008 06 20 (210) 342485
(151) 2010 01 06 (441) 2008 09 29
(732) „FAWOR” Spółdzielnia Piekarsko-Ciastkarska, Poznań, PL.
(540)



Kolor znaku: szary, żółty i jego odcienie, zielony i jego odcienie, biały, pomarańczowy, brązowy i jego odcienie, ciemnoniebieski
(531) 5.7.2, 25.1.13, 25.1.15, 26.1.2, 27.5.1, 29.1.15

(510), (511) **30** chleb, **35** usługi w zakresie prowadzenia sprzedaży hurtowej i detalicznej chleba.

(111) **226131** (220) 2008 06 30 (210) 342920
 (151) 2010 01 11 (441) 2008 10 13
 (732) CERSANIT S.A., Kielce, PL.
 (540) ARIVA
 (510), (511) **20** półki, szafki, lustra, meblowe wyposażenie łazienek.

(111) **226132** (220) 2008 07 11 (210) 343452
 (151) 2010 01 08 (441) 2008 10 13
 (732) POLDATA R. Wojciechowicz Spółka Jawna, Poznań, PL.
 (540)

nieruchomosci.222.pl

(531) 24.17.2, 27.5.1, 27.5.3

(510), (511) **35** doradztwo w zakresie organizowania, zarządzania i prowadzenia działalności gospodarczej, pomoc w prowadzeniu działalności gospodarczej, badania w dziedzinie działalności gospodarczej, badanie rynku, ekspertyzy w działalności gospodarczej, informacje o działalności gospodarczej, pozyskiwanie informacji o działalności gospodarczej, pozyskiwanie danych do komputerowych baz danych, systematyzacja danych do komputerowych baz danych, komputerowe zarządzanie plikami, reklama za pośrednictwem sieci komputerowej, publikowanie tekstów reklamowych, rozpowszechnianie ogłoszeń reklamowych, sortowanie danych w bazach komputerowych, wyszukiwanie w komputerowych bazach danych, zarządzanie zbiorami informatycznymi, **38** usługi doradcze, konsultingowe i informacyjne związane z globalną siecią komputerową, usługi związane ze wspomaganym komputerowo przekazem wiadomości, usługi telekomunikacyjne w zakresie przekazywania obrazu i dźwięku za pomocą łączności przewodowej i bezprzewodowej, łączność poprzez terminale komputerowe, **42** administrowanie stronami komputerowymi (sieciowymi), instalowanie oprogramowania komputerowego, doradztwo w sprawach sprzętu komputerowego, konserwacja oprogramowania komputerowego, konwersja danych poprzez programy komputerowe, odzyskiwanie danych komputerowych, projektowanie oprogramowania komputerowego, aktualizacja oprogramowania komputerowego, wypożyczenie oprogramowania komputerowego.

(111) **226133** (220) 2008 07 14 (210) 343524
 (151) 2009 12 28 (441) 2008 10 27
 (732) „Radio Eska Gorzów” Spółka Akcyjna, Warszawa, PL.
 (540)

eska TV

Kolor znaku: biały, niebieski, czerwony, czarny

(531) 27.5.1, 27.5.3, 29.1.14

(510), (511) **16** afisze, plakaty, albumy, broszury, czasopisma, gazety, kalendarze, książki, rysunki, katalogi, **35** prowadzenie usług w zakresie: badania opinii, rozprowadzania i dystrybucji materiałów reklamowych-próbek, druków, prospektów, broszur, reklamy za pośrednictwem sieci komputerowej, reklamy radiowej, reklamy telewizyjnej, reklamy filmowej, reklamy prasowej, reklamy korespondencyjnej, rozpowszechniania ogłoszeń reklamowych, publikowania tekstów reklamowych, informacji handlowej, pokazów towarów, organizowania wystaw w celach handlowych lub reklamowych, pokazów towarów, promocji sprzedaży dla osób trzecich, wyszukiwania informacji w plikach komputerowych dla osób trzecich, zarządzania zbiorami informatycznymi, **38** prowadzenie usług w zakresie: emisji i transmisji radiowej, emisji i transmisji telewizyjnej, przekazów satelitarnych, poczty elektronicznej, przesyłania informacji i wiadomości, transmisji programów radiowych i telewizyjnych, przesyłania informacji tekstowej i obrazowej przy pomocy komputerów, rozpowszechniania programów radiowych i telewizyjnych, prowadzenia agencji informacyjnych dotyczących zbierania i przekazywania wiadomości, **41** prowadzenie usług w zakresie: edukacji z zakresu obsłu-

gi komputerów, edukacji z zakresu obsługi połączeń internetowych, organizowania konkursów edukacyjnych lub rozrywkowych, organizowania wystaw z dziedziny kultury lub edukacji, nauczania, rozrywki radiowej, rozrywki telewizyjnej, montażu programów radiowych lub telewizyjnych, produkcji tematycznych lub specjalistycznych słuchowisk lub widowisk, produkcji filmów, usług studia nagrań, fotoreportaży, obsługi konferencji i kongresów, informacji o imprezach rozrywkowych i rekreacji, publikowania książek, pisanie scenariuszy, komputerowe przygotowywanie materiałów do publikacji, wypożyczenia nagrań wideo i dźwiękowych.

(111) **226134** (220) 2008 08 26 (210) 345353
 (151) 2010 03 30 (441) 2008 12 08
 (732) „RuckZuck.biz” Spółka z ograniczoną odpowiedzialnością, Zwonowice, PL.
 (540)



Kolor znaku: czerwony, biały, czarny

(531) 1.15.3, 26.4.2, 27.5.1, 29.1.13

(510), (511) **06** metalowy osprzęt montażowy do podłóg, metalowy osprzęt montażowy do drzwi, zaczepy metalowe do listew przypodłogowych, **19** balustrady, boazerie niemetalowe, drewno budowlane, drewno obrobione, drewno użytkowe, drewno konstrukcyjne, drewno klejone, drewno okleinowane, kształtowniki drewniane wykończeniowe, korek sprasowany, okładziny drewniane, forniry, drzwi niemetalowe, płyty drzwiowe niemetalowe, drzwi składane niemetalowe, płytki podłogowe niemetalowe, panele podłogowe, parkiet, deski podłogowe, sklejka, sufity niemetalowe, ścienne okładziny niemetalowe, futryny niemetalowe do drzwi.

(111) **226135** (220) 2008 09 04 (210) 345717
 (151) 2009 12 28 (441) 2008 12 08
 (732) „EMO-FARM” Spółka z ograniczoną odpowiedzialnością, Ksawerów, PL.

(540) LIOVEN HEPARIN 1000

(510), (511) **03** produkty kosmetyczne, środki myjące i czyszczące, **05** produkty farmaceutyczne, weterynaryjne i higieniczne, preparaty zawierające witaminy i mikroelementy stosowane jako uzupełnienie pożywienia, zioła lecznicze, herbaty lecznicze z ziół, preparaty farmaceutyczne, żywność dietetyczna do celów leczniczych, dietetyczne napoje do celów leczniczych, dodatki odżywcze, dietetyczne substancje do celów leczniczych, żywność dla niemowląt, lecytyna do celów medycznych i dietetycznych, artykuły żywnościowe na bazie białka do celów medycznych, mleko białkowe.

(111) **226136** (220) 2008 09 09 (210) 345902
 (151) 2010 02 08 (441) 2008 12 22
 (732) KAMA TRADE Spółka Cywilna Jarosław Rychter, Jolanta Rychter, Warszawa, PL.
 (540)

Papiernik

Kolor znaku: niebieski, biały, czarny

(531) 20.1.1, 20.1.3, 27.5.1, 29.1.13

(510), (511) **16** akwarele, albumy, akcesoria dla artystów malarzy zawarte w tej klasie, arytmetyczne tablice, atramenty, wkłady atramentowe, artykuły biurowe za wyjątkiem mebli, biurowe spinacze, bloczki do pisania, bloki listowe, chusteczki do nosa, cyrkle kreślarskie, deski kreślarskie, obwoluty, okładki na dokumenty, urządzenia do laminowania dokumentów, segregatory na dokumenty, dozowniki taśmy samoprzylepnej, karton z miazgi drzewnej, materiały piśmienne, druki akcydensowe, ekierki, elastyczne taśmy, aparaty ręczne do

etykietowania, etykiety nie z materiału tekstylnego, pudełka z farbami do użytku biurowego i szkolnego, papier filtracyjny-bibuła, folie z tworzyw sztucznych, fotografie, ramki do fotografii, geograficzne mapy, globusy ziemskie, kleje do materiałów papierniczych lub do użytku domowego, grafity do ołówków, gumki do ścierania, indeksy, skorowidze, kalendarze, kalka maszynowa, kalka rysunkowa, kalka techniczna, kałamarze, kartki, kartony, tektura, rurki z tektury, karty pocztowe, kasetki na stemple, klamry, zaciski do papieru, kokardy papierowe, komputerowe taśmy do zapisu programów komputerowych, koperty, korektory, krzywki, podręczniki jako książki, linijki, ołówki, ołówki automatyczne, sztalugi, pędzle, nalepki, naklejki, nasączone tuszem poduszki, notesy podręczne, noże do papieru, numeratory, palety dla malarzy, papeteria, papier do maszyn rejestrujących, papier listowy, papier mache, papier pakowy, papier pergaminowy, papier srebrny, papier świecący, papier toaletowy, papier w arkuszach, papier Xuan do chińskiego malarstwa i kaligrafii, artykuły papiernicze, pastele jako kredki, pasta do modelowania, etui na pióra, pióra wieczne, piórka do rysowania, przybory szkolne jako artykuły piśmienne, prospekty, publikacje, reprodukcje graficzne, rysunki, skoroszyty, tusz, stalówki, temperówki, zeszyty, zszywacze, torby na śmieci z papieru lub z tworzyw sztucznych, torebki do pakowania z papieru lub tworzyw sztucznych, zeszyty, kartki z życzeniami okolicznościowe, **28** przyrządy do ćwiczeń fizycznych, deskorolki, łyżworolki, gry planszowe, gry towarzyskie, karty do gry, klocki jako zabawki, lalki, pluszowe zabawki, pojazdy jako zabawki, ochroniacze ciała, zabawki, zabawki ruchome, zabawki sterowane radiem, **35** usługi: wyselekcjonowania z myślą o osobach trzecich produktów stanowiących papier, tekturę i wyroby z tych materiałów, druków, materiałów fotograficznych, materiałów piśmiennych, klejów do materiałów piśmiennych lub do celów domowych, materiałów przeznaczonych dla artystów, maszyn do pisania i sprzętu biurowego z wyjątkiem mebli, materiałów z tworzyw sztucznych do pakowania, bez uwzględnienia transportu tak, by umożliwić konsumentom obejrzenie i dokonanie zakupu w dobrych warunkach, fotokopiowania, pokazów towarów, organizowania wystaw w celach handlowych lub reklamowych, reklamy za pośrednictwem sieci komputerowej, reklamy radiowej, reklamy telewizyjnej, rozpowszechnianie materiałów reklamowych-próbek, druków, prospektów, broszur.

(111) **226137** (220) 2008 09 11 (210) 346020
 (151) 2009 12 29 (441) 2008 12 22
 (732) „KOTLIN” Spółka z ograniczoną odpowiedzialnością, Kotlin, PL.
 (540)



Kolor znaku: kremowy i jego odcienie, biały, szary i jego odcienie, zielony i jego odcienie, fioletowy i jego odcienie, granatowy i jego odcienie
 (531) 5.7.9, 27.5.1, 29.1.15
 (510), (511) **29** dzemy.

(111) **226138** (220) 2008 09 17 (210) 346236
 (151) 2009 12 29 (441) 2008 12 22
 (732) DEBERPACK Daniel Wyrwas, Łódź, PL.
 (540)



Kolor znaku: niebieski, zielony
 (531) 10.3.10, 10.3.11, 26.11.2, 26.11.12, 27.5.1, 29.1.12

(510), (511) **16** opakowania z papieru i tworzyw sztucznych, torby reklamowe.

(111) **226139** (220) 2008 09 22 (210) 346441
 (151) 2010 01 18 (441) 2009 01 05
 (732) ADAE Spółka z o.o., Wrocław, PL.
 (540) MUROFLEX
 (510), (511) **06** elementy metalowe stosowane w budownictwie.

(111) **226140** (220) 2008 09 23 (210) 346455
 (151) 2009 12 28 (441) 2009 01 05
 (732) opony.pl Spółka Akcyjna, Ostrowo, PL.
 (540) pit serwis
 (510), (511) **35** usługi zawodowego pośrednictwa między wytwórcami towarów a konsumentami indywidualnymi i zbiorowymi polegające na gromadzeniu części i akcesoriów samochodowych, sznurka rolniczego oraz okazywaniu ich klientom w celu nabycia albo dalszej odsprzedaży; usługi marketingowe i promocyjne, **37** usługi w zakresie wymiany opon, wyważania kół, montażu zestawów radioodtwarzaczy w samochodach, obsługi i naprawy pojazdów mechanicznych.

(111) **226141** (220) 2008 09 23 (210) 346481
 (151) 2010 02 16 (441) 2009 01 05
 (732) Studio Marzeń s.c. Marek Kozłowski, Ireneusz Urbaś, Gdynia, PL.
 (540)



Kolor znaku: bordowy, biały, czarny

(531) 26.4.2, 27.5.1, 29.1.13
 (510), (511) **35** sprzedaż w sklepach, hurtowniach, za pośrednictwem Internetu (sprzedaż on-line) oraz w formie sprzedaży wysyłkowej i katalogowej elementów wyposażenia wnętrz mieszkalnych i użytkowych (łazienek, kuchni, salonów, sypialni, jadalni, pokoiów SPA, wellness, fitness, basenów, garaży, kotłowni, ziemianek, komórek, drewnutni, piwnic, piwniczek, winniczek, kanałów garażowych, strychów), organizacja i zarządzanie działalnością gospodarczą w zakresie przedsięwzięć budowlano-wykończeniowych oraz w zakresie aranżacji wnętrz; zarządzanie inwestycjami budowlano-wykończeniowymi, informacja handlowa, doradztwo w zakresie organizowania i kierowania inwestycjami budowlanymi i wykończeniowymi; zarządzanie w zakresie zamówień handlowych; organizowanie przetargów; targi i wystawy handlowe i reklamowe w zakresie wyposażenia wnętrz, budownictwa, architektury, wzornictwa przemysłowego; reklama, obsługa marketingowa i promocja sprzedaży; pozyskiwanie informacji do komputerowych baz danych, ich systematyzacja i prezentacja, zarządzanie zbiorami informatycznymi, wyszukiwanie informacji w komputerowych bazach danych; prowadzenie interesów osób trzecich, zarządzanie plikami; dekoracja wystaw sklepowych, **37** usługi budowlane, roboty budowlane i wykończeniowe; usługi w zakresie nadzoru budowlanego, nadzoru technicznego, nadzoru inwestycyjnego, nadzoru wykonawczego, usługi instalacyjne, usługi w zakresie napraw: obiektów budowlanych, instalacji elektrycznych, sanitarnych, wodno-kanalizacyjnych, co, hydraulicznych, alarmowych, wentylacyjnych, klimatyzacyjnych, maszyn budowlanych; informacja budowlana, **42** usługi projektowania, aranżacji i dekoracji wnętrz; usługi architektoniczne, inżynierskie i projektowe; usługi w zakresie sporządzania projektów architektonicznych, projektów wnętrz, projektów instalacji: sanitarnych, wodno-kanalizacyjnych, co, hydraulicznych, elektrycznych, alarmowych, wentylacyjnych, klimatyzacyjnych; usługi projektowe w zakresie aranżacji i wyposażenia wnętrz, budownictwa, urbanistyki, architektury; wykonywanie badań, ekspertyz i opinii w zakresie aranżacji i projektowania wnętrz; analizy techniczne w zakresie budownictwa; wzornictwo przemysłowe; doradztwo w zakresie projektowania, aranżacji i dekoracji wnętrz.

(111) **226142** (220) 2008 09 25 (210) 346547
 (151) 2010 01 08 (441) 2009 01 05

(732) EVELINE COSMETICS S.A., Lesznowola, PL.
 (540) SLIM EXTREME MAKES YOU SLIM
 (510), (511) **03** kosmetyki, kremy, balsamy, artykuły perfumeryjne, środki do makijażu, preparaty kosmetyczne do odchudzania, środki do pielęgnacji i malowania ust, środki do pielęgnacji i malowania paznokci, **05** preparaty medyczne do odchudzania, środki do higieny intymnej (lecznicze), lecznicze: kremy, balsamy, olejki, sole, **44** usługi salonów kosmetycznych, usługi klinik kosmetycznych.

(111) **226143** (220) 2008 09 26 (210) 346610
 (151) 2010 01 14 (441) 2009 01 05
 (732) CARLSBERG POLSKA Spółka z ograniczoną odpowiedzialnością, Warszawa, PL.
 (540) MOJE MIASTO MÓJ KLUB MÓJ PIAST
 (510), (511) **32** piwo, napoje piwne, napoje bezalkoholowe.

(111) **226144** (220) 2008 09 26 (210) 346612
 (151) 2010 01 14 (441) 2009 01 05
 (732) CARLSBERG POLSKA Spółka z o.o., Warszawa, PL.
 (540) TASY
 (510), (511) **32** piwo, napoje piwne, napoje bezalkoholowe.

(111) **226145** (220) 2008 09 29 (210) 346725
 (151) 2009 12 29 (441) 2009 01 05
 (732) STUDIO SZKŁA Edyta Barańska, Sopot, PL.
 (540)



Kolor znaku: szary, pomarańczowy, czarny
 (531) 26.1.5, 26.3.4, 26.4.1, 27.5.1, 29.1.14
 (510), (511) **11** lampy, szkła do lamp, **14** biżuteria, **19** szkło alabastrowe, szkło budowlane w tym płytki ściennie, podłogowe, działowe, szkło izolacyjne dla budownictwa, szkło okienne, okna witrażowe, mozaiki dla budownictwa, **20** lustra, tafle szklane na lustra, szklane ramy do obrazów, szkło meblowe, **21** szkło dekoracyjne, w tym figurki, gadżety, statuetki, szkło artystyczne, naczynia szklane, szkło emaliowane, szkło mleczne, szkło opalowe, mozaiki ze szkła nie do celów budowlanych, szklane wyroby malowane, szkło na szyby do pojazdów, szyldy ze szkła, szkło surowe lub półprzetworzone [z wyjątkiem szkła konstrukcyjnego], szkło sproszkowane do dekoracji, wata szklana inna niż do izolacji, włókna szklane inna niż do izolacji i celów włókienniczych, roztopiona krzemionka inna niż dla budownictwa, **42** projektowanie, doradztwo w dekoracji, wystroju wnętrza, usługi wzornictwa przemysłowego.

(111) **226146** (220) 2008 09 29 (210) 346736
 (151) 2009 12 29 (441) 2009 01 05
 (732) LEMONIADA Spółka z ograniczoną odpowiedzialnością, Zielona Góra, PL.
 (540) lemoniada
 (510), (511) **35** usługi franchisingu, usługi zarządzania działalnością gospodarczą; usługi administrowania działalnością gospodarczą dotyczące barów i zaopatrzenia w żywność i napoje, usługi w zakresie organizowania aukcji oraz wystaw handlowych i reklamowych, usługi prowadzenia sprzedaży w sklepie i/lub hurtowni następujących towarów: płyt kompaktowych, kaset audio-video, artykułów i programów multimedialnych, wydawnictw muzycznych, upominków takich jak: długopisy, kalendarze, notesy, proporczyki, obrazy, widokówki, talerzyki, wazony, kubki, kufle, podstawki pod kufle, drobnych wyrobów ze skóry lub imitacji skóry, **41** usługi działalności rozrywkowej, usługi prowadzenia klubów muzycznych i barów w zakresie rozrywki, usługi w zakresie organizowania klubowych spotkań towarzyskich, przyjęć, dyskotek, koncertów, wystaw i imprez

artystycznych, konkursów, loterii, imprez rozrywkowych, balów, oraz imprez charytatywnych, organizowanie i produkcja programów i imprez artystycznych, estradowych, sportowych, rekreacyjnych; usługi organizowania warsztatów muzycznych; usługi prowadzenia i organizowania happeningów, usługi w zakresie rejestracji dźwięku i obrazu, doradztwo muzyczne, usługi w zakresie produkcji widowisk, **43** usługi prowadzenia restauracji, placówek gastronomicznych, pubów, barów, snack-barów, kantin, kawiarni; obsługa gastronomiczna przyjęć i uroczystości towarzyskich, usługi w zakresie zaopatrzenia w żywność i napoje; gastronomiczna obsługa koncertów i imprez, obsługa gastronomiczna firm w zakresie przyjęć służbowych poza lokalami gastronomicznymi, sympozjów, konferencji, bankietów i innych imprez okolicznościowych, dostarczanie posiłków i napojów, doradztwo przy wyborze menu, usługi kelnerskie, obsługa gastronomiczna imprez promocyjnych, przyjęć, bankietów, zabaw, bali.

(111) **226147** (220) 2008 10 06 (210) 347084
 (151) 2010 01 08 (441) 2009 01 19
 (732) Maciej Miksiewicz, Wejherowo, PL.; Wiktor Awgul, Wejherowo, PL.

(540) MAXYOM
 (510), (511) **09** osprzęt i akcesoria elektrotechniczne; przewody elektryczne, elementy instalacji elektrycznych, złącza, rozgałęźniki, przełączniki, bezpieczniki, cewki, kondensatory, oporniki, przekazy, transformatory, gniazdka, wtyczki i inne kontakty, puszkę połączeniowe, przełącznikowe i rozgałęźne, skrzynki łączowe, pulpity i tablice rozdzielcze, szafy rozdzielcze, powłoki (osłony) kabli elektrycznych, osłony końcówek (wyjść) elektrycznych, styki i zaciski, **17** dielektryki (izolatory); izolatory do przewodów elektrycznych, **35** usługi świadczone przez agencje importowo-eksportowe, pośrednictwo handlowe, usługi w zakresie sprzedaży hurtowej i detalicznej towarów: osprzętu i akcesoriów elektrotechnicznych, przewodów elektrycznych, elementów instalacji elektrycznych, złączy, rozgałęźników, przełączników, bezpieczników, cewek, kondensatorów, oporników, przekazy, transformatorów, gniazdek, wtyczek i innych kontaktów, puszek połączeniowych, przełącznikowych i rozgałęźnych, skrzynek łączowych, pulpity i tablic rozdzielczych, szaf rozdzielczych, powłok (osłon) kabli elektrycznych, osłon końcówek (wyjść) elektrycznych, styków i zacisków, dielektryków (izolatorów), izolatorów do przewodów elektrycznych; usługi reklamowe, reklama z wykorzystaniem metod słownych, dźwiękowych, audiowizualnych i multimedialnych oraz sieci komputerowych; organizowanie, prowadzenie i obsługa kampanii reklamowych, akcji promocyjnych, pokazów towarów, prezentacji; organizowanie targów i wystaw w celach handlowych i/lub reklamowych.
 (551) wspólne prawo ochronne

(111) **226148** (220) 2008 10 06 (210) 347087
 (151) 2010 01 08 (441) 2009 01 19
 (732) Maciej Miksiewicz, Wejherowo, PL.; Wiktor Awgul, Wejherowo, PL.
 (540)

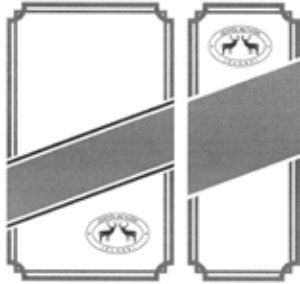


Kolor znaku: czerwony, czarny
 (531) 27.5.1, 29.1.12
 (510), (511) **09** osprzęt i akcesoria elektrotechniczne; przewody elektryczne, elementy instalacji elektrycznych, złącza, rozgałęźniki, przełączniki, bezpieczniki, cewki, kondensatory, oporniki, przekazy, transformatory, gniazdka, wtyczki i inne kontakty, puszkę połączeniowe, przełącznikowe i rozgałęźne, skrzynki łączowe, pulpity i tablice rozdzielcze, szafy rozdzielcze, powłoki (osłony) kabli elektrycznych, osłony końcówek (wyjść) elektrycznych, styki i zaciski, **17** dielektryki (izolatory); izolatory do przewodów elektrycznych, **35** usługi świadczone przez agencje importowo-eksportowe, pośrednictwo handlowe, usługi w zakresie sprzedaży hurtowej i detalicznej towarów: osprzętu i akcesoriów elektrotechnicznych, przewodów elektrycznych, elementów instalacji elektrycznych, złączy, rozgałęźników, przełączników, bezpieczników, cewek, kondensatorów, oporników, przekazy, transformatorów, gniazdek, wtyczek i innych kontaktów, puszek połączeniowych, przełącznikowych i rozgałęźnych, skrzynek łączowych, pulpity i tablic rozdzielczych, szaf

rozdzielczych, powłok (osłon) kabli elektrycznych, osłon końcówek (wyjść) elektrycznych, styków i zacisków, dielektryków (izolatorów), izolatorów do przewodów elektrycznych; usługi reklamowe, reklama z wykorzystaniem metod słownych, dźwiękowych, audiowizualnych i multimedialnych oraz sieci komputerowych; organizowanie, prowadzenie i obsługa kampanii reklamowych, akcji promocyjnych, pokazów towarów, prezentacji; organizowanie targów i wystaw w celach handlowych i/lub reklamowych.

(551) wspólne prawo ochronne

(111) **226149** (220) 2008 10 08 (210) 347162
 (151) 2010 01 07 (441) 2009 01 19
 (732) INTERCHEMALL ZESPÓŁ MŁYŃÓW JELONKI
 Spółka z ograniczoną odpowiedzialnością, Jelenie, PL.
 (540)



(531) 3.4.7, 25.1.15, 27.5.1

(510), (511) **30** mąka spożywcza, mąka gorczycowa, makarony spożywcze, ciastka, chleb, kasze spożywcze, makaroniki, **31** mąka ryżowa, zboża w ziarnach, pasze.

(111) **226150** (220) 2008 10 08 (210) 347163
 (151) 2010 01 07 (441) 2009 01 19
 (732) INTERCHEMALL ZESPÓŁ MŁYŃÓW JELONKI
 Spółka z ograniczoną odpowiedzialnością, Jelenie, PL.
 (540)



(531) 3.4.7, 26.1.2, 27.5.1

(510), (511) **30** mąka spożywcza, mąka gorczycowa, makarony spożywcze, ciastka, chleb, kasze spożywcze, makaroniki, **31** mąka ryżowa, zboża w ziarnach, pasze.

(111) **226151** (220) 2008 10 08 (210) 347164
 (151) 2010 01 08 (441) 2009 01 19
 (732) INTERCHEMALL ZESPÓŁ MŁYŃÓW JELONKI
 Spółka z ograniczoną odpowiedzialnością, Jelenie, PL.
 (540)



Kolor znaku: żółty, czerwony, granatowy, zielony, biały

(531) 3.4.7, 25.1.15, 27.5.1, 29.1.15

(510), (511) **30** mąka spożywcza.

(111) **226152** (220) 2008 10 20 (210) 347628
 (151) 2010 01 08 (441) 2009 02 02
 (732) GADU-GADU Spółka Akcyjna, Warszawa, PL.
 (540) OPEN.FM

(510), (511) **09** programy telewizyjne, filmy, audycje radiowe, nagrania dźwięku, obrazu i filmowe utrwalone w formie zapisanej taśmy filmowej, taśmy video, taśmy magnetycznej, dysków optycznych, w formacie MP3, w wersji przystosowanej do odtwarzania w komputerach multimedialnych, w odtwarzaczach CD, DVD, zapisane nośniki obrazu i dźwięku, gry elektroniczne, gry komputerowe, interaktywne gry komputerowe, urządzenia do nagrywania, zapisywania, odtwarzania i reprodukcji dźwięku, obrazu, informacji i zapisu filmowego w formie analogowej i cyfrowej, elektryczna i elektroniczna aparatura służąca do odbioru przekazu satelitarne, naziemnego, kablowego i światłowodowego, nadajniki sygnału naziemnego, kablowego i satelitarne, odbiorniki telewizyjne i radiowe, odbiorniki telewizyjne i radiowe z wbudowanym dekodery sygnału, urządzenia do odkodowywania zakodowanego sygnału zawierające zestaw do odbioru telewizji, zestawy aparaturowe zawierające dekodery i interaktywną przegłdarkę kanałów telewizji satelitarnej, zestawy aparaturowe zawierające dekodery i nagrywarkę do zapisywania programów telewizyjnych i dźwiękowych-rejestracja dźwięku i obrazu na wbudowanym dysku twardym PVR umożliwiającą wybór zapisywanych programów (Personal Video Recorder-osobisty rejestrator obrazu), programy komputerowe, programy komputerowe umożliwiające użytkownikom telewizji oglądanie i zakup towarów, za pośrednictwem cyfrowych kanałów telewizyjnych, programy do prowadzenia gier komputerowych, konkursów przystosowane do użycia z odbiornikiem telewizyjnym jako ekranem komputerowym, programy komputerowe do obsługi interaktywnej telewizji, urządzenia do zapisu audio i video w postaci skompresowanej, anteny radiowe i telewizyjne, urządzenia do zapisywania, zapamiętywania i odtwarzania obrazów, dźwięków i zapisu wideo w postaci plików MP3, aparaty telefony, monitory, komputery i urządzenia towarzyszące, komputery przystosowane do odbioru sygnału telewizyjnego i radiowego w systemie naziemnym, satelitarnym, cyfrowym, **16** papier, karton i wyroby z tych materiałów nie ujęte w innych klasach, druki akcydensowe, kalendarze, foldery, prospekty, afisze, plakaty, fotografie, nalepki, publikacje drukowane, czasopisma, książki, broszury, materiały piśmienne, papeterie, torby do pakowania z papieru i tworzyw sztucznych, materiały szkoleniowe i instruktażowe (z wyjątkiem aparatów), **25** odzież, odzież sportowa, obuwie, nakrycia głowy, **28** gry, zabawki i sprzęt sportowy ujęte w tej klasie, karty do gry, **35** usługi w zakresie reklamy: organizacja i prowadzenie kampanii reklamowych, wynajem i sprzedaż miejsca i czasu na cele reklamowe w środkach masowego przekazu, usługi produkcji audycji i filmów reklamowych dla radia, telewizji, filmu, Internetu, usługi w zakresie dystrybucji i doręczania prospektów i próbek reklamowych, organizacja pokazów i wystaw w celach handlowych i reklamowych, usługi badania opinii publicznej, badania rynku mediów i reklamy, usługi prowadzenia sklepu, hurtowni wielobranżowej i sklepu internetowego, usługi sprzedaży odzieży, obuwia, wyrobów papierniczych, kosmetyków, chemii gospodarczej, książek, czasopism, gazet, sprzętów gospodarstwa domowego, mebli, wyposażenia wnętrz, usługi prowadzenia sprzedaży niżej wymienionych towarów z naniesionym logo jako elementem reklamowo-ozdobnym: apaszki jedwabne, baloniki, bandanki, banery, bezrękawniki, bloczki kartek samoprzylepnych, bluzy, bombki, breloczki, chorągiewki, czapki, daszki, długopisy, elektroniczne urządzenia do tłumaczeń językowych, elektroniczne urządzenia ze słownikiem, etui skórzane na długopisy, etui skórzane na wizytówki, flagi, galanteria odzieżowa damska i męska, galanteria skórzana, galanteria papierowa, kalendarze, kalkulatory, kapelusze, karafki, konstrukcje dmuchane i balony, kosmetyczki, kosmetyki, koszulki polo, krawaty, krzeselka, kubki, kurtki, latawce, maskotki, materiały biurowe i szkolne, pudełka, naklejki i nalepki, notesy, obrusy, odtwarzacze płyt kompaktowych i kaset, ołówki, opakowania na napoje, organizery, otwieracze do butelek, pałeczki chińskie, papiery pakowe, parasole, parasolki, parawany, para jedwabne, piłki, piórniki, plecaki, podkładki pod kubki, kieliszki i szklanki, podkładki pod mysz, pokrowce na telefony, portfele, postery, radioodbiorniki, rękawiczki, ręczniki, sakwy rowerowe, sakwy podróżne, samochodowe osłony przeciwsłoneczne, siatki, skrobaczki do szyb, słodczyce, standy, stroje dla personelu, szale, szaliki, teczki skórzane, termosy, torby i torebki, torciki, trąbki, t-shirty, wizytowniki, wody perfumowane i perfumy, worki żeglarskie, wyroby ze szkła i porcelany, zabawki, ze-

gary ściennie, zegarki, znaczki z logo, **36** usługi w zakresie pośrednictwa w zawieraniu umów ubezpieczeniowych, umów kredytowych za pośrednictwem telewizji interaktywnej i sieci teleinformatycznych Internet, umożliwianie sprawdzania stanu konta za pośrednictwem telewizji interaktywnej i sieci teleinformatycznych Internet, umożliwienie dokonywania płatności za pośrednictwem telewizji interaktywnej i Internetu, obsługa kart kredytowych za pośrednictwem telewizji interaktywnej i Internetu, instalacja, obsługa i napraw systemów przekazywania dźwięku i obrazu w systemie łączności radiofonicznej, telewizyjnej, kablowej, światłowodowej, satelitarnej i naziemnej w systemie cyfrowym i analogowym, instalacja i naprawa urządzeń do odbioru sygnału telewizyjnego, radiowego, instalacja anten zbiorczych indywidualnych do odbioru tego sygnału, instalacja i naprawa sprzętu do odcodowywania sygnału, **38** usługi telekomunikacyjne, usługi agencji informacyjnej: zbieranie i rozpowszechnianie informacji, usługi rozpowszechniania programów telewizyjnych, reportaży, filmów dokumentalnych i fabularnych, widowisk rozrywkowych i sportowych oraz audycji z interaktywnym udziałem widzów, usługi: emisji telewizyjnej i radiowej, obsługi przekazu dźwięku i obrazu, obsługi przekazu cyfrowego, organizowania systemów transmisyjnych dźwięku, obrazu i sygnału cyfrowego, rozpowszechniania programów i informacji za pośrednictwem sieci informatycznych-Internetu, usługi komunikacyjne za pośrednictwem przekazu satelitarnego, naziemnego kablowego i światłowodowego, usługi telekomunikacyjne spersonalizowane-zakres dostępu do treści informacyjnych i usług indywidualnie określonych dla każdego abonenta z możliwością wykorzystania przesyłania informacji od abonenta do operatora w celu wyboru usług, uczestniczenia w grach konkursach, głosowaniach i dokonywania zakupów z jednoczesnym przekazywaniem informacji od i do klienta, usługi telekomunikacyjne przeznaczone do obsługi sprzedaży detalicznej towarów poprzez bezpośrednią komunikację z klientem, usługi przekazu telewizyjnego łącznie z umożliwianiem wyboru z posród wielu programów i inteligentnej automatycznej selekcji programów które mają być nagrywane, usługi emisji i transmisji telewizji interaktywnej, interaktywnej rozrywki i konkursów, usługi dostarczania informacji on-line z komputerowych baz danych, umożliwianie dostępu do stron WWW za pośrednictwem przekazu telewizyjnego poprzez interaktywny portal telewizyjny, udzielanie informacji i usługi konsultacyjne dotyczące wyżej wymienionych usług, dostarczanie dostępu do Internetu, wynajem miejsca na strony WWW, usługi poczty elektronicznej, organizacja i przekazywanie serwisów internetowych www, dostarczanie dostępu do stron MP3 w Internecie, dostarczanie dostępu do zasobów muzycznych, filmowych i zbiorów obrazów w sieci internetowej, zapewnienie dostępu do sieci LAN-przesyłanie danych z i do sieci lokalnej (Local Area Network) jak również umożliwianie dostępu do Internetu za pośrednictwem tej sieci, prowadzenie serwerów i portali internetowych, umożliwianie dostępu do krajowych i międzynarodowych serwerów i portali internetowych, **41** usługi w zakresie rozrywki i nauczania: organizacja rozrywkowych widowisk telewizyjnych, audycji radiowych, produkcja filmów dokumentalnych i fabularnych, reportaży, programów telewizyjnych, organizacja teleturniejów i konkursów, organizacja audycji z interaktywnym udziałem widzów, dostarczanie rozrywki i usług edukacyjnych za pośrednictwem radia, telewizji, Internetu, dostęp do wyżej wymienionych usług edukacyjnych i rozrywkowych w systemie on-line, w systemie telewizji interaktywnej, usługi wynajmowania sprzętu do nagrywania, odtwarzania dźwięku i obrazu, dostarczanie informacji o rozrywce, edukacji, programach radiowych i telewizyjnych, imprezach sportowych, usługi automatycznego zapisywania programów telewizyjnych zgodnie z preferencjami odbiorców i następnie odtwarzanie ich w czasie wybranym przez odbiorcę, usługi rozrywkowe polegające na udostępnianiu muzyki, video, dźwięku i obrazu w postaci plików dostępnych ze stron WWW poprzez Internet, usługi wynajmowania studia nagraniowego, filmowego, organizacji i produkcji nagrań filmowych, dźwiękowych, usługi organizacji imprez artystycznych, estradowych, sportowych, rekreacyjnych, usługi wydawnicze: publikowanie książek i materiałów drukowanych, publikowanie w formie elektronicznej książek, magazynów, czasopism, gazet udostępnianie ich w sieci internetowej, usługi obsługi technicznej i organizacyjnej produkcji telewizyjnej i filmowej, wynajem urządzeń do odbioru i nadawania sygnału telewizyjnego i radiowego, odborników radiowych i telewizyjnych, urządzeń do kodowania i dekodowania sygnału cyfrowego i analogowego, **42** opracowywanie i wdrażanie programów komputerowych, wykonywanie opinii i badań

w dziedzinie środków komunikacji publicznej, multimedialnej, udostępnienie prognoz pogody, usługi udostępniania czasu dostępu do sieci Internet-kawiarenka internetowa, dostępu do krajowych i międzynarodowych serwerów i portali internetowych.

(111) **226153** (220) 2008 10 20 (210) 347629

(151) 2010 01 08 (441) 2009 02 02

(732) GADU-GADU Spółka Akcyjna, Warszawa, PL.

(540) OPENFM

(510), (511) **09** programy telewizyjne, filmy, audycje radiowe, nagrania dźwięku, obrazu i filmowe utrwalone w formie zapisanej taśmy filmowej, taśmy video, taśmy magnetycznej, dysków optycznych, w formacie MP3, w wersji przystosowanej do odtwarzania w komputerach multimedialnych, w odtwarzaczach CD, DVD, zapisane nośniki obrazu i dźwięku, gry elektroniczne, gry komputerowe, interaktywne gry komputerowe, urządzenia do nagrywania, zapisywania, odtwarzania i reprodukcji dźwięku, obrazu, informacji i zapisu filmowego w formie analogowej i cyfrowej, elektryczna i elektroniczna aparatura służąca do odbioru przekazu satelitarnego, naziemnego, kablowego i światłowodowego, nadajniki sygnału naziemnego, kablowego i satelitarnego, odbiorniki telewizyjne i radiowe, odbiorniki telewizyjne i radiowe z wbudowanym dekodery sygnału, urządzenia do odcodowywania zakodowanego sygnału zawierające zestaw do odbioru telewizji, zestawy aparaturowe zawierające dekodery i interaktywną przeglądarkę kanałów telewizji satelitarnej, zestawy aparaturowe zawierające dekodery i nagrywarkę do zapisywania programów telewizyjnych i dźwiękowych-rejestracja dźwięku i obrazu na wbudowanym dysku twardym PVR umożliwiającą wybór zapisywanych programów (Personal Video Recorder-osobisty rejestrator obrazu), programy komputerowe, programy komputerowe umożliwiające użytkownikom telewizji oglądanie i zakup towarów, za pośrednictwem cyfrowych kanałów telewizyjnych, programy do prowadzenia gier komputerowych, konkursów przystosowane do użycia z odbiornikiem telewizyjnym jako ekranem komputerowym, programy komputerowe do obsługi interaktywnej telewizji, urządzenia do zapisu audio i video w postaci skompresowanej, anteny radiowe i telewizyjne, urządzenia do zapisywania, zapamiętywania i odtwarzania obrazów, dźwięków i zapisu video w postaci plików MP3, aparaty telefoniczne, monitory, komputery i urządzenia towarzyszące, komputery przystosowane do odbioru sygnału telewizyjnego i radiowego w systemie naziemnym, satelitarnym, cyfrowym, **16** papier, karton i wyroby z tych materiałów nie ujęte w innych klasach, druki akcydensowe, kalendarze, foldery, prospekty, afisze, plakaty, fotografie, nalepki, publikacje drukowane, czasopisma, książki, broszury, materiały piśmienne, papeterie, torby do pakowania z papieru i tworzyw sztucznych, materiały szkoleniowe i instruktażowe (z wyjątkiem aparatów), **25** odzież, odzież sportowa, obuwie, nakrycia głowy, **28** gry, zabawki i sprzęt sportowy ujęte w tej klasie, karty do gry, **35** usługi w zakresie reklamy: organizacja i prowadzenie kampanii reklamowych, wynajem i sprzedaż miejsca i czasu na cele reklamowe w środkach masowego przekazu, usługi produkcji audycji i filmów reklamowych dla radia, telewizji, filmu, Internetu, usługi w zakresie dystrybucji i doręczania prospektów i próbek reklamowych, organizacji pokazów i wystaw w celach handlowych i reklamowych, usługi badania opinii publicznej, badania rynku mediów i reklamy, usługi prowadzenia sklepu, hurtowni wielobranżowej i sklepu internetowego, usługi sprzedaży odzieży, obuwi, wyrobów papierniczych, kosmetyków, chemii gospodarczej, książek, czasopism, gazet, sprzętów gospodarstwa domowego, mebli, wyposażenia wnętrz, usługi prowadzenia sprzedaży niżej wymienionych towarów z naniesionym logo jako elementem reklamowo-ozdobnym: apaszki jedwabne, baloniki, bandanki, banery, bezrękawniki, bloczki kartek samoprzylepnych, bluzy, bombki, breloczki, chorągiewki, czapki, daszki, długopisy, elektroniczne urządzenia do tłumaczeń językowych, elektroniczne urządzenia ze słownikiem, etui skórzane na długopisy, etui skórzane na wizytówki, flagi, galanteria odzieżowa damska i męska, galanteria skórzana, galanteria papierowa, kalendarze, kalkulatory, kapelusze, karafki, konstrukcje dmuchane i balony, kosmetyczki, kosmetyki, koszulki polo, krawaty, krzeselka, kubki, kurtki, latawce, maskotki, materiały biurowe i szkolne, pudełka, naklejki i nalepki, notesy, obrusy, odtwarzacze płyt kompaktowych i kaset, ołówki, opakowania na napoje, organizery, otwieracze do butelek, pałeczki chińskie, papiery pakowe, parasole, parasolki, parawany, para jedwabne, piłki, piórniki, plecaki, podkładki pod kubki, kieliszki i szklanki, podkładki pod mysz, pokrowce na telefony, portfele, postery, radioodbiorniki, ręką-

wiczki, ręczniki, sakwy rowerowe, sakwy podróżne, samochodowe osłony przeciwsłoneczne, siatki, skrobaczki do szyb, słodycze, stan-
dy, stroje dla personelu, szale, szaliki, teczki skórzane, termosy, torby
i torebki, torciki, trąbki, t-shirty, wizytowniki, wody perfumowane
i perfumy, worki żeglarskie, wyroby ze szkła i porcelany, zabawki, ze-
gary ścienna, zegarki, znaczki z logo, **36** usługi w zakresie pośrednic-
twa w zawieraniu umów ubezpieczeniowych, umów kredytowych za
pośrednictwem telewizji interaktywnej i sieci teleinformatycznych
Internet, umożliwianie sprawdzania stanu konta za pośrednictwem
telewizji interaktywnej i sieci teleinformatycznych Internet, umożli-
wienie dokonywania płatności za pośrednictwem telewizji interak-
tywnej i Internetu, obsługa kart kredytowych za pośrednictwem tele-
wizji interaktywnej i Internetu, **37** usługi w zakresie: instalacji,
obsługi i napraw systemów przekazywania dźwięku i obrazu w syste-
mie łączności radiofonicznej, telewizyjnej, kablowej, światłowodow-
wej, satelitarnej i naziemnej w systemie cyfrowym i analogowym,
instalacji i naprawy urządzeń do odbioru sygnału telewizyjnego, ra-
diowego, instalacja anten zbiorczych indywidualnych do odbioru
tego sygnału, instalacja i naprawa sprzętu do odcodowywania syg-
nału, **38** usługi telekomunikacyjne, usługi agencji informacyjnej:
zbieranie rozpowszechnianie informacji, usługi rozpowszechniania
programów telewizyjnych, reportaży, filmów dokumentalnych i fabu-
larnych, widowisk rozrywkowych i sportowych oraz audycji z inter-
aktywnym udziałem widzów, usługi: emisji telewizyjnej i radiowej,
obsługi przekazu dźwięku i obrazu, obsługi przekazu cyfrowego, or-
ganizowania systemów transmisyjnych dźwięku, obrazu i sygnału
cyfrowego, rozpowszechniania programów i informacji za pośred-
nictwem sieci informatycznych-Internetu, usługi komunikacyjne za
pośrednictwem przekazu satelitarnego, naziemnego kablowego
i światłowodowego, usługi telekomunikacyjne spersonalizowane-za-
kres dostępu do treści informacyjnych i usług indywidualnie określo-
nych dla każdego abonenta z możliwością wykorzystania przesyłania
informacji od abonenta do operatora w celu wyboru usług, uczestni-
czenia w grach konkursach, głosowaniach i dokonywania zakupów
z jednoczesnym przekazywaniem informacji od i do klienta, usługi
telekomunikacyjne przeznaczone do obsługi sprzedaży detalicznej
towarów poprzez bezpośrednią komunikację z klientem, usługi
telewizyjnego łącznie z umożliwianiem wyboru zśród wielu
programów i inteligentnej automatycznej selekcji programów które
mają być nagrywane, usługi emisji i transmisji telewizji interaktyw-
nej, interaktywnej rozrywki i konkursów, usługi dostarczania infor-
macji on-line z komputerowych baz danych, umożliwianie dostępu
do stron WWW za pośrednictwem przekazu telewizyjnego poprzez
interaktywny portal telewizyjny, udzielanie informacji i usługi kon-
sultacyjne dotyczące wyżej wymienionych usług, dostarczanie do-
stępu do Internetu, wynajem miejsca na strony WWW, usługi poczty
elektronicznej, organizacja i przekazywanie serwisów internetowych
www, dostarczanie dostępu do stron MP3 w Internecie, dostarczanie
dostępu do zasobów muzycznych, filmowych i zbiorów obrazów
w sieci internetowej, zapewnienie dostępu do sieci LAN-przesyłanie
danych z i do sieci lokalnej (Local Area Network) jak również umożli-
wienie dostępu do Internetu za pośrednictwem tej sieci, prowadzenie
serwerów i portali internetowych, umożliwianie dostępu do krajowych
i międzynarodowych serwerów i portali internetowych, **41** usługi
w zakresie rozrywki i nauczania: organizacja rozrywkowych widowisk
telewizyjnych, audycji radiowych, produkcja filmów dokumental-
nych i fabularnych, reportaży, programów telewizyjnych, organizacji
teleturniejów i konkursów, organizacja audycji z interaktywnym
udziałem widzów, dostarczanie rozrywki i usług edukacyjnych za po-
średnictwem radia, telewizji, Internetu, dostęp do wyżej wymienio-
nych usług edukacyjnych i rozrywkowych w systemie on-line, w sys-
temie telewizji interaktywnej, usługi wynajmowania sprzętu do
nagrywania, odtwarzania dźwięku i obrazu, dostarczanie informacji
o rozrywce, edukacji, programach radiowych i telewizyjnych, impre-
zach sportowych, usługi automatycznego zapisywania programów
telewizyjnych zgodnie z preferencjami odbiorców i następnie od-
tworzenie ich w czasie wybranym przez odbiorcę, usługi rozrywkowe
polegające na udostępnianiu muzyki, video, dźwięku i obrazu w po-
staci plików dostępnych ze stron WWW poprzez Internet, usługi wy-
najmowania studia nagraniowego, filmowego, organizacji i produk-
cji nagrań filmowych, dźwiękowych, usługi organizacji imprez
artystycznych, estradowych, sportowych, rekreacyjnych, usługi wy-
dawnicze: publikowanie książek i materiałów drukowanych, publiko-
wanie w formie elektronicznej książek, magazynów, czasopism, gaz-
et udostępnianie ich w sieci internetowej, usługi obsługi technicznej

i organizacyjnej produkcji telewizyjnej i filmowej, wynajem urządzeń
do odbioru i nadawania sygnału telewizyjnego i radiowego, odbior-
ników radiowych i telewizyjnych, urządzeń do kodowania i dekode-
wania sygnału cyfrowego i analogowego, **42** opracowywanie i wdra-
żanie programów komputerowych, wykonywanie opinii i badań
w dziedzinie środków komunikacji publicznej, multimedialnej, udo-
stępnienie prognoz pogody, usługi udostępniania czasu dostępu do
sieci Internet-kawiarenka internetowa, dostępu do krajowych i mi-
ędzynarodowych serwerów i portali internetowych.

(111) **226154** (220) 2008 10 20 (210) 347630

(151) 2010 01 08

(441) 2009 02 02

(732) GADU-GADU Spółka Akcyjna, Warszawa, PL.

(540) PYKAM

(510), (511) **09** programy telewizyjne, filmy, audycje radiowe, nagra-
nia dźwięku, obrazu i filmowe utrwalone w formie zapisanej taśmy
filmowej, taśmy video, taśmy magnetycznej, dysków optycznych,
w formacie MP3, w wersji przystosowanej do odtwarzania w kompu-
terach multimedialnych, w odtwarzaczach CD, DVD, zapisane nośniki
obrazu i dźwięku, gry elektroniczne, gry komputerowe, interaktyw-
ne gry komputerowe, urządzenia do nagrywania, zapisywania, od-
tworzenia i reprodukcji dźwięku, obrazu, informacji i zapisu filmowe-
go w formie analogowej i cyfrowej, elektryczna i elektroniczna
aparatura służąca do odbioru przekazu satelitarnego, naziemnego,
kablowego i światłowodowego, nadajniki sygnału naziemnego, ka-
blowego i satelitarnego, odbiorniki telewizyjne i radiowe, odbiorniki
telewizyjne i radiowe z wbudowanym dekodernym sygnału, urządze-
nia do odcodowywania zakodowanego sygnału zawierające zestaw
do odbioru telewizji, zestawy aparaturowe zawierające dekodern i in-
teraktywną przeglądarkę kanałów telewizji satelitarnej, zestawy apar-
aturowe zawierające dekodern i nagrywarke do zapisywania progra-
mów telewizyjnych i dźwiękowych-rejestracja dźwięku i obrazu na
wbudowanym dysku twardym PVR umożliwiającą wybór zapisywa-
nych programów (Personal Video Recorder-osobisty rejestrator ob-
razu), programy komputerowe, programy komputerowe umożliwia-
jące użytkownikom telewizji oglądanie i zakup towarów, za
pośrednictwem cyfrowych kanałów telewizyjnych, programy do
prowadzenia gier komputerowych, konkursów przystosowane do
użycia z odbiornikiem telewizyjnym jako ekranem komputerowym,
programy komputerowe do obsługi interaktywnej telewizji, urządze-
nia do zapisu audio i video w postaci skompresowanej, anteny radio-
we i telewizyjne, urządzenia do zapisywania, zapamiętywania i od-
tworzenia obrazów, dźwięków i zapisu video w postaci plików MP3,
aparaty telefoniczne, monitory, komputery i urządzenia towarzyszą-
ce, komputery przystosowane do odbioru sygnału telewizyjnego
i radiowego w systemie naziemnym, satelitarnym, cyfrowym, **16** pa-
pier, karton i wyroby z tych materiałów nie ujęte w innych klasach,
druki akcydensowe, kalendarze, foldery, prospekty, afisze, plakaty,
fotografie, nalepki, publikacje drukowane, czasopisma, książki, bro-
szury, materiały piśmienne, papeterie, torby do pakowania z papieru
i tworzyw sztucznych, materiały szkoleniowe i instruktażowe (z wy-
jątkiem aparatów), **25** odzież, odzież sportowa, obuwie, nakrycia gło-
wy, **28** gry, zabawki i sprzęt sportowy ujęte w tej klasie, karty do gry,
35 usługi w zakresie reklamy: organizacja i prowadzenie kampanii
reklamowych, wynajem i sprzedaż miejsca i czasu na cele reklamowe
w środkach masowego przekazu, usługi produkcji audycji i filmów
reklamowych dla radia, telewizji, filmu, Internetu, usługi w zakresie
dystrybucji i doręczania prospektów i próbek reklamowych, organi-
zacji pokazów i wystaw w celach handlowych i reklamowych, usługi
badania opinii publicznej, badania rynku mediów i reklamy, usługi
prowadzenia sklepu, hurtowni wielobranżowej i sklepu internetowe-
go, usługi sprzedaży odzieży, obuwi, wyrobów papierniczych, ko-
smetyków, chemii gospodarczej, książek, czasopism, gazet, sprzętów
gospodarstwa domowego, mebli, wyposażenia wnętrz, usługi pro-
wadzenia sprzedaży niżej wymienionych towarów z naniesionym
logo jako elementem reklamowo-ozdobnym: apaszki jedwabne, ba-
loniki, bandanki, banery, bezrękawniki, bloczki kartek samoprzylep-
nych, bluzy, bombki, breloczki, chorągiewki, czapki, daszki, długopi-
sy, elektroniczne urządzenia do tłumaczeń językowych, elektroniczne
urządzenia ze słownikiem, etui skórzane na długopisy, etui skórzane
na wizytówki, flagi, galanteria odzieżowa damska i męska, galanteria
skórzana, galanteria papierowa, kalendarze, kalkulatory, kapelusze,
karafki, konstrukcje dmuchane i balony, kosmetyczki, kosmetyki, ko-
szulki polo, krawaty, krzeszka, kubki, kurtki, latawce, maskotki, mate-

riały biurowe i szkolne, pudełka, naklejki i nalepki, notesy, obrusy, odtwarzacze płyt kompaktowych i kaset, ołówki, opakowania na napoje, organizery, otwieracze do butelek, pałeczki chińskie, papiery pakowe, parasole, parasolki, parawany, para jedwabne, piłki, piórnik, plecaki, podkładki pod kubki, kieliszki i szklanki, podkładki pod mysz, pokrowce na telefony, portfele, postery, radioodbiorniki, rękawiczki, ręczniki, sakwy rowerowe, sakwy podróżne, samochodowe osłony przeciwsłoneczne, siatki, skrobaczki do szyb, słodczyce, standy, stroje dla personelu, szale, szaliki, teczki skórzane, termosy, torby i torebki, torciki, trąbki, t-shirty, wizytowniki, wody perfumowane i perfumy, worki żeglarskie, wyroby ze szkła i porcelany, zabawki, zegary ściennie, zegarki, znaczki z logo, **36** usługi w zakresie pośrednictwa w zawieraniu umów ubezpieczeniowych, umów kredytowych za pośrednictwem telewizji interaktywnej i sieci teleinformatycznych Internet, umożliwianie sprawdzania stanu konta za pośrednictwem telewizji interaktywnej i sieci teleinformatycznych Internet, umożliwienie dokonywania płatności za pośrednictwem telewizji interaktywnej i Internetu, obsługa kart kredytowych za pośrednictwem telewizji interaktywnej i Internetu, **37** usługi w zakresie: instalacji, obsługi i napraw systemów przekazywania dźwięku i obrazu w systemie łączności radiofonicznej, telewizyjnej, kablowej, światłowodowej, satelitarnej i naziemnej w systemie cyfrowym i analogowym, instalacji i naprawy urządzeń do odbioru sygnału telewizyjnego, radiowego, instalacja anten zbiorczych indywidualnych do odbioru tego sygnału, instalacja i naprawa sprzętu do odcodowywania sygnału, **38** usługi telekomunikacyjne, usługi agencji informacyjnej: zbieranie rozpowszechnianie informacji, usługi rozpowszechniania programów telewizyjnych, reportaży, filmów dokumentalnych i fabularnych, widowisk rozrywkowych i sportowych oraz audycji z interaktywnym udziałem widzów, usługi: emisji telewizyjnej i radiowej, obsługi przekazu dźwięku i obrazu, obsługi przekazu cyfrowego, organizowania systemów transmisyjnych dźwięku, obrazu i sygnału cyfrowego, rozpowszechniania programów i informacji za pośrednictwem sieci informatycznych-Internetu, usługi komunikacyjne za pośrednictwem przekazu satelitarnego, naziemnego kablowego i światłowodowego, usługi telekomunikacyjne spersonalizowane-zakres dostępu do treści informacyjnych i usług indywidualnie określonych dla każdego abonenta z możliwością wykorzystania przesyłania informacji od abonenta do operatora w celu wyboru usług, uczestniczenia w grach konkursach, głosowaniach i dokonywania zakupów z jednoczesnym przekazywaniem informacji od i do klienta, usługi telekomunikacyjne przeznaczone do obsługi sprzedaży detalicznej towarów poprzez bezpośrednią komunikację z klientem, usługi przekazu telewizyjnego łącznie z umożliwianiem wyboru z pośród wielu programów i inteligentnej automatycznej selekcji programów które mają być nagrywane, usługi emisji i transmisji telewizji interaktywnej, interaktywnej rozrywki i konkursów, usługi dostarczania informacji on-line z komputerowych baz danych, umożliwianie dostępu do stron WWW za pośrednictwem przekazu telewizyjnego poprzez interaktywny portal telewizyjny, udzielanie informacji i usługi konsultacyjne dotyczące wyżej wymienionych usług, dostarczanie dostępu do Internetu, wynajem miejsca na strony WWW, usługi poczty elektronicznej, organizacja i przekazywanie serwisów internetowych www, dostarczanie dostępu do stron MP3 w Internecie, dostarczanie dostępu do zasobów muzycznych, filmowych i zbiorów obrazów w sieci internetowej, zapewnienie dostępu do sieci LAN-przesyłanie danych z i do sieci lokalnej (Local Area Network) jak również umożliwianie dostępu do Internetu za pośrednictwem tej sieci, prowadzenie serwerów i portali internetowych, umożliwianie dostępu do krajowych i międzynarodowych serwerów i portali internetowych, **41** usługi w zakresie rozrywki i nauczania: organizacja rozrywkowych widowisk telewizyjnych, audycji radiowych, produkcja filmów dokumentalnych i fabularnych, reportaży, programów telewizyjnych, organizacji teleturniejów i konkursów, organizacja audycji z interaktywnym udziałem widzów, dostarczanie rozrywki i usług edukacyjnych za pośrednictwem radia, telewizji, Internetu, dostęp do wyżej wymienionych usług edukacyjnych i rozrywkowych w systemie on-line, w systemie telewizji interaktywnej, usługi wynajmowania sprzętu do nagrywania, odtwarzania dźwięku i obrazu, dostarczanie informacji o rozrywce, edukacji, programach radiowych i telewizyjnych, imprezach sportowych, usługi automatycznego zapisywania programów telewizyjnych zgodnie z preferencjami odbiorców i następnie odtwarzanie ich w czasie wybranym przez odbiorcę, usługi rozrywkowe polegające na udostępnianiu muzyki, video, dźwięku i obrazu w postaci plików dostępnych ze stron WWW

poprzez Internet, usługi wynajmowania studia nagraniowego, filmowego, organizacji i produkcji nagrań filmowych, dźwiękowych, usługi organizacji imprez artystycznych, estradowych, sportowych, rekreacyjnych, usługi wydawnicze: publikowanie książek i materiałów drukowanych, publikowanie w formie elektronicznej książek, magazynów, czasopism, gazet udostępnianie ich w sieci internetowej, usługi obsługi technicznej i organizacyjnej produkcji telewizyjnej i filmowej, wynajem urządzeń do odbioru i nadawania sygnału telewizyjnego i radiowego, odbiorników radiowych i telewizyjnych, urządzeń do kodowania i dekodowania sygnału cyfrowego i analogowego, **42** opracowywanie i wdrażanie programów komputerowych, wykonywanie opinii i badań w dziedzinie środków komunikacji publicznej, multimedialnej, udostępnienie prognoz pogody, usługi udostępniania czasu dostępu do sieci Internet-kawiarenka internetowa, dostępu do krajowych i międzynarodowych serwerów i portali internetowych.

(111) **226155** (220) 2008 10 27 (210) 347911
 (151) 2010 01 11 (441) 2009 02 02
 (732) OHNSORGE-PROJEKT Piotr Ohnsorge, Warszawa, PL.
 (540)



Kolor znaku: brązowy, ecru

(531) 17.1.1, 17.1.9, 27.5.1, 29.1.12

(510), (511) **30** kawa; aromaty kawowe; napoje na bazie kawy; preparaty roślinne zastępujące kawę; kawa nie palona; kawa nienaturalna; czekolada; napoje na bazie czekolady; herbata, herbata mrożona, napoje na bazie herbaty; przekąski, chleb ze smalcem domowym, pieczywo zapiekane, żywność na bazie mąki w tym kopytka, naleśniki, uszka, paszteciki, ciasta, dania gotowe na bazie mąki, dania chłodzone na bazie mąki, wyroby delikatesowe mączne w tym pierogi, makarony, kluski, potrawy na bazie mąki w tym krokiety, pierożki ravioli, pizza, zapiekanki, placki, mięso w cieście, ozdoby jadalne do ciast, ciasto na ciastka, sosy do sałatek, pampuchy, pyzy, aromaty do ciast inne niż esencje; ciastka ryżowe, ciasto na ciastka, ciasto w proszku, kanapki, tosty, gofry; lody; jogurt mrożony (lody spożywcze); ciasta w tym ciasta mączne, **41** prowadzenie szkoleń i kształcenie kadr pracujących w gastronomii, organizacja i obsługa: konferencji, sympozjów, zjazdów, usługi orkiestry, organizowanie balów, zabaw, dyskotek, planowanie i organizowanie przyjęć okolicznościowych, spotkań klubowych i towarzyskich z zakresu rozrywki, **43** prowadzenie placówek gastronomicznych w tym restauracji, kawiarni; herbaciarni; pubów; kafeterii, barów szybkiej obsługi; snack-barów; usługi gastronomiczne i cateringowe, posiłki w restauracjach; wynajmowanie sal na posiedzenia; przygotowanie dań-żywności i napojów-na zamówienie oraz ich dostawa.

(111) **226156** (220) 2008 10 28 (210) 347956
 (151) 2010 02 16 (441) 2009 02 02
 (732) P.P.H.U. „MAGRAF” Serwis Rafał Berski, Próba, PL.
 (540) BERSKI

(510), (511) **11** kotły na paliwa stałe, ekologiczne kotły grzewcze wykorzystujące proces zgazowania odpadów drewna, kotły grzewcze na paliwa stałe zintegrowane z systemami podawania i dozowania paliwa, kotły na paliwa gazowe i płynne, korpusy kotłów, ruszty do palenisk kotłów, urządzenia do zasilania kotłów, zasobniki paliw stałych, układy dozowania i podawania paliw stałych do kotłów, kanały odprowadzania spalin, kominy wyciągu spalin, kanały kominowe, zasoby wyciągów spalin i kanałów kominowych, bojery, bojery ogrzewcze, wymienniki ciepła, rekuperatory ciepła, zasobniki ciepła, elementy grzejne, węzownice jako części do instalacji grzewczych, zasobniki pary, armatura do kotłów grzewczych, armatura regulacyjna i bezpieczeństwa do kotłów, wyciągi, dmuchawy, wentylatory, instalacje grzewcze, instalacje wyciągu spalin, pompy ciepła, kolektory słoneczne, grzejniki, **37** usługi montażu kotłów i urządzeń grzewczych, usługi montażu instalacji grzewczych, montaż kotłow-

ni, usługi w zakresie instalacji grzewczych, serwis i naprawy kotłów i urządzeń grzewczych.

(111) **226157** (220) 2008 10 31 (210) 348111
 (151) 2010 03 02 (441) 2009 02 02
 (732) P.P.U.H. LA PRIMERA Dariusz Szastok, Dąbrowa Górnicza, PL.
 (540)



Kolor znaku: żółty, zielony, ciemnobrązowy

(531) 26.1.5, 27.5.1, 29.1.13

(510), (511) **16** opakowania z tektury, **21** porcelana, **25** ubrania, **29** ser, wędliny, warzywa suszone, **30** pizza, **35** pomoc w prowadzeniu działalności gospodarczej, reklama, rozpowszechnianie ogłoszeń reklamowych, **43** catering, usługi restauracyjne, usługi gastronomiczne, usługi barowe, bary szybkiej obsługi, snack-bary, **45** licencjonowanie własności przemysłowej.

(111) **226158** (220) 2008 11 12 (210) 348486
 (151) 2010 03 04 (441) 2009 02 16
 (732) REDAN S.A., Łódź, PL.
 (540)



Kolor znaku: czarny, szary

(531) 27.5.1, 29.1.12

(510), (511) **25** odzież, obuwie, nakrycia głowy.

(111) **226159** (220) 2008 11 12 (210) 348488
 (151) 2010 03 04 (441) 2009 02 16
 (732) REDAN S.A., Łódź, PL.
 (540) TSR

(510), (511) **18** skóra i imitacje skóry, wyroby z tych materiałów nie ujęte w innych klasach; skóry zwierzęce, skóry surowe; walizy i torby podróżne; parasolki, parasole (duże) i laski; bicze, uprząże i wyroby rymarskie, **25** odzież, obuwie, nakrycia głowy.

(111) **226160** (220) 2008 11 20 (210) 348841
 (151) 2010 03 18 (441) 2009 03 02
 (732) „SUSHI ZUSHI” Sp. z o.o., Warszawa, PL.
 (540)

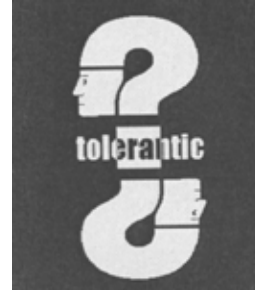


Kolor znaku: jasnozielony, czarny

(531) 26.13.25, 27.5.1, 29.1.12

(510), (511) **35** usługi franczyzy w zakresie prowadzenia restauracji, kawiarni, barów szybkiej obsługi, cateringu, **43** restauracje, kawiarnie, bary szybkiej obsługi, usługi cateringu.

(111) **226161** (220) 2008 12 01 (210) 349261
 (151) 2010 03 03 (441) 2009 03 16
 (732) Piotr Szczuka, Lublin, PL.
 (540)



(531) 2.1.1, 2.1.25, 24.17.5, 27.5.1

(510), (511) **36** zbiórka funduszy na cele dobroczynne.

(111) **226162** (220) 2008 12 05 (210) 349560
 (151) 2010 03 02 (441) 2009 03 16
 (732) Bank Polska Kasa Opieki Spółka Akcyjna, Warszawa, PL.
 (540) TELEPEKAO 24H
 (510), (511) **36** usługi w zakresie bankowości i finansów.

(111) **226163** (220) 2008 12 08 (210) 349668
 (151) 2010 01 28 (441) 2009 03 16
 (732) GAJEWSKI-PAKOWNIA JAJ PRODUKCJA DROBIARSKA
 Aneta Gajewska, Wrząca, PL.

(540) jajem zdrowo

(510), (511) **29** jaja, mięso i jego przetwory, drób, ryby, dziczyzna, mleko i wyroby z mleka, jadalne oleje i tłuszcze, owoce, warzywa i grzyby suszone, konserwowane, gotowane i mrożone, zioła suszone zawarte w tej klasie, marynaty warzywne, żelatyna do celów spożywczych, galaretki jadalne, konfitury, dżemy, marmolada, konserwy zawarte w tej klasie, bakalie, zupy, koncentraty spożywcze zawarte w tej klasie, **35** prowadzenie sklepów i hurtowni oraz sklepu internetowego w zakresie artykułów spożywczych, napojów i wyrobów alkoholowych, artykułów dla palących, prasy i czasopism, kosmetyków, artykułów przemysłowych powszechnego użytku, organizowanie punktów sprzedaży, promocja sprzedaży, badanie rynku, dystrybucja i rozpowszechnianie materiałów reklamowych i próbek, organizowanie wystaw w celach handlowych i reklamowych, **43** usługi gastronomiczne, prowadzenia restauracji, barów, pubów i kawiarni, usługi cateringowe.

(111) **226164** (220) 2008 12 08 (210) 349669
 (151) 2010 01 28 (441) 2009 03 16
 (732) GAJEWSKI-PAKOWNIA JAJ PRODUKCJA DROBIARSKA
 Aneta Gajewska, Wrząca, PL.

(540) słoneczna dolina

(510), (511) **35** prowadzenie sklepów i hurtowni oraz sklepu internetowego w zakresie artykułów spożywczych, napojów i wyrobów alkoholowych, artykułów dla palących, prasy i czasopism, kosmetyków, artykułów przemysłowych powszechnego użytku, organizowanie punktów sprzedaży, promocja sprzedaży, badanie rynku, dystrybucja i rozpowszechnianie materiałów reklamowych i próbek, organizowanie wystaw w celach handlowych i reklamowych, **43** usługi gastronomiczne, prowadzenia restauracji, barów, pubów i kawiarni, usługi cateringowe.

(111) **226165** (220) 2008 12 08 (210) 349670
 (151) 2010 01 28 (441) 2009 03 16
 (732) GAJEWSKI-PAKOWNIA JAJ PRODUKCJA DROBIARSKA
 Aneta Gajewska, Wrząca, PL.

(540) strzecha

(510), (511) **29** jaja, mięso i jego przetwory, drób, ryby, dziczyzna, mleko i wyroby z mleka, jadalne oleje i tłuszcze, owoce, warzywa

i grzyby suszone, konserwowane, gotowane i mrożone, zioła suszone zawarte w tej klasie, marynaty warzywne, żelatyna do celów spożywczych, galaretki jadalne, konfitury, dżemy, marmolada, konserwy zawarte w tej klasie, bakalie, zupy, koncentraty spożywcze zawarte w tej klasie, **35** prowadzenie sklepów i hurtowni oraz sklepu internetowego w zakresie artykułów spożywczych, napojów i wyrobów alkoholowych, artykułów dla palących, prasy i czasopism, kosmetyków, artykułów przemysłowych powszechnego użytku, organizowanie punktów sprzedaży, promocja sprzedaży, badanie rynku, dystrybucja i rozpowszechnianie materiałów reklamowych i próbek, organizowanie wystaw w celach handlowych i reklamowych, **43** usługi gastronomiczne, prowadzenia restauracji, barów, pubów i kawiarni, usługi cateringowe.

(111) **226166** (220) 2008 12 08 (210) 349671
(151) 2010 01 29 (441) 2009 03 16
(732) GAJEWSKI-PAKOWNIA JAJ PRODUKCJA DROBIARSKA

Aneta Gajewska, Wrząca, PL.

(540) słoneczna zagroda

(510), (511) **29** jaja, mięso i jego przetwory, drób, ryby, dziczyzna, mleko i wyroby z mleka, jadalne oleje i tłuszcze, owoce, warzywa i grzyby suszone, konserwowane, gotowane i mrożone, zioła suszone zawarte w tej klasie, marynaty warzywne, żelatyna do celów spożywczych, galaretki jadalne, konfitury, dżemy, marmolada, konserwy zawarte w tej klasie, bakalie, zupy, koncentraty spożywcze zawarte w tej klasie, **35** prowadzenie sklepów i hurtowni oraz sklepu internetowego w zakresie artykułów spożywczych, napojów i wyrobów alkoholowych, artykułów dla palących, prasy i czasopism, kosmetyków, artykułów przemysłowych powszechnego użytku, organizowanie punktów sprzedaży, promocja sprzedaży, badanie rynku, dystrybucja i rozpowszechnianie materiałów reklamowych i próbek, organizowanie wystaw w celach handlowych i reklamowych, **43** usługi gastronomiczne, prowadzenia restauracji, barów, pubów i kawiarni, usługi cateringowe.

(111) **226167** (220) 2008 12 08 (210) 349672
(151) 2010 01 29 (441) 2009 03 16
(732) GAJEWSKI-PAKOWNIA JAJ PRODUKCJA DROBIARSKA

Aneta Gajewska, Wrząca, PL.

(540) kuchnia dobrego smaku

(510), (511) **29** jaja, mięso i jego przetwory, drób, ryby, dziczyzna, mleko i wyroby z mleka, jadalne oleje i tłuszcze, owoce, warzywa i grzyby suszone, konserwowane, gotowane i mrożone, zioła suszone zawarte w tej klasie, marynaty warzywne, żelatyna do celów spożywczych, galaretki jadalne, konfitury, dżemy, marmolada, konserwy zawarte w tej klasie, **35** prowadzenie sklepów i hurtowni oraz sklepu internetowego w zakresie artykułów spożywczych, napojów i wyrobów alkoholowych, artykułów dla palących, prasy i czasopism, kosmetyków, artykułów przemysłowych powszechnego użytku, organizowanie punktów sprzedaży, promocja sprzedaży, badanie rynku, dystrybucja i rozpowszechnianie materiałów reklamowych i próbek, organizowanie wystaw w celach handlowych i reklamowych, **43** usługi gastronomiczne, prowadzenia restauracji, barów, pubów i kawiarni, usługi cateringowe.

(111) **226168** (220) 2008 12 08 (210) 349673
(151) 2010 01 29 (441) 2009 03 16
(732) GAJEWSKI-PAKOWNIA JAJ PRODUKCJA DROBIARSKA

Aneta Gajewska, Wrząca, PL.

(540) jadło spod strzechy

(510), (511) **29** jaja, mięso i jego przetwory, drób, ryby, dziczyzna, mleko i wyroby z mleka, jadalne oleje i tłuszcze, owoce, warzywa i grzyby suszone, konserwowane, gotowane i mrożone, zioła suszone zawarte w tej klasie, marynaty warzywne, żelatyna do celów spożywczych, galaretki jadalne, konfitury, dżemy, marmolada, konserwy zawarte w tej klasie, bakalie, zupy, koncentraty spożywcze zawarte w tej klasie, **35** prowadzenie sklepów i hurtowni oraz sklepu internetowego w zakresie artykułów spożywczych, napojów i wyrobów alkoholowych, artykułów dla palących, prasy i czasopism, kosmetyków, artykułów przemysłowych powszechnego użytku, organizowanie punktów sprzedaży, promocja sprzedaży, badanie rynku, dystrybucja i rozpowszechnianie materiałów reklamowych i pró-

bek, organizowanie wystaw w celach handlowych i reklamowych, **43** usługi gastronomiczne, prowadzenia restauracji, barów, pubów i kawiarni, usługi cateringowe.

(111) **226169** (220) 2008 12 08 (210) 349678
(151) 2010 03 30 (441) 2009 03 16
(732) Young Digital Planet Spółka Akcyjna, Gdańsk, PL.
(540)

nauczyciel.pl

Kolor znaku: zielony i odcienie, biały

(531) 26.5.8, 27.5.1, 29.1.12

(510), (511) **35** zarządzanie zbiorami informatycznymi, pozyskiwanie informacji do komputerowych baz danych, organizowanie targów i wystaw w celach handlowych i reklamowych, publikowanie na rzecz osób trzecich reklam w sieciach informatycznych a zwłaszcza w internecie, **38** usługi transmisji danych i wiadomości, usługi poczty elektronicznej, usługi w zakresie internetowego forum wymiany informacji zawartych w tej klasie, uzyskiwanie, gromadzenie i udostępnianie informacji (wiadomości, aktualności) przy pomocy sieci teleinformatycznej, wydierżawianie czasu dostępu do sieci komputerowych, umożliwianie dostępu do interakcyjnych komputerowych baz danych z różnych dziedzin nauki i kultury, **41** usługi w zakresie szkoleń na odległość, wydawania i publikowania tekstów literackich i dydaktycznych, pisanie tekstów innych niż reklamowe, wszelkie usługi wydawnicze inne niż reklamowe, w tym prowadzone z wykorzystaniem wszystkich nośników elektronicznych, usługi nauczania i organizowania konkursów edukacyjnych, usługi organizowania wystaw kulturalnych lub edukacyjnych, usługi dotyczące publikowania książek i tekstów innych niż teksty reklamowe, publikacja elektroniczna on-line książek i periodyków, publikowanie elektroniczne on-line publikacji zawartych w tej klasie, organizowanie i prowadzenie pracowni specjalistycznych, organizowanie i prowadzenie seminariów, sympozjów, konferencji kongresów i zjazdów, **42** usługi reprodukcji zapisanych nośników informacji, usługi informatyczne, w tym usługi projektowania i udostępniania zasobów baz danych, tworzenie i administrowanie stron WWW, witryn i portali, usługi w zakresie wydierżawiania czasu dostępu do komputerowych baz danych z różnych dziedzin nauki i kultury, **45** usługi w zakresie w sprzedaży praw autorskich i licencji.

(111) **226170** (220) 2008 12 16 (210) 350052
(151) 2010 02 16 (441) 2009 03 30
(732) Rafał Knop, Żywiec, PL.
(540)



Kolor znaku: niebieski, biały, żółty, pomarańczowy

(531) 5.1.6, 26.2.7, 27.5.1, 29.1.14

(510), (511) **39** usługi w zakresie: prowadzenia agencji turystycznych i biur usług turystycznych, w tym usługi organizowania wycieczki i innych wyjazdów turystycznych krajowych i zagranicznych; przewodnictwa i pilotażu imprez turystycznych; organizowania wypoczynku, zwłaszcza krajowych i zagranicznych wczasów, obozów, kolonii i wycieczek; usługi informacji i turystycznej; pośrednictwo w sprzedaży imprez turystycznych, wynajem autokarów, usługi w zakresie transportu samochodowego i pasażerskiego, usługi w zakresie wypożyczenia pojazdów, usługi w zakresie rezerwacji i sprzedaży biletów autokarowych, kolejowych i lotniczych krajowych i zagranicznych, komputerowej rezerwacji biletów lotniczych, kolejowych i autokarowych; informacji o rezerwacji miejsc i biletów na podróz, **43** usługi w zakresie rezerwacji i sprzedaży miejsc hotelowych, wynajmowanie noclegów, udostępnianie miejsc na camping, prowadzenie pensjonatów, hoteli górskich, domów i schronisk turystycznych, usługi ga-

stronomiczne, prowadzenie barów, bufetów i kawiarni, prowadzenie barów szybkiej obsługi jako snack-bary, przygotowywanie żywności i napojów na zamówienie oraz ich dostawa, informacja o powyższych usługach, usługi w zakresie zapewnienia zakwaterowania w hotelach, ośrodkach, pensjonatach i innych placówkach przyjmujących osoby.

(111) **226171** (220) 2008 12 16 (210) 350055
 (151) 2010 02 16 (441) 2009 03 30
 (732) KROSS S.A., Przasnysz, PL.
 (540)



(531) 26.4.5, 26.4.11, 27.5.21
 (510), (511) **06** metalowe urządzenia parkingowe dla pojazdów jednośladowych, **08** narzędzia sterowane ręcznie do naprawy, obsługi, regulacji i konserwacji pojazdów jednośladowych oraz zestawy takich narzędzi, **09** liczniki elektroniczne, prędkościomierze, przyrządy do rejestrowania czasu i odległości, baterie i akumulatorki elektryczne, urządzenia alarmowe, mierniki ciśnienia w oponach, kaski ochronne, okulary ochronne, etui do okularów, sprzęt audio, daszki i osłony przeciwosłepieniowe, rękawice ochronne, wszystkie do pojazdów jednośladowych, **11** oświetlenie pojazdów jednośladowych, **12** rowery, trycikle, motorowery, skutery, wózki rowerowe, części składowe i akcesoria do pojazdów jednośladowych, pokrowce, osłony, stojaki jedno-i wielostanowiskowe, podpórki, bagażniki, siatki bagażowe, krzeselka bezpieczeństwa dla dzieci, kosze, przyczepy, urządzenia przeciwodblaskowe, pompki rowerowe, błotniki, lusterka, dzwonki i klaksony rowerowe, kierunkowskazy, stopki, napinacze do szprych, wszystkie do pojazdów jednośladowych, **18** torby podróże, turystyczne-wszystkie do pojazdów jednośladowych, **19** niemetalowe urządzenia parkingowe dla pojazdów jednośladowych, **28** artykuły sportowe i gimnastyczne, stacjonarne rowery i bieżnie treningowe, ochraniacze ciała.

(111) **226172** (220) 2008 12 16 (210) 350056
 (151) 2010 02 16 (441) 2009 03 30
 (732) KROSS S.A., Przasnysz, PL.
 (540)

KROSS

Kolor znaku: czerwony

(531) 27.5.1, 29.1.1
 (510), (511) **06** metalowe urządzenia parkingowe dla pojazdów jednośladowych, **08** narzędzia sterowane ręcznie do naprawy, obsługi, regulacji i konserwacji pojazdów jednośladowych oraz zestawy takich narzędzi, **09** liczniki elektroniczne, prędkościomierze, przyrządy do rejestrowania czasu i odległości, baterie i akumulatorki elektryczne, urządzenia alarmowe, mierniki ciśnienia w oponach, kaski ochronne, okulary ochronne, etui do okularów, sprzęt audio, daszki i osłony przeciwosłepieniowe, rękawice ochronne, wszystkie do pojazdów jednośladowych, **11** oświetlenie pojazdów jednośladowych, **12** rowery, trycikle, motorowery, skutery, wózki rowerowe, części składowe i akcesoria do pojazdów jednośladowych, pokrowce, osłony, stojaki jedno-i wielostanowiskowe, podpórki, bagażniki, siatki bagażowe, krzeselka bezpieczeństwa dla dzieci, kosze, przyczepy, urządzenia przeciwodblaskowe, pompki rowerowe, błotniki, lusterka, dzwonki i klaksony rowerowe, kierunkowskazy, stopki, napinacze do szprych, wszystkie do pojazdów jednośladowych, **18** torby podróże, turystyczne-wszystkie do pojazdów jednośladowych, **19** niemetalowe urządzenia parkingowe dla pojazdów jednośladowych, **28** artykuły sportowe i gimnastyczne, stacjonarne rowery i bieżnie treningowe, ochraniacze ciała, **35** usługi prowadzenia sklepów i hurtowni z rowerami, częściami do nich, akcesoriami i sprzętem, artykułami sportowymi i gimnastycznymi, doradztwo w zakresie organizowania i prowadzenia działalności gospodarczej, franszyza jako forma współpracy między przedsiębiorstwami, **39** usługi transportu drogowego, towarowego, wynajmowanie pojazdów jednośladowych, samochodów ciężarowych.

(111) **226173** (220) 2008 12 16 (210) 350057
 (151) 2010 02 16 (441) 2009 03 30
 (732) KROSS S.A., Przasnysz, PL.
 (540)

KROSS

(531) 27.5.1
 (510), (511) **06** metalowe urządzenia parkingowe dla pojazdów jednośladowych, **08** narzędzia sterowane ręcznie do naprawy, obsługi, regulacji i konserwacji pojazdów jednośladowych oraz zestawy takich narzędzi, **09** liczniki elektroniczne, prędkościomierze, przyrządy do rejestrowania czasu i odległości, baterie i akumulatorki elektryczne, urządzenia alarmowe, mierniki ciśnienia w oponach, kaski ochronne, okulary ochronne, etui do okularów, sprzęt audio, daszki i osłony przeciwosłepieniowe, rękawice ochronne, wszystkie do pojazdów jednośladowych, **11** oświetlenie pojazdów jednośladowych, **12** rowery, trycikle, motorowery, skutery, wózki rowerowe, części składowe i akcesoria do pojazdów jednośladowych, pokrowce, osłony, stojaki jedno-i wielostanowiskowe, podpórki, bagażniki, siatki bagażowe, krzeselka bezpieczeństwa dla dzieci, kosze, przyczepy, urządzenia przeciwodblaskowe, pompki rowerowe, błotniki, lusterka, dzwonki i klaksony rowerowe, kierunkowskazy, stopki, napinacze do szprych, wszystkie do pojazdów jednośladowych, **18** torby podróże, turystyczne-wszystkie do pojazdów jednośladowych, **19** niemetalowe urządzenia parkingowe dla pojazdów jednośladowych, **28** artykuły sportowe i gimnastyczne, stacjonarne rowery i bieżnie treningowe, ochraniacze ciała, **35** usługi prowadzenia sklepów i hurtowni z rowerami, częściami do nich, akcesoriami i sprzętem, artykułami sportowymi i gimnastycznymi, doradztwo w zakresie organizowania i prowadzenia działalności gospodarczej, franszyza jako forma współpracy między przedsiębiorstwami, **39** usługi transportu drogowego, towarowego, wynajmowanie pojazdów jednośladowych, samochodów ciężarowych.

(111) **226174** (220) 2008 12 16 (210) 350058
 (151) 2010 02 16 (441) 2009 03 30
 (732) KROSS S.A., Przasnysz, PL.
 (540)

GRAND

(531) 27.5.1
 (510), (511) **06** metalowe urządzenia parkingowe dla pojazdów jednośladowych, **08** narzędzia sterowane ręcznie do naprawy, obsługi, regulacji i konserwacji pojazdów jednośladowych oraz zestawy takich narzędzi, **09** liczniki elektroniczne, prędkościomierze, przyrządy do rejestrowania czasu i odległości, baterie i akumulatorki elektryczne, urządzenia alarmowe, mierniki ciśnienia w oponach, kaski ochronne, okulary ochronne, etui do okularów, sprzęt audio, daszki i osłony przeciwosłepieniowe, rękawice ochronne, wszystkie do pojazdów jednośladowych, **11** oświetlenie pojazdów jednośladowych, **12** rowery, trycikle, motorowery, skutery, wózki rowerowe, części składowe i akcesoria do pojazdów jednośladowych, pokrowce, osłony, stojaki jedno-i wielostanowiskowe, podpórki, bagażniki, siatki bagażowe, krzeselka bezpieczeństwa dla dzieci, kosze, przyczepy, urządzenia przeciwodblaskowe, pompki rowerowe, błotniki, lusterka, dzwonki i klaksony rowerowe, kierunkowskazy, stopki, napinacze do szprych, wszystkie do pojazdów jednośladowych, **18** torby podróże, turystyczne-wszystkie do pojazdów jednośladowych, **19** niemetalowe urządzenia parkingowe dla pojazdów jednośladowych, **28** artykuły sportowe i gimnastyczne, stacjonarne rowery i bieżnie treningowe, ochraniacze ciała.

(111) **226175** (220) 2008 12 17 (210) 350106
 (151) 2010 03 12 (441) 2009 03 30
 (732) MICRONET COMMUNICATIONS INC., Hsin-Tien City, TW.
 (540)

Micronet

(531) 27.5.1

(510), (511) **09** karty sieciowe, bezprzewodowe karty sieciowe, przełączniki, modemy, bezprzewodowe mostki, bezprzewodowe routery, routery szerokopasmowe.

(111) **226176** (220) 2008 12 17 (210) 350128
(151) 2010 03 11 (441) 2009 03 30

(732) Moda Forte Grupa Kreatywna I. Kubiak, J. Kłak Spółka Jawna, Łódź, PL.

(540) FASHIONPHILOSOPHY FASHION WEEK

(510), (511) **35** organizacja imprez targowych i pokazów mody-towarów, **41** organizowanie wystaw z dziedziny kultury, organizowanie i prowadzenie konferencji, kongresów, seminariów, sympozjów, zjazdów, konkursów edukacyjnych lub rozrywkowych, konkursów piękności.

(111) **226177** (220) 2008 12 22 (210) 350273
(151) 2010 03 09 (441) 2009 03 30

(732) „PERS” Marek Sowiński, Nowy Sącz, PL.

(540)



Kolor znaku: ciemnoniebieski, biały

(531) 26.4.4, 26.4.18, 27.5.1, 27.5.24, 29.1.12

(510), (511) **35** agencja importowa-akcesoria i środki chemiczne dla myjni samochodowych, czyściwa przemysłowe, gąbki, rękawice ochronne i ścierki, dozowniki czyszczyli przemysłowych, mydeł i papieru, maty wejściowe, maty przemysłowe, wycieraczki i taśmy antypoślizgowe, profesjonalne systemy czystości, środki chemiczne do utrzymania czystości, środki chemiczne do zmywarek kuchennych, sprzedaż: akcesoriów i środków chemicznych dla myjni samochodowych, czyściw przemysłowych, gąbek, rękawic ochronnych i ścierek, dozowników czyszczyli przemysłowych, mydeł, odświeżaczy powietrza, papieru i ręczników papierowych, jonizatorów powietrza, lamp owadobójczych, maszyn czyszcząco-myjących, mat wejściowych, mat przemysłowych, odświeżaczy powietrza, taśm antypoślizgowych i wycieraczek, profesjonalnych systemów czystości, suszarek do rąk, środków chemicznych dla przemysłu spożywczego, środków chemicznych do utrzymania czystości, środków chemicznych do zmywarek kuchennych, urządzeń czyszcząco-myjących, wózków i zestawów do sprzątania ręcznego, **37** czyszczenie budynków od zewnątrz i od wewnątrz, czyszczenie futer-futraków, okien, tapicerki, wykładzin, żaluzji pionowych, czyszczenie, regeneracja i konserwacja powierzchni posadzek z PCV, lastryka, marmuru, wynajem i serwis mat wejściowych, pranie tkanin, dywanów, wykładzin, chodników, kilimów, **40** impregnowanie tkanin, impregnowanie powierzchni z PCV, lastryka i marmuru, laminowanie tkanin, dywanów, wykładzin, chodników, kilimów, polerowanie i powlekanie powierzchni posadzek z PCV, lastryka, marmuru przeciwmolowe zabezpieczanie futer i tkanin, zabezpieczanie powierzchni z PCV, lastryka i marmuru.

(111) **226178** (220) 2008 12 22 (210) 350318
(151) 2010 02 25 (441) 2009 03 30

(732) Jan Paskiewicz, Bydgoszcz, PL.

(540)

Kolor znaku: szary i jego odcienie

(531) 27.5.1, 29.1.6

(510), (511) **41** usługi w zakresie produkcji oraz reprodukcji filmów i nagrań video, produkcja i montaż programów radiowych i telewizyjnych, publikowanie tekstów innych niż reklamowe, publikacje elektroniczne on-line, mikrowydawnictwa, nauczanie muzyczne, organizowanie konkursów o tematyce muzycznej, organizowanie konkursów videoklipów i teledysków, organizowanie pokazów i spektakli, organizowanie festiwali muzycznych i filmowych.

(111) **226179** (220) 2008 12 22 (210) 350327
(151) 2010 02 26 (441) 2009 03 30

(732) FIRMA DOLECKI-Arkadiusz Dolecki, Gliwice, PL.
(540)

Kolor znaku: ciemnoczerwony

(531) 27.5.1, 29.1.1

(510), (511) **07** maszyny i urządzenia do formowania wyrobów parafinowych, urządzenia przemysłowe i linie produkcyjne do wytwarzania i pakowania wyrobów parafinowych, maszyny i urządzenia do przetworstwa i obróbki tworzyw sztucznych oraz gumy, podajniki i przenośniki przemysłowe, mechaniczne, pneumatyczne i hydrauliczne mechanizmy sterownicze do maszyn i urządzeń, narzędzia o napędzie innym niż ręczny, narzędzia [części maszyn], **09** elektroniczne układy sterujące do maszyn i urządzeń przemysłowych, systemy komputerowe, urządzenia peryferyjne systemów komputerowych, programy komputerowe, **37** budownictwo, wykonywanie instalacji elektrycznych, wodnokanalizacyjnych, wykonywanie instalacji ogrzewania i klimatyzacji, konserwacja i remonty przemysłowych maszyn, urządzeń i linii produkcyjnych, **40** obróbka metali, powlekanie metali.

(111) **226180** (220) 2009 01 19 (210) 350982
(151) 2010 02 18 (441) 2009 04 27

(732) PROFUS MANAGEMENT Marek Profus, Warszawa, PL.

(540) SZPILKI

(510), (511) **16** książki, czasopisma, gazety, dzienniki, periodyki, afisze, albumy, almanachy, broszury, ulotki, druki, formularze, fotografie, kalendarze, katalogi, naklejki, nalepki, obwoluty, plakaty, prospekty, publikacje, rysunki, zakładki do książek, kartki okolicznościowe, materiały instruktażowe i do nauczania, gry, gry planszowe, wyroby z papieru i tektury zawarte w tej klasie, **35** usługi reklamowe, publikowanie materiałów i ogłoszeń reklamowych, wynajmowanie miejsc na umieszczanie ogłoszeń i reklam, przygotowywanie audiowizualnych i multimedialnych prezentacji do wykorzystania w reklamie, aktualizacja materiałów reklamowych, wypożyczanie czasu i powierzchni reklamowej w mediach komunikacji publicznej, usługi badania rynku i opinii publicznej, marketing wydarzeń, usługi telemarketingowe, organizowanie wystaw, targów i konkursów w celach reklamowych i promocyjno-handlowych, **38** prowadzenie elektronicznych biuletynów informacyjnych; dostarczanie oraz transmisja informacji tekstowej i obrazowej na rzecz osób trzecich w sieci komputerowej, on-line i w sieci intranet; wiadomości prasowe, także w sieci on-line, publikowanie materiałów i ogłoszeń prasowych, publikowanie serwisów informacyjnych, **40** usługi poligraficzne, **41** publikowanie książek i czasopism, w tym on-line, organizowanie i prowadzenie imprez o charakterze edukacyjnym, rekreacyjnym i kulturalno-rozrywkowym, organizowanie plebiscytów i konkursów, przyznawanie nagród w dziedzinach sztuki, nauki i techniki, literatury, polityki, rozrywki, programów radiowych i telewizyjnych, usługi klubów rozrywki, klubów nocnych, klubów edukacyjnych i sportowych, organizowanie konferencji, seminariów, sympozjów, zjazdów, szkoleń, wystaw o tematyce edukacyjnej lub rekreacyjnej, publikowanie tekstów innych niż o charakterze reklamowym, także on-line i na nośnikach elektronicznych oraz w sieci on-line, informacja o książkach, czasopismach, imprezach kulturalnych i rozrywkowych, rekreacji i edukacji, produkcja filmów i nagrań audio i/lub video, usługi reporterskie, usługi fotoreporterskie, usługi cyfrowego obrazowania, rozpowszechnianie filmów i nagrań video o charakterze edukacyjnym, rekreacyjnym lub kulturalno-rozrywkowym, prowadzenie on-line klubów tematycznych, **42** elektroniczne przechowywanie i wyszukiwanie informacji i danych.

(111) **226181** (220) 2007 08 29 (210) 329474
(151) 2009 09 29 (441) 2007 12 10

(732) Polconcept Spółka z o.o., Warszawa, PL.

(540)

Kolor znaku: zielony, niebieski, czerwony i odcienie, czarny

(531) 26.4.1, 26.4.8, 27.5.1, 29.1.15

(510), (511) **09** magnetyczne nośniki danych, płyty, dyski z nagraniami, komputery, komputery osobiste, komputery przenośne, palmtopy, monitory do komputera, monitory obrazowe, wyświetlacze LCD, urządzenia do nawigacji pojazdów, urządzenia do nawigacji satelitarnej, radio pagery, aparatura radiotelefoniczna, translatory elektroniczne kieszonkowe, programy komputerowe, procesory tekstu, **42** projektowanie i rozwój komputerowego sprzętu i oprogramowania szczególnie w zakresie telefonów komórkowych.

(111) **226182** (220) 2009 05 21 (210) 356122
(151) 2010 03 16 (441) 2009 08 31
(732) VIPHARM S.A., Warszawa, PL.

(540) Miraklide
(510), (511) **05** produkty farmaceutyczne za wyjątkiem produktów do leczenia chorób i dolegliwości zębów, jamy ustnej i gardła.

(111) **226183** (220) 2009 07 02 (210) 357768
(151) 2010 03 18 (441) 2009 10 12
(732) Przedsiębiorstwo Farmaceutyczne „JELFA” Spółka Akcyjna, Jelenia Góra, PL.
(540)

Битефина

(531) 28.5.0
(510), (511) **05** preparat farmaceutyczny stosowany w leczeniu chorób układu nerwowego.

(111) **226184** (220) 2009 01 23 (210) 351189
(151) 2010 02 26 (441) 2009 04 27
(732) „ADAMED” Spółka z ograniczoną odpowiedzialnością, Pieńków, PL.
(540) RICORDO

(510), (511) **05** produkty farmaceutyczne i weterynaryjne, środki sanitarne do celów medycznych, substancje dietetyczne do celów leczniczych, żywność dla niemowląt, plastry do celów medycznych, materiały opatrunkowe, środki odkażające.

(111) **226185** (220) 2009 02 09 (210) 351819
(151) 2010 03 30 (441) 2009 05 25
(732) Pepsico Inc., Purchase, US.
(540) LAY'S STIX

(510), (511) **29** mięso, ryby, drób, dziczyzna, ekstrakty mięsne, konserwowane, mrożone, suszone i gotowane owoce i warzywa, galaretki, dżemy, kompoty, jaja, mleko, produkty mleczne, oleje i tłuszcze jadalne, przekąski oparte na owocach, warzywach, serze, mięsie, orzechach, preparowane orzechy, chipsy ziemniaczane, paluszki i pałeczki ziemniaczane.

(111) **226186** (220) 2009 02 10 (210) 351854
(151) 2010 03 30 (441) 2009 05 25
(732) Unilever N.V., Rotterdam, NL.
(540) JEDYNY TAKI ŚMIETANKOWY DO SCHRUPANIA
(510), (511) **30** lody, sorbety, mrożone słodkie, preparaty do przygotowania wyżej wymienionych towarów zawarte w tej klasie.

(111) **226187** (220) 2009 02 19 (210) 352273
(151) 2010 03 29 (441) 2009 05 25
(732) Przedsiębiorstwo Handlowo-Usługowe „CARBOTEX” Tomasz Goleniec, Jastrzębie Zdrój, PL.
(540)



Kolor znaku: fioletowy, biały
(531) 9.1.10, 27.5.1, 29.1.12
(510), (511) **10** gryzaki dla żąbkujących dzieci, **20** sofy dziecięce, **24** koce dziecięce, **25** czapki dziecięce, odzież dla niemowląt, rękawiczki dziecięce, wyprawka dziecięca (ubranka), śliniaki dziecięce, szlafroki dla dzieci, buty dziecięce, **28** grzechotki, lalki, misie pluszowe, pluszowe zabawki, zabawki.

(111) **226188** (220) 2009 02 25 (210) 352570
(151) 2010 03 31 (441) 2009 06 08
(732) Unilever N.V., Rotterdam, NL.

(540) Bielszy uśmiech teraz albo nigdy zapewni producent pasty Signal White Now

(510), (511) **03** środki do czyszczenia zębów, pasty do zębów, płyny do płukania ust nie do celów medycznych, środki do polerowania zębów, proszek do czyszczenia zębów.

(111) **226189** (220) 2009 02 26 (210) 352652
(151) 2010 03 31 (441) 2009 06 08
(732) Konspol Holding Spółka z ograniczoną odpowiedzialnością, Nowy Sącz, PL.
(540) Parówki Jedyne
(510), (511) **29** parówki z kurczaka, drobiowe, z mięsa czerwonego.

(111) **226190** (220) 2009 02 27 (210) 352662
(151) 2010 03 31 (441) 2009 06 08
(732) Przedsiębiorstwo Farmaceutyczne „JELFA” SPÓŁKA AKCYJNA, Jelenia Góra, PL.
(540) Falvit. Czas na siłę kobiecości.
(510), (511) **05** preparat farmaceutyczny, dietetyczna żywność do celów leczniczych, suplementy diety do celów leczniczych.

(111) **226191** (220) 2002 03 07 (210) 247387
(151) 2009 07 09 (441) 2002 09 09
(732) Poznańska Palarnia Kawy „ASTRA” Spółka z o.o., Poznań, PL.
(540) linea vita
(510), (511) **30** kawa naturalna, ekstrakty kawy, modyfikacje kawy naturalnej, namiastki kawy, herbata, herbaty owocowe, **41** usługi w zakresie publikacji wydawnictw.

(111) **226192** (220) 2004 11 30 (210) 288249
(151) 2009 02 23 (441) 2005 03 07
(732) CONTIMAX Andrzej Cieślak, Bochnia, PL.
(540)



Kolor znaku: brązowy, ciemnobrązowy, złoty, biały, czerwony, zielony, pomarańczowy, ciemnozielony, szary, srebrny, żółty, czarny
(531) 2.9.1, 3.9.1, 5.9.24, 8.5.15, 25.1.15, 26.1.2, 26.1.4, 26.4.18, 26.5.1, 26.11.5, 29.1.15
(510), (511) **29** ryby w stanie przetworzonym, filety śledziowe w zalewie olejowej z warzywami i owocami.

(111) **226193** (220) 2005 12 14 (210) 303610
(151) 2009 02 23 (441) 2006 03 20
(732) PP „PANTERA” s.c. Longina Kudelska, Jacek Kudelski, Koszalin, PL.
(540)



BUONGIORNO

Kolor znaku: biały, czerwony i odcienie, brązowy i odcienie, czarny, szary
(531) 2.1.11, 13.3.1, 13.3.7, 26.1.2, 26.1.4, 27.5.1, 29.1.15

(510), (511) **30** ciasta, gofry, mięso w cieście, kanapki, lody, paszteciki, pizze, placki, puddingi, wyroby cukiernicze, **41** edukacja, organizowanie i obsługa konferencji, kształcenie praktyczne (lpokazy), kursy korespondencyjne, kształcenie ustawiczne dorosłych, szkoła z internatem, poradnictwo zawodowe (porady w zakresie edukacji lub kształcenia), **43** usługi barowe, bary szybkiej obsługi (snack-bary), przygotowanie żywności i napoi na zamówienie oraz ich dostarczanie, hotele, pensjonaty, motele, kafeterie, kawiarnie, restauracje, stołówki.

(111) **226194** (220) 2006 01 19 (210) 305048
 (151) 2009 01 06 (441) 2006 05 02
 (732) „Amtra” Sp. z o.o., Sosnowiec, PL.
 (540)



Kolor znaku: czerwony, biały

(531) 24.17.25, 27.5.1, 29.1.12

(510), (511) **03** środki do czyszczenia i pielęgnacji pojazdów z wyjątkiem płynów do mycia szyb, szampony z wyjątkiem tych do mycia szyb, pasty woskujące, płyny do spryskiwaczy, preparaty do czyszczenia, pielęgnacji i zabezpieczenia tapicerki, preparaty do czyszczenia, pielęgnacji i zabezpieczenia deski rozdzielczej, preparaty do czyszczenia, pielęgnacji i zabezpieczenia kokpitu, preparaty do czyszczenia, pielęgnacji i zabezpieczenia opon, preparaty do czyszczenia, pielęgnacji i zabezpieczenia felg, preparaty do czyszczenia, pielęgnacji i zabezpieczenia silników, pasty polerskie, pasty konserwujące, pasty nabłyszczające, pasty nabłyszczające, pasty lekkościerne, preparaty wykorzystywane w eksploatacji myjni samochodowych z wyjątkiem do mycia szyb takie jak: szampony samochodowe, aktywna pianą, preparaty do mycia plandek, uniwersalne środki czyszczące, woski stosowane na mokro.

(111) **226195** (220) 2006 07 23 (210) 313476
 (151) 2009 02 20 (441) 2006 10 30
 (732) Green Ways Sp. z o.o., Skoczów, PL.
 (540)



(531) 26.11.3, 27.5.1

(510), (511) **05** preparaty witaminowe, preparaty mineralne, mikroelementy, preparaty dietetyczne i odżywcze przystosowane do celów medycznych lub leczniczych, syropy lecznicze, wyciągi ziołowe oraz zestawy witamin, minerałów, mikroelementów i wyciągów ziołowych, suplementy diety wzbogacone witaminami lub minerałami lub też mikroelementami, preparaty witaminowe, witaminy i preparaty multiwitaminowe, minerały i preparaty multiwitaminowe, lecznicze herbaty ziołowe, zioła lecznicze, cukierki lub pastylki lub tabletki lub woreczki lub kapsułki lub gumy do żucia z domieszkami leczniczymi, środki dietetyczne dostosowane do celów leczniczych, wody mineralne oraz napoje dietetyczne o działaniu leczniczym, dietetyczne artykuły spożywcze o działaniu leczniczym, odżywki dla niemowląt, dodatki żywieniowe o działaniu leczniczym, preparaty białkowe lub pokarmy o działaniu leczniczym, balsamy, kremy i maści o działaniu leczniczym, środki chemiczne o działaniu leczniczym, oleje lecznicze, oleje dla celów medycznych, tłuszcze dla celów medycznych, sole lecznicze, tynktury dla celów medycznych, wyciągi ziołowe lub syropy, odżywki witaminowe i mineralne w formie koncentratów przygotowane do celów medycznych lub leczniczych, drożdże dla celów farmaceutycznych, środki odżywcze lub dietetyczne o działaniu leczniczym jako codzienne uzupełnienie pożywienia (także dla celów fitness), jako posiłek w formie „instant” lub samodzielna (własna) mieszanka, która składa się głównie z mleka w proszku lub protein pochodzenia zwierzęcego lub roślinnego, również z domieszką witamin lub minerałów, pierwiastków śladowych lub cukru, **29** koncentraty proteinowe jako dodatki odżywcze do artykułów spożywczych, suplementy spożywcze nie mające działania leczniczego (zakwalifikowane do tej klasy), a zawierające środki pochodzenia zwierzęcego, proteiny przeznaczone do spożycia przez ludzi, produkty proteinowe spożywcze i preparaty odżywcze, środki do specjalnego odżywiania przeznaczone dla sportowców lub osób o zwiększonej aktywności fizycznej (zakwalifikowane do tej klasy), żelatyna spożywcza, preparaty żelatynowe, tłuszcze jadalne, jadalne oleje, ekstrakty z morskoczynu jako odżywkę, preparaty odżywcze jako codzienne uzupełnienie pożywienia (także dla celów fitness), jako posiłek w formie „instant” lub samodzielna (własna) mieszanka, która składa się głównie z mleka w proszku lub protein pochodzenia zwierzęcego lub roślinnego, również z domieszką witamin lub minerałów, pierwiastków śladowych lub cukru, **30** suplementy spożywcze nie mające działania leczniczego (zakwalifikowane do tej klasy), a zawierające środki pochodzenia roślinnego, słodczyce, gumy do żucia, cukierki, miód, propolis przeznaczony do spożycia przez ludzi, wyroby piekarnicze, wyroby cukiernicze, kakao, kawa, herbata, czekolada, **32** wody mineralne, napoje gazowane oraz bezalkoholowe napoje, środki lub aromaty do wyrobu napojów, koncentraty i syropy do wyrobu napojów, soki, napoje i syropy owocowe i warzywne, napoje bezalkoholowe wzbogacone witaminami i minerałami, bezalkoholowe napoje izotoniczne oraz energetyczne, proteinowe napoje bezalkoholowe, napoje żelatynowe, tabletki i proszki do przygotowania musujących napojów bezalkoholowych, owocowe lub warzywne napoje bezalkoholowe, napoje bezalkoholowe z aromatem owocowym lub warzywnym, wody mineralne, wody źródlane, woda sodowa, woda, mieszane napoje bezalkoholowe, sok pomidorowy jako napój, aperityfy bezalkoholowe, **35** management handlowy oraz specjalistyczne doradztwo biznesowe, prowadzenie sieci sklepów detalicznych oraz pomoc przy prowadzeniu supermarketów i sklepów w ramach prowadzonej działalności, udzielanie informacji handlowych-komercyjnej biuro informacyjne.

(111) **226196** (220) 2006 10 16 (210) 316774
 (151) 2009 04 15 (441) 2007 01 22
 (732) EUROWIZJA Spółka z o.o., Warszawa, PL.
 (540)



Kolor znaku: niebieski i odcienie, czarny, żółty

(531) 1.1.20, 27.5.1, 29.1.13

(510), (511) **35** agencje reklamowe, doradztwo w sprawach działalności gospodarczej, dystrybucja materiałów reklamowych, informacja handlowa, analizy kosztów pozyskania, sortowanie i wyszukiwanie danych do baz danych, obróbka tekstów reklamowych, sondaże, rekrutacja personelu, promocja sprzedaży, programy lojalnościowe, dobór personelu za pomocą metod psychotechniki, reklama za pośrednictwem sieci komputerowych Internetu, publikowanie tekstów reklamowych, reklama radiowa i telewizyjna, organizowanie targów handlowych, zarządzanie i administrowanie działalnością gospodarczą, organizacja i prowadzenie kampanii reklamowych, wynajem i sprzedaż miejsca i czasu na cele reklamowe w środkach masowego przekazu, usługi produkcji audycji i filmów reklamowych dla radia, telewizji, filmu, Internetu, usługi w zakresie dystrybucji i doręczania prospektów i próbek reklamowych, organizacji pokazów i wystaw, usługi badania opinii publicznej, badania rynku mediów i reklamy, prowadzenie sklepów internetowych polegające na zgrupowaniu na rzecz osób trzecich różnych towarów pozwalające nabywcy wygodnie oglądać i kupować te towary za pośrednictwem sieci teleinformatycznej, Internetu, **38** rozpowszechnianie programów i informacji za pośrednictwem sieci informatycznej Internetu, **42** usługi w zakresie dostarczania informacji tematycznych na stronach internetowych, prowadzenie portali internetowych tematycznych.

(111) **226197** (220) 2006 10 26 (210) 317243
 (151) 2009 06 26 (441) 2007 02 05

(732) POLBRUK S.A., Gdańsk, PL.
(540)



Kolor znaku: niebieski, biały, żółty
(531) 26.3.2, 26.4.2, 26.15.9, 27.5.1, 29.1.13

(510), (511) **19** elementy betonowe dla drogownictwa oraz budownictwa ogólnego, kostka brukowa, materiały budowlane niemetalowe, rury kamionkowe lub cementowe, kształtki, obrzeża, krawężniki, materiały do budowy dróg, asfalt, smoła i bitumy, **37** budownictwo ogólne, usługi budowlane, remontowe, budowa, przebudowa, odnowa dróg, chodników ze szczególnym uwzględnieniem robót brukarskich, układanie nawierzchni kostkowych.

(111) **226198** (220) 2006 10 26 (210) 317246
(151) 2009 04 15 (441) 2007 02 05
(732) „JANTAR” WODY MINERALNE Spółka z ograniczoną odpowiedzialnością, Kołobrzeg, PL.
(540)



Kolor znaku: złoty
(531) 27.5.1, 29.1.2

(510), (511) **21** butelki, butelki szklane, butelki na napoje dla podróżnych, otwieracze do butelek, **32** wody mineralne, wody źródlane, wody gazowane i niegazowane, woda stołowa, woda sodowa, napoje bezalkoholowe, napoje owocowe, soki owocowe i owocowo-warzywne, zagęszczane soki owocowe, nektary owocowe, syropy do napojów, ekstrakty owocowe bezalkoholowe, bezalkoholowe wyciągi z owoców, sorbety, preparaty do produkcji napojów, esencje do produkcji napojów, **35** usługi agencji importowo-eksportowej, usługi pośrednictwa handlowego na rzecz firm krajowych i zagranicznych, zgrupowanie na rzecz osób trzecich różnych towarów pozwalające nabywcy wygodnie je oglądać i kupować w sklepach, hurtowniach, hotelach, pensjonatach i na stronie internetowej wyspecjalizowanej w sprzedaży wody mineralnej, napojów, soków, żywności i tytoniu, usługi marketingowe, usługi reklamowe, dystrybucja materiałów reklamowych, próbek i wzorów wyrobów, organizacja i obsługa wystaw i targów w celach handlowych i reklamowych, doradztwo i pomoc w zakresie organizowania i prowadzenia działalności gospodarczej, usługi badania rynku, **43** usługi gastronomiczne związane z podawaniem potraw i napojów w barach, kafeteriach, kawiarniach, restauracjach, stołówkach, przygotowanie dań na zamówienie oraz ich dostawa dla odbiorców zewnętrznych-katering, obsługa imprez promocyjnych, przyjęć, bankietów, zabaw, balów na zlecenie osób trzecich polegające na zaopatrzeniu w żywność i napoje.

(111) **226199** (220) 2006 11 03 (210) 317567
(151) 2008 12 31 (441) 2007 02 05
(732) Przedsiębiorstwo Produkcyjno-Handlowe „EVELINE COSMETICS” Piotr Kasprzycki, Lesznowola, PL.
(540)



Kolor znaku: biały, złoty
(531) 26.3.1, 27.5.1, 28.5.0, 29.1.12

(510), (511) **03** artykuły do makijażu oczu, odżywki kosmetyczne, zmywacze makijażu, cienie do powiek, linery do malowania oczu, tusze do rzęs, **05** kosmetyki do zastosowań medycznych: balsamy, maści, olejki, płyny sole, żele, kremy.

(111) **226200** (220) 2006 11 10 (210) 317814
(151) 2009 05 22 (441) 2007 02 19
(732) Kamil Dłutko & Maciej Jaźwiecki NOVIMEDIA s.c., Katowice, PL.
(540)



Kolor znaku: czarny, jasnozielony
(531) 27.5.1, 29.1.12

(510), (511) **09** magazyny dla firm w wersji elektronicznej, **16** magazyny dla firm w wersji drukowanej, **41** usługi wydawania magazynów.

(111) **226201** (220) 2008 11 04 (210) 348235
(151) 2010 05 18 (441) 2009 02 16
(732) PAGO Spółka z ograniczoną odpowiedzialnością, Grodzisk Wielkopolski, PL.
(540)



Kolor znaku: pomarańczowy, czerwony, szary
(531) 26.2.1, 26.2.7, 26.11.1, 27.5.1, 29.1.13

(510), (511) **35** zarządzanie w działalności handlowej, usługi eksportowo-importowe oraz doradztwo handlowe, usługi w zakresie kojarzenia kontrahentów handlowych i prowadzenia przedstawicielstw handlowych podmiotów zagranicznych w kraju, prowadzenie interesów osób trzecich w zakresie prowadzenia promocji i reklamy ich wyrobów; usługi świadczone przez i dla punktów sprzedaży detalicznej i hurtowej zwłaszcza kompleksowa oferta towarów mięsnych i spożywczych (za wyjątkiem napojów) jak również przerobionych na wszelkie sposoby i przystosowanych do spożycia (za wyjątkiem napojów), podkreślająca ich zalety umożliwiającą nabywcom rozpoznanie i zakup tych towarów w tym przez Internet oraz poprzez katalog sprzętu i oprogramowania komputerowego wykorzystując zamówienie korespondencyjne lub używając środków telekomunikacji; pomoc handlowa i techniczna w zakresie organizowania i prowadzenia przedsiębiorstwa również świadczona w ramach umowy franchisingowej, **39** usługi chłodnicze, magazynowanie w chłodniach zamrożonych towarów żywnościowych i związane z tym usługi logistyczne, **40** przetwarzanie surowców mięsnych i żywnościowych, konserwowanie i wędzenie żywności, ubój zwierząt.

(111) **226202** (220) 2008 08 08 (210) 344720
(151) 2010 03 16 (441) 2008 11 10
(732) „MARINEX INTERNATIONAL” Spółka z ograniczoną odpowiedzialnością, Łódź, PL.
(540) BIOCARDINE

(510), (511) **05** dietetyczne substancje przystosowane do celów medycznych o charakterze suplementów diety, produkty farmaceutyczne i lecznicze.

(111) **226203** (220) 2008 01 25 (210) 335634
(151) 2009 09 08 (441) 2008 04 28
(732) REMOVE Sp. z o.o., Wola Pękoszewska, PL.
(540) RENOPRIMER

(510), (511) **17** materiały izolacyjne, lakiery i farby izolacyjne, **19** dyspersje, masy asfaltowe do izolacji.

(111) **226204** (220) 2007 04 09 (210) 323753
(151) 2009 02 04 (441) 2007 07 23
(732) AIG BANK Polska Spółka Akcyjna, Wrocław, PL.

(540)



Kolor znaku: ciemnoniebieski, biały, żółty, jasnobrązowy
(531) 2.7.23, 26.4.2, 27.5.1, 29.1.14

(510), (511) **16** afisze, plakaty, plakaty reklamowe, ulotki, gazety, czasopisma, periodyki, kalendarze, książki, mapy, plany miast, atlasy, katalogi, karty pocztowe i widokówki, wyroby z tektury i kartonu, materiały piśmienne, przybory do pisania, koperty, materiały do pakowania zawarte w tej klasie, **36** usługi bankowe, usługi operacji bankowych, prowadzenie depozytów bankowych i sejfowych, usługi finansowe i ubezpieczeniowe, emisja czeków i kart kredytowych, obsługa kart debetowych i kredytowych, usługi kredytowania, pożyczki i kredyty.

(111) **226205** (220) 2007 04 12 (210) 323921
(151) 2009 05 29 (441) 2007 07 23
(732) FLORALAND DISTRIBUTION Spółka z o.o.,
Stanisławów Pierwszy, PL.

(540) TOP DECOR TRAWNIK W ZGODZIE Z NATURĄ
(510), (511) **31** nasiona traw i ich mieszanek.

(111) **226206** (220) 2007 04 27 (210) 324683
(151) 2009 05 26 (441) 2007 08 06
(732) AURUM Development Sp. z o.o., Walędów, PL.
(540)



AURUM DEVELOPMENT

(531) 26.7.3, 27.5.1

(510), (511) **36** świadczenie usług w zakresie: doradztwa, zwłaszcza zarządzania i administrowania obiektami mieszkalnymi i zespołami osiedlowymi, organizacji i zarządzania finansowaniem inwestycji, w celu budowy i/lub przygotowaniu obiektów mieszkalnych i niemieszkalnych przeznaczonych do sprzedaży, wynajmowania, użyczenia, pomocy w zarządzaniu przedsięwzięciami obrotu nieruchomości, zasobów lokalowych, nieruchomości, przeznaczonych do zagospodarowywania, do sprzedaży, najmu, użyczenia, pośrednictwo w kupnie, sprzedaży i najmie gruntów dla budownictwa, pośrednictwo w sprawach kupna, sprzedaży, najmu budynków, lokali i powierzchni użytkowej, usługi zarządzania hotelami, wyceny nieruchomości, wynajmowania i/lub dzierżawy nieruchomości, lokali mieszkalnych i powierzchni użytkowej, administrowania nieruchomości, lokalami, powierzchnią użytkową, usługi konsultingowe, **42** usługi projektowe w zakresie budownictwa, urbanistyki, architektury i technologii, projektowanie konstrukcji, budynków, prowadzenie badań, ekspertyz, opinii i analiz technicznych w zakresie budownictwa, usługi w zakresie architektury, planowania urbanistycznego, badania, ekspertyzy i pomiary geologiczne, geodezyjne i kartograficzne oraz pomiary podwykonawcze dotyczące inwestycji, ekspertyzy inżynierskie, badania techniczne, doradztwo budowlane i w zakresie ochrony środowiska, usługi projektowe dekoracji wnętrz, planowanie urbanistyczne, pielęgnowanie i utrzymywanie trawników, pomiary terenu.

(111) **226207** (220) 2007 08 13 (210) 328839
(151) 2009 07 02 (441) 2007 11 26
(732) „FEMI” Laboratorium Farmaceutyczno-Kosmetyczne
Hanna Łopuchow, Gdańsk, PL.

(540) FEMI SPA

(510), (511) **39** pakowanie produktów, pakowanie towarów, składowanie towarów, **42** badania biologiczne, badania chemiczne, badania techniczne, badania w dziedzinie kosmetyki, prace badawczo-rozwojowe dla osób trzecich, badania bakteriologiczne, analizy chemiczne, usługi chemiczne, doradztwo w zakresie ochrony środowiska, testowanie materiałów, **44** aromaterapia, chiropraktyka-nastawianie kręgosłupa, chirurgia plastyczna, fizjoterapia, fizykoterapia, salony fryzjerskie, kliniki medyczne, kliniki prywatne-lecznice, łaźnie publiczne, łaźnie tureckie, usługi manicure, masaż, chirurgia plastyczna, porady

w zakresie farmakologii, salony piękności-kosmetyka, **45** licencjonowanie własności intelektualnej, zarządzanie prawami autorskimi.

(111) **226208** (220) 2007 09 11 (210) 330037
(151) 2009 04 15 (441) 2007 12 24
(732) BERLIN GROUP DEVELOPMENT Spółka z o.o., Poznań, PL.

(540) BERLIN GROUP DEVELOPMENT

(510), (511) **36** agencje pośrednictwa w handlu nieruchomościami, administrowanie nieruchomościami, dzierżawa majątku nieruchomości, pośrednictwo w sprawach majątku nieruchomości, transakcje finansowe, usługi finansowe, sponsorowanie finansowe, wycena nieruchomości, wynajmowanie mieszkań, pomieszczeń biurowych, inwestycje kapitałowe, kredytowanie, oszacowywanie wartości dla celów fiskalnych, doradztwo w sprawach finansowych, zarządzanie nieruchomościami, **37** budownictwo, nadzór budowlany, informacja budowlana, wynajem sprzętu budowlanego, budowa pawilonów i sklepów targowych, dekarstwo, budowa magazynów, instalowanie i naprawa urządzeń elektrycznych, usługi hydrauliczne, czyszczenie budynków od wewnątrz, czyszczenie budynków od zewnątrz, budowa i naprawa magazynów, kamieniarstwo, malowanie, murowanie, montaż i naprawy instalacji ogrzewania, instalowanie i naprawa urządzeń klimatyzacji, budownictwo przemysłowe, rozbiorka budynków, montaż rusztowań, tapetowanie, tynkowanie, uszczelnianie budynków, zabezpieczanie budynków przed wilgocią, izolowanie budynków, instalowanie i naprawy wind, wynajem żurawi (maszyny budowlane), **42** planowanie urbanistyczne, projektowanie budynków, opracowywanie projektów technicznych, projektowanie dekoracji wnętrz, dekoracja wnętrz, doradztwo budowlane, doradztwo w zakresie ochrony środowiska, badania techniczne, badania geologiczne, ekspertyzy geologiczne, poszukiwania geologiczne, ekspertyzy inżynierskie, pomiary geodezyjne, wypożyczanie komputerów.

(111) **226209** (220) 2007 09 18 (210) 330267
(151) 2009 01 09 (441) 2007 12 24

(732) FORTE SWEDEN Spółka z o.o., Rogierówko, PL.
(540)



Kolor znaku: biały, granatowy, srebrny

(531) 26.2.1, 27.5.1, 29.1.13

(510), (511) **03** kosmetyki do pielęgnacji ciała: żel, mydło, płyn, sól do kąpieli, balsam, mleczko nawilżające, krem do rąk, krem do ciała, deodorant, roll on, dezodorant.

(111) **226210** (220) 2007 10 02 (210) 330908
(151) 2009 02 23 (441) 2008 01 07

(732) „DAX COSMETICS” Sp. z o.o., Duchnow, PL.

(540) DAX Cosmetics producent nowoczesnych fluidów o konsystencji musu. Kaszmirowa gładkość w make-upie

(510), (511) **03** kosmetyki, w szczególności: kosmetyki do pielęgnacji, korekcji efektów procesów starzenia i korekcji przebarwień, zmarszczek, blizn, efektów utraty elastyczności skóry, kosmetyki do usuwania efektów podrażnień, wyprysków, uczuleń i pękających naczynek, mydła, toniki, mleczka, kremy, żele, mydła, maseczki, podkłady do makijażu, artykuły do makijażu, artykuły perfumeryjne, dezodoranty, środki myjące, **05** preparaty o działaniu leczniczym do pielęgnacji i ochrony skóry twarzy i ciała, lecznicze: balsamy, maści, olejki, płyny, sole, żele, kremy.

(111) **226211** (220) 2007 10 15 (210) 331431
(151) 2009 02 05 (441) 2008 01 21

(732) MARAX R. Raj Spółka Jawna, Kraków, PL.

(540)



Kolor znaku: granatowy, czerwony, żółty

(531) 1.3.2, 27.5.1, 29.1.13

(510), (511) **07** kosiarki ogrodowe jako maszyny, podkaszarki elektryczne i spalinowe, kosy spalinowe, ogrodowe ciągniki jednoosiowe,

maszyny do zbierania liści, odkurzacze do liści, odsnieżarki, nożyce do żywopłotu elektryczne i spalinowe, aeratory, pompy wodne jako maszyny, **11** urządzenia do ogrzewania na paliwa stałe, płynne lub gazowe oraz urządzenia elektryczne do ogrzewania, ogrzewacze powietrza, listwy grzewcze, nagrzewnice powietrza, klimatyzatory, wentylatory jako klimatyzacja, wentylatory domowe, kanały wentylacyjne, kotły grzewcze, oprzyrządowanie do kotłów grzewczych, piece grzewcze, grzejniki do centralnego ogrzewania, podgrzewacze wody, suszarki łazienkowe elektryczne, kuchenki węglowe, kominki domowe, kolektory słoneczne, kurtyny powietrza, **35** usługi sprzedaży takich towarów jak: kosiarki ogrodowe jako maszyny, podkaszarki elektryczne i spalinowe, kosy spalinowe, ogrodowe ciągniki jednoosiowe, maszyny do zbierania liści, odkurzacze do liści, odsnieżarki, nożyce do żywopłotu elektryczne i spalinowe, aeratory, pompy wodne jako maszyny, urządzenia do ogrzewania na paliwa stałe, płynne lub gazowe oraz urządzenia elektryczne do ogrzewania, ogrzewacze powietrza, listwy grzewcze, nagrzewnice powietrza, klimatyzatory, wentylatory jako klimatyzacja, wentylatory domowe, kanały wentylacyjne, kotły grzewcze, oprzyrządowanie do kotłów grzewczych, piece grzewcze, grzejniki do centralnego ogrzewania, podgrzewacze wody, suszarki łazienkowe elektryczne, kuchenki węglowe, kominki domowe, kolektory słoneczne, kurtyny powietrza, **37** usługi w zakresie montażu i naprawy instalacji kominowych, klimatyzacyjnych, wentylacyjnych, montażu i naprawy instalacji grzewczych, montażu naprawy maszyn ogrodowych.

(111) **226212** (220) 2007 10 15 (210) 331452
 (151) 2009 01 14 (441) 2008 01 21
 (732) Przedsiębiorstwo Produkcyjno-Handlowe „EVELINE COSMETICS” Piotr Kasprzycki, Lesznowola, PL.
 (540)



Kolor znaku: jasnobłękitny, srebrny

(531) 26.11.1, 27.5.1, 29.1.12
 (510), (511) **03** kremy, emulsje, płyny, żele i oliwki do skóry, maseczki do twarzy, maseczki do peelingu, podkłady barwiące (płyny, pasty, pudry), pudry do makijażu, pudry po kąpieli, pudry higieniczne, mydła toaletowe, mydła dezodoryzujące, perfumy, wody toaletowe i kołońskie, środki do kąpieli i pod prysznic (sole, pianki, oliwki, żele), depilatory, dezodoranty i środki przeciw poceniu, środki do pielęgnacji włosów, środki do golenia (kremy, pianki, płyny), środki do makijażu i demakijażu twarzy i oczu, środki przeznaczone do ust, środki do pielęgnacji zębów i jamy ustnej, środki do pielęgnacji i malowania paznokci, środki do higieny intymnej, środki do opalania, środki samoopalające, środki do rozjaśniania skóry, środki przeciw zmarszczkom, preparaty kosmetyczne do ujędrniania skóry, preparaty antycellulitowe, preparaty dla skóry trądzikowej i alergicznej.

(111) **226213** (220) 2007 10 15 (210) 331473
 (151) 2009 01 16 (441) 2008 01 21
 (732) Przedsiębiorstwo Produkcyjno-Handlowe „EVELINE COSMETICS” Piotr Kasprzycki, Lesznowola, PL.
 (540)



Kolor znaku: jasnosrebrny, srebrny, jasnożółty
 (531) 26.11.1, 27.5.1, 29.1.13

(510), (511) **03** kremy, emulsje, płyny, żele i oliwki do skóry, maseczki do twarzy, maseczki do peelingu, podkłady barwiące (płyny, pasty, pudry), pudry do makijażu, pudry po kąpieli, pudry higieniczne, mydła toaletowe, mydła dezodoryzujące, perfumy, wody toaletowe i kołońskie, środki do kąpieli i pod prysznic (sole, pianki, oliwki, żele), depilatory, dezodoranty i środki przeciw poceniu, środki do pielęgnacji włosów, środki do golenia (kremy, pianki, płyny), środki do makijażu i demakijażu twarzy i oczu, środki przeznaczone do ust, środki do pielęgnacji zębów i jamy ustnej, środki do pielęgnacji i malowania paznokci, środki do higieny intymnej, środki do opalania, środki samoopalające, środki do rozjaśniania skóry, środki przeciw zmarszczkom, preparaty kosmetyczne do ujędrniania skóry, preparaty antycellulitowe, preparaty dla skóry trądzikowej i alergicznej.

(111) **226214** (220) 2007 10 22 (210) 331741
 (151) 2009 02 10 (441) 2008 02 04
 (732) BOBART STUDIO PROMOTION Sp. z o.o., Warszawa, PL.
 (540) SMAKOSZYKI.PL
 (510), (511) **35** reklama, promocja sprzedaży dla osób trzecich, marketing, reklama telewizyjna, radiowa prasowa, reklama korespondencyjna, reklama za pośrednictwem sieci komputerowej, rozpowszechnianie materiałów reklamowych w postaci ulotek, prospektów, druków, próbek, organizacja targów i wystaw w celach handlowych i reklamowych, dekorowanie wystaw sklepowych, rozlepianie plakatów reklamowych, pozyskiwanie i systematyzacja danych w bazach komputerowych, wyszukiwanie w komputerowych bazach danych, badania rynku, **41** organizacja wystaw związanych z kulturą lub edukacją, przedstawienia teatralne, organizowanie imprez rozrywkowych, sportowych, integracyjnych, organizowanie przyjęć, organizowanie i prowadzenie konferencji, kongresów, zjazdów, konkursów piękności, pokazów mody, organizowanie imprez dla dzieci, imprez okazjonalnych, świątecznych i jubileuszowych, organizowanie loterii, obozy wakacyjne, usługi rozrywki i zabawy, **42** usługi grafików, projektanci mody, projektowanie dekoracji wnętrz, projektowanie opakowań, wzornictwo przemysłowe, zarządzanie prawami autorskimi.

(111) **226215** (220) 2007 10 30 (210) 332187
 (151) 2009 03 05 (441) 2008 02 04
 (732) „TARGET” Spółka z ograniczoną odpowiedzialnością, Kartoszyno, PL.
 (540) GARDENFOSKA
 (510), (511) **01** produkty i półprodukty chemiczne stosowane w rolnictwie, ogrodnictwie oraz leśnictwie, produkty chemiczne do nawożenia i użyźniania gleby stosowane w rolnictwie, ogrodnictwie oraz leśnictwie, środki do ochrony nasion, preparaty z mikroelementami dla roślin, preparaty do regulacji wzrostu roślin, środki do konserwacji kwiatów, ziemia do upraw, **05** środki bakteriobójcze, preparaty do tępienia szkodników, pasożytów i insektów, pestycydy, fungicydy, herbicydy, insektycydy, środki odstraszające szkodniki, pasożyty i insekty, preparaty do sterylizacji gleby.

(111) **226216** (220) 2007 12 05 (210) 333714
 (151) 2009 04 17 (441) 2008 03 17
 (732) Zymella Pharma Spółka z o.o., Zabrze, PL.
 (540)

Julia

(531) 27.5.1
 (510), (511) **05** testy i markery do stosowania w diagnostyce medycznej: testy ciążowe, mikrobiologiczne, chorób, infekcji, uzależnień.

(111) **226217** (220) 2007 12 13 (210) 334004
 (151) 2009 04 20 (441) 2008 03 17
 (732) Salon24.pl S.C. Bogna Janke, Igor Janke, Anna Krawczyk-Grąbczewska, Warszawa, PL.
 (540)

salon24.pl

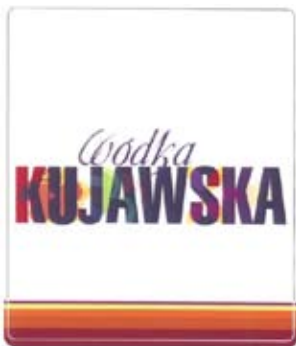
Kolor znaku: czarny, czerwony
 (531) 27.5.1, 29.1.12

(510), (511) **16** publikacje drukowane, książki, druki, gazety, czasopi-
sma (periodyki), albumy, broszury, foldery, prospekty, afisze, plakaty,
fotografie, **35** pozyskiwanie danych do komputerowych baz danych,
systematyzacja i przetwarzanie danych w komputerowych bazach
danych, wyszukiwanie w komputerowych bazach danych, zarzą-
dzenie zbiorami informatycznymi, publikowanie tekstów reklamo-
wych, internetowe usługi reklamowe, badanie rynku, badania opinii
publicznej, sondaże opinii, **38** nadawanie i transmisja programów
radiowych i telewizyjnych, **41** publikowanie książek, publikowanie
tekstów innych niż reklamowe, usługi publikowania elektronicz-
nego w trybie on-line, montaż programów radiowych i telewizyjnych,
organizowanie i prowadzenie kongresów, organizowanie i prowa-
dzenie zjazdów, organizowanie i prowadzenie sympozjów, organi-
zowanie i prowadzenie seminariów, organizowanie i prowadzenie
konferencji, przygotowywanie programów radiowych i telewizyj-
nych, produkcja filmów oraz programów radiowych i telewizyjnych,
42 tworzenie i utrzymywanie stron internetowych dla osób trzecich,
administrowanie stronami internetowymi, administrowanie siecio-
wymi stronami komputerowymi.

(111) **226218** (220) 2007 12 13 (210) 334008
(151) 2009 04 21 (441) 2008 03 17
(732) Salon24.pl s.c. Bogna Janke, Igor Janke,
Anna Krawczyk-Grąbczewska, Warszawa, PL.
(540) SALON24.PL

(510), (511) **16** publikacje drukowane, książki, druki, gazety, czasopi-
sma (periodyki), albumy, broszury, foldery, prospekty, afisze, plakaty,
fotografie, **35** pozyskiwanie danych do komputerowych baz danych,
systematyzacja i przetwarzanie danych w komputerowych bazach
danych, wyszukiwanie w komputerowych bazach danych, zarzą-
dzenie zbiorami informatycznymi, publikowanie tekstów reklamo-
wych, internetowe usługi reklamowe, badanie rynku, badania opinii
publicznej, sondaże opinii, **38** nadawanie i transmisja programów
radiowych i telewizyjnych, **41** publikowanie książek, publikowanie
tekstów innych niż reklamowe, usługi publikowania elektronicz-
nego w trybie on-line, montaż programów radiowych i telewizyjnych,
organizowanie i prowadzenie kongresów, organizowanie i prowa-
dzenie zjazdów, organizowanie i prowadzenie sympozjów, organi-
zowanie i prowadzenie seminariów, organizowanie i prowadzenie
konferencji, przygotowywanie programów radiowych i telewizyj-
nych, produkcja filmów oraz programów radiowych i telewizyjnych,
42 tworzenie i utrzymywanie stron internetowych dla osób trzecich,
administrowanie stronami internetowymi, administrowanie siecio-
wymi stronami komputerowymi.

(111) **226219** (220) 2007 12 18 (210) 334248
(151) 2009 04 27 (441) 2008 03 31
(732) Przedsiębiorstwo Dystrybucji Alkoholi „AGIS”
Spółka Akcyjna, Toruń, PL.
(540)



Kolor znaku: biały, fioletowy, grafitowy, bordowy, pomarańczowy,
żółty, zielony
(531) 26.11.3, 26.11.8, 27.5.1, 27.5.4, 27.5.8, 29.1.15
(510), (511) **33** wódka.

(111) **226220** (220) 2007 12 21 (210) 334472
(151) 2009 05 11 (441) 2008 03 31
(732) „JULIMEX” S.C. Marcin Berecki, Tomasz Wojciechowski,

Łódź, PL.
(540)

Kolor znaku: niebieski, biały, szary
(531) 26.11.3, 27.5.1, 29.1.13

(510), (511) **25** odzież, obuwie, nakrycia głowy, **26** wyroby gorseciar-
skie, dodatki krawieckie z materiałów włókienniczych lub tworzyw
sztucznych do celów odzieżowych, jak biustonosze, biustonosze
samonośne, gorsety, gorseciki, fiszbiny do gorsetów, pasy do poń-
czoch, pasy formujące biodra, paski do podwiązek, części wyrobów
gorseciarskich, mianowicie taśmy, taśmy z haftkami, sznurowadła do
gorsetów, ramiączka, guziki, zamki błyskawiczne, koronki, wstążki,
lamówki, obszycia z koronki, hafty, pasy do pończoch i podwiązki,
guziki gumowe, haftki, zatrzaski, klamerki do ramiączek, zapięcia
biustonoszy, wkładki z tworzywa piankowego, wkładki usztywniają-
ce z materiałów włókienniczych, kauczuku lub tworzyw sztucznych,
naszywki z tkanin i narożniki ochronne, taśmy z materiału elastycz-
nego lub nieelastycznego, klipy taśmowe, taśmy na podwiązki, za-
czepy, haczyki, kółka, regulatory, klamerki z tworzyw sztucznych,
35 usługi sprzedaży detalicznej i hurtowej towarów wymienionych
wyżej w klasie 25 i 26, polegające na zgrupowaniu na rzecz osób trze-
cich tych towarów, które pozwalają nabywcy wygodnie je oglądać
i kupować w sklepie, hurtowni, w ofercie internetowej (na stronie
Web), w sprzedaży wysyłkowej (pocztowej).

(111) **226221** (220) 2007 08 20 (210) 329087
(151) 2009 05 11 (441) 2007 11 26
(732) ROBOT 1 B. Orzechowska i Z. Gryglewicz Spółka Jawna,
Wrocław, PL.
(540)



Kolor znaku: zielony, biały, niebieski, czarny
(531) 3.4.4, 3.4.7, 26.4.1, 26.11.1, 26.13.25, 27.5.1, 29.1.14
(510), (511) **37** czyszczenie budynków od wewnątrz, czyszczenie
budynków od zewnątrz, czyszczenie okien, rozbiora budynków,
malowanie, **44** pielęgnacja trawników, chirurgia drzew, ogrodnic-
two, projektowanie ogrodów, **45** ochrona cywilna, eskorta (ochrona
osobista), nadzór nocny (ochrona), ochrona osobista.

(111) **226222** (220) 2008 01 02 (210) 334765
(151) 2009 06 29 (441) 2008 04 14
(732) Trio Lux Produkcja Oświetlenia Anna Makarewicz-Kielak,
Warszawa, PL.
(540)

LIGHT & HOUSE

Kolor znaku: brązowy
(531) 27.5.1, 29.1.7
(510), (511) **11** urządzenia i instalacje do oświetlenia, artykuły oświe-
tleniowe, w tym lampy, świeczniki, żyrandole, oświetlenie sufitowe,
podłogowe, ścienne, kinkiety, klosze i abażury do lamp, obudowy do
lamp, reflektory do lamp, oprawki do lamp, żarówki oświetleniowe
i oprawki do żarówek; urządzenia zabezpieczające do oświetlenia,
21 szkło, naczynia szklane, miski i miseczki ze szkła, pudełka szklane,
szklane słoje, wyroby szklane malowane; figurki i popiersia z porcela-

ny, terakoty lub szkła; porcelana, wyroby ceramiczne, naczynia stołowe, pucharki na owoce, podstawki pod naczynia stołowe; patery nie z metali szlachetnych, salaterki nie z metali szlachetnych, serwetniki nie z metali szlachetnych, tace nie z metali szlachetnych, wazony nie z metali szlachetnych; świeczniki i kandelabry nie z metali szlachetnych, **35** prowadzenie salonów sprzedaży oświetlenia i wyposażenia dla domu.

(111) **226223** (220) 2008 01 14 (210) 335089
 (151) 2009 05 19 (441) 2008 04 28
 (732) Krystyna Wiśniewska, Brzeziny, PL.
 (540)

Krystyna
 Wiśniewska

(531) 27.5.1
 (510), (511) **25** bielizna damska, bielizna osobista, bluzki, koszule, odzież wierzchnia, nakrycia głowy, pulowery, spódnice, swetry, sukienki, spodnie, szaliki, żakiety, buty damskie, męskie i dla dzieci.

(111) **226224** (220) 2008 01 17 (210) 335265
 (151) 2009 04 27 (441) 2008 04 28
 (732) InspireCongress Spółka z o.o., Wrocław, PL.
 (540)

Inspire  Congress

(531) 2.3.2, 2.5.1, 27.5.1
 (510), (511) **39** usługi turystyczne; usługi biur podróży; usługi w zakresie organizowania podróży i wycieczek; usługi w zakresie rezerwacji miejsc i biletów dla podróżnych; usługi w zakresie wynajmowania samochodów i autokarów; usługi w zakresie wynajmowania miejsc parkingowych; usługi informacyjne dotyczące przewozu osób i dóbr, w tym: rozkładów jazdy oraz metod i kosztów przewozu, **41** usługi w zakresie organizowania i prowadzenia warsztatów, szkoleń i kursów, w tym również kursów korespondencyjnych; usługi w zakresie organizowania wystaw, pokazów i konkursów o charakterze edukacyjnym i rozrywkowym; usługi w zakresie organizowania i prowadzenia konferencji, kongresów, sympozjów, seminariów i zjazdów; usługi w zakresie publikowania książek, czasopism i tekstów innych niż teksty reklamowe na nośnikach papierowych i w wersji on-line; usługi w zakresie nagrywania filmów instruktażowych i szkoleniowych; usługi w zakresie wypożyczania książek, czasopism i kaset wideo z nagraniem filmami instruktażowymi i szkoleniowymi; usługi w zakresie organizacji i prowadzenia pracowni specjalistycznych; usługi w zakresie organizacji przyjęć i imprez rozrywkowych, **43** usługi w zakresie prowadzenia barów, kawiarni i restauracji, w tym: snack-barów, barów szybkiej obsługi oraz restauracji samoobsługowych; usługi polegające na serwowaniu posiłków i napojów w barach, kawiarniach i restauracjach; usługi polegające na przygotowywaniu posiłków i napojów na zamówienie i ich dostarczaniu do zamawiającego; usługi w zakresie tymczasowego zakwaterowania; usługi hotelarskie związane z czasowym zakwaterowaniem oraz wyżywieniem w hotelach, motelach, pensjonatach, domach turystycznych i/lub turystycznych ośrodkach kempingowych.

(111) **226225** (220) 2008 01 18 (210) 335302
 (151) 2009 04 27 (441) 2008 04 28
 (732) DEXUS PARTNERS Spółka z ograniczoną odpowiedzialnością, Pszczyna, PL.
 (540)



Kolor znaku: błękitny, szary, biały
 (531) 26.1.1, 27.5.1, 29.1.13

(510), (511) **35** zgrupowanie na rzecz osób trzecich różnych towarów z branży elektronicznej i z branży spożywczej pozwalające nabywcy wygodnie je oglądać i kupować w hurtowni wielobranżowej, doradztwo w sprawach działalności gospodarczej, reklama, zarządzanie działalnością gospodarczą, **36** administrowanie nieruchomościami, pośrednictwo kupna-sprzedaży nieruchomości, usługi agencji nieruchomości, dzierżawa nieruchomości, wycena nieruchomości, ubezpieczenia, usługi finansowe, **41** publikowanie książek, publikowanie tekstów innych niż teksty reklamowe, kształcenie.

(111) **226226** (220) 2008 01 18 (210) 335303
 (151) 2009 04 27 (441) 2008 04 28
 (732) DEXUS PARTNERS Spółka z ograniczoną odpowiedzialnością, Pszczyna, PL.
 (540)



DEXUS PARTNERS

Kolor znaku: błękitny, szary, niebieski, biały
 (531) 26.1.1, 27.5.1, 29.1.14
 (510), (511) **35** zgrupowanie na rzecz osób trzecich różnych towarów z branży elektronicznej i z branży spożywczej pozwalające nabywcy wygodnie je oglądać i kupować w hurtowni wielobranżowej, doradztwo w sprawach działalności gospodarczej, reklama, zarządzanie działalnością gospodarczą, **36** administrowanie nieruchomościami, pośrednictwo kupna-sprzedaży nieruchomości, usługi agencji nieruchomości, dzierżawa nieruchomości, wycena nieruchomości, ubezpieczenia, usługi finansowe, **41** publikowanie książek, publikowanie tekstów innych niż teksty reklamowe, kształcenie.

(111) **226227** (220) 2008 01 18 (210) 335304
 (151) 2009 04 27 (441) 2008 04 28
 (732) DEXUS PARTNERS Spółka z ograniczoną odpowiedzialnością, Pszczyna, PL.
 (540)



DEXUS PARTNERS

Kolor znaku: błękitny, niebieski, biały, szary
 (531) 26.1.1, 27.5.1, 29.1.14
 (510), (511) **35** zgrupowanie na rzecz osób trzecich różnych towarów z branży elektronicznej i z branży spożywczej pozwalające nabywcy wygodnie je oglądać i kupować w hurtowni wielobranżowej, doradztwo w sprawach działalności gospodarczej, reklama, zarządzanie działalnością gospodarczą, **36** administrowanie nieruchomościami, pośrednictwo kupna-sprzedaży nieruchomości, usługi agencji nieruchomości, dzierżawa nieruchomości, wycena nieruchomości, ubezpieczenia, usługi finansowe, **41** publikowanie książek, publikowanie tekstów innych niż teksty reklamowe, kształcenie.

(111) **226228** (220) 2008 01 24 (210) 335612
 (151) 2009 06 09 (441) 2008 04 28
 (732) Przedsiębiorstwo Farmaceutyczne LEK-AM Spółka z o.o., Zakroczym, PL.
 (540) CECAPS

(510), (511) **05** produkty farmaceutyczne; leki, środki dietetyczne dla celów medycznych.

(111) **226229** (220) 2008 01 24 (210) 335613
 (151) 2009 06 09 (441) 2008 04 28
 (732) Przedsiębiorstwo Farmaceutyczne LEK-AM Spółka z o.o., Zakroczym, PL.
 (540) ORTOCAPS

(510), (511) **05** produkty farmaceutyczne; leki, środki dietetyczne dla celów medycznych.

(111) **226230** (220) 2008 01 24 (210) 335614
 (151) 2009 06 09 (441) 2008 04 28
 (732) Przedsiębiorstwo Farmaceutyczne LEK-AM Spółka z o.o.,
 Zakroczym, PL.
 (540) ORTOSTAN
 (510), (511) **05** produkty farmaceutyczne; leki, środki dietetyczne dla celów medycznych.

(111) **226231** (220) 2004 10 19 (210) 286745
 (151) 2010 01 08 (441) 2005 01 24
 (732) Polska Konfederacja Pracodawców Prywatnych „LEWIATAN”,
 Warszawa, PL.
 (540) LEWIATAN
 (510), (511) **35** analiza kosztów, badania i poszukiwania w dziedzinie działalności gospodarczej, badania rynku, doradztwo specjalistyczne w sprawach działalności gospodarczej, doradztwo w zakresie organizowania i prowadzenia działalności gospodarczej, doradztwo w zakresie zarządzania personalnego, ekspertyzy w działalności gospodarczej, informacja o działalności gospodarczej, sondaże opinii, pomoc w prowadzeniu działalności gospodarczej, pozyskiwanie informacji o działalności gospodarczej, prognozy ekonomiczne, rozpowszechnianie materiałów i ogłoszeń reklamowych, reklama za pośrednictwem sieci komputerowej, wynajmowanie powierzchni na cele reklamowe, uaktualnianie materiału reklamowego, publikowanie tekstów reklamowych, usługi sekretarskie, **36** analizy finansowe, doradztwo w sprawach finansowych, ekspertyzy dla celów fiskalnych, informacje finansowe, zarządzanie majątkiem, dzierżawa nieruchomości, ekspertyzy do celów podatkowych, sponsorowanie finansowe, wynajmowanie pomieszczeń biurowych, **41** doradztwo zawodowe w zakresie edukacji i kształcenia, pokazy kształcenia praktycznego, organizowanie i prowadzenie konferencji, kongresów, seminariów, sympozjów i zjazdów, organizowanie i prowadzenie konkursów edukacyjnych lub rozrywkowych, publikacja elektroniczna on-line książek i periodyków, publikowanie książek, publikowanie tekstów innych niż reklamowe, **42** prace badawczo-rozwojowe dla osób trzecich, **45** usługi arbitrażowe, badania prawne, rozstrzyganie spraw spornych.

(111) **226232** (220) 2005 03 11 (210) 292314
 (151) 2009 10 26 (441) 2005 06 13
 (732) Zakład Robót Budowlanych „TEELDOM”
 Spółka z ograniczoną odpowiedzialnością, Poznań, PL.
 (540)



Kolor znaku: czarny, żółty, czerwony
 (531) 16.1.11, 24.15.1, 27.5.1, 29.1.13
 (510), (511) **06** budowlane materiały metalowe, metalowe konstrukcje budowlane, rury metalowe, wyroby metalowe nie zawarte w innych klasach, **09** urządzenia i przyrządy elektryczne i telekomunikacyjne, osprzęt elektryczny i teletechniczny, kable elektryczne i telekomunikacyjne, **19** niemetalowe materiały budowlane, rury sztywne niemetalowe, budowlane wyroby betonowe, **37** usługi budowlane, naprawy instalacji elektrycznych, telekomunikacyjnych i wodno-kanalizacyjnych, budowa i montaż stacji energetycznych, kanalizacji telekomunikacyjnych magistralnych i rozdzielczych, wykonywanie magistrali i przyłączy telekomunikacyjnych, układanie linii kablowych, instalacji elektrycznych, odgromowych, prowadzenie nadzoru technicznego, **42** usługi projektowe w zakresie instalacji elektrycznych i telekomunikacyjnych, badania i ekspertyzy w zakresie instalacji elektrycznych i telekomunikacyjnych.

(111) **226233** (220) 2005 11 09 (210) 302060
 (151) 2010 01 18 (441) 2006 02 20
 (732) WEBSTER Spółka z ograniczoną odpowiedzialnością,
 Warszawa, PL.

(540)



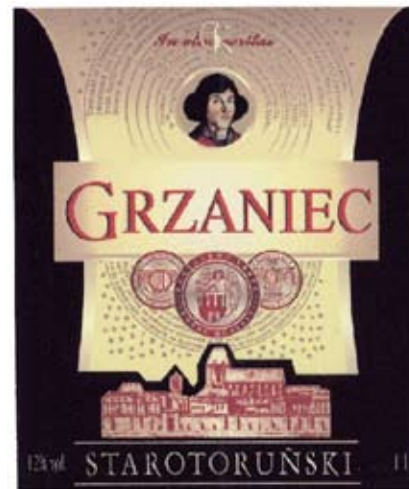
Kolor znaku: niebieski, szary, biały
 (531) 26.1.1, 27.5.1, 29.1.13
 (510), (511) **11** urządzenia do klimatyzacji, aparatura i urządzenia chłodnicze, instalacje do klimatyzacji, **12** pojazdy-chłodnie.

(111) **226234** (220) 2006 10 17 (210) 316822
 (151) 2008 02 21 (441) 2007 01 22
 (732) FABRYKA MASZYN LUBACZÓW Spółka z ograniczoną odpowiedzialnością, Kraków, PL.
 (540)



(531) 7.1.24, 27.5.1
 (510), (511) **07** pompy hamulcowe, **12** przekładanie hydrokinetyczne, **40** obróbka mechaniczna metali.

(111) **226235** (220) 2006 11 08 (210) 317768
 (151) 2010 01 14 (441) 2007 02 19
 (732) Toruńskie Piwnice Win „VINPOL” Spółka z ograniczoną odpowiedzialnością, Toruń, PL.
 (540)



Kolor znaku: beżowy, kremowy, czerwony, brązowy, złoty, czarny
 (531) 1.1.1, 2.1.1, 7.1.1, 24.1.5, 25.1.15, 26.1.6, 26.4.2, 26.11.2, 27.5.1, 29.1.15
 (510), (511) **33** wina, napoje alkoholowe.

(111) **226236** (220) 2007 07 06 (210) 327456
 (151) 2010 03 24 (441) 2007 10 15
 (732) ABACOSUN G. Cichocka, R. Sipowicz Spółka Jawna, Gdynia, PL.
 (540) IQ LIFT
 (510), (511) **09** aparaty, przyrządy i urządzenia elektryczne i elektroniczne do celów kosmetycznych, toaletowych i fizykoterapeutycznych nie zawarte w innych klasach, **10** urządzenia do wyszczuplania; urządzenia do liftingu; urządzenia do drenażu limfatycznego; urządzenia do usuwania naczynek krwionośnych i tatuaży; aparaty i przyrządy do masażu; urządzenia do akupunktury; przyrządy i aparaty fizykoterapeutyczne; inhalatory; elektrostymulatory do celów kosmetycznych; urządzenia do nawilżania skóry; urządzenia i osprzęt do złuszczenia naskórka; urządzenia i aparaty znieczulające kosmetyczne; urządzenia i aparaty zabiegowe kosmetyczne; urządzenia do peelingu; urządzenia do mikrodermabrazji; urządzenia do światłoterapii kosmetycznej; elektrostymulatory kosmetyczne; urządzenia do jontoforezy kosmetycznej; lasery terapeutyczne i kosmetyczne; lam-

py kosmetyczne zawarte w tej klasie; inhalatory, **35** usługi w zakresie sprzedaży hurtowej i detalicznej w wyspecjalizowanych punktach sprzedaży i poprzez media elektroniczne różnorodnych towarów przemysłowych takich jak: kosmetyki; preparaty do celów kosmetycznych i toaletowych; aparaty, przyrządy i urządzenia elektryczne i elektroniczne do celów kosmetycznych, toaletowych i fizykoterapeutycznych; urządzenia do wyszczuplania; urządzenia do liftingu; urządzenia do drenażu limfatycznego; urządzenia do usuwania naczynek krwionośnych i tatuaży; aparaty i przyrządy do masażu; urządzenia do akupunktury; przyrządy i aparaty fizykoterapeutyczne; inhalatory; elektrostymulatory do celów kosmetycznych; urządzenia o nawilżania skóry; urządzenia i osprzęt do zniszczenia naskórka; urządzenia i aparaty znieczulające kosmetyczne; urządzenia i aparaty zabiegowe kosmetyczne; urządzenia do peelingu; urządzenia do mikrodermabrazji; urządzenia do światłoterapii kosmetyczne; elektrostymulatory kosmetyczne; urządzenia do jontoforezy kosmetyczne; lasery terapeutyczne i kosmetyczne; lampy kosmetyczne; urządzenia do opalania; urządzenia do kąpieli w gorącym powietrzu; urządzenia do kąpieli z wirowym ruchem wody; urządzenia do kąpieli błotnych; lampy grzejne i do naświetleń do celów kosmetycznych; przybory toaletowe.

(111) **226237** (220) 2007 12 19 (210) 334315
 (151) 2010 03 16 (441) 2008 03 31
 (732) G+J Gruner+Jahr Polska Spółka z ograniczoną odpowiedzialnością & Co. Spółka Komandytowa, Warszawa, PL.
 (540)

RODZICE

Kolor znaku: różowy, szary
 (531) 27.5.1, 29.1.12

(510), (511) **09** nagrane dyskiety, dyski optyczne, taśmy magnetyczne audio i audio-wideo, filmy, programy komputerowe, moduły ładowalne z publikacjami w formie elektronicznej, magnetyczne i optyczne nośniki danych, karty magnetyczne z zakodowanymi danymi oraz karty z wbudowanym chipem z zakodowanymi danymi, **16** dzienniki, czasopisma, książki, fotografie, papeteria, artykuły biurowe, **35** publikacja tekstów reklamowych za pośrednictwem Internetu i komputerowych baz danych, reklama, także za pośrednictwem Internetu i komputerowych baz danych, prenumerata prasy, **38** usługi w zakresie przekazu wydawnictw prasowych za pomocą sieci telekomunikacyjnych, sieci komputerowych, łącz satelitarnych oraz innych środków łączności, transmisja danych, **39** dystrybucja czasopism i gazet, **41** produkcja programów telewizyjnych i radiowych; organizowanie konkursów, publikowanie tekstów innych niż reklamowe; usługi rozrywkowe i edukacyjne świadczone również za pośrednictwem Internetu i komputerowych baz danych, obejmujące: prezentację muzyki na żywo, prezentację nagrań muzycznych, pokazy filmowe, prezentację programów typu talk-show, prezentację programów zarejestrowanych na płytach, taśmach wideo, dyskach kompaktowych, nagrań wideo, filmów, programów telewizyjnych i radiowych; informacja o rozrywce za pośrednictwem Internetu i komputerowych baz danych, usługi klubów nocnych, **42** programowanie komputerowe.

(111) **226238** (220) 2007 12 19 (210) 334316
 (151) 2010 03 16 (441) 2008 03 31
 (732) G+J Gruner+Jahr Polska Spółka z ograniczoną odpowiedzialnością & Co. Spółka Komandytowa, Warszawa, PL.
 (540)

RODZICE
małego dziecka

Kolor znaku: różowy, szary, biały
 (531) 27.5.1, 29.1.13

(510), (511) **09** nagrane dyskiety, dyski optyczne, taśmy magnetyczne audio i audio-wideo, filmy, programy komputerowe, moduły ładowalne z publikacjami w formie elektronicznej, magnetyczne i optyczne nośniki danych, karty magnetyczne z zakodowanymi danymi oraz

karty z wbudowanym chipem z zakodowanymi danymi, **16** dzienniki, czasopisma, książki, fotografie, papeteria, artykuły biurowe, **35** publikacja tekstów reklamowych za pośrednictwem Internetu i komputerowych baz danych, reklama, także za pośrednictwem Internetu i komputerowych baz danych, prenumerata prasy, **38** usługi w zakresie przekazu wydawnictw prasowych za pomocą sieci telekomunikacyjnych, sieci komputerowych, łącz satelitarnych oraz innych środków łączności, transmisja danych, **39** dystrybucja czasopism i gazet, **41** produkcja programów telewizyjnych i radiowych; organizowanie konkursów, publikowanie tekstów innych niż reklamowe; usługi rozrywkowe i edukacyjne świadczone również za pośrednictwem Internetu i komputerowych baz danych, obejmujące: prezentację muzyki na żywo, prezentację nagrań muzycznych, pokazy filmowe, prezentację programów typu talk-show, prezentację programów zarejestrowanych na płytach, taśmach wideo, dyskach kompaktowych, nagrań wideo, filmów, programów telewizyjnych i radiowych; informacja o rozrywce za pośrednictwem Internetu i komputerowych baz danych, usługi klubów nocnych, **42** programowanie komputerowe.

(111) **226239** (220) 2007 12 20 (210) 334400
 (151) 2010 03 30 (441) 2008 03 31
 (732) Polski Koncern Naftowy ORLEN Spółka Akcyjna, Płock, PL.
 (540)



Stacje jak trzeba

Kolor znaku: czerwony, biały, zielony, czarny

(531) 7.11.10, 27.5.1, 29.1.14

(510), (511) **04** paliwa, gazy płynne, benzyny silnikowe, oleje napędowe, oleje opałowe, oleje przemysłowe, oleje silnikowe, paliwa silnikowe, lotnicze, smary, biopaliwa, **16** publikacje drukowane, materiały drukowane, magazyny, talony, kwity, etykiety papierowe, nalepki, materiały piśmienne, ręczne urządzenia drukujące, stemple do użytku biurowego, segregatory do akt, czeki podróżne, materiały szkoleniowe i instruktażowe, materiały z tworzyw sztucznych do pakowania (nie ujęte w innych klasach), folia polipropylenowa do pakowania, **35** usługi reklamy radiowej, telewizyjnej, reklama za pośrednictwem sieci komputerowej, reklama prasowa, rozpowszechnianie materiałów reklamowych, zgrupowanie na rzecz osób trzecich towarów w sklepach stacji paliw pozwalające nabywcy wygodnie je oglądać i kupować, usługi w zakresie prowadzenia hurtowni i sklepów detalicznych z paliwami stałymi, ciekłymi, gazowymi, produktami pochodnymi, wyrobami chemicznymi i ich produktami, prowadzenie na terenie stacji paliwowych sklepów z artykułami pierwszej potrzeby w zakresie towarów: artykułów spożywczych, przemysłowych, motoryzacyjnych, papierniczych, czasopism, książek, map, atlasów samochodowych, **36** usługi płatności elektronicznej, **37** usługi napraw w zakresie prowadzenia stacji paliw, usługi motoryzacyjne prowadzone na stacjach paliw: usługi myjni samochodowych, smarowanie pojazdów, zabezpieczanie pojazdów przed korozją, wymiana olejów, naprawa pojazdów, przyczep, wymiana opon, bieżnikowanie opon, usługi w zakresie prowadzenia stacji paliw, **39** usługi transportowe w zakresie przewozów towarów, transport drogowy, kolejowy, rurociągowy, wodny, pakowania i składowania towarów, składowania i przechowywania ropy naftowej i paliw płynnych oraz tworzenia i utrzymywania zapasu paliw, usługi w zakresie dokonywania przeladunków morskich i lądowych, usługi w zakresie dystrybucji i przesyłania energii cieplnej i elektrycznej, dystrybucja paliw i olejów, wynajem pojazdów włączając samochody osobowe i ciężarowe, przyczepy, holowanie pojazdów, **40** usługi w zakresie uszlachetniania paliw i gazów, barwienia i dodawania komponentów, rafinacja, recykling, usługi w zakresie przetwórstwa tworzyw sztucznych, usługi w zakresie przetwarzania ropy naftowej i rafinacji, wytwarzania energii cieplnej i elektrycznej, nadruk na ubraniach roboczych, **43** usługi gastronomiczne na stacjach paliw, bary szybkiej obsługi, restauracje, kawiarnie, usługi hotelarskie.

(111) **226240** (220) 2008 02 11 (210) 336458
 (151) 2009 06 22 (441) 2008 05 26
 (732) HOLTEX ENERGOSERWIS Jerzy Drobniak, Magdalena
 Sokołowska-Drobniak s.c., Gadka Stara, PL.
 (540)



Kolor znaku: niebieski w odcieniach

(531) 27.1.1, 27.5.1, 29.1.4
 (510), (511) **01** tworzywa sztuczne konstrukcyjne, elastomery, **17** tkaniny izolacyjne, filce izolacyjne, papier izolacyjny, materiały uszczelniające, przędze i włókna techniczne, **19** budowlane materiały termoizolacyjne.

(111) **226241** (220) 2008 03 13 (210) 338160
 (151) 2010 01 14 (441) 2008 06 23
 (732) ATIX-Andrzej Tokarek, Łódź, PL.
 (540) KAPSLOMANIA
 (510), (511) **16** papier, tektura i wyroby z tych materiałów nie ujęte w innych klasach, **28** gry i zabawki.

(111) **226242** (220) 2008 03 25 (210) 338699
 (151) 2010 03 16 (441) 2008 07 07
 (732) Toruńskie Zakłady Materiałów Opatrunkowych
 Spółka Akcyjna, Toruń, PL.
 (540)



Kolor znaku: biały, czerwony, granatowy

(531) 26.4.2, 27.5.1, 29.1.13
 (510), (511) **05** jednorazowe pieluchy i pielucho-majtki dla osób z brakiem kontroli czynności fizjologicznych, majtki chłonne dla osób z brakiem kontroli czynności fizjologicznych, wkładki higieniczne, wkładki urologiczne, **10** podkłady higieniczne na łóżko.

(111) **226243** (220) 2008 05 15 (210) 340984
 (151) 2010 03 26 (441) 2008 08 18
 (732) AISKO Artur Jackowicz Spółka Jawna, Magdalenka, PL.
 (540) KACUŚ

(510), (511) **09** alkoholomierze, analizatory powietrza, aparatura do analizy inna niż do celów medycznych, przyrządy pomiarowe, urządzenia pomiarowe, aparatura do pomiarów precyzyjnych, urządzenia i sprzęt dla ratownictwa, wskaźniki ilości, wykrywacze-detektory, **10** aparatura do analizy krwi.

(111) **226244** (220) 2008 07 10 (210) 343383
 (151) 2010 01 12 (441) 2008 10 13
 (732) KKS LECH POZNAŃ S.A., Poznań, PL.
 (540) lech poznań tv

(510), (511) **38** agencje informacyjne, łączność radiowa, telewizyjna, łączność przez terminale komputerowe, łączność telefoniczna, łączność komórkowa, udostępnianie internetowego forum dyskusyjnego, przesyłanie informacji tekstowej i obrazowej za pomocą komputera, poczta elektroniczna, telekomunikacja, **41** produkcja filmów telewizyjnych, reklamowych, transmisje telewizyjne, radiowe, usługi w zakresie nagrywania dźwięku na nośnikach, wydawnictwa prasy, książki, reportaże, usługi wydawnicze-książki, mapy, foldery, organizowanie konkursów, montaż programów radiowych i telewizyjnych.

(111) **226245** (220) 2008 07 10 (210) 343384
 (151) 2010 01 12 (441) 2008 10 13
 (732) KKS LECH POZNAŃ S.A., Poznań, PL.

(540)



(531) 24.15.1, 26.1.1, 26.4.2, 27.5.1
 (510), (511) **38** agencje informacyjne, łączność radiowa, telewizyjna, łączność przez terminale komputerowe, łączność telefoniczna, łączność komórkowa, udostępnianie internetowego forum dyskusyjnego, przesyłanie informacji tekstowej i obrazowej za pomocą komputera, poczta elektroniczna, telekomunikacja, **41** produkcja filmów telewizyjnych, reklamowych, transmisje telewizyjne, radiowe, usługi w zakresie nagrywania dźwięku na nośnikach, wydawnictwa prasy, książki, reportaże, usługi wydawnicze-książki, mapy, foldery, organizowanie konkursów, montaż programów radiowych i telewizyjnych.

(111) **226246** (220) 2008 07 10 (210) 343385
 (151) 2010 01 12 (441) 2008 10 13
 (732) KKS LECH POZNAŃ S.A., Poznań, PL.
 (540)



(531) 1.15.9, 21.3.1, 26.1.1, 26.4.2, 27.5.1
 (510), (511) **39** usługi biura podróży w zakresie planowania podróży, wypożyczanie samochodów, **41** informacja o imprezach rozrywkowych, organizowanie i obsługa konferencji, kongresów, sympozjów, zjazdów, organizowanie przyjęć okolicznościowych, organizowanie wystaw z zakresu kultury i edukacji, organizowanie zawodów sportowych, usługi wydawnicze-książki, mapy, foldery, organizowanie obozów sportowych, usługi związane z organizacją wypoczynku, dystrybucja biletów na imprezy rozrywkowe, **43** usługi hotelowe, usługi gastronomiczne, rezerwacje hotelowe.

(111) **226247** (220) 2008 07 22 (210) 343881
 (151) 2010 01 12 (441) 2008 10 27
 (732) „BRUK” Spółka z o.o., Czyżowice, PL.
 (540)



Kolor znaku: oliwkowy, żółty

(531) 5.3.6, 26.4.4, 29.1.12
 (510), (511) **19** betonowe elementy budowlane; kamień budowlany; kostki brukowe; kostki brukowe granitowe; kostki brukowe betonowe; płyty tarasowe niemetalowe; płyty ażurowe niemetalowe; krawężniki; obrzeża niemetalowe; odwodnienia liniowe w postaci korytek ściekowych niemetalowych; gazony; palisady niemetalowe; bloczki betonowe; produkty żuźlowe; mozaiki dla budownictwa; nadproża; kruszywo klinkierowe; materiały do pokryć nawierzchni dróg; sztuczny kamień, **35** zgrupowanie na rzecz osób trzecich różnych towarów (betonowych elementów budowlanych w postaci kostek brukowych i galanterii betonowej oraz innego rodzaju materiałów do pokryć nawierzchni dróg), pozwalające nabywcy wygodnie oglądać i kupować te towary u hurtownika, detalisty i w sieci wyspecjalizowanych sklepów; usługi agencji handlowej; rozpowszechnianie materiałów reklamowych; promocja sprzedaży zwłaszcza materiałów budowlanych i materiałów do pokryć nawierzchni dróg, **37** nadzór budowlany; montaż, demontaż i naprawy nawierzchni drogowej, chodników i innego rodzaju podłoża wykonanego zwłaszcza z kostek brukowych i galanterii betonowej.

(111) **226248** (220) 2008 07 27 (210) 344105
 (151) 2010 01 06 (441) 2008 10 27

(732) TARKON-GRADI Spółka z o.o., Poznań, PL.
(540) CARI
(510), (511) **03** płyny do kąpeli.

(111) **226249** (220) 2008 08 11 (210) 344107
(151) 2010 01 06 (441) 2008 11 24
(732) TARKON-GRADI Spółka z o.o., Poznań, PL.
(540)



Kolor znaku: czerwony, biały, żółty
(531) 5.3.11, 27.5.1, 29.1.13
(510), (511) **03** płyny do prania.

(111) **226250** (220) 2008 08 05 (210) 344542
(151) 2010 01 15 (441) 2008 11 10
(732) G+J Gruner+Jahr Polska Sp. z o.o. & Co.
Spółka Komandytowa, Warszawa, PL.
(540)



Kolor znaku: biały, różowy, fioletowy
(531) 2.7.12, 26.11.1, 27.5.1, 29.1.13
(510), (511) **09** nagrane dyskietki, dyski optyczne, taśmy magnetyczne audio i audio-wideo, filmy, programy komputerowe, moduły ładowalne z publikacjami w formie elektronicznej, magnetyczne i optyczne nośniki danych, karty magnetyczne z zakodowanymi danymi oraz karty z wbudowanym chipem z zakodowanymi danymi, **16** dzienniki, czasopisma, książki, fotografie, papeteria, artykuły biurowe, **35** publikacja tekstów reklamowych za pośrednictwem Internetu i komputerowych baz danych, reklama, także za pośrednictwem Internetu i komputerowych baz danych, prenumerata prasy, **38** usługi w zakresie przekazu wydawnictw prasowych za pomocą sieci telekomunikacyjnych, sieci komputerowych, łączności satelitarnej oraz innych środków łączności, transmisja danych, **39** dystrybucja czasopism i gazet, **41** produkcja programów telewizyjnych i radiowych; organizowanie konkursów, publikowanie tekstów innych niż reklamowe; usługi rozrywkowe i edukacyjne świadczone również za pośrednictwem Internetu i komputerowych baz danych obejmujące: prezentację muzyki na żywo, prezentację nagrań muzycznych, pokazy filmowe, prezentację programów typu talk-show, prezentację programów zarejestrowanych na płytach, taśmach wideo, dyskach kompaktowych, nagrań wideo, filmów, programów telewizyjnych i radiowych; informacja o rozrywce za pośrednictwem Internetu i komputerowych baz danych, usługi klubów nocnych, **42** programowanie komputerowe.

(111) **226251** (220) 2008 01 29 (210) 335795
(151) 2009 04 20 (441) 2008 05 12
(732) Laboratorium Kosmetyczne „JOANNA” Spółka Jawna
Bogusław Górka i Ryszard Korczak, Warszawa, PL.
(540)



Kolor znaku: czarny, czerwony, biały
(531) 26.4.2, 27.5.1, 29.1.13
(510), (511) **03** kosmetyki do pielęgnacji, mycia i upiększania włosów, artykuły perfumeryjne.

(111) **226252** (220) 2008 02 04 (210) 336084
(151) 2009 05 27 (441) 2008 05 12
(732) 5 stars CLUB BUSINESS TRAVEL Paweł Muszyński,
Warszawa, PL.
(540)



(531) 27.5.1
(510), (511) **39** organizacja podróży i wycieczek dla pracowników i klientów biznesowych, usługi osób towarzyszących podróżnym w podróżach pracowniczych lub biznesowych, transport uczestników wycieczek i podróży pracowniczych oraz biznesowych, organizacja imprez turystycznych o charakterze motywacyjnym i integracyjnym dla pracowników, organizacja imprez turystycznych o charakterze biznesowym, organizacja pobytów biznesowych i pracowniczych w kraju oraz za granicą, **41** usługi w zakresie organizacji, prowadzenia i obsługi konferencji, sympozjów, zjazdów biznesowych oraz szkoleń pracowniczych, doradztwo zawodowe w zakresie edukacji lub kształcenia, organizacja przyjęć, informacja o imprezach rozrywkowych, edukacji i rekreacji, rezerwowanie miejsc przez biura podróży na imprezy kulturalne, rozrywkowe oraz sportowe organizowane podczas lub w związku z podróżą pracowniczą lub biznesową, informacja dotycząca wyżej wymienionych usług, **43** usługi w zakresie wynajmu i rezerwacji noclegów, rezerwacji hotelowych, wynajmu mieszkań na pobyt czasowy, wynajmu sal na posiedzenia, szkolenia i konferencje, informacja o wyżej wymienionych usługach.

(111) **226253** (220) 2008 02 04 (210) 336086
(151) 2009 05 27 (441) 2008 05 12
(732) 5 stars CLUB BUSINESS TRAVEL Paweł Muszyński, Warszawa, PL.
(540) one trip. memories for life.

(510), (511) **39** organizacja podróży i wycieczek dla pracowników i klientów biznesowych, usługi osób towarzyszących podróżnym w podróżach pracowniczych lub biznesowych, transport uczestników wycieczek i podróży pracowniczych oraz biznesowych, organizacja imprez turystycznych o charakterze motywacyjnym i integracyjnym dla pracowników, organizacja imprez turystycznych o charakterze biznesowym, organizacja pobytów biznesowych i pracowniczych w kraju oraz za granicą, **41** usługi w zakresie organizacji, prowadzenia i obsługi konferencji, sympozjów, zjazdów biznesowych oraz szkoleń pracowniczych, doradztwo zawodowe w zakresie edukacji lub kształcenia, organizacja przyjęć, informacja o imprezach rozrywkowych, edukacji i rekreacji, rezerwowanie miejsc przez biura podróży na imprezy kulturalne, rozrywkowe oraz sportowe organizowane podczas lub w związku z podróżą pracowniczą lub biznesową, informacja dotycząca wyżej wymienionych usług, **43** usługi w zakresie wynajmu i rezerwacji noclegów, rezerwacji hotelowych, wynajmu mieszkań na pobyt czasowy, wynajmu sal na posiedzenia, szkolenia i konferencje, informacja o wyżej wymienionych usługach.

(111) **226254** (220) 2008 02 04 (210) 336088
(151) 2009 05 27 (441) 2008 05 12
(732) 5 stars CLUB BUSINESS TRAVEL Paweł Muszyński,
Warszawa, PL.

(540) 5 stars club business travel
(510), (511) **39** organizacja podróży i wycieczek dla pracowników i klientów biznesowych, usługi osób towarzyszących podróżnym w podróżach pracowniczych lub biznesowych, transport uczestników wycieczek i podróży pracowniczych oraz biznesowych, organizacja imprez turystycznych o charakterze motywacyjnym i integracyjnym dla pracowników, organizacja imprez turystycznych o charakterze biznesowym, organizacja pobytów biznesowych i pracowniczych w kraju oraz za granicą, **41** usługi w zakresie organizacji, prowadzenia i obsługi konferencji, sympozjów, zjazdów biznesowych oraz szkoleń pracowniczych, doradztwo zawodowe w zakresie edukacji lub kształcenia, organizacja przyjęć, informacja o imprezach rozrywkowych, edukacji i rekreacji, rezerwowanie miejsc przez biura podróży na imprezy kulturalne, rozrywkowe oraz sportowe organizowane podczas lub w związku z podróżą pracowniczą lub biznesową, informacja dotycząca wyżej wymienionych usług, **43** usługi

w zakresie wynajmu i rezerwacji noclegów, rezerwacji hotelowych, wynajmu mieszkań na pobyt czasowy, wynajmu sal na posiedzenia, szkolenia i konferencje, informacja o wyżej wymienionych usługach.

(111) **226255** (220) 2008 07 22 (210) 343891
 (151) 2010 03 31 (441) 2008 10 27
 (732) Kebaby.pl s.c. Piotr Krupski, Krzysztof Żądło, Poznań, PL.
 (540)



Kolor znaku: żółty, czerwony

(531) 2.1.11, 8.5.25, 27.5.1, 29.1.12
 (510), (511) **07** urządzenia elektromechaniczne do produkcji żywności, **11** urządzenia i instalacje do gotowania, **43** bary szybkiej obsługi, snack-bary.

(111) **226256** (220) 2008 08 06 (210) 344611
 (151) 2010 01 07 (441) 2008 11 10
 (732) LAMA GOLD Spółka z ograniczoną odpowiedzialnością
 Spółka komandytowa, Poznań, PL.

(540) ZESTAW SUPER KRÓLEWSKI
 (510), (511) **10** kołdry, narzuty i poduszki do celów leczniczych, materace lecznicze i antyreumatyczne, pasy do celów leczniczych, **20** śpiwory kempingowe, poduszki, **24** wyroby tekstylne: kapy na łóżka i stoły, koce, bielizna pościelowa, bielizna stołowa, zasłony, kołdry, śpiwory-poszwy zastępujące prześcieradła, narzuty na łóżka, narzuty pikowane.

(111) **226257** (220) 2008 08 06 (210) 344612
 (151) 2010 01 07 (441) 2008 11 10
 (732) LAMA GOLD Spółka z ograniczoną odpowiedzialnością
 Spółka komandytowa, Poznań, PL.

(540) ZESTAW KRÓLEWSKI
 (510), (511) **10** kołdry, narzuty i poduszki do celów leczniczych, materace lecznicze i antyreumatyczne, pasy do celów leczniczych, **20** śpiwory kempingowe, poduszki, **24** wyroby tekstylne: kapy na łóżka i stoły, koce, bielizna pościelowa, bielizna stołowa, zasłony, kołdry, śpiwory-poszwy zastępujące prześcieradła, narzuty na łóżka, narzuty pikowane.

(111) **226258** (220) 2008 08 06 (210) 344613
 (151) 2010 01 07 (441) 2008 11 10
 (732) LAMA GOLD Spółka z ograniczoną odpowiedzialnością
 Spółka komandytowa, Poznań, PL.

(540) TO ZDROWY SEN
 (510), (511) **10** kołdry, narzuty i poduszki do celów leczniczych, materace lecznicze i antyreumatyczne, pasy do celów leczniczych, **20** śpiwory kempingowe, poduszki, **24** wyroby tekstylne: kapy na łóżka i stoły, koce, bielizna pościelowa, bielizna stołowa, zasłony, kołdry, śpiwory-poszwy zastępujące prześcieradła, narzuty na łóżka, narzuty pikowane.

(111) **226259** (220) 2008 08 18 (210) 344980
 (151) 2010 03 16 (441) 2008 11 24
 (732) OLIMP LABORATORIES Spółka z ograniczoną
 odpowiedzialnością, Nagawczyna, PL.
 (540) OROGENIX

(510), (511) **05** leki dla ludzi, suplementy diety wspomagające leczenie, żywność dietetyczna do celów leczniczych, odżywki wzmacniające zawierające preparaty parafarmaceutyczne stosowane profilaktycznie i dla rekonwalescentów do celów leczniczych, **29** koncentraty i odżywki wysokobiałkowe wzbogacone witaminami, solami mineralnymi i aminokwasami, **30** koncentraty i odżywki węglowodanowe i wysokoenergetyczne wzbogacone witaminami i solami mineralnymi.

(111) **226260** (220) 2008 08 18 (210) 344981
 (151) 2010 03 16 (441) 2008 11 24

(732) OLIMP LABORATORIES Spółka z ograniczoną odpowiedzialnością, Nagawczyna, PL.

(540) ARGIPOWER
 (510), (511) **05** leki dla ludzi, suplementy diety wspomagające leczenie, żywność dietetyczna do celów leczniczych, odżywki wzmacniające zawierające preparaty parafarmaceutyczne stosowane profilaktycznie i dla rekonwalescentów do celów leczniczych, **29** koncentraty i odżywki wysokobiałkowe wzbogacone witaminami, solami mineralnymi i aminokwasami, **30** koncentraty i odżywki węglowodanowe i wysokoenergetyczne wzbogacone witaminami i solami mineralnymi, **32** napoje bezalkoholowe wzbogacone witaminami i minerałami, napoje serwatkowe, napoje izotoniczne, napoje z soków owocowych, nektary owocowe, napoje proteinowe, napoje węglowodanowe i energetyczne.

(111) **226261** (220) 2008 08 20 (210) 345082
 (151) 2010 01 06 (441) 2008 11 24
 (732) ŻAGIEL Spółka Akcyjna, Lublin, PL.
 (540) SAKIEWKA

(510), (511) **09** publikacje elektroniczne, karty magnetyczne z nośnikiem danych płatnicze, karty magnetyczne z nośnikiem danych kredytowe, **16** blankiety, broszury, kalendarze, książeczki bankowe, okładki na czek, prospekty, **35** pomoc w opracowywaniu i zarządzaniu przedsięwzięciami handlowymi, wykonywanie badań rynku, opracowywanie prognoz ekonomicznych, weryfikowanie rachunków, wycena działalności gospodarczej, **36** usługi bankowe systemem klasycznym i elektronicznym, w tym telekomunikacją, Internetem i telefonią komórkową w zakresie prowadzenia rachunków bieżących, rachunków oszczędnościowo-rozliczeniowych, kart, kredytów, informacje bankowe i o rachunku, wykonywanie operacji bankowych, zwłaszcza przelewów, lokaty, wykonywanie zleceń stałych, wykonywanie zbiorczego zestawienia operacji w każdym miesiącu, emisja czeków podróżnych, emisja kart kredytowych, doradztwo finansowe, operacje finansowe, pośrednictwo giełdowe, udzielanie gwarancji bankowych, inwestycje kapitałowe, emitowanie papierów wartościowych oraz dokonywanie obrotu tymi papierami, usługi leasingu.

(111) **226262** (220) 2008 08 20 (210) 345086
 (151) 2010 01 07 (441) 2008 11 24
 (732) FLOY Spółka z o.o., Poznań, PL.
 (540)



Kolor znaku: jasnoniebieski, ciemnoniebieski, różowy

(531) 27.5.1, 29.1.13
 (510), (511) **35** prowadzenie interesów osób trzecich, kojarzenie kontrahentów, zarządzanie zbiorami informatycznymi i programami komputerowymi obsługującymi firmy usługowe i handlowe, pomoc w zawieraniu transakcji handlowych, badanie rynku i opinii publicznej, zarządzanie komputerowymi bazami danych, doradztwo specjalistyczne w zakresie prowadzenia działalności reklamowo-promocyjnej i wystawienniczej, gromadzenie i udostępnianie informacji dotyczącej działalności gospodarczej i reklamowej, prowadzenie negocjacji, pomoc w zawieraniu transakcji handlowych, pozyskiwanie informacji, badania, prognozy i ekspertyzy w dziedzinie działalności gospodarczej, doradztwo oraz pomoc w zakresie podejmowania, organizowania, prowadzenia i zarządzania działalnością gospodarczą, koordynowania i kontroli przebiegu procesów ekonomicznych dla utrzymania organizacji na drodze do osiągnięcia wyznaczonych celów, usługi menedżerskie, doradztwo oraz pomoc w zakresie zarządzania personalnego, kojarzenie interesów, doradztwo oraz pomoc w prowadzeniu negocjacji i zawieraniu umów, analizy i zarządzanie kosztami, wycena przedsiębiorstw, działalności gospodarczej, przedsięwzięć gospodarczych i organizacyjnych, usługi konsultingowe i doradcze w zakresie public relations, usługi marketingowe, reklama, reklama za pośrednictwem sieci komputerowych i innych mediów, reklama w zakresie obrotu oraz licencjonowania własności intelektualnej, pozyskiwanie, kompilacja, systematyzacja, sortowanie i trans-

krypcja danych oraz innych materiałów i elementów do komputerowych baz danych i innych zbiorów informatycznych, przetwarzanie, pobieranie i wtórne wykorzystywanie danych oraz materiałów i elementów do komputerowych baz danych i zbiorów informatycznych.

(111) **226263** (220) 2008 08 21 (210) 345135
 (151) 2010 01 20 (441) 2008 11 24
 (732) Commercial Union Polska-Towarzystwo Ubezpieczeń na Życie S.A., Warszawa, PL.
 (540) Parasol zysków
 (510), (511) **36** ubezpieczenia, ubezpieczenia kapitałowe, ubezpieczenia finansowe.

(111) **226264** (220) 2008 09 01 (210) 345538
 (151) 2009 12 28 (441) 2008 12 08
 (732) Dom Kredytowy NOTUS Spółka z o.o., Warszawa, PL.
 (540)



Kolor znaku: szary, czarny, bordowy, biały

(531) 26.15.1, 27.5.1, 29.1.14
 (510), (511) **35** przetwarzanie danych, systematyzacja baz danych komputerowych, komputerowe zarządzanie danymi, plikami, sortowanie danych w bazach komputerowych, zarządzanie zbiorami informatycznymi, **36** usługi w zakresie funduszy inwestycyjnych, inwestycji kapitałowych, usługi maklerskie, usługi giełdowe, usługi maklerów giełdowych, usługi w zakresie prowadzenia transakcji finansowych, doradztwo w sprawach finansowych i ubezpieczeniowych, pośrednictwo finansowe, operacje finansowe, udzielanie informacji finansowych i kredytowych, usługi agencji kredytowej, pośrednictwo w zawieraniu umów kredytowych: kredyty ratalne, kredyty hipoteczne, konsolidacyjne, kredyty na działalność gospodarczą, udzielanie kredytów: ratalnych, hipotecznych, konsolidacyjnych, kredytów na działalność gospodarczą, doradztwo finansowe w sprawach kredytów, doradztwo w sprawach nieruchomości, usługi w zakresie prezentacji domów i mieszkań umożliwiające swobodny wybór w celu ich sprzedaży, sporządzanie i zawieranie umów kredytowych, **38** przysyłanie informacji dla banków przy pomocy komputera.

(111) **226265** (220) 2008 09 01 (210) 345539
 (151) 2009 12 28 (441) 2008 12 08
 (732) Dom Kredytowy NOTUS Spółka z o.o., Warszawa, PL.
 (540)



Kolor znaku: szary, bordowy, biały

(531) 26.15.1, 27.5.1, 29.1.13
 (510), (511) **35** przetwarzanie danych, systematyzacja baz danych komputerowych, komputerowe zarządzanie danymi, plikami, sortowanie danych w bazach komputerowych, zarządzanie zbiorami informatycznymi, **36** usługi w zakresie funduszy inwestycyjnych, inwestycji kapitałowych, usługi maklerskie, usługi giełdowe, usługi maklerów giełdowych, usługi w zakresie prowadzenia transakcji finansowych, doradztwo w sprawach finansowych i ubezpieczeniowych, pośrednictwo finansowe, operacje finansowe, udzielanie informacji finansowych i kredytowych, usługi agencji kredytowej, pośrednictwo w zawieraniu umów kredytowych: kredyty ratalne, kredyty hipoteczne, konsolidacyjne, kredyty na działalność gospodarczą, udzielanie kredytów: ratalnych, hipotecznych, konsolidacyjnych, kredytów na działalność gospodarczą, doradztwo finansowe w sprawach kredytów, doradztwo w sprawach nieruchomości, usługi w zakresie prezentacji domów i mieszkań umożliwiające swobodny

wybór w celu ich sprzedaży, sporządzanie i zawieranie umów kredytowych, **38** przysyłanie informacji dla banków przy pomocy komputera.

(111) **226266** (220) 2008 09 01 (210) 345543
 (151) 2009 12 28 (441) 2008 12 08
 (732) Dom Kredytowy NOTUS Spółka z o.o., Warszawa, PL.
 (540)



Kolor znaku: czarny, szary, bordowy

(531) 26.4.2, 26.15.1, 27.5.1, 29.1.13
 (510), (511) **35** przetwarzanie danych, systematyzacja baz danych komputerowych, komputerowe zarządzanie danymi, plikami, sortowanie danych w bazach komputerowych, zarządzanie zbiorami informatycznymi, **36** usługi w zakresie funduszy inwestycyjnych, inwestycji kapitałowych, usługi maklerskie, usługi giełdowe, usługi maklerów giełdowych, usługi w zakresie prowadzenia transakcji finansowych, doradztwo w sprawach finansowych i ubezpieczeniowych, pośrednictwo finansowe, operacje finansowe, udzielanie informacji finansowych i kredytowych, usługi agencji kredytowej, pośrednictwo w zawieraniu umów kredytowych: kredyty ratalne, kredyty hipoteczne, konsolidacyjne, kredyty na działalność gospodarczą, udzielanie kredytów: ratalnych, hipotecznych, konsolidacyjnych, kredytów na działalność gospodarczą, doradztwo finansowe w sprawach kredytów, doradztwo w sprawach nieruchomości, usługi w zakresie prezentacji domów i mieszkań umożliwiające swobodny wybór w celu ich sprzedaży, sporządzanie i zawieranie umów kredytowych, **38** przysyłanie informacji dla banków przy pomocy komputera.

(111) **226267** (220) 2008 09 15 (210) 346168
 (151) 2010 01 08 (441) 2008 12 22
 (732) Kozielski Spółka z o.o., Warszawa, PL.
 (540) POŻEGNANIE Z
 (510), (511) **01** nawozy sztuczne i naturalne, preparaty i środki pomocnicze dla rolnictwa i ogrodnictwa, **05** herbicydy, insektycydy, pestycydy, fungicydy, środki ochrony roślin.

(111) **226268** (220) 2008 09 18 (210) 346307
 (151) 2010 01 08 (441) 2008 12 22
 (732) The Coca-Cola Company, Atlanta, US.

(540) CAPPY OWOCOWE ŚNIADANIE. ZACZNIJ DZIEŃ NA DOBRE.
 (510), (511) **32** piwa, wody mineralne i gazowane oraz inne napoje bezalkoholowe, napoje owocowe i soki owocowe, syropy i inne preparaty do produkcji napojów, **35** reklama, zarządzanie w działalności handlowej, administrowanie działalności handlowej, prace biurowe, elektroniczne przechowywanie danych, organizowanie, prowadzenie i nadzorowanie programów lojalnościowych i programów zachęt, usługi reklamowe i ogłoszeniowe świadczone przez Internet, produkcja reklam i ogłoszeń telewizyjnych i radiowych, księgowość, organizowanie sprzedaży w trybie aukcji publicznych, targi handlowe i reklamowe, badania opinii publicznej, przetwarzanie danych, dostarczanie informacji o działalności gospodarczej, usługi sprzedaży detalicznej piwa, wody mineralnej i gazowanej oraz innych napoi bezalkoholowych, napoi owocowych i soków owocowych, syropów i innych preparatów do produkcji napojów.

(111) **226269** (220) 2008 09 19 (210) 346368
 (151) 2010 01 26 (441) 2008 12 22
 (732) STOWARZYSZENIE „PORTIUS”, Krosno, PL.
 (540) KARPACKIE KLIMATY
 (510), (511) **41** organizowanie festiwali, wystaw związanych z kulturą i edukacja, przedstawień teatralnych, koncertów.

(111) **226270** (220) 2008 09 24 (210) 346483
 (151) 2010 01 08 (441) 2009 01 05
 (732) NIHAT AYGUN, Warszawa, PL.
 (540)



Kolor znaku: czarny, pomarańczowy, srebrny, biały
 (531) 2.1.25, 26.1.2, 26.11.13, 27.5.1, 29.1.14
 (510), (511) **22** tekstylne materiały włókiennicze (odblaskowe), **25** odzież, odzież ze skóry i z imitacji skóry, odzież sportowa, obuwie, obuwie sportowe, nakrycia głowy, bielizna osobista, bielizna nocna, spodnie, bluzy, podkoszulki, koszule, płaszczki, swetry, rajstopy, pończochy, skarpety, kapcie, rękawiczki, szaliki, czapki, szlafroki, piżamy, koszule nocne, kostiumy do opalania i pływania, dresy, odzież z tworzyw sztucznych i naturalnych, kurtki, odzież z materiałem odblaskowym.

(111) **226271** (220) 2008 09 29 (210) 346687
 (151) 2009 12 29 (441) 2009 01 05
 (732) Maciej Gryc, Białystok, PL.
 (540)



Kolor znaku: ciemnozielony, szary
 (531) 27.5.1, 27.5.21, 29.1.12
 (510), (511) **41** edukacja, informacja o edukacji, nauczanie.

(111) **226272** (220) 2008 09 29 (210) 346721
 (151) 2010 01 06 (441) 2009 01 05
 (732) Przedsiębiorstwo Produkcyjno-Handlowe „ASTROMAL”
 Andrzej Stróżyk, Wilkowice, PL.
 (540)



Kolor znaku: niebieski, czarny
 (531) 26.1.2, 26.11.1, 27.5.1, 29.1.12
 (510), (511) **06** formy metalowe do przetwarzania tworzyw sztucznych, formy odlewnicze metalowe, konstrukcje stalowe, wyroby z drutu, śruby metalowe, nakrętki metalowe, sprężyny metalowe, łańcuchy metalowe, **08** przyrządy do obróbki plastycznej i skrawaniem, **37** konserwacja i naprawa pojazdów samochodowych, **40** usługi ślusarskie, spawalnicze, odlewanie metali, obróbka skrawaniem, obróbka plastyczna, obróbka cieplna, ciepłno-chemiczna, elektroerozyjna, galwaniczna, szlifowanie, polerowanie, przetwórstwo tworzyw sztucznych, lakierowanie, **42** badania i analizy techniczne, konsultacje i porady techniczne, wykonawstwo projektów i dokumentacji wszystkie w/w w branży metalowej, w tym projektowanie oprzyrządowania metalowego.

(111) **226273** (220) 2008 09 30 (210) 346802
 (151) 2010 01 29 (441) 2009 01 05
 (732) MED-MIX s.c. Marcin Jaśpiński, Paweł Ziajka,
 Ostrów Wielkopolski, PL.
 (540)



Kolor znaku: czerwony, czarny
 (531) 2.9.1, 27.5.1, 29.1.12
 (510), (511) **09** urządzenia i przyrządy: naukowe, żeglarskie, geodezyjne, elektryczne, fotograficzne, kinematograficzne, optyczne, wagowe, pomiarowe, sygnalizacyjne, kontrolne, do ratowania życia, do celów dydaktycznych; urządzenia i przyrządy elektryczne przewodzące, transformujące, akumulatorowe i kontrolno-sterujące; urządzenia do nagrywania, transmisji lub reprodukcji dźwięku lub obrazu; magnetyczne nośniki danych, płyty (dyski) z nagraniami; automaty sprzedające i mechanizmy do urządzeń uruchamianych przez wrzucenie monety; kasy sklepowe, maszyny liczące, sprzęt przetwarzający dane i komputery; urządzenia do gaszenia ognia, **10** aparatura i instrumenty stomatologiczne, materiały do zszywania stosowane w chirurgii.

(111) **226274** (220) 2008 10 01 (210) 346817
 (151) 2009 12 29 (441) 2009 01 05
 (732) BLOMEDIA Spółka z o.o., Warszawa, PL.
 (540) KOMORKOMANIA

(510), (511) **35** reklama za pośrednictwem sieci komputerowej, **38** usługi ogłoszeń elektronicznych, **42** tworzenie i utrzymywanie stron internetowych dla osób trzecich.

(111) **226275** (220) 2008 10 01 (210) 346818
 (151) 2009 12 29 (441) 2009 01 05
 (732) BLOMEDIA Spółka z o.o., Warszawa, PL.
 (540) GADŻETOMANIA

(510), (511) **35** reklama za pośrednictwem sieci komputerowej, **38** usługi ogłoszeń elektronicznych, **42** tworzenie i utrzymywanie stron internetowych dla osób trzecich.

(111) **226276** (220) 2008 10 01 (210) 346819
 (151) 2009 12 29 (441) 2009 01 05
 (732) BLOMEDIA Spółka z o.o., Warszawa, PL.
 (540) NIEZLEKINO

(510), (511) **35** reklama za pośrednictwem sieci komputerowej, **38** usługi ogłoszeń elektronicznych, **42** tworzenie i utrzymywanie stron internetowych dla osób trzecich.

(111) **226277** (220) 2008 10 01 (210) 346820
 (151) 2009 12 29 (441) 2009 01 05
 (732) BLOMEDIA Spółka z o.o., Warszawa, PL.
 (540) NIEZŁEKINO

(510), (511) **35** reklama za pośrednictwem sieci komputerowej, **38** usługi ogłoszeń elektronicznych, **42** tworzenie i utrzymywanie stron internetowych dla osób trzecich.

(111) **226278** (220) 2008 10 10 (210) 347298
 (151) 2010 01 07 (441) 2009 01 19
 (732) „TESTCHEM” Z-d Produkcyjno-Usługowy Grażyna Glenc,
 Pszów, PL.
 (540)



Kolor znaku: niebieski i jego odcienie, biały
 (531) 26.4.2, 26.15.1, 27.5.1, 29.1.12

(510), (511) **07** maszyny i urządzenia do przygotowywania wszelkiego rodzaju próbek laboratoryjnych w szczególności: mieszalniki; młynki laboratoryjne, młynki wibracyjne, młynki żarnowe, prasy, kruszarki; maszyny elektromechaniczne dla przemysłu chemicznego; maszyny dla górnictwa, **09** analizatory; aparatura do analizy inna niż do celów medycznych; instrumenty i urządzenia pomiarowe; próbobioirniki do materiałów sypkich; dzielniki prób; urządzenia do schładzania i stabilizacji temperatury spektrometrów, dyfraktometrów rentgenowskich, mikroskopów elektronowych; aparaty rentgenowskie inne niż do celów medycznych; spektrometry oraz dyfraktometry rentgenowskie; urządzenia zabezpieczające przed promieniami rentgenowskimi do celów innych niż medyczne; urządzenia i instalacje do wytwarzania promieni rentgenowskich do celów innych niż medyczne, **37** instalacja, naprawa i serwisowanie analizatorów i urządzeń do przygotowywania wszelkiego rodzaju próbek laboratoryjnych, spektrometrów oraz dyfraktometrów rentgenowskich, maszyn i urządzeń dla przemysłu chemicznego i górnictwa.

(111) **226279** (220) 2008 10 16 (210) 347465
 (151) 2010 03 05 (441) 2009 01 19
 (732) „NOWEL” Elżbieta Nowińska, Łódź, PL.
 (540)



Kolor znaku: czerwony
 (531) 26.11.1, 27.5.1, 29.1.1

(510), (511) **25** odzież, obuwie, nakrycia głowy, bielizna, bluzki, bluzy, buty, konfekcja odzieżowa, koszule, okrycia wierzchnie, spodnie, spodenki, spódnice, sukienki, swetry, szale, szlafroki, T-shirty, odzież wodoodporna, odzież ze skóry i tworzyw skóropodobnych, kostiumy kąpielowe i ubiory plażowe, gimnastyczne, paski odzieżowe, sportowe, wyroby pończosnicze, **35** reklama, doradztwo i pomoc w zakresie organizowania, prowadzenia i zarządzania działalnością gospodarczą, komputerowe zarządzanie plikami, informacje o działalności gospodarczej, pozyskiwanie tych informacji, marketing, informacja handlowa, rachunkowość, rozpowszechnianie materiałów reklamowych, usługi sekretarskie, sprzedaż hurtowa i detaliczna wyrobów zawartych w wykazie, pośrednictwo w zawieraniu transakcji handlowych, **39** usługi transportowe, dostarczanie towarów, dystrybucja i dostarczanie przesyłek, informacja o transporcie, transport kołowy, kolejowy, powietrzny, magazynowanie, transport, usługi kurierskie, składowanie towarów i informacja o składowaniu, wypożyczanie kontenerów magazynowych i magazynów, magazynowanie, transport towarów, rozładunek, wynajmowanie powierzchni na magazyny, wynajem samochodów, **40** produkcja przędzy, włókien, barwienie przędzy, wełny i tkanin, obróbka przędzy, wełny i tkanin, wypożyczanie maszyn dziewiarskich, hafciarstwo, impregnowanie tkanin, krawiectwo, krojenie tkanin, przeróbki odzieży, barwienie i impregnowanie tkanin, wynajmowanie maszyn wykorzystywanych przy produkcji odzieży, obuwia i nakryć głowy.

(111) **226280** (220) 2008 10 16 (210) 347483
 (151) 2010 01 20 (441) 2009 01 19
 (732) Firma Handlowa TADAR Dariusz Tauchert, Poznań, PL.
 (540) SZTUKA GOTOWANIA

(510), (511) **08** sztućce, noże, **21** patelnie, porcelana, ceramika, szklanki, kieliszki, garnki, deski do krojenia, wiaderka do lodu, czajniki, termosy, kosze piknikowe, tace do użytku domowego, półmiski do jarzyn, metalowe przybory lub komplety kuchenne, naczynia stołowe, pojemniki do użytku w kuchni, naczynia do picia, łopatki do ciast, łyżki kuchenne, dzbanki, foremki do ciast i lodów, salaterki, serwetniki, serwisy, talerze, urządzenia kuchenne nielektryczne, **35** zgrupowanie na rzecz osób trzecich różnych towarów pozwalające nabywcy wygodnie je oglądać i kupować w salonie artykułów gospodarstwa domowego.

(111) **226281** (220) 2008 10 30 (210) 348073
 (151) 2010 01 27 (441) 2009 02 02
 (732) Pharma.info.pl Gabriella Schitteck, Warszawa, PL.

(540)



Kolor znaku: zielony, czarny

(531) 20.5.7, 25.7.25, 27.5.1, 29.1.12

(510), (511) **38** przesyłanie informacji, przesyłanie informacji tekstowej i obrazowej przy pomocy komputera, **41** organizowanie szkoleń, sympozjów, konferencji i spotkań integracyjnych dotyczących nieruchomości, organizowanie wystaw i targów z dziedziny kultury lub edukacji, publikowanie tekstów innych niż teksty reklamowe, **42** usługi portalu internetowego jako tworzenie i utrzymywanie stron internetowych dla osób trzecich w zakresie farmacji, projektowanie i rozwój oprogramowania w zakresie rynku usług farmaceutycznych.

(111) **226282** (220) 2008 10 31 (210) 348103
 (151) 2010 02 04 (441) 2009 02 02
 (732) P&M Ali A. Sattar, Piotr Czekaj Spółka Jawna, Warszawa, PL.
 (540)



Kolor znaku: jasnoszary, pomarańczowy, ciemnoszary

(531) 18.1.1, 18.1.23, 27.5.1, 29.1.13

(510), (511) **35** zgrupowanie na rzecz osób trzecich różnych towarów branży elektronicznej, elektrycznej, telekomunikacyjnej, sprzętu AGD i RTV, komputerowego pozwalających nabywcy wygodnie je oglądać i kupować w sklepach, hurtowniach oraz na stronie internetowej, prowadzenie sprzedaży detalicznej i hurtowej powyższych towarów, w tym za pośrednictwem Internetu, usługi związane z pośrednictwem handlowym w zakresie dostępu do informacji o oferowanych towarach i świadczonych usługach, organizowanie pokazów i wystaw w celach handlowych lub reklamowych, promocji sprzedaży dla osób trzecich, promocje, marketing, systemy lojalnościowe.

(111) **226283** (220) 2008 11 12 (210) 348467
 (151) 2010 03 04 (441) 2009 02 16
 (732) „MARTEKS” Sp. z o.o., Kraków, PL.
 (540)



Kolor znaku: ciemnobrązowy, jasnobrązowy, brązowy, biały

(531) 2.1.4, 9.1.10, 26.1.2, 27.5.1, 29.1.14

(510), (511) **29** masło.

(111) **226284** (220) 2008 11 12 (210) 348468
 (151) 2010 03 04 (441) 2009 02 16
 (732) „MARTEKS” Sp. z o.o., Kraków, PL.
 (540) Gazda
 (510), (511) **29** wyroby z mleka, masło, sery.

(111) **226285** (220) 2008 11 28 (210) 349212
 (151) 2010 02 16 (441) 2009 03 02
 (732) ELFRAN Franciszek Ścisłowicz, Nowy Targ, PL.
 (540) ELFRAN
 (510), (511) **09** urządzenia elektryczne i elektroniczne, w tym sterowniki, termostaty, baterie słoneczne; elektryczne i elektroniczne

zespoły i układy automatyki i sterowania w procesach wytwarzania energii elektrycznej, spalania paliw stałych, ciekłych i gazowych, ogrzewania, suszenia, wentylacji i klimatyzacji, sterowania temperaturą mediów ciekłych i gazowych; instalacje elektryczne dla układów automatyki i sterowania w procesach wytwarzania energii elektrycznej, spalania paliw stałych, ciekłych i gazowych, ogrzewania, suszenia, wentylacji i klimatyzacji, sterowania temperaturą mediów ciekłych i gazowych; urządzenia do kontroli i regulacji ilości wytwarzanego ciepła, temperatury wody i powietrza, **11** absorbery i kolektory słoneczne, kotłownie słoneczne, kotłownie na paliwo stałe, ciekłe i gazowe, instalacje i urządzenia do ogrzewania, instalacje i aparatura do podgrzewania wody i powietrza, **37** instalowanie, naprawy i konserwacja urządzeń elektronicznych, elektrycznych, mechanicznych, kolektorów słonecznych, kotłowni słonecznych, kotłowni na paliwo stałe, ciekłe i gazowe, instalacji i urządzeń do ogrzewania, instalacji i aparatury do podgrzewania wody i powietrza.

(111) **226286** (220) 2008 12 04 (210) 349448
 (151) 2010 03 18 (441) 2009 03 16
 (732) Przedsiębiorstwo Budowlane Strykowski Spółka Jawna, Radzimów Dolny, PL.
 (540)



Kolor znaku: żółty, niebieski
 (531) 15.1.19, 26.1.1, 26.1.16, 26.1.19, 26.4.2, 26.4.9, 27.5.1, 27.7.1, 29.1.12
 (510), (511) **37** budownictwo, nadzów budowlany, wynajem sprzętu budowlanego.

(111) **226287** (220) 2008 12 04 (210) 349478
 (151) 2010 02 08 (441) 2009 03 16
 (732) BAKALLAND BRANDS Spółka z ograniczoną odpowiedzialnością, Warszawa, PL.
 (540)



Kolor znaku: biały, zielony i jego odcienie
 (531) 5.3.11, 26.4.4, 27.5.1, 29.1.12
 (510), (511) **29** oleje i tłuszcze jadalne, mięso, ekstrakty mięsne, drób, ryby, dziczyzna, jaja, nabiał, wyroby z mleka, owoce i warzywa konserwowane, suszone, gotowane, galaretki, konfitury, konserwy, pikle, **30** przyprawy, wyroby zbożowe, kawa, kawa nienaturalna, herbata, kakao, cukier, ryż, mąka, lód do chłodzenia, tapioka, sago, chleb, ciastka, wyroby cukiernicze, piekarnicze, słodczyce, lody, miód, syrop z melasy, drożdże, proszki do pieczenia, sól, musztarda, ocet, sosy do sałat, sól do celów spożywczych, **31** produkty rolnicze, ogrodnicze, leśne i ziarna, świeże owoce, jarzyny, nasiona, rośliny naturalne, kwiaty, pasza dla zwierząt, ziemniaki, żywe zwierzęta.

(111) **226288** (220) 2008 12 08 (210) 349676
 (151) 2010 01 29 (441) 2009 03 16
 (732) „POPRAD” Firma Handlowo-Usługowa J. Jędrzejczak, M. Szafraniec Spółka Jawna, Łódź, PL.

(540)



Kolor znaku: błękitny i odcienie, zielony i odcienie, biały, czerwony, żółty, pomarańczowy, niebieski i odcienie, ciemnofioletowy
 (531) 6.1.2, 6.3.14, 27.5.1, 29.1.15
 (510), (511) **32** woda mineralna.

(111) **226289** (220) 2008 12 10 (210) 349782
 (151) 2010 03 09 (441) 2009 03 16
 (732) Przedsiębiorstwo Przemysłu Spirytusowego „POLMOS” w Warszawie Spółka Akcyjna, Warszawa, PL.
 (540)



Kolor znaku: biały, żółty, czarny
 (531) 5.7.2, 25.1.15, 25.7.25, 27.5.1, 29.1.13
 (510), (511) **33** napoje alkoholowe.

(111) **226290** (220) 2008 12 15 (210) 349998
 (151) 2010 03 16 (441) 2009 03 30
 (732) BEIERSDORF, AG, Hamburg, DE.
 (540)



Kolor znaku: fioletowy i jego odcienie, srebrny i jego odcienie, biały, niebieski
 (531) 25.1.15, 26.4.2, 26.5.18, 27.5.1, 29.1.14
 (510), (511) **03** kosmetyki.

(111) **226291** (220) 2008 12 23 (210) 350342
 (151) 2010 03 23 (441) 2009 03 30
 (732) Kamil Brzeziński, Bydgoszcz, PL.
 (540)



Kolor znaku: niebieski, szary, pomarańczowy
 (531) 16.1.4, 16.1.11, 26.1.1, 26.1.6, 26.11.2, 29.1.13
 (510), (511) **35** reklama, **38** informacja o telekomunikacji, łączność przez terminale komputerowe, łączność telefoniczna, łączność za pomocą telefonii komórkowej, obsługa telekonferencji, połączenia ze światową siecią komputerową za pośrednictwem telekomunikacji, przesyłanie informacji tekstowej i obrazowej za pomocą komputera, przydzielanie dostępu do baz danych, przydzielanie użytkownikowi dostępu do światowej sieci komputerowej (usługi operatorów sieciowych), wypożyczanie urządzeń telekomunikacyjnych, **42** projektowanie i ulepszanie sprzętu oraz oprogramowania komputerowego, badania oraz usługi naukowe i techniczne oraz ich projektowanie, analizy przemysłowe i usługi badawcze.

(111) **226292** (220) 2009 01 16 (210) 350925
 (151) 2010 03 23 (441) 2009 04 27
 (732) PHARMA-C-FOOD Spółka z ograniczoną odpowiedzialnością, Niepołomice, PL.
 (540) BYE BYE MOSQUITO
 (510), (511) **03** kosmetyki, kosmetyki przeciw ukąszeniom owadów.

(111) **226293** (220) 2009 01 26 (210) 351252
 (151) 2010 03 16 (441) 2009 05 11
 (732) „MARTEKS” Spółka z ograniczoną odpowiedzialnością, Kraków, PL.
 (540)



Kolor znaku: brązowy i jego odcienie, biały
 (531) 2.1.4, 9.1.10, 26.1.1, 27.5.1, 29.1.13
 (510), (511) **29** wyroby z mleka, masło, sery.

(111) **226294** (220) 2009 01 28 (210) 351330
 (151) 2010 02 26 (441) 2009 05 11
 (732) Przedsiębiorstwo INTERMAG Spółka z ograniczoną odpowiedzialnością, Osiek, PL.
 (540) univit

(510), (511) **01** płynny mikroelementowy nawóz, dolistny nawóz zawierający związek boru do dokarmiania roślin w uprawach rolniczych i ogrodniczych, boroetanolamina, borokolamina, płynny anionowy nawóz fosforu, płynny nawóz do dokarmiania roślin kapustnych, płynne nawozy, których składnikiem jest azot, zawierające także potas i fosfor oraz inne składniki pokarmowe w tym mikroelementy, roztwór azotanu wapnia ze schelatowanymi mikroelementami magnezu, boru, miedzi i cynku do dolistnego dokarmiania roślin rolniczych i ogrodniczych, płynny dolistny nawóz azotowy z magnezem, siarką i mikroelementami, wzbogacony o tytan, płynny dolistny nawóz fosforowo-potasowy do upraw rolniczych, warzywnych, sadowniczych i roślin ozdobnych, płynny dolistny nawóz fosforowo-potasowy o 10% zawartości pięciotlenku fosforu oraz 18% zawartości tlenku potasu i 2,5% zawartości azotu, płynny dolistny nawóz potasowy oraz z dodatkiem azotu, zawierający mikroelementy w postaci schelatowanej, przeznaczony do upraw rolniczych, sadowniczych i warzywniczych, płynny dolistny nawóz potasowy o 22% zawartości tlenku potasu, 3% zawartości azotu i czynniki chelatujące, zawieszony dolistny nawóz siarkowy z magnezem, zawieszony dolistny nawóz siarkowy z magnezem o 85% zawartości trójtlenku siarki i 5% zawartości tlenku magnezu, dolistny nawóz zawieszony o wysokiej zawartości fosforu

i wapnia z dodatkiem azotu do upraw sadowniczych i warzywnych, dolistny nawóz zawieszony fosforowo-wapniowy o 25% zawartości fosforu, 8% zawartości tlenku wapnia i 3% zawartości azotu, nawóz dolistny azotowo-fosforowy z dodatkiem cynku do upraw rolniczych i warzywnych, nawóz dolistny fosforowo-azotowy z dodatkiem cynku o 34,5% zawartości pięciotlenku fosforu, 9,0% zawartości azotu i 2% zawartości cynku, dolistny nawóz kwaśny azotowo-fosforowo-potasowy, dolistny nawóz kwaśny NPK o 3% zawartości azotu, 30% zawartości pięciotlenku fosforu i 5% zawartości tlenku potasu.

(111) **226295** (220) 2009 02 11 (210) 351889
 (151) 2010 03 30 (441) 2009 05 25
 (732) GRUPA EDUKACYJNA Spółka Akcyjna, Kielce, PL.
 (540) Zapraszam na słówko

(510), (511) **09** urządzenia do nagrywania, transmisji lub reprodukcji dźwięku, **16** książki, podręczniki, czasopisma (periodyki) i inne publikacje, **39** dystrybucja podręczników szkolnych, książek i czasopism, **41** usługi wydawnicze w zakresie publikacji książek, czasopism.

(111) **226296** (220) 2009 02 11 (210) 351890
 (151) 2010 03 30 (441) 2009 05 25
 (732) GRUPA EDUKACYJNA Spółka Akcyjna, Kielce, PL.
 (540) Klucze do kultury

(510), (511) **09** urządzenia do nagrywania, transmisji lub reprodukcji dźwięku, **16** książki, podręczniki, czasopisma (periodyki) i inne publikacje, **39** dystrybucja podręczników szkolnych, książek i czasopism, **41** usługi wydawnicze w zakresie publikacji książek, czasopism.

(111) **226297** (220) 2009 02 18 (210) 352212
 (151) 2010 03 29 (441) 2009 05 25
 (732) „PLANNJA” Spółka z ograniczoną odpowiedzialnością, Warszawa, PL.

(540) SCANDIC
 (510), (511) **06** dachówki metalowe i dachy metalowe, **19** dachówki niemetalowe, **37** usługi dekarские.

(111) **226298** (220) 2009 02 18 (210) 352213
 (151) 2010 03 29 (441) 2009 05 25
 (732) „PLANNJA” Spółka z ograniczoną odpowiedzialnością, Warszawa, PL.

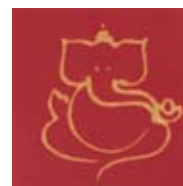
(540) SCANDIK
 (510), (511) **06** dachówki metalowe i dachy metalowe, **19** dachówki niemetalowe, **37** usługi dekarские.

(111) **226299** (220) 2009 02 24 (210) 352550
 (151) 2010 03 31 (441) 2009 06 08
 (732) Tapinder Sharma, Warszawa, PL.
 (540)



Kolor znaku: czerwony, złoty
 (531) 27.5.1, 29.1.12
 (510), (511) **43** restauracje, restauracje samoobsługowe.

(111) **226300** (220) 2009 02 24 (210) 352551
 (151) 2010 03 31 (441) 2009 06 08
 (732) Tapinder Sharma, Warszawa, PL.
 (540)



Kolor znaku: czerwony, złoty
 (531) 3.2.1, 29.1.12
 (510), (511) **43** restauracje, restauracje samoobsługowe.

(111) **226301** (220) 2008 08 25 (210) 345271
 (151) 2010 01 15 (441) 2008 12 08
 (732) HURT i DETAL ODZIEŻY Jakub Nowicki, Warszawa, PL.
 (540)



Kolor znaku: szary, jasnoszary, biały, czarny, różowy, granatowy
 (531) 1.1.1, 2.3.1, 3.7.17, 5.13.7, 27.5.1, 29.1.15
 (510), (511) **18** wyroby futrzarskie ze skór zwierzęcych, kasetki ze skóry, etui na klucze skórzane, skórzane komplety podróżne, narzuty ze skór, parasole, torby plażowe, plecaki, torby podróżne, portfele i portmonetki, sakiewki, teczki, tornistry i torby szkolne, torby podróżne na ubrania, walizki, **25** bielizna osobista, bluzki, bluzy, body, odzież z dzianiny, kalosze, kamizelki, kaptury do ubrań, odzież w postaci kombinezonów, koszule męskie, kostiumy, krawaty, marynarki, mundury, nakrycia głowy, obuwie, odzież, w tym odzież skórzana, płaszcze, pończochy, rajstopy, rękawice, skarpetki, spodnie, spódnice, suknie, swetry, trykoty, trykoty bez zapięcia, szaliki, szlafroki, T-shirty, ubrania, **35** usługi w zakresie: dekoracji wystaw sklepowych, specjalistycznego doradztwa handlowego, badań rynku, organizowania targów handlowych i reklamowych doradztwa handlowego, prowadzenia sklepu internetowego oraz witryny internetowej oferujących towary z branży odzieżowej.

(111) **226302** (220) 2008 08 25 (210) 345275
 (151) 2010 01 15 (441) 2008 12 08
 (732) HURT i DETAL ODZIEŻY Jakub Nowicki, Warszawa, PL.
 (540)



Kolor znaku: jasnoszary, szary, granatowy, błękitny, różowy
 (531) 1.15.17, 26.1.1, 26.11.13, 27.5.1, 29.1.15
 (510), (511) **18** wyroby futrzarskie ze skór zwierzęcych, kasetki ze skóry, etui na klucze skórzane, skórzane komplety podróżne, narzuty ze skór, parasole, torby plażowe, plecaki, torby podróżne, portfele i portmonetki, sakiewki, teczki, tornistry i torby szkolne, torby podróżne na ubrania, walizki, **25** bielizna osobista, bluzki, bluzy, body, odzież z dzianiny, kalosze, kamizelki, kaptury do ubrań, odzież w postaci kombinezonów, koszule męskie, kostiumy, krawaty, marynarki, mundury, nakrycia głowy, obuwie, odzież, w tym odzież skórzana, płaszcze, pończochy, rajstopy, rękawice, skarpetki, spodnie, spódnice, suknie, swetry, trykoty, trykoty bez zapięcia, szaliki, szlafroki, T-shirty, ubrania, **35** usługi w zakresie: dekoracji wystaw sklepowych, specjalistycznego doradztwa handlowego, badań rynku, organizowania targów handlowych i reklamowych doradztwa handlowego, prowadzenia sklepu internetowego oraz witryny internetowej oferujących towary z branży odzieżowej.

(111) **226303** (220) 2008 08 25 (210) 345277
 (151) 2010 01 15 (441) 2008 12 08
 (732) HURT i DETAL ODZIEŻY Jakub Nowicki, Warszawa, PL.
 (540)



Kolor znaku: czarny, biały, różowy
 (531) 2.9.1, 2.9.8, 3.1.6, 26.1.1, 27.5.1, 29.1.13
 (510), (511) **18** wyroby futrzarskie ze skór zwierzęcych, kasetki ze skóry, etui na klucze skórzane, skórzane komplety podróżne, narzuty ze skór, parasole, torby plażowe, plecaki, torby podróżne, portfele i portmonetki, sakiewki, teczki, tornistry i torby szkolne, torby podróżne na ubrania, walizki, **25** bielizna osobista, bluzki, bluzy, body, odzież z dzianiny, kalosze, kamizelki, kaptury do ubrań, odzież w postaci kombinezonów, koszule męskie, kostiumy, krawaty, marynarki, mundury, nakrycia głowy, obuwie, odzież, w tym odzież skórzana, płaszcze, pończochy, rajstopy, rękawice, skarpetki, spodnie, spódnice, suknie, swetry, trykoty, trykoty bez zapięcia, szaliki, szlafroki, T-shirty, ubrania, **35** usługi w zakresie: dekoracji wystaw sklepowych, specjalistycznego doradztwa handlowego, badań rynku, organizowania targów handlowych i reklamowych doradztwa handlowego, prowadzenia sklepu internetowego oraz witryny internetowej oferujących towary z branży odzieżowej.

(111) **226304** (220) 2008 08 25 (210) 345279
 (151) 2010 01 15 (441) 2008 12 08
 (732) HURT i DETAL ODZIEŻY Jakub Nowicki, Warszawa, PL.
 (540)



Kolor znaku: szary, biały, czarny, różowy, złoty, żółty
 (531) 2.3.25, 26.4.2, 27.5.1, 29.1.15
 (510), (511) **18** wyroby futrzarskie ze skór zwierzęcych, kasetki ze skóry, etui na klucze skórzane, skórzane komplety podróżne, narzuty ze skór, parasole, torby plażowe, plecaki, torby podróżne, portfele i portmonetki, sakiewki, teczki, tornistry i torby szkolne, torby podróżne na ubrania, walizki, **25** bielizna osobista, bluzki, bluzy, body, odzież z dzianiny, kalosze, kamizelki, kaptury do ubrań, odzież w postaci kombinezonów, koszule męskie, kostiumy, krawaty, marynarki, mundury, nakrycia głowy, obuwie, odzież, w tym odzież skórzana, płaszcze, pończochy, rajstopy, rękawice, skarpetki, spodnie, spódnice, suknie, swetry, trykoty, trykoty bez zapięcia, szaliki, szlafroki, T-shirty, ubrania, **35** usługi w zakresie: dekoracji wystaw sklepowych, specjalistycznego doradztwa handlowego, badań rynku, organizowania targów handlowych i reklamowych doradztwa handlowego, prowadzenia sklepu internetowego oraz witryny internetowej oferujących towary z branży odzieżowej.

(111) **226305** (220) 2008 08 25 (210) 345282
 (151) 2010 01 15 (441) 2008 12 08
 (732) HURT i DETAL ODZIEŻY Jakub Nowicki, Warszawa, PL.
 (540)



Kolor znaku: fioletowy, czarny, srebrny

(531) 26.4.2, 27.5.1, 29.1.13
 (510), (511) **18** wyroby futrzarskie ze skór zwierzęcych, kasetki ze skóry, etui na klucze skórzane, skórzane komplety podróżne, narzuty ze skór, parasole, torby plażowe, plecaki, torby podróżne, portfele i portmonetki, sakiewki, teczki, tornistry i torby szkolne, torby podróżne na ubrania, walizki, **25** bielizna osobista, bluzki, bluzy, body, odzież z dzianiny, kalosze, kamizelki, kaptury do ubrań, odzież w postaci kombinezonów, koszule męskie, kostiumy, krawaty, marynarki, mundury, nakrycia głowy, obuwie, odzież, w tym odzież skórzana, płaszcze, pończochy, rajstopy, rękawice, skarpetki, spodnie, spódnice, suknie, swetry, trykoty, trykoty bez zapięcia, szaliki, szlafroki, T-shirty, ubrania, **35** usługi w zakresie: dekoracji wystaw sklepowych, specjalistycznego doradztwa handlowego, badań rynku, organizowania targów handlowych i reklamowych doradztwa handlowego, prowadzenia sklepu internetowego oraz witryny internetowej oferujących towary z branży odzieżowej.

(111) **226306** (220) 2008 08 27 (210) 345371
 (151) 2010 03 30 (441) 2008 12 08
 (732) Fotka.pl Spółka z ograniczoną odpowiedzialnością, Warszawa, PL.
 (540)



Kolor znaku: niebieski, szary, jasnoszary

(531) 2.9.4, 27.5.1, 29.1.12
 (510), (511) **35** usługi sprzedaży powierzchni reklamowej w Internecie, reklama za pośrednictwem sieci komputerowej, reklama, **38** umożliwianie dostępu do witryn internetowych zawierających: profile użytkowników wraz ze zdjęciami, opisami, komentarzami, ocenami, forum, czaty, blogi, grupy tematyczne, informacje o imprezach, radio internetowe, telewizję internetową, gry online, **41** usługi rozrywki, informacje o rozrywce.

(111) **226307** (220) 2008 08 27 (210) 345372
 (151) 2010 03 30 (441) 2008 12 08
 (732) Swistak.pl Spółka z ograniczoną odpowiedzialnością, Warszawa, PL.

(540)



Kolor znaku: niebieski, szary

(531) 3.5.5, 27.5.1, 29.1.12
 (510), (511) **35** usługi sprzedaży powierzchni reklamowej w Internecie, reklama za pośrednictwem sieci komputerowej, reklama, organizowanie sprzedaży w trybie aukcji publicznych, **38** umożliwianie dostępu do witryn internetowych zawierających: profile użytkowników wraz ze zdjęciami, opisami, komentarzami, ocenami, forum, aukcje internetowe wraz z opisami produktów i ich zdjęciami, dostęp do usług dodatkowych pozwalających na integrację sklepów internetowych z platformą aukcyjną.

(111) **226308** (220) 2008 08 29 (210) 345507
 (151) 2010 01 07 (441) 2008 12 08
 (732) „EMO-FARM” Spółka z ograniczoną odpowiedzialnością, Ksawerów, PL.

(540) BLIZNODERM

(510), (511) **03** produkty kosmetyczne, środki myjące i czyszczące, **05** produkty farmaceutyczne, weterynaryjne i higieniczne, preparaty zawierające witaminy i mikroelementy stosowane jako uzupełnienie pożywienia, zioła lecznicze, herbaty lecznicze z ziół, preparaty farmaceutyczne, żywność dietetyczna do celów leczniczych, dietetyczne napoje do celów leczniczych, dodatki odżywcze do celów leczniczych, dietetyczne substancje do celów leczniczych, żywność dla niemowląt, lecytyna do celów medycznych i dietetycznych, artykuły żywnościowe na bazie białka do celów medycznych, mleko białkowe.

(111) **226309** (220) 2008 09 10 (210) 345989
 (151) 2010 01 08 (441) 2008 12 22

(732) AMICA Wronki S.A., Wronki, PL.

(540) miłoś od pierwszego włączenia

(510), (511) **07** kuchenne urządzenia elektryczne, miksery elektryczne do celów domowych, maszynki do siekania mięsa, młynki domowe elektryczne, noże elektryczne, odkurzacze, pralki, roboty kuchenne elektryczne, urządzenie do ssania powietrza, zmywarki naczyń, **09** żelazka, płyty fonograficzne, taśmy video, **11** kuchenny sprzęt elektryczny, czajniki elektryczne, tostery, kuchenki mikrofalowe, kuchenki, opiekacze do chleba, aparatura i urządzenia chłodnicze, ekspresy do kawy, płyty grzewcze, rożen, wyciągi, **16** druki, materiały szkoleniowe i instruktażowe, foldery, prospekty, afisze, albumy, broszury, emblematy, formularze, fotografie, torebki do gotowania w kuchenkach mikrofalowych, podstawki papierowe, materiały piśmienne, nalepki, naklejki, kalkomanie, ołówki, pióra, długopisy, opakowania, torby, koperty.

(111) **226310** (220) 2008 09 19 (210) 346370
 (151) 2010 01 25 (441) 2008 12 22

(732) F. H. „OKAZJA” Roland Błażejowski, Jastarnia, PL.

(540)



(531) 2.9.14, 27.5.1

(510), (511) **25** odzieżowe wyroby tekstylne, odzież, nakrycia głowy i obuwie, **35** prowadzenie punktów sprzedaży hurtowej i detalicznej wyrobów tekstylnych, odzieży, nakryć głowy i obuwia.

(111) **226311** (220) 2008 09 24 (210) 346509
 (151) 2010 03 26 (441) 2009 01 05

(732) EVENT-FACTORY S.C. Konrad Andrzej Koper, Sebastian Łukasz Goduła, Kraków, PL.

(540)



Kolor znaku: zielony, brązowy, biały

(531) 1.1.10, 27.5.1, 29.1.13

(510), (511) **35** organizowanie kampanii reklamowych, kompleksowe usługi reklamowe, reklama za pośrednictwem sieci komputerowej, rozpowszechnianie ogłoszeń reklamowych, reklamy prasowe, radiowe, telewizyjne, reklamy korespondencyjne, opracowywanie i rozpowszechnianie druków reklamowych, prowadzenie imprez promocyjnych, usługi public relations, organizowanie wystaw w celach handlowych i reklamowych, **41** organizowanie i prowadzenie imprez masowych; koncertów, widowisk, festiwali, spektakli, zawodów sportowych, kongresów, konferencji, sympozjów, pikników, zjazdów, konkursów, balów, organizowanie wystaw z dziedziny kultury i edukacji, produkcja filmów, produkcja radiowych programów, wypożyczanie aparatury oświetleniowej, nagłaśniającej i innego sprzętu koniecznego do organizacji imprez masowych.

(111) **226312** (220) 2008 10 07 (210) 347112

(151) 2010 01 14 (441) 2009 01 19

(732) PRZEDSIĘBIORSTWO WIELOBRANŻOWE „DYNAMIC-METAL”

Juliusz Tułodziecki, Grębocin, PL.

(540)



Kolor znaku: granatowy, szary

(531) 24.15.1, 27.5.1, 29.1.12

(510), (511) **06** metalowe szalunki do betonu, metalowe zbrojenie do betonu, metalowe barierki na drogach, **19** asfalt, nawierzchnie asfaltowe, beton, bitumiczne wyroby dla budownictwa, bitumy, materiały do budowy i pokryć dróg, materiały do pokryć nawierzchni dróg, materiały wiążące do naprawy dróg, klinkier (kruszywo), zbrojenie niemetalowe dla budownictwa, **37** usługi w zakresie asfaltowania, wynajem sprzętu budowlanego, usługi w zakresie oczyszczania dróg, układanie nawierzchni drogowych, wynajem koparek, **40** recykling odpadów, usługi w zakresie ścinania i przycinania drzew, **42** usługi w zakresie pomiarów geodezyjnych, opracowywanie projektów technicznych na rzecz osób trzecich.

(111) **226313** (220) 2008 10 10 (210) 347321

(151) 2010 01 07 (441) 2009 01 19

(732) Toruńskie Piwnice Win VINPOL Spółka z ograniczoną odpowiedzialnością, Toruń, PL.

(540) IMPERATOR

(510), (511) **33** napoje alkoholowe; wódki, wina, brandy, rumy, likiery, koktajle, aperitify, nalewki, miody pitne, napoje alkoholowe zawierające owoce, napoje alkoholowe wspomagające trawienie; esencje i ekstrakty alkoholowe.

(111) **226314** (220) 2008 10 22 (210) 347727

(151) 2010 02 17 (441) 2009 02 02

(732) Biuro Handlowe Arkadiusz Baraniok, Poznań, PL.

(540)



Kolor znaku: szary, czarny

(531) 26.2.1, 26.11.1, 27.5.1, 29.1.12

(510), (511) **06** drobne wyroby żelazne, pojedyncze drobne wyroby metalowe; rury i rurki metalowe; metalowe elementy złączne, **07** maszyny i obrabiarki; części maszyn; narzędzia skrawające; narzędzia ręczne o napędzie innym niż ręczny, **08** narzędzia i przyrządy (ręcznie sterowane); wyroby nożownicze.

(111) **226315** (220) 2008 10 23 (210) 347754

(151) 2010 02 16 (441) 2009 02 02

(732) G M S-Budownictwo i Konserwacja Sławomir Siczek, Lublin, PL.

(540)



Kolor znaku: czerwony, złoty, niebieski, czarny

(531) 2.1.22, 4.2.5, 26.1.1, 26.1.21, 27.5.1, 29.1.14

(510), (511) **37** konserwacja wszelkich obiektów budowlanych, rozbiora budynków, zabezpieczenie budynków przed wilgocią, renowacja mebli, **40** konserwacja dzieł sztuki, posrebrzanie, pozłacanie, złocenie, **42** doradztwo budowlane.

(111) **226316** (220) 2008 10 29 (210) 348002

(151) 2010 03 10 (441) 2009 02 02

(732) DOMAX Spółka z ograniczoną odpowiedzialnością, Łężyce, PL.

(540)



Kolor znaku: złoty, czarny

(531) 27.5.1, 29.1.12

(510), (511) **06** materiały konstrukcyjne metalowe, profile konstrukcyjne metalowe, łączniki metalowe do konstrukcji drewnianych i betonowych w tym kątowniki, płytki, wieszaki do belek, taśmy montażowe metalowe, narożniki metalowe w budownictwie, uchwyty do muru metalowe, wsporniki metalowe dla budownictwa, okucia budowlane metalowe, ograniczniki metalowe, klamry metalowe, podpórki do łat dachowych metalowe, śruby metalowe, kotwy budowlane metalowe, pręty gwintowane metalowe, gwoździe, wkręty metalowe, kołki metalowe, złącza ogrodowe metalowe w tym podstawy słupków, kotwy, daszki, okucia metalowe, elementy metalowe do mocowania huśtawek, zawiasy metalowe, zasuwy metalowe, zamki na zasuwy, rygle do zasuw okiennych, rygle do klamek, zamki metalowe do skrzyń, narożniki metalowe do skrzyń, uchwyty metalowe, zamknięcia metalowe do pojemników i pudełek, podpórki metalowe do bram, haczyki metalowe, haki metalowe, systemy metalowe do regałów, wsporniki metalowe do półek, wieszaki na ubrania metalowe, półki metalowe, uchwyty do kwiatników metalowe, osprzęt do mebli metalowy, osprzęt do drzwi metalowy, drobnica żelazna.

(111) **226317** (220) 2008 10 30 (210) 348055

(151) 2010 01 12 (441) 2009 02 02

(732) Telewizja Polska Spółka Akcyjna, Warszawa, PL.

(540) Schudnij

(510), (511) **09** nośniki do rejestracji dźwięku i danych, płyty, dyski z nagraniami, automaty sprzedające przez wrzucenie monety, sprzęt przetwarzający dane i komputery, audiowizualne urządzenia do nauki, urządzenia do transmisji multimedialnych, karty magnetyczne, pióra elektroniczne, suflery telewizyjne, programy komputerowe, telewizyjne, audycje, filmy i reportaże utrwalane w formie multime-

dialnej, gry telewizyjne i komputerowe, **16** wydawnictwa, czasopisma, książki, albumy, broszury, periodyki i publikacje nieperiodyczne; fotografie, materiały piśmienne, kleje do materiałów piśmiennych lub do celów domowych; artykuły szkoleniowe i instruktażowe, adresarki, karty z życzeniami, **28** gry i zabawki, artykuły sportowe i gimnastyczne nie ujęte w innych klasach, ozdoby choinkowe, karty do gry, **35** usługi reklamowe i produkcja reklam w systemie multimedialnym, usługi marketingu i public relations; zgrupowanie na rzecz osób trzecich różnych towarów w sklepie wielobranżowym i w hurtowni: sprzętu, artykułów i programów multimedialnych, gier telewizyjnych i komputerowych; gier, zabawek i artykułów: kosmetycznych, higienicznych i opatrunkowych, odzieżowych, spożywczych, sportowych i wydawnictw, **38** przekazywanie fonii i/lub wizji także w systemie cyfrowym poprzez sieci komunikacyjne, w tym sieć telewizyjną, satelitarną i Internet; rozpowszechnianie programów, reportaży i konkursów telewizyjnych lub radiowych, teleturniej; zbieranie i przekazywanie wiadomości poprzez sieci komunikacyjne, w tym sieć telewizyjną, satelitarną i Internet; usługi teletekstowe i audiotekstowe; usługi organizowania systemów transmisyjnych, **41** organizowanie, montaż i produkcja programów i imprez artystycznych, estradowych, sportowych, rekreacyjnych; usługi organizowania nauki i szkoleń w dziedzinie multimedialnej; organizowanie konkursów, organizowanie imprez o charakterze edukacyjnym i kulturalnym; usługi w zakresie interaktywnych programów i gier odtwarzanych za pośrednictwem sieci komputerowych i komunikacyjnych; usługi wynajmu nagrań i studiów nagrań, produkcja filmów, realizacja spektakli, realizowanie usług teleteksowych i audioteksowych, **42** opracowywanie i wdrażanie programów komputerowych; wykonywanie opinii i badań w dziedzinie multimedialnej; prognozy pogody.

(111) **226318** (220) 2008 10 30 (210) 348057
(151) 2010 01 12 (441) 2009 02 02
(732) Telewizja Polska Spółka Akcyjna, Warszawa, PL.

(540) Między mamami

(510), (511) **09** nośniki do rejestracji dźwięku i danych, płyty, dyski z nagraniami, automaty sprzedające przez wrzucenie monety, sprzęt przetwarzający dane i komputery, audiowizualne urządzenia do nauki, urządzenia do transmisji multimedialnych, karty magnetyczne, pióra elektroniczne, suflery telewizyjne, programy komputerowe, telewizyjne, audycje, filmy i reportaże utrwalane w formie multimedialnej, gry telewizyjne i komputerowe, **16** wydawnictwa, czasopisma, książki, albumy, broszury, periodyki i publikacje nieperiodyczne; fotografie, materiały piśmienne, kleje do materiałów piśmiennych lub do celów domowych; artykuły szkoleniowe i instruktażowe, adresarki, karty z życzeniami, **28** gry i zabawki, artykuły sportowe i gimnastyczne nie ujęte w innych klasach, ozdoby choinkowe, karty do gry, **35** usługi reklamowe i produkcja reklam w systemie multimedialnym, usługi marketingu i public relations; zgrupowanie na rzecz osób trzecich różnych towarów w sklepie wielobranżowym i w hurtowni: sprzętu, artykułów i programów multimedialnych, gier telewizyjnych i komputerowych; gier, zabawek i artykułów: kosmetycznych, higienicznych i opatrunkowych, odzieżowych, spożywczych, sportowych i wydawnictw, **38** przekazywanie fonii i/lub wizji także w systemie cyfrowym poprzez sieci komunikacyjne, w tym sieć telewizyjną, satelitarną i Internet; rozpowszechnianie programów, reportaży i konkursów telewizyjnych lub radiowych, teleturniej; zbieranie i przekazywanie wiadomości poprzez sieci komunikacyjne, w tym sieć telewizyjną, satelitarną i Internet; usługi teletekstowe i audiotekstowe; usługi organizowania systemów transmisyjnych, **41** organizowanie, montaż i produkcja programów i imprez artystycznych, estradowych, sportowych, rekreacyjnych; usługi organizowania nauki i szkoleń w dziedzinie multimedialnej; organizowanie konkursów, organizowanie imprez o charakterze edukacyjnym i kulturalnym; usługi w zakresie interaktywnych programów i gier odtwarzanych za pośrednictwem sieci komputerowych i komunikacyjnych; usługi wynajmu nagrań i studiów nagrań, produkcja filmów, realizacja spektakli, realizowanie usług teleteksowych i audioteksowych, **42** opracowywanie i wdrażanie programów komputerowych; wykonywanie opinii i badań w dziedzinie multimedialnej; prognozy pogody.

(111) **226319** (220) 2008 11 03 (210) 348180
(151) 2010 01 18 (441) 2009 02 16
(732) Deconet Sp. z o.o., Warszawa, PL.

(540)



Kolor znaku: bordowy, szary

(531) 26.13.25, 27.5.1, 29.1.12

(510), (511) **35** promocja sprzedaży dla osób trzecich, publikowanie tekstów reklamowych, **42** administrowanie stronami komputerowymi (sieciowymi).

(111) **226320** (220) 2008 11 03 (210) 348181
(151) 2010 01 20 (441) 2009 02 16
(732) Deconet Sp. z o.o., Warszawa, PL.

(540)



(531) 1.13.1, 26.15.1, 27.5.1, 29.1.12

(510), (511) **35** reklama za pośrednictwem sieci komputerowej, publikowanie tekstów reklamowych, **42** administrowanie stronami komputerowymi (sieciowymi).

(111) **226321** (220) 2008 11 14 (210) 348602
(151) 2010 02 09 (441) 2009 02 16
(732) Radosław Śpiewak, Kraków, PL.

(540) ELICULT

(510), (511) **05** odczynniki do badań diagnostycznych i naukowych, **09** urządzenia i przyrządy do badań, aparatura naukowa, **35** usługi audytu w zakresie procedur laboratoryjnych i diagnostycznych, **42** usługi badawcze w dziedzinie medycyny, farmacji, biochemii i biofizyki, ekspertyzy i opinie w dziedzinie medycyny, farmacji, biochemii i biofizyki, usługi certyfikacyjne w zakresie medycyny, farmacji, biochemii i biofizyki, **44** usługi diagnostyczne w zakresie medycyny.

(111) **226322** (220) 2008 11 21 (210) 348886
(151) 2010 02 23 (441) 2009 03 02
(732) SIC-Mariusz Rzucidło, Raclawówka, PL.

(540)



Kolor znaku: biały, granatowy, niebieski, szary, czerwony

(531) 26.1.2, 27.5.1, 29.1.13

(510), (511) **01** biocydy, chemiczne środki i preparaty dla przemysłu, zwłaszcza środki rozdziałające, środki antypienne, środki antystatyczne, dyspersje tworzyw sztucznych, emulgatory, flokulanty, kleje do celów przemysłowych, łapacze wolnego formaldehydu, utwardzacz, środki typu anti-blocking, plastyfikatory, rozpuszczalniki do lakierów, środki powierzchniowo czynne, środki do impregnacji papieru, uniepalniacze, utwardzacz do żywic, żywice epoksydowe i poliestrowe, **02** emalie, farby, lakiery, pasty pigmentowe, rozcieńczalniki do farb i lakierów, zagęszczacz do farb, **35** doradztwo i pomoc w zarządzaniu ofertą różnych towarów chemicznych i ich pochodnych, umożliwiając nabywcom rozpoznanie i zakup tych towarów, działalność marketingowa na rzecz osób trzecich, kojarzenie partnerów handlowych w zakresie produktów chemicznych oraz farb i lakierów, zaopatrzenie osób trzecich poprzez sprzedaż produktów chemicznych oraz farb i lakierów, **42** doradztwo techniczne i technologiczne w zakresie produktów chemicznych, projektowanie produktów chemicznych o właściwościach dostosowanych do potrzeb osób trzecich.

(111) **226323** (220) 2008 11 24 (210) 348943
 (151) 2010 01 26 (441) 2009 03 02
 (732) SAMAL Spółka z o.o., Warszawa, PL.
 (540)

SAMAL

(531) 27.5.1
 (510), (511) **09** urządzenia do przetwarzania i rejestracji dźwięku i obrazu oraz alarmowe, **37** wykonywanie systemów monitoringu w obiektach, **38** transmisja obrazu i dźwięku po sieciach teletransmisyjnych.

(111) **226324** (220) 2008 12 05 (210) 349586
 (151) 2010 03 30 (441) 2009 03 16
 (732) Fox International Channels (US), Inc., Los Angeles, US.
 (540) UTILISIMA

(510), (511) **09** urządzenia i przyrządy: naukowe, żeglarskie, geodezyjne, fotograficzne, kinematograficzne, optyczne, do ważenia, pomiarowe, sygnalizacyjne, kontrolne, do ratowania życia, do celów dydaktycznych; urządzenia i przyrządy do przewodzenia, przełączania, przekształcania, gromadzenia, sterowania i regulacji energii elektrycznej; urządzenia do nagrywania, przesyłania lub odtwarzania dźwięku lub obrazów; magnetyczne nośniki danych, nagrane dyski; automaty sprzedające i mechanizmy do urządzeń uruchamianych monetami; kasy rejestrujące, maszyny liczące, osprzęt do przetwarzania danych, komputery; urządzenia do gaszenia ognia; oprogramowanie do wyszukiwarek komputerowych; oprogramowanie do wygaszaczy komputerowych; uprzednio nagrane taśmy wideo, DVD i CD z filmami oraz rozrywką telewizyjną, **16** papier, karton i wyroby z tych materiałów nie ujęte w innych klasach, druki; materiały introligatorskie; fotografie; materiały biurowe; kleje do celów biurowych lub domowych; materiały dla artystów; pędzle do malowania; maszyny do pisania i sprzęt biurowy (z wyjątkiem mebli); materiały szkoleniowe i instruktażowe (z wyjątkiem przyrządów); materiały z tworzyw sztucznych do pakowania (nie ujęte w innych klasach); czcionki drukarskie; matryce drukarskie; czasopisma, plakaty; pocztówki; segregatory na luźne kartki; notesy; teczki; bloczki do notatek; notatniki; ekskluzywne notatniki; kartki memo; notesy na adresy; kalendarze; okładki na książki; nalepki na zderzak; nalepki; albumy na nalepki; kalendarze biurkowe; kalendarze ścienne; zakładki do książek; karty do wymiany; albumy na zdjęcia; karty z życzeniami; książki; komiksy; książki humorystyczne; długopisy i ołówki, **38** telekomunikacja; usługi nadawania i przesyłania transmisji telewizyjnych; usługi w zakresie oferowania i dostarczania do pobrania za pomocą światowej sieci komputerowej oraz urządzeń bezprzewodowych dzwoneków telefonicznych, grafiki, tapet i muzyki; usługi w zakresie oferowania i dostarczania do pobrania filmów, programów telewizyjnych i treści audio-wizualnych filmów oraz rozrywki telewizyjnej, nagrań audio i wideo z filmami oraz rozrywką telewizyjną, **41** nauczanie; kształcenie; działalność sportowa i kulturalna; produkcja i dystrybucja programów telewizyjnych, filmów i rozrywki audio-wizualnej; usługi związane z rozrywką w postaci programów telewizyjnych; dostarczanie informacji on-line w zakresie rozrywki, edukacji i rekreacji poprzez Internet; dostarczanie rozrywki telewizyjnej, filmowej i wideo poprzez bezprzewodowe urządzenia komunikacyjne; usługi związane z rozrywką, w szczególności dostarczanie on-line gier komputerowych; usługi w zakresie prowadzenia on-line blogów zawierających osobiste informacje i opinie; organizacja rozrywki i wydarzeń kulturalnych; usługi związane z rozrywką w postaci konkursów, zawodów i gier.

(111) **226325** (220) 2008 12 09 (210) 349765
 (151) 2010 03 19 (441) 2009 03 16
 (732) EURO FASHION Sławomir Woś, Pruszcz Gdański, PL.
 (540)

paznokcie

Kolor znaku: szary i jego odcienie
 (531) 27.5.1, 29.1.6

(510), (511) **03** środki czystości, kosmetyki, preparaty do pielęgnacji dłoni i stóp, **05** produkty farmaceutyczne i weterynaryjne, farmaceutyczne i medyczne preparaty do pielęgnacji skóry, włosów, dłoni i stóp, środki sanitarne do celów medycznych, **08** przybory i zestawy kosmetyczne, przybory i zestawy do pielęgnacji dłoni i stóp, w tym szczoteczki do pielęgnacji dłoni i stóp, obcinacze do skórek, pęsety do skórek, cążki, narzędzia do obcinania, elektryczne urządzenia do pielęgnacji lub ozdabiania dłoni i stóp, pilniki, **16** czasopisma, dzienniki, foldery, albumy, fotografie, opakowania z tworzyw sztucznych, artykuły biurowe, breloczki, afisze, plakaty, artykuły papiernicze, bloczki do pisania, bloki do pisania (listowe), broszury, chorągiewki papierowe, długopisy, kalendarze, kalendarze z kartkami dozdzierania, kapelusze z kartonu, kartki, karty pocztowe, koperty (artykuły piśmienne), książki, naklejki adresowe, nalepki, naklejki (materiały piśmienne), notatniki, notesy podręczne, okładki, obwoluty, ołówki, ołówki automatyczne, papeteria, papier listowy, papier pakowy, papier srebrny, papier świecący, pieczęcie (stemple), pióra (artykuły biurowe), pióra kulkowe, pióra wieczne, prospekty, segregatory, skoroszyty na dokumenty, stemple, teczki, skoroszyty, torebki do pakowania z papieru lub tworzyw sztucznych, zakładki do książek, zeszyty, **35** usługi reklamowe, usługi w zakresie organizowania wystaw w celach handlowych i reklamowych; usługi w zakresie sprzedaży detalicznej i hurtowej w zakresie kosmetyków, preparatów do pielęgnacji, produktów farmaceutycznych, farmaceutycznych i medycznych preparatów do pielęgnacji skóry, włosów, dłoni i stóp, przyborów kosmetycznych, przyborów i zestawów do pielęgnacji dłoni i stóp, szczoteczek do pielęgnacji dłoni i stóp, obcinaczy do skórek, pęset do skórek, cążków, narzędzi do obcinania, elektrycznych urządzeń do pielęgnacji lub ozdabiania dłoni i stóp, pilników, **41** usługi w zakresie nauczania, organizowania kursów szkoleniowych, pokazów szkoleniowych i konkursów oraz w zakresie urodulowania wydawnictw, **44** usługi w zakresie higieny i troski o urodę ludzi i zwierząt; porady kosmetyczne oraz w zakresie higieny.

(111) **226326** (220) 2008 12 22 (210) 350283
 (151) 2010 03 09 (441) 2009 03 30
 (732) PRODENT Krzysztof Pomichter, Suwałki, PL.
 (540)

 DentalNovum

Kolor znaku: zielony, żółty
 (531) 26.13.25, 27.5.1, 29.1.12
 (510), (511) **05** materiały do plombowania zębów, leki do celów stomatologicznych, woski dentystyczne, środki odkażające, **44** stomatologia zachowawcza, implantologia, endodoncja, protetyka, chirurgia stomatologiczna.

(111) **226327** (220) 2008 12 23 (210) 350354
 (151) 2010 03 23 (441) 2009 03 30
 (732) ASA SPÓŁKA Z OGRANICZONĄ ODPOWIEDZIALNOŚCIĄ, Głubczyce, PL.
 (540) Instytut Zdrowia Kobiety PRO FEMINA
 (510), (511) **44** usługi medyczne, w szczególności usługi w zakresie prowadzenia placówek opieki medycznej; usługi w zakresie higieny i urody dla ludzi.

(111) **226328** (220) 2009 01 07 (210) 350589
 (151) 2010 03 09 (441) 2009 04 14
 (732) Adrian Juchimiuk, Warszawa, PL.
 (540)

 MJCC
 Employer Branding Consultants

Kolor znaku: granatowy, żółty
 (531) 21.1.14, 27.5.1, 29.1.12

(510), (511) **35** doradztwo w zakresie prowadzenia działalności gospodarczej, doradztwo w zakresie zarządzania personelem, public relations.

(111) **226329** (220) 2009 01 19 (210) 350978
 (151) 2010 03 11 (441) 2009 04 27
 (732) Hochland AG, Heimenkirch/Allgäu, DE.
 (540)



Kolor znaku: biały, zielony, niebieski, czerwony, beżowy
 (531) 6.3.1, 6.7.11, 6.19.1, 6.19.16, 7.1.8, 7.1.9, 26.2.7, 26.11.2, 27.5.1, 29.1.15

(510), (511) **29** ser, produkty serowe, produkty mleczne, tłuszcze i oleje.

(111) **226330** (220) 2009 01 20 (210) 351004
 (151) 2010 03 23 (441) 2009 04 27
 (732) OLIMP LABORATORIES Spółka z ograniczoną odpowiedzialnością, Nagawczyna, PL.
 (540)



aktywność zdrowie uroda

Kolor znaku: biały, zielony, czarny, żółto-zielony

(531) 5.1.3, 5.1.5, 5.1.16, 26.4.2, 27.5.1, 29.1.14

(510), (511) **03** kosmetyki dla ludzi, w tym w szczególności kosmetyki dla sportowców, kosmetyki wspomagające odchudzanie i codzienną pielęgnację ciała, perfumy i środki perfumeryjne, wody toaletowe, wody kolońskie, wody zapachowe, dezodoranty, antyperspiranty, olejki eteryczne, kremy, maści, maseczki kosmetyczne, mlecza kosmetyczne, talk kosmetyczny, mydła, mieszaniny zapachowe, preparaty do golenia i depilacji, kosmetyki do opalania, szampony, sole kąpielowe, kosmetyki do pielęgnacji włosów, środki do czyszczenia zębów, **05** produkty farmaceutyczne i weterynaryjne, w tym w szczególności leki dla ludzi, leki pomocnicze i wspierające, leki w płynie, maści do celów farmaceutycznych, leki przeciw zaparciom, leki uspokajające, środki przeczyszczające, środki przeciwbólowe, preparaty medyczne na porost włosów, zioła lecznicze, hormony do celów medycznych, materiały opatrunkowe, bandaże higieniczne, bandaże opatrunkowe, gaza opatrunkowa, gazy dla celów medycznych, gąbka do ran, plastry do celów medycznych, balsamy do celów leczniczych, preparaty terapeutyczne do kąpieli, preparaty chemiczno-farmaceutyczne, bakteriologiczne, bakteryjne i biologiczne preparaty do celów medycznych, enzymy do celów farmaceutycznych i medycznych, sole do kąpieli mineralnych, substancje dietetyczne do celów leczniczych, artykuły spożywcze dla niemowląt, środki odkażające, środki sanitarne do celów leczniczych, odżywki wzmacniające zawierające preparaty parafarmaceutyczne stosowane profilaktycznie i dla rekonwalescentów do celów leczniczych, suplementy diety wspomagające leczenie, **16** gazety, czasopisma, katalogi, książki, albumy, broszury, plakaty, prospekty, foldery, **29** koncentraty i odżywki wysokobiałkowe wzbogacone witaminami, solami mineralnymi i aminokwasami, produkty mleczne, mleko, jogurty, kefir, sery, proteiny mleczne, serwatki, napoje mleczne lub z przewagą mleka, białka jajek, proteiny spożywcze, ekstrakty mięsne, konserwowane, suszone i gotowane owoce i warzywa, oleje i tłuszcze jadalne, **30** koncentraty i odżywki węglowodanowe i wysokoenergetyczne wzbogacone witaminami i solami mineralnymi, pieczywo, pieczywo specjalne, pieczywo dietetyczne, mieszanki śniadaniowe, w tym muesli, płatki kukurydziane, płatki owsiane, otręby, produkty mączne,

produkty zbożowe, napoje kawowe i czekoladowe, **32** napoje bezalkoholowe, aperitify bezalkoholowe, wyciągi z owoców, ekstrakty owocowe bezalkoholowe, woda gazowana i mineralna, soki, syropy do napojów, napoje serwatkowe, napoje z soków owoców, nektary owocowe, napoje proteinowe i węglowodanowe, napoje bezalkoholowe wzbogacone witaminami i solami mineralnymi, napoje energetyczne, soki owocowe i warzywne, **35** reklama i promocja towarów i usług, usługi sprzedaży hurtowej i detalicznej oraz za pośrednictwem sklepu internetowego następujących towarów: kosmetyki dla ludzi, w tym w szczególności kosmetyki dla sportowców, kosmetyki wspomagające odchudzanie i codzienną pielęgnację ciała, perfumy i środki perfumeryjne, wody toaletowe, wody kolońskie, wody zapachowe, dezodoranty, antyperspiranty, olejki eteryczne, kremy, maści, maseczki kosmetyczne, mlecza kosmetyczne, talk kosmetyczny, mydła, mieszaniny zapachowe, preparaty do golenia i depilacji, kosmetyki do opalania, szampony, sole kąpielowe, kosmetyki do pielęgnacji włosów, środki do czyszczenia zębów, produkty farmaceutyczne i weterynaryjne, w tym w szczególności leki dla ludzi, leki pomocnicze i wspierające, leki w płynie, maści do celów farmaceutycznych, leki przeciw zaparciom, leki uspokajające, środki przeczyszczające, środki przeciwbólowe, preparaty medyczne na porost włosów, zioła lecznicze, hormony do celów medycznych, materiały opatrunkowe, bandaże higieniczne, bandaże opatrunkowe, gaza opatrunkowa, gazy dla celów medycznych, gąbka do ran, plastry do celów medycznych, balsamy do celów leczniczych, preparaty terapeutyczne do kąpieli, preparaty chemiczno-farmaceutyczne, bakteriologiczne, bakteryjne i biologiczne preparaty do celów medycznych, enzymy do celów farmaceutycznych i medycznych, sole do kąpieli mineralnych, substancje dietetyczne do celów leczniczych, artykuły spożywcze dla niemowląt, środki odkażające, środki sanitarne do celów leczniczych, odżywki wzmacniające zawierające preparaty parafarmaceutyczne stosowane profilaktycznie i dla rekonwalescentów do celów leczniczych, suplementy diety wspomagające leczenie, gazety, czasopisma, katalogi, książki, albumy, broszury, plakaty, prospekty, foldery, koncentraty i odżywki wysokobiałkowe wzbogacone witaminami, solami mineralnymi i aminokwasami, produkty mleczne, mleko, jogurty, kefir, sery, proteiny mleczne, serwatki, napoje mleczne lub z przewagą mleka, białka jajek, proteiny spożywcze, ekstrakty mięsne, konserwowane, suszone i gotowane owoce i warzywa, oleje i tłuszcze jadalne, koncentraty i odżywki węglowodanowe i wysokoenergetyczne wzbogacone witaminami i solami mineralnymi, pieczywo, pieczywo specjalne, pieczywo dietetyczne, mieszanki śniadaniowe, w tym muesli, płatki kukurydziane, płatki owsiane, otręby, produkty mączne, produkty zbożowe, napoje kawowe i czekoladowe, napoje bezalkoholowe, aperitify bezalkoholowe, wyciągi z owoców, ekstrakty owocowe bezalkoholowe, woda gazowana i mineralna, soki, syropy do napojów, napoje serwatkowe, napoje z soków owoców, nektary owocowe, napoje proteinowe i węglowodanowe, napoje bezalkoholowe wzbogacone witaminami i solami mineralnymi, napoje energetyczne, soki owocowe i warzywne, **44** poradnictwo z zakresu medycyny, poradnictwo z zakresu medycyny naturalnej, poradnictwo z zakresu farmacji, poradnictwo z zakresu kosmetyki, poradnictwo z zakresu dietytyki, informacja i doradztwo dotyczące pielęgnacji zdrowia i urody.

(111) **226331** (220) 2009 02 18 (210) 352232
 (151) 2010 03 29 (441) 2009 05 25

(732) „ASA” Spółka z ograniczoną odpowiedzialnością, Głubczyce, PL.

(540) Gdy pęcherz za często daje znać... ProUro. Dobrze robi pęcherzowi!

(510), (511) **05** produkty farmaceutyczne, leki, żywność dietetyczna do celów leczniczych, żywność suplementarna do celów leczniczych, dietetyczne środki spożywcze do celów leczniczych, napoje do celów leczniczych, żywność dla niemowląt, dodatki odżywcze do celów leczniczych, suplementy diety do celów medycznych.

(111) **226332** (220) 2009 02 18 (210) 352233
 (151) 2010 03 29 (441) 2009 05 25

(732) „ASA” Spółka z ograniczoną odpowiedzialnością, Głubczyce, PL.

(540) MaxiVision Total wzmacnia zmęczone oczy. Polecany dla noszących okulary.

(510), (511) **05** produkty farmaceutyczne, leki, żywność dietetyczna do celów leczniczych, żywność suplementarna do celów leczniczych, dietetyczne środki spożywcze do celów leczniczych, napoje do celów leczniczych, żywność dla niemowląt, dodatki odżywcze do celów leczniczych, suplementy diety do celów medycznych.

(111) **226333** (220) 2009 02 26 (210) 352649
(151) 2010 03 24 (441) 2009 06 08

(732) TABUK POLAND SPÓŁKA Z OGRANICZONĄ ODPOWIEDZIALNOŚCIĄ, Warszawa, PL.

(540) ARTIZIN

(510), (511) **03** kosmetyki, **05** preparaty farmaceutyczne, **10** aparaty i instrumenty medyczne.

(111) **226334** (220) 2009 02 27 (210) 352674
(151) 2010 03 16 (441) 2009 06 08

(732) „WYDAWNICTWO JUKA-91 SPÓŁKA Z OGRANICZONĄ ODPOWIEDZIALNOŚCIĄ”, Warszawa, PL.

(540) Żyję wśród innych, gospodaruję, zarabiam. To jest ważne (510), (511) **16** książki, podręczniki, czasopisma (periodyki) i inne publikacje drukowane, **39** dystrybucja podręczników szkolnych, książek i czasopism, **40** drukowanie podręczników szkolnych, książek i czasopism.

(111) **226335** (220) 2009 03 02 (210) 352802
(151) 2010 03 23 (441) 2009 06 08

(732) Przedsiębiorstwo Produkcji Farmaceutycznej HASCO-LEK Spółka Akcyjna, Wrocław, PL.

(540) SIMVAHASCO

(510), (511) **05** produkty farmaceutyczne, weterynaryjne i sanitarne, substancje dietetyczne do celów leczniczych, żywność dla niemowląt, plastry, materiały do plombowania zębów, woski dentystyczne, środki odkażające, środki do zwalczania robactwa, fungicydy, herbicydy.

(111) **226336** (220) 2009 03 02 (210) 352803
(151) 2010 03 23 (441) 2009 06 08

(732) Przedsiębiorstwo Produkcji Farmaceutycznej HASCO-LEK Spółka Akcyjna, Wrocław, PL.

(540) DOXAHASCO

(510), (511) **05** produkty farmaceutyczne, weterynaryjne i sanitarne, substancje dietetyczne do celów leczniczych, żywność dla niemowląt, plastry, materiały do plombowania zębów, woski dentystyczne, środki odkażające, środki do zwalczania robactwa, fungicydy, herbicydy.

(111) **226337** (220) 2009 03 02 (210) 352818
(151) 2010 03 23 (441) 2009 06 08

(732) NOVARTIS AG, Bazylea, CH.

(540) TRIXOTENE

(510), (511) **05** preparaty farmaceutyczne dla ludzi.

(111) **226338** (220) 2009 03 02 (210) 352819
(151) 2010 03 23 (441) 2009 06 08

(732) NOVARTIS AG, Bazylea, CH.

(540) TETRYLIN

(510), (511) **05** preparaty farmaceutyczne, w szczególności preparaty okulistyczne.

(111) **226339** (220) 2009 03 02 (210) 352820
(151) 2010 03 23 (441) 2009 06 08

(732) NOVARTIS AG, Bazylea, CH.

(540) VINTUM

(510), (511) **05** preparaty farmaceutyczne, w szczególności leki cytotatyczne oraz inne preparaty przeciwnowotworowe i ochronne.

(111) **226340** (220) 2009 03 02 (210) 352821
(151) 2010 03 23 (441) 2009 06 08

(732) NOVARTIS AG, Bazylea, CH.

(540) RIGMIN

(510), (511) **05** preparaty farmaceutyczne, weterynaryjne i sanitarne; substancje dietetyczne do celów leczniczych; żywność dla niemow-

lą; plastry, opatrunki gipsowe, materiały opatrunkowe; materiały do plombowania zębów, woski dentystyczne; środki odkażające; środki do zwalczania robactwa; fungicydy, herbicydy.

(111) **226341** (220) 2009 04 17 (210) 354766
(151) 2010 05 14 (441) 2009 07 20

(732) Instytut Zootechniki Państwowy Instytut Badawczy, Kraków, PL.

(540)



Kolor znaku: zielony

(531) 3.4.1, 27.5.1, 29.1.3

(510), (511) **01** produkty uboczne w procesie obróbki ziarna zbóż do celów przemysłowych, **04** paliwa w tym z wierzby energetycznej, tłuszcze i oleje przemysłowe, **05** lecznicze mieszanki ziołowe, **18** skóry zwierzęce, **22** pierze i puch na pościel, pierze tapicerskie, wełna zawarta w tej klasie, wełna tapicerska, **29** mięso, półtusze i tusze, przetwory mięsne, drób, ryby, jaja. oleje jadalne, tłuszcze jadalne w tym masło i smalec, mleko, jogurt, kefir, maślanka, sery, serwatka, śmietana, **30** mąka, mąka kukurydziana, mąka pszenna, mąka spożywcza, mąka ziemniaczana, **31** zboże w ziarnach nieprzetworzone, zboże na pasze dla zwierząt, rośliny strączkowe świeże, rośliny pastewne, pasza, mieszanki ziołowe do pasz, nasiona, drób żywy, zwierzęta żywe, jaja wylęgowe, **35** doradztwo w zakresie analizy kosztów, zarządzania przedsiębiorstwem i prowadzenia działalności gospodarczej, przeprowadzanie sondaży, organizowanie targów, wystaw i pokazów związanych z branżą rolniczą, w celach handlowych lub reklamowych, wynajmowanie miejsc oraz czasu reklamowego we wszystkich środkach przekazu (reklamy prasowe, radiowe, telewizyjne) na umieszczanie ogłoszeń lub reklam, rozpowszechnianie materiałów i ogłoszeń reklamowych [ulotki, prospekty, druki, próbki], przygotowywanie materiałów reklamowych, wynajmowanie powierzchni na cele reklamowe, prowadzenie dokumentacji hodowlanej-ksiąg i rejestrów, **37** czynności związane z odkażaniem pomieszczeń inwentarskich, drobne naprawy sprzętu rolniczego, **39** transport rolniczy, **40** suszenie rzepaku i kukurydzy, mielenie zbóż, przerób roślin, w tym rzepaku, **41** prowadzenie studium doktoranckiego, organizowanie i prowadzenie kursów i szkoleń specjalistycznych kształcenia ustawicznego, organizowanie i prowadzenie warsztatów, organizowanie i prowadzenie konferencji, organizowanie i prowadzenie kongresów, organizowanie i prowadzenie pracowni specjalistycznych, organizowanie i prowadzenie seminariów i sesji naukowych, organizowanie i prowadzenie sympozjów, organizowanie i prowadzenie zjazdów, poradnictwo zawodowe, gromadzenie, przetwarzanie i upowszechnianie wyników badań naukowych i prac rozwojowych oraz przekazywanie informacji naukowej i naukowo-technicznej w zakresie działalności Instytutu, przedstawianie wyników badań i prac rozwojowych do wdrażania w praktyce, upowszechnianie wiedzy z zakresu chowu i hodowli zwierząt gospodarskich, publikowanie wyników badań i innych prac realizowanych na rzecz rolnictwa w wydawnictwach periodycznych, czasopismach oraz on-line, publikowanie tekstów innych niż teksty reklamowe, komercjalizacja wyników badań, prowadzenie sekcji jeździeckiej z nauką jazdy konnej, rajdy konne, **42** badania naukowe i prace rozwojowe w zakresie nauk zootechnicznych i pokrewnych nauk rolniczych, weterynaryjnych, biologicznych i środowiska naturalnego, nauk biomedycznych, nauk w zakresie produkcji żywności, w tym: badania podstawowe obejmujące działalność badawczo-eksperymentalną lub teoretyczną, podejmowaną w celu zdobycia wiedzy o zjawiskach, procesach i faktach, nieukierunkowaną na bezpośrednie zastosowanie w praktyce, badania stosowane obejmujące działalność badawczą, podejmowaną w celu zdobycia nowej wiedzy oraz przystosowanie uzyskanych wyników badań do wdrożenia w praktyce, prace rozwojowe

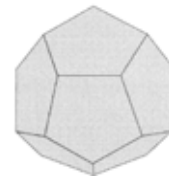
prowadzone w celu wykorzystania nowych lub udoskonalenia istniejących materiałów, wyrobów, urządzeń, usług, procesów lub metod przy wykorzystaniu dotychczasowej wiedzy, uzyskanej w wyniku działalności badawczej lub doświadczeń praktycznych, działalność innowacyjna związana z przygotowaniem i uruchomieniem wytwarzania nowych lub udoskonalonych materiałów, wyrobów, urządzeń, usług, procesów lub metod przeznaczonych do rynkowego wykorzystania albo do innego zastosowania w praktyce, badania naukowe, prace rozwojowe i realizacja zadań na rzecz rolnictwa dotyczące: opracowywania metod i programów genetycznego doskonalenia zwierząt gospodarskich, metod oceny wartości hodowlanej i użytkowej zwierząt hodowlanych, genomu i markerów genetycznych zwierząt oraz opracowania metod potwierdzenia pochodzenia i diagnostyki zaburzeń genetycznych u zwierząt, prowadzenie baz danych systemów informatycznych na potrzeby hodowli i produkcji zwierzęcej, biotechnologicznych metod produkcji zwierzęcej i fizjologii rozrodu zwierząt gospodarskich, paszoznawstwa, fizjologii i żywienia zwierząt gospodarskich, poprawy jakości pasz, dodatków paszowych, procesów ich wytwarzania oraz doskonalenia metod oceny, doskonalenie technologii chowu zwierząt, ekologii, ochrony środowiska, energooszczędnych technologii i dobrostanu zwierząt, ekonomiki, zarządzania i organizacji produkcji zwierzęcej, poprawy jakości surowców i produktów pochodzenia zwierzęcego oraz doskonalenie metod ich oceny, doskonalenie dotychczas stosowanych metod badań naukowych i prac badawczo-rozwojowych, naukowa koordynacja działań na rzecz ochrony zasobów genetycznych zwierząt w Polsce, odmian, rodów i linii zwierząt hodowlanych ze stad zachowawczych poprzez opracowywanie programów ochrony i ocenę efektywności działania tych programów i ich bieżącą weryfikację, w tym: bydło polskie czerwone, bydło białogrzbięte, bydło rasy polskiej czerwono-białej, bydło rasy polskiej czarno-białej, świnia rasy puławskiej, świnia rasy złotnickiej białej, świnia rasy złotnickiej pstrej, owca rasy wrzosówka, owca rasy świniarka, polska owca górską odmiany barwnej, merynos odmiany barwnej, merynos polski w starym typie, owca olkuska, owca pomorska, owca kamieniecka, owca wielkopolska, owca Corriedale, owca żelaznieńska, owca uhurska, kacieli podhalański, koniki polskie, konie huculskie, konie małopolskie, konie śląskie, konie wielkopolskie, konie zimnokrwiste w typie sokólskim i konie zimnokrwiste w typie sztumskim, królik popielniński biały, szynszyla beżowa, lis pospolity pastelowy, lis pospolity biało-szyjny, tchórz hodowlany, nutrie odmian barwnych, kury ras: Zielononóżka Kuropatwiana Z-11, Żółtonóżka Kuropatwiana Z-33, Polbar, Rhode Island Red, Rhode Island White, Sussex, Leghorn, gęsi rasy: Biała Kołudzka, Garbonosa, Kartuska, Kielecka, Lubelska, Podkarpacka, Pomorska, Suwalska, Rypińska, Landes, Romańska, Słowacka, Biłgorajska, Zatorska, Kubańska, kaczki rasy: Pekin polski, Kaczka pomniejszona, Kaczki Khaki CampbellxOrpington, Pekin angielski, Pekin duński, Pekin francuski, ryby: karpie polskie gołyskie, karp zatorski, karp starzawski, karp polski knyszyński, karp litewski, karp ukraiński, polski szczep pstrąga tęczowego wiosennego tarła, polski szczep pstrąga tęczowego jesiennego tarła, pszczoły: linia M Kampinoska, linia M Augustowska, linia M Północna, linia M Astra, oraz monitoring stad zwierząt z populacji objętych programem ochrony w Polsce, prowadzenie eksperymentów na zwierzętach, wykonywanie prac doświadczalnych i technicznych oraz innych prac zleconych i usług o charakterze naukowo-badawczym lub rozwojowym, w tym usługi laboratoryjne, wykonywanie analiz chemicznych surowców, produktów i towarów, konwersja danych lub dokumentów na formę elektroniczną oraz tworzenie własnego oprogramowania komputerowego do baz danych i tworzenie interfejsów webowych, umożliwiających zdalny uprawniony lub wolny dostęp do zawartości baz; kompleksowe usługi informatyczne z zakresu bezpieczeństwa serwerów i kopii danych oraz odzyskiwanie danych użytkowników przy awarii sprzętu lub destrukcyjnych działaniach wirusów, prowadzenie stacji kontroli użyteczności zwierząt hodowlanych, stacji testowych, ocena wartości hodowlanej i użytkowej zwierząt hodowlanych, monitorowanie hodowli, warunków utrzymania zwierząt oraz produkcji pasz i surowców pochodzenia zwierzęcego, monitorowanie organizmów genetycznie zmodyfikowanych w odniesieniu do zwierząt, monitorowanie wpływu pasz genetycznie zmodyfikowanych na produktywność i zdrowotność zwierząt, prowadzenie badawczo-rozwojowych laboratoriów referencyjnych oraz laboratoriów urzędowego nadzoru, certyfikacja, sporządzanie opinii, ekspertyz i atestów w zakresie hodowli i genetyki zwierząt gospodarskich, **44** prace związane z prowadzonymi badaniami naukowymi

lub pracami rozwojowymi w zakresie chowu i hodowli zwierząt, w tym: bydła mlecznego i mięsnego, owiec, kóz, koniowatych, świń, drobiu, zwierząt futerkowych mięsożernych, królików, karpia, raka błotnego, usługi z zakresu produkcji materiału hodowlanego i zarodkowego, zabiegi pielęgnacyjne przy zwierzętach, szczepienia ochronne, uprawy rolne, prace agrotechniczne, niszczenie chwastów, wypożyczanie sprzętu dla gospodarstw rolnych, usługi rolnicze z zakresu uprawy roli i roślin, rolnicze usługi mechaniczne i rzemieślnicze zawarte w tej klasie, w tym siew siewnikiem i zbiór kombajnem, doradztwo specjalistyczne w zakresie chowu i hodowli zwierząt, hodowla eksperymentalna, **45** prowadzenie działalności w zakresie ochrony własności przemysłowej i intelektualnej, zarządzanie prawami autorskimi i wartościami niematerialnymi.

(111) **226342** (220) 2007 03 15 (210) 322623
(151) 2010 01 28 (441) 2007 06 25
(732) CARLSBERG POLSKA Spółka z o.o., Warszawa, PL.

(540) Browar Piastowski
(510), (511) **16** publikacje, czasopisma, broszury, plakaty, reklamy, **32** piwo, napoje piwne, napoje bezalkoholowe, **35** prowadzenie agencji reklamowych, agencji informacji handlowej, rozpowszechnianie reklam, **36** prowadzenie agencji pośrednictwa w handlu nieruchomościami, administrowanie majątkiem nieruchomości, nieruchomości, dzierżawa nieruchomości, pośrednictwo między innymi w sprawach majątku nieruchomego, zarządzanie nieruchomościami, **41** prowadzenie działalności rozrywkowej – organizowanie i prowadzenie dyskotek, prowadzenie klubów, parków rozrywki, organizowanie przyjęć, obsługa sal kinowych, informacje o imprezach rozrywkowych i rekreacyjnych, **43** prowadzenie barów, kawiarni, restauracji, przygotowanie posiłków i napojów łącznie z ich dostarczaniem, prowadzenie agencji dot. organizowania i prowadzenia zakwaterowań-hotele, pensjonaty, motele.

(111) **226343** (220) 2007 05 24 (210) 325631
(151) 2010 01 20 (441) 2007 09 03
(732) Piekarnia Sarzyński, Barbara Sarzyńska, Kazimierz Dolny, PL.
(540)



(531) 26.15.15
(510), (511) **30** wyroby cukiernicze, słodczyce, wyroby piekarnicze.

(111) **226344** (220) 2007 05 24 (210) 325646
(151) 2010 01 20 (441) 2007 09 03
(732) AKTAŞ HAVA SÜSPANSİYON SİSTEMLERİ SANAYİ VE TİCARET ANONİM ŞİRKETİ, Kestel/Bursa/, TR.
(540)

LUFTTECH

(531) 27.5.1
(510), (511) **12** samochody, samochody ciężarowe, autobusy, autokary, traktory, pojazdy chłodnie, betoniarki, transportery wojskowe, karetki pogotowia, samochody sportowe, wózki golfowe, wózki widłowe, przęty łączące (connecting rods) dla pojazdów lądowych, inne części napędów i silników, karoserie, zderzaki, drzwi, dachy opuszczane, osłony zabezpieczające, błotniki od samochodu, rowery i motocykle, motorowery i pojazdy podobne oraz ich karoserie, kierownice, wycieraczki samochodowe, ramiona wycieraczek, zbiorniki na paliwo (benzynę/gaz) do pojazdów, **17** materiały i substancje dla izolacji dźwiękowej, cieplnej i elektrycznej, rury giętkie i węże z gumy, tworzyw sztucznych i kauczuku, węże z materiałów tekstylnych, węże strażackie, niemetalowe powłoki i armatura do rur, armatura do węży, węże do chłodnic samochodowych, materiały syntetyczne w formie produktów półprzetworzonych, w tym naturalne gumy, żywice syntetyczne, celuloza (półprodukt), powłoki i folie z tworzyw sztucznych i samoprzylepne dla celów innych niż

do pakowania, okleiny półprzetworzone, okleiny sprzęgieł, włókna z tworzyw sztucznych nie do celów włókienniczych, worki do pakowania z gumy i naturalnej gumy.

(111) **226345** (220) 2007 05 31 (210) 325998
 (151) 2010 01 18 (441) 2007 09 03
 (732) Stowarzyszenie „Nadzieja Rodzinie”, Kielce, PL.
 (540)



Kolor znaku: zielony i jego odcienie

(531) 2.7.12, 27.5.1, 29.1.3
 (510), (511) **36** usługi zbiórki funduszy na cele dobroczynne, **41** usługi nauczania; usługi kształcenia, usługi edukacyjne, **44** usługi medyczne, opieka pielęgniarska, opieka medyczna, usługi opieki zdrowotnej, usługi placówki opieki medycznej, niehospitalizacyjne placówki rekonwalescencji w warunkach domowych lub sanatoryjnych, placówki rekonwalescencji z opieką medyczną w warunkach domowych lub sanatoryjnych, usługi pomocy medycznej, usługi porad psychologicznych, usługi rehabilitacji osób po maltretowaniu.

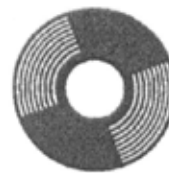
(111) **226346** (220) 2007 12 06 (210) 333744
 (151) 2009 05 19 (441) 2008 03 17
 (732) „FADESA PROKOM POLSKA” Spółka z o.o., Warszawa, PL.
 (540)



Kolor znaku: granatowy, niebieski, zielony, biały

(531) 5.1.3, 7.1.8, 27.5.1, 29.1.14
 (510), (511) **35** usługi organizowania, prowadzenia i zarządzania działalnością gospodarczą, w tym w zakresie organizowania targów i wystaw handlowych i reklamowych w zakresie budownictwa, urbanistyki, architektury i technologii branży nieruchomości i budownictwa, organizowanie przetargów w tym zakresie, wynajem miejsc dla umieszczania ogłoszeń i reklam, zarządzanie miejscami wystawowymi w celach handlowych i reklamowych; **36** usługi w zakresie usług branży finansowej związanej z wykonawstwem i inwestycjami budowlanymi i architektonicznymi, obrotu, kupna, sprzedaży, najmu gruntów, lokali, nieruchomości, zarządzania nieruchomościami, sprzedaży i pośrednictwa w nabywaniu, sprzedaży, najmie gruntów, domów, lokali, powierzchni użytkowej, udzielanie i obsługa kredytów, sprzedaży ratalnej, usługi w zakresie wyceny, dzierżawy i administrowania dotyczących nieruchomości, lokali, powierzchni użytkowej, miejscami parkingowymi, rozliczenia transakcji kupna/sprzedaży wyżej wymienionych przedmiotów, usługi developerskie w zakresie obsługi finansowej, usługi developerskie w zakresie obrotu gruntami, nieruchomości, lokalami, w tym za pośrednictwem sieci Internet, doradztwo w zakresie zarządzania i administrowania obiektami użytkowymi i mieszkalnymi, także zespołami osiedlowymi, **37** usługi w zakresie prac dla budownictwa, w tym nadzoru budowlanego, rozbiórki, burzenia obiektów budowlanych, budowania, remontów, prac restauracyjnych i konserwatorskich budynków, lokali, prac montażowych związanych z lokalami użytkowymi, mieszkalnymi, osiedlami wraz z infrastrukturą, wynajmu maszyn i urządzeń budowlanych, **42** usługi projektowe w zakresie budownictwa i architektury, projektowanie konstrukcji budowlanych, wykonywanie badań, ekspertyz, opinii i analiz technicznych w zakresie budownictwa, usługi w zakresie architektury, planowania urbanistycznego, badania, ekspertyzy i pomiary geologiczne, geodezyjne, kartograficzne inżynierskie, badania techniczne, doradztwo budowlane i w zakresie ochrony środowiska, projektowanie dekoracji wnętrz, planowanie urbanistyczne;

(111) **226347** (220) 2008 01 15 (210) 335170
 (151) 2010 01 06 (441) 2008 04 28
 (732) MediaWay Spółka z ograniczoną odpowiedzialnością, Szczecinek, PL.
 (540)



SYRENA RECORD

(531) 16.1.16, 27.5.1

(510), (511) **09** alarmy dźwiękowe, aparatura do rejestracji dźwięku, automaty muzyczne uruchamiane monetą, dane na nośnikach optycznych, dyski do rejestracji dźwięku, dyski kompaktowe audio-video, dyski kompaktowe nośniki danych, dyski kompaktowe optyczne, dyski magnetyczne, dyski optyczne, dyskietki, dzwonki sygnalizacyjne, filmy animowane-rysunkowe, futerały na przyrządy i aparaturę fotograficzną, hologramy, karty magnetyczne kodowane, komputerowe urządzenia peryferyjne zewnętrzne, magnetyczne nośniki danych, mikrofony, neony reklamowe, nośniki do rejestracji dźwięku, odbiorniki audio-video, odbiorniki radiowe, odtwarzacze kaset, odtwarzacze płyt kompaktowych, optyczne nośniki informacji, płyty fonograficzne, programy gier komputerowych, programy komputerowe gry, programy komputerowe jako software ładowalny, programy komputerowe nagrane, publikacje elektroniczne jako moduły ładowalne, software nagrany jako oprogramowanie dla komputerów, sterujące nagrane programy komputerowe systemu operacyjnego, szyldy jako znaki mechaniczne, szyldy jako znaki świecące, taśmy do nagrywania dźwięku, taśmy do rejestracji dźwięku, taśmy filmowe naświetlone, taśmy magnetyczne, taśmy wideo, urządzenia do czyszczenia dysków nagrane dźwiękiem, urządzenia do czyszczenia płyt fonograficznych, urządzenia do odtwarzania dźwięku, urządzenia do transmisji dźwięku, wideo kasyety, wideo kasyety z grammi, **16** afisze, plakaty z papieru lub kartonu, akwaforty jako grafika, albumy, almanachy jako roczniki, atlasy, bloczki do pisania, bloki do pisania listowe, bloki rysunkowe jako materiały piśmienne, broszury, czasopisma jako periodyki, druki, odbitki graficzne, gazety, kalendarze, kalendarze z kartkami do zdzierania, karty muzyczne z życzeniami, karty pocztowe, katalogi, komiksy, koperty jako artykuły piśmienne, książki, materiały drukowane, materiały piśmienne, notatniki jako notesy, notesy podręczne, obrazy jako malarstwo oprawione lub nie, odwzorowania graficzne, okładki, obwoluty jako papiernictwo, opakowania jako artykuły papiernicze, papier do pisania listów, papier listowy, plakaty, podręczniki jako książki, portrety, prospekty, publikacje, reprodukcje graficzne, rysunki, śpiewniki, zakładki do książek, zeszyty, znaczki pocztowe, **35** dystrybucja materiałów reklamowych: próbek, druków, prospektów, broszur, profesjonalne zarządzanie działalnością artystyczną, promocja, publikowanie tekstów reklamowych, reklama radiowa, reklama telewizyjna, reklama za pośrednictwem sieci komputerowej, reklamy korespondencyjne, reklamy prasowe, rozpowszechnianie ogłoszeń reklamowych, sprzedaż dla osób trzecich, uaktualnianie materiału reklamowego, wynajmowanie powierzchni na cele reklamowe, wypożyczanie materiału reklamowego, **38** emisja radiowa, emisja telewizyjna, łączność poprzez terminale komputerowe, poczta elektroniczna, przesyłanie informacji, przesyłanie informacji tekstowej i obrazowej przy pomocy komputera, usługi łączności poprzez telefonię komórkową, usługi ogłoszeń elektronicznych świadczone poprzez łącza telekomunikacyjne, **41** informacja rozrywkowa, mikro-wydawnictwa, montaż programów radiowych i telewizyjnych, nagrywanie filmów na taśmach wideo jako filmowanie, organizacja wystaw związanych z kulturą lub edukacją, organizowanie przedstawień teatralnych, organizowanie spektakli jako usługi impresariów, organizowanie wystaw z dziedziny kultury lub edukacji, produkcja filmów, produkcja filmów na taśmach wideo, publikacja elektroniczna on-line książek i periodyków, publikowanie książek, publikowanie tekstów inne niż teksty reklamowe, radiowe programy rozrywkowe, realizacja spektakli, robienie zdjęć, telewizyjne programy rozrywkowe, udostępnianie sprzętu do karaoke, usługi

orkiestrowe, usługi rozrywkowe, usługi studia nagrań, wypożyczenie odbiorników radiowych i telewizyjnych, **42** administrowanie stronami komputerowymi, usługi architektoniczne, usługi dekoracji wnętrz, usługi programowania komputerów, usługi projektowania oprogramowania komputerowego, usługi tworzenia i utrzymywania stron internetowych dla osób trzecich.

(111) **226348** (220) 2008 02 04 (210) 336069
(151) 2010 01 18 (441) 2008 05 12
(732) BARLINEK S.A., Kielce, PL.

(540) PELET BARLINECKI
(510), (511) **04** materiały palne wytworzone z drewna i roślin energetycznych, brykiety materiałów palnych, granulowane trociny, wióry i odpady drzewne.

(111) **226349** (220) 2008 02 29 (210) 336538
(151) 2010 03 19 (441) 2008 06 09

(732) GLOBAL MEDICA SPÓŁKA Z OGRANICZONĄ ODPOWIEDZIALNOŚCIĄ SPÓŁKA KOMANDYTOWA, Radom, PL.

(540) FEMINAVIL
(510), (511) **03** preparaty do pielęgnacji skóry-kremy, emulsje, mleczka, wody, **05** produkty farmaceutyczne, wspomagające leczenie, wzbogacające organizm w minerały i witaminy, dietetyczne substancje do celów leczniczych, dietetyczna żywność do celów leczniczych, suplementy diety do celów leczniczych.

(111) **226350** (220) 2008 02 26 (210) 337179
(151) 2010 04 09 (441) 2008 06 09

(732) KASH Spółka Jawna Jarosław Witt, Krzysztof Kaszyński, Toruń, PL.

(540)



Kolor znaku: pomarańczowy

(531) 26.4.3, 27.5.1, 29.1.1

(510), (511) **06** osprzęt do: mebli, drzwi i okien, w tym uchwyty meblowe, relingi, zawiasy meblowe, klucze, wpusty pod klucze, gałki, wieszaki, nóżki meblowe, klamki, szylidy do klamek, konstrukcje stalowe, zamki, szylidy, prowadnice szufladowe, szuflady, kosze, carga, kółka, rolki, złącza, opóźniacze, obrzeża, listwy, stelaże, okucia meblowe, okucia budowlane, metalowe akcesoria łazienkowe, metalowe elementy wyposażenia wnętrz.

(111) **226351** (220) 2008 03 03 (210) 337521
(151) 2010 01 27 (441) 2008 06 09

(732) Marketing Art Anna Adrianowska, Warszawa, PL.

(540)



Kolor znaku: szary, ciemnoszary, czarny, jasnofioletowy, ciemnofioletowy

(531) 1.15.23, 26.1.1, 27.5.1, 29.1.15

(510), (511) **25** odzież w tym: bielizna osobista, bielizna damska, majtki, biustonosze, kalesony, piżamy, kąpielówki, skarpetki, rajstopy, pończochy, podwiązki, pasy do pończoch, kostiumy kąpielowe, stroje plażowe, legginsy, podkoszulki, T-shirty, bluzki, sukienki, suknie wieczorowe, spódnice, spodnie, żakiety, marynarki, garnitury, krawaty, bluzy sportowe, swetry, kurtki, płaszcze, kombinezony, futra, kamizelki, bezrękawniki, nakrycia głowy, rękawiczki, szale, szalik, paski, odzież gimnastyczna, obuwie w tym: obuwie sportowe, sandały, pantofle, obuwie sznurowane, boty, buty gimnastyczne, kalosze, **35** usługi reklamowe, agencje reklamowe, reklamy korespon-

dencyjne, usługi prenumeraty czasopism dla osób trzecich, aukcje publiczne, profesjonalne doradztwo biznesowe, rozpowszechnianie ogłoszeń reklamowych, agencje informacji handlowej, informacja i porady handlowe dla konsumentów (konsumencka porada handlowa), reklamy korespondencyjne, rozpowszechnianie (dystrybucja) próbek, rozpowszechnianie materiałów reklamowych (próbek, druków, prospektów, broszur), agencje importowo-eksportowe, manekiny do celów reklamowych i promowania sprzedaży, reklama za pośrednictwem sieci komputerowej, organizacja wystaw w celach handlowych lub reklamowych, organizacja targów w celach handlowych lub reklamowych, reklama billboardowa, prezentacja produktów w środkach masowego przekazu w celach sprzedaży detalicznej, porównywanie cen, usługi public relations, publikowanie tekstów reklamowych, reklamy prasowe, reklamy radiowe, wynajem powierzchni na umieszczanie ogłoszeń lub reklam, wynajem czasu reklamowego we wszystkich środkach przekazu, promocja sprzedaży, dekoracja wystaw sklepowych, reklamy telewizyjne, pisanie tekstów reklamowych, **38** telewizja kablowa, komunikacja telefoniczna, przesyłanie informacji tekstowej i obrazowej przy pomocy komputera, usługi ogłoszeń elektronicznych, poczta elektroniczna, przesyłanie informacji, zapewnianie usług czatowania przez internet, przydzielanie kanałów telekomunikacyjnych dla usług związanych z teledrukami, transmisja programów radiowych, wypożyczanie czasu dostępu światowej sieci komputerowej, transmisja satelitarna, udostępnianie internetu dla forum dyskusyjnego, telewizja kablowa, transmisja programów radiowych, transmisja programów telewizyjnych, agencje informacyjne.

(111) **226352** (220) 2008 03 13 (210) 338138
(151) 2010 02 25 (441) 2008 06 23

(732) Grupa Onet.pl Spółka Akcyjna, Kraków, PL.

(540)



(531) 1.1.1, 1.1.5, 1.1.10, 27.5.1

(510), (511) **03** kosmetyki, wyroby perfumeryjne, środki do pielęgnacji włosów, środki myjące, czyszczące i piorące, **09** programy telewizyjne, filmy, audycje radiowe, nagrania dźwięku, obrazu i filmowe utrwalone w formie zapisanej taśmy filmowej, taśmy video, taśmy magnetycznej, dysków optycznych, w formacie MP3, w wersji przystosowanej do odtwarzania w komputerach multimedialnych, w odtwarzaczach CD, DVD, zapisane nośniki obrazu i dźwięku, gry komputerowe, interaktywne gry komputerowe, urządzenia do nagrywania, zapisywania, odtwarzania i reprodukcji dźwięku, obrazu, informacji i zapisu filmowego w formie analogowej i cyfrowej, elektryczna i elektroniczna aparatura służąca do odbioru przekazu satelitarnego, naziemnego, kablowego i światłowodowego, nadajniki sygnału naziemnego, kablowego i satelitarnego, odbiorniki telewizyjne i radiowe, odbiorniki telewizyjne i radiowe z wbudowanym dekodującym sygnału, urządzenia do odkodowywania zakodowanego sygnału zawierające zestaw do odbioru telewizji, zestawy aparaturowe zawierające dekodery i interaktywną przeglądarkę kanałów telewizji satelitarnej, zestawy aparaturowe zawierające dekodery i nagrywarke do zapisywania programów telewizyjnych i dźwiękowych-rejestracja dźwięku i obrazu na wbudowanym dysku twardym PVR umożliwiającą wybór zapisywanych programów (Personal Video Recorder-osobisty rejestrator obrazu), komputery, programy komputerowe, programy komputerowe umożliwiające użytkownikom telewizji oglądanie i zakup towarów za pośrednictwem cyfrowych kanałów telewizyjnych, programy do prowadzenia gier komputerowych, konkursów przystosowane do użycia z odbiornikiem telewizyjnym jako ekranem komputerowym, programy komputerowe do obsługi interaktywnej telewizji, urządzenia do zapisu audio i video w postaci skompresowanej, anteny radiowe i telewizyjne, urządzenia do zapisywania, zapamiętywania i odtwarzania obrazów, dźwięków i zapisu wideo w postaci plików MP3, aparaty telefoniczne, monitory, komputery i urządzenia towarzyszące, komputery przystosowane do odbioru sygnału telewizyjnego i radiowego w systemie naziemnym, satelitarnym, cyfrowym, gry komputerowe, gry elektroniczne, **16** papier, karton i wyroby z tych materiałów nie ujęte w innych klasach, druki akcydensowe, kalendarze, foldery, prospekty, afisze, plakaty, foto-

grafie, nalepki, publikacje drukowane, czasopisma, książki, broszury, materiały piśmienne, papeterie, torby do pakowania z papieru i tworzyw sztucznych, materiały szkoleniowe i instruktażowe (z wyjątkiem aparatów), **25** odzież, odzież sportowa, obuwie, nakrycia głowy, **28** gry, zabawki i sprzęt sportowy ujęte w tej klasie, karty do gry, **35** usługi w zakresie reklamy: organizacja i prowadzenie kampanii reklamowych, wynajem i sprzedaż miejsca i czasu na cele reklamowe w środkach masowego przekazu, usługi produkcji audycji i filmów reklamowych dla radia, telewizji, filmu, Internetu, usługi w zakresie dystrybucji i doręczania prospektów i próbek reklamowych, organizacji pokazów i wystaw, usługi badania opinii publicznej, badania rynku mediów i reklamy, udzielanie informacji w sprawach działalności gospodarczej, podatków, pozyskiwanie i przekazywanie informacji o działalności gospodarczej, pomoc w prowadzeniu działalności gospodarczej, sporządzanie ekspertyz dotyczących działalności gospodarczej i handlowej, usługi prowadzenia sklepu i hurtowni wielobranżowej, usługi sprzedaży odzieży, obuwia, wyrobów papierniczych, kosmetyków, chemii gospodarczej, książek, czasopism, gazet, sprzętów gospodarstwa domowego, mebli, wyposażenia wnętrz, usługi prowadzenia sklepu i hurtowni wielobranżowej, usługi sprzedaży odzieży, obuwia, wyrobów papierniczych, kosmetyków, chemii gospodarczej, książek, czasopism, gazet, sprzętów gospodarstwa domowego, mebli, wyposażenia wnętrz za pośrednictwem Internetu (sklep internetowy), usługi prowadzenia sprzedaży niżej wymienionych towarów z naniesionym logo jako elementem reklamowo-ozdobnym: apaszki jedwabne, baloniki, bandanki, banery, bezrękawniki, bloczki post-it, bluzy, bombki, breloczki, chorągiewki, czapki, daszki, długopisy, elektroniczne urządzenia do tłumaczeń językowych, elektroniczne urządzenia ze słownikiem, etui skórzane na długopisy, etui skórzane na wizytówki, flagi, galanteria odzieżowa damska i męska, galanteria skórzana, galanteria papierowa, kalendarze, kalkulatory, kapelusze, karafki, konstrukcje dmuchane i balony, kosmetyczki, kosmetyki, koszulki polo, krawaty, krzeselka, kubki, kurtki, latawce, maskotki, materiały biurowe i szkolne, pudełka, naklejki i nalepki, notesy, obrusy, odtwarzacze płyt kompaktowych i kaset, ołówki, opakowania na napoje, organizery, otwieracze do butelek, pałeczki chińskie, papier pakowe, parasole, parasolki, parawany, para jedwabne, piłki, piórnik, plecaki, podkładki pod kubki, kieliszki i szklanki, podkładki pod mysz, pokrowce na telefony, portfele, postery, radioodbiorniki, rękawiczki, ręczniki, sakwy rowerowe, sakwy podróżne, samochodowe osłony przeciwsłoneczne, siatki, skrobaczki do szyb, słodycze, standy, stroje dla personelu, szale, szalik, teczki skórzane, termosy, torby i torebki, torciki, trąbki, t-shirty, wizytowniki, wody perfumowane i perfumy, worki żeglarskie, wyroby ze szkła i porcelany, zabawki, zegary ściennie, zegarki, znaczki z logo, **36** usługi w zakresie pośrednictwa w zawieraniu umów ubezpieczeniowych, umów kredytowych za pośrednictwem telewizji interaktywnej i sieci teleinformatycznych Internet, sprawdzanie stanu konta za pośrednictwem telewizji interaktywnej i sieci teleinformatycznych Internet, umożliwienia dokonywania płatności za pośrednictwem telewizji interaktywnej i Internetu, obsługa kart kredytowych za pośrednictwem telewizji interaktywnej i Internetu, udzielanie informacji o usługach ubezpieczeniowych i finansowych, **37** usługi w zakresie: instalacji, obsługi i napraw systemów przekazywania dźwięku i obrazu w systemie łączności radiofonicznej, telewizyjnej, kablowej, światłowodowej, satelitarnej i naziemnej w systemie cyfrowym i analogowym, instalacji i naprawy urządzeń do odbioru sygnału telewizyjnego, radiowego, instalacja anten zbiorczych, indywidualnych do odbioru tego sygnału, instalacja i naprawa sprzętu do odcodowywania sygnału, **38** usługi telekomunikacyjne, usługi agencji informacyjnej: zbieranie i rozpowszechnianie informacji, usługi rozpowszechniania programów telewizyjnych, reportaży, filmów dokumentalnych i fabularnych, widowisk rozrywkowych i sportowych oraz audycji z interaktywnym udziałem widzów, usługi: emisji telewizyjnej i radiowej, obsługi przekazu dźwięku i obrazu, obsługi przekazu cyfrowego, organizowania systemów transmisyjnych dźwięku, obrazu i sygnału cyfrowego, rozpowszechniania programów i informacji za pośrednictwem sieci informatycznych-Internetu, usługi komunikacyjne za pośrednictwem przekazu satelitarnego, naziemnego kablowego i światłowodowego, usługi telekomunikacyjne spersonalizowane-zakres dostępu do treści informacyjnych i usług indywidualnie określonych dla każdego abonenta z możliwością wykorzystania przesyłania informacji od abonenta do operatora w celu wyboru usług, uczestniczenia w grach, konkursach, głosowaniach i dokonywania zakupów z jednoczesnym przekazywaniem informacji od i do klienta, usługi telekomunikacyj-

ne przeznaczone do obsługi sprzedaży detalicznej towarów poprzez bezpośrednią komunikację z klientem, usługi przekazu telewizyjnego łącznie z umożliwianiem wyboru spośród wielu programów i inteligentnej automatycznej selekcji programów które mają być nagrywane, usługi emisji i transmisji telewizji interaktywnej, interaktywnej rozrywki i konkursów, usługi dostarczania informacji on-line z komputerowych baz danych, umożliwianie dostępu do stron WWW za pośrednictwem przekazu telewizyjnego poprzez interaktywny portal telewizyjny, udzielanie informacji i usługi konsultacyjne dotyczące wyżej wymienionych usług, dostarczanie dostępu do Internetu, wynajem miejsca na strony WWW, usługi poczty elektronicznej, organizacja i przekazywanie serwisów internetowych www, dostarczanie dostępu do stron MP3 w Internecie, dostarczanie dostępu do zasobów muzycznych, filmowych i zbiorów obrazów w sieci internetowej, wynajem urządzeń do odbioru i nadawania sygnału telewizyjnego i radiowego, odbiorników radiowych i telewizyjnych, urządzeń do kodowania i dekodowania sygnału cyfrowego i analogowego, zapewnienie dostępu do sieci LAN-przesyłanie danych z i do sieci lokalnej (Local Area Network) jak również umożliwianie dostępu do Internetu za pośrednictwem tej sieci, prowadzenie serwerów i portali internetowych, umożliwianie dostępu do krajowych i międzynarodowych serwerów i portali internetowych, **39** usługi w zakresie organizacji podróży, turystyki, rezerwacji miejsc noclegowych, pokoi hotelowych, udzielanie informacji o podróżach i turystyce, **41** usługi rozrywki i nauczania: organizacja rozrywkowych widowisk telewizyjnych, audycji radiowych, produkcja filmów dokumentalnych, reportaży, programów telewizyjnych, organizacji teleturniejów i konkursów, organizacja audycji z interaktywnym udziałem widzów, dostarczanie rozrywki i usług edukacyjnych za pośrednictwem radia, telewizji, Internetu, dostęp do tych usług edukacyjnych i rozrywkowych w systemie on-line, w systemie telewizji interaktywnej, usługi wynajmowania sprzętu do nagrywania, odtwarzania dźwięku i obrazu, dostarczanie informacji o rozrywce, edukacji, programach radiowych i telewizyjnych, imprezach sportowych, usługi automatycznego zapisywania programów telewizyjnych zgodnie z preferencjami odbiorców i następnie odtwarzanie ich w czasie wybranym przez odbiorcę, usługi dostarczania muzyki, video, dźwięku i obrazu w postaci plików MP3 ze stron WWW poprzez Internet, usługi wynajmowania studia nagraniowego, filmowego, organizacji i produkcji nagrań filmowych, dźwiękowych, usługi organizacji imprez artystycznych, estradowych, sportowych, rekreacyjnych, usługi wydawnicze: publikowanie książek i innych materiałów drukowanych, publikowanie książek, magazynów, czasopism, gazet w formie elektronicznej, udostępnianie ich w sieci internetowej, usługi obsługi technicznej i organizacyjnej produkcji telewizyjnej i filmowej, **42** opracowywanie i wdrażanie programów komputerowych, wykonywanie opinii i badań w dziedzinie środków komunikacji publicznej, multimedialnej, prognozy pogody, usługi udostępniania czasu dostępu do sieci Internet-kawiarenka internetowa, dostępu do krajowych i międzynarodowych serwerów i portali internetowych, **45** usługi administrowania prawami własności intelektualnej, udzielania licencji i pośrednictwa w obrocie prawami własności intelektualnej.

(111) **226353** (220) 2008 03 13 (210) 338139
 (151) 2010 02 25 (441) 2008 06 23
 (732) Grupa Onet.pl Spółka Akcyjna, Kraków, PL.
 (540)



Kolor znaku: biały, fioletowy

(531) 1.1.1, 1.1.5, 1.1.10, 26.4.2, 26.4.4, 26.4.13, 27.5.1, 29.1.12

(510), (511) **03** kosmetyki, wyroby perfumeryjne, środki do pielęgnacji włosów, środki myjące, czyszczące i piorące, **09** programy telewizyjne, filmy, audycje radiowe, nagrania dźwięku, obrazu i filmowe utrwalone w formie zapisanej taśmy filmowej, taśmy video, taśmy magnetycznej, dysków optycznych, w formacie MP3, w wersji przystosowanej do odtwarzania w komputerach multimedialnych, w od-

twarzaczach CD, DVD, zapisane nośniki obrazu i dźwięku, gry komputerowe, interaktywne gry komputerowe, urządzenia do nagrywania, zapisywania, odtwarzania i reprodukcji dźwięku, obrazu, informacji i zapisu filmowego w formie analogowej i cyfrowej, elektryczna i elektroniczna aparatura służąca do odbioru przekazu satelitarnego, naziemnego, kablowego i światłowodowego, nadajniki sygnału naziemnego, kablowego i satelitarnego, odbiorniki telewizyjne i radiowe, odbiorniki telewizyjnych i radiowe z wbudowanym dekodującym sygnału, urządzenia do odkodowywania zakodowanego sygnału zawierające zestaw do odbioru telewizji, zestawy aparaturowe zawierające dekodery i interaktywną przeglądarkę kanałów telewizji satelitarnej, zestawy aparaturowe zawierające dekodery i nagrywanie do zapisywania programów telewizyjnych i dźwiękowych-rejestracja dźwięku i obrazu na wbudowanym dysku twardym PVR umożliwiającą wybór zapisywanych programów (Personal Video Recorder-osobisty rejestrator obrazu), komputery, programy komputerowe, programy komputerowe umożliwiające użytkownikom telewizji oglądanie i zakup towarów za pośrednictwem cyfrowych kanałów telewizyjnych, programy do prowadzenia gier komputerowych, konkursów przystosowane do użycia z odbiornikiem telewizyjnym jako ekranem komputerowym, programy komputerowe do obsługi interaktywnej telewizji, urządzenia do zapisu audio i video w postaci skompresowanej, anteny radiowe i telewizyjne, urządzenia do zapisywania, zapamiętywania i odtwarzania obrazów, dźwięków i zapisu wideo w postaci plików MP3, aparaty telefoniczne, monitory, komputery i urządzenia towarzyszące, komputery przystosowane do odbioru sygnału telewizyjnego i radiowego w systemie naziemnym, satelitarnym, cyfrowym, gry komputerowe, gry elektroniczne, **16** papier, karton i wyroby z tych materiałów nie ujęte w innych klasach, druki akcydensowe, kalendarze, foldery, prospekty, afisze, plakaty, fotografie, nalepki, publikacje drukowane, czasopisma, książki, broszury, materiały piśmienne, papeteria, torby do pakowania z papieru i tworzywa sztucznych, materiały szkoleniowe i instruktażowe (z wyjątkiem aparatów), **25** odzież, odzież sportowa, obuwie, nakrycia głowy, **28** gry, zabawki i sprzęt sportowy ujęte w tej klasie, karty do gry, **35** usługi w zakresie reklamy: organizacja i prowadzenie kampanii reklamowych, wynajem i sprzedaż miejsca i czasu na cele reklamowe w środkach masowego przekazu, usługi produkcji audycji i filmów reklamowych dla radia, telewizji, filmu, Internetu, usługi w zakresie dystrybucji i doręczania prospektów i próbek reklamowych, organizacji pokazów i wystaw, usługi badania opinii publicznej, badania rynku mediów i reklamy, udzielanie informacji w sprawach działalności gospodarczej, podatków, pozyskiwanie i przekazywanie informacji o działalności gospodarczej, pomoc w prowadzeniu działalności gospodarczej, sporządzanie ekspertyz dotyczących działalności gospodarczej i handlowej, usługi prowadzenia sklepu i hurtowni wielobranżowej, usługi sprzedaży odzieży, obuwia, wyrobów papierniczych, kosmetyków, chemii gospodarczej, książek, czasopism, gazet, sprzętów gospodarstwa domowego, mebli, wyposażenia wnętrz, usługi prowadzenia sklepu i hurtowni wielobranżowej, usługi sprzedaży odzieży, obuwia, wyrobów papierniczych, kosmetyków, chemii gospodarczej, książek, czasopism, gazet, sprzętów gospodarstwa domowego, mebli, wyposażenia wnętrz za pośrednictwem Internetu (sklep internetowy), usługi prowadzenia sprzedaży niżej wymienionych towarów z naniesionym logo jako elementem reklamowo-ozdobnym: apaszki jedwabne, baloniki, bandanki, banery, bezrękawniki, bloczki post-it, bluzy, bombki, breloczki, chorągiewki, czapki, daszki, długopisy, elektroniczne urządzenia do tłumaczeń językowych, elektroniczne urządzenia ze słownikiem, etui skórzane na długopisy, etui skórzane na wizytówki, flagi, galanteria odzieżowa damska i męska, galanteria skórzana, galanteria papierowa, kalendarze, kalkulatory, kapelusze, karafki, konstrukcje dmuchane i balony, kosmetyczki, kosmetyki, koszulki polo, krawaty, krzesła, kubki, kurtki, latawce, maskotki, materiały biurowe i szkolne, pudełka, naklejki i nalepki, notesy, obrusy, odtwarzacze płyt kompaktowych i kaset, ołówki, opakowania na napoje, organizery, otwieracze do butelek, pałeczki chińskie, papierki pakowe, parasole, parasolki, parawany, para jedwabne, piłki, piórnik, plecaki, podkładki pod kubki, kieliszki i szklanki, podkładki pod mysz, pokrowce na telefony, portfele, postery, radioodbiorniki, rękawiczki, ręczniki, sakwy rowerowe, sakwy podróżne, samochodowe osłony przeciwsłoneczne, siatki, skrobaczki do szyb, słodycze, standy, stroje dla personelu, szale, szalik, teczki skórzane, termosy, torby i torebki, torciki, trąbki, t-shirty, wizytowniki, wody perfumowane i perfumy, worki żeglarskie, wyroby ze szkła i porcelany, zabawki, zegary ściennie, zegarki, znaczki z logo, **36** usługi w zakresie pośrednic-

stwa w zawieraniu umów ubezpieczeniowych, umów kredytowych za pośrednictwem telewizji interaktywnej i sieci teleinformatycznych Internet, sprawdzanie stanu konta za pośrednictwem telewizji interaktywnej i sieci teleinformatycznych Internet, umożliwienia dokonywania płatności za pośrednictwem telewizji interaktywnej i Internetu, obsługa kart kredytowych za pośrednictwem telewizji interaktywnej i Internetu, udzielanie informacji o usługach ubezpieczeniowych i finansowych, **37** usługi w zakresie: instalacji, obsługi i napraw systemów przekazywania dźwięku i obrazu w systemie łączności radiofonicznej, telewizyjnej, kablowej, światłowodowej, satelitarnej i naziemnej w systemie cyfrowym i analogowym, instalacji i naprawy urządzeń do odbioru sygnału telewizyjnego, radiowego, instalacja anten zbiorczych, indywidualnych do odbioru tego sygnału, instalacja i naprawa sprzętu do odkodowywania sygnału, **38** usługi telekomunikacyjne, usługi agencji informacyjnej: zbieranie i rozpowszechnianie informacji, usługi rozpowszechniania programów telewizyjnych, reportaży, filmów dokumentalnych i fabularnych, widowisk rozrywkowych i sportowych oraz audycji z interaktywnym udziałem widzów, usługi: emisji telewizyjnej i radiowej, obsługi przekazu dźwięku i obrazu, obsługi przekazu cyfrowego, organizowania systemów transmisyjnych dźwięku, obrazu i sygnału cyfrowego, rozpowszechniania programów i informacji za pośrednictwem sieci informatycznych-Internetu, usługi komunikacyjne za pośrednictwem przekazu satelitarnego, naziemnego kablowego i światłowodowego, usługi telekomunikacyjne spersonalizowane-zakres dostępu do treści informacyjnych i usług indywidualnie określonych dla każdego abonenta z możliwością wykorzystania przesyłania informacji od abonenta do operatora w celu wyboru usług, uczestniczenia w grach, konkursach, głosowaniach i dokonywania zakupów z jednoczesnym przekazywaniem informacji od i do klienta, usługi telekomunikacyjne przeznaczone do obsługi sprzedaży detalicznej towarów poprzez bezpośrednią komunikację z klientem, usługi przekazu telewizyjnego łącznie z umożliwianiem wyboru spośród wielu programów i inteligentnej automatycznej selekcji programów które mają być nagrywane, usługi emisji i transmisji telewizji interaktywnej, interaktywnej rozrywki i konkursów, usługi dostarczania informacji on-line z komputerowych baz danych, umożliwianie dostępu do stron WWW za pośrednictwem przekazu telewizyjnego poprzez interaktywny portal telewizyjny, udzielanie informacji i usługi konsultacyjne dotyczące wyżej wymienionych usług, dostarczanie dostępu do Internetu, wynajem miejsca na strony WWW, usługi poczty elektronicznej, organizacja i przekazywanie serwisów internetowych www, dostarczanie dostępu do stron MP3 w Internecie, dostarczanie dostępu do zasobów muzycznych, filmowych i zbiorów obrazów w sieci internetowej, wynajem urządzeń do odbioru i nadawania sygnału telewizyjnego i radiowego, odbiorników radiowych i telewizyjnych, urządzeń do kodowania i dekodowania sygnału cyfrowego i analogowego, zapewnienie dostępu do sieci LAN-przesyłanie danych z i do sieci lokalnej (Local Area Network) jak również umożliwianie dostępu do Internetu za pośrednictwem tej sieci, prowadzenie serwerów i portali internetowych, umożliwianie dostępu do krajowych i międzynarodowych serwerów i portali internetowych, **39** usługi w zakresie organizacji podróży, turystyki, rezerwacji miejsc noclegowych, pokoi hotelowych, udzielanie informacji o podróżach i turystyce, **41** usługi rozrywki i nauczania: organizacja rozrywkowych widowisk telewizyjnych, audycji radiowych, produkcja filmów dokumentalnych, reportaży, programów telewizyjnych, organizacji teleturniejów i konkursów, organizacja audycji z interaktywnym udziałem widzów, dostarczanie rozrywki i usług edukacyjnych za pośrednictwem radia, telewizji, Internetu, dostęp do tych usług edukacyjnych i rozrywkowych w systemie on-line, w systemie telewizji interaktywnej, usługi wynajmowania sprzętu do nagrywania, odtwarzania dźwięku i obrazu, dostarczanie informacji o rozrywce, edukacji, programach radiowych i telewizyjnych, imprezach sportowych, usługi automatycznego zapisywania programów telewizyjnych zgodnie z preferencjami odbiorców i następnie odtwarzanie ich w czasie wybranym przez odbiorcę, usługi dostarczania muzyki, video, dźwięku i obrazu w postaci plików MP3 ze stron WWW poprzez Internet, usługi wynajmowania studia nagraniowego, filmowego, organizacji i produkcji nagrań filmowych, dźwiękowych, usługi organizacji imprez artystycznych, estradowych, sportowych, rekreacyjnych, usługi wydawnicze: publikowanie książek i innych materiałów drukowanych, publikowanie książek, magazynów, czasopism, gazet w formie elektronicznej, udostępnianie ich w sieci internetowej, usługi obsługi technicznej i organizacyjnej produkcji telewizyjnej i filmowej, **42** opracowywanie i wdra-

żanie programów komputerowych, wykonywanie opinii i badań w dziedzinie środków komunikacji publicznej, multimedialnej, prognozy pogody, usługi udostępniania czasu dostępu do sieci Internet-kawiarenka internetowa, dostępu do krajowych i międzynarodowych serwerów i portali internetowych, **45** usługi administrowania prawami własności intelektualnej, udzielania licencji i pośrednictwa w obrocie prawami własności intelektualnej.

(111) **226354** (220) 2008 03 13 (210) 338145
(151) 2010 01 14 (441) 2008 06 23
(732) AC-KLIMA Dorota Janus, Cmolas, PL.
(540)



Kolor znaku: niebieski, czerwony, biały

(531) 24.15.2, 27.5.1, 29.1.13
(510), (511) **06** metalowe przewody do instalacji wentylacji i klimatyzacji, **11** urządzenia klimatyzacyjne, instalacje do klimatyzacji, wentylacji, **37** instalowanie oraz naprawa urządzeń klimatyzacyjnych.

(111) **226355** (220) 2008 04 01 (210) 339014
(151) 2010 01 08 (441) 2008 07 07
(732) Zakład Przetwórstwa Owoców i Warzyw „ALMAR”
Marian Bęben, Zalesiaki, PL.
(540)



Kolor znaku: zielony, jasnozielony, czerwony, żółty, pomarańczowy, ecru, biały, czarny

(531) 5.9.24, 9.1.10, 20.5.11, 20.5.15, 24.3.1, 27.5.1, 29.1.15
(510), (511) **29** warzywa i owoce konserwowane, cebula konserwowana, chrzan konserwowany, groch konserwowany, grzyby konserwowane, kapusta kwaszona, koncentraty owocowe i warzywne, koncentrat pomidorowy, przecier pomidorowy, konserwy z owocami i warzywami, korniszony, korniszony z jarzynami w occie, oliwki konserwowane, warzywa, owoce suszone, sałatki owocowe, sałatki warzywne, soki warzywne do przyrządzania potraw, zioła ogrodowe konserwowane.

(111) **226356** (220) 2008 04 25 (210) 340206
(151) 2009 10 02 (441) 2008 08 04
(732) Zakłady Usługowe „EZT” Spółka z o.o., Sosnowiec, PL.
(540)



Kolor znaku: granatowy, żółty, biały

(531) 26.3.4, 26.3.5, 26.3.18, 26.4.2, 26.4.11, 27.5.1, 29.1.13
(510), (511) **37** usługi w zakresie mycia i czyszczenia budynków od zewnątrz i wewnątrz, mycie i czyszczenie pojazdów, montaż i naprawa instalacji alarmowych przeciw włamaniowych i przeciwpożarowych,

45 usługi w zakresie doradztwa w sprawach bezpieczeństwa, monitoring systemów bezpieczeństwa i systemów antywłamaniowych, nadzór nocny i dzienny obiektów, konwojowanie wartości pieniężnych i/lub cennych przedmiotów.

(111) **226357** (220) 2008 05 19 (210) 341092
(151) 2010 01 08 (441) 2008 09 01
(732) P.T. ALTER-TEC Krzysztof Pułczyński, Kraków, PL.

(540) Collaborance
(510), (511) **09** audiowizualne urządzenia dydaktyczne, nośniki danych magnetyczne, nośniki danych optyczne, ekrany projekcyjne, programy komputerowe, komputerowe urządzenia peryferyjne, komputery, **16** afisze, albumy, artykuły papirnicze, broszury, czasopisma, druki, gazety, kalendarze, kartki okolicznościowe, katalogi, koperty, książki, materiały piśmienne, materiały do nauczania, notesy, ołówki, papier listowy, periodyki, podręczniki, prospekty, przybory do pisania, publikacje, segregatory na dokumenty, zakładki do książek, zeszyty, **35** profesjonalne doradztwo w zakresie działalności gospodarczej, rozpowszechnianie ogłoszeń reklamowych, wyszukiwanie informacji w plikach komputerowych, public relations, sortowanie danych w bazach komputerowych, wyszukiwanie w komputerowych bazach danych, zarządzanie zbiorami informacji, pozyskiwanie danych do komputerowych baz danych, systematyzacja danych w komputerowych bazach danych, komputerowe zarządzanie plikami, pozyskiwanie informacji o działalności gospodarczej, rozpowszechnianie materiałów reklamowych, reklama za pośrednictwem sieci komputerowej, wynajmowanie powierzchni na cele reklamowe, uaktualnianie materiału reklamowego, wypożyczanie materiału reklamowego, publikowanie tekstów reklamowych, reklamy, reklamy korespondencyjne, agencje reklamowe, promocja sprzedaży, rozpowszechnienie materiałów reklamowych, dystrybucja materiałów reklamowych, dystrybucja reklam, reklama radiowa, reklama prasowa, reklama telewizyjna, **38** przesyłanie informacji tekstowych i obrazowych za pośrednictwem terminali komputerowych i sieci internetowej, usługi poczty elektronicznej, przesyłanie informacji, połączenie ze światową siecią komputerową za pośrednictwem telekomunikacji, przesyłanie informacji tekstowej i obrazowej przy pomocy komputera, telefonia komórkowa, **42** administrowanie stronami komputerowymi, doradztwo w zakresie sprzętu komputerowego, wypożyczanie komputerów, aktualizacja, instalacja, konserwacja, powielanie, projektowanie, licencjonowanie i/lub wypożyczanie oprogramowania komputerowego, odzyskiwanie danych komputerowych, programowanie komputerów, projektowanie systemów komputerowych, konwersja danych lub dokumentów na formę elektroniczną, konwersja danych lub dokumentów przez programy komputerowe, tworzenie i utrzymywanie stron internetowych dla osób trzecich.

(111) **226358** (220) 2008 06 19 (210) 342414
(151) 2010 03 31 (441) 2008 09 29
(732) Aviva Towarzystwo Ubezpieczeń Ogólnych S.A., Warszawa, PL.
(540) My też jesteśmy kierowcami
(510), (511) **12** samochody, **36** usługi z zakresu ubezpieczeń.

(111) **226359** (220) 2008 06 26 (210) 342750
(151) 2010 03 18 (441) 2008 09 29
(732) Werner i Wspólnicy Agencja Public Relations s.c. Michał Urban, Janusz Werner, Warszawa, PL.
(540)



Kolor znaku: żółty, brązowy

(531) 11.1.1, 27.5.1, 29.1.12
(510), (511) **30** produkty zbożowe, płatki zbożowe, płatki owsiane, płatki kukurydziane, muesli.

(111) **226360** (220) 2008 06 26 (210) 342751
 (151) 2010 03 18 (441) 2008 09 29
 (732) Werner i Wspólnicy Agencja Public Relations s.c. Michał Urban, Janusz Werner, Warszawa, PL.
 (540) GRANDE MUSLE
 (510), (511) **30** produkty zbożowe, płatki zbożowe, płatki owsiane, płatki kukurydziane, muesli.

(111) **226361** (220) 2008 07 10 (210) 343388
 (151) 2010 04 07 (441) 2008 10 13
 (732) „audioArt” s.c. Artur Różaniecki, Jarosław Muzyło-Kuryłowicz, Wrocław, PL.
 (540)



Kolor znaku: czerwony, czarny

(531) 26.4.1, 27.5.1, 29.1.13

(510), (511) **09** aparatura do przetwarzania informacji, interfejsy, nośniki danych, dyski optyczne, komputery, głośniki, przekaźniki sygnałów elektronicznych, anteny, audiowizualne urządzenia i przyrządy do nauczania, automaty muzyczne, aparatura radiotelefoniczna sygnałów radiokomunikacyjna, przekaźniki sygnałów elektronicznych, wzmacniacze elektroniczne, systemy alarmowe, alarmy, uchwyty ściennie i sufitowe przeznaczone dla sprzętu RTV z przeznaczeniem do użytku w systemach profesjonalnych, **35** zgrupowanie na rzecz osób trzecich towarów z zakresu sprzętu audiowizualnego, akustycznego, instalacji elektrycznych i alarmowych z przeznaczeniem do użytku w systemach profesjonalnych pozwalające nabywcy wygodnie je oglądać i kupować te towary bezpośrednio u sprzedawcy lub przez Internet, **37** usługi w zakresie instalacji, konserwacji oraz naprawy sprzętu audiowizualnego, akustycznego, instalacji elektrycznych, audiowizualnych, nagłaśniających i alarmowych z przeznaczeniem do użytku w systemach profesjonalnych, **42** usługi w zakresie projektowania i doradztwa dotyczące sprzętu audiowizualnego, akustycznego i instalacji elektrycznych, audiowizualnych, nagłaśniających i alarmowych z przeznaczeniem do użytku w systemach profesjonalnych.

(111) **226362** (220) 2008 07 10 (210) 343399
 (151) 2010 01 11 (441) 2008 10 13
 (732) SALUS INTERNATIONAL Spółka z o.o., Katowice, PL.
 (540)



Kolor znaku: szary, czarny

(531) 2.7.12, 24.13.1, 24.13.9, 26.4.1, 26.4.7, 27.5.1, 29.1.12

(510), (511) **05** leki, dietetyczne substancje oraz żywność i napoje do celów medycznych, suplementy diety do celów medycznych, apteczki pierwszej pomocy, wata aseptyczna, materiały opatrunkowe, zioła lecznicze, **16** książki, poradniki dla pacjentów i aptek, materiały reklamowe, wydawnictwa periodyczne reklamowe i oświatowe, **35** zgrupowanie na rzecz osób trzecich różnych towarów pozwalające nabywcy oglądać je i kupować w aptece lub w aptece internetowej, publikowanie tekstów reklamowych, usługi reklamowe, **36** zbiórki funduszy na cele charytatywne, **41** organizowanie i prowadzenie szkoleń, konferencji i seminariów, organizowanie konkursów, doradztwo zawodowe, porady w zakresie edukacji i kształcenia, **44** usługi medyczne, badania profilaktyczne.

(111) **226363** (220) 2008 07 17 (210) 343704
 (151) 2010 03 03 (441) 2008 10 27
 (732) RANBAXY (POLAND) Spółka z ograniczoną odpowiedzialnością, Warszawa, PL.
 (540) DOPERAN
 (510), (511) **05** leki, produkty farmaceutyczne, weterynaryjne i higieniczne, materiały opatrunkowe.

(111) **226364** (220) 2008 07 17 (210) 343705
 (151) 2010 03 03 (441) 2008 10 27
 (732) RANBAXY (POLAND) Spółka z ograniczoną odpowiedzialnością, Warszawa, PL.
 (540) MEMIRAN
 (510), (511) **05** leki, produkty farmaceutyczne, weterynaryjne i higieniczne, materiały opatrunkowe.

(111) **226365** (220) 2008 07 17 (210) 343706
 (151) 2010 03 03 (441) 2008 10 27
 (732) RANBAXY (POLAND) Spółka z ograniczoną odpowiedzialnością, Warszawa, PL.
 (540) VELDOXIN
 (510), (511) **05** leki, produkty farmaceutyczne, weterynaryjne i higieniczne, materiały opatrunkowe.

(111) **226366** (220) 2008 08 04 (210) 344451
 (151) 2010 01 28 (441) 2008 11 10
 (732) Uniwersytet im. Adama Mickiewicza, Poznań, PL.
 (540)



Kolor znaku: złoty i jego odcienie

(531) 24.17.17, 26.4.1, 27.5.1, 29.1.2

(510), (511) **09** płyty akustyczne, płyty fonograficzne, dane na nośnikach optycznych i dyskach kompaktowych magnetyczne nośniki informacji, optyczne nośniki informacji, **16** afisze, plakaty, afisze, plakaty z papieru lub kartonu, albumy, artykuły biurowe, bloczki do pisania, broszury, czasopisma, periodyki, druki, karty, koperty, książki, materiały drukowane, notesy podręczne, obwoluty, okładki papierowe na dokumenty, papeterie, pióra, pióra kulkowe, podręczniki, książki, przybory do pisania, przyrządy do pisania, publikacje, pudełka kartonowe lub papierowe, serwetki papierowe, zakładki do książek, **35** usługi w zakresie: obróbki tekstów, powielania dokumentów, pozyskiwania danych do komputerowych baz danych, prenumeraty czasopism, sortowania danych w bazach komputerowych, systematyzacji danych w komputerowych bazach danych, wynajmowanie powierzchni reklamowych w formie banerów, wyszukiwania informacji w plikach komputerowych, wyszukiwania w komputerowych bazach danych, zarządzania zbiorami informatycznymi, **38** usługowe przesyłanie informacji, przesyłanie osobom trzecim informacji tekstowych i obrazowych przy pomocy komputera, usługowe przesyłanie telekopii, wypożyczanie osobom trzecim urządzeń do przesyłania informacji, **39** usługowa dystrybucja gazet, usługowe magazynowanie elektronicznych nośników danych lub dokumentów, **41** usługi edukacyjne, informowanie o edukacji, usługowe prowadzenie mikro-wydawnictw; usługowe organizowanie i prowadzenie: konferencji, kongresów, pracowni specjalistycznych, seminariów, sympozjów, zjazdów; usługowe organizowanie: konkursów edukacyjnych lub rozrywkowych; wystaw z dziedziny kultury lub edukacji, usługi w zakresie publikacji elektronicznej on-line książek i periodyków, usługowe publikowanie książek i tekstów innych niż teksty reklamowe, usługi tłumaczenia, usługi w zakresie wykonywania mikrofilmów, wypożyczanie książek i nagrań dźwiękowych, **42** usługi w zakresie administrowania sieciowymi stronami komputerowymi, konwersji danych lub dokumentów na formę elektroniczną, **45** doradztwo w zakresie własności intelektualnej, licencjonowanie własności intelektualnej.

(111) **226367** (220) 2008 08 20 (210) 345080
 (151) 2010 01 07 (441) 2008 11 24
 (732) „CERLAB” Dariusz Zyber, Poznań, PL.
 (540)



Kolor znaku: czerwony, biały, szary
 (531) 26.1.1, 26.1.16, 27.5.1, 29.1.13
 (510), (511) **10** aparatura i instrumenty stomatologiczne i chirurgiczne, fotele dentystyczne, gwoździe dentystyczne, lasery do celów medycznych, lusterka dentystyczne, ochraniacze szczęk dla sportowców, protezy zębów, korony i mosty dentystyczne, aparaty ortodontyczne, implanty, szczotki do czyszczenia języka, sztyfty dentystyczne, wiertła dentystyczne, sztuczne szczęki i zęby, gąbki chirurgiczne, klamry chirurgiczne, nici chirurgiczne, skalpele, aparatura diagnostyczna do celów stomatologicznych, aparaty radiologiczne do celów medycznych, kamery wewnątrzustne, aparatura do radiowizjografii cyfrowej (RVG), **41** organizowanie szkoleń, konferencji, kongresów, kursów, seminariów, sympozjów i zjazdów z zakresu stomatologii i ortodoncji, **44** usługi stomatologiczne, porady w zakresie stomatologii, prowadzenia klinik stomatologicznych, profilaktyka dentystyczna, protetyka, rentgenodiagnostyka, implantologia, chirurgia stomatologiczna, periodontologia, pomoc medyczna.

(111) **226368** (220) 2008 09 22 (210) 345106
 (151) 2010 01 28 (441) 2009 01 05
 (732) „JASIELSKA PROPERTY” Spółka z o.o., Poznań, PL.
 (540)



(531) 26.4.2, 26.4.9, 27.5.1
 (510), (511) **36** świadczenie usług związanych z zarządzaniem nieruchomościami i wynajmowaniem pomieszczeń biurowych.

(111) **226369** (220) 2008 08 25 (210) 345258
 (151) 2010 01 08 (441) 2008 12 08
 (732) „MARINEX INTERNATIONAL” Spółka z o.o., Łódź, PL.
 (540)



Kolor znaku: zielony, żółty
 (531) 27.5.1, 29.1.12
 (510), (511) **05** dietetyczne substancje przystosowane do celów medycznych o charakterze suplementów diety, produkty farmaceutyczne i lecznicze.

(111) **226370** (220) 2008 09 01 (210) 345534
 (151) 2010 01 29 (441) 2008 12 08
 (732) MERIDA POLSKA Spółka z ograniczoną odpowiedzialnością, Zabrze, PL.
 (540)



Kolor znaku: czerwony, czarny, biały
 (531) 1.7.6, 27.5.1, 29.1.13
 (510), (511) **06** zestaw kluczy rowerowych, **11** lampki oświetleniowe przednie i/lub tylne, **12** bagażniki rowerowe, błotniki do rowerów, dętki do opon, dzwonki do rowerów, hamulce do rowerów, klocki hamulcowe rowerowe, klaksony do rowerów, koła do rowerów oraz

trycykli, kosze przystosowane do rowerów na bidon, kierunkowskazy do rowerów, korby pedałów do rowerów, łańcuchy rowerowe, łańcuchy przeciwślizgowe, motorowery, napinacze do szprych kół, obręcze do kół rowerów oraz trycykli, ogumienie do kół rowerów, opony, opony bezdętkowe do rowerów oraz trycykli, osłony do rowerów, pedały do rowerów, piasty do rowerów, pokrycia siodełek do rowerów, pompki do rowerów oraz trycykli, przekładnie zębate do rowerów, ramy do rowerów, rowery, siatki jako koszyki na bidon, silniki do rowerów oraz trycykli, siodełka rowerowe, stojaki (stopki) do rowerów, szprychy do rowerów oraz trycykli, szczęki hamulcowe do pojazdów, trycikle, wentyle do opon pojazdów, wózki rowerowe, uchwyty na kierownice, zabezpieczające ujęcie rowerowe, akcesoria rowerowe jak dźwignia hamulca, wkład suportu, obejmą podsiodłowa, gniazdko mocujące.

(111) **226371** (220) 2008 09 01 (210) 345535
 (151) 2010 01 29 (441) 2008 12 08
 (732) MERIDA POLSKA Spółka z ograniczoną odpowiedzialnością, Zabrze, PL.
 (540)



Kolor znaku: czerwony, czarny, biały
 (531) 1.7.6, 27.5.1, 29.1.13
 (510), (511) **06** zestaw kluczy rowerowych, **11** lampki oświetleniowe przednie i/lub tylne, **12** bagażniki rowerowe, błotniki do rowerów, dętki do opon, dzwonki do rowerów, hamulce do rowerów, klocki hamulcowe rowerowe, klaksony do rowerów, koła do rowerów oraz trycykli, kosze przystosowane do rowerów na bidon, kierunkowskazy do rowerów, korby pedałów do rowerów, łańcuchy rowerowe, łańcuchy przeciwślizgowe, motorowery, napinacze do szprych kół, obręcze do kół rowerów oraz trycykli, ogumienie do kół rowerów, opony, opony bezdętkowe do rowerów oraz trycykli, osłony do rowerów, pedały do rowerów, piasty do rowerów, pokrycia siodełek do rowerów, pompki do rowerów oraz trycykli, przekładnie zębate do rowerów, ramy do rowerów, rowery, siatki jako koszyki na bidon, silniki do rowerów oraz trycykli, siodełka rowerowe, stojaki (stopki) do rowerów, szprychy do rowerów oraz trycykli, szczęki hamulcowe do pojazdów, trycikle, wentyle do opon pojazdów, wózki rowerowe, uchwyty na kierownice, zabezpieczające ujęcie rowerowe, akcesoria rowerowe jak dźwignia hamulca, wkład suportu, obejmą podsiodłowa, gniazdko mocujące.

(111) **226372** (220) 2008 09 01 (210) 345551
 (151) 2010 01 15 (441) 2008 12 08
 (732) OPTIMUM MARK Spółka z ograniczoną odpowiedzialnością, Warszawa, PL.
 (540)



Kolor znaku: czarny, złoty
 (531) 26.4.1, 27.5.1, 29.1.12
 (510), (511) **29** mięso, ryby, drób, ekstrakty mięsne, konserwowane i suszone owoce i warzywa, jaja, mleko, produkty mleczne, oleje i tłuszcze jadalne, zupy gotowe, **30** kawa, herbata, ryż, mąka i produkty zbożowe, przyprawy, ocet, sosy, sosy mięsne.

(111) **226373** (220) 2008 09 02 (210) 345631
 (151) 2010 01 07 (441) 2008 12 08
 (732) AGROS NOVA Spółka z o.o., Warszawa, PL.
 (540) FORTUNA BEZ DOSYPYWANIA CUKRU
 (510), (511) **32** napoje bezalkoholowe, soki, nektary i napoje owocowe, wieloowocowe, warzywne oraz warzywno-owocowe, przecierowe soki i napoje owocowe, warzywne oraz warzywno-owocowe, soki

i napoje, w tym przecierowe, owocowe, warzywne oraz warzywno-owocowe z dodatkiem mikro-i/lub makroelementów i/lub witamin, wody mineralne i smakowe, napoje musujące, napoje izotoniczne i energetyczne.

(111) **226374** (220) 2008 09 02 (210) 345632
 (151) 2010 02 08 (441) 2008 12 08
 (732) Advance Pharma Sp. z o.o., Warszawa, PL.
 (540) ADVANCE PHARMA
 (510), (511) **05** suplementy diety do celów medycznych.

(111) **226375** (220) 2008 09 15 (210) 346149
 (151) 2010 02 19 (441) 2008 12 22
 (732) Instytut Wydawniczy EuroPrawo Spółka z o.o., Warszawa, PL.
 (540)

 Instytut
Wydawniczy
EuroPrawo

(531) 26.4.2, 26.4.7, 26.4.9
 (510), (511) **16** książki, materiały szkoleniowe za wyjątkiem aparatów, periodyki, dzienniki, albumy, fotografie, fotoklady, **35** usługi reklamy, usługi obróbki tekstów, **41** usługi organizacji szkoleń w zakresie prawa.

(111) **226376** (220) 2008 09 15 (210) 346171
 (151) 2010 01 08 (441) 2008 12 22
 (732) Zbigniew Kulesza, Rzeszów, PL.
 (540)

 point-art
CANVAS PRINTS

(531) 26.4.2, 27.5.1
 (510), (511) **19** ściany działowe niemetalowe przesuwne, drzwi przesuwne niemetalowe, ścienne okładziny niemetalowe dla budownictwa, żaluzje niemetalowe, składane drzwi niemetalowe, podłogi niemetalowe, kształtowniki niemetalowe, **20** ramy i ramki do obrazów, listwy na ramy do obrazów, składane ramy do obrazów kształtki na ramy do obrazów, stoiska wystawowe obrazów, **35** zgrupowanie na rzecz osób trzecich różnych towarów obejmujących: ściany działowe niemetalowe przesuwne, drzwi przesuwne niemetalowe, ścienne okładziny niemetalowe dla budownictwa, żaluzje niemetalowe, składane drzwi niemetalowe, podłogi niemetalowe, kształtowniki niemetalowe, ramy i ramki do obrazów, listwy na ramy do obrazów, składane ramy do obrazów kształtki na ramy do obrazów, stoiska wystawowe obrazów, pozwalające wygodnie je oglądać i kupować w sklepach, składach i hurtowniach oraz na stronie internetowej, prowadzenie sprzedaży powyższych towarów w ramach sklepu internetowego, rozpowszechnianie materiałów reklamowych, reklama w radio, telewizji i prasie, usługi internetowe związane z handlem i pośrednictwem handlowym w zakresie dostępu do informacji o oferowanych towarach i świadczonych usługach poprzez skomputeryzowane przyjmowanie zamówień i zleceń w celu umożliwienia zainteresowanym osobom brania udziału w różnorodnych transakcjach handlowych.

(111) **226377** (220) 2008 09 22 (210) 346413
 (151) 2010 03 12 (441) 2009 01 05
 (732) BOGDAN GIL, Bielsko-Biała, PL.
 (540)

 BOGDAN GIL

(531) 27.5.1
 (510), (511) **17** węże z materiałów tekstylnych, węże gaśnicze i przemysłowe, **22** wyroby powroźnicze i sieciowe, wyroby włókiennicze, przędza i nici do celów włókienniczych z bawełny, wełny, jedwabiu, juty, włókna kokosowego, konopnego, kauczukowego, lnianego,

z włókna szklanego i tworzyw sztucznych, **35** usługi sprzedaży detalicznej i/lub hurtowej węży z materiałów tekstylnych, węży gaśniczych i przemysłowych, wyrobów powroźniczych i sieciowych, wyrobów włókienniczych, przędzi i nici do celów włókienniczych z bawełny, wełny, jedwabiu, juty, włókna kokosowego, konopnego, kauczukowego, lnianego, szklanego i z tworzyw sztucznych, odzieży i wyrobów futrzarskich, doradztwo w zakresie prowadzenia działalności gospodarczej i zarządzania, rekrutacja pracowników.

(111) **226378** (220) 2008 09 29 (210) 346723
 (151) 2010 01 06 (441) 2009 01 05
 (732) Pamart Irena Grys, Leszno, PL.
 (540)

 pamart

Kolor znaku: czerwony, czarny

(531) 27.5.1, 29.1.12
 (510), (511) **16** wyroby pamiątkarskie takie jak: proporczyki, ryngrafi, ramki do fotografii i obrazów, reprodukcje graficzne, reprodukcje obrazów, obrazki oprawione i nieoprawione, nalepki, zakładki do książek, widokówki, chorągiewki papierowe, nadruki na wyrobach ceramicznych, szklanych i z tworzywa sztucznego, **21** pamiątki w postaci grafiki na szkłe, **35** usługi prowadzenia sprzedaży w sklepie i/lub hurtowni artykułów pamiątkarskich.

(111) **226379** (220) 2008 10 01 (210) 346842
 (151) 2010 01 15 (441) 2009 01 05
 (732) GIFT STAR Piotr Zieliński, Warszawa, PL.
 (540)

 Pro-USB
PROFESSIONAL TECHNOLOGY

Kolor znaku: czerwony, biały, czarny

(531) 27.5.1, 29.1.13
 (510), (511) **09** etui, łańcuszki, sznurki do okularów; okulary przeciwsłoneczne; wskaźniki laserowe z pilotem do prezentacji, pióra świetlne elektroniczne; radia; magnesy dekoracyjne; neony reklamowe; myszki komputerowe; podkładki pod myszki; notesy elektroniczne; słuchawki na uszy; pamięć przenośna USB; smycze do noszenia pamięci przenośnej USB; ramki cyfrowe; odtwarzacze mp3 i mp4; kalkulatory; kalkulatory kieszonkowe; karty magnetyczne kodowane; elektroniczne gadżety reklamowe, okolicznościowe nie występujące w innych klasach, **35** usługi agencji importowo-eksportowej; usługi agencji reklamowej; analizy kosztów; usługi dotyczące badania rynku i badania opinii publicznej; badania jakościowe w dziedzinie marketingu, reklamy; doradztwo specjalistyczne w sprawie reklamy, badań marketingowych; dystrybucja materiałów reklamowych; marketingowe ekspertyzy z działalności gospodarczej; usługi związane z systematyzacją i pozyskiwaniem danych do komputerowych baz danych; uaktualnianie materiałów reklamowych; usługi związane z obróbką tekstów reklamowych; pokazy towarów; promocja sprzedaży dla osób trzecich różnego rodzaju materiałów reklamowych i artykułów elektronicznych; organizowanie wystaw w celach handlowych i reklamowych; reklama za pośrednictwem sieci komputerowej; wycena i kalkulacje inwestycji związanych z reklamą; fotokopiuwanie; pośrednictwo handlowe polegające na kojarzeniu kontrahentów; wykonywanie fotografii reklamowej i informacyjnej; projektowanie treści reklamowej; wykonywanie materiałów reklamowych i doradztwo w zakresie całego systemu identyfikacji, rozgłosu informacyjnego i promocji firmy; projektowanie i wykonywanie ekspozycji reklamowych na targach, wystawach, pokazach i konferencjach oraz projektowanie, wykonywanie i promocja sprzedaży upominków reklamowych poprzez zewnętrzne uzupełnianie przedmiotu oznaczeniem identyfikującym firmę, **40** usługi dotyczące następujących czynności związanych z produkcją gadżetów okolicznościowych, reklamowych i promocyjnych oraz upominków reklamowych a mianowicie: apreturowanie papieru, tkanin, barwienie tekstyliów, barwienie tkanin; druk sitowy; drukowanie offsetowe; grawerowanie; grawerowanie

laserowe w aluminium, metalu i drewnie; nadruk na opakowaniu; tłoczenie w skórce; kalandrowanie materiałów; platerowanie materiałów; trasowanie laserem; kompletowanie materiałów na zamówienie.

(111) **226380** (220) 2008 10 01 (210) 346863

(151) 2010 01 28 (441) 2009 01 05

(732) CeWe Color AG & Co. OHG, Oldenburg, DE.

(540) Fotobasia

(510), (511) **01** produkty chemiczne przeznaczone dla fotografii, wywoływacze, utrwalacze i barwniki do użytku fotograficznego, błony i filmy światłoczułe (nie naświetlone), materiały klejące do reperatury przedmiotów połamanych, papier barytowy, papier światłoczuły, papier fotograficzny, płyty fotograficzne światłoczułe, światłoczułe filmy do roentgena (nie naświetlone), **09** urządzenia i przyrządy elektryczne do nagrywania, transmisji lub reprodukcji dźwięku i obrazu; aparaty, urządzenia i przyrządy fotograficzne i kinematograficzne, jak również ich części składowe; akumulatory elektryczne, ładowarki do akumulatorów elektrycznych, złączki elektryczne, ekrany elektryczne, ogniwa elektryczne, aktynometry, lampy błyskowe dla fotografii, flesze, lunety, kamery cyfrowe, czytniki do płyt kompaktowych, płyty kompaktowe, dyski komputerowe, programy komputerowe, optyczne i magnetyczne nośniki danych, urządzenia do przetwarzania danych, pamięci dla instalacji przetwarzających dane, oprawy i aparaty do oprawiania przezroczycy, dyktafony, epidiaskopy, etui dla aparatów i urządzeń fotograficznych, lornetki, telewizory, aparaty telefoniczne, urządzenia do montażu filmów, kamery, błony i filmy naświetlone, filtry do użytku w fotografii, radiotelefony, interfejsy, kable elektryczne, elektryczne urządzenia kontrolne, magnetofony, lampy nieaktywne i optyczne, głośniki, fotometry, lupy optyczne, taśmy magnetyczne, urządzenia i przyrządy pomiarowe, monitory, obiektywy, urządzenia i przyrządy optyczne, urządzenia i przyrządy fizyczne, adaptory, projektory, ekrany do projektorów, radia, kasyety czyszczące do głowic video, stojaki na kamery, magnetowidy, aparaty foto-video, aparaty do montażu video, telekopiarki, suszarki do fotografii, aparaty do powiększeń, wzmacniacze dźwięku i urządzenia do odtwarzania dźwięku, soczewki nasadkowe, **16** albumy, obrazy, broszury, książki, materiały drukowane, artykuły biurowe (z wyjątkiem mebli), taśmy nasączone tuszem, szpule tuszowe, mapy, wyroby z kartonu zawarte w tej klasie, kleje do materiałów piśmiennych i papieru lub do użytku domowego, papier i wyroby z papieru zawarte w tej klasie, materiały fotograficzne zawarte w tej klasie, odbitki fotograficzne, plakaty fotograficzne, papierowe lub kartonowe afisze, kartki pocztowe, powielacze, periodyki, **40** usługi laboratoriów fotograficznych, wywoływanie błon i filmów, realizacja odbitek fotograficznych, powielanie błon i filmów naświetlonych i fotografii, obróbka błon i filmów, obróbka taśm wideo.

(111) **226381** (220) 2008 10 03 (210) 346979

(151) 2010 01 29 (441) 2009 01 05

(732) HSBC Holdings plc, Londyn, GB.

(540) BUSINESS DIRECT

(510), (511) **36** usługi bankowe; usługi w zakresie rachunków oszczędnościowych; usługi banków świadczone drogą elektroniczną lub za pośrednictwem telefonów komórkowych, usługi rozliczeń czekowych, zarządzanie płatnościami, obsługa kart bankowych, kart kredytowych, kart debetowych i elektronicznych kart płatniczych; usługi pośrednictwa, konsultingowe i maklerskie w zakresie windykacji i spłaty długów, organizowanie i udzielanie pożyczek, pożyczek hipotecznych i zabezpieczeń, kredytowanie hipoteczne, finansowanie pożyczek, usługi kredytowe, usługi transferu i wymiany walut, usługi zleceń walutowych, usługi w zakresie przekazów pieniężnych, usługi związane z walutami obcymi, obsługa czeków podróżnych, usługi funduszy emerytalnych dla osób fizycznych, usługi administrowania funduszami emerytalnymi, zarządzanie funduszami, transfery w ramach funduszu, agencje powiernicze, usługi powiernicze, zarząd powierniczy, usługi inwestycyjne, inwestycje finansowe, inwestycje kapitałowe, podwyższanie kapitału, doradztwo i zabezpieczenia inwestycyjne, usługi zarządzania inwestycjami, usługi maklerskie giełdowe, usługi maklerskie, obrotu i dystrybucji akcji i papierów wartościowych; udzielanie gwarancji emisji akcji, wycena akcji, usługi ubezpieczeniowe, usługi maklerów ubezpieczeniowych, ubezpieczanie przed utratą przychodu, usługi finansowe, usługi doradztwa finansowego; usługi firm powierniczych, dostarczanie środków finansowych, usługi finansowe w zakresie zabezpie-

czeń funduszy; agencje nieruchomości, usługi zarządzania i wyceny; usługi administrowania mieniem nieruchomym; usługi informacyjne i doradcze dotyczące lub związane z wymienionymi wyżej usługami, w tym wszystkie wspomniane wyżej usługi świadczone przez Internet, on-line i jako interaktywne usługi komputerowe.

(111) **226382** (220) 2008 10 06 (210) 347029

(151) 2010 02 12 (441) 2009 01 19

(732) „WŁOZAMOT PANEL” Spółka z ograniczoną odpowiedzialnością, Warszawa, PL.

(540)



Kolor znaku: czerwony, pomarańczowy, żółty, biały, niebieski

(531) 26.15.5, 26.15.11, 27.5.1, 27.5.11, 29.1.15

(510), (511) **06** płyty warstwowe, elementy budowlane metalowe, konstrukcje budowlane metalowe, **19** płyty warstwowe, materiały budowlane niemetalowe, elementy i konstrukcje budowlane niemetalowe, **37** usługi budowlane w zakresie montażu obiektów budowlanych i koordynacja procesów budowlanych, zabezpieczanie przed korozją powierzchni materiałów i wyrobów.

(111) **226383** (220) 2008 10 07 (210) 347146

(151) 2010 01 06 (441) 2009 01 19

(732) AN.KA Dystrybucja Spółka z o.o., Warszawa, PL.

(540)



Kolor znaku: szary, beżowy, złoty

(531) 7.1.1, 25.1.5, 25.1.15, 29.1.13

(510), (511) **33** napoje alkoholowe.

(111) **226384** (220) 2008 10 08 (210) 347169

(151) 2010 01 08 (441) 2009 01 19

(732) CENTRUM ROLET Ewa Tabędzka, Poznań, PL.

(540)



Kolor znaku: czarny, biały, fioletowy

(531) 2.9.4, 26.4.1, 27.5.1, 29.1.13

(510), (511) **06** materiały budowlane metalowe, okna metalowe, drzwi metalowe, bramy metalowe, osprzęt metalowy do okien, drzwi i bram, okucia metalowe, ościeżnice metalowe, metalowe elementy fasad, oranżerii i ogrodów zimowych, metalowe klamki, kołatki, nieelektryczne urządzenia metalowe do otwierania lub zamykania drzwi, okien i bram, prowadnice i rolki do drzwi przesuwanych, uchwyty metalowe, klucze, szkielety metalowe ramowe dla budownictwa, konstrukcje metalowe dla budownictwa, kraty metalowe, metalowe rolety i żaluzje, metalowe moskitiery, progi metalowe, przegrody metalowe, profile metalowe do drzwi i okien, taśmy metalowe, zamki i zamknięcia metalowe, zawiasy, **19** materiały budowlane niemetalowe, okna, drzwi i bramy niemetalowe, szkło budowlane, daszki

niemetalowe dla budownictwa, ościeżnice niemetalowe, niemetalowe profile drzwi, okien i bram do budownictwa, moskitiery niemetalowe, okiennice niemetalowe, żaluzje i rolety niemetalowe, fasady niemetalowe, oranżerie i ogrody zimowe niemetalowe, niemetalowe ścianki działowe, okapniki, parapety, **35** sprzedaż materiałów budowlanych, okien, drzwi i bram, sprzedaż materiałów dekoracyjnych oraz materiałów osłonowych do okien, sprzedaż parapetów, okapników, rolet zewnętrznych, moskitier, żaluzji, roletek, rolet materiałowych, szyb, elementów części stolarki okiennej i drzwiowej, systemów montażu stolarki okiennej i drzwiowej, chemii budowlanej, materiałów wykończeniowych, automatyki do otwierania lub zamykania bram i drzwi, systemów alarmowych, zamków i zamknięć, **37** montaż okien, drzwi, witrzyn sklepowych, bram garażowych i wjazdowych, rolet, żaluzji, moskitier, markiz.

(111) **226385** (220) 2008 10 08 (210) 347175
(151) 2010 01 08 (441) 2009 01 19
(732) Marzena Brzozowska-Herod, Warszawa, PL.
(540)

GALERIA
style i smaki

Kolor znaku: granatowy, biały, żółty, zielony, niebieski, czerwony
(531) 25.5.25, 26.11.1, 27.5.1, 29.1.15
(510), (511) **16** czasopisma (periodyki), materiały drukowane, fotografie, książki.

(111) **226386** (220) 2008 10 08 (210) 347190
(151) 2010 03 23 (441) 2009 01 19
(732) Juliusz Marek Nabiałek, Warszawa, PL.
(540)

GRADA

Kolor znaku: granatowy
(531) 27.5.1, 29.1.4
(510), (511) **29** bakalie, flaki, krokiety, chipsy ziemniaczane, chrupki ziemniaczane, produkty mleczne, warzywa suszone, warzywa konserwowane, groszek konserwowy, kawior, koncentraty, musztarda, oliwki konserwowe, przeciery, przecier pomidorowy, przecier jabłkowy, trufle, ryby, potrawy z ryb, zupy, sałatki warzywne i owocowe, wyroby garmażeryjne na bazie mięsa, placki ziemniaczane mrożone, hamburgery, hot-dogi, grzyby konserwowe i suszone, jogurty, kaszanki, kefir, kielbasy, korniszony, masło, produkty mleczne, mleko, oleje jadalne, pasztety z wątróbki, pasztety, sałatki warzywne, ser, smalec, szynka, śledzie, śmietana, wędliny, bigosy, owoce kandyzowane, owoce lukrowane, dżemy, kompoty, kumys, sery, tofu, owoce morza konserwowane, mięso, mięso w galarecie, konserwy rybne i mięsne, warzywa przetworzone w postaci mrożonek i puszkowane, mrożonki na bazie mięsa, dania gotowe do spożycia na bazie mięsa i ryb, **30** przyprawy, chipsy zbożowe, chrupki zbożowe, bułki, chleb, chleb bezdrożdżowy, ciasta, ozdoby jadalne, ciastka, herbatniki, biszkopty, czekolada, gofry, wyroby czekoladowe, napoje na bazie czekolady, zaczyn do wypieków, kanapki, lody, makarony, spaghetti, mąka, pochodne mieszanki mąki, produkty mączne, mięso w cieście, naleśniki, paszteciki, pieczywo, pierożki, placki, potrawy na bazie mąki, słodczyce, suchary, tapioka, pizze, płatki zbożowe, wyroby cukiernicze, ciastka, preparaty zbożowe, mrożone pieczywo, mrożone półprodukty żywnościowe na bazie mąki, miód, musztarda, paszteciki, pierogi, pierożki ravioli, muesli, tortilla, potrawy na bazie mąki, tarty z nadzieniem z jajek, z sera, z mięsa, z owocami, wyroby cukiernicze, mrożonki na bazie mąki, aromaty do żywności, kanapki, kukurydza prażona, lody, desery lodowe, cukierki, galaretki owocowe, marcepan, wyroby cukiernicze na bazie orzechów i na bazie migdałów, zapiekanki, kawa, herbata, herbata mrożona, kakao, warzywa przetworzone w postaci mrożonek i puszkowane, dania gotowe do spożycia na bazie mąki, **32** wody gazowane, wody stołowe, wody mineralne, napoje bezalkoholowe, nektary, soki, piwo, esencje do produkcji napojów, **33** napoje alkoholowe, brandy, whisky, wina, wódki, likiery, koktajle alkoholowe.

(111) **226387** (220) 2008 10 08 (210) 347191
(151) 2010 01 08 (441) 2009 01 19
(732) TOMI Spółka z ograniczoną odpowiedzialnością, Gdynia, PL.
(540)

TOMI

Kolor znaku: czerwony, biały
(531) 27.5.1, 29.1.12
(510), (511) **19** niemetalowe materiały budowlane; beton, cement, wyroby z betonu i cementu, **37** usługi ogólnobudowlane, wynajem sprzętu budowlanego, usługi wykonywania prefabrykatów, nadzór budowlany, nadzór techniczny, **39** usługi transportowe, **42** opinie i ekspertyzy w zakresie budownictwa, materiałów budowlanych i nadzoru budowlanego, doradztwo budowlane, usługi w zakresie badań laboratoryjnych betonu.

(111) **226388** (220) 2008 10 08 (210) 347198
(151) 2010 01 08 (441) 2009 01 19
(732) PHU VENDEMOO Paweł Szczepaniak, Przygodzice, PL.
(540) VENDEMOO

(510), (511) **05** syntetyczne oraz pochodzenia naturalnego płynne, stałe i gazowe leki weterynaryjne oraz ich komponenty, leki weterynaryjne do użycia w paszach i dodatkach paszowych, lecznicze weterynaryjne dodatki do pasz i premiksów paszowych, lecznicze i profilaktyczne substancje do hodowli i pielęgnacji zwierząt, weterynaryjne preparaty bakteryjne oraz kultury bakterii i mikroorganizmów specjalnie przeznaczone do użycia w paszach i dodatkach paszowych lub przy produkcji pasz i dodatków paszowych, lecznicze i profilaktyczne biologiczne i chemiczne preparaty przeznaczone do użycia w paszach i dodatkach paszowych, środki dezynfekcyjne weterynaryjne, preparaty chemiczne do mycia zwierząt hodowlanych, drożdże dla celów farmaceutycznych i weterynaryjnych, napoje dietetyczne dla chorych zwierząt, płynne suplementy żywnościowe paszowe, lecznicze preparaty przeciwpasożytnicze, środki przeczyszczające specjalnie przeznaczone do użycia w paszach i dodatkach paszowych, lecznicze i profilaktyczne środki trawienne specjalnie przeznaczone do użycia w paszach i dodatkach paszowych, szczepionki weterynaryjne, wapno i preparaty wapienne przeznaczone jako komponenty lecznicze do użycia w paszach i dodatkach paszowych, leki weterynaryjne do użycia w paszach i dodatkach paszowych, lecznicze i profilaktyczne substancje do hodowli i pielęgnacji zwierząt, weterynaryjne preparaty bakteryjne oraz kultury bakterii i mikroorganizmów specjalnie przeznaczone do użycia w paszach i dodatkach paszowych lub przy produkcji pasz i dodatków paszowych, lecznicze i profilaktyczne biologiczne i chemiczne preparaty przeznaczone do użycia w paszach i dodatkach paszowych, środki dezynfekcyjne weterynaryjne, preparaty chemiczne do mycia zwierząt hodowlanych, drożdże dla celów farmaceutycznych i weterynaryjnych, napoje dietetyczne dla chorych zwierząt, płynne suplementy żywnościowe paszowe, lecznicze preparaty przeciwpasożytnicze, środki przeczyszczające specjalnie przeznaczone do użycia w paszach i dodatkach paszowych, lecznicze i profilaktyczne środki trawienne specjalnie przeznaczone do użycia w paszach i dodatkach paszowych, szczepionki weterynaryjne, wapno i preparaty wapienne przeznaczone jako komponenty lecznicze do użycia w pa-

szach i dodatkach paszowych, lecznicze zioła i preparaty zioło-pochodne specjalnie przeznaczone do użycia w paszach i dodatkach paszowych; produkty rolne, ogrodnicze, leśne oraz ziarna; żywe zwierzęta; świeże owoce i warzywa; nasiona, rośliny i kwiaty naturalne; karma dla zwierząt; sółd; pasze, premiksy paszowe, surowce i dodatki paszowe, preparaty do kompostowania i silosowania pasz; promocja sprzedaży, rozpowszechnianie materiałów reklamowych w zakresie oferowanych towarów, reklama za pośrednictwem sieci komputerowej, agencje importowo-eksportowe w zakresie obrotu płodami rolnymi.

(111) **226389** (220) 2008 10 15 (210) 347449
 (151) 2010 03 10 (441) 2009 01 19
 (732) Zakład Przetwórstwa Owoców i Warzyw „Motyl”
 Spółka Jawna, Rokiciny Kolonia, PL.
 (540)



Kolor znaku: czerwony, biały, zielony, żółty, czarny

(531) 3.13.1, 26.1.2, 26.4.2, 27.5.1, 29.1.15
 (510), (511) **29** owoce i warzywa przetworzone, pikle, chrzany, musztarda, majonezy, keczupy, **30** sosy, dressingi do sałat, warzyw i mięs, **32** soki owocowe i warzywne.

(111) **226390** (220) 2008 10 16 (210) 347451
 (151) 2010 03 10 (441) 2009 01 19
 (732) ALDA SPA INSTYTUT KOSMETYKI CIAŁA Aldona Ewa Stępień,
 Łomianki, PL.
 (540)



Kolor znaku: żółty, złoty, brązowy, beżowy

(531) 27.5.1, 29.1.14
 (510), (511) **44** usługi w zakresie masażu, aromaterapii, fizjoterapii, fizykoterapii, usługi salonów piękności w zakresie kosmetyki, usługi w zakresie opieki zdrowotnej.

(111) **226391** (220) 2008 10 16 (210) 347477
 (151) 2010 01 25 (441) 2009 01 19
 (732) KOMEX Spółka z ograniczoną odpowiedzialnością,
 Warszawa, PL.
 (540) Z MIŁOŚCI DO DZIECI

(510), (511) **03** kosmetyki, **05** żywność dla niemowląt, **10** butelki dla niemowląt, zamknięcia do butelek, gryzaki dla dzieci, smoczki, smoczki do butelek, **12** krzeselka bezpieczeństwa dla dzieci do pojazdów, wózki dziecięce, **16** czasopisma, gumki do ścierania, niemowlęce pieluchomajtki z papieru lub celulozy, niemowlęce serwetki, pieluszki dla niemowląt, okładki, obwoluty, ołówki, przyrządy do rysowania, bloki rysunkowe, przybory szkolne, artykuły piśmienne, **18** nosidełka dla dzieci, torby szkolne, tornistry, **20** chodziki, kojce, wysokie krzesła dla dzieci, **24** bielizna pościelowa, dzianina, tkaniny elastyczne, **25** odzież, obuwie, nakrycia głowy, **28** gry i zabawki; artykuły sportowe i gimnastyczne nie ujęte w innych klasach, **30** wyroby cukiernicze i słodczyce, lody, czekolada, napoje na bazie czekolady, kakao, **32** napoje owocowe i soki owocowe; syropy i inne preparaty do produkcji napojów.

(111) **226392** (220) 2008 10 16 (210) 347493
 (151) 2010 01 25 (441) 2009 01 19

(732) CAM-POL S.C. Tomasz Staszczuk, Krzysztof Zadrozny,
 Warszawa, PL.
 (540)



(531) 26.2.1, 27.5.1
 (510), (511) **09** sprzęt do monitoringu, telewizja przemysłowa, systemy alarmowe, urządzenia kontroli dostępu, urządzenia do nagrywania, transmisji lub reprodukcji dźwięku lub obrazu, monitory obrazowe, kamery wizyjne, alarmy, obiektywy, antywłamaniowe urządzenia ostrzegawcze, dyski twarde, konwertery, urządzenia do zdalnego sterowania, czujki analogowe i cyfrowe, czujniki, bariery podczerwieni, centrale alarmowe, sygnalizatory zewnętrzne i wewnętrzne, sygnalizatory optyczne, akustyczne, optyczno-akustyczne, klawiatury, moduły rozszerzeń /ekspandery/, karty i czytniki kart, karty wizyjne, akcesoria i osprzęt do ww. towarów, zasilacze, obudowy zewnętrzne do kamer, obudowy do central alarmowych, obudowy do klawiatur, klawiatury, akumulatory, przewody, okablowanie, wtyki i złączki; urządzenia przyrządy: fotograficzne, optyczne, optyczne, sygnalizacyjne, kontrolne, do ratowania życia; urządzenia i przyrządy elektryczne przewodzące, przełączające, transformujące, akumulatorowe i kontrolno-sterujące; magnetyczne nośniki danych, sprzęt przetwarzający dane i komputery, **35** sprzedaż w sklepach, hurtowniach, za pośrednictwem Internetu (sprzedaż on-line) oraz w formie sprzedaży wysyłkowej i katalogowej następujących towarów: sprzęt do monitoringu, telewizja przemysłowa, systemy alarmowe, urządzenia kontroli dostępu, urządzenia do nagrywania, transmisji lub reprodukcji dźwięku lub obrazu, monitory obrazowe, alarmy, obiektywy, antywłamaniowe urządzenia ostrzegawcze, dyski twarde, konwertery, urządzenia do zdalnego sterowania, czujki analogowe i cyfrowe, czujniki, bariery podczerwieni, centrale alarmowe, sygnalizatory zewnętrzne i wewnętrzne, sygnalizatory optyczne, akustyczne, optyczno-akustyczne, klawiatury, ekspandery, karty i czytniki kart, karty wizyjne, akcesoria i osprzęt do ww. towarów, zasilacze, obudowy, obudowy zewnętrzne do kamer, obudowy do central alarmowych, obudowy do klawiatur, klawiatury, akumulatory, przewody, okablowanie, wtyki i złączki; urządzenia przyrządy: fotograficzne, optyczne, sygnalizacyjne, kontrolne, do ratowania życia, urządzenia i przyrządy elektryczne przewodzące, przełączające, transformujące, akumulatorowe i kontrolno-sterujące, magnetyczne nośniki danych, sprzęt przetwarzający dane i komputery; reklama, publikowanie tekstów reklamowych, rozpowszechnianie materiałów reklamowych, promocja sprzedaży, pokazy towarów; dostarczanie informacji handlowej poprzez sieć internetową, agencje eksportowe i importowe.

(111) **226393** (220) 2008 10 20 (210) 347622
 (151) 2010 01 08 (441) 2009 02 02
 (732) BROWAR AMBER Andrzej Przybyło, Bielkówko, PL.
 (540)



Kolor znaku: ciemnoniebieski, złoty, beżowy, czerwony, brązowy, biały, czarny
 (531) 2.1.1, 25.1.15, 26.1.2, 27.5.1, 29.1.15
 (510), (511) **32** piwo.

(111) **226394** (220) 2008 10 20 (210) 347624
 (151) 2010 01 08 (441) 2009 02 02
 (732) CECH RZEMIOSŁ RÓŻNYCH W ŁODZI, Łódź, PL.
 (540) Radke Festiwal
 (510), (511) **41** nauczanie; kształcenie; rozrywka; działalność sportowa i kulturalna, organizowanie wystaw z dziedziny edukacji, kultury i sztuki, organizowanie festiwalu, organizowanie i przeprowadzanie pokazów towarów i sposobów świadczenia usług, także połączone z ćwiczeniami praktycznymi.

(111) **226395** (220) 2008 10 22 (210) 347723
 (151) 2010 02 22 (441) 2009 02 02
 (732) ARCHIDIECEZJA LUBELSKA, Lublin, PL.
 (540)



Kolor znaku: złoty, czarny

(531) 20.7.1, 27.5.1, 27.5.5, 27.5.21, 29.1.12
 (510), (511) **16** afisze, plakaty z papieru lub kartonu, albumy, atlasy, czasopisma-periodyki, etykiety nie z materiału tekstylnego, formularze: blankiety, druki, graficzne reprodukcje, materiały intrologatorskie, kalendarze, karty pocztowe, karty okolicznościowe, katalogi, książki, komiksy, kalkomanie, mapy, okładki, obwoluty wykonane z papieru, opakowania z papieru, podręczniki, publikacje, **40** usługi drukarskie, usługi intrologatorskie, skład fotograficzny, **41** publikowanie książek, **42** usługi opracowań graficznych.

(111) **226396** (220) 2008 10 24 (210) 347821
 (151) 2010 03 03 (441) 2009 02 02
 (732) Przedsiębiorstwo Produkcyjno-Usługowo-Handlowe „SINTEC” Spółka z ograniczoną odpowiedzialnością, Rzeszów, PL.
 (540)

SINCLER

(531) 27.5.1
 (510), (511) **03** przybory toaletowe-akcesoria metalowe do pielęgnacji ciała-nożyczki do paznokci, **08** nożyczki do włosów, pincety, cążki do paznokci i do skóry, obcinacze do paznokci, pilniki do paznokci, **21** przybory do kosmetyków, szczotki i grzebienie do włosów.

(111) **226397** (220) 2008 10 27 (210) 347870
 (151) 2010 03 02 (441) 2009 02 02
 (732) Jarosław Iwanicki, Wrocław, PL.
 (540)

OrthoMed

Kolor znaku: granatowy, pomarańczowy

(531) 27.5.1, 29.1.12
 (510), (511) **10** protezy dentystyczne akrylowe, szkieletowe, bezklamrowe, mosty i korony, aparaty ortodontyczne; urządzenia i przyrządy fizjoterapeutyczne, sprzęt medyczny i rehabilitacyjny, **42** badania naukowe z zakresu medycyny, stomatologii, fizjoterapii, farmacji, **44** usługi w zakresie prowadzenia laboratoriów medycznych, opieka medyczna, higieniczna i kosmetyczna, w tym jamy ustnej, usługi doradztwa w zakresie stomatologii i ortodoncji, usługi dentystyczne, usługi stomatologiczne, protetyka zachowawcza, gnatofizjologia, prodontologia, ortodoncja, usługi protetyczne i naprawy protez, usługi techników dentystycznych, usługi z zakresu diagnostyki i opieki medycznej, badania przesiewowe, diagnostyka obrazowa, usługi z zakresu fizjoterapii, zabiegi fizykoterapeutyczne, terapia manualna,

techniki mięśniowo-powięziowe, terapia krzyżowo-czaszkowa, akupresura, akupunktura, rehabilitacja pourazowa, zajęcia sportowo-rehabilitacyjna, medycyna sportowa, badania wydolnościowe.

(111) **226398** (220) 2008 10 28 (210) 347940
 (151) 2010 03 02 (441) 2009 02 02
 (732) Przedsiębiorstwo Produkcyjno Handlowo Usługowe NIAGARA Piotr Brożek, Łask, PL.
 (540) NIAGARA
 (510), (511) **25** odzież, nakrycia głowy z wyłączeniem obuwia i pa-sków do odzieży.

(111) **226399** (220) 2008 10 29 (210) 348026
 (151) 2010 01 12 (441) 2009 02 02
 (732) DRUKARNIA INTERAK Spółka z o.o., Czarnków, PL.
 (540)



Kolor znaku: biały, purpurowy, niebieski

(531) 20.5.1, 27.5.1, 29.1.13
 (510), (511) **16** papier, tektura i wyroby z tych materiałów nie ujęte w innych klasach; druki; materiały intrologatorskie; materiały fotograficzne; materiały piśmienne; obrazy, broszury, książki, druki, kartonaże, fotografie, odbitki fotograficzne, fotoplakaty, plakaty z papieru lub tektury, karty pocztowe, czasopisma; kleje do materiałów piśmiennych lub do celów domowych; materiały przeznaczone dla artystów; pędzle malarskie; maszyny do pisania i sprzęt biurowy z wyjątkiem mebli; materiały szkoleniowe i instruktażowe z wyjątkiem aparatów; materiały z tworzyw sztucznych do pakowania nie ujęte w innych klasach; czcionki drukarskie; matryce; albumy, fotoksiążki, fotoalbumy, ramki do fotografii, urządzenia do oprawiania i naklejania fotografii, koperty, gilotyny do papieru, katalogi z fotografiami na nośniku papierowym; druki akcydensowe i zwarte, ozdoby poligraficzne, papeterie, **35** usługi reklamowe, usługi wykonywania zdjęć w celach reklamowych, usługi sortowania danych oraz wyszukiwania danych w bazach komputerowych, w plikach komputerowych; usługi zarządzania zbiorami informatycznymi, usługi prowadzenia sklepu internetowego ze zdjęciami, fotoksiążkami, fotoalbumami, gadżetami z wykorzystaniem fotografii, fototapetami, kartkami, plakatami, artykułami papierniczymi, usługi zarządzania przedsiębiorstwem handlowym; administrowaniem przedsiębiorstwem; usługi wykonywania czynności biurowych, **40** usługi poligraficzne, usługi w zakresie przetwarzania, opracowywania i dostarczania on-line grafiki cyfrowej oraz drukowania (wywoływania) on-line obrazów cyfrowych na papierze fotograficznym lub towarach, usługi laboratorium fotograficznego; wykańczanie zdjęć; wywoływanie filmów fotograficznych; powiększanie, trawienie, wykonywanie odbitek, przetwarzanie i wykonywanie reprodukcji fotograficznych; obróbka filmów, drukowanie, grawerowanie i inne metody nakładania obrazów na towary; wypożyczanie urządzeń do wykonywania odbitek i przetwarzania zdjęć; elektroniczne przechowywanie obrazów fotograficznych; usługi w zakresie doradztwa, informacji i konsultingu dotyczące uprzednio wymienionych usług.

(111) **226400** (220) 2008 11 03 (210) 348178
 (151) 2010 01 18 (441) 2009 02 16
 (732) OPTIMUM MARK Sp. z o.o., Warszawa, PL.
 (540)

eden air

Kolor znaku: różowy i odcienie, biały, niebieski i odcienie

(531) 25.5.1, 27.5.1, 29.1.13
 (510), (511) **05** odświeżacze powietrza.

(111) **226401** (220) 2008 11 03 (210) 348204
 (151) 2010 01 18 (441) 2009 02 16
 (732) OPTIMUM MARK Spółka z ograniczoną odpowiedzialnością,
 Warszawa, PL.
 (540)



Kolor znaku: zielony i jego odcienie, biały, żółty, niebieski
 (531) 25.5.25, 27.5.1, 29.1.14
 (510), (511) **05** odświeżacze powietrza.

(111) **226402** (220) 2008 11 03 (210) 348206
 (151) 2010 01 18 (441) 2009 02 16
 (732) OPTIMUM MARK Spółka z ograniczoną odpowiedzialnością,
 Warszawa, PL.
 (540)



Kolor znaku: żółty, pomarańczowy, biały
 (531) 26.3.3, 27.5.1, 29.1.13
 (510), (511) **03** środki piorące, środki czyszczące, płyny do płukania tkanin.

(111) **226403** (220) 2008 11 07 (210) 348403
 (151) 2010 03 31 (441) 2009 02 16
 (732) Hurtownia Artykułów Dziecięcych „SMYKOLAND”
 Dariusz Stachowiak, Mogilno, PL.
 (540)



Kolor znaku: zielony, biały
 (531) 3.13.1, 27.5.1, 29.1.12
 (510), (511) **35** sprzedaż hurtowa i detaliczna i promocja dla osób trzecich następujących towarów: kosmetyki dziecięce, mydła, szampony, butelki dla niemowląt, smoczki dziecięce, smoczki do butelek do karmienia, gryzaki dla żąbkujących dzieci, rowerki dziecięce, wózki dziecięce, foteliki samochodowe dla dzieci, książki, wydawnictwa dla dzieci, łóżka dziecięce, materace do łóżek, krzeselka do karmienia dzieci, meble dla dzieci, leżaki, pościelenie, odzież dziecięca, bielizna dla dzieci, obuwie dziecięce, nakrycia głowy dla dzieci, tornistry, plecaki, artykuły sportowe i gimnastyczne, gry, zabawki, grzechotki, huśtawki, sanki, łyżwy, artykuły żywnościowe dla dzieci, soki, napoje, odżyvky.

(111) **226404** (220) 2008 11 13 (210) 348581
 (151) 2010 02 11 (441) 2009 02 16
 (732) Radosław Araszkiewicz, Latchorzew, PL.
 (540) BIOMAGNETICA

(510), (511) **35** sprzedaż urządzeń medycznych, sprzedaż magnetoterów, sprzedaż pochłaniaczy pola elektromagnetycznego.

(111) **226405** (220) 2008 11 19 (210) 348773
 (151) 2010 01 25 (441) 2009 03 02
 (732) „KIMICO” Spółka z ograniczoną odpowiedzialnością,
 Jordanów Śląski, PL.

(540)



Kolor znaku: jasnozielony, ciemnozielony, zielony, biały, czerwony, jasnożółty, ciemnopomarańczowy, czarny
 (531) 5.9.24, 8.7.3, 27.5.1, 29.1.15
 (510), (511) **29** krokiety, potrawy na bazie warzyw, **30** potrawy na bazie mąki, potrawy na bazie ryżu.

(111) **226406** (220) 2008 11 19 (210) 348777
 (151) 2010 01 25 (441) 2009 03 02
 (732) „KIMICO” Spółka z ograniczoną odpowiedzialnością,
 Jordanów Śląski, PL.
 (540)



Kolor znaku: ciemnozielony, zielony, żółty, biały, ciemnożółty, jasnożółty, czerwony, beżowy, ciemnopomarańczowy, czarny
 (531) 5.9.24, 8.7.3, 27.5.1, 29.1.15
 (510), (511) **29** krokiety, potrawy na bazie warzyw, **30** potrawy na bazie mąki, potrawy na bazie ryżu.

(111) **226407** (220) 2008 11 19 (210) 348781
 (151) 2010 03 30 (441) 2009 03 02
 (732) „CGF” Przedsiębiorstwo Wielobranżowe
 Spółka z ograniczoną odpowiedzialnością, Katowice, PL.
 (540)



Kolor znaku: zielony, różowy, popielaty, czarny
 (531) 26.11.1, 27.5.1, 29.1.14
 (510), (511) **14** agaty, amulety, biżuteria ze szkła sztrasowego, biżuteria jak: bransoletki, broszki, breloczki, diamenty, ozdoby z bursztynu, gagatu, kości słoniowej, szkatułki na biżuterię, drut, emblematy, naszyjniki, posążki, spinki do mankietów i krawatów, medale, wyroby z tombaku, żetony miedziane, **26** ozdoby do obuwia, etui na igły, igły do szycia, igły do cerowania, **36** agencje nieruchomości, sporządza-

nie umów najmu, dzierżawa nieruchomości, agencje pośrednictwa w handlu nieruchomościami, wycena nieruchomości, pośrednictwo w sprawach majątku nieruchomego, wynajmowanie mieszkań, wynajmowanie pomieszczeń biurowych.

(111) **226408** (220) 2008 11 20 (210) 348832
 (151) 2010 03 04 (441) 2009 03 02
 (732) „PRO” Bartosz Dąbrowski, Wrocław, PL.
 (540) PROMASTER
 (510), (511) **41** nauka i szkolenie w zakresie sportu, organizacja imprez sportowych, wypożyczanie sprzętu sportowego, udostępnianie boisk, kortów i hal sportowych.

(111) **226409** (220) 2008 11 20 (210) 348839
 (151) 2010 03 04 (441) 2009 03 02
 (732) Związkowy Klub Strzelecki, Warszawa, PL.
 (540)



Kolor znaku: złoty, niebieski, biały

(531) 4.2.11, 21.3.21, 27.5.1, 29.1.13
 (510), (511) **41** organizowanie zawodów sportowych, organizowanie i prowadzenie pracowni specjalistycznych, szkolenia specjalistyczne, organizowanie zajęć sportowych.

(111) **226410** (220) 2008 11 24 (210) 348945
 (151) 2010 01 26 (441) 2009 03 02
 (732) GREY ART Spółka Jawna Jacek Jankowski, Grzegorz Sziktanc, Łódź, PL.
 (540) GREY ART
 (510), (511) **35** doradztwo w zakresie prowadzenia działalności gospodarczej, **36** administrowanie nieruchomościami, wycena nieruchomości, wynajem nieruchomości, zarządzanie nieruchomościami.

(111) **226411** (220) 2008 11 24 (210) 348946
 (151) 2010 01 26 (441) 2009 03 02
 (732) GREY ART Spółka Jawna Jacek Jankowski, Grzegorz Sziktanc, Łódź, PL.
 (540) GALERIA RETKIŃSKA
 (510), (511) **35** doradztwo w zakresie prowadzenia działalności gospodarczej, **36** administrowanie nieruchomościami, wycena nieruchomości, wynajem nieruchomości, zarządzanie nieruchomościami.

(111) **226412** (220) 2008 11 24 (210) 348947
 (151) 2010 01 26 (441) 2009 03 02
 (732) GREY ART Spółka Jawna Jacek Jankowski, Grzegorz Sziktanc, Łódź, PL.
 (540)



(531) 26.1.1, 27.5.1

(510), (511) **35** doradztwo w zakresie prowadzenia działalności gospodarczej, **36** administrowanie nieruchomościami, wycena nieruchomości, wynajem nieruchomości, zarządzanie nieruchomościami.

(111) **226413** (220) 2008 11 28 (210) 349207
 (151) 2010 02 16 (441) 2009 03 02
 (732) Jarosław Michał Iwanicki, Wrocław, PL.
 (540)



Kolor znaku: niebieski, pomarańczowy

(531) 26.11.1, 27.5.1, 29.1.12
 (510), (511) **09** programy komputerowe do celów medycznych, programy komputerowe dla laboratoriów medycznych i fizjoterapeutycznych, **44** usługi stomatologiczne, usługi medyczne w zakresie gnatofizjologii, usługi z zakresu diagnostyki medycznej.

(111) **226414** (220) 2008 11 28 (210) 349209
 (151) 2010 02 16 (441) 2009 03 02
 (732) Jarosław Michał Iwanicki, Wrocław, PL.
 (540)

KAO - Komputerowa Analiza Okluzji

Kolor znaku: pomarańczowy, granatowy

(531) 27.5.1, 29.1.12
 (510), (511) **44** usługi medyczne i stomatologiczne, usługi z zakresu rehabilitacji i fizjoterapii, leczenie bólu, medycyna naturalna.

(111) **226415** (220) 2008 12 03 (210) 349424
 (151) 2010 03 18 (441) 2009 03 16
 (732) Przedsiębiorstwo „TYNKBUD-1” Spółka z ograniczoną odpowiedzialnością, Warszawa, PL.
 (540)



Kolor znaku: czerwony, granatowy, biały

(531) 26.4.2, 26.4.11, 27.5.1, 29.1.13
 (510), (511) **35** doradztwo w zakresie organizowania i prowadzenia działalności gospodarczej, **36** dzierżawa majątku nieruchomego, zarządzanie majątkiem, administrowanie majątkiem nieruchomym, wycena majątku nieruchomego, pośrednictwo w sprawach majątku nieruchomego, wynajmowanie mieszkań, usługi agencji mieszkaniowych, wynajmowanie pomieszczeń biurowych, **37** informacja budowlana, nadzór budowlany, wynajem sprzętu budowlanego, budownictwo, czyszczenie budynków od wewnątrz, czyszczenie budynków od zewnątrz, izolowanie budynków, uszczelnianie budynków, **42** projektowanie budynków, doradztwo budowlane, usługi w zakresie oprogramowania komputerowego, projektowanie oprogramowania komputerowego.

(111) **226416** (220) 2008 12 03 (210) 349434
 (151) 2010 04 09 (441) 2009 03 16
 (732) JOHNSON & JOHNSON, New Brunswick, US.
 (540) BENGAY

(510), (511) **05** produkty farmaceutyczne w zakresie środków przeciwbólowych, plastry, materiały opatrunkowe.

(111) **226417** (220) 2008 12 04 (210) 349471
 (151) 2010 03 18 (441) 2009 03 16
 (732) Kancelaria Radców Prawnych „LEGISTA” K. Biliński, B. Wichowski Spółka Partnerska, Gorzów Wielkopolski, PL.

(540)



Kolor znaku: czarny, złoty, grafitowy

(531) 24.17.25, 26.4.3, 27.5.1, 29.1.13

(510), (511) **45** usługi prawne.(111) **226418** (220) 2008 12 05 (210) 349531

(151) 2010 03 19 (441) 2009 03 16

(732) KROTEX-POLAND SPÓŁKA Z OGRANICZONĄ
ODPOWIEDZIALNOŚCIĄ, Warszawa, PL.

(540) CHITININ EXTRA

(510), (511) **05** produkty farmaceutyczne i inne środki lecznicze, dietetyczne środki spożywcze do celów medycznych, suplementy diety do celów medycznych.(111) **226419** (220) 2008 12 05 (210) 349567

(151) 2010 01 25 (441) 2009 03 16

(732) Międzyzakładowy Klub Sportowy „CHROBRY” Głogów,
Głogów, PL.

(540)



Kolor znaku: pomarańczowy, szary, czarny, niebieski, zielony

(531) 5.3.11, 23.1.1, 24.1.13, 27.5.1, 29.1.15

(510), (511) **09** aparaty do rejestrowania czasu; hologramy; podkładki pod myszy, **16** afisze, plakaty, także z kartonu i papieru; albumy; almanachy i roczniki; chorągiewki papierowe; emblematy, pieczęcie papierowe; gazety; kalkomanie; kalendarze; karty pocztowe, także okolicznościowe; katalogi; klamry, zaciski do papieru; koperty; nalepki naklejki; notatniki, notesy; obwoluty, okładki papierowe; podstawki pod kufle do piwa; prospekty; przybory do pisania i ich zestawy; rozkłady, repertuary; szyldy z papieru lub kartonu; stemple pieczętujące; zakładki do książek, **20** dekoracje przestawne; identyfikacyjne tabliczki niemetalowe; obiekty nadmuchiwane powietrzem do reklam; plakiety ozdobne ściennie nietekstylne; tablice ogłoszeniowe, **21** figurki i statuetki z porcelany, terakoty i szkła; kubki nie z metali szlachetnych; kufle nie z metali szlachetnych; patery nie z metali szlachetnych; podstawki nie z papieru i nie z tkanin; szklanki do napojów; talerze nie z metali szlachetnych, **25** bandany na szyję; chusty; czapki i daszki jako nakrycia głowy; fulary; getry; kombinezony jako odzież; koszulki sportowe; krawaty; podkoszulki; skarpetki; szale i szaliki; T-shirty, **41** edukacja; usługi instruktorów; informacja o rekreacji; usługi klubów zdrowia i poprawiania kondycji; kultura fizyczna; obozy sportowe i ich organizowanie; organizowanie zawodów sportowych; wynajmowanie sprzętu sportowego; wynajmowanie stadionów.

(111) **226420** (220) 2008 12 10 (210) 349799

(151) 2010 02 12 (441) 2009 03 16

(732) KART-PAK S.C. Robert Piotr Drągowski, Marek Paweł Drągowski, Otwock, PL.

(540)



(531) 6.7.25, 7.1.4, 27.5.1, 27.5.11

(510), (511) **29** owoce i warzywa konserwowane, suszone i gotowane, owoce kandyzowane, owoce liofilizowane, owoce w syropie, owoce lukrowane, oliwki konserwowane, skórki owocowe kandyzowane, rodzynki daktyle, wiórki orzechowe, orzechy preparowane, migdały preparowane, preparowane pestki słonecznika, preparowane pestki dyni, preparowane kasztany jadalne, preparowane arachidy, mieszanki bakalii, **30** kukurydza prażona (popcorn), kukurydza karmelizowana, ryż preparowany, ziarna konsumpcyjne preparowane, sezam preparowany; słodczyce na bazie orzechów, owoców, ziarna konsumpcyjnego; rodzynki w czekoladzie i w polewach jako słodczyce, orzechy w czekoladzie i w polewach jako słodczyce, owoce suszone i kandyzowane w czekoladzie i w polewach jako słodczyce; masa makowa do ciast, pasta migdałowa; muesli, **31** świeże owoce i warzywa; orzechy, arachidy; nasiona, pestki i ziarna konsumpcyjne zawarte w tej klasie, kasztany jadalne świeże; mak.

(111) **226421** (220) 2005 08 23 (210) 299179

(151) 2010 03 23 (441) 2005 11 28

(732) benchmark.pl Wojciech Kiełt, Kraków, PL.

(540)



Kolor znaku: czarny, oranż

(531) 26.11.13, 27.5.1, 29.1.12

(510), (511) **41** organizowanie forum dyskusyjnego dla czytelników na wybrane tematy.

(111) **226422** (220) 2006 05 12 (210) 310649

(151) 2010 03 18 (441) 2006 08 21

(732) AERECO Wentylacja Sp. z o.o., Warszawa, PL.

(540) ALFRED

(510), (511) **07** odkurzacze, oprzyrządowanie do odkurzaczy, maszyny i urządzenia do oczyszczania powietrza z kurzu w obiektach budowlanych, **09** urządzenia pomiarowe, przyrządy pomiarowe, instrumenty pomiarowe, maszyny i urządzenia do sondowania, mierniki przenośne, dodatki do mierników przenośnych, sondy pomiarowe, sondy temperatury, sondy termoelektryczne, sondy stożkowe do pomiaru wydajności, przetworniki i monostaty, w tym przetworniki pomiarów wilgotności i temperatury, przetworniki pomiarów ciśnienia, rejestratory temperatury, wilgotności, światła, napięcia i natężenia, mini rejestratory, analizatory, pirometry, balometry, manometry, aparatura do analizy powietrza, **11** systemy wentylacji, instalacje do filtracji powietrza i klimatyzacji, wyciągi powietrza, regulatory wydatku powietrza, nawiewniki, wentylacyjne kratki wywiewne z tworzyw sztucznych, wentylacyjne i klimatyzacyjne kratki wyciągowe z tworzyw sztucznych, kratki wentylacyjne do szybów świetlnych, powietrznych i ogrzewniczych; kratki wentylacyjne do wylotów sufitowych, ściennych i podłogowych, elementy systemów wentylacyjnych, aparatura do wentylacji, wentylatory, klimatyzatory, urządzenia klimatyzacyjne, urządzenia elek-

tryczne do ogrzewania, grzejniki, instalacje, urządzenia lub aparatury oczyszczające powietrze, **35** prowadzenie hurtowni, sklepów, w tym sklepów internetowych z towarami z zakresu wentylacji, klimatyzacji i administracji powietrzem tak, aby klienci mogli je obejrzeć lub wypróbować w dogodnych warunkach, usługi reklamowe, pomoc w zarządzaniu przedsiębiorstwami, pomoc w zarządzaniu grupą przedsiębiorstw, doradztwo w zarządzaniu grupą przedsiębiorstw, organizowanie sieci przedsiębiorców, w tym tworzenie sieci przedsiębiorców, pomoc i doradztwo w tworzeniu oraz zarządzaniu siecią przedsiębiorców, organizowanie wystaw, targów, forów reklamowych lub handlowych.

(111) **226423** (220) 2006 05 12 (210) 310650
 (151) 2010 03 18 (441) 2006 08 21
 (732) AERECO Wentylacja Sp. z o.o., Warszawa, PL.

(540) MOLL

(510), (511) **07** odkurzacze, oprzyrządowanie do odkurzaczy, maszyny i urządzenia do oczyszczania powietrza z kurzu w obiektach budowlanych, **09** urządzenia pomiarowe, przyrządy pomiarowe, instrumenty pomiarowe, maszyny i urządzenia do sondowania, mierniki przenośne, dodatki do mierników przenośnych, sondy pomiarowe, sondy temperatury, sondy termoelektryczne, sondy stożkowe do pomiaru wydajności, przetworniki i monostaty, w tym przetworniki pomiarów wilgotności i temperatury, przetworniki pomiarów ciśnienia, rejestratory temperatury, wilgotności, światła, napięcia i natężenia, mini rejestratory, analizatory, pirometry, balometry, manometry, aparatura do analizy powietrza, **11** systemy wentylacji, instalacje do filtracji powietrza i klimatyzacji, wyciągi powietrza, regulatory wydatku powietrza, nawiewniki, wentylacyjne kratki wywiewne z tworzyw sztucznych, wentylacyjne i klimatyzacyjne kratki wyciągowe z tworzyw sztucznych, kratki wentylacyjne do szybów świetlnych, powietrznych i ogrzewniczych; kratki wentylacyjne do wylotów sufitowych, ściennych i podłogowych, elementy systemów wentylacyjnych, aparatura do wentylacji, wentylatory, klimatyzatory, urządzenia klimatyzacyjne, urządzenia elektryczne do ogrzewania, grzejniki, instalacje, urządzenia lub aparatury oczyszczające powietrze, **35** prowadzenie hurtowni, sklepów, w tym sklepów internetowych z towarami z zakresu wentylacji, klimatyzacji i administracji powietrzem tak, aby klienci mogli je obejrzeć lub wypróbować w dogodnych warunkach, usługi reklamowe, pomoc w zarządzaniu przedsiębiorstwami, pomoc w zarządzaniu grupą przedsiębiorstw, doradztwo w zarządzaniu grupą przedsiębiorstw, organizowanie sieci przedsiębiorców, w tym tworzenie sieci przedsiębiorców, pomoc i doradztwo w tworzeniu oraz zarządzaniu siecią przedsiębiorców, organizowanie wystaw, targów, forów reklamowych lub handlowych.

(111) **226424** (220) 2007 02 12 (210) 319346
 (151) 2010 01 11 (441) 2007 05 28
 (732) P.W. TOP Spółka z o.o., Bydgoszcz, PL.
 (540)

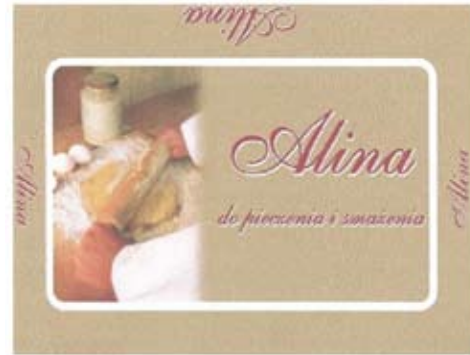


Kolor znaku: szary, czerwony, czarny

(531) 20.5.13, 24.15.2, 27.5.1, 29.1.13
 (510), (511) **09** frankownice, systemy kopertujące, urządzenia peryferyjne-otwieracz korespondencji, waga pocztowa, taśmy termotransferowe, folie termo transferowe, programy komputerowe: system zintegrowanej obsługi korespondencji i obiegu dokumentów kancelaryjnych, **16** stemple datujące, **35** doradztwo w zakresie kompleksowej obsługi korespondencji.

(111) **226425** (220) 2007 08 31 (210) 329604
 (151) 2010 01 12 (441) 2007 12 10
 (732) ROYAL BRINKERS POLSKA Sp. z o.o., Szamotuły, PL.

(540)



Kolor znaku: złoty, czerwony, biały, żółty, brązowy i jego odcienie
 (531) 2.9.14, 8.1.15, 8.7.11, 11.1.10, 11.1.22, 19.3.1, 26.4.2, 27.5.1, 29.1.15
 (510), (511) **29** margaryna, **35** usługi w zakresie gromadzenia margaryny w celu umożliwiania klientom wygodnego zapoznania się z jej ofertą i dokonania zakupu w sklepach detalicznych, hurtowniach i na stronie internetowej.

(111) **226426** (220) 2007 12 14 (210) 334101
 (151) 2010 03 24 (441) 2008 03 17
 (732) „SAM” Spółka z ograniczoną odpowiedzialnością, Lublin, PL.
 (540)



Kolor znaku: czerwony, biały

(531) 26.4.2, 27.5.1, 29.1.12
 (510), (511) **04** brykiety materiałów palnych, drewno opałowe, podpałki, torf jako paliwo, **06** obudowy kominków metalowe, **11** kominki domowe, wkłady kominkowe, kasety kominkowe.

(111) **226427** (220) 2008 01 17 (210) 335257
 (151) 2009 07 09 (441) 2008 04 28
 (732) MEDIA NIERUCHOMOŚCI Sp. z o.o., Kraków, PL.
 (540)



Kolor znaku: ciemnoczerwony, czarny, szary

(531) 27.5.1, 29.1.13
 (510), (511) **16** tablice ogłoszeniowe na afisze, afisze, plakaty, albumy, almanachy, roczniki, atlasy, folie z tworzyw sztucznych samoprzyczepne i rozciągliwe do paletyzacji, broszury, czasopisma, periodyki, druki, fotografie, gazety, wydawnictwa graficzne takie jak: druki, odbitki, reprodukcje, kalendarze, kalkomanie, katalogi, książki, mapy, publikacje, **35** dystrybucja materiałów reklamowych takich jak: próbek, druków, prospektów, broszur; informacja o działalności gospodarczej, komputerowe bazy danych, pozyskiwanie danych do bazy danych, systematyzacja danych, opinie i sondaże, pliki komputerowe dotyczące wyszukiwania informacji dla osób trzecich, pozyskiwanie informacji o działalności gospodarczej, rozpowszechnianie materiałów reklamowych-próbek, druków, prospektów i broszur, sortowanie danych w bazach komputerowych, statystyka, zarządzanie zbiorami informatycznymi.

(111) **226428** (220) 2008 04 01 (210) 338992
 (151) 2010 04 09 (441) 2008 07 07
 (732) mdh Spółka z ograniczoną odpowiedzialnością, Łódź, PL.
 (540)



Kolor znaku: pomarańczowy
 (531) 2.9.19, 27.5.1, 29.1.1

(510), (511) **10** obuwiu ortopedycznym, wkładki ortopedyczne do obuwia, **25** obuwiu dziecięcego, odzież dziecięca.

(111) **226429** (220) 2008 04 24 (210) 340098
 (151) 2010 03 30 (441) 2008 08 04
 (732) Krüger Polska Spółka z ograniczoną odpowiedzialnością,
 Ostrów Mazowiecka, PL.
 (540)



Kolor znaku: niebieski, żółty, czerwony
 (531) 27.5.1, 29.1.13

(510), (511) **05** preparaty farmaceutyczne, leki, preparaty dietetyczne do celów leczniczych, preparaty witaminowe do celów leczniczych, preparaty mineralne, napoje do celów leczniczych, **30** słodycze z dodatkiem słodzików naturalnych i syntetycznych, **32** napoje i koncentraty z dodatkiem słodzików syntetycznych, napoje energetyzujące.

(111) **226430** (220) 2008 05 08 (210) 340651
 (151) 2010 02 12 (441) 2008 08 18
 (732) ACAR Spółka Akcyjna, Szczecinek, PL.
 (540)

kerq

(531) 27.5.1

(510), (511) **09** aparaty niskiego napięcia, elektryczna aparatura łączeniowa, osprzęt do instalacji elektrycznej i elektronicznej, elektryczne urządzenia kontrolne, urządzenia sygnalizacyjne, **11** lampy elektryczne, **35** prowadzenie sprzedaży hurtowej i detalicznej takich towarów jak: urządzenia i przyrządy elektryczne i elektroniczne, aparaty niskiego napięcia, elektryczna aparatura łączeniowa, osprzęt do instalacji elektrycznej i elektronicznej, elektryczne urządzenia kontrolne, elektryczne urządzenia sygnalizacyjne, lampy elektryczne.

(111) **226431** (220) 2008 05 08 (210) 340656
 (151) 2010 02 11 (441) 2008 08 18
 (732) DERMIKA Spółka z o.o., Warszawa, PL.
 (540)



(531) 5.1.3, 5.3.20, 5.13.6, 5.13.7

(510), (511) **01** surowce, odczynniki, preparaty biologiczne i chemiczne do wytwarzania środków kosmetycznych, myjących, czyszczących i sanitarnych, **03** środki kosmetyczne do pielęgnacji skóry, kremy, maseczki, toniki, balsamy, lotony, płyny do

pielęgnacji włosów, środki do mycia skóry, mydła, żele, preparaty kosmetyczne do kąpieli, kosmetyczne środki upiększające, wyroby perfumeryjne, wody toaletowe, kolońskie, zapachowe, olejki zapachowe, preparaty do makijażu i demakijażu, środki kosmetyczne do włosów, szampony, odżywki, farby, preparaty do manicure i pedicure, lakiery do paznokci, środki do pielęgnacji jamy ustnej, pasty, proszki i płyny do zębów i protez dentystycznych, odświeżacze do ust w aerozolu, płyny, balsamy, żele, kremy do i po goleniu, środki do depilacji, produkty przeciw poceniu się, antyperspiranty, dezodoranty, ałun, mydła dezynfekujące, mydła przeciwpotowe, preparaty kosmetyczne do odchudzania, maści do celów kosmetycznych, talk kosmetyczny, mieszaniny zapachowe, farbki do bielizny, wybielacze, środki do mycia i szorowania, olejki toaletowe, olejki do celów kosmetycznych i perfumeryjnych, preparaty czyszczące, preparaty do polerowania, pasty do obuwia, skóry, podłóg, mebli, waciki, woski, barwniki kosmetyczne, **05** preparaty farmaceutyczne, biologiczne, bakteriologiczne i chemiczne do celów farmaceutycznych, preparaty wspomagające leczenie, **35** usługi agencji reklamowych z wykorzystaniem wszystkich metod słownych, dźwiękowych, audiowizualnych i multimedialnych, badania rynku, doradztwo handlowe, usługi marketingowe oraz pośrednictwo w zawieraniu umów handlowych, **39** konfekcjonowanie wyrobów kosmetycznych, perfumeryjnych oraz chemii gospodarczej, **42** usługi prowadzenia laboratoriów, usługi prac naukowo-badawczych i aplikacyjnych w zakresie środków kosmetycznych, pielęgnacyjnych, perfumeryjnych, wspomagających leczenie i farmaceutycznych oraz chemii gospodarczej, **44** prowadzenie poradnictwa i pokazów w zakresie sposobów używania i stosowania kosmetyków, artykułów pielęgnacyjnych, perfumeryjnych i wspomagających leczenie, usługi w zakresie salonów fryzjerskich i klinik medycznych, kosmetycznych (salony piękności).

(111) **226432** (220) 2008 05 30 (210) 341526
 (151) 2010 02 09 (441) 2008 09 01
 (732) Henryk Wolski, Słupca, PL.
 (540)



(531) 1.5.1, 1.17.25, 17.5.1, 27.5.1

(510), (511) **37** wyposażenie i przygotowanie środków pływających do rejsów, **39** usługi w zakresie transportu wodnego, wynajem jednostek pływających, organizowanie podróży i wycieczek, organizowanie rejsów wycieczkowych, usługi turystyczne, **41** usługi w zakresie edukacji morskiej i sportów wodnych, organizowanie zawodów sportowych szczególnie w zakresie sportów wodnych, produkcja filmów o tematyce marynistycznej i żeglarskiej, publikowanie książek i wydawnictw o tematyce marynistycznej.

(111) **226433** (220) 2008 06 05 (210) 341763
 (151) 2010 03 23 (441) 2008 09 15
 (732) X-PRESS COURIERS Spółka z ograniczoną odpowiedzialnością, Warszawa, PL.
 (540)



Kolor znaku: czarny, biały, pomarańczowy, szary

(531) 26.1.2, 27.5.1, 29.1.14

(510), (511) **35** badanie rynku usług kurierskich; doradztwo w zakresie organizowania i prowadzenia działalności gospodarczej, **39** usługi kurierskie (listy lub towary); dostarczanie przesyłek; dystrybucja korespondencji; dystrybucja przesyłek, paczek, gazet; usługi konfekcjonowania przesyłek; usługi spedycyjne; usługi przewozowe; wynajmowanie magazynów, **41** organizowanie i prowadzenie szkoleń menedżerskich, **42** projektowanie oprogramowania komputerowego.

(111) **226434** (220) 2008 06 24 (210) 342651
 (151) 2010 01 15 (441) 2008 09 29
 (732) ACAR Spółka Akcyjna, Szczecinek, PL.
 (540)

BLACK & WHITE

(531) 27.5.1
 (510), (511) **09** urządzenia i przyrządy elektryczne i elektroniczne, aparaty niskiego napięcia, elektryczna aparatura łączeniowa, osprzęt do instalacji elektrycznej i elektronicznej, elektryczne urządzenia kontrolne, urządzenia sygnalizacyjne; z wyłączeniem komputerów, programów komputerowych i oprogramowania komputerowego, **35** prowadzenie sprzedaży takich towarów jak: urządzenia i przyrządy elektryczne i elektroniczne, aparaty niskiego napięcia, elektryczna aparatura łączeniowa, osprzęt do instalacji elektrycznej i elektronicznej, elektryczne urządzenia kontrolne, urządzenia sygnalizacyjne; z wyłączeniem komputerów, programów komputerowych i oprogramowania komputerowego.

(111) **226435** (220) 2008 07 15 (210) 343602
 (151) 2010 01 18 (441) 2008 10 27
 (732) Przedsiębiorstwo Handlowe „MAM” Spółka z ograniczoną odpowiedzialnością, Zgórsko, PL.
 (540)



Kolor znaku: czarny, czerwony, biały
 (531) 26.11.1, 27.5.1, 29.1.13
 (510), (511) **02** farby dekoracyjne, lakiery, emalie.

(111) **226436** (220) 2008 07 17 (210) 343721
 (151) 2010 03 03 (441) 2008 10 27
 (732) PPG Coatings Nederland B.V., Ad Uithoorn, NL.
 (540) VEVEO

(510), (511) **02** barwniki, farby, pokosty, utrwalacze-bejce, lakiery, środki zabezpieczające przed rdzą i korozją drewna; koloranty, zaprawy farbiarskie, żywice naturalne; farby do drewna do użytku wewnątrz i na zewnątrz; barwniki do drewna; metale w postaci proszku i folii dla artystów i dekoratorów; powłoki wykończeniowe-farby do wewnątrz i na zewnątrz budynków; farby do fasad; farby akrylowe; produkty zapobiegające korozji; rozcieńczalniki, zagęszczacze i utrwalacze do kolorów i pigmentów; utrwalacze i rozcieńczalniki do farb.

(111) **226437** (220) 2008 07 28 (210) 344158
 (151) 2010 03 16 (441) 2008 11 10
 (732) HPH-HUTMASZPROJEKT Spółka z ograniczoną odpowiedzialnością, Chorzów, PL.
 (540) HUTMASZPROJEKT

(510), (511) **06** konstrukcje metalowe w budownictwie, przemysłowe konstrukcje metalowe, przenośne konstrukcje metalowe, konstrukcje nośne metalowe, metalowe materiały konstrukcyjne, okładziny metalowe, kształtowniki, metalowe elementy konstrukcyjne, **07** urządzenia do obsługi składowisk: ładowarki, spycharki, zwałowarki; maszyny i taśmy spiekalnicze; konwertory; wyposażenie stalowni elektrycznych i konwertorowych; maszyny i urządzenia odlewnicze; urządzenia do walcowania metali; prasy do wyciskania kształtowników z metali nieżelaznych, stali i kształtek ceramicznych; ciągniki do rur, prętów i kształtowników; brykietarki; wywrotnice wagonowe; narzędzia wyladowcze o napędzie innym niż ręczny; ładowarki-zwałowarki; suwnice hutnicze i osprzęt suwnicowy; urządzenia do przeróbki i przygotowania złomu; piece koksownicze, maszyny i urządzenia koksownicze; ładowarki łyżkowe; wyciekarki; maszyny wiertnicze; maszyny flotacyjne; przeciągarki szynowe, **09** urządzenia sterujące maszyn i urządzeń, sterowniki, elektroniczne urządzenia kontrolno-pomiarowe, sprzęt komputerowy, **11** piece elektryczne

łukowo-oporowe; piece grzewcze; piece indukcyjne wraz z wyposażeniem dodatkowym, **12** hutnicze pojazdy transportowe, wsadnice, wozy i wózki odlewnicze; wozy do kotwienia, **37** usługi budowlane, montażowe, demontażowe, naprawy i remonty wszelkiego rodzaju obiektów budowlanych, konstrukcji hal przemysłowych, maszyn i urządzeń hutniczych, koksowniczych, składowisk, nadzór budowlany, **42** usługi projektowe i konstrukcyjne maszyn, urządzeń i linii technologicznych; usługi w zakresie projektowania budowlanego, urbanistycznego, technologicznego, automatyki i sterowania; wykonywanie badań i analiz technicznych, wykonywanie prac badawczo-rozwojowych w dziedzinie nauk technicznych, doradztwo techniczne, opiniowanie, wykonywanie ekspertyz, testowanie materiałów.

(111) **226438** (220) 2008 08 04 (210) 344472
 (151) 2010 01 15 (441) 2008 11 10
 (732) Virdepol Spółka z o.o., Katowice, PL.; VIRDE, s.r.o., Neplachovice, CZ.
 (540)



Kolor znaku: niebieski, biały, pomarańczowy, czerwony
 (531) 1.15.25, 25.1.15, 26.4.1, 26.4.2, 26.5.4, 27.5.1, 29.1.14
 (510), (511) **03** ziołowe balsamy do celów kosmetycznych, **05** ziołowe balsamy do celów leczniczych.
 (551) wspólne prawo ochronne

(111) **226439** (220) 2008 12 10 (210) 349800
 (151) 2010 02 12 (441) 2009 03 16
 (732) KART-PAK S.C. Robert Piotr Drągowski, Marek Paweł Drągowski, Otwock, PL.
 (540) BAKALIOWA KRAINA

(510), (511) **29** owoce i warzywa konserwowane, suszone i gotowane, owoce kandyzowane, owoce liofilizowane, owoce w syropie, owoce lukrowane, oliwki konserwowane, skórki owocowe kandyzowane, rodzyńki daktyle, wiórki orzechowe, orzechy preparowane, migdały preparowane, preparowane pestki słonecznika, preparowane pestki dyni, preparowane kasztany jadalne, preparowane arachidy, mieszanki bakalii, **30** kukurydza prażona (popcorn), kukurydza karmelizowana, ryż preparowany, ziarna konsumpcyjne preparowane, sezam preparowany; słodczyce na bazie orzechów, owoców, ziarna konsumpcyjnego; rodzyńki w czekoladzie i w polewach jako słodczyce, orzechy w czekoladzie i w polewach jako słodczyce; owoce suszone i kandyzowane w czekoladzie i w polewach jako słodczyce; masa makowa do ciast, pasta migdałowa; muesli, **31** świeże owoce i warzywa; orzechy, arachidy; nasiona, pestki i ziarna konsumpcyjne zawarte w tej klasie, kasztany jadalne świeże; mak.

(111) **226440** (220) 2008 12 12 (210) 349862
 (151) 2010 03 30 (441) 2009 03 16
 (732) „GEO-LISP” Aleksandra Poniewiera, Katowice, PL.
 (540)



Kolor znaku: zielony, jasnoniebieski, czarny
 (531) 26.3.6, 27.5.1, 29.1.13
 (510), (511) **09** programy komputerowe, **37** usługi górnicze, budowlane, **42** usługi geodezyjne i kartograficzne, usługi w zakresie tworzenia oprogramowania i systemów komputerowych.

(111) **226441** (220) 2008 12 15 (210) 349936
 (151) 2010 01 27 (441) 2009 03 30
 (732) Agrobud Sp. z o.o., Koszalin, PL.
 (540)



Kolor znaku: zielony, czerwony, szary

(531) 26.4.2, 27.5.2, 29.1.13

(510), (511) **19** żwir, piasek, beton, wyroby betonowe, płyty drogowe niemetalowe, płyty chodnikowe niemetalowe, płyty ażurowe, krawężniki drogowe, obrzeża chodnikowe i trawnikowe, bloczki fundamentowe, kręgi niemetalowe, rury drenażowe, koryta ściekowe niemetalowe, przepusty, pokrywy do włazów i studni niemetalowe, gazony ogrodzeniowo-kwiatowe, elementy galanterii ogrodowej, **35** doradztwo w zakresie organizowania, kierowania i prowadzenia działalności gospodarczej, prowadzenie reklamy i działalność informacyjna, **36** pośrednictwo w obrocie nieruchomościami, **37** wzniesienie obiektów budowlanych i ich części, wykonywanie instalacji budowlanych, wynajem maszyn i urządzeń budowlanych, obsługa i naprawa pojazdów mechanicznych, **39** transport drogowy towarów, wynajem środków transportu, **40** przetwarzanie i recykling odpadów betonowych i budowlanych, **42** działalność w zakresie architektury i projektowania budowlanej, **43** usługi hotelowe i krótkotrwałego zakwaterowania.

(111) **226442** (220) 2008 12 15 (210) 350007
 (151) 2010 03 09 (441) 2009 03 30
 (732) OBG Sp z o.o., Warszawa, PL.
 (540) BETTER
 (510), (511) **01** rozpuszczalniki do lakierów, chemikalia organiczne do czyszczenia.

(111) **226443** (220) 2008 12 16 (210) 350043
 (151) 2010 04 06 (441) 2009 03 30
 (732) PMB Spółka Akcyjna, Białystok, PL.
 (540)



Kolor znaku: żółty

(531) 22.1.5, 27.5.1, 29.1.2

(510), (511) **29** mięso, wyroby mięsne, wędliny, wyroby garmażeryjne i podrobowe, podroby, konserwy mięsne, słoniny.

(111) **226444** (220) 2008 12 17 (210) 350105
 (151) 2010 03 12 (441) 2009 03 30
 (732) Verivox GmbH, Heidelberg, DE.
 (540)



Kolor znaku: granatowy, pomarańczowy

(531) 17.5.21, 27.5.1, 29.1.12

(510), (511) **35** gospodarcze usługi konsultingowe; usługi w zakresie informacji handlowej; usługi doradcze w zakresie zarządzania i organizacji; usługi konsultingowe i doradcze w sprawach działalności gospodarczej; badania i doradztwo organizacyjne w sprawach gospodarczych; marketing, badania rynkowe; ekspertyzy wydajności; udzielanie informacji w sprawach taryf, zwłaszcza telekomunikacyjnych i w związku z zasilaniem energią; zbieranie i systematyzowanie danych w komputerowej bazie danych; przygotowanie listy płac, **38** udostępnianie dostępu do wiadomości i informacji każdego ro-

daju w formie dźwięku i obrazu; usługi telefoniczne; usługi teletekstu; transmisja wiadomości i obrazów wspomagana komputerowo; dostęp do baz gorącej linii; komunikacja przez terminale komputerowe; usługi związane z Internetem, zwłaszcza umożliwianie dostępu do tekstów, grafik, informacji audiowizualnych i multimedialnych, dokumentów, baz danych i programów komputerowych, zarządzanie i tworzenie stacji sieciowych w zależności od sprzętu komputerowego; usługi operatora sieci, maklera informacyjnego i dostawcy, mianowicie pośrednictwo i wypożyczanie czasu dostępu do bazy wynajmu w sieciach danych, zwłaszcza w Internecie, **41** wydawanie, redagowanie tekstów z wyjątkiem tekstów reklamowych; organizacja, organizowanie, przeprowadzanie kolokwii, konferencji, seminariów, sympozjów i warsztatów; elektroniczne publikacje (nie do pobrania); usługi tłumaczeniowe; publikacja książek i periodyków w Internecie.

(111) **226445** (220) 2008 12 18 (210) 350155
 (151) 2010 03 29 (441) 2009 03 30
 (732) „LUXURY” Katarzyna Piechnik, Michałowice, PL.
 (540)



(531) 26.4.2, 27.5.1

(510), (511) **44** usługi salonów piękności.

(111) **226446** (220) 2008 12 22 (210) 350268
 (151) 2010 04 08 (441) 2009 03 30
 (732) ROLIMPEX NASIONA Spółka Akcyjna, Warszawa, PL.
 (540) RELAX
 (510), (511) **31** nasiona rolnicze i ich mieszanki, nasiona traw i ich mieszanki, trawniki w rolce.

(111) **226447** (220) 2008 12 29 (210) 350416
 (151) 2010 04 09 (441) 2009 04 14
 (732) TOTUS LOGISTIC Spółka z ograniczoną odpowiedzialnością, Katowice, PL.
 (540)



Kolor znaku: pomarańczowy, czarny

(531) 27.5.1, 29.1.12

(510), (511) **35** rachunkowość, **36** agencje celne, **39** transport samochodowy, spedycja, magazynowanie, przewóz samochodami ciężarowymi, przewożenie ładunków, usługi logistyczne.

(111) **226448** (220) 2009 01 15 (210) 350839
 (151) 2010 03 29 (441) 2009 04 27
 (732) Nestlé Waters Polska S.A., Warszawa, PL.
 (540)



Kolor znaku: niebieski i jego odcienie, różowy, żółty, brązowy, beżowy, biały, czarny

(531) 1.15.21, 3.5.5, 3.5.20, 25.1.1, 27.5.1, 29.1.15

(510), (511) **32** wody niegazowane, musujące lub gazowane, źródła mineralne, aromatyzowane, napoje o smaku owocowym na bazie

owoców, soki owocowe i jarzynowe, nektary, lemoniady, napoje gazowane, mleczne napoje sfermentowane, napoje na bazie soi, napoje na bazie słodu, napoje izotoniczne i inne napoje bezalkoholowe, syropy, ekstrakty i esencje oraz inne preparaty do produkcji napojów bezalkoholowych.

(111) **226449** (220) 2009 01 15 (210) 350840
(151) 2010 03 29 (441) 2009 04 27
(732) Nestlé Waters Polska S.A., Warszawa, PL.
(540)



Kolor znaku: niebieski i jego odcienie, różowy, żółty, brązowy, biały
(531) 1.15.21, 3.4.7, 3.4.16, 25.1.1, 27.5.1, 29.1.15
(510), (511) **32** wody niegazowane, musujące lub gazowane, źródłane, mineralne, aromatyzowane, napoje o smaku owocowym na bazie owoców, soki owocowe i jarzynowe, nektary, lemoniady, napoje gazowane, mleczne napoje sfermentowane, napoje na bazie soi, napoje na bazie słodu, napoje izotoniczne i inne napoje bezalkoholowe, syropy, ekstrakty i esencje oraz inne preparaty do produkcji napojów bezalkoholowych.

(111) **226450** (220) 2009 01 22 (210) 351128
(151) 2010 03 11 (441) 2009 04 27
(732) JUVENTA BP Spółka z ograniczoną odpowiedzialnością, Legionowo, PL.
(540)



Kolor znaku: zielony, żółty, niebieski, biały
(531) 3.11.1, 24.13.25, 29.1.14
(510), (511) **03** mydła, kosmetyki, płyny do pielęgnacji włosów, środki do czyszczenia zębów, **05** produkty farmaceutyczne i weterynaryjne, środki sanitarne do celów medycznych, substancje dietetyczne do celów leczniczych, żywność dla niemowląt, plastry, materiały opatrunkowe, materiały do plombowania zębów, woski dentystyczne, środki odkażające, środki do zwalczania robactwa, fungicydy, herbicydy, **09** urządzenia i przyrządy optyczne, wagowe, pomiarowe, sygnalizacyjne, kontrolne oraz do ratowania życia, **10** aparatura i instrumenty chirurgiczne, medyczne, stomatologiczne i weterynaryjne, protezy kończyn, oczu i zębów, artykuły ortopedyczne, materiały do zszywania stosowane w chirurgii, **16** artykuły papiernicze, opakowania, druki, materiały piśmienne, materiały szkoleniowe i instruktażowe (z wyjątkiem aparatów), broszury, gazety, ulotki, plakaty, kalendarze, katalogi, artykuły biurowe (z wyjątkiem mebli), naklejki adresowe, taśmy przyklepne oraz pudełka kartonowe lub papierowe, karty do konsumenckich programów lojalnościowych oraz kartki okolicznościowe, papier higieniczny, jednorazowe pieluszki niemowlęce z papieru lub celulozy, **35** usługi z zakresu reklamy, usługi doradztwa w zakresie organizacji i zarządzania działalnością gospodarczej, usługi z zakresu administrowania działalnością handlowej, usługi rachunkowości i doradztwa rachunkowego, zgrupowanie na rzecz osób trzecich towarów umożliwiające klientom dogodnie ich oglądanie i dokonywanie zakupu w aptekach i hurtowniach farmaceutycznych, **39** usługi transportowe, usługi z zakresu pakowania i składowania towarów.

(111) **226451** (220) 2009 01 22 (210) 351129
(151) 2010 04 06 (441) 2009 04 27
(732) SUSHINET Krzysztof Kmieć, Legionowo, PL.
(540)



Kolor znaku: pomarańczowy, zielony, czarny
(531) 8.5.15, 26.11.12, 26.13.25, 27.5.1, 29.1.13
(510), (511) **43** usługi barowe, usługi cateringowe.

(111) **226452** (220) 2009 01 23 (210) 351176
(151) 2010 02 24 (441) 2009 04 27
(732) „FAWOR” Spółdzielnia Piekarsko-Ciastkarska, Poznań, PL.
(540)



Kolor znaku: jasnozielony, biały
(531) 8.1.8, 26.3.4, 26.3.5, 27.5.1, 29.1.12
(510), (511) **29** mięso, drób, ryby, dziczyzna, jaja, mleko, wyroby z mleka, jadalne oleje i tłuszcze, owoce i warzywa konserwowane, suszone, gotowane, galaretki zawarte w tej klasie, konfitury, **30** kawa, herbata, kakao, cukier, ryż, mąka, preparaty zbożowe, makarony, przyprawy, namiastki kawy, chleb, ciastka, wyroby cukiernicze, piekarskie, słodczyce, lody, miód, proszki do pieczenia, sól, musztarda, ocet, sosy, **32** napoje bezalkoholowe, preparaty do przygotowywania napojów, napoje owocowe, soki owocowe, piwo, **35** usługi w zakresie prowadzenia sprzedaży takich towarów jak: mięso, drób, ryby, dziczyzna, jaja, mleko, wyroby z mleka, jadalne oleje i tłuszcze, owoce i warzywa konserwowane, suszone, gotowane, galaretki, konfitury, kawa, herbata, kakao, cukier, ryż, mąka, preparaty zbożowe, makarony, przyprawy, namiastki kawy, chleb, ciastka, wyroby cukiernicze, piekarskie, słodczyce, lody, miód, proszki do pieczenia, sól, musztarda, ocet, sosy, napoje bezalkoholowe, preparaty do przygotowywania napojów, napoje owocowe, soki owocowe, piwo.

(111) **226453** (220) 2009 01 26 (210) 351255
(151) 2010 03 16 (441) 2009 05 11
(732) „LUPUS” W. i K. Maciejewicz Spółka Jawna, Elbląg, PL.
(540) FURNICUS

(510), (511) **20** półfabrykaty do przemysłu meblowego na bazie płyt wiórowych, elementy mebli w szczególności: blaty stołów, ścianki, półki, drzwi, szuflady oraz parapety, meble.

(111) **226454** (220) 2009 01 27 (210) 351299
(151) 2010 03 23 (441) 2009 05 11
(732) REGION Spółka z ograniczoną odpowiedzialnością, Kraków, PL.
(540)



Kolor znaku: biały, pomarańczowy, czarny
(531) 27.5.1, 29.1.13
(510), (511) **09** anteny radiowe i telewizyjne, aparaty telefoniczne, automaty muzyczne uruchamiane monetą, automaty do gier na ze-

tony lub monety, dane na nośnikach optycznych, dyski do nagrywania dźwięku i obrazu takie jak: płyty CD, płyty DVD i nienagrane nośniki elektroniczne oraz nośniki elektroniczne z nagraniem dźwiękiem, obrazem, grafiką, tekstami, publikacje elektroniczne, płyty video CD, dyski komputerowe, dyski magnetyczne, dyski obliczeniowe, dyski optyczne, dyski optyczne komputerowe, dyski do rejestracji dźwięku, dyskietki, dystrybutory dysków, dzwonki elektryczne alarmowe, alarmy dźwiękowe, dzwonki do telefonów komórkowych, ekrany projekcyjne, filmy animowane, filmy do nagrań dźwiękowych, interfejsy dla informatyki, kasety magnetyczne z nagraniami, karty magnetyczne, karty identyfikacyjne kodowane, karty zawierające aktywne komponenty i będące nośnikami danych, kasety wideo, kasety wideo z gramami, odtwarzacze kaset, monitory, komputery i urządzenia towarzyszące, komputery przystosowane do odbioru sygnału telewizyjnego i radiowego w systemie naziemnym, satelitarnym, cyfrowym, kasety wideo z gramami, gry komputerowe, interaktywne gry komputerowe, gry elektroniczne, programy do prowadzenia gier komputerowych i konkursów przystosowane do użycia z odbiornikiem telewizyjnym jako ekranem komputerowym, urządzenia do gier działające wyłącznie z odbiornikiem telewizyjnym, programy komputerowe do obsługi interaktywnej telewizji, urządzenia do zapisu audio i video w postaci skompensowanej, kompaktowe dyski optyczne, nośniki danych magnetyczne, nośniki do rejestracji dźwięku, nośniki informacji optyczne, taśmy do nagrywania dźwięku, taśmy magnetyczne, taśmy wideo, urządzenia do transmisji dźwięku, urządzenia do zapisywania, zapamiętywania i odtwarzania obrazów, dźwięków i zapisu wideo w postaci plików MP3, elektryczna i elektroniczna aparatura służąca do odbioru przekazu satelitarnego, naziemnego, kablowego i światłowodowego, nadajniki sygnału naziemnego, kablowego i satelitarnego, odbiorniki telewizyjne i radiowe z wbudowanym dekodernym sygnału, urządzenia do odkodowywania zakodowanego sygnału zawierające zestaw do odbioru telewizji, zestawy aparaturowe zawierające dekodery i nagrywarke do zapisywania programów telewizyjnych i dźwiękowych, urządzenia nadawcze, urządzenia do transmisji dźwięku, procesory tekstu, **16** afsze, broszury, czasopisma, druki, dzienniki, foldery, formularze, fotografie, gazety, kalendarze, kartki okolicznościowe, karty muzyczne z życzeniami, katalogi, książki, nalepki, notesy, obrazy oprawione lub nie, papier, karton i wyroby z tych materiałów nie ujęte w innych klasach, periodyki, plansze, plakaty reklamowe, prospekty, publikacje drukowane, reprodukcje graficzne, torby i torebki do pakowania z papieru lub z tworzyw sztucznych, materiały szkoleniowe i instruktażowe (z wyjątkiem aparatów), folie z tworzyw sztucznych z pęcherzykami powietrza (do pakowania lub zabezpieczania w transporcie), gluten (klej) do papieru lub do użytku domowego, **28** gry, zabawki i sprzęt sportowy ujęte w tej klasie, karty do gry, gry automatyczne inne niż do użytku z zewnętrznym ekranem lub monitorem, gry automatyczne lub na żetony, urządzenia do gry inne niż przystosowane do użytku z zewnętrznym ekranem lub monitorem, gry planszowe, **35** usługi w zakresie produkcji: reklam radiowych, telewizyjnych i kinowych, usługi wykonywane przez agencje reklamowe, w tym reklama prasowa, radiowa, telewizyjna, kinowa i internetowa, usługi reklamowe za pośrednictwem sieci komputerowych i innych środków porozumiewania się na odległość, pośrednictwo handlowe w zakresie produkcji reklam radiowych, telewizyjnych i kinowych, reklama osób trzecich i prowadzenie interesów osób trzecich w ramach udzielonych pełnomocnictw w zakresie działalności radiowej, telewizyjnej, kinowej i internetowej, publikowanie tekstów reklamowych, rozpowszechnianie materiałów reklamowych, uaktualnianie ulotek reklamowych, usługi dotyczące transkrypcji informacji, usługi w zakresie dystrybucji i doręczenia prospektów i próbek reklamowych, usługi produkcji audycji i filmów reklamowych dla radia, telewizji, filmu, Internetu, usługi menedżerskie, usługi badania rynku, usługi informacyjne w zakresie działalności gospodarczej, usługi rozlepiania plakatów reklamowych, usługi dotyczące zarządzania zbiorami informatycznymi, usługi organizacji wystaw handlowych lub reklamowych, usługi organizacji pokazów w celach handlowych i reklamowych, usługi badania opinii publicznej, badania rynku mediów i reklamy, usługi organizacji i prowadzenia kampanii reklamowych, usługi dotyczące zarządzania profesjonalną działalnością artystyczną, usługi pomocy w zakresie zarządzania działalnością gospodarczą, usługi wynajmu czasu reklamowego we wszystkich środkach przekazu, wynajmowanie i sprzedaż miejsca i czasu na cele reklamowe w środkach masowego przekazu, usługi wynajmu miejsc na umieszczanie ogłoszeń lub reklam, wypożyczenie materiałów reklamowych, usługi wyszukiwania w komputero-

wych bazach danych, usługi sporządzania ekspertyz dotyczących działalności gospodarczej i handlowej, administrowanie hotelami, usługi zarządzania hotelami, usługi prowadzenia domów aukcyjnych, usługi zarządzania zbiorami informatycznymi, usługi prowadzenia sklepu internetowego polegające na zgrupowaniu na rzecz osób trzecich różnych towarów pozwalające nabywcy wygodnie oglądać i kupować te towary za pośrednictwem sieci teleinformatycznej i Internetu, **38** usługi: emisji radiowej i telewizyjnej, obsługi przekazu dźwięku i obrazu, obsługi przekazu cyfrowego, organizowania systemów transmisyjnych dźwięku, obrazu i sygnału cyfrowego, komunikacja radiowa, komunikacja telefoniczna, poczta elektroniczna, przekaz satelitarny, przesyłanie danych przy pomocy światłowodów, przesyłanie danych przy pomocy terminali komputerowych, przesyłanie wiadomości, przesyłanie wiadomości i obrazu przy pomocy komputera, radiofonia, usługi w zakresie prowadzenia stacji radiowych i telewizyjnych, usługi przekazywania głosu i obrazu, obsługa przekazu fonicznego i wizualnego, prowadzenie transmisji radiowych i telewizyjnych poprzez Internet, zbieranie i przekazywanie wiadomości i informacji, transmitowanie dźwięku i obrazu, usługi w zakresie obsługi satelitarnej dotyczącej transmisji dźwięku lub obrazu, rozpowszechnianie programów i informacji za pośrednictwem sieci informatycznych, np. Internetu, sieci teleinformatycznych i przekazu satelitarnego, emisja audycji z interaktywnym udziałem widzów, usługi w zakresie zleceń przywoławczych w zakresie radia, telefonii, Internetu lub innych środków elektronicznych, usługi wypożyczania czasu dostępu do światowej sieci komputerowej, **41** usługi dotyczące produkcji wszelkiego rodzaju audycji, programów i filmów na wszelkich nośnikach, które są obecnie używane oraz zostaną wprowadzone w przyszłości; usługi związane z montażem programów radiowych i telewizyjnych oraz usługi związane z montażem taśm wideo i wszelkich innych nośników audio-wideo; usługi rozrywki i nauczania: organizacja rozrywkowych widowisk telewizyjnych, audycji radiowych, usługi organizowania konkursów edukacyjnych lub rozrywkowych i teleturniejów, organizacja i prowadzenie teleturniejów i konkursów z interaktywnym udziałem widzów i słuchaczy w czasie realnym, usługi dotyczące organizowania pokazów i widowisk oraz imprez artystycznych, estradowych, sportowych, rekreacyjnych, organizowanie pokazów mody, organizowanie zawodów sportowych, organizowanie konkursów piękności, organizowanie zabaw, organizowanie i obsługa zjazdów, seminariów, organizowanie i prowadzenie konferencji i kongresów, organizowanie rozrywki internetowej, radiowej i telewizyjnej, organizowanie wystaw kulturalnych lub edukacyjnych, usługi nauczania, nauczanie korespondencyjne zgodne z zapotrzebowaniem uczestników, organizacja i prowadzenie nauczania na odległość za pośrednictwem Internetu, radia, telewizji, usługi wynajmowania studia nagraniowego, filmowego, organizacji i produkcji nagrań filmowych, dźwiękowych, usługi świadczące przez parki rozrywki, usługi związane z organizowaniem kursów takich jak: edukacyjnych, internetowych, korespondencyjnych, usługi dotyczące produkcji filmów, w szczególności szeroko taśmowych filmów i produkcji filmów na taśmach wideo i wszelkich innych nośnikach, usługi w zakresie produkcji widowisk, usługi wykonywane przez agencje artystyczną w zakresie: studia nagrań dźwiękowych, studia filmowego, przedstawień teatralnych, organizowanie festiwali piosenkarskich, usługi organizowania festiwali i konkursów piosenkarskich, usługi organizowania plebiscytów muzycznych i piosenkarskich, organizowanie widowisk muzycznych, usługi w zakresie wypożyczalni kaset wideo i dysków kompaktowych nagranych (audio-wideo oraz dysków CD-ROM), usługi dotyczące publikowania książek i tekstów innych niż teksty reklamowe, udostępnianie tych publikacji za pośrednictwem Internetu, usługi organizowania rozrywki radiowej, usługi dotyczące wypożyczania nagrań dźwiękowych, kaset, fotoreportaży, nagrywanie filmów na taśmach wideo, usługi rezerwacji miejsc na spektakle, usługi dotyczące użytkowania sal koncertowych, usługi obsługi technicznej i menedżerskiej produkcji telewizyjnej i filmowej, usługi wynajmu dekoracji, kostiumów i rekwizytów oraz pomieszczeń do celów rozrywkowych, sprzętu telewizyjnego, radiowego, kinematograficznego, usługi poradnictwa zawodowego w zakresie edukacji lub kształcenia, wypożyczenie filmów kinowych, wypożyczenie kamer wideo, wypożyczenie aparatów i sprzętu kinematograficznego, wypożyczenie aparatury oświetleniowej do dekoracji teatralnych lub do studiów telewizyjnych, wypożyczenie nagrań dźwiękowych, **42** usługi związane z analizą systemów komputerowych, doradztwo w sprawach sprzętu komputerowego, usługi udostępniania komputerowych baz danych, usługi

odzyskiwania danych komputerowych, oprogramowanie komputerowe, opracowywanie i wdrażanie programów komputerowych, usługi wykonywania opinii i badań w zakresie środków komunikacji publicznej i multimedialnej, usługi udostępniania czasu dostępu do sieci Internet takich jak: kawiarenka internetowa, kafejek internetowych, dostępu do krajowych i międzynarodowych serwerów i portali internetowych, badania w dziedzinie usług medialnych, prace badawczo-rozwojowe i wdrożeniowe dotyczące opracowywania i wdrażania nowych technologii w dziedzinie usług medialnych, wypożyczanie komputerów, wypożyczanie oprogramowania informatycznego, konwersja danych lub dokumentów na formę elektroniczną, konwersja danych przez programy komputerowe, **45** zarządzanie prawami autorskimi, usługi administrowania prawami własności intelektualnej, udzielania licencji i pośrednictwa w obrocie prawami własności intelektualnej.

(111) **226455** (220) 2009 02 02 (210) 351300

(151) 2010 03 23 (441) 2009 05 11

(732) REGION Spółka z ograniczoną odpowiedzialnością, Kraków, PL.

(540) TOTAL WARMUP

(510), (511) **09** anteny radiowe i telewizyjne, aparaty telefoniczne, automaty muzyczne uruchamiane monetą, automaty do gier na żetony lub monety, dane na nośnikach optycznych, dyski do nagrywania dźwięku i obrazu takie jak: płyty CD, płyty DVD i nienagrane nośniki elektroniczne oraz nośniki elektroniczne z nagrany dźwiękiem, obrazem, grafiką, tekstami, publikacje elektroniczne, płyty video CD, dyski komputerowe, dyski magnetyczne, dyski obliczeniowe, dyski optyczne, dyski optyczne komputerowe, dyski do rejestracji dźwięku, dyskietki, dystrybutory dysków, dzwonki elektryczne alarmowe, alarmy dźwiękowe, dzwonki do telefonów komórkowych, ekrany projekcyjne, filmy animowane, filmy do nagrań dźwiękowych, interfejsy dla informatyki, kasety magnetyczne z nagraniami, karty magnetyczne, karty identyfikacyjne kodowane, karty zawierające aktywne komponenty i będące nośnikami danych, kasety wideo, kasety wideo z gramy, odtwarzacze kaset, monitory, komputery i urządzenia towarzyszące, komputery przystosowane do odbioru sygnału telewizyjnego i radiowego w systemie naziemnym, satelitarnym, cyfrowym, kasety wideo z gramy, gry komputerowe, interaktywne gry komputerowe, gry elektroniczne, programy do prowadzenia gry komputerowych i konkursów przystosowane do użycia z odbiornikiem telewizyjnym jako ekranem komputerowym, urządzenia do gier działające wyłącznie z odbiornikiem telewizyjnym, programy komputerowe do obsługi interaktywnej telewizji, urządzenia do zapisu audio i video w postaci skompensowanej, kompaktowe dyski optyczne, nośniki danych magnetyczne, nośniki do rejestracji dźwięku, nośniki informacji optyczne, taśmy do nagrywania dźwięku, taśmy magnetyczne, taśmy wideo, urządzenia do transmisji dźwięku, urządzenia do zapisywania, zapamiętywania i odtwarzania obrazów, dźwięków i zapisu wideo w postaci plików MP3, elektryczna i elektroniczna aparatura służąca do odbioru przekazu satelitarnego, naziemnego, kablowego i światłowodowego, nadajniki sygnału naziemnego, kablowego i satelitarnego, odbiorniki telewizyjne i radiowe z wbudowanym dekodery sygnału, urządzenia do odkodowywania zakodowanego sygnału zawierające zestaw do odbioru telewizji, zestawy aparaturowe zawierające dekodery i nagrywarę do zapisywania programów telewizyjnych i dźwiękowych, urządzenia nadawcze, urządzenia do transmisji dźwięku, procesory tekstu, **16** afisze, broszury, czasopisma, druki, dzienniki, foldery, formularze, fotografie, gazety, kalendarze, kartki okolicznościowe, karty muzyczne z życzeniami, katalogi, książki, nalepki, notesy, obrazy oprawione lub nie, papier, karton i wyroby z tych materiałów nie ujęte w innych klasach, periodyki, plansze, plakaty reklamowe, prospekty, publikacje drukowane, reprodukcje graficzne, torby i torebki do pakowania z papieru lub z tworzyw sztucznych, materiały szkoleniowe i instruktażowe (z wyjątkiem aparatów), folie z tworzyw sztucznych z pęcherzykami powietrza (do pakowania lub zabezpieczania w transporcie), gluten (klej) do papieru lub do użytku domowego, **28** gry, zabawki i sprzęt sportowy ujęte w tej klasie, karty do gry, gry automatyczne inne niż do użytku z zewnętrznym ekranem lub monitorem, gry automatyczne lub na żetony, urządzenia do gry inne niż przystosowane do użytku z zewnętrznym ekranem lub monitorem, gry planszowe, **35** usługi w zakresie produkcji: reklam radiowych, telewizyjnych i kinowych, usługi wykonywane przez agencje reklamowe, w tym reklama prasowa,

radiowa, telewizyjna, kinowa i internetowa, usługi reklamowe za pośrednictwem sieci komputerowych i innych środków porozumiewania się na odległość, pośrednictwo handlowe w zakresie produkcji reklam radiowych, telewizyjnych i kinowych, reklama osób trzecich i prowadzenie interesów osób trzecich w ramach udzielonych pełnomocnictw w zakresie działalności radiowej, telewizyjnej, kinowej i internetowej, publikowanie tekstów reklamowych, rozpowszechnianie materiałów reklamowych, uaktualnianie ulotek reklamowych, usługi dotyczące transkrypcji informacji, usługi w zakresie dystrybucji i doręczania prospektów i próbek reklamowych, usługi produkcji audycji i filmów reklamowych dla radia, telewizji, filmu, Internetu, usługi menedżerskie, usługi badania rynku, usługi informacyjne w zakresie działalności gospodarczej, usługi rozlepiania plakatów reklamowych, usługi dotyczące zarządzania zbiorami informatycznymi, usługi organizacji wystaw handlowych lub reklamowych, usługi organizacji pokazów w celach handlowych i reklamowych, usługi badania opinii publicznej, badania rynku mediów i reklamy, usługi organizacji i prowadzenia kampanii reklamowych, usługi dotyczące zarządzania profesjonalną działalnością artystyczną, usługi pomocy w zakresie zarządzania działalnością gospodarczą, usługi wynajmu czasu reklamowego we wszystkich środkach przekazu, wynajmowanie i sprzedaż miejsca i czasu na cele reklamowe w środkach masowego przekazu, usługi wynajmu miejsc na umieszczanie ogłoszeń lub reklam, wypożyczanie materiałów reklamowych, usługi wyszukiwania w komputerowych bazach danych, usługi sporządzania ekspertyz dotyczących działalności gospodarczej i handlowej, administrowanie hotelami, usługi zarządzania hotelami, usługi prowadzenia domów aukcyjnych, usługi zarządzania zbiorami informatycznymi, usługi prowadzenia sklepu internetowego polegające na zgrupowaniu na rzecz osób trzecich różnych towarów pozwalające nabywcy wygodnie oglądać i kupować te towary za pośrednictwem sieci teleinformatycznej i Internetu, **38** usługi: emisji radiowej i telewizyjnej, obsługi przekazu dźwięku i obrazu, obsługi przekazu cyfrowego, organizowania systemów transmisyjnych dźwięku, obrazu i sygnału cyfrowego, komunikacja radiowa, komunikacja telefoniczna, poczta elektroniczna, przekaz satelitarny, przesyłanie danych przy pomocy światłowodów, przesyłanie danych przy pomocy terminali komputerowych, przesyłanie wiadomości, przesyłanie wiadomości i obrazu przy pomocy komputera, radiofonia, usługi w zakresie prowadzenia stacji radiowych i telewizyjnych, usługi przekazywania głosu i obrazu, obsługa przekazu fonicznego i wizualnego, prowadzenie transmisji radiowych i telewizyjnych poprzez Internet, zbieranie i przekazywanie wiadomości i informacji, transmitowanie dźwięku i obrazu, usługi w zakresie obsługi satelitarnej dotyczącej transmisji dźwięku lub obrazu, rozpowszechnianie programów i informacji za pośrednictwem sieci informatycznych, np. Internetu, sieci teleinformatycznych i przekazu satelitarnego, emisja audycji z interaktywnym udziałem widzów, usługi w zakresie zleceń przywoławczych w zakresie radia, telefonii, Internetu lub innych środków elektronicznych, usługi wypożyczania czasu dostępu do światowej sieci komputerowej, **41** usługi dotyczące produkcji wszelkiego rodzaju audycji, programów i filmów na wszelkich nośnikach, które są obecnie używane oraz zostaną wprowadzone w przyszłości; usługi związane z montażem programów radiowych i telewizyjnych oraz usługi związane z montażem taśm wideo i wszelkich innych nośników audio-wideo; usługi rozrywki i nauczania: organizacja rozrywkowych widowisk telewizyjnych, audycji radiowych, usługi organizowania konkursów edukacyjnych lub rozrywkowych i teleturniejów, organizacja i prowadzenie teleturniejów i konkursów z interaktywnym udziałem widzów i słuchaczy w czasie realnym, usługi dotyczące organizowania pokazów i widowisk oraz imprez artystycznych, estradowych, sportowych, rekreacyjnych, organizowanie pokazów mody, organizowania zawodów sportowych, organizowania konkursów piękności, organizowania zabaw, organizowanie i obsługa zjazdów, seminariów, organizowanie i prowadzenie konferencji i kongresów, organizowanie rozrywki internetowej, radiowej i telewizyjnej, organizowanie wystaw kulturalnych lub edukacyjnych, usługi nauczania, nauczanie korespondencyjne zgodne z zapotrzebowaniem uczestników, organizacja i prowadzenie nauczania na odległość za pośrednictwem Internetu, radia, telewizji, usługi wynajmowania studia nagraniowego, filmowego, organizacji i produkcji nagrań filmowych, dźwiękowych, usługi świadczące przez parki rozrywki, usługi związane z organizowaniem kursów takich jak: edukacyjnych, internetowych, korespondencyjnych, usługi dotyczące produkcji filmów, w szczególności szeroko taśmowych filmów i produkcji filmów na taśmach wideo

i wszelkich innych nośnikach, usługi w zakresie produkcji widowisk, usługi wykonywane przez agencję artystyczną w zakresie: studia nagrań dźwiękowych, studia filmowego, przedstawień teatralnych, organizowania festiwalu piosenkarskich, usługi organizowania festiwalu i konkursów piosenkarskich, usługi organizowania plebiscytów muzycznych i piosenkarskich, organizowanie widowisk muzycznych, usługi w zakresie wypożyczalni kaset wideo i dysków kompaktowych nagranych (audio-wideo oraz dysków CD-ROM), usługi dotyczące publikowania książek i tekstów innych niż teksty reklamowe, udostępnianie tych publikacji za pośrednictwem Internetu, usługi organizowania rozrywki radiowej, usługi dotyczące wypożyczania nagrań dźwiękowych, kaset, fotoreportaże, nagrywanie filmów na taśmach wideo, usługi rezerwacji miejsc na spektakle, usługi dotyczące użytkowania sal koncertowych, usługi obsługi technicznej i menedżerskiej produkcji telewizyjnej i filmowej, usługi wynajmu dekoracji, kostiumów i rekwizytów oraz pomieszczeń do celów rozrywkowych, sprzętu telewizyjnego, radiowego, kinematograficznego, usługi poradnictwa zawodowego w zakresie edukacji lub kształcenia, wypożyczanie filmów kinowych, wypożyczanie kamer wideo, wypożyczenie aparatów i sprzętu kinematograficznego, wypożyczenie aparatury oświetleniowej do dekoracji teatralnych lub do studiów telewizyjnych, wypożyczenie nagrań dźwiękowych, **42** usługi związane z analizą systemów komputerowych, doradztwo w sprawach sprzętu komputerowego, usługi udostępniania komputerowych baz danych, usługi odzyskiwania danych komputerowych, oprogramowanie komputerowe, opracowywanie i wdrażanie programów komputerowych, usługi wykonywania opinii i badań w zakresie środków komunikacji publicznej i multimedialnej, usługi udostępniania czasu dostępu do sieci Internet takich jak: kawiarenka internetowa, kafejek internetowych, dostępu do krajowych i międzynarodowych serwerów i portali internetowych, badania w dziedzinie usług medialnych, prace badawczo-rozwojowe i wdrożeniowe dotyczące opracowywania i wdrażania nowych technologii w dziedzinie usług medialnych, wypożyczenie komputerów, wypożyczenie oprogramowania informatycznego, konwersja danych lub dokumentów na formę elektroniczną, konwersja danych przez programy komputerowe, **45** zarządzanie prawami autorskimi, usługi administrowania prawami własności intelektualnej, udzielenia licencji i pośrednictwa w obrocie prawami własności intelektualnej.

(111) **226456** (220) 2009 01 30 (210) 351435
 (151) 2010 03 12 (441) 2009 05 11
 (732) Agencja Kredytowo-Leasingowa Spółka z ograniczoną odpowiedzialnością, Lublin, PL.
 (540)



Kolor znaku: niebieski, pomarańczowy

(531) 26.1.1, 26.4.9, 27.5.1, 29.1.12
 (510), (511) **35** doradztwo w zakresie organizowania i prowadzenia działalności gospodarczej, doradztwo w zarządzaniu działalnością gospodarczą, ogłoszenia reklamowe, doradztwo dotyczące organizowania działalności gospodarczej, przygotowywanie reklam prasowych, rozpowszechnianie materiałów reklamowych, reklama, reklamy radiowe, reklama billboardowa, reklama za pośrednictwem sieci komputerowej, wynajmowanie przestrzeni reklamowych, uaktualnianie materiału reklamowego, reklamy korespondencyjne, reklamy telewizyjne, rekrutacja personelu, analiza rynku, badania rynku, kreowanie wizerunku, **36** doradztwo w sprawach finansowych, operacje finansowe, informacje finansowe, doradztwo finansowe, usługi finansowe, agencje badające zdolność kredytową, agencje pośrednictwa w handlu nieruchomościami, analizy finansowe, informacje bankowe, operacje bankowe, obsługa kart kredytowych, kredyty ratalne, umowy kredytowe, wynajmowanie pomieszczeń biurowych, ubezpieczenie na życie.

(111) **226457** (220) 2009 01 30 (210) 351437
 (151) 2010 03 12 (441) 2009 05 11
 (732) ADPOL SPÓŁKA AKCYJNA, Chełmża, PL.
 (540) DREWNO TO NASZA PASJA ... EKSKLUZYWNE OKNA I DRZWI

(510), (511) **19** okna i drzwi niemetalowe, niemetalowy sprzęt do okien i drzwi, parapety niemetalowe, **37** usługi w zakresie montażu, serwisu, naprawy, regulacji oraz uszczelniania okien i drzwi.

(111) **226458** (220) 2009 02 03 (210) 351580
 (151) 2010 04 06 (441) 2009 05 11
 (732) EMI Wanda Pazdan, Opole, PL.
 (540)



Kolor znaku: czarny, zielony

(531) 1.17.1, 2.7.23, 2.9.14, 5.3.20, 20.5.5, 26.3.1, 29.1.13
 (510), (511) **06** statuetki z metali nieszlachetnych, **16** afisze i plakaty, akwaforty, albumy i almanachy, artykuły z kartonu, papeterie, broszury, czasopisma, kalendarze, kalendarze z kartkami do zrywania, kalkomanie, karty muzyczne, książki, karty z życzeniami, komiksy, koperty, materiały papiernicze, materiały drukowane, emblematy, etykiety, zeszyty, blankiety, bilety, **35** agencje reklamowe, badania opinii publicznej, badania w dziedzinie działalności gospodarczej, badania rynku, doradztwo specjalistyczne w sprawach działalności gospodarczej, pozyskiwanie danych do komputerowych baz danych i komputerowe zarządzanie plikami, reklama za pośrednictwem prasy, radia i telewizji, organizowanie targów i wystaw w celach handlowych i reklamowych, audyt, kreowanie wizerunku, poszukiwania w zakresie patronatu, administrowania hotelami, dystrybucja materiałów reklamowych, reklama za pośrednictwem sieci komputerowej, **41** doradztwo zawodowe w zakresie edukacji kształcenia, informacje o imprezach rozrywkowych i rekreacji, edukacja, usługi klubowe, usługi komponowania muzyki, publikowanie książek, kursy korespondencyjne, pokazy kształcenia praktycznego, organizowanie i prowadzenie: balów, koncertów, konkursów, przyjęć, spektakli, wystaw z dziedziny kultury i edukacji, konferencji, sympozjów, kongresów, usługi orkiestrowe, pisanie scenariuszy, pisanie tekstów innych niż reklamowe, usługi przedszkoli, usługi wyższych uczelni, spektakle na żywo, publikacje elektroniczne on-line książek i periodyków, tłumaczenia, organizowanie obozów wakacyjnych.

(111) **226459** (220) 2009 02 03 (210) 351581
 (151) 2010 04 06 (441) 2009 05 11
 (732) EMI Wanda Pazdan, Opole, PL.
 (540)



Kolor znaku: czarny, zielony

(531) 1.17.1, 2.7.23, 2.9.14, 5.3.20, 20.5.5, 24.17.10, 26.3.1, 29.1.13

(510), (511) **14** breloczki, broszki, medale, medaliony, kolczyki, emblematy z metali szlachetnych, **16** afisze i plakaty, akwaforty, albumy i almanachy, artykuły z kartonu, papeterie, broszury, czasopisma, kalendarze, kalendarze z kartkami do zrywania, kalkomanie, karty muzyczne, książki, karty z życzeniami, komiksy, koperty, materiały papiernicze, materiały drukowane, emblematy, etykiety, galwanotypy, reprodukcje graficzne, nalepki i naklejki, pióra, szylidy, karty wiadomości i zaproszeń, karty okolicznościowe, litografie, notatniki, notesy, okładki, obwoluty, papier, podstawki papierowe, pieczęcie, stemple, pudełka na pieczęcie i stemple, podręczniki, publikacje drukowane, torebki papierowe, zakładki do książek, zeszyty, blankiety, bilety, **35** agencje reklamowe, badania opinii publicznej, badania w dziedzinie działalności gospodarczej, badania rynku, doradztwo specjalistyczne w sprawach działalności gospodarczej, pozyskiwanie danych do komputerowych baz danych i komputerowe zarządzanie plikami, reklama za pośrednictwem prasy, radia i telewizji, organizowanie targów i wystaw w celach handlowych i reklamowych, audyt, kreowanie wizerunku, poszukiwania w zakresie patronatu, administrowania hotelami, dystrybucja materiałów reklamowych, reklama za pośrednictwem sieci komputerowej, **41** doradztwo zawodowe w zakresie edukacji kształcenia, informacje o imprezach rozrywkowych i rekreacji, edukacja, usługi klubowe, usługi komponowania muzyki, publikowanie książek, kursy korespondencyjne, pokazy kształcenia praktycznego, organizowanie i prowadzenie: balów, koncertów, konkursów, przyjęć, spektakli, wystaw z dziedziny kultury i edukacji, konferencji, sympozjów, kongresów, usługi orkiestrowe, pisanie scenariuszy, pisanie tekstów innych niż reklamowe, usługi przedszkoli, usługi wyższych uczelni, spektakle na żywo, publikacje elektroniczne on-line książek i periodyków, tłumaczenia, organizowanie obozów wakacyjnych.

(111) **226460** (220) 2009 02 04 (210) 351641
 (151) 2010 03 12 (441) 2009 05 11
 (732) Positive Power AGENCJA INTERAKTYWNA Sp. z o.o.,
 Gliwice, PL.
 (540)



Positive Power

Kolor znaku: pomarańczowy, popielaty, biały
 (531) 2.1.25, 26.4.1, 27.5.1, 29.1.13
 (510), (511) **35** wyszukiwanie informacji komputerowych dla osób trzecich, usługi reklamowe, prowadzenie interesów osób trzecich, doradztwo dotyczące organizowania działalności gospodarczej, sprzedaż, promocja, agencja interaktywna, badania marketingowe, komputerowe bazy danych, pozyskiwanie danych do komputerowego zarządzania plikami, prezentowanie produktów w Internecie dla celów sprzedaży detalicznej i tworzenie sklepów internetowych, zarządzanie zbiorami informatycznymi, gry interaktywne, prezentacje multimedialne, opracowywanie strategii sprzedaży, **41** szkolenia, organizowanie i prowadzenie pracowni specjalistycznych, nagrywanie filmów na taśmach wideo dla potrzeb serwisów internetowych, komputerowe przygotowanie materiałów do publikacji, udostępnianie publikacji elektronicznych on-line, pisanie scenariuszy, pisanie tekstów innych niż reklamowych, produkcja filmów, sesje zdjęciowe, nagrania podkładów dźwiękowych i lektorskich, **42** projektowanie oprogramowania komputerowego, doradztwa komputerowe, testowanie oprogramowania, testowanie sprzętu komputerowego, konserwacja oprogramowania komputerowego, tworzenie stron internetowych, tworzenie i obsługa internetowych baz danych, konserwacja i naprawa systemu komputerowego, projektowanie infrastruktury komputerowej, projektowanie systemów komputerowych, hosting i rejestracja domen, usługi komputerowe w zakresie ochrony antywirusowej, tworzenie i utrzymywanie stron internetowych dla osób trzecich, wynajmowanie (udostępnianie) zasobów serwerów (sieci komputerowe).

(111) **226461** (220) 2008 08 21 (210) 345125
 (151) 2010 01 27 (441) 2008 11 24

(732) „CLASSEN-POL” S.A., Zwonowice, PL.
 (540)



Kolor znaku: niebieski, biały, zielony
 (531) 3.13.5, 5.3.11, 25.7.1, 26.5.4, 27.5.1, 29.1.13
 (510), (511) **19** niemetalowe: drzwi, ościeżnice drzwiowe, futryny drzwiowe, płyty drzwiowe, okładziny drzwiowe, drzwi składane.

(111) **226462** (220) 2008 08 21 (210) 345126
 (151) 2010 01 27 (441) 2008 11 24
 (732) „CLASSEN-POL” S.A., Zwonowice, PL.
 (540)



Kolor znaku: niebieski, biały, zielony
 (531) 5.3.11, 26.4.3, 26.4.8, 27.5.1, 29.1.13
 (510), (511) **19** niemetalowe: drzwi, ościeżnice drzwiowe, futryny drzwiowe, płyty drzwiowe, okładziny drzwiowe, drzwi składane.

(111) **226463** (220) 2008 08 21 (210) 345132
 (151) 2010 01 20 (441) 2008 11 24
 (732) Apteka „MERCURIUS” Henryka Barbara Błaszczak,
 Poznań, PL.
 (540) MERCURIUS
 (510), (511) **35** prowadzenie apteki, promocja sprzedaży kosmetyków, artykułów farmaceutycznych, leków homeopatycznych, środków opatrunkowych, środków higieny osobistej, artykułów dietetycznych, odżywek, żywności dla niemowląt, ziół leczniczych, artykułów stomatologicznych, urządzeń medycznych i sprzętu rehabilitacyjnego; usługi w zakresie rozpowszechniania materiałów reklamowych i informacji handlowej, **41** usługi w zakresie nauczania, prowadzenia stażu zawodowego, organizowania i prowadzenia pracowni specjalistycznych, konferencji; doradztwo zawodowe, **44** usługi pomocy medycznej, porady farmakologiczne; usługi w zakresie wykonywania leków recepturowych.

(111) **226464** (220) 2008 08 21 (210) 345133
 (151) 2010 01 20 (441) 2008 11 24
 (732) Apteka „MERCURIUS” Henryka Barbara Błaszczak,
 Poznań, PL.
 (540) DROSERA
 (510), (511) **35** prowadzenie apteki, promocja sprzedaży kosmetyków, artykułów farmaceutycznych, leków homeopatycznych, środków opatrunkowych, środków higieny osobistej, artykułów dietetycznych, odżywek, żywności dla niemowląt, ziół leczniczych, artykułów stomatologicznych, urządzeń medycznych i sprzętu rehabilitacyjnego; usługi w zakresie rozpowszechniania materiałów reklamowych i informacji handlowej, **41** usługi w zakresie nauczania, prowadzenia stażu zawodowego, organizowania i prowadzenia pracowni specjalistycznych, konferencji; doradztwo zawodowe, **44** usługi pomocy medycznej, porady farmakologiczne; usługi w zakresie wykonywania leków recepturowych.

(111) **226465** (220) 2008 08 28 (210) 345445
 (151) 2010 01 12 (441) 2008 12 08
 (732) IMAGE MEDIA GROUP Spółka z o.o., Warszawa, PL.
 (540)



(531) 26.1.1, 26.1.12, 27.5.1
 (510), (511) **16** afisze, plakaty, almanachy, bilety, blankiety, bloczki do pisania, broszury, czasopisma, periodyki, czcionki [cyfry i litery], klisze drukarskie, czcionki drukarskie, druki, materiały drukowane, etykiety nie z materiału tekstylnego, fotografie, gazety, druki, odbitki graficzne, odwzorowania graficzne, indeksy, skorowidze, kalendarze, kalendarze z kartkami do zdzierania, oprawy na luźne kartki, wyroby z kartonu, karty pocztowe, katalogi, koperty, książki, zakładki do książek, litografie, mapy, matryce drukarskie, naklejki adresowe, nalepki, naklejki, notatniki, notesy, notesy podręczne, obwoluty na luźne kartki, obwoluty papierowe na dokumenty, okładki, obwoluty, opakowania jako artykuły papiernicze, opakowania do butelek z tekstury lub papieru, papier do pakowania, bloki do pisania, bloczki do pisania notatek, podręczniki jako książki, podstawki pod kufle do piwa, prospekty, materiały przyklepne do celów papierniczych lub do użytku domowego, publikacje, pudełka kartonowe lub papierowe, reprodukcje graficzne, rysunki, segregatory jako artykuły biurowe, taśmy przyklepne do celów papierniczych lub do użytku domowego, taśmy samoprzylepne do celów papierniczych lub do użytku domowego, teczki, skoroszyty, typografia [czcionki], zeszyty, **35** agencje reklamowe, badania opinii publicznej, badania w dziedzinie działalności gospodarczej, badanie rynku, dystrybucja materiałów reklamowych [próbek, druków, prospektów, broszur], fotokopiowanie, komputerowe zarządzanie plikami, obróbka tekstów, sondaże opinii, pokazy towarów, pomoc w prowadzeniu działalności gospodarczej, powielanie dokumentów, reklama za pośrednictwem sieci komputerowej, publikowanie tekstów reklamowych, reklamy, reklamy prasowe, reklamy radiowe, reklamy telewizyjne, rozpowszechnianie [dystrybucja] próbek, rozpowszechnianie materiałów reklamowych [próbek, druków, prospektów, broszur], rozpowszechnianie ogłoszeń reklamowych, uaktualnianie materiałów reklamowych, **42** administrowanie stronami komputerowymi [sieciowymi], usługi artystów grafików, doradztwo w sprawach sprzętu komputerowego, usługi grafików, konwersja danych lub dokumentów na formę elektroniczną, konwersja danych przez programy komputerowe, projektowanie opakowań, tworzenie i utrzymywanie stron internetowych dla osób trzecich, wzornictwo przemysłowe, **45** licencjonowanie własności intelektualnej, zarządzanie prawami autorskimi.

(111) **226466** (220) 2008 08 29 (210) 345517
 (151) 2010 01 26 (441) 2008 12 08
 (732) OFIX.PL Sp. z o.o., Suchy Las, PL.
 (540) OFIX.PL

(510), (511) **09** oprogramowanie komputerowe, gry komputerowe, urządzenia i przyrządy elektryczne, fotograficzne, wagowe, pomiarowe, do celów dydaktycznych, urządzenia do nagrywania, transmisji dźwięku lub obrazu, magnetyczne nośniki danych, płyty (dyski) z nagraniami, automaty sprzedające i mechanizmy do urządzeń uruchamianych przez wrzucanie monety lub żetonu, kasy sklepowe, maszyny liczące, komputery i sprzęt przetwarzający dane, akcesoria komputerowe; programy komputerowe, telefony, telefaksy, zliczarki do banknotów, niszczarki, bindownice, głośniki, kserokopiarki, laminatory, słuchawki stereofoniczne, żelazka elektryczne, urządzenia do gaszenia ognia, **16** artykuły biurowe, artykuły piśmienne i kreślarskie, urządzenia biurowe, materiały do prezentacji wizualnej, materiały i urządzenia do oprawy dokumentów, materiały do przechowywania dokumentów; etykiety i oznaczenia, galanteria biurowa, galanteria papiernicza, papier, kartony, kalki, materiały do druku wielkoformatowego, rolki do taśm barwiących, **35** usługi prowadzenia hurtowni i punktów sprzedaży detalicznej oraz usługi w zakresie: gromadzenia w celu obejrzenia, podkreślenia zalet, fachowego doradztwa handlowego, udogodnienia rozeznania, wyboru z katalogów handlowych i umożliwienia klientom zakupu za pomocą wszelkich dostępnych

sposobów zamówień, towarów obejmujących: artykuły biurowe, akcesoria komputerowe, materiały eksploatacyjne do urządzeń drukujących, urządzenia i materiały do prezentacji wizualnej, urządzenia biurowe, urządzenia i materiały do oprawy dokumentów, artykuły do przechowywania dokumentów, meble biurowe, etykiety do drukarek i materiały do oznaczania materiałów biurowych; identyfikatory osobiste, artykuły piśmienne i kreślarskie, galanteria biurowa, galanteria papiernicza i skórzana, papier, artykuły spożywcze i higieniczne; przybory kuchenne i gospodarstwa domowego, termosy, dzbanki, ekspresy do kawy, akcesoria AGD, apteczki, czajniki, ekspresy do kawy, filtry do kawy, kosze, wiadra, sprzęt do sprzątania, naczynia jednorazowe; sprzęt telekomunikacyjny: aparaty telefoniczne, telefony, telekopiarki, dalekopisy, telefaksy; rzutniki, programy komputerowe, lampy, sprzęt oświetleniowy i akcesoria oświetleniowe, wyroby skórzane i skóropodobne; akcesoria komputerowe; urządzenia do nagrywania, transmisji albo reprodukcji dźwięku lub obrazu, magnetyczne nośniki danych, płyty, kasety, taśmy audio i video, nośniki informacji, płyty CD, płyty DVD, dyski optyczne, karty pamięci, pen drive'y, dyskiety, maszyny liczące, kalkulatory, kopiarki i akcesoria do nich; sprzęt przetwarzający dane, sprzęt i oprogramowanie komputerowe, systemy operacyjne, oprogramowanie sieciowe, mikroprocesory, czytniki, komputerowe urządzenia peryferyjne, drukarki, modemy, skanery, urządzenia faksujące, odbiorniki radiowe, sprzęt audio-video, telewizory, monitory, kamery, karty magnetyczne i inteligentne, głośniki, sprzęt DVD, sprzęt telekomunikacyjny, pagery, telefony, telefony komórkowe, akcesoria do nich; materiały szkoleniowe i instruktażowe; druki akcydensowe, ulotki, broszury, kalendarze; materiały z tworzyw sztucznych i papieru do pakowania (reklamówki); urządzenia do nawigacji, sprzęt magazynowy, wózki, regały; artykuły i sprzęt BHP; organizowanie reklamy i promocji sprzedaży dla osób trzecich, organizowanie wystaw handlowych i reklamowych, usługi w zakresie informacji handlowej, usługi w zakresie pozyskania informacji o działalności gospodarczej; zgrupowanie na rzecz osób trzecich ofert pracodawców i potencjalnych pracowników pozwalające potencjalnemu odbiorcy wygodnie zapoznać się z ofertami na stronie internetowej dotyczącej ofert pośrednictwa pracy oraz umożliwienia wiązania pracodawców i pracowników; rekrutacja pracowników, zamieszczanie reklam, usługi pośrednictwa w zakresie nabywania usług telekomunikacyjnych, pozyskiwania informacji o działalności gospodarczej osób trzecich pozwalające klientom wygodnie zapoznać się z ofertami oraz nabywać, te usługi za pomocą Internetu; doradztwo personalne i usługi biurowe; usługi administracji biurowej; usługi doradztwa w zakresie prowadzenia działalności gospodarczej, organizacji biura, firmy; usługi w zakresie zarządzania i administrowania flotą samochodową; wynajmowanie powierzchni na cele reklamowe; usługi badanie rynku i opinii publicznej; usługi w zakresie skupu tonerów, **38** usługi łączności telekomunikacyjnej, w tym zbieranie i przesyłanie oraz udostępnianie poprzez sieci komputerowe szerokiego zasobu informacji tekstowej i obrazowej; usługi teleinformatyczne i nawigacji.

(111) **226467** (220) 2008 08 29 (210) 345518
 (151) 2010 01 26 (441) 2008 12 08
 (732) OFIX.PL Sp. z o.o., Suchy Las, PL.
 (540) ofix

(510), (511) **09** oprogramowanie komputerowe, gry komputerowe, urządzenia i przyrządy elektryczne, fotograficzne, wagowe, pomiarowe, do celów dydaktycznych, urządzenia do nagrywania, transmisji dźwięku lub obrazu, magnetyczne nośniki danych, płyty (dyski) z nagraniami, automaty sprzedające i mechanizmy do urządzeń uruchamianych przez wrzucanie monety lub żetonu, kasy sklepowe, maszyny liczące, komputery i sprzęt przetwarzający dane, akcesoria komputerowe; programy komputerowe, telefony, telefaksy, zliczarki do banknotów, niszczarki, bindownice, głośniki, kserokopiarki, laminatory, słuchawki stereofoniczne, żelazka elektryczne, urządzenia do gaszenia ognia, **16** artykuły biurowe, artykuły piśmienne i kreślarskie, urządzenia biurowe, materiały do prezentacji wizualnej, materiały i urządzenia do oprawy dokumentów, materiały do przechowywania dokumentów; etykiety i oznaczenia, galanteria biurowa, galanteria papiernicza, papier, kartony, kalki, materiały do druku wielkoformatowego, rolki do taśm barwiących, **35** usługi prowadzenia hurtowni i punktów sprzedaży detalicznej oraz usługi w zakresie: gromadzenia w celu obejrzenia, podkreślenia zalet, fachowego doradztwa handlowego, udogodnienia rozeznania, wyboru z katalogów handlowych

i umożliwienia klientom zakupu za pomocą wszelkich dostępnych sposobów zamówień, towarów obejmujących: artykuły biurowe, akcesoria komputerowe, materiały eksploatacyjne do urządzeń drukujących, urządzenia i materiały do prezentacji wizualnej, urządzenia biurowe, urządzenia i materiały do oprawy dokumentów, artykuły do przechowywania dokumentów, meble biurowe, etykiety do drukarek i materiały do oznaczania materiałów biurowych; identyfikatory osobiste, artykuły piśmienne i kreślarskie, galanteria biurowa, galanteria papirnicza i skórzana, papier, artykuły spożywcze i higieniczne; przybory kuchenne i gospodarstwa domowego, termosy, dzbanki, ekspresy do kawy, akcesoria AGD, apteczki, czajniki, ekspresy do kawy, filtry do kawy, kosze, wiadra, sprzęt do sprzątania, naczynia jednorazowe; sprzęt telekomunikacyjny: aparaty telefoniczne, telegrafy, telekopiarki, dalekopisy, telefaksy; rzutniki, programy komputerowe, lampy, sprzęt oświetleniowy i akcesoria oświetleniowe, wyroby skórzane i skóropodobne; akcesoria komputerowe; urządzenia do nagrywania, transmisji albo reprodukcji dźwięku lub obrazu, magnetyczne nośniki danych, płyty, kasety, taśmy audio i video, nośniki informacji, płyty CD, płyty DVD, dyski optyczne, karty pamięci, pen drive'y, dyskietki, maszyny liczące, kalkulatory, kopiarki i akcesoria do nich; sprzęt przetwarzający dane, sprzęt i oprogramowanie komputerowe, systemy operacyjne, oprogramowanie sieciowe, mikroprocesory, czytniki, komputerowe urządzenia peryferyjne, drukarki, modemy, skanery, urządzenia faksujące, odbiorniki radiowe, sprzęt audio-video, telewizory, monitory, kamery, karty magnetyczne i inteligentne, głośniki, sprzęt DVD, sprzęt telekomunikacyjny, pagery, telefony, telefony komórkowe, akcesoria do nich; materiały szkoleniowe i instruktażowe; druki akcydensowe, ulotki, broszury, kalendarze; materiały z tworzyw sztucznych i papieru do pakowania (reklamówki); urządzenia do nawigacji, sprzęt magazynowy, wózki, regały; artykuły i sprzęt BHP; organizowanie reklamy i promocji sprzedaży dla osób trzecich, organizowanie wystaw handlowych i reklamowych, usługi w zakresie informacji handlowej, usługi w zakresie pozyskania informacji o działalności gospodarczej; zgrupowanie na rzecz osób trzecich ofert pracodawców i potencjalnych pracowników pozwalające potencjalnemu odbiorcy wygodnie zapoznać się z ofertami na stronie internetowej dotyczącej ofert pośrednictwa pracy oraz umożliwienia wiązania pracodawców i pracowników; rekrutacja pracowników, zamieszczanie reklam, usługi pośrednictwa w zakresie nabywania usług telekomunikacyjnych, pozyskiwania informacji o działalności gospodarczej osób trzecich pozwalające klientom wygodnie zapoznać się z ofertami oraz nabywać, te usługi za pomocą Internetu; doradztwo personalne i usługi biurowe; usługi administracji biurowej; usługi doradztwa w zakresie prowadzenia działalności gospodarczej, organizacji biura, firmy; usługi w zakresie zarządzania i administrowania flotą samochodową; wynajmowanie powierzchni na cele reklamowe; usługi badanie rynku i opinii publicznej; usługi w zakresie skupu tonerów, **38** usługi łączności telekomunikacyjnej, w tym zbieranie i przesyłanie oraz udostępnianie poprzez sieci komputerowe szerokiego zasobu informacji tekstowej i obrazowej; usługi teleinformatyczne i nawigacji.

(111) **226468** (220) 2008 09 04 (210) 345694
 (151) 2010 03 05 (441) 2008 12 08
 (732) Przedsiębiorstwo Handlowo-Usługowe „HEDEN”
 Grzegorz Śliwiński, Pszczyna, PL.
 (540)



Kolor znaku: jasnobrązowy, brązowy, czarny

(531) 24.17.25, 27.5.1, 29.1.13
 (510), (511) **09** programy komputerowe, **35** usługi reklamowe, publikowanie tekstów reklamowych, reklama internetowa, dystrybucja materiałów reklamowych i ofertowych w drodze poczty elektronicznej i za pośrednictwem Internetu, zarządzanie zbiorami informacyjnymi dla potrzeb osób trzecich, badania rynku i opinii publicznej, komputerowe bazy danych, **38** przesyłanie wiadomości i informacji tekstowej i obrazowej przy pomocy komputera, usługi poczty elektronicznej, **42** tworzenie i utrzymywanie stron internetowych dla osób trzecich, administrowanie stronami komputerowymi-sieciowymi.

(111) **226469** (220) 2008 09 18 (210) 346302
 (151) 2010 01 08 (441) 2008 12 22
 (732) Wydawnictwo „LUCRUM” Spółka z ograniczoną odpowiedzialnością, Bielsko-Biała, PL.
 (540)



(531) 26.4.2, 27.5.1
 (510), (511) **16** artykuły papirnicze, książki, albumy, kolorowanki dla dzieci, kalendarze, plakaty, plansze, katalogi, foldery, fotografie, pocztówki, mapy, plany miast, opakowania z papieru i kartonu, folie i torby do pakowania z tworzyw sztucznych w tym torby reklamowe, artykuły biurowe, galanteria papirnicza, koperty i papeteria, **28** karty do gry, **35** usługi reklamowe planowania reklam, projektowanie i opracowywanie reklam, wykonanie reklam, zamieszczanie reklam w publikacjach i publikatorach, wykonywanie nadruków na przedmiotach reklamowych, drukowanie druków reklamowych i nadruków na gadżetach, **40** usługi poligraficzne.

(111) **226470** (220) 2008 09 22 (210) 346429
 (151) 2010 01 12 (441) 2009 01 05
 (732) CNOS-GARDEN Spółka z ograniczoną odpowiedzialnością,
 Komorniki k/Poznań, PL.
 (540)



Kolor znaku: zielony i jego odcienie, biały

(531) 26.11.1, 27.5.1, 29.1.3
 (510), (511) **01** produkty chemiczne przeznaczone dla przemysłu, nauki, fotografii, rolnictwa, ogrodnictwa i leśnictwa, żywice sztuczne w stanie surowym, tworzywa plastyczne w stanie surowym, nawozy do użyźniania gleby, mieszanki do gaszenia ognia, preparaty chemiczne do konserwowania artykułów spożywczych, środki garbarskie, kleje do celów przemysłowych, nawozy do gleby naturalne i sztuczne, ziemia próchnicowa i substancje użyźniające do gleby produkty chemiczne dla rolnictwa, **31** produkty dla potrzeb rolnictwa, ogrodnictwa i leśnictwa jak: nie preparowane i nie konserwowane, nasiona, owoce i warzywa świeże, rośliny żywe, rośliny świeże, artykuły spożywcze dla zwierząt, naturalna murawa, jak również cebulki kwiatowe, **35** usługi w zakresie prowadzenia sprzedaży takich towarów jak: produkty chemiczne przeznaczone dla przemysłu, nauki, fotografii, rolnictwa, ogrodnictwa i leśnictwa, żywice sztuczne w stanie surowym, tworzywa plastyczne w stanie surowym, nawozy do użyźniania gleby, mieszanki do gaszenia ognia, preparaty chemiczne do konserwowania artykułów spożywczych, środki garbarskie, kleje do celów przemysłowych, nawozy do gleby naturalne i sztuczne, ziemia próchnicowa i substancje użyźniające do gleby produkty chemiczne dla rolnictwa, preparaty weterynaryjne, preparaty sanitarne do celów medycznych i higieny osobistej, dietetyczne substancje przystosowane do celów medycznych, środki opatrunkowe, środki dezynfekujące do celów medycznych lub sanitarnych inne niż mydła, preparaty do niszczenia robactwa, fungicydy, publikacje elektroniczne, publikacje drukowane, produkty dla potrzeb rolnictwa, ogrodnictwa i leśnictwa nie preparowane i nie konserwowane, nasiona, owoce i warzywa świeże, rośliny żywe, rośliny świeże, artykuły spożywcze dla zwierząt, naturalna murawa, cebulki kwiatowe, nawozy roślinne, nawozy ogrodnicze i inne odżywki dla roślin, środki ochrony roślin, narzędzia ręczne ogrodnicze, opakowania z tworzyw sztucznych, złączniki niemetalowe, węże do podlewania i nawadniania, uszczelki, wodoodporne uszczelnienia, folie z tworzyw nie do pakowania; maszyny i pojazdy ogrodnicze, pojemniki do uprawy roślin, stojaki ekspozycyjne dla potrzeb ogrodnictwa i rolnictwa.

(111) **226471** (220) 2008 09 22 (210) 346430
 (151) 2010 01 12 (441) 2009 01 05

(732) Centrum Języka Angielskiego Justyna Frankiewicz-Popiołek, Puławy, PL.

(540) migusie

(510), (511) **09** aparaty do nauczania zawarte w klasie 9, dane na nośnikach optycznych i magnetycznych, filmy animowane, urządzenia audiowizualne do nauczania, **16** broszury, książki, materiały do nauczania, **41** edukacja, informacja o edukacji, nauczanie, nauczanie korespondencyjne, organizowanie i prowadzenie seminariów, przedszkola, publikowanie książek, publikowanie tekstów innych niż reklamowe, publikacja elektroniczna on-line materiałów szkoleniowych, tłumaczenia z języka migowego, wypożyczanie materiałów szkoleniowych.

(111) **226472** (220) 2008 10 27 (210) 347914
 (151) 2010 02 08 (441) 2009 02 02
 (732) Perła-Browary Lubelskie S.A., Lublin, PL.
 (540)



Kolor znaku: ciemnozielony, jasnozielony, czerwony, złoty, czarny, brązowy, biały

(531) 3.4.11, 5.3.11, 5.3.13, 9.1.10, 25.1.15, 26.11.1, 27.5.1, 29.1.15
 (510), (511) **32** piwo, piwo bezalkoholowe.

(111) **226473** (220) 2008 12 08 (210) 349666
 (151) 2010 01 28 (441) 2009 03 16
 (732) „ATP” Spółka z ograniczoną odpowiedzialnością, Cerekiew, PL.
 (540) biwak

(510), (511) **16** papierowe obrusy, serwetki i koperty, worki na śmieci, **20** słomki do picia, pojemniki niemetalowe do pakowania, ozdoby do artykułów spożywczych zawarte w tej klasie, **21** przybory kuchenne zawarte w tej klasie.

(111) **226474** (220) 2008 12 12 (210) 349918
 (151) 2010 02 24 (441) 2009 03 16
 (732) Mediateł SPÓŁKA AKCYJNA, Warszawa, PL.

(540) Mediateł

(510), (511) **09** komputery i akcesoria do komputerów, oprogramowanie komputerowe, bazy danych, oprogramowanie i sprzęt komputerowy do konwertowania, udostępniania i przesyłania danych audio i wideo, urządzenia komputerowe do przetwarzania danych, dźwięku i obrazu, telefaksy, telegrafy, telefony analogowe, cyfrowe i komórkowe oraz pętle lokalne sieci telekomunikacyjnych, urządzenia przywoławcze, światłowody, automatyczne sekretarki telefoniczne, wideofony, akcesoria oraz części do wymienionych urządzeń, książki telefoniczne w postaci elektronicznej, centrale telefoniczne, minicentrale telefoniczne, maszty radiotelegraficzne, satelity telekomunikacyjne, modemy, nadajniki telekomunikacyjne, telekomunikacyjne zespoły nadawcze, radiotelefony i zaciski przekazników radiotelefonicznych, przenośna aparatura komunikacyjna, aparatura radiotelegraficzna, anteny, falowody, maszty do łączności radiowej, odbiorniki radiowe, maszty antenowe do telefonii bezprzewodowej, telefoniczne urządzenia przejściowe, urządzenia końcowe przeznaczone do podłączenia do sieci telefonicznej, urządzenia do obsługi poczty głosowej, terminale teleinformatyczne, sprzęt przetwarzający dane oraz sprzęt komputerowy, urządzenia i instalacje do nagrywania, kodowania, dekodowania, przechowy-

wania, szyfrowania, deszyfrowania, rejestracji, przekazu, transmisji, wzmacniania i reprodukcji dźwięku, obrazów i informacji zakodowane karty magnetyczne, karty mikroprocesorowe, magnetyczne lub chipowe karty telefoniczne, magnetyczne lub chipowe karty przedpłacone do telefonów, terminale do wymienionych kart, systemy konferencyjne, **16** karty telefoniczne wykonane z papieru i/ lub tektury, nie zawierające elementów magnetycznych, **35** usługi gromadzenia, magazynowania i przetwarzania danych, reklama na rzecz osób trzecich, usługi w zakresie prowadzenia sklepu lub hurtowni, również z wykorzystaniem sieci Internet lub urządzeń elektronicznych do komunikacji bezprzewodowej, w zakresie sprzedaży towarów wymienionych w wykazie, **38** usługi telekomunikacyjne, usługi w zakresie informacji o telekomunikacji i usług telefonicznych, doradztwa z zakresu telekomunikacji i usług telefonicznych, łączności poprzez terminale komputerowe, komputerowe przesyłanie informacji tekstowej i obrazowej, usługi połączeń i komunikacji telefonicznej, telefonii komórkowej, internetowej, telefonii mobilnej, telefonii wirtualnej, łączności telexowej, w tym telefaksów wirtualnych, komunikacji za pośrednictwem terminali komputerowych, baz danych i sieci telekomunikacyjnych na bazie Internetu bądź bezprzewodowych sieci komunikacji elektronicznej, komunikacja przez tele-lub wideokonferencje, usługi telefonicznej obsługi klienta i obsługi infolinii, usługi abonamentowe, obsługa abonentów telefonicznych on-line, usługi hurtowej terminacji połączeń telefonicznych, usługi telegraficzne, łączność poprzez sieć światłowodów, łączność telefoniczna, radiowa i telegraficzna, usługi połączeń i trasy połączeń dla telekomunikacji, przekaz satelitarny, przesyłanie informacji, usługi udostępniania infrastruktury telekomunikacyjnej obcym operatorom, wynajem aparatów telefonicznych, faksów i innego sprzętu łącznościowego, udostępnianie informacji poprzez transmisję danych lub bezprzewodowe sieci komunikacji elektronicznej, usługi w zakresie emisji radiowej i telewizyjnej, świadczony przez Internet lub bezprzewodowe sieci komunikacji elektronicznej, usługi poczty elektronicznej, usługi udostępniania miejsc internetowych osobom trzecim i tworzenia elektronicznych skrzynek pocztowych dla osób trzecich, usługi w zakresie udostępniania książek telefonicznych on-line, przydzielanie dostępu do światłowodowej sieci komputerowej, usługi wyposażenia modemów, telefonów oraz innych urządzeń do telekomunikacji, usługi internetowe w zakresie telekomunikacji, baz danych i sieci telekomunikacyjnych, **42** udostępnianie czasu dostępu do Internetu przez globalną sieć komputerową lub urządzenia elektroniczne do komunikacji bezprzewodowej, udostępnianie programów komputerowych, doradztwo informatyczne, usługi w zakresie oprogramowania komputerów, programy do przetwarzania danych, projektowanie oprogramowania komputerowego, programy komputerowe, usługi opracowywania oprogramowań komputerowych na potrzeby wykorzystania Internetu i Intranetu, programy do przetwarzania danych, wynajem komputerów, obsługa stron internetowych, administracja stronami komputerowymi projektowanie, tworzenie i utrzymywanie stron internetowych i bezprzewodowych sieci komunikacji elektronicznej, instalacja i konserwacja oprogramowania komputerowego, usługi w zakresie wydawania licencji na bazy danych, podłączenie i wynajem oprogramowania komputerowego, sprzętu przetwarzającego dane i komputerów, kompilacja stron internetowych w sieciach komputerowych (w szczególności w Internecie) lub przez przewodową komunikację elektroniczną, prowadzenie witryn internetowych przez Internet lub urządzenia elektroniczne do komunikacji bezprzewodowej, projektowanie graficzne, opinie i ekspertyzy z zakresu prawa i informatyki, usługi badania projektów technicznych, usługi w zakresie kolokacji (udostępniania zasobów serwerowni).

(111) **226475** (220) 2008 12 18 (210) 350160
 (151) 2010 03 29 (441) 2009 03 30
 (732) GCS Spółka Akcyjna, Warszawa, PL.
 (540) GCS S.A.

(510), (511) **09** bankomaty wielofunkcyjne, **36** usługi finansowe, operacje finansowe, obsługa kart kredytowych, obsługa kart debetowych, informacje finansowe.

(111) **226476** (220) 2009 02 05 (210) 351702
 (151) 2010 03 18 (441) 2009 05 11
 (732) P.P.H.U. „LAID-BACK” Elżbieta Smolarek, Łódź, PL.

(540)



Kolor znaku: pomarańczowy, zielony, czarny

(531) 26.4.2, 26.4.4, 26.4.7, 27.5.1, 29.1.13

(510), (511) **25** ubrania, buty, nakrycia głowy, **35** zgrupowanie na rzecz osób trzecich różnych artykułów odzieżowych, nakryć głowy i butów pozwalające nabywcy wygodnie je oglądać i kupować w systemie sprzedaży bezpośredniej jak również realizować zamówienia na podstawie katalogów za pośrednictwem środków telekomunikacji.

(111) **226477** (220) 2009 02 06 (210) 351710
 (151) 2010 03 18 (441) 2009 05 11
 (732) BANK POLSKA KASA OPIEKI Spółka Akcyjna, Warszawa, PL.
 (540)



Kolor znaku: niebieski, biały

(531) 3.4.4, 26.4.2, 27.5.1, 29.1.12

(510), (511) **36** usługi w zakresie bankowości i finansów.

(111) **226478** (220) 2009 02 06 (210) 351711
 (151) 2010 03 18 (441) 2009 05 11
 (732) BANK POLSKA KASA OPIEKI Spółka Akcyjna, Warszawa, PL.
 (540)



Kolor znaku: niebieski, biały

(531) 3.4.4, 26.4.2, 27.5.1, 29.1.12

(510), (511) **36** usługi w zakresie bankowości i finansów.

(111) **226479** (220) 2009 02 06 (210) 351712
 (151) 2010 03 18 (441) 2009 05 11
 (732) BANK POLSKA KASA OPIEKI Spółka Akcyjna, Warszawa, PL.
 (540)



Kolor znaku: niebieski, biały

(531) 3.4.4, 26.4.2, 27.5.1, 29.1.12

(510), (511) **36** usługi w zakresie bankowości i finansów.

(111) **226480** (220) 2009 02 06 (210) 351713
 (151) 2010 03 18 (441) 2009 05 11
 (732) BANK POLSKA KASA OPIEKI Spółka Akcyjna, Warszawa, PL.
 (540)



Kolor znaku: niebieski, biały

(531) 3.4.4, 26.4.2, 27.5.1, 29.1.12

(510), (511) **36** usługi w zakresie bankowości i finansów.

(111) **226481** (220) 2009 02 06 (210) 351714
 (151) 2010 03 18 (441) 2009 05 11
 (732) BANK POLSKA KASA OPIEKI Spółka Akcyjna, Warszawa, PL.
 (540)



Kolor znaku: niebieski, biały

(531) 3.4.4, 26.4.1, 27.5.1, 29.1.12

(510), (511) **36** usługi w zakresie bankowości i finansów.

(111) **226482** (220) 2009 02 09 (210) 351777
 (151) 2010 04 07 (441) 2009 05 25
 (732) PGN Jerzy Szymański, Kłodzko, PL.
 (540)



Kolor znaku: niebieski, biały, czerwony, ciemnoniebieski, czarny

(531) 7.1.8, 26.4.1, 27.5.1, 29.1.15

(510), (511) **35** reklama, zarządzanie w działalności handlowej, administrowanie działalności handlowej, prace biurowe, **36** ubezpieczenia, działalność finansowa, bankowość, majątek nieruchomy.

(111) **226483** (220) 2009 02 09 (210) 351831
 (151) 2010 03 30 (441) 2009 05 25
 (732) Biofarm Spółka z ograniczoną odpowiedzialnością,
 Poznań, PL.

(540) ARTROSTAV

(510), (511) **05** produkty farmaceutyczne: leki, środki dezynfekcyjne, odkażające, produkty weterynaryjne, dietetyczne środki medyczne, produkty sanitarne, materiały opatrunkowe, plastry, podpaski higieniczne, żywność dla niemowląt.

(111) **226484** (220) 2009 02 10 (210) 351865
 (151) 2010 03 30 (441) 2009 05 25

(732) ROCKWOOL POLSKA Spółka z ograniczoną odpowiedzialnością, Cigacice, PL.
(540)

KB MONROCK

Kolor znaku: czerwony, biały

(531) 27.5.1, 29.1.12

(510), (511) **01** kleje do celów przemysłowych, preparaty do klejenia, kleje do przyklejania wełny mineralnej do: wełny mineralnej, drewna, materiałów drewnopochodnych, stali, aluminium, betonu, papy.

(111) **226485** (220) 2009 02 11 (210) 351917
(151) 2010 04 07 (441) 2009 05 25

(732) US PHARMACIA SPÓŁKA Z OGRANICZONĄ ODPOWIEDZIALNOŚCIĄ, Wrocław, PL.

(540)

naxii

Kolor znaku: zielony, niebieski i jego odcienie, szary

(531) 27.5.1, 29.1.13

(510), (511) **05** preparaty farmaceutyczne i wyroby medyczne zawarte w klasie 5, mineralne, witaminowe i ziołowe suplementy diety zawarte w klasie 5, preparaty witaminowe i mineralne.

(111) **226486** (220) 2009 02 11 (210) 351918
(151) 2010 04 07 (441) 2009 05 25

(732) US PHARMACIA SPÓŁKA Z OGRANICZONĄ ODPOWIEDZIALNOŚCIĄ, Wrocław, PL.

(540)



Kolor znaku: biały, zielony, niebieski i jego odcienie, szary

(531) 17.1.1, 27.5.1, 29.1.14

(510), (511) **05** preparaty farmaceutyczne i wyroby medyczne zawarte w klasie 5, mineralne, witaminowe i ziołowe suplementy diety zawarte w klasie 5, preparaty witaminowe i mineralne.

(111) **226487** (220) 2009 02 13 (210) 352007
(151) 2010 03 26 (441) 2009 05 25

(732) OLIMP LABORATORIES Spółka z ograniczoną odpowiedzialnością, Nagawczyna, PL.

(540) REGENERATOR

(510), (511) **05** odżywki wzmacniające zawierające preparaty parafarmaceutyczne stosowane profilaktycznie i dla rekonwalescentów do celów leczniczych, suplementy diety wspomagające leczenie, wszystkie wymienione przeznaczone dla osób aktywnych fizycznie i sportowców trenujących wyczynowo i rekreacyjnie, **29** koncentraty i odżywki wysokobiałkowe wzbogacone witaminami, solami mineralnymi i aminokwasami, wszystkie wymienione przeznaczone dla osób aktywnych fizycznie i sportowców trenujących wyczynowo i rekreacyjnie, **30** koncentraty i odżywki węglowodanowe i wysokoenergetyczne wzbogacone witaminami i solami mineralnymi, wszystkie wymienione przeznaczone dla osób aktywnych fizycznie i sportowców trenujących wyczynowo i rekreacyjnie, **32** napoje bezalkoholowe wzbogacane witaminami i minerałami (z wyjątkiem piwa), napoje węglowodanowe, napoje energetyczne, napoje serwatkowe, napoje izotoniczne, napoje z soków owocowych, nektary owocowe, napoje proteinowe, wszystkie wymienione przeznaczone dla osób aktywnych fizycznie i sportowców trenujących wyczynowo i rekreacyjnie.

(111) **226488** (220) 2009 02 18 (210) 352202
(151) 2010 03 29 (441) 2009 05 25

(732) Grzegorz Charchut, Łódź, PL.

(540) Twoja Chatka

(510), (511) **36** informacje o ubezpieczeniach, informacje bankowe, usługi pośrednictwa ubezpieczeniowego, usługi pośrednictwa w sprawach majątku nieruchomego, usługi pośrednictwa kredytowego, usługi lombardów.

(111) **226489** (220) 2009 02 18 (210) 352226
(151) 2010 03 29 (441) 2009 05 25

(732) Przedsiębiorstwo Produkcji Farmaceutycznej „Hasco-Lek” Spółka Akcyjna, Wrocław, PL.

(540) RUB-AROM

(510), (511) **05** produkty farmaceutyczne, maści i ziele ziołowe do celów leczniczych.

(111) **226490** (220) 2009 02 18 (210) 352228
(151) 2010 03 29 (441) 2009 05 25

(732) Przedsiębiorstwo Produkcji Farmaceutycznej „Hasco-Lek” Spółka Akcyjna, Wrocław, PL.

(540) SAPOVEN

(510), (511) **05** produkty farmaceutyczne.

(111) **226491** (220) 2009 04 20 (210) 354891
(151) 2010 05 18 (441) 2009 08 03

(732) GRUPA LOTOS S.A., Gdańsk, PL.

(540)

Kolor znaku: grafitowy, czerwony i odcienie

(531) 26.4.1, 26.4.4, 26.4.9, 27.5.1, 29.1.12

(510), (511) **04** benzyna bezołowiowa, paliwa uszlachetnione, paliwa, biopaliwa, paliwa zawierające alkohole, benzyna, oleje, smary, tłuszcze, parafiny, wosk, oleje napędowe, oleje napędowe uszlachetnione.

(111) **226492** (220) 2005 04 29 (210) 294415
(151) 2010 03 26 (441) 2005 08 08

(732) POLFARMEX Spółka Akcyjna, Kutno, PL.

(540) ProbioLac

(510), (511) **01** produkty chemiczne stosowane w przemyśle, pracach badawczych jak również rolnictwie, ogrodnictwie, leśnictwie.

(111) **226493** (220) 2007 12 13 (210) 334035
(151) 2010 03 18 (441) 2008 03 17

(732) Jan Musialik, Piekary Śląskie, PL.

(540) Śląska Lista Przebojów

(510), (511) **09** kasety magnetofonowe, wideo, płyty kompaktowe, nośniki dźwięku oraz dźwięku i obrazu, płyty DVD, **35** zarządzanie działalnością artystyczną, usługi wydawnicze w zakresie materiałów reklamowych i ich rozpowszechnianie dowolnymi technikami z wykorzystaniem wszystkich metod słownych, dźwiękowych oraz technik audiowizualnych i multimedialnych, obróbka tekstów, **41** koncerty estradowe, organizowanie i realizowanie koncertów i spektakli, studia nagrań, usługi związane z katalogami muzycznymi, usługi w zakresie rejestracji dźwięku i obrazu, doradztwo muzyczne, nagrywanie filmów na taśmach wideo, opracowywanie i nadawanie programów radiowych, telewizyjnych i multimedialnych.

(111) **226494** (220) 2007 12 24 (210) 334544
(151) 2010 01 15 (441) 2008 03 31

(732) „OD A-DO Z” Spółka z o.o., Łódź, PL.

(540) OD A DO Z F 1

(510), (511) **01** silikony, rozpuszczalniki do farb i lakierów, żywice akrylowe, materiały ogniotrwałe, **02** impregnaty do drewna, barwniki do drewna, bejce do drewna, emalie i lakiery do malowania, farby emulsyjne, preparaty do konserwacji drewna, **06** metalowe złącza

budowlane, **17** taśmy smołowe, żywice syntetyczne-półprodukty, farby izolacyjne, szczeliwa do połączeń, taśmy i materiały uszczelniające do drzwi i okien, uszczelki, **19** pianki poliuretanowe.

(111) **226495** (220) 2007 12 24 (210) 334545

(151) 2010 01 15 (441) 2008 03 31

(732) „OD A-DO Z” Spółka z o.o., Łódź, PL.

(540) OD A DO Z IZOFLEX

(510), (511) **01** silikony, rozpuszczalniki do farb i lakierów, żywice akrylowe, materiały ogniotrwałe, **02** impregnaty do drewna, barwniki do drewna, bejce do drewna, emalie i lakiery do malowania, farby emulsyjne, preparaty do konserwacji drewna, **06** metalowe złącza, budowlane, **17** taśmy smołowe, żywice syntetyczne-półprodukty, szczeliwa do połączeń.

(111) **226496** (220) 2007 12 24 (210) 334546

(151) 2010 01 15 (441) 2008 03 31

(732) „OD A-DO Z” Spółka z o.o., Łódź, PL.

(540) OD A DO Z FLEX

(510), (511) **01** silikony, rozpuszczalniki do farb i lakierów, żywice akrylowe, materiały ogniotrwałe, **02** impregnaty do drewna, barwniki do drewna, bejce do drewna, emalie i lakiery do malowania, farby emulsyjne, preparaty do konserwacji drewna, **06** metalowe złącza budowlane, **17** taśmy smołowe, żywice syntetyczne-półprodukty, szczeliwa do połączeń, **19** spoiwa do murów, zaprawy murarskie.

(111) **226497** (220) 2008 02 18 (210) 336753

(151) 2010 01 27 (441) 2008 05 26

(732) ELITE PROPERTIES Spółka z ograniczoną odpowiedzialnością, Kraków, PL.

(540)



Kolor znaku: ciemnobrązowy, złoty

(531) 26.11.1, 26.11.12, 27.5.1, 29.1.12

(510), (511) **36** pośrednictwo w sprawach majątku nieruchomego, agencje pośrednictwa w handlu nieruchomościami, pośrednictwo ubezpieczeniowe, wycena finansowa, administrowanie majątkiem nieruchomym, oszacowanie majątku nieruchomego, **37** wypożyczanie maszyn do czyszczenia.

(111) **226498** (220) 2008 03 03 (210) 337520

(151) 2010 03 16 (441) 2008 06 09

(732) GASTRO STREFA S.C. Mirosław Kiszko, Krzysztof Kiszko, Piotr Jańczak, Roman Grabowski, Białystok, PL.

(540)



Kolor znaku: brązowy, kremowy

(531) 26.1.1, 26.11.1, 27.5.1, 29.1.12

(510), (511) **31** buraki, cebula świeża [warzywa], chleb świętojański, chmiel, korzenie cykorii, cytryny, groch świeży, jagody [owoce], kasztany jadalne świeże, kukurydza, migdały [owoce], nasiona [ziarna], ogórki, oliwki świeże, orzechy, orzechy kokosowe, orzechy laskowe, orzeszki arachidowe [owoce], owoce cytrusowe, owoce świeże, pieprz [ziołowy], pomarańcze, rabarbar, sałata, sałata zielona [warzywo], sezam, warzywa świeże, **43** usługi barowe, bary szybkiej obsługi [snack-bary], hotele, kafeterie, kawiarnie, motele, pensjonaty, przy-

gotowywanie dań (żywność i napoje) na zamówienie oraz ich dostawa, restauracje, restauracje samoobsługowe, snack-bary, stołówki, wypożyczanie krzeseł, stołów, bielizny stołowej i szklanej zastawy stołowej.

(111) **226499** (220) 2008 04 25 (210) 340193

(151) 2010 03 05 (441) 2008 08 04

(732) „ZŁOMHUT” Spółka z ograniczoną odpowiedzialnością, Przyborów, PL.

(540) ERIX

(510), (511) **06** złom stalowy, żeliwny złom metali kolorowych, **35** usługi w zakresie skupu i sprzedaży złomu oraz innych surowców wtórnych, usługi sprzedaży maszyn i urządzeń służących do złomowania, przerobu złomu oraz do sortowania recyklingu i utylizacji innych surowców wtórnych, **39** usługi transportu i magazynowania złomu i innych surowców wtórnych, **40** usługi w zakresie złomowania, sortowania i przerobu złomu oraz sortowania, recyklingu i utylizacji innych surowców wtórnych.

(111) **226500** (220) 2008 07 18 (210) 343794

(151) 2010 03 26 (441) 2008 10 27

(732) PRODUCTOS CHURRUCA, S.A., Valencia, ES.

(540)



Kolor znaku: czarny, szary i odcienie, biały

(531) 2.1.1, 2.1.11, 26.1.1, 26.1.14, 26.4.2, 27.5.1, 29.1.13

(510), (511) **29** mięso, ryby, drób i dziczyzna; ekstrakty mięsne; konserwowane, mrożone, suszone i gotowane owoce i warzywa; galaretki, dżemy, kompoty; jaja, mleko i produkty mleczne, oleje i tłuszcze jadalne, **30** kawa, herbata, kakao, cukier, ryż, tapioka, sago, kawa nie-naturalna, namiastki kawy; mąka i produkty zbożowe, chleb, wyroby cukiernicze i słodczy, lody; miód, melasa (syropy), drożdże, proszek do pieczenia; sól, musztarda; ocet, sosy (przyprawy); przyprawy; lód, **35** usługi reklamy, zarządzanie w działalności handlowej; administrowanie w działalności handlowej; prace biurowe; usługi sprzedaży żywności włącznie z wykorzystaniem globalnej sieci komputerowej, w szczególności orzechów i suszonych owoców, przekąsek, słodczy i lodów.

(111) **226501** (220) 2008 07 21 (210) 343824

(151) 2010 04 09 (441) 2008 10 27

(732) INTER-WK Wiesława Kakiet, Bronisławów, PL.

(540)



Kolor znaku: niebieski, złoty

(531) 26.1.1, 26.11.2, 27.5.1, 29.1.12

(510), (511) **01** płyny hamulcowe, **12** klocki hamulcowe do pojazdów, szczęki, okładziny, **17** okładziny hamulcowe.

(111) **226502** (220) 2008 07 22 (210) 343908
 (151) 2010 03 18 (441) 2008 10 27
 (732) „MYONI” Spółka z ograniczoną odpowiedzialnością,
 Warszawa, PL.

(540) ORŁOWSKA RIWIERA

(510), (511) **35** zarządzanie i doradztwo w zakresie prowadzenia działalności gospodarczej, zarządzanie inwestycjami budowlanymi, doradztwo w zakresie organizowania i kierowania inwestycjami budowlanymi; organizacja i zarządzanie działalnością gospodarczą w zakresie przedsięwzięć budowlanych polegających na budowie i przygotowaniu kompleksów handlowych/usługowych/rozrywkowych oraz obiektów niemieszkalnych i mieszkalnych do wynajmowania, użyczenia, sprzedaży; organizowanie przetargów na rynku obrotu gruntami, nieruchomościami, powierzchniami użytkowymi i lokalami mieszkalnymi; organizowanie targów i wystaw handlowych i reklamowych w zakresie budownictwa, urbanistyki, architektury, nieruchomości; reklama; obsługa marketingowa i promocja obrotu nieruchomościami; usługi w zakresie sprzedaży w sklepach, hurtowniach oraz za pośrednictwem Internetu (sklepy internetowe on-line), sprzedaż wysyłkowa następujących towarów: artykułów spożywczych, napojów alkoholowych, wyrobów cukierniczych, tytoniu, produktów rolnych oraz ogrodniczych, artykułów farmaceutycznych, odzieży, obuwia, artykułów sportowych i gimnastycznych, zabawek, gier, artykułów papierniczych i piśmiennych, książek, czasopism, prasy, publikacji, artykułów jubilerskich i biżuterii, kosmetyków, artykułów chemicznych, środków czystości, artykułów elektronicznych, sprzętu radiowo-telewizyjnego, komputerów i akcesoriów komputerowych, telefonów, artykułów tekstylnych i włókienniczych, artykułów dekoracji i wyposażenia wnętrz, przyborów kuchennych i gospodarstwa domowego, przyborów kuchennych i gospodarstwa domowego, mebli, urządzeń do oświetlania, ogrzewania, wytwarzania pary, gotowania, chłodzenia, suszenia, wentylacji, pojazdów, samochodów, części zamiennych i akcesoriów motoryzacyjnych, paliw, olejów, smarów, artykułów budowlanych, **36** usługi doradztwa finansowego, pośrednictwo finansowe, usługi doradztwa w zakresie inwestycji na rynku nieruchomości, ekspertyzy oraz analizy finansowe i inwestycyjne, analiza kosztów, finansowanie projektów inwestycyjnych i przedsięwzięć budowlanych, tworzenie i pozyskiwanie kapitału na inwestycje budowlane, usługi finansowe w zakresie przedsięwzięć inwestycyjnych dotyczące budownictwa i nieruchomości; pośredniczenie w pozyskiwaniu nieruchomości pod inwestycje budowlane, wycena majątku ruchomego i nieruchomego, wycena nieruchomości, wyceny obiektów budowlanych, przemysłowych, handlowo-usługowych, użyteczności publicznej; usługi administrowania i zarządzania nieruchomościami, w tym kompleksami handlowymi, usługowymi, hotelowymi i rozrywkowymi; doradztwo w zakresie obrotu nieruchomościami, pośrednictwo w obrocie nieruchomościami, usługi pośrednictwa w sprawach kupna, sprzedaży, najmu, dzierżawy nieruchomości, budynków, lokali i powierzchni użytkowych; wynajem oraz dzierżawa lokali, powierzchni biurowych, usługowych, handlowych, mieszkalnych, usługi deweloperskie dotyczące kupna i sprzedaży nieruchomości własnych lub dzierżawionych, takich jak: budynki mieszkalne i mieszkania, budynki niemieszkalne, obiekty wystawowe, magazyny, centra handlowe, grunty; usługi podziału nieruchomości na parcele; doradztwo w zakresie zarządzania obrotem nieruchomościami i gruntami; doradztwo w zakresie zarządzania i administrowania nieruchomościami, **37** usługi deweloperskie w zakresie: wznoszenia wszelkich typów budynków mieszkalnych: jednorodzinnych, wielomieszkaniowych, włączając wieszowce, wznoszenia wszelkiego typu budynków niemieszkalnych, takich jak: budynki przemysłowe, fabryki, warsztaty, montownie, budynki szpitali, szkół i biurowe, hotele, sklepy, centra handlowe, restauracje, budynki lotnisk, kryte obiekty sportowe, garaże parkingowe, garaże podziemne, budynki magazynowe, budynki przeznaczone do sprawowania kultu religijnego i czynności religijnych, montażu i wznoszenia budynków z elementów prefabrykowanych w określonym miejscu, przebudowy lub remontu istniejących budynków mieszkalnych, sprawowania nadzoru budowlanego.

(111) **226503** (220) 2008 09 17 (210) 346240
 (151) 2010 01 26 (441) 2008 12 22
 (732) „Świtalski & Synowie Spółka Akcyjna” Spółka Komandytowo-Akcyjna, Poznań, PL.

(540)



Kolor znaku: biały, zielony, niebieski

(531) 26.4.2, 26.4.18, 27.5.1, 29.1.13

(510), (511) **16** wydawnictwa, publikacje drukowane, książki, czasopisma, gazety, kalendarze, albumy, katalogi, reprodukcje graficzne, plakaty, afisze, fotografie, karty pocztowe, **28** sprzęt turystyczny i sportowy, gry i zabawki, stoły do tenisa stołowego, stoły świetlicowe do gry w piłkę nożną, stoły bilardowe, narty, deski snowboardowe, sanki, bobsleje, narty wodne, deski surfingowe, deskorolki, lotnie, kije i kule bilardowe, kije golfowe i hokejowe, rakietki tenisowe, rakietki do badmingtona i tenisa stołowego, naciągi do rakiet, rękawice bokserkie i baseballowe, buty łyżwiarskie z łyżwami, ochraniacze przeciwurazowe, piłki, wędki i sprzęt wędkarski, przyrządy gimnastyczne, mechaniczne przyrządy gimnastyczne, sztangi, hantle i ekspandery, stacjonarne rowery treningowe, ruchome bieżnie, wyposażenie siłowni sportowych i kulturystycznych, **35** usługi reklamowe, reklamy radiowe, telewizyjne i prasowe, usługowe organizowanie wystaw reklamowych i handlowych, **37** usługi budowlano-remontowe w zakresie obiektów sportowych i rekreacyjnych, usługi instalacyjne w zakresie instalacji elektrycznych, nagłaśniających, komputerowych oraz wentylacyjno-klimatyzacyjnych, **39** usługi w zakresie turystyki, organizowanie wycieczek turystycznych, **41** usługi w zakresie sportu i rekreacji, organizowanie imprez sportowych, zawodów, turniejów, teleturniejów oraz pokazów sportowych, organizowanie obozów narciarskich, tenisowych i nurkowych, usługi w zakresie szkoleń, organizowanie i prowadzenie szkoleń oraz sympozjów naukowych, usługowe organizowanie wyjazdów szkoleniowo-sportowych, **42** usługowe projektowanie instalacji elektrycznych, nagłaśniających, komputerowych, wentylacyjno-klimatyzacyjnych, usługi architektoniczne w zakresie obiektów sportowych i rekreacyjnych oraz aranżacji wnętrz, **44** usługi w zakresie prowadzenia solariów, saloonów fryzjerskich, kosmetycznych oraz odnowy biologicznej.

(111) **226504** (220) 2008 11 05 (210) 348324
 (151) 2010 02 05 (441) 2009 02 16
 (732) PROMAX Michał Wasilewski, Wrocław, PL.
 (540)



Kolor znaku: czarny, biały, niebieski, jasnoszary, szary, jasnobrązowy

(531) 26.3.1, 26.11.1, 27.5.1, 29.1.15

(510), (511) **05** białkowe preparaty do celów medycznych, artykuły żywnościowe na bazie białka do celów medycznych, chemiczne preparaty do celów farmaceutycznych, preparaty chemiczno-farmaceutyczne, dietetyczna żywność przystosowana do celów medycznych, dietetyczne napoje przystosowane do celów medycznych, dietetyczne substancje przystosowane do celów medycznych, enzymy do celów medycznych, preparaty farmaceutyczne do celów medycznych, leki pomocnicze, leki w płynie, mazidla, mleko białkowe, preparaty witaminowe do celów medycznych, suplementy dietetyczne do celów medycznych, **25** odzież, odzież sportowa, obuwie sportowe, **28** rowery treningowe stacjonarne, przyrządy do ćwiczeń fizycznych, przyrządy gimnastyczne, przyrządy mechaniczne do gimnastyki, hantle, przyrządy stosowane w kulturystyce, nakolanniki, nagolenniki, ochraniacze ciała, **35** sprzedaż: białkowe preparaty do celów medycznych, artykuły żywnościowe na bazie białka do celów medycznych, chemiczne preparaty do celów farmaceutycznych, preparaty chemiczno-farmaceutyczne, dietetyczna żywność przystosowana do celów medycznych, dietetyczne napoje przystosowane do celów medycznych, dietetyczne substancje przystosowane do celów

medycznych, enzymy do celów medycznych, preparaty farmaceutyczne, leki pomocnicze, leki w płynie, mazidla, mleko białkowe, preparaty witaminowe do celów medycznych, suplementy dietetyczne do celów medycznych, odzież, odzież sportowa, obuwie sportowe, rowery treningowe stacjonarne, przyrządy do ćwiczeń fizycznych, przyrządy gimnastyczne, przyrządy mechaniczne do gimnastyki, hantle, przyrządy stosowane w kulturystyce, nakolanniki, nagolenniki, ochraniacze ciała, **44** masaż, opieka medyczna, porady w zakresie farmakologii, porady psychologiczne.

(111) **226505** (220) 2008 11 06 (210) 348357
 (151) 2010 01 14 (441) 2009 02 16
 (732) „LA-CAVERNE” Hanna Rumpca, Warszawa, PL.
 (540)



Kolor znaku: brązowy, beżowy
 (531) 25.1.25, 26.1.1, 26.1.2, 27.5.1, 29.1.12
 (510), (511) **40** wędzenie żywności, **41** organizowanie przyjęć-rozrywka.

(111) **226506** (220) 2008 11 12 (210) 348480
 (151) 2010 03 04 (441) 2009 02 16
 (732) XL-TAPE-INTERNATIONAL Sp. z o.o., Kielce, PL.
 (540)



Kolor znaku: niebieski, biały
 (531) 3.9.1, 3.9.4, 27.5.1, 29.1.12
 (510), (511) **17** taśmy samoprzylepne przeznaczone do oklejania; zabezpieczenia powierzchni, stosowane zwłaszcza w branży malarskiej i lakierniczej, taśmy uszczelniające.

(111) **226507** (220) 2008 11 18 (210) 348716
 (151) 2010 02 11 (441) 2009 03 02
 (732) Przedsiębiorstwo Rolne „NARATÓW” Spółka z o.o.,
 Naratów, PL.
 (540)

**OBERŻA
 ŻŁOTY MŁYN**

Kolor znaku: czerwony
 (531) 27.5.1, 29.1.1
 (510), (511) **39** biura i agencje turystyczne, organizowanie podróży i wycieczek, wynajem miejsc parkingowych, rezerwacja miejsc noclegowych, **41** usługi w zakresie organizowania rozrywki, przyjęć, balów, imprez sportowych, rekreacyjnych, kulturalnych, turnusów wakacyjnych, kongresów, konferencji, sympozjów, szkolenia, **43** usługi prowadzenia barów, snack-barów, kawiarni, restauracji, bufetów, usługi gastronomiczne, usługi hotelowe, prowadzenie moteli, zajazdów, pensjonatów, domów turystycznych i agroturystycznych, campingów, oberżę, karczmy, gospody, hotele, motele, rezerwacja miejsc hotelowych i noclegów, gastronomia obwoźna, usługi kelnerskie,

usługi zaopatrywania w żywność (catering), pensjonaty dla zwierząt, wynajmowanie sal, zakwaterowania obozów wakacyjnych.

(111) **226508** (220) 2008 11 18 (210) 348717
 (151) 2010 02 11 (441) 2009 03 02
 (732) Przedsiębiorstwo Rolne „NARATÓW” Spółka z o.o.,
 Naratów, PL.
 (540)

ŻŁOTY MŁYN

Kolor znaku: czerwony
 (531) 27.5.1, 29.1.1
 (510), (511) **29** konserwowane, suszone i gotowane owoce i warzywa, sałatki owocowe, warzywne, galaretki, mięso, ryby, drób, dziczyzna, ekstrakty mięsne, mleko, produkty mleczne, jaja, oleje i tłuszcze jadalne, masło, śmietana, chrupki, chipsy, płatki ziemniaczane, smalec, rodzynki, **30** pierogi, pyzy, makarony, pizze, płatki kukurydziane, owsiane i zbożowe, **31** produkty rolne, ogrodnicze, leśne, świeże owoce i warzywa, **35** prowadzenie sklepu i hurtowni z produktami rolnymi, ogrodniczymi, leśnymi, artykułami rolno-przemysłowymi, **37** myjnie pojazdów, **39** biura i agencje turystyczne, organizowanie podróży i wycieczek, wynajem miejsc parkingowych, rezerwacja miejsc noclegowych, usługi transportowe, **41** usługi w zakresie organizowania rozrywki, przyjęć, balów, imprez sportowych, rekreacyjnych, kulturalnych, turnusów wakacyjnych, kongresów, konferencji, sympozjów, szkolenia, **43** usługi prowadzenia barów, snack-barów, kawiarni, restauracji, bufetów, usługi gastronomiczne, usługi hotelowe, prowadzenie moteli, zajazdów, pensjonatów, domów turystycznych i agroturystycznych, campingów, oberżę, karczmy, gospody, hotele, motele, rezerwacja miejsc hotelowych i noclegów, gastronomia obwoźna, usługi kelnerskie, usługi zaopatrywania w żywność (catering), pensjonaty dla zwierząt, wynajmowanie sal, zakwaterowania obozów wakacyjnych, **44** usługi kosmetyczne, fryzjerskie, salony piękności, ośrodki odnowy biologicznej.

(111) **226509** (220) 2008 11 19 (210) 348775
 (151) 2010 01 25 (441) 2009 03 02
 (732) Wm. WRIGLEY Jr. Company, Chicago, US.
 (540) EXTREM ARCTIC
 (510), (511) **30** słodczyce, w szczególności guma do żucia, guma balonowa, cukierki i miętówki.

(111) **226510** (220) 2008 11 19 (210) 348776
 (151) 2010 01 25 (441) 2009 03 02
 (732) Wm. WRIGLEY Jr. Company, Chicago, US.
 (540) EXTREM POLAR
 (510), (511) **30** słodczyce, w szczególności guma do żucia, guma balonowa, cukierki i miętówki.

(111) **226511** (220) 2008 11 21 (210) 348911
 (151) 2010 01 26 (441) 2009 03 02
 (732) REMA Spółka Akcyjna, Reszel, PL.
 (540)

REMA

Kolor znaku: granatowy, biały
 (531) 26.11.1, 27.5.1, 29.1.12
 (510), (511) **07** maszyny i urządzenia do obróbki i przerobu drewna oraz materiałów drewnopochodnych, maszyny do cięcia tworzyw sztucznych przy pomocy pił tarczowych, maszyny do cięcia profili i kształtowników ze stopów metali lekkich przy pomocy pił tarczowych oraz części i wyposażenie do tych maszyn, **11** aparatura i urządzenia do oczyszczania powietrza z pyłów, trocin i wiórów powstałych przy obróbce drewna, **35** sprzedaż hurtowa i detaliczna oraz z wykorzystaniem Internetu, maszyn i urządzeń do obróbki i przerobu drewna oraz materiałów drewnopochodnych, maszyn do cięcia tworzyw sztucznych przy pomocy pił tarczowych, maszyn do cięcia profili i kształtowników ze stopów metali lekkich przy pomocy

pił tarczowych oraz części i wyposażenie do tych maszyn, agencje importowo-eksportowe w zakresie maszyn i urządzeń do obróbki i przerobu drewna oraz materiałów drewnopochodnych z częściami i wyposażeniem do tych maszyn, usługi w zakresie badania rynku i opinii publicznej w dziedzinie maszyn i urządzeń do obróbki i przerobu drewna oraz materiałów drewnopochodnych, usługi reklamowe i promocyjne w zakresie rynku maszyn i urządzeń do obróbki i przerobu drewna oraz materiałów drewnopochodnych, organizowanie targów i wystaw w zakresie maszyn i urządzeń do obróbki i przerobu drewna oraz materiałów drewnopochodnych w celach handlowych i reklamowych, **37** usługi w zakresie instalowania, naprawy, konserwacji i nadzoru technicznego maszyn i urządzeń do obróbki i przerobu drewna oraz materiałów drewnopochodnych, **42** usługi w zakresie wykonywania prac badawczo-rozwojowych dla osób trzecich, opracowywanie projektów technicznych, usługi w zakresie prowadzenia badań technicznych, badania naukowe i przemysłowe, ekspertyzy inżynierskie, doradztwo i projektowanie w dziedzinie: maszyn i urządzeń do obróbki i przerobu drewna oraz materiałów drewnopochodnych, maszyn do cięcia tworzyw sztucznych przy pomocy pił tarczowych, maszyn do cięcia profili i kształtowników ze stopów metali lekkich przy pomocy pił tarczowych.

(111) **226512** (220) 2008 11 21 (210) 348912
 (151) 2010 01 26 (441) 2009 03 02
 (732) „RADPAK” Fabryka Maszyn Pakujących Spółka z ograniczoną odpowiedzialnością, Włocławek, PL.
 (540)



Kolor znaku: ciemnognatowy, czerwony
 (531) 26.1.1, 26.3.1, 27.5.1, 29.1.12
 (510), (511) **07** maszyny pakujące, kartoniarki, linie pakujące, automatyczne systemy licząco-grupujące, paletyzatory, roboty pakujące, przenośniki taśmowe, **09** wagi, dozowniki wagowe.

(111) **226513** (220) 2008 12 03 (210) 349438
 (151) 2010 03 03 (441) 2009 03 16
 (732) ALPOL GIPS Spółka z ograniczoną odpowiedzialnością, Fidor, PL.
 (540)



Kolor znaku: czarny, czerwony
 (531) 26.4.1, 27.5.1, 29.1.12
 (510), (511) **01** kleje do celów przemysłowych, kleje do płytek, do marmuru, do betonu komórkowego, do styropianu, do siatki, kleje szybkowiążące dla budownictwa, kleje elastyczne dla budownictwa, klej gipsowy, klej do parkietu, **02** podkład gruntujący-grunt podtynkowy, grunt do podłoży betonowych, grunt do podłoży gipsowych, farby, farby bakterioobójcze, bejca do drewna, impregnaty do drewna, **17** materiały izolacyjne, farby izolacyjne, zaprawy izolacyjne, **19** preparaty gruntujące na bazie wodnej dyspersji kopolimeru akrylowego, preparaty gruntujące na bazie niskoalkalicznych polikrzemianów, zaprawy murarskie, zaprawy tynkarskie, tynki wewnętrzne i zewnętrzne, posadzki, spoiny, gips szpachlowy, gładź gipsowa, tynk gipsowy, bitumiczne wyroby dla budownictwa.

(111) **226514** (220) 2008 12 04 (210) 349459
 (151) 2010 03 18 (441) 2009 03 16
 (732) „BRW” Spółka z ograniczoną odpowiedzialnością, Mielec, PL.
 (540) alamo
 (510), (511) **20** wyroby stolarstwa meblowego, zestawy meblowe, meble biurowe, szkolne i kuchenne; fronty meblowe; fotele, kanapy,

komody, kontuary, kredensy, krzesła, ławy, lustra, łóżka, materace do łóżek, poduszki, półki, pudełka drewniane lub z tworzyw sztucznych, sekretery, skrzynie, kufry, sofy, stojaki, stoły, szafy, szafki, szkatułki, szuflady, taborety, toaletki, wałki, wieszaki na ubrania, wózki meblowe, zagłówki meblowe.

(111) **226515** (220) 2008 12 04 (210) 349460
 (151) 2010 03 18 (441) 2009 03 16
 (732) „BRW” Spółka z ograniczoną odpowiedzialnością, Mielec, PL.
 (540) pinux

(510), (511) **20** wyroby stolarstwa meblowego, zestawy meblowe, meble biurowe, szkolne i kuchenne; fronty meblowe; fotele, kanapy, komody, kontuary, kredensy, krzesła, ławy, lustra, łóżka, materace do łóżek, poduszki, półki, pudełka drewniane lub z tworzyw sztucznych, sekretery, skrzynie, kufry, sofy, stojaki, stoły, szafy, szafki, szkatułki, szuflady, taborety, toaletki, wałki, wieszaki na ubrania, wózki meblowe, zagłówki meblowe.

(111) **226516** (220) 2008 12 08 (210) 349684
 (151) 2010 02 24 (441) 2009 03 16
 (732) Poczta Polska Spółka Akcyjna, Warszawa, PL.
 (540)



Kolor znaku: granatowy, żółty, biały
 (531) 22.1.6, 26.11.1, 27.5.1, 29.1.13
 (510), (511) **16** kartki pocztowe, kartki pocztowe z nadrukiem opłaty pocztowej, **39** dystrybucja i doręczanie przesyłek pocztowych-kartek pocztowych.

(111) **226517** (220) 2008 12 08 (210) 349685
 (151) 2010 02 24 (441) 2009 03 16
 (732) Poczta Polska Spółka Akcyjna, Warszawa, PL.
 (540)



Kolor znaku: granatowy, żółty, biały
 (531) 22.1.6, 26.11.1, 27.5.1, 29.1.13
 (510), (511) **36** usługi finansowe-operacje finansowe i bankowe, obsługa przekazów pocztowych, wpłaty na rachunki bankowe.

(111) **226518** (220) 2008 12 19 (210) 350185
 (151) 2010 02 17 (441) 2009 03 30
 (732) V-MOTORS Tomasz Pasikowski, Kutno, PL.
 (540)



(531) 27.5.1, 27.7.1
 (510), (511) **12** pojazdy zwłaszcza samochody i motocykle, szczególnie quady (motocykle czterokołowe), motorowery, rowery oraz części zamienne i akcesoria do pojazdów zawarte w tej klasie, **35** zgrupowanie na rzecz osób trzecich wielobranżowych towarów mających zastosowanie w pojazdach jak również do naprawy i obsługi pojazdów pozwalające nabywcy wygodnie oglądać i kupować te towary w wyspecjalizowanym sklepie i/lub hurtowni lub przez Internet oraz poprzez katalog sprzętu i oprogramowania komputerowego wykorzystując zamówienie korespondencyjne lub używając środków telekomunikacji; usługi w zakresie prezentacji towarów do sprzedaży w sklepach, usługi w zakresie pomocy przy sprzedaży, usługi

promocyjne i marketingowe; usługi (agencje) eksportowe i importowe; pomoc handlowa i techniczna w zakresie organizowania i prowadzenia przedsiębiorstwa również świadczona w ramach umowy franchisingowej; prowadzenie przedstawicielstw pomiotów zagranicznych w kraju oraz reklamy ich wyrobów; organizacja wystaw w celach handlowych lub reklamowych; usługi w zakresie kojarzenia kontrahentów handlowych, zarządzanie zbiorami informatycznymi, prowadzenie komputerowych baz danych wspomagających sprzedaż towarów, usługi w zakresie reklamowania i rozpowszechniania materiałów reklamowych, **37** prowadzenie stacji obsługi pojazdów; obsługa, naprawa i konserwacja pojazdów; montaż instalacji, części zamiennych i akcesoriów do pojazdów.

(111) **226519** (220) 2008 12 22 (210) 350276
 (151) 2010 03 09 (441) 2009 03 30
 (732) POLANIN Wielkopolska Wytwórnia Wódek
 Spółka z ograniczoną odpowiedzialnością, Środa Wielkopolska, PL.
 (540) BIAŁY KIEŁ
 (510), (511) **33** napoje alkoholowe (za wyjątkiem piwa).

(111) **226520** (220) 2008 12 22 (210) 350278
 (151) 2010 03 09 (441) 2009 03 30
 (732) POLANIN Wielkopolska Wytwórnia Wódek
 Spółka z ograniczoną odpowiedzialnością, Środa Wielkopolska, PL.
 (540) BAJKOWY ŚLUB
 (510), (511) **33** napoje alkoholowe (za wyjątkiem piwa).

(111) **226521** (220) 2008 12 22 (210) 350279
 (151) 2010 03 09 (441) 2009 03 30
 (732) POLANIN Wielkopolska Wytwórnia Wódek
 Spółka z ograniczoną odpowiedzialnością, Środa Wielkopolska, PL.
 (540) NASZE WESELE
 (510), (511) **33** napoje alkoholowe (za wyjątkiem piwa).

(111) **226522** (220) 2008 12 22 (210) 350280
 (151) 2010 03 09 (441) 2009 03 30
 (732) POLANIN Wielkopolska Wytwórnia Wódek
 Spółka z ograniczoną odpowiedzialnością, Środa Wielkopolska, PL.
 (540) ŚLUB JAK MARZENIE
 (510), (511) **33** napoje alkoholowe (za wyjątkiem piwa).

(111) **226523** (220) 2008 12 22 (210) 350325
 (151) 2010 02 26 (441) 2009 03 30
 (732) „METAL-FACH” Spółka z ograniczoną odpowiedzialnością,
 Sokółka, PL.
 (540)



Kolor znaku: czerwony, biały
 (531) 26.4.1, 26.4.18, 26.11.1, 27.5.1, 29.1.12
 (510), (511) **06** konstrukcje stalowe dla budownictwa, hale przemysłowe, wiaty i inne konstrukcje metalowe, **07** maszyny rolnicze, mianowicie prasy do pakowania w beły, wozy paszowe, owijarki, chwytaki, przetrząsacze, skrzynie zawieszane i hydrauliczne do traktorów, samobieżne kombajny, sprzęt do uprawy ziemi, siewniki i sprzęt do sadzenia, sprzęt do rozrzucania obornika, żniwiarki, sprzęt do użytkowania i regulowania wilgotności gleby, sprzęt do niszczenia chwastów i zabijania szkodników, sprzęt do młócenia i preparowania zbóż, sprzęt do przenoszenia materiałów, ładowarki, podnośniki widłowe, koparki zgarniarkowe, skaryfikatory oraz części do wszystkich wymienionych maszyn, **11** kotły centralnego ogrzewania, w tym kotły wodne do centralnych ogrzewań.

(111) **226524** (220) 2009 01 22 (210) 351111
 (151) 2010 04 07 (441) 2009 04 27

(732) Zakład Stolarski Kapica Roman, Grodzisko, PL.
 (540)



(531) 27.5.1
 (510), (511) **06** metalowe: okna, okiennice, ościeżnice, ramy okienne, drzwi, bramy garażowe, futryny, ścianki, zadaszenia, fasady, konstrukcje pod ogrody zimowe, wiatrołapy, żaluzje, stolarka aluminiowa, **19** niemetalowe: okna, okiennice, ościeżnice, ramy okienne, drzwi, futryny, ścianki, zadaszenia, fasady, konstrukcje pod ogrody zimowe, wiatrołapy, żaluzje, stolarka PCV, **35** usługi sprzedaży produktów metalowych i niemetalowych stosowanych w budownictwie.

(111) **226525** (220) 2009 01 29 (210) 351396
 (151) 2010 03 29 (441) 2009 05 11
 (732) Kraft Foods France Intellectual Property S.A.S.,
 Vélizy Villacoublay, FR.
 (540) CARTE NOIRE DIVINEMENT EXPRESSO
 (510), (511) **30** kawa, ekstrakty kawy, substytuty kawy, napoje kawowe oraz preparaty do tych napojów, herbata.

(111) **226526** (220) 2009 01 29 (210) 351398
 (151) 2010 03 23 (441) 2009 05 11
 (732) Kraft Foods France Intellectual Property S.A.S.,
 Vélizy Villacoublay, FR.
 (540) ZNIEWALAJĄCE EXPRESSO
 (510), (511) **30** kawa, ekstrakty kawy, substytuty kawy, napoje kawowe oraz preparaty do tych napojów, herbata.

(111) **226527** (220) 2009 02 10 (210) 351858
 (151) 2010 03 30 (441) 2009 05 25
 (732) CLINIDENT Spółka Cywilna Wnukiewicz Karol Kazimierz,
 Pomianowski Rafał, Wrocław, PL.
 (540)



Kolor znaku: szary, bordowy
 (531) 2.9.10, 26.13.25, 27.5.1, 29.1.12
 (510), (511) **44** usługi medyczne, usługi w zakresie profilaktyki i leczenia zębów, usługi stomatologiczne w tym leczenie zachowawcze i ortodontyczne, resekcja, chirurgia, protetyka, odbudowa złamanych zębów, korekta zębów krzywych, powlekanie zębów przebarwionych, uzupełnianie brakujących zębów protezami stałymi i ruchomymi, wykonywanie zabiegów z zakresu medycyny estetycznej, w szczególności: redukcja i wygładzanie zmarszczek z zastosowaniem kwasu hialuronowego i botoxu, powiększanie ust, fotoodmładzanie laserowe, wybielanie zębów, laserowa depilacja włosów twarzowych.

(111) **226528** (220) 2009 02 10 (210) 351860
 (151) 2010 03 30 (441) 2009 05 25
 (732) AQUA-SPRINT Spółka z ograniczoną odpowiedzialnością,
 Siemianowice Śląskie, PL.
 (540)



Kolor znaku: niebieski, szary i jego odcienie
 (531) 1.15.24, 27.5.1, 29.1.12
 (510), (511) **37** usługi związane z wykonywaniem i naprawą linii przesyłowych wody i ścieków, **39** usługi związane z dystrybucją wody i odprowadzeniem ścieków.

(111) **226529** (220) 2009 02 13 (210) 352011
 (151) 2010 03 24 (441) 2009 05 25
 (732) „o2.pl” Spółka z ograniczoną odpowiedzialnością,
 Warszawa, PL.
 (540)



Kolor znaku: biały, żółty, pomarańczowy, brązowy, szary i jego odcienie

(531) 17.2.1, 27.5.1, 29.1.15

(510), (511) **35** prezentowanie produktów w mediach dla celów sprzedaży detalicznej, uaktualnianie materiałów reklamowych, rozpowszechnianie ogłoszeń reklamowych, promocja sprzedaży dla osób trzecich, reklama za pośrednictwem sieci komputerowej, wynajmowanie przestrzeni reklamowych, **38** udostępnianie internetowego forum dyskusyjnego, **41** informacja o imprezach rozrywkowych, organizowanie konkursów [edukacja lub rozrywka].

(111) **226530** (220) 2009 02 18 (210) 352249
 (151) 2010 03 29 (441) 2009 05 25
 (732) „SATOS” Spółka z ograniczoną odpowiedzialnością,
 Piotrków Trybunalski, PL.
 (540) SATOS

(510), (511) **35** wynajmowanie i dzierżawa powierzchni handlowych i reklamowych, doradztwo w zarządzaniu działalnością gospodarczą, **36** zarządzanie majątkiem, zarządzanie majątkiem nieruchomości, wynajmowanie powierzchni biurowych, dzierżawa nieruchomości.

(111) **226531** (220) 2009 06 24 (210) 357400
 (151) 2010 03 23 (441) 2009 09 28
 (732) ICN Polfa Rzeszów S.A., Rzeszów, PL.
 (540) dozotens
 (510), (511) **05** produkty farmaceutyczne, leki stosowane w jaskrze.

(111) **226532** (220) 2009 06 24 (210) 357401
 (151) 2010 03 23 (441) 2009 09 28
 (732) ICN Polfa Rzeszów S.A., Rzeszów, PL.
 (540) glaucotens
 (510), (511) **05** produkty farmaceutyczne, leki stosowane w jaskrze.

(111) **226533** (220) 2009 06 24 (210) 357402
 (151) 2010 03 23 (441) 2009 09 28
 (732) ICN Polfa Rzeszów S.A., Rzeszów, PL.
 (540) tekazol
 (510), (511) **05** produkty farmaceutyczne, leki przeciwnowotworowe.

(111) **226534** (220) 2009 06 24 (210) 357403
 (151) 2010 03 23 (441) 2009 09 28
 (732) ICN Polfa Rzeszów S.A., Rzeszów, PL.
 (540) eloza
 (510), (511) **05** produkty farmaceutyczne, leki przeciwnowotworowe.

(111) **226535** (220) 2009 06 24 (210) 357404
 (151) 2010 03 23 (441) 2009 09 28
 (732) ICN Polfa Rzeszów S.A., Rzeszów, PL.
 (540) xestea
 (510), (511) **05** produkty farmaceutyczne, leki.

(111) **226536** (220) 2009 07 16 (210) 358309
 (151) 2010 04 06 (441) 2009 10 26
 (732) VIPHARM S.A., Warszawa, PL.
 (540) ASTEXANA
 (510), (511) **05** produkty farmaceutyczne stosowane w onkologii, produkty farmaceutyczne do leczenia chorób ośrodkowego układu nerwowego.

(111) **226537** (220) 2008 10 01 (210) 346837
 (151) 2010 01 15 (441) 2009 01 05
 (732) Goodbrand & Company Polska Spółka z ograniczoną odpowiedzialnością, Warszawa, PL.
 (540) Homo Urbanus Project
 (510), (511) **36** usługi pośrednictwa w obrocie nieruchomościami; usługi doradztwa finansowego w zakresie nieruchomości; usługi inwestycyjne w zakresie nieruchomości.

(111) **226538** (220) 2008 10 01 (210) 346838
 (151) 2010 01 15 (441) 2009 01 05
 (732) Goodbrand & Company Polska Spółka z ograniczoną odpowiedzialnością, Warszawa, PL.
 (540) Restaura Homo Urbanus
 (510), (511) **36** usługi pośrednictwa w obrocie nieruchomościami; usługi doradztwa finansowego w zakresie nieruchomości; usługi inwestycyjne w zakresie nieruchomości.

(111) **226539** (220) 2008 10 29 (210) 348004
 (151) 2010 03 10 (441) 2009 02 02
 (732) „SPOTLINE” Spółka Jawna Mariusz Sroczyński i Spółka,
 Ożarów Mazowiecki, PL.
 (540) SPOTLINE
 (510), (511) **11** urządzenia, instalacje i osprzęt do oświetlenia halogenowego, żarówki, oprawki do lamp halogenowych, **25** odzież damska, męska i dziecięca, bielizna osobista, kostiumy i płaszcze kąpielowe, koszulki, biustonosze, kąpielówki, majtki, slipy, koszule męskie, piżamy, pończochy, skarpetki, rajstopy, rajtuzy, szaliki, szlafroki, gorsety, gorseciki, artykuły dziewiarskie, spodenki, szorty, komplety dziecięce.

(111) **226540** (220) 2008 10 30 (210) 348052
 (151) 2010 01 12 (441) 2009 02 02
 (732) Dajar Spółka z ograniczoną odpowiedzialnością, Koszalin, PL.
 (540)



Kolor znaku: czarny, czerwony, biały

(531) 26.1.1, 27.5.1, 29.1.13

(510), (511) **07** młynki elektryczne do użytku domowego, **08** dziadki do orzechów, krajarki, wyroby nożownicze nie występujące w innych klasach, niezbędniki turystyczne zawierające sztucce i ręczne przybory metalowe, noże do artykułów spożywczych, noże rzeźnicze, nożyce do drobiu, nożyce i nożyczki nie występujące w innych klasach, obcinacze, otwieracze do puszek nielektryczne, skrobaki, szczypce do cukru, szczypce nie występujące w innych klasach, sztucce, tasaki, tłuczki, toporki do lodu, widelce kucharskie, wykrajarki do pizzy nielektryczne, zestawy kucharskie i kuchenne zestawione z ręcznych narzędzi metalowych, żelazka nielektryczne, **11** czajniki elektryczne do herbaty, maszyny kuchenne elektryczne, ekspresy do kawy elektryczne, garnki elektryczne do gotowania, szybkowary elektryczne, **14** przybory kuchenne oraz naczynia i zastawy stołowe z metali szlachetnych lub platerowane, **21** pojemniki, przybory i naczynia kuchenne i gospodarstwa domowego nielektryczne i nie z metali szlachetnych, foremki do ciast i lodów, topatki do ciasta, małe, ręczne urządzenia do siekania, mielenia, cięcia nie występujące w innych klasach, otwieracze do butelek, serwetniki, wyroby fajansowe, serwisy stołowe, spodki, talerze, podstawki pod talerze, półmiski do jarzyn, dzbanki, salaterki, serwisy do herbaty i/lub kawy, naczynia do picia, filiżanki, kubki, cukiernice, szklanki, wyroby szklane, porcelanowe i ceramiczne nie występujące w innych klasach; patery, stojaki do kafelek, wazon, wiaderka do lodu, deski do krojenia do kuchni, czajniki i imbryki nielektryczne i nie z metali szlachetnych, ekspresy do kawy nielektryczne i nie z metali szlachetnych, garnki kuchenne, garnki do gotowania na parze nielektryczne, szybkowary nielektryczne, chochle, łyżki kuchenne, mieszalniki nielektryczne do celów domowych, miski, młynki do użytku domowego nielektryczne, patelnie, rondelki, rondle, pokrywki do garnków i/lub naczyń, słoików, patelni,

rondli; pojemniki do użytku w kuchni, pojemniki kuchenne nie z metali szlachetnych, pojemniki z tworzyw sztucznych do przechowywania żywności, pudełka na herbatę nie z metali szlachetnych, stojaki kuchenne, szpikulce kuchenne metalowe, szufelki lub urządzenia do zbierania okruszyn ze stołu, tace do użytku domowego nie z metali szlachetnych, termoizolowane pojemniki do żywności; termosy do napojów, tłuczki, tygielki, ubijaczki nieelektryczne, wiadra, suszarki prętowe do suszenia naczyń kuchennych i stołowych; suszarki balkonowe; podstawki pod żelazka, deski do prasowania, pręty do rożen, rożna; sprzęt do czyszczenia, **35** prowadzenie sprzedaży hurtowej i detalicznej młynków elektrycznych do użytku domowego; dziadków do orzechów, krajarek, wyrobów nożowniczych nie występujących w innych klasach, niezbędników turystycznych zawierających sztucce i ręczne przybory metalowe, noży do artykułów spożywczych, noży rzeźniczych, nożyc do drobiu, nożyc i nożyczek nie występujących w innych klasach, obcinaczy, nieelektrycznych otwieraczy do puszek, skrobaków, szczypców do cukru, szczypców nie występujących w innych klasach, sztućców, tasaków, tłuczków, toporków do lodu, widelców kucharskich, nieelektrycznych wykrajarek do pizzy, zestawów kucharskich i kuchennych zestawionych z ręcznych narzędzi metalowych, żelazek nieelektrycznych; czajników elektrycznych do herbaty, elektrycznych maszynek kuchennych, elektrycznych ekspresów do kawy, garnków elektrycznych do gotowania, szybkowarów elektrycznych; przyborów kuchennych oraz naczyń i zastaw stołowych z metali szlachetnych lub platerowanych; pojemników, przyborów i naczyń kuchennych i gospodarstwa domowego nieelektrycznych urządzeń do siekania, mielenia, cięcia nie występujących w innych klasach, otwieraczy do butelek, serwetników, wyrobów fajansowych, serwisów stołowych, spodków, talerzy, podstawek pod talerze, półmisek do jarzyn, dzbanków, salatek, serwisów do herbaty i/lub kawy, naczyń do picia, filiżanek, kubków, cukiernic, szklanek, wyrobów szklanych, porcelanowych i ceramicznych nie występujących w innych klasach; pater, stojaków do karafek, wazonów, wiader do lodu, desek do krojenia do kuchni, czajników i imbryków nieelektrycznych i nie z metali szlachetnych, ekspresów do kawy nieelektrycznych i nie z metali szlachetnych, garnków kuchennych, nieelektrycznych garnków do gotowania na parze, szybkowarów nieelektrycznych, chochli, łyżek kuchennych, mieszalników nieelektrycznych do celów domowych, misek, młynków do użytku domowego nieelektrycznych, patelni, rondelki, rondli pokrywek do garnków i/lub naczyń, słoików, patelni, rondli; pojemników do użytku w kuchni, pojemników kuchennych nie z metali szlachetnych, pojemników z tworzyw sztucznych do przechowywania żywności, pudełek na herbatę nie z metali szlachetnych, stojaków kuchennych, szpikulców kuchennych metalowych, szufelek lub urządzeń do zbierania okruszyn ze stołu, tac do użytku domowego nie z metali szlachetnych, termoizolowanych pojemników do żywności; termosy do napojów, tłuczków, tygielków, ubijaczek nieelektrycznych, wiader, suszarek prętowych do suszenia naczyń kuchennych i stołowych; suszarek balkonowych; podstawek pod żelazka, desek do prasowania, prętów do rożen, rożen; sprzętu do czyszczenia.

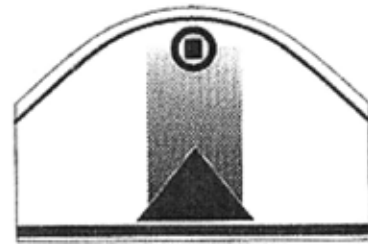
(111) **226541** (220) 2008 12 08 (210) 349711
 (151) 2010 02 16 (441) 2009 03 16
 (732) Natalija Romshowa, Warszawa, PL.
 (540)



Kolor znaku: czerwony, niebieski
 (531) 2.3.25, 27.5.1, 29.1.12
 (510), (511) **41** prowadzenie klubów rekreacyjnych, poprawiających kondycję, prowadzenie zajęć rekreacyjnych i sportowych, usługi związane z kulturą fizyczną, organizowanie czynnego wypoczynku.

(111) **226542** (220) 2009 02 18 (210) 352264
 (151) 2010 03 29 (441) 2009 05 25
 (732) Przedsiębiorstwo Produkcji Farmaceutycznej HASCO-LEK Spółka Akcyjna, Wrocław, PL.

(540)



(531) 26.3.1, 26.4.2, 26.5.3
 (510), (511) **05** produkty farmaceutyczne, suplementy diety do celów leczniczych, syropy, leki i materiały sanitarne w płynie.

(111) **226543** (220) 2009 02 19 (210) 352282
 (151) 2010 03 29 (441) 2009 05 25
 (732) Gospodarstwo Pasieczne „Ulik” Marian Ślicznik, Mokrelipie, PL.
 (540) ulik
 (510), (511) **04** materiały oświetleniowe, świece woskowe, wosk, **30** kit pszczele, miód, mleczko pszczele, wyroby cukiernicze, **43** usługi w zakresie prowadzenia agroturystyki, domów turystycznych, pensjonatów, organizowanie obozów wakacyjnych, wypożyczanie namiotów.

(111) **226544** (220) 2009 02 25 (210) 352602
 (151) 2010 04 07 (441) 2009 06 08
 (732) Unilever N.V., Rotterdam, NL.
 (540) Bielszy uśmiech teraz albo nigdy zapewnił producent Signal White Now
 (510), (511) **03** środki do czyszczenia zębów, pasty do zębów, płyny do płukania ust nie do celów medycznych, środki do polerowania zębów, proszek do czyszczenia zębów.

(111) **226545** (220) 2009 02 26 (210) 352638
 (151) 2010 03 17 (441) 2009 06 08
 (732) DOCTOR X Tomasz Kiska, Marki, PL.
 (540) saleterol
 (510), (511) **05** leki.

(111) **226546** (220) 2009 02 26 (210) 352639
 (151) 2010 03 24 (441) 2009 06 08
 (732) DOCTOR X Tomasz Kiska, Marki, PL.
 (540) venticason
 (510), (511) **05** leki.

(111) **226547** (220) 2009 02 26 (210) 352641
 (151) 2010 03 24 (441) 2009 06 08
 (732) „DOCTOR X” TOMASZ KISKA, Marki, PL.
 (540) budetonex
 (510), (511) **05** leki.

(111) **226548** (220) 2009 02 26 (210) 352642
 (151) 2010 03 24 (441) 2009 06 08
 (732) „DOCTOR X” TOMASZ KISKA, Marki, PL.
 (540) astmetol
 (510), (511) **05** leki.

(111) **226549** (220) 2009 02 26 (210) 352644
 (151) 2010 03 24 (441) 2009 06 08
 (732) „DOCTOR X” TOMASZ KISKA, Marki, PL.
 (540) fixamed
 (510), (511) **05** leki.

(111) **226550** (220) 2009 02 26 (210) 352653
 (151) 2010 03 31 (441) 2009 06 08
 (732) Ambra Spółka Akcyjna, Warszawa, PL.
 (540) KANCLERZ

(510), (511) **33** napoje alkoholowe (z wyjątkiem piwa), w tym: miody pitne, wina, alkoholowe napoje wysokoprocentowe i napoje fermentowane.

(111) **226551** (220) 2009 02 26 (210) 352654
(151) 2010 03 31 (441) 2009 06 08

(732) Ambra Spółka Akcyjna, Warszawa, PL.

(540) MIÓD PITNY HETMAŃSKI

(510), (511) **33** miody pitne.

(111) **226552** (220) 2009 02 27 (210) 352663
(151) 2010 03 29 (441) 2009 06 08

(732) Politechnika Łódzka, Łódź, PL.

(540) simvac plus

(510), (511) **09** program komputerowy.

(111) **226553** (220) 2009 02 27 (210) 352664
(151) 2010 03 29 (441) 2009 06 08

(732) Politechnika Łódzka, Łódź, PL.

(540) simcarb

(510), (511) **09** program komputerowy.

(111) **226554** (220) 2009 02 27 (210) 352665
(151) 2010 03 29 (441) 2009 06 08

(732) Politechnika Łódzka, Łódź, PL.

(540) simhard

(510), (511) **09** program komputerowy.

(111) **226555** (220) 2009 03 02 (210) 352795
(151) 2010 04 09 (441) 2009 06 08

(732) Przedsiębiorstwo Wielobranżowe SEKMAR Stefan Sekta, Suszec, PL.

(540)



Kolor znaku: jasnoszary, biały, niebieski

(531) 27.5.1, 29.1.13

(510), (511) **29** buraki tarte, chrzan tarty, chipsy ziemniaczane, ćwikła z chrzanem, dżemy, fasolka konserwowa, groszek konserwowy, grzyby konserwowane, kapusta czerwona konserwowana, kapusta kwaszona, kompot, koncentrat pomidorowy, koncentraty na bulion, korniszony, korniszony z jarzynami w occie, kroiety spożywcze, marmolada, mrożone owoce, ogórki kiszone i konserwowane, owoce kandyzowane, placki ziemniaczane, przecier jabłkowy, przecier pomidorowy, przecier ogórkowy, sałatki warzywne z kwaszonej kapusty, sałatki warzywne z kiszonych ogórków, sałatki szwedzkie i inne sałatki warzywne, sałatki warzywno-owocowe i owocowe, warzywa konserwowane w tym cebula konserwowana, warzywa suszone, zupy w tym zupy jarzynowe (przetwory), **39** dostarczanie towarów, magazynowanie, pakowanie towarów, transport samochodowy.

(111) **226556** (220) 2009 03 03 (210) 352844
(151) 2010 03 19 (441) 2009 06 08

(732) TEVA PHARMACEUTICALS POLSKA SPÓŁKA

Z OGRANICZONĄ ODPOWIEDZIALNOŚCIĄ, Warszawa, PL.

(540) LEVOXITEVA

(510), (511) **05** produkty farmaceutyczne, leki, substancje dietetyczne dla celów leczniczych, leki wspomagające leczenie, żywność dietetyczna dla celów leczniczych, suplementy diety do celów leczniczych, preparaty witaminowe, preparaty z mikroelementami.

(111) **226557** (220) 2009 03 03 (210) 352855
(151) 2010 03 19 (441) 2009 06 08

(732) BIG Spółka Cywilna Krzysztof Bigoszewski, Dorota Bigoszewska, Kosakowo, PL.

(540)



(531) 26.4.1, 26.4.9, 27.5.21

(510), (511) **14** biżuteria, wyroby jubilerskie, bransolety, breloczki, broszki, kamienie półszlachetne, kamienie szlachetne, kolczyki, łańcuszki, naszyjniki, nici z metali szlachetnych, obrączki, pierścionki, wyroby z metali półszlachetnych, wyroby z metali szlachetnych, **35** usługi z zakresu: reklamy, prowadzenia sklepu z wyrobami jubilerskimi, **40** usługi w zakresie: grawerowania, galwanizacji, posrebrzania, platerowania, pozłacania, **42** usługi w zakresie: projektowania wzorów jubilerskich, wzornictwo przemysłowe.

(111) **226558** (220) 2009 03 03 (210) 352856
(151) 2010 03 19 (441) 2009 06 08

(732) BIG Spółka Cywilna Krzysztof Bigoszewski, Dorota Bigoszewska, Kosakowo, PL.

(540)

BIG SILVER

(531) 26.4.1, 26.4.9, 27.5.1

(510), (511) **14** biżuteria, wyroby jubilerskie, bransolety, breloczki, broszki, kamienie półszlachetne, kamienie szlachetne, kolczyki, łańcuszki, naszyjniki, nici z metali szlachetnych, obrączki, pierścionki, wyroby z metali półszlachetnych, wyroby z metali szlachetnych, **35** usługi z zakresu: reklamy, prowadzenia sklepu z wyrobami jubilerskimi, **40** usługi w zakresie: grawerowania, galwanizacji, posrebrzania, platerowania, pozłacania, **42** usługi w zakresie: projektowania wzorów jubilerskich, wzornictwo przemysłowe.

(111) **226559** (220) 2009 03 04 (210) 352868
(151) 2010 03 23 (441) 2009 06 08

(732) Przedsiębiorstwo Handlu Usług i Przetwórstwa „DARPOL” s.c. Marek Jurkiewicz, Stanisław Wiatr, Tarnów, PL.

(540)



Kolor znaku: biały, czarny, czerwony, żółty

(531) 25.1.15, 26.4.4, 26.4.18, 27.5.1, 29.1.14

(510), (511) **29** warzywa i owoce konserwowane, kwaszone, suszone, gotowane, koncentraty, przetwory jarzynowe, sałatki owocowe i warzywne, konserwy warzywne, grzyby marynowane, pikle, przeciery owocowe i warzywne, gotowe potrawy na bazie warzyw, gotowe posiłki i dania, kompoty, konfitury, dżemy, syropy, **35** promocja, reklama, badania rynku, pokazy towarów, organizacja targów i wystaw w celach handlowych i reklamowych, pośredniczenie w nawiązaniu kontaktów biznesowych i zawieraniu kontraktów handlowych w kraju i zagranicą, usługi sprzedaży detalicznej i hurtowej przetworów owocowo-warzywnych, owoców, warzyw, gotowych dań i posiłków, mięsa, wędlin, dziczyzny, ryb, skorupiaków, mięczaków, przetworów zbożowych, nabiału, artykułów spożywczych i wyrobów cukierniczych, również poprzez internet.

(111) **226560** (220) 2009 03 04 (210) 352876
(151) 2010 03 23 (441) 2009 06 08

(732) RIEBER FOODS POLSKA Spółka Akcyjna, Włocławek, PL.

(540) DELEKTUJ SIĘ! DELECTA

(510), (511) **29** buliony i koncentraty bulionów, flaki, galaretki owocowe, galaretki w proszku, konserwy: strączkowe, warzywne, mięsno-warzywne, mięsne i grzybowe, krokietki, mieszanki pektynowe, mieszanki warzyw suszonych, napoje mleczne, orzechy i orzeszki preparowane, wiórki kokosowe, rodzynki, mak, rosół i koncentraty rosółów, zupy: zagęszczone i koncentraty zup w proszku, żelatyna spożywcza, bita śmietana, substytuty bitej śmietany, **30** soda spożywcza, aromaty do ciast, deserów, napojów, olejki aromatyczne do celów spożywczych, budynie w proszku, cykorja prażona, cukier wanilinowy, cukry smakowe, cukry żelujące, glukoza do celów spożywczych, koncentraty ciast w proszku: babeczki, ciasta, biszkopty, gofry, naleśniki, pierniki, pizze, paniery, tarty, muffinki, kwas cytrynowy, kisiele w proszku, lody w proszku, kawa naturalna, kawy zbożowe i mieszanki kaw zbożowych-substytuty kawy naturalnej, koncentraty deserów: kremy, pianki, serniki, napoje na bazie kakao, ozdoby do ciast, polewy i lukry w proszku, makarony, potrawy na bazie mąki, potrawy z makaronem, potrawy z ryżem, proszki do pieczenia, preparaty usztywniające do bitej śmietany, kremy do ciast, ciasta mrożone, desery w proszku, tortille, przyprawy, sosy mięsne i warzywne, marynaty do mięs, marynaty jako przyprawy, dresingi w proszku, wafle, batoniki, czekolady, cukierki, **32** koncentraty napojów w proszku, premiksy do napojów, syropy do napojów, soki, napoje bezalkoholowe.

(111) **226561** (220) 2009 03 04 (210) 352878
(151) 2010 03 23 (441) 2009 06 08

(732) RIEBER FOODS POLSKA Spółka Akcyjna, Włocławek, PL.

(540) DELECTA. CIESZMY SIĘ SMAKIEM

(510), (511) **29** buliony i koncentraty bulionów, flaki, galaretki owocowe, galaretki w proszku, konserwy: strączkowe, warzywne, mięsno-warzywne, mięsne i grzybowe, krokietki, mieszanki pektynowe, mieszanki warzyw suszonych, napoje mleczne, orzechy i orzeszki preparowane, wiórki kokosowe, rodzynki, mak, rosół i koncentraty rosółów, zupy: zagęszczone i koncentraty zup w proszku, żelatyna spożywcza, bita śmietana, substytuty bitej śmietany, **30** soda spożywcza, aromaty do ciast, deserów, napojów, olejki aromatyczne do celów spożywczych, budynie w proszku, cykorja prażona, cukier wanilinowy, cukry smakowe, cukry żelujące, glukoza do celów spożywczych, koncentraty ciast w proszku: babeczki, ciasta, biszkopty, gofry, naleśniki, pierniki, pizze, paniery, tarty, muffinki, kwas cytrynowy, kisiele w proszku, lody w proszku, kawa naturalna, kawy zbożowe i mieszanki kaw zbożowych-substytuty kawy naturalnej, koncentraty deserów: kremy, pianki, serniki, napoje na bazie kakao, ozdoby do ciast, polewy i lukry w proszku, makarony, potrawy na bazie mąki, potrawy z makaronem, potrawy z ryżem, proszki do pieczenia, preparaty usztywniające do bitej śmietany, kremy do ciast, ciasta mrożone, desery w proszku, tortille, przyprawy, sosy mięsne i warzywne, marynaty do mięs, marynaty jako przyprawy, dresingi w proszku, wafle, batoniki, czekolady, cukierki, **32** koncentraty napojów w proszku, premiksy do napojów, syropy do napojów, soki, napoje bezalkoholowe.

(111) **226562** (220) 2009 03 04 (210) 352879
(151) 2010 03 23 (441) 2009 06 08

(732) RIEBER FOODS POLSKA Spółka Akcyjna, Włocławek, PL.

(540) DELECTA

(510), (511) **29** buliony i koncentraty bulionów, flaki, galaretki owocowe, galaretki w proszku, konserwy: strączkowe, warzywne, mięsno-warzywne, mięsne i grzybowe, krokietki, mieszanki pektynowe, mieszanki warzyw suszonych, napoje mleczne, orzechy i orzeszki preparowane, wiórki kokosowe, rodzynki, mak, rosół i koncentraty rosółów, zupy: zagęszczone i koncentraty zup w proszku, żelatyna spożywcza, bita śmietana, substytuty bitej śmietany, **30** soda spożywcza, aromaty do ciast, deserów, napojów, olejki aromatyczne do celów spożywczych, budynie w proszku, cykorja prażona, cukier wanilinowy, cukry smakowe, cukry żelujące, glukoza do celów spożywczych, koncentraty ciast w proszku: babeczki, ciasta, biszkopty, gofry, naleśniki, pierniki, pizze, paniery, tarty, muffinki, kwas cytrynowy, kisiele w proszku, lody w proszku, kawa naturalna, kawy zbożowe i mieszanki kaw zbożowych-substytuty kawy naturalnej, koncentraty deserów: kremy, pianki, serniki, napoje na bazie kakao, ozdoby do ciast, polewy i lukry w proszku, makarony, potrawy na bazie mąki, potrawy z makaronem, potrawy z ryżem, proszki do pieczenia, preparaty usztywniające do bitej śmietany, kremy do ciast, ciasta mrożone, desery w proszku, tortille, przyprawy, sosy mięsne i warzywne, ma-

rynaty do mięs, marynaty jako przyprawy, dresingi w proszku, wafle, batoniki, czekolady, cukierki, **32** koncentraty napojów w proszku, premiksy do napojów, syropy do napojów, soki, napoje bezalkoholowe.

(111) **226563** (220) 2009 03 04 (210) 352881
(151) 2010 03 23 (441) 2009 06 08

(732) Przedsiębiorstwo Produkcji Farmaceutycznej Hasco-Lek Spółka Akcyjna, Wrocław, PL.

(540)

Sapoven

Kolor znaku: czerwony

(531) 26.11.1, 27.5.1, 29.1.1

(510), (511) **05** produkty farmaceutyczne, weterynaryjne i sanitarne, substancje dietetyczne do celów leczniczych, żywność dla niemowląt, plastry, materiały do plombowania zębów, woski dentystyczne, środki odkażające, środki do zwalczania robactwa, fungicydy, herbicydy.

(111) **226564** (220) 2009 03 04 (210) 352900
(151) 2010 03 23 (441) 2009 06 08

(732) Sara Lee/DE N.V., Utrecht, NL.

(540) DOUWE EGBERTS. DLA WTAJEMNICZONYCH

(510), (511) **30** kawa, kawa pakowana z filtrem, napoje na bazie kawy, kawa i napoje kawowe zawierające mleko, mleko w proszku, substytuty kawy, kakao, płatki zbożowe, owoce, cukier, ziola i przyprawy, mieszanki tych produktów; ekstrakty kawowe, kawa rozpuszczalna, herbata, napoje na bazie herbaty, herbata liściasta, herbata ziołowa, ekstrakty herbaty, herbata rozpuszczalna, substytuty herbaty, esencje herbaciane, esencje; kakao, napoje na bazie kakao; czekolada i ekstrakty czekolady w proszku, w granulkach lub w formie płynu; ziola do przygotowania napojów; mieszanki ziołowe do przygotowania napojów; mieszanki, głównie składające się z ziół z dodatkiem suszonych owoców do przygotowywania napojów; wywary ziół, nie do użytku medycznego.

(111) **226565** (220) 2009 03 04 (210) 352904
(151) 2010 03 23 (441) 2009 06 08

(732) Centrum Badawczo-Rozwojowe „NOVASOME”

Spółka z ograniczoną odpowiedzialnością, Wrocław, PL.

(540) NOVASOME

(510), (511) **05** produkty farmaceutyczne, weterynaryjne i sanitarne, substancje dietetyczne do celów leczniczych, żywność dla niemowląt, plastry, materiały do plombowania zębów, woski dentystyczne, środki odkażające, środki do zwalczania robactwa, fungicydy, herbicydy, **35** usługi sprzedaży towarów wskazanych w klasie 5 i kosmetyków, organizowanie sprzedaży w trybie aukcji i przetargów publicznych, pomoc przedsiębiorstwom w działalności gospodarczej (przemysłowej lub handlowej), zarządzanie w zakresie udzielania licencji na towary i usługi na rzecz osób trzecich, **42** usługi badawcze, naukowe i techniczne z dziedziny chemii, biologii, biotechnologii, biochemii, farmacji i medycyny, usługi w zakresie projektowania procesów technologicznych z dziedziny chemii, biologii, biotechnologii, biochemii, farmacji i medycyny, analizy przemysłowe, projektowanie i ulepszanie sprzętu z dziedziny chemii, biologii, biotechnologii, biochemii, farmacji i medycyny na zlecenie osób trzecich, **44** usługi medyczne, usługi w zakresie higieny i urody dla ludzi.

(111) **226566** (220) 2009 03 04 (210) 352905
(151) 2010 03 23 (441) 2009 06 08

(732) Centrum Badawczo-Rozwojowe „NOVASOME”

Spółka z ograniczoną odpowiedzialnością, Wrocław, PL.

(540) CBR NOVASOME

(510), (511) **05** produkty farmaceutyczne, weterynaryjne i sanitarne, substancje dietetyczne do celów leczniczych, żywność dla niemowląt, plastry, materiały do plombowania zębów, woski dentystyczne, środki odkażające, środki do zwalczania robactwa, fungicydy, herbicydy, **35** usługi sprzedaży towarów wskazanych w klasie 5 i kosmetyków, organizowanie sprzedaży w trybie aukcji i przetargów publicznych, pomoc przedsiębiorstwom w działalności gospodarczej (przemysłowej lub handlowej), zarządzanie w za-

kresie udzielania licencji na towary i usługi na rzecz osób trzecich, **42** usługi badawcze, naukowe i techniczne z dziedziny chemii, biologii, biotechnologii, biochemii, farmacji i medycyny, usługi w zakresie projektowania procesów technologicznych z dziedziny chemii, biologii, biotechnologii, biochemii, farmacji i medycyny, analizy przemysłowe, projektowanie i ulepszanie sprzętu z dziedziny chemii, biologii, biotechnologii, biochemii, farmacji i medycyny na zlecenie osób trzecich, **44** usługi medyczne, usługi w zakresie higieny i urody dla ludzi.

(111) **226567** (220) 2009 03 04 (210) 352906
(151) 2010 03 23 (441) 2009 06 08

(732) Centrum Badawczo-Rozwojowe „NOVASOME”
Spółka z ograniczoną odpowiedzialnością, Wrocław, PL.
(540) CENTRUM BADAWCZO-ROZWOJOWE NOVASOME
(510), (511) **05** produkty farmaceutyczne, weterynaryjne i sanitarne, substancje dietetyczne do celów leczniczych, żywność dla niemowląt, plastry, materiały do plombowania zębów, woski dentystryczne, środki odkażające, środki do zwalczania robactwa, fungicydy, herbicydy, **35** usługi sprzedaży towarów wskazanych w klasie 5 i kosmetyków, organizowanie sprzedaży w trybie aukcji i przetargów publicznych, pomoc przedsiębiorstwom w działalności gospodarczej (przemysłowej lub handlowej), zarządzanie w zakresie udzielania licencji na towary i usługi na rzecz osób trzecich, **42** usługi badawcze, naukowe i techniczne z dziedziny chemii, biologii, biotechnologii, biochemii, farmacji i medycyny, usługi w zakresie projektowania procesów technologicznych z dziedziny chemii, biologii, biotechnologii, biochemii, farmacji i medycyny, analizy przemysłowe, projektowanie i ulepszanie sprzętu z dziedziny chemii, biologii, biotechnologii, biochemii, farmacji i medycyny na zlecenie osób trzecich, **44** usługi medyczne, usługi w zakresie higieny i urody dla ludzi.

(111) **226568** (220) 2009 03 06 (210) 353039
(151) 2010 03 31 (441) 2009 06 08

(732) Fundacja Promocji i Akredytacji Kierunków Ekonomicznych, Warszawa, PL.
(540) YoungMBA
(510), (511) **06** blacha aluminiowa modyfikowana dla celów sublimacji, metalowe tabliczki identyfikacyjne, statuetki i odznaki z metali nieszlachetnych, laurki, dyplomy, certyfikaty, podziękowania jako materiały drukowane na podłożach metalowych nieszlachetnych, **09** materiały dydaktyczne zapisane na magnetycznych analogowych i/lub cyfrowych, magneto-optycznych i optycznych nośnikach danych, kasetach video, płytach CD, płytach DVD, materiały dydaktyczne zapisane na błonach fotograficznych i taśmach filmowych, **16** materiały dydaktyczne zapisane na nośnikach klasycznych w postaci wydrukowanych podręczników, artykułów, studiów przypadków, publikacji periodycznych, broszur, plakatów, katalogów, sprawozdań, informatorów, materiałów konferencyjnych, materiały dydaktyczne zapisane na foliach, laurki, dyplomy, certyfikaty, podziękowania jako materiały drukowane na nośnikach papierowych, emblematy, pieczęcie papierowe, atramenty, farby drukarskie, **41** organizowanie i prowadzenie usług edukacyjnych i konsultingowych z wykorzystaniem publikacji drukowanych, nagrań dźwiękowych, filmowych, mediów elektronicznych i metody telekonferencyjnej, obejmującej wszelkie formy studiów, szkoleń, kursów, programów, warsztatów, treningów, seminariów i konferencji, usługi wydawnicze, publikacje elektroniczne on-line.

(111) **226569** (220) 2009 03 07 (210) 353053
(151) 2010 03 31 (441) 2009 06 08

(732) MARTOMEDICA Ratyńscy Spółka Jawna, Warszawa, PL.
(540) MARTOMEDICA
(510), (511) **44** usługi medyczne, usługi stomatologiczne, usługi medycyny estetycznej, usługi salonów kosmetycznych, usługi salonów spa.

(111) **226570** (220) 2009 04 14 (210) 354618
(151) 2010 03 23 (441) 2009 07 20

(732) Niepubliczny Zakład Opieki Zdrowotnej Centrum Medyczne BETA MED Beata Drzazga, Katowice, PL.

(540)



Kolor znaku: zielony, granatowy, biały

(531) 27.5.1, 29.1.13

(510), (511) **35** usługi sprzedaży hurtowej i detalicznej samochodów osobowych i furgonetek, usługi sprzedaży hurtowej odzieży, obuwia, wyrobów farmaceutycznych i medycznych, zegarów, zegarków i biżuterii, usługi sprzedaży detalicznej w wyspecjalizowanych sklepach wyrobów tekstylnych, odzieży, obuwia i wyrobów skórzanych, zegarów, zegarków i biżuterii, artykułów używanych, usługi agentów sprzedaży wyrobów tekstylnych, odzieży, wyrobów futrzarskich, obuwia i artykułów skórzanych, **39** wynajem i dzierżawa samochodów osobowych i furgonetek, **44** prywatne lecznice, praktyka lekarska, opieka medyczna, opieka pielęgniarska, usługi higieniczne, usługi położnicze, analizy medyczne, fizjoterapia, fizykoterapia, hospicja, porady w zakresie farmakologii.

(111) **226571** (220) 2004 02 26 (210) 276876
(151) 2010 01 20 (441) 2004 05 31

(732) Przedsiębiorstwo Handlowo-Usługowo-Produkcyjne PANINSTAL Sławomir Lipka, Warszawa, PL.
(540)



Kolor znaku: żółty, czarny

(531) 26.1.1, 26.4.1, 27.5.1, 29.1.12

(510), (511) **06** metalowe rury, przewody, armatura, osprzęt do instalacji sanitarnych, gazowych, wodociągowych, centralnego ogrzewania, klimatyzacji, wentylacji, **11** instalacje, urządzenia, aparatura, wraz z częściami i osprzętem, do ogrzewania, chłodzenia, wytwarzania pary, wentylacji, klimatyzacji, kanalizacji, uzdatniania wody, dystrybucji wody lub gazu, zaopatrzenia w wodę lub gaz, **19** niemetalowe rury, przewody, armatura, osprzęt do instalacji sanitarnych, gazowych, wodociągowych, centralnego ogrzewania, klimatyzacji, wentylacji, **37** usługi montażu, konserwacji, naprawy instalacji sanitarnych, gazowych, wodociągowych, centralnego ogrzewania, klimatyzacji, wentylacji, **42** usługi doradztwa, projektowania instalacji sanitarnych, wodociągowych, gazowych, centralnego ogrzewania, klimatyzacji, wentylacji.

(111) **226572** (220) 2006 12 15 (210) 319153
(151) 2010 02 05 (441) 2007 03 19

(732) WÓDKA POLSKA Spółka z ograniczoną odpowiedzialnością Spółka Komandytowa, Lublin, PL.
(540)



(531) 3.13.5, 26.11.2, 27.5.1

(510), (511) **33** wyroby i napoje alkoholowe.

(111) **226573** (220) 2006 12 15 (210) 319154
 (151) 2010 02 05 (441) 2007 03 19
 (732) WÓDKA POLSKA Spółka z ograniczoną odpowiedzialnością
 Spółka Komandytowa, Lublin, PL.
 (540)



Kolor znaku: biały, złoty, czerwony, czarny, brązowy i odcienie
 (531) 3.13.5, 25.1.15, 26.1.1, 26.4.4, 26.11.3, 27.5.1, 29.1.15
 (510), (511) **33** wyroby i napoje alkoholowe.

(111) **226574** (220) 2006 12 15 (210) 319155
 (151) 2010 02 05 (441) 2007 03 19
 (732) WÓDKA POLSKA Spółka z ograniczoną odpowiedzialnością
 Spółka Komandytowa, Lublin, PL.
 (540) żołądkowa gorzka miodowa
 (510), (511) **33** wyroby i napoje alkoholowe.

(111) **226575** (220) 2007 05 18 (210) 325370
 (151) 2010 01 18 (441) 2007 08 20
 (732) BIT-TECHNOLOGIES Piotr Tomczyk, Dariusz Biernat, Maciej
 Permus Spółka Jawna, Katowice, PL.
 (540)



Kolor znaku: pomarańczowy, niebieski, biały
 (531) 1.13.5, 24.17.1, 26.2.1, 26.4.1, 27.5.1, 29.1.13
 (510), (511) **09** sprzęt komputerowy i oprogramowania, **35** reklama
 i promocja za pośrednictwem sieci komputerowej, usługi sprzedaży
 sprzętu komputerowego, elektronicznego i sportowego w internete,
 badanie rynku internetowego i jego rozwoju, usługi sprzedaży
 rozwiązań zintegrowanych systemów zarządzaniem relacjami z klientami
 powiązane z systemami planowania zasobów przedsiębiorstwa klasy ERP
 zapewniających obsługę handlu, handlu elektronicznego, obsługę
 marketingową i serwisową, prowadzenie internetowych serwisów
 transakcji on-line o charakterze otwartym, w tym organizowanie aukcji
 oraz innych usług związanych z aukcjami w zakresie zawierania umów
 sprzedaży towarów obejmujących tryb ofertowy i tryb licytacji,
 dostarczanie przestrzeni reklamowej, dostarczanie przestrzeni reklamowej
 szczególnie banerów reklamowych na stronach lub witrynach internetowych,
37 usługi serwisowe sprzętu komputerowego, oprogramowań
 komputerowych, konserwacji okablowania strukturalnego, usługi w
 zakresie instalowania okablowania

nia, **41** dostęp on-line do gier, zawartości książek i innych publikacji
 w formie cyfrowej, nauczanie na odległość za pośrednictwem sieci
 komputerowej, **42** prowadzenie witryny internetowej, dostarczanie
 komputerowych oprogramowań i rozwiązań związanych ze sprzedażą
 i promocją za pośrednictwem sieci komputerowej (e-commerce),
 zakładanie, zarządzanie i administracja wirtualnych serwerów i kont
 e-mail, rejestracja domen, zakładanie witryn i pozycjonowanie stron
 internetowych, tworzenie serwisów i portali internetowych oraz ich
 administrowanie, uzyskiwanie dostępu on-line i dostarczanie zamówionych
 oprogramowań komputerowych, dostarczanie pakietów usług internetowych
 oferujących dostęp do internetu, dostęp on-line do informacji wykraczających
 poza oferowanie dostępu do internetu obejmujące inne elementy takie jak
 strony www, które umożliwiają dostęp do aktualnych wiadomości, hosting
 witryn internetowych, dostęp do grup dyskusyjnych, hurtownie danych
 on-line umożliwiające elektroniczne przechowywanie i wyszukiwanie
 konkretnych danych, dostarczanie on-line przestrzeni na dysku na
 żądanie, dostęp on-line i pobieranie oprogramowań w zakresie zamówień
 publicznych, księgowości, programów antywirusowych, do informacji
 o sytuacji na drogach, do prognozy pogody, dostęp do informacji
 generowanych automatycznie on-line przez oprogramowanie po
 wprowadzeniu przez klienta określonych danych takich jak prawne,
 finansowe, uzyskiwanie dostępu i pobieranie obrazów, fotografii, muzyki
 na komputery i telefony komórkowe, sygnałów dźwiękowych, wygaszaczy
 ekranu, dzwonek, filmów, korzystanie z wyszukiwarek i katalogów
 internetowych, prenumeratę gazet i czasopism on-line, automatyczna
 konserwacja oprogramowania komputerowego zdalnie i on-line,
 zdalne i on-line zarządzanie systemami, automatyczna instalacja
 on-line filtrów na witrynach internetowych oraz zabezpieczeń typu
 firewalls, świadczenie konkretnych lub kompletnych usług informatycznych
 na rzecz podmiotów zewnętrznych: wykonywanie backupów, oprogramowania,
 digitalizacji dokumentów, hostingu aplikacji, help-desk, usług monitorowania
 i zarządzania siecią komputerową, zarządzanie stacjami roboczymi,
 serwerami i dostępem, zarządzanie bazami danych, projektowanie i
 instalacja oprogramowania systemów sieciowych, integracja systemów
 sieciowych, usługi generowane automatycznie przez komputer i przesyłane
 internetem lub siecią elektroniczną po wprowadzeniu określonych danych
 przez usługobiorcę, dzienniki logowania i statystyki odwiedzania stron
 internetowych, projektowanie, instalacja i konserwacja okablowania
 strukturalnego: systemów uniwersalnego okablowania telekomunikacyjnego
 przewidzianego do szerokiej gamy zastosowań, tworzenie sieci komputerowych,
 dołączanie telefonów i innych urządzeń pracujących w sieci w tym
 światłowodów, kompletny zakres usług doradczych w zakresie informatyczno-
 biznesowym poczynając od analizy potrzeb poprzez przygotowanie
 kompleksowego planu działania aż do końcowej realizacji.

(111) **226576** (220) 2007 11 28 (210) 333414
 (151) 2010 03 03 (441) 2008 03 03
 (732) Zakłady Optyczne „OPTILUX” Dariusz Pomorski,
 Gorzów Wielkopolski, PL.

(540) OPTIMEX
 (510), (511) **05** środki do czyszczenia okularów i szkieł okularowych,
 środki przeciwko zaparowywaniu szkieł okularowych, ściereczki do
 szkieł okularowych, **09** urządzenia i przyrządy fotograficzne; okulary
 przeciwsłoneczne, okulary ochronne do uprawiania sportu, okulary
 pływackie, oprawki do okularów; oprawki okularów, akcesoria okularowe,
 łańcuszki, sznurki, etui do okularów, pojemniki na szkła kontaktowe,
 nakładki do okularów; przeciwsłoneczne, dla kierowców, do komputera,
 dla wędkarzy; części i akcesoria do w/w towarów (nie ujęte w innych
 klasach), **35** sprzedaż detaliczna, hurtowa, internetowa, wysyłkowa
 oraz sprzedaż na podstawie zamówień telefonicznych artykułów
 fotograficznych, medycznych; usługi w zakresie reklamy, promocji i
 marketingu, **44** usługi optyczne, usługi okulistyki, usługi medyczne,
 usługi badania wzroku.

(111) **226577** (220) 2008 04 01 (210) 338996
 (151) 2010 04 09 (441) 2008 07 07
 (732) AMICUS Spółka z ograniczoną odpowiedzialnością,
 Kraków, PL.

(540) rubinstein
 (510), (511) **16** katalogi, prospekty, menu, wizytówki, druki do
 wypełniania, papiery listowe, bannery z folii, fotografie, kalendarze,
 opako-

wania kartonowe i z folii z tworzyw sztucznych, wyroby z kartonu, pudła i pudełka tekturowe, papierowe, z tworzyw sztucznych, taśmy przyklepne z folii, teczki z tworzyw sztucznych; z papieru i z folii z tworzyw sztucznych: serwetki, zawiadomienia, torby, worki, woreczki, **30** makarony, tortille, wyroby cukiernicze, produkty z mąki, ciasta, pieczywo, gofry, ciastka z owocami, pizze, pierożki, żywność na bazie mąki; napoje na bazie kawy, herbaty, kakao, czekolady, lody spożywcze, mięso w cieście, słodczyce, **35** usługi w zakresie zgrupowania towarów spożywczych pozwalające nabywcy wygodnie je wybierać i kupować w punktach sprzedaży detalicznej i hurtowej, informacje handlowe i reklamowe w Internecie, pośrednictwo w zawieraniu umów handlowych na odległość, **41** organizowanie i obsługa konferencji, kongresów, konkursów, wystaw kulturalnych, zjazdów, przyjęć, informacja o imprezach rozrywkowych, wypoczynku, spektakle, nocne kluby, usługi zespołów muzycznych i orkiestr, publikowanie tekstów i książek, **43** usługi barowe, hotele, rezerwowanie noclegów, wynajmowanie sal, restauracje, drink-bary.

(111) **226578** (220) 2008 07 08 (210) 343249
 (151) 2010 03 11 (441) 2008 10 13
 (732) Tadeusz Walewacz, Łomża, PL.
 (540)



Kolor znaku: biały, czarny, czerwony w odcieniach
 (531) 22.1.10, 22.1.21, 27.5.1, 29.1.13
 (510), (511) **09** audiowizualne urządzenia dydaktyczne, dyski do rejestracji dźwięku, dyski kompaktowe audio-video, magnetyczne nośniki danych, nośniki do rejestracji dźwięku: taśmy, płyty, dyski, kasety oraz inne nośniki z nagraniami dźwiękowymi i audiowizualnymi, odbiorniki dźwięku audio video, odbiorniki radiowe, odtwarzacze kaset, urządzenia do odtwarzania dźwięku, urządzenia do wzmacniania dźwięku, **35** prowadzenie hurtowni, sklepu oraz sklepu internetowego z: gadżetami reklamowymi, sprzętem i urządzeniami muzycznymi, dyskami kompaktowymi audio-video, nagraniami muzycznymi, zarządzanie (profesjonalne) działalnością artystyczną, **41** organizacja imprez muzycznych, muzyczna działalność koncertowa, usługi związane z prezentacją dzieł muzycznych, usługi rozrywkowe, działalność artystyczna i rozrywkowa przez organizowanie występów zespołów artystycznych, organizacja imprez kulturalnych, działalność wydawnicza (płyty, kasety), organizowanie koncertów, festiwalu muzycznych, imprez plenerowych, produkcja filmów, publikowanie tekstów innych niż reklamowe, wykonywanie koncertów oraz nagrań fonograficznych i radiowo-telewizyjnych, krzewienie kultury muzycznej, usługi orkiestr i zespołów muzycznych, usługi impresaryjne, organizowanie i prowadzenie festiwalu, przedstawień, koncertów, recitali, konkursów muzycznych i imprez rozrywkowych, usługi edukacyjne z dziedziny muzyki, organizowanie i prowadzenie kursów muzycznych, konferencji, kongresów, seminariów, sympozjów i zjazdów, usługi studia nagrań, produkcja nagrań dźwiękowych i audiowizualnych oraz programów radiowych i telewizyjnych, usługi kompozycji muzycznych, wypożyczanie nagrań dźwiękowych.

(111) **226579** (220) 2008 07 10 (210) 343359
 (151) 2010 03 12 (441) 2008 10 13
 (732) Przedsiębiorstwo-Produkcyjno-Handlowe Gałuszka, Krębuszewska i Wspólnicy Spółka Jawna, Żywiec, PL.

(540)



Kolor znaku: brązowy, pomarańczowy, jasnopomarańczowy, szary, czarny

(531) 5.7.2, 8.1.1, 25.1.1, 27.5.1, 29.1.14
 (510), (511) **30** żywność na bazie mąki, chleby, chleby bezdrożdżowe, bułki, bułki słodkie, bułka tarta, ciasta, ciasta mączne, ciasteczka, ciastka w proszku, chipsy, galaretki owocowe, gofry, lody spożywcze, lody w proszku, herbatniki, karmelki, krakersy, kukurydza prażona, pierniki, słodczyce, pralinki, suchary, napoje na bazie kawy, wyroby cukiernicze na bazie migdałów, torty, wafle, wyroby z kakao, ozdoby do ciast jadalne, żywność dietetyczna.

(111) **226580** (220) 2008 07 11 (210) 343448
 (151) 2010 01 25 (441) 2008 10 13
 (732) Grupa Kolastyna S.A., Kraków, PL.
 (540) MIRACULUM

(510), (511) **03** barwniki do celów kosmetycznych, depilatory, dezodoranty do użytku osobistego, ekstrakty kwiatowe do perfum, esencje eteryczne, farby do włosów, farby do bielizny, kosmetyki, kosmetyki do pielęgnacji skóry i włosów, kremy po goleniu, kremy kosmetyczne, kremy do wybielania skóry, lakiery do paznokci, lakiery do włosów, lotiony do celów kosmetycznych, maseczki kosmetyczne, maści do celów kosmetycznych, mleczko kosmetyczne, mydła, mydła dezodorujące, mydła toaletowe, mydła lecznicze, mydła zapachowe, odświeżacze do ust w aerozolu, olejki do celów kosmetycznych, olejki do celów perfumeryjnych, olejki do kąpieli, olejki eteryczne, olejki toaletowe, pasty do podłogi i mebli, pasty do obuwiu, perfumy, pianka do golenia, płyny do kąpieli, płyny do pielęgnacji włosów, preparaty kosmetyczne do opalania się, preparaty do usuwania farby, pasty, proszki, płyny do zębów, płyny po goleniu, puder do makijażu, preparaty do makijażu, pomadki do ust, szampony, szminki, środki do prania, środki do czyszczenia zębów, talk kosmetyczny, tłuszcze do celów kosmetycznych, wata do celów kosmetycznych, woda utleniona do celów kosmetycznych, wazelina kosmetyczna, wody kolońskie, wody lawendowe, wody toaletowe, wody zapachowe, wosk do depilacji, wybielacze do celów kosmetycznych, wyroby perfumeryjne, wywabiacze plam, zestawy kosmetyków dla dzieci i dla dorosłych, zestawy kosmetyków dla kobiet i mężczyzn, **05** antyseptyki, balsamy dla celów leczniczych, biologiczne preparaty do celów medycznych, enzymy dla celów farmaceutycznych, enzymy dla celów medycznych, herbata z ziół do celów leczniczych, sole do kąpieli do celów medycznych, maści lecznicze do celów farmaceutycznych, preparaty z mikroelementami dla ludzi i zwierząt, nalewki dla celów leczniczych, napoje dietetyczne dla celów leczniczych, oleje dla celów leczniczych, pokarm dla niemowląt, środki przeciwbólowe, środki przeczyszczające, preparaty witaminowe, wyciągi dla celów leczniczych, zioła lecznicze, cukierki dla celów leczniczych, mleko w proszku dla dzieci, środki grzybobójcze, środki dezynfekcyjne dla celów higienicznych, syropy do użytku medycznego, żywność dietetyczna dla celów leczniczych, żelatyna dla celów medycznych.

(111) **226581** (220) 2008 07 11 (210) 343449
 (151) 2010 01 18 (441) 2008 10 13
 (732) Grupa Kolastyna S.A., Kraków, PL.
 (540)



(531) 27.5.1, 27.5.21

(510), (511) **03** barwniki do celów kosmetycznych, depilatory, dezodoranty do użytku osobistego, ekstrakty kwiatowe do perfum, esencje eteryczne, farby do włosów, farbki do bielizny, kosmetyki, kosmetyki do pielęgnacji skóry i włosów, kremy po goleniu, kremy kosmetyczne, kremy do wybielania skóry, lakiery do paznokci, lakiery do włosów, lotiony do celów kosmetycznych, maseczki kosmetyczne, maści do celów kosmetycznych, mleczko kosmetyczne, mydła, mydła dezodorujące, mydła toaletowe, mydła lecznicze, mydła zapachowe, odświeżacze do ust w aerozolu, olejki do celów kosmetycznych, olejki do celów perfumeryjnych, olejki do kąpieli, olejki eteryczne, olejki toaletowe, pasty do podłogi i mebli, pasty do obuwiu, perfumy, pianka do golenia, płyny do kąpieli, płyny do pielęgnacji włosów, preparaty kosmetyczne do opalania się, preparaty do usuwania farby, pasty, proszki, płyny do zębów, płyny po goleniu, puder do makijażu, preparaty do makijażu, pomadki do ust, szampony, szminki, środki do prania, środki do czyszczenia zębów, talk kosmetyczny, tłuszcze do celów kosmetycznych, wata do celów kosmetycznych, woda utleniona do celów kosmetycznych, wazelina kosmetyczna, wody kolońskie, wody lawendowe, wody toaletowe, wody zapachowe, воск do depilacji, wybielacze do celów kosmetycznych, wyroby perfumeryjne, wywabiacze plam, zestawy kosmetyków dla dzieci i dla dorosłych, zestawy kosmetyków dla kobiet i mężczyzn, **05** antyseptyki, balsamy dla celów leczniczych, biologiczne preparaty do celów medycznych, enzymy dla celów farmaceutycznych, enzymy dla celów medycznych, herbata z ziół do celów leczniczych, sole do kąpieli do celów medycznych, maści lecznicze do celów farmaceutycznych, preparaty z mikroelementami dla ludzi i zwierząt, nalewki dla celów leczniczych, napoje dietetyczne dla celów leczniczych, oleje dla celów leczniczych, pokarm dla niemowląt, środki przeciwbólowe, środki przeczyszczające, preparaty witaminowe, wyciągi dla celów leczniczych, zioła lecznicze, cukierki dla celów leczniczych, mleko w proszku dla dzieci, środki grzybobójcze, środki dezynfekcyjne dla celów higienicznych, syropy do użytku medycznego, żywność dietetyczna dla celów leczniczych, żelatyna dla celów medycznych.

(111) **226582** (220) 2008 07 11 (210) 343450
 (151) 2010 01 18 (441) 2008 10 13
 (732) Grupa Kolastyna S.A., Kraków, PL.
 (540)

MIRACULUM

(531) 27.5.1

(510), (511) **03** barwniki do celów kosmetycznych, depilatory, dezodoranty do użytku osobistego, ekstrakty kwiatowe do perfum, esencje eteryczne, farby do włosów, farbki do bielizny, kosmetyki, kosmetyki do pielęgnacji skóry i włosów, kremy po goleniu, kremy kosmetyczne, kremy do wybielania skóry, lakiery do paznokci, lakiery do włosów, lotiony do celów kosmetycznych, maseczki kosmetyczne, maści do celów kosmetycznych, mleczko kosmetyczne, mydła, mydła dezodorujące, mydła toaletowe, mydła lecznicze, mydła zapachowe, odświeżacze do ust w aerozolu, olejki do celów kosmetycznych, olejki do celów perfumeryjnych, olejki do kąpieli, olejki eteryczne, olejki toaletowe, pasty do podłogi i mebli, pasty do obuwiu, perfumy, pianka do golenia, płyny do kąpieli, płyny do pielęgnacji włosów, preparaty kosmetyczne do opalania się, preparaty do usuwania farby, pasty, proszki, płyny do zębów, płyny po goleniu, puder do makijażu, preparaty do makijażu, pomadki do ust, szampony, szminki, środki do prania, środki do czyszczenia zębów, talk kosmetyczny, tłuszcze do celów kosmetycznych, wata do celów kosmetycznych, woda utleniona do celów kosmetycznych, wazelina kosmetyczna, wody kolońskie, wody lawendowe, wody toaletowe, wody zapachowe, воск do depilacji, wybielacze do celów kosmetycznych, wyroby perfumeryjne, wywabiacze plam, zestawy kosmetyków dla dzieci i dla dorosłych, zestawy kosmetyków dla kobiet i mężczyzn, **05** antyseptyki, balsamy dla celów leczniczych, biologiczne preparaty do celów medycznych, enzymy dla celów farmaceutycznych, enzymy dla celów medycznych, herbata z ziół do celów leczniczych, sole do kąpieli do celów medycznych, maści lecznicze do celów farmaceutycznych, preparaty z mikroelementami dla ludzi i zwierząt, nalewki dla celów leczniczych, napoje dietetyczne dla celów leczniczych, oleje dla celów leczniczych, pokarm dla niemowląt, środki przeciwbólowe, środki przeczyszczające, preparaty witaminowe, wyciągi dla celów lecznic-

zych, zioła lecznicze, cukierki dla celów leczniczych, mleko w proszku dla dzieci, środki grzybobójcze, środki dezynfekcyjne dla celów higienicznych, syropy do użytku medycznego, żywność dietetyczna dla celów leczniczych, żelatyna dla celów medycznych.

(111) **226583** (220) 2008 07 30 (210) 344279
 (151) 2010 02 08 (441) 2008 11 10
 (732) ECOSERVICE Małgorzata Bąk, Kielce, PL.
 (540)

DAPP
 OPTIC

Kolor znaku: niebieski, czerwony, szary

(531) 26.11.1, 27.5.1, 29.1.13

(510), (511) **42** licencjonowanie własności intelektualnej, projektowanie oprogramowania komputerowego.

(111) **226584** (220) 2008 08 19 (210) 344998
 (151) 2010 01 15 (441) 2008 11 24
 (732) WILLA WILANÓW Spółka z o.o., Warszawa, PL.
 (540)

VILLA
 NATURA

Kolor znaku: beżowy, zielony, brązowy

(531) 7.1.24, 27.5.1, 29.1.13

(510), (511) **35** promocja sprzedaży domów oraz lokali mieszkalnych, oferowanie domów i lokali z myślą o osobach trzecich aby umożliwić im obejrzenie i dokonanie zakupu w dobrych warunkach, zarządzanie i administrowanie hotelami, pensjonatami, motelami, restauracjami, usługi agencji reklamowych, promocja sprzedaży, **36** usługi związane z nieruchomościami zawarte w tej klasie, zarządzanie i obsługa nieruchomości, administrowanie nieruchomościami, **37** usługi budowlane, **43** usługi świadczone przez: hotele, pensjonaty, motele, domy dla ludzi w podeszłym wieku, domy turystyczne, żłobki, snack-bary, kawiarnie, restauracje, wynajmowanie i rezerwowanie noclegów, wynajmowanie sal na posiedzenia, **44** usługi świadczone przez: kliniki medyczne, domy starców, salony fryzjerskie, salony kosmetyczne, sanatoria, hospicja, usługi stomatologiczne i dentystyczne.

(111) **226585** (220) 2008 08 19 (210) 344999
 (151) 2010 01 15 (441) 2008 11 24
 (732) WILLA WILANÓW Spółka z o.o., Warszawa, PL.
 (540) WILLA NATURA

(510), (511) **35** promocja sprzedaży domów oraz lokali mieszkalnych, oferowanie domów i lokali z myślą o osobach trzecich aby umożliwić im obejrzenie i dokonanie zakupu w dobrych warunkach, zarządzanie i administrowanie hotelami, pensjonatami, motelami, restauracjami, usługi agencji reklamowych, promocja sprzedaży, **36** usługi związane z nieruchomościami zawarte w tej klasie, zarządzanie i obsługa nieruchomości, administrowanie nieruchomościami, **37** usługi budowlane, **43** usługi świadczone przez: hotele, pensjonaty, motele, domy dla ludzi w podeszłym wieku, domy turystyczne, żłobki, snack-bary, kawiarnie, restauracje, wynajmowanie i rezerwowanie noclegów, wynajmowanie sal na posiedzenia, **44** usługi świadczone przez: kliniki medyczne, domy starców, salony fryzjerskie, salony kosmetyczne, sanatoria, hospicja, usługi stomatologiczne i dentystyczne.

(111) **226586** (220) 2008 08 21 (210) 345140
 (151) 2010 03 02 (441) 2008 11 24
 (732) Zakład Produkcyjno-Handlowo-Usługowy KLIMAT-EL
 Bogdan Bidziński, Elbląg, PL.

(540)



Kolor znaku: granatowy

(531) 26.11.1, 27.5.1, 29.1.4

(510), (511) **06** metalowe akcesoria i części do urządzeń oraz instalacji wentylacyjnych, klimatyzacyjnych, chłodniczych i odpylających, takie jak: elementy metalowe instalacji wentylacyjnych i klimatyzacyjnych, metalowe przewody wentylacyjne i klimatyzacyjne, metalowe kanały instalacji wentylacyjnych, klimatyzacyjnych, chłodniczych i odpylających; budowlane materiały metalowe; przenośne metalowe konstrukcje budowlane; przewody nieelektryczne i przewody drutowe z metali nieszlachetnych; drobne wyroby żelazne, pojedyncze drobne wyroby metalowe; rury i rurki metalowe; towary z metali nieszlachetnych nie ujęte w innych klasach, takie jak: przewody, przewody izolowane oraz nieizolowane, przewody metalowe giętkie, przewody rurowe, armatura metalowa do przewodów, kanały, kształtki, przepustnice, czerpnie i wyrzutnie dachowe, czerpnie i wyrzutnie ścienne, dyfuzory do instalacji wentylacyjnych i klimatyzacyjnych, obudowy filtrów, króćce, tłumiki, zawory nawiewne i wyciągowe, łuki wentylacyjne, zespoły wentylacji grawitacyjnej, podstawy dachowe, akcesoria kominowe, klapy przeciwpożarowe, klapy dymowe, skrzynki rozprężne, nawiewniki, nawietrzaki, anemostaty, kratki, kratki wywiewne, osiatkowanie kołowe, osiatkowanie prostokątne, odsadzki, zawory, dysze, obejmy do rur, opaski zaciskowe, elementy kotwiące, pręty gwintowane, kształtowniki, profile, kolana, kolanka, trójniki, redukcje, zaślepki, sztucery stanowiące elementy rynien, nypły, narożniki, mufy, kokile, wlewnice, kołnierze metalowe, rynny, metalowe pokrycia dachów, kominowe trzony metalowe, osłony do rur metalowe, gwoździe, śruby, kołki, nity, uszczelki, zaciski, zawiasy, zatyczki, zasuwki, kątowniki, klamry, nasadki, złącza, kształtki rurowe rozgałęzieniowe, łąty metalowe, szyldy metalowe, blachy, łańcuchy; wyroby stalowe, konstrukcje stalowe, elementy stalowe kute, stalowe płoty, kraty, **09** urządzenia i przyrządy: pomiarowe, sygnalizacyjne, kontrolne; urządzenia i przyrządy elektryczne przewodzące, przełączające, transformujące, akumulatorowe i kontrolno-sterujące; urządzenia do sterowania dla urządzeń wentylacyjno-klimatyzacyjnych, chłodniczych, kotłowni i instalacji C.O.; urządzenia do kontroli i monitoringu temperatury, kontroli sprężu, kontroli przepływu, kontroli czystości filtrów, szafy sterownicze, urządzenia automatyki przemysłowej, **11** urządzenia klimatyzacyjne, chłodnicze i wentylacyjne; urządzenia do oświetlenia, ogrzewania, wytwarzania pary, suszenia, zaopatrzenia w wodę, instalacje sanitarne, urządzenia odpylające; kolektory słoneczne, akcesoria, części, osprzęt i podzespoły do ww. towarów, **19** materiały budowlane niemetalowe; rury sztywne niemetalowe stosowane w budownictwie; niemetalowe elementy, niemetalowe akcesoria i części do urządzeń oraz instalacji wentylacyjnych, klimatyzacyjnych, chłodniczych i odpylających, **35** sprzedaż w sklepach, hurtowniach oraz za pośrednictwem Internetu (sklepy internetowe on-line), sprzedaż wysyłkowa i katalogowa ww. towarów; prezentacja oferty handlowej oraz usługowej w internecie; reklama; promocja sprzedaży, **37** usługi instalacyjne; wykonywanie, konserwacja, serwis oraz naprawa: instalacji klimatyzacyjnych, wentylacyjnych, odpylających, elektrycznych, instalacji centralnego ogrzewania, instalacji wodno-kanalizacyjnych; serwis gwarancyjny i pogwarancyjny sprzętu i urządzeń klimatyzacyjnych, wentylacyjnych, chłodniczych i odpylających; montaż automatyki sterowniczej do central wentylacyjnych; usługi w zakresie montażu i rozruchu systemów automatyki przemysłowej oraz maszyn i urządzeń przemysłowych; serwis gwarancyjny i pogwarancyjny, modernizacje, naprawy, regeneracja i remonty systemów automatyki przemysłowej oraz maszyn i urządzeń, przemysłowych; doradztwo w zakresie ww. usług; informacja o powyższych usługach, **40** wypożyczanie sprzętu klimatyzacyjnego, wentylacyjnego, odpylającego; obróbka materiałowa w zakresie: chromowania, cynowania, frezowania, lutowania, szlifowania, spawania, obróbki metali; usługi ślusarskie.

(111) **226587** (220) 2008 08 21 (210) 345142

(151) 2010 03 02 (441) 2008 11 24

(732) Zakład Produkcyjno-Handlowo-Usługowy KLIMAT-EL

Bogdan Bidziński, Elbląg, PL.

(540) KLIMAT-EL

(510), (511) **06** metalowe akcesoria i części do urządzeń oraz instalacji wentylacyjnych, klimatyzacyjnych, chłodniczych i odpylających, takie jak: elementy metalowe instalacji wentylacyjnych i klimatyzacyjnych, metalowe przewody wentylacyjne i klimatyzacyjne, metalowe kanały instalacji wentylacyjnych, klimatyzacyjnych, chłodniczych i odpylających; budowlane materiały metalowe; przenośne metalowe konstrukcje budowlane; przewody nieelektryczne i przewody drutowe z metali nieszlachetnych; drobne wyroby żelazne, pojedyncze drobne wyroby metalowe; rury i rurki metalowe; towary z metali nieszlachetnych nie ujęte w innych klasach, takie jak: przewody, przewody izolowane oraz nieizolowane, przewody metalowe giętkie, przewody rurowe, armatura metalowa do przewodów, kanały, kształtki, przepustnice, czerpnie i wyrzutnie dachowe, czerpnie i wyrzutnie ścienne, dyfuzory do instalacji wentylacyjnych i klimatyzacyjnych, obudowy filtrów, króćce, tłumiki, zawory nawiewne i wyciągowe, łuki wentylacyjne, zespoły wentylacji grawitacyjnej, podstawy dachowe, akcesoria kominowe, klapy przeciwpożarowe, klapy dymowe, skrzynki rozprężne, nawiewniki, nawietrzaki, anemostaty, kratki, kratki wywiewne, osiatkowanie kołowe, osiatkowanie prostokątne, odsadzki, zawory, dysze, obejmy do rur, opaski zaciskowe, elementy kotwiące, pręty gwintowane, kształtowniki, profile, kolana, kolanka, trójniki, redukcje, zaślepki, sztucery stanowiące elementy rynien, nypły, narożniki, mufy, kokile, wlewnice, kołnierze metalowe, rynny, metalowe pokrycia dachów, kominowe trzony metalowe, osłony do rur metalowe, gwoździe, śruby, kołki, nity, uszczelki, zaciski, zawiasy, zatyczki, zasuwki, kątowniki, klamry, nasadki, złącza, kształtki rurowe rozgałęzieniowe, łąty metalowe, szyldy metalowe, blachy, łańcuchy; wyroby stalowe, konstrukcje stalowe, elementy stalowe kute, stalowe płoty, kraty, **09** urządzenia i przyrządy: pomiarowe, sygnalizacyjne, kontrolne; urządzenia i przyrządy elektryczne przewodzące, przełączające, transformujące, akumulatorowe i kontrolno-sterujące; urządzenia do sterowania dla urządzeń wentylacyjno-klimatyzacyjnych, chłodniczych, kotłowni i instalacji C.O.; urządzenia do kontroli i monitoringu temperatury, kontroli sprężu, kontroli przepływu, kontroli czystości filtrów, szafy sterownicze, urządzenia automatyki przemysłowej, **11** urządzenia klimatyzacyjne, chłodnicze i wentylacyjne; urządzenia do oświetlenia, ogrzewania, wytwarzania pary, suszenia, zaopatrzenia w wodę, instalacje sanitarne, urządzenia odpylające; kolektory słoneczne, akcesoria, części, osprzęt i podzespoły do ww. towarów, **19** materiały budowlane niemetalowe; rury sztywne niemetalowe stosowane w budownictwie; niemetalowe elementy, niemetalowe akcesoria i części do urządzeń oraz instalacji wentylacyjnych, klimatyzacyjnych, chłodniczych i odpylających, **35** sprzedaż w sklepach, hurtowniach oraz za pośrednictwem Internetu (sklepy internetowe on-line), sprzedaż wysyłkowa i katalogowa ww. towarów; prezentacja oferty handlowej oraz usługowej w internecie; reklama; promocja sprzedaży, **37** usługi instalacyjne; wykonywanie, konserwacja, serwis oraz naprawa: instalacji klimatyzacyjnych, wentylacyjnych, odpylających, elektrycznych, instalacji centralnego ogrzewania, instalacji wodno-kanalizacyjnych; serwis gwarancyjny i pogwarancyjny sprzętu i urządzeń klimatyzacyjnych, wentylacyjnych, chłodniczych i odpylających; montaż automatyki sterowniczej do central wentylacyjnych; usługi w zakresie montażu i rozruchu systemów automatyki przemysłowej oraz maszyn i urządzeń przemysłowych; serwis gwarancyjny i pogwarancyjny, modernizacje, naprawy, regeneracja i remonty systemów automatyki przemysłowej oraz maszyn i urządzeń, przemysłowych; doradztwo w zakresie ww. usług; informacja o powyższych usługach, **40** wypożyczanie sprzętu klimatyzacyjnego, wentylacyjnego, odpylającego; obróbka materiałowa w zakresie: chromowania, cynowania, frezowania, lutowania, szlifowania, spawania, obróbki metali; usługi ślusarskie.

(111) **226588** (220) 2008 08 25 (210) 345266

(151) 2010 01 28 (441) 2008 12 08

(732) „A 05” Promocja i Podróże Piotr Wilczek, Kraków, PL.

(540)



Kolor znaku: ciemnogramatowy, biały

(531) 26.4.7, 27.5.1, 29.1.12

(510), (511) **35** usługi agencji promocyjno-reklamowej; doradztwo w zakresie marketingu i reklamy; organizowanie i prowadzenie spotkań, pokazów, wystaw, targów i konkursów o charakterze handlowym i reklamowym; edycja materiałów o charakterze handlowym i reklamowym; usługi impresariatu artystycznego, **39** usługi biura turystycznego; rezerwowanie miejsc na podróże; organizowanie podróży; organizowanie wycieczek; transport osób i towarów, **41** rezerwowanie miejsc na imprezy edukacyjne, kulturalne, sportowe, rekreacyjne, rozrywkowe i turystyczne; organizowanie wypoczynku; organizowanie i prowadzenie działalności rozrywkowej; organizowanie i prowadzenie imprez edukacyjnych, kulturalnych, sportowych, rekreacyjnych, rozrywkowych, turystycznych, integracyjnych, zjazdów towarzyskich i rodzinnych oraz spotkań okolicznościowych; organizowanie i prowadzenie plenerów artystycznych oraz wystaw i konkursów o charakterze kulturalnym i edukacyjnym; organizowanie i prowadzenie szkoleń, kursów, seminariów, konferencji, kongresów i sympozjów oraz zjazdów i spotkań o charakterze kulturalnym i edukacyjnym; edycja tekstów o charakterze innym niż teksty reklamowe, **42** tłumaczenia; usługi projektowe, prace studialne, nadzory autorskie, opinie, ekspertyzy i analizy techniczne w zakresie architektury, urbanistyki, inżynierii lądowej, wodnej i ochrony środowiska, **43** prowadzenie hoteli, obiektów noclegowych, ośrodków turystycznych, wypoczynkowych i miejsc krótkotrwałego zakwaterowania; rezerwacja miejsc w obiektach noclegowych; rezerwacja miejsc i żywienia w hotelach, ośrodkach turystycznych, wypoczynkowych i miejscach krótkotrwałego zakwaterowania; usługi gastronomiczne; prowadzenie placówek gastronomicznych z kuchnią narodową, regionalną, rytualną i dietetyczną; catering.

(111) **226589** (220) 2008 09 30 (210) 346801
 (151) 2010 01 12 (441) 2009 01 05
 (732) ATLAS Spółka z ograniczoną odpowiedzialnością, Łódź, PL.
 (540)



(531) 1.1.1, 26.1.1, 26.4.9, 27.5.1
 (510), (511) **01** surowce mineralne, kleje i zaprawy klejowe, **02** pokrywające powierzchnie dekoracyjne i ochronne kompozycje trwałe lub tymczasowe, podkłady, szpachlówki, powłoki gruntowe, środki zabezpieczające mury i inne materiały przed niszczeniem, wszystkie te środki w formie preparatów proszkowych, płynnych, półpłynnych i rozpylanych oraz rozcieńczalniki do powyższych związków i preparatów, **17** masy uszczelniające i hydroizolujące, preparaty płynne, półpłynne i w postaci proszku do rozprowadzenia cieczą, przeznaczone do uzyskiwania powłok uszczelniających i hydroizolujących w budownictwie, **19** materiały budowlane niemetalowe, elementy budowlane i półfabrykaty zawierające gips, gips, zaprawy gipsowe, niemetalowe elementy konstrukcyjne do systemów suchej zabudowy, belki, boazeria drewniana i niemetalowa, deski, drewno budowlane, drewno fornirowane obrabiane, drewno po częściowej obróbce, drzwi i drzwi składane niemetalowe, klepka podłogowa, listwy drewniane, lufciki, okna, ramy niemetalowe, sklejka, tworzywa sztuczne w postaci płyt, form, kształtowników budowlanych, płytki ceramiczne, szkło budowlane, żaluzje niemetalowe.

(111) **226590** (220) 2008 10 07 (210) 347118
 (151) 2010 01 20 (441) 2009 01 19
 (732) Pharmbicon-Halina Gudowska, Stara Iwiczna, PL.
 (540)



Kolor znaku: niebieski, ciemnoniebieski, biały
 (531) 26.4.1, 26.4.4, 26.4.18, 26.11.1, 26.11.13, 27.5.1, 29.1.13

(510), (511) **10** urządzenia do celów medycznych, aparatura do analiz do celów medycznych, aparatura do zabiegów wodnych, **39** usługi w zakresie dostarczania towarów, korespondencji i przesyłek, dystrybucja wyrobów medycznych, usługi w zakresie pakowania i przepakowywania produktów i towarów oraz składowania towarów.

(111) **226591** (220) 2003 01 27 (210) 260309
 (151) 2010 02 19 (441) 2003 07 28
 (732) Kuna Group AB, Järfälla, SE.
 (540) KUNA
 (510), (511) **11** urządzenia oczyszczające wodę pitną i urządzenia filtrujące wodę pitną do użytku konsumpcyjnego; urządzenia dozujące wodę do użytku konsumpcyjnego.

(111) **226592** (220) 2005 12 01 (210) 303078
 (151) 2010 03 10 (441) 2006 03 06
 (732) „EKOLAND” Spółka z ograniczoną odpowiedzialnością, Warszawa, PL.
 (540)



Kolor znaku: niebieski, zielony, granatowy, biały
 (531) 1.17.1, 26.1.1, 27.5.1, 29.1.14

(510), (511) **09** alarmy dźwiękochłonne, alarmy pożarowe, alarmy antywłamaniowe, urządzenia ostrzegawcze antywłamaniowe, instalacje elektryczne do zdalnego sterowania procesami przemysłowymi, aparatura kontrolno-sterująca elektryczna, programy sterujące komputerowe, nagrane, programy komputerowe, pulpity rozdzielcze, szafy rozdzielcze, tablice rozdzielcze, zdalne sterowanie procesami przemysłowymi, tablice sterownicze, **37** instalacja, konserwacja i naprawy maszyn nie związanych z budownictwem, transportem, zaopatrywaniem w wodę, utylizacją odpadków, oczyszczaniem ścieków i powietrza, ochroną środowiska naturalnego, **42** analizy chemiczne, badania bakteriologiczne, badania biologiczne, badania chemiczne, prace badawczo-rozwojowe, analizy chemiczne, kontrola jakości, projektowanie oprogramowania komputerowego oraz badania techniczne, ekspertyzy inżynierskie, i opracowanie projektów technicznych-nie dotyczące budownictwa, transportu, zaopatrywania w wodę, utylizacji odpadków, oczyszczania ścieków i powietrza, ochrony środowiska naturalnego.

(111) **226593** (220) 2007 06 14 (210) 326562
 (151) 2010 02 03 (441) 2007 09 17
 (732) Przedsiębiorstwo Produkcyjno-Handlowe ROSA s.c.
 Barbara Rosińska, Sławomir Rosiński, Łódź, PL.
 (540)



(531) 26.13.25, 27.5.1
 (510), (511) **09** tła fotograficzne, **24** tekstylne wyłożenia do trumien, **41** studia fotograficzne.

(111) **226594** (220) 2007 10 18 (210) 331639
 (151) 2010 01 18 (441) 2008 01 21
 (732) GIG Spółka z ograniczoną odpowiedzialnością, Warszawa, PL.

(540)



Kolor znaku: niebieski, pomarańczowy

(531) 1.3.1, 7.3.15, 26.4.1, 27.5.1, 29.1.12

(510), (511) **09** ekrany diodowe, urządzenia audio-wizualne, urządzenia nagłaśniające, **11** urządzenia oświetleniowe, **35** sprzedaż urządzeń audio-wizualnych, sprzedaż urządzeń do oświetlenia i nagłośnienia, usługi reklamowe, **37** instalacje i naprawy urządzeń elektrycznych, **38** usługi emisji obrazu drogą telewizyjną, komputerową i satelitarną, **41** wynajem i instalacja urządzeń do oświetlania i nagłaśniania, montaż konstrukcji estradowych, prowadzenie studia nagrań, studia filmowego i TV, usługi prezentacji multimedialnych, montaż programów radiowych i telewizyjnych.

(111) **226595** (220) 2007 11 08 (210) 332569

(151) 2009 12 30 (441) 2008 02 18

(732) FASHION GROUP Spółka z ograniczoną odpowiedzialnością, Warszawa, PL.

(540)

FASHION

Kolor znaku: czerwony

(531) 27.5.1, 29.1.1

(510), (511) **16** papier, tektura i wyroby z tych materiałów nie ujęte w innych klasach, druki, materiały introigatorskie, materiały fotograficzne, materiały piśmienne, materiały papiernicze i biurowe, materiały szkoleniowe i instruktażowe, czasopisma, dzienniki, książki, komiksy, katalogi, broszury, fotografie, kalendarze, słowniki, **38** rozpowszechnianie programów radiowych i telewizyjnych, emisja interaktywnych programów rozrywkowych za pośrednictwem sieci komputerowej, usługi agencji informacyjnych, udostępnianie treści czasopism w sieci komputerowej, **41** publikowanie tekstów innych niż teksty reklamowe, publikowanie książek, organizowanie seminariów i konferencji, planowanie i organizowanie gier, konkursów, eventów, widowisk, zabaw i imprez w zakresie rozrywki, pisanie scenariuszy filmów oraz programów telewizyjnych i radiowych, montaż programów telewizyjnych i radiowych, produkcja filmów oraz programów telewizyjnych i radiowych, usługi studia filmowego, organizowanie wystaw kulturalnych i rozrywkowych, świadczenie powyższych usług za pośrednictwem sieci komputerowej, **42** usługi internetowe związane z tworzeniem portali/serwisów internetowych i tworzeniem tekstów na ich potrzeby, usługi hostingowe (udostępnianie miejsca na serwerach), projektowanie oprogramowania komputerowego oraz systemów komputerowych.

(111) **226596** (220) 2008 01 07 (210) 334853

(151) 2010 03 05 (441) 2008 04 14

(732) CZT/ACN Trademarks, L.L.C., Schaumburg, US.

(540) NIELSEN EQ

(510), (511) **35** badania rynku i badania gospodarcze; usługi w zakresie prowadzenia przeglądów, studiów, analiz i ocen rynku i działalności gospodarczej.

(111) **226597** (220) 2008 05 12 (210) 340596

(151) 2010 04 07 (441) 2008 08 18

(732) BUDIZOL Spółka Akcyjna, Włocławek, PL.

(540)

Energy³

Kolor znaku: pomarańczowy

(531) 27.5.1, 27.7.1, 29.1.1

(510), (511) **37** generalne wykonawstwo obiektów budowlanych, **42** projektowanie-architektura i techniczne, doradztwo budowlane.

(111) **226598** (220) 2008 05 19 (210) 341085

(151) 2010 01 12 (441) 2008 09 01

(732) BERNDSON Spółka z o.o., Kraków, PL.

(540) Precious Partner

(510), (511) **16** afisze, albumy, artykuły papiernicze, broszury, czasopisma, druki, gazety, kalendarze, kartki okolicznościowe, katalogi, koperty, książki, materiały piśmienne, notesy, ołówki, papier listowy, periodyki, podręczniki, prospekty, przybory do pisania, publikacje, segregatory na dokumenty, zakładki do książek, zeszyty, **35** agencje informacji handlowej, badania i poszukiwanie w dziedzinie działalności gospodarczej, doradztwo w zakresie organizacji i zarządzania działalnością gospodarczą, ekspertyzy w zakresie działalności gospodarczej, informacja o działalności gospodarczej, profesjonalne doradztwo w zakresie działalności gospodarczej, rozpowszechnianie ogłoszeń reklamowych, sondaże opinii, dobór personelu za pomocą metod psycho-technicznych, doradztwo w sprawach zarządzania personelem, rekrutacja personelu, wyszukiwanie informacji w plikach komputerowych, public relations, sortowanie danych w bazach komputerowych, wyszukiwanie w komputerowych bazach danych, zarządzanie zbiorami informacji, analizy kosztów, aukcje publiczne, badania rynku, powielanie dokumentów, doradztwo specjalistyczne w sprawach działalności gospodarczej, doradztwo w zakresie prowadzenia działalności gospodarczej, informacja o działalności gospodarczej, pozyskiwanie danych do komputerowych baz danych, systematyzacja danych w komputerowych bazach danych, komputerowe zarządzanie plikami, obróbka tekstów, organizowanie wystaw w celach handlowych lub reklamowych, pomoc przy zarządzaniu przedsiębiorstwami przemysłowymi lub handlowymi, pomoc w prowadzeniu działalności gospodarczej, pomoc w zakresie zarządzania, pośrednictwo pracy, biura pośrednictwo pracy, pozyskiwanie informacji o działalności gospodarczej, rozpowszechnianie materiałów reklamowych, reklama za pośrednictwem sieci komputerowej, wynajmowanie powierzchni na cele reklamowe, uaktualnianie materiału reklamowego, wypożyczanie materiału reklamowego, publikowanie tekstów reklamowych, reklamy, reklamy korespondencyjne, fotokopiowanie, usługi prenumeraty czasopism, prognozy ekonomiczne, organizowanie targów w celach handlowych lub reklamowych, agencje importowo-eksportowe, agencje reklamowe, badania opinii publicznej, wypożyczanie maszyn i urządzeń dla biur, profesjonalne zarządzanie działalnością artystyczną, wycena działalności handlowej, administrowanie hotelami, usługi maszynopisania, rozlepianie plakatów reklamowych, przygotowywanie zeznań podatkowych, pokazy towarów, projektowanie (pomoc w prowadzeniu działalności gospodarczej), promocja sprzedaży, prowadzenie ksiąg, rozpowszechnienie próbek, usługi związane z przenoszeniem przedsiębiorstw, usługi przeglądu prasy, przygotowanie list płac, rachunkowość, reklama radiowa, reklamy prasowe, reklamy telewizyjne, usługi sekretarskie, informacje statystyczne, usługi stenograficzne, telefoniczne udzielanie informacji (dla nieobecnych abonentów), transkrypcja, transkrypcja przekazu, weryfikacja rachunków, wycena jakości wełny, sporządzanie wyciągów z kont, wynajem czasu reklamowego we wszystkich środkach przekazu, wynajem dystrybutorów automatycznych, wypożyczanie fotokopiarek, organizacja wystaw w celach handlowych lub reklamowych, usługi zaopatrzenia osób trzecich, **41** doradztwo zawodowe, edukacja, informacja o edukacji, kształcenie praktyczne, organizowanie i prowadzenie seminariów, produkcja filmów, publikacja elektroniczna on-line książek i periodyków, publikowanie książek, informacja o imprezach rozrywkowych, informacja o rekreacji, organizowanie i obsługa konferencji, organizowanie i obsługa kongresów, organizowanie konkursów (edukacyjne lub rozrywkowe), kursy korespondencyjne, mikro-wydawnictwa, nagrywanie filmów na taśmach wideo (filmowanie), nauczanie, nauczanie korespondencyjne, organizowanie i prowadzenie pracowni specjalistycznych, organizowanie i prowadzenie sympozjów, organizowanie i prowadzenie zjazdów, pisanie scenariuszy, publikowanie tekstów innych niż teksty reklamowe, usługi związane z organizowaniem i obsługą dyskotek, studia filmowe, wypożyczanie filmów kinematograficznych, kultura fizyczna, fotoreportaże, usługi instruktorów gimnastyki, obsługa gier w systemie on-line (z sieci informatycznej), obsługa sal gier, usługi klubowe, kluby zdrowia, komponowanie muzyczne, organizowanie loterii, wypożyczanie magnetoskopów, mon-

taż taśm wideo, usługi muzealne (wystawy), nocne kluby, wypożyczanie sprzętu do nurkowania, organizowanie obozów sportowych, organizowanie obozów wakacyjnych (rozrywki i zabawy), obrazy cyfrowe, obsługa publikacji elektronicznych on-line (nieprzesyłalnych), obsługa sal kinowych, organizowanie balów, organizowanie przyjęć (rozrywka), organizowanie wystaw z dziedziny kultury lub edukacji, organizowanie zawodów sportowych, usługi orkiestry, przedstawienia teatralne, planowanie przebiegu przyjęć (część rozrywkowa), radiowe programy rozrywkowe, usługi reporterskie, rezerwacja miejsc na spektakle, rozrywka, użytkowanie sal kinowych, sale koncertowe, sporządzanie napisów do filmów w wersji oryginalnej, sprawdziany pedagogiczne, usługi studia nagrań, szkoły z internatem, produkcja filmów na taśmach wideo, telewizyjne programy rozrywkowe, montaże programów radiowych i telewizyjnych, usługi tłumaczenia, udostępnianie sprzętu do karaoke, wykonywanie mikrofilmów, wynajmowanie kortów tenisowych, wynajmowanie stadionów, informacje o wypoczynku, usługi związane z organizacją wypoczynku, wypożyczanie aparatów i sprzętu kinematograficznego, wypożyczanie aparatów radiowych i telewizyjnych, wypożyczanie aparatury oświetleniowej do dekoracji teatralnych lub do studiów telewizyjnych, wypożyczanie kamer wideo, wypożyczanie kaset wideo, wypożyczanie książek, wypożyczanie nagrań dźwiękowych, wypożyczanie sprzętu audio, wypożyczanie sprzętu sportowego (z wyjątkiem pojazdów), wyższe uczelnie (edukacja), poradnictwo zawodowe (porady w zakresie edukacji lub kształcenia), fotografowanie.

(111) **226599** (220) 2008 05 19 (210) 341090
 (151) 2010 01 12 (441) 2008 09 01
 (732) BERNDSON Spółka z o.o., Kraków, PL.
 (540) Precious Brand

(510), (511) **16** afisze, albumy, artykuły papiernicze, broszury, czasopisma, druki, gazety, kalendarze, kartki okolicznościowe, katalogi, koperty, książki, materiały piśmienne, notesy, ołówki, papier listowy, periodyki, podręczniki, prospekty, przybory do pisania, publikacje, segregatory na dokumenty, zakładki do książek, zeszyty, **35** agencje informacji handlowej, badania i poszukiwanie w dziedzinie działalności gospodarczej, doradztwo w zakresie organizacji i zarządzania działalnością gospodarczą, ekspertyzy w zakresie działalności gospodarczej, informacja o działalności gospodarczej, profesjonalne doradztwo w zakresie działalności gospodarczej, rozpowszechnianie ogłoszeń reklamowych, sondaże opinii, dobór personelu za pomocą metod psycho-technicznych, doradztwo w sprawach zarządzania personelem, rekrutacja personelu, wyszukiwanie informacji w plikach komputerowych, public relations, sortowanie danych w bazach komputerowych, wyszukiwanie w komputerowych bazach danych, zarządzanie zbiorami informacji, analizy kosztów, aukcje publiczne, badania rynku, powielanie dokumentów, doradztwo specjalistyczne w sprawach działalności gospodarczej, doradztwo w zakresie prowadzenia działalności gospodarczej, informacja o działalności gospodarczej, pozyskiwanie danych do komputerowych baz danych, systematyzacja danych w komputerowych bazach danych, komputerowe zarządzanie plikami, obróbka tekstów, organizowanie wystaw w celach handlowych lub reklamowych, pomoc przy zarządzaniu przedsiębiorstwami przemysłowymi lub handlowymi, pomoc w prowadzeniu działalności gospodarczej, pomoc w zakresie zarządzania, pośrednictwo pracy, biura pośrednictwo pracy, pozyskiwanie informacji o działalności gospodarczej, rozpowszechnianie materiałów reklamowych, reklama za pośrednictwem sieci komputerowej, wynajmowanie powierzchni na cele reklamowe, uaktualnianie materiału reklamowego, wypożyczanie materiału reklamowego, publikowanie tekstów reklamowych, reklamy, reklamy korespondencyjne, fotokopiowanie, usługi prenumeraty czasopism, prognozy ekonomiczne, organizowanie targów w celach handlowych lub reklamowych, agencje importowo-eksportowe, agencje reklamowe, badania opinii publicznej, wypożyczanie maszyn i urządzeń dla biur, profesjonalne zarządzanie działalnością artystyczną, wycena działalności handlowej, administrowanie hotelami, usługi maszynopisania, rozlepianie plakatów reklamowych, przygotowywanie zeznań podatkowych, pokazy towarów, projektowanie (pomoc w prowadzeniu działalności gospodarczej), promocja sprzedaży, prowadzenie ksiąg, rozpowszechnienie próbek, usługi związane z przenoszeniem przedsiębiorstw, usługi przeglądu prasy, przygotowanie list płac, rachunkowość, reklama radiowa, reklamy prasowe, reklamy telewizyjne, usługi sekretarskie, informacje statystyczne, usługi stenograficzne,

telefoniczne udzielanie informacji (dla nieobecnych abonentów), transkrypcja, transkrypcja przekazu, weryfikacja rachunków, wycena jakości wełny, sporządzanie wyciągów z kont, wynajem czasu reklamowego we wszystkich środkach przekazu, wynajem dystrybutorów automatycznych, wypożyczanie fotokopiarek, organizacja wystaw w celach handlowych lub reklamowych, usługi zaopatrzenia osób trzecich, **41** doradztwo zawodowe, edukacja, informacja o edukacji, kształcenie praktyczne, organizowanie i prowadzenie seminariów, produkcja filmów, publikacja elektroniczna on-line książek i periodyków, publikowanie książek, informacja o imprezach rozrywkowych, informacja o rekreacji, organizowanie i obsługa konferencji, organizowanie i obsługa kongresów, organizowanie konkursów (edukacyjne lub rozrywkowe), kursy korespondencyjne, mikro-wydawnictwa, nagrywanie filmów na taśmach wideo (filmowanie), nauczanie, nauczanie korespondencyjne, organizowanie i prowadzenie pracowni specjalistycznych, organizowanie i prowadzenie sympozjów, organizowanie i prowadzenie zjazdów, pisanie scenariuszy, publikowanie tekstów innych niż teksty reklamowe, usługi związane z organizowaniem i obsługą dyskotek, studia filmowe, wypożyczanie filmów kinematograficznych, kultura fizyczna, fotoreportaże, usługi instruktorów gimnastyki, obsługa gier w systemie on-line (z sieci informatycznej), obsługa sal gier, usługi klubowe, kluby zdrowia, komponowanie muzyczne, organizowanie loterii, wykonywanie magnetoskopów, montaże taśm wideo, usługi muzealne (wystawy), nocne kluby, wypożyczanie sprzętu do nurkowania, organizowanie obozów sportowych, organizowanie obozów wakacyjnych (rozrywki i zabawy), obrazy cyfrowe, obsługa publikacji elektronicznych on-line (nieprzesyłalnych), obsługa sal kinowych, organizowanie balów, organizowanie przyjęć (rozrywka), organizowanie wystaw z dziedziny kultury lub edukacji, organizowanie zawodów sportowych, usługi orkiestry, przedstawienia teatralne, planowanie przebiegu przyjęć (część rozrywkowa), radiowe programy rozrywkowe, usługi reporterskie, rezerwacja miejsc na spektakle, rozrywka, użytkowanie sal kinowych, sale koncertowe, sporządzanie napisów do filmów w wersji oryginalnej, sprawdziany pedagogiczne, usługi studia nagrań, szkoły z internatem, produkcja filmów na taśmach wideo, telewizyjne programy rozrywkowe, montaże programów radiowych i telewizyjnych, usługi tłumaczenia, udostępnianie sprzętu do karaoke, wykonywanie mikrofilmów, wynajmowanie kortów tenisowych, wynajmowanie stadionów, informacje o wypoczynku, usługi związane z organizacją wypoczynku, wypożyczanie aparatów i sprzętu kinematograficznego, wypożyczanie aparatów radiowych i telewizyjnych, wypożyczanie aparatury oświetleniowej do dekoracji teatralnych lub do studiów telewizyjnych, wypożyczanie kamer wideo, wypożyczanie kaset wideo, wypożyczanie książek, wypożyczanie nagrań dźwiękowych, wypożyczanie sprzętu audio, wypożyczanie sprzętu sportowego (z wyjątkiem pojazdów), wyższe uczelnie (edukacja), poradnictwo zawodowe (porady w zakresie edukacji lub kształcenia), fotografowanie.

(111) **226600** (220) 2008 06 02 (210) 341658
 (151) 2009 10 22 (441) 2008 09 15
 (732) Przedsiębiorstwo Produkcyjno-Handlowo-Usługowe
 „SPECJAŁ” Spółka z o.o., Rzeszów, PL.
 (540)



Kolor znaku: żółty, czerwony

(531) 26.1.2, 27.5.1, 29.1.12

(510), (511) **01** produkty chemiczne przeznaczone dla przemysłu, produkty chemiczne przeznaczone dla rolnictwa z wyjątkiem fungicydów, herbicydów, insektycydów oraz środków przeciwko pasożytom, produkty chemiczne przeznaczone dla ogrodnictwa, cement, papier fotograficzny, humus, kleje do celów przemysłowych, obuwia, płytek ściennych i tapet, chemiczne preparaty do konserwowania artykułów spożywczych, nawozy, **02** barwniki do odzieży, barwniki do żywności i napojów, bejce do drewna i skór, farby i lakiery dla przemysłu, rzemiosła i sztuki nie zawarte w innych klasach, pokosty, środki zapobiegające korozji i zabezpieczające drewno, **03** preparaty do czyszczenia rur odpływowych, preparaty do usuwania farby i lakieru,

preparaty do usuwania kamienia kotłowego w gospodarstwie domowym, preparaty do usuwania rdzy, środki do wywabiania tłustych plam, środki wybielające i substancje oraz preparaty stosowane w praniu, środki do czyszczenia, polerowania, szorowania i ścierania, środki perfumeryjne, kosmetyki, środki do czyszczenia zębów, toaletowe środki sanitarne, środki do konserwacji i czyszczenia mebli, podłóg, obuwia, sprzętu kuchennego i urządzeń, **05** środki chwastobójcze i owadobójcze, preparaty do sterylizacji gleby, fungicydy, herbicydy, insektycydy oraz środki przeciwko pasożytom, **09** urządzenia i przyrządy fotograficzne, optyczne, wagowe, pomiarowe, sygnalizacyjne, urządzenia do nagrywania, transmisji lub reprodukcji dźwięku lub obrazu, magnetyczne nośniki danych, kasy sklepowe, maszyny liczące, komputery, radia, telewizory, magnetofony, gry komputerowe, urządzenia i przyrządy elektryczne przewodzące, przełączające, transformujące, akumulatorowe i kontrolno-sterujące, **16** papier, tekstura i wyroby z tych materiałów nie ujęte w innych klasach, piśmienne, kleje do materiałów piśmiennych, maszyny do pisania i przybory biurowe, materiały z tworzyw sztucznych do pakowania, opakowania papierowe i z folii tworzyw sztucznych-torebki i woreczki, **20** meble, meble biurowe, kuchenne, pokojowe, szkolne, materace, wyroby z drewna, wikliny, korka nie ujęte w innych klasach, **33** napoje alkoholowe, wódka, wino, likiery, rum, **34** tytoń, przybory dla palaczy, zapalki, cygara, fajki, papierosy, **35** reklama i promocja sprzedaży towarów świadczona na rzecz osób trzecich, organizowanie wystaw handlowych i reklamowych, zgrupowanie na rzecz osób trzecich różnych towarów obejmujących artykuły przemysłowe, chemiczne, kosmetyki, napoje alkoholowe, artykuły gospodarstwa domowego i wyroby tytoniowe pozwalające nabywcy wygodnie je oglądać i kupować w sklepach, hurtowniach i na stronie internetowej.

(111) **226601** (220) 2008 07 11 (210) 343481
 (151) 2009 12 29 (441) 2008 10 13
 (732) FASHION GROUP Spółka z ograniczoną odpowiedzialnością, Warszawa, PL.
 (540)



Kolor znaku: czarny, czerwony

(531) 27.5.1, 29.1.12
 (510), (511) **09** dyski magnetyczne, dyski do rejestracji dźwięku, dyski kompaktowe audio-wideo, kasy audio-wideo, kasy wideo, dyski optyczne, dyskietki, kasy wideo z grammi, płyty fonograficzne, płyty CD, publikacje na nośniku elektronicznym, **16** afisze, albumy, broszury, czasopisma jako periodyki, druki, materiały drukowane, fotografie, gazety, kalendarze, karty pocztowe, katalogi, komiksy, książki, mapy, plakaty, podręczniki, prospekty, publikacje na nośniku papierowym, **35** rozpowszechnianie ogłoszeń reklamowych, rozpowszechnianie materiałów reklamowych w postaci próbek, ulotek, prospektów, druków i broszur, reklama za pośrednictwem sieci komputerowej, publikowanie tekstów reklamowych, reklamy, reklamy prasowe, reklamy radiowe i telewizyjne, uaktualnienie materiałów reklamowych, **39** dystrybucja gazet, czasopism i periodyków, **41** fotoreportaż, organizowanie imprez rozrywkowych, konkursów i plebiscytów, organizowanie wystaw z dziedziny kultury lub edukacji, organizowanie spektakli, mikro-wydawnictwa, publikowanie książek, gazet, czasopism i periodyków, publikowanie tekstów inne niż reklamowe, publikacja elektroniczna on-line książek i periodyków, programy rozrywkowe radiowe i telewizyjne, montaż programów radiowych i telewizyjnych, **42** administrowanie stronami komputerowymi.

(111) **226602** (220) 2008 07 15 (210) 343586
 (151) 2010 01 25 (441) 2008 10 27
 (732) Przedsiębiorstwo Farmaceutyczne LEK-AM Spółka z o.o., Zakroczym, PL.
 (540) CLARITOX
 (510), (511) **05** produkty farmaceutyczne; leki; środki dietetyczne dla celów medycznych.

(111) **226603** (220) 2008 07 18 (210) 343751
 (151) 2010 04 14 (441) 2008 10 27
 (732) WASKO S.A., Gliwice, PL.
 (540)



Kolor znaku: jasnoniebieski, ciemnoniebieski, szary, biały

(531) 27.5.1, 29.1.14
 (510), (511) **09** programy komputerowe, jako software ładowalny lub programy zapisane, przeznaczone do stosowania w przemyśle do zarządzania infrastrukturą gazowniczą, zwłaszcza w zakresie sterowania i kontroli pracy sieci i urządzeń gazowniczych oraz kontroli parametrów przesyłanego gazu, w tym sygnalizacji i powiadamiania o sytuacjach awaryjnych, **38** przesyłanie danych przy pomocy terminali komputerowych, **42** usługi informatyczne obejmujące programowanie i analizy systemów komputerowych przeznaczonych do zarządzania infrastrukturą przemysłową, prace badawczo-rozwojowe w zakresie zarządzania infrastrukturą, systemami bezpieczeństwa i kontroli w przemyśle, zwłaszcza w gazownictwie.

(111) **226604** (220) 2008 07 28 (210) 344160
 (151) 2010 01 15 (441) 2008 11 10
 (732) Gmina Miasto Katowice, Katowice, PL.
 (540) The city of remarkable events

(510), (511) **09** programy komputerowe, w tym programy gier komputerowych i programy edukacyjne, filmy, w tym filmy animowane, przenośne nośniki do zapisu i odtwarzania informacji (pendrive), tarcze odbłaskowe, noszone na ubraniu, w celu zapobiegania wypadkom drogowym, **16** artykuły biurowe z wyjątkiem mebli, przybory szkolne, artykuły piśmienne, kalendarze, książki, naklejki, ulotki, komiksy, karty pocztowe, plakaty, **18** torby, **25** odzież, **28** zabawki, maskotki, gry planszowe, **35** rozpowszechnianie ogłoszeń w mediach, w tym ogłoszeń prasowych, radiowych i telewizyjnych oraz podczas imprez zbiorowych, reklama w środkach reklamy audiowizualnej, organizowanie wystaw i imprez reklamowych i promocyjnych, dystrybucja druków reklamowych i edukacyjnych, **41** organizowanie wystaw i imprez miejskich związanych z kulturą i edukacją, organizowanie przedstawień, koncertów, festynów oraz pokazów, organizowanie szkoleń, seminariów, usługi wydawnicze.

(111) **226605** (220) 2008 07 28 (210) 344162
 (151) 2010 01 15 (441) 2008 11 10
 (732) Gmina Miasto Katowice, Katowice, PL.
 (540) Miasto Wielkich Wydarzeń

(510), (511) **09** programy komputerowe, w tym programy gier komputerowych i programy edukacyjne, filmy, w tym filmy animowane, przenośne nośniki do zapisu i odtwarzania informacji (pendrive), tarcze odbłaskowe, noszone na ubraniu, w celu zapobiegania wypadkom drogowym, **16** artykuły biurowe z wyjątkiem mebli, przybory szkolne, artykuły piśmienne, kalendarze, książki, naklejki, ulotki, komiksy, karty pocztowe, plakaty, **18** torby, **25** odzież, **28** zabawki, maskotki, gry planszowe, **35** rozpowszechnianie ogłoszeń w mediach, w tym ogłoszeń prasowych, radiowych i telewizyjnych oraz podczas imprez zbiorowych, reklama w środkach reklamy audiowizualnej, organizowanie wystaw i imprez reklamowych i promocyjnych, dystrybucja druków reklamowych i edukacyjnych, **41** organizowanie wystaw i imprez miejskich związanych z kulturą i edukacją, organizowanie przedstawień, koncertów, festynów oraz pokazów, organizowanie szkoleń, seminariów, usługi wydawnicze.

(111) **226606** (220) 2008 08 06 (210) 344594
 (151) 2010 01 06 (441) 2008 11 10
 (732) KEPA IBERYJSKA Spółka z ograniczoną odpowiedzialnością, Warszawa, PL.

(540)



Kolor znaku: biały, niebieski, zielony, czerwony, żółty, jasnoniebieski, szary

(531) 26.13.25, 29.1.15

(510), (511) **35** usługi zarządzania inwestycjami budowlanymi, usługi doradztwa w zakresie organizowania i kierowania inwestycjami budowlanymi; usługi organizacji i zarządzania działalnością gospodarczą w zakresie przedsięwzięć budowlanych polegających na budowie i przygotowaniu do sprzedaży, wynajmowania, użyczania obiektów mieszkalnych i niemieszkalnych, kompleksów handlowych, usługowych, rozrywkowych; usługi organizowania przetargów na rynku obrotu gruntami, nieruchomościami, powierzchniami użytkowymi i lokalami mieszkalnymi; targi i wystawy handlowe i reklamowe w zakresie budownictwa, urbanistyki, architektury, nieruchomości; usługi reklamowe, obsługa marketingowa i promocja obrotu nieruchomościami; usługi analizy kosztów, **36** usługi finansowe związane z przedsięwzięciami inwestycyjnymi w zakresie budownictwa i nieruchomości; usługi deweloperskie dotyczące finansowania inwestycji budowlanych; usługi doradztwa finansowego i pośrednictwa finansowego w zakresie inwestycji na rynku nieruchomości, ekspertyzy oraz analizy finansowe i inwestycyjne, usługi finansowania projektów inwestycyjnych i przedsięwzięć budowlanych, usługi pozyskiwania kapitału na inwestycje budowlane, usługi pośredniczenia w pozyskiwaniu nieruchomości pod inwestycje budowlane; wycena nieruchomości; usługi administrowania i zarządzania nieruchomościami, w tym osiedlami mieszkaniowymi, kompleksami handlowymi, usługowymi, rozrywkowymi; pośrednictwo w obrocie nieruchomościami, w sprawach kupna, sprzedaży, najmu, dzierżawy nieruchomości, budynków, lokali i powierzchni użytkowych; wynajem oraz dzierżawa lokali mieszkalnych i niemieszkalnych, powierzchni biurowych, usługowych, handlowych; usługi doradztwa w zakresie zarządzania obrotem nieruchomościami i gruntami; usługi doradztwa w zakresie administrowania nieruchomościami, **37** usługi budowlane, budowanie lokali niemieszkalnych i mieszkalnych, osiedli mieszkaniowych wraz z infrastrukturą, szkołami, przedszkolami, kompleksami handlowymi, usługowymi oraz rozrywkowymi; usługi w zakresie nadzoru budowlanego, nadzoru technicznego, nadzoru inwestycyjnego, nadzoru wykonawczego, usługi w zakresie generalnego wykonawstwa inwestycji budowlanych; informacja budowlana; roboty budowlane wykończeniowe; usługi instalacyjne; naprawy obiektów budowlano-mieszkaniowych; usługi deweloperskie w zakresie kompleksowej realizacji inwestycji budowlanych, nadzoru i organizacji budowy nieruchomości, **39** usługi wynajmu miejsc parkingowych, garaży, powierzchni i obiektów magazynowych, powierzchni na salony samochodowe; usługi administrowania miejscami parkingowymi, **41** usługi klubów fitness, baseny, siłownie, galerie, muzea, kina, teatry i salony gier, parki rozrywki, nocne kluby; usługi w zakresie nauczania, kształcenia i rozrywki; usługi organizowania imprez i zawodów sportowych, usługi organizowania zajęć sportowych, usługi organizowania wystaw z dziedziny kultury i sztuki, **42** usługi projektowe w zakresie budownictwa, urbanistyki, architektury; usługi projektowania konstrukcji, budynków; wykonywanie badań, ekspertyz i analiz technicznych i ekonomicznych w dziedzinie usług deweloperskich; planowanie urbanistyczne osiedli mieszkaniowych wraz z infrastrukturą; ekspertyzy inżynierskie i badania techniczne związane z pracami budowlanymi, **43** usługi gastronomiczne, restauracje, kawiarnie, bary, cukiernie, usługi cateringowe, **44** usługi projektowania i urządzania terenów zieleni, usługi zagospodarowania terenów zieleni, usługi projektowania ogrodów, ogrodnictwo krajobrazowe; salony fryzjerskie, salony piękności, usługi spa, farmy piękności, odnowa biologiczna, fizjoterapia, fizykoterapia, masaże, solarium, sauna; usługi medyczne; usługi weterynaryjne.

(111) **226607** (220) 2008 08 23 (210) 345213
(151) 2010 03 30 (441) 2008 11 24

(732) Firma Handlowa „DOMINO” Henryk Szmek, Wisła, PL.
(540)



Kolor znaku: zielony

(531) 26.4.2, 27.5.1, 29.1.3

(510), (511) **35** prowadzenie hurtowni i sklepu oraz sklepu internetowego z wyrobami jubilerskimi, biżuterią, kamieniami szlachetnymi, zegarkami, wyrobami artystycznymi, wyrobami skórzanymi, porcelaną, repliką broni, platerami, meblami oraz odzieżą, pokazy towarów, promocja sprzedaży dla osób trzecich, reklama osób trzecich w zakresie kupna i wynajmu nieruchomości, **36** usługi agencji nieruchomości, usługi agencji pośrednictwa w handlu nieruchomościami, usługi w zakresie ubezpieczeń, usługi finansowe, prowadzenie kantorów wymiany walut, wycena biżuterii, **37** usługi budowlane, naprawy, remonty i usługi instalacyjne, naprawy taboru środkami własnymi lub z wykorzystaniem innych firm wyspecjalizowanych oraz agentów.

(111) **226608** (220) 2008 08 26 (210) 345345
(151) 2010 01 27 (441) 2008 12 08

(732) WYDAWNICTWO BAUER Spółka z ograniczoną odpowiedzialnością Spółka Komandytowa, Warszawa, PL.
(540)



(531) 27.5.1

(510), (511) **09** urządzenia do przetwarzania informacji, mikroprocesory, procesory jako centralne jednostki przetwarzania, procesory tekstu, procesory CPU, cyklotrony, czynniki, czytniki kodów kreskowych, czytniki znaków optycznych, optyczne nośniki danych, drukarki komputerowe, dyski magnetyczne, dyski do nagrywania dźwięku, dyski do rejestracji dźwięku, dyskietki, dyski kompaktowe audio-wideo, CD, płyty CD z zapisanymi plikami w formacie MP3, płyty DVD, dyski optyczne, dyski obliczeniowe, pamięci komputerowe, dystrybutory dysków, etykiety na towarach elektroniczne, interfejsy komputerowe, karty inteligentne z obwodami scalonymi zintegrowanymi, karty magnetyczne do identyfikacji osób, karty magnetyczne kodowane, kodery magnetyczne, komputerowe urządzenia peryferyjne, komputery, komputery przenośne, laptopy, magnetyczne nośniki informacji, modemy, myszy komputerowe, monitory obrazowe wideo, napędy dyskowe, monitory-hardware komputerowy, monitory-programy komputerowe, notesy elektroniczne, obwody drukowane, obwody scalone, odtwarzacze płyt kompaktowych, optyczne nośniki informacji, plotery, chipy, programy gier komputerowych, programy komputerowe jako software ładowalny, programy komputerowe nagrane, publikacje elektroniczne w postaci modułów ładowalnych, skanery komputerowe, software oprogramowanie stałe dla komputerów nagrane, stacje taśm magnetycznych informatyczne, jednostki taśm magnetycznych informatyczne, sterowniki informatyczne, sterujące programy komputerowe systemu operacyjnego nagrane, urządzenia do nawigacji satelitarnej, urządzenia do nadawania, przekazywania i odbierania działające w systemie telefonii komórkowej, urządzenia współpracujące z komputerami w zakresie przekazywania dźwięku i obrazu, **16** czasopisma, periodyki, **35** aukcje publiczne, aukcje internetowe, usługi agencji eksportowo-importowej, usługi w zakresie badania opinii publicznej, sondaże-opinie, promocja sprzedaży dla osób trzecich, badania w dziedzinie działalności gospodarczej, badania rynku, badania czytelnictwa, specjalistyczne doradztwo handlowe, doradztwo w zakresie organizowania, kierowania i prowadzenia działalności gospodarczej, doradztwo specjalistyczne w sprawach działalności gospodarczej, doradztwo w zakresie zarządzania działalnością gospodarczą, doradztwo w zakresie zarządzania personalnego, ekspertyzy w zakresie działalności gospodarczej, profesjonalne zarządzanie działalnością artystyczną, wycena działalności handlowej, ekspertyzy opłacalności, badania marketingowe, informacja o firmach, pomoc przy zarządzaniu przedsiębiorstwami przemysłowymi lub handlowymi, agencje infor-

macji handlowej, informacja o działalności gospodarczej, zdobywanie informacji o działalności gospodarczej, pomoc w prowadzeniu i zarządzaniu działalnością gospodarczą, pozyskiwanie informacji o działalności gospodarczej, prognozy ekonomiczne, pozyskiwanie danych do komputerowych baz danych, transkrypcja informacji, transkrypcja przekazu, kompilacja informacji w komputerowych bazach danych, systematyzacja informacji w komputerowych bazach danych, komputerowe zarządzanie plikami, zarządzanie zbiorami informatycznymi, wyszukiwanie informacji w plikach komputerowych dla osób trzecich, wyszukiwanie w komputerowych bazach danych, sortowanie danych w bazach komputerowych, agencje reklamowe, dystrybucja materiałów reklamowych w postaci próbek, druków, prospektów, broszur, gadżetów reklamowych, bookletów, kolumny reklamowe w prasie, ogłoszenia prasowe, usługi modeli/modelek do celów reklamowych i promowania sprzedaży, marketing, uaktualnianie materiałów reklamowych, rozpowszechnienie ogłoszeń reklamowych, rozlepianie plakatów reklamowych, organizowanie wystaw w celach handlowych lub reklamowych, pokazy towarów, usługi w zakresie prenumeraty czasopism dla osób trzecich, publikowanie tekstów reklamowych, rozpowszechnianie materiałów reklamowych, reklama i usługi informacyjne dotyczące reklamy, wynajmowanie powierzchni na cele reklamowe (bannery, billboardy), wynajem czasu reklamowego we wszystkich środkach przekazu, wypożyczanie materiałów reklamowych, reklamy, reklamy prasowe, reklamy korespondencyjne, reklamy radiowe, reklamy telewizyjne, reklama za pośrednictwem sieci komputerowej, wynajmowanie miejsc na umieszczanie ogłoszeń lub reklam, organizowanie targów handlowych i reklamowych, dekoracja wystaw sklepowych, edycja tekstów, usługi przeglądu prasy, **38** agencje informacyjne, agencje prasowe, emisja radiowa, emisja telewizyjna, przesyłanie informacji drogą elektroniczną i za pośrednictwem sieci telefonii komórkowej, w tym w formie komunikatów SMS-owych, informacja o telekomunikacji, usługi telekomunikacyjne, rozpowszechnianie programów radiowych i telewizyjnych, radiofonia, telefonia komórkowa, połączenia telefoniczne, telewizja kablowa, zlecenia przywoławcze przez radio, telefon lub inne środki komunikacji elektronicznej, przesyłanie danych przy pomocy terminali komputerowych, łączność radiowa, łączność telefoniczna, łączność telegraficzna, obsługa telekonferencji, usługi w zakresie ogłoszeń elektronicznych, poczta elektroniczna, połączenia i trasy połączeń dla telekomunikacji, połączenia ze światową siecią komputerową za pośrednictwem telekomunikacji, przekaz satelitarny, przesyłanie informacji tekstowej i obrazowej przy pomocy komputera, przydzielanie dostępu do światowej sieci komputerowej, transmisja programów radiowych, transmisja programów telewizyjnych, usługi w zakresie transmisji danych i teleinformatyki, wypożyczanie urządzeń telekomunikacyjnych, wypożyczanie urządzeń do przesyłania informacji, pozyskiwanie informacji przy pomocy telefonu i ich rozpowszechnianie, usługi w zakresie łączności, obsługa przekazu cyfrowego, obsługa przekazu telefonicznego, usługi w zakresie instalacji i obsługi systemów przekazywania dźwięku i obrazu w łączności telefonicznej i w zakresie instalacji urządzeń telefonii komórkowej, usługi w zakresie łączności przez sieć światłowodów i przez terminale komputerowe, **39** dystrybucja gazet, czasopism i periodyków, organizowanie podróży, organizowanie wycieczek, zwiedzanie turystyczne, transport wycieczkowy, **41** porady w zakresie edukacji i kształcenia, edukacja, informacja o edukacji, studia filmowe, produkcja filmów, fotoreportaże, usługi studia nagrań, informacja o imprezach rozrywkowych i rekreacji, usługi klubowe w zakresie rozrywki i nauczania, organizowanie i obsługa konferencji, kongresów, organizowanie konkursów edukacyjnych lub rozrywkowych, organizowanie konkursów tematycznych, organizowanie konkursów piękności, organizowanie i prowadzenie pracowni specjalistycznych, organizowanie i prowadzenie seminariów, sympozjów i zjazdów, publikowanie książek, gazet, czasopism i periodyków, publikowanie tekstów inne niż reklamowe, publikacja elektroniczna on-line książek i periodyków, pokazy w ramach kształcenia praktycznego, usługi w zakresie publikowania wydawnictw podręcznych i małej poligrafii komputerowej, montaż taśm wideo, montaż programów radiowych i telewizyjnych, nagrywanie filmów na taśmach wideo, obsługa publikacji elektronicznych on-line nieprzesyłalnych, organizowanie wystaw z dziedziny kultury i edukacji, organizowanie imprez rozrywkowych, konkursów i plebiscytów, organizowanie imprez połączonych z wręczaniem nagród i wyróżnień, organizowanie spektakli jako usługi impresariów, produkcja programów rozrywkowych radiowych i telewizyjnych, przygotowywanie

materiałów do programów telewizyjnych o charakterze reklamowym, rozrywkowym, w tym organizowanie telekonkursów, telequizów, quizów, usługi reporterskie, wykonywanie mikrofilmów, wykonywanie zdjęć.

(111) **226609** (220) 2008 09 02 (210) 345606
(151) 2010 01 07 (441) 2008 12 08
(732) Pro Star PH Michał Ozimek, Radom, PL.

(540) ASSYMETRIC
(510), (511) **03** kosmetyki do pielęgnacji i upiększania ciała, włosów, wyroby perfumeryjne, olejki eteryczne, środki toaletowe do mycia, golenia, **09** okulary, etui na okulary, **14** metale szlachetne i ich stopy, wyroby z metali szlachetnych, wyroby jubilerskie, kamienie szlachetne, kamienie półszlachetne, medale, zegarki, zegary, **18** torby podróżne, sportowe, na zakupy, plażowe, plecaki szkolne, turystyczne, walizki, tornistry szkolne, teczki biurowe, aktówki, kasetki, etui na klucze, torebki, portfele, portmonetki, **20** meble do wyposażania mieszkań, biur, sklepów, hoteli, **25** odzież, obuwie, nakrycia głowy, futra, płaszcze, kurtki, ubrania, kostiumy, marynarki, żakiety, kamizelki, bluzy, wdzianka, spodnie, krótkie spodenki (szorty, bermudy), spodnice, koszule, bluzki, suknie, swetry, pulowery, dresy, bielizna dla dzieci i dorosłych, skarpety, rajstopy, pończochy, kapelusze, czapki, paski, apaszki, fulary, szale, szaliki, krawaty, muszki, **41** usługi w zakresie rozrywki, nauczania, organizowania i prowadzenia zawodów sportowych, sympozjów, seminariów, konkursów piękności.

(111) **226610** (220) 2008 09 02 (210) 345607
(151) 2010 01 07 (441) 2008 12 08
(732) Pro Star PH Michał Ozimek, Radom, PL.

(540) ASSOCIATE
(510), (511) **03** kosmetyki do pielęgnacji i upiększania ciała, włosów, wyroby perfumeryjne, olejki eteryczne, środki toaletowe do mycia, golenia, **09** okulary, etui na okulary, **14** metale szlachetne i ich stopy, wyroby z metali szlachetnych, wyroby jubilerskie, kamienie szlachetne, kamienie półszlachetne, medale, zegarki, zegary, **18** torby podróżne, sportowe, na zakupy, plażowe, plecaki szkolne, turystyczne, walizki, tornistry szkolne, teczki biurowe, aktówki, kasetki, etui na klucze, torebki, portfele, portmonetki, **20** meble do wyposażania mieszkań, biur, sklepów, hoteli, **25** odzież, obuwie, nakrycia głowy, futra, płaszcze, kurtki, ubrania, kostiumy, marynarki, żakiety, kamizelki, bluzy, wdzianka, spodnie, krótkie spodenki (szorty, bermudy), spodnice, koszule, bluzki, suknie, swetry, pulowery, dresy, bielizna dla dzieci i dorosłych, skarpety, rajstopy, pończochy, kapelusze, czapki, paski, apaszki, fulary, szale, szaliki, krawaty, muszki, **41** usługi w zakresie rozrywki, nauczania, organizowania i prowadzenia zawodów sportowych, sympozjów, seminariów, konkursów piękności.

(111) **226611** (220) 2008 09 22 (210) 346418
(151) 2010 01 25 (441) 2009 01 05
(732) CERSANIT S.A., Kielce, PL.

(540) AIDA
(510), (511) **11** wyroby sanitarne z ceramiki, ceramika łazienkowa, bidety, kompakty WC, miski ustępowe, pisuary, sedesy, płuczki ustępowe, umywalki, postumenty i półpostumenty do umywalek, baterie umywalkowe, kabiny natryskowe, brodziki, natryski, krany, armatura sanitarna, wanny łazienkowe, zbiorniki do płuczek ustępowych.

(111) **226612** (220) 2008 09 22 (210) 346419
(151) 2010 01 25 (441) 2009 01 05
(732) CERSANIT S.A., Kielce, PL.

(540) CANOE
(510), (511) **11** wyroby sanitarne z ceramiki, ceramika łazienkowa, bidety, kompakty WC, miski ustępowe, pisuary, sedesy, płuczki ustępowe, umywalki, postumenty i półpostumenty do umywalek, baterie umywalkowe, kabiny natryskowe, brodziki, natryski, krany, armatura sanitarna, wanny łazienkowe, zbiorniki do płuczek ustępowych.

(111) **226613** (220) 2008 09 22 (210) 346424
(151) 2010 01 25 (441) 2009 01 05
(732) CERSANIT S.A., Kielce, PL.

(540) MARE

(510), (511) **11** wyroby sanitarne z ceramiki, ceramika łazienkowa, bidety, kompakty WC, miski ustępowe, pisuary, sedesy, płuczki ustępowe, umywalki, postumenty i półpostumenty do umywalk, baterie umywalkowe, kabiny natryskowe, brodziki, natryski, krany, armatura sanitarna, wanny łazienkowe, zbiorniki do płuczek ustępowych.

(111) **226614** (220) 2008 09 25 (210) 346553
 (151) 2010 01 12 (441) 2009 01 05
 (732) Przedsiębiorstwo Produkcyjno-Handlowo-Usługowe OLMAJ Sławomir Majewski, Parzniew, PL.
 (540)



Kolor znaku: żółty, pomarańczowy, czerwony, biały, zielony i odcienie, niebieski, beżowy, brązowy, srebrny
 (531) 2.1.11, 8.7.8, 11.3.18, 25.1.1, 27.5.1, 29.1.15
 (510), (511) **29** oleje jadalne.

(111) **226615** (220) 2008 09 25 (210) 346554
 (151) 2010 01 12 (441) 2009 01 05
 (732) Przedsiębiorstwo Produkcyjno-Handlowo-Usługowe OLMAJ Sławomir Majewski, Parzniew, PL.
 (540)



Kolor znaku: żółty i odcienie, pomarańczowy i odcienie, zielony i odcienie, czerwony, biały, niebieski, brązowy, różowy
 (531) 1.15.15, 5.9.12, 5.9.17, 8.5.1, 8.7.5, 25.1.1, 27.5.1, 29.1.15
 (510), (511) **29** oleje jadalne.

(111) **226616** (220) 2008 10 02 (210) 346901
 (151) 2010 01 28 (441) 2009 01 05
 (732) ALTOM Spółka z ograniczoną odpowiedzialnością Spółka komandytowa, Gniezno, PL.
 (540)



Kolor znaku: biały, brązowy w odcieniach, oliwkowy, beżowy, kawowy
 (531) 5.7.1, 11.3.3, 25.1.15, 27.5.1, 29.1.15

(510), (511) **21** kubki, filiżanki, przybory i pojemniki kuchenne dla gospodarstwa domowego wykonane ze szkła, porcelitu, porcelany, z kamionki, z tworzyw sztucznych, z drewna oraz ze stali nierdzewnej i emaliowanej, nie ujęte w innych klasach wyroby ze szkła użytkowego, ozdobnego, kryształu, ceramiki i fajansu, **30** kawa, napoje na bazie kawy, cappuccino.

(111) **226617** (220) 2008 10 08 (210) 347197
 (151) 2010 03 23 (441) 2009 01 19
 (732) Biuro Projektowania Systemów Cyfrowych S.A., Chorzów, PL.
 (540)

Impuls5

Kolor znaku: szary, biały

(531) 27.5.1, 29.1.12

(510), (511) **09** programy komputerowe.

(111) **226618** (220) 2008 10 09 (210) 347220
 (151) 2010 02 08 (441) 2009 01 19
 (732) ClearVision Sp. z o.o., Warszawa, PL.
 (540)

mobiLearn

(531) 26.4.1, 27.5.1

(510), (511) **09** procesory tekstu, sterujące programy komputerowe nagrane, programy gier komputerowych, programy komputerowe-
 software ładowalne, **28** gry, zabawki.

(111) **226619** (220) 2008 10 13 (210) 347332
 (151) 2010 02 11 (441) 2009 01 19
 (732) „RARYTAS” Spółka z ograniczoną odpowiedzialnością, Stargard Szczeciński, PL.
 (540)



Kolor znaku: biały, niebieski, bordowy, czarny, czerwony

(531) 11.3.5, 11.3.13, 27.5.1, 29.1.15

(510), (511) **30** krakersy.

(111) **226620** (220) 2008 10 13 (210) 347333
 (151) 2010 02 11 (441) 2009 01 19
 (732) „RARYTAS” Spółka z ograniczoną odpowiedzialnością, Stargard Szczeciński, PL.
 (540)



Kolor znaku: ciemnożółty, beżowy, zielony, czarny, czerwony, bordowy, niebieski, biały

(531) 8.1.6, 11.3.5, 11.3.13, 27.5.1, 29.1.15

(510), (511) **30** krakersy.

(111) **226621** (220) 2009 03 19 (210) 353545
 (151) 2010 03 31 (441) 2009 06 22
 (732) „GLUE-INVEST” Spółka Akcyjna, Warszawa, PL.
 (540)



Kolor znaku: biały, czarny, różowy

(531) 25.1.5, 25.5.3, 26.4.4, 26.11.1, 27.5.1, 29.1.13
 (510), (511) **03** kleje do przymocowywania sztucznych włosów, sztucznych rzęs i paznokci, antyperspiranty, saszetki zapachowe do bielizny, kosmetyki do brwi, ołówki do brwi, chusteczki nasączone płynami kosmetycznymi, preparaty do demakijażu, preparaty do depilacji, dezodoranty do użytku domowego, mydła dezodorujące przeciwpotowe, przeciwpotowe do stóp, toaletowe, do golenia, preparaty do golenia, sole do kąpeli inne niż do celów leczniczych, preparaty kosmetyczne do kąpeli, woda kolońska, maseczki kosmetyczne, mleczka kosmetyczne, kosmetyki, kredki do oczu, kremy kosmetyczne, kremy wybielające do skóry, preparaty do kręcenia włosów, środki do usuwania lakierów, lakiery do paznokci, preparaty do pielęgnacji paznokci, lotony do celów kosmetycznych, maści do celów kosmetycznych, preparaty kosmetyczne do odchudzania, olejki do celów kosmetycznych, olejki do celów perfumeryjnych, preparaty kosmetyczne do opalania, patyczki z wata do celów kosmetycznych, sztuczne paznokcie, perfumy, płyny do pielęgnacji włosów, płyny po goleniu, pomadki do ust, szminki, przybory toaletowe, puder do makijażu, szampony, środki do czyszczenia zębów, talk kosmetyczny, toniki kosmetyczne, tusze do rzęs, farby do włosów, lakiery do włosów, wosk do depilacji, zestawy kosmetyków, zmywacze do paznokci, **10** prezerwatywy, wibratory do użytku seksualnego.

(111) **226622** (220) 2009 06 25 (210) 357473
 (151) 2010 04 14 (441) 2009 09 28
 (732) „WAMATEX” P.P.H.U. Andrzej Wiczorek, Łódź, PL.
 (540)



(531) 26.2.1, 27.5.1
 (510), (511) **24** aksamit, dzianina, materiały dżersej, materiały lepkie przyklejane na gorąco, tkaniny, tkaniny bawełniane, tkaniny dla celów włókienniczych, tkaniny elastyczne, tkaniny na buty lub obuwie, tkaniny obiciowe, tkaniny na wałki malarskie, **35** hurtowa i detaliczna sprzedaż materiałów tekstylnych, materiałów włókienniczych, tkanin, oferowanie w mediach elektronicznych, na stronie internetowej materiałów tekstylnych, materiałów włókienniczych, tkanin dla celów sprzedaży detalicznej, **40** apreturowanie tkanin, barwienie tkanin, usługi związane z farbiarstwem, impregnowanie wodoodporne tkanin, kalandrowanie materiałów, impregnowanie ognioodporne tkanin, obróbka tkanin, obróbka mająca na celu uzyskanie niegniotliwości, wybielanie tkanin.

(111) **226623** (220) 2009 07 27 (210) 358719
 (151) 2010 04 14 (441) 2009 11 09
 (732) Instytut Biotechnologii Surowic i Szczepionek BIOMED Spółka Akcyjna, Kraków, PL.
 (540) polyvaccinum

(510), (511) **05** szczepionki; kultury mikroorganizmów do celów medycznych; preparaty z mikroorganizmów do celów medycznych; preparaty bakteriologiczne do celów medycznych; preparaty bakteryjne do celów medycznych, **35** reklama; promocja sprzedaży dla osób trzecich; rozpowszechnianie materiałów reklamowych; zgrupowanie na rzecz osób trzecich różnych towarów pozwalające nabywcy wygodnie je oglądać i kupować w hurtowni ze szczepionkami, kulturami mikroorganizmów do celów medycznych, preparatami z mikroorganizmów do celów medycznych, preparatami bakteriologicznymi do celów medycznych, preparatami bakteryjnymi do celów medycznych.

(111) **226624** (220) 2008 10 31 (210) 348153
 (151) 2010 04 07 (441) 2009 02 02
 (732) TRADIS Spółka z ograniczoną odpowiedzialnością, Lublin, PL.
 (540)



Kolor znaku: granatowy i odcienie, pomarańczowy, biały, czerwony, żółty, zielony

(531) 24.15.2, 24.15.8, 24.15.13, 27.5.1, 29.1.15
 (510), (511) **03** środki wybielające i inne substancje stosowane w praniu o właściwościach odplamiających.

(111) **226625** (220) 2008 11 03 (210) 348179
 (151) 2010 01 20 (441) 2009 02 16
 (732) OPTIMUM MARK Sp. z o.o., Warszawa, PL.
 (540)



Kolor znaku: brązowy i odcienie, złoty, pomarańczowy, beżowy, biały

(531) 8.1.1, 24.9.2, 25.1.15, 27.5.1, 29.1.15
 (510), (511) **30** chleb, wyroby piekarnicze, wyroby cukiernicze.

(111) **226626** (220) 2008 11 03 (210) 348209
 (151) 2010 01 20 (441) 2009 02 16
 (732) „TARGI-INTERNETOWE.PL” Spółka Cywilna Katarzyna Średzińska, Franciszek Średziński, Grzegorz Falkowski, Łapy, PL.
 (540)



Kolor znaku: niebieski, szary

(531) 26.2.1, 27.5.1, 29.1.12
 (510), (511) **35** usługi prowadzenia sprzedaży w sklepie, hurtowni oraz za pośrednictwem strony internetowej sprzętu, urządzeń i wyposażenia z branży pożarniczej, obuwia, odzieży ochronnej i środków ochrony osobistej z branży bezpieczeństwa i higieny pracy, sprzętu, urządzeń i wyposażenia z zakresu ochrony mienia oraz materiałów z branży budowlanej w zakresie stolarki ognioodpornej, a także oprogramowania do urządzeń z branży pożarniczej, bezpieczeństwa i higieny pracy, ochrony mienia oraz branży budowlanej, a także oprogramowania do urządzeń z branży pożarniczej wykorzystując zamówienie korespondencyjne lub używając środków telekomunikacji, usługi badania rynku i opinii publicznej w zakresie sprzętu, urządzeń i wyposażenia z branży pożarniczej, obuwia, odzieży ochronnej i środków ochrony osobistej z branży bezpieczeństwa i higieny pracy, sprzętu, urządzeń i wyposażenia z zakresu ochrony mienia oraz materiałów z branży budowlanej w zakresie stolarki ognioodpornej, a także oprogramowania do urządzeń z branży pożarniczej, publikowanie tekstów reklamowych,

rozpowszechnianie ogłoszeń reklamowych, rozpowszechnianie materiałów reklamowych, prospektów, katalogów, ulotek, druków i próbek, reklama za pośrednictwem sieci komputerowej, organizowanie wystaw w celach handlowych lub reklamowych, reklamy prasowe, reklamy radiowe, telewizyjne, **37** montaż, konserwacja i naprawa instalacji alarmowych przeciwpożarowych, instalacja, konserwacja i naprawa sprzętu, urządzeń i wyposażenia z branży pożarnej oraz z zakresu ochrony mienia, **41** szkolenia w zakresie ochrony przeciwpożarowej oraz bezpieczeństwa i higieny pracy, **42** usługi w zakresie projektowania sprzętu oraz urządzeń pożarowych i ochronnych, **45** doradztwo w sprawach bezpieczeństwa przeciwpożarowego, bezpieczeństwa pracy i higieny pracy oraz ochrony mienia.

(111) **226627** (220) 2008 11 05 (210) 348294
 (151) 2010 02 09 (441) 2009 02 16
 (732) AURAEKO Organizacja Odzysku Sprzętu Elektrycznego i Elektronicznego S.A., Warszawa, PL.
 (540)



Kolor znaku: zielony, grafitowy

(531) 5.3.11, 5.3.13, 5.3.15, 26.1.1, 27.5.1, 29.1.12
 (510), (511) **35** prowadzenie działalności reklamowej, promocyjnej i marketingowej, badania rynku, organizowanie pokazów, wystaw i targów w celach handlowych i reklamowych, gromadzenie informacji i organizowanie dostępu do nowoczesnych technologii w zakresie ochrony środowiska, pośredniczenie w nawiązywaniu kontaktów biznesowych w kraju i zagranicą, doradztwo w zakresie prowadzenia działalności gospodarczej i zarządzania, informacja o programach pomocowych polskich i zagranicznych oraz informacja i pomoc w przygotowywaniu wniosków dotyczących przyznawania i wykorzystania środków europejskich, hurtowa sprzedaż odpadów i złomu, **39** transport drogowy w tym pojazdami specjalizowanymi, wodny, lotniczy, dystrybucja, przeładunek, składowanie, magazynowanie i przechowywanie towarów, wywóz odpadów, **40** usługi związane ze zbiórką i zagospodarowaniem odpadów w szczególności zużytego sprzętu elektrycznego i elektronicznego, recykling odpadów, nieszkodliwienie i przetwarzanie zużytego sprzętu i materiałów niebezpiecznych, przetwarzanie odpadów metalowych i niemetalowych włączając złom i wyroby wybrakowane, rozpowszechnianie informacji dotyczących zagospodarowania odpadów w tym poprzez Internet, **41** organizowanie i obsługa konferencji, sympozjów, szkoleń, kursów edukacyjnych oraz porad naukowo-technicznych i specjalistycznych, publikowanie tekstów innych niż reklamowe, doskonalenie zawodowe, **42** badania i analizy techniczne, analizy i doradztwo w zakresie strategii rozwoju i rozwiązywania problemów w ochronie środowiska, opracowywanie systemowych rozwiązań zbiórki, utylizacji i odzyskiwania zużytego sprzętu elektrycznego i elektronicznego.

(111) **226628** (220) 2008 11 19 (210) 348815
 (151) 2010 03 04 (441) 2009 03 02
 (732) Anita Tofil Zakład Ceramiczny ANDAR, Tomaszów Bolesławiecki, PL.
 (540)



(531) 11.3.4, 27.5.1
 (510), (511) **21** wyroby ceramiczne, porcelanowe, szklane, kamionkowe, fajansowe nie ujęte w innych klasach, przybory kuchenne

i gospodarstwa domowego oraz pojemniki (wykonane nie z metali szlachetnych ani nie pokrywane nimi), zastawy stołowe, naczynia, filiżanki, kubki, kufle, talerze, wazy, miski, zapiekacze, kuwety, półmiski, bulionówki, butelki, patery, czajniki, podgrzewacze, cukiernice, mieczniki, pojemniki, puzderka, solniczki, zestawy do przypraw, wazon, dzbany, deski do krojenia, maselniczki, serwetniki, kieliszki, pierścienie na serwetki, fikołki na sztucce, tace, świeczniki, doniczki, dozowniki mydła, dozowniki papieru toaletowego, łyżki wazowe, chochelki i sztucce z ceramiki, porcelany, szkła lub kamionki, artykuły ozdobne i bibeloty z ceramiki, porcelany, szkła lub kamionki, galanteria ceramiczna, porcelanowa, szklana, kamionkowa, figurki ceramiczne, szklane, porcelanowe, kamionkowe lub fajansowe, oprawy do sztucców i przyborów kuchennych, rękojeści sztucców, gałki i uchwyty do mebli z ceramiki porcelany, szkła lub kamionki, **35** usługi w zakresie sprzedaży ww. towarów w sklepach, hurtowniach, za pośrednictwem Internetu (sprzedaż on-line), sprzedaż wysyłkowa, katalogowa, na podstawie zamówień telefonicznych ww. towarów, prezentacja oferty handlowej w Internecie, doradztwo handlowe, prowadzenie obsługi handlowej, promocja sprzedaży, agencje importowo-eksportowe, poszukiwanie partnerów handlowych, tworzenie przedstawicielstw handlowych, doradztwo w zakresie organizowania i prowadzenia działalności handlowej i gospodarczej, zarządzanie i administrowanie działalnością handlową, promocja sprzedaży, wdrażanie produktów na rynek, pokazy towarów, organizowanie targów, organizowanie wystaw w celach handlowych i/lub reklamowych, organizacja stanowisk na targach handlowych, informacja handlowa, usługi reklamowe i marketingowe, wynajmowanie miejsc na umieszczanie ogłoszeń lub reklam.

(111) **226629** (220) 2008 12 08 (210) 349624
 (151) 2010 02 10 (441) 2009 03 16
 (732) VERCO Spółka z ograniczoną odpowiedzialnością, Warszawa, PL.
 (540) GlucoVer
 (510), (511) **10** urządzenia do diagnostyki medycznej.

(111) **226630** (220) 2008 12 08 (210) 349638
 (151) 2010 03 30 (441) 2009 03 16
 (732) PPG Deco Polska Spółka z ograniczoną odpowiedzialnością, Wrocław, PL.
 (540) Bella Donna
 (510), (511) **02** farby, lakiery, emalie, pokosty, bejce, koloranty, środki zabezpieczające drewno, **19** materiały budowlane niemetalowe.

(111) **226631** (220) 2008 12 08 (210) 349662
 (151) 2010 01 28 (441) 2009 03 16
 (732) P.H.U. SOLAREX Agnieszka Guzik, Kraków, PL.
 (540)



Kolor znaku: czerwony, żółty, biały

(531) 1.3.2, 26.1.1, 27.5.1, 29.1.13
 (510), (511) **03** produkty kosmetyczne; kosmetyki do opalania, **11** wyposażenie solariów zawarte w tej klasie, lampy do opalania, **44** usługi w zakresie pielęgnacji zdrowia i urody, usługi kosmetyczne, solaria.

(111) **226632** (220) 2008 12 15 (210) 350023
 (151) 2010 03 19 (441) 2009 03 30
 (732) Robert Masłowski, Białystok, PL.
 (540)



Kolor znaku: czarny, czerwony, niebieski

(531) 1.5.1, 26.11.1, 27.5.1, 29.1.14

(510), (511) **07** obrabiarki, tokarki, frezarki, szlifierki, strugarki, wiertarki, polerki, ostrzarki, urządzenia do mycia, kosiarki do trawy elektryczne i spalinowe, pistolety dozymające klej, pistolety do malowania, prostownice, generatory prądu, piły, stoły do pił, urządzenia podnośnikowe, pompy wodne elektryczne i spalinowe, aparaty do spawania gazowego i elektrycznego, narzędzia ręczne o napędzie innym niż ręczny, tarcze szlifierskie, gwintownice, narzynki, części maszyn, przekładnie zębate, brzeszczoty, uchwyty wiertarskie, stojany, wyrzynarki, noże do maszyn, ostrza do kosiarek, piły łańcuchowe, prowadnice do maszyn, suporty, uchwyty, frezy, młotki, kompresory, szczotki węglowe i grafitowe do części maszyn, **08** narzędzia ręczne, kosiarki ogrodowe, piły-wyrzynarki, pistolety-narzędzia tarcze cierne, diamenty, dłuta, frezy, gwintownice, klucze maszynowe, młotki, kosiarki ręczne, przyrządy do cięcia, brzeszczoty pił, uchwyty do pił, ostrza do narzędzi, cęgi do cięcia drutu, narzędzia do obróbki drewna, pilniki, piły, przycinacze do drzew, sekatory, rozwiertaki, strugi, przyrządy do szlifowania i ścierania, tarcze szlifierskie, tarniki, wiertarki, wiertła, uchwyty do wiertel, oprawki wiertarskie, wycinarki, szmergiel, świdy, śrubokręty, diamenty, pasy do narzędzi, części maszyn, **09** alarmy, dzwonki, sygnalizatory akustyczne, automaty muzyczne, automaty do gier, baterie, dystrybutory automatyczne, futerały na przyrządy i aparaturę fotograficzną, kalkulatory, lornetki, latarki, przyrządy pomiarowe elektryczne i mechaniczne, trójkąty sygnalizacyjne.

(111) **226633** (220) 2008 12 29 (210) 350415
 (151) 2010 04 09 (441) 2009 04 14
 (732) Przedsiębiorstwo Farmaceutyczno-Chemiczne SYNTEZA Spółka z ograniczoną odpowiedzialnością, Poznań, PL.
 (540)



Kolor znaku: srebrny, biały, czerwony, niebieski, żółty
 (531) 2.3.1, 2.9.12, 26.11.1, 27.5.1, 29.1.15
 (510), (511) **03** lakiery do włosów, preparaty do kręcenia włosów: pianki, lotiony, neutralizatory do trwałej ondulacji, płyny do pielęgnacji włosów.

(111) **226634** (220) 2009 01 27 (210) 351315
 (151) 2010 02 26 (441) 2009 05 11
 (732) Fundacja Pomocy Osobom Niepełnosprawnym „PRZYJACIE”, Warszawa, PL.
 (540)



Kolor znaku: niebieski, pomarańczowy
 (531) 24.17.25, 27.5.1, 29.1.12
 (510), (511) **16** czasopisma, gazety, dzienniki, periodyki, książki, publikacje, afisze, albumy, atlasy, almanachy, blankiety, broszury, formularze, fotografie, kalendarze, katalogi, mapy, plany, plakaty, naklejki, nalepki, obwoluty, prospekty, rysunki, skoroszyty na dokumenty, koperty, kartki okolicznościowe; papier, tektura i wyroby z tych materiałów, nie ujęte w innych klasach; druki; materiały fotograficzne; materiały piśmienne; materiały szkoleniowe i instruktażowe (z wyjątkiem aparatów), **35** usługi reklamowe i marketingowe, rozpowszechnianie ogłoszeń reklamowych, rozpowszechnianie materiałów reklamowych, wynajmowanie miejsc na umieszczanie ogłoszeń i reklam, publikowanie tekstów reklamowych, organizowanie szkoleń, wystaw, targów i konkursów, **41** usługi wydawnicze, publikowanie tekstów, artykułów,

książek, periodyków, czasopism, gazet, dzienników, prezentacji multimedialnych, publikacje elektroniczne on-line, wydawanie i reprodukcja nagrań dźwiękowych, wizualnych, nagrań wideo, elektronicznych nośników informacji; produkcja filmów, nagrań audio i/lub video oraz programów radiowych i telewizyjnych, fotoreportaży; usługi w zakresie nauczania, kształcenia i rozrywki; działalność sportowa i kulturalna; doradztwo w zakresie nauki, edukacji, kształcenia, oświaty i wychowania; informacja o edukacji; tresura i szkolenie zwierząt; promocja aktywnego i zdrowego trybu życia, popularyzacja różnych dyscyplin sportowych z udziałem zwierząt; organizowanie konkursów sportowych, edukacyjnych, kulturalnych i rozrywkowych, organizacja gier sportowych, rozrywkowych, kulturalnych i edukacyjnych; organizacja i prowadzenie konferencji, kongresów, seminariów, sympozjów, zjazdów, szkoleń, konkursów i wystaw; organizowanie wystaw w celach edukacyjno-szkoleniowych, sportowych oraz kulturalnych.

(111) **226635** (220) 2009 02 03 (210) 351593
 (151) 2010 04 06 (441) 2009 05 11
 (732) Transfer Multisort Elektronik Spółka z ograniczoną odpowiedzialnością, Łódź, PL.
 (540)



(531) 26.4.2, 27.5.1
 (510), (511) **07** sprzęt lutowniczy gazowy i akcesoria do tego sprzętu, narzędzia ręczne o napędzie mechanicznym, wiertarki, drobne narzędzia do lutowania, narzędzia i urządzenia mechaniczne zawarte w tej klasie, sprzęt gospodarstwa domowego zawarte w tej klasie i części do tego sprzętu, pompy, obrabiarki, roboty, silniki elektryczne, sprzężarki, części maszyn lub silników, tokarki, **08** narzędzia ręczne sterowane ręcznie i przyrządy ręczne, noże, narzędzia ogrodnicze, narzędzia nieelektryczne zawarte w tej klasie, narzędzia gospodarstwa domowego, ręczne narzędzia rolnicze i ogrodnicze, części narzędzi i przyrządów, **09** narzędzia i urządzenia elektryczne, elektroniczne i mechaniczne, elementy i podzespoły elektryczne i elektroniczne, akumulatory, baterie, bezpieczniki, czynniki optyczne, czynniki kodów, mierniki, aparatura do celów laboratoryjnych, naukowych zawarta w tej klasie, urządzenia do dozowania, półprzewodniki i akcesoria do nich zawarte w tej klasie, kable elektryczne, osłony i tuleje połączeniowe do nich, oporniki, osłony końcówek elektrycznych, przeciwodblaskowe oraz zabezpieczające, obudowy ochronne i zabezpieczające, elementy mocujące zawarte w tej klasie, przewody elektryczne, złącza do nich, wtyczki, gniazda elektryczne, wyłączniki elektryczne i samoczynne, wzmacniacze, zamki elektryczne, złącza elektryczne, urządzenia pomiarowe, przełączniki elektryczne, radiatory stosowane w elektronice, termostaty, transformatory, woltomierze, wzmacniacze, wzorniki, mikroskopy, mikrometry, mikrofony, nadajniki, sygnalizatory, światłomierze, anteny, głośniki, urządzenia telekomunikacyjne, urządzenia alarmowe, lutownice elektryczne, części zamienne do AGD i RTV ujęte w tej klasie i piloty do urządzeń, sprzęt pomiarowy i akcesoria do tego sprzętu, sprzęt lutowniczy elektryczny i akcesoria do tego sprzętu.

(111) **226636** (220) 2009 02 13 (210) 352023
 (151) 2010 03 24 (441) 2009 05 25
 (732) „INVICUS” nieruchomości Renata Spyszkiewicz, Daniela Domalewska s.c., Konin, PL.
 (540)



Kolor znaku: popielaty, czarny
 (531) 2.1.4, 26.1.4, 26.1.14, 27.5.1, 29.1.12

(510), (511) **36** agencje nieruchomości, agencje mieszkaniowe, agencje pośrednictwa w handlu nieruchomościami, wycena nieruchomości, doradztwo w zakresie rynku nieruchomości, dzierżawa nieruchomości, administrowanie nieruchomościami, zarządzanie nieruchomościami, wynajmowanie mieszkań, wynajmowanie pomieszczeń biurowych.

(111) **226637** (220) 2009 02 23 (210) 352436
(151) 2010 04 09 (441) 2009 06 08
(732) Mirosław Podeszwik, Świecie, PL.

(540) ARTUS

(510), (511) **35** usługi reklamowe, usługi promocyjne, usługi w zakresie zarządzania w działalności handlowej, usługi administrowania działalności handlowej, usługi w zakresie prac biurowych, **41** usługi w zakresie organizowania i obsługi konferencji, kongresów oraz zjazdów, usługi w zakresie organizowania przyjęć i imprez rozrywkowych, usługi związane z organizowaniem i obsługą dyskotek, usługi związane z organizowaniem gier hazardowych, usługi informacyjne o rekreacji, usługi związane z organizacją wypoczynku, **43** usługi hotelowe, usługi w zakresie rezerwacji noclegów, usługi w zakresie prowadzenia pensjonatów, usługi restauracyjne i barowe, usługi prowadzenia kawiarni, usługi wynajmowania sal na posiedzenia i konferencje, usługi w zakresie przygotowywania dań na zamówienie oraz ich dostawa, **44** usługi medyczne, usługi w zakresie higieny i urody dla ludzi i zwierząt, usługi fryzjerskie, usługi związane z prowadzeniem łaźni publicznych i tureckich, usługi masażu, usługi związane z prowadzeniem salonów piękności, usługi sanatoryjne, usługi kuracji uzdrowiskowych.

(111) **226638** (220) 2009 02 23 (210) 352447
(151) 2010 04 09 (441) 2009 06 08
(732) Biofarm Spółka z ograniczoną odpowiedzialnością, Poznań, PL.

(540) EUPHORIAN

(510), (511) **05** produkty farmaceutyczne: leki, środki dezynfekcyjne, odkażające, produkty weterynaryjne, dietetyczne środki medyczne, produkty sanitarne: materiały opatrunkowe, plastry, podpaski higieniczne, żywność dla niemowląt.

(111) **226639** (220) 2009 03 03 (210) 352847
(151) 2010 03 19 (441) 2009 06 08
(732) KOBUD SPÓŁKA Z OGRANICZONĄ ODPOWIEDZIALNOŚCIĄ SPÓŁKA KOMANDYTOWA, Radmosko, PL.

(540)



Kolor znaku: niebieski i jego odcienie, biały
(531) 7.3.2, 26.4.2, 26.4.11, 26.11.1, 27.5.1, 29.1.12
(510), (511) **16** metalowe okna, metalowe drzwi, **19** niemetalowe okna i drzwi.

(111) **226640** (220) 2009 03 04 (210) 352901
(151) 2010 03 23 (441) 2009 06 08
(732) Powerex, Inc., Youngwood, US.
(540)



(531) 27.5.1
(510), (511) **09** półprzewodniki.

(111) **226641** (220) 2008 12 29 (210) 350422
(151) 2010 04 09 (441) 2009 04 14
(732) GLOBAL COSMED GROUP Spółka z ograniczoną odpowiedzialnością Spółka Komandytowa, Radom, PL.

(540)



Kolor znaku: niebieski i odcienie, biały
(531) 27.5.1, 29.1.12
(510), (511) **03** środki do prania, środki wybielające i inne substancje stosowane w praniu, preparaty do prania, środki do czyszczenia, polerowania, szorowania i ścierania, preparaty do odtłuszczenia, preparaty do wywabiania plam, krochmal, preparaty do krochmalenia, mydła, środki do zmiękczenia tkanin, **05** środki bakteriobójcze, czyszczące, odkażające i dezynfekujące.

(111) **226642** (220) 2008 12 29 (210) 350423
(151) 2010 04 09 (441) 2009 04 14
(732) GLOBAL COSMED GROUP Spółka z ograniczoną odpowiedzialnością Spółka Komandytowa, Radom, PL.
(540)



Kolor znaku: niebieski, czerwony, biały, niebieski z odcieniem
(531) 27.5.1, 29.1.13
(510), (511) **03** środki do prania, środki wybielające i inne substancje stosowane w praniu, preparaty do prania, środki do czyszczenia, polerowania, szorowania i ścierania, preparaty do odtłuszczenia, preparaty do wywabiania plam, krochmal, preparaty do krochmalenia, mydła, środki do zmiękczenia tkanin, **05** środki bakteriobójcze, czyszczące, odkażające i dezynfekujące.

(111) **226643** (220) 2009 01 05 (210) 350559
(151) 2010 03 12 (441) 2009 04 14
(732) Grupa ANIMEX Spółka Akcyjna, Morliny, PL.
(540)



Kolor znaku: granatowy, niebieski, biały, czerwony, złoty, czarny
(531) 9.1.10, 25.1.15, 27.5.1, 29.1.14
(510), (511) **29** wyroby wędliniarskie, mięso i przetwory mięsne ze zwierząt rzeźnych, drobiu i dzicyzny, podroby i wyroby podrobowe, wyroby garmazeryjne z mięsa i podrobów, konserwy mięsne, ekstrakty mięsne, tłuszcze spożywcze, pasztety mięsne, zupy, flaki, **30** ciasta przekładane mięsem, pizze, pierogi, pasztety w cieście, sosy mięsne, **40** usługi w zakresie przetwórstwa mięsnego, ubój zwierząt, wędzenie żywności.

(111) **226644** (220) 2009 01 13 (210) 350730
(151) 2010 02 18 (441) 2009 04 27
(732) „Polskie Centrum Kadrowo-Płacowe” Górski, Fiedorowicz Spółka Jawna, Łódź, PL.
(540)



Kolor znaku: czarny, pomarańczowy
(531) 26.4.9, 27.5.1, 29.1.12

(510), (511) **09** programy komputerowe, programy sterujące komputerowe, **41** organizowanie i prowadzenie szkoleń, sympozjów, zjazdów, **42** usługi: projektowania, instalowania i konserwacji oprogramowania komputerowego, doradztwo w zakresie oprogramowania komputerowego.

(111) **226645** (220) 2009 01 16 (210) 350913
(151) 2010 02 22 (441) 2009 04 27

(732) EnviroTech Pumpsystems, Inc., Salt Lake City, US.
(540) WEIR SELF PRIMER

(510), (511) **07** pompy przemysłowe, w szczególności pompy samozasysające, stosowane przy przetwarzaniu wód odpływowych i płynów zawierających zawiesiny ciała stałego.

(111) **226646** (220) 2009 01 16 (210) 350914
(151) 2010 02 22 (441) 2009 04 27

(732) EnviroTech Pumpsystems, Inc., Salt Lake City, US.
(540) HYDROGRITTER

(510), (511) **07** urządzenia do oddzielania, usuwania i odwadniania piasku, sortowniki i odpylacze cyklonowe oraz części do nich.

(111) **226647** (220) 2009 01 16 (210) 350915
(151) 2010 02 22 (441) 2009 04 27

(732) EnviroTech Pumpsystems, Inc., Salt Lake City, US.
(540) WSP

(510), (511) **07** pompy przemysłowe, w szczególności pompy samozasysające, stosowane przy przetwarzaniu wód odpływowych i płynów zawierających zawiesiny ciała stałego.

(111) **226648** (220) 2009 01 21 (210) 351092
(151) 2010 03 30 (441) 2009 04 27

(732) INTER CARS Spółka Akcyjna, Warszawa, PL.
(540)



Kolor znaku: czarny, czerwony, biały

(531) 26.1.1, 26.1.18, 27.5.1, 29.1.13

(510), (511) **06** bariery bezpieczeństwa na drogach metalowe, belki metalowe, blacha płyty i arkusze, drzwi metalowe, haki holownicze metalowe, haki transportowe, klamry do mocowania kół zapasowych, klamry pasów maszynowych, konstrukcje metalowe, liny metalowe, łańcuchy metalowe, łańcuchy zabezpieczające metalowe, naciągi pasów metalowe, napinacze taśm metalowych, zaciski naprężające, skrzynki na narzędzia metalowe, obejmy do przenoszenia ładunków metalowe, opakowania blaszane, osprzęt do pasów metalowy, pojemniki do pakowania metalowe, palety transportowe metalowe, pasy do przenoszenia ładunków metalowe, pasy do transportu ładunków metalowe, podłogi metalowe, systemy podwójnych podłóg w pojazdach, pojemniki metalowe, pojemniki metalowe do magazynowania i do transportu, tablice rejestracyjne metalowe, rolki metalowe do przenoszenia ładunków, szyny metalowe, uchwyty i haki metalowe, uchwyty do przemieszczania przedmiotów metalowe, kosze samowyładowcze metalowe niemechaniczne, zasłony metalowe, **07** dźwigi samochodowe, gaźniki, generatory prądu, hydrauliczne urządzenia do transportu, kołowroty, urządzenia do pakowania ładunków, transportery, transportery pneumatyczne, podajniki taśm transportowych, podnośniki ładunków, uchwyty, żurawie-urządzenia do podnoszenia i wciągania ładunków, **12** pojazdy mechaniczne, bagażniki do pojazdów, pojazdy-chłodnie, ciężarówka, furgonetki, furgony, podnoszone klapy skrzyni ładunkowych pojazdów, kosze przystosowane do jednośladow, aparatura i urządzenia do transportu za pomocą lin, łańcuchy sterownicze do pojazdów, motocykle, motorowery, mechanizmy napędowe do pojazdów, podnośniki do wózków transportowych, przekładnie zębate do pojazdów, przyczepy, przyczepy bagażowe, samochody, silniki do pojazdów, traktory, ciągniki, taczki bagażowe, wagony klejowe, wózki bagażowe, wózki podnośnikowe, wózki transportowe, zawieszenia w pojazdach, części zamienne do pojazdów mechanicznych i silników, akcesoria samochodowe zawarte w tej klasie, **16** worki

zabezpieczające ładunki papierowe, **17** kurtyny termoizolacyjne, kurtyny ognioodporne, **22** worki do transportu i przechowywania materiałów luzem, worki do zabezpieczania ładunków z materiałów tekstylnych, worki ze szczelnego materiału wypełniane powietrzem stosowane w celu unieruchamiania i zabezpieczania ładunku podczas transportu, **36** usługi w zakresie wynajmu nieruchomości.

(111) **226649** (220) 2009 01 28 (210) 351332
(151) 2010 04 06 (441) 2009 05 11

(732) Przedsiębiorstwo Produkcyjno-Handlowe „ADW”

Sp. z o.o., Wryry, PL.

(540) BLACKPLAST

(510), (511) **02** środki izolacyjne do zabezpieczeń przeciwwilgociowych i wodoochronnych, **19** materiały asfaltowo-mineralne dla budownictwa.

(111) **226650** (220) 2009 01 30 (210) 351424
(151) 2010 04 07 (441) 2009 05 11

(732) „MULTI-MAC” Spółka z ograniczoną odpowiedzialnością, Łódź, PL.

(540) vervo

(510), (511) **35** zgromadzenie, na rzecz osób trzecich tak aby umożliwić zakup hurtowy i detaliczny oraz za pomocą katalogów przesyłanych pocztą lub za pomocą środków komunikacji elektronicznej, towarów: sprężarki, osuszacze, filtry, urządzenia do uzdatniania sprężonego powietrza, urządzenia na sprężone powietrze, reduktory ciśnienia, regulatory ciśnienia, zbiorniki ciśnieniowe, urządzenia i systemy uzdatniania sprężonego powietrza, pompy próżniowe, dmuchawy do sprężania i zasysania, urządzenia do wydmuchu i nadmuchu oraz akcesoria używane w procesach wydmuchu i nadmuchu, odkurzacz przemysłowy, dysze, dysze chłodzące, dysze grzebieniowe, jonizatory, tłumiki, noże powietrzne, kurtyny powietrzne, szybkozłączka, węże spiralne, przewody pneumatyczne, balansery, urządzenia próżniowe i akcesoria do urządzeń próżniowych oraz procesów wykorzystujących próżnię, zwijadła, urządzenia do transportu pneumatycznego, główki cięgieł, łożyska, łożyska toczne, łożyska ślizgowe, prowadnice liniowe, oprawy łożyskowe, separatory, urządzenia do ssania powietrza, odpylania, detektory, sterowniki, mierniki: przepływu, poziomu hałasu i ładunków elektrostatycznych, elektroawory, urządzenia do kontrolowania przepływu powietrza, **37** instalowanie, konserwacja oraz naprawa urządzeń i instalacji sprężonego powietrza, niskiego ciśnienia oraz próżni, **42** usługi: pomiary i badania w zakresie techniki sprężonego powietrza, ekspertyzy techniczne w zakresie sprężonego powietrza, opracowywanie projektów technicznych w zakresie sprężonego powietrza, doradztwo w zakresie planowania zużycia energii.

(111) **226651** (220) 2009 01 30 (210) 351426
(151) 2010 04 07 (441) 2009 05 11

(732) „MULTI-MAC” Spółka z ograniczoną odpowiedzialnością, Łódź, PL.

(540)



Kolor znaku: szary, biały, czerwony

(531) 26.4.1, 27.5.1, 29.1.13

(510), (511) **35** zgromadzenie, na rzecz osób trzecich tak aby umożliwić zakup hurtowy i detaliczny oraz za pomocą katalogów przesyłanych pocztą lub za pomocą środków komunikacji elektronicznej, towarów: sprężarki, osuszacze, filtry, urządzenia do uzdatniania sprężonego powietrza, urządzenia na sprężone powietrze, reduktory ciśnienia, regulatory ciśnienia, zbiorniki ciśnieniowe, urządzenia i systemy uzdatniania sprężonego powietrza, pompy próżniowe, dmuchawy do sprężania i zasysania, urządzenia do wydmuchu i nadmuchu oraz akcesoria używane w procesach wydmuchu i nadmuchu, odkurzacz przemysłowy, dysze, dysze chłodzące, dysze grzebieniowe, jonizatory, tłumiki, noże powietrzne, kurtyny powietrzne, szybkozłączka, węże spiralne, przewody pneumatyczne, balansery, urządzenia próżniowe i akcesoria do urządzeń próżniowych oraz procesów wykorzystujących

cych próżnię, zwijadła, urządzenia do transportu pneumatycznego, główki cięgieł, łożyska, łożyska toczne, łożyska ślizgowe, prowadnice liniowe, oprawy łożyskowe, separatory, urządzenia do ssania powietrza, odpylania, detektory, sterowniki, mierniki : przepływu, poziomu hałasu i ładunków elektrostatycznych, elektrozawory, urządzenia do kontrolowania przepływu powietrza, **37** instalowanie, konserwacja oraz naprawa urządzeń i instalacji sprężonego powietrza, niskiego ciśnienia oraz próżni, **42** usługi: pomiary i badania w zakresie techniki sprężonego powietrza, ekspertyzy techniczne w zakresie sprężonego powietrza, opracowywanie projektów technicznych w zakresie sprężonego powietrza, doradztwo w zakresie planowania zużycia energii.

(111) **226652** (220) 2009 02 05 (210) 351657
 (151) 2010 03 05 (441) 2009 05 11
 (732) Peacock Corporation, Las Vegas, US.
 (540) oryginalna Wódka Czysta de Best
 (510), (511) **33** napoje alkoholowe (z wyjątkiem piwa).

(111) **226653** (220) 2009 02 08 (210) 351816
 (151) 2010 03 30 (441) 2009 05 11
 (732) WÓJCIK Fabryka Mebli Spółka z ograniczoną odpowiedzialnością, Elbląg, PL.
 (540)

MEBLE *Wójcik*

Kolor znaku: popielaty, czerwony
 (531) 27.5.1, 29.1.12
 (510), (511) **20** meble.

(111) **226654** (220) 2009 02 08 (210) 351817
 (151) 2010 03 30 (441) 2009 05 11
 (732) WÓJCIK Fabryka Mebli Spółka z ograniczoną odpowiedzialnością, Elbląg, PL.
 (540)

Wójcik
 FABRYKA MEBLI

Kolor znaku: czerwony, szary
 (531) 27.5.1, 29.1.12
 (510), (511) **20** meble.

(111) **226655** (220) 2009 02 11 (210) 351919
 (151) 2010 04 07 (441) 2009 05 25
 (732) Innowacyjne Przedsiębiorstwo Wielobranżowe „POLIN” Spółka z ograniczoną odpowiedzialnością, Katowice, PL.
 (540) polnoks

(510), (511) **35** usługi pośrednictwa w zakresie obrotu nowymi technologiami i rozwiązaniami organizacyjnymi z zakresu energetyki i ochrony naturalnego środowiska człowieka, usługi wyszukiwania i kojarzenia kontrahentów w branży technologii związanych z oczyszczaniem gazów, zwłaszcza pochodzących z elektrowni, usługi w zakresie akwizycji i marketingu rozwiązań proekologicznych, opinie i doradztwo w zakresie ekologii, usługi konsultacyjne i doradztwo w zakresie ochrony środowiska w przemyśle energetycznym, **40** utylizacja popiołów i odpadów pochodzących z procesów oczyszczania gazów, stanowiących uciążliwość dla środowiska naturalnego, instalowanie i rozruch urządzeń służących ochronie środowiska, **42** usługi wdrażania i upowszechniania nowych technologii w zakresie energetyki, usługi wdrażania innowacji technicznych i organizacyjnych z zakresu ochrony środowiska, usługi projektowo-wdrożeniowe związane z transferem licencyjnych technologii i know-how, usługi w zakresie projektowania technologii, instalacji i ciągów technolo-

gicznych dotyczących ochrony środowiska w energetyce przemysłowej i ciepłownictwie, ekspertyzy i usługi projektowania w zakresie postępu inżynierskiego, usługi badawczo-wdrożeniowe w zakresie zagadnień ogólnoenerygetycznych, usługi dotyczące prac projektowo-koncepcyjnych i konstrukcyjno-technologicznych przeznaczonych do oczyszczania gazów odpadowych.

(111) **226656** (220) 2009 02 17 (210) 352165
 (151) 2010 04 14 (441) 2009 05 25
 (732) CAFEA GmbH, Hamburg, DE.
 (540)



Kolor znaku: biały, szary
 (531) 26.13.25, 27.5.1, 29.1.12
 (510), (511) **30** kawa słodowa, kawa słodowa zmieszana z kawą, substytuty kawy, kawa ziarnista, substytuty kawy słodowej, substytuty kawy ziarnistej, cykorja, włącznie z mieszankami wykonanymi z ww. towarów, wszystkie wymienione towary również w postaci ekstraktu, kawa, kakao, napoje na bazie kawy, kakao lub czekolada, wszystkie towary również w postaci rozpuszczalnej, kawa, wyroby czekoladowe oraz wyroby cukiernicze, wyżej wymienione towary włącznie z dodatkiem wyrobów mlecznych lub owocowych, orzechy, produkty zbożowe, ciasta i wyroby cukiernicze.

(111) **226657** (220) 2009 02 17 (210) 352167
 (151) 2010 04 14 (441) 2009 05 25
 (732) CAFEA GmbH, Hamburg, DE.
 (540)



Kolor znaku: biały, szary, czarny
 (531) 26.4.2, 26.13.25, 27.5.1, 29.1.13
 (510), (511) **30** kawa słodowa, kawa słodowa zmieszana z kawą, substytuty kawy, kawa ziarnista, substytuty kawy słodowej, substytuty kawy ziarnistej, cykorja, włącznie z mieszankami wykonanymi z ww. towarów, wszystkie wymienione towary również w postaci ekstraktu, kawa, kakao, napoje na bazie kawy, kakao lub czekolada, wszystkie towary również w postaci rozpuszczalnej, kawa, wyroby czekoladowe oraz wyroby cukiernicze, wyżej wymienione towary włącznie z dodatkiem wyrobów mlecznych lub owocowych, orzechy, produkty zbożowe, ciasta i wyroby cukiernicze.

(111) **226658** (220) 2009 02 17 (210) 352174
 (151) 2010 04 14 (441) 2009 05 25
 (732) CADBURY IRELAND LIMITED, Dublin, IE.
 (540) HALLS BREEZ
 (510), (511) **30** słodycze nie do celów leczniczych, słodycze na bazie cukru, w tym guma do żucia.

(111) **226659** (220) 2009 02 23 (210) 352420
 (151) 2010 03 17 (441) 2009 06 08
 (732) Spółdzielnia Mieszkaniowa „PAX”, Warszawa, PL.
 (540)



Kolor znaku: zielony, biały
 (531) 7.1.13, 26.4.2, 27.5.1, 29.1.12

(510), (511) **05** produkty farmaceutyczne, środki sanitarne do celów medycznych, **16** druki, papier, materiały biurowe, fotografie, **32** piwo, wody mineralne i gazowane oraz napoje bezalkoholowe, **33** napoje alkoholowe, **35** administrowanie działalności handlowej, **36** ubezpieczenie, usługi finansowe, bankowość, **41** nauczanie, kształcenie, rozrywka, **44** usługi medyczne, usługi w zakresie higieny i urody dla ludzi.

(111) **226660** (220) 2009 02 23 (210) 352449
(151) 2010 04 09 (441) 2009 06 08
(732) Instytut Metalurgii Żelaza im. Stanisława Staszica, Gliwice, PL.
(540)



Kolor znaku: czerwony, biały

(531) 14.1.18, 26.4.4, 26.4.9, 27.5.1, 29.1.12

(510), (511) **42** prowadzenie prac badawczo-rozwojowych w dziedzinie metalurgii żelaza, prowadzenie badań technicznych, ekspertyzy, testowanie materiałów, prowadzenie laboratoriów chemicznych.

(111) **226661** (220) 2009 02 23 (210) 352478
(151) 2010 04 14 (441) 2009 06 08
(732) Zakłady Tłuszczowe „KRUSZWICA” S.A., Kruszwica, PL.
(540)



Kolor znaku: biały, żółty i jego odcienie, niebieski, pomarańczowy, czerwony i jego odcienie, różowy, zielony i jego odcienie, granatowy

(531) 1.3.1, 1.3.6, 5.9.24, 6.7.25, 6.19.1, 6.19.16, 19.3.1, 25.1.15, 27.5.1, 29.1.15

(510), (511) **29** produkty do smarowania pieczywa na bazie tłuszczów roślinnych.

(111) **226662** (220) 2009 02 24 (210) 352490
(151) 2010 04 14 (441) 2009 06 08
(732) Polskie Ogrody Spółka z ograniczoną odpowiedzialnością, Legnica, PL.
(540)



Kolor znaku: zielony i jego odcienie, biały, czarny

(531) 5.3.11, 5.3.13, 5.3.14, 25.1.15, 26.4.2, 26.4.18, 26.5.1, 27.5.1, 29.1.13

(510), (511) **01** nawozy azotowe ogrodnicze, nawozy azotowe rolnicze, nawozy fosforowe ogrodnicze, nawozy fosforowe rolnicze, nawozy potasowe ogrodnicze, nawozy potasowe rolnicze, nawozy saletrane ogrodnicze, nawozy saletrane rolnicze, nawozy wapniowe ogrodnicze, nawozy wapniowe rolnicze, nawozy naturalne granulowane do użyźniania gleby, **35** zgrupowanie na rzecz osób trzecich, w wyznaczonym miejscu i czasie, pozwalające wygodnie oglądać i kupować w sklepie i w hurtowni, następujące towary: nawozy azotowe ogrodnicze, nawozy azotowe rolnicze, nawozy fosforowe ogrodnicze, nawozy fosforowe rolnicze, nawozy potasowe ogrodnicze, nawozy potasowe rolnicze, nawozy saletrane ogrodnicze, nawozy saletrane rolnicze, nawozy wapniowe ogrodnicze, nawozy wapniowe rolnicze, nawozy naturalne granulowane do użyźniania gleby, nawozy naturalne do użyźniania gleby.

(111) **226663** (220) 2009 02 25 (210) 352587
(151) 2010 03 31 (441) 2009 06 08
(732) Spółdzielnia Mieszkaniowa „PAX”, Warszawa, PL.
(540) GALERIA WIATRACZNA

(510), (511) **05** produkty farmaceutyczne, środki sanitarne do celów medycznych, **16** druki, papier, materiały biurowe, fotografie, **32** piwo, wody mineralne i gazowane oraz napoje bezalkoholowe, **33** napoje alkoholowe, **35** administrowanie działalności handlowej, **36** ubezpieczenie, usługi finansowe, bankowość, **41** nauczanie, kształcenie, rozrywka, **44** usługi medyczne, usługi w zakresie higieny i urody dla ludzi.

(111) **226664** (220) 2009 03 02 (210) 352814
(151) 2010 03 23 (441) 2009 06 08
(732) „BDF” Spółka z ograniczoną odpowiedzialnością, Siedlce, PL.
(540) KROPLA ROSY
(510), (511) **32** napoje bezalkoholowe, woda [napoje], woda gazowana.

(111) **226665** (220) 2009 03 04 (210) 352902
(151) 2010 03 23 (441) 2009 06 08
(732) Powerex, Inc., Youngwood, US.
(540)



(531) 27.5.1

(510), (511) **09** półprzewodniki.

(111) **226666** (220) 2009 06 01 (210) 356451
(151) 2010 04 09 (441) 2009 09 14
(732) ENOVATIS Spółka Akcyjna, Gdańsk, PL.
(540)



(531) 1.5.1, 27.5.1

(510), (511) **36** ubezpieczenia w zakresie przewozu turystów i pobytu w ośrodkach wypoczynkowych, **39** biura i agencje turystyczne, sprzedaż przez Internet i przez telefon ofert turystycznych, transport podróży, rezerwacja w transporcie, pilotaż, informacje o transporcie, organizowanie podróży i wycieczek, zwiedzanie, czarterowanie, wypożyczenie łodzi, **41** usługi związane z organizacją wypoczynku, obozy sportowe, obozy wakacyjne, rozrywka, rezerwacja miejsc na spektakle, wypożyczenie, sprzętu sportowego, **42** administrowanie stronami komputerowymi, oprogramowanie komputerów, projektowanie systemów komputerowych, **43** rezerwacje hotelowe, rezerwacje kwatery, turystyczne domy, bary, restauracje, motele, pensjonaty.

(111) **226667** (220) 2009 06 01 (210) 356452
(151) 2010 04 09 (441) 2009 09 14
(732) ENOVATIS Spółka Akcyjna, Gdańsk, PL.

(540) easygo.pl
 (510), (511) **36** ubezpieczenia w zakresie przewozu turystów i pobytu w ośrodkach wypoczynkowych, **39** biura i agencje turystyczne, sprzedaż przez Internet i przez telefon ofert turystycznych, transport podróży, rezerwacja w transporcie, pilotaż, informacje o transporcie, organizowanie podróży i wycieczek, zwiedzanie, czarterowanie, wypożyczanie łodzi, **41** usługi związane z organizacją wypoczynku, obozy sportowe, obozy wakacyjne, rozrywka, rezerwacja miejsc na spektakle, wypożyczanie sprzętu sportowego, **42** administrowanie stronami komputerowymi, oprogramowanie komputerów, projektowanie systemów komputerowych, **43** rezerwacje hotelowe, rezerwacje kwater, turystyczne domy, bary, restauracje, motele, pensjonaty.

(111) **226668** (220) 2009 07 01 (210) 357704
 (151) 2010 04 09 (441) 2009 10 12
 (732) ENOVATIS Spółka Akcyjna, Gdańsk, PL.
 (540)



Kolor znaku: błękitny, niebieski, granatowy, biały

(531) 1.5.1, 27.5.1, 29.1.13
 (510), (511) **36** ubezpieczenia w zakresie przewozu turystów i pobytu w ośrodkach wypoczynkowych, **39** biura i agencje turystyczne, sprzedaż przez Internet i przez telefon ofert turystycznych, transport podróży, rezerwacja w transporcie, pilotaż, informacje o transporcie, organizowanie podróży i wycieczek, zwiedzanie, czarterowanie, wypożyczanie łodzi, **41** usługi związane z organizacją wypoczynku, obozy sportowe, obozy wakacyjne, rozrywka, rezerwacja miejsc na spektakle, wypożyczanie sprzętu sportowego, **42** administrowanie stronami komputerowymi, oprogramowanie komputerów, projektowanie systemów komputerowych, **43** rezerwacje hotelowe, rezerwacje kwater, turystyczne domy, bary, restauracje, motele, pensjonaty.

(111) **226669** (220) 2009 07 27 (210) 358683
 (151) 2010 04 06 (441) 2009 11 09
 (732) Toruńskie Zakłady Materiałów Opatrunkowych Spółka Akcyjna, Toruń, PL.
 (540)



(531) 26.4.2, 26.4.4, 26.4.6, 26.4.7, 26.4.18, 27.5.1
 (510), (511) **16** jednorazowe pieluszki dla dzieci z papieru lub celulozy.

(111) **226670** (220) 2009 10 02 (210) 361206
 (151) 2010 04 09 (441) 2010 01 04
 (732) Przedsiębiorstwo Produkcyjno-Usługowo-Handlowe „PAOLA” s. c. Bogusława Nowak, Zbigniew Nowak, Radom, PL.
 (540)



Kolor znaku: złoty

(531) 2.3.25, 27.5.1, 29.1.2
 (510), (511) **25** odzież, nakrycia głowy.

(111) **226671** (220) 2003 01 23 (210) 260088
 (151) 2010 03 22 (441) 2003 07 28
 (732) „DELTA-GRAPHIX” Marian Dreszer, Tarnów, PL.
 (540)



(531) 26.3.1, 26.3.4, 27.5.1, 29.1.8
 (510), (511) **16** karty okolicznościowe, karty z życzeniami, karty pocztowe, ozdobny papier do pakowania, kalendarze, wyrobu z kartonu, torby do pakowania z ozdobnego papieru.

(111) **226672** (220) 2003 01 23 (210) 260094
 (151) 2010 03 22 (441) 2003 07 28
 (732) „DELTA-GRAPHIX” Marian Dreszer, Tarnów, PL.
 (540) Graphix

(510), (511) **16** kartki okolicznościowe z życzeniami, karty pocztowe, papier do pakowania, kalendarze, wyroby z kartonu, torby do pakowania z papieru, papier listowy, materiały do introligatorstwa, **40** drukowanie offsetowe, fotochemigrafia, wywoływanie filmów, grawerowanie.

(111) **226673** (220) 2006 11 29 (210) 318457
 (151) 2010 04 06 (441) 2007 03 05
 (732) KACZMARCZYK AUTO SERWIS S.C. Edmund Kaczmarczyk, Mariusz Kaczmarczyk, Aneta Kaczmarczyk-Wei, Kielce, PL.
 (540) ROPER

(510), (511) **04** oleje techniczne, oleje przemysłowe i tłuszcze, smary, mieszaniny pochłaniające kurz, mieszaniny nawilżające i wiążące, materiały oświetleniowe, świece i knoty do oświetlenia, **07** narzędzia ręczne i przyrządy ręczne z napędem elektrycznym, hydraulicznym, mechanicznym i pneumatycznym, jak: lewarki, klucze, pompki, wkłady do filtrów do maszyn filtrujących i mechanizmy sprzęgania i napędu zawarte w tej klasie, **12** pojazdy samochodowe, części składowe do pojazdów, akcesoria samochodowe zawarte w tej klasie.

(111) **226674** (220) 2007 04 16 (210) 324056
 (151) 2010 03 30 (441) 2007 07 23
 (732) Tyc Bogdan Mieczysław, Bytom, PL.
 (540) Śląska Gala Biesiadna

(510), (511) **09** kasety magnetofonowe, wideo, płyty kompaktowe, nośniki dźwięku oraz dźwięku i obrazu, płyty DVD, **16** wydawnictwa reklamowe, afisze i plakaty, fotografie, wydawnictwa muzyczne, okładki do kaset i płyt, albumy, książki i śpiewniki, torby reklamowe, gazetki promocyjne, materiały reklamowe z papieru, kartonu i tworzyw sztucznych oraz ich kompozycji, kalendarze, nalepki i znaczki z papieru, tworzyw sztucznych, tkanin, skóry oraz ich kompozycji, długopisy, ołówki, pióra, breloczki, **25** odzież w tym kurtki, bluzy, koszulki, czapki, **35** zarządzanie działalnością artystyczną, usługi wydawnicze w zakresie materiałów reklamowych i ich rozpowszechnianie dowolnymi technikami z wykorzystaniem wszystkich metod słownych, dźwiękowych oraz technik audiowizualnych i multimedialnych, obróbka tekstów, **41** koncerty estradowe, organizowanie i realizowanie koncertów i spektakli, studia nagrań, wydawanie katalogów muzycznych, usługi w zakresie rejestracji dźwięku i obrazu, doradztwo muzyczne, nagrywanie filmów na taśmach wideo, opracowywanie programów radiowych, telewizyjnych i multimedialnych.

(111) **226675** (220) 2008 01 08 (210) 334885
 (151) 2010 01 27 (441) 2008 04 14
 (732) TVN Spółka Akcyjna, Warszawa, PL.
 (540)



Kolor znaku: pomarańczowy, czarny, szaroniebieski
 (531) 27.5.1, 29.1.13

(510), (511) **09** programy telewizyjne, filmy, audycje radiowe zapisane na nośnikach, nagrania dźwięku, obrazu filmowe utrwalone w formie zapisanej taśmy filmowej, taśmy video, taśmy magnetycznej, dysków optycznych, w formacie MP3, w wersji przystosowanej do odtwarzania w komputerach multimedialnych, w odtwarzaczach CD, DVD, zapisane nośniki obrazu i dźwięku, gry komputerowe, interaktywne gry komputerowe, gry elektroniczne, urządzenia do nagrywania, zapisywania, odtwarzania i reprodukcji dźwięku, obrazu, informacji i zapisu filmowego w formie analogowej i cyfrowej, elektryczna i elektroniczna aparatura służąca do odbioru przekazu satelitarne, naziemnego, kablowego i światłowodowego, nadajniki sygnału naziemnego, kablowego i satelitarne, odbiorniki telewizyjne i radiowe, odbiorniki telewizyjne i radiowe z wbudowanym dekodernym sygnału, urządzenia do odkodowywania zakodowanego sygnału zawierające zestaw do odbioru telewizji, zestawy aparaturowe zawierające dekodery i interaktywną przeglądarkę kanałów telewizji satelitarnej, zestawy aparaturowe zawierające dekodery i nagrywarke do zapisywania programów telewizyjnych i dźwiękowych-rejestracja dźwięku i obrazu na wbudowanym dysku twardym PVR umożliwiającą wybór zapisywanych programów (Personal Video Recorder-osobisty rejestrator obrazu), komputery, programy komputerowe, programy komputerowe umożliwiające użytkownikom telewizji oglądanie i zakup towarów za pośrednictwem cyfrowych kanałów telewizyjnych, programy do prowadzenia gier komputerowych, konkursów przystosowane do użycia z odbiornikiem telewizyjnym jako ekranem komputerowym, programy komputerowe do obsługi interaktywnej telewizji, urządzenia do zapisu audio i video w postaci skompresowanej, anteny radiowe i telewizyjne, urządzenia do zapisywania, zapamiętywania i odtwarzania obrazów, dźwięków i zapisu wideo w postaci plików MP3, aparaty telefoniczne, monitory, komputery i urządzenia towarzyszące, komputery przystosowane do odbioru sygnału telewizyjnego i radiowego w systemie naziemnym, satelitarnym, cyfrowym, **35** usługi w zakresie reklamy: organizacja i prowadzenie kampanii reklamowych, wynajem i sprzedaż miejsca i czasu na cele reklamowe w środkach masowego przekazu, usługi produkcji audycji i filmów reklamowych dla radia, telewizji, filmu, Internetu, usługi w zakresie dystrybucji i doręczania prospektów i próbek reklamowych, organizacji pokazów i wystaw w celach handlowych lub reklamowych, usługi badania opinii publicznej, badania rynku mediów i reklamy, udzielanie informacji w sprawach działalności gospodarczej, podatków, pozyskiwanie i przekazywanie informacji o działalności gospodarczej, pomoc w prowadzeniu działalności gospodarczej, sporządzanie ekspertyz dotyczących działalności gospodarczej i handlowej, usługi prowadzenia sklepu, hurtowni wielobranżowej, sklepu internetowego w zakresie: odzieży, obuwi, wyrobów papierniczych, kosmetyków, chemii gospodarczej, książek, czasopism, gazet, sprzętów gospodarstwa domowego, mebli, wyposażenia wnętrz, usługi prowadzenia sprzedaży niżej wymienionych towarów z naniesionym logo jako elementem reklamowo-ozdobnym: apaszki jedwabne, baloniki, bandanki, banery, bezrękańniki, bloczki samoprzylepne, bluzy, bombki, breloczki, chorągiewki, czapki, daszki, długopisy, elektroniczne urządzenia do tłumaczeń językowych, elektroniczne urządzenia ze słownikiem, etui skórzane na długopisy, etui skórzane na wizytówki, flagi, galanteria odzieżowa damska i męska, galanteria skórzana, galanteria papierowa, kalendarze, kalkulatory, kapelusze, karafki, konstrukcje dmuchane i balony, kosmetyczki, kosmetyki, koszulki polo, krawaty, krzeselka, kubki, kurtki, latawce, maskotki, materiały biurowe i szkolne, pudełka, naklejki i nalepki, notesy, obrusy, odtwarzacze płyt kompaktowych i kaset, ołówki, opakowania na napoje, organizery, otwieracze do butelek, pałeczki chińskie, papierniki pakowe, parasole, parasolki, parawany, para jedwabne, piłki, piórniki, plecaki, podkładki pod kubki, kieliszki i szklanki, podkładki pod mysz, pokrowce na telefony, portfele, postery, radioodbiorniki, rękawiczki, ręczniki, sakwy rowerowe, sakwy podróżne, samochodowe osłony przeciwsłoneczne, siatki, skrobaczki do szyb, słodczyce, standy, stroje dla personelu, szale, szaliki, teczki skórzane, termosy, torby i torebki, torciki, trąbki, t-shirty, wizytowniki, wody perfumowane i perfumy, worki żeglarskie, wyroby ze szkła i porcelany, zabawki, zegary ściennie, zegarki, znaczki z logo, **38** usługi telekomunikacyjne, usługi agencji informacyjnej: zbieranie i rozpowszechnianie informacji, usługi rozpowszechniania programów telewizyjnych, reportaży, filmów dokumentalnych i fabularnych, widowisk rozrywkowych i sportowych oraz audycji z interaktywnym udziałem widzów, usługi: emisji telewizyjnej i radiowej, obsługi przekazu dźwięku i obrazu, obsługi przekazu cyfrowego, organizowania

systemów transmisyjnych dźwięku, obrazu i sygnału cyfrowego, rozpowszechniania programów i informacji za pośrednictwem sieci informatycznych-Internetu, usługi komunikacyjne za pośrednictwem przekazu satelitarne, naziemnego kablowego i światłowodowego, usługi telekomunikacyjne spersonalizowane-zakres dostępu do treści informacyjnych i usług indywidualnie określonych dla każdego abonenta z możliwością wykorzystania przesyłania informacji od abonenta do operatora w celu wyboru usług, uczestniczenia w grach, konkursach, głosowaniach i dokonywania zakupów z jednoczesnym przekazywaniem informacji od i do klienta, usługi telekomunikacyjne przeznaczone do obsługi sprzedaży detalicznej towarów poprzez bezpośrednią komunikację z klientem, usługi przekazu telewizyjnego łącznie z umożliwianiem wyboru spośród wielu programów i inteligentnej automatycznej selekcji programów które mają być nagrywane, usługi emisji i transmisji telewizji interaktywnej, interaktywnej rozrywki i konkursów, usługi dostarczania informacji on-line z komputerowych baz danych, umożliwianie dostępu do stron WWW za pośrednictwem przekazu telewizyjnego poprzez interaktywny portal telewizyjny, udzielanie informacji i usługi konsultacyjne dotyczące wyżej wymienionych usług, dostarczanie dostępu do Internetu, wynajem miejsca na strony WWW, usługi poczty elektronicznej, organizacja i przekazywanie serwisów internetowych WWW, dostarczanie dostępu do stron MP3 w Internecie, dostarczanie dostępu do zasobów muzycznych, filmowych i zbiorów obrazów w sieci internetowej, zapewnienie dostępu do sieci LAN-przesyłanie danych z i do sieci lokalnej (Local Area Network) jak również umożliwianie dostępu do Internetu za pośrednictwem tej sieci, prowadzenie serwerów i portali internetowych, umożliwianie dostępu do krajowych i międzynarodowych serwerów i portali internetowych, **41** usługi rozrywki i nauczania, organizacja rozrywkowych widowisk telewizyjnych, audycji radiowych, produkcja filmów dokumentalnych, reportaży, programów telewizyjnych, organizacji teleturniejów i konkursów, organizacja audycji z interaktywnym udziałem widzów, dostarczanie rozrywki i usług edukacyjnych za pośrednictwem radia, telewizji, Internetu, dostęp do tych usług edukacyjnych i rozrywkowych w systemie on-line, w systemie telewizji interaktywnej, usługi wynajmowania sprzętu do nagrywania, odtwarzania dźwięku i obrazu, dostarczanie informacji o rozrywce, edukacji, programach radiowych i telewizyjnych, imprezach sportowych, usługi automatycznego zapisywania programów telewizyjnych zgodnie z preferencjami odbiorców i następnie odtwarzanie ich w czasie wybranym przez odbiorcę, usługi dostarczania muzyki, video, dźwięku i obrazu w postaci plików MP3 ze stron WWW poprzez Internet, usługi wynajmowania studia nagraniowego, filmowego, organizacji i produkcji nagrań filmowych, dźwiękowych, usługi organizacji imprez artystycznych, estradowych, sportowych, rekreacyjnych, usługi wydawnicze: publikowanie książek i innych materiałów drukowanych, publikowanie książek, magazynów, czasopism, gazet w formie elektronicznej, udostępnianie ich w sieci internetowej, wynajem urządzeń do odbioru i nadawania sygnału telewizyjnego i radiowego, odbiorników radiowych i telewizyjnych, urządzeń do kodowania i dekodowania sygnału cyfrowego i analogowego, **42** opracowywanie i wdrażanie programów komputerowych, wykonywanie opinii i badań w dziedzinie środków komunikacji publicznej, multimedialnej, prognozy pogody, usługi udostępniania czasu dostępu do sieci Internet-kawiarenka internetowa, dostępu do krajowych i międzynarodowych serwerów i portali internetowych, usługi obsługi technicznej i organizacyjnej produkcji telewizyjnej i filmowej.

(111) **226676** (220) 2008 03 31 (210) 338892
 (151) 2010 03 04 (441) 2008 07 07
 (732) KRISTECH S.C. Waldemar Krysiński, Roman Krysiński, Tupadły, PL.
 (540)



Kolor znaku: ciemnoniebieski, niebieski, biały
 (531) 7.1.24, 26.4.2, 27.5.1, 29.1.12

(510), (511) **35** zgrupowanie na rzecz osób trzecich produktów z branży budowlanej: bram garażowych, bram przemysłowych, bram

przeciwpożarowych, bram wyjazdowo-ogrodzeniowych, ogrodzeń, krat, rolet, okien, parapetów, drzwi, żaluzji, moskitier, automatyki do bram, drzwi, rolet i żaluzji tak, aby umożliwić nabywcom obejrzenie i dokonanie zakupu tych produktów, usługi przedstawicielskie i promocja na rzecz krajowych i zagranicznych podmiotów wytwarzających produkty z branży budowlanej: bram garażowych, bram przemysłowych, bram przeciwpożarowych, bram wyjazdowo-ogrodzeniowych, ogrodzeń, krat, rolet, okien, parapetów, drzwi, żaluzji, moskitier, automatyki do bram, drzwi, rolet i żaluzji, **37** usługi instalacyjne i serwisowe w zakresie: bram garażowych, przemysłowych, przeciwpożarowych, wyjazdowo-ogrodzeniowych, ogrodzeń, krat, rolet, okien, parapetów, drzwi, żaluzji, moskitier; automatyki do bram, drzwi, rolet i żaluzji.

(111) **226677** (220) 2008 04 02 (210) 339029
 (151) 2010 02 25 (441) 2008 07 07
 (732) „MEDEST” sp.j. Anna Gierula, Krzysztof Stańdo, Kutno, PL.
 (540)



Kolor znaku: żółty, niebieski, pomarańczowy
 (531) 27.5.1, 29.1.13

(510), (511) **35** reklama, usługi prowadzenia sklepu internetowego z wyrobami farmaceutycznymi, aparatami medycznymi i ortopedycznymi, kosmetykami i artykułami toaletowymi, doradztwo i pomoc w zakresie organizowania, prowadzenia i zarządzania działalnością gospodarczą-aptekami, komputerowe zarządzanie plikami, informacje o działalności gospodarczej, pozyskiwanie tych informacji, marketing, informacja handlowa, rachunkowość, rozpowszechnianie materiałów reklamowych, usługi sekretarskie, zarządzanie zbiorami informatycznymi, usługa sprzedaży leków, aparatów medycznych i ortopedycznych, kosmetyków i artykułów toaletowych w aptece i hurtowni, doradztwo w zakresie pośrednictwa w zawieraniu transakcji handlowych, doradztwo w zakresie zarządzania i prowadzenia działalności gospodarczej, **36** Administrowanie nieruchomościami, dzierżawa nieruchomości, pośrednictwo w obrocie nieruchomościami, wycena nieruchomości, zarządzanie nieruchomościami, agencje mieszkaniowe, wynajmowanie mieszkań, biura nieruchomościowe, agencje kredytowe, mieszkaniowe, ubezpieczeniowe, doradztwo w sprawach finansowych i ubezpieczeniowych, usługi finansowe, wycena finansowa, informacje, operacje i usługi finansowe, pośrednictwo giełdowe, informacja bankowa i o ubezpieczeniach, inwestycje kapitałowe, lokaty kapitału, obsługa kart kredytowych i debetowych, kredytowanie, zarządzanie majątkiem, ściąganie należności, administrowanie, dzierżawa, zarządzanie, najem i wycena nieruchomości, pośrednictwo kupno-sprzedaży nieruchomości, operacje bankowe, pożyczki, sponsorowanie, transakcje finansowe, ubezpieczenia, ubezpieczenia zdrowotne, kredyty zapomogowe i ratalne, kredytowanie, **39** usługi transportowe, przeprowadzanie akcji ratunkowych, dostarczanie towarów, dystrybucja i dostarczanie przesyłek, informacja o transporcie, transport kołowy, kolejowy, powietrzny, magazynowanie, ratownictwo, transport, usługi kurierskie, wynajmowanie maszyn, **40** usługi wykonywania leków recepturowych, **41** doradztwo zawodowe, edukacja, informacja o edukacji, organizowanie i obsługa konferencji, kongresów, zjazdów, sympozjów, szkoleń, kursów, seminariów, organizowanie wystaw edukacyjnych, kursy korespondencyjne, kształcenie dorosłych, nauczanie, szkoły z internatem, przedszkola, uczelnie wyższe, wypożyczanie artykułów użytku domowego.

(111) **226678** (220) 2008 05 28 (210) 341441
 (151) 2010 02 16 (441) 2008 09 01
 (732) TV Promotion Direct Spółka z ograniczoną odpowiedzialnością, Poznań, PL.
 (540)



Kolor znaku: niebieski, biały
 (531) 26.1.2, 27.5.1, 29.1.12

(510), (511) **07** narzędzia ręczne i przyrządy ręczne z napędem elektrycznym, hydraulicznym i pneumatycznym zawarte w tej klasie, **09** przyrządy do kontroli banknotów, płyty kompaktowe, urządzenia do odtwarzania, przesyłania i zapisywania obrazu i dźwięku, komputery i osprzęt komputerowy, telefony, programy komputerowe, urządzenia i przyrządy pomiarowe zawarte w tej klasie, **11** urządzenia klimatyzacyjne, wentylacyjne, grzewcze, ceramika sanitarna, lampy oświetleniowe, **16** artykuły biurowe z wyjątkiem mebli, opakowania z papieru i folii z tworzyw sztucznych, publikacje na nośnikach papierowych, **21** artykuły gospodarstwa domowego zawarte w tej klasie, **28** artykuły gimnastyczne i sportowe zawarte w tej klasie, zabawki, ozdoby choinkowe z wyjątkiem artykułów oświetleniowych i słodyczy, **35** usługi w zakresie prowadzenia sprzedaży hurtowej i detalicznej takich towarów jak: kosmetyki, narzędzia, elektronarzędzia, przyrządy do kontroli banknotów, płyty kompaktowe, urządzenia do odtwarzania, przesyłania i zapisywania obrazu i dźwięku, komputery i osprzęt komputerowy, telefony, programy komputerowe, urządzenia i przyrządy pomiarowe, urządzenia klimatyzacyjne, wentylacyjne, grzewcze, ceramika sanitarna, lampy oświetleniowe, artykuły biurowe, opakowania z papieru i z tworzyw sztucznych, publikacje na nośnikach papierowych, meble, pościel, bielizna, artykuły gospodarstwa domowego, galanteria skórzana, odzież i obuwie, artykuły gimnastyczne i sportowe, zabawki, ozdoby choinkowe.

(111) **226679** (220) 2008 05 30 (210) 341536
 (151) 2010 02 09 (441) 2008 09 01
 (732) Grupa Medyczna VERTIMED Rutkowski,
 Zakrzewski Spółka Jawna, Warszawa, PL.
 (540)

vertimed⁺

Kolor znaku: czarny, pomarańczowy, żółty, biały

(531) 24.13.25, 26.1.1, 27.5.1, 29.1.14

(510), (511) **35** usługi sprzedaży leków, **41** edukacja, kultura fizyczna, nauczanie, **44** usługi pomocy medycznej, usługi psychologa, usługi kliniczne, usługi szpitalne, lecznice, fizykoterapia, usługi dentystyczne.

(111) **226680** (220) 2008 06 19 (210) 342418
 (151) 2010 03 03 (441) 2008 09 29
 (732) Firma Roleski Sp. j., Zbylitowska Góra, PL.
 (540)



Kolor znaku: żółty, jasnożółty, zielony, czerwony, biały, czarny, ciemnobezowy, jasnokremowy, beżowy

(531) 24.9.2, 25.1.6, 27.5.1, 29.1.15

(510), (511) **30** majonezy, majonezy smakowe, majonezy przyprawowe, sosy majonezowe, kremy majonezowe smakowe.

(111) **226681** (220) 2008 06 20 (210) 342446
 (151) 2010 03 18 (441) 2008 09 29
 (732) INTER-SAN Sp. z o.o., Łomianki Dolne, PL.
 (540)

ÆPAPÆTÆ
 Æ

(531) 27.5.1

(510), (511) **25** ubiory, bielizna, buty, nakrycia głowy, torby, szaliki, swetry, **35** usługi sprzedaży hurtowej i detalicznej następujących towarów: ubiory, bielizna, buty, nakrycia głowy, torby, szaliki, swetry;

ubioły sportowe, pasmanteria, ubioły ze skóry, artykuły dziewiarskie; prowadzenie przedstawicielstw handlowych i usługowych podmiotów zagranicznych; agencje importowo-eksportowe.

(111) **226682** (220) 2008 07 14 (210) 343492
 (151) 2010 02 17 (441) 2008 10 27
 (732) „COLISEUM 2101” Spółka z ograniczoną odpowiedzialnością, Szczecin, PL.
 (540)



Kolor znaku: brązowy, biały, szary

(531) 26.4.2, 26.4.6, 26.11.3, 27.5.1, 29.1.13

(510), (511) **19** ceramika budowlana, płytki ceramiczne, wyroby stolarskie i ciesielskie dla budownictwa, **20** meble, opakowania drewniane, **35** sprzedaż hurtowa i detaliczna materiałów budowlanych i wyposażenia sanitarnego, wyrobów chemicznych, metalowych, hydraulicznych, grzejnych, drewna, artykułów użytku domowego i osobistego, mebli, sprzętu oświetleniowego, farb, szkła, wynajem urządzeń biurowych, reklama, reklamy korespondencyjne, reklamy prasowe, reklama za pośrednictwem sieci komputerowej, rozpowszechnianie materiałów reklamowych, organizowanie wystaw w celach handlowych lub reklamowych, doradztwo w zakresie prowadzenia działalności gospodarczej i zarządzania, zarządzanie i kierowanie przedsiębiorstwami handlowymi i przemysłowymi, usługi sekretarskie, **36** agencje pośrednictwa w handlu nieruchomościami, dzierżawa majątku nieruchomego, zarządzanie majątkiem, nieruchomościami, administrowanie majątkiem, wynajmowanie nieruchomości, **37** budownictwo, budowa domów, budownictwo przemysłowe, rurociągów, budownictwo portowe, rozbiórka budynków, tynkowanie, tapetowanie, wykonywanie izolacji, układanie: podłóg, płytek ceramicznych, terakoty, montaż drzwi, wynajem sprzętu-urządzeń budowlanych, uszczelnianie budynków, montaż ruszto- wań, budownictwo podwodne, budowa i naprawa magazynów, nadzór budowlany, układanie nawierzchni drogowych, kolejowych, budowa pawilonów i sklepów, roboty budowlane i wykończeniowe, **39** transport lądowy, samochodowy, kolejowy, morski, pasażerski, wynajem samochodów, **40** obróbka drewna, **42** opracowywanie projektów technicznych, urbanistycznych, budynków i budowli, pomiary geodezyjne, usługi kartograficzne, **44** gospodarka leśna, ogrodnictwo krajobrazowe, zagospodarowanie terenów zielonych.

(111) **226683** (220) 2008 09 10 (210) 345977
 (151) 2010 03 02 (441) 2008 12 22
 (732) FIRMA K&M Kazimierz Leoniec, Kętrzyn, PL.
 (540)

FOCUS RF SCULPTOR

Kolor znaku: niebieski

(531) 27.5.1, 29.1.4

(510), (511) **09** urządzenia elektryczne do celów kosmetycznych wykorzystujące fale radiowe.

(111) **226684** (220) 2008 09 10 (210) 345986
 (151) 2010 01 08 (441) 2008 12 22
 (732) I.D. MARKETING S.A., Warszawa, PL.
 (540)



Kolor znaku: niebieski, szary

(531) 27.5.1, 29.1.12

(510), (511) **35** agencje reklamowe, badanie rynku, dystrybucja materiałów reklamowych, **39** dystrybucja gazet, dystrybucja przesyłek.

(111) **226685** (220) 2008 09 19 (210) 346347
 (151) 2010 01 26 (441) 2008 12 22
 (732) Firma Roleski Spółka Jawna, Zbylitowska Góra, PL.
 (540)



Kolor znaku: zielony, niebieski, czerwony, żółty, biały, czarny, pomarańczowy

(531) 3.9.16, 5.9.24, 8.7.7, 24.9.2, 24.9.7, 25.1.1, 26.1.2, 27.5.1, 29.1.15

(510), (511) **30** sosy, sosy do sałatek, sosy przyprawowe, sosy warzywne, sosy do mięs, dressingi, dipy.

(111) **226686** (220) 2008 09 19 (210) 346348
 (151) 2010 01 26 (441) 2008 12 22
 (732) Firma Roleski Spółka Jawna, Zbylitowska Góra, PL.
 (540)



Kolor znaku: zielony, biały, niebieski, czerwony, żółty, czarny

(531) 5.9.24, 8.7.7, 24.9.2, 24.9.7, 25.1.1, 26.1.2, 27.5.1, 29.1.15

(510), (511) **30** sosy, sosy do sałatek, sosy przyprawowe, sosy warzywne, sosy do mięs, dressingi, dipy.

(111) **226687** (220) 2008 09 19 (210) 346349
 (151) 2010 01 26 (441) 2008 12 22
 (732) Firma Roleski Spółka Jawna, Zbylitowska Góra, PL.
 (540)



Kolor znaku: zielony, niebieski, czerwony, żółty, biały, czarny

(531) 5.9.24, 8.5.1, 8.5.2, 8.7.7, 24.9.1, 24.9.7, 25.1.1, 26.1.2, 27.5.1, 29.1.15

(510), (511) **30** sosy, sosy do sałatek, sosy przyprawowe, sosy warzywne, sosy do mięs, dressingi, dipy.

(111) **226688** (220) 2008 09 19 (210) 346350
 (151) 2010 01 26 (441) 2008 12 22
 (732) Firma Roleski Spółka Jawna, Zbylitowska Góra, PL.

(540)



Kolor znaku: zielony, niebieski, biały, czerwony, żółty, czarny
(531) 5.9.24, 8.5.1, 8.5.2, 8.7.7, 24.9.1, 24.9.7, 25.1.1, 26.1.2, 27.5.1, 29.1.15

(510), (511) **30** sosy, sosy do sałatek, sosy przyprawowe, sosy warzywne, sosy do mięs, dressingi, dipy.

(111) **226689** (220) 2008 09 19 (210) 346351
(151) 2010 01 26 (441) 2008 12 22
(732) Firma Roleski Spółka Jawna, Zbylitowska Góra, PL.
(540)



Kolor znaku: zielony, niebieski, biały, czerwony, czarny
(531) 5.9.24, 8.5.1, 8.5.2, 8.7.7, 25.1.1, 27.5.1, 29.1.15

(510), (511) **30** sosy, sosy do sałatek, sosy przyprawowe, sosy warzywne, sosy do mięs, dressingi, dipy.

(111) **226690** (220) 2008 09 19 (210) 346352
(151) 2010 01 26 (441) 2008 12 22
(732) Firma Roleski Spółka Jawna, Zbylitowska Góra, PL.
(540)



Kolor znaku: zielony, czerwony, niebieski, biały, żółty, czarny
(531) 5.9.24, 8.5.1, 8.5.2, 8.7.7, 25.1.1, 27.5.1, 29.1.15

(510), (511) **30** sosy, sosy do sałatek, sosy przyprawowe, sosy warzywne, sosy do mięs, dressingi, dipy.

(111) **226691** (220) 2008 09 19 (210) 346353
(151) 2010 01 26 (441) 2008 12 22
(732) Firma Roleski Spółka Jawna, Zbylitowska Góra, PL.
(540)



Kolor znaku: zielony, biały, niebieski, czerwony, czarny
(531) 5.9.24, 8.7.7, 25.1.1, 27.5.1, 29.1.15

(510), (511) **30** sosy, sosy do sałatek, sosy przyprawowe, sosy warzywne, sosy do mięs, dressingi, dipy.

(111) **226692** (220) 2008 09 19 (210) 346354
(151) 2010 01 26 (441) 2008 12 22
(732) Firma Roleski Spółka Jawna, Zbylitowska Góra, PL.
(540)



Kolor znaku: zielony, biały, czerwony, niebieski, czarny, pomarańczowy

(531) 3.9.16, 5.9.24, 8.7.7, 25.1.1, 27.5.1, 29.1.15

(510), (511) **30** sosy, sosy do sałatek, sosy przyprawowe, sosy warzywne, sosy do mięs, dressingi, dipy.

(111) **226693** (220) 2008 09 19 (210) 346359
(151) 2010 01 26 (441) 2008 12 22
(732) Firma Roleski Spółka Jawna, Zbylitowska Góra, PL.
(540)



Kolor znaku: czarny, biały, żółty, czerwony, niebieski

(531) 24.9.2, 24.9.7, 25.1.15, 25.1.18, 27.5.1, 29.1.15

(510), (511) **30** musztardy, musztardy smakowe, musztardy przyprawowe.

(111) **226694** (220) 2008 09 22 (210) 346443
(151) 2010 01 18 (441) 2009 01 05
(732) NATURAN Spółka z o.o., Warszawa, PL.
(540)

SANAT
plus

Kolor znaku: czerwono-pomarańczowy, granatowy

(531) 27.5.1, 29.1.12

(510), (511) **05** preparat do dezynfekcji rąk do celów higienicznych.

(111) **226695** (220) 2008 09 22 (210) 346444
(151) 2010 01 18 (441) 2009 01 05
(732) NATURAN Spółka z o.o., Warszawa, PL.
(540)

PERA
vir

Kolor znaku: czarny, biały, różowy

(531) 26.11.1, 27.5.1, 29.1.13

(510), (511) **03** preparat do mycia powierzchni, sprzętów i narzędzi, **05** preparat do dezynfekcji powierzchni, sprzętów i narzędzi do celów higienicznych.

(111) **226696** (220) 2008 09 22 (210) 346445
(151) 2010 01 18 (441) 2009 01 05

(732) NATURAN Spółka z o.o., Warszawa, PL.
(540)



Kolor znaku: czarny, biały, zielony

(531) 26.11.1, 27.5.1, 29.1.13

(510), (511) **03** preparat do mycia powierzchni, sprzętu i narzędzi, **05** preparat do dezynfekcji powierzchni, sprzętu i narzędzi do celów higienicznych.

(111) **226697** (220) 2008 10 07 (210) 347093
(151) 2010 03 30 (441) 2009 01 19

(732) Wrocławskie Przedsiębiorstwo Budowlane
Spółka z ograniczoną odpowiedzialnością, Wrocław, PL.
(540)



Kolor znaku: czerwony, granatowy, niebieski

(531) 7.1.6, 27.5.1, 29.1.13

(510), (511) **35** usługi w zakresie organizowania, prowadzenia i zarządzania działalnością gospodarczą, usługi doradztwa w zakresie zarządzania i administrowania obiektami mieszkalnymi i zespołami osiedlowymi; usługi rozliczania zadań inwestycyjnych, **36** usługi świadczone przez agencje pośrednictwa w zakresie kupna, sprzedaży, wynajmu i dzierżawy nieruchomości; usługi doradztwa finansowego w zakresie obrotu nieruchomościami; usługi wyceny nieruchomości; usługi w zakresie zarządzania i administrowania nieruchomościami takimi jak budynki mieszkalne, zespoły osiedlowe, lokale i powierzchnie użytkowe; usługi pośrednictwa w sprawach majątku nieruchomego w zakresie wynajmowania i dzierżawy mieszkań, lokali i powierzchni użytkowej; usługi w zakresie zarządzania zasobami lokalowymi i nieruchomościami; usługi finansowe, **37** usługi budowlane, rozbiórkowe, wyburzeniowe w zakresie lokali mieszkalnych i osiedli mieszkaniowych wraz z infrastrukturą; usługi konstrukcyjne i montażowe; usługi remontowe, instalacyjne, wykończeniowe, naprawy i konserwacji w dziedzinie budownictwa; usługi w zakresie realizacji i nadzoru nad przedsięwzięciami inwestycyjnymi polegającymi na budowie i/lub przygotowaniu obiektów mieszkalnych i niemieszkalnych do użytku; wynajem sprzętu budowlanego; usługi w zakresie funkcji generalnego wykonawcy i inwestora robót ogólnobudowlanych; usługi nadzoru budowlanego i inwentaryzacji obiektów budowlanych, **39** usługi w zakresie transportu i składowania towarów, usługi wynajmowania garaży, usługi parkingowe, **42** usługi projektowe w zakresie budownictwa, urbanistyki i architektury; usługi wykonywania badań, ekspertyz i opinii w zakresie budownictwa i urbanistyki, pomiarów terenu, planowania urbanistycznego; usługi kosztorysowania.

(111) **226698** (220) 2008 10 15 (210) 347436
(151) 2010 03 10 (441) 2009 01 19

(732) FLIK Spółka z ograniczoną odpowiedzialnością, Warszawa, PL.;
PUH „PILOT” P.KUBIAK Spółka Jawna, Warszawa, PL.
(540)



Kolor znaku: srebrny, żółty, niebieski, czerwony

(531) 2.3.1, 2.3.23, 16.3.13, 26.4.2, 27.5.1, 29.1.14

(510), (511) **32** napój energetyczny-orzeźwiający, **33** napój alkoholowy.
(551) wspólne prawo ochronne

(111) **226699** (220) 2008 10 27 (210) 347878
(151) 2010 03 02 (441) 2009 02 02

(732) The Procter & Gamble Company, Cincinnati, US.

(540) Cienka jak listek, łagodna jak natura

(510), (511) **05** produkty higieniczne dla kobiet, w szczególności wkładki, podpaski i tampony, majtki higieniczne, wkładki międzywargowe do higieny intymnej dla kobiet, majtki do higieny intymnej dla kobiet; pieluchy i podpaski stosowane w nietrzymaniu moczu, majtki stosowane w nietrzymaniu moczu.

(111) **226700** (220) 2008 11 05 (210) 348277
(151) 2010 02 08 (441) 2009 02 16

(732) CARLSBERG POLSKA Spółka z o.o., Warszawa, PL.
(540)



Kolor znaku: brązowy, biały, złoty, czarny

(531) 19.7.1, 24.17.25, 25.1.15, 25.1.25, 27.1.1, 27.5.1, 29.1.14

(510), (511) **32** piwo, napoje piwne, napoje bezalkoholowe.

(111) **226701** (220) 2008 11 05 (210) 348279
(151) 2010 02 08 (441) 2009 02 16

(732) CARLSBERG POLSKA Spółka z o.o., Warszawa, PL.
(540)



Kolor znaku: złoty, czarny, biały

(531) 19.3.1, 24.17.5, 25.7.1, 25.7.25, 26.11.3, 27.1.1, 27.5.1, 29.1.13

(510), (511) **32** piwo, napoje piwne, napoje bezalkoholowe.

(111) **226702** (220) 2008 11 05 (210) 348280
(151) 2010 02 08 (441) 2009 02 16

(732) CARLSBERG POLSKA Spółka z o.o., Warszawa, PL.
(540)



Kolor znaku: złoty, czarny, biały

(531) 19.3.1, 24.17.5, 25.7.1, 25.7.25, 26.11.3, 27.1.1, 27.5.1, 29.1.13
(510), (511) **32** piwo, napoje piwne, napoje bezalkoholowe.

(111) **226703** (220) 2008 11 05 (210) 348281
(151) 2010 02 08 (441) 2009 02 16
(732) CARLSBERG POLSKA Sp. z o.o., Warszawa, PL.
(540) KARMI BLACK
(510), (511) **32** piwo, napoje piwne, napoje bezalkoholowe.

(111) **226704** (220) 2008 11 05 (210) 348282
(151) 2010 02 08 (441) 2009 02 16
(732) CARLSBERG POLSKA Spółka z o.o., Warszawa, PL.
(540) KARMI CHWILE
(510), (511) **32** piwo, napoje piwne, napoje bezalkoholowe.

(111) **226705** (220) 2008 11 05 (210) 348326
(151) 2010 01 25 (441) 2009 02 16
(732) „TEMOFARM” Spółka z ograniczoną odpowiedzialnością,
Warszawa, PL.
(540) HEPASTRONG
(510), (511) **05** leki, dietetyczna żywność i substancje przystosowane do celów medycznych.

(111) **226706** (220) 2008 11 28 (210) 349188
(151) 2010 04 14 (441) 2009 03 02
(732) „PLASTBUD” Spółka z ograniczoną odpowiedzialnością,
Pustków, PL.
(540) BETAPRINT
(510), (511) **01** barwniki do celów przemysłowych, **02** farby, emalie, lakiery, farba drukarska.

(111) **226707** (220) 2008 12 12 (210) 349921
(151) 2010 02 24 (441) 2009 03 16
(732) Polska Agencja Rozwoju Przedsiębiorczości, Warszawa, PL.
(540)



(531) 24.15.1, 26.4.8, 26.4.12
(510), (511) **09** programy komputerowe, programy komputerowe przeznaczone do szkoleń, publikacje elektroniczne, publikacje elektroniczne szkoleniowe, interaktywne materiały szkoleniowe i instruktażowe, prezentacje multimedialne, szkoleniowe i instruktażowe prezentacje multimedialne, **16** publikacje, broszury, informatory, materiały szkoleniowe i instruktażowe, materiały promocyjne, druki, czasopisma, materiały do korespondencji, **35** reklama, marketing, promocja, w tym: promocja towarów, usług i technologii, promocja i upowszechnianie osiągnięć twórców innowacyjnych produktów

(wytrobów i technologii), organizacja targów, wystaw i pokazów technologii, towarów i usług w celach promocji i reklamowych, organizacja konkursów i rankingów firm, instytutów, towarów i usług, badania rynku, ekspertyzy w działalności gospodarczej, pomoc w prowadzeniu lub zarządzaniu w zakresie działalności gospodarczej i handlowej, doradztwo w zakresie: organizowania, prowadzenia i zarządzania działalnością gospodarczą oraz zarządzania personalnego, doradztwo i pomoc w zakresie tworzenia nowych miejsc pracy, pośrednictwo pracy, doradztwo specjalistyczne w dziedzinie działalności gospodarczej, w szczególności w zakresie innowacji, eksportu oraz konkurencji, pomoc oraz pośrednictwo w kojarzeniu i poszukiwaniu partnerów gospodarczych, pomoc w zakresie transferu technologii i wprowadzania innowacyjnych produktów (towarów i usług) na rynek, pozyskiwanie i systematyzacja danych do komputerowych baz danych, komputerowe zarządzanie plikami, przetwarzanie danych i zarządzanie nimi, transkrypcja informacji, zarządzania zbiorami informatycznymi, informacja o powyższych usługach, **36** zarządzanie i dysponowanie funduszami przeznaczonymi na rozwój gospodarki, wsparcie przedsiębiorczości oraz na rozwój zasobów ludzkich, przyjmowanie i rozpatrywanie wniosków o uzyskanie dotacji z funduszu budżetu państwa lub z funduszy Unijnych, kontrola w zakresie dysponowania i zarządzania przez przedsiębiorstwa i osoby przyznanymi funduszami, doradztwo i pomoc w zakresie pozyskiwania funduszy na działalność przedsiębiorstw i rozwój zasobów ludzkich, w szczególności funduszy strukturalnych oraz innych środków pomocowych, informacja o funduszach zewnętrznych na działalność i rozwój przedsiębiorstw, usługi konsultingowe i doradcze w zakresie zarządzania finansami, doradztwo finansowe w zakresie transferu technologii i wprowadzania innowacyjnych produktów na rynek (towary i usługi), doradztwo w zakresie finansów i księgowości dla przedsiębiorców, informacja o powyższych usługach, **41** nauczanie, kształcenie, nauczanie „na odległość” (e-learning), nauczanie korespondencyjne oraz za pośrednictwem Internetu, organizowanie i prowadzenie konferencji, kongresów, sympozjów, seminariów, szkoleń, imprez i spotkań o charakterze edukacyjnym lub rozrywkowym, doradztwo w zakresie edukacji i szkoleń, pokazy edukacyjne i szkoleniowe innowacyjnych wyrobów i technologii, kształcenie praktyczne w zakresie innowacyjnych wyrobów i technologii, publikacja elektroniczna on-line książek i periodyków, publikowanie książek, publikowanie tekstów innych niż reklamowe, informacja o powyższych usługach, **42** naukowe i techniczne usługi i badania oraz ich projektowanie, przemysłowa analiza i badanie towarów oraz usług, analizy, badania i doradztwo w zakresie stosowania i wdrażania innowacyjnych technologii, usługi eksperckie, w tym inżynierskie, w zakresie ocen, opinii, badań oraz sporządzania raportów na polu naukowym i technologicznym, ekspertyzy inżynierskie, działalność badawczo-rozwojowa w zakresie innowacyjnych towarów i usług, wydawanie certyfikatów twórcom innowacyjnych produktów (towarów i usług), informacja o powyższych usługach, **45** doradztwo prawne, w tym doradztwo w zakresie transferu technologii i wprowadzania innowacyjnych produktów na rynek (towary i usługi) oraz doradztwo prawne związane z pozyskiwaniem funduszy i dotacji, doradztwo w zakresie własności intelektualnej, informacja o powyższych usługach.

(111) **226708** (220) 2008 12 18 (210) 350154
(151) 2010 03 29 (441) 2009 03 30
(732) Biuro Studiów i Projektów Gazownictwa GAZOPROJEKT
Spółka Akcyjna, Wrocław, PL.
(540)



Kolor znaku: ciemnoniebieski, czerwony

(531) 1.15.5, 26.1.1, 27.5.1, 29.1.12
(510), (511) **35** badania rynku i opinii publicznej; usługi menadżerskie i konsultingowe w zakresie prowadzenia działalności gospodarczej w branży poszukiwań, eksploatacji i dostawy gazu i ropy naftowej, usługi badania rynku, analizy kosztów, **36** doradztwo finansowe, **37** nadzór techniczny i inwestycyjny, realizacja inwestycji pod klucz, **42** obliczenia inżynierskie, usługi projektowe, nadzór autorski, poszukiwanie i eksploatacja bogactw naturalnych gazu i ropy; analizy i badania techniczne, prace badawczo-rozwojowe w dziedzinie nauk

technicznych, doradztwo budowlane, ekspertyzy inżynierskie, projektowanie multimedialne, działalność w zakresie projektowania budowlanego i technologicznego, pomiary gruntu, działalność geodezyjna i kartograficzna, opracowywanie projektów technicznych; inżynieria gazownicza i naftowa.

(111) **226709** (220) 2008 12 31 (210) 350523
 (151) 2010 03 24 (441) 2009 04 14
 (732) ATC s.c. Wojciech Kaczmarek, Irena Kaczmarek, Daniel Kaczmarek, Gostyń, PL.
 (540)



Kolor znaku: czerwony, biały, czarny
 (531) 7.11.10, 26.4.4, 26.11.2, 27.5.1, 29.1.13
 (510), (511) **35** doradztwo w zakresie organizacji i zarządzania działalnością gospodarczą, **41** nauczanie, publikowanie tekstów innych niż teksty reklamowe.

(111) **226710** (220) 2009 01 16 (210) 350932
 (151) 2010 03 03 (441) 2009 04 27
 (732) Przedsiębiorstwo „PREBEX” Spółka z ograniczoną odpowiedzialnością, Wrocław, PL.
 (540) PREBEX

(510), (511) **06** konstrukcje metalowe, konstrukcje stalowe, przenośne konstrukcje metalowe, konstrukcje metalowe w budownictwie takie jak: zbrojenia, szalunki, ramy okienne, silosy, kominy, profile metalowe, rolety metalowe, bramy garażowe metalowe, żaluzje metalowe, **19** niemetalowe materiały budowlane, cement, wapno, kruszywa, beton, cegły, bloczki budowlane, materiały do budowy dróg, glazura, drewno budowlane, żaluzje niemetalowe, okna i drzwi niemetalowe, **37** usługi w zakresie budowy obiektów mieszkaniowych i przemysłowych, remonty obiektów mieszkaniowych i przemysłowych, naprawy, usługi instalacyjne, izolowanie budynków, murowanie, tynkowanie, **42** usługi projektowo-konstrukcyjne, usługi geodezyjne, ekspertyzy w zakresie budownictwa, doradztwo budowlane, badania geologiczne, inżynieria techniczna, projektowanie budynków, badania techniczne.

(111) **226711** (220) 2009 01 19 (210) 350975
 (151) 2010 04 14 (441) 2009 04 27
 (732) Zachodniopomorski Uniwersytet Technologiczny w Szczecinie, Szczecin, PL.
 (540) zut

(510), (511) **09** audiowizualne urządzenia dydaktyczne, magnetyczne nośniki informacji, optyczne nośniki informacji, urządzenia do nauczania, nagrane oprogramowanie komputerowe, **16** afisze, almanachy, czasopisma, plakaty, albumy, blankiety, broszury, druki, emblematy, kalendarze, katalogi, koperty, karty pocztowe, książki, materiały do nauczania, modele, notatniki, notesy, papier listowy, papier do pisania, prospekty, papeteria, przybory do pisania, pióra, ołówki, plakaty, obwoluty, skoroszyty, zakładki do książek, **35** analizy kosztów, analizy rynkowe, audyt, badania rynku, doradztwo specjalistyczne w sprawach działalności gospodarczej, doradztwo w zakresie organizowania i prowadzenia działalności gospodarczej, ekonomiczne prognozy, ekspertyzy w zakresie wydolności przedsiębiorstwa, pomoc przedsiębiorstwom w działalności gospodarczej, pomoc przy zarządzaniu przedsiębiorstwami przemysłowymi lub handlowymi, pozyskiwanie informacji o działalności gospodarczej, **41** publikowanie książek, wypożyczanie książek, usługi wydawnicze, publikowanie tekstów innych niż reklamowe, publikowanie tekstów edukacyjnych lub naukowych, udostępnianie publikacji elektronicznych on-line, **42** administrowanie stronami sieciowymi; akwanautyka; analizy systemów komputerowych; usługi dotyczące architektury; analizy, badania, ekspertyzy i opracowania: biologiczne, bakteriologiczne, chemiczne, geologiczne, techniczne, inżynierskie, w dziedzinie mechaniki, ekonomiki, organizacji i zarządzania, w zakresie ochrony środowiska naturalnego, w zakresie genetyki i hodowli zwierząt,

produkcji i konserwacji pasz oraz żywienia zwierząt, w zakresie technologii żywności i żywienia człowieka; prace badawczo-rozwojowe, prace naukowe, badawcze, wdrożeniowe; projektowanie budynków, doradztwo w zakresie planowania zużycia energii, poszukiwania geologiczne, inżynieria techniczna, doradztwo w zakresie ochrony środowiska, doradztwo budowlane, doradztwo w zakresie sprzętu komputerowego, oprogramowania komputerowego, projektowanie systemów komputerowych, planowanie urbanistyczne, projektowanie dekoracji wnętrz, testowanie pojazdów, opracowywanie projektów technicznych, poszukiwania badawcze i naukowe, testowanie materiałów, **44** chirurgia drzew, niszczenie chwastów, hodowla zwierząt, układanie kompozycji kwiatowych, ogrodnictwo, ogrodnictwo krajobrazowe, pomoc weterynaryjna, porady w zakresie farmakologii, projektowanie krajobrazów, rozsiewanie z powierzchni ziemi nawozów i innych preparatów chemicznych stosowanych w rolnictwie, tępienie szkodników w rolnictwie, ogrodnictwie i leśnictwie, usługi w zakresie szkoleń roślinnych, usługi sztucznego zapłodnienia, pielęgnacja trawników, wypożyczanie sprzętu rolniczego, usługi rolnicze, zabiegi pielęgnacyjne zwierząt, **45** transfer technologii polegający na licencjonowaniu i zarządzaniu własnością intelektualną, informacja patentowa w zakresie praw wyłącznych dotyczących własności przemysłowej, stanu prawnego chronionych przedmiotów własności przemysłowej.

(111) **226712** (220) 2009 01 19 (210) 350976
 (151) 2010 04 14 (441) 2009 04 27
 (732) Zachodniopomorski Uniwersytet Technologiczny w Szczecinie, Szczecin, PL.
 (540)



Kolor znaku: niebieski, zielony
 (531) 26.4.3, 26.13.25, 27.5.1, 29.1.12
 (510), (511) **09** audiowizualne urządzenia dydaktyczne, magnetyczne nośniki informacji, optyczne nośniki informacji, urządzenia do nauczania, nagrane oprogramowanie komputerowe, **16** afisze, almanachy, czasopisma, plakaty, albumy, blankiety, broszury, druki, emblematy, kalendarze, katalogi, koperty, karty pocztowe, książki, materiały do nauczania, modele, notatniki, notesy, papier listowy, papier do pisania, prospekty, papeteria, przybory do pisania, pióra, ołówki, plakaty, obwoluty, teczki na dokumenty, skoroszyty, zakładki do książek, **18** aktówki, portfele na karty wizytowe, portfele, portmonetki, teki, torby na zakupy, torby podróżne, dyplomatki, **25** bluzki, czapki, drewniaki, fartuchy, kamizelki, krawaty, nakrycia głowy, osłony do czapek, daszki do czapek, osłony przed słońcem, szaliki, T-shirty, **35** analizy kosztów, analizy rynkowe, audyt, badania rynku, doradztwo specjalistyczne w sprawach działalności gospodarczej, doradztwo w zakresie organizowania i prowadzenia działalności gospodarczej, prognozy ekonomiczne, ekspertyzy w zakresie wydolności przedsiębiorstw, pomoc przedsiębiorstwom w działalności gospodarczej, pomoc przy zarządzaniu przedsiębiorstwami przemysłowymi lub handlowymi, pozyskiwanie informacji o działalności gospodarczej, **41** edukacja, informacja o edukacji, doradztwo zawodowe, kształcenie praktyczne, nauczanie, nauczanie korespondencyjne i internetowe, organizowanie i prowadzenie pracowni specjalistycznych, publikowanie książek, wypożyczanie książek, organizowanie wystaw z dziedziny edukacji lub nauki, organizowanie obozów i imprez sportowych, organizowanie konkursów edukacyjnych lub rozrywkowych, organizowanie i prowadzenie konferencji, seminariów, sympozjów, zjazdów, usługi wydawnicze, publikowanie tekstów innych niż reklamowe, publikowanie tekstów edukacyjnych lub naukowych, udostępnianie publikacji elektronicznych on-line, **42** administrowanie stronami sieciowymi; akwanautyka; analizy systemów komputerowych; usługi dotyczące architektury; analizy, badania, ekspertyzy i opracowania: biologiczne, bakteriologiczne, chemiczne, geologiczne, techniczne, inżynierskie, w dziedzinie mechaniki, ekonomiki, organizacji i zarządzania, w zakresie ochrony środowiska naturalnego, w zakresie genetyki i hodowli roślin, gleboznawstwa i ochrony gleb, w zakresie genetyki i hodowli zwierząt, produkcji i konserwacji pasz oraz żywienia zwierząt, w zakresie technologii żywności i żywienia człowieka; prace badawczo-rozwo-

jowe, prace naukowe, badawcze, wdrożeniowe; projektowanie budynków, doradztwo w zakresie planowania zużycia energii, poszukiwania geologiczne, inżynieria techniczna, doradztwo w zakresie ochrony środowiska, doradztwo budowlane, doradztwo w zakresie sprzętu komputerowego, oprogramowania komputerowego, projektowanie systemów komputerowych, planowanie urbanistyczne, projektowanie dekoracji wnętrz, testowanie pojazdów, opracowywanie projektów technicznych, poszukiwania badawcze i naukowe, testowanie materiałów, **44** chirurgia drzew, niszczenie chwastów, hodowla zwierząt, układanie kompozycji kwiatowych, ogrodnictwo, ogrodnictwo krajobrazowe, pomoc weterynaryjna, porady w zakresie farmakologii, projektowanie krajobrazów, rozsiewanie z powierzchni ziemi nawozów i innych preparatów chemicznych stosowanych w rolnictwie, tępienie szkodników w rolnictwie, ogrodnictwie i leśnictwie, usługi z zakresu szkółek roślinnych, usługi sztucznego zapłodnienia, pielęgnacja trawników, wypożyczanie sprzętu rolniczego, usługi rolnicze, zabiegi pielęgnacyjne zwierząt, **45** transfer technologii polegający na licencjonowaniu i zarządzaniu własnością intelektualną, informacja patentowa w zakresie praw wyłącznych dotyczących własności przemysłowej, stanu prawnego chronionych przedmiotów własności przemysłowej.

(111) **226713** (220) 2009 01 24 (210) 351216
(151) 2010 02 11 (441) 2009 04 27
(732) Bogdan Mieczysław Tyc, Bytom, PL.
(540) Kupszlagier.pl

(510), (511) **09** kasety magnetofonowe, wideo, płyty kompaktowe, nośniki dźwięku oraz dźwięku i obrazu, płyty DVD, **16** wydawnictwa reklamowe, afisze i plakaty, fotografie, wydawnictwa muzyczne, okładki do kaset i płyt, albumy, książki i śpiewniki torby reklamowe, gazetki promocyjne, materiały reklamowe z papieru, kartonu i tworzyw sztucznych oraz ich kompozycji, kalendarze, nalepki i znaczki z papieru, tworzyw sztucznych, tkanin, skóry oraz ich kompozycji, długopisy, ołówki, pióra, breloczki, **25** odzież w tym kurtki, bluzy, koszulki, czapki, **35** zarządzanie działalnością artystyczną, reklama osób trzecich, usługi wydawnicze w zakresie materiałów reklamowych i ich rozpowszechnianie dowolnymi technikami z wykorzystaniem wszystkich metod słownych, dźwiękowych oraz technik audiowizualnych i multimedialnych, obróbka tekstów, publikacje on-line tekstu i dźwięku, dotyczące reklamy, **41** koncerty estradowe, organizowanie i realizowanie koncertów i spektakli, studia nagrań, wydawanie katalogów muzycznych, usługi w zakresie rejestracji dźwięku i obrazu, doradztwo muzyczne, nagrywanie filmów na taśmach wideo, opracowywanie programów radiowych, telewizyjnych i multimedialnych.

(111) **226714** (220) 2009 02 09 (210) 351775
(151) 2010 04 07 (441) 2009 05 25
(732) Polskie Towarzystwo Pielęgniarstwa Ratunkowego, Kraków, PL.
(540)



Kolor znaku: czerwony, niebieski, biały
(531) 2.9.14, 2.9.15, 3.11.2, 24.13.1, 27.5.1, 29.1.13
(510), (511) **39** usługi ratownicze, **41** nauczanie, **44** opieka pielęgniarska, medyczna.

(111) **226715** (220) 2009 02 11 (210) 351920
(151) 2010 04 07 (441) 2009 05 25
(732) P.H.U.P. „MALEXIM” Andrzej Górzyński, Warszawa, PL.
(540)

polCynk

Kolor znaku: pomarańczowy, czarny
(531) 27.5.1, 29.1.12
(510), (511) **02** środki antykorozyjne, emalie, lakiery, farby.

(111) **226716** (220) 2009 02 11 (210) 351921
(151) 2010 04 07 (441) 2009 05 25
(732) P.H.U.P. „MALEXIM” Andrzej Górzyński, Warszawa, PL.
(540)

Hamerpol

Kolor znaku: czarny, pomarańczowy
(531) 27.5.1, 29.1.12
(510), (511) **02** środki antykorozyjne, emalie, lakiery, farby.

(111) **226717** (220) 2009 02 13 (210) 351991
(151) 2010 03 26 (441) 2009 05 25
(732) Firma Roleski Spółka Jawna, Zbylitowska Góra, PL.
(540)



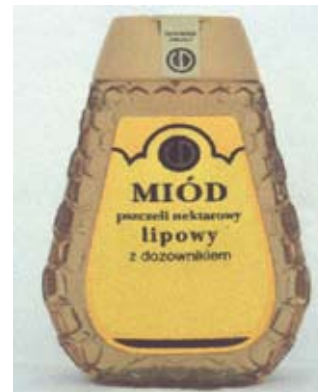
Kolor znaku: czerwony, biały, niebieski, żółty, czarny
(531) 24.9.2, 25.1.15, 27.5.1, 29.1.13
(510), (511) **29** przeciery, koncentraty, koncentraty pomidorowe, w tym z dodatkami przypraw, **30** sosy, sosy do sałatek, sosy przyprawowe, sosy warzywne, sosy do mięs, sosy pomidorowe, dressingi, dipy, ketchupy, ketchupy smakowe, ketchupy przyprawowe.

(111) **226718** (220) 2009 02 13 (210) 351992
(151) 2010 03 26 (441) 2009 05 25
(732) Firma Roleski Spółka Jawna, Zbylitowska Góra, PL.
(540)



Kolor znaku: czerwony, biały, niebieski
(531) 24.9.2, 25.1.15, 27.5.1, 29.1.13
(510), (511) **29** przeciery, koncentraty, koncentraty pomidorowe, w tym z dodatkami przypraw, **30** sosy, sosy do sałatek, sosy przyprawowe, sosy warzywne, sosy do mięs, sosy pomidorowe, dressingi, dipy, ketchupy, ketchupy smakowe, ketchupy przyprawowe.

(111) **226719** (220) 2009 02 13 (210) 352039
(151) 2010 03 24 (441) 2009 05 25
(732) „CD” Spółka Akcyjna, Warszawa, PL.
(540)



Kolor znaku: żółty, szary, czarny, pomarańczowy
(531) 19.3.3, 25.1.15, 26.1.1, 27.5.1, 29.1.14
(510), (511) **30** miód.

(111) **226720** (220) 2009 02 13 (210) 352040
 (151) 2010 03 24 (441) 2009 05 25
 (732) „CD” Spółka Akcyjna, Warszawa, PL.
 (540)



Kolor znaku: żółty, szary, czarny, brązowy
 (531) 19.3.3, 25.1.15, 26.1.1, 27.5.1, 29.1.14
 (510), (511) **30** miód.

(111) **226721** (220) 2007 06 09 (210) 326358
 (151) 2010 03 24 (441) 2007 09 17
 (732) REALBUD Bydgoszcz Spółka z ograniczoną
 odpowiedzialnością, Bydgoszcz, PL.
 (540) REALBUD BYDGOSZCZ

(510), (511) **36** pośrednictwo w obrocie nieruchomościami, kupno i sprzedaż nieruchomości, administrowanie, zarządzanie i dzierżawa nieruchomości, usługi deweloperskie: kompleksowe usługi w zakresie inwestowania w budownictwie poprzez zakup gruntów pod budownictwo, zawarcie umów z wykonawcami i nabywcami, kredytowanie i wynajem oraz sprzedaż wybudowanych nieruchomości, inwestycje kapitałowe, wynajmowanie mieszkań, wycena nieruchomości, umowy kredytowe, kredytowanie budownictwa mieszkaniowego, tworzenie funduszy budownictwa mieszkaniowego, **37** usługi budowlane: wykonywanie robót ogólnobudowlanych związanych z wznoszeniem obiektów wszelkiego typu, robót wykończeniowych, wszelkich instalacji budowlanych, w tym: centralnego ogrzewania i wentylacyjnych, elektrycznych, gazowych, wodnokanalizacyjnych, wykonywanie konstrukcji i pokryć dachowych, robót nawierzchniowych, rozbiórka i burzenie obiektów budowlanych, robót ziemnych, wykonywanie robót budowlanych izolacyjnych oraz w zakresie budowy rurociągów, linii energetycznych i telekomunikacyjnych, **42** doradztwo i opracowanie ekspertyz w zakresie budownictwa, opracowanie projektów budowlanych, urbanistycznych i architektonicznych, planowanie urbanistyczne, projektowanie dekoracji budynków i wnętrz, doradztwo w zakresie ochrony środowiska, pomiary geodezyjne i gruntu.

(111) **226722** (220) 2007 07 18 (210) 327944
 (151) 2010 01 25 (441) 2007 10 29
 (732) Inter IKEA Centre Group A/S, Kastrup, DK.
 (540) BULWARY POZNAŃSKIE

(510), (511) **35** usługi ogłoszeniowe, zarządzanie w działalności handlowej, administrowanie działalności handlowej, prace biurowe, rozpowszechnianie materiałów reklamowych, rozpowszechnianie ogłoszeń i plakatów reklamowych, organizacja wystaw w celach handlowych lub reklamowych, reklamy korespondencyjne, reklamy telewizyjne, wypożyczanie urządzeń i wyposażenia biurowego, organizacja targów w celach handlowych lub reklamowych, dystrybucja materiałów reklamowych w postaci próbek, druków, prospektów, broszur, wypożyczanie materiałów reklamowych, usługi odbierania rozmów telefonicznych na rzecz nieosiągalnych abonentów, wynajem miejsc na umieszczanie ogłoszeń, reklama za pośrednictwem sieci komputerowych (on-line), reklama, w tym reklama zewnętrzna, ogłoszenia telewizyjne, wypożyczanie fotokopiarek, dekorowanie wystaw sklepowych, wynajem czasu reklamowego we wszystkich środkach przekazu, wynajmowanie automatycznych dystrybutorów, uaktualnianie materiałów reklamowych, **36** ubezpieczenia, działalność finansowa, działalność monetarna, działalność związana z nie-

ruchomościami, agencje mieszkaniowe, pobór czynszów, agencje nieruchomości, leasing nieruchomości, wynajem pomieszczeń biurowych (nieruchomości), wycena nieruchomości, usługi pośrednictwa obrotu nieruchomościami, wycena finansowa (ubezpieczenia, banki, nieruchomości), zarządzanie majątkiem nieruchomym, **37** usługi budowlane, naprawy, usługi instalacyjne, informacja budowlana, budowa stoisk i pawilonów targowych oraz sklepów, informacja o naprawach, nadzór budowlany, usługi budownictwa z elementów prefabrykowanych, montaż rusztowań, **42** usługi architektoniczne, projektowanie dekoracji wnętrz, projektowanie budynków, usługi miernicze, usługi konsultacyjne i doradcze w zakresie architektury.

(111) **226723** (220) 2007 07 18 (210) 327945
 (151) 2010 01 25 (441) 2007 10 29
 (732) Inter IKEA Centre Group A/S, Kastrup, DK.
 (540)



Kolor znaku: biały, żółty, czerwony

(531) 4.5.2, 4.5.5, 10.3.10, 22.5.1, 26.4.1, 26.11.1, 27.5.1, 29.1.13
 (510), (511) **35** usługi ogłoszeniowe, zarządzanie w działalności handlowej, administrowanie działalności handlowej, prace biurowe, rozpowszechnianie materiałów reklamowych, rozpowszechnianie ogłoszeń i plakatów reklamowych, organizacja wystaw w celach handlowych lub reklamowych, reklamy korespondencyjne, reklamy telewizyjne, wypożyczanie urządzeń i wyposażenia biurowego, organizacja targów w celach handlowych lub reklamowych, dystrybucja materiałów reklamowych w postaci próbek, druków, prospektów, broszur, wypożyczanie materiałów reklamowych, usługi odbierania rozmów telefonicznych na rzecz nieosiągalnych abonentów, wynajem miejsc na umieszczanie ogłoszeń, reklama za pośrednictwem sieci komputerowych (on-line), reklama, w tym reklama zewnętrzna, ogłoszenia telewizyjne, wypożyczanie fotokopiarek, dekorowanie wystaw sklepowych, wynajem czasu reklamowego we wszystkich środkach przekazu, wynajmowanie automatycznych dystrybutorów, uaktualnianie materiałów reklamowych, **36** ubezpieczenia, działalność finansowa, działalność monetarna, działalność związana z nieruchomościami, agencje mieszkaniowe, pobór czynszów, agencje nieruchomości, leasing nieruchomości, wynajem pomieszczeń biurowych (nieruchomości), wycena nieruchomości, usługi pośrednictwa obrotu nieruchomościami, wycena finansowa (ubezpieczenia, banki, nieruchomości), zarządzanie majątkiem nieruchomym, **37** usługi budowlane, naprawy, usługi instalacyjne, informacja budowlana, budowa stoisk i pawilonów targowych oraz sklepów, informacja o naprawach, nadzór budowlany, usługi budownictwa z elementów prefabrykowanych, montaż rusztowań, **42** usługi architektoniczne, projektowanie dekoracji wnętrz, projektowanie budynków, usługi miernicze, usługi konsultacyjne i doradcze w zakresie architektury.

(111) **226724** (220) 2007 08 30 (210) 329553
 (151) 2010 03 10 (441) 2007 12 10
 (732) Eurozet Spółka z ograniczoną odpowiedzialnością,
 Warszawa, PL.

(540) WIARA DLA WĄTPIĄCYCH

(510), (511) **16** papier i artykuły papirnicze, publikacje drukowane, afisze, prospekty, katalogi, broszury, naklejki i nalepki, periodyki, czasopisma, materiały szkoleniowe i instruktażowe, kalendarze, papeteria, galanteria papirnicza, materiały piśmienne, artykuły biurowe, **35** usługi reklamowe i promocyjne, w tym promowanie i reklamowanie za pośrednictwem Internetu, w prasie, radiu i telewizji, badanie rynku i opinii publicznej, informacja handlowa i biznesowa, doradztwo w zakresie działalności gospodarczej, zarządzanie i pomoc w działalności gospodarczej, organizacja wystaw handlowych lub reklamowych, zdobywanie i przetwarzanie informacji do komputerowych baz danych, systematyzacja informacji w komputero-

wych bazach danych, zarządzanie zbiorami informatycznymi, rozpowszechnianie programów radiowych i telewizyjnych na drodze ich reklamy, profesjonalne zarządzanie działalnością artystyczną, sprzedaż zarejestrowanych na dostępnych nośnikach nagrań dźwiękowych i obrazowych, **38** usługi agencji informacyjnej w zakresie udostępniania aktualności i wiadomości, usługi łączności telefonicznej poprzez terminale komputerowe, emisja programów radiowych i telewizyjnych, transmisje i retransmisje programów radiowych i telewizyjnych, usługi portalu internetowego obejmujące takie usługi telekomunikacyjne jak: przesyłanie za pośrednictwem Internetu informacji tekstowych, obrazowych i dźwiękowych z zakresu wiadomości bieżących, rozrywki i sportu, usługi poczty elektronicznej, obsługa internetowych forów dyskusyjnych, **41** produkcja i montaż programów radiowych i telewizyjnych, organizowanie i rozpowszechnianie programów i konkursów edukacyjnych i rozrywkowych na drodze ich transmisji, w tym za pośrednictwem Internetu, organizowanie rozrywki radiowej i telewizyjnej, organizacja czasu wolnego, produkcja i organizowanie widowisk, pokazów, spektakli, koncertów i imprez rozrywkowych oraz kulturalnych, organizowanie imprez sportowych, usługi impresariów w zakresie organizowania spektakli, wypożyczanie zarejestrowanych na dostępnych nośnikach nagrań dźwiękowych i obrazowych, usługi w zakresie opracowywania reportaży, usługi w zakresie opracowywania tłumaczeń, **42** usługi w zakresie doradztwa oraz opracowywania ekspertyz i raportów naukowo-badawczych w dziedzinie mediów, **45** usługi zarządzania prawami autorskimi do utworów literackich, publicystycznych, naukowych, muzycznych, słowno-muzycznych, audialnych w zakresie reprodukcji, wprowadzania do obrotu, zwielokrotniania i rozpowszechniania.

(111) **226725** (220) 2007 09 25 (210) 330593
(151) 2010 01 25 (441) 2008 01 07
(732) Chemiczno-Farmaceutyczna Spółdzielnia Pracy ESPEFA, Kraków, PL.
(540) ASPAR ESPEFA
(510), (511) **05** wyroby farmaceutyczne.

(111) **226726** (220) 2007 10 17 (210) 331588
(151) 2010 02 03 (441) 2008 01 21
(732) ARINA Spółka z ograniczoną odpowiedzialnością, Ząbki, PL.
(540)

Rajstoperia

Kolor znaku: brązowy
(531) 27.5.1, 29.1.7
(510), (511) **35** sprzedaż (promocja) artykułów pończoszcznych i bielizny.

(111) **226727** (220) 2007 12 21 (210) 334491
(151) 2010 03 24 (441) 2008 03 31
(732) Capital Part 19 Spółka z ograniczoną odpowiedzialnością, Warszawa, PL.
(540)



Kolor znaku: pomarańczowy, biały, zielony
(531) 26.1.1, 27.5.1, 29.1.13
(510), (511) **36** usługi w zakresie: administrowania i zarządzania nieruchomościami, dzierżawy nieruchomości, wynajmu nieruchomości, sprzedaży nieruchomości, **43** usługi w zakresie: barów, w tym barów szybkiej obsługi, kawiarni, restauracji.

(111) **226728** (220) 2008 03 05 (210) 337687
(151) 2010 02 04 (441) 2008 06 09

(732) „INSOGLAS” Andrzej i Karol Woźniak Spółka Jawna, Wysogotowo, PL.

(540) INSOGLAS
(510), (511) **19** szkło budowlane, alabastrowe, bezodpryskowe, izolacyjne, okienne dla budownictwa; okienne szklane tafle dla budownictwa; granulaty szklane do znakowania dróg; niemetalowe ramy dla szklarni; szklarnie przenośne niemetalowe; szyby, szyby zespolone, szyby termoizolacyjne; witraże, **20** szkło srebrzone stosowane przy wyrobie luster; tafle szklane na lustra; lustra, **35** usługi prowadzenia punktów sprzedaży; składów fabrycznych, celnych lub outsourcingowych; sklepów; hurtowni; sprzedaży na stronach Web oraz poprzez ofertę bezpośrednią takich towarów jak: szkło, szkło budowlane, laminowane, ornamentowe, barwione, refleksyjne, piaskowane, kominkowe, witraże; szyby zespolone, szyby specjalne; narzędzia i akcesoria szklarskie; narzędzia do produkcji szyb zespolonych; maszyny, części zamienne i akcesoria do produkcji szyb zespolonych, **37** usługi szklarskie; instalowanie, montaż, dopasowywanie, konserwacja szyb oraz okien, **40** piaskowanie, szlifowanie, grawerowanie szkła; barwienie szyb przez powlekanie.

(111) **226729** (220) 2008 03 14 (210) 338170
(151) 2010 01 14 (441) 2008 06 23
(732) „EUROMARKET” Spółka z ograniczoną odpowiedzialnością, Kraków, PL.
(540)

Euromarket

(531) 27.5.1
(510), (511) **19** budynki, budowle, **36** administrowanie i zarządzanie nieruchomościami, wynajmowanie i wydzierżawianie nieruchomości, pośrednictwo w obrocie nieruchomościami, usługi inwestycyjne w zakresie nieruchomości z funduszy własnych i powierzonych, usługi deweloperskie-kompleksowej organizacji procesów inwestycyjnych obejmujące pozyskiwanie nieruchomości, załatwianie formalności, pozyskiwanie środków finansowych lub wykorzystywanie środków finansowych klientów, organizację procesu budowy i przeniesienie własności nieruchomości, usługi tworzenia wspólnego kapitału w zakresie inwestowania w nieruchomości, usługi powiernictwa w zakresie inwestowania w nieruchomości, wycena nieruchomości, **37** usługi budowlane, usługi budowlane w zakresie infrastruktury technicznej, usługi budowlane konstrukcyjne, usługi budowlane wykończeniowe, usługi budowlane instalacyjne, usługi budowlane remontowe, usługi budowlane konserwacyjne, nadzór budowlany, usługi w zakresie funkcji generalnego wykonawcy i inwestora zastępczego robót budowlanych, **42** usługi w zakresie projektowania architektonicznego, budowlanego i urbanistycznego, doradztwo budowlane, badania, ekspertyzy, opinie i analizy techniczne w zakresie budownictwa, badania, ekspertyzy i pomiary geologiczne i geodezyjne dla budownictwa, pomiary inwentaryzacyjne budowlane (powykonawcze).

(111) **226730** (220) 2008 04 07 (210) 339208
(151) 2010 01 18 (441) 2008 07 21
(732) „ESKA” Spółka z ograniczoną odpowiedzialnością, Nowa Osada, PL.
(540)



Kolor znaku: purpurowy i odcienie, złoty, biały
(531) 24.9.2, 27.5.1, 29.1.13
(510), (511) **29** owoce w cukrze, owoce smażone w cukrze, chrupki owocowe, chrupki ziemniaczane, rodzynki suche, galaretki spożywcze, **30** cukierki, napoje na bazie herbaty, napoje na bazie czekolady, napoje na bazie kakao, napoje na bazie kawy, słodczyce, słodczyce na choinkę, wyroby cukiernicze, ciasta, ciastka, czekolada, batony cu-

kiernicze, galaretki owocowe jako słodczyce, pastylki, herbatniki, pralinki, pomadki, suchary, biszkopty.

(111) **226731** (220) 2008 05 08 (210) 340589
 (151) 2010 03 05 (441) 2008 08 18
 (732) Biuro Handlowe DRAPOL Spółka z o.o., Gdańsk, PL.
 (540)



Kolor znaku: szafirowy

(531) 27.5.1, 27.5.4, 27.5.25, 29.1.4

(510), (511) **06** złom stalowy, żeliwny złom metali kolorowych, **35** usługi w zakresie skupu i sprzedaży złomu oraz innych surowców wtórnych, usługi sprzedaży maszyn i urządzeń służących do złomowania, przerobu złomu oraz do sortowania, recyklingu i utylizacji innych surowców wtórnych, **39** usługi transportu i magazynowania złomu i innych surowców wtórnych, **40** usługi w zakresie złomowania, sortowania i przerobu złomu oraz sortowania, recyklingu i utylizacji innych surowców wtórnych.

(111) **226732** (220) 2008 06 03 (210) 341698
 (151) 2010 01 14 (441) 2008 09 15
 (732) Zakład Przetwórstwa Owoców i Warzyw „ALMAR”
 Marian Bęben, Zalesiaki, PL.
 (540)



Kolor znaku: czerwony, zielony, biały

(531) 9.1.10, 27.5.21, 29.1.13

(510), (511) **29** warzywa i owoce konserwowane, cebula konserwowana, chrzan konserwowany, dżemy, groch konserwowany, grzyby konserwowane, kapusta kwaszona, kompoty, koncentraty owocowe i warzywne, koncentrat pomidorowy, przecier pomidorowy, konserwy z owocami i warzywami, korniszony, korniszony z jarzynami w occie, konfitury, marmolady, oliwki konserwowane, warzywa i owoce suszone, powidła, sałatki owocowe, sałatki warzywne, soki warzywne do przyrządzania potraw, zioła ogrodowe konserwowane, **30** keczup, majonez, musztarda, ocet, sosy pomidorowe, sosy majonezowe, sosy pikantne sojowe, **32** soki owocowe, soki warzywne, syropy do napojów, napoje owocowe, napoje warzywne, preparaty do przygotowywania napojów.

(111) **226733** (220) 2008 06 04 (210) 341732
 (151) 2010 02 24 (441) 2008 09 15
 (732) SCOTTS FRANCE SAS, Ecully, FR.
 (540) NEXA-LOTTE
 (510), (511) **05** środki do zwalczania chwastów i szkodników.

(111) **226734** (220) 2008 06 10 (210) 341969
 (151) 2010 01 28 (441) 2008 09 15
 (732) Sztukaterie Gipsowe „FORMAT” Paweł i Dorota Płaszczak
 S.C., Kraków, PL.
 (540)



Kolor znaku: czarny, złoty

(531) 26.4.2, 27.5.1, 29.1.12

(510), (511) **19** wyroby z alabastru, gipsu i betonu, elementy betonowe, balustrady, sztukaterie gipsowe, posągi oraz kolumny i pomniki niemetalowe, karton budowlany, płyty gipsowe wypełnione innymi materiałami, obudowy kominków, mozaiki ceramiczne dla budownictwa, płyty budowlane i wykończeniowe, **35** usługi w zakresie reklamy sztukaterii gipsowych; zgrupowanie towarów pozwalające nabywcy wygodnie je wybierać i kupować w punktach sprzedaży

detalicznej i hurtowej ze sztukateriami gipsowymi, **37** usługi związane z montażem sztukaterii w budynkach i restauracją obiektów zabytkowych, informacji budowlanej, naprawy i konserwacji detali budowlanych; informacje o sztukateriach gipsowych i wyrobach z alabastru, gipsu, kamienia, betonu i udostępnianie tych informacji w Internecie.

(111) **226735** (220) 2008 06 10 (210) 341970
 (151) 2010 01 28 (441) 2008 09 15
 (732) Sztukaterie Gipsowe „FORMAT” Paweł i Dorota Płaszczak
 S.C., Kraków, PL.
 (540) format

(510), (511) **19** wyroby z alabastru, gipsu i betonu, elementy betonowe, balustrady, sztukaterie gipsowe, posągi oraz kolumny i pomniki niemetalowe, karton budowlany, płyty gipsowe wypełnione innymi materiałami, obudowy kominków, mozaiki ceramiczne dla budownictwa, płyty budowlane i wykończeniowe, **35** usługi w zakresie reklamy sztukaterii gipsowych; zgrupowanie towarów pozwalające nabywcy wygodnie je wybierać i kupować w punktach sprzedaży detalicznej i hurtowej ze sztukateriami gipsowymi, **37** usługi związane z montażem sztukaterii w budynkach i restauracją obiektów zabytkowych, informacji budowlanej, naprawy i konserwacji detali budowlanych; informacje o sztukateriach gipsowych i wyrobach z alabastru, gipsu, kamienia, betonu i udostępnianie tych informacji w Internecie.

(111) **226736** (220) 2008 06 10 (210) 341974
 (151) 2010 01 28 (441) 2008 09 15
 (732) SUKCES ZAMOCOWANIA Spółka z ograniczoną
 odpowiedzialnością, Jaworzno, PL.
 (540)



Kolor znaku: żółty, czarny, czerwony, pomarańczowy, ciemnożółty

(531) 25.5.5, 25.5.6, 26.4.2, 27.5.1, 29.1.15

(510), (511) **07** tarcze do cięcia, tarcze szlifierskie, tarcze diamentowe, **08** otwornice do betonu, otwornice do drewna, otwornice do suchych tynków, świdry, świdry ciesielskie, ręczne tarcze do cięcia, ręczne tarcze szlifierskie, tarcze ściernie szlifierskie z korundu, tarcze do ostrzenia, wiertła do betonu, wiertła do metalu, wiertła do drewna.

(111) **226737** (220) 2008 06 13 (210) 342149
 (151) 2010 02 26 (441) 2008 09 15
 (732) LIDER-SYSTEM Leszek Chyła, Kościan, PL.

(540) Stabilo max

(510), (511) **20** narożniki ochronne z tworzyw sztucznych, **22** liny, taśmy, pasy, sznury do mocowania i transportu ładunków, liny holownicze, szelki do transportu.

(111) **226738** (220) 2008 06 18 (210) 342370
 (151) 2010 01 25 (441) 2008 09 29
 (732) D&K Danielewicz, Klewicz Spółka Jawna, Poznań, PL.
 (540)



Kolor znaku: czarny, biały, pomarańczowy

(531) 26.4.2, 27.5.1, 29.1.13

(510), (511) **18** skóry i imitacje skóry oraz wyroby z tych materiałów nie zawarte w innych klasach; skóra zwierzęca; skóra surowa oraz pół-przerobiona; parasolki, parasole, parasole przeciwsłoneczne; laski; pasy i paski skórzane; portfele, portmonetki; kufry i torby podróżne; plecaki, plecaki szkolne i turystyczne; torebki; podróżne kosmetyczki skórzane; skórzane komplety podróżne; sakwy i sakiewki ze skóry; teczki skórzane; walizki, walizeczki, walizy, **25** odzież, odzież gotowa, ze skóry, z imitacji skóry, wodoodporna, papierowa, sportowa; ubrania; bielizna; bielizna osobista, damska, wchłaniająca pot; kąpielówki, kostiumy kąpielowe; nakrycia głowy; obuwie; obuwie damskie, męskie, plażowe, sportowe; garnitury, marynarki, spodnie, kurtki, koszule, krawaty, **35** usługi prowadzenia punktów sprzedaży; składów fabrycznych, celnych lub outsourcingowych; sklepów; sieci sklepów; hurtowni; salonów; sprzedaży na stronach Web oraz poprzez ofertę bezpośrednią takich towarów jak: odzież; bielizna; buty; obuwie; nakrycia głowy; okulary; etui na okulary; torby podróżne, sportowe, na zakupy, plażowe; plecaki szkolne, turystyczne; walizki; torby; tornistry szkolne; teczki biurowe; aktówki; kasetki; etui na klucze; torebki; portfele; portmonetki; futra; płaszcze; kurtki; ubrania; kostiumy; marynarki; garnitury; zakłady; kamizelki; bluzy; wdzianka; spodnie krótkie; spodenki; szorty; bermudy; szale; szaliki; krawaty; muszki; skarpety; rajstopy; pończochy; kapelusze; czapki; paski; apaszki; fulary; stroje kąpielowe; spódnice; koszule; bluzki; suknie; swetry; pulowery; dresy; bielizna dla dzieci i dorosłych; kosmetyki; biżuteria; parasole, promocja na rzecz osób trzecich; usługi zaopatrzenia osób trzecich; zakupy produktów lub usług dla innych przedsiębiorstw.

(111) **226739** (220) 2008 06 30 (210) 342858
 (151) 2010 01 28 (441) 2008 10 13
 (732) OPTIMUM MARK Spółka z ograniczoną odpowiedzialnością, Warszawa, PL.
 (540)

Delicata

Kolor znaku: złoty
 (531) 27.5.1, 29.1.2
 (510), (511) **29** mleko, śmietana, produkty spożywcze na bazie mleka i śmietany zawarte w tej klasie, jogurty, sery, desery na bazie mleka.

(111) **226740** (220) 2008 06 30 (210) 342861
 (151) 2010 01 28 (441) 2008 10 13
 (732) OPTIMUM MARK Spółka z ograniczoną odpowiedzialnością, Warszawa, PL.
 (540)



Kolor znaku: biały, czerwony, niebieski i jego odcienie, żółty
 (531) 18.3.2, 26.13.25, 27.5.1, 29.1.14
 (510), (511) **29** nieżywe owoce morza i krewetki, paluszki surimi, nieżywe ryby, wyroby z ryb, konserwy rybne.

(111) **226741** (220) 2008 06 30 (210) 342864
 (151) 2010 01 28 (441) 2008 10 13
 (732) OPTIMUM MARK Spółka z ograniczoną odpowiedzialnością, Warszawa, PL.
 (540)

BEAUTY
 INTENSE

Kolor znaku: niebieski, srebrny
 (531) 26.11.1, 27.5.1, 29.1.12
 (510), (511) **03** kremy pielęgnacyjne do twarzy i ciała, kosmetyki.

(111) **226742** (220) 2008 07 24 (210) 344047
 (151) 2010 02 24 (441) 2008 10 27
 (732) MURATOR Spółka Akcyjna, Warszawa, PL.
 (540)

muratordom.pl

Kolor znaku: czarny, czerwony
 (531) 27.5.1, 29.1.12
 (510), (511) **16** katalogi, fotografie, wydawnictwa prasowe, **35** reklama osób trzecich, organizowanie i prowadzenie akcji promocyjnych, rozpowszechnianie materiałów reklamowych i promocyjnych, **36** pośrednictwo w handlu nieruchomościami, wyceny nieruchomości, **37** budownictwo, remonty i renowacje w zakresie budownictwa, nadzór budowlany, **38** przesyłanie informacji tekstowej i obrazowej przy pomocy komputerów, **42** doradztwo i projektowanie techniczne oraz ekspertyzy techniczne w dziedzinie budownictwa, architektury i urbanistyki, projektowanie wnętrz, tworzenie i udostępnianie komputerowych baz danych, **44** projektowanie ogrodów.

(111) **226743** (220) 2008 08 13 (210) 344832
 (151) 2010 01 28 (441) 2008 11 24
 (732) EKO Holding S.A., Wrocław, PL.
 (540)

Via

Kolor znaku: biały, szary i jego odcienie
 (531) 27.5.1, 29.1.12
 (510), (511) **32** napoje bezalkoholowe, gazowane i niegazowane.

(111) **226744** (220) 2008 08 18 (210) 344969
 (151) 2010 02 08 (441) 2008 11 24
 (732) ESYES Leszek Sochacki, Rybnik, PL.
 (540) ESYES

(510), (511) **09** programy komputerowe; interfejsy; komputerowe bazy danych; dane na nośnikach magnetycznych i optycznych; publikacje elektroniczne; oprogramowanie komputerowe do wyszukiwania, kompilacji, indeksowania i organizacji informacji w obrębie indywidualnych stacji roboczych, komputerów osobistych lub sieci komputerowych; oprogramowanie komputerowe do obsługi poczty elektronicznej i do komunikacji w grupach roboczych poprzez sieci komputerowe; oprogramowanie komputerowe do tworzenia informacji, indeksów miejsc w sieci oraz indeksów innych źródeł informacji; sprzęt do przetwarzania danych; oprogramowanie komputerowe do wyszukiwania i odzyskiwania skomputeryzowanych informacji, dostępnych w globalnej sieci informacyjnej i innych sieciach, na temat hobby, kolekcji i aukcji dotyczących różnorodnych produktów, **35** dekoracje wystaw sklepowych; dystrybucja materiałów reklamowych; promocja sprzedaży dla osób trzecich; usługi sprzedaży detalicznej, hurtowej w wyspecjalizowanych sklepach, sieciach sklepów detalicznych, hurtowniach oraz poza sieciami detalicznymi, poprzez domy sprzedaży wysyłkowej głównie: odzież, obuwia, dodatków i akcesoriów do odzieży; uaktualnianie i dystrybucja materiałów reklamowych; publikowanie tekstów reklamowych; doradztwo i pomoc w zakresie prowadzenia, organizowania i zarządzania działalnością gospodarczą dotyczącą prowadzenia wyspecjalizowanych sklepów i sieci sklepów detalicznych oraz punktów sprzedaży poza siecią detaliczną takich towarów jak odzież, obuwie i dodatki; aukcje publiczne; aukcje publiczne prowadzone w trybie on-line za pośrednictwem globalnej sieci komputerowej; reklama za pośrednictwem sieci komputerowej; wynajmowanie miejsc na umieszczanie ogłoszeń lub reklam; zarządzanie zbiorami informatycznymi; świadczenie usług w celu ułatwienia sprzedaży towarów przez osoby trzecie, mianowicie usługi handlowe świadczone w trybie on-line za pośrednictwem globalnej sieci komputerowej; pozyskiwanie i systematyzacja danych do komputerowej bazy danych; wypożyczanie maszyn i urządzeń biurowych; wyszukiwanie informacji w plikach kompute-

rowych; zarządzanie zbiorami informatycznymi; udostępnianie w trybie on-line interakcyjnych tablic ogłoszeniowych w celu zgłaszania, promowania, sprzedaży i odsprzedaży towarów za pośrednictwem globalnej sieci komputerowej oraz do zbierania i rozpowszechniania informacji statystycznych, ilościowych i jakościowych, dotyczących sprzedaży i odsprzedaży towarów za pośrednictwem globalnej sieci komputerowej; dostarczanie analiz i dystrybucja w trybie on-line informacji statystycznych, ilościowych i jakościowych dotyczących sprzedaży i odsprzedaży towarów za pośrednictwem globalnej sieci komputerowej, **42** administrowanie stronami komputerowymi sieciowymi; aktualizacja oprogramowania komputerowego; analizy systemów komputerowych; instalacje oprogramowania komputerowego; obsługa baz danych dostępnych przez Internet; projektowanie oprogramowania komputerowego; sortowanie danych w bazach komputerowych; tworzenie i utrzymywanie stron internetowych dla osób trzecich; tworzenie i utrzymywanie systemów obsługi klienta dostępnych przez Internet; programowanie komputerowe; konserwacja oprogramowania komputerowego; umożliwianie dostępu do komputerowych baz danych; umożliwianie dostępu do globalnej sieci informacyjnej i innych systemów sieciowych.

(111) **226745** (220) 2008 08 28 (210) 345447
 (151) 2010 01 25 (441) 2008 12 08
 (732) JULIDA Spółka z ograniczoną odpowiedzialnością,
 Warszawa, PL.
 (540)



Kolor znaku: czerwony, biały, żółty, zielony, czarny
 (531) 5.3.11, 5.3.15, 26.1.1, 26.4.2, 27.5.1, 29.1.15
 (510), (511) **05** lecznicze: herbaty ziołowe, owocowe lub ziołowo-owocowe oraz zioła, **30** kawa, herbata, herbata aromatyzowana, zawierająca naturalne i/lub sztuczne dodatki, kakao, cukier, ryż, namiastki kawy, mąka i przetwory zbożowe, słodczyce, lody, miód, syrop z melasy, drożdże, proszki do pieczenia, sól, musztarda, ocet, sosy (z wyjątkiem sosów do sałat), przyprawy.

(111) **226746** (220) 2008 09 01 (210) 345552
 (151) 2010 01 27 (441) 2008 12 08
 (732) OPTIMUM MARK Spółka z ograniczoną odpowiedzialnością,
 Warszawa, PL.
 (540)



Kolor znaku: niebieski, zielony, srebrny
 (531) 26.4.2, 27.5.1, 29.1.13
 (510), (511) **32** napoje energetyczne, napoje bezalkoholowe.

(111) **226747** (220) 2008 09 01 (210) 345553
 (151) 2010 01 27 (441) 2008 12 08
 (732) OPTIMUM MARK Spółka z ograniczoną odpowiedzialnością,
 Warszawa, PL.
 (540)



Kolor znaku: niebieski, srebrny, różowy
 (531) 26.4.2, 27.5.1, 29.1.13
 (510), (511) **32** napoje energetyczne, napoje bezalkoholowe.

(111) **226748** (220) 2008 09 08 (210) 345866
 (151) 2010 01 28 (441) 2008 12 22
 (732) „FANSHOP-KLIMKIEWICZ, NUŻYŃSKI” SPÓŁKA JAWNA,
 Warszawa, PL.
 (540)



Kolor znaku: czerwony, żółty, czarny
 (531) 24.11.25, 26.5.17, 27.5.1, 29.1.13
 (510), (511) **25** odzież, nakrycia głowy.

(111) **226749** (220) 2008 09 11 (210) 346029
 (151) 2010 01 08 (441) 2008 12 22
 (732) Bank BPH S.A., Kraków, PL.
 (540) BPH BUSINESSLINE

(510), (511) **36** czynności bankowe i inne czynności finansowe świadczone także za pośrednictwem siecielektronicznej, w tym: emitowanie kart płatniczych, operacje i doradztwo finansowe, notowania giełdowe, pośrednictwo giełdowe, informacja bankowa, transfer kapitałowy, obsługa kart debetowych i kredytowych, usługi maklerskie, dokonywanie transakcji finansowych, przyjmowanie lokat bankowych, udzielanie i przyjmowanie transakcji poręczeń i gwarancji bankowych, operacje wekslowe i czekowe, obsługapozyczek bankowych, usługi leasingowe, udostępnianie skrytek sejfowych, przechowywanieprzedmiotów i papierów wartościowych, trust inwestycyjny o nieograniczonej wielkości emisji, zarządzanie kapitałem, analizy i wyceny finansowe, inwestycje kapitałowe, prowadzenie kont maklerskich i informacja o stanie tych kont, skup i sprzedaż walut i papierów wartościowych, zarządzanie kapitałem, analizy i wyceny finansowe, usługi ubezpieczenia, doradztwo i informacja w sprawach ubezpieczeń, kompleksowa obsługa finansowa i ubezpieczeniowa korporacji także za pośrednictwem sieci elektronicznej.

(111) **226750** (220) 2008 09 15 (210) 346166
 (151) 2010 04 16 (441) 2008 12 22
 (732) Zakłady Farmaceutyczne Polfa-Łódź Spółka Akcyjna,
 Łódź, PL.
 (540)



(531) 27.5.1
 (510), (511) **05** preparaty farmaceutyczne i weterynaryjne, suplementy diety do celów medycznych, środki spożywcze do celów leczniczych, **30** niemedyczne suplementy diety nie zawarte w innych klasach, **32** preparaty do sporządzania napojów.

(111) **226751** (220) 2008 09 17 (210) 346248
 (151) 2010 01 26 (441) 2008 12 22
 (732) OPTIMUM MARK Spółka z ograniczoną odpowiedzialnością,
 Warszawa, PL.
 (540)



Kolor znaku: czerwony, czarny, żółty
 (531) 3.13.2, 3.13.9, 16.1.4, 16.1.14, 26.1.6, 27.5.1, 29.1.13

(510), (511) **09** aparaty telefoniczne, przewody, słuchawki telefoniczne, telefony komórkowe, zestawy głośnomówiące, baterie do telefonów, karty sim, karty telefoniczne do telefonów komórkowych, **35** usługi w zakresie reklamy, usługi pozyskiwania danych do komputerowych baz danych, usługi systematyzacji danych w komputerowych bazach danych, usługi zarządzania zbiorami informatycznymi, usługi telefonicznego udzielania informacji, usługi pośrednictwa w zawieraniu umów sprzedaży przez telefon i Internet, przetwarzanie danych, usługi w zakresie udostępniania baz danych, badanie rynku i opinii publicznej, **36** usługi pośrednictwa w zawieraniu umów ubezpieczeniowych przez Internet i telefon, umów kredytowych, sprawdzania stanu konta przez telefon i Internet, usługi w zakresie płatności za pomocą telefonów lub Internetu, **38** usługi telekomunikacyjne, usługi w zakresie telefonii komórkowej, usługi w zakresie łączności telefonicznej i przez Internet, usługi w zakresie przekazywania dźwięku, obrazów i sms, **41** usługi nauczania i rozrywki prowadzone przez Internet lub telefon, **42** usługi projektowania oprogramowania komputerowego, usługi projektowania systemów komputerowych, usługi udostępniania zasobów serwerów, usługi doradztwa w zakresie sprzętu komputerowego.

(111) **226752** (220) 2008 09 17 (210) 346250
 (151) 2010 01 26 (441) 2008 12 22
 (732) OPTIMUM MARK Spółka z ograniczoną odpowiedzialnością, Warszawa, PL.
 (540)



Kolor znaku: czerwony, czarny, żółty

(531) 3.13.2, 3.13.9, 16.1.4, 16.1.14, 26.1.6, 27.5.1, 29.1.13
 (510), (511) **09** aparaty telefoniczne, przewody, słuchawki telefoniczne, telefony komórkowe, zestawy głośnomówiące, baterie do telefonów, karty sim, karty telefoniczne do telefonów komórkowych, **35** usługi w zakresie reklamy, usługi pozyskiwania danych do komputerowych baz danych, usługi systematyzacji danych w komputerowych bazach danych, usługi zarządzania zbiorami informatycznymi, usługi telefonicznego udzielania informacji, usługi pośrednictwa w zawieraniu umów sprzedaży przez telefon i Internet, przetwarzanie danych, usługi w zakresie udostępniania baz danych, badanie rynku i opinii publicznej, **36** usługi pośrednictwa w zawieraniu umów ubezpieczeniowych przez Internet i telefon, umów kredytowych, sprawdzania stanu konta przez telefon i Internet, usługi w zakresie płatności za pomocą telefonów lub Internetu, **38** usługi telekomunikacyjne, usługi w zakresie telefonii komórkowej, usługi w zakresie łączności telefonicznej i przez Internet, usługi w zakresie przekazywania dźwięku, obrazów i sms, **41** usługi nauczania i rozrywki prowadzone przez Internet lub telefon, **42** usługi projektowania oprogramowania komputerowego, usługi projektowania systemów komputerowych, usługi udostępniania zasobów serwerów, usługi doradztwa w zakresie sprzętu komputerowego.

(111) **226753** (220) 2008 09 17 (210) 346251
 (151) 2010 01 26 (441) 2008 12 22
 (732) OPTIMUM MARK Spółka z ograniczoną odpowiedzialnością, Warszawa, PL.
 (540)



Kolor znaku: czerwony, biały, czarny, żółty

(531) 3.13.2, 3.13.9, 16.1.4, 16.1.14, 26.1.6, 27.5.1, 29.1.14
 (510), (511) **09** aparaty telefoniczne, przewody, słuchawki telefoniczne, telefony komórkowe, zestawy głośnomówiące, baterie do telefonów, karty sim, karty telefoniczne do telefonów komórkowych,

35 usługi w zakresie reklamy, usługi pozyskiwania danych do komputerowych baz danych, usługi systematyzacji danych w komputerowych bazach danych, usługi zarządzania zbiorami informatycznymi, usługi telefonicznego udzielania informacji, usługi pośrednictwa w zawieraniu umów sprzedaży przez telefon i Internet, przetwarzanie danych, usługi w zakresie udostępniania baz danych, badanie rynku i opinii publicznej, **36** usługi pośrednictwa w zawieraniu umów ubezpieczeniowych przez Internet i telefon, umów kredytowych, sprawdzania stanu konta przez telefon i Internet, usługi w zakresie płatności za pomocą telefonów lub Internetu, **38** usługi telekomunikacyjne, usługi w zakresie telefonii komórkowej, usługi w zakresie łączności telefonicznej i przez Internet, usługi w zakresie przekazywania dźwięku, obrazów i sms, **41** usługi nauczania i rozrywki prowadzone przez Internet lub telefon, **42** usługi projektowania oprogramowania komputerowego, usługi projektowania systemów komputerowych, usługi udostępniania zasobów serwerów, usługi doradztwa w zakresie sprzętu komputerowego.

(111) **226754** (220) 2008 09 22 (210) 346414
 (151) 2010 03 03 (441) 2009 01 05
 (732) Convector Development Sp. z o.o., Kraków, PL.
 (540)



(531) 26.4.2, 26.4.6, 27.5.1, 29.1.12

(510), (511) **36** agencje mieszkaniowe, agencje pośrednictwa w handlu nieruchomościami, inwestycje kapitałowe, wynajmowanie mieszkań, wynajmowanie pomieszczeń biurowych i nieruchomości, administrowanie nieruchomości, dzierżawa i wycena nieruchomości, pośrednictwo w sprawach majątku nieruchomego, zarządzanie nieruchomościami, usługi deweloperskie w szczególności pośredniczenie w pozyskiwaniu nieruchomości pod inwestycje budowlane, pośredniczenie w zawieraniu umów sprzedaży i wynajmu nieruchomości, powierzchni mieszkalnej, powierzchni handlowej i usługowej, **37** budowa pawilonów i sklepów targowych, usługi deweloperskie związane z budową nieruchomości, usługi w zakresie nadzoru budowlanego, w tym nadzór budowlany w ramach usług deweloperskich, budowa nowych obiektów, wyposażanie w instalacje budowlane, przebudowy, **42** architektura, projektowanie budynków, doradztwo budowlane, nadzór wykonawczy.

(111) **226755** (220) 2008 09 22 (210) 346415
 (151) 2010 03 03 (441) 2009 01 05
 (732) Convector Development Sp. z o.o., Kraków, PL.
 (540)



(531) 26.4.2, 26.4.6, 27.5.1, 29.1.12

(510), (511) **36** agencje mieszkaniowe, agencje pośrednictwa w handlu nieruchomościami, inwestycje kapitałowe, wynajmowanie mieszkań, wynajmowanie pomieszczeń biurowych i nieruchomości, administrowanie nieruchomości, dzierżawa i wycena nieruchomości, pośrednictwo w sprawach majątku nieruchomego, zarządzanie nieruchomościami, usługi deweloperskie w szczególności pośredniczenie w pozyskiwaniu nieruchomości pod inwestycje budowlane, pośredniczenie w zawieraniu umów sprzedaży i wynajmu nieruchomości, powierzchni mieszkalnej, powierzchni handlowej i usługowej, **37** budowa pawilonów i sklepów targowych, usługi deweloperskie związane z budową nieruchomości, usługi w zakresie nadzoru budowlanego, w tym nadzór budowlany w ramach usług deweloper-

skich, budowa nowych obiektów, wyposażanie w instalacje budowlane, przebudowy, **42** architektura, projektowanie budynków, doradztwo budowlane, nadzór wykonawczy.

(111) **226756** (220) 2008 09 22 (210) 346417
 (151) 2010 03 03 (441) 2009 01 05
 (732) Convector Development Sp. z o.o., Kraków, PL.
 (540)



Kolor znaku: fioletowy, biały

(531) 26.4.2, 26.4.6, 27.5.1, 29.1.12
 (510), (511) **36** agencje mieszkaniowe, agencje pośrednictwa w handlu nieruchomościami, inwestycje kapitałowe, wynajmowanie mieszkań, wynajmowanie pomieszczeń biurowych i nieruchomości, administrowanie nieruchomości, dzierżawa i wycena nieruchomości, pośrednictwo w sprawach majątku nieruchomego, zarządzanie nieruchomościami, usługi deweloperskie w szczególności pośredniczenie w pozyskiwaniu nieruchomości pod inwestycje budowlane, pośredniczenie w zawieraniu umów sprzedaży i wynajmu nieruchomości, powierzchni mieszkalnej, powierzchni handlowej i usługowej, **37** budowa pawilonów i sklepów targowych, usługi deweloperskie związane z budową nieruchomości, usługi w zakresie nadzoru budowlanego, w tym nadzór budowlany w ramach usług deweloperskich, budowa nowych obiektów, wyposażanie w instalacje budowlane, przebudowy, **42** architektura, projektowanie budynków, doradztwo budowlane, nadzór wykonawczy.

(111) **226757** (220) 2008 09 22 (210) 346422
 (151) 2010 03 03 (441) 2009 01 05
 (732) Convector Development Sp. z o.o., Kraków, PL.
 (540)



Kolor znaku: fioletowy, biały, czarny

(531) 26.4.2, 26.4.6, 27.5.1, 29.1.12
 (510), (511) **36** agencje mieszkaniowe, agencje pośrednictwa w handlu nieruchomościami, inwestycje kapitałowe, wynajmowanie mieszkań, wynajmowanie pomieszczeń biurowych i nieruchomości, administrowanie nieruchomości, dzierżawa i wycena nieruchomości, pośrednictwo w sprawach majątku nieruchomego, zarządzanie nieruchomościami, usługi deweloperskie w szczególności pośredniczenie w pozyskiwaniu nieruchomości pod inwestycje budowlane, pośredniczenie w zawieraniu umów sprzedaży i wynajmu nieruchomości, powierzchni mieszkalnej, powierzchni handlowej i usługowej, **37** budowa pawilonów i sklepów targowych, usługi deweloperskie związane z budową nieruchomości, usługi w zakresie nadzoru budowlanego, w tym nadzór budowlany w ramach usług deweloperskich, budowa nowych obiektów, wyposażanie w instalacje budowlane, przebudowy, **42** architektura, projektowanie budynków, doradztwo budowlane, nadzór wykonawczy.

(111) **226758** (220) 2008 09 22 (210) 346431
 (151) 2010 01 18 (441) 2009 01 05
 (732) Centrum Języka Angielskiego Justyna Frankiewicz-Popiołek, Puławy, PL.
 (540) baby signs

(510), (511) **09** aparaty do nauczania, dane na nośnikach optycznych i magnetycznych, filmy animowane, urządzenia audiowizualne do nauczania, **16** broszury, książki, materiały do nauczania za wyjątkiem aparatów, **41** edukacja, informacja o edukacji, nauczanie, naucza-

nie korespondencyjne, organizowanie i prowadzenie seminariów, przedszkola, publikowanie książek, publikowanie tekstów innych niż reklamowe, publikacja elektroniczna on-line materiałów szkoleniowych, tłumaczenia z języka migowego, wypożyczanie materiałów szkoleniowych.

(111) **226759** (220) 2008 10 07 (210) 347095
 (151) 2010 01 20 (441) 2009 01 19
 (732) APTEKA „MILLENNIUM” NA KAMIENNEJ Sławomir Strzelec, Skarżysko-Kamienna, PL.
 (540) minimum
 (510), (511) **05** leki dla ludzi, preparaty farmaceutyczne, zioła lecznicze.

(111) **226760** (220) 2008 10 07 (210) 347098
 (151) 2010 01 20 (441) 2009 01 19
 (732) WARTA GLASS Spółka z o.o., Poznań, PL.
 (540)



(531) 19.3.1, 19.7.1, 19.7.7
 (510), (511) **03** środki chemiczne do gospodarstwa domowego, **21** butelki, sprzęt szklany do gospodarstwa domowego, **32** napoje owocowe i soki owocowe, wody mineralne i inne napoje bezalkoholowe, **33** napoje alkoholowe.

(111) **226761** (220) 2008 10 07 (210) 347114
 (151) 2010 01 20 (441) 2009 01 19
 (732) CAPITAL NIERUCHOMOŚCI Artur Kowalski, Warszawa, PL.
 (540)



(531) 7.1.8, 27.5.1
 (510), (511) **36** pośrednictwo w sprawach kupna, sprzedaży, najmu nieruchomości, usługi związane z administrowaniem budynkami tj. najmem, wyceną lub finansowaniem.

(111) **226762** (220) 2008 10 21 (210) 347690
 (151) 2010 01 26 (441) 2009 02 02
 (732) PROMAKO Marek Pięta, Warszawa, PL.
 (540) APTEKARIA

(510), (511) **03** mydła, środki perfumeryjne, olejki eteryczne, kosmetyki, płyny do pielęgnacji włosów, środki do czyszczenia zębów, środki sanitarne będące środkami toaletowymi, dezodoranty osobiste, **05** produkty farmaceutyczne, weterynaryjne, środki sanitarne do celów medycznych, substancje dietetyczne do celów leczniczych, żywność dla niemowląt, dezodoranty inne niż osobiste, plastry, materiały opatrunkowe, materiały do plombowania zębów, woski dentystyczne, środki odkażające, środki do zwalczania robactwa, fungicydy, herbicydy, **35** usługi prowadzenia sklepów, również on-line, z produktami farmaceutycznymi, weterynaryjnymi, suplementami diety, produktami dietetycznymi, napojami, słodzciami, ziołami i mieszankami ziół, środkami toaletowymi, sanitarnymi, odkażającymi, kosme-

tycznymi, perfumeryjnymi, fungicydami, herbicydami, urządzeniami i przyrządami do celów medycznych, do ratowania życia, aparaturą i instrumentami chirurgicznymi, medycznymi, stomatologicznymi i weterynaryjnymi, protezami kończyn, oczu i zębów; informacja, doradztwo i pomoc w zakresie organizowania, zarządzania, prowadzenia aptek, dystrybucja materiałów reklamowych, próbek; promocja sprzedaży, reklama; wynajmowanie miejsc na umieszczanie ogłoszeń, reklam; usługi franczyzy w zakresie prowadzenia aptek, **41** organizowanie i prowadzenie konferencji, kongresów, zjazdów, sympozjów, seminariów, kursów, szkoleń w zakresie farmacji, farmakologii, kosmetyki, organizowania, zarządzania, prowadzenia aptek.

(111) **226763** (220) 2008 11 06 (210) 348343
 (151) 2010 01 25 (441) 2009 02 16
 (732) Cubus-Event Centrum Szkoleniowo-Biesiadne
 Marek Małyszko, Bierna, PL.
 (540)



Kolor znaku: zielony i jego odcienie, biały
 (531) 26.3.1, 26.4.2, 27.5.1, 29.1.12
 (510), (511) **16** adresarki; artykuły papiernicze; afisze, plakaty; albumy; arkusze z wiskozy do zawijania i pakowania; bielizna stołowa papierowa; bilety; bileciki; blankiety; broszury; koperty, opakowania papierowe na butelki; chorągiewki papierowe; czasopisma; drukowane materiały; emblematy, pieczęcie papierowe; etykiety nie z materiału tekstylnego; folia z tworzywa sztucznego do pakowania; formularze; gazety; kalendarze; kalka rysunkowa; kartki pocztowe; kartki okolicznościowe; katalogi; kartonowe pudełka; książki; materiały piśmienne; notatniki; naklejki adresowe; obrusy papierowe; okładki, obwoluty; papier do pakowania; torby, koperty, woreczki z papieru lub tworzyw sztucznych do pakowania; papeteria; papier pergaminowy, pakowy, srebrny, świecący; przyrządy do pisanja; taśmy przyklepne do materiałów papierniczych; wzory do haftowania; ręczniki papierowe; serwetki papierowe; serwety stołowe papierowe; teczki, skoroszyty; stemple adresowe; wyroby z kartonu; znaczki pocztowe, **41** usługi związane z organizacją i obsługą dyskotek, klubów nocnych, balów, wesel, przyjęć, biesiad; fotoreportaż; informacja o imprezach rozrywkowych; organizowanie i obsługa konferencji, kongresów, szkoleń, seminariów, zjazdów, sympozjów, imprez integracyjnych i wyjazdów motywacyjnych; obsługa pól golfowych; wynajmowanie kortów tenisowych; wypożyczanie sprzętu sportowego z wyjątkiem pojazdów; organizacja wystaw związanych z edukacją lub kulturą, **43** usługi związane z prowadzeniem hoteli, moteli, pensjonatów, domów turystycznych, lokali gastronomicznych, zwłaszcza restauracji, kawiarni, kafeterii; usługi związane z organizacją obozów wakacyjnych; udostępnianie terenu i urządzeń kempingowych; rezerwacja miejsc w pensjonatach, hotelach; wypożyczanie krzesel, stołów, bielizny stołowej i szklanej zastawy stołowej; usługi cateringowe, tj. przygotowywanie dań na zamówienie oraz ich dostawa; wynajmowanie sal na różnego rodzaju uroczystości, posiedzenia.

(111) **226764** (220) 2008 11 07 (210) 348425
 (151) 2010 01 26 (441) 2009 02 16
 (732) Malinowski, Płachta i Wspólnicy Radcowie Prawni sp.p.,
 Warszawa, PL.
 (540)



Kolor znaku: biały, czerwony, czarny, szary
 (531) 26.1.2, 27.5.1, 29.1.14
 (510), (511) **45** usługi prawne, badania prawne.

(111) **226765** (220) 2008 11 07 (210) 348430
 (151) 2010 01 26 (441) 2009 02 16
 (732) HAVI Logistics Sp. z o.o., Warszawa, PL.
 (540)



Kolor znaku: niebieski, granatowy
 (531) 26.11.1, 27.5.1, 29.1.4
 (510), (511) **39** dostarczanie towarów, dystrybucja paczek, dystrybucja gazet, usługi kierowców, magazynowanie, pakowanie towarów, przewożenie ładunków, pośrednictwo w transporcie.

(111) **226766** (220) 2008 11 07 (210) 348433
 (151) 2010 01 26 (441) 2009 02 16
 (732) SEQUOIA Sp. z o.o., Warszawa, PL.
 (540)



Kolor znaku: szary i jego odcienie, pomarańczowy i jego odcienie
 (531) 27.5.1, 29.1.12
 (510), (511) **03** kosmetyki, perfumy, maści do celów kosmetycznych, odżywki do celów kosmetycznych, środki do pielęgnacji włosów, **05** leki, produkty farmaceutyczne, suplementy diety, dietetyczne środki spożywcze do celów leczniczych, odżywki do celów leczniczych, **32** napoje bezalkoholowe, soki owocowe, syropy i preparaty do przygotowywania napojów.

(111) **226767** (220) 2008 11 07 (210) 348434
 (151) 2010 01 26 (441) 2009 02 16
 (732) SEQUOIA Sp. z o.o., Warszawa, PL.
 (540)



Kolor znaku: szary i jego odcienie, pomarańczowy i jego odcienie
 (531) 27.5.1, 29.1.12
 (510), (511) **03** kosmetyki, perfumy, maści do celów kosmetycznych, odżywki do celów kosmetycznych, środki do pielęgnacji włosów, **05** leki, produkty farmaceutyczne, suplementy diety, dietetyczne środki spożywcze do celów leczniczych, odżywki do celów leczniczych, **32** napoje bezalkoholowe, soki owocowe, syropy i preparaty do przygotowywania napojów.

(111) **226768** (220) 2008 11 07 (210) 348438
 (151) 2010 01 26 (441) 2009 02 16
 (732) ITM ENTREPRISES (Société Anonyme), Paris, FR.
 (540) DIETOGRAM
 (510), (511) **29** sery.

(111) **226769** (220) 2008 11 13 (210) 348565
 (151) 2010 02 03 (441) 2009 02 16
 (732) Polska Agencja Informacji i Inwestycji Zagranicznych
 Spółka Akcyjna, Warszawa, PL.
 (540)



Kolor znaku: srebrny, czerwony, ciemnoszary, biały
 (531) 26.3.2, 27.5.1, 29.1.14

(510), (511) **35** usługi dystrybucji materiałów reklamowych: próbek, druków, prospektów, broszur, usługi dotyczące działalności gospodarczej, takie jak: informacje o możliwości inwestowania w Polsce, usługi reklamowe i rozpowszechniania materiałów reklamowych, takich jak: ulotki, prospekty, druki, próbki, usługi organizowania wystaw w celach handlowych lub reklamowych, **41** usługi organizowania i obsługi konferencji, usługi organizowania i prowadzenia seminariów, usługi produkcji filmów, usługi wydawnicze książek i periodyków w drodze elektronicznej i on-line, **42** usługi administrowania stronami komputerowymi i sieciowymi.

(111) **226770** (220) 2008 11 13 (210) 348566
 (151) 2010 02 03 (441) 2009 02 16
 (732) Polska Agencja Informacji i Inwestycji Zagranicznych
 Spółka Akcyjna, Warszawa, PL.
 (540)



Kolor znaku: biały, srebrny, czerwony, ciemnoszary
 (531) 26.3.2, 27.5.1, 29.1.14

(510), (511) **35** usługi dystrybucji materiałów reklamowych: próbek, druków, prospektów, broszur, usługi dotyczące działalności gospodarczej, takie jak: informacje o możliwości inwestowania w Polsce, usługi reklamowe i rozpowszechniania materiałów reklamowych, takich jak: ulotki, prospekty, druki, próbki, usługi organizowania wystaw w celach handlowych lub reklamowych, **41** usługi organizowania i obsługi konferencji, usługi organizowania i prowadzenia seminariów, usługi produkcji filmów, usługi wydawnicze książek i periodyków w drodze elektronicznej i on-line, **42** usługi administrowania stronami komputerowymi i sieciowymi.

(111) **226771** (220) 2008 11 17 (210) 348681
 (151) 2010 04 07 (441) 2009 03 02
 (732) Regionalna Organizacja Turystyczna Województwa
 Łódzkiego, Łódź, PL.
 (540)



Kolor znaku: niebieski, zielony, biały, czerwony, czarny
 (531) 5.1.3, 6.7.11, 6.7.25, 26.11.2, 26.11.13, 29.1.15

(510), (511) **35** sprzedaż internetowa wydawnictw i pamiątek dotyczących regionu łódzkiego, reklama, pozyskiwanie danych do komputerowych baz danych, zarządzanie działalnością gospodarczą, komputerowe bazy danych, marketing, skomputeryzowane zarządzanie plikami, systematyzacja komputerowych baz danych, informacja handlowa, rozpowszechnianie materiałów reklamowych, usługi sekretarskie, zarządzanie zbiorami informatycznymi, edycja tekstów, fotokopiowanie, usługi przetwarzania informacji graficznych i tekstowych, powielanie dokumentów, **38** łączność komputerowa i internetowa, przekaz satelitarny, komputerowe i internetowe przesyłanie danych, przesyłanie informacji, Internet, rozpowszechnianie i emisja programów radiowych i telewizyjnych, **42** Usługi prowadzenia wirtualnej strony internetowej poświęconej regionowi łódzkiemu, administrowanie stronami komputerowymi, administrowanie wirtualnym przewodnikiem, aktualizacja, projektowanie,

powielanie i konserwacja oprogramowania komputerowego, odzyskiwanie danych komputerowych, programowanie komputerowe, projektowanie systemów komputerowych, przetwarzanie danych, tworzenie i aktualizacja baz danych oraz stron internetowych, grafika komputerowa, tworzenie stron internetowych, zarządzanie stronami internetowymi.

(111) **226772** (220) 2008 11 17 (210) 348685
 (151) 2010 03 05 (441) 2009 03 02
 (732) Polska Agencja Informacji i Inwestycji Zagranicznych
 Spółka Akcyjna, Warszawa, PL.
 (540)



Kolor znaku: srebrny, biały, czerwony, szary

(531) 26.3.4, 27.5.1, 29.1.14

(510), (511) **35** dystrybucja materiałów reklamowych w postaci próbek, druków, prospektów, broszur, informacje o możliwości inwestowania w Polsce w zakresie działalności gospodarczej, reklama w postaci rozpowszechnianie materiałów; ulotek, prospektów, druków, próbek, organizowanie wystaw w celach handlowych lub reklamowych, uaktualnianie materiałów reklamowych, **41** organizowanie i obsługa konferencji, organizowanie i prowadzenie seminariów, produkcja filmów, produkcja elektroniczna on-line książek i periodyków, **42** administrowanie sieciowymi stronami komputerowymi.

(111) **226773** (220) 2008 11 19 (210) 348759
 (151) 2010 01 25 (441) 2009 03 02
 (732) TOTALIZATOR SPORTOWY Spółka z ograniczoną
 odpowiedzialnością, Warszawa, PL.
 (540)

Loteriada

Kolor znaku: żółty, czarny

(531) 27.5.1, 29.1.12

(510), (511) **09** elektrotechniczne i elektroniczne urządzenia losujące do przeprowadzania gier liczbowych, loterii, wideoloterii i zakładów wzajemnych, lottomaty, **16** wydawnictwa, kupony, blankiety dotyczące gier, loterii, wideoloterii, zakładów wzajemnych, **35** agencje reklamowe, rozpowszechnianie materiałów reklamowych, ulotek, prospektów, druków, próbek, reklama za pośrednictwem sieci komputerowej, reklamy: reklamy prasowe, reklamy radiowe, reklamy telewizyjne, rozpowszechnianie ogłoszeń reklamowych, **41** usługi w zakresie organizowania i przeprowadzania gier liczbowych, loterii pieniężnych, usługi związane z rekreacją i sportem w zakresie organizowania i przeprowadzania gier hazardowych, wideoloterii, zakładów wzajemnych.

(111) **226774** (220) 2008 11 19 (210) 348778
 (151) 2010 01 25 (441) 2009 03 02
 (732) POLSKA TELEFONIA CYFROWA Spółka z ograniczoną
 odpowiedzialnością, Warszawa, PL.
 (540) Heyah Mix

(510), (511) **09** aparaty telefoniczne, przewody, słuchawki telefoniczne, telefony komórkowe, zestawy głośno mówiące, anteny, baterie do tych telefonów, ładowarki, obudowy kolorowe, zestawy słuchawkowe, karty PCMCIA, obudowy, uchwyty i pokrowce do telefonów komórkowych, karty telefoniczne do automatów, karty telefoniczne do telefonów komórkowych, karty sim, urządzenia do przetwarzania informacji, współpracujące z komputerami w zakresie przekazywa-

nia dźwięku i obrazu, czyste i zapisane magnetyczne nośniki danych, audio i video, **35** usługi w zakresie reklamy: organizacja kampanii reklamowych, wynajem i sprzedaż miejsca i czasu na reklamy, usługi w zakresie dystrybucji i doręczania prospektów reklamowych, ofert sprzedaży i próbek reklamowych, również za pośrednictwem sieci teleinformatycznych – Internetu, pośrednictwo w sprzedaży towarów za pośrednictwem Internetu, usługi rejestrowania, kompilacji, systematyzacji pisemnych informacji i ich przekazywaniu za pośrednictwem sieci telefonicznych, Internetu, dostarczanie pakietów informacji, tekstów reklamowych dostosowanych do indywidualnych wymagań odbiorcy, usługi informacji o działalności gospodarczej i handlowej, udzielanie informacji telefonicznych w zakresie, turystyki, organizacji podróży i oferowanie sprzedaży usług, w tym zakresie, usługi świadczone w systemie on-line: prowadzenie kupna i sprzedaży, sprzedaży aukcyjnej i promocyjnej oraz sklepu internetowego dla sprzedaży towarów przemysłowych, sprzętu gospodarstwa domowego, mebli, tkanin, wyposażenia wnętrz, materiałów biurowych, odzieży, obuwia, nakryć głowy, aparatów telefonicznych, przewodów telefonicznych, słuchawek telefonicznych, telefonów komórkowych, zestawy głośno mówiące, anteny, baterie do telefonów, ładowarek, obudów kolorowych do telefonów, zestawów słuchawkowych, kart PCMCIA, obudów, uchwytów i pokrowców do telefonów komórkowych, kart telefonicznych do automatów, kart telefonicznych do telefonów komórkowych, kart sim, urządzeń do przetwarzania informacji, artykułów spożywczych, napojów, piwa, napojów alkoholowych, tytoniu oraz usług turystycznych, ubezpieczeniowych finansowych i rozrywkowych, usługi w zakresie umożliwiania wymiany informacji i konwersacji w czasie realnym za pośrednictwem sieci teleinformatycznych Internet i telefonów komórkowych, **36** usługi w zakresie pośrednictwa w zawieraniu umów ubezpieczeniowych, umów kredytowych za pośrednictwem telefonu i sieci teleinformatycznych Internet, sprawdzanie stanu konta za pośrednictwem telefonu i sieci teleinformatycznych Internet, umożliwienia dokonywania płatności za pośrednictwem telefonu i Internetu, obsługa kart kredytowych za pośrednictwem telefonu i Internetu, **38** usługi świadczone przez operatora sieci telefonii komórkowej w zakresie obsługi połączeń abonentów telefonii komórkowej, usługi przekazywania głosu i obrazu w systemie przekazu fonicznego i cyfrowego, usługi teleksowe i telefaksowe, usługi w zakresie zbierania i przekazywania informacji, przesyłanie informacji tekstowej i obrazowej za pośrednictwem komputerów i sieci informatycznych, przekazywanie danych przy pomocy terminali komputerowych, przesyłanie wiadomości, danych, głosu i obrazu za pomocą przekazu satelitarnego, usługi przekazywania poczty elektronicznej za pośrednictwem sieci telefonii komórkowej i telefonów komórkowych, udostępnianie połączeń z sieciami informatycznymi, wypożyczanie urządzeń służących do przekazywania głosu, obrazu i danych za pomocą telefonii analogowej, cyfrowej, satelitarnej, udostępnianie stron internetowych za pośrednictwem telefonii komórkowej bezpośrednio na wyświetlaczu aparatu telefonicznego, usługi w zakresie umożliwiania wymiany informacji i konwersacji w czasie realnym za pośrednictwem sieci teleinformatycznych Internet i telefonów komórkowych, zbieranie i przekazywanie informacji, przekazywanie informacji lokalnej dotyczącej obszaru, na którym znajduje się odbiorca zgodnie z indywidualnymi wymaganiami, **41** usługi nauczania i rozrywki prowadzone za pośrednictwem sieci teleinformatycznych Internet i telefonów komórkowych, organizowanie konkursów edukacyjnych i rozrywkowych, organizacja gier rozrywkowych, przeprowadzanie plebiscytów, organizowanie imprez, zawodów sportowych i pokazów sportowych, organizacja i prowadzenie zajęć rekreacyjnych, usługi mające na celu propagowanie sportu i rekreacji fizycznej, usługi prowadzenia informacyjnych serwisów sportowych, udzielanie informacji o wynikach imprez sportowych, udzielanie informacji związanych ze sportem.

(111) **226775** (220) 2008 11 21 (210) 348880
 (151) 2010 03 18 (441) 2009 03 02
 (732) „SOTEX” Produkcjno-Usługowo-Handlowa Sp. z o.o.,
 Szczecin, PL.
 (540) SOTEX

(510), (511) **19** kleiny drewniane, sklejkę, płyty wiórowe laminowane, płyty paździerzowe, płyty stolarskie, płyty meblowe, **20** meble: kuchenne, łazienkowe, mieszkaniowe, biurowe, hotelowe, sklepowe, meble do aptek oraz do innych obiektów użyteczności publicznej, blaty, fronty do mebli, akcesoria niemetalowe do mebli, **37** usługi stolarskie.

(111) **226776** (220) 2008 12 08 (210) 349682
 (151) 2010 02 24 (441) 2009 03 16
 (732) Poczta Polska Spółka Akcyjna, Warszawa, PL.
 (540)



Kolor znaku: granatowy, żółty, biały

(531) 22.1.6, 26.11.1, 27.5.1, 29.1.13
 (510), (511) **06** skrzynki oddawcze metalowe na przesyłki pocztowe, **39** wypożyczanie skrzytek pocztowych, dostarczanie przesyłek pocztowych.

(111) **226777** (220) 2008 12 08 (210) 349686
 (151) 2010 02 24 (441) 2009 03 16
 (732) Poczta Polska Spółka Akcyjna, Warszawa, PL.
 (540)



Kolor znaku: granatowy, żółty, biały

(531) 22.1.6, 26.11.1, 27.5.1, 29.1.13
 (510), (511) **38** nadawanie, przesyłanie i doręczanie telegramów.

(111) **226778** (220) 2009 01 21 (210) 351097
 (151) 2010 03 11 (441) 2009 04 27
 (732) PPH „BIL-MAK” S.C. Marek Biliński Krzysztof Zawistowski,
 Nowe Miasto, PL.
 (540)



(531) 5.7.2, 25.1.15, 27.5.1
 (510), (511) **30** makarony, makarony spożywcze, makarony nitki, makarony paski, makarony rurki.

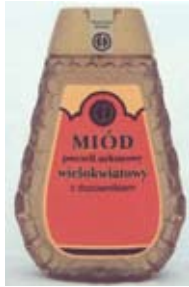
(111) **226779** (220) 2009 02 13 (210) 352041
 (151) 2010 03 24 (441) 2009 05 25
 (732) „CD” Spółka Akcyjna, Warszawa, PL.
 (540)



Kolor znaku: żółty, szary, czarny, zielony

(531) 19.3.3, 25.1.15, 26.1.1, 27.5.1, 29.1.14
 (510), (511) **30** miód.

(111) **226780** (220) 2009 02 13 (210) 352042
 (151) 2010 03 24 (441) 2009 05 25
 (732) „CD” Spółka Akcyjna, Warszawa, PL.
 (540)



Kolor znaku: żółty, szary, czarny, pomarańczowy, czerwony
 (531) 19.3.3, 25.1.15, 26.1.1, 27.5.1, 29.1.15
 (510), (511) **30** miód.

(111) **226781** (220) 2004 09 03 (210) 285004
 (151) 2010 04 14 (441) 2004 12 13
 (732) Przedsiębiorstwo Produkcyjno-Handlowo-Usługowe
 „MEBLOMARK” Zygmunt Daszczyk, Ostrzeszów, PL.
 (540)



Kolor znaku: biały, szary, czarny, żółty, niebieski
 (531) 26.1.2, 26.4.3, 27.5.1, 29.1.15
 (510), (511) **07** silniki elektryczne do: betoniarek, kosiarek, maszyn do drewna, pomp, pralek, wentylatorów i wirówek, **20** wersalki, tapczany, kanapy stałe i rozkładane, sofy stałe i rozkładane, fotele, komplety wypoczynkowe, kanapy narożne stałe i rozkładane, pufy, poduchy, poduszki, materace, **39** krajowy i międzynarodowy samochodowy transport towarów.

(111) **226782** (220) 2005 02 13 (210) 291039
 (151) 2010 01 20 (441) 2005 05 16
 (732) NORDEA BANK POLSKA Spółka Akcyjna, Gdynia, PL.
 (540) eFirma

(510), (511) **09** karty magnetyczne z nośnikiem danych płatnicze, karty magnetyczne z nośnikiem danych kredytowe, **16** blankiety, broszury, kalendarze, książeczki bankowe, okładki na czek, prospekty, **35** pomoc w opracowywaniu i zarządzaniu przedsięwzięciami handlowymi, wykonywanie badań rynku, opracowywanie prognoz ekonomicznych, weryfikowanie rachunków, wycena działalności gospodarczej, **36** emisja czeków podróżnych, emisja kart kredytowych, doradztwo finansowe, operacje finansowe, pośrednictwo giełdowe, udzielanie gwarancji bankowych, udzielanie kredytów, inwestycje kapitałowe, obsługa kart debetowych, obsługa kart kredytowych, lokaty kapitałowe, usługi bankowe, emitowanie papierów wartościowych oraz dokonywanie obrotu tymi papierami, usługi leasingu.

(111) **226783** (220) 2008 06 10 (210) 341973
 (151) 2010 01 28 (441) 2008 09 15
 (732) Mateusz Przewoźniak, Kostrzyn, PL.
 (540)



Kolor znaku: czarny, czerwony, pomarańczowy
 (531) 3.7.3, 27.5.1, 29.1.13

(510), (511) **03** akcesoria kosmetyczne zawarte w klasie 3, kosmetyki, kremy kosmetyczne, mydło, środki perfumeryjne, perfumy, płyny do celów kosmetycznych, ekstrakty kwiatowe do produkcji perfum, olejki eteryczne, maseczki pielęgnacyjne, dezodoranty osobiste, farby do włosów, szampony, płyny do włosów i po goleniu, pasty do skóry, pomadki do ust, tusze do rzęs, wody kolońskie, **41** usługi nauczania, kursy korespondencyjne, organizowanie konkursów piękności, **43** usługi barów szybkiej obsługi, hoteli, kafeterii, kawiarni, moteli, restauracji, **44** usługi salonów fryzjerskich, salonów piękności, salonów kosmetycznych, usługi w zakresie masażu, makijażu, tatuowania, łaźni tureckich, implantacji włosów.

(111) **226784** (220) 2008 07 15 (210) 343572
 (151) 2010 02 05 (441) 2008 10 27
 (732) Przedsiębiorstwo Handlowo-Usługowe KROFIX Jan Kaszuba, Rychnowy-Przylesie, PL.
 (540) ZŁOTA INDIA
 (510), (511) **19** kamień budowlany szczególnie granit.

(111) **226785** (220) 2008 08 08 (210) 344710
 (151) 2010 02 24 (441) 2008 11 10
 (732) HELIPOLAND S.C. Ryszard Wrześniński, Maciej Wilkoszewski, Warszawa, PL.
 (540) HELIPOLAND

(510), (511) **12** pojazdy, urządzenia do poruszania się na lądzie, w powietrzu lub wodzie, samoloty, helikoptery, statki powietrzne, balony aerostacyjne, pojazdy lotnicze, **35** usługi w zakresie sprzedaży w sklepach, hurtowniach i salonach następujących towarów: pojazdów, pojazdów samochodowych, samochodów osobowych i furgonetek, motocykli, statków i samolotów, części i akcesoriów do pojazdów, w tym części samochodowych, części i akcesoriów do motocykli, paliw, rud, metali i chemikaliów przemysłowych, drewna i materiałów budowlanych, wyposażenia sanitarnego, maszyn, urządzeń przemysłowych, perfum i kosmetyków; usługi w zakresie sprzedaży paliwa na stacjach paliw, **36** usługi finansowe, udzielanie kredytów; pośrednictwo ubezpieczeniowe, **37** naprawa i konserwacja statków powietrznych i kosmicznych, naprawa i konserwacja pojazdów, samochodów, motocykli, **39** usługi przewozu osób i towarów, usługi transportowe na rzecz osób trzecich, transport lotniczy, transport drogowy, transport wodny, transport pasażerski, transport lotniczy pasażerski i towarowy, usługi w zakresie lotów turystycznych, aeronautyki, czarterowania środków lokomocji, usługi nawigacyjne, wynajem i dzierżawa środków transportu wodnego, lotniczego, ziemnego; wynajmowanie pojazdów, samochodów, furgonetek; wynajmowanie maszyn i urządzeń transportowych i budowlanych; organizowanie wycieczek, organizowanie podróży, pilotowanie wycieczek, transport podróży, rezerwowanie miejsc na podróż, rezerwacja środków transportu, usługi kurierskie i pocztowe, usługi agencji turystycznych; usługi wspomagające transport, w tym holowanie, pomoc w przypadku awarii, usługi transportowe w zakresie ratownictwa, usługi kierowców, wynajmowanie garaży, magazynów i miejsc parkingowych, wypożyczanie kontenerów magazynowych, usługi w zakresie magazynowania, usługi w zakresie nawigacji, usługi w zakresie pilotażu, **41** nauka jazdy i pilotażu, kształcenie praktyczne, organizowanie i prowadzenie kursów i szkoleń specjalistycznych, organizowanie zawodów sportowych, rozrywka, usługi związane z organizacją wypoczynku, wypożyczanie sprzętu sportowego, informacja o imprezach rozrywkowych, **42** usługi projektowe w zakresie: mechaniki, aeronautyki, lotnictwa, maszyn i urządzeń przemysłowych, budownictwa, oprogramowania komputerowego, wzornictwa przemysłowego, usługi inżynierskie; ekspertyzy naukowe i inżynierskie; badania: silników, wytrzymałości materiałów i konstrukcji, aerodynamiki obiektów, dynamiki, drgań i hałasu maszyn i urządzeń; badania i analizy techniczne; prace badawczo-rozwojowe w dziedzinie nauk technicznych, usługi w zakresie sporządzania dokumentacji technicznej, **44** usługi w zakresie ratownictwa medycznego.

(111) **226786** (220) 2008 10 03 (210) 346984
 (151) 2010 01 29 (441) 2009 01 05
 (732) The Coca-Cola Company, Atlanta, US.
 (540) CAPPY PEŁNE WYCISKANIE

(510), (511) **32** piwa; wody mineralne i gazowane oraz inne napoje bezalkoholowe; napoje owocowe i soki owocowe; syropy i inne preparaty do produkcji napojów.

(111) **226787** (220) 2008 10 27 (210) 347925
 (151) 2010 02 08 (441) 2009 02 02
 (732) „AMBIENTE” Meble-Swiatło-Dekoracja, Monika Bartosiewicz-Nowak, Kielce, PL.
 (540)



Kolor znaku: czerwony, biały, niebieski, różowy, żółty
 (531) 1.15.1, 27.5.1, 29.1.15

(510), (511) **11** lampy oświetleniowe, kinkiety, żyrandole, **14** figurki (statuetki) z metali szlachetnych, emblematy z metali szlachetnych, biżuteria z metali szlachetnych, posążki z metali szlachetnych, **20** meble stylowe, meble klasyczne, meble nowoczesne niemetalowe i metalowe, **21** artykuły dekoracyjne ze szkła, szkło mleczne, szkło opałowe, szklane wyroby malowane, artykuły dekoracyjne z porcelany (bibeloty), puchary, dzbanki z metali szlachetnych, lichtarze z metali szlachetnych, ceramika dla gospodarstwa domowego, **24** tkaniny dekoracyjne, story tekstylne, zasłony z materiałów włókienniczych, **42** usługi projektowe w zakresie aranżacji i dekoracji wnętrz.

(111) **226788** (220) 2008 11 13 (210) 348550
 (151) 2010 03 18 (441) 2009 02 16
 (732) MARC BUSHALA, Highland Park, US.
 (540)



Kolor znaku: niebieski, żółty, pomarańczowy
 (531) 5.11.1, 5.11.19, 26.1.1, 27.5.1, 29.1.13

(510), (511) **30** kawa, herbata, przyprawy, wyroby zbożowe, wyroby cukiernicze, **32** piwo, napoje bezalkoholowe, soki owocowe, **33** napoje alkoholowe, **35** usługi agencji reklamowej, usługi promocyjne, badania rynku i opinii publicznej w sprawach związanych z muzyką i muzyką, zarządzanie informacjami dotyczącymi zespołów muzycznych, koncertów, imprez kulturalnych i rozrywkowych również przez Internet, pośrednictwo handlowe w globalnej sieci komputerowej w zakresie muzyki, filmów, gier, programów komputerowych, książek, czasopism, tapet, dzwonek, gier na komórkę, plików mp3 z muzyką, biletów na koncerty, gadżetów, profesjonalne zarządzanie działalnością artystyczną, doradztwo w zakresie organizowania, kierowania i prowadzenia działalności gospodarczej oraz prowadzenie interesów osób trzecich jako usługi przedstawicielskie, organizowanie wystaw i pokazów w celach handlowych lub reklamowych, usługi impresariów w działalności artystycznej, **36** obrót nieruchomością-pośrednictwo kupna, sprzedaży, dzierżawy, wynajmu, usługi developerskie i inwestycyjne, administrowanie i zarządzanie nieruchomościami, **37** usługi budowlane, budowa budynków, kompleksowa renowacja budynków, wykańczanie i wyposażanie już istniejących budynków, **39** wynajmowanie miejsc parkingowych oraz usługi związane z parkowaniem samochodów, **41** organizacja szkoleń, kursów, imprez sportowych, rekreacyjnych, organizowanie działalności kulturalno-rozrywkowej, organizowanie występów i koncertów muzycznych, radiowe programy rozrywkowe, prowadzenie klubów towarzyskich, rozrywkowych oraz klubów nocnych, informacja o imprezach rozrywkowych również poprzez Internet, prezentacja działalności artystycznej, literackiej i innej twórczej, organizowanie spektakli, organizowanie dyskotek, balów i przyjęć w zakresie rozrywki, **42** projektowanie w zakresie architektury i inżynierii, **43** prowadzenie restauracji, kawiarni, pubów, barów szybkiej obsługi, usługi gastronomiczne i cateringowe.

(111) **226789** (220) 2008 11 13 (210) 348551
 (151) 2010 03 18 (441) 2009 02 16
 (732) MARC BUSHALA, Highland Park, US.
 (540)



Kolor znaku: różowy, czarny, jasnoróżowy
 (531) 3.11.10, 27.5.1, 29.1.12

(510), (511) **35** usługi impresariów w działalności artystycznej, **41** organizowanie działalności rozrywkowej, organizowanie występów i koncertów muzycznych, radiowe programy rozrywkowe, prowadzenie klubów towarzyskich, rozrywkowych oraz klubów nocnych, informacja o imprezach rozrywkowych również poprzez Internet, prezentacja działalności artystycznej, literackiej i innej twórczej, organizowanie spektakli, organizowanie balów i przyjęć w zakresie rozrywki.

(111) **226790** (220) 2008 11 18 (210) 348706
 (151) 2010 02 17 (441) 2009 03 02
 (732) Mokotów Coffee Partners Jarosław Kruszewski, Warszawa, PL.
 (540)



Kolor znaku: brązowy, czerwony

(531) 27.1.1, 27.5.1, 29.1.12

(510), (511) **43** usługi gastronomiczne, prowadzenie kawiarni.

(111) **226791** (220) 2008 02 28 (210) 337324
 (151) 2010 04 21 (441) 2008 06 09
 (732) „KANU CLUB” Andrzej Owoc, Nowy Zyzdrój, PL.
 (540)



Kolor znaku: szary, bordowy, czarny, beżowy

(531) 3.7.16, 3.7.24, 27.5.1, 29.1.14

(510), (511) **39** usługi turystyczne w zakresie organizowania wycieczek i zwiedzania, **41** organizowanie i przeprowadzanie imprez rekreacyjnych z dziedziny kultury i edukacji oraz usługi w zakresie organizowania i prowadzenia konferencji, **43** usługi restauracji, usługi w zakresie podawania posiłków.

(111) **226792** (220) 2008 11 21 (210) 348881
 (151) 2010 04 09 (441) 2009 03 02
 (732) USTRONIANKA Spółka z ograniczoną odpowiedzialnością, Ustroń, PL.
 (540) Naturalna jak Ty
 (510), (511) **32** naturalne wody mineralne, naturalne wody źródlane, wody stołowe.

(111) **226793** (220) 2008 11 24 (210) 348983
 (151) 2010 02 10 (441) 2009 03 02
 (732) MARBET Spółka z o.o., Bielsko-Biała, PL.

(540)



Kolor znaku: złoty, czarny, czerwony

(531) 27.5.1, 29.1.13

(510), (511) **01** kleje (spoiwa) przeznaczone dla przemysłu, kleje do tworzyw sztucznych, kleje do styropianu.(111) **226794** (220) 2008 11 26 (210) 349095

(151) 2010 03 18 (441) 2009 03 02

(732) „EXITO GROUP M. Małczyński R. Badowski” s.c. Rafał Badowski, Michał Małczyński, Warszawa, PL.

(540)



Kolor znaku: szary, pomarańczowy

(531) 27.5.1, 29.1.12

(510), (511) **16** artykuły piśmienne, **35** agencja importowo-exportowa oraz usługi w zakresie sprzedaży długopisów i ołówków reklamowych.(111) **226795** (220) 2008 11 26 (210) 349096

(151) 2010 03 30 (441) 2009 03 02

(732) „EXITO GROUP M. Małczyński R. Badowski” s.c. Rafał Badowski, Michał Małczyński, Warszawa, PL.

(540)



Kolor znaku: brązowy, pomarańczowy

(531) 26.4.3, 27.5.1, 29.1.12

(510), (511) **16** artykuły piśmienne, **35** agencja importowo-exportowa oraz usługi w zakresie sprzedaży materiałów reklamowych, długopisów, ołówków, tekstyliów, wyposażenia hoteli-kapcie, karty magnetyczne, kosmetyki.(111) **226796** (220) 2008 11 27 (210) 349144

(151) 2010 02 16 (441) 2009 03 02

(732) CUKROWNIA ŁAGIEWNIKI Spółka Akcyjna, Pszemno, PL.

(540) złocisty

(510), (511) **30** cukier.(111) **226797** (220) 2008 12 02 (210) 349312

(151) 2010 02 08 (441) 2009 03 16

(732) BioArt Marek Michał, Łódź, PL.

(540)



Kolor znaku: zielony, biały

(531) 5.5.19, 5.5.20, 26.4.1, 29.1.12

(510), (511) **44** ogrodnictwo krajobrazowe, ogrodnictwo ogólne, projektowanie krajobrazów.(111) **226798** (220) 2008 12 02 (210) 349327

(151) 2010 02 25 (441) 2009 03 16

(732) Gospodarstwo Rolno-Warzywnicze Katarzyna Dulęba, Bydgoszcz, PL.

(540)



Kolor znaku: czerwony, biały, zielony, pomarańczowy

(531) 5.1.3, 5.9.1, 6.19.9, 26.4.2, 26.11.1, 29.1.14

(510), (511) **31** świeże warzywa zawierające marchew pochodząca z okolic Bydgoszczy.(111) **226799** (220) 2008 12 09 (210) 349754

(151) 2010 04 20 (441) 2009 03 16

(732) Frito-Lay Trading Company (Poland) GmbH, Berno, CH.

(540)



Kolor znaku: czerwony, żółty, zielony, brązowy, niebieski, biały, czarny

(531) 5.9.15, 8.7.8, 25.1.15, 27.5.1, 29.1.15

(510), (511) **29** chipsy i chrupki ziemniaczane.(111) **226800** (220) 2008 12 09 (210) 349755

(151) 2010 04 20 (441) 2009 03 16

(732) Frito-Lay Trading Company (Poland) GmbH, Berno, CH.

(540)



Kolor znaku: żółty, zielony, niebieski i jego odcienie, biały, czarny, brązowy

(531) 5.9.6, 8.3.8, 8.7.8, 25.1.15, 27.5.1, 29.1.15

(510), (511) **29** chipsy i chrupki ziemniaczane.(111) **226801** (220) 2008 12 15 (210) 350012

(151) 2010 03 09 (441) 2009 03 30

(732) P.W. „RADOSTOWA” Sp. z o.o., Kielce, PL.

(540)



Kolor znaku: niebieski, biały, żółty, czerwony

(531) 1.1.1, 27.5.1, 29.1.14

(510), (511) **29** mleko, mleko w proszku, mleko skondensowane, napoje mleczne, śmietana, śmietanka do kawy, jogurt, kefir, maślanka, serwatka, sery, twarogi, twarożki smakowe, sery twarde, sery topione, sery pleśniowe, desery mleczne, masło, margaryna, produkty mleczne.(111) **226802** (220) 2008 12 15 (210) 350013

(151) 2010 03 09 (441) 2009 03 30

(732) P.W. „RADOSTOWA” Sp. z o.o., Kielce, PL.

(540) MLECZNY SZLAK

(510), (511) **29** mleko, mleko w proszku, mleko skondensowane, napoje mleczne, śmietana, śmietanka do kawy, jogurt, kefir, maślanka, serwatka, sery, twarogi, twarożki smakowe, sery twarde, sery topione, sery pleśniowe, desery mleczne, masło, margaryna, produkty mleczne.(111) **226803** (220) 2008 12 15 (210) 350017

(151) 2010 03 09 (441) 2009 03 30

(732) JKR Sp. z o.o., Raszyn, PL.

(540)



(531) 1.5.1, 1.5.2, 1.5.6, 26.11.2, 27.5.1

(510), (511) **25** obuwie, odzież.(111) **226804** (220) 2008 12 17 (210) 350096

(151) 2010 03 12 (441) 2009 03 30

(732) „WOLNOŚĆ” Spółka z ograniczoną odpowiedzialnością, Elbląg, PL.

(540)



Kolor znaku: złoty, brązowy, biały, czerwony, czarny

(531) 26.1.2, 26.11.1, 26.11.13, 27.5.1, 29.1.15

(510), (511) **30** cukierki, czekolada.(111) **226805** (220) 2008 12 18 (210) 350139

(151) 2010 03 11 (441) 2009 03 30

(732) „SEMPRE FARBY” Spółka z ograniczoną odpowiedzialnością, Bielsko-Biała, PL.

(540) TESORO

(510), (511) **01** chemiczne środki pomocnicze dla budownictwa, a mianowicie dodatki do cementów, dodatki do betonu i zapraw, kleje do płytek ceramicznych, masy klejowo-szpachlowe, **02** farby, farby bakteriobójcze, impregnaty do drewna, farby podkładowe, farby wypełniające, farby nawierzchniowe, farby antykorozyjne, farby w aero-zolu, farby emulsyjne, farby proszkowe, lakiery, lakierobejce, emalie, pigmenty do farb, rozcieńczalniki do farb i lakierów, spoiwa do farb, utrwalacze do lakierów, zagęszczacze do farb, preparaty zabezpieczające do metali, środki gruntujące dla budownictwa, **19** tynki akrylowe i mineralne, siatki z włókna szklanego jako zbrojenie tynków.(111) **226806** (220) 2008 12 18 (210) 350140

(151) 2010 03 11 (441) 2009 03 30

(732) „SEMPRE FARBY” Spółka z ograniczoną odpowiedzialnością, Bielsko-Biała, PL.

(540) KRISTALLO

(510), (511) **02** farby, farby bakteriobójcze, impregnaty do drewna, farby podkładowe, farby wypełniające, farby nawierzchniowe, farby antykorozyjne, farby w aerozolu, farby emulsyjne, farby proszkowe, lakiery, lakierobejce, emalie, pigmenty do farb, rozcieńczalniki do farb i lakierów, spoiwa do farb, utrwalacze do lakierów, zagęszczacze do farb, preparaty zabezpieczające do metali, środki gruntujące dla budownictwa.(111) **226807** (220) 2008 12 18 (210) 350141

(151) 2010 03 11 (441) 2009 03 30

(732) „SEMPRE FARBY” Spółka z ograniczoną odpowiedzialnością, Bielsko-Biała, PL.

(540) MARMARE PO-SI

(510), (511) **02** farby, farby bakteriobójcze, impregnaty do drewna, farby podkładowe, farby wypełniające, farby nawierzchniowe, farby antykorozyjne, farby w aerozolu, farby emulsyjne, farby proszkowe, lakiery, lakierobejce, emalie, pigmenty do farb, rozcieńczalniki do farb i lakierów, spoiwa do farb, utrwalacze do lakierów, zagęszczacze do farb, preparaty zabezpieczające do metali, środki gruntujące dla budownictwa, **19** tynki.(111) **226808** (220) 2008 12 30 (210) 350501

(151) 2010 03 16 (441) 2009 04 14

(732) Katowickie Przedsiębiorstwo Naprawy Maszyn Budowlanych „BUDROPOL” Spółka Jawna A. Będkowski, R. Liczberski i inni, Czeladź, PL.

(540)



Kolor znaku: pomarańczowy, czarny

(531) 24.15.1, 26.1.1, 26.4.2, 26.4.16, 26.4.22, 27.5.1, 29.1.12

(510), (511) **07** maszyny budowlane i części zamienne do tych maszyn, **37** naprawy maszyn i urządzeń budowlanych.(111) **226809** (220) 2009 01 12 (210) 350688

(151) 2010 04 14 (441) 2009 04 27

(732) POLSKAPRESSE Spółka z ograniczoną odpowiedzialnością, Warszawa, PL.

(540)



(531) 24.17.1, 27.5.1

(510), (511) **16** afisze, plakaty, afisze, plakaty z papieru lub kartonu, broszury, czasopisma [periodyki] fotografie, gazety, katalogi, materiały drukowane, materiały piśmienne, publikacje, **35** badania marketingowe, badania opinii publicznej, badania rynku, badania w dziedzinie działalności gospodarczej, powielanie dokumentów, doradztwo specjalistyczne w sprawach działalności gospodarczej, doradztwo w zakresie organizowania i prowadzenia działalności gospodarczej, doradztwo w zarządzaniu działalnością gospodarczą, dystrybucja materiałów reklamowych w zakresie próbek, druków, prospektów, broszur, informacja o działalności gospodarczej, specjalistyczne doradztwo w zakresie działalności gospodarczej, edytorskie

usługi w dziedzinie reklamy, kolportaż próbek, **41** organizowanie i prowadzenie sympozjów, organizowanie i prowadzenie zjazdów, organizowanie wystaw z dziedziny kultury lub edukacji, pisanie tekstów innych niż reklamowych, kształcenie w zakresie praktyki stosowane w praktyce, usługi reporterskie, publikowanie tekstów innych niż reklamowe, udostępnianie publikacji elektronicznych on-line, nie do pobierania z sieci komputerowych, poradnictwo zawodowe [porady w zakresie edukacji lub kształcenia].

(111) **226810** (220) 2009 01 16 (210) 350888
 (151) 2010 03 09 (441) 2009 04 27
 (732) SICHUAN CHUANTOU CHEMICAL INDUSTRY GROUP CO., LTD., SICHUAN, CN.
 (540)



(531) 26.3.2, 26.4.1, 26.4.8, 27.5.1
 (510), (511) **01** fosfor (P), trójpolifosforan sodowy do proszków do prania; fosfatydy, kwas mrówkowy, kwas ortofosforowy, mrówczan sodu, rongalit, alkohol metylowy, eter metylowy, środki chemiczne dla przemysłu.

(111) **226811** (220) 2009 01 19 (210) 350989
 (151) 2010 02 18 (441) 2009 04 27
 (732) P.P.H.U. „DREWSAD” Anetta Gołąbek, Kolonia Chajew, PL.
 (540)



Kolor znaku: czerwony, biały, srebrny
 (531) 14.3.1, 14.3.2, 24.7.3, 24.7.21, 27.5.1, 29.1.13
 (510), (511) **06** metalowe: łączniki, złącza, nakrętki, zaciski, napinacze, rączki do narzędzi, nasadki, skrzynki na narzędzia, okucia, śruby, taśma, tuleje, klamry, zamki inne niż elektryczne, zasuwki, zamknięcia do pojemników, pudełek i drzwi, zatrzaski, zatyczki, zawleczeni, przetyczki, zszywki, imadła warsztatowe metalowe, sworznie, haki, osprzęt do drzwi metalowych, skrzynki na listy metalowe, metalowe nity, pręty do lutowania i spawania, kasy pancerne, sejfy, bezpieczne kasetki do przechowywania pieniędzy, plomby, metalowe akcesoria i osprzęt meblowy, kołki samonastawne do mebli, mimośrodki, zaczepy, podpory, narożniki, **07** narzędzia i przyrządy o napędzie mechanicznym, elektrycznym, pneumatycznym, hydraulicznym do obróbki drewna, metalu, glazury, kamienia, maszyny i urządzenia automatyczne, półautomatyczne i ręczne stosowane w przemyśle metalowym, meblarskim, gospodarstwie domowym, **35** usługi w zakresie ekspozycji oraz sprzedaży internetowej, sprzedaży detalicznej i hurtowej maszyn i urządzeń o napędzie mechanicznym, elektrycznym, pneumatycznym, hydraulicznym do obróbki drewna, metalu, glazury, kamienia, usługi w zakresie promocji, reklamy, organizowanie wystaw handlowych i reklamowych, usługi doradztwa handlowego.

(111) **226812** (220) 2009 01 23 (210) 351195
 (151) 2010 02 26 (441) 2009 04 27
 (732) MEDIAEXPERT Spółka z ograniczoną odpowiedzialnością, Warszawa, PL.
 (540)



Kolor znaku: żółty, czarny, biały
 (531) 26.1.10, 26.3.1, 26.4.2, 27.5.1, 29.1.13

(510), (511) **07** urządzenia kuchenne elektrotechniczne-pralki, elektryczne prasownice i otwieracze do puszek, roboty kuchenne elektryczne, suszarki (wirówki) i suszarko-wirówki do celów domowych, elektryczne szatkownice do warzyw, ubijaczki elektryczne do użytku domowego, kralalnice do chleba, malaksery, maselnice, elektryczne maszynki do siekania, urządzenia o napędzie silnikowym do prania, czyszczenia i sprzątania pomieszczeń, elektryczne maszynki do mięsa i miksery, elektryczne młynki i wyciskacze soków, nożyczki elektryczne, odkurzacze do użytku domowego, rozdrabniarki do odpadów, **09** urządzenia do nagrywania, transmisji lub reprodukcji dźwięku lub obrazu, nośniki danych nagrane i czyste, dyktafony, kalkulatory, drukarki, monitory, dyskietki, dyski kompaktowe, kasety, sprzęt przetwarzający dane, komputery i osprzęt komputerowy, głośniki, mikrofony, aparaty telefoniczne, żelazka elektryczne, zapalniczki elektryczne samochodowe, gry telewizyjne, programy komputerowe i oprogramowanie komputerów, kasy sklepowe, elektryczny sprzęt przełączający, transformujący, akumulatorowy, baterie, bezpieczniki, aparaty i sprzęt fotograficzny, wyroby optyczne, okulary, **11** urządzenia elektryczne do ogrzewania przestrzeni, płynów, do gotowania, wentylacji, chłodzenia, suszenia, urządzenia i instalacje klimatyzacyjne, elektryczne naczynia do gotowania, urządzenia oświetleniowe, lampy gazowe i elektryczne, świeczniki (żyrandole), abażury, żyrandole, klosze, obudowy i zwieszania do lamp, lampki choinkowe, latarki, żarówki, gazowe, elektryczne, gazowo-elektryczne kuchnie i osprzęt do nich, kuchenki mikrofalowe, szybkowary elektryczne, ekspresy do kawy elektryczne, kominki domowe, grzejniki, termofory, klimatyzatory, frytownice elektryczne, opiekacze, rożna, lodówki, zamrażarki, suszarki elektryczne do bielizny i do włosów, wentylatory, okapy kuchenne, instalacje sanitarne, zapalniczki do gazu, **12** rowery, **16** drukarki, maszyny do pisania i sprzęt biurowy z wyjątkiem mebli, materiały szkoleniowe i instruktażowe z wyjątkiem aparatów, czasopisma i wydawnictwa periodyczne, gazety, **20** meble, **35** prowadzenie punktów sprzedaży następujących towarów: urządzenia kuchenne elektrotechniczne-pralki, prasownice, elektryczne otwieracze do puszek, roboty kuchenne elektryczne, suszarki i suszarko-wirówki do celów domowych, szatkownice do warzyw, ubijaczki elektryczne do użytku domowego, kralalnice do chleba, malaksery, maselnice, maszynki do siekania, urządzenia o napędzie silnikowym do prania, czyszczenia i sprzątania pomieszczeń, maszynki do mięsa, miksery, młynki elektryczne, wyciskacze soków, nożyczki elektryczne, odkurzacze do użytku domowego, rozdrabniarki do odpadów, urządzenia do nagrywania, transmisji lub reprodukcji dźwięku lub obrazu, nośniki danych nagrane i czyste, dyktafony, kalkulatory, drukarki, monitory, dyskietki, dyski kompaktowe, kasety, sprzęt przetwarzający dane, komputery i osprzęt komputerowy, głośniki, mikrofony, aparaty telefoniczne, żelazka elektryczne, zapalniczki elektryczne samochodowe, gry telewizyjne, programy komputerowe i oprogramowanie komputerów, kasy sklepowe, sprzęt przełączający, transformujący, akumulatorowy, baterie, bezpieczniki, aparaty i sprzęt fotograficzny, wyroby optyczne, okulary, urządzenia elektryczne do ogrzewania przestrzeni, płynów, do gotowania, wentylacji, chłodzenia, suszenia, urządzenia i instalacje klimatyzacyjne, elektryczne naczynia do gotowania, artykuły oświetleniowe, lampy gazowe i elektryczne, świeczniki, abażury, żyrandole, klosze, obudowy, zwieszania do lamp, lampki choinkowe, latarki, żarówki, gazowe, elektryczne, gazowo-elektryczne kuchnie i osprzęt do nich, kuchenki mikrofalowe, szybkowary, ekspresy do kawy, kominki domowe, grzejniki, termofory, klimatyzatory, frytownice, opiekacze, rożna, lodówki, zamrażarki, suszarki elektryczne do bielizny i do włosów, wentylatory, okapy kuchenne, instalacje sanitarne, zapalniczki do gazu, rowery, meble, drukarki, maszyny do pisania i sprzęt biurowy, materiały szkoleniowe i instruktażowe, czasopisma i wydawnictwa periodyczne, gazety, franszyza w zakresie prowadzenia punktów sprzedaży detalicznej, usługi także w sieci on-line w zakresie: reklamy, promocji sprzedaży, informacji handlowej, pokazów towarów, badania rynku, doradztwa w prowadzeniu, zarządzaniu i organizacji działalności gospodarczej i zaopatrzenia, usługi w zakresie: administrowania działalnością handlową, dystrybucji materiałów promocyjnych i reklamowych, projektowania i pośrednictwa w rozpowszechnianiu reklam w środkach masowego przekazu i w komputerowej sieci globalnej, aktualizacji materiałów reklamowych, usługi telemarketingowe, pośrednictwa biznesowego i wspomagające w zawieraniu i realizacji transakcji, przetwarzanie danych i zarządzanie nimi, badania i oceny biznesu, prowadzenie baz danych związanych z działalnością handlową i magazynowaniem na rzecz osób trzecich, **39** usługi transportowe, spedycyjne, wynaj-

mowanie magazynów, magazynowanie i dostarczanie towarów na zamówienia, **41** organizowanie i prowadzenie szkoleń, kongresów i zjazdów, wypożyczanie kaset wideo i nagrań dźwiękowych, usługi w zakresie rekreacji, rozrywki, zabawy, **42** administrowanie stronami komputerowymi, doradztwo w sprawach sprzętu komputerowego, projektowanie, instalacja, konserwacja i aktualizacja systemów i oprogramowania komputerowego, projektowanie opakowań, konwersja danych na formę elektroniczną i przez programy komputerowe, wypożyczanie komputerów i oprogramowania.

(111) **226813** (220) 2009 02 19 (210) 352265
(151) 2010 03 29 (441) 2009 05 25

(732) Товариство з обмеженого відповідальності „Национална горьлчана компанія”, Степаньки, UA.
(540) DAR ZBOŻA

(510), (511) **33** napoje alkoholowe, z wyjątkiem piwa, ekstrakty alkoholowe, napoje zawierające owoce, koktajle, napoje destylowane, spirytus, wódka.

(111) **226814** (220) 2009 02 19 (210) 352300
(151) 2010 03 26 (441) 2009 05 25

(732) NIK-POL Spółka z ograniczoną odpowiedzialnością, Bobrowniki, PL.

(540) NIK-POL serce
(510), (511) **29** wędliny.

(111) **226815** (220) 2009 02 19 (210) 352303
(151) 2010 03 26 (441) 2009 05 25

(732) NIK-POL Spółka z ograniczoną odpowiedzialnością, Bobrowniki, PL.

(540) piecuch boczkowy
(510), (511) **29** wędliny.

(111) **226816** (220) 2009 02 19 (210) 352306
(151) 2010 03 26 (441) 2009 05 25

(732) NIK-POL Spółka z ograniczoną odpowiedzialnością, Bobrowniki, PL.

(540) kresówka
(510), (511) **29** wędliny.

(111) **226817** (220) 2009 02 19 (210) 352308
(151) 2010 03 26 (441) 2009 05 25

(732) NIK-POL Spółka z ograniczoną odpowiedzialnością, Bobrowniki, PL.

(540)



(531) 25.1.15, 26.4.4, 26.4.17, 26.4.18, 27.5.1, 27.7.1
(510), (511) **29** wędliny.

(111) **226818** (220) 2009 02 19 (210) 352325
(151) 2010 03 16 (441) 2009 05 25

(732) NIK-POL Spółka z ograniczoną odpowiedzialnością, Bobrowniki, PL.

(540)



Kolor znaku: czarny, szary i odcienie, biały

(531) 11.3.18, 27.5.1, 29.1.13
(510), (511) **29** wędliny.

(111) **226819** (220) 2009 02 19 (210) 352326
(151) 2010 03 16 (441) 2009 05 25
(732) NIK-POL Spółka z ograniczoną odpowiedzialnością, Bobrowniki, PL.
(540)



Kolor znaku: złoty, brązowy

(531) 24.1.5, 24.1.15, 24.1.25, 27.5.1, 29.1.12
(510), (511) **29** wędliny.

(111) **226820** (220) 2009 02 19 (210) 352327
(151) 2010 03 16 (441) 2009 05 25

(732) NIK-POL Spółka z ograniczoną odpowiedzialnością, Bobrowniki, PL.

(540)



Kolor znaku: złoty, brązowy

(531) 25.1.15, 26.4.4, 26.4.9, 26.4.17, 26.4.18, 27.5.1, 27.7.1, 29.1.12
(510), (511) **29** wędliny.

(111) **226821** (220) 2009 02 23 (210) 352469
(151) 2010 04 14 (441) 2009 06 08

(732) OLIMP LABORATORIES Spółka z ograniczoną odpowiedzialnością, Nagawczyn, PL.

(540) NUTRIFARM

(510), (511) **42** administrowanie stronami komputerowymi sieciowymi, tworzenie i utrzymywanie systemów obsługi klienta dostępnych przez Internet.

(111) **226822** (220) 2009 02 23 (210) 352470
(151) 2010 04 14 (441) 2009 06 08

(732) OLIMP LABORATORIES Spółka z ograniczoną odpowiedzialnością, Nagawczyn, PL.

(540) SUPPLEGRO

(510), (511) **03** kosmetyki dla ludzi, w tym w szczególności: kosmetyki dla sportowców, kosmetyki wspomagające odchudzanie i codzienną pielęgnację ciała, perfumy i środki perfumeryjne, wody toaletowe, wody kolońskie, wody zapachowe, dezodoranty, antyperspiranty, olejki eteryczne, kremy, maści, maseczki kosmetyczne, mleczka kosmetyczne, talk kosmetyczny, mydła, mieszaniny zapachowe, preparaty do golenia i depilacji, kosmetyki do opalania, szampony, sole kąpielowe, kosmetyki do pielęgnacji włosów, środki do czyszczenia zębów, kosmetyki dla zwierząt, **05** produkty farmaceutyczne i weterynaryjne, w tym w szczególności: leki dla ludzi, leki pomocnicze i wspierające, leki w płynie, maści do celów farmaceutycznych, leki przeciwzapalne, leki uspokajające, środki przeczyszczające, środki przeciwbólowe, preparaty medyczne na porost włosów, zioła lecznicze, hormony do celów medycznych, materiały opatrunkowe, bandaże higieniczne, bandaże opatrunkowe, gaza opatrunkowa, gazy dla celów medycznych, gąbka do ran, plastry do celów medycznych, balsamy do celów leczniczych, preparaty terapeutyczne do kąpiel, preparaty chemiczno-farmaceutyczne, bakteriologiczne, bakteryjne i biologiczne preparaty do celów medycznych, enzymy do celów farmaceutycznych i medycznych, sole do kąpiel mineralnych, substancje dietetyczne do celów leczniczych, artykuły spożywcze dla niemowląt, środki odkażające, środki sanitarne do celów leczniczych, odżywki wzmacniające zawierające preparaty parafarmaceutyczne stosowane profilaktycznie i dla rekonwalescentów do celów leczniczych, suplementy diety wspomagające leczenie, **16** gazety,

czasopisma, katalogi, książki, albumy, broszury, plakaty, prospekty, foldery, **25** artykuły odzieżowe, zwłaszcza odzież i bielizna sportowa, **28** artykuły gimnastyczne i sportowe z wyjątkiem odzieży, przyrządy gimnastyczne do ćwiczeń fizycznych, sprzęt do różnych dyscyplin sportowych, przyrządy stosowane w kulturystyce, **29** koncentraty i odżywki wysokobiałkowe wzbogacone witaminami, solami mineralnymi i aminokwasami, batony wysokobiałkowe, produkty mleczne takie jak: mleko, jogurty, kefiry, sery, proteiny mleczne, serwatki, napoje mleczne lub z przewagą mleka, białka jajek, proteiny spożywcze, ekstrakty mięsne, konserwowane, suszone i gotowane owoce i warzywa, oleje i tłuszcze jadalne, **30** koncentraty i odżywki węglowodanowe i wysokoenergetyczne wzbogacone witaminami i solami mineralnymi, batony zbożowe, batony muesli, pieczywo, pieczywo specjalne, pieczywo dietetyczne, mieszanki śniadaniowe, w tym: muesli, płatki kukurydziane, płatki owsiane, otręby, produkty mączne, produkty zbożowe, napoje kawowe i czekoladowe, **32** napoje bezalkoholowe, aperitify bezalkoholowe, wyciągi z owoców, ekstrakty owocowe bezalkoholowe, woda gazowana i mineralna, soki, syropy do napojów, napoje serwatkowe, napoje z soków owoców, nektary owocowe, napoje proteinowe i węglowodanowe, napoje bezalkoholowe wzbogacone witaminami i solami mineralnymi, napoje energetyczne, soki owocowe i warzywne, **35** reklama i promocja towarów i usług, reklama za pośrednictwem sieci komputerowej, usługi prowadzenia hurtowni i sprzedaży detalicznej oraz za pośrednictwem sklepu internetowego następujących towarów: kosmetyki dla ludzi, w tym w szczególności: kosmetyki dla sportowców, kosmetyki wspomagające odchudzanie i codzienną pielęgnację ciała, perfumy i środki perfumeryjne, wody toaletowe, wody kolońskie, wody zapachowe, dezodoranty, antyperspiranty, olejki eteryczne, kremy, maści, maseczki kosmetyczne, mleczka kosmetyczne, talk kosmetyczny, mydła, mieszaniny zapachowe, preparaty do golenia i depilacji, kosmetyki do opalania, szampony, sole kąpielowe, kosmetyki do pielęgnacji włosów, środki do czyszczenia zębów, kosmetyki dla zwierząt, produkty farmaceutyczne i weterynaryjne, w tym w szczególności: leki dla ludzi, leki pomocnicze i wspierające, leki w płynie, maści do celów farmaceutycznych, leki przeciwzaparciom, leki uspokajające, środki przeczyszczające, środki przeciwbólowe, preparaty medyczne na porost włosów, zioła lecznicze, hormony do celów medycznych, materiały opatrunkowe, bandaże higieniczne, bandaże opatrunkowe, gaza opatrunkowa, gazy dla celów medycznych, gąbka do ran, plastry do celów medycznych, balsamy do celów leczniczych, preparaty terapeutyczne do kąpieli, preparaty chemiczno-farmaceutyczne, bakteriologiczne, bakteryjne i biologiczne preparaty do celów medycznych, enzymy do celów farmaceutycznych i medycznych, sole do kąpieli mineralnych, substancje dietetyczne do celów leczniczych, artykuły spożywcze dla niemowląt, środki odkażające, środki sanitarne do celów leczniczych, odżywki wzmacniające zawierające preparaty parafarmaceutyczne stosowane profilaktycznie i dla rekonwalescentów do celów leczniczych, suplementy diety wspomagające leczenie, gazety, czasopisma, katalogi, książki, albumy, broszury, plakaty, prospekty, foldery, artykuły odzieżowe, zwłaszcza odzież i bielizna sportowa, artykuły gimnastyczne i sportowe z wyjątkiem odzieży, przyrządy gimnastyczne do ćwiczeń fizycznych, sprzęt do różnych dyscyplin sportowych, przyrządy stosowane w kulturystyce, koncentraty i odżywki wysokobiałkowe wzbogacone witaminami, solami mineralnymi i aminokwasami, batony wysokobiałkowe, produkty mleczne takie jak: mleko, jogurty, kefiry, sery, proteiny mleczne, serwatki, napoje mleczne lub z przewagą mleka, białka jajek, proteiny spożywcze, ekstrakty mięsne, konserwowane, suszone i gotowane owoce i warzywa, oleje i tłuszcze jadalne, koncentraty i odżywki węglowodanowe i wysokoenergetyczne wzbogacone witaminami i solami mineralnymi, batony zbożowe, batony muesli, pieczywo, pieczywo specjalne, pieczywo dietetyczne, mieszanki śniadaniowe, w tym: muesli, płatki kukurydziane, płatki owsiane, otręby, produkty mączne, produkty zbożowe, napoje kawowe i czekoladowe, napoje bezalkoholowe, aperitify bezalkoholowe, wyciągi z owoców, ekstrakty owocowe bezalkoholowe, woda gazowana i mineralna, soki, syropy do napojów, napoje serwatkowe, napoje z soków owoców, nektary owocowe, napoje proteinowe i węglowodanowe, napoje bezalkoholowe wzbogacone witaminami i solami mineralnymi, napoje energetyczne, soki owocowe i warzywne, **39** pakowanie i magazynowanie towarów, usługi w zakresie dystrybucji, **41** usługi instruktorów gimnastyki, organizowanie imprez i zawodów sportowych, **42** administrowanie stronami komputerowymi, tworzenie i utrzymywanie systemów obsługi klienta dostępnych przez Internet, **44** po-

radnictwo z zakresu medycyny, poradnictwo z zakresu medycyny naturalnej, poradnictwo z zakresu farmacji, poradnictwo z zakresu kosmetyki, poradnictwa z zakresu dietytyki, informacja i doradztwo dotyczące pielęgnacji zdrowia i urody.

(111) **226823** (220) 2009 02 23 (210) 352479
(151) 2010 04 14 (441) 2009 06 08
(732) Mars, Incorporated, McLean, US.

(540) MOJA CHWILA. MOJE DOVE.
(510), (511) **30** kawa i namiastki kawy, herbata, kakao, czekolada do picia, cukier, ryż, tapioka, sago, mąka i preparaty zbożowe, chleb, herbatniki, ciastka, ciasta, czekolada i słodczyce, lody, lód, lody wodne, miód, melasa, sól, musztarda, ocet, sosy, pesto, przyprawy, zioła, przyprawy korzenne, produkty gotowe do konsumpcji i składające się głównie z wyżej wymienionych towarów lub w większości z tych towarów, wszystkie wyżej wymienione produkty zawarte w klasie 30.

(111) **226824** (220) 2009 02 24 (210) 352511
(151) 2010 03 19 (441) 2009 06 08
(732) Patryk Pajek, Oleszno, PL.

(540) Aukcje z Rybka
(510), (511) **35** usługi reklamowe, wynajmowanie przestrzeni reklamowej, wynajem miejsca i czasu na reklamy, prowadzenie aukcji internetowych, usługi sprzedaży detalicznej, hurtowej oraz poprzez Internet artykułami wielobranżowymi, **38** usługi w zakresie elektronicznego gromadzenia, przetwarzania i dystrybucji danych, obrazowych wyrażen i koncepcji oraz danych, zbierania i przekazywania informacji, przesyłanie informacji za pomocą sieci komputerowych, udostępnianie serwisów informacyjnych, łączność poprzez terminale komputerowe, przesyłanie informacji tekstowej i obrazowej za pomocą komputera, **42** projektowanie, instalacja, powielanie, aktualizacja, konserwacja i wypożyczenie oprogramowania komputerowego, doradztwo w sprawach sprzętu komputerowego, administrowanie stronami komputerowymi, tworzenie i utrzymywanie stron internetowych dla osób trzecich.

(111) **226825** (220) 2009 02 27 (210) 352697
(151) 2010 03 16 (441) 2009 06 08
(732) Art Plast Spółka z ograniczoną odpowiedzialnością, Rzgów, PL.
(540)



Kolor znaku: zielony, biały, pomarańczowy
(531) 25.7.1, 25.7.6, 26.1.6, 26.3.23, 27.5.1, 29.1.13
(510), (511) **01** tworzywa sztuczne nieprzetworzone, tworzywa sztuczne nieprzetworzone pod postacią granulek, proszków, płynów i past, produkty chemiczne podstawowe i do wytwarzania tworzyw sztucznych, polimery, **17** tworzywa sztuczne półprzetworzone, tworzywa sztuczne w formie wyciśniętej do użytku w produkcji i w przemyśle, tworzywa sztuczne w postaci wytłoczonej stosowane w produkcji oraz do użytku w rolnictwie i ogrodnictwie, tworzywa sztuczne w postaci arkuszy, prętów, kształtek i rur, włókna z tworzyw sztucznych nie dla włókiennictwa, **24** tworzywa sztuczne (substytuty tkanin), tkaniny techniczne na bazie tworzyw sztucznych, tkaniny wodoodporne, tkaniny ognioodporne, tkaniny z wykończeniem ognioodpornym, **40** przetwarzanie i obróbka tworzyw sztucznych, recykling tworzyw sztucznych, wytwarzanie na zamówienie produktów z tworzyw sztucznych, produkcja opakowań z tworzyw sztucznych według indywidualnych potrzeb, obróbka materiałów włókienniczych i tkanin, ogniouodparnianie tkanin i tekstyliów, produkcja tkanin, odzieży i nakryć głowy, **42** usługi w zakresie badań i analizy tworzyw sztucznych.

(111) **226826** (220) 2009 02 27 (210) 352699
(151) 2010 03 16 (441) 2009 06 08
(732) Art Plast Spółka z ograniczoną odpowiedzialnością, Rzgów, PL.
(540) ARTPET

(510), (511) **01** tworzywa sztuczne nieprzetworzone, tworzywa sztuczne nieprzetworzone pod postacią granulek, proszków, płynów i past, produkty chemiczne podstawowe i do wytwarzania tworzyw sztucznych, polimery, **17** tworzywa sztuczne półprzetworzone, tworzywa sztuczne w formie wyciśniętej do użytku w produkcji i w przemyśle, tworzywa sztuczne w postaci wytłoczonej stosowane w produkcji oraz do użytku w rolnictwie i ogrodnictwie, tworzywa sztuczne w postaci arkuszy, prętów, kształtek i rur, włókna z tworzyw sztucznych nie dla włókiennictwa, **40** przetwarzanie i obróbka tworzyw sztucznych, recykling tworzyw sztucznych, wytwarzanie na zamówienie produktów z tworzyw sztucznych, produkcja opakowań z tworzyw sztucznych według indywidualnych potrzeb, obróbka materiałów włókienniczych i tkanin, ogniouodparnianie tkanin i tekstyliów, produkcja tkanin, odzieży i nakryć głowy.

(111) **226827** (220) 2009 02 27 (210) 352700
(151) 2010 03 16 (441) 2009 06 08

(732) Art Plast Spółka z ograniczoną odpowiedzialnością, Rzgów, PL.

(540) ARTPYLEN

(510), (511) **01** tworzywa sztuczne nieprzetworzone, tworzywa sztuczne nieprzetworzone pod postacią granulek, proszków, płynów i past, produkty chemiczne podstawowe i do wytwarzania tworzyw sztucznych, polimery, **17** tworzywa sztuczne półprzetworzone, tworzywa sztuczne w formie wyciśniętej do użytku w produkcji i w przemyśle, tworzywa sztuczne w postaci wytłoczonej stosowane w produkcji oraz do użytku w rolnictwie i ogrodnictwie, tworzywa sztuczne w postaci arkuszy, prętów, kształtek i rur, włókna z tworzyw sztucznych nie dla włókiennictwa, **40** przetwarzanie i obróbka tworzyw sztucznych, recykling tworzyw sztucznych, wytwarzanie na zamówienie produktów z tworzyw sztucznych, produkcja opakowań z tworzyw sztucznych według indywidualnych potrzeb, obróbka materiałów włókienniczych i tkanin, ogniouodparnianie tkanin i tekstyliów, produkcja tkanin, odzieży i nakryć głowy.

(111) **226828** (220) 2009 02 27 (210) 352701
(151) 2010 03 16 (441) 2009 06 08

(732) Art Plast Spółka z ograniczoną odpowiedzialnością, Rzgów, PL.

(540) ARTAMID

(510), (511) **01** tworzywa sztuczne nieprzetworzone, tworzywa sztuczne nieprzetworzone pod postacią granulek, proszków, płynów i past, produkty chemiczne podstawowe i do wytwarzania tworzyw sztucznych, polimery, **17** tworzywa sztuczne półprzetworzone, tworzywa sztuczne w formie wyciśniętej do użytku w produkcji i w przemyśle, tworzywa sztuczne w postaci wytłoczonej stosowane w produkcji oraz do użytku w rolnictwie i ogrodnictwie, tworzywa sztuczne w postaci arkuszy, prętów, kształtek i rur, włókna z tworzyw sztucznych nie dla włókiennictwa, **40** przetwarzanie i obróbka tworzyw sztucznych, recykling tworzyw sztucznych, wytwarzanie na zamówienie produktów z tworzyw sztucznych, produkcja opakowań z tworzyw sztucznych według indywidualnych potrzeb, obróbka materiałów włókienniczych i tkanin, ogniouodparnianie tkanin i tekstyliów, produkcja tkanin, odzieży i nakryć głowy.

(111) **226829** (220) 2009 03 02 (210) 352785
(151) 2010 04 21 (441) 2009 06 08

(732) PHU ELNET Łukasz Kurzeja, Katowice, PL.

(540)



(531) 26.2.1, 27.5.1

(510), (511) **25** obuwie, odzież, koszulki, spodnie, bluzy, czapki, kurtki, swetry, T-shirty, krótkie spodenki, szorty, nakrycia głowy, szalik, rękawiczki.

(111) **226830** (220) 2009 03 04 (210) 352910

(151) 2010 04 21 (441) 2009 06 08

(732) Akzo Nobel Coatings International B.V., Arnhem, NL.

(540) PORY ROKU

(510), (511) **02** farby, pokosty, lakiery; produkty wysuszające łącznie z preparatami utwardzająco-wysuszającymi, utwardzacze, rozcieńczalniki, produkty koloryzujące, wszystkie stosowane jako dodatki do farb, pokostów i lakierów; środki antykorozyjne i zabezpieczające drewno; preparaty gruntujące w postaci farb; bejce do drewna.

(111) **226831** (220) 2009 04 01 (210) 354092

(151) 2010 01 27 (441) 2009 07 06

(732) Rzeszowska Centrala Materiałów Budowlanych Spółka Akcyjna, Rzeszów, PL.

(540)



Kolor znaku: niebieski, czerwony

(531) 7.3.11, 27.5.1, 29.1.12

(510), (511) **02** farby, pokosty, lakiery, środki zapobiegające korozji i zabezpieczające drewno, barwniki, zaprawy farbiarskie, żywice naturalne, folie metalowe i formy proszkowe dla malarzy, dekoratorów, drukarzy i artystów, **06** metale nieszlachetne i ich stopy, budowlane materiały metalowe, przenośne metalowe konstrukcje budowlane, przewody nieelektryczne, liny i druty z metali nieszlachetnych, drobne wyroby żelazne, wyroby ślusarskie, rury i rurki metalowe, **07** maszyny i obrabiarki, mechaniczne narzędzia rolnicze o napędzie innym niż ręczny, **08** narzędzia i przyrządy ręczne o napędzie ręcznym, **11** urządzenia do oświetlenia, ogrzewania, wytwarzania pary, gotowania, chłodzenia, suszenia, wentylacji, zaopatrzenia w wodę, oraz instalacje sanitarne, **17** tworzywa sztuczne wyprofilowane stosowane w produkcji, materiały wypełniające, uszczelniające, pakuły, materiały izolacyjne, rury elastyczne niemetalowe, **19** materiały budowlane niemetalowe, półfabrykaty drewniane, rury sztywne niemetalowe stosowane w budownictwie, asfalt, smoła i bitumity, budynki przenośne niemetalowe, pomniki niemetalowe, **35** agencje importowe-eksportowe, badanie rynku, reklama, pośredniczenie w zawieraniu transakcji handlowych, zarządzanie w działalności gospodarczej i handlowej przedsiębiorstw przemysłowych i handlowych.

(111) **226832** (220) 2009 05 11 (210) 355705

(151) 2010 01 27 (441) 2009 08 17

(732) PROSERWIS Tomasz Dondziak, Szczecin, PL.

(540) PROSERWIS

(510), (511) **07** elektryczne urządzenia kuchenne i akcesoria do nich, pralki automatyczne, zmywarki naczyń, odkurzacze elektryczne; części i akcesoria do wymienionych produktów zawarte w klasie 7, **09** urządzenia i przyrządy: naukowe, żeglarskie, geodezyjne, fotograficzne, kinematograficzne, optyczne, wagowe, pomiarowe, sygnalizacyjne, kontrolne, do ratowania życia, do celów dydaktycznych; urządzenia i przyrządy elektryczne przewodzące, przełączające, transformujące, akumulatorowe i kontrolno-sterujące; urządzenia do nagrywania, transmisji lub reprodukcji dźwięku lub obrazu; magnetyczne nośniki danych, płyty (dyski) z nagraniami; automaty sprzedające i mechanizmy do urządzeń uruchamianych przez wżerzenie monety; kasy sklepowe, maszyny liczące, sprzęt przetwarzający dane i komputery; urządzenia do gaszenia ognia; aparaty do nagrywania, nadawania, transmisji, generowania, reprodukcji czy przetwarzania danych, dźwięku lub obrazu; urządzenia do odbioru i przetwarzania dźwięku lub obrazu; urządzenia do wzmacniania, modulacji, detekcji, zdalnej transmisji i zdalnego sterowania; magnetyczne nośniki informacji; dekodery, urządzenia kodujące; ekrany telewizyjne, wyświetlacze multimedialne; urządzenia do nagrywania i odtwarzania sygnałów telewizyjnych na dyskach lub innych nośnikach i komponenty do nich; kamery, kamery video i cyfrowe, kamery telewizyjne i projektory; odtwarzacze/nagrywarki kasety i/lub CD i/lub cyfrowych dysków; systemy hi-fi, tunery radiowe i telewizyjne, głośniki, wzmacniacze; telefony; anteny w tym anteny telewizyjne,

anteny paraboliczne; oprogramowanie komputerowe do kodowania i dekodowania sygnałów audio i video; przewody i kable elektryczne, w tym kable antenowe; urządzenia i instalacje do nagrywania zwłaszcza wymienione instalacje i urządzenia stosujące środki audiowizualne; urządzenia transmisyjne i instrumenty, włączając w to działające na drodze radiowej, kablowej czy satelitarnej, pozwalające na wzajemne oddziaływanie (usługi interaktywne); żelazka elektryczne; części i akcesoria do wymienionych towarów zawarte w klasie 9, **11** urządzenia do podgrzewania, nagrzewania, grillowania, gotowania i schładzania; urządzenia chłodzące/chłodziarki i zamrażarki; systemy wentylacyjne; suszarki do włosów; ekspresy do kawy; suszarki bębnowe; urządzenia do prażenia; piekarniki; elektryczne urządzenia do gotowania jajek; tostery; klimatyzatory; części i akcesoria do wymienionych towarów zawarte w klasie 11, **35** sprzedaż w salonie, sklepach, hurtowniach oraz za pośrednictwem Internetu (sprzedaż on-line), sprzedaż wysyłkowa i katalogowa następujących towarów: sprzęt elektroniczny, tunery satelitarne oraz sprzęt i akcesoria do odbioru sygnałów telewizji satelitarnej, oprogramowanie i sprzęt komputerowy, podzespoły elektroniczne z dziedziny telekomunikacji i techniki satelitarnej; reklama, promocja sprzedaży, **37** usługi budowlane; naprawy; usługi instalacyjne; instalowanie, naprawa i konserwacja urządzeń elektronicznych, w tym tunerów satelitarnych oraz sprzętu do odbioru sygnałów telewizji satelitarnej, usługi serwisowe sprzętu elektronicznego oraz oprogramowania i sprzętu komputerowego, naprawa systemów i podzespołów elektronicznych z dziedziny telekomunikacji i techniki satelitarnej, usługi dzierżawy i wynajmu sprzętu elektronicznego, sprzętu komputerowego i oprogramowania komputerowego, **38** telekomunikacja; usługi w dziedzinie telekomunikacji, w tym przesyłanie sygnałów, danych, dźwięku i obrazu przez media elektroniczne i usługi on-line; obsługa sieci telekomunikacyjnej; transmisja satelitarna, telewizja kablowa, łączność przez terminale komputerowe, przesyłanie informacji, usługi telefoniczne, telegraficzne, poczta elektroniczna, usługi poczty głosowej, transmisja programów radiowych i telewizyjnych, wypożyczanie urządzeń telekomunikacyjnych; informacja o telekomunikacji.

(111) **226833** (220) 2009 07 01 (210) 357701
 (151) 2010 04 06 (441) 2009 10 12
 (732) „SMAK” Spółka z ograniczoną odpowiedzialnością, Żory, PL.
 (540)



Kolor znaku: zielony i jego odcienie, żółty i jego odcienie
 (531) 5.3.11, 27.5.1, 29.1.12
 (510), (511) **29** ekstrakty mięsne, konserwowane i mrożone warzywa i owoce, gotowane i suszone warzywa i owoce, owoce kandyzowane i lukrowane, galaretki jadalne, dżemy, kompoty, kapusta kwaszona, korniszony, czosnek i cebula konserwowana, oliwki konserwowane, groszek konserwowy, produkty mleczne, oleje, tłuszcze jadalne, bulion, koncentraty na buliony i rosoly, koncentraty owocowe i warzywne, chipsy, chrupki ziemniaczane, chipsy i chrupki owocowe i warzywne, grzyby konserwowane i suszone, napoje mleczne lub z przewagą mleka, orzechy spreparowane, sałatki owocowe i warzywne, sałatki grzybowe, placki ziemniaczane, miąższ owoców, przeciery owocowe, przeciery warzywne, przeciery grzybowe, pikle, podpuszczka, pyłki kwiatowe jako żywność, soki roślinne do gotowania, serwatka, skórki owocowe, wyciągi z wodorostów do celów spożywczych, zupy, zupy jarzynowe jako przetwory, składniki do sporządzania zup, żelatyna do żywności, **30** miód, melasa, drożdże, proszek do pieczenia, musztarda, ocet, sosy jako przyprawy, przyprawy, chow-chow, chutney, curry, preparaty jako aromaty do żywności, bułka tarta, chipsy jako produkty zbożowe, napoje na bazie czekolady, kakao i herbaty, esencje do artykułów żywnościowych z wyjątkiem esencji eterycznych i olejów esencyjnych, galaretki owocowe jako słodczyce, wyroby z kakao, kanapki, mąka spożywcza, kasze spożywcze, keczup, kapary, sól kuchenna, kukurydza mielona, prażona i palona, majonezy, makarony, żywność na bazie mąki, muesli, naleśniki, napary inne niż do celów leczniczych, ozdoby do ciast jadalne, paszteciki, pierogi, pizze, płatki zbożowe i kukurydziane, sosy

z pomidorów, puddingi, sosy do sałatek, sosy sojowe, sosy do mięs, produkty żywnościowe ze skrobi, słodziki, sosy do polewania deserów, tarty z nadzieniem, tortille, wermiszel, zagęszczacze stosowane przy gotowaniu produktów spożywczych, zielenina jako przyprawa, preparaty zbożowe, ziola ogrodowe konserwowane i suszone.

(111) **226834** (220) 2007 08 30 (210) 329531
 (151) 2010 01 20 (441) 2007 12 10
 (732) PHILIPIAK Polska Akcyjna Spółka Komandytowo-Akcyjna, Warszawa, PL.
 (540)



Kolor znaku: biały, żółty, niebieski, zielony, ciemnozielony
 (531) 26.4.9, 27.5.1, 29.1.14

(510), (511) **03** kosmetyki, środki perfumeryjne, perfumy, wody toaletowe i kolońskie, olejki eteryczne, środki do mycia i pielęgnacji włosów, środki do pielęgnacji zębów i jamy ustnej, dezodoranty i środki przeciw poceniu, środki do makijażu i demakijażu, środki do pielęgnacji i malowania ust, środki do pielęgnacji i malowania paznokci, środki do higieny intymnej, środki do opalania i chroniące przed promieniowaniem ultrafioletowym, środki do samoopalania, środki do depilacji, pudry do makijażu, pudry po kąpielach, pudry higieniczne, artykuły toaletowe, wyroby chemii gospodarczej, preparaty i środki piorące, substancje stosowane w praniu, proszki do prania, detergenty, płyny do płukania tkanin, środki do czyszczenia, polerowania, środki do szorowania, środki ściernicze, mlecza do czyszczenia i polerowania, antystatyczne preparaty do celów domowych, pasty do podłogi i mebli, preparaty do czyszczenia, polerowania, renowacji i konserwacji mebli wykonanych z drewna, materiałów drewnopodobnych i tworzyw sztucznych, środki do zamaczania bielizny, preparaty do czyszczenia i trawienia, preparaty do usuwania kamienia kotłowego dla celów gospodarstw domowych, mydła do prania, mydła do ożywania koloru tkanin, środki wybielające stosowane w pralniactwie, środki do prania skóry, płyny do czyszczenia szkła, wybielacze plam, **05** produkty i preparaty lecznicze do pielęgnacji skóry, kremy, emulsje, płyny, żele, oliwki i balsamy lecznicze, sole do kąpielach do celów medycznych, kąpiele lecznicze, ziola lecznicze, preparaty do masażu leczniczych i rehabilitacyjnych.

(111) **226835** (220) 2007 11 29 (210) 333457
 (151) 2010 01 12 (441) 2008 03 03
 (732) „KDG STEEL” Spółka z ograniczoną odpowiedzialnością, Żołędowo, PL.
 (540)



Kolor znaku: pomarańczowy, biały, niebieski
 (531) 26.1.1, 26.4.2, 27.5.1, 29.1.13
 (510), (511) **01** stal-wszystkie rodzaje, nisko i wysoko węglowe, stopowe, narzędziowe, konstrukcyjne, **06** wyroby ze stali i wyroby hutnicze zawarte w tej klasie: blachy, kształtowniki, płyty, pręty, konstrukcje stalowe, rury, stopy, materiały zbrojeniowe dla budownictwa, złom metalowy, **35** skup złomu, **40** obróbka stali oraz wyrobów hutniczych: szlifowanie, polerowanie, cięcie; przerób złomu.

(111) **226836** (220) 2008 05 09 (210) 340713
 (151) 2009 11 03 (441) 2008 08 18
 (732) POLKOMTEL S.A., Warszawa, PL.
 (540) mixplus music pack

(510), (511) **09** aparaty, przewody i słuchawki telefoniczne; automaty sprzedające i mechanizmy do urządzeń uruchamianych przez wrzucenie monety lub żetonu; kasy rejestrujące; komputery i sprzęt przetwarzający dane; magnetyczne nośniki danych; maszyny liczące, płyty (dyski) z nagraniami; urządzenia do gaszenia ognia; urządzenia do nagrywania, transmisji, reprodukcji danych, dźwięku lub obrazu; urządzenia i przyrządy naukowe, żeglarskie, geodezyjne, elektryczne, kinematograficzne, optyczne, wagowe, pomiarowe, sygnalizacyjne, kontrolne, do ratowania życia, do celów dydaktycznych, **35** usługi polegające na: rejestrowaniu, sporządzaniu odpisów, składzie, kompilacji, transkrypcji, systematyzacji pisemnych informacji (komunikatów) oraz rejestrowaniu a także wykorzystaniu lub kompilacji danych matematycznych lub statystycznych oraz zarządzaniu zbiorami informatycznymi; informacja o działalności gospodarczej, handlu, reklamie, promocji, lokalizacji obiektów, agencje informacji handlowej; usługi w zakresie: badania rynku, telefonicznego udzielania informacji, organizacji wystaw lub targów handlowych, pośrednictwa w zawieraniu umów kupna-sprzedaży poprzez telefon i Internet, obsługa klientów przy wykorzystaniu sieci Internet umożliwiająca dostarczenie klientom informacji oraz otrzymywanie informacji od klientów; elektroniczny serwis informacji typu on-line polegający na tworzeniu i prowadzeniu baz danych; usługi telekomunikacyjne on-line polegające na umożliwieniu: zlecenia usług, świadczenia usług, zawierania umów, umów pośrednictwa, umów kupna-sprzedaży, wykonywania umów; zgrupowanie na rzecz osób trzecich różnych towarów i usług pozwalające nabywcy wygodnie oglądać lub zapoznać się z opisem usług oraz kupować te towary i usługi w szczególności: z katalogu różnych artykułów lub usług, za pośrednictwem usługi elektronicznej, na stronie internetowej oraz usługi pośrednictwa w powyższym zakresie; usługi w zakresie promocji treści muzycznych i audiowizualnych; zarządzanie działalnością artystyczną; informacja o powyższych usługach, **36** usługi w zakresie: pośrednictwa w zawieraniu umów ubezpieczeniowych poprzez telefon i Internet, sprawdzania stanu konta poprzez telefon i Internet; informacje finansowe i o usługach finansowych, informacja o ubezpieczeniach; usługi telekomunikacyjne on-line polegające na umożliwieniu: zawierania umów ubezpieczeniowych, kredytowych, bankowych oraz otwierania rachunków bankowych, dokonywania operacji bankowych, dostępu do konta bankowego, **38** usługi telekomunikacyjne; informacja o telekomunikacji, usługach telekomunikacyjnych, elektronicznych i internetowych; przesyłanie informacji; gromadzenie i rozpowszechnianie wiadomości poprzez sieci komunikacyjne, w tym sieć telewizyjną, satelitarną i Internet agencje informacyjne w zakresie wiadomości i aktualności; usługi w zakresie: rozpowszechniania systemów przekazywania dźwięku i obrazu w łączności radiofonicznej, telegraficznej, telefonicznej, telefonii komórkowej, telefaksowej, w systemie cyfrowym; usługi w zakresie łączności: radiofonicznej, telegraficznej, telefonicznej, telefonii komórkowej i poprzez Internet, telefaksowej, ustalania taryf i opłat, obsługi satelitów i przekazów satelitarnych, organizowania systemów transmisyjnych, przesyłania dźwięku, obrazu i sms-ów; usługi w zakresie: poczty elektronicznej, zleceń przywoławczych z zastosowaniem radia, telefonu lub innych środków komunikacji elektronicznej; usługi w zakresie prowadzenia: stacji radiowych, telewizyjnych oraz transmitowania dźwięku i obrazu; usługi w zakresie zbierania i przekazywania aktualności informacyjnych z wykorzystaniem: multimediów, urządzeń telekomunikacyjnych; usługi w zakresie wypożyczania telefonów, modemów i innych urządzeń telekomunikacyjnych; elektroniczny serwis informacji typu on-line polegający na udostępnianiu informacji z możliwością elektronicznego przyjmowania i przekazywania wiadomości; usługi polegające na transmisji pisemnych informacji (komunikatów); usługi w zakresie dystrybucji treści muzycznych i audiowizualnych, **41** usługi w zakresie nauczania poprzez telefon, Internet, radio i telewizję; rozrywka, działalność kulturalna, usługi związane z rozpowszechnianiem i promowaniem twórczości muzycznej i audiowizualnej, informacja o powyższych usługach, informacja o nauczaniu, kształceniu, rozrywce, działalności sportowej i kulturalnej.

(111) **226837** (220) 2008 05 09 (210) 340714
 (151) 2009 11 03 (441) 2008 08 18
 (732) POLKOMTEL S.A., Warszawa, PL.
 (540) plus music pack
 (510), (511) **09** aparaty, przewody i słuchawki telefoniczne; automaty sprzedające i mechanizmy do urządzeń uruchamianych przez

wrzucenie monety lub żetonu; kasy rejestrujące; komputery i sprzęt przetwarzający dane; magnetyczne nośniki danych; maszyny liczące, płyty (dyski) z nagraniami; urządzenia do gaszenia ognia; urządzenia do nagrywania, transmisji, reprodukcji danych, dźwięku lub obrazu; urządzenia i przyrządy naukowe, żeglarskie, geodezyjne, elektryczne, kinematograficzne, optyczne, wagowe, pomiarowe, sygnalizacyjne, kontrolne, do ratowania życia, do celów dydaktycznych, **35** usługi polegające na: rejestrowaniu, sporządzaniu odpisów, składzie, kompilacji, transkrypcji, systematyzacji pisemnych informacji (komunikatów) oraz rejestrowaniu a także wykorzystaniu lub kompilacji danych matematycznych lub statystycznych oraz zarządzaniu zbiorami informatycznymi; informacja o działalności gospodarczej, handlu, reklamie, promocji, lokalizacji obiektów, agencje informacji handlowej; usługi w zakresie: badania rynku, telefonicznego udzielania informacji, organizacji wystaw lub targów handlowych, pośrednictwa w zawieraniu umów kupna-sprzedaży poprzez telefon i Internet, obsługa klientów przy wykorzystaniu sieci Internet umożliwiająca dostarczenie klientom informacji oraz otrzymywanie informacji od klientów; elektroniczny serwis informacji typu on-line polegający na tworzeniu i prowadzeniu baz danych; usługi telekomunikacyjne on-line polegające na umożliwieniu: zlecenia usług, świadczenia usług, zawierania umów, umów pośrednictwa, umów kupna-sprzedaży, wykonywania umów; zgrupowanie na rzecz osób trzecich różnych towarów i usług pozwalające nabywcy wygodnie oglądać lub zapoznać się z opisem usług oraz kupować te towary i usługi w szczególności: z katalogu różnych artykułów lub usług, za pośrednictwem usługi elektronicznej, na stronie internetowej oraz usługi pośrednictwa w powyższym zakresie; usługi w zakresie promocji treści muzycznych i audiowizualnych; zarządzanie działalnością artystyczną; informacja o powyższych usługach, **36** usługi w zakresie: pośrednictwa w zawieraniu umów ubezpieczeniowych poprzez telefon i Internet, sprawdzania stanu konta poprzez telefon i Internet; informacja finansowe i o usługach finansowych, informacja o ubezpieczeniach; usługi telekomunikacyjne on-line polegające na umożliwieniu: zawierania umów ubezpieczeniowych, kredytowych, bankowych oraz otwierania rachunków bankowych, dokonywania operacji bankowych, dostępu do konta bankowego, **38** usługi telekomunikacyjne; informacja o telekomunikacji, usługach telekomunikacyjnych, elektronicznych i internetowych; przesyłanie informacji; gromadzenie i rozpowszechnianie wiadomości poprzez sieci komunikacyjne, w tym sieć telewizyjną, satelitarną i Internet agencje informacyjne w zakresie wiadomości i aktualności; usługi w zakresie: rozpowszechniania systemów przekazywania dźwięku i obrazu w łączności radiofonicznej, telegraficznej, telefonicznej, telefonii komórkowej, telefaksowej, w systemie cyfrowym; usługi w zakresie łączności: radiofonicznej, telegraficznej, telefonicznej, telefonii komórkowej i poprzez Internet, telefaksowej, ustalania taryf i opłat, obsługi satelitów i przekazów satelitarnych, organizowania systemów transmisyjnych, przesyłania dźwięku, obrazu i sms-ów; usługi w zakresie: poczty elektronicznej, zleceń przywoławczych z zastosowaniem radia, telefonu lub innych środków komunikacji elektronicznej; usługi w zakresie prowadzenia: stacji radiowych, telewizyjnych oraz transmitowania dźwięku i obrazu; usługi w zakresie zbierania i przekazywania aktualności informacyjnych z wykorzystaniem: multimediów, urządzeń telekomunikacyjnych; usługi w zakresie wypożyczania telefonów, modemów i innych urządzeń telekomunikacyjnych; elektroniczny serwis informacji typu on-line polegający na udostępnianiu informacji z możliwością elektronicznego przyjmowania i przekazywania wiadomości; usługi polegające na transmisji pisemnych informacji (komunikatów); usługi w zakresie dystrybucji treści muzycznych i audiowizualnych, **41** usługi w zakresie nauczania poprzez telefon, Internet, radio i telewizję; rozrywka, działalność kulturalna, usługi związane z rozpowszechnianiem i promowaniem twórczości muzycznej i audiowizualnej, informacja o powyższych usługach; informacja o nauczaniu, kształceniu, rozrywce, działalności sportowej i kulturalnej.

(111) **226838** (220) 2008 05 09 (210) 340715
 (151) 2009 11 03 (441) 2008 08 18
 (732) POLKOMTEL S.A., Warszawa, PL.

(540) musicpack

(510), (511) **09** aparaty, przewody i słuchawki telefoniczne; automaty sprzedające i mechanizmy do urządzeń uruchamianych przez wrzucenie monety lub żetonu; kasy rejestrujące; komputery i sprzęt przetwarzający dane; magnetyczne nośniki danych; maszyny liczące,

płyty (dyski) z nagraniami; urządzenia do gaszenia ognia; urządzenia do nagrywania, transmisji, reprodukcji danych, dźwięku lub obrazu; urządzenia i przyrządy naukowe, żeglarskie, geodezyjne, elektryczne, kinematograficzne, optyczne, wagowe, pomiarowe, sygnalizacyjne, kontrolne, do ratowania życia, do celów dydaktycznych, **35** usługi polegające na: rejestrowaniu, sporządzaniu odpisów, składzie, kompilacji, transkrypcji, systematyzacji pisemnych informacji (komunikatów) oraz rejestrowaniu a także wykorzystaniu lub kompilacji danych matematycznych lub statystycznych oraz zarządzaniu zbiorami informatycznymi; informacja o działalności gospodarczej, handlu, reklamie, promocji, lokalizacji obiektów, agencji informacji handlowej; usługi w zakresie: badania rynku, telefonicznego udzielania informacji, organizacji wystaw lub targów handlowych, pośrednictwa w zawieraniu umów kupna-sprzedaży poprzez telefon i Internet, obsługa klientów przy wykorzystaniu sieci Internet umożliwiająca dostarczenie klientom informacji oraz otrzymywanie informacji od klientów; elektroniczny serwis informacji typu on-line polegający na tworzeniu i prowadzeniu baz danych; usługi telekomunikacyjne on-line polegające na umożliwieniu: zlecenia usług, świadczenia usług, zawierania umów, umów pośrednictwa, umów kupna-sprzedaży, wykonywania umów; zgrupowanie na rzecz osób trzecich różnych towarów i usług pozwalające nabywcy wygodnie oglądać lub zapoznać się z opisem usług oraz kupować te towary i usługi w szczególności: z katalogu różnych artykułów lub usług, za pośrednictwem usługi elektronicznej, na stronie internetowej oraz usługi pośrednictwa w powyższym zakresie; usługi w zakresie promocji treści muzycznych i audiowizualnych; zarządzanie działalnością artystyczną; informacja o powyższych usługach, **36** usługi w zakresie: pośrednictwa w zawieraniu umów ubezpieczeniowych poprzez telefon i Internet, sprawdzania stanu konta poprzez telefon i Internet; informacje finansowe i o usługach finansowych, informacja o ubezpieczeniach; usługi telekomunikacyjne on-line polegające na umożliwieniu: zawierania umów ubezpieczeniowych, kredytowych, bankowych oraz otwierania rachunków bankowych, dokonywania operacji bankowych, dostępu do konta bankowego, **38** usługi telekomunikacyjne; informacja o telekomunikacji, usługach telekomunikacyjnych, elektronicznych i internetowych; przesyłanie informacji; gromadzenie i rozpowszechnianie wiadomości poprzez sieci komunikacyjne, w tym sieć telewizyjną, satelitarną i Internet agencje informacyjne w zakresie wiadomości i aktualności; usługi w zakresie: rozpowszechniania systemów przekazywania dźwięku i obrazu w łączności radiofonicznej, telegraficznej, telefonicznej, telefonii komórkowej, telefaksowej, w systemie cyfrowym; usługi w zakresie łączności: radiofonicznej, telegraficznej, telefonicznej, telefonii komórkowej i poprzez Internet, telefaksowej, ustalania taryf i opłat, obsługi satelitów i przekazów satelitarnych, organizowania systemów transmisyjnych, przesyłania dźwięku, obrazu i sms-ów; usługi w zakresie: poczty elektronicznej, zleceń przywoławczych z zastosowaniem radia, telefonu lub innych środków komunikacji elektronicznej; usługi w zakresie prowadzenia: stacji radiowych, telewizyjnych oraz transmitowania dźwięku i obrazu; usługi w zakresie zbierania i przekazywania aktualności informacyjnych z wykorzystaniem: multimediiów, urządzeń telekomunikacyjnych; usługi w zakresie wypożyczania telefonów, modemów i innych urządzeń telekomunikacyjnych; elektroniczny serwis informacji typu on-line polegający na udostępnianiu informacji z możliwością elektronicznego przyjmowania i przekazywania wiadomości; usługi polegające na transmisji pisemnych informacji (komunikatów); usługi w zakresie dystrybucji treści muzycznych i audiowizualnych, **41** usługi w zakresie nauczania poprzez telefon, Internet, radio i telewizję; rozrywka, działalność kulturalna, usługi związane z rozpowszechnianiem i promowaniem twórczości muzycznej i audiowizualnej, informacja o powyższych usługach; informacja o nauczaniu, kształceniu, rozrywce, działalności sportowej i kulturalnej.

(111) **226839** (220) 2008 05 09 (210) 340716
 (151) 2009 11 03 (441) 2008 08 18
 (732) POLKOMTEL S.A., Warszawa, PL.
 (540) music pack

(510), (511) **09** aparaty, przewody i słuchawki telefoniczne; automaty sprzedające i mechanizmy do urządzeń uruchamianych przez wrzucenie monety lub żetonu; kasy rejestrujące; komputery i sprzęt przetwarzający dane; magnetyczne nośniki danych; maszyny liczące, płyty (dyski) z nagraniami; urządzenia do gaszenia ognia; urządzenia do nagrywania, transmisji, reprodukcji danych, dźwięku lub obrazu;

urządzenia i przyrządy naukowe, żeglarskie, geodezyjne, elektryczne, kinematograficzne, optyczne, wagowe, pomiarowe, sygnalizacyjne, kontrolne, do ratowania życia, do celów dydaktycznych, **35** usługi polegające na: rejestrowaniu, sporządzaniu odpisów, składzie, kompilacji, transkrypcji, systematyzacji pisemnych informacji (komunikatów) oraz rejestrowaniu a także wykorzystaniu lub kompilacji danych matematycznych lub statystycznych oraz zarządzaniu zbiorami informatycznymi; informacja o działalności gospodarczej, handlu, reklamie, promocji, lokalizacji obiektów, agencje informacji handlowej; usługi w zakresie: badania rynku, telefonicznego udzielania informacji, organizacji wystaw lub targów handlowych, pośrednictwa w zawieraniu umów kupna-sprzedaży poprzez telefon i Internet, obsługa klientów przy wykorzystaniu sieci Internet umożliwiająca dostarczenie klientom informacji oraz otrzymywanie informacji od klientów; elektroniczny serwis informacji typu on-line polegający na tworzeniu i prowadzeniu baz danych; usługi telekomunikacyjne on-line polegające na umożliwieniu: zlecenia usług, świadczenia usług, zawierania umów, umów pośrednictwa, umów kupna-sprzedaży, wykonywania umów; zgrupowanie na rzecz osób trzecich różnych towarów i usług pozwalające nabywcy wygodnie oglądać lub zapoznać się z opisem usług oraz kupować te towary i usługi w szczególności: z katalogu różnych artykułów lub usług, za pośrednictwem usługi elektronicznej, na stronie internetowej oraz usługi pośrednictwa w powyższym zakresie; usługi w zakresie promocji treści muzycznych i audiowizualnych; zarządzanie działalnością artystyczną; informacja o powyższych usługach, **36** usługi w zakresie: pośrednictwa w zawieraniu umów ubezpieczeniowych poprzez telefon i Internet, sprawdzania stanu konta poprzez telefon i Internet; informacje finansowe i o usługach finansowych, informacja o ubezpieczeniach; usługi telekomunikacyjne on-line polegające na umożliwieniu: zawierania umów ubezpieczeniowych, kredytowych, bankowych oraz otwierania rachunków bankowych, dokonywania operacji bankowych, dostępu do konta bankowego, **38** usługi telekomunikacyjne; informacja o telekomunikacji, usługach telekomunikacyjnych, elektronicznych i internetowych; przesyłanie informacji; gromadzenie i rozpowszechnianie wiadomości poprzez sieci komunikacyjne, w tym sieć telewizyjną, satelitarną i Internet agencje informacyjne w zakresie wiadomości i aktualności; usługi w zakresie: rozpowszechniania systemów przekazywania dźwięku i obrazu w łączności radiofonicznej, telegraficznej, telefonicznej, telefonii komórkowej, telefaksowej, w systemie cyfrowym; usługi w zakresie łączności: radiofonicznej, telegraficznej, telefonicznej, telefonii komórkowej i poprzez Internet, telefaksowej, ustalania taryf i opłat, obsługi satelitów i przekazów satelitarnych, organizowania systemów transmisyjnych, przesyłania dźwięku, obrazu i sms-ów; usługi w zakresie: poczty elektronicznej, zleceń przywoławczych z zastosowaniem radia, telefonu lub innych środków komunikacji elektronicznej; usługi w zakresie prowadzenia: stacji radiowych, telewizyjnych oraz transmitowania dźwięku i obrazu; usługi w zakresie zbierania i przekazywania aktualności informacyjnych z wykorzystaniem: multimediiów, urządzeń telekomunikacyjnych; usługi w zakresie wypożyczania telefonów, modemów i innych urządzeń telekomunikacyjnych; elektroniczny serwis informacji typu on-line polegający na udostępnianiu informacji z możliwością elektronicznego przyjmowania i przekazywania wiadomości; usługi polegające na transmisji pisemnych informacji (komunikatów); usługi w zakresie dystrybucji treści muzycznych i audiowizualnych, **41** usługi w zakresie nauczania poprzez telefon, Internet, radio i telewizję; rozrywka, działalność kulturalna, usługi związane z rozpowszechnianiem i promowaniem twórczości muzycznej i audiowizualnej, informacja o powyższych usługach; informacja o nauczaniu, kształceniu, rozrywce, działalności sportowej i kulturalnej.

(111) **226840** (220) 2008 12 19 (210) 350186
 (151) 2010 02 17 (441) 2009 03 30
 (732) Przedsiębiorstwo Handlowo-Produkcyjne Władysław
 Malicki, Poznań, PL.
 (540)



Kolor znaku: czarny, srebrny
 (531) 25.1.1, 26.1.2, 26.1.18, 27.5.1, 29.1.12

(510), (511) **17** uszczelki, rurki, węże i przewody giętkie, **35** sprzedaż profili aluminiowych i części złącznych profili aluminiowych.

(111) **226841** (220) 2008 12 29 (210) 350420
 (151) 2010 04 16 (441) 2009 04 14
 (732) „STOLPLAST” Spółka z ograniczoną odpowiedzialnością,
 Szalejów Górny, PL.
 (540)



(531) 26.11.2, 27.5.1
 (510), (511) **06** bramy metalowe, ograniczniki do bram, drzwi metalowe, futryny, ograniczniki i osprzęt do drzwi metalowy, konstrukcje i materiały budowlane metalowe, okna metalowe, ramy do okien metalowe, ograniczniki i osprzęt do okien metalowy, okucia do drzwi i okien metalowe, ościeżnice metalowe, parapety wewnętrzne i zewnętrzne metalowe, witryny sklepowe metalowe, żaluzje i rolety metalowe, **19** bramy niemetalowe, konstrukcje i materiały budowlane niemetalowe, drzwi niemetalowe, płyty drzwiowe niemetalowe, drzwi składane niemetalowe, futryny, ościeżnice niemetalowe, okna niemetalowe, parapety wewnętrzne i zewnętrzne niemetalowe, szkło okienne, okiennice niemetalowe, witryny sklepowe niemetalowe, żaluzje i rolety niemetalowe, **37** nadzór budowlany, montaż, demontaż, konserwacja i naprawa stolarki okiennej i drzwiowej, parapetów, żaluzji i rolet, konstrukcji budowlanych metalowych i niemetalowych oraz bram.

(111) **226842** (220) 2008 12 29 (210) 350421
 (151) 2010 04 16 (441) 2009 04 14
 (732) „STOLPLAST” Spółka z ograniczoną odpowiedzialnością,
 Szalejów Górny, PL.
 (540)



Kolor znaku: brązowy, pomarańczowy
 (531) 26.11.2, 27.5.1, 29.1.12
 (510), (511) **06** bramy metalowe, ograniczniki do bram, drzwi metalowe, futryny, ograniczniki i osprzęt do drzwi metalowy, konstrukcje i materiały budowlane metalowe, okna metalowe, ramy do okien metalowe, ograniczniki i osprzęt do okien metalowy, okucia do drzwi i okien metalowe, ościeżnice metalowe, parapety wewnętrzne i zewnętrzne metalowe, witryny sklepowe metalowe, żaluzje i rolety metalowe, **19** bramy niemetalowe, konstrukcje i materiały budowlane niemetalowe, drzwi niemetalowe, płyty drzwiowe niemetalowe, drzwi składane niemetalowe, futryny, ościeżnice niemetalowe, okna niemetalowe, parapety wewnętrzne i zewnętrzne niemetalowe, szkło okienne, okiennice niemetalowe, witryny sklepowe niemetalowe, żaluzje i rolety niemetalowe, **37** nadzór budowlany, montaż, demontaż, konserwacja i naprawa stolarki okiennej i drzwiowej, parapetów, żaluzji i rolet, konstrukcji budowlanych metalowych i niemetalowych oraz bram.

(111) **226843** (220) 2009 01 02 (210) 350547
 (151) 2010 03 12 (441) 2009 04 14
 (732) GEOBID Spółka z ograniczoną odpowiedzialnością,
 Katowice, PL.
 (540) EWMAPA
 (510), (511) **09** programy komputerowe, programy komputerowe systemu operacyjnego.

(111) **226844** (220) 2009 01 19 (210) 350947
 (151) 2010 03 03 (441) 2009 04 27
 (732) Decor Trends Spółka z ograniczoną odpowiedzialnością,
 Łódź, PL.

(540)



Kolor znaku: czerwony, czarny, biały
 (531) 26.2.1, 27.5.1, 29.1.13
 (510), (511) **20** meble, kanapy, kojce dla dzieci, kredensy, leżaki, meble biurowe, wieszaki na ubrania.

(111) **226845** (220) 2009 01 21 (210) 351077
 (151) 2010 03 02 (441) 2009 04 27
 (732) Poczta Polska Spółka Akcyjna, Warszawa, PL.
 (540)



Kolor znaku: granatowy, żółty, biały
 (531) 22.1.7, 22.1.25, 26.4.2, 27.5.1, 29.1.13
 (510), (511) **16** znaczki pocztowe, **35** prenumerata czasopism dla osób trzecich, **36** usługi bankowe i finansowe-wpłaty na rachunki bankowe, obsługa przekazów pocztowych, **38** nadawanie i przesyłanie telegramów pocztowych, **39** usługi w zakresie nadawania, przesyłania i doręczania przesyłek pocztowych, w tym: listów, listów poleconych, kartek pocztowych, paczek i przesyłek priorytetowych, doręczanie telegramów pocztowych, dostarczanie towarów zamówionych korespondencyjnie, usługi w zakresie nadawania i doręczania przekazów pocztowych, dostarczenie przesyłek reklamowych, czasopism i gazet.

(111) **226846** (220) 2009 01 21 (210) 351078
 (151) 2010 03 02 (441) 2009 04 27
 (732) Poczta Polska Spółka Akcyjna, Warszawa, PL.
 (540)



Kolor znaku: granatowy, żółty, biały
 (531) 22.1.7, 22.1.25, 26.4.2, 27.5.1, 29.1.13
 (510), (511) **39** obsługa kluczowych klientów w zakresie usług nadawania przesyłek pocztowych: listy, listy rejestrowane, paczki, krajowe przesyłki Pocztex, zagraniczne przesyłki EMS.

(111) **226847** (220) 2009 01 22 (210) 351131
 (151) 2010 03 11 (441) 2009 04 27
 (732) ZHEJIANG TONGYUN KNITTING CO., LTD., Zhuj City, CN.
 (540)



(531) 26.11.12, 27.5.1
 (510), (511) **25** odzież, kombinezony, koszule, T-shirty, spodnie, spódnice, wyroby odzieżowe z dzianin, kurtki (odzież), body (odzież), bielizna, wyprawki dla niemowląt (odzież), odzież nieprzemakalna, obuwie, nakrycia głowy i czapki, rajtuzy i pończochy, pończochy absorbujące pot, napiętki do pończoch, wyroby pończosznicze, skarpety, krawaty, szaliki, gorsety.

(111) **226848** (220) 2009 01 23 (210) 351167
 (151) 2010 03 16 (441) 2009 04 27
 (732) LORICA IURIS Kancelaria Adwokatów i Radców Prawnych
 T. Dąbrowski, A. Ciecierski, R. Chyżyński, T. Kita, P. Rak
 Spółka Komandytowa, Warszawa, PL.
 (540)



Kolor znaku: niebieski, zielony, biały, czarny

(531) 24.1.3, 27.5.1, 29.1.14

(510), (511) **35** doradztwo specjalistyczne w sprawach działalności gospodarczej, doradztwo w zakresie organizowania i prowadzenia działalności gospodarczej, prowadzenie ksiąg, rachunkowość, pomoc w zarządzaniu działalnością gospodarczą, usługi doradcze w zarządzaniu działalnością gospodarczą, przygotowywanie zeznań podatkowych, ekspertyzy w działalności gospodarczej, analizy kosztów, **36** usługi ściągania należności, analizy finansowe, doradztwo w sprawach finansowych, agencje pośrednictwa w handlu nieruchomościami, **41** publikowanie książek, publikacja elektroniczna książek i periodyków, **45** usługi prawne.

(111) **226849** (220) 2009 01 23 (210) 351202
 (151) 2010 02 24 (441) 2009 04 27

(732) Laboratorium Kosmetyczne Dr Irena Eris Spółka Akcyjna,
 Piaseczno, PL.

(540) LIRENE IDEALE

(510), (511) **03** kosmetyki, kremy do twarzy i do ciała, emulsje do twarzy i do ciała, płyny do twarzy i do ciała, żele do twarzy i do ciała, pianki do twarzy i do ciała, oliwki i balsamy do skóry, środki do mycia i pielęgnacji stóp, mydła, środki do mycia i kąpieli, środki do mycia i pielęgnacji włosów, szampony, balsamy do włosów, odżywki do włosów, kremy do włosów, emulsje do włosów, płyny do włosów, żele do włosów, pianki do włosów, środki perfumeryjne, perfumy, wody toaletowe i kolońskie, olejki eteryczne, dezodoranty osobiste i antyperspiranty, środki do makijażu i demakijażu, fluidy, środki do pielęgnacji i malowania ust, środki do pielęgnacji i malowania paznokci, środki do higieny intymnej zawarte w tej klasie, środki do opalania i chroniące przed promieniowaniem ultrafioletowym, środki do samoopalaniania, preparaty do depilacji, pudry do makijażu, pudry do kąpieli, pudry higieniczne zawarte w tej klasie, środki do pielęgnacji zębów i jamy ustnej, artykuły toaletowe zawarte w tej klasie, pianki do golenia, żele do golenia, balsamy po goleniu, **05** produkty i preparaty lecznicze do pielęgnacji skóry, kremy do twarzy i do ciała do celów leczniczych, emulsje do twarzy i do ciała do celów leczniczych, płyny do twarzy i do ciała do celów leczniczych, żele do twarzy i do ciała do celów leczniczych, pianki do twarzy i do ciała do celów leczniczych, oliwki i balsamy lecznicze, produkty lecznicze do stóp, sole do kąpieli do celów medycznych, preparaty do kąpieli leczniczych, preparaty medyczne w postaci leczniczych kremów, emulsji, płynów, żeli, oliwek i balsamów dla skóry alergicznej i wrażliwej, skóry suchej, skóry trądzikowej, skóry z problemami naczynkowymi, skóry z trądzikiem różowatym, skóry z przebarwieniami, skóry po zabiegach onkologicznych, skóry napromieniowanej po radioterapii, skóry z problemami łuszczycowymi, skóry dla kobiet w/lub po ciąży, preparaty lecznicze dla skóry dzieci, preparaty dla skóry atopowej, produkty lecznicze do skóry głowy, produkty lecznicze do włosów, preparaty witaminowe, substancje dietetyczne do celów leczniczych, suplementy diety do celów leczniczych, suplementy diety wspomagające odchudzanie do celów leczniczych, herbaty ziołowe do celów leczniczych.

(111) **226850** (220) 2009 01 29 (210) 351386
 (151) 2010 03 29 (441) 2009 05 11

(732) AURAEKO OPAKOWANIA Organizacja Odzysku S.A.,
 Warszawa, PL.

(540)



Kolor znaku: popielaty, zielony

(531) 5.3.11, 5.3.13, 27.5.1, 29.1.12

(510), (511) **35** usługi dot. reklamy, promocji i marketingu, badania rynku, organizowania pokazów, wystaw i targów w celach handlowych i reklamowych, gromadzenia informacji i organizowania dostępu do nowoczesnych technologii w zakresie ochrony środowiska, pośredniczenie w nawiązywaniu kontaktów biznesowych w kraju i zagranicą, doradztwo w zakresie prowadzenia działalności gospodarczej i zarządzania, obsługa przedsiębiorstw z zakresu przepisów związanych z odzyskiem opakowań, odpadów opakowaniowych i użytkowych, informacja o programach pomocowych polskich i zagranicznych oraz informacja i pomoc w przygotowywaniu wniosków dotyczących przyznawania i wykorzystania środków europejskich, **40** usługi związane ze zbiórką, przetwarzaniem, odzyskiwaniem i zagospodarowaniem odpadów, zużytych opakowań, odpadów opakowaniowych i użytkowych oraz rozpowszechnianie informacji na ten temat poprzez Internet, **42** usługi dot. badań i analiz technicznych, analizy i doradztwo w zakresie rozwiązywania problemów w ochronie środowiska, opracowywanie systemowych rozwiązań zbiórki, utylizacji i odzyskiwania zużytych opakowań, odpadów opakowaniowych i użytkowych.

(111) **226851** (220) 2007 06 06 (210) 326255
 (151) 2010 03 12 (441) 2007 09 17

(732) SFERIA S.A., Warszawa, PL.

(540) SFERIA NOMADex

(510), (511) **38** usługi w zakresie komunikacji radiowej i telefonicznej, telefonii bezprzewodowej, usługi przesyłania danych przy pomocy sieci światłowodowych, terminali komputerowych, usługi związane z telewizją kablową i rozpowszechnianiem programów telewizyjnych, udostępnianie aparatury i sprzętu do przekazu danych drogą telefoniczną, radiotelefoniczną, za pomocą sieci światłowodowych, za pomocą terminali komputerowych, wypożyczanie modemów, urządzeń do przekazu informacji oraz urządzeń telekomunikacyjnych, prowadzenie agencji informacyjnych, usługi rozpowszechniania informacji drogą telefoniczną, eksploatacja nadajników i odborników telewizji kablowej, łączności radiotelefonicznej, do przesyłania danych za pomocą sieci światłowodowych i przy pomocy terminali komputerowych.

(111) **226852** (220) 2007 07 05 (210) 327419
 (151) 2010 03 18 (441) 2007 10 15

(732) POCH S.A., Gliwice, PL.

(540) Spectroprevent

(510), (511) **05** produkty farmaceutyczne i weterynaryjne, preparaty służące do diagnostyki i analiz toksykologicznych, preparaty do wykrywania narkotyków w organizmie, **09** urządzenia i przyrządy: naukowe, pomiarowe, sygnalizacyjne, kontrolne, do ratowania życia, urządzenia i przyrządy do diagnostyki i analiz toksykologicznych, urządzenia i przyrządy do wykrywania narkotyków w organizmie, **10** aparatura i instrumenty medyczne i diagnostyczno-medyczne, aparatura i instrumenty służące do diagnostyki i analiz toksykologicznych, aparatura i instrumenty służące do wykrywania narkotyków w organizmie, **44** usługi medyczne, usługi diagnostyki i analiz toksykologicznych, usługi wykrywania narkotyków w organizmie.

(111) **226853** (220) 2007 10 17 (210) 331595
 (151) 2010 04 07 (441) 2008 01 21

(732) PIZZERIA NIRVANA Andrzej Demczuk, Lublin, PL.

(540)



Kolor znaku: bordowy, żółty, biały

(531) 26.1.2, 27.5.1, 29.1.13

(510), (511) **30** pizze, sałatki.

(111) **226854** (220) 2008 04 18 (210) 339865
 (151) 2010 01 27 (441) 2008 07 21

(732) WIATREL POLAND Spółka z ograniczoną
 odpowiedzialnością, Warszawa, PL.

(540) POLWIND

(510), (511) **35** usługi doradztwa w zakresie działalności gospodarczej i zarządzania, reklama, sprzedaż hurtowa energii elektrycznej, paliw stałych, ciekłych, gazowych i produktów pochodnych, pozyskiwanie danych do komputerowych baz danych, systematyzacja danych w komputerowych bazach danych, komputerowe zarządzanie plikami, administrowanie hotelami, **37** usługi budowlano-remontowe w zakresie budynków i budownictwa przemysłowego, rozbudowa i modernizacja sieci i urządzeń energetycznych; remonty i naprawy sieci i urządzeń energetycznych, budowa elektrowni wiatrowych, **39** przesyłanie i dystrybucja energii elektrycznej oraz ciepłej, przewożenie ładunków pojazdami uniwersalnymi, transport drogowy, **40** wytwarzanie energii elektrycznej i ciepłej, przetwarzanie źródeł energii, **42** usługi w zakresie projektowania konstrukcyjnego i inżynierskiego, projektowanie budynków, planowanie urbanistyczne, projektowanie oprogramowania komputerowego, doradztwo w zakresie sprzętu komputerowego, analizy systemów komputerowych, aktualizacja oprogramowania w zakresie komputerów, konserwacja oprogramowania komputerowego, konwersja danych przez programy komputerowe, konwersja danych lub dokumentów na formę elektroniczną.

(111) **226855** (220) 2008 04 18 (210) 339867
(151) 2010 01 27 (441) 2008 07 21
(732) WIATREL POLAND Spółka z ograniczoną odpowiedzialnością, Warszawa, PL.

(540) WIATREL POLAND

(510), (511) **35** usługi doradztwa w zakresie działalności gospodarczej i zarządzania, reklama, sprzedaż hurtowa energii elektrycznej, paliw stałych, ciekłych, gazowych i produktów pochodnych, pozyskiwanie danych do komputerowych baz danych, systematyzacja danych w komputerowych bazach danych, komputerowe zarządzanie plikami, administrowanie hotelami, **37** usługi budowlano-remontowe w zakresie budynków i budownictwa przemysłowego, rozbudowa i modernizacja sieci i urządzeń energetycznych; remonty i naprawy sieci i urządzeń energetycznych, budowa elektrowni wiatrowych, **39** przesyłanie i dystrybucja energii elektrycznej oraz ciepłej, przewożenie ładunków pojazdami uniwersalnymi, transport drogowy, **40** wytwarzanie energii elektrycznej i ciepłej, przetwarzanie źródeł energii, **42** usługi w zakresie projektowania konstrukcyjnego i inżynierskiego, projektowanie budynków, planowanie urbanistyczne, projektowanie oprogramowania komputerowego, doradztwo w zakresie sprzętu komputerowego, analizy systemów komputerowych, aktualizacja oprogramowania w zakresie komputerów, konserwacja oprogramowania komputerowego, konwersja danych przez programy komputerowe, konwersja danych lub dokumentów na formę elektroniczną.

(111) **226856** (220) 2008 04 18 (210) 339868
(151) 2010 01 27 (441) 2008 07 21
(732) WIATREL POLAND Spółka z ograniczoną odpowiedzialnością, Warszawa, PL.

(540) RELON

(510), (511) **35** usługi doradztwa w zakresie działalności gospodarczej i zarządzania, reklama, sprzedaż hurtowa energii elektrycznej, paliw stałych, ciekłych, gazowych i produktów pochodnych, pozyskiwanie danych do komputerowych baz danych, systematyzacja danych w komputerowych bazach danych, komputerowe zarządzanie plikami, administrowanie hotelami, **37** usługi budowlano-remontowe w zakresie budynków i budownictwa przemysłowego, rozbudowa i modernizacja sieci i urządzeń energetycznych; remonty i naprawy sieci i urządzeń energetycznych, budowa elektrowni wiatrowych, **39** przesyłanie i dystrybucja energii elektrycznej oraz ciepłej, przewożenie ładunków pojazdami uniwersalnymi, transport drogowy, **40** wytwarzanie energii elektrycznej i ciepłej, przetwarzanie źródeł energii, **42** usługi w zakresie projektowania konstrukcyjnego i inżynierskiego, projektowanie budynków, planowanie urbanistyczne, projektowanie oprogramowania komputerowego, doradztwo w zakresie sprzętu komputerowego, analizy systemów komputerowych, aktualizacja oprogramowania w zakresie komputerów, konserwacja oprogramowania komputerowego, konwersja danych przez programy komputerowe, konwersja danych lub dokumentów na formę elektroniczną.

(111) **226857** (220) 2008 04 18 (210) 339869
(151) 2010 01 27 (441) 2008 07 21
(732) WIATREL POLAND Spółka z ograniczoną odpowiedzialnością, Warszawa, PL.
(540)



Kolor znaku: biały, niebieski, zielony, czerwony
(531) 6.19.1, 6.19.15, 7.1.13, 26.4.2, 29.1.14

(510), (511) **35** usługi doradztwa w zakresie działalności gospodarczej i zarządzania, reklama, sprzedaż hurtowa energii elektrycznej, paliw stałych, ciekłych, gazowych i produktów pochodnych, pozyskiwanie danych do komputerowych baz danych, systematyzacja danych w komputerowych bazach danych, komputerowe zarządzanie plikami, administrowanie hotelami, **37** usługi budowlano-remontowe w zakresie budynków i budownictwa przemysłowego, rozbudowa i modernizacja sieci i urządzeń energetycznych; remonty i naprawy sieci i urządzeń energetycznych, budowa elektrowni wiatrowych, **39** przesyłanie i dystrybucja energii elektrycznej oraz ciepłej, przewożenie ładunków pojazdami uniwersalnymi, transport drogowy, **40** wytwarzanie energii elektrycznej i ciepłej, przetwarzanie źródeł energii, **42** usługi w zakresie projektowania konstrukcyjnego i inżynierskiego, projektowanie budynków, planowanie urbanistyczne, projektowanie oprogramowania komputerowego, doradztwo w zakresie sprzętu komputerowego, analizy systemów komputerowych, aktualizacja oprogramowania w zakresie komputerów, konserwacja oprogramowania komputerowego, konwersja danych przez programy komputerowe, konwersja danych lub dokumentów na formę elektroniczną.

(111) **226858** (220) 2008 07 10 (210) 343397
(151) 2010 01 28 (441) 2008 10 13
(732) „EVELINE COSMETICS” S.A., Lesznowola, PL.
(540) ideal contour

(510), (511) **03** pudry do makijażu, pudry higieniczne, środki do makijażu i demakijażu twarzy i oczu, środki przeznaczone do ust, środki do pielęgnacji zębów i jamy ustnej, środki do pielęgnacji i malowania paznokci, środki do higieny intymnej, środki do opalania, środki samoopalające, środki przeciw zmarszczkom, preparaty antycellulitowe, **05** kosmetyki do zastosowań medycznych, balsamy, maści, olejki, płyny, sole, żele, kremy.

(111) **226859** (220) 2008 07 10 (210) 343398
(151) 2010 01 27 (441) 2008 10 13
(732) „EVELINE COSMETICS” S.A., Lesznowola, PL.
(540) eveline idealny kontur

(510), (511) **03** pudry do makijażu, pudry higieniczne, perfumy, wody toaletowe i kolońskie, środki do pielęgnacji włosów, środki do makijażu i demakijażu twarzy i oczu, środki przeznaczone do ust, środki do pielęgnacji zębów i jamy ustnej, środki do pielęgnacji i malowania paznokci, środki do higieny intymnej.

(111) **226860** (220) 2008 07 15 (210) 343569
(151) 2010 02 25 (441) 2008 10 27
(732) Produkcyjno-Handlowe Przedsiębiorstwo Farmaceutyków CURTIS-HEALTHCARE, Spółka z o.o., Poznań, PL.

(540) Hair Okey

(510), (511) **03** preparaty na bazie naturalnych składników odżywczych do pielęgnacji włosów i paznokci, **05** preparaty medyczne na bazie naturalnych składników poprawiające kondycję włosów i paznokci, suplementy diety i środki odżywcze do celów leczniczych, preparaty wspomagające organizm w niezbędne witaminy i mikroelementy, **35** marketing, promocja, organizowanie wystaw i pokazów w celach handlowych i reklamowych, przygotowywanie kampanii reklamowych w środkach masowego przekazu z wykorzystaniem

Intemetu, pomoc przy kojarzeniu kontrahentów handlowych, prowadzenie sklepu/hurtowni z preparatami, również medycznymi na bazie naturalnych składników odżywczych, do pielęgnacji włosów i paznokci oraz poprawiającymi ich kondycję.

(111) **226861** (220) 2005 04 01 (210) 293213
(151) 2010 03 24 (441) 2005 07 11
(732) „IQ CONTROLS” Spółka Cywilna Piotr Fedyk, Rafał Myrta, Kazimierz Fedyk, Ruda Śląska, PL.
(540)

IQ Controls ≈

(531) 27.5.1
(510), (511) **09** czujniki temperatury oraz czujniki parametrów powietrza, regulatory systemów grzewczych, wentylacyjnych, klimatyzacyjnych oraz chłodniczych, sterowniki oświetlenia oraz sterowniki do systemów kontroli dostępu, do systemów parkingowych i rozliczeniowych, sterowniki systemów rozproszonych oraz logiczne sterowniki programowalne, komputerowe systemy monitoringu, integracji danych, archiwizacji danych oraz komputerowe systemy zarządzania obiektami, systemy transmisji danych oraz systemy alarmowe i ostrzegawcze.

(111) **226862** (220) 2006 09 21 (210) 315735
(151) 2010 01 25 (441) 2006 12 27
(732) KINGA s.c. Kinga i Dariusz Lesisz, Białystok, PL.
(540)

Kinga
lingerie de femme

Kolor znaku: czarny, bordowy
(531) 26.11.1, 27.5.1, 29.1.1
(510), (511) **25** bielizna, bielizna jako część garderoby, bielizna damska, bielizna osobista, bielizna wchłaniająca pot, biustonosze, bluzki koszulowe, boa na szyję, boty, halki, półhalki, kąpielówki, majtki, odzież, piżamy, podkoszulki, podwiązki, pończochy, potniki, rajstopy, rajtuzy, skarpetki, slipy, staniczki, staniki, stroje kąpielowe, szlafroki, **35** promocja sprzedaży stosowana dla osób trzecich, zaopatrzenie osób trzecich stosowane jako zakupy i sprzedaż produktów dla innych przedsiębiorstw, usługi umożliwiające odbiorcom dogodny wybór i zakup towarów w hurtowni i sklepach z wyrobami: tekstylnymi, włókienniczymi, odzież, **42** badania techniczne z zakresu włókiennictwa, usługi projektantów mody, usługi wzornictwa przemysłowego w zakresie włókiennictwa, stylizacja jako usługi wzornictwa przemysłowego.

(111) **226863** (220) 2007 05 22 (210) 325558
(151) 2010 03 15 (441) 2007 09 03
(732) LAGUNA Sp. z o.o., Pruszcz Gdański, PL.
(540)

Laguna

Kolor znaku: czerwony, biały
(531) 26.11.1, 27.5.1, 29.1.12
(510), (511) **06** futryny do drzwi metalowe, ograniczniki do drzwi metalowe, okucia do drzwi metalowe, osprzęt do drzwi metalowy, płyty do drzwi metalowe, metalowe rolki i prowadnice do drzwi, drzwi metalowe, kraty metalowe, nadproża metalowe, ograniczniki do okien metalowe, okiennice metalowe, osprzęt do okien metalo-

wy, ramy do okien metalowe, metalowe rolki i prowadnice do okien, okna metalowe, okucia metalowe do okien, rolety zewnętrzne metalowe, metalowe rolki i prowadnice do drzwi przesuwanych, metalowe rolki i prowadnice do okien przesuwanych, rygle do zasuw, **19** futryny drewniane i z tworzyw sztucznych, płyty do drzwi drewniane i z tworzyw sztucznych, **20** szafy drewniane i metalowe do zabudowy indywidualnej, drzwi do szaf drewniane i niemetalowe do zabudowy indywidualnej, w tym drzwi przesuwne, okucia do mebli niemetalowe, osprzęt niemetalowy do drzwi, okien i mebli, **35** sprzedaż hurtowa i detaliczna szaf i elementów konstrukcyjnych szaf do indywidualnej zabudowy oraz osprzętu metalowego i niemetalowego do szaf.

(111) **226864** (220) 2007 07 18 (210) 327935
(151) 2010 04 07 (441) 2007 10 29
(732) PepsiCo Do Brasil Ltda., Sao Paul, BR.
(540)

Coqueiro

Kolor znaku: niebieski, żółty, biały
(531) 3.9.1, 27.5.1, 29.1.13
(510), (511) **29** ryby, mięso zwierząt morskich.

(111) **226865** (220) 2008 03 13 (210) 338140
(151) 2010 01 14 (441) 2008 06 23
(732) HORIDO.PL Grzegorz Geppert, Siemianowice Śląskie, PL.
(540) HORIDO
(510), (511) **14** biżuteria, bransoletki, budziki, mechanizmy do zegarów i zegarków, łańcuszki, tarcze zegarów i zegarków, zegarki, wskazówki zegarów i zegarków, bransoletki i paski do zegarków, koperty do zegarków, łańcuszki do zegarków, szkiełka do zegarków, zegary, **25** odzież, obuwie, nakrycia głowy.

(111) **226866** (220) 2008 03 25 (210) 338672
(151) 2010 03 16 (441) 2008 07 07
(732) Artur Stachera, Końskie, PL.
(540)

**EURO
GIRLS**

(531) 27.5.1
(510), (511) **18** torby, torebki, **25** odzież, obuwie, dodatki do odzieży zawarte w klasie 25, **35** usługi w zakresie prowadzenia sklepu i witryny internetowej w zakresie branży odzieżowej.

(111) **226867** (220) 2008 03 31 (210) 338959
(151) 2010 04 09 (441) 2008 07 07
(732) HORTICO Spółka Akcyjna, Wrocław, PL.
(540)

HORTISOL Micro

Kolor znaku: czerwony, zielony, żółty, pomarańczowy, szary, biały
(531) 26.5.4, 27.5.1, 29.1.15
(510), (511) **01** nawozy użyźniające glebę do stosowania w rolnictwie, **35** reklama wyrobów do stosowania w rolnictwie, zgrupowanie na rzecz osób trzecich nawozów użyźniających glebę do stosowania w rolnictwie pozwalające nabywcy wygodnie je oglądać i kupować w sklepie, supermarkecie, hurtowni.

(111) **226868** (220) 2008 05 19 (210) 341064
(151) 2010 04 09 (441) 2008 09 01

(732) Zakład Przerobu Kamienia „Granit-Kostrza”
Spółka z ograniczoną odpowiedzialnością w organizacji,
Kostrza, PL.
(540)



Kolor znaku: biały, brązowy, czarny, srebrno-szary, żółty
(531) 15.7.1, 15.7.2, 26.13.25, 27.5.1, 29.1.15

(510), (511) **19** budowlane materiały niemetalowe; granit, bryły, bloki granitowe, kamień murowy granitowy surowo łamany i luzem, kruszywa granitowe: tłuczeń, klinice, miał, mieszanka mineralna; granitowa kostka-brukowa, płyty granitowe: chodnikowe, elewacyjne, posadzkowe, nagrobne, granitowe krawężniki: drogowe ze skosem, oporniki, łukowe; granitowe stopnie i okładziny schodowe, ograniczniki, słupy jako polery i znaki geodezyjne; dzieła sztuki z granitu; granitowe profile jako elementy małej architektury na fontanny, gazony, ławy, pacholki, słupki i stoły, **35** usługi agencji importowo-eksportowej; usługi pośrednictwa handlowego na rzecz firm krajowych i zagranicznych w sprzedaży granitu i wysoko przetworzonych skał granitowych; zgrupowanie na rzecz osób trzecich różnych towarów pozwalające nabywcy wygodnie je oglądać i kupować w hurtowniach i na stronie internetowej wyspecjalizowanej w branży budowlanych skał naturalnych, bloków, płyt i kostki granitowej, granitowych kruszyw, kamienia murowego, krawężników, stopni i okładzin schodowych i granitowych elementów architektury ogrodowej; usługi marketingowe; usługi reklamowe, dystrybucja materiałów reklamowych, próbek i wzorów wyrobów; organizacja i obsługa wystaw i targów w celach handlowych i reklamowych; doradztwo i pomoc w zakresie organizowania i prowadzenia działalności gospodarczej; usługi badania rynku, **40** usługi obróbki surowców mineralnych-granitu: groszkowanie, kruszenie, mielenie, płomieniowanie, polerowanie, przesiewanie suche i mokre, ścieranie, szlifowanie; sortowanie i rozdrabnianie metalowych odpadów i złomu; obróbka odpadów, osadów pościekowych i zanieczyszczonych materiałów; utylizacja i unieszkodliwianie odpadów przemysłowych i wyrobów wybrakowanych; recykling odpadków i odpadów; kompletowanie granitowych materiałów budowlanych na zamówienie.

(111) **226869** (220) 2008 06 12 (210) 342088
(151) 2010 04 07 (441) 2008 09 15
(732) KOOKE DESIGN Szymon Szlazgo, Gliwice, PL.
(540)

F2 F

(531) 27.5.1, 27.7.1
(510), (511) **09** okulary, etui na okulary, oprawki do okularów, łańcuszki i sznurki do okularów, okulary ochronne do uprawiania sportu, okulary przeciwsłoneczne, odtwarzacze muzyczne, **14** breloki, spinki do mankietów i krawatów, biżuteria, szkatułki na biżuterię z metali szlachetnych, imitacje drogich kamieni, cygarniczki do cygar z metali szlachetnych, ozdoby z kości słoniowej, szpilki do krawatów, ozdoby do obuwia z metali szlachetnych, zegarki na rękę, **18** aktówki, dyplomaty, paski ze skóry, plecaki, portmonetki, portfele, teczki, torby, torebkinie ujęte w innych klasach, portfele na karty wizytowe, etui na klucze, kuferki na kosmetyki, kufrы podróżne, torby plażowe, torby podróżne, w tym ubraniowe, **25** odzież, obuwie, nakrycia głowy.

(111) **226870** (220) 2008 06 19 (210) 342438
(151) 2010 01 28 (441) 2008 09 29
(732) Grzegorz Grefkowicz, Pruszków, PL.
(540) teletrade
(510), (511) **35** doradztwo w zakresie zarządzania działalnością gospodarczą, rozpowszechnianie materiałów reklamowych, w tym ulotek, prospektów, druków, próbek, **36** doradztwo finansowe, in-

westyje kapitałowe, lokaty kapitału, **41** usługi w zakresie nauczania dotyczącego inwestycji, doradztwa finansowego i tworzenia kapitału, kursy korespondencyjne, kształcenie praktyczne w tym zakresie, publikowanie książek.

(111) **226871** (220) 2005 10 13 (210) 301151
(151) 2010 02 08 (441) 2006 01 23
(732) TYMBARK-GMW, Spółka z ograniczoną odpowiedzialnością
Spółka Komandytowa, Tymbark, PL.

(540) Tymbark FRU
(510), (511) **32** napoje bezalkoholowe, napoje gazowane i niegazowane, lemoniady, syropy do lemoniady wzbogacone witaminami, wody mineralne gazowane, wody mineralne niegazowane, napoje izotoniczne, napoje serwatkowe, tabletki musujące do sporządzania napojów, pastylki do sporządzania napojów, proszek do sporządzania napojów, soki owocowe, napoje owocowe, syropy owocowe, nektary, soki warzywne do picia, napoje warzywne do picia, soki warzywno-owocowe, soki wzbogacone witaminami, sok pomidorowy, aperitify bezalkoholowe, koktajle bezalkoholowe, syropy do sporządzania napojów, pastylki z witaminami do napojów, proszki z witaminami do napojów, syropy z witaminami do napojów, tabletki z witaminami do sporządzania napojów, syropy do napojów, bezalkoholowe wyciągi z owoców, bezalkoholowe ekstrakty owocowe, napoje instant, nektary owocowe, soki wieloowocowe, soki wielowarzywne do picia, napoje wieloowocowe, napoje owocowo-warzywne, sorbety (napoje), soki marchwiowe, soki przecierowe, soki na bazie marchwi, soki z cząstkami owoców, napoje z cząstkami owoców, soki z pulpą owocową, napoje z pulpą owocową, piwo imbirowe, piwo słodowe, soki owocowe wzbogacone błonnikami, soki warzywne wzbogacone błonnikami.

(111) **226872** (220) 2006 02 14 (210) 306093
(151) 2010 02 12 (441) 2006 05 29
(732) PERŁA-BROWARY LUBELSKIE Spółka Akcyjna, Lublin, PL.
(540)



Kolor znaku: pomarańczowy, czarny

(531) 11.3.1, 19.3.1, 27.5.1, 29.1.12
(510), (511) **32** piwo, piwo bezalkoholowe, piwo karmelowe, wyciąg chmielowy do wytwarzania piwa, **35** usługi reklamowe z wykorzystaniem wszystkich metod słownych, dźwiękowych oraz technik audiowizualnych, organizacja wystaw, targów i konkursów w celach handlowych i reklamowych, promocja sprzedaży dla osób trzecich, rozpowszechnianie druków, dystrybucja próbek, uaktualnianie materiałów reklamowych, **41** usługi w zakresie organizowania i prowadzenia konferencji, kongresów, sympozjów, zjazdów, imprez informacyjnych, muzycznych, rozrywkowych, artystycznych, naukowych, kulturalnych, sportowych, rekreacyjnych, plenerowych, konkursów, festiwali, pokazów z wykorzystaniem wszystkich metod słownych, dźwiękowych oraz technik audiowizualnych.

(111) **226873** (220) 2006 12 12 (210) 318992
(151) 2010 03 10 (441) 2007 03 19
(732) Overnet-Interactive Agency Spółka z ograniczoną odpowiedzialnością, Warszawa, PL.

(540)



Kolor znaku: biały, czerwony, czarny

(531) 2.7.2, 2.7.25, 26.1.14, 27.5.1, 29.1.13

(510), (511) **09** akcesoria do telefonów komórkowych, gry, tapety, dzwonki do telefonów komórkowych, **35** usługi agencji reklamowych, rozpowszechnianie i dystrybucja materiałów reklamowych, usługi reklamy-reklamy radiowe, telewizyjne, prasowe oraz za pośrednictwem sieci komputerowej, **38** usługi portalu internetowego obejmujące zbieranie i przesyłanie za pośrednictwem Internetu informacji tekstowej, obrazowej i dźwiękowej dotyczącej różnych dziedzin życia, usługi udostępniania internetowego forum dyskusyjnego, usługi poczty elektronicznej, usługi łączności z abonentami sieci telefonii komórkowej za pośrednictwem portalu internetowego, **41** organizowanie konkursów edukacyjnych lub rozrywkowych dotyczące telefonii komórkowej za pośrednictwem telefonów komórkowych.

(111) **226874** (220) 2006 12 27 (210) 319514

(151) 2010 02 19 (441) 2007 04 02

(732) MAGNUS GROUP Sp. z o.o., Warszawa, PL.

(540)



Kolor znaku: ciemnoczerwony, szary, biały, czarny

(531) 25.5.1, 26.1.1, 27.5.1, 29.1.1, 29.1.6, 29.1.8

(510), (511) **06** metalowe barierki bezpieczeństwa na drogach, metalowe barierki ochronne, belki metalowe, belki stropowe metalowe, szalunki do betonu metalowe, zbrojenie betonowe metalowe, blacha-płyty, arkusze, materiały blacharskie dla budownictwa, boazeria metalowa, kratownice, szkielety ramowe dla budownictwa metalowe, materiały zbrojeniowe dla budownictwa metalowe, płyty dla budownictwa metalowe, pokrycia dachowe metalowe, metalowe daszki stosowane w budownictwie, konstrukcje metalowe stosowane w budownictwie, konstrukcje nośne szklarni metalowe, konstrukcje przenośne metalowe, materiały konstrukcyjne metalowe, kostka brukowa metalowa, kratownice metalowe, kraty [ruszty] metalowe, metalowe materiały do krycia dachów, płyty metalowe dla budownictwa, pręty-słupki ogrodzeniowe metalowe, pręty metalowe do lutowania i spawania, materiały zbrojeniowe do betonu metalowe, **19** baraki, belki niemetalowe, beton, szalunki do betonu niemetalowe, betonowe elementy budowlane, konstrukcje budowlane niemetalowe, materiały budowlane niemetalowe, płyty budowlane niemetalowe, szkło budowlane, kamień budowlany, karton budowlany [asfaltowany], niemetalowe elementy konstrukcyjne dla budownictwa, budynki niemetalowe przenośne, niemetalowe bloki drogowe, płyty drogowe niemetalowe, dźwigary niemetalowe, kanały-dukty niemetalowe dla instalacji wentylacyjnych i klimatyzacyjnych, karton budowlany, karton dla budownictwa, kratownice niemetalowe, kraty niemetalowe, obróbki budowlane niemetalowe, papa, płytki niemetalowe dla budownictwa, płytki podłogowe niemetalowe, płyty niemetalowe, wapno, zaprawy budowlane, zbrojenie niemetalowe dla budownictwa, **35** badania w dziedzinie działalności gospodarczej, wypożyczanie maszyn i urządzeń dla biura, doradztwo specjalistyczne w sprawach działalności gospodarczej, doradztwo w zakresie organizowania i prowadzenia działalności gospodarczej, doradztwo w zakresie prowadzenia działalności gospodarczej, badania poszukiwania dla działalności gospodarczej, doradztwo w zakresie organizacji i zarządzania działalnością gospodarczą, doradztwo w zakresie zarządzania działalnością gospodarczą, ekspertyzy w zakresie działalności gospodarczej, informacja o działalności gospodarczej, profesjonalne doradztwo w zakresie działalności gospodarczej, wycena

działalności handlowej, ekspertyzy w działalności gospodarczej, administrowanie hotelami, doradztwo dotyczące organizowania działalności gospodarczej, organizowanie wystaw w celach handlowych lub reklamowych, pomoc przy zarządzaniu przedsiębiorstwami przemysłowymi lub handlowymi, pomoc w prowadzeniu działalności gospodarczej, pomoc w zakresie zarządzania, pozyskiwanie informacji o działalności gospodarczej, pomoc w zarządzaniu przedsiębiorstwami przemysłowymi lub handlowymi, wynajmowanie powierzchni na cele reklamowe, uaktualnianie materiału reklamowego, wypożyczanie materiału reklamowego, publikowanie tekstów reklamowych, wynajmowanie miejsc na umieszczanie ogłoszeń lub reklam, rozpowszechnianie ogłoszeń reklamowych, reklamy, reklamy korespondencyjne, reklamy prasowe, reklamy radiowe, reklamy telewizyjne, rekrutacja personelu, usługi doradcze w zarządzaniu działalnością gospodarczą, **36** agencje mieszkaniowe (nieruchomości), agencje pośrednictwa w handlu nieruchomościami, dzierżawa gospodarstw rolnych, dzierżawa majątku nieruchomego, inwestycje kapitałowe, nakłady kapitałowe, zarządzanie majątkiem, administrowanie majątkiem nieruchomym, oszacowanie-wycena majątku nieruchomego, pośrednictwo majątku nieruchomego, wynajmowanie mieszkań, sporządzanie umów najmu, administrowanie nieruchomości, dzierżawa nieruchomości, wycena nieruchomości, pośrednictwo, pośrednictwo w sprawach majątku nieruchomego, pożyczki-finansowanie, sponsorowanie finansowe, transakcje finansowe, transfer elektroniczny środków finansowych, umowy kredytowe, wynajmowanie pomieszczeń biurowych jako nieruchomości, zarządzanie majątkiem nieruchomym, zarządzanie nieruchomościami, **37** asfaltowanie, instalowanie, konserwacja oraz naprawy biurowych maszyn i urządzeń, budowa pawilonów i sklepów targowych, realizowanie projektów deweloperskich, zarządzanie projektami deweloperskimi, wynajem buldożerów, usługi dekarские, oczyszczanie dróg, układanie nawierzchni drogowej, wynajem koparek, budowa i naprawy magazynów, układanie nawierzchni drogowej, wiercenie studni, wynajem sprzętu budowlanego, wynajem żurawi (maszyny budowlane), **39** magazynowanie, wynajmowanie magazynów, wynajmowanie miejsc na parkingi, wynajmowanie garaży, wynajmowanie miejsc parkingowych, składowanie, składowanie towarów, **42** usługi arbitrażowe, architektura, usługi artystów grafików, badania geologiczne, badania techniczne, projektowanie budynków, dekoracja wnętrz, doradztwo budowlane, ekspertyzy geologiczne, ekspertyzy inżynierskie, poszukiwania geologiczne, pomiary gruntu, planowanie urbanistyczne, pomiary geodezyjne, opracowywanie projektów technicznych, **43** wynajmowanie mieszkań na pobyt czasowy, wypożyczanie konstrukcji przenośnych.

(111) **226875** (220) 2006 12 29 (210) 319678

(151) 2010 01 27 (441) 2007 04 02

(732) Wytwórnia Chemiczna DRAGON Kazimierz Czekaj, Kraków, PL.

(540) ISIDORO

(510), (511) **01** preparaty chemiczne do barwienia emalii i szkła, barwniki do celów przemysłowych, spoiwa do betonu, środki chemiczne do napowietrzania betonu, środki do konserwacji betonu (z wyjątkiem farb i olejów), bezwodniki, preparaty do konserwacji cegieł (z wyjątkiem farb i olejów), preparaty do konserwacji cementu (z wyjątkiem farb i olejów), preparaty do nadawania nieprzepuszczalności cementu (z wyjątkiem farb), uformowane materiały ceramiczne do filtrowania, szklivo do ceramiki, mieszaniny chemiczne kwasoodporne, odczynniki chemiczne inne niż do celów medycznych lub weterynaryjnych, środki chemiczne dla przemysłu, środki chemiczne do czyszczenia kominów, preparaty do konserwacji dachówek (z wyjątkiem farb i olejów), środki chemiczne do usuwania osadu węglowego na silnikach, woda destylowana, woda utleniona, preparaty chemiczne do matowienia emalii, kleje dla celów przemysłowych, kleje do płytek ceramicznych, kleje do tapet, kleje inne niż do papieru lub do użytku domowego, preparaty do klejenia lub gruntowania, preparaty do konserwacji murów (z wyjątkiem farb i olejów), rozpuszczalniki do lakierów, preparaty do lutowania, preparaty konserwujące stosowane w murarstwie (z wyłączeniem farb i klejów), preparaty wodoszczelne stosowane w murarstwie (z wyłączeniem farb), preparaty zapobiegające zągotowaniu czynników chłodzących w silnikach, cement do naprawy stłuczonych przedmiotów, czynniki chłodzące do silników samochodowych, preparaty do odklejania, roztwory kauczukowe, silikony, kleje do skóry, substancje zapobie-

gające zamarzaniu, preparaty do oczyszczania z tłuszczu, środki do zamrażania, **02** środki antykorozyjne, farby bakteriobójcze, kolory do apretury, ekstrakty z barwiącego drewna, barwniki, bejce, biele, lakier bitumiczny, proszek z brązu, zaprawa cementowa, farby do ceramiki, czernidla, czerwień ołowiana, barwniki do drewna, środki do konserwacji drewna, podkłady do drewna, emalie, farby, rozcieńczalniki do farb, rozcieńczalniki do lakierów, spoiwa do farb, utrwalacze do farb, folie metalowe dla malarzy, dekoratorów, drukarzy i artystów, folie srebra, gumilaki, gumożywice, kałafonia, balsam kanadyjski, karbonyl do konserwacji drewna, kit (rzeźbiarski, stolarski), kit olejowy, kit szklarski, kreozot do ochrony drewna, powłoki do krycia smoła, lakiery, mastyki, preparaty zapobiegające matowieniu metali, metale w proszku dla malarzy, dekoratorów, drukarzy i artystów, oleje przeciwrdzewne, preparaty do zdejmowania tapet, pigmenty, powłoki, powłoki do krycia dachów, preparaty zabezpieczające do metali, proszek glinu, preparaty zabezpieczające przed rdzą, roztwór wapna gaszonego w wodzie, spoiwa do farb, srebro w formie pasty, proszki do srebrzenia, sumak do lakierów, środki wysuszające do farb, utrwalacze, zagęszczacze do farb, złączenia, żywice naturalne w stanie surowym, **35** usługi agencji importowo-eksportowych, dekoracja wystaw sklepowych, dystrybucja próbek, usługi prowadzenia sprzedaży w wyspecjalizowanym sklepie lub hurtowni albo za pośrednictwem tele-zakupów lub na stronie Web wyspecjalizowanej w sprzedaży artykułów budowlanych oraz artykułów chemii gospodarczej i artykułów metalowych albo poprzez katalog różnych artykułów wykorzystując zamówienie korespondencyjne lub używając środków telekomunikacji takich towarów jak: preparaty chemiczne do barwienia emalii i szkła, barwniki do celów przemysłowych, spoiwa do betonu, środki chemiczne do napowietrzania betonu, środki do konserwacji betonu (z wyjątkiem farb i olejów), bezwodniki, preparaty do konserwacji cegieł (z wyjątkiem farb i olejów), preparaty do konserwacji cementu (z wyjątkiem farb i olejów), preparaty do nadawania nie-przepuszczalności cementu (z wyjątkiem farb), uformowane materiały ceramiczne do filtrowania, szklivo do ceramiki, mieszaniny chemiczne kwasoodporne, odczynniki chemiczne inne niż do celów medycznych lub weterynaryjnych, środki chemiczne dla przemysłu, środki chemiczne do czyszczenia kominów, preparaty do konserwacji dachówek (z wyjątkiem farb i olejów), środki chemiczne do usuwania osadu węglowego na silnikach, woda destylowana, woda utleniona, preparaty chemiczne do matowienia emalii, kleje dla celów przemysłowych, kleje do płytek ceramicznych, kleje do tapet, kleje inne niż do papieru lub do użytku domowego, preparaty do klejenia lub gruntowania, preparaty do konserwacji murów (z wyjątkiem farb i olejów), rozpuszczalniki do lakierów, preparaty do lutowania, preparaty konserwujące stosowane w murarstwie (z wyłączeniem farb i klejów), preparaty wodoszczelne stosowane w murarstwie (z wyłączeniem farb), preparaty zapobiegające zagotowaniu czynników chłodzących w silnikach, cement do naprawy stłuczonych przedmiotów, czynniki chłodzące do silników samochodowych, preparaty do odklejania, roztwory kauczukowe, silikon, kleje do skóry, substancje zapobiegające zamarzaniu, preparaty do oczyszczania z tłuszczu, środki do zamrażania; środki antykorozyjne, farby bakteriobójcze, kolory do apretury, ekstrakty z barwiącego drewna, barwniki, bejce, biele, lakier bitumiczny, proszek z brązu, zaprawa cementowa, farby do ceramiki, czernidla, czerwień ołowiana, barwniki do drewna, środki do konserwacji drewna, podkłady do drewna, emalie, farby, rozcieńczalniki do farb, rozcieńczalniki do lakierów, spoiwa do farb, utrwalacze do farb, folie metalowe dla malarzy, dekoratorów, drukarzy i artystów, folie srebra, gumilaki, gumożywice, kałafonia, balsam kanadyjski, karbonyl do konserwacji drewna, kit (rzeźbiarski, stolarski), kit olejowy, kit szklarski, kreozot do ochrony drewna, powłoki do krycia smoła, lakiery, mastyki, preparaty zapobiegające matowieniu metali, metale w proszku dla malarzy, dekoratorów, drukarzy i artystów, oleje przeciwrdzewne, preparaty do zdejmowania tapet, pigmenty, powłoki, powłoki do krycia dachów, preparaty zabezpieczające do metali, proszek glinu, preparaty zabezpieczające przed rdzą, roztwór wapna gaszonego w wodzie, spoiwa do farb, srebro w formie pasty, proszki do srebrzenia, sumak do lakierów, środki wysuszające do farb, utrwalacze, zagęszczacze do farb, złączenia, żywice naturalne w stanie surowym.

(111) **226876** (220) 2007 06 06 (210) 326254
 (151) 2010 03 30 (441) 2007 09 17
 (732) SFERIA S.A., Warszawa, PL.

(540) SFERIA NOMADix

(510), (511) **38** usługi w zakresie komunikacji radiowej i telefonicznej, telefonii bezprzewodowej, usługi przesyłania danych przy pomocy sieci światłowodowych, terminali komputerowych, usługi związane z telewizją kablową i rozpowszechnianiem programów telewizyjnych, udostępnianie aparatury i sprzętu do przekazu danych drogą telefoniczną, radiotelefoniczną, za pomocą sieci światłowodowych, za pomocą terminali komputerowych, wypożyczanie modemów, urządzeń do przekazu informacji oraz urządzeń telekomunikacyjnych, prowadzenie agencji informacyjnych, usługi rozpowszechniania informacji drogą telefoniczną, eksploatacja nadajników i odbiorników telewizji kablowej, łączności radiotelefonicznej, do przesyłania danych za pomocą sieci światłowodowych i przy pomocy terminali komputerowych.

(111) **226877** (220) 2007 11 12 (210) 332729
 (151) 2010 02 12 (441) 2008 02 18
 (732) Kancelaria Adwokacka NASZ PRAWNIK Sebastian Kamiński, Toruń, PL.
 (540)



Kolor znaku: zielony, szary, biały

(531) 26.1.1, 26.2.1, 27.5.1, 29.1.13

(510), (511) **16** książki, broszury, gazety, czasopisma, foldery, kalendarze, przewodniki, **41** usługi w zakresie organizowania i prowadzenia seminariów, konferencji i kongresów, prowadzenie kursów edukacyjnych, prowadzenie kursów internetowych, prowadzenie kursów korespondencyjnych, publikowanie książek, publikowanie tekstów innych niż teksty reklamowe, **42** usługi w zakresie: tworzenia i utrzymywania stron internetowych dla osób trzecich, administrowania stronami internetowymi, doradztwo w zakresie sprzętu komputerowego i oprogramowania, usługi programowania komputerowego, administrowania sieciami stronami komputerowymi, analizy systemów komputerowych, doradztwo w sprawach sprzętu komputerowego, instalacja oprogramowania komputerowego, komputerowe zarządzanie plikami, aktualizacja oprogramowania komputerowego, powielanie oprogramowania komputerowego, programowanie, projektowanie systemów komputerowych, odzyskiwanie danych komputerowych, ogłoszenia elektroniczne, oprogramowanie komputerowe, konserwacja oprogramowania komputerowego, instalacja oprogramowania komputerowego, powielanie komputerowe, projektowanie oprogramowania komputerowego, projektowanie systemów komputerowych, usługi komputerowe, w tym przetwarzanie danych, usługi w dziedzinie prowadzenia katalogu w WEB, który organizuje i umieszcza w spisie rozpowszechnione adresy WEB, grupy wiadomości i inne źródła informacji w łatwych do wyszukania obszarach tematycznych, umożliwiających użytkownikowi łatwy do nich dostęp, usługi w zakresie projektowania, rozbudowywania i uaktualniania sprzętu komputerowego i oprogramowania komputerowego, **45** usługi prawnicze, udzielanie porad prawnych, usługi adwokackie, obsługa prawna podmiotów gospodarczych.

(111) **226878** (220) 2008 02 25 (210) 337106
 (151) 2010 02 17 (441) 2008 06 09
 (732) DAX COSMETICS Spółka z ograniczoną odpowiedzialnością, Duchnow, PL.

(540) epilady

(510), (511) **03** kosmetyki, kosmetyki do pielęgnacji skóry twarzy, ciała i włosów, artykuły perfumeryjne, **05** preparaty kosmetyczne o działaniu leczniczym do pielęgnacji i ochrony skóry twarzy, ciała i włosów.

(111) **226879** (220) 2008 05 13 (210) 340822
 (151) 2010 01 28 (441) 2008 08 18
 (732) „ARKADA-INVEST” Spółka z ograniczoną odpowiedzialnością, Bydgoszcz, PL.

(540)



Kolor znaku: żółty, czarny, szary, biały

(531) 26.2.7, 26.4.2, 27.5.1, 29.1.14

(510), (511) **36** dzierżawy nieruchomości, **37** budownictwo przemysłowe, usługowe, mieszkaniowe, **42** projektowanie budownictwa, architektura, doradztwo budowlane.(111) **226880** (220) 2008 05 13 (210) 340870

(151) 2010 03 04 (441) 2008 08 18

(732) „MIRJAN” Spółka Jawna M. J. Olendzcy, Świebodzice, PL.

(540)



Kolor znaku: biały, czerwony

(531) 26.4.2, 26.11.3, 27.5.1, 29.1.12

(510), (511) **29** mięso wieprzowe, wołowe, drobiowe i innych zwierząt rzeźnych, mięso solone, mięso puszkowane, przetwory mięsne: kaszanki, pasztety z wątróbki, smalec, tłuszcze jadalne, wędliny: kiełbasy, szynki, **35** promocja sprzedaży hurtowej i detalicznej dla osób trzecich mięsa i wyrobów mięsnych, promocja sprzedaży hurtowej dla osób trzecich materiałów budowlanych i wyposażenia sanitarnego, **37** specjalistyczne usługi budowlane, wykonywanie pokryć dachowych, montaż instalacji elektrycznych, usługi instalacji gazowych i centralnego ogrzewania, tynkowanie, zakładanie stolarki budowlanej, malowanie i szklenie, posadzkarstwo, tapetowanie i oblicowywanie ścian, usługi zakładania izolacji i ocieplania budynków.(111) **226881** (220) 2008 06 23 (210) 342533

(151) 2010 02 17 (441) 2008 09 29

(732) Infovide-Matrix Spółka Akcyjna, Warszawa, PL.

(540) INFOVIDE-MATRIX

(510), (511) **09** urządzenia i przyrządy elektryczne i elektroniczne, komputery, aparaty i przyrządy do elektronicznego przetwarzania, zapisywania i przesyłania danych, elektroniczne wizualne zespoły wyświetlające do użytku z komputerami, taśmy perforowane i karty perforowane do komputerów i do urządzeń do przetwarzania, zapisywania i przesyłania danych, sprzęt komputerowy, programy komputerowe, taśmy magnetyczne, kasety do taśm magnetycznych, dyski magnetyczne dla komputerów, jak również ich części i akcesoria zawarte w tej klasie, elektryczne przyrządy do zapisywania i odtwarzania programów komputerowych, kable elektryczne i elektroniczne, kable elektryczne i elektroniczne izolowane, elektroniczne systemy kompleksowego sterowania instalacjami w budynkach, systemy zabezpieczeń komputerów elektroniczne i komputerowe systemy zabezpieczenia mienia, **35** usługi doradztwa handlowego, wyszukiwanie informacji w plikach komputerowych, sortowanie danych w bazach komputerowych, usługi doradztwa handlowego przy organizowaniu i prowadzeniu firm specjalizujących się w sprzedaży hurtowej i detalicznej komputerów łącznie z częściami zapasowymi, częściami składowymi i oprogramowaniem do nich, pomoc w komercjalizacji produktów informatycznych, zarządzanie zbiorami informatycznymi przedsiębiorstw, usługi doradztwa w zakresie przedsięwzięć informatycznych, pozyskiwanie, systematyzacja danych do komputerowych baz danych, usługi doradztwa handlowego przy organizowaniu i prowadzeniu firm specjalizujących się w branży informatycznej, wyszukiwanie w komputerowych bazach danych, komputerowe zarządzanie plikami, **38** przesyłanie informacji tekstowej i obrazowej przy pomocy komputera, przydzielanie dostępu do sieci komputerowych, usługi dostarczania łączności, w tym poprzez terminale komputerowe, wypożyczanie modemów, wypożyczanie urządzeń do przesyłania informacji, wynajmowanie serwerów, **41** usługi w zakresie nauczania, usługi szkoleniowe, kursy związane

tematycznie z problematyką komputerów i ich programowaniem, usługi wydawnicze i publikowanie tekstów i książek związanych tematycznie z komputerami i ich programowaniem, publikowanie elektroniczne on-line tekstów, książek związanych tematycznie z komputerami i ich programowaniem, **42** usługi programowania komputerów, wypożyczanie komputerów, wypożyczanie sprzętu komputerowego i oprogramowania komputerowego, usługi prowadzenia badań naukowych i technicznych, usługi graficzne w zakresie opakowań, usługi udostępniania oprogramowania poprzez sieci komputerowe, usługi doradztwa w zakresie sprzętu, oprogramowania oraz programowania komputerów, usługi instalacji i integracji sieci komputerowych LAN i WAN, usługi wdrażania systemów komputerowych, usługi administrowania stronami komputerowymi, usługi administrowania siecią, usługi aktualizacji oprogramowania komputerowego, usługi instalacji oprogramowania komputerowego, odzyskiwanie danych komputerowych, usługi projektowania oprogramowania komputerowego, usługi projektowania systemów komputerowych, usługi projektowania portali internetowych, konserwacja oprogramowania komputerowego, usługi konwersji danych i dokumentów z formy fizycznej na elektroniczną, konwersja danych przez programy komputerowe, usługi analizy systemów komputerowych, tworzenie i utrzymywanie stron internetowych dla osób trzecich, sprzedaż licencji i obsługa licencji na oprogramowanie, projektowanie instalacji telematycznych, analiza, wdrażanie, użytkowanie, projektowanie, serwisowanie i modernizacja programów komputerowych, kastomizacja systemów komputerowych, obsługi komputerów, usługi związane z obsługą oprogramowania komputerowego, w tym usuwanie błędów, usługi konserwacji, usługi napraw i aktualizacji oprogramowania, usługi doradztwa technicznego przy organizowaniu i prowadzeniu firm specjalizujących się w sprzedaży hurtowej i detalicznej komputerów, łącznie z częściami zapasowymi, częściami składowymi i oprogramowaniem do nich, usługi doradztwa technicznego przy organizowaniu i prowadzeniu firm specjalizujących się w branży informatycznej, licencjonowanie i obrót licencjami w zakresie urządzeń i przyrządów elektrycznych i elektronicznych do elektronicznego przetwarzania, zapisywania i przesyłania danych, powielanie oprogramowania komputerowego, usługi doradztwa technicznego, usługi serwisu oprogramowania.

(111) **226882** (220) 2008 06 26 (210) 342745

(151) 2010 04 09 (441) 2008 09 29

(732) Stowarzyszenie Kultury Chrześcijańskiej im. Księdza Piotra Skargi, Kraków, PL.

(540)



Kolor znaku: biały, czerwony

(531) 26.4.2, 27.5.1, 29.1.12

(510), (511) **16** materiały drukowane, czasopisma, gazety i publikacje, **41** publikowanie tekstów związanych z kulturą i cywilizacją chrześcijańską, publikacja elektroniczna on-line periodyków zwłaszcza czasopism związanych z kulturą i cywilizacją chrześcijańską.(111) **226883** (220) 2008 06 26 (210) 342745

(151) 2010 04 09 (441) 2008 09 29

(732) Stowarzyszenie Kultury Chrześcijańskiej im. Księdza Piotra Skargi, Kraków, PL.

(540) POLONIA CHRISTIANA

(510), (511) **16** materiały drukowane, czasopisma, gazety i publikacje, **41** publikowanie tekstów związanych z kulturą i cywilizacją chrześcijańską, publikacja elektroniczna on-line periodyków zwłaszcza czasopism związanych z kulturą i cywilizacją chrześcijańską.

(111) **226884** (220) 2008 07 08 (210) 343242

(151) 2010 03 12 (441) 2008 10 13

(732) Fundacja Obserwatorium Zarządzania, Warszawa, PL.

(540) Sprawdzony Partner Biznesu

(510), (511) **35** usługi reklamowe, w zakresie reklamy prasowej, radiowej, telewizyjnej i internetowej oraz z wykorzystaniem plakatów

i ulotek, prowadzenie kompleksowych kampanii reklamowych, tworzenie, wydawanie i dystrybucja materiałów promocyjno-reklamowych, także katalogów, usługi w zakresie badania rynku oraz badania opinii publicznej, doradztwo w zakresie organizowania i prowadzenia działalności gospodarczej oraz zarządzania personelem, dobór personelu za pomocą metod psychotechnicznych, opinie, ekspertyzy oraz certyfikaty w zakresie prowadzenia działalności gospodarczej, zarządzania działalnością gospodarczą, zwłaszcza w zakresie jakości zarządzania, **38** przysyłanie informacji tekstowej i obrazowej przy pomocy komputerów, poczta elektroniczna, **41** usługi wydawnicze, publikowanie tekstów innych niż reklamowe, wydawanie nagrań dźwiękowych, produkcja i rozpowszechnianie filmów i nagrań wideo, organizowanie wystaw kulturalnych i edukacyjnych, organizowanie i obsługa sympozjów, zjazdów, seminariów, kongresów i konferencji, nauczanie, zwłaszcza kształcenie ustawiczne.

(111) **226885** (220) 2008 07 09 (210) 343333
 (151) 2010 02 24 (441) 2008 10 13
 (732) ratiopharm GmbH, Ulm, DE.

(540) ibusir
 (510), (511) **03** środki wybielające i inne substancje stosowane w praniu, środki do czyszczenia, polerowania, szorowania i ścierania, mydła, środki perfumeryjne, olejki eteryczne, kosmetyki, płyny do pielęgnacji włosów, środki do czyszczenia zębów, **05** produkty farmaceutyczne i weterynaryjne, leki, suplementy diety, substancje dietetyczne do celów leczniczych, substancje dietetyczne do celów innych niż lecznicze, dodatki odżywcze do celów leczniczych, produkty z witaminami i minerałami, preparaty witaminowe, środki sanitarne do celów medycznych, żywność dla niemowląt, plastry, bandaże, materiały opatrunkowe, materiały do plombowania zębów, woski dentystyczne, środki odkażające, środki do zwalczania robactwa, środki grzybobójcze, środki chwastobójcze, maści i oleje lecznicze, preparaty biologiczne do celów medycznych, szczepionki, alkohol do celów farmaceutycznych, środki diagnostyczne, chemiczne preparaty do celów medycznych, chemiczne preparaty do celów farmaceutycznych, chemiczno-farmaceutyczne preparaty, czopki, środki przeciwbólowe, środki przeciwgorączkowe, **10** aparatura i instrumenty chirurgiczne, medyczne, stomatologiczne, weterynaryjne, protezy kończyn, oczu i zębów, artykuły ortopedyczne, materiały do zszywania stosowane w chirurgii, inhalatory.

(111) **226886** (220) 2008 07 09 (210) 343334
 (151) 2010 03 12 (441) 2008 10 13
 (732) ratiopharm GmbH, Ulm, DE.
 (540)

Uronorm-ratiopharm

(531) 27.5.1
 (510), (511) **03** środki wybielające i inne substancje stosowane w praniu, środki do czyszczenia, polerowania, szorowania i ścierania, mydła, środki perfumeryjne, olejki eteryczne, kosmetyki, płyny do pielęgnacji włosów, środki do czyszczenia zębów, **05** produkty farmaceutyczne i weterynaryjne, leki, suplementy diety, substancje dietetyczne do celów leczniczych, substancje dietetyczne do celów innych niż lecznicze, dodatki odżywcze do celów leczniczych, produkty z witaminami i minerałami, preparaty witaminowe, środki sanitarne do celów medycznych, żywność dla niemowląt, plastry, bandaże, materiały opatrunkowe, materiały do plombowania zębów, woski dentystyczne, środki odkażające, środki do zwalczania robactwa, środki grzybobójcze, środki chwastobójcze, maści i oleje lecznicze, preparaty biologiczne do celów medycznych, szczepionki, alkohol do celów farmaceutycznych, środki diagnostyczne, chemiczne preparaty do celów medycznych, chemiczne preparaty do celów farmaceutycznych, chemiczno-farmaceutyczne preparaty, czopki, **10** aparatura i instrumenty chirurgiczne, medyczne, stomatologiczne, weterynaryjne, protezy kończyn, oczu i zębów, artykuły ortopedyczne, materiały do zszywania stosowane w chirurgii, inhalatory.

(111) **226887** (220) 2008 07 11 (210) 343453
 (151) 2010 02 25 (441) 2008 10 13
 (732) ratiopharm GmbH, Ulm, DE.

(540)

Marin-ratiopharm

(531) 27.5.1
 (510), (511) **03** środki wybielające i inne substancje stosowane w praniu, środki do czyszczenia, polerowania, szorowania i ścierania, mydła, środki perfumeryjne, olejki eteryczne, kosmetyki, płyny do pielęgnacji włosów, środki do czyszczenia zębów, **05** produkty farmaceutyczne i weterynaryjne, leki, suplementy diety dla celów medycznych, substancje dietetyczne do celów leczniczych, substancje dietetyczne do celów medycznych, dodatki odżywcze do celów leczniczych, produkty z witaminami i minerałami, preparaty witaminowe, środki sanitarne do celów medycznych, żywność dla niemowląt, plastry, bandaże, materiały opatrunkowe, materiały do plombowania zębów, woski dentystyczne, środki odkażające, środki do zwalczania robactwa, środki grzybobójcze, środki chwastobójcze, maści i oleje lecznicze, preparaty biologiczne do celów medycznych, szczepionki, alkohol do celów farmaceutycznych, środki diagnostyczne, chemiczne preparaty do celów medycznych, chemiczne preparaty do celów farmaceutycznych, chemiczno-farmaceutyczne preparaty, czopki, **10** aparatura i instrumenty chirurgiczne, medyczne, stomatologiczne, weterynaryjne, protezy kończyn, oczu i zębów, artykuły ortopedyczne, materiały do zszywania stosowane w chirurgii, inhalatory.

(111) **226888** (220) 2008 08 12 (210) 343562
 (151) 2010 03 16 (441) 2008 11 24
 (732) Przedsiębiorstwo Handlowe „EKO-LIVE” Spółka Jawna J. M. Kubiczek, A. R. Kałuża, Bielsko-Biała, PL.
 (540)



inteligentne urządzenie domowe

Kolor znaku: niebieski, biały
 (531) 26.3.4, 26.11.3, 26.11.25, 27.5.1, 29.1.12
 (510), (511) **35** sprzedaż w sklepach, hurtowniach i za pośrednictwem Internetu następujących towarów: aparaty i instrumenty medycznych, stomatologicznych i weterynaryjnych, protez kończyn, oczu i zębów, artykułów ortopedycznych, materiałów do zszywania stosowane w chirurgii, produktów farmaceutycznych i weterynaryjnych, środków sanitarnych do celów medycznych, plastrów, materiałów opatrunkowych, materiałów do plombowania zębów, środków odkażających, fungicydów, herbicydów, metalowych bram, szlabonów, okien, drzwi, pralek automatycznych, pralko-suszarek, zmywarek do naczyń, odkurzaczy elektrycznych, elektrycznych urządzeń kuchennych, sokowirówek, elektrycznych wyciskarek do owoców, kralnic chleba, młynków do kawy, mikserów, maszynek do mięsa, urządzeń do ogrzewania, gotowania, chłodzenia, suszenia, wentylacji i klimatyzacji, instalacji sanitarnych, instalacji gazowych, instalacji elektrycznych, instalacji wodno-kanalizacyjnych, maszyn i obrabiarek, silników, mechanizmów sprzęgania i napędu, mechanicznych, pojazdów samochodowe, motocykli, rowerów, wózków inwalidzkich, urządzeń służących do poruszania się na lądzie, w powietrzu lub w wodzie, urządzenia do rejestracji i odtwarzania dźwięku i obrazu, systemów audiowizualnych, komputerów i sieci komputerowych, systemów transmisyjnych, systemów telekomunikacji, okablowania strukturalnego, podtrzymywania zasilania, urządzeń alarmowych, antywłamaniowych, układów pomiarowych, automatyki, urządzeń optymalizujących, sygnalizujących, urządzeń antenowych, programów komputerowych, hydromat z ozonowaniem do masażu, inteligentnych szczotek samojezdnych, urządzeń leczniczych, urządzeń antyalergicznymi, łóżek specjalnie skonstruowanych do celów leczniczych.

(111) **226889** (220) 2008 07 15 (210) 343599
 (151) 2010 01 25 (441) 2008 10 27

(732) Zakład Piekarniczo-Cukierniczy „MAREL” Zbigniew Marat,
Dębowa Góra, PL.
(540)



(531) 5.7.2, 26.1.2, 26.11.2, 27.5.1
(510), (511) **30** chleb, pieczywo, wyroby piekarnicze zawarte w klasie 30, pasztety w cieście, paszteciki, wyroby cukiernicze, ciasta, ciastka, herbatniki, słodczyce.

(111) **226890** (220) 2008 08 11 (210) 344740
(151) 2010 03 02 (441) 2008 11 24
(732) Q4Net Spółka z ograniczoną odpowiedzialnością,
Wrocław, PL.
(540)



Kolor znaku: granatowy, bordowy

(531) 27.5.1, 29.1.12
(510), (511) **37** instalowanie, konserwacja oraz naprawy maszyn i urządzeń biurowych, instalowanie i naprawa elektrycznych urządzeń, instalowanie, konserwacja i naprawy komputerów, **38** łączność poprzez terminale komputerowe, łączność poprzez sieć światłowodów, ogłoszenia elektroniczne (usługi) (telekomunikacja), przesyłanie informacji, przesyłanie informacji tekstowej i obrazowej przy pomocy komputera, trasy połączeń i połączenia dla telekomunikacji (usługi), wypożyczanie modemów, wypożyczanie urządzeń do przesyłania informacji, wypożyczanie urządzeń telekomunikacyjnych, wypożyczanie telefonów, **42** administrowanie stronami komputerowymi (sieciowymi), analizy systemów komputerowych, instalacje oprogramowania komputerowego, aktualizacja oprogramowania komputerowego, programowanie komputerowe, projektowanie systemów komputerowych, instalacje oprogramowania komputerowego, projektowanie oprogramowania komputerowego, powielanie oprogramowania komputerowego, tworzenie i utrzymywanie stron internetowych dla osób trzecich.

(111) **226891** (220) 2008 08 18 (210) 344970
(151) 2010 03 16 (441) 2008 11 24
(732) Tomasz Straszynski, Wrocław, PL.
(540)



Kolor znaku: biały, czarny, niebieski

(531) 7.5.5, 26.1.2, 27.5.1, 29.1.13
(510), (511) **43** usługi restauracyjne: restauracje, tawerny.

(111) **226892** (220) 2008 08 19 (210) 345002
(151) 2010 01 27 (441) 2008 11 24
(732) ARTI FARMA Spółka z ograniczoną odpowiedzialnością-
Spółka Komandytowa, Warszawa, PL.

(540) MONTECO

(510), (511) **05** leki i produkty lecznicze, szczególnie stosowane w okulistyce, witaminy; preparaty witaminowe, antybiotyki, antyseptyki, środki do leczenia oparzeń, środki przeciwbólowe, pastylki i pigułki do celów farmaceutycznych, minerały do celów leczniczych; mineralne dodatki do żywności; wody mineralne do celów leczniczych; suplementy diety do celów leczniczych; preparaty wspomagające leczenie; dietetyczne środki spożywcze do celów leczniczych; żywność dietetyczna do celów leczniczych; preparaty ziołowe do celów leczniczych; zioła herbatki lecznicze; herbata lecznicza, produkty biobójcze, bakteriobójcze, przeciwgrzybiczne; preparaty przeciw pasożytnicze, lecznicze preparaty przeciwtrądzikowe; leki biologiczne; szczepionki; surowice; produkty krwiopochodne; leki biotechnologiczne; preparaty medyczne; leki do celów weterynaryjnych; kapsułki do celów farmaceutycznych, preparaty farmaceutyczne do pielęgnacji skóry, błota lecznicze, sole kąpielowe do celów leczniczych, alkaloidy do celów farmaceutycznych, aminokwasy do celów medycznych, preparaty bakteriologiczne do celów medycznych, balsamiczne preparaty do celów leczniczych, materiały opatrunkowe, bandaż opatrunkowe, artykuły żywnościowe na bazie białka do celów medycznych, biocydy, odczynniki chemiczne do celów medycznych, chinina do celów medycznych, chleb dla diabetyków, cukierki do celów leczniczych, czopki, detergenty do celów medycznych, preparaty diagnostyczne do celów medycznych, enzymy do celów medycznych, estry do celów medycznych, glukoza do celów medycznych, hemoglobina hormony do celów medycznych, jodki do celów medycznych, preparaty terapeutyczne do kąpiele, kompresy, środki tamujące krwawienia, kultury mikroorganizmów do celów medycznych, kwasy do celów farmaceutycznych, lecytyna do celów medycznych, leki dla ludzi, leki pomocnicze, maści do celów farmaceutycznych, preparaty z mikroelementami i mikroorganizmami dla ludzi, nalewki do celów leczniczych, narkotyki do celów medycznych, środki na uspokojenie nerwów, żywność dla niemowląt, preparaty medyczne do odchudzania, okłady, preparaty rozszerzające oskrzela, pepsyny do celów farmaceutycznych, plastry do celów medycznych, pomady do celów medycznych, skrobia do celów dietetycznych, preparaty farmaceutyczne przeciw słonecznym oparzeniom, maści do leczenia słonecznych oparzeń, sól do celów farmaceutycznych, sterydy, syropy do użytku farmaceutycznego, tłuszcze do celów medycznych, płyny do płukania ust do celów leczniczych, wywary do celów farmaceutycznych, leki wzmacniające.

(111) **226893** (220) 2008 08 19 (210) 345040
(151) 2010 01 25 (441) 2008 11 24
(732) Przedsiębiorstwo Handlowe „MAM” Sp. z o.o., Zgórsko, PL.
(540) DEKORIAN
(510), (511) **02** farby dekoracyjne, lakiery, emalie, **19** podłogi niemetalowe, **27** tapety.

(111) **226894** (220) 2008 08 25 (210) 345287
(151) 2010 01 15 (441) 2008 12 08
(732) GLANZBUT Spółka z o.o., Kalwaria Zebrzydowska, PL.
(540)



(531) 26.11.1, 27.5.1

(510), (511) **25** odzież, obuwie, **35** usługi w zakresie kojarzenia kontrahentów handlowych, usługi w zakresie prowadzenia sklepów oraz salonów mody w tym internetowych (hurtowni) dla towarów jak: odzież, obuwie, galanteria i konfekcja oraz wykończenia ozdobne do odzieży i obuwia, usługi importowo-eksportowe na rzecz osób trzecich.

(111) **226895** (220) 2008 08 25 (210) 345303
(151) 2010 02 08 (441) 2008 12 08
(732) Dorota Kossowska, Warszawa, PL.

(540)



Kolor znaku: zielony, czerwony

(531) 26.1.1, 26.1.4, 27.5.1, 29.1.12

(510), (511) **36** usługi w zakresie kredytów mieszkaniowych, pożyczek hipotecznych, kredytów gotówkowych; usługi doradcze w sprawach kredytów mieszkaniowych, pożyczek hipotecznych, kredytów gotówkowych; usługi pośrednictwa w uzyskaniu i ubieganiu się o kredyty mieszkaniowe, pożyczki hipoteczne, kredyty gotówkowe; pośrednictwo w zawieraniu umów kredytowych i pożyczek; pośrednictwo i doradztwo w sprawach ubezpieczeniowych, usługi agencji ubezpieczeniowych; usługi tworzenia i prowadzenia funduszy inwestycyjnych, obsługa produktów inwestycyjnych-lokat; usługi agencji nieruchomości, pośrednictwo w handlu nieruchomościami, pośrednictwo w sprawach kupna, sprzedaży, najmu nieruchomości, wycena nieruchomości, porady dotyczące inwestowania w nieruchomości, doradztwo w dziedzinie nieruchomości, obrót nieruchomościami na zlecenie osób trzecich, wykonywanie analiz na rynku nieruchomości.

(111) **226896** (220) 2008 09 09 (210) 345919

(151) 2010 02 05 (441) 2008 12 22

(732) Zbigniew Petlic, Wry, PL.

(540) ZŁOTE ZDROWIE

(510), (511) **10** aparaty do masażu; aparaty do masażu estetycznych, rehabilitacyjnych, leczniczych; fotele lekarskie; fotele i materace wyposażone w aparaturę do masażu dla celów rehabilitacyjnych i relaksacyjnych; fotele i łóżka wibrujące dla celów rehabilitacyjnych, leczniczych, relaksacyjnych; przyrządy i urządzenia do ćwiczeń gimnastycznych, do celów medycznych i rehabilitacyjnych; łóżka specjalnie skonstruowane do celów rehabilitacyjnych i do celów medycznych; koce, poduszki podgrzewane elektrycznie do celów leczniczych i rehabilitacyjnych; materace, poduszki do celów leczniczych, rehabilitacyjnych; meble specjalne do celów medycznych; rękawice do masażu, **16** wydawnictwa: dzienniki, czasopisma, książki, katalogi, foldery, słowniki, atlasy, encyklopedie, broszury, kalendarze; fotografie; prospekty; plakaty; nalepki; ulotki; kartki okolicznościowe; druki, **20** fotele; kanapy; leżaki; leżanki; łóżka; materace; materace do łóżek; nadmuchiwane materace, poduszki nie dla celów leczniczych; pościel i poduszki z różnym wypełnieniem; sofy; stoły do masażu; materace z różnym wypełnieniem; pościel wełniana; materace dla celów relaksacyjnych; poduszki dla celów relaksacyjnych; materace z wkładem gorczycowym dla celów relaksacyjnych, **35** usługi marketingowe; usługi dotyczące reklamy i działalności informacyjnej, usługi: publikowanie tekstów reklamowych, kolumny reklamowe w wydawnictwach, ogłoszenia prasowe, rozpowszechnianie materiałów reklamowych; usługi w zakresie informacji handlowych i usługowych; promocja sprzedaży dla osób trzecich, promocja sprzedaży wysyłkowej, w tym za pośrednictwem Internetu zwłaszcza towarów z dziedziny medycyny, farmacji, rehabilitacji i kosmetyki; usługi w zakresie badań rynku, rozpowszechnianie informacji naukowo-reklamowych promujących firmy i zdrowie; rozpowszechnianie informacji za pośrednictwem Internetu; pośrednictwo w zawieraniu transakcji handlowych; organizowanie targów i wystaw handlowych i reklamowych; pomoc w zarządzaniu i w prowadzeniu działalności gospodarczej; usługi dla osób trzecich w zakresie prenumeraty czasopism, zwłaszcza o tematyce zdrowotnej; reklama za pośrednictwem sieci komputerowej; publikowanie tekstów reklamowych; tworzenie, wydawanie i dystrybucja materiałów promocyjno-reklamowych, także katalogów, w tym dystrybucja katalogów za pomocą Internetu; publikowania tekstów sponsorowanych; zarządzanie zbiorami informacyjnymi; organizowanie i prowadzenie prezentacji towarów rehabilitacyjnych, zdrowotnych i ulepszących, **41** publikowanie tekstów z dziedziny farmacji, medycyny, rehabilitacji i kosmetyki, usługi w zakresie organizowania i prowadzenia szkoleń, konkursów, zjazdów, konferencji, **44** poradnictwo fachowe w zakresie farmacji, medycyny, medycyny naturalnej i kosmetyki; usługi w zakresie opieki zdrowotnej, usługi lecznic.

(111) **226897** (220) 2008 09 10 (210) 345952

(151) 2010 02 10 (441) 2008 12 22

(732) AMPOL-MEROL Spółka z o.o., Wąbrzeźno, PL.

(540) AGRAVITA

(510), (511) **01** nawozy rolnicze i ogrodnicze.(111) **226898** (220) 2008 09 11 (210) 346016

(151) 2010 01 07 (441) 2008 12 22

(732) KOTLIN Spółka z ograniczoną odpowiedzialnością, Kotlin, PL.

(540)



Kolor znaku: czerwony i jego odcienie, zielony, ciemnoniebieski, biały

(531) 5.7.16, 19.3.1, 19.7.1, 27.5.1, 29.1.14

(510), (511) **29** dżemy.(111) **226899** (220) 2008 09 11 (210) 346017

(151) 2010 01 07 (441) 2008 12 22

(732) KOTLIN Spółka z ograniczoną odpowiedzialnością, Kotlin, PL.

(540)



Kolor znaku: kremowy i jego odcienie, biały, szary i jego odcienie, zielony i jego odcienie, pomarańczowy i jego odcienie

(531) 5.3.15, 5.7.14, 27.5.1, 29.1.15

(510), (511) **29** dżemy.(111) **226900** (220) 2008 09 11 (210) 346018

(151) 2010 01 07 (441) 2008 12 22

(732) KOTLIN Spółka z ograniczoną odpowiedzialnością, Kotlin, PL.

(540)



Kolor znaku: kremowy i jego odcienie, czerwony i jego odcienie, szary i jego odcienie, zielony i jego odcienie, biały

(531) 5.7.8, 27.5.1, 29.1.15

(510), (511) **29** dżemy.(111) **226901** (220) 2008 09 11 (210) 346019

(151) 2010 01 07 (441) 2008 12 22

(732) KOTLIN Spółka z ograniczoną odpowiedzialnością, Kotlin, PL.

(540)



Kolor znaku: kremowy i jego odcienie, czerwony i jego odcienie, biały, szary i jego odcienie, zielony i jego odcienie

(531) 5.7.16, 27.5.1, 29.1.15

(510), (511) 29 dżemy.

(111) 226902 (220) 2008 09 11 (210) 346021

(151) 2010 01 08 (441) 2008 12 22

(732) KOTLIN Sp. z o.o., Kotlin, PL.

(540)



Kolor znaku: biały, szary i jego odcienie, zielony i jego odcienie, fioletowy i jego odcienie, granatowy i jego odcienie, pomarańczowy i jego odcienie, jasnożółty

(531) 5.7.14, 5.7.22, 27.5.1, 29.1.14

(510), (511) 29 dżemy, marmolady.

(111) 226903 (220) 2008 09 15 (210) 346165

(151) 2010 03 09 (441) 2008 12 22

(732) „Trójmiejska Korporacja Nieruchomości”

Spółka z ograniczoną odpowiedzialnością, Gdynia, PL.

(540)



Kolor znaku: czerwony, biały

(531) 26.4.1, 26.4.7, 27.5.1, 29.1.12

(510), (511) 36 działalność związana z obsługą rynku nieruchomości, wynajem i dzierżawa, finansowa działalność usługowa z wyłączeniem ubezpieczeń i funduszy emerytalnych, 37 roboty budowlane związane ze wznoszeniem budynków, roboty związane z budową obiektów inżynierii lądowej i wodnej, roboty budowlane specjalistyczne; działalność usługowa związana z utrzymaniem porządku w budynkach i zagospodarowaniem terenów zieleni, naprawa i konserwacja komputerów i artykułów użytku osobistego i domowego, 41 działalność wydawnicza.

(111) 226904 (220) 2008 09 16 (210) 346199

(151) 2010 01 28 (441) 2008 12 22

(732) ENEA S.A., Poznań, PL.

(540) GRUPA ENEA

(510), (511) 01 środki chemiczne do likwidacji zanieczyszczeń i skażeń środowiska naturalnego, produkty chemiczne do celów przemysłowych, naukowych, paliwo do reaktorów jądrowych, 02 farby, lakiery, rozcieńczalniki, pokosty, 03 środki czystości i myjące do maszyn, urządzeń i posadzek przemysłowych, 04 paliwa stałe, ciekłe i gazowe, smary, 06 kształtowniki metalowe, wyroby ślusarskie, konstrukcje metalowe, stolarka metalowa, metalowe pokrycia dachowe, przewody metalowe nieelektryczne, maszty stalowe, metalowe obudowy wyrobisk górniczych, 07 generatory prądu przemiennego, sil-

niki elektryczne inne niż do pojazdów lądowych, przemysłowe urządzenia napędzane silnikiem elektrycznym, dźwigi samochodowe, narzędzia z napędem elektrycznym, pneumatycznym i hydraulicznym, maszyny i obrabiarki, maszyny i urządzenia górnicze i wiertnicze, 08 narzędzia warsztatowe sterowane ręcznie, 09 przewody elektryczne, kable elektryczne, osprzęt do instalacji elektrycznych wewnętrznych, osprzęt do linii energetycznych napowietrznych i kablowych, urządzenia, układy do rozdziálu, dystrybucji i pomiaru paliw stałych, ciekłych, gazowych, energii elektrycznej i ciepłej, rozdzielnie i rozdzielnice elektryczne, stacje elektroenergetyczne, publikacje elektroniczne, urządzenia do przesyłania i odbioru sygnałów elektrycznych, akumulatory i baterie akumulatorów, urządzenia i osprzęt dla potrzeb telekomunikacji, telemechaniki, sieci energetycznych, układy i systemy w zakresie automatyki i sterowania dotyczące budownictwa komunalnego i przemysłowego, odzież chroniąca przed wypadkami, napromieniowaniem i ogniem, okulary ochronne, kaski, rękawice do ochrony przed wypadkami, ochraniające przed udarem napięciowym, maski ochronne, programy komputerowe, procesory, aparaty i instrumenty naukowe, geodezyjne, fotograficzne i optyczne, elektryczne i elektroniczne urządzenia do wytwarzania, rozdziálu i wykorzystywania energii, anteny, elektryczne i elektroniczne aparaty i instrumenty pomiarowe, sygnalizacyjne, kontrolne, nadzorujące, sterownicze, ratunkowe i do nauczania, komputery, podzespoły i części komputerowe, mikroprocesory, elektroniczne urządzenia przetwarzania danych, ekranopisy i drukarki, urządzenia łącznościowe i ich zestawy, magnetyczne i optyczne nośniki danych, gaśnice, tyrystory, tranzystory, diody, elektryczne przetwornice i prostowniki, transformatory, magnesy, oporniki elektryczne, przylączy, wyłączniki, styki i przerywacze, elektryczne przewody, kable i szyny zbiorcze, elektryczne wyłączniki i wyzwalacze, elektryczne tablice sterownicze i przyrządy sterujące, elektryczne przełączniki i izolatory oraz obudowy dla nich, kondensatory elektryczne, odgromniki, dławiki, odbieraki prądu, urządzenia wymienne dla transformatorów elektrycznych, gniazdka elektryczne i izolatory przepustowe, elektryczne urządzenia i instalacje ochronne przekazywników, elektryczne materiały przewodowe i izolacyjne, szafy i mufy kablowe, bezpieczniki elektryczne, mierniki prądu, przewody i tablice pomiarowe, piorunochrony i materiały odgromowe, elektryczne mechanizmy nastawcze i ich części, akustyczne i optyczne urządzenia sygnalizacyjne, tablice sygnalizacyjne, akumulatory, baterie, ogniwa i baterie paliwowe, elektryczne urządzenia wskazujące i zabezpieczające, monolityczne elektroniczne układy scalone, optoelektroniczne przyrządy i urządzenia, światłowodowe przyrządy i urządzenia, fotokomórki, urządzenia przekazywnikowe, rozdzielnie i sterownie oraz stacje rozdzielcze i pomocnicze do przekazu i rozdziálu energii elektrycznej, elektroniczne dynamometry i momentometry, elektroniczne wskaźniki obciążenia, elektryczne i elektroniczne urządzenia i instrumenty do nadzoru, sterowania i rozdziálu i regulowania urządzeń do wytwarzania, przekształcania, przesyłania i rozdziálu energii elektrycznej, urządzeń przemysłowych i przebiegu procesów przemysłowych, urządzenia do przesyłania, odbierania, zapisywania i odtwarzania informacji przewodowe i bezprzewodowe, 11 latarnie oświetleniowe, żarówki, świetlówki, lampy sodowe, lampy halogenowe, lampy laserowe, lampy rtęciowe, źródła światła, urządzenia do oświetlenia, urządzenia i instalacje do: ogrzewania i wytwarzania pary, suszenia, chłodzenia, klimatyzacji, sanitarne, wodociągowe, gazowe, elektryczne urządzenia świetlne, w tym lampy, reflektory, dekoracyjne urządzenia iluminacyjne, 12 pojazdy do poruszania się na lądzie, w tym pojazdy samochodowe, części zamienne do pojazdów, 16 publikacje drukowane, 17 materiały do izolacji elektrycznej i cieplnej, rury giętkie niemetalowe, materiały uszczelniające i wypełniające, rękawice, obuwie i odzież izolacyjna, 18 torby skórzane na narzędzia, 19 prefabrykowane materiały betonowe dla potrzeb energetyki, słupy i żerdzie elektroenergetyczne, materiały budowlane niemetalowe: prefabrykaty betonowe i z tworzyw sztucznych, słupy energetyczne niemetalowe, prefabrykowane konstrukcje niemetalowe, cement, wapno, gips, materiały bitumiczne i smołowe, pokrycia dachowe niemetalowe, drewno budowlane, żwir, piasek, kruszywa, granit, kamień, 25 odzież i obuwie robocze, nakrycia głowy, 35 pośrednictwo w zawieraniu umów kupna sprzedaży paliw stałych, ciekłych, gazowych, energii elektrycznej i ciepłej, wody, badania w dziedzinie działalności gospodarczej, pośrednictwo handlowe polegające na kojarzeniu kontrahentów w zawieraniu transakcji kupna i sprzedaży towarów i usług z zakresu systemów przewodowego i bezprzewodowego przesyłania danych, usługi w zakresie zarządza-

nia zbiorami informatycznymi, pomoc przy zarządzaniu przedsiębiorstwami w zakresie obsługi odbiorców energii elektrycznej, gazu, ciepła i wody; odczyty i rozliczanie odbiorców, pozyskiwanie danych do komputerowych baz danych i ich systematyzacja, pośrednictwo w sprzedaży samochodów, usługi w zakresie prowadzenia agencji reklamowych i marketingowych, badanie rynku, usługi w zakresie administrowania i organizowania wystaw i pokazów w celach handlowych lub reklamowych, usługi w zakresie organizacji procesów inwestycyjnych oraz nadzoru inwestorskiego dotyczących energetyki, usługi rachunkowo-księgowe, **36** usługi ustalania taryf i opłat, usługi abonenckie polegające na naliczaniu opłat za dostarczoną energię elektryczną i Internet, windykacja należności za dostarczoną energię elektryczną i Internet, usługi maklerskie, transfer elektroniczny środków finansowych, usługi finansowe i bankowe, usługi w zakresie pośrednictwa kupna-sprzedaży nieruchomości, inwestycje kapitałowe, leasing, **37** usługi w zakresie budowy, rozbudowy, modernizacji oraz remontów sieci i urządzeń energetycznych oraz kopalń i elektrowni, eksploatacja sieci i urządzeń energetycznych, wykonywanie przyłączy, usługi w zakresie budowy, rozbudowy i modernizacji urządzeń telekomunikacji, teletechniki i systemów komputerowych dla potrzeb sieci elektroenergetycznych, usługi w zakresie nadzoru budowlanego, budowa, konserwacja i utrzymanie instalacji oświetlenia boisk sportowych, budowa, konserwacja i utrzymanie instalacji oświetlenia dróg, ulic, placów i parków, budowa, konserwacja i utrzymanie instalacji oświetlenia hal produkcyjnych, magazynowych i sportowych, budowa, konserwacja i utrzymanie instalacji oświetlenia nośników reklamy, budowa, konserwacja i utrzymanie instalacji oświetlenia obiektów architektonicznych, pomników, budowa, konserwacja i utrzymanie instalacji oświetlenia wewnątrz pomieszczeń biurowych, sal lekcyjnych, obiektów handlowych, modernizacja układów ciepłowniczych, naprawa pojazdów, usługi blacharsko-lakiernicze, budowa i konserwacja rurociągów, naprawy maszyn i urządzeń górniczych, budowa i eksploatacja kopalń podziemnych i odkrywkowych, eksploatacja kamieniołomów, **38** przekazywanie dokumentów płatniczych drogą elektroniczną do płatnika, usługi w zakresie łączności z zastosowaniem sieci przewodowych i bezprzewodowych, organizowania systemów transmisyjnych, transmisji dźwięku i obrazu, zleceń przywoławczych z zastosowaniem sieci przewodowych i bezprzewodowych: rozpowszechniania systemów przekazywania dźwięku i obrazu w łączności przewodowej i bezprzewodowej, łączność poprzez sieć światłowodów, poprzez łącza i linie światłowodowe, łączność poprzez zintegrowane sieci telekomunikacyjne, telemechanika obiektów energetycznych, obwodów telesterowania, telesygnalizacji i telepomiarów tzn. przekształcanie i przekazywanie na odległość sygnałów w celach kontroli urządzeń technicznych i sterowania, usługi teleinformatyczne, **39** dystrybucja paliw stałych, ciekłych i gazowych, energii elektrycznej i energii cieplnej, wody, dostarczanie towarów, usługi turystyczne, usługi transportowe, magazynowe i spedycyjne, transport poprzez rurociągi, przesyłanie i dystrybucja energii elektrycznej oraz cieplnej, organizowanie podróży i wycieczek, usługi w zakresie prowadzenia agencji turystycznych, **40** usługi w zakresie wytwarzania energii elektrycznej, cieplnej, gazu, usługi poligraficzne, usługi w zakresie chemicznej, mechanicznej i termicznej obróbki materiałów, niszczenie odpadów, oczyszczanie ścieków, wzbogacanie węgla, **41** usługi w zakresie nauczania i szkolenia zawodowego, usługi w zakresie zapewniania rozrywki, organizowania imprez kulturalnych i sportowych, organizowanie konferencji, sympozjów, seminariów, zjazdów, wystaw, kursów i szkoleń specjalistycznych, usługi w zakresie produkcji filmów, **42** usługi doradcze i projektowe w zakresie budowy i rozbudowy sieci i urządzeń energetycznych, telekomunikacyjnych, kopalń, elektrowni, elektrociepłowni i systemów komputerowych, pomiary elektryczne, legalizacja liczników, sprawdzanie układów pomiarowych, odczyty wskazań liczników energii elektrycznej, opracowywanie i zestawianie gotowych danych informacyjnych dotyczących taryf za dostarczaną energię elektryczną, konwersja dokumentów płatniczych na formę elektroniczną, badania techniczne instalacji oświetleniowych, ekspertyzy dotyczące: montażu, budowy, rozbudowy, naprawy i konserwacji urządzeń i obiektów oraz układów elektrycznych, telekomunikacyjnych, energetycznych, komputerowych, systemów komputerowych, systemów monitorujących, nadzorujących, zabezpieczających, budowy i remontów dróg, obiektów dla potrzeb budownictwa przemysłowego, mieszkaniowego, rekultywacji i stabilizacji gruntów, hałd, usługi w zakresie opracowywania programów komputerowych, również

specjalistycznych programów dotyczących użytkowania energii elektrycznej, usługi w zakresie administrowania stronami internetowymi oraz tworzenia i utrzymywania stron internetowych, badania geologiczne, **43** usługi hotelarskie i gastronomiczne, prowadzenie restauracji, stołówek i punktów gastronomicznych, **44** opieka zdrowotna, prowadzenie sanatoriów i ośrodków rehabilitacyjnych, usługi medyczne, rekultywacja i rewitalizacja terenów, **45** usługi doradcze dotyczące bezpieczeństwa, usługi związane z gaszeniem pożaru i monitorowania systemów bezpieczeństwa i systemów antywłamaniowych, ochrona mienia, usługi w zakresie licencjonowania własności intelektualnej, usługi w zakresie franszyzy na korzystanie z własności intelektualnej.

(111) **226905** (220) 2008 09 16 (210) 346206
 (151) 2010 01 28 (441) 2008 12 22
 (732) ENEA S.A., Poznań, PL.
 (540)

Grupa Enea

Kolor znaku: niebieski, czerwony, biały

(531) 26.11.2, 27.5.1, 29.1.13

(510), (511) **01** środki chemiczne do likwidacji zanieczyszczeń i skażeń środowiska naturalnego, produkty chemiczne do celów przemysłowych, naukowych, paliwo do reaktorów jądrowych, **02** farby, lakiery, rozcieńczalniki, pokosty, **03** środki czystości i myjące do maszyn, urządzeń i posadzek przemysłowych, **04** paliwa stałe, ciekłe i gazowe, smary, **06** kształtowniki metalowe, wyroby ślusarskie, konstrukcje metalowe, stolarka metalowa, metalowe pokrycia dachowe, przewody metalowe nieelektryczne, maszty stalowe, metalowe obudowy wyrobisk górniczych, **07** generatory prądu przemiennego, silniki elektryczne inne niż do pojazdów lądowych, przemysłowe urządzenia napędzane silnikiem elektrycznym, dźwigi samochodowe, narzędzia z napędem elektrycznym, pneumatycznym i hydraulicznym, maszyny i obrabiarki, maszyny i urządzenia górnicze i wiertnicze, **08** narzędzia warsztatowe sterowane ręcznie, **09** przewody elektryczne, kable elektryczne, osprzęt do instalacji elektrycznych wewnętrznych, osprzęt do linii energetycznych napowietrznych i kablowych, urządzenia, układy do rozdziłu, dystrybucji i pomiaru paliw stałych, ciekłych, gazowych, energii elektrycznej i cieplnej, rozdzielnie i rozdzielnice elektryczne, stacje elektroenergetyczne, publikacje elektroniczne, urządzenia do przesyłania i odbioru sygnałów elektrycznych, akumulatory i baterie akumulatorów, urządzenia i osprzęt dla potrzeb telekomunikacji, telemechaniki, sieci energetycznych, układy i systemy w zakresie automatyki i sterowania dotyczące budownictwa komunalnego i przemysłowego, odzież chroniąca przed wypadkami, napromieniowaniem i ogniem, okulary ochronne, kaski, rękawice do ochrony przed wypadkami, ochraniające przed udarem napięciowym, maski ochronne, programy komputerowe, procesory, aparaty i instrumenty naukowe, geodezyjne, fotograficzne i optyczne, elektryczne i elektroniczne urządzenia do wytwarzania, rozdziłu i wykorzystywania energii, anteny, elektryczne i elektroniczne aparaty i instrumenty pomiarowe, sygnalizacyjne, kontrolne, nadzorujące, sterownicze, ratunkowe i do nauczania, komputery, podzespoły i części komputerowe, mikroprocesory, elektroniczne urządzenia przetwarzania danych, ekranopisy i drukarki, urządzenia łącznościowe i ich zestawy, magnetyczne i optyczne nośniki danych, gaśnice, tyrystory, tranzystory, diody, elektryczne przetwornice i prostowniki, transformatory, magnesy, oporniki elektryczne, przyłącza, wyłączniki, styki i przerywacze, elektryczne przewody, kable i szyny zbiorcze, elektryczne wyłączniki i wyzwalacze, elektryczne tablice sterownicze i przyrządy sterujące, elektryczne przekładniki i izolatory oraz obudowy dla nich, kondensatory elektryczne, odgromniki, dławiki, odbieraki prądu, urządzenia wymienne dla transformatorów elektrycznych, gniazdka elektryczne i izolatory przepustowe, elektryczne urządzenia i instalacje ochronne przekładników, elektryczne materiały przewodowe i izolacyjne, szafy i mufy kablowe, bezpieczniki elektryczne, mierniki prądu, przewody i tablice pomiarowe, piorunochrony i materiały odgromowe, elektryczne mechanizmy nastawcze i ich części, akustyczne i optyczne urządzenia sygnalizacyjne, tablice sygnalizacyjne, akumulatory, baterie,

ogniwa i baterie paliwowe, elektryczne urządzenia wskazujące i zabezpieczające, monolityczne elektroniczne układy scalone, optoelektroniczne przyrządy i urządzenia, światłowodowe przyrządy i urządzenia, fotokomórki, urządzenia przekaźnikowe, rozdzielnie i sterownie oraz stacje rozdzielcze i pomocnicze do przekazu i rozdziału energii elektrycznej, elektroniczne dynamometry i momentometry, elektroniczne wskaźniki obciążenia, elektryczne i elektroniczne urządzenia i instrumenty do nadzoru, sterowania i rozdziału i regulowania urządzeń do wytwarzania, przekształcania, przesyłania i rozdziału energii elektrycznej, urządzeń przemysłowych i przebiegu procesów przemysłowych, urządzenia do przesyłania, odbierania, zapisywania i odtwarzania informacji przewodowe i bezprzewodowe, **11** latarnie oświetleniowe, żarówki, świetlówki, lampy sodowe, lampy halogenowe, lampy laserowe, lampy rtęciowe, źródła światła, urządzenia do oświetlenia, urządzenia i instalacje do ogrzewania i wytwarzania pary, suszenia, chłodzenia, klimatyzacji, sanitarnie, wodociągowe, gazowe, elektryczne urządzenia świetlne, w tym lampy, reflektory, dekoracyjne urządzenia luminescencyjne, **12** pojazdy do poruszania się na lądzie, w tym pojazdy samochodowe, części zamienne do pojazdów, **16** publikacje drukowane, **17** materiały do izolacji elektrycznej i cieplnej, rury giętkie niemetalowe, materiały uszczelniające i wypełniające, rękawice, obuwie i odzież izolacyjna, **18** torby skórzane na narzędzia, **19** prefabrykowane materiały betonowe dla potrzeb energetyki, słupy i żerdzie elektroenergetyczne, materiały budowlane niemetalowe: prefabrykaty betonowe i z tworzyw sztucznych, słupy energetyczne niemetalowe, prefabrykowane konstrukcje niemetalowe, cement, wapno, gips, materiały bitumiczne i smołowe, pokrycia dachowe niemetalowe, drewno budowlane, żwir, piasek, kruszywa, granit, kamień, **25** odzież i obuwie robocze, nakrycia głowy, **35** pośrednictwo w zawieraniu umów kupna sprzedaży paliw stałych, ciekłych, gazowych, energii elektrycznej i cieplnej, wody, badania w dziedzinie działalności gospodarczej, pośrednictwo handlowe polegające na kojarzeniu kontrahentów w zawieraniu transakcji kupna i sprzedaży towarów i usług z zakresu systemów przewodowego i bezprzewodowego przesyłania danych, usługi w zakresie zarządzania zbiorami informacyjnymi, pomoc przy zarządzaniu przedsiębiorstwami w zakresie obsługi odbiorców energii elektrycznej, gazu, ciepła i wody: odczyty i rozliczanie odbiorców, pozyskiwanie danych do komputerowych baz danych i ich systematyzacja, pośrednictwo w sprzedaży samochodów, usługi w zakresie prowadzenia agencji reklamowych i marketingowych, badanie rynku, usługi w zakresie administrowania i organizowania wystaw i pokazów w celach handlowych lub reklamowych, usługi w zakresie organizacji procesów inwestycyjnych oraz nadzoru inwestorskiego dotyczących energetyki, usługi rachunkowo-księgowe, **36** usługi ustalania taryf i opłat, usługi abonenckie polegające na naliczaniu opłat za dostarczoną energię elektryczną i Internet, windykacja należności za dostarczoną energię elektryczną i Internet, usługi maklerskie, transfer elektroniczny środków finansowych, usługi finansowe i bankowe, usługi w zakresie pośrednictwa kupna-sprzedaży nieruchomości, usługi rachunkowo-księgowe, inwestycje kapitałowe, leasing, **37** usługi w zakresie budowy, rozbudowy, modernizacji oraz remontów sieci i urządzeń energetycznych oraz kopalń i elektrowni, eksploatacja sieci i urządzeń energetycznych, wykonywanie przyłączy, usługi w zakresie budowy, rozbudowy i modernizacji urządzeń telekomunikacji, teletechniki i systemów komputerowych dla potrzeb sieci elektroenergetycznych, usługi w zakresie nadzoru budowlanego, budowa, konserwacja i utrzymanie instalacji oświetlenia boisk sportowych, budowa, konserwacja i utrzymanie instalacji oświetlenia dróg, ulic, placów i parków, budowa, konserwacja i utrzymanie instalacji oświetlenia hal produkcyjnych, magazynowych i sportowych, budowa, konserwacja i utrzymanie instalacji oświetlenia nośników reklamy, budowa, konserwacja i utrzymanie instalacji oświetlenia obiektów architektonicznych, pomników, budowa, konserwacja i utrzymanie instalacji oświetlenia wnętrz pomieszczeń biurowych, sal lekcyjnych, obiektów handlowych, modernizacja układów ciepłowniczych, naprawa pojazdów, usługi blacharsko-lakiernicze, budowa i konserwacja rurociągów, naprawy maszyn i urządzeń górniczych, budowa i eksploatacja kopalń podziemnych i odkrywkowych, eksploatacja kamieniołomów, **38** przekazywanie dokumentów płatniczych drogą elektroniczną do płatnika, usługi w zakresie łączności z zastosowaniem sieci przewodowych i bezprzewodowych, organizowania systemów transmisyjnych, transmisji dźwięku i obrazu, zleceń przywoławczych z zastosowaniem sieci przewodowych i bezprzewodowych: rozpowszechnianie systemów przekazywania dźwięku i obrazu w łączności przewodowej i bezprzewodowej, łączność poprzez sieć światłowodów, poprzez łącza i linie światłowodowe, łączność poprzez zintegrowane sieci telekomunikacyjne, telemechanika obiektów energetycznych, obwodów telesterowania, telesygnalizacji i telepomiarów tzn. przekształcanie i przekazywanie na odległość sygnałów w celach kontroli urządzeń technicznych i sterowania, usługi teleinformatyczne, **39** dystrybucja paliw stałych, ciekłych i gazowych, energii elektrycznej i energii cieplnej, wody, dostarczanie towarów, usługi turystyczne, usługi transportowe, magazynowe i spedycyjne, transport poprzez rurociągi, przesyłanie i dystrybucja energii elektrycznej oraz ciepłej, organizowanie podróży i wycieczek, usługi w zakresie prowadzenia agencji turystycznych, **40** usługi w zakresie wytwarzania energii elektrycznej, cieplnej, gazu, usługi poligraficzne, usługi w zakresie chemicznej, mechanicznej i termicznej obróbki materiałów, niszczenie odpadów, oczyszczanie ścieków, wzbogacanie węgla, **41** usługi w zakresie nauczania i szkolenia zawodowego, usługi w zakresie zapewniania rozrywki, organizowania imprez kulturalnych i sportowych, organizowanie konferencji, sympozjów, seminariów, zjazdów, wystaw, kursów i szkoleń specjalistycznych, usługi w zakresie produkcji filmów, **42** usługi doradcze i projektowe w zakresie budowy i rozbudowy sieci i urządzeń energetycznych, telekomunikacyjnych, kopalń, elektrowni, elektrociepłowni i systemów komputerowych, pomiary elektryczne, legalizacja liczników, sprawdzanie układów pomiarowych, odczyty wskazań liczników energii elektrycznej, opracowywanie i zestawianie gotowych danych informacyjnych dotyczących taryf za dostarczaną energię elektryczną, konwersja dokumentów płatniczych na formę elektroniczną, badania techniczne instalacji oświetleniowych, ekspertyzy dotyczące: montażu, budowy, rozbudowy, naprawy i konserwacji urządzeń i obiektów oraz układów elektrycznych, telekomunikacyjnych, energetycznych, komputerów, systemów komputerowych, systemów monitorujących, nadzorujących, zabezpieczających, budowy i remontów dróg, obiektów dla potrzeb budownictwa przemysłowego, mieszkaniowego, rekultywacji i stabilizacji gruntów, hałd, usługi w zakresie opracowywania programów komputerowych, również specjalistycznych programów dotyczących użytkowania energii elektrycznej, usługi w zakresie administrowania stronami internetowymi oraz tworzenia i utrzymywania stron internetowych, badania geologiczne, **43** usługi hotelarskie i gastronomiczne, prowadzenie restauracji, stołówek i punktów gastronomicznych, **44** opieka zdrowotna, prowadzenie sanatoriów i ośrodków rehabilitacyjnych, usługi medyczne, rekultywacja i rewitalizacja terenów, **45** usługi doradcze dotyczące bezpieczeństwa, usługi związane z gaszeniem pożaru i monitorowania systemów bezpieczeństwa i systemów antywłamaniowych, ochrona mienia, usługi w zakresie licencjonowania własności intelektualnej, usługi w zakresie franszyzy na korzystanie z własności intelektualnej.

wej i bezprzewodowej, łączność poprzez sieć światłowodów, poprzez łącza i linie światłowodowe, łączność poprzez zintegrowane sieci telekomunikacyjne, telemechanika obiektów energetycznych, obwodów telesterowania, telesygnalizacji i telepomiarów tzn. przekształcanie i przekazywanie na odległość sygnałów w celach kontroli urządzeń technicznych i sterowania, usługi teleinformatyczne, **39** dystrybucja paliw stałych, ciekłych i gazowych, energii elektrycznej i energii cieplnej, wody, dostarczanie towarów, usługi turystyczne, usługi transportowe, magazynowe i spedycyjne, transport poprzez rurociągi, przesyłanie i dystrybucja energii elektrycznej oraz ciepłej, organizowanie podróży i wycieczek, usługi w zakresie prowadzenia agencji turystycznych, **40** usługi w zakresie wytwarzania energii elektrycznej, cieplnej, gazu, usługi poligraficzne, usługi w zakresie chemicznej, mechanicznej i termicznej obróbki materiałów, niszczenie odpadów, oczyszczanie ścieków, wzbogacanie węgla, **41** usługi w zakresie nauczania i szkolenia zawodowego, usługi w zakresie zapewniania rozrywki, organizowania imprez kulturalnych i sportowych, organizowanie konferencji, sympozjów, seminariów, zjazdów, wystaw, kursów i szkoleń specjalistycznych, usługi w zakresie produkcji filmów, **42** usługi doradcze i projektowe w zakresie budowy i rozbudowy sieci i urządzeń energetycznych, telekomunikacyjnych, kopalń, elektrowni, elektrociepłowni i systemów komputerowych, pomiary elektryczne, legalizacja liczników, sprawdzanie układów pomiarowych, odczyty wskazań liczników energii elektrycznej, opracowywanie i zestawianie gotowych danych informacyjnych dotyczących taryf za dostarczaną energię elektryczną, konwersja dokumentów płatniczych na formę elektroniczną, badania techniczne instalacji oświetleniowych, ekspertyzy dotyczące: montażu, budowy, rozbudowy, naprawy i konserwacji urządzeń i obiektów oraz układów elektrycznych, telekomunikacyjnych, energetycznych, komputerów, systemów komputerowych, systemów monitorujących, nadzorujących, zabezpieczających, budowy i remontów dróg, obiektów dla potrzeb budownictwa przemysłowego, mieszkaniowego, rekultywacji i stabilizacji gruntów, hałd, usługi w zakresie opracowywania programów komputerowych, również specjalistycznych programów dotyczących użytkowania energii elektrycznej, usługi w zakresie administrowania stronami internetowymi oraz tworzenia i utrzymywania stron internetowych, badania geologiczne, **43** usługi hotelarskie i gastronomiczne, prowadzenie restauracji, stołówek i punktów gastronomicznych, **44** opieka zdrowotna, prowadzenie sanatoriów i ośrodków rehabilitacyjnych, usługi medyczne, rekultywacja i rewitalizacja terenów, **45** usługi doradcze dotyczące bezpieczeństwa, usługi związane z gaszeniem pożaru i monitorowania systemów bezpieczeństwa i systemów antywłamaniowych, ochrona mienia, usługi w zakresie licencjonowania własności intelektualnej, usługi w zakresie franszyzy na korzystanie z własności intelektualnej.

(111) **226906** (220) 2008 09 17 (210) 346244
 (151) 2010 03 24 (441) 2008 12 22
 (732) HORTICO SPÓŁKA AKCYJNA, Wrocław, PL.
 (540)

HORTI SEPT

Kolor znaku: ciemnoniebieski, jasnoniebieski, fioletowy, biały, szary
 (531) 26.4.9, 27.5.1, 29.1.15
 (510), (511) **01** środki chemiczne dla rolnictwa, preparaty do dezynfekcji gleby do stosowania w rolnictwie, **05** fungicydy, herbicydy, insektycydy oraz środki przeciw pasożytom do stosowania w rolnictwie, **35** reklama wyrobów do stosowania w rolnictwie, zgrupowanie na rzecz osób trzecich środków chemicznych dla rolnictwa, preparatów do dezynfekcji gleby do stosowania w rolnictwie, fungicydów, herbicydów, insektycydów oraz środków przeciw pasożytom do stosowania w rolnictwie pozwalające nabywcy wygodnie je oglądać i kupować w sklepie, supermarkecie, hurtowni.

(111) **226907** (220) 2008 09 25 (210) 346586
 (151) 2010 03 12 (441) 2009 01 05
 (732) Apteka Malwa, Małgorzata Wieczorek,
 Lublin, PL.

(540)



Kolor znaku: czerwony, zielony

(531) 24.13.1, 26.4.1, 29.1.12

(510), (511) **03** kosmetyki, mydła lecznicze, pasty, proszki i płyny do zębów, preparaty do czyszczenia protez zębowych, produkty toaletowe, **05** antyseptyki, chemiczne środki antykoncepcyjne, dietetyczne substancje do celów medycznych, leki do celów stomatologicznych, majtki higieniczne, materiały opatrunkowe, pieluchy dla chorych z brakiem czynności fizjologicznych, podpaski, preparaty farmaceutyczne, preparaty terapeutyczne do kąpieli, zioła lecznicze, żywność dla niemowląt, **10** butelki dla niemowląt, bandaże elastyczne, baseny sanitarne, medyczne aparaty i instrumenty, środki antykoncepcyjne niechemiczne, obuwie ortopedyczne, pasy do celów leczniczych, protezy, **35** prowadzenie apteki, promocja sprzedaży kosmetyków, farmaceutyków, środków opatrunkowych, środków higieny osobistej, środków dietetycznych, odżywek oraz urządzeń medycznych i sprzętu rehabilitacyjnego.

(111) **226908** (220) 2008 09 29 (210) 346780

(151) 2010 03 24 (441) 2009 01 05

(732) HORTICO Spółka Akcyjna, Wrocław, PL.

(540)

HORTIFOG

Kolor znaku: ciemnozielony, turkusowy, jasnozielony, szary

(531) 26.4.9, 27.5.1, 29.1.14

(510), (511) **01** środki chemiczne dla rolnictwa: preparaty do wspomagania zamgławiania do stosowania w rolnictwie, preparaty przeznaczone do utrzymywania wilgotności gleby i roślin-preparaty wspomagające zamgławianie, **35** reklama wyrobów do stosowania w rolnictwie, zgrupowanie na rzecz osób trzecich środków chemicznych dla rolnictwa: preparaty do wspomagania zamgławiania do stosowania w rolnictwie pozwalające nabywcy wygodnie je oglądać i kupować w sklepie, supermarkecie, hurtowni, sklepie internetowym.

(111) **226909** (220) 2008 09 29 (210) 346781

(151) 2010 03 24 (441) 2009 01 05

(732) HORTICO S.A., Wrocław, PL.

(540)

HORTIACID

Kolor znaku: ciemnoniebieski, jasnyniebieski, niebieski, biały

(531) 26.4.9, 27.5.1, 29.1.14

(510), (511) **01** środki chemiczne dla rolnictwa: kwas azotowy do stosowania w rolnictwie, **35** reklama wyrobów do stosowania w rolnictwie, zgrupowanie na rzecz osób trzecich środków chemicznych dla rolnictwa: preparaty do wspomagania zamgławiania do stosowania w rolnictwie pozwalające nabywcy wygodnie je oglądać i kupować w sklepie, supermarkecie, hurtowni, sklepie internetowym.

(111) **226910** (220) 2008 10 02 (210) 346904

(151) 2010 02 08 (441) 2009 01 05

(732) RYŁKO Spółka z o.o., Kalwaria Zebrzydowska, PL.

(540)



Kolor znaku: granatowy, beżowy

(531) 26.4.2, 27.5.1, 29.1.12

(510), (511) **01** impregnaty skóry, **03** środki do pielęgnacji i czyszczenia obuwia zwłaszcza pasty, kremy i czyściki, **10** ortopedyczne wkładki do obuwia, podpiętki i zapiętki, **18** galanteria skórzana, w tym między innymi aktówki, dyplomaty, portfele, portmonetki, etui, wizytowniki, kosmetyczki, kufry, torby, torebki, plecaki, walizy, sakiewki, siatki, tornistry, pasy skórzane, teczki, rękawiczki; parasole, **21** szcztolki do butów, **25** odzież, bielizna, obuwie, paski i elementy składowe składowe obuwia i odzieży zawarte w tej klasie, **26** pasmanteria, elementy składowe obuwia i odzieży zawarte w tej klasie, sznurowadła do butów.

(111) **226911** (220) 2008 11 21 (210) 348922

(151) 2010 01 27 (441) 2009 03 02

(732) Zakłady Przemysłu Cukierniczego MIESZKO Spółka Akcyjna, Warszawa, PL.

(540)



Kolor znaku: biały, różowy, granatowy, niebieski, żółty,

pomarańczowy, zielony, czarny, szary, czerwony

(531) 4.5.2, 4.5.5, 5.7.11, 5.7.12, 8.1.19, 27.5.1, 29.1.15

(510), (511) **30** wyroby cukiernicze i słodczyce.(111) **226912** (220) 2009 06 29 (210) 357539

(151) 2010 04 14 (441) 2009 10 12

(732) Toruńskie Zakłady Materiałów Opatrunkowych Spółka Akcyjna, Toruń, PL.

(540) bella for teens

(510), (511) **05** wkładki higieniczne, podpaski higieniczne, tampony higieniczne.(111) **226913** (220) 2008 10 03 (210) 346948

(151) 2010 01 29 (441) 2009 01 05

(732) OPTIMUM MARK Spółka z ograniczoną odpowiedzialnością, Warszawa, PL.

(540)

NALTY

Kolor znaku: różowy, jasnoróżowy

(531) 27.5.1, 29.1.1

(510), (511) **03** kosmetyki, zmywacz do paznokci.(111) **226914** (220) 2008 10 09 (210) 347207

(151) 2010 02 12 (441) 2009 01 19

(732) BIOTON S.A., Warszawa, PL.
 (540) GOXYRAL
 (510), (511) **05** preparaty farmaceutyczne.

(111) **226915** (220) 2008 10 09 (210) 347218
 (151) 2010 02 08 (441) 2009 01 19
 (732) MakoLab S.A., Łódź, PL.
 (540)

MakoLab

Kolor znaku: szary

(531) 27.5.1, 29.1.6
 (510), (511) **09** nośniki do rejestracji dźwięku i obrazu nagrane, nagrania grafik i animacji komputerowych, programy komputerowe, **35** opracowywanie projektów reklam, kompilacja informacji w komputerowych bazach danych, **37** serwis sprzętu telekomunikacyjnego, **38** telefonia internetowa, usługi głosowe i video za pośrednictwem Internetu, udostępnianie internetowych kont pocztowych i serwerów internetowych, realizowanie dostępu internetowego w charakterze dostawcy, **41** usługi kształcenia za pośrednictwem Internetu, organizowanie i prowadzenie szkoleń, sympozjów, seminariów i konferencji, **42** projektowanie i wykonywanie serwisów internetowych, wykonywanie prac naukowo-badawczych z dziedziny chemii, projektowanie systemów komputerowych, opracowywanie programów komputerowych, analizy i konsultacje dotyczące systemów komputerowych, projektowanie oprogramowania komputerowego do baz danych, obsługa i serwis systemów komputerowych, usługi łączenia i integracji systemów komputerowych.

(111) **226916** (220) 2008 10 09 (210) 347226
 (151) 2010 02 12 (441) 2009 01 19
 (732) TVM 2 Sp. z o.o., Warszawa, PL.
 (540)



Kolor znaku: niebieski, biały

(531) 26.4.2, 27.5.1, 27.7.1, 29.1.12
 (510), (511) **35** usługi: agencje informacji handlowej, agencje reklamowe, badania opinii publicznej, badania w dziedzinie działalności gospodarczej, badanie rynku, dystrybucja materiałów reklamowych: próbek, druków, prospektów, broszur, agencje eksportowo-importowe, informacja o działalności gospodarczej, pozyskiwanie danych do komputerowych baz danych, systematyzacja danych w komputerowych bazach danych, komputerowe zarządzanie plikami, obróbka tekstów, opinie i sondaże, organizowanie wystaw w celach handlowych lub reklamowych, rozlepianie plakatów reklamowych, wyszukiwanie informacji w pliki komputerowe dla osób trzecich, pokazy towarów, powielanie dokumentów, pozyskiwanie informacji o działalności gospodarczej, prognozy ekonomiczne, promocja sprzedaży dla osób trzecich, rozpowszechnianie próbek, przegląd prasy, reklama za pośrednictwem sieci komputerowej, wynajmowanie powierzchni na cele reklamowe, uaktualnianie materiału reklamowego, wypożyczanie materiału reklamowego, reklamy, reklamy korespondencyjne, reklamy prasowe, reklamy radiowe, reklamy telewizyjne, rozpowszechnianie ogłoszeń reklamowych, służby informacyjne, sortowanie danych w bazach komputerowych, informacje statystyczne, organizowanie targów w celach handlowych lub reklamowych, wynajem czasu reklamowego we wszystkich środkach przekazu, wynajmowanie miejsc na umieszczanie ogłoszeń lub reklam, wyszukiwanie w komputerowych bazach danych, usługi zaopatrzenia osób trzecich, usługi zakupu produktów dla innych przedsiębiorstw, zarządzanie zbiorami informatycznymi, **36** usługi: agencje mieszkaniowe, agencje pośrednictwa w handlu nieruchomościami, analizy finansowe, doradztwo w sprawach finansowych, umowy kredytowe, wycena nieruchomości, wynajmowanie mieszkań, wynajmowanie pomieszczeń biurowych, zarządzanie majątkiem, zarządzanie majątkiem nieruchomości, zarządzanie nieruchomościami, **38** usługi: agen-

cje informacyjne, agencje prasowe, emisja telewizyjna, informacja o telekomunikacji, łączność poprzez terminale komputerowe, ogłoszenia elektroniczne, połączenie ze światową siecią komputerową za pośrednictwem telekomunikacji, przekaz satelitarny, przesyłanie informacji, przesyłanie informacji tekstowej i obrazowej przy pomocy komputera, przekaz satelitarny, telewizja kablowa, transmisja programów telewizyjnych, trasy połączeń i połączenia dla telekomunikacji, **41** usługi: wypożyczanie filmów kinematograficznych, montaż programów radiowych i telewizyjnych, montaż taśm wideo, wypożyczanie nagrań dźwiękowych, nagrywanie filmów na taśmach wideo jako filmowanie, usługi obrazów cyfrowych, obsługa publikacji elektronicznych nieprzesyłalnych on-line, organizowanie i prowadzenie konferencji, organizowanie i prowadzenie kongresów, organizowanie i prowadzenie seminariów, organizowanie i prowadzenie sympozjów, pisanie scenariuszy, postsynchronizacja, produkcja filmów, produkcja filmów na taśmach wideo, montaż programów radiowych i telewizyjnych, publikowanie książek, publikowanie tekstów innych niż teksty reklamowe, radiowe programy rozrywkowe, usługi reporterskie, sporządzanie napisów, np. do filmów w wersji oryginalnej, studia filmowe, usługi studia nagrań, telewizyjne programy rozrywkowe, wynajmowanie odbiorników radiowych i telewizyjnych.

(111) **226917** (220) 2008 10 13 (210) 347336
 (151) 2010 02 11 (441) 2009 01 19
 (732) Zakład Produkcji i Handlowy UNIPLAST
 Tomasz Olejniczak, Kłobuck, PL.
 (540)



Kolor znaku: zielony

(531) 5.5.19, 5.5.20, 5.5.21, 29.1.3
 (510), (511) **16** torby do pakowania z tworzyw sztucznych.

(111) **226918** (220) 2008 10 15 (210) 347433
 (151) 2010 03 10 (441) 2009 01 19
 (732) „POLAK MEBLE” L. i M. Polak Spółka Jawna, Kępno, PL.
 (540)



Kolor znaku: bordowy, kremowy, czarny

(531) 12.1.1, 12.1.10, 26.4.4, 27.5.1, 29.1.13
 (510), (511) **20** wyroby stolarstwa meblowego, zestawy meblowe, meble biurowe, szkolne i kuchenne, barki i bufety ruchome, fotele, gabloty, etażerki proste i narożnikowe, kanapy, komody, kontuary, kredensy, krzesła, kojce dla dzieci, kolebki, kołyski, ławy, lustra, łóżka, materace do łóżek, półki, pulpity, parawany, podnóżki, pudełka drewniane lub z tworzyw sztucznych, ramy do obrazów, regały, sekretery, skrzynie, kutry, sofy, stojaki, stoły, stoliki, szafy, szafki, szkatułki, szuflady, taborety, toaletki, wałki, wieszaki na ubrania, wózki meblowe, zagłówki, drzwi do mebli, sprzęt niemetalowy do drzwi, łózek, mebli, okien.

(111) **226919** (220) 2008 10 16 (210) 347492
 (151) 2010 02 11 (441) 2009 01 19

(732) Dax Cosmetics Sp. z o.o., Duchnow, PL.

(540) skomponowane dla ciebie

(510), (511) **03** kosmetyki, kosmetyki do pielęgnacji skóry twarzy, ciała i włosów, artykuły perfumeryjne, dezodoranty, środki myjące, **05** preparaty kosmetyczne o działaniu leczniczym do pielęgnacji i ochrony skóry twarzy, ciała i włosów, lecznicze, balsamy, maści, olejki, płyny, sole, żele, kremy.

(111) **226920** (220) 2008 10 17 (210) 347511
(151) 2010 03 09 (441) 2009 01 19

(732) Muzeum-Zamek w Łańcucie, Łańcut, PL.

(540) ZAMEK W ŁAŃCUCIE NIEKOŃCZĄCY SIĘ SPEKTAKL SZTUKI

(510), (511) **16** afisze, albumy, artykuły biurowe za wyjątkiem mebli, bibuły, bilety, broszury, chorągiewki papierowe, czasopisma, długopisy, druki, emblematy, folia z tworzywa sztucznego do pakowania, formularze, fotografie, gazety, kalendarze, kalkomanie, karty pocztowe, kokardy papierowe, komiksy, koperty, książki, litografie, mapy, materiały piśmienne, modele, makiety architektoniczne, nalepki, naklejki, notatniki, notesy, noże do papieru, obrazy, obrusy papierowe, obwoluty, okładki, ołówki, opakowania z papieru, papier do pakowania, palety dla malarzy, papeterie, papier listowy, pastele, pędzle, pióra wieczne, plakaty, plansze, plany, podstawki pod kufle do piwa, portrety, prospekty, pudełka kartonowe i papierowe, publikacje, reprodukcje graficzne, rysunki, serwetki papierowe, sztychy, ryty, sztalugi malarskie, śpiewniki, teczki, skoroszyty, torby i torebki do pakowania z papieru, kartonu i tworzyw sztucznych, zakładki do książek, zeszyty.

(111) **226921** (220) 2008 10 17 (210) 347574
(151) 2010 02 18 (441) 2009 01 19

(732) Firma Odzieżowa „Meriell Club Collection” Roman Górski, Warszawa, PL.

(540)



Kolor znaku: czarny, czerwony, biały

(531) 25.1.25, 26.1.11, 26.11.1, 26.11.5, 26.11.7, 26.13.25, 27.5.1, 29.1.13
(510), (511) **25** bielizna osobista w tym stroje kąpielowe jedno- i dwuczęściowe damskie i dziewczęce oraz kąpielówki męskie i chłopięce, bielizna plażowa, odzież plażowa i sportowa; tuniki, spódnice, sukienki, bolerka, pareo i chusty plażowe, **40** usługi krawieckie, krojenie tkanin, **42** przygotowywanie modeli i wykrojów związane z projektowaniem mody i wzornictwem przemysłowym, wzornictwo przemysłowe.

(111) **226922** (220) 2008 10 27 (210) 347864
(151) 2010 03 02 (441) 2009 02 02

(732) ICE GROUP Sp. z o.o., Rybnik, PL.

(540)



Kolor znaku: granatowy, pomarańczowy

(531) 26.1.1, 26.11.3, 27.5.1, 29.1.12
(510), (511) **07** urządzenia do pakowania produktów płynnych, półpłynnych, pastowatych i ziarnistych w kubki zgrzewane z materiału wstępnie wyciętego lub pochodzącego z roli; linie pakujące produkty płynne w butelki z tworzywa sztucznego w wszelkich typami zamknięć oraz elementami dodatkowymi, takimi jak etykiety czy owijki termokurczliwe; urządzenia do sklejanie opakowań zbiorczych; urządzenia owijające typu flow-pack dla produktów spożywczych w kawałkach; urządzenia do pakowania produktów spożywczych w duże porcje przeznaczone dla odbiorców z segmentu HoReCa (hotele, re-

stauracje, catering) takie jak: wiadra, bidony, butelki i kartony o dużej objętości; urządzenia do pakowania produktów spożywczych o konsystencji pastowanej, przykładowo serków topionych lub masy twarogowej w formę „kielbaski” obustronnie zamkniętej klipsami; systemy przenośników, stacje myjące pracujące w układzie zamkniętym „cleaning in place”.

(111) **226923** (220) 2008 10 28 (210) 347932
(151) 2010 02 18 (441) 2009 02 02

(732) Galeria Kamienia AGLOMAR Artur Kozłowski, Stasin, PL.

(540)



Kolor znaku: czerwony, czarny

(531) 26.4.1, 26.11.1, 26.11.12, 27.5.1, 29.1.12

(510), (511) **06** budowlane materiały metalowe, przenośne metalowe konstrukcje budowlane, kasy pancerne, **19** materiały budowlane niemetalowe, elementy konstrukcyjne dla budownictwa, betonowe elementy budowlane, boazerie, kamień budowlany, cegły, kruszywa, pokrycia dachowe, dachówki, figurki i posążki z kamienia, wyroby kamieniarskie, obudowy kominków, obróbki i okładziny budowlane niemetalowe, płytki podłogowe i ścienne, schody niemetalowe, słupy niemetalowe, sufity niemetalowe, kamień, sztuczny kamień, pokrycia niemetalowe ścian, terakota, zaprawy budowlane, **36** pomoc w zarządzaniu przedsięwzięciami obrotu nieruchomości, usługi w zakresie organizacji i zarządzania finansowaniem przedsięwzięć inwestycyjnych dotyczących budowy i/lub przygotowania obiektów mieszkalnych i niemieszkalnych, przeznaczonych do sprzedaży, najmu budynków, lokali i powierzchni użytkowej, sprzedaży na kredyt, wyceny nieruchomości, dzierżawy nieruchomości, lokali i powierzchni użytkowej, administrowania nieruchomości, powierzchniami użytkowymi i lokalami mieszkalnymi, usługi doradztwa w zakresie zarządzania, administrowania i obrotu nieruchomości oraz obiektami mieszkalnymi, **37** usługi budowlano-montażowe i remontowe w zakresie: budownictwa mieszkalnego, ogólnego i przemysłowego, wykonywanie robót związanych z wznoszeniem budynków, obiektów inżynierskich oraz innych budowli, usługi deweloperskie w szczególności pośredniczenie w zawieraniu umów sprzedaży i wynajmu nieruchomości, powierzchni mieszkalnej, handlowej i usługowej, **42** opracowywanie projektów budowlanych, urbanistycznych, technologicznych i technicznych; projektowanie: budynków, dekoracji wnętrz, ogrodów oraz opakowań.

(111) **226924** (220) 2008 10 28 (210) 347934
(151) 2010 02 18 (441) 2009 02 02

(732) Galeria Kamienia AGLOMAR Artur Kozłowski, Stasin, PL.

(540)



Kolor znaku: czerwony, czarny, szary

(531) 26.4.1, 26.11.1, 26.11.12, 27.5.1, 29.1.13

(510), (511) **35** organizacja i przeprowadzanie promocji sprzedaży oraz doradztwo w tym zakresie, organizowanie wystaw i imprez kulturalnych, rozrywkowych oraz sportowych w celach handlowych i reklamowych, dystrybucja materiałów reklamowych i promocyjnych, rozpowszechnianie próbek towarów, reklama radiowa, reklama telewizyjna, reklama za pośrednictwem środków elektronicznych, wynajmowanie powierzchni na cele reklamowe, organizacja pokazów towarów i usług, dekoracja wystaw i witryn sklepowych, prowadzenie sklepu i hurtowni z materiałami budowlanymi zwłaszcza kamieniarskimi oraz sprzedaż materiałów budowlanych poprzez agentów, **36** zarządzanie nieruchomościami, dzierżawa, najem, wynajem powierzchni dla osób trzecich wynajmujących w celach prywatnych lub handlowych, pośrednictwo w sprawach majątku nieruchomości, prowadzenie agencji pośrednictwa w zakresie nieruchomości i ich wynajmu, zarządzanie i administracja nieruchomościami w celach handlowych dla osób trzecich.

(111) **226925** (220) 2008 10 28 (210) 347935
 (151) 2010 02 18 (441) 2009 02 02
 (732) Galeria Kamienia AGLOMAR Artur Kozłowski, Stasin, PL.
 (540)

LUXURY HOUSE
 DEVELOPMENT

Kolor znaku: czerwony, czarny, szary
 (531) 26.4.1, 26.11.1, 26.11.12, 27.5.1, 29.1.13
 (510), (511) **36** pomoc w zarządzaniu przedsięwzięciami obrotu nieruchomości, usługi w zakresie organizacji i zarządzania finansowaniem przedsięwzięć inwestycyjnych dotyczących budowy i/lub przygotowania obiektów mieszkalnych i niemieskalnych, przeznaczonych do sprzedaży, najmu budynków, lokali i powierzchni użytkowej, sprzedaży na kredyt, wyceny nieruchomości, dzierżawy nieruchomości, lokali i powierzchni użytkowej, administrowania nieruchomości, powierzchni użytkowymi i lokalami mieszkalnymi, usługi doradztwa w zakresie zarządzania, administrowania i obrotu nieruchomości oraz obiektami mieszkalnymi, **37** usługi budowlano-montażowe i remontowe w zakresie, budownictwa mieszkalnego, ogólnego i przemysłowego, wykonywanie robót związanych z wznoszeniem budynków, obiektów inżynierskich oraz innych budowli, usługi deweloperskie w szczególności pośredniczenie w zawieraniu umów sprzedaży i wynajmu nieruchomości, powierzchni mieszkalnej, handlowej i usługowej, **42** opracowywanie projektów budowlanych, urbanistycznych, technologicznych i technicznych; projektowanie: budynków, dekoracji wnętrz, ogrodów oraz opakowań.

(111) **226926** (220) 2008 10 29 (210) 347985
 (151) 2010 02 23 (441) 2009 02 02
 (732) MARKA SOKOŁÓW-SERVICE Spółka z ograniczoną odpowiedzialnością Spółka komandytowa, Sokołów Podlaski, PL.
 (540)



Kolor znaku: czerwony i odcienie, czarny, złoty, biały, szary i odcienie, granatowy, różowy i odcienie, pomarańczowy i odcienie, zielony i odcienie
 (531) 8.5.1, 25.1.15, 27.5.1, 29.1.15
 (510), (511) **29** wyroby wędliniarskie.

(111) **226927** (220) 2008 10 29 (210) 348027
 (151) 2010 01 26 (441) 2009 02 02
 (732) DRUKARNIA INTERAK Spółka z o.o., Czarnków, PL.
 (540)

 **printlink**

Kolor znaku: niebieski, biały, jasnoniebieski, ciemnoniebieski
 (531) 24.15.1, 26.15.9, 27.5.1, 29.1.14
 (510), (511) **16** papier, tektura i wyroby z tych materiałów nie ujęte w innych klasach; druki; materiały introligatorskie; materiały fotograficzne; materiały piśmienne; obrazy, broszury, książki, druki, kartonáže, fotografie, odbitki fotograficzne, fotoplakaty, plakaty z papieru lub tektury, karty pocztowe, czasopisma; kleje do materiałów piśmiennych lub do celów domowych; materiały przeznaczone dla artystów; pędzle malarskie; maszyny do pisania i sprzęt biurowy z wyjątkiem mebli;

materiały szkoleniowe i instruktażowe z wyjątkiem aparatów; materiały z tworzyw sztucznych do pakowania nie ujęte w innych klasach; czcionki drukarskie; matryce; albumy, fotoksiążki, fotoalbumy, ramki do fotografii, urządzenia do oprawiania i naklejania fotografii, koperty, gilotyny do papieru, katalogi z fotografiami na nośniku papierowym; druki akcydensowe i zwarte, ozdoby poligraficzne, papeterie, **35** usługi reklamowe, usługi wykonywania zdjęć w celach reklamowych, usługi sortowania danych oraz wyszukiwania danych w bazach komputerowych, w plikach komputerowych; usługi zarządzania zbiorami informatycznymi, usługi prowadzenia sklepu internetowego ze zdjęciami, fotoksiążkami, fotoalbumami, gadżetami z wykorzystaniem fotografii, fototapetami, kartkami, plakatami, artykułami papierniczymi, usługi zarządzania przedsiębiorstwem handlowym; administrowanie przedsiębiorstwem; usługi wykonywania czynności biurowych, **40** usługi poligraficzne, usługi w zakresie przetwarzania, opracowywania i dostarczania on-line grafiki cyfrowej oraz drukowania (wywoływania) on-line obrazów cyfrowych na papierze fotograficznym lub towarach, usługi laboratorium fotograficznego; wykańczanie zdjęć; wywoływanie filmów fotograficznych; powiększanie, trawienie, wykonywanie odbitek, przetwarzanie i wykonywanie reprodukcji fotograficznych; obróbka filmów, drukowanie, grawerowanie i inne metody nakładania obrazów na towary; wypożyczanie urządzeń do wykonywania odbitek i przetwarzania zdjęć; elektroniczne przechowywanie obrazów fotograficznych; usługi w zakresie doradztwa, informacji i konsultingu dotyczące przednio wymienionych usług.

(111) **226928** (220) 2008 10 30 (210) 348077
 (151) 2010 01 28 (441) 2009 02 02
 (732) UNIPHAR Spółka z o.o., Warszawa, PL.
 (540)



Kolor znaku: biały, czerwony
 (531) 2.9.1, 20.5.7, 25.7.20, 27.5.1, 29.1.12
 (510), (511) **01** produkty chemiczne przeznaczone dla przemysłu, prac badawczych, fotografii jak również rolnictwa, ogrodnictwa i leśnictwa; żywice syntetyczne w stanie surowym, tworzywa sztuczne w stanie surowym; nawozy do użytkowania gleby; mieszanki do gaśnic; preparaty do hartowania i lutowania metali; produkty chemiczne do konserwowania żywności; substancje garbujące; kleje przeznaczone dla przemysłu, **05** produkty farmaceutyczne i weterynaryjne; środki sanitarne do celów medycznych; substancje dietetyczne do celów leczniczych; żywność dla niemowląt; plastry i materiały opatrunkowe; materiały do plombowania zębów woski dentystyczne; środki odkażające; środki do zwalczania robactwa; fungicydy; herbicydy, **30** kawa, herbata, kakao, cukier, ryż, tapioka, sago, kawa nienaturalna; mąka i produkty zbożowe, chleb, wyroby cukiernicze i słodkie, lody; miód, melasa (syropy); drożdże, proszek do pieczenia; sól, musztarda; ocet, sosy (przyprawy); przyprawy; lód.

(111) **226929** (220) 2008 10 30 (210) 348079
 (151) 2010 01 28 (441) 2009 02 02
 (732) UNIPHAR Spółka z o.o., Warszawa, PL.
 (540)

 **ZERO**
 ZERO SODU



Kolor znaku: biały, zielony, czerwony, ciemnozielony, jasnozielony
 (531) 2.1.25, 2.9.14, 26.15.1, 27.5.1, 29.1.15

(510), (511) **01** produkty chemiczne przeznaczone dla przemysłu, prac badawczych, fotografii jak również rolnictwa, ogrodnictwa i leśnictwa; żywice syntetyczne w stanie surowym, tworzywa sztuczne w stanie surowym; nawozy do użytkowania gleby; mieszanki do gaśnic; preparaty do hartowania i lutowania metali; produkty chemiczne do konserwowania żywności; substancje garbujące; kleje przeznaczone dla przemysłu, **05** produkty farmaceutyczne i weterynaryjne; środki sanitarne do celów medycznych; substancje dietetyczne do celów leczniczych; żywność dla niemowląt; plastry i materiały opatrunkowe; materiały do plombowania zębów woski dentystyczne; środki odkażające; środki do zwalczania roztoczek; fungicydy; herbicydy, **30** kawa, herbata, kakao, cukier, ryż, tapioka, sago, kawa nienaturalna; mąka i produkty zbożowe, chleb, wyroby cukiernicze i słodczyce, lody; miód, melasa (syropy); drożdże, proszek do pieczenia; sól, musztarda; ocet, sosy (przyprawy); przyprawy; lód.

(111) **226930** (220) 2008 11 06 (210) 348336
 (151) 2010 01 25 (441) 2009 02 16
 (732) „LUKA-Galeria Sztuki Ogrodowej” Agnieszka Piotrowska, Warszawa, PL.
 (540)



Kolor znaku: szary, biały

(531) 5.3.11, 26.4.1, 27.5.1, 29.1.12

(510), (511) **35** usługi agencji reklamowych, **44** usługi w zakresie: projektowanie, zakładanie, pielęgnacja ogrodów, aranżacja zieleni.

(111) **226931** (220) 2008 10 14 (210) 347418
 (151) 2010 03 10 (441) 2009 01 19
 (732) „BAKOMA” SPÓŁKA Z OGRANICZONĄ ODPOWIEDZIALNOŚCIĄ, Warszawa, PL.
 (540)



Kolor znaku: biały, czerwony i jego odcienie, złoty, zielony

(531) 26.11.1, 27.5.1, 29.1.14

(510), (511) **29** napoje i desery mleczne lub na bazie mleka, jogurtowe, mleczno-owocowe, z dodatkiem płatków zbożowych, zbóż, muesli, kawy, kakao, owoców, czekolady, jogurty, kefir, twarogi, sery rozdrobnione, produkty serowarskie, **30** budynie, puddingi, kleiki na bazie mleka, mrożone kremy i desery o różnych smakach na bazie mleka i produktów mlecznych z dodatkiem płatków zbożowych, zbóż, muesli, owoców, kawy, kakao, czekolady.

(111) **226932** (220) 2008 10 14 (210) 347419
 (151) 2010 03 10 (441) 2009 01 19
 (732) „BAKOMA” SPÓŁKA Z OGRANICZONĄ ODPOWIEDZIALNOŚCIĄ, Warszawa, PL.
 (540)



Kolor znaku: granatowy, biały, czerwony i jego odcienie, złoty, zielony
 (531) 5.7.8, 8.3.25, 19.3.1, 26.11.1, 27.5.1, 29.1.15
 (510), (511) **29** jogurty, desery jogurtowe.

(111) **226933** (220) 2008 10 14 (210) 347420
 (151) 2010 03 10 (441) 2009 01 19
 (732) „BAKOMA” SPÓŁKA Z OGRANICZONĄ ODPOWIEDZIALNOŚCIĄ, Warszawa, PL.
 (540)



Kolor znaku: granatowy, biały, czerwony i jego odcienie, złoty, zielony

(531) 5.7.14, 8.3.25, 19.3.1, 26.11.1, 27.5.1, 29.1.15

(510), (511) **29** jogurty, desery jogurtowe.

(111) **226934** (220) 2008 10 14 (210) 347421
 (151) 2010 03 10 (441) 2009 01 19
 (732) „BAKOMA” SPÓŁKA Z OGRANICZONĄ ODPOWIEDZIALNOŚCIĄ, Warszawa, PL.
 (540)



Kolor znaku: granatowy, biały, czerwony i jego odcienie, fioletowy, złoty, zielony

(531) 5.7.9, 25.1.15, 26.11.3, 26.11.13, 27.5.1, 29.1.15

(510), (511) **29** jogurt, desery jogurtowe.

(111) **226935** (220) 2008 10 27 (210) 347850
 (151) 2010 02 23 (441) 2009 02 02
 (732) „Drobimex” Spółka z ograniczoną odpowiedzialnością, Szczecin, PL.
 (540) Zadbaj o życia smak
 (510), (511) **29** mięso, drób, dziczyzna, ekstrakty mięsne, konserwowane, mrożone, suszone, gotowane, wędzone, owoce i warzywa gotowane, galaretki, jaja, przetwory z mięsa i drobiu, zupy, pasty do kanapek.

(111) **226936** (220) 2008 11 05 (210) 348315
 (151) 2010 02 12 (441) 2009 02 16
 (732) Zakład Kosmetyczny Elżbieta Wesołowska, Kielce, PL.

(540)



Kolor znaku: złoty, pomarańczowy

(531) 27.5.1, 29.1.12

(510), (511) **44** usługi kosmetyczne, usługi fryzjerskie, masaże, usługi kosmetyczne na ciało, usługi salonów piękności, usługi salonów odnowy biologicznej, usługi gabinetów SPA, usługi łaźni tureckiej, usługi sauny, wykonywanie manicure, usługi medycyny estetycznej, usługi łaźni publicznych, usługi związane z opieką zdrowotną.

(111) **226937** (220) 2008 11 10 (210) 348450

(151) 2010 01 26 (441) 2009 02 16

(732) H J Heinz Polska S.A., Krobia, PL.

(540) Pudliszki, majonez domowy

(510), (511) **30** majonez.(111) **226938** (220) 2008 11 10 (210) 348451

(151) 2010 01 26 (441) 2009 02 16

(732) H J Heinz Polska S.A., Krobia, PL.

(540) Pudliszki, majonez jak domowy

(510), (511) **30** majonez.(111) **226939** (220) 2008 11 12 (210) 348517

(151) 2010 02 12 (441) 2009 02 16

(732) ELSTAR OILS Spółka Akcyjna, Elbląg, PL.

(540)



Kolor znaku: biały, zielony, niebieski

(531) 26.1.1, 26.4.1, 26.11.2, 27.5.1, 29.1.13

(510), (511) **01** estry olejów i tłuszczów roślinnych oraz zwierzęcych, **29** lój spożywczy, margaryna, olej kokosowy, olej kukurydziany, olej palmowy, olej jadalny rzepakowy, olej słonecznikowy, oleje jadalne, tłuszcz kokosowy, tłuszcze jadalne, surowce do produkcji tłuszczów jadalnych, **31** makuchy rzepakowe.

(111) **226940** (220) 2008 11 13 (210) 348557

(151) 2010 02 03 (441) 2009 02 16

(732) TVN Spółka Akcyjna, Warszawa, PL.

(540)



Kolor znaku: żółty i odcienie, złoty i odcienie, brązowy i odcienie, szary i odcienie, zielony i odcienie, czarny

(531) 9.1.11, 9.1.20, 27.5.1, 29.1.15

(510), (511) **03** kosmetyki, wyroby perfumeryjne, środki do pielęgnacji włosów środki myjące, czyszczące i piorące, **09** programy telewizyjne, filmy, audycje radiowe, nagrania dźwięku, obrazu i filmowe utrwalone w formie zapisanej taśmy filmowej, taśmy video, taśmy magnetycznej, dysków optycznych, w formacie MP3, MP4, w zapisie cyfrowym w wersji przystosowanej do odtwarzania w komputerach multimedialnych, w odtwarzaczach CD, DVD, zapisane nośniki obrazu i dźwięku, gry komputerowe, interaktywne gry komputerowe, gry elektroniczne, urządzenia do nagrywania, zapisywania, odtwarzania i reprodukcji dźwięku, obrazu, informacji i zapisu filmowego w formie analogowej i cyfrowej, elektryczna i elektroniczna aparatura słu-

żąca do odbioru przekazu satelitarnego, naziemnego, kablowego i światłowodowego, nadajniki sygnału telewizyjnego w systemie naziemnym, kablowym i satelitarnym, odbiorniki telewizyjne i radiowe, odbiorniki telewizyjne i radiowe z wbudowanym dekodery sygnału, urządzenia do odkodowywania zakodowanego sygnału zawierające zestaw do odbioru telewizji, zestawy aparaturowe zawierające dekodery i interaktywną przeglądarkę kanałów telewizji satelitarnej, zestawy aparaturowe zawierające dekodery i nagrywarkę do zapisywania programów telewizyjnych i dźwiękowych-rejestracja dźwięku i obrazu na wbudowanym dysku twardym PVR umożliwiającą wybór zapisywanych programów, programy komputerowe, programy komputerowe umożliwiające użytkownikom telewizji oglądanie i zakup towarów za pośrednictwem cyfrowych kanałów telewizyjnych, programy do prowadzenia gier komputerowych, konkursów przystosowane do użycia z odbiornikiem telewizyjnym jako ekranem komputerowym, programy komputerowe do obsługi interaktywnej telewizji, urządzenia do zapisu audio i video w postaci skompresowanej, anteny radiowe i telewizyjne, urządzenia do zapisywania, zapamiętywania i odtwarzania obrazów, dźwięków i zapisu wideo w postaci plików MP3, MP 4, aparaty telefoniczne, monitory, komputery i urządzenia towarzyszące, komputery przystosowane do odbioru sygnału telewizyjnego i radiowego w systemie naziemnym, satelitarnym, cyfrowym, **16** papier, karton i wyroby z tych materiałów nie ujęte w innych klasach, druki akcydensowe, kalendarze, foldery, prospekty, afisze, plakaty, fotografie, nalepki, publikacje drukowane, czasopisma, książki, broszury, materiały piśmienne, papeteria, torby do pakowania z papieru i tworzyw sztucznych materiały szkoleniowe i instruktażowe (z wyjątkiem aparatów), **25** odzież, odzież sportowa, obuwie, nakrycia głowy, **28** gry, zabawki i sprzęt sportowy ujęte w tej klasie, karty do gry, **35** usługi w zakresie reklamy: organizacja i prowadzenie kampanii reklamowych, wynajem i sprzedaż miejsca i czasu na cele reklamowe w środkach masowego przekazu, usługi produkcji audycji i filmów reklamowych dla radia, telewizji, filmu, internetu, usługi w zakresie dystrybucji i doręczania prospektów i próbek reklamowych, organizacji pokazów i wystaw w celach reklamowych i handlowych, usługi badania opinii publicznej, badania rynku mediów i reklamy, udzielanie informacji w sprawach działalności gospodarczej, podatków, pozyskiwanie i przekazywanie informacji o działalności gospodarczej, pomoc w prowadzeniu działalności gospodarczej, sporządzanie ekspertyz dotyczących działalności gospodarczej i handlowej, usługi prowadzenia sklepu i hurtowni wielobranżowej oraz sklepu internetowego z odzieżą, obuwiem, wyrobami papierniczymi, kosmetykami, chemią gospodarczą, książkami, czasopismami, gazetami, sprzętem gospodarstwa domowego, meblami, wyposażeniem wnętrz, usługi prowadzenia sprzedaży niżej wymienionych towarów z naniesionym logo jako elementem reklamowo-ozdobnym: apaszki jedwabne, baloniki, bandanki, banery, bezrękawniki, bloczki kartek samoprzylepnych, bluzy, bombki, breloczki, chorągiewki, czapki, daszki, długopisy, elektroniczne urządzenia do tłumaczeń językowych, elektroniczne urządzenia ze słownikiem, etui skórzane na długopisy, etui skórzane na wizytówki, flagi, galanteria odzieżowa damska i męska, galanteria skórzana, galanteria papierowa, kalendarze, kalkulatory, kapelusze, karafki, konstrukcje dmuchane i balony, kosmetyczki, kosmetyki, koszulki polo, krawaty, krzeselka, kubki, kurtki, latawce, maskotki, materiały biurowe i szkolne, pudełka, nalepki i nalepki, notesy, obrusy, odtwarzacze płyt kompaktowych i kaset, ołówki, opakowania na napoje, organizery, otwieracze do butelek, pałeczki chińskie, papiery pakowe, parasole, parasolki, parawany, para jedwabne, piłki, piórnik, plecaki, podkładki pod kubki, kieliszki i szklanki, podkładki pod mysz, pokrowce na telefony, portfele, postery, radioodbiorniki, rękawiczki, ręczniki, sakwy rowerowe, sakwy podróżne, samochodowe osłony przeciwsłoneczne, siatki, skrobaczki do szyb, słodycze, standy, stroje dla personelu, szale, szalik, teczki skórzane, termosy, torby i torebki, torciki, trąbki, t-shirty, wizytowniki, wody perfumowane i perfumy, worki żeglarskie, wyroby ze szkła i porcelany, zabawki, zegary ściennie, zegarki, znaczki z logo, **36** usługi w zakresie pośrednictwa w zawieraniu umów ubezpieczeniowych, umów kredytowych za pośrednictwem telewizji interaktywnej i sieci teleinformatycznych Internet, sprawdzanie stanu konta za pośrednictwem telewizji interaktywnej i sieci teleinformatycznych internet, umożliwianie dokonywania płatności za pośrednictwem telewizji interaktywnej i internetu, obsługa kart kredytowych za pośrednictwem telewizji interaktywnej i internetu, udzielanie informacji o usługach ubezpieczeniowych i finansowych, **37** usługi w zakresie: instalacji, obsługi i napraw systemów przekazywania dźwięku

i obrazu w systemie łączności radiofonicznej, telewizyjnej, kablowej, światłowodowej, satelitarnej i naziemnej w systemie cyfrowym i analogowym, instalacji i naprawy urządzeń do odbioru sygnału telewizyjnego, radiowego, instalacja anten zbiorczych i indywidualnych do odbioru tego sygnału, instalacja i naprawa sprzętu do odkodowywania sygnału, **38** usługi telekomunikacyjne, usługi agencji informacyjnej: zbieranie i rozpowszechnianie informacji, usługi emisji sygnału radiowego i telewizyjnego usługi rozpowszechniania programów telewizyjnych, reportaży, filmów dokumentalnych i fabularnych, widowisk rozrywkowych i sportowych oraz audycji z interaktywnym udziałem widzów, usługi: emisji telewizyjnej i radiowej, obsługi przekazu dźwięku i obrazu, obsługi przekazu cyfrowego, organizowania systemów transmisyjnych dźwięku, obrazu i sygnału cyfrowego, rozpowszechniania programów i informacji za pośrednictwem sieci informatycznych-internetu, usługi komunikacyjne za pośrednictwem przekazu satelitarnego, naziemnego kablowego i światłowodowego, usługi telekomunikacyjne spersonalizowane-zakres dostępu do treści informacyjnych i usług indywidualnie określonych dla każdego abonenta z możliwością wykorzystania przesyłania informacji od abonenta do operatora w celu wyboru usług, uczestniczenia w grach konkursowych, głosowaniach i dokonywania zakupów z jednoczesnym przekazywaniem informacji od i do klienta, usługi telekomunikacyjne przeznaczone do obsługi sprzedaży detalicznej towarów poprzez bezpośrednią komunikację z klientem, usługi przekazu telewizyjnego łącznie z umożliwianiem wyboru spośród wielu programów i inteligentnej automatycznej selekcji programów które mają być nagrywane, usługi emisji i transmisji telewizji interaktywnej, interaktywnej rozrywki i konkursów, usługi dostarczania informacji on-line z komputerowych baz danych, umożliwianie dostępu do stron WWW za pośrednictwem przekazu telewizyjnego poprzez interaktywny portal telewizyjny, udzielanie informacji i usługi konsultacyjne dotyczące wyżej wymienionych usług, dostarczanie dostępu do Internetu poprzez infrastrukturę do przesyłania sygnału telewizyjnego, wynajem miejsca na strony WWW, usługi poczty elektronicznej, organizacja i przekazywanie serwisów internetowych www, dostarczanie dostępu do stron MP3 i MP4 w Internecie, dostarczanie dostępu do zasobów muzycznych, filmowych i zbiorów obrazów w sieci internetowej, wynajem urządzeń do odbioru, retransmisji i nadawania sygnału telewizyjnego i radiowego, odbiorników radiowych i telewizyjnych, urządzeń do kodowania i dekodowania sygnału cyfrowego i analogowego, zapewnienie dostępu do sieci LAN-przesyłanie danych z i do sieci lokalnej, jak również umożliwianie dostępu do Internetu za pośrednictwem tej sieci, usługi zapewniania połączenia serwerów ze światową siecią Internetową, **39** usługi w zakresie organizacji podróży, turystyki, udzielanie informacji o podróżach i turystyce, **41** usługi rozrywki i nauczania: organizacja rozrywkowych widowisk telewizyjnych, audycji radiowych, produkcja filmów dokumentalnych i fabularnych, reportaży, programów telewizyjnych, organizacji teleturniejów i konkursów, organizacja audycji z interaktywnym udziałem widzów, usługi rozrywki i usługi edukacyjne za pośrednictwem radia, telewizji, Internetu, dostęp do tych usług edukacyjnych i rozrywkowych w systemie on-line, w systemie telewizji interaktywnej, usługi wynajmowania sprzętu do nagrywania, odtwarzania dźwięku i obrazu, usługi informacji o rozrywce, edukacji, programach radiowych i telewizyjnych, imprezach sportowych, usługi rozrywkowe polegające na automatycznym zapisywaniu programów telewizyjnych zgodnie z preferencjami odbiorców i następnie odtwarzanie ich w czasie wybranym przez odbiorcę, usługi rozrywkowe polegające na dostarczaniu muzyki, video, dźwięku i obrazu w postaci plików MP3 i MP4 ze stron WWW poprzez Internet, usługi wynajmowania studia nagraniowego, filmowego, organizacji i produkcji nagrań filmowych, dźwiękowych, usługi organizacji imprez artystycznych, estradowych, sportowych, rekreacyjnych, usługi wydawnicze: publikowanie książek i innych materiałów drukowanych, publikowanie książek, magazynów, czasopism, gazet w formie elektronicznej, udostępnianie ich w sieci internetowej, usługi obsługi technicznej i organizacyjnej produkcji telewizyjnej i filmowej, **42** opracowywanie i wdrażanie programów komputerowych, usługi oprogramowania komputerowego zawarte w tej klasie, opracowywanie ekspertyz, opinii i prowadzenie badań w dziedzinie komunikacji społecznej, prowadzenie badań w dziedzinie usług medialnych-prace badawczo-wdrożeniowe dotyczące opracowywania i wdrażania nowych technologii w dziedzinie usług medialnych, opracowywanie i przekazywanie prognoz pogody, usługi udostępniania czasu dostępu do sieci Internet-kawiarenka internetowa, usługi udostępniania

dostępu do krajowych i międzynarodowych serwerów i portali internetowych, usługi udostępniania miejsca na serwerach i portalach internetowych, dobór i instalacja oprogramowania serwerowego, zapewnienie bezpieczeństwa zgromadzonych na serwerze danych, przechowywanie kopii bezpieczeństwa, zabezpieczanie danych przed naruszeniem autentyczności, kradzieżą informacji znajdujących się na serwerze, ochrona danych przed wirusami, zapewnienie technicznej sprawności serwerów, **43** usługi prowadzenia barów, kawiarni, restauracji, usługi hotelarskie, usługi zapewnienia miejsc noclegowych, rezerwacji miejsc noclegowych, pokoi hotelowych, udzielanie informacji i porad w zakresie usług gastronomicznych, prowadzenia restauracji, kawiarni, barów i usług hoteli, usługi udzielania informacji o usługach gastronomicznych i hotelowych, **44** usługi medyczne, stomatologiczne, higieniczne i kosmetyczne dla ludzi i zwierząt, udzielanie informacji i porad w tym zakresie, **45** usługi administrowania prawami własności intelektualnej, udzielania licencji i pośrednictwa w obrocie prawami własności intelektualnej.

(111) **226941** (220) 2006 08 08 (210) 319020
 (151) 2009 01 12 (441) 2007 03 19
 (732) Carpenter Co., Richmond, US.
 (540) ISOTONIC
 (510), (511) **20** materace, poduszki, **24** poszycia z tkaniny pikowanej na materace, pokrowce na materace.

(111) **226942** (220) 2008 11 24 (210) 348915
 (151) 2010 01 26 (441) 2009 03 02
 (732) Jacek Wojciech Suszek, Olsztyn, PL.
 (540) FORMY NIEBYWAŁE
 (510), (511) **35** sprzedaż detaliczna i hurtowa: mebli, dywanów, chodników, kilimów, mat, obrazów, lamp oświetleniowych, abażurów, wyrobów szklanych, porcelanowych, ceramicznych (użytkowych i dekoracyjnych), luster, reklama-rozpowszechnianie materiałów w postaci ulotek, prospektów, druków, reklama radiowa, telewizyjna i prasowa, **42** usługi związane z projektowaniem mebli, projektowaniem dekoracji wnętrz, dekoracją wnętrz, wzornictwem przemysłowym.

(111) **226943** (220) 2008 11 18 (210) 348707
 (151) 2010 02 17 (441) 2009 03 02
 (732) TRIAS S.A., Toruń, PL.
 (540)



Kolor znaku: czerwony, niebieski
 (531) 26.1.6, 26.4.2, 27.5.1, 29.1.13
 (510), (511) **09** ekrany diodowe, **35** sprzedaż ekranów diodowych, usługi reklamowe, **38** usługi emisji obrazu drogą telewizyjną, komputerową i satelitarną.

(111) **226944** (220) 2008 11 19 (210) 348785
 (151) 2010 01 25 (441) 2009 03 02
 (732) Agencja Wydawniczo-Reklamowa WPROST
 Spółka z ograniczoną odpowiedzialnością, Warszawa, PL.
 (540)



Kolor znaku: czerwony, biały, czarny
 (531) 26.4.2, 27.5.1, 29.1.13
 (510), (511) **09** publikacje elektroniczne, **16** publikacje drukowane, w tym czasopisma, **35** usługi reklamowe w zakresie zamieszczania ogłoszeń w prasie, reklama i rozpowszechnianie wyrobów producentów, poprzez organizowanie im wystaw, konkursów, imprez, festynów, konferencji, a także poprzez rozpowszechnianie materiałów

reklamowych, usługi w zakresie prowadzenia sprzedaży publikacji elektronicznych i drukowanych, 41 usługi w zakresie działalności wydawniczej, organizowanie festynów, zabaw, publicznych konkursów, plebiscytów i spektakli w celach kulturalnych i edukacyjnych, usługi reporterskie.

(111) **226945** (220) 2008 11 21 (210) 348918
 (151) 2010 02 23 (441) 2009 03 02
 (732) Zakłady Przemysłu Cukierniczego MIESZKO S.A.,
 Warszawa, PL.
 (540)



Kolor znaku: biały, różowy, granatowy, jasnoróżowy, czerwony, fioletowy, niebieski, zielony, jasnozielony, żółty, pomarańczowy
 (531) 3.1.14, 4.5.2, 4.5.5, 25.1.15, 27.5.1, 29.1.15
 (510), (511) **30** wyroby cukiernicze i słodczyce.

(111) **226946** (220) 2008 11 21 (210) 348925
 (151) 2010 02 23 (441) 2009 03 02
 (732) Zakłady Przemysłu Cukierniczego MIESZKO S.A.,
 Warszawa, PL.
 (540)



Kolor znaku: biały, pomarańczowy, żółty, niebieski, granatowy, zielony, różowy, czerwony, czarny
 (531) 4.5.2, 4.5.5, 5.7.11, 8.1.19, 27.5.1, 29.1.15
 (510), (511) **30** wyroby cukiernicze i słodczyce.

(111) **226947** (220) 2008 11 21 (210) 348926
 (151) 2010 02 23 (441) 2009 03 02
 (732) Zakłady Przemysłu Cukierniczego MIESZKO S.A.,
 Warszawa, PL.
 (540)



Kolor znaku: biały, różowy, granatowy, zielony, żółty, pomarańczowy, czerwony, brązowy
 (531) 5.7.11, 5.7.12, 25.1.15, 27.5.1, 29.1.15
 (510), (511) **30** wyroby cukiernicze i słodczyce.

(111) **226948** (220) 2008 11 21 (210) 348928
 (151) 2010 02 23 (441) 2009 03 02
 (732) Zakłady Przemysłu Cukierniczego MIESZKO S.A.,
 Warszawa, PL.
 (540)



Kolor znaku: biały, różowy, granatowy, niebieski, żółty, brązowy, beżowy, zielony, czerwony, szary, czarny
 (531) 4.5.2, 4.5.5, 25.1.15, 27.5.1, 29.1.15
 (510), (511) **30** wyroby cukiernicze i słodczyce.

(111) **226949** (220) 2008 11 25 (210) 349023
 (151) 2010 03 18 (441) 2009 03 02
 (732) Dolnośląska Unia Budowlana Spółka z ograniczoną
 odpowiedzialnością, Miłonów, PL.
 (540)



Kolor znaku: szary i jego odcienie
 (531) 1.1.1, 27.5.1, 29.1.6
 (510), (511) **37** budownictwo.

(111) **226950** (220) 2008 11 27 (210) 349162
 (151) 2010 02 16 (441) 2009 03 02
 (732) Przedsiębiorstwo Wielobranżowe SEDAN-NATURA-FRESH-
 Mariusz Rogalski, Tłuchowo, PL.
 (540) kamstop
 (510), (511) **03** preparaty do usuwania osadów mineralnych w szczególności kamienia w urządzeniach i instalacjach stosowanych w gospodarstwach domowych.

(111) **226951** (220) 2008 12 03 (210) 349384
 (151) 2010 02 18 (441) 2009 03 16
 (732) INTERIA.PL S.A., Kraków, PL.

(540) INTERIA.PL więcej niż się spodziewasz
 (510), (511) **09** anteny, aparaty do fototelegrafii, aparaty do przetwarzania informacji, aparaty do rejestracji dźwięku, aparaty fotograficzne, aparatura radiotelefoniczna, aparatura radiotelegraficzna, aparaty radiotelefoniczne, aparaty radiotelegraficzne, audiowizualne urządzenia do nauki, czytniki, czytniki optyczne, dalekopisy, dane magnetyczne, dane na nośnikach optycznych, drukarki komputerowe, dyski komputerowe, dyski magnetyczne, dyski obliczeniowe, dyski optyczne, dyski optyczne komputerowe, dyskietki, dystrybutory dysków, ekrany wideo, filmy do nagrań dźwiękowych, fotokopiarki, głośniki, interfejsy (informatyka), karty magnetyczne, karty z pamięcią lub z mikroprocesorem, kasety wideo, komputery, maszyny radiotelegraficzne, megafony, mikroprocesory, monitory do komputerów, nadajniki do telekomunikacji, nośniki danych magnetyczne, nośniki informacji optyczne, notesy elektroniczne, obwody drukowane, obwody scalone, odbiorniki audio-wideo, odtwarzacze płyt kompaktowych, pamięci komputerowe, peryferyjne urządzenia

komputerowe, półprzewodniki, procesory tekstu, programy komputerowe systemu operacyjnego, przełączniki sygnałów elektrycznych, przewody akustyczne, przewody telefoniczne, przewody telegraficzne, repondery telefoniczne, skanery (informatyka), słuchawki telefoniczne, taśmy do rejestracji dźwięku, taśmy magnetyczne, taśmy wideo, telekopiarki, urządzenia nadawcze, urządzenia do interkomunikacji, urządzenia do odtwarzania dźwięku, urządzenia do transmisji dźwięku, złącza do przewodów elektrycznych, **35** organizowanie aukcji, informacja handlowa, kolumny reklamowe w prasie, kompilacja informacji w komputerowych bazach danych, komputerowe bazy danych, marketing, pośrednictwo handlowe w zakresie produkcji reklam radiowych, telewizyjnych i kinowych, prowadzenie domów aukcyjnych, produkcja reklam: telewizyjnych, radiowych, kinowych, reklama osób trzecich i prowadzenie interesów osób trzecich w ramach udzielonych pełnomocnictw w zakresie działalności: radiowej, telewizyjnej lub kinowej, prowadzenie agencji reklamowych, publikowanie tekstów reklamowych, reklama radiowa, reklama telewizyjna, transkrypcja informacji, reprodukcja dokumentów, dokumentacja, usługi menedżerskie, usługi badania rynku, usługi badania opinii, usługi informacyjne w zakresie działalności gospodarczej, usługi rozlepiania plakatów reklamowych, uaktualnianie ulotek reklamowych, wypożyczanie materiałów reklamowych, zarządzanie zbiorami informacyjnymi, usługi organizacji wystaw handlowych lub reklamowych, usługi zarządzania hotelami, zarządzanie profesjonalne działalnością artystyczną. **36** agencje kredytowe, agencje mieszkaniowe (nieruchomości), agencje pośrednictwa w handlu nieruchomościami, agencje skupu długów, agencje ubezpieczeniowe, analizy finansowe, doradztwo w sprawach finansowych, doradztwo w sprawach ubezpieczeniowych, działalność finansowa, emisja bonów wartościowych, emisja kart kredytowych, informacja bankowa, informacja o ubezpieczeniach, inwestycje kapitałowe, kantory wymiany pieniędzy, kantory wymiany walut, kredyt na umowy dzierżawne, kredytowanie, lokaty kapitałowe, notowania kapitałowe, operacje bankowe, oszacowanie wartości dla celów fiskalnych, pośrednictwo maklerskie na giełdach, pośrednictwo w sprawach kupna, sprzedaży, najmu nieruchomości, powiernictwo, pożyczki pod zastaw, sponsorowanie finansowe, sprzedaż na kredyt, transakcje finansowe, transfer elektroniczny środków finansowych, ubezpieczenia, wycena ubezpieczenia, wycena nieruchomości, wynajmowanie mieszkań, wynajmowanie pomieszczeń biurowych, zarządzanie finansami, zarządzanie majątkiem nieruchomości, zarządzanie nieruchomościami, **38** agencje informacyjne, agencje prasowe, emisja radiowa, emisja telewizyjna, informacja o telekomunikacji, komunikacja radiowa, komunikacja telefoniczna, komunikacja telegraficzna, poczta elektroniczna, przekaz satelitarne, przesyłanie danych przy pomocy światłowodów, przesyłanie danych przy pomocy terminali komputerowych, przesyłanie telegramów, przesyłanie telekopii, przesyłanie wiadomości, przesyłanie wiadomości i obrazu przy pomocy komputera, radiofonia, rozpowszechnianie programów telewizyjnych, usługi w zakresie prowadzenia stacji radiowych i telewizyjnych, usługi przekazywania głosu i obrazu, usługi teleksowe i telefaksowe, obsługa przekazu fonicznego, prowadzenie transmisji, zbieranie i przekazywanie wiadomości i informacji, telefonia komórkowa, transmitowanie dźwięku i obrazu, usługi w zakresie obsługi satelitarnej dotyczącej transmisji dźwięku i obrazu, obsługa i najem sprzętu do telekomunikacji, szczególnie do transmisji radia i telewizji, organizowanie systemów transmisyjnych, rozpowszechnianie programów radiowych i telewizyjnych, wszelkie usługi internetowe w zakresie poczty elektronicznej, telekomunikacji, telefonii komórkowej, radiotelefonii i telewizji, wypożyczanie urządzeń do przekazywania informacji, wypożyczanie urządzeń telekomunikacyjnych, **41** montaż programów radiowych i telewizyjnych, nauczanie, organizowanie konkursów edukacyjnych lub rozrywkowych, organizowanie pokazów i widowisk artystycznych, organizowanie zawodów sportowych, organizowanie konkursów piękności, organizowanie zabaw, organizowanie i prowadzenie seminariów, organizowanie i prowadzenie konferencji i kongresów, organizowanie rozrywki internetowej, radiowej i telewizyjnej, organizowanie wystaw kulturalnych lub edukacyjnych, parki rozrywki, prowadzenie kursów edukacyjnych, prowadzenie kursów internetowych, prowadzenie kursów korespondencyjnych, produkcja filmów, produkcja na taśmach wideo, produkcja widowisk, prowadzenie agencji artystycznych, prowadzenie wypożyczalni rekwizytów, prowadzenie wypożyczalni kaset, prowadzenie studia nagrań, publikowanie książek, publikowanie tekstów innych niż teksty reklamowe, przedstawienia teatralne, usługi organizowania rozrywki radiowej, usługi organizo-

wania festiwali piosenkarskich, wypożyczanie nagrań dźwiękowych, wypożyczanie kaset wideo.

(111) **226952** (220) 2008 12 03 (210) 349425
 (151) 2010 03 03 (441) 2009 03 16
 (732) EKO HOLDING S.A., Wrocław, PL.
 (540)



Kolor znaku: biały, brązowy, ciemnożółty, jasnożółty
 (531) 5.3.11, 26.1.2, 26.1.18, 26.11.1, 26.11.12, 27.5.1, 29.1.14
 (510), (511) **32** napoje, soki owocowe, syropy do napojów.

(111) **226953** (220) 2008 12 05 (210) 349585
 (151) 2010 03 02 (441) 2009 03 16
 (732) Cukiernicza Spółdzielnia Inwalidów „JEDNOŚĆ”, Grójec, PL.
 (540) pastylki pudrowe
 (510), (511) **30** wyroby cukiernicze trwałe, cukierki.

(111) **226954** (220) 2008 12 05 (210) 349594
 (151) 2010 03 30 (441) 2009 03 16
 (732) Piotr Guziur, Katowice, PL.
 (540)



Kolor znaku: niebieski, czarny, szary
 (531) 24.17.17, 27.5.1, 27.5.21, 29.1.13
 (510), (511) **35** reklama w Internecie; doradztwo w zakresie marketingu w Internecie; usługi kontroli skuteczności reklamy stron internetowych, pomiary odwiedzin stron internetowych, **42** usługi związane z tworzeniem, utrzymywaniem i pozycjonowaniem stron internetowych.

(111) **226955** (220) 2008 12 08 (210) 349660
 (151) 2010 01 28 (441) 2009 03 16
 (732) PIT TRANSPORT Piotr Szumiński, Wrocław, PL.
 (540)



Kolor znaku: granatowy, błękitny
 (531) 24.15.2, 27.5.1, 29.1.4
 (510), (511) **39** transport, pakowanie i składowanie towarów, organizowanie podróży, **43** usługi zaopatrzenia w żywność i napoje, tymczasowe zakwaterowanie.

(111) **226956** (220) 2008 12 08 (210) 349690
 (151) 2010 01 29 (441) 2009 03 16
 (732) „Świat Promocji” s.c. Rafał Dudek, Brunon Czerwiński, Kraków, PL.
 (540) Swiatpromocji

(510), (511) **35** pozyskiwanie danych do komputerowych baz danych, systematyzacja danych w komputerowych bazach danych, komputerowe zarządzanie plikami; gromadzenie, przetwarzanie i udostępnianie informacji dotyczących towarów, usług i wydarzeń handlowych; dostarczanie przez media elektroniczne informacji handlowych, pośrednictwo handlowe; wyszukiwanie informacji w plikach kompu-

terowych dla osób trzecich; zarządzanie zbiorami informatycznymi; prezentacja towarów (branża spożywcza i artykułów przemysłowych powszechnego użytku) poprzez sieć internetową w celach handlowych, pozwalająca nabywcy wygodnie je oglądać i kupować na portalu internetowym, **38** łączność poprzez terminale komputerowe; przesyłanie informacji tekstowej i obrazowej poprzez komputery; łączenie ze światową siecią komputerową za pośrednictwem telekomunikacji; elektroniczne transmisje danych, obrazów i dokumentów poprzez terminale komputerowe i sieci komputerowe; usługi w zakresie komunikowania się za pomocą terminali komputerów; transmisja informacji poprzez internetowy kod dostępu; obsługa urządzeń i środków transmisji internetowej, polegająca na zarządzaniu urządzeniami służącymi do gromadzenia, przetwarzania i transmisji sygnału w sieci internetowej, **42** projektowanie oprogramowania komputerowego; wynajmowanie czasu dostępu do interaktywnych komputerowych baz danych z zakresu biznesu i handlu oraz komputerowo zintegrowanych systemów; prowadzenie i udostępnianie portalu internetowego; wynajmowanie czasu dostępu do komputerowych baz danych; udostępnianie programów komputerowych do użytkowania on-line poprzez internet i system hipertekstu web.

(111) **226957** (220) 2008 12 12 (210) 349893
 (151) 2010 02 25 (441) 2009 03 16
 (732) Rzecznik Ubezpieczonych, Warszawa, PL.
 (540)



Kolor znaku: biały, niebieski

(531) 2.1.25, 2.9.14, 26.4.2, 26.4.4, 27.5.1, 29.1.12
 (510), (511) **09** publikacje na nośnikach elektronicznych i pobierane przez sieci komputerowe, **16** drukowane publikacje periodyczne i dziełowe, w szczególności czasopisma oraz materiały informacyjne i szkoleniowe, **35** usługi reklamy, promocji i informacji handlowej, doradztwo w zakresie prowadzenia i zarządzania działalnością gospodarczą, badania rynku i opinii publicznej, **36** usługi ubezpieczeniowe, **41** usługi edukacyjne, organizowanie i prowadzenie szkoleń, **45** usługi prawne, usługi w zakresie zapewnienia bezpieczeństwa i osób i mienia.

(111) **226958** (220) 2008 12 12 (210) 349896
 (151) 2010 02 22 (441) 2009 03 16
 (732) Polska Telefonia Komórkowa CENTERTEL
 Spółka z ograniczoną odpowiedzialnością, Warszawa, PL.
 (540) MultiPOP

(510), (511) **09** urządzenia i przyrządy naukowe, żeglarskie, geodezyjne, elektryczne, elektroniczne, fotograficzne, kinematograficzne, optyczne, wagowe, pomiarowe, sygnalizacyjne, kontrolne, do ratowania życia, do celów dydaktycznych; urządzenia do nagrywania, transmisji lub reprodukcji dźwięku lub obrazu; magnetyczne nośniki danych, płyty (dyski) z nagraniami; automaty sprzedające i mechanizmy do urządzeń uruchamianych przez wrzucenie monety; kasy sklepowe, maszyny liczące, sprzęt przetwarzający dane i komputery; urządzenia do gaszenia ognia, **38** usługi telekomunikacyjne.

(111) **226959** (220) 2008 12 16 (210) 350070
 (151) 2010 02 03 (441) 2009 03 30
 (732) EVELINE COSMETICS Spółka Akcyjna, Lesznowola, PL.
 (540) lash fenomenist
 (510), (511) **03** tusze do rzęs, odżywki do rzęs, konturówki do oczu, cienie do powiek.

(111) **226960** (220) 2008 12 19 (210) 350208
 (151) 2010 03 17 (441) 2009 03 30
 (732) Polskie Górnictwo Naftowe i Gazownictwo S.A.,

Warszawa, PL.
 (540)



Kolor znaku: szary, pomarańczowy

(531) 1.15.5, 27.5.1, 29.1.12
 (510), (511) **39** usługi w zakresie transportu i magazynowania towarów, usługi w zakresie dystrybucji i przesyłu paliw, energii, ciepła, gazu ziemnego, gazu płynnego i produktów ropopochodnych i gazopochodnych; usługi w zakresie bezzbiornikowego magazynowania gazu ziemnego i składowania odpadów w złożach, usługi w zakresie organizowania wycieczek turystycznych; usługi doradcze w zakresie wyżej wymienionych usług.

(111) **226961** (220) 2008 12 19 (210) 350209
 (151) 2010 03 17 (441) 2009 03 30
 (732) Polskie Górnictwo Naftowe i Gazownictwo S.A.,
 Warszawa, PL.
 (540)



Kolor znaku: szary, pomarańczowy

(531) 1.15.5, 27.5.1, 29.1.12
 (510), (511) **39** usługi w zakresie transportu i magazynowania towarów, usługi w zakresie dystrybucji i przesyłu paliw, energii, ciepła, gazu ziemnego, gazu płynnego i produktów ropopochodnych i gazopochodnych; usługi w zakresie bezzbiornikowego magazynowania gazu ziemnego i składowania odpadów w złożach, usługi w zakresie organizowania wycieczek turystycznych; usługi doradcze w zakresie wyżej wymienionych usług.

(111) **226962** (220) 2008 12 19 (210) 350210
 (151) 2010 03 17 (441) 2009 03 30
 (732) Polskie Górnictwo Naftowe i Gazownictwo S.A.,
 Warszawa, PL.
 (540)



Kolor znaku: szary, pomarańczowy

(531) 1.15.5, 27.5.1, 29.1.12
 (510), (511) **39** usługi w zakresie transportu i magazynowania towarów, usługi w zakresie dystrybucji i przesyłu paliw, energii, ciepła, gazu ziemnego, gazu płynnego i produktów ropopochodnych i gazopochodnych; usługi w zakresie bezzbiornikowego magazynowania gazu ziemnego i składowania odpadów w złożach, usługi w zakresie organizowania wycieczek turystycznych; usługi doradcze w zakresie wyżej wymienionych usług.

(111) **226963** (220) 2008 12 19 (210) 350211
 (151) 2010 03 17 (441) 2009 03 30
 (732) Polskie Górnictwo Naftowe i Gazownictwo S.A.,
 Warszawa, PL.
 (540)



Kolor znaku: szary, pomarańczowy

(531) 1.15.5, 27.5.1, 29.1.12

(510), (511) **39** usługi w zakresie transportu i magazynowania towarów, usługi w zakresie dystrybucji i przesyłu paliw, energii, ciepła, gazu ziemnego, gazu płynnego i produktów ropopochodnych i gazopochodnych; usługi w zakresie bezzbiornikowego magazynowania gazu ziemnego i składowania odpadów w złożach, usługi w zakresie organizowania wycieczek turystycznych; usługi doradcze w zakresie wyżej wymienionych usług.

(111) **226964** (220) 2008 12 19 (210) 350213
(151) 2010 03 17 (441) 2009 03 30
(732) Polskie Górnictwo Naftowe i Gazownictwo S.A.,
Warszawa, PL.
(540)



Kolor znaku: szary, pomarańczowy

(531) 1.15.5, 27.5.1, 29.1.12
(510), (511) **39** usługi w zakresie transportu i magazynowania towarów, usługi w zakresie dystrybucji i przesyłu paliw, energii, ciepła, gazu ziemnego, gazu płynnego i produktów ropopochodnych i gazopochodnych; usługi w zakresie bezzbiornikowego magazynowania gazu ziemnego i składowania odpadów w złożach, usługi w zakresie organizowania wycieczek turystycznych; usługi doradcze w zakresie wyżej wymienionych usług.

(111) **226965** (220) 2008 12 19 (210) 350214
(151) 2010 03 17 (441) 2009 03 30
(732) Polskie Górnictwo Naftowe i Gazownictwo S.A.,
Warszawa, PL.
(540)



Kolor znaku: szary, pomarańczowy

(531) 1.15.5, 27.5.1, 29.1.12
(510), (511) **39** usługi w zakresie transportu i magazynowania towarów, usługi w zakresie dystrybucji i przesyłu paliw, energii, ciepła, gazu ziemnego, gazu płynnego i produktów ropopochodnych i gazopochodnych; usługi w zakresie bezzbiornikowego magazynowania gazu ziemnego i składowania odpadów w złożach, usługi w zakresie organizowania wycieczek turystycznych; usługi doradcze w zakresie wyżej wymienionych usług.

(111) **226966** (220) 2008 12 23 (210) 350370
(151) 2010 03 23 (441) 2009 03 30
(732) Ziaja Ltd Zakład Produkcji Leków Spółka z ograniczoną
odpowiedzialnością, Gdańsk, PL.
(540) krysia

(510), (511) **03** produkty kosmetyczne do pielęgnacji dzieci i niemowląt: środki do mycia i pielęgnacji włosów, środki do pielęgnacji ciała, kremy, balsamy, mleczka, emulsje, maści kosmetyczne, kremy przeciw odparzeniom dla dzieci i niemowląt, olejki i oliwki do pielęgnacji ciała, mydła i preparaty kosmetyczne do kąpieli, środki do czyszczenia zębów i pielęgnacji jamy ustnej dla dzieci, chusteczki nasączone płynami kosmetycznymi, kremy przeciw rozstępom, **05** produkty kosmetyczne o działaniu leczniczym dla dzieci i niemowląt, lecznicze środki do czyszczenia zębów i pielęgnacji jamy ustnej dla dzieci, produkty higieniczne.

(111) **226967** (220) 2008 12 29 (210) 350489
(151) 2010 03 16 (441) 2009 04 14
(732) Zakłady Przemysłu Cukierniczego MIESZKO S.A.,

Warszawa, PL.

(540) Mieszko Choco Amore
(510), (511) **30** kawa, herbata, kakao, cukier, ryż, tapioka, sago, kawa nienaturalna; mąka i produkty zbożowe, chleb, wyroby cukiernicze i słodczyce, lody; miód, melasa (syropy); drożdże, proszek do pieczenia; sól, musztarda; ocet, sosy (przyprawy); przyprawy; lód.

(111) **226968** (220) 2008 12 30 (210) 350502
(151) 2010 04 20 (441) 2009 04 14
(732) PUPH „HBH” Waldemar Lutnik, Gorzów Wielkopolski, PL.
(540)



(531) 26.1.2, 26.1.18, 27.5.1
(510), (511) **25** obuwie, odzież.

(111) **226969** (220) 2009 01 06 (210) 350583
(151) 2010 03 09 (441) 2009 04 14
(732) Young & Rubicam Poland Spółka z ograniczoną
odpowiedzialnością, Warszawa, PL.
(540)

MAX WEBER

(531) 27.5.1
(510), (511) **35** usługi agencji reklamowych, oferowanie w mediach produktów dla handlu detalicznego, dystrybucja materiałów reklamowych, doradztwo w zakresie organizacji i zarządzania działalnością gospodarczą, informacja o działalności gospodarczej, specjalistyczne doradztwo w zakresie działalności gospodarczej, edytorskie usługi w dziedzinie reklamy, pozyskiwanie danych do komputerowych baz danych, systematyzacja danych do komputerowych baz danych, komputerowe zarządzanie plikami, uaktualnianie materiałów reklamowych, prezentowanie produktów w mediach dla celów sprzedaży detalicznej, wyszukiwanie informacji w plikach komputerowych dla osób trzecich, publikowanie tekstów sponsorowanych, reklama za pośrednictwem sieci komputerowej, wyszukiwanie informacji w plikach komputerowych dla osób trzecich, wyszukiwanie w komputerowych bazach danych, **41** doradztwo zawodowe-porady w zakresie edukacji lub kształcenia, edukacja, komputerowe przygotowanie materiałów do publikacji, organizowanie i obsługa konferencji, kształcenie praktyczne-pokazy, publikacje elektroniczne online książek i periodyków, **42** doradztwo w zakresie oprogramowania komputerowego, projektowanie systemów komputerowych, tworzenie i utrzymywanie stron internetowych dla osób trzecich, usługi związane z projektowaniem graficznym, tworzenie i utrzymywanie stron internetowych dla osób trzecich, wynajmowanie i udostępnianie zasobów serwerów-sieci komputerowe.

(111) **226970** (220) 2009 01 07 (210) 350610
(151) 2010 03 17 (441) 2009 04 14
(732) EKO HOLDING S.A., Wrocław, PL.
(540) Tosia
(510), (511) **29** margaryny, tłuszcze roślinne, **35** promocja sprzedaży margaryn, tłuszczów roślinnych.

(111) **226971** (220) 2009 01 10 (210) 350684
(151) 2010 03 02 (441) 2009 04 14
(732) „Domy na Piasku” Andrzej Barański, Kraków, PL.
(540) GAJUS
(510), (511) **33** napoje alkoholowe: wina, gorzkie nalewki, koktajle, miody pitne, likiery wspomagające trawienie, wódka, napoje alkoholowe zawierające owoce, wszelkie napoje alkoholowe wymienione w tej klasie, **35** usługi w zakresie sprzedaży artykułów spożywczych, tytoniowych, przemysłowych, doradztwo w zakresie zarządzania i prowadzenia, działalności gospodarczej, doradztwo w zakresie zarządzania winnicą, tworzenia i zarządzania siecią sklepów, winiarni,

placówek gastronomicznych i hoteli, **43** usługi w zakresie prowadzenia: winiarni, kawiarni, restauracji, pubów, hoteli, moteli, usługi w zakresie cateringu.

(111) **226972** (220) 2009 01 13 (210) 350755
(151) 2010 02 18 (441) 2009 04 27

(732) PROFIS Spółka Jawna Elżbieta Szlendak, Zenon Szlendak, Klembów, PL.

(540) LASTRADA

(510), (511) **03** kosmetyki, perfumy, wody toaletowe, wody kolońskie, wody perfumowane, olejki toaletowe, olejki do celów kosmetycznych, olejki do celów perfumeryjnych, olejki toaletowe, olejki aromatyczne, ekstrakty kwiatowe do perfum, dezodoranty, mydła, lakiery do paznokci, mleczka kosmetyczne, szampony, odżywki kosmetyczne, kremy kosmetyczne, maści do celów kosmetycznych, płyny do pielęgnacji włosów, płyny po goleniu, pomadki do ust, farby do włosów, barwniki do celów kosmetycznych, barwniki kosmetyczne, lakiery do włosów, żele do włosów, pianki do włosów, produkty do makijażu, pudry kosmetyczne, pudry do makijażu, preparaty do demakijażu, preparaty do kąpieli, kremy do włosów.

(111) **226973** (220) 2009 01 14 (210) 350785
(151) 2010 04 16 (441) 2009 04 27

(732) FURNIKO Fabryka Mebli Biurowych Dariusz Machulski, Koszalin, PL.

(540) TRIANGO

(510), (511) **20** meble; meble biurowe: biurka proste, biurka narożne, krzesła, regały, szafy, szafki z przegródkami, stoły, stoły konferencyjne, stoliki okrągłe i eliptyczne stałe i przesuwne na kółkach, stoliki pod komputery, półki zawieszane; ścianki wolnostojące z zawieszanymi półkami; elementy mebli: łączniki biurek, dostawki do biurek, drzwi meblowe, ścianki działowe, półki, szuflady, blaty stołów, panele osłonowe biurek, blendy frontowe biurek; osprzęt niemetalowy do mebli.

(111) **226974** (220) 2009 01 14 (210) 350789
(151) 2010 04 16 (441) 2009 04 27

(732) PPG Deco Polska Spółka z ograniczoną odpowiedzialnością, Wrocław, PL.

(540) Grande Sole

(510), (511) **02** farby, lakiery, emalie, pokosty, bejce, koloranty, środki zabezpieczające drewno, **19** materiały budowlane niemetalowe, **35** reklama towarów-ukazanie zalet towarów celem ich zakupu.

(111) **226975** (220) 2009 01 14 (210) 350790
(151) 2010 04 16 (441) 2009 04 27

(732) PPG Deco Polska Spółka z ograniczoną odpowiedzialnością, Wrocław, PL.

(540) Tutto Bene

(510), (511) **02** farby, lakiery, emalie, pokosty, bejce, koloranty, środki zabezpieczające drewno, **19** materiały budowlane niemetalowe, **35** reklama towarów-ukazanie zalet towarów celem ich zakupu.

(111) **226976** (220) 2009 01 14 (210) 350791
(151) 2010 04 16 (441) 2009 04 27

(732) PPG Deco Polska Spółka z ograniczoną odpowiedzialnością, Wrocław, PL.

(540) Felicita

(510), (511) **02** farby, lakiery, emalie, pokosty, bejce, koloranty, środki zabezpieczające drewno, **19** materiały budowlane niemetalowe, **35** reklama towarów-ukazanie zalet towarów celem ich zakupu.

(111) **226977** (220) 2009 01 14 (210) 350792
(151) 2010 04 16 (441) 2009 04 27

(732) PPG Deco Polska Spółka z ograniczoną odpowiedzialnością, Wrocław, PL.

(540) Frutta Fresca

(510), (511) **02** farby, lakiery, emalie, pokosty, bejce, koloranty, środki zabezpieczające drewno, **19** materiały budowlane niemetalowe, **35** reklama towarów-ukazanie zalet towarów celem ich zakupu.

(111) **226978** (220) 2009 01 16 (210) 350900
(151) 2010 02 22 (441) 2009 04 27
(732) LACTALIS Polska Spółka z ograniczoną odpowiedzialnością, Warszawa, PL.
(540)



Kolor znaku: bordowy, biały, szary i odcienie

(531) 27.5.1, 29.1.13

(510), (511) **29** produkty na bazie mleka takie jak smakowe desery mleczne, desery mleczne z dodatkami w postaci czekolady, galaretki, bitej śmietany, owoców, mięszu owoców, owoców kandyzowanych, wiórków kokosowych, bakalii, skórek owocowych, minerałów i mikroelementów oraz substancji funkcjonalnych desery na bazie mleka sojowego.

(111) **226979** (220) 2009 01 16 (210) 350901
(151) 2010 02 22 (441) 2009 04 27

(732) LACTALIS Polska Spółka z ograniczoną odpowiedzialnością, Warszawa, PL.

(540)



Kolor znaku: bordowy, biały, szary i odcienie

(531) 27.5.1, 29.1.13

(510), (511) **29** produkty na bazie mleka takie jak smakowe desery mleczne, desery mleczne z dodatkami w postaci czekolady, galaretki, bitej śmietany, owoców, mięszu owoców, owoców kandyzowanych, wiórków kokosowych, bakalii, skórek owocowych, minerałów i mikroelementów oraz substancji funkcjonalnych desery na bazie mleka sojowego.

(111) **226980** (220) 2009 01 20 (210) 351003
(151) 2010 03 11 (441) 2009 04 27

(732) FRESH Marcin Świeżaczyński, Michałów-Grabina, PL.

(540) WARZYWA PO KRÓLEWSKU

(510), (511) **29** suszone i gotowane warzywa, warzywa konserwowe w alkoholu, galaretki warzywne, dżemy warzywne, kompoty na bazie warzyw, przetwory warzywne, mrożone warzywa, mrożone mieszanki warzywne, mrożone dania gotowe wegetariańskie na bazie warzyw, przeciary warzywne, sałatki warzywne, mrożone sałatki warzywne, surówki warzywne, mrożone surówki warzywne, chipsy warzywne, warzywa puszkowane, warzywne składniki do sporządzania zup, żywność dietetyczna na bazie warzyw, żywność na bazie warzyw o obniżonej zawartości tłuszczu i cholesterolu, koncentraty pomidorowe, frytki, frytki mrożone, przetwory lub mrożonki na bazie warzyw, **30** ryż, kielki do celów spożywczych, mrożone kielki do celów spożywczych, warzywne sosy przyprawowe, warzywne sosy do sałatek, warzywne aromaty do napojów, keczup, warzywne sosy do mięs, wstępnie gotowane mrożonki warzywne, **32** napoje i nektary warzywne, zagęszczone soki warzywne, soki przecierowe warzywne, soki i napoje warzywne o obniżonej wartości energetycznej, warzywne soki i napoje wzbogacone witaminami i/lub wapniem, sorbety warzywne, schłodzone lub mrożone warzywne napoje bezalkoholowe, warzywne syropy i preparaty do sporządzania napojów, warzywne esencje do napojów, warzywne ekstrakty do napojów.

(111) **226981** (220) 2005 10 03 (210) 300741
(151) 2010 01 12 (441) 2006 01 09

(732) FOR-NET Spółka Akcyjna, Kraków, PL.

(540)



Kolor znaku: czarny, szary

(531) 26.1.2, 27.5.1, 29.1.12

(510), (511) **35** reklama, promocja sprzedaży dla osób trzecich, agencje informacji handlowej, rozpowszechnianie materiałów reklamowych, organizowanie prezentacji, wystaw handlowych i reklamowych, rozrachunkowość, informowanie w internecie o usługach doradztwa w sprawach zarządzania finansami przedsiębiorstwa, **36** usługi doradztwa w sprawach finansowych, finansowe operacje i informacje, ściąganie wierzycielności, ekspertyzy do celów podatkowych, informowanie w internecie o usługach doradztwa w sprawach finansowych, operacjach finansowych, ściąganiu wierzycielności.

(111) **226982** (220) 2007 04 20 (210) 324281
 (151) 2010 01 27 (441) 2007 07 23
 (732) Global Information Security Spółka z o.o., Wołomin, PL.
 (540)



(531) 1.5.2, 1.17.1, 26.1.1, 26.4.2, 27.5.1

(510), (511) **09** komputery i sprzęt przetwarzający dane, magnetyczne nośniki danych; płyty (dyski) z nagraniami; programy komputerowe; systemy komputerowe, **16** publikacje, wydawnictwa reklamowe, katalogi branżowe, broszury, foldery, ulotki, prospekty, druki, **35** przeprowadzanie audytów, przygotowanie i wdrażanie koncepcji zarządzania przedsiębiorstwem w ramach działalności gospodarczej, przygotowanie analiz, ekspertyz i opinii w wyżej wymienionym zakresie, informacja w wyżej wymienionym zakresie, reklama, zarządzanie biznesem, administrowanie biznesem, czynności biurowe, zarządzanie w zakresie handlowym, przemysłowym i biznesowym, oszacowania biznesowe, usługi doradcze dla zarządzania biznesem, badania rynku, dostarczanie informacji statystycznej (biznesowej), publikowanie tekstów reklamowych, wydawanie/wypuszczanie ulotek reklamowych, doradztwo specjalistyczne w sprawach działalności gospodarczej, pomoc w prowadzeniu działalności gospodarczej, usługi w zakresie komputerowych baz danych i przetwarzania danych, informacja o powyższych usługach, analiza procesów biznesowych w tym ocena ich ryzyka, doradztwo organizacyjne, doradztwo specjalistyczne dla firm, **37** usługi instalacyjne w zakresie sprzętu i oprogramowania do przetwarzania i ochrony danych osobowych; informacja o powyższych usługach, **41** organizowanie i prowadzenie szkoleń w zakresie: zarządzania, przetwarzania i ochrony informacji, zarządzania ryzykiem, audytem, kontrolą wewnętrzną, bezpieczeństwem i Technologią Informatyczną oraz audytu, kontroli wewnętrznej, bezpieczeństwa i Technologii Informatycznej; kształcenie praktyczne w wyżej wymienionym zakresie; informacja o szkoleniach w wyżej wymienionym zakresie, **42** przygotowanie i nadzór informatyczny nad projektami dotyczącymi przetwarzania i ochrony informacji; usługi techniczne i informatyczne w zakresie opracowywania i aktualizacji oraz standardów, przetwarzania i ochrony informacji.

(111) **226983** (220) 2007 07 10 (210) 327592
 (151) 2010 02 16 (441) 2007 10 15
 (732) Firma KAMA Mariola Frysiak, Konin, PL.
 (540)



Kolor znaku: czerwony

(531) 5.5.1, 27.5.1, 29.1.1

(510), (511) **03** wyroby kosmetyczne do kosmetyki białej-pielęgnacyjnej i kolorowej-upiększającej: kremy, balsamy, szampony i odżywki do włosów, pomadki, cienie do powiek, róże, lakiery do włosów i paznokci, tusze do rzęs, farby i szampony koloryzujące, **14** biżuteria, biżuteria połączona i posrebrzana, z kamieni półszlachetnych, biżuteria z kości słoniowej, biżuteria ze szkła sztrasowego (imitacji drogich kamieni), w tym klipsy, kolczyki, łańcuszki, naszyjniki, bransoletki, **20** drobne ozdoby osobiste z drewna i z kości innej niż słoniowa o funkcji biżuterii, **21** wyroby galanterijne zawarte w tej klasie, etui na grzebienie, kosmetyczki /pojemniki/ na przybory toaletowe, grzebienie i szczotki, **26** spinki do włosów, broszki (dodatki ubraniowe), **44** usługi salonów piękności i salonów kosmetycznych, prowadzenie i usługi salonów fryzjerskich, usługi w zakresie implantacji włosów, usługi manicure i pedicure, zabiegi kosmetyczne, pielęgnacyjne, laserowe skóry, usługi wizażystów w zakresie fryzjerstwa, makijażu i kosmetyki estetycznej, kreacji wyglądu, usługi prowadzenia solarium, usługi masażu, usługi rehabilitacyjne, usługi w zakresie aromaterapii, usługi w zakresie odnowy biologicznej i farm urody, usługi w zakresie poradnictwa dietetycznego, usługi świadczone w zakresie poradnictwa kosmetycznego.

(111) **226984** (220) 2007 07 10 (210) 327593
 (151) 2010 02 16 (441) 2007 10 15
 (732) Firma KAMA Mariola Frysiak, Konin, PL.
 (540)



Kolor znaku: czerwony

(531) 5.5.1, 27.5.1, 29.1.1

(510), (511) **03** wyroby kosmetyczne do kosmetyki białej-pielęgnacyjnej i kolorowej-upiększającej: kremy, balsamy, szampony i odżywki do włosów, pomadki, cienie do powiek, róże, lakiery do włosów i paznokci, tusze do rzęs, farby i szampony koloryzujące, **14** biżuteria, biżuteria połączona i posrebrzana, z kamieni półszlachetnych, biżuteria z kości słoniowej, biżuteria ze szkła sztrasowego (imitacji drogich kamieni), w tym klipsy, kolczyki, łańcuszki, naszyjniki, bransoletki, **20** drobne ozdoby osobiste z drewna i z kości innej niż słoniowa o funkcji biżuterii, **21** wyroby galanterijne zawarte w tej klasie, etui na grzebienie, kosmetyczki /pojemniki/ na przybory toaletowe, grzebienie i szczotki, **26** spinki do włosów, broszki, **44** usługi salonów piękności i salonów kosmetycznych, prowadzenie i usługi salonów fryzjerskich, usługi w zakresie implantacji włosów, usługi manicure i pedicure, zabiegi kosmetyczne, pielęgnacyjne, laserowe skóry, usługi wizażystów w zakresie fryzjerstwa, makijażu i kosmetyki estetycznej, kreacji wyglądu, usługi prowadzenia solarium, usługi masażu, usługi rehabilitacyjne, usługi w zakresie aromaterapii, usługi w zakresie odnowy biologicznej i farm urody, usługi w zakresie poradnictwa dietetycznego, usługi świadczone w zakresie poradnictwa kosmetycznego.

(111) **226985** (220) 2008 03 14 (210) 338184
 (151) 2010 02 25 (441) 2008 06 23
 (732) WSPÓLNOTA 2000 Spółka z o.o., Warszawa, PL.
 (540) SKARBY ROSJI

(510), (511) **35** eksport-import tradycyjnych towarów rosyjskich: ryby, alkohole, słodycze, przetwory mięsne, tradycyjna biżuteria rosyjska i minerały; reklama półki „Skarby Rosji” w placówkach handlowych i restauracjach.

(111) **226986** (220) 2008 05 30 (210) 341531
 (151) 2010 02 09 (441) 2008 09 01
 (732) Legend Human Resources Advisors Adam Żebrowski, Warszawa, PL.
 (540)



Kolor znaku: czerwony, czarny

(531) 26.11.2, 27.5.1, 29.1.12

(510), (511) **35** rekrutacja.

(111) **226987** (220) 2008 06 30 (210) 342922
 (151) 2010 02 03 (441) 2008 10 13
 (732) CERSANIT S.A., Kielce, PL.
 (540) MODESTA
 (510), (511) **20** półki, szafki, lustra, meblowe wyposażenie łazienek.

(111) **226988** (220) 2008 07 15 (210) 343583
 (151) 2010 02 05 (441) 2008 10 27
 (732) „RENTER” Zakład Handlowo-Produkcyjny Ireneusz
 Dobrzyński, Wyhalew, PL.
 (540)



(531) 26.5.1, 26.5.18, 27.5.1
 (510), (511) **20** palety niemetalowe, palety transportowe niemetalowe.

(111) **226989** (220) 2008 07 15 (210) 343584
 (151) 2010 01 25 (441) 2008 10 27
 (732) „RENTER” Zakład Handlowo-Produkcyjny Ireneusz
 Dobrzyński, Wyhalew, PL.
 (540)



(531) 26.5.1, 26.5.18, 27.5.1
 (510), (511) **20** palety niemetalowe, palety transportowe niemetalowe.

(111) **226990** (220) 2008 09 01 (210) 345603
 (151) 2010 02 08 (441) 2008 12 08
 (732) SANWIL sp. z o.o., Przemyśl, PL.
 (540)



Kolor znaku: biały, czerwony, czarny
 (531) 2.7.2, 2.7.16, 2.7.23, 26.11.1, 26.11.12, 27.5.1, 29.1.13
 (510), (511) **24** materiały i tkaniny powlekane, materiały i tkaniny nieprzemakalne i antyelektrostatyczne, materiały i tkaniny powlekane z licem poliuretanowym na nośniku koagulowanym, z przeznaczeniem na tapicerkę specjalistyczną w tym meblową, **35** zgrupowanie na rzecz osób trzecich różnych towarów obejmujących: materiały i tkaniny powlekane, materiały i tkaniny nieprzemakalne i antyelektrostatyczne, materiały i tkaniny powlekane z licem poliuretanowym na nośniku koagulowanym, z przeznaczeniem na tapicerkę specjalistyczną w tym meblową pozwalających nabywcy wygodnie je oglądać i kupować w sklepach, hurtowniach oraz na stronie internetowej, prowadzenie sprzedaży powyższych towarów także w ramach sklepu internetowego, rozpowszechnianie materiałów reklamowych, usługi w zakresie pośrednictwa handlowego, fachowe doradztwo handlowe, organizowanie różnorodnej reklamy i promocji w zakresie świadczonych usług na rzecz osób trzecich, organizowanie i współudział w targach i wystawach handlowych i reklamowych na rzecz osób trzecich, elektroniczny serwis informacyjny z możliwością bezpośredniej wymiany informacji, usługi internetowe związane z pośrednictwem handlowym w zakresie dostępu do informacji o oferowanych towarach i świadczonych usługach poprzez skomputeryzowane przyjmowanie zamówień i zleceń w celu umożliwienia zainteresowanym osobom brania udziału w różnorodnych transakcjach handlowych, pozyskiwanie danych do komputerowej bazy danych, rozpowszechnianie ogłoszeń reklamowych, reklama,

42 ekspertyzy inżynierskie w zakresie specjalistycznych materiałów i tkanin powlekanych, nieprzemakalnych i antyelektrostatycznych, opracowywanie projektów technicznych dla materiałów i tkanin nieprzemakalnych i elektrostatycznych oraz powlekanych poliuretanem na nośniku koagulowanym z przeznaczeniem dla tapicerki specjalistycznej w tym meblowej.

(111) **226991** (220) 2008 09 12 (210) 346085
 (151) 2010 02 12 (441) 2008 12 22
 (732) ITM ENTREPRISES (Société Anonyme), Paris, FR.
 (540)



Kolor znaku: biały, burgund i odcienie, żółty, kość słoniowa, jasnożółty
 (531) 9.1.10, 26.1.4, 27.5.1, 29.1.15
 (510), (511) **29** sery.

(111) **226992** (220) 2008 09 12 (210) 346086
 (151) 2010 02 12 (441) 2008 12 22
 (732) ITM ENTREPRISES (Société Anonyme), Paris, FR.
 (540)



Kolor znaku: biały, granatowy i odcienie, żółty
 (531) 9.1.10, 26.1.4, 27.5.1, 29.1.13
 (510), (511) **29** sery.

(111) **226993** (220) 2008 10 06 (210) 347067
 (151) 2010 02 11 (441) 2009 01 19
 (732) Anna Pawluśkiewicz, Kraków, PL.
 (540) VISANA

(510), (511) **30** przyprawy warzywne, ziołowe i warzywno-ziołowe, cukier, sól kuchenna, pieprz, pieprz ziołowy, aromaty do żywności, kawa, herbata, kakao, mąka zbożowa, preparaty zbożowe, produkty zbożowe, chleb, wyroby cukiernicze, mąka kukurydziana, kukurydza mielona, pop-corn, słodycze, miód, ocet, keczup, majonez.

(111) **226994** (220) 2008 10 20 (210) 347613
 (151) 2010 02 19 (441) 2009 02 02
 (732) „TORIMEX-CHEMICALS LTD” Spółka z ograniczoną odpowiedzialnością, Łódź, PL.
 (540)



Kolor znaku: czerwony, czarny, szary i jego odcienie, biały
 (531) 1.5.23, 26.1.1, 27.5.1, 29.1.14

(510), (511) **01** środki i preparaty chemiczne dla przemysłu; żywice syntetyczne w stanie surowym; aktywatory chemiczne do kauczuku, preparaty do konserwacji kauczuku; faktusy jako substytuty gum i kauczuków; kaoliny do celów przemysłowych; trójtlenek antymonu, grafit do celów przemysłowych, sadza do celów przemysłowych lub rolniczych, sadza piecowa do celów przemysłowych, krzemiany, krzemiany wapnia jako wollastonity, krzemiany glinowo-sodowe i talk jako krzemień magnezowy, silany, wodorotlenek wapnia, wodorotlenki glinu i magnezu, tlenki glinu i magnezu, tlenki cynku, tytanu, wapnia i żelaza, siarczany, siarczan baru, dwusiarczek molibdenu; nadtlarki organiczne, etery dibenzylowe, polieter aromaty, diestry adypinowe; plastyfikatory antystatyczne, plastyfikatory tioeterowe i tioestrowe; środki uniepalniające: estry kwasu fosforowego, chloroparafina, trójtlenek antymonu, boran cynku, cyjanuran melaminy; kleje do celów przemysłowych; preparaty do wulkanizacji, akcelerator wulkanizacyjny, aktywatory wulkanizacji nadtlenkowej, opóźniacze wulkanizacji, antyutleniające i antyozonanty do gumy, środki adhezyjne, emulgatory i koagulanty do lateksów, środki zapachowe do gumy, aktywatory chemiczne do kauczuku; poliwęglany, poliacetale, poliamidy; addytywy-dodatki chemiczne do tworzyw sztucznych: antyutleniające, stabilizatory, środki rozdzielające, przyspieszacze, rozcieńczalniki, wypełniacze; silikony, **04** woski przemysłowe: mikrowoski, woski parafinowe i polietylenowe, stearyna, grafit smarujący, oleje parafinowe, **17** kauczuk naturalny, kauczuk syntetyczny, mieszanki kauczukowe do uszczelnień opakowań metalowych, kauczuki termoplastyczne; guma surowa lub półprzetworzona; żywice sztuczne; ciekły kauczuk, roztwory kauczukowe, **19** krzemionki strącane i pirogeniczne, **42** doradztwo techniczne i technologiczne w zakresie dopracowania technologii odbiorców surowców chemicznych do produktów, dobrania odpowiednich surowców i środków chemicznych do specjalistycznych potrzeb odbiorcy i wytypowanie odpowiednich zamienników do produkcji mieszanek gumowych, kabli, taśm, artykułów motoryzacyjnych, obuwia, farb, klejów i kosmetyków.

(111) **226995** (220) 2008 10 22 (210) 347719
 (151) 2010 02 22 (441) 2009 02 02
 (732) POLMARKUS Spółka z ograniczoną odpowiedzialnością,
 Pyskowice, PL.
 (540)



Kolor znaku: brązowy, żółty
 (531) 5.7.3, 26.1.2, 27.5.1, 29.1.12
 (510), (511) **29** masło, jajka w proszku, jajka w płynie, galaretki jadalne, margaryna, marmolady, kremy na bazie masła, bakalie, oleje jadalne, sery, skórki owoców cytrusowych, owoce suszone, owoce konserwowane, warzywa suszone, warzywa konserwowane, żelatyna, **30** aromaty do ciast, budynie, preparaty stabilizujące do śmietany i ciast, cukier, czekolada, przyprawy, drożdże, enzymy do ciast, glukoza do celów spożywczych, gluten do celów spożywczych, mąki, kakao, sól kuchenna, lody spożywcze w proszku, wafle, wyroby cukiernicze na bazie orzechów, skrobia do celów spożywczych, zagęszczacze do lodów jadalnych, płatki zbożowe suszone, ozdoby jadalne do ciast, **35** prowadzenie agencji importowo-eksportowej, składu, hurtowni, sklepów, sklepów internetowych z maszynami i urządzeniami oraz sprzętem pomocniczym stosowanym w piekarnictwie, w cukiernictwie, w gastronomii, z maszynami do pakowania, zmywarkami do naczyń, krajalnicami, narzędziami stosowanymi w piekarnictwie, cukiernictwie, w gastronomii, niejadalnymi ozdobami cukierniczymi i gastronomicznymi, otwieraczami do puszek i butelek, koszami na chleb, deskami do krojenia chleba, łopatkami do ciast, formami do ciast, i drobnym sprzętem pomocniczym, oraz odzieżą roboczą, obuwiem roboczym, nakryciami głowy, profesjonalnymi środkami czystości, marketing, organizowanie wystaw w celach handlowych lub reklamowych.

(111) **226996** (220) 2008 10 31 (210) 348147
 (151) 2010 01 27 (441) 2009 02 02
 (732) Firma Produkcyjno-Usługowo-Handlowa „MOKATE”

Teresa Mokrysz, Ustroń, PL.
 (540)



Kolor znaku: wiśniowy, brązowy, złoty, czarny, zielony, kremowy, biały
 (531) 2.9.1, 8.1.8, 11.3.4, 19.3.3, 27.5.1, 29.1.15
 (510), (511) **30** kawa.

(111) **226997** (220) 2008 10 31 (210) 348148
 (151) 2010 01 27 (441) 2009 02 02
 (732) Firma Produkcyjno-Usługowo-Handlowa „MOKATE”
 Teresa Mokrysz, Ustroń, PL.
 (540)



Kolor znaku: brązowy, złoty, czarny, czerwony, zielony, kremowy, biały
 (531) 8.1.9, 11.3.4, 19.3.3, 27.5.1, 29.1.15
 (510), (511) **30** kawa.

(111) **226998** (220) 2008 10 31 (210) 348150
 (151) 2010 01 27 (441) 2009 02 02
 (732) Firma Produkcyjno-Usługowo-Handlowa „MOKATE”
 Teresa Mokrysz, Ustroń, PL.
 (540)



Kolor znaku: ciemnowiśniowy, brązowy, złoty, czarny, czerwony, zielony, kremowy, biały
 (531) 8.7.1, 25.1.15, 27.5.1, 29.1.15
 (510), (511) **30** kawa.

(111) **226999** (220) 2008 11 03 (210) 348198
 (151) 2010 01 29 (441) 2009 02 16
 (732) CREDITFIELD Spółka z ograniczoną odpowiedzialnością,
 Warszawa, PL.
 (540) CREDITFIELD ARCHITEKCI FINANSÓW
 (510), (511) **36** usługi i doradztwo finansowe, usługi informacyjne,
 konsultacyjne oraz pośrednictwa dotyczące sfery finansowania inwe-
 stycji i kredytów, pośrednictwo kredytowe, pośrednictwo w zakresie
 kredytów hipotecznych, pożyczki gotówkowe, kredyty i pożyczki
 hipoteczne, kredyty dla firm, leasing, factoring, usługi ubezpiecze-
 niowe, polisy ubezpieczeniowe.

(111) **227000** (220) 2008 11 03 (210) 348200
 (151) 2010 01 29 (441) 2009 02 16
 (732) CREDITFIELD Spółka z o.o., Warszawa, PL.
 (540)

credit  field
 architekci finansów

Kolor znaku: szary, czerwony

(531) 26.4.2, 26.11.1, 27.5.1, 29.1.12
 (510), (511) **36** usługi i doradztwo finansowe, usługi informacyjne,
 konsultacyjne oraz pośrednictwa dotyczące sfery finansowania inwe-
 stycji i kredytów, pośrednictwo kredytowe, pośrednictwo w zakresie
 kredytów hipotecznych, pożyczki gotówkowe, kredyty i pożyczki hi-
 poteczne, kredyty dla firm, leasing kapitałowy, leasing nieruchomości,
 faktoring, usługi ubezpieczeniowe, polisy ubezpieczeniowe.

(111) **227001** (220) 2008 09 10 (210) 345959
 (151) 2010 02 10 (441) 2008 12 22
 (732) „Dębowa Polska” Spółka Jawna Jerzy Markiewicz,
 Leszek Markiewicz, Siedlec, PL.
 (540)



Kolor znaku: czarny, biały, szary

(531) 19.7.1, 21.3.1, 29.1.13
 (510), (511) **33** napoje alkoholowe, **35** usługi w zakresie prowadze-
 nia sprzedaży napojów alkoholowych.

(111) **227002** (220) 2008 11 04 (210) 348230
 (151) 2010 01 29 (441) 2009 02 16
 (732) JANTOŃ Spółka Akcyjna Spółka Komandytowa, Dobroń, PL.
 (540) KOCHANOWSKI
 (510), (511) **33** napoje alkoholowe, wina, wódki, likiery, brandy, wy-
 roby spirytusowe.

(111) **227003** (220) 2008 11 07 (210) 348441
 (151) 2010 01 26 (441) 2009 02 16
 (732) MARKETING FUNDAMENTAL INC., Alhambra, US.
 (540) GINGI
 (510), (511) **03** kosmetyki, niemedyczne produkty pielęgnacji skóry.

(111) **227004** (220) 2008 11 19 (210) 348787
 (151) 2010 01 25 (441) 2009 03 02

(732) „OLTINA ŁÓDŹ” B. i St. Pawlakowie S.C. Barbara Pawlak,
 Stanisław Pawlak, Łódź, PL.
 (540)

OLTINA

(531) 26.4.1, 27.5.1
 (510), (511) **29** mięso, ryby, drób, dziczyzna, ekstrakty mięsne, kon-
 serwowane, suszone i gotowane owoce i warzywa, galaretki, dżemy,
 kompoty, jaja, mleko, produkty mleczne, oleje i tłuszcze jadalne.

(111) **227005** (220) 2008 11 25 (210) 349022
 (151) 2010 03 18 (441) 2009 03 02
 (732) „VERCO” Spółka z ograniczoną odpowiedzialnością,
 Warszawa, PL.
 (540) mia organic care
 (510), (511) **03** kosmetyki.

(111) **227006** (220) 2008 11 27 (210) 349146
 (151) 2010 02 16 (441) 2009 03 02
 (732) BIOTON S.A., Warszawa, PL.
 (540) AKARBIO
 (510), (511) **05** produkty farmaceutyczne, leki biotechnologiczne
 oraz antybiotyki; preparaty biologiczne do celów medycznych, z wy-
 łączeniem weterynaryjnych; substancje dietetyczne przystosowane
 do celów medycznych, dodatki odżywcze do celów leczniczych.

(111) **227007** (220) 2008 12 01 (210) 349249
 (151) 2010 03 03 (441) 2009 03 16
 (732) UNIGLASS POLSKA Spółka z ograniczoną
 odpowiedzialnością, Łomża, PL.
 (540) Tpskameleon

(510), (511) **19** asfalt, azbestocement, balustrady, baraki, belki nieme-
 talowe, beton, betonowe elementy budowlane, bitumiczne wyroby
 dla budownictwa, boazerie, bramy niemetalowe, budki targowe, bu-
 dowlane materiały niemetalowe, budynki niemetalowe przenośne,
 cegły, cement, chlewy, dachówka niemetalowa, deski stosowane jako
 drewno do celów budowlanych, drewno: budowlane, fornirowane,
 nadające się do formowania, obrobione, piłowane, użytkowe; drzwi
 niemetalowe, dźwigary niemetalowe, filc dla budownictwa, forniry,
 futryny niemetalowe, gips, gonty, granit, granulaty szklane do znak-
 owania dróg, gzymsy niemetalowe, kabiny kąpielowe, kamieniarskie
 wyroby, kamień, karton budowlany, karton bitumiczny, karton z mia-
 zgi drzewnej stosowany w budownictwie, kątowniki niemetalowe,
 kesony do prac konstrukcyjnych pod wodą, klepki bednarskie, ko-
 minowe trzony niemetalowe, konstrukcyjne elementy niemetalowe
 dla budownictwa, konstrukcje niemetalowe, korek stosowany jako
 sprasowany, kratownice niemetalowe, kostki niemetalowe, kraty
 niemetalowe, krokwie dachowe, kształtowniki niemetalowe, kurniki
 niemetalowe, kwarc, lepiszcza do reperacji dróg, listwy niemetal-
 owe stosowane w budownictwie, łąty drewniane, marmur, mozaiki
 dla budownictwa, moskitiery niemetalowe, nadproża niemetalowe,
 niemetalowe konstrukcje przykryć dachowych, obróbki budowlane
 niemetalowe, obudowy kominków, odrzwia niemetalowe, ognio-
 odporne powłoki cementowe, ogniotrwałe materiały, ogrodzenia
 niemetalowe, okiennice niemetalowe, okładziny niemetalowe stoso-
 wane w budownictwie, okna niemetalowe, okna skrzynkowe, okna
 witrażowe, okucia drzwi niemetalowe, oliwin dla budownictwa, pak,
 palisady niemetalowe, papa, papier budowlany, parkiety, piasek dla
 budownictwa, piasek srebrny, piaskowiec budowlany, płyty, płytki
 niemetalowe stosowane w budownictwie, podkłady kolejowe nie-
 metalowe, podłogi niemetalowe, podpory niemetalowe, podwa-
 liny niemetalowe, pokrycia dachów stosowane jako niemetalowe,
 pokrywy włazów niemetalowe, powłoki stosowane jako materiały
 budowlane, profile niemetalowe dla budownictwa, progi niemeta-
 lowe, przegrody niemetalowe, przewody ciśnieniowe niemetalowe,
 przewody niemetalowe do instalacji wentylacyjnej i klimatyzacyjnej,
 przewody wodociągowe niemetalowe, ramy niemetalowe dla cie-
 plarni, ramy do okien niemetalowe, rolety zewnętrzne niemetalowe
 i nie z materiałów tekstylnych, urządzenia do parkowania rowerów
 niemetalowe, rozpórki niemetalowe, rury drenażowe niemetalowe,

rusztowania niemetalowe, schody niemetalowe, sklejka, słupy niemetalowe, smoła stosowana jako materiał budowlany, spoiwa do murów, stajnie, stemple podporowe, stopnie schodów niemetalowe, stropy niemetalowe, sufity niemetalowe, szalunki do betonu niemetalowe, szamota, szkło alabastrowe, szkło izolacyjne stosowane w budownictwie, szkło konstrukcyjne, szkło płaskie walcowane stosowane jako okienne dla budownictwa, szkło zbrojone, szyny winylowe stosowane jako materiał budowlany, ścianki szczelne niemetalowe, pokrycia ścian niemetalowe stosowane w budownictwie, taśmy smołowane stosowane w budownictwie, tarcica, terakota, tłuczeń, trampoliny niemetalowe, trzcina dla budownictwa, tuf wapienny, urządzenia niemetalowe do parkowania rowerów, wapno, wykładziny niemetalowe, wyroby ze styropianu stosowane w budownictwie, wyroby z polistyrenu stosowane w budownictwie, wyroby ze styrenu stosowane w budownictwie, zaprawa murarska, zbiorniki murywane, zbrojenie dla budownictwa niemetalowe, znaki drogowe nieświecące i niemechaniczne niemetalowe, żaluzje niemetalowe, żużel stosowany jako materiał budowlany, żwir, **21** deski szklane do krojenia chleba, fajans, figurki z: porcelany, terakoty lub szkła; gałki jako uchwyty porcelanowe lub ze szkła, gąsiorz szklane, kieliszki, klamki do drzwi porcelanowe lub ze szkła, kryształowe wyroby szklane, kufle do piwa, miski ze szkła, mozaiki ze szkła nie do celów budowlanych, naczynia ze szkła, naczynia sakralne ze szkła, szklane pudełka, szklane słoje, szklane wyroby malowane, szklane zatyczki, szkło do którego wprowadzono cienkie przewodniki elektryczne, szkło emaliowane, szkło mleczne, szkło na szyby do pojazdów jako półprodukt, szkło opałowe, szkło płaskie szlifowane stosowane jako materiał surowy, szkło sproszkowane do dekoracji, szkło surowe lub półprzetworzone, szyldy z porcelany lub ze szkła, włókna szklane inne niż do izolacji i celów włókienniczych, wyroby z ceramiki lub szkła dla gospodarstwa domowego, **35** badanie rynku, doradztwo specjalistyczne w sprawach działalności gospodarczej, ekspertyzy w działalności gospodarczej, opinie, sondaże, organizowanie wystaw lub targów w celach handlowych lub reklamowych, pokazy towarów, promocja sprzedaży stosowana dla osób trzecich, zaopatrzenie osób trzecich stosowane jako zakupy i sprzedaż produktów dla innych przedsiębiorstw z zakresu budownictwa i dla budownictwa; usługi umożliwiające odbiorcom dogodny wybór i zakup towarów w hurtowni i sklepach z zakresu budownictwa i dla budownictwa; wyrobów ze szkła, **37** usługi z zakresu budownictwa: ogólnego, przemysłowego; informacja budowlana, izolowanie budynków, nadzór budowlany, rozbiórka budynków, układanie nawierzchni drogowych, uszczelnianie budynków, wynajem sprzętu budowlanego; usługi szklarskie.

(111) **227008** (220) 2008 12 05 (210) 349541
 (151) 2010 03 10 (441) 2009 03 16
 (732) WILGA Spółka z ograniczoną odpowiedzialnością,
 Częstochowa, PL.
 (540)



Kolor znaku: niebieski, pomarańczowy
 (531) 3.7.17, 27.5.1, 29.1.12
 (510), (511) **11** instalacje sanitarne, urządzenia do ogrzewania, urządzenia do chłodzenia, urządzenia do wentylacji, urządzenia zasilające kotły grzewcze, kotły grzewcze, kotły elektryczne, rury do kotłów grzewczych, instalacje klimatyzacyjne, aparatura i instalacje chłodnicze, **20** uchwyty i zaciski z tworzyw sztucznych do kabli i rur, **37** usługi instalatorskie.

(111) **227009** (220) 2008 12 08 (210) 349677
 (151) 2010 01 29 (441) 2009 03 16
 (732) Tomasz Szmul, Łódź, PL.
 (540)



(531) 3.7.23, 27.5.1

(510), (511) **36** wynajmowanie nieruchomości i mieszkań, wycena nieruchomości, zarządzanie nieruchomościami, usługi agencji mieszkaniowych i agencji pośrednictwa w handlu nieruchomościami, pośrednictwo w obrocie nieruchomościami, **39** rezerwowanie miejsc na wycieczki, organizowanie wycieczek, organizacja turystyki w zakresie zwiedzania, **41** organizacja i obsługa kongresów, zjazdów, sympozjów, konferencji, wystaw w zakresie kultury, sztuki, nauki, edukacji i przedsiębiorczości, usługi kasyna, usługi klubów przeznaczonych do uprawiania kultury fizycznej, **43** usługi gastronomiczne, usługi hotelarskie, usługi agencji zakwaterowań w hotelach i pensjonatach, rezerwacja miejsc w hotelach i pensjonatach.

(111) **227010** (220) 2008 12 15 (210) 349945
 (151) 2010 03 12 (441) 2009 03 30
 (732) Agencja Koncertowa JBBO Teofil Lisiecki, Kraków, PL.

(540) ZAKOPIAŃSKA WIOSNA JAZZOWA
 (510), (511) **41** usługi artystów teatralnych, doradztwo zawodowe, usługi kompozycji muzycznych, wypożyczanie nagrań dźwiękowych, organizowanie i prowadzenie przedstawień artystycznych, impresariat, usługi orkiestry, realizacja spektakli, rezerwacja miejsc na spektakle, widowiska artystyczne jako rozrywka, sale koncertowe, wystawianie spektakli, wystawianie spektakli na żywo, wypożyczanie dekoracji teatralnych.

(111) **227011** (220) 2008 12 18 (210) 350156
 (151) 2010 03 29 (441) 2009 03 30
 (732) Euphora Grzegorz Wnęk Spółka Jawna, Kraków, PL.
 (540)



Kolor znaku: czarny, czerwony
 (531) 26.4.1, 26.4.2, 27.5.1, 29.1.12
 (510), (511) **03** kosmetyki.

(111) **227012** (220) 2008 12 19 (210) 350197
 (151) 2010 02 17 (441) 2009 03 30
 (732) BIOTON Spółka Akcyjna, Warszawa, PL.

(540) MITAKSEL
 (510), (511) **05** produkty farmaceutyczne, suplementy diety do celów medycznych.

(111) **227013** (220) 2008 12 19 (210) 350198
 (151) 2010 02 17 (441) 2009 03 30
 (732) BIOTON Spółka Akcyjna, Warszawa, PL.

(540) MYBIOTIN
 (510), (511) **05** produkty farmaceutyczne, suplementy diety do celów medycznych.

(111) **227014** (220) 2008 12 29 (210) 350431
 (151) 2010 03 19 (441) 2009 04 14
 (732) PLIVA Kraków, Zakłady Farmaceutyczne Spółka Akcyjna,
 Kraków, PL.



(540)



Kolor znaku: biały, czarny, szary
 (531) 2.7.12, 27.5.1, 29.1.13
 (510), (511) **05** plastry.

(111) **227015** (220) 2009 01 15 (210) 350844
 (151) 2010 03 17 (441) 2009 04 27
 (732) easygreen Cezary Lejkowski, Wrocław, PL.
 (540)



Kolor znaku: zielony, jasnozielony, niebieski, jasnoniebieski, biały
 (531) 5.3.15, 7.1.13, 27.5.1, 29.1.15
 (510), (511) **35** usługi agencji informacji handlowej, usługi promocyjne, tworzenie wizerunku firm i osób w mediach, promocja marek regionalnych w kraju i za granicą, doradztwo w zakresie organizowania i kierowania działalnością gospodarczą, audyt wykorzystywania odnawialnych źródeł energii, oszczędności energii oraz recyklingu odpadów, badania rynku i opinii publicznej, badania, ekspertyzy i doradztwo w dziedzinie działalności gospodarczej, usługi reklamowe i prowadzenie interesów osób trzecich, badania dla firm, doradztwo w zakresie organizacji i zarządzania firmami, informacja handlowa, usługi rejestracji i systematyzacji informacji oraz ich wykorzystywania, zarządzanie zbiorami informatycznymi, prowadzenie baz danych, pozyskiwanie informacji i tworzenie komputerowych baz danych, kompilacja informacji w komputerowych bazach danych, usługi marketingowe i promocja sprzedaży dla osób trzecich, dystrybucja materiałów reklamowych, prognozy ekonomiczne, wycena działalności handlowej, organizowanie wystaw i targów w celach handlowych lub reklamowych, pokazy towarów, rozpowszechnianie materiałów reklamowych w postaci ulotek, prospektów, druków, ogłoszeń, próbek, uaktualnianie materiałów reklamowych, sondaże pośrednictwem reklama za pośrednictwem sieci komputerowej, informacje statystyczne, usługi badawcze dotyczące pozycji marki na rynku, opracowywanie i prowadzenie baz danych, **41** usługi szkoleniowe, doradztwo zawodowe w zakresie edukacji lub kształcenia, organizowanie, obsługa i prowadzenie konferencji, kongresów, sympozjów, imprez, loterii, spotkań, konkursów, rankingów, pracowni specjalistycznych, warsztatów zawodowych, konkursów, kształcenie praktyczne w formie pokazów, publikowanie tekstów innych niż teksty reklamowe, organizacja wystaw związanych z kulturą lub edukacją, **42** usługi opracowywania metod oceny statusu marek firmowych i handlowych, wydawanie certyfikatów przedsiębiorstwom, potwierdzających przynależność danego przedsiębiorstwa do grona firm markowych, certyfikacja, atestacja, badania wyrobów, usługi w zakresie analizy systemów komputerowych, kontroli jakości, testowania materiałów.

(111) **227016** (220) 2009 01 15 (210) 350845
 (151) 2010 03 17 (441) 2009 04 27
 (732) easygreen Cezary Lejkowski, Wrocław, PL.
 (540)



Kolor znaku: zielony, jasnozielony, niebieski, jasnoniebieski, biały
 (531) 5.3.15, 7.1.13, 27.5.1, 29.1.15
 (510), (511) **35** usługi agencji informacji handlowej, usługi promocyjne, tworzenie wizerunku firm i osób w mediach, promocja marek regionalnych w kraju i za granicą, doradztwo w zakresie organizowania i kierowania działalnością gospodarczą, audyt wykorzystywania odnawialnych źródeł energii, oszczędności energii oraz recyklingu odpadów, badania rynku i opinii publicznej, badania, ekspertyzy i doradztwo w dziedzinie działalności gospodarczej, usługi reklamowe i prowadzenie interesów osób trzecich, badania dla firm, doradztwo w zakresie organizacji i zarządzania firmami, informacja handlowa, usługi rejestracji i systematyzacji informacji oraz ich wykorzystywania, zarządzanie zbiorami informatycznymi, prowadzenie baz danych, pozyskiwanie informacji i tworzenie komputerowych baz danych, kompilacja informacji w komputerowych bazach danych, usługi marketingowe i promocja sprzedaży dla osób trzecich, dystrybucja materiałów reklamowych, prognozy ekonomiczne, wycena działalności handlowej, organizowanie wystaw i targów w celach handlowych lub reklamowych, pokazy towarów, rozpowszechnianie materiałów reklamowych w postaci ulotek, prospektów, druków,

ogłoszeń, próbek, uaktualnianie materiałów reklamowych, sondaże pośrednictwem reklama za pośrednictwem sieci komputerowej, informacje statystyczne, usługi badawcze dotyczące pozycji marki na rynku, opracowywanie i prowadzenie baz danych, **41** usługi szkoleniowe, doradztwo zawodowe w zakresie edukacji lub kształcenia, organizowanie, obsługa i prowadzenie konferencji, kongresów, sympozjów, seminariów, imprez, loterii, spotkań, konkursów, rankingów, pracowni specjalistycznych, warsztatów zawodowych, konkursów, kształcenie praktyczne w formie pokazów, publikowanie tekstów innych niż teksty reklamowe, organizacja wystaw związanych z kulturą lub edukacją, **42** usługi opracowywania metod oceny statusu marek firmowych i handlowych, wydawanie certyfikatów przedsiębiorstwom, potwierdzających przynależność danego przedsiębiorstwa do grona firm markowych, certyfikacja, atestacja, badania wyrobów, usługi w zakresie analizy systemów komputerowych, kontroli jakości, testowania materiałów.

(111) **227017** (220) 2009 01 23 (210) 351183
 (151) 2010 02 26 (441) 2009 04 27
 (732) Zakłady Przemysłu Cukierniczego MIESZKO S.A.,
 Warszawa, PL.
 (540)



Kolor znaku: biały, różowy, niebieski, granatowy, zielony i jego odcienie, czerwony, żółty i jego odcienie, czarny, szary, fioletowy
 (531) 2.5.8, 2.5.23, 3.1.14, 25.1.1, 27.5.1, 29.1.15
 (510), (511) **30** kawa, herbata, kakao, cukier, ryż, tapioka, sago, kawa nienaturalna, mąka i produkty zbożowe, chleb, wyroby cukiernicze i słodczyce, lody, miód, melasa (syropy), drożdże, proszek do pieczenia, sól, musztarda, ocet, sosy (przyprawy), przyprawy, lód.

(111) **227018** (220) 2009 01 23 (210) 351184
 (151) 2010 02 26 (441) 2009 04 27
 (732) Zakłady Przemysłu Cukierniczego MIESZKO S.A.,
 Warszawa, PL.
 (540)



Kolor znaku: biały, różowy, granatowy, żółty, pomarańczowy, czerwony
 (531) 8.1.24, 27.5.1, 29.1.15
 (510), (511) **30** kawa, herbata, kakao, cukier, ryż, tapioka, sago, kawa nienaturalna, mąka i produkty zbożowe, chleb, wyroby cukiernicze i słodczyce, lody, miód, melasa (syropy), drożdże, proszek do pieczenia, sól, musztarda, ocet, sosy (przyprawy), przyprawy, lód.

(111) **227019** (220) 2009 01 23 (210) 351185
 (151) 2010 02 26 (441) 2009 04 27
 (732) Zakłady Przemysłu Cukierniczego MIESZKO S.A.,
 Warszawa, PL.

(540) zozole lolly

(510), (511) **30** kawa, herbata, kakao, cukier, ryż, tapioka, sago, kawa nienaturalna, mąka i produkty zbożowe, chleb, wyroby cukiernicze i słodczyce, lody, miód, melasa (syropy), drożdże, proszek do pieczenia, sól, musztarda, ocet, sosy (przyprawy), przyprawy, lód.(111) **227020** (220) 2009 01 27 (210) 351301

(151) 2010 02 17 (441) 2009 05 11

(732) MARKA „SOKOŁÓW-SERVICE” SPÓŁKA Z OGRANICZONĄ ODPOWIEDZIALNOŚCIĄ SPÓŁKA KOMANDYTOWA, Sokołów Podlaski, PL.

(540)



Kolor znaku: żółty, pomarańczowy, czerwony

(531) 27.5.1, 29.1.13

(510), (511) **29** wyroby wędliniarskie.(111) **227021** (220) 2009 01 27 (210) 351302

(151) 2010 02 18 (441) 2009 05 11

(732) MARKA „SOKOŁÓW-SERVICE” SPÓŁKA Z OGRANICZONĄ ODPOWIEDZIALNOŚCIĄ SPÓŁKA KOMANDYTOWA, Sokołów Podlaski, PL.

(540)



Kolor znaku: żółty, pomarańczowy, bordowy, czerwony

(531) 27.5.1, 29.1.14

(510), (511) **29** wyroby wędliniarskie.(111) **227022** (220) 2009 01 27 (210) 351304

(151) 2010 02 17 (441) 2009 05 11

(732) Polska Telefonía Komórkowa Centertel Spółka z ograniczoną odpowiedzialnością, Warszawa, PL.

(540) Minuty Non Stop

(510), (511) **09** urządzenia i przyrządy naukowe, żeglarskie, geodezyjne, elektryczne, elektroniczne, fotograficzne, kinematograficzne, optyczne, wagowe, pomiarowe, sygnalizacyjne, kontrolne, do ratowania życia, do celów dydaktycznych; urządzenia do nagrywania, transmisji lub reprodukcji dźwięku lub obrazu; magnetyczne nośniki danych, płyty (dyski) z nagraniami; automaty sprzedające i mechanizmy do urządzeń uruchamianych przez wrzucenie monety; kasy sklepowe, maszyny liczące, sprzęt przetwarzający dane i komputery; urządzenia do gaszenia ognia, **38** usługi telekomunikacyjne.(111) **227023** (220) 2009 02 02 (210) 351556

(151) 2010 04 06 (441) 2009 05 11

(732) Tomasz Sebastian Firley, Warszawa, PL.

(540)

villapasja.eu

(531) 27.5.1

(510), (511) **43** restauracje, restauracje samoobsługowe, kawiarnie, usługi barowe, przygotowywanie dań na zamówienie oraz ich dostawa, pensjonaty, catering, wynajmowanie sal na posiedzenia i bankiety.(111) **227024** (220) 2009 02 03 (210) 351582

(151) 2010 04 06 (441) 2009 05 11

(732) „UTAL” Spółka z ograniczoną odpowiedzialnością, Gruszczyń, PL.

(540)

UTAL

Kolor znaku: czerwony, biały

(531) 26.4.2, 27.5.1, 29.1.12

(510), (511) **06** metalowe tablice rejestracyjne pojazdów, nieświecące i niemechaniczne tablice informacyjne, ostrzegawcze i inne-wszystkie wykonane z metalu, taśma aluminiowa, **07** maszyny do malowania, foliowania i niszczenia tablic, prasy mechaniczne, **08** prasy i narzędzia sterowane ręcznie do produkcji tablic, **16** czcionki do tłoczenia, **17** folie termo transferowe barwiące, folie z tworzyw sztucznych do wytłoczeń, **20** plastikowe ramki do tablic rejestracyjnych.(111) **227025** (220) 2009 02 05 (210) 351668

(151) 2010 03 05 (441) 2009 05 11

(732) „Dębowa Polska” Spółka Jawna Jerzy Markiewicz, Leszek Markiewicz, Siedlec, PL.

(540)

Excellent

VODKA



Kolor znaku: złoty i jego odcienie, biały

(531) 5.1.5, 27.5.1, 29.1.12

(510), (511) **33** wódka, **35** usługi w zakresie hurtowej i detalicznej sprzedaży wódki.(111) **227026** (220) 2009 02 09 (210) 351778

(151) 2010 04 16 (441) 2009 05 25

(732) Fundacja R2, Kraków, PL.

(540)



Kolor znaku: żółty, czarny

(531) 26.1.1, 27.5.1, 27.7.1, 29.1.12

(510), (511) **39** usługi ratownicze, **41** nauczanie, **44** opieka medyczna.(111) **227027** (220) 2009 02 08 (210) 351824

(151) 2010 03 30 (441) 2009 05 11

(732) Rovers Polska Spółka z ograniczoną odpowiedzialnością, Piaseczno, PL.

(540) OLIGOBS

(510), (511) **05** dietetyczna żywność przystosowana do celów medycznych, **39** dostarczanie towarów, **41** edukacja w zakresie wspomagania organizmu w witaminy i mikroelementy.(111) **227028** (220) 2009 02 10 (210) 351883

(151) 2010 03 30 (441) 2009 05 25

(732) CEZAR Cezary Farecki Spółka Jawna, Duchnice, PL.

(540)

C'more

(531) 24.17.1, 27.5.1

(510), (511) **09** okulary, okulary przeciwsłoneczne, okulary ochronne do uprawiania sportu, okulary narciarskie.

(111) **227029** (220) 2009 02 10 (210) 351884
 (151) 2010 03 30 (441) 2009 05 25
 (732) BPJ Spółka z ograniczoną odpowiedzialnością, Grójec, PL.
 (540) Grapolio
 (510), (511) **29** oleje jadalne, olej z oliwek jadalny.

(111) **227030** (220) 2009 02 18 (210) 352201
 (151) 2010 03 29 (441) 2009 05 25
 (732) VIPHARM S.A., Warszawa, PL.
 (540) BONOGRN
 (510), (511) **05** produkty farmaceutyczne.

(111) **227031** (220) 2009 02 18 (210) 352236
 (151) 2010 03 29 (441) 2009 05 25
 (732) Zakłady Azotowe w Tarnowie-Mościcach Spółka Akcyjna, Tarnów, PL.
 (540) TARNAMID A
 (510), (511) **01** tworzywa sztuczne w stanie surowym.

(111) **227032** (220) 2009 02 18 (210) 352237
 (151) 2010 03 29 (441) 2009 05 25
 (732) Zakłady Azotowe w Tarnowie-Mościcach Spółka Akcyjna, Tarnów, PL.
 (540) TARNODUR A
 (510), (511) **01** tworzywa sztuczne w stanie surowym.

(111) **227033** (220) 2009 02 18 (210) 352238
 (151) 2010 03 29 (441) 2009 05 25
 (732) Zakłady Azotowe w Tarnowie-Mościcach Spółka Akcyjna, Tarnów, PL.
 (540) TARNOPROP
 (510), (511) **01** tworzywa sztuczne w stanie surowym.

(111) **227034** (220) 2009 02 19 (210) 352284
 (151) 2010 03 29 (441) 2009 05 25
 (732) „KO – System” Michał Kościuszko, Kraków, PL.
 (540) sztuka pieroga
 (510), (511) **30** pierogi, wyroby na bazie mąki z nadzieniem i bez nadzienia, **35** reklamowanie, organizacja i uruchamianie sieci gastronomicznych, zgrupowanie na rzecz osób trzecich różnych towarów pozwalającego nabywcy wygodnie je oglądać i kupować w hurtowni i sklepie z artykułami spożywczymi, **43** usługi zaopatrzenia w żywność i napoje, prowadzenie restauracji, prowadzenie kawiarni, prowadzenie barów, catering.

(111) **227035** (220) 2009 02 20 (210) 352342
 (151) 2010 03 16 (441) 2009 05 25
 (732) LACTALIS Polska Spółka z ograniczoną odpowiedzialnością, Warszawa, PL.
 (540)

Smaczne mleko

Kolor znaku: granatowy, biały
 (531) 27.5.1, 29.1.12
 (510), (511) **29** mleko świeże, mleko świeże o przedłużonym terminie przydatności do spożycia, mleko UHT, mleko w proszku.

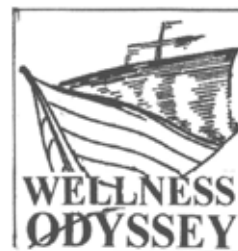
(111) **227036** (220) 2009 02 20 (210) 352343
 (151) 2010 03 16 (441) 2009 05 25
 (732) LACTALIS Polska Spółka z ograniczoną odpowiedzialnością, Warszawa, PL.

(540)

Smaczne mleko

Kolor znaku: granatowy, biały, czerwony
 (531) 4.5.2, 27.5.1, 29.1.13
 (510), (511) **29** mleko świeże, mleko świeże o przedłużonym terminie przydatności do spożycia, mleko UHT, mleko w proszku.

(111) **227037** (220) 2009 02 23 (210) 352418
 (151) 2010 03 23 (441) 2009 06 08
 (732) „ALUTECHNIKA” Piotr Syska, Kielce, PL.
 (540)



(531) 18.3.1, 18.3.21, 18.3.23, 27.5.1
 (510), (511) **43** usługi hotelarskie.

(111) **227038** (220) 2009 02 23 (210) 352422
 (151) 2010 03 29 (441) 2009 06 08
 (732) Przedsiębiorstwo Produkcyjno-Handlowo-Usługowe „FASOLEX” S. Jasiak i S-ka Spółka Jawna, Nowy Korczyn, PL.
 (540) FASOLEX

(510), (511) **29** borówki, żurawiny-kompot, cebula konserwowana, chipsy ziemniaczane, chrupki owocowe, chrupki ziemniaczane, fasolka konserwowa, groszek konserwowy, grzyby konserwowane, przecier jabłkowy, przetwory jarzynowe, owoce kandyzowane, kapusta kwaszona, kompot, koncentrat pomidorowy, konserwy z owocami, konserwy z warzywami, korniszony, owoce lukrowane, mięsz owoców, mrożone owoce, olej rzepakowy jadalny, olej słonecznikowy do celów spożywczych, orzechy spreparowane, owoce konserwowane, owoce puszkowane, galaretki owocowe, sok pomidorowy do celów kulinarnych, rośliny strączkowe konserwowane, sałatki owocowe, sałatki warzywne, warzywa gotowane, warzywa konserwowane, warzywa suszone, zioła ogrodowe konserwowane, **31** groch świeży, buraki, cebula świeża, dynie, grzyby świeże, owoce jagód, korzenie jadalne, kukurydza, ogórki, oliwki świeże, orzechy, orzechy laskowe, owoce świeże, pokrzywy, pory, pożywienie dla psów, kotów i innych zwierząt, rabarbar, rośliny strączkowe świeże, sałata, warzywa świeże, winogrona świeże, winorośle, ziemniaki, zioła ogrodowe świeże.

(111) **227039** (220) 2009 02 23 (210) 352457
 (151) 2010 04 14 (441) 2009 06 08
 (732) PPH „INTER-PACK” Grzegorz Mularczyk, Sowinko, PL.
 (540)



Kolor znaku: zielony, granatowy
 (531) 1.5.1, 1.5.2, 26.4.2, 27.5.1, 29.1.12
 (510), (511) **20** palety drewniane transportowe i załadownicze, opakowania w postaci skrzyń drewnianych.

(111) **227040** (220) 2009 02 23 (210) 352471
 (151) 2010 04 14 (441) 2009 06 08
 (732) Henryk Sondej, Lipki Wielkie, PL.

(540)



Kolor znaku: biały, czarny, czerwony, zielony i jego odcienie
 (531) 5.3.2, 5.3.11, 5.3.13, 26.4.3, 26.4.18, 27.5.1, 29.1.14
 (510), (511) **29** warzywa i owoce konserwowane, suszone, gotowane i kwaszone, półprodukty warzywne, przetwory z warzyw, kwaszona kapusta, korniszony kwaszone, kwaszone ogórki doprawiane chrzaniem i czosnkiem, sałatki warzywne, mrożone warzywa, **30** produkty rolne, ogrodnicze, leśne oraz ziarna nie ujęte w innych klasach, świeże warzywa: seler, por, ogórek, burak, marchew, pietruszka, kapusty biała, czerwona, pekińska i włoska, cebula i ziemniaki, ziarna kukurydzy, **35** usługi agencji importowo-eksportowej, usługi pośrednictwa handlowego na rzecz firm krajowych i zagranicznych, zgrupowanie na rzecz osób trzecich różnych towarów pozwalające nabywcy wygodnie je oglądać i kupować w hurtowniach, sklepach i na stronie internetowej wyspecjalizowanej w sprzedaży świeżych warzyw i owoców, półproduktów warzywnych, przetworów warzywnych, kwaszonej kapusty, kwaszonych korniszonów i ogórków; usługi reklamowe, dystrybucja materiałów reklamowych, próbek i wzorów wyrobów, usługi w zakresie organizacji pokazów, wystaw i targów w celach handlowych i promocyjnych, doradztwo i pomoc w zakresie organizowania i prowadzenia działalności gospodarczej, usługi badania rynku.

(111) **227041** (220) 2009 02 26 (210) 352655
 (151) 2010 03 31 (441) 2009 06 08
 (732) Zakłady Przemysłu Cukierniczego MIESZKO SPÓŁKA AKCYJNA, Warszawa, PL.

(540) MAGNIFIQUE
 (510), (511) **30** kawa, herbata, kakao, cukier, ryż, tapioka, sago, kawa nienaturalna, mąka i produkty zbożowe, chleb, wyroby cukiernicze i słodczyce, lody, miód, melasa (syrupy), drożdże, proszek do pieczenia, sól, musztarda, ocet, sosy (przyprawy), przyprawy, lód.

(111) **227042** (220) 2009 02 26 (210) 352656
 (151) 2010 03 31 (441) 2009 06 08
 (732) BONDERS Paweł Woźniak, Lusówko, PL.
 (540)



(531) 26.4.1, 27.5.1
 (510), (511) **35** usługi w zakresie agencji importowo-eksportowej, usługi pośrednictwa i przedstawicielstwa handlowego na rzecz firm krajowych i zagranicznych, usługi prowadzenia punktów sprzedaży, składów fabrycznych, celnych lub outsourcingowych, sklepów, sieci sklepów; hurtowni, salonów, sprzedaży wysyłkowej, sprzedaży na stronach Web oraz sprzedaży poprzez ofertę bezpośrednią takich towarów jak: konstrukcje metalowe oraz ich części, budowlane materiały metalowe, drobne wyroby żelazne, budowlane oraz przemysłowe wyroby z metalu, tworzywa sztuczne, gumy, kleje przemysłowe, masy uszczelniające, maszyny, akcesoria oraz części zamienne do maszyn, obrabiarki, akcesoria oraz części zamienne do obrabiarek, silniki, części do silników, mechanizmy sprzęgania i napędu, maszyny do produkcji szyb zespolonych, maszyny do produkcji okien, narzędzia i przyrządy ręczne, sprzęt hydrauliczny i grzejny, chemia budowlana, odzież, obuwie, **37** usługi montażu, serwisu, naprawy oraz konserwacji przemysłowych maszyn, urządzeń i obrabiarek.

(111) **227043** (220) 2009 02 27 (210) 352668
 (151) 2010 03 29 (441) 2009 06 08
 (732) „Verco” Spółka z ograniczoną odpowiedzialnością, Warszawa, PL.

(540) Femisept Uro
 (510), (511) **05** preparaty farmaceutyczne, suplementy diety do celów medycznych.

(111) **227044** (220) 2009 02 27 (210) 352716
 (151) 2010 03 19 (441) 2009 06 08
 (732) AIDA Spółka z ograniczoną odpowiedzialnością, Białystok, PL.

(540) PIASKOWY
 (510), (511) **19** cement.

(111) **227045** (220) 2009 03 04 (210) 352880
 (151) 2010 03 23 (441) 2009 06 08
 (732) Sopockie Towarzystwo Ubezpieczeń ERGO HESTIA Spółka Akcyjna, Sopot, PL.

(540) YOUCANDRIVE
 (510), (511) **35** usługi w zakresie: analiz kosztów i badania rynku, reklamy, pośrednictwa w oferowaniu usług ubezpieczeniowych przez Internet (on-line), **36** usługi w zakresie: analiz, operacji i usług finansowych, doradztwa w sprawach ubezpieczeniowych i finansowych, informacji o ubezpieczeniach, ubezpieczeń, w tym ubezpieczeń na życie oraz komunikacyjnych, likwidacji szkód w zakresie ubezpieczeń, inwestycji kapitałowych, windykacji należności, tworzenia funduszy, w tym funduszy na cele dobroczynne, **38** usługi w zakresie: aktualnych wiadomości świadczonych przez portal internetowy, obsługi internetowych forów dyskusyjnych, poczty elektronicznej, przesyłania informacji tekstowej i obrazowej za pomocą komputerów, **42** usługi w zakresie: prowadzenia portalu internetowego, administrowania stronami www, tworzenia, utrzymywania i aktualizacji stron www, zarządzania serwisem internetowym, umożliwiania wielu użytkownikom dostępu do zbiorów informacji za pośrednictwem Internetu.

(111) **227046** (220) 2009 03 05 (210) 352919
 (151) 2010 04 21 (441) 2009 06 08
 (732) Zakład Przetwórczo-Usługowo-Handlowy „Biofood” S.C. Krzysztof Łuniewski, Mariusz Sawicki, Barbara Juroszek, Wałcz, PL.
 (540)



Kolor znaku: żółty, czerwony
 (531) 27.5.1, 29.1.12
 (510), (511) **05** pestycydy.

(111) **227047** (220) 2009 03 05 (210) 352924
 (151) 2010 04 21 (441) 2009 06 08
 (732) Tines Spółka Akcyjna, Kraków, PL.

(540) ERS Embedded Rail System
 (510), (511) **01** produkty chemiczne przeznaczone dla przemysłu, żywice syntetyczne w stanie surowym, tworzywa sztuczne w stanie surowym, preparaty do hartowania i lutowania metali, kleje (spoiwa) przeznaczone dla przemysłu, **06** metale nieszlachetne i ich stopy, budowlane materiały metalowe, przenośne metalowe konstrukcje budowlane, materiały metalowe do budowy szlaków kolejowych, przewody nieelektryczne i przewody drutowe z metali nieszlachetnych, drobne wyroby żelazne, pojedyncze drobne wyroby metalowe, rury i rurki metalowe, towary z metali nieszlachetnych nie ujęte w innych klasach, rudy (kruszcze), **19** materiały budowlane niemetalowe, rury sztywne niemetalowe stosowane w budownictwie, asfalt, smoła i bitumy, budynki przenośne niemetalowe.

(111) **227048** (220) 2009 03 06 (210) 353035
 (151) 2010 03 31 (441) 2009 06 08
 (732) Zakłady Przemysłu Cukierniczego MIESZKO S.A., Warszawa, PL.

(540)



Kolor znaku: zielony i jego odcienie, seledynowy, biały

(531) 5.3.11, 8.1.19, 25.1.15, 27.5.1, 29.1.13

(510), (511) **30** wyroby cukiernicze i słodczyce.(111) **227049** (220) 2009 03 06 (210) 353036

(151) 2010 03 31 (441) 2009 06 08

(732) Zakłady Przemysłu Cukierniczego MIESZKO S.A.,
Warszawa, PL.

(540)

Kolor znaku: biały, fioletowy, różowy, żółty, pomarańczowy,
czarny, błękitny, zielony, czerwony

(531) 5.7.24, 25.1.15, 27.5.1, 29.1.15

(510), (511) **30** wyroby cukiernicze i słodczyce.(111) **227050** (220) 2009 03 06 (210) 353037

(151) 2010 03 31 (441) 2009 06 08

(732) Zakłady Przemysłu Cukierniczego MIESZKO S.A.,
Warszawa, PL.

(540)

Kolor znaku: biały, błękitny, żółty, pomarańczowy, karmelowy,
czerwony, kremowy, bordowy

(531) 5.5.2, 8.1.19, 8.1.23, 25.1.15, 27.5.1, 29.1.15

(510), (511) **30** wyroby cukiernicze i słodczyce.(111) **227051** (220) 2009 03 09 (210) 353078

(151) 2010 04 20 (441) 2009 06 22

(732) Mundurowy Klub Motorowy Rzeczypospolitej Polskiej,
Toruń, PL.

(540)

Kolor znaku: biały, cielisty, ciemnoszary, czarny, czerwony,
granatowy, srebrny, żółty, jasnoszary, niebieski

(531) 4.1.3, 24.1.5, 24.1.11, 24.3.1, 25.1.5, 27.5.1, 29.1.15

(510), (511) **41** usługi w zakresie: organizacji zawodów i imprez sportowych z zakresu motoryzacji i dotyczących pojazdów samochodowych, motocykli i rowerów; popularyzacji turystyki motorowej krajowej i zagranicznej; organizacji, naboru i prowadzenia kursów i szkoleń dotyczących nauki i doskonalenia kierowania pojazdami; organizacji i prowadzenia kursów, seminariów i konferencji w zakresie bezpieczeństwa ruchu drogowego, obsługi pojazdów, udzielania pomocy przedlekarskiej; prowadzenia kursów dotyczących bezpiecznych metod obsługi pojazdów i poruszania się pojazdów i pieszych w ruchu ulicznym, organizacji treningów i pokazów bezpiecznej jazdy pojazdami; publikacji wydawnictw z zakresu motoryzacji, bezpieczeństwa ruchu drogowego, obsługi pojazdów i udzielania pomocy przedlekarskiej, **42** usługi w zakresie: sporządzania programów, ekspertyz, analiz, ocen, opinii, udzielania konsultacji i doradztwa z zakresu motoryzacji.(111) **227052** (220) 2009 03 09 (210) 353079

(151) 2010 04 20 (441) 2009 06 22

(732) Przedsiębiorstwo Usługowo-Handlowe „CARGOFUM”

Spółka z ograniczoną odpowiedzialnością, Gdańsk, PL.

(540) CARGOFUM

(510), (511) **37** niszczenie szkodników, deratyzacja, dezynfekcja, **40** uzdatnianie wody, zabezpieczanie przeciwmołowe tkanin, niszczenie odpadków, **44** tępienie szkodników w rolnictwie, ogrodnictwie i leśnictwie, rozsiewanie nawozów i innych preparatów chemicznych stosowanych w rolnictwie z powietrza lub powierzchni ziemi.(111) **227053** (220) 2009 03 10 (210) 353147

(151) 2010 04 23 (441) 2009 06 22

(732) Zakład Produkcyjno-Usługowy KAZIMIERZ JOŃCA

Spółka z ograniczoną odpowiedzialnością, Międzyrzecz, PL.

(540)



Kolor znaku: czerwony, żółty, czarny, ciemnoniebieski

(531) 26.1.1, 26.1.4, 27.5.1, 29.1.14

(510), (511) **06** preizolowane rury metalowe do budowy sieci ciepłowniczych, preizolowane kształtki metalowe (np. kolana, trójniki, zwężki), preizolowana armatura metalowa (np. zawory kulowe odcinające, odwadniające, odpowietrzające), zespoły złącz, **17** materiały izolacyjne stosowane do izolacji rurociągów (np. termokurczliwe rury polietylenowe, pianka poliuretanowa, taśmy termokurczliwe), **37** nadzór nad wykonywaniem sieci ciepłowniczych, budowa sieci ciepłowniczych, **41** szkolenia w zakresie projektowania, nadzoru i wykonawstwa sieci ciepłowniczych z preizolowanych rur i kształtek, szkolenia w zakresie wykonania izolacji termicznej i hermetyza-

cji połączeń preizolowanych rur i kształtek oraz montażu instalacji wykrywania nieszczelności rurociągów, **42** projektowanie sieci ciepłowniczych, nadzór nad projektowaniem sieci ciepłowniczych.

(111) **227054** (220) 2009 03 17 (210) 353425
 (151) 2010 03 26 (441) 2009 06 22
 (732) ZAKŁADY MIĘSNE NIEBIESZCZAŃSCY Spółka Jawna,
 Proszówka, PL.
 (540)



...i wiesz, co jesz

Kolor znaku: brązowy, żółty, biały, złoty

(531) 3.4.13, 5.13.1, 9.1.10, 14.7.2, 24.17.1, 26.1.2, 27.5.1, 29.1.14
 (510), (511) **29** drób nieżywy, flaki, galaretki jadalne, kielbasa krwista, kielbasy, kiszka krwawa, koncentraty rosółowe, konserwy mięsne, łój spożywczy, mięso, ekstrakty z mięsa, galaretki mięsne, mięso konserwowane, mięso puszkowe, mięso solone, mięso wieprzowe, paszтет z wątróbki, rosół, koncentraty na rosół, smalec, solone mięso, szpik kostny zwierzęcy jadalny, szynka, pasty zawierające tłuszcz do kanapek, tłuszcze jadalne, wątróbka, paszтет z wątróbki, wędliny, wieprzowina, zwierzyzna, dziczyzna nieżywa, wyroby z dziczyzny.

(111) **227055** (220) 2009 03 17 (210) 353427
 (151) 2010 03 26 (441) 2009 06 22
 (732) ZAKŁADY MIĘSNE NIEBIESZCZAŃSCY Spółka Jawna,
 Proszówka, PL.
 (540)

...i wiesz, co jesz

(531) 24.17.1, 27.5.1

(510), (511) **29** drób nieżywy, flaki, galaretki jadalne, kielbasa krwista, kielbasy, kiszka krwawa, koncentraty rosółowe, konserwy mięsne, łój spożywczy, mięso, ekstrakty z mięsa, galaretki mięsne, mięso konserwowane, mięso puszkowe, mięso solone, mięso wieprzowe, paszтет z wątróbki, rosół, koncentraty na rosół, smalec, solone mięso, szpik kostny zwierzęcy jadalny, szynka, pasty zawierające tłuszcz do kanapek, tłuszcze jadalne, wątróbka, paszтет z wątróbki, wędliny, wieprzowina, zwierzyzna, dziczyzna nieżywa, wyroby z dziczyzny.

(111) **227056** (220) 2009 03 27 (210) 353942
 (151) 2010 04 16 (441) 2009 07 06
 (732) P.P.H.U. LAUFER Sławomir Waszek, Bielsko-Biała, PL.
 (540)

MMS Miracle Mineral Solution
 Środek do uzdatniania wody



Kolor znaku: granatowy, zielony, biały, niebieski, szary

(531) 1.15.15, 27.5.1, 29.1.15
 (510), (511) **01** preparaty chemiczne do uzdatniania wody, **05** suplementy mineralne do żywności, środki bakteriobójcze.

(111) **227057** (220) 2009 03 27 (210) 353943
 (151) 2010 04 16 (441) 2009 07 06
 (732) Wiktor Rafałowicz, Warszawa, PL.

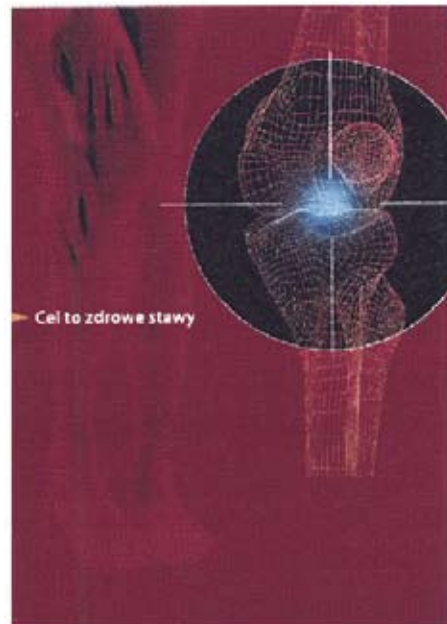
(540)



Kolor znaku: bordowy, biały

(531) 2.3.16, 2.3.25, 26.11.1, 27.5.1, 29.1.12
 (510), (511) **05** preparaty farmaceutyczne do pielęgnacji skóry, **10** aparaty i instrumenty medyczne, **44** pomoc medyczna.

(111) **227058** (220) 2009 03 30 (210) 353966
 (151) 2010 04 23 (441) 2009 07 06
 (732) Naturell Polska Spółka z ograniczoną odpowiedzialnością,
 Kraków, PL.
 (540)



Kolor znaku: czerwony, pomarańczowy, biały, czarny, jasnoniebieski

(531) 2.9.19, 2.9.22, 26.1.1, 27.5.1, 29.1.15
 (510), (511) **35** usługi reklamy poprzez rozpowszechnianie: ulotek, prospektów, druków, plasz dotyczących wyrobów farmaceutycznych, suplementów diety.

(111) **227059** (220) 2009 03 30 (210) 353968
 (151) 2010 04 23 (441) 2009 07 06
 (732) Naturell Polska Spółka z ograniczoną odpowiedzialnością,
 Kraków, PL.
 (540)

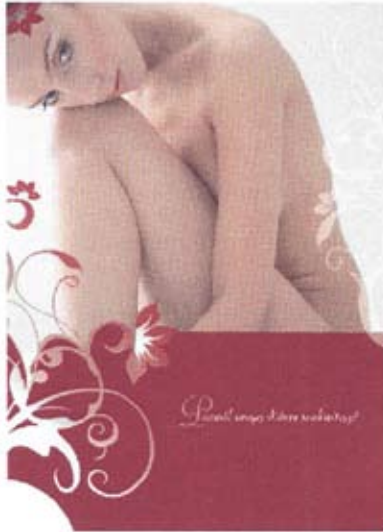


odzyskaj wewnętrzny spokój

Kolor znaku: biały, jasnoszary, granatowy, brązowy, cielisty
 (531) 2.3.8, 2.3.17, 27.5.1, 29.1.15

(510), (511) **35** usługi reklamy poprzez rozpowszechnianie: ulotek, prospektów, druków, plasz dotyczących wyrobów farmaceutycznych, suplementów diety.

(111) **227060** (220) 2009 03 30 (210) 353969
 (151) 2010 04 23 (441) 2009 07 06
 (732) Naturell Polska Spółka z ograniczoną odpowiedzialnością, Kraków, PL.
 (540)



Kolor znaku: szary, czerwony, ciemnoczerwony, biały, różowy, cielisty, czarny
 (531) 2.3.5, 5.13.8, 26.4.2, 27.5.1, 29.1.15
 (510), (511) **35** usługi reklamy poprzez rozpowszechnianie: ulotek, prospektów, druków, plasz dotyczących wyrobów farmaceutycznych, suplementów diety.

(111) **227061** (220) 2009 03 30 (210) 353970
 (151) 2010 04 23 (441) 2009 07 06
 (732) Naturell Polska Spółka z ograniczoną odpowiedzialnością, Kraków, PL.
 (540)



Kolor znaku: żółty, jasnoniebieski, granatowy, biały, szary i odcienie, cielisty, brązowy, czarny, różowy
 (531) 2.3.1, 17.1.2, 24.15.2, 27.5.1, 29.1.15
 (510), (511) **35** usługi reklamy poprzez rozpowszechnianie: ulotek, prospektów, druków, plasz dotyczących wyrobów farmaceutycznych, suplementów diety.

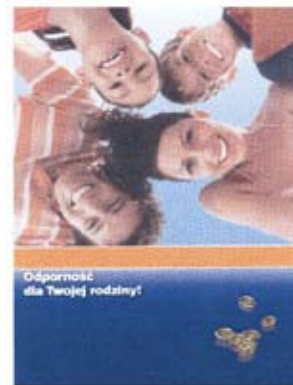
(111) **227062** (220) 2009 03 30 (210) 353971
 (151) 2010 04 23 (441) 2009 07 06
 (732) Naturell Polska Spółka z ograniczoną odpowiedzialnością, Kraków, PL.

(540)



Kolor znaku: biały, morski i odcienie, szary, czarny, cielisty, brązowy
 (531) 2.1.25, 2.3.25, 2.7.1, 19.13.21, 26.4.1, 26.4.9, 26.4.14, 27.5.1, 29.1.15
 (510), (511) **35** usługi reklamy poprzez rozpowszechnianie: ulotek, prospektów, druków, plasz dotyczących wyrobów farmaceutycznych, suplementów diety.

(111) **227063** (220) 2009 03 30 (210) 353972
 (151) 2010 04 23 (441) 2009 07 06
 (732) Naturell Polska Spółka z ograniczoną odpowiedzialnością, Kraków, PL.
 (540)



Kolor znaku: jasnoniebieski, pomarańczowy, biały, niebieski, żółty, szary, cielisty, czarny, brązowy
 (531) 2.7.1, 19.13.21, 26.4.2, 27.5.1, 29.1.15
 (510), (511) **35** usługi reklamy poprzez rozpowszechnianie: ulotek, prospektów, druków, plasz dotyczących wyrobów farmaceutycznych, suplementów diety.

(111) **227064** (220) 2009 03 30 (210) 353973
 (151) 2010 04 23 (441) 2009 07 06
 (732) Naturell Polska Spółka z ograniczoną odpowiedzialnością, Kraków, PL.
 (540)



Kolor znaku: biały, żółty i odcienie, bordowy, czarny, jasnoczerwony
 (531) 2.1.8, 2.9.1, 8.7.25, 10.1.5, 19.13.1, 19.13.21, 26.4.2, 27.5.1, 29.1.15

(510), (511) **35** usługi reklamy poprzez rozpowszechnianie: ulotek, prospektów, druków, plasz dotyczących wyrobów farmaceutycznych, suplementów diety.

(111) **227065** (220) 2007 04 10 (210) 323770
(151) 2010 02 16 (441) 2007 07 23

(732) „ASTRA”-Benedykt Karczewski, Straszyn, PL.

(540) Nitcal

(510), (511) **01** plastyfikatory, superplastyfikatory, krzem, krzemiany, mikrokrzemiany, kaolin, metakaolin, **19** cement, beton, beton napowietrzany, beton lekki, beton porowaty, pianobeton, kruszywo, piasek, żwir, mikrokrzemionka, **35** zgrupowanie na rzecz osób trzecich materiałów budowlanych oraz składowych preparatów do wytwarzania określonych wyrobów budowlanych, pozwalające nabywcy wygodnie je oglądać i kupować te towary bezpośrednio w hurtowni lub poprzez sprzedaż wysyłkową oraz poprzez Internet, **42** usługi wykonywania badań technicznych nad nowymi wyrobami na potrzeby budownictwa.

(111) **227066** (220) 2009 07 01 (210) 357688
(151) 2010 04 06 (441) 2009 10 12

(732) „HTL-STREFA” Spółka Akcyjna, Ozorków, PL.

(540) HAEMOFINE

(510), (511) **10** narzędzia i przyrządy medyczne, w tym przyrządy do nakłuwania skóry pacjenta dla pobrania próbki krwi do celów diagnostycznych, lancety, urządzenia nakłuwające, systemy nakłuwające, peny do podawania insuliny, igły do penów oraz igły insulinowe, urządzenia do podawania leków, urządzenia do dozowania leków, igły do celów medycznych, **16** druki, prospekty, materiały reklamowe, opakowania, pudełka kartonowe lub papierowe oraz materiały szkoleniowe i instruktażowe, dokumentacja techniczna i serwisowa.

(111) **227067** (220) 2009 07 07 (210) 357941
(151) 2010 02 17 (441) 2009 10 12

(732) ZBYSZKO BOJANOWICZ Spółka z ograniczoną odpowiedzialnością Spółka Komandytowo-Akcyjna, Białobrzegi, PL.
(540)



Kolor znaku: biały, zielony, żółty, czarny

(531) 5.7.12, 27.5.1, 27.7.1, 29.1.14

(510), (511) **32** napoje bezalkoholowe z dodatkiem naturalnego soku, napoje bezalkoholowe.

(111) **227068** (220) 2009 07 07 (210) 357942
(151) 2010 02 17 (441) 2009 10 12

(732) ZBYSZKO BOJANOWICZ Spółka z ograniczoną odpowiedzialnością Spółka Komandytowo-Akcyjna, Białobrzegi, PL.
(540)



Kolor znaku: biały, zielony, czerwony, pomarańczowy, czarny

(531) 5.7.11, 27.5.1, 27.7.1, 29.1.15

(510), (511) **32** napoje bezalkoholowe z dodatkiem naturalnego soku, napoje bezalkoholowe.

(111) **227069** (220) 2008 10 29 (210) 348008

(151) 2010 03 10 (441) 2009 02 02

(732) International Personal Finance plc, Leeds, GB.

(540) IPF Polska

(510), (511) **09** magnetyczne karty zakodowane; karty kredytowe z paskiem magnetycznym; karty używane przy transferze środków; zakodowane lub magnetyczne karty debetowe, **36** usługi finansowe, usługi bankowe, administrowanie sprawami finansowymi, usługi w zakresie udzielania pożyczek i kredytów, finansowanie kupna w systemie ratalnym i kupna w formie leasingu, finansowanie pożyczek w systemie ratalnym, usługi w zakresie kart finansowych, usługi w zakresie kart płatniczych i kart kredytowych, usługi w zakresie kart debetowych, usługi w zakresie kart gotówkowych, usługi w zakresie obrotu należnościami i windykacji, usługi w zakresie elektronicznego przekazu środków pieniężnych i usługi bankomatowe; usługi w zakresie zarządzania gotówką, usługi w zakresie wydawania wyciągów z kont, usługi w zakresie kas oszczędnościowych i ubezpieczeń, obsługa wierzytelności, usługi w zakresie zarządzania finansami i inwestycjami, usługi w zakresie bankowości inwestycyjnej oraz oszczędności, usługi maklerskie, usługi w zakresie płacenia rachunków, usługi w zakresie wymiany walut, usługi w zakresie planowania finansowego oraz doradztwa inwestycyjnego, research finansowy, usługi w zakresie funduszy emerytalnych, administrowanie oraz wycena inwestycji, usługi ubezpieczeniowe, doradztwo, usługi informacyjne oraz doradcze związane z w/w usługami.

(111) **227070** (220) 2008 10 31 (210) 348101

(151) 2010 02 04 (441) 2009 02 02

(732) Fabryka Reduktorów i Motoreduktorów „BEFARED” Spółka Akcyjna, Bielsko-Biała, PL.

(540)



Kolor znaku: pomarańczowy, czerwony, szary, ciemnoszary, biały
(531) 15.7.1, 27.5.1, 29.1.15

(510), (511) **07** przekładnie do maszyn, motoreduktory, elementy przekładni i motoreduktorów, silniki hydrauliczne, łożyska, sprzęgła, **37** naprawy reduktorów i motoreduktorów.

(111) **227071** (220) 2005 05 10 (210) 294787

(151) 2010 02 03 (441) 2005 08 22

(732) Przedsiębiorstwo Wielobranżowe „GAMBIT”

Mirosław Wardach, Kałuszyn, PL.

(540) eurooil

(510), (511) **01** substancje, produkty i preparaty chemiczne stosowane do celów przemysłowych lub produkcyjnych, leśniczych, rolnych, ogrodniczych, naukowych i fotograficznych, produkty chemiczne wytworzone z ropy naftowej, produkty i półprodukty ropopochodnych rafineryjnych i petrochemicznych, rozpuszczalniki zawarte w tej klasie, dodatki chemiczne do paliw, smarów, gazy do celów przemysłowych, płyny niskozamarzające, płyny hamulcowe, chłodziwa, cieczy hydrauliczne, cieczy przekładniowe, żywice sztuczne w stanie surowym, żywice syntetyczne w stanie surowym, polimery stosowane w przemyśle, tworzywa sztuczne do celów przemysłowych, nieprzetworzone tworzywa sztuczne, preparaty do oszczędzania paliwa, preparaty do oczyszczania gazu, oleju, preparaty do hartowania metali, płyny hamulcowe, płyny do obwodów hydraulicznych, płyny wzmacniające działanie materiałów ściernych, preparaty do odklejania, płyny do układu kierowniczego ze wspomaganiami, preparaty chłodzące do silników, **04** oleje przemysłowe i tłuszcze; smary; mieszaniny pochłaniające kurz, nawilżające i wiążące; paliwa (również spirytus silnikowy) i materiały oświetleniowe; świece i knoty do oświetlenia, mieszaniny pochłaniające, zwilżające i wiążące pyły, związki absorbujące kurz i pyłochłonne, nie chemiczne domieszki do olejów i paliw, smary, smary stałe, cieczy chłodząco-smarujące, smary wiertnicze, oleje silnikowe, oleje przekładniowe, oleje hydrauliczne, oleje napędowe, oleje opałowe, oleje przemysłowe, przekładniowe, hydrauliczne, hydrauliczno-przekładniowe, sprzężarkowe, turbinowe, maszynowe, żeglugowe, do farb graficznych, do konserwacji, smary, oleje do silników: mineralne, półsyntetyczne, syntetyczne,

gazy techniczne, propan, butan, gazy płynne, komponenty benzynowe, benzyny, paliwa płynne, stałe i gazowe, biopaliwa, tłuszcze, wosk, parafina, wazelina stosowana w przemyśle, łój, koks, ksyleny, **35** prowadzenie sklepów i/lub hurtowni w zakresie artykułów motoryzacyjnych, samochodowych, przemysłowych, spożywczych, alkoholowych, bezalkoholowych, tytoniowych, włókienniczych, z tworzywa sztucznego, porcelanowych, ceramicznych, szklanych, metalowych, gumowych, chemicznych, kosmetycznych, farmaceutycznych, gumkowych, dla dzieci, turystycznych, sportowych, telekomunikacyjnych, informatycznych, oświetleniowych, piśmiennych, papierowych, sztucznych ogni, wzornictwa przemysłowego, odzieżowych, skórzanych, naukowych, żeglarskich, fotograficznych, kinematograficznych, optycznych, wagowych, pomiarowych, sygnalizacyjnych, kontrolnych, do ratowania życia, do celów dydaktycznych, elektrycznych, transformujących, akumulatorowych, kontrolująco-sterujących, do nagrywania, do transmisji lub reprodukcji dźwięku lub obrazu, maszyn i urządzeń sprzedających, zabawek, instrumentów muzycznych, nośników danych, płyt (dysków) z nagraniami, sprzętu AGD, RTV, sprzętu przetwarzającego dane, komputerów, części i akcesoriów do wymienionych artykułów, **37** usługi stacji benzynowych i stacji autogazu, usługi tankowania, usługi stacji tankowania paliwa, **39** transport; pakowanie i składowanie towarów; organizowanie podróży, w tym: usługi stacji benzynowych i stacji autogazu, dystrybucja paliw stałych, ciekłych i gazowych, olejów, transport drogowy, transport samochodowy; przeładunek i załadunek, rozładunek, magazynowanie, składowanie i przechowywanie towarów, magazynowanie, składowanie i przechowywanie ropy naftowej i paliw płynnych (paliw, olejów, benzyny i smarów) oraz tworzenie i utrzymywanie zapasu paliw, wynajmowanie pojazdów, parkowanie pojazdów, holowanie, eskortowanie podróżnych; konwojowanie.

(111) **227072** (220) 2007 04 03 (210) 323609
 (151) 2010 01 15 (441) 2007 07 09
 (732) POLKOMTEL Spółka Akcyjna, Warszawa, PL.

(540) centrafon
 (510), (511) **09** aparaty, przewody i słuchawki telefoniczne, automaty sprzedające i mechanizmy do urządzeń uruchamianych przez wrzucenie monety lub żetonu; kasy rejestrujące; komputery i sprzęt przetwarzający dane; magnetyczne nośniki danych; maszyny liczące, płyty (dyski) z nagraniami; systemy elektroniczne, w szczególności komputerowe, służące do wysyłania lub/albo odbierania wiadomości elektronicznych, w szczególności tekstowych i obrazowo-tekstowych oraz wiadomości poczty elektronicznej, za pośrednictwem sieci telekomunikacyjnych i komunikacji elektronicznej; urządzenia do gaszenia ognia; urządzenia do nagrywania, transmisji, reprodukcji danych, dźwięku lub obrazu; urządzenia i przyrządy naukowe, żeglarskie, geodezyjne, elektryczne, kinematograficzne, optyczne, wagowe, pomiarowe, sygnalizacyjne, kontrolne, do ratowania życia, do celów dydaktycznych, **35** usługi polegające na: rejestrowaniu, sporządzaniu odpisów, składzie, kompilacji, transmisji, transkrypcji, systematyzacji pisemnych informacji (komunikatów) oraz rejestrowaniu, a także wykorzystaniu lub kompilacji danych matematycznych lub statystycznych oraz zarządzaniu zbiorami informatycznymi; usługi w zakresie: działalności informacyjnej, badania rynku, telefonicznego udzielania informacji, organizacji wystaw lub targów handlowych, pośrednictwa w zawieraniu umów kupna-sprzedaży poprzez telefon i Internet, obsługa klientów przy wykorzystaniu sieci Internet, usługi telekomunikacyjne, a także usługi telekomunikacyjne on-line polegające na umożliwieniu: zlecenia usług, świadczenia usług, zawierania umów, umów pośrednictwa, umów ubezpieczeniowych, umów kupna-sprzedaży, umów kredytowych, umów bankowych oraz otwierania rachunków bankowych, dokonywania operacji bankowych, dostępu do konta bankowego, wykonywania umów; zgrupowanie na rzecz osób trzecich różnych towarów i usług pozwalające nabywcy wygodnie oglądać lub zapoznać się z opisem usług oraz kupować te towary i usługi, w szczególności: z katalogu różnych artykułów lub usług, za pośrednictwem usługi elektronicznej, na stronie internetowej oraz usługi pośrednictwa w powyższym zakresie, **36** usługi w zakresie: pośrednictwa w zawieraniu umów ubezpieczeniowych poprzez telefon i Internet, sprawdzania stanu konta poprzez telefon i Internet, **38** usługi w zakresie: rozpowszechniania systemów przekazywania dźwięku i obrazu w łączności radiofonicznej, telegraficznej, telefonicznej, telefonii komórkowej, telefaksowej, w systemie cyfrowym; usługi w zakresie łączności: ra-

diofonicznej, telegraficznej, telefonicznej, telefonii komórkowej i poprzez Internet, telefaksowej, ustalania taryf i opłat, obsługi satelitów i przekazów satelitarnych, organizowania systemów transmisyjnych, przesyłania dźwięku, obrazu i sms-ów; usługi w zakresie: poczty elektronicznej, zleceń przywoławczych z zastosowaniem radia, telefonu lub innych środków komunikacji elektronicznej; usługi w zakresie prowadzenia: stacji radiowych, telewizyjnych oraz transmitowania dźwięku i obrazu; usługi w zakresie zbierania i przekazywania aktualności informacyjnych z wykorzystaniem: multimediiów, urządzeń telekomunikacyjnych; usługi w zakresie wypożyczania telefonów, modemów i innych urządzeń telekomunikacyjnych; obsługa klientów przy wykorzystaniu sieci Internet; elektroniczny serwis informacji typu on-line polegający na tworzeniu, prowadzeniu baz danych i udostępnianiu informacji z możliwością elektronicznego przyjmowania i przekazywania wiadomości, **41** usługi w zakresie nauczania poprzez telefon, Internet, radio i telewizję.

(111) **227073** (220) 2007 04 03 (210) 323610
 (151) 2010 01 15 (441) 2007 07 09
 (732) POLKOMTEL Spółka Akcyjna, Warszawa, PL.

(540) centrafon wirtualny pabx
 (510), (511) **09** aparaty, przewody i słuchawki telefoniczne, automaty sprzedające i mechanizmy do urządzeń uruchamianych przez wrzucenie monety lub żetonu; kasy rejestrujące; komputery i sprzęt przetwarzający dane; magnetyczne nośniki danych; maszyny liczące, płyty (dyski) z nagraniami; systemy elektroniczne, w szczególności komputerowe, służące do wysyłania lub/albo odbierania wiadomości elektronicznych, w szczególności tekstowych i obrazowo-tekstowych oraz wiadomości poczty elektronicznej, za pośrednictwem sieci telekomunikacyjnych i komunikacji elektronicznej; urządzenia do gaszenia ognia; urządzenia do nagrywania, transmisji, reprodukcji danych, dźwięku lub obrazu; urządzenia i przyrządy naukowe, żeglarskie, geodezyjne, elektryczne, kinematograficzne, optyczne, wagowe, pomiarowe, sygnalizacyjne, kontrolne, do ratowania życia, do celów dydaktycznych, **35** usługi polegające na: rejestrowaniu, sporządzaniu odpisów, składzie, kompilacji, transmisji, transkrypcji, systematyzacji pisemnych informacji (komunikatów) oraz rejestrowaniu, a także wykorzystaniu lub kompilacji danych matematycznych lub statystycznych oraz zarządzaniu zbiorami informatycznymi; usługi w zakresie: działalności informacyjnej, badania rynku, telefonicznego udzielania informacji, organizacji wystaw lub targów handlowych, pośrednictwa w zawieraniu umów kupna-sprzedaży poprzez telefon i Internet, obsługa klientów przy wykorzystaniu sieci Internet, usługi telekomunikacyjne, a także usługi telekomunikacyjne on-line polegające na umożliwieniu: zlecenia usług, świadczenia usług, zawierania umów, umów pośrednictwa, umów ubezpieczeniowych, umów kupna-sprzedaży, umów kredytowych, umów bankowych oraz otwierania rachunków bankowych, dokonywania operacji bankowych, dostępu do konta bankowego, wykonywania umów; zgrupowanie na rzecz osób trzecich różnych towarów i usług pozwalające nabywcy wygodnie oglądać lub zapoznać się z opisem usług oraz kupować te towary i usługi, w szczególności: z katalogu różnych artykułów lub usług, za pośrednictwem usługi elektronicznej, na stronie internetowej oraz usługi pośrednictwa w powyższym zakresie, **36** usługi w zakresie: pośrednictwa w zawieraniu umów ubezpieczeniowych poprzez telefon i Internet, sprawdzania stanu konta poprzez telefon i Internet, **38** usługi w zakresie: rozpowszechniania systemów przekazywania dźwięku i obrazu w łączności radiofonicznej, telegraficznej, telefonicznej, telefonii komórkowej, telefaksowej, w systemie cyfrowym; usługi w zakresie łączności: radiofonicznej, telegraficznej, telefonicznej, telefonii komórkowej i poprzez Internet, telefaksowej, ustalania taryf i opłat, obsługi satelitów i przekazów satelitarnych, organizowania systemów transmisyjnych, przesyłania dźwięku, obrazu i sms-ów; usługi w zakresie: poczty elektronicznej, zleceń przywoławczych z zastosowaniem radia, telefonu lub innych środków komunikacji elektronicznej; usługi w zakresie prowadzenia: stacji radiowych, telewizyjnych oraz transmitowania dźwięku i obrazu; usługi w zakresie zbierania i przekazywania aktualności informacyjnych z wykorzystaniem: multimediiów, urządzeń telekomunikacyjnych; usługi w zakresie wypożyczania telefonów, modemów i innych urządzeń telekomunikacyjnych; obsługa klientów przy wykorzystaniu sieci Internet; elektroniczny serwis informacji typu on-line polegający na tworzeniu, prowadzeniu baz danych i udostępnianiu informacji z możliwością elektronicznego przyjmowania i przekazywania wiadomości, **41** usługi w zakresie nauczania poprzez telefon, Internet, radio i telewizję.

wania i przekazywania wiadomości, **41** usługi w zakresie nauczania poprzez telefon, Internet, radio i telewizję.

(111) **227074** (220) 2007 04 03 (210) 323611
(151) 2010 01 15 (441) 2007 07 09

(732) POLKOMTEL Spółka Akcyjna, Warszawa, PL.

(540) centrafon wirtualny pbx

(510), (511) **09** aparaty, przewody i słuchawki telefoniczne, automaty sprzedające i mechanizmy do urządzeń uruchamianych przez wrzucenie monety lub żetonu; kasy rejestrujące; komputery i sprzęt przetwarzający dane; magnetyczne nośniki danych; maszyny liczące, płyty (dyski) z nagraniami; systemy elektroniczne, w szczególności komputerowe, służące do wysyłania lub/albo odbierania wiadomości elektronicznych, w szczególności tekstowych i obrazowo-tekstowych oraz wiadomości poczty elektronicznej, za pośrednictwem sieci telekomunikacyjnych i komunikacji elektronicznej; urządzenia do gaszenia ognia; urządzenia do nagrywania, transmisji, reprodukcji danych, dźwięku lub obrazu; urządzenia i przyrządy naukowe, żeglarskie, geodezyjne, elektryczne, kinematograficzne, optyczne, wagowe, pomiarowe, sygnalizacyjne, kontrolne, do ratowania życia, do celów dydaktycznych, **35** usługi polegające na: rejestrowaniu, sporządzaniu odpisów, składzie, kompilacji, transmisji, transkrypcji, systematyzacji pisemnych informacji (komunikatów) oraz rejestrowaniu, a także wykorzystaniu lub kompilacji danych matematycznych lub statystycznych oraz zarządzaniu zbiorami informatycznymi; usługi w zakresie: działalności informacyjnej, badania rynku, telefonicznego udzielania informacji, organizacji wystaw lub targów handlowych, pośrednictwa w zawieraniu umów kupna-sprzedaży poprzez telefon i Internet, obsługa klientów przy wykorzystaniu sieci Internet, usługi telekomunikacyjne, a także usługi telekomunikacyjne on-line polegające na umożliwieniu: zlecenia usług, świadczenia usług, zawierania umów, umów pośrednictwa, umów ubezpieczeniowych, umów kupna-sprzedaży, umów kredytowych, umów bankowych oraz otwierania rachunków bankowych, dokonywania operacji bankowych, dostępu do konta bankowego, wykonywania umów; zgrupowanie na rzecz osób trzecich różnych towarów i usług pozwalające nabywcy wygodnie oglądać lub zapoznać się z opisem usług oraz kupować te towary i usługi, w szczególności: z katalogu różnych artykułów lub usług, za pośrednictwem usługi elektronicznej, na stronie internetowej oraz usługi pośrednictwa w powyższym zakresie, **36** usługi w zakresie: pośrednictwa w zawieraniu umów ubezpieczeniowych poprzez telefon i Internet, sprawdzania stanu konta poprzez telefon i Internet, **38** usługi w zakresie: rozpowszechniania systemów przekazywania dźwięku i obrazu w łączności radiofonicznej, telegraficznej, telefonicznej, telefonii komórkowej, telefaksowej, w systemie cyfrowym; usługi w zakresie łączności: radiofonicznej, telegraficznej, telefonicznej, telefonii komórkowej i poprzez Internet, telefaksowej, ustalania taryf i opłat, obsługi satelitów i przekazów satelitarnych, organizowania systemów transmisyjnych, przesyłania dźwięku, obrazu i sms-ów; usługi w zakresie: poczty elektronicznej, zleceń przywoławczych z zastosowaniem radia, telefonu lub innych środków komunikacji elektronicznej; usługi w zakresie prowadzenia: stacji radiowych, telewizyjnych oraz transmitowania dźwięku i obrazu; usługi w zakresie zbierania i przekazywania aktualności informacyjnych z wykorzystaniem: multimediiów, urządzeń telekomunikacyjnych; usługi w zakresie wypożyczania telefonów, modemów i innych urządzeń telekomunikacyjnych; obsługa klientów przy wykorzystaniu sieci Internet; elektroniczny serwis informacji typu on-line polegający na tworzeniu, prowadzeniu baz danych i udostępnianiu informacji z możliwością elektronicznego przyjmowania i przekazywania wiadomości, **41** usługi w zakresie nauczania poprzez telefon, Internet, radio i telewizję.

(111) **227075** (220) 2007 04 03 (210) 323612
(151) 2010 01 15 (441) 2007 07 09

(732) POLKOMTEL Spółka Akcyjna, Warszawa, PL.

(540) centrafon wirtualna centrala

(510), (511) **09** aparaty, przewody i słuchawki telefoniczne, automaty sprzedające i mechanizmy do urządzeń uruchamianych przez wrzucenie monety lub żetonu; kasy rejestrujące; komputery i sprzęt przetwarzający dane; magnetyczne nośniki danych; maszyny liczące, płyty (dyski) z nagraniami; systemy elektroniczne, w szczególności komputerowe, służące do wysyłania lub/albo odbierania wiadomości elektronicznych, w szczególności tekstowych i obrazowo-tek-

stowych oraz wiadomości poczty elektronicznej, za pośrednictwem sieci telekomunikacyjnych i komunikacji elektronicznej; urządzenia do gaszenia ognia; urządzenia do nagrywania, transmisji, reprodukcji danych, dźwięku lub obrazu; urządzenia i przyrządy naukowe, żeglarskie, geodezyjne, elektryczne, kinematograficzne, optyczne, wagowe, pomiarowe, sygnalizacyjne, kontrolne, do ratowania życia, do celów dydaktycznych, **35** usługi polegające na: rejestrowaniu, sporządzaniu odpisów, składzie, kompilacji, transmisji, transkrypcji, systematyzacji pisemnych informacji (komunikatów) oraz rejestrowaniu, a także wykorzystaniu lub kompilacji danych matematycznych lub statystycznych oraz zarządzaniu zbiorami informatycznymi; usługi w zakresie: działalności informacyjnej, badania rynku, telefonicznego udzielania informacji, organizacji wystaw lub targów handlowych, pośrednictwa w zawieraniu umów kupna-sprzedaży poprzez telefon i Internet, obsługa klientów przy wykorzystaniu sieci Internet, usługi telekomunikacyjne, a także usługi telekomunikacyjne on-line polegające na umożliwieniu: zlecenia usług, świadczenia usług, zawierania umów, umów pośrednictwa, umów ubezpieczeniowych, umów kupna-sprzedaży, umów kredytowych, umów bankowych oraz otwierania rachunków bankowych, dokonywania operacji bankowych, dostępu do konta bankowego, wykonywania umów; zgrupowanie na rzecz osób trzecich różnych towarów i usług pozwalające nabywcy wygodnie oglądać lub zapoznać się z opisem usług oraz kupować te towary i usługi, w szczególności: z katalogu różnych artykułów lub usług, za pośrednictwem usługi elektronicznej, na stronie internetowej oraz usługi pośrednictwa w powyższym zakresie, **36** usługi w zakresie: pośrednictwa w zawieraniu umów ubezpieczeniowych poprzez telefon i Internet, sprawdzania stanu konta poprzez telefon i Internet, **38** usługi w zakresie: rozpowszechniania systemów przekazywania dźwięku i obrazu w łączności radiofonicznej, telegraficznej, telefonicznej, telefonii komórkowej, telefaksowej, w systemie cyfrowym; usługi w zakresie łączności: radiofonicznej, telegraficznej, telefonicznej, telefonii komórkowej i poprzez Internet, telefaksowej, ustalania taryf i opłat, obsługi satelitów i przekazów satelitarnych, organizowania systemów transmisyjnych, przesyłania dźwięku, obrazu i sms-ów; usługi w zakresie: poczty elektronicznej, zleceń przywoławczych z zastosowaniem radia, telefonu lub innych środków komunikacji elektronicznej; usługi w zakresie prowadzenia: stacji radiowych, telewizyjnych oraz transmitowania dźwięku i obrazu; usługi w zakresie zbierania i przekazywania aktualności informacyjnych z wykorzystaniem: multimediiów, urządzeń telekomunikacyjnych; usługi w zakresie wypożyczania telefonów, modemów i innych urządzeń telekomunikacyjnych; obsługa klientów przy wykorzystaniu sieci Internet; elektroniczny serwis informacji typu on-line polegający na tworzeniu, prowadzeniu baz danych i udostępnianiu informacji z możliwością elektronicznego przyjmowania i przekazywania wiadomości, **41** usługi w zakresie nauczania poprzez telefon, Internet, radio i telewizję.

(111) **227076** (220) 2007 11 27 (210) 333350
(151) 2010 02 11 (441) 2008 03 03

(732) F.H.U. „TOMASZEK” Tomasz Tomalak, Częstochowa, PL.

(540)



Kolor znaku: biały, czerwony

(531) 25.7.20, 26.1.2, 27.5.1, 29.1.12

(510), (511) **09** okulary, okulary ochronne do uprawiania sportu, okulary słoneczne, etui na okulary, szkła optyczne, szkła kontaktowe, soczewki, soczewki optyczne, okulary specjalne, oprawki do okularów, okulary do pływania, sznureczki do okularów, okulary narciarskie, gogle, **13** sztuczne ognie, ognie bengalskie, artykuły pirotechniczne, **25** odzież sportowa, bluzki, bluzy, czapki, daszki, koszulki sportowe i podkoszulki, nakrycia głowy, paski.

(111) **227077** (220) 2007 11 27 (210) 333351
(151) 2010 02 11 (441) 2008 03 03

(732) F.H.U. „TOMASZEK” Tomasz Tomalak, Częstochowa, PL.

(540)



Kolor znaku: czarny, szary, niebieski, żółty, czerwony

(531) 27.5.1, 29.1.15

(510), (511) **09** okulary, okulary ochronne do uprawiania sportu, okulary słoneczne, etui na okulary, szkło optyczne, szkła kontaktowe, soczewki, soczewki optyczne, okulary specjalne, oprawki do okularów, okulary do pływania, sznureczki do okularów, okulary narciarskie, gogle, **13** sztuczne ognie, ognie bengalskie, artykuły pirotechniczne, **25** odzież sportowa, bluzki, bluzy, czapki, daszki, koszulki sportowe i podkoszulki, nakrycia głowy, paski.

(111) **227078** (220) 2007 09 13 (210) 330109

(151) 2010 03 30 (441) 2007 12 24

(732) Jarosław Rozmarynowski, Wieluń, PL.

(540) BOOKNET

(510), (511) **35** zgrupowanie na rzecz osób trzecich różnych towarów, zwłaszcza książek, pozwalające nabywcy wygodnie je oglądać i kupować w księgarni (sprzedaż detaliczna), w hurtowni książek, w ofercie bezpośredniej oraz w sprzedaży internetowej (księgarnia internetowa).

(111) **227079** (220) 2007 12 17 (210) 334129

(151) 2010 02 04 (441) 2008 03 31

(732) Agencja Reklamowa GAMMA-J. Kanclerz Spółka Jawna, Zielona Góra, PL.

(540) Prima

(510), (511) **35** zgrupowanie na rzecz osób trzecich towarów: obuwie damskie, męskie, dziecięce; środki do konserwacji obuwia; galanteria skórzana-torebki, rękawiczki, paski, portfele; bielizna, odzież damska, odzież męska, odzież dziecięca; alkohol; perfumy, artykuły spożywcze-kawa, słodczyce; artykuły gospodarstwa domowego; okulary lecznicze, okulary słoneczne, oprawki, soczewki, artykuły do czyszczenia okularów, pozwalające nabywcy wygodnie je oglądać i kupować, **36** administrowanie i zarządzanie nieruchomościami i lokalami użytkowymi, dzierżawa i wynajem lokali użytkowych, **43** usługi świadczone przez bary, hotele, kawiarnie i restauracje.

(111) **227080** (220) 2007 12 17 (210) 334132

(151) 2010 02 04 (441) 2008 03 31

(732) Agencja Reklamowa GAMMA-J. Kanclerz Spółka Jawna, Zielona Góra, PL.

(540) Galeria Prima

(510), (511) **35** zgrupowanie na rzecz osób trzecich towarów: obuwie damskie, męskie, dziecięce; środki do konserwacji obuwia; galanteria skórzana-torebki, rękawiczki, paski, portfele; bielizna, odzież damska, odzież męska, odzież dziecięca; alkohol; perfumy, artykuły spożywcze-kawa, słodczyce; artykuły gospodarstwa domowego; okulary lecznicze, okulary słoneczne, oprawki, soczewki, artykuły do czyszczenia okularów, pozwalające nabywcy wygodnie je oglądać i kupować, **36** administrowanie i zarządzanie nieruchomościami i lokalami użytkowymi, dzierżawa i wynajem lokali użytkowych, **43** usługi świadczone przez bary, hotele, kawiarnie i restauracje.

(111) **227081** (220) 2008 05 07 (210) 340556

(151) 2010 04 26 (441) 2008 08 18

(732) Grzegorz Ambroziak, Świącice, PL.

(540)



Kolor znaku: czerwony, czarny

(531) 24.1.3, 26.1.3, 27.5.1, 29.1.13

(510), (511) **25** obuwie, ubrania, nakrycia głowy.(111) **227082** (220) 2008 06 16 (210) 342258

(151) 2010 02 05 (441) 2008 09 29

(732) ENIRO Polska Spółka z o.o., Warszawa, PL.

(540)



Kolor znaku: niebieski, biały

(531) 26.11.1, 27.5.1, 29.1.12

(510), (511) **16** książki telefoniczne i adresowe, **35** usługi w zakresie udzielania pomocy w prowadzeniu działalności gospodarczej, gromadzenie informacji i prowadzenie spisu firm oraz danych o firmach, usługi w zakresie udostępniania bazy danych, reklama towarów, usługi publikowania tekstów reklamowych, prowadzenie akcji promocyjnych towarów przez telefon, udostępnianie baz danych odnośnie firm i osób fizycznych za pośrednictwem łączy telefonicznych i internetowych, usługi marketingowe za pośrednictwem telefonu, dostarczanie informacji na stronach internetowych odnośnie wydarzeń biznesowych, politycznych, ekonomicznych, oraz codziennych doniesień prasowych, organizowanie loterii, konkursów i gier o charakterze reklamowym, **38** udzielanie i przysyłanie informacji przez telefon i za pośrednictwem Internetu na temat firm, **41** usługi wydawnicze, usługi w zakresie dostarczania informacji na stronach internetowych dotyczące kultury i wydarzeń sportowych, organizowanie konkursów, loterii i gier, **42** usługi w zakresie dostarczania informacji na stronach internetowych o pogodzie, usługi w zakresie informatyki polegające na prowadzeniu portalu internetowego.

(111) **227083** (220) 2008 07 15 (210) 343577

(151) 2010 02 05 (441) 2008 10 27

(732) Przedsiębiorstwo Farmaceutyczne LEK-AM Spółka z o.o., Zakroczym, PL.

(540) MINDEZIL

(510), (511) **05** produkty farmaceutyczne, leki, środki dietetyczne dla celów medycznych.

(111) **227084** (220) 2008 07 30 (210) 344289

(151) 2010 02 08 (441) 2008 11 10

(732) Przedsiębiorstwo Farmaceutyczne LEK-AM Sp. z o.o., Zakroczym, PL.

(540) CARDIPEN

(510), (511) **05** produkty farmaceutyczne; leki; środki dietetyczne dla celów medycznych.

(111) **227085** (220) 2008 09 10 (210) 345965

(151) 2010 02 10 (441) 2008 12 22

(732) FARMAK Spółka z o.o., Warszawa, PL.

(540) BABYMONEY MULTI

(510), (511) **05** produkty farmaceutyczne i weterynaryjne, substancje dietetyczne do celów leczniczych, dietetyczna żywność przystosowana do celów medycznych, żywność dietetyczna do celów leczniczych, żywność dla niemowląt, witaminowe preparaty, zioła lecznicze, **30** wyroby cukiernicze i słodczyce.

(111) **227086** (220) 2008 09 10 (210) 345966

(151) 2010 02 10 (441) 2008 12 22

(732) FARMAK Spółka z o.o., Warszawa, PL.

(540) ZIPRUNEX

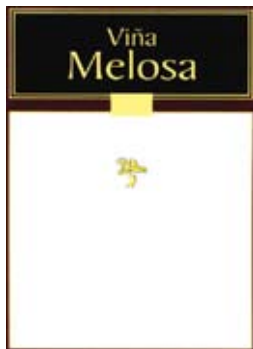
(510), (511) **05** produkty farmaceutyczne i weterynaryjne, substancje dietetyczne do celów leczniczych, dietetyczna żywność przystosowana do celów medycznych, żywność dietetyczna do celów leczniczych, żywność dla niemowląt, witaminowe preparaty, zioła lecznicze, **30** wyroby cukiernicze i słodczyce.

(111) **227087** (220) 2008 09 10 (210) 345967
 (151) 2010 02 10 (441) 2008 12 22
 (732) FARMAK Spółka z o.o., Warszawa, PL.
 (540) BABYMONEY C
 (510), (511) **05** produkty farmaceutyczne i weterynaryjne, substancje dietetyczne do celów leczniczych, dietetyczna żywność przystosowana do celów medycznych, żywność dietetyczna do celów leczniczych, żywność dla niemowląt, witaminowe preparaty, zioła lecznicze, **30** wyroby cukiernicze i słodczyce.

(111) **227088** (220) 2008 09 10 (210) 345969
 (151) 2010 02 10 (441) 2008 12 22
 (732) FARMAK Spółka z o.o., Warszawa, PL.
 (540) MINŻELKI
 (510), (511) **05** produkty farmaceutyczne i weterynaryjne, substancje dietetyczne do celów leczniczych, dietetyczna żywność przystosowana do celów medycznych, żywność dietetyczna do celów leczniczych, żywność dla niemowląt, witaminowe preparaty, zioła lecznicze, **30** wyroby cukiernicze i słodczyce.

(111) **227089** (220) 2008 09 10 (210) 345971
 (151) 2010 02 10 (441) 2008 12 22
 (732) FARMAK Spółka z o.o., Warszawa, PL.
 (540) PRUNOFIG
 (510), (511) **05** produkty farmaceutyczne i weterynaryjne, substancje dietetyczne do celów leczniczych, dietetyczna żywność przystosowana do celów medycznych, żywność dietetyczna do celów leczniczych, żywność dla niemowląt, witaminowe preparaty, zioła lecznicze, **30** wyroby cukiernicze i słodczyce.

(111) **227090** (220) 2008 10 03 (210) 346958
 (151) 2010 01 29 (441) 2009 01 05
 (732) AN.KA Dystrybucja Spółka z o.o., Warszawa, PL.
 (540)



Kolor znaku: czarny, złoty, biały, bordowy
 (531) 5.1.3, 25.1.15, 27.5.1, 29.1.15
 (510), (511) **33** napoje alkoholowe.

(111) **227091** (220) 2008 10 09 (210) 347253
 (151) 2010 02 18 (441) 2009 01 19
 (732) Zakład Produkcji Tkanin Sp. z o.o., Siemień, PL.
 (540)



Kolor znaku: szary, czarny, czerwony, żółty
 (531) 25.5.5, 27.5.1, 29.1.14
 (510), (511) **24** tkaniny, dzianiny, tkaniny obiciowe, tkaniny dekoracyjne, narzuty na meble, pokrowce ochronne na meble, obrusy, bieżniki, narzuty na łóżka, zasłony, **40** barwienie tkanin, drukowanie wzorów, obróbka tkanin, **42** dekoracja wnętrz, doradztwo w zakresie projektowania tkanin, wystroju wnętrz, wzornictwo przemysłowe.

(111) **227092** (220) 2008 10 13 (210) 347326
 (151) 2010 02 12 (441) 2009 01 19
 (732) Krystian Lewandowski, Wodnica, PL.
 (540)

NORTH CAB

(531) 27.5.1
 (510), (511) **12** jachty, statki, sterówki jachtów, statków.

(111) **227093** (220) 2008 10 29 (210) 347980
 (151) 2010 02 17 (441) 2009 02 02
 (732) „ASTRA” Benedykt Karczewski, Straszyn, PL.
 (540) ASTRA MICRO FIBER
 (510), (511) **17** mikrozbrojenia syntetyczne, włókna syntetyczne polipropylenowe, włókna z tworzyw sztucznych nie dla włókiennictwa, syntetyczne żywice półprodukty, **35** usługi zgrupowania na rzecz osób trzecich towarów ujętych w wykazie, pozwalającego nabywcy wygodnie je oglądać i kupować te towary bezpośrednio w hurtowni lub poprzez sprzedaż wysyłkową oraz poprzez Internet, promocja sprzedaży na rzecz osób trzecich.

(111) **227094** (220) 2008 10 29 (210) 347981
 (151) 2010 02 17 (441) 2009 02 02
 (732) „ASTRA” Benedykt Karczewski, Straszyn, PL.
 (540) ASTRA BELMIX
 (510), (511) **17** mikrozbrojenia syntetyczne, włókna syntetyczne polipropylenowe, włókna z tworzyw sztucznych nie dla włókiennictwa, syntetyczne żywice półprodukty, **35** usługi zgrupowania na rzecz osób trzecich towarów ujętych w wykazie, pozwalającego nabywcy wygodnie je oglądać i kupować te towary bezpośrednio w hurtowni lub poprzez sprzedaż wysyłkową oraz poprzez Internet, promocja sprzedaży na rzecz osób trzecich.

(111) **227095** (220) 2008 10 29 (210) 347982
 (151) 2010 02 17 (441) 2009 02 02
 (732) „ASTRA” Benedykt Karczewski, Straszyn, PL.
 (540) ASTRA FORTA FERRO
 (510), (511) **17** mikrozbrojenia syntetyczne, włókna syntetyczne polipropylenowe, włókna z tworzyw sztucznych nie dla włókiennictwa, syntetyczne żywice półprodukty, włókna kopolimerowe, **35** usługi zgrupowania na rzecz osób trzecich towarów ujętych w wykazie, pozwalającego nabywcy wygodnie je oglądać i kupować te towary bezpośrednio w hurtowni lub poprzez sprzedaż wysyłkową oraz poprzez Internet, promocja sprzedaży na rzecz osób trzecich.

(111) **227096** (220) 2008 10 29 (210) 347983
 (151) 2010 02 17 (441) 2009 02 02
 (732) „ASTRA” Benedykt Karczewski, Straszyn, PL.
 (540) ASTRA ULTRA FIBER
 (510), (511) **17** mikrozbrojenia syntetyczne, włókna syntetyczne polipropylenowe, włókna z tworzyw sztucznych nie dla włókiennictwa, syntetyczne żywice półprodukty, **35** usługi zgrupowania na rzecz osób trzecich towarów ujętych w wykazie, pozwalającego nabywcy wygodnie je oglądać i kupować te towary bezpośrednio w hurtowni lub poprzez sprzedaż wysyłkową oraz poprzez Internet, promocja sprzedaży na rzecz osób trzecich.

(111) **227097** (220) 2008 12 03 (210) 349404
 (151) 2010 02 18 (441) 2009 03 16
 (732) SPOKEY Spółka z ograniczoną odpowiedzialnością, Katowice, PL.
 (540)

FREE Line

Kolor znaku: fioletowy
 (531) 2.1.8, 26.4.1, 27.5.1, 29.1.5

(510), (511) **09** kaski ochronne do uprawiania sportów w tym: kaski narciarskie i rowerowe, okulary ochronne do uprawiania sportu; akcesoria rowerowe w tym: urządzenia pomiarowe, liczniki, latarki, **18** torby sportowe, **25** odzież sportowa, obuwie sportowe, buty narciarskie, **28** kije hokejowe i narciarskie, krążki, ślizgi, słupki, wrotki, ochraniacze, sanki, łyżworolki, łyżwy, deskorolki, hulajnogi, akcesoria narciarskie w tym: torby, krawędzie, pokrycie ślizgów, wiązania, wosk; rękawice rowerowe.

(111) **227098** (220) 2008 12 03 (210) 349405
 (151) 2010 02 18 (441) 2009 03 16
 (732) SPOKEY Spółka z ograniczoną odpowiedzialnością, Katowice, PL.
 (540)



Kolor znaku: zielony

(531) 6.1.2, 26.4.1, 27.5.1, 29.1.3

(510), (511) **08** szczyrki, ręczne narzędzia ogrodnicze, szpadle, **09** urządzenia liczące w tym: krokomierze, stopery, kompasy, urządzenia pomiarowe; lornetki, latarki, okulary słoneczne, okulary do uprawiania sportu, **12** pompki, kajaki, pontony, wiosła, akcesoria żeglarskie, **18** wyposażenie niezbędne podczas wycieczek: kijki turystyczne i do wspinaczki, laski; alpinistyczne, turystyczne i podróżne: plecaki, torby, worki, walizki, **20** poduszki i podkładki nadmuchiwane, materace, karimaty, maty, śpiwory, paliki do namiotów, parawany, leżaki, krzesła i łóżka turystyczne, poduszki, zagłówki i wałki, **21** nieelektryczne lodówki turystyczne oraz wkłady, przybory kuchenne i do użytku domowego, sprzęt kuchenny, pojemniki kuchenne, **22** namioty, hamaki, **25** odzież sportowa, bielizna, obuwie, nieelektryczne ogrzewacze dłoni i stóp.

(111) **227099** (220) 2008 12 03 (210) 349406
 (151) 2010 02 18 (441) 2009 03 16
 (732) SPOKEY Spółka z ograniczoną odpowiedzialnością, Katowice, PL.
 (540)



Kolor znaku: niebieski

(531) 2.1.25, 26.4.1, 27.5.1, 29.1.4

(510), (511) **09** okulary ochronne do pływania, maski i rurki do pływania, paski do okularów, zaciski na nos, zatyczki do uszu, kapki, pasy do pływania, pławiki, sprzęt i artykuły do nurkowania w tym: aparaty, kostiumy tzw. pianki, maski, rękawice, skafandry, **25** artykuły do pływania w tym: czepki kąpielowe, stroje kąpielowe, kombinezony w tym do jazdy na nartach wodnych, **28** płetwy, nadmuchiwane baseny i brodziki, artykuły do zabawy w wodzie, nadmuchiwane piłki, piłki do gier, piłki plażowe, artykuły do pływania, koła i deski do pływania.

(111) **227100** (220) 2008 12 03 (210) 349408
 (151) 2010 02 18 (441) 2009 03 16
 (732) SPOKEY Spółka z ograniczoną odpowiedzialnością, Katowice, PL.
 (540)



Kolor znaku: granatowy

(531) 21.3.1, 26.4.1, 27.5.1, 29.1.4

(510), (511) **18** torby sportowe, **28** sprzęt sportowy i akcesoria do tenisa stołowego w tym: rakiety, stoły, pieczki, pokrowce, siatki, stelaże, siatki ze stelażem, okładziny do rakiety; sprzęt sportowy i akcesoria do squasha; sprzęt sportowy i akcesoria do badmintonu w tym:

rakiety, lotki, naciągi, pokrowce, siatki; sprzęt sportowy i akcesoria do tenisa ziemnego w tym: rakiety, piłki, naciągi, owijki, pokrowce i torby; kije do gry; kule do gry; sprzęt treningowy do gier z użyciem piłek.

(111) **227101** (220) 2008 10 17 (210) 347513
 (151) 2010 03 05 (441) 2009 01 19
 (732) VIEWSONIC CORPORATION, Walnut, US.
 (540)



Kolor znaku: szafirowy, czarny, żółty, jasnobrązowy, biały, ciemnozielony, czerwony, niebieski

(531) 3.7.21, 29.1.15

(510), (511) **09** aparaty projekcyjne, ekrany projekcyjne, telewizory, telewizory płasko ekranowe, ekrany telewizyjne, telewizory LCD, telewizory plazmowe, panele wyświetlaczy plazmowych, wyświetlacze płasko ekranowe, monitory komputerowe, monitory LCD, panele LCD, cyfrowe ramki fotograficzne, głośniki, kamery internetowe, odtwarzacze MP3, odtwarzacze MP4, odtwarzacze MPS, cyfrowe odbiorniki TV, mikrofony ze słuchawkami, komputery, klawiatury, notebooki (komputery), dekodery cyfrowe (STB), urządzenia GPS, telefony komórkowe, odtwarzacze DVD, radia internetowe, myszy komputerowe, skanery, drukarki komputerowe, słowniki elektroniczne, mikrofony, słuchawki, nagrane programy komputerowe, mode-my, karty graficzne VGA, karty graficzne video, routery (trasowniki) komputerowe, aparaty fotograficzne, cyfrowe aparaty fotograficzne, płyty kompaktowe, pamięci ROM, łączniki (konektory), dyskietki, hardware komputerowy, wypalarki DVD, obudowy komputerowe, firmware (oprogramowanie), palmtopy (PDA), wideo telefony, szafki na głośniki, baterie, urządzenia do zdalnego sterowania, adaptory, komputerowe urządzenia peryferyjne, dyski obliczeniowe, pióra elektroniczne, urządzenia do gier działające wyłącznie z odbiornikiem telewizyjnym, programy gier komputerowych, notatniki elektroniczne, awaryjne zasilacze bezprzerwowe (UPS), urządzenia rozrywkowe do stosowania z komputerem, pamięci komputerowe, urządzenia do wideo konferencji, urządzenia do komunikacji wewnętrznej, przyrządy do rejestrowania czasu, podkładki pod myszy komputerowe, wyświetlacze komputerowe, przewody elektryczne, okulary ochronne do komputerów i telewizorów, monitory dla alarmowych systemów antywłamaniowych, wzmacniacze, środki do zapisu magnetycznego danych, etui na okulary, ściereczki do okularów, mikroprocesory, futerały dla komputerów, przekaźniki sygnałów elektrycznych, transformatory, cyfrowe dekodery dla komputerów, podkładki pod nadgarstek do komputerów, systemy do światłowodowej komunikacji i transmisji sygnałów zawarte w tej klasie.

(111) **227102** (220) 2008 12 11 (210) 349851
 (151) 2010 02 04 (441) 2009 03 16
 (732) Edward Przywuski, Warszawa, PL.
 (540)



Kolor znaku: niebieski, żółty, czarny

(531) 1.15.15, 24.15.1, 26.4.4, 27.5.1, 29.1.13

(510), (511) **07** maszyny i urządzenia stosowane w przemyśle spożywczym, mleczarskim, farmaceutycznym i chemii lekkiej, silniki do maszyn i urządzeń, części maszyn, roboty, maszyny myjące, myjki tunelowe, układy dozująco-mieszające, maszyny wielosekcyjne, **11** tunele do zamrażania, schładzarki, zamrażarki, wymienniki ciepła, skraplacze i części do tych urządzeń, **37** montaż, budowa i instalacja

linii technologicznych w zakresie przemysłu spożywczego, mleczarskiego, farmaceutycznego i chemii lekkiej, naprawy maszyn, urządzeń, linii technologicznych i zakładów przemysłu spożywczego, mleczarskiego, farmaceutycznego, chemii lekkiej, nadzór techniczny, **42** usługi projektowania, projektowanie linii technologicznych w zakresie przemysłu spożywczego, mleczarskiego, farmaceutycznego i chemii lekkiej, ekspertyzy inżynierskie, projekty techniczne, projekty technologiczne, projektowanie maszyn i urządzeń przemysłu spożywczego, mleczarskiego, farmaceutycznego i chemii lekkiej, badania maszyn i urządzeń przemysłu spożywczego, mleczarskiego, farmaceutycznego i chemii lekkiej, oprogramowanie komputerów, usługi w zakresie ochrony środowiska.

(111) **227103** (220) 2009 02 23 (210) 352482
(151) 2010 04 14 (441) 2009 06 08

(732) NATUR PRODUKT ZDROVIT Spółka z ograniczoną odpowiedzialnością, Warszawa, PL.

(540) S-LINE SYSTEM

(510), (511) **05** preparaty farmaceutyczne, leki do celów medycznych, preparaty dietetyczne do celów leczniczych, preparaty witaminowe i lecznicze, preparaty mineralne, napoje do celów leczniczych, zioła lecznicze.

(111) **227104** (220) 2009 02 26 (210) 352650
(151) 2010 03 24 (441) 2009 06 08

(732) AB Foods Polska Spółka z ograniczoną odpowiedzialnością, Nowa Sól, PL.

(540)



Kolor znaku: czarny, beżowy, jasnobieżowy

(531) 4.3.3, 25.1.15, 26.1.1, 27.5.1, 29.1.13

(510), (511) **30** sos sojowy.

(111) **227105** (220) 2009 03 02 (210) 352787
(151) 2010 04 21 (441) 2009 06 08

(732) STOŁECZNA ESTRADA, Warszawa, PL.

(540)



(531) 26.1.10, 27.5.1

(510), (511) **41** organizowanie imprez kulturalno-artystycznych.

(111) **227106** (220) 2009 03 02 (210) 352788
(151) 2010 04 21 (441) 2009 06 08

(732) STOŁECZNA ESTRADA, Warszawa, PL.

(540)



Kolor znaku: biały, zielony, niebieski i jego odcienie

(531) 5.5.20, 26.2.7, 26.4.1, 27.5.1, 29.1.13

(510), (511) **41** organizacja imprez kulturalno-artystycznych.

(111) **227107** (220) 2009 03 13 (210) 353340
(151) 2010 04 21 (441) 2009 06 22

(732) Przedsiębiorstwo Farmaceutyczne „JELFA” Spółka Akcyjna, Jelenia Góra, PL.

(540) ROQUREN

(510), (511) **05** preparaty farmaceutyczne.

(111) **227108** (220) 2009 03 20 (210) 353613
(151) 2010 04 21 (441) 2009 06 22

(732) „BOJANEK” Firma Produkcyjno-Handlowa Andrzej Bojanek, Jerzy Bojanek Spółka Jawna, Częstochowa, PL.

(540) sunnyboy

(510), (511) **06** metalowe ograniczniki do okien, rury i rurki metalowe, rury metalowe do karniszy, pręty metalowe do zazdrostek, złączki rur metalowe, osprzęt do okien metalowy, okucia okienne metalowe, ozdobne okucia okienne metalowe, okucia drzwiowe metalowe, ozdobne okucia drzwiowe metalowe, okucia metalowe, żaluzje metalowe, rolety zewnętrzne metalowe, rolety ze stali, zasłony metalowe, cyfry i litery z metali nieszlachetnych z wyjątkiem czcionek, **18** druty parasoli przeciwsłonecznych i przeciwdeszczowych, kije do parasoli, szkielety do parasoli przeciwdeszczowych lub przeciwsłonecznych, parasole, pokrowce na parasole, parasole przeciwsłoneczne, **19** żaluzje niemetalowe, żaluzje zewnętrzne niemetalowe, **20** pręty do mocowania chodników na schodach, rolki do zasłon, osprzęt niemetalowy do okien, osprzęt niemetalowy do drzwi, żaluzje wewnętrzne z listewek, zasłony dekoracyjne z koralików, szyny do zasłon, karnisze do zasłon, haki do zasłon, sznury do podwieszania zasłon, zasłony bambusowe, krążki z tworzyw sztucznych do zasłon, zasłony z plecionek drewnianych, okienne żaluzje i rolety wewnętrzne, **22** plan-deki, taśmy do żaluzji, markizy z materiałów tekstylnych, markizy, namioty, **24** uchwyty do zasłon z materiałów tekstylnych, moskitiery, kotary na drzwi jako zasłony, zasłony z surowców włókienniczych lub tworzyw sztucznych, firanki, tkaniny do celów włókienniczych, **35** zgrupowanie na rzecz osób trzecich różnych towarów pozwalające nabywcy wygodnie oglądać i kupować te towary na stronie internetowej dotyczącej sprzedaży karniszy, parasoli, żaluzji, rolet, zasłon, firanek, tkanin, markiz, namiotów, zgrupowanie na rzecz osób trzecich różnych towarów pozwalające nabywcy wygodnie oglądać i kupować te towary w sklepie z karniszami, parasolami, żaluzjami, roletami, zasłonami, firankami, tkaninami, markizami, namiotami, komputerowe zarządzanie plikami, organizowanie wystaw w celach handlowych lub reklamowych, pokazy towarów, promocja sprzedaży dla osób trzecich, reklama za pośrednictwem sieci komputerowej, reklamy, usługi zaopatrzenie osób trzecich jako zakupy produktów i usług dla innych przedsiębiorstw.

(111) **227109** (220) 2009 03 31 (210) 354061
(151) 2010 04 27 (441) 2009 07 06

(732) Sławski Zakład Przetwórstwa Mięsa i Drobiu „BALCERZAK I SPÓŁKA” Spółka z ograniczoną odpowiedzialnością, Wróblów, PL.

(540) bosmańska

(510), (511) **29** wyroby mięsne, wędliny.

(111) **227110** (220) 2009 04 15 (210) 354689
(151) 2010 04 23 (441) 2009 07 20

(732) F.H.U. KONTAKT Wiesław Obuchowicz, Warszawa, PL.

(540)

K N
W O

(531) 27.5.1

(510), (511) **20** paleta kadunkowa płaska z drewna.

(111) **227111** (220) 2005 05 11 (210) 294869
(151) 2010 03 18 (441) 2005 08 22

(732) Bielenda Kosmetyki Naturalne Spółka z ograniczoną odpowiedzialnością, Kraków, PL.

(540) SOFT DRINK

(510), (511) **03** kosmetyki upiększające, kosmetyki pielęgnacyjne, wyroby perfumeryjne i dezodoranty, olejki, środki i preparaty do makijażu i demakijażu, środki czystości, preparaty kosmetyczne do odchudzania, kosmetyki profesjonalne, kosmetyki do stylizacji włosów, **05** preparaty farmaceutyczne, suplementy żywności, preparaty witaminowe, kosmetyczne preparaty lecznicze.

(111) **227112** (220) 2005 06 24 (210) 296939
 (151) 2010 04 21 (441) 2005 10 03
 (732) KLASZTOR BENEDIKTYNÓW, Lubią, PL.
 (540)



Kolor znaku: ciemnooliwkowy, czarny i jego odcienie, biały

(531) 1.1.2, 1.1.10, 1.7.6, 24.13.1, 25.1.15, 27.5.1, 29.1.13
 (510), (511) **05** suplementy diety do celów medycznych, parafarmaceutyki jako preparaty wspomagające leczenie, **33** nalewki ziołowe alkoholowe, likiery.

(111) **227113** (220) 2005 12 29 (210) 304271
 (151) 2010 02 03 (441) 2006 04 03
 (732) Przedsiębiorstwo Wydawnicze Rzeczpospolita S.A.,
 Warszawa, PL.
 (540)



Kolor znaku: czerwony, czarny

(531) 26.1.1, 26.2.7, 26.4.2, 26.4.6, 29.1.12
 (510), (511) **07** maszyny rolnicze, leśne, polowe, narzędzia rolnicze inne niż o napędzie ręcznym, **08** narzędzia rolnicze sterowane ręcznie, **09** urządzenia do nadawania, przekazywania i odtwarzania obrazów i dźwięków, nagrania dźwiękowe i audiowizualne, **31** produkty do hodowli zwierząt, pasza dla zwierząt, kisonki jako pokarm dla zwierząt, napoje dla zwierząt domowych, ryby żywe, zwierzęta żywe, drzewka oraz krzewy ozdobne i owocowe, produkty rolne, ogrodnictwo, leśne, świeże owoce i warzywa, **35** usługi prowadzenia sklepów z wyżej wymienionymi towarami, **38** przesyłanie danych, plików, programów i innych informacji z serwerów przy pomocy terminali komputerowych, internetowych i światłowodowych, radiofonia, **40** usługi drukowania, **44** wypożyczanie sprzętu dla gospodarstw rolnych, hodowla zwierząt, ogrodnictwo, rozsiewanie z powietrza lub powierzchni ziemi nawozów i innych preparatów chemicznych stosowanych w rolnictwie, sadownictwo, szkółki roślinne, pomoc weterynaryjna, zabiegi pielęgnacyjne zwierząt, hodowla i oporzadzanie zwierząt, doradztwo rolnicze.

(111) **227114** (220) 2006 03 21 (210) 308037
 (151) 2010 03 29 (441) 2006 06 26
 (732) „DOMUS DEVELOPMENT” Tomasz Lichy, Kraków, PL.
 (540)



Kolor znaku: zielony, czerwony

(531) 7.1.8, 7.1.24, 26.11.1, 27.5.1, 29.1.12

(510), (511) **36** informacje finansowe, usługi finansowe, operacje finansowe, transakcje finansowe, analizy finansowe.

(111) **227115** (220) 2006 05 26 (210) 311207
 (151) 2010 03 29 (441) 2006 09 04
 (732) AERECO Wentylacja Sp. z o.o., Warszawa, PL.
 (540)

higroregulacja

(531) 27.5.1

(510), (511) **35** usługi reklamowe, pomoc w zarządzaniu przedsiębiorstwami, zarządzanie grupą przedsiębiorstw, organizowanie sieci przedsiębiorców, organizowanie wystaw, targów, forów reklamowych lub handlowych.

(111) **227116** (220) 2007 01 12 (210) 320103
 (151) 2010 03 29 (441) 2007 04 16
 (732) AERECO Wentylacja Sp. z o.o., Warszawa, PL.
 (540) HIGROSTEROWANIE

(510), (511) **35** usługi reklamowe, pomoc w zarządzaniu przedsiębiorstwami, zarządzanie grupą przedsiębiorstw, organizowanie sieci przedsiębiorców, organizowanie wystaw, targów, forów reklamowych lub handlowych.

(111) **227117** (220) 2007 01 23 (210) 320498
 (151) 2010 04 20 (441) 2007 04 30
 (732) OLIMP LABORATORIES Sp. z o.o., Nagawczyna, PL.
 (540) GOLD-VIT C

(510), (511) **05** odżywki wzmacniające do celów leczniczych, preparaty parafarmaceutyczne stosowane profilaktycznie i dla rekonwalescentów, inna żywność dietetyczna i suplementy diety do celów leczniczych, leki dla ludzi, leki pomocnicze, wspierające, leki w płynie, maści do celów farmaceutycznych, środki przeciwbólowe, materiały lecznicze, balsamy do celów leczniczych, **29** koncentraty i odżywki wysokobiałkowe wzbogacone witaminami, solami mineralnymi i aminokwasami, produkty mleczne (mleko, jogurty, kefiry, sery, proteiny mleczne, serwatki), napoje mleczne lub z przewagą mleka, **30** koncentraty i odżywki węglowodanowe i wysokoenergetyczne wzbogacone witaminami i solami mineralnymi, **32** napoje bezalkoholowe wzbogacone witaminami i minerałami, napoje serwatkowe, napoje izotoniczne, napoje z soków owoców, nektary owocowe, napoje proteinowe, węglowodanowe, energetyczne.

(111) **227118** (220) 2007 03 08 (210) 322328
 (151) 2010 02 18 (441) 2007 06 11
 (732) Anna Gąsienica Daniel, Zakopane, PL.
 (540)



(531) 26.13.25, 27.5.1

(510), (511) **14** wyroby z metali szlachetnych lub pokrywane nimi zawarte w klasie 14, biżuteria, wyroby zegarmistrzowskie i przyrządy chronometryczne, **18** walizki, torby podróżne, torby turystyczne, plecaki, w tym plecaki turystyczne, torby na książki, chlebaki, sakwy ze skóry lub z imitacji skóry, portmonetki, portfele, torebki damskie i męskie, torby do mocowania w pasie, paski skórzane lub z imitacji skóry, rzemyki skórzane, smycze ze skóry, skóry zwierzęce, skóry surowe lub półprzerobione, futra (skóry zwierzęce), imitacje skóry, parasole i parasolki, laski, bicze, uprząże i wyroby rymarskie, **25** odzież, obuwie i nakrycia głowy, **28** artykuły sportowe i sprzęt sportowy, torby na sprzęt sportowy.

(111) **227119** (220) 2007 05 10 (210) 324991
 (151) 2010 02 18 (441) 2007 08 20
 (732) CARLSBERG POLSKA Spółka z ograniczoną
 odpowiedzialnością, Warszawa, PL.

(540)



Kolor znaku: biały, złoty, ciemnoróżowy, czarny

(531) 5.7.8, 19.7.1, 25.1.15, 27.5.1, 29.1.15

(510), (511) 32 piwo, napoje piwne, napoje bezalkoholowe.

(111) 227120 (220) 2007 06 12 (210) 326463

(151) 2010 02 08 (441) 2007 09 17

(732) LAFARGE GIPS Spółka z o.o., Warszawa, PL.

(540) SUPRA

(510), (511) 01 kleje do celów budowlanych i budowlano-montażowych, klej do montażu płyt budowlanych, płyt gipsowo-kartonowych, 06 budowlane materiały metalowe: konstrukcje metalowe dla budownictwa, kształtowniki, zawieszki sufitów, materiały konstrukcyjne metalowe, metalowe ścianki działowe i przegrody, metalowe listwy, profile, profile kształtowane do celów budowlanych, metalowe kształtowniki profilowe, profile z ryflowanej blachy stalowej, 19 materiały budowlane niemetalowe, gips, gips szpachlowy, gładź szpachlowa, szpachla gipsowa, gładź gipsowa, gładź gipsowo-spoinowa, masy szpachlowe, zaprawy klejowe, środki gruntujące, szpachla gipsowa do łączenia płyt gipsowo-kartonowych, tynk gipsowy, sufity podwieszane, panelowe, ścianki działowe i przegrody, płyty gipsowo-kartonowe.

(111) 227121 (220) 2007 10 05 (210) 331077

(151) 2010 02 25 (441) 2008 01 07

(732) Europejski Instytut Geodezji i Kartografii

Spółka z ograniczoną odpowiedzialnością, Warszawa, PL.

(540)



Kolor znaku: niebieski, biały, czerwony, żółty

(531) 1.5.1, 1.5.2, 1.7.6, 1.7.12, 1.7.19, 27.5.1, 29.1.14

(510), (511) 35 badania i poszukiwania w zakresie działalności gospodarczej, doradztwo w działalności gospodarczej, doradztwo w zakresie organizacji i zarządzania działalnością gospodarczą, ekspertyzy w zakresie działalności gospodarczej, komputerowe zarządzanie plikami, 36 wycena nieruchomości, 41 organizowanie i obsługa konferencji, pokazy jako kształcenie praktyczne, nauczanie, organizowanie i prowadzenie seminariów, organizowanie i prowadzenie sympozjów, organizowanie i prowadzenie zjazdów, 42 prace badawczo-rozwojowe dla osób trzecich, ekspertyzy inżynierskie, konwersja danych lub dokumentów na formę elektroniczną, konwersja danych przez programy komputerowe, pomiary geodezyjne, projektowanie systemów komputerowych, opracowywanie projektów technicznych, analizy systemów komputerowych.

(111) 227122 (220) 2007 10 26 (210) 332007

(151) 2010 03 03 (441) 2008 02 04

(732) NOBLE BANK Spółka Akcyjna, Warszawa, PL.

(540) metrofinance

(510), (511) 09 oprogramowania do zabezpieczenia składow danych oraz wyszukiwania i transmisji poufnych informacji klienta używanych przez osoby, instytucje bankowe i finansowe, magnetycznie kodowane karty i karty zawierające płytki obwodów scalonych (smart cards-karty „inteligentne”), karty obciążeniowe, karty bankowe, karty kredytowe, karty debetowe i karty płatnicze, czytniki kart, oprogramowanie komputerowe dla umożliwienia kartom „inteligentnym” współdziałanie z terminalami i czytnikami, weryfikująca aparatura elektroniczna do weryfikacji autentyczności kart obciążeniowych, kart bankowych, kart kredytowych, kart debetowych i kart płatniczych, 35 zarządzanie biznesem, administrowanie biznesem, czynności biurowe, zarządzanie w zakresie handlowym, przemysłowym i biznesowym, oszacowania biznesowe, usługi doradcze dla zarządzania biznesem, badania rynku, dostarczanie informacji statystycznej (biznesowej), przygotowywania stanów kont, prowadzenia księgowości, badania w zakresie biznesu, doradztwo specjalistyczne w sprawach działalności gospodarczej, pomoc w prowadzeniu działalności gospodarczej, prowadzenie księgowości i rachunkowości, promocja kart kredytowych poprzez prowadzenie programu zachęcania konsumentów, wycena działalności gospodarczej, informacja o powyższych usługach, 36 usługi bankowe, usługi funduszy inwestycyjnych, administrowanie funduszami na zlecenie, doradztwo w zakresie zarządzania zamkniętym funduszem inwestycyjnym, tworzenie towarzystw powierniczych, usługi kredytowe, usługi inwestycyjne, usługi wymiany waluty, usługi związane z bankowością inwestycyjną, kontami depozytowymi, udzielaniem pożyczek i akceptacją kredytów, finansowanie pożyczek, sprzedaż weksli, weksli własnych oraz czeków, pośrednictwo w obrocie papierami wartościowymi, lokata kapitału, usługi gwarancyjne, finansowanie sprzedaży na kredyt, usługi związane z kartami kredytowymi i płatniczymi, usługi związane z odzyskiwaniem kredytów, poręczenie funduszy, zapewnianie funduszy (kapitałów) dla osób trzecich, wymiana pieniędzy, odzyskiwanie długów i inkasowanie długów, wycena, usługi doradcze związane z kredytami, wymiana walut, usługi depozytowe w tym usługi sejfów depozytowych, deponowanie kosztowności, usługi dotyczące elektronicznej portmonetki o pamiętanej wartości, usługi dotyczące umożliwiania elektronicznych transferów funduszy i walut, usługi dotyczące płatności elektronicznych, usługi związane z wydatkowaniem gotówki, usługi związane z regulowaniem i autoryzowaniem transakcji, usługi weryfikacji czeków, obsługa czeków podróźnych, usługi związane z emitowaniem/wypuszczaniem i wykupywaniem/opłacaniem odnoszącym się do czeków podróźnych i voucherów podróźnych, usługi doradcze dotyczące wszystkich w/w usług, 41 organizowanie i prowadzenie wyjazdów i imprez integracyjnych, przyjęć, bankietów, konkursów, informacja o powyższych usługach.

(111) 227123 (220) 2007 10 30 (210) 332239

(151) 2010 02 08 (441) 2008 02 04

(732) Wałbrzyskie Zakłady Koksownicze VICTORIA Spółka Akcyjna, Wałbrzych, PL.

(540) Victoria

(510), (511) 04 koks, koks wielkopiecowy, koks odlewniczy, koks przemysłowo-opałowy, koksik, benzol, paliwo stałe z węgla kamiennego, węgiel kamienny, brykiety materiałów palnych z węgla kamiennego, brykiety materiałów palnych, paliwa gazowe, 19 smoła, gruz krzemionkowy, gruz szamotowy, 35 sprzedaż hurtowa paliw stałych, ciekłych, gazowych oraz produktów pochodnych, 36 agencje celne, 39 dystrybucja paliw gazowych w systemie sieciowym, dystrybucja ciepła pary wodnej, gorącej wody i sprężonego powietrza, dystrybucja hurtowa metali i rud metali, wynajmowanie samochodów, rozładunek, składowanie towarów paliwowych i opałowych, usługi sortowania i mieszania węgla; wynajmowanie miejsc na parkingach, wynajmowanie magazynów, 40 obróbka metali, obróbka mechaniczna elementów metalowych, produkcja energii elektrycznej, przesyłanie energii elektrycznej, produkcja ciepła pary wodnej, gorącej wody i sprężonego powietrza, usługi w zakresie oczyszczania ścieków, 42 analizy chemiczne, badania chemiczne i fizykochemiczne dotyczące węgla i jego pochodnych.

(111) 227124 (220) 2007 10 30 (210) 332241

(151) 2010 02 08 (441) 2008 02 04

(732) Wałbrzyskie Zakłady Koksownicze VICTORIA Spółka Akcyjna, Wałbrzych, PL.
(540)



Kolor znaku: czerwony

(531) 26.13.25, 27.5.1, 29.1.1

(510), (511) **01** siarka, siarczan amonu, amoniak, woda amoniakalna, **04** koks, koks wielkopiecowy, koks odlewniczy, koks przemysłowo-opałowy, koksik, benzol, paliwo stałe z węgla kamiennego, węgiel kamienny, brykiety materiałów palnych z węgla kamiennego, brykiety materiałów palnych, paliwa gazowe, **19** smoła, gruz krzemionkowy, gruz szamotowy, **35** sprzedaż hurtowa metali i rud metali, paliw stałych, ciekłych, gazowych oraz produktów pochodnych, **36** agencje celne, **39** dystrybucja paliw gazowych w systemie sieciowym, dystrybucja ciepła pary wodnej, gorącej wody i sprężonego powietrza, dystrybucja hurtowa metali i rud metali, wynajmowanie samochodów, rozładunek, składowanie towarów paliwowych i opałowych, usługi sortowania i mieszania węgla; wynajmowanie miejsc na parkingach, wynajmowanie magazynów, **40** obróbka metali, obróbka mechaniczna elementów metalowych, produkcja energii elektrycznej, przesyłanie energii elektrycznej, produkcja ciepła pary wodnej, gorącej wody i sprężonego powietrza, usługi w zakresie oczyszczania ścieków, **42** analizy chemiczne, badania chemiczne i fizykochemiczne dotyczące węgla i jego pochodnych.

(111) **227125** (220) 2007 10 30 (210) 332242
(151) 2010 02 08 (441) 2008 02 04

(732) Wałbrzyskie Zakłady Koksownicze VICTORIA Spółka Akcyjna, Wałbrzych, PL.
(540)



Kolor znaku: granatowy, czerwony

(531) 26.13.25, 27.5.1, 29.1.12

(510), (511) **01** siarka, siarczan amonu, amoniak, woda amoniakalna, **04** koks, koks wielkopiecowy, koks odlewniczy, koks przemysłowo-opałowy, koksik, benzol, paliwo stałe z węgla kamiennego, węgiel kamienny, brykiety materiałów palnych z węgla kamiennego, brykiety materiałów palnych, paliwa gazowe, **19** smoła, gruz krzemionkowy, gruz szamotowy, **35** sprzedaż hurtowa metali i rud metali, paliw stałych, ciekłych, gazowych oraz produktów pochodnych, **36** agencje celne, **39** dystrybucja paliw gazowych w systemie sieciowym, dystrybucja ciepła pary wodnej, gorącej wody i sprężonego powietrza, dystrybucja hurtowa metali i rud metali, wynajmowanie samochodów, rozładunek, składowanie towarów paliwowych i opałowych, usługi sortowania i mieszania węgla; wynajmowanie miejsc na parkingach, wynajmowanie magazynów, **40** obróbka metali, obróbka mechaniczna elementów metalowych, produkcja energii elektrycznej, przesyłanie energii elektrycznej, produkcja ciepła pary wodnej, gorącej wody i sprężonego powietrza, usługi w zakresie oczyszczania ścieków, **42** analizy chemiczne, badania chemiczne i fizykochemiczne dotyczące węgla i jego pochodnych.

(111) **227126** (220) 2007 11 20 (210) 332243
(151) 2010 02 08 (441) 2008 02 04

(732) Wałbrzyskie Zakłady Koksownicze VICTORIA Spółka Akcyjna, Wałbrzych, PL.
(540)



Kolor znaku: srebrny

(531) 26.4.10, 27.5.1, 29.1.6

(510), (511) **01** siarka, siarczan amonu, amoniak, woda amoniakalna, **04** koks, koks wielkopiecowy, koks odlewniczy, koks przemysłowo-opałowy, koksik, benzol, paliwo stałe z węgla kamiennego, węgiel kamienny, brykiety materiałów palnych z węgla kamiennego, brykiety materiałów palnych, paliwa gazowe, **19** smoła, gruz krzemionkowy, gruz szamotowy, **35** sprzedaż hurtowa metali i rud metali, paliw stałych, ciekłych, gazowych oraz produktów pochodnych, **36** agencje celne, **39** dystrybucja paliw gazowych w systemie sieciowym, dystrybucja ciepła pary wodnej, gorącej wody i sprężonego powietrza, dystrybucja hurtowa metali i rud metali, wynajmowanie samochodów, rozładunek, składowanie towarów paliwowych i opałowych, usługi sortowania i mieszania węgla; wynajmowanie miejsc na parkingach, wynajmowanie magazynów, **40** obróbka metali, obróbka mechaniczna elementów metalowych, produkcja energii elektrycznej, przesyłanie energii elektrycznej, produkcja ciepła pary wodnej, gorącej wody i sprężonego powietrza, usługi w zakresie oczyszczania ścieków, **42** analizy chemiczne, badania chemiczne i fizykochemiczne dotyczące węgla i jego pochodnych.

(111) **227127** (220) 2007 10 30 (210) 332244
(151) 2010 02 08 (441) 2008 02 04

(732) Wałbrzyskie Zakłady Koksownicze VICTORIA Spółka Akcyjna, Wałbrzych, PL.
(540)



Kolor znaku: granatowy

(531) 26.13.25, 27.5.1, 29.1.4

(510), (511) **01** siarka, siarczan amonu, amoniak, woda amoniakalna, **04** koks, koks wielkopiecowy, koks odlewniczy, koks przemysłowo-opałowy, koksik, benzol, paliwo stałe z węgla kamiennego, węgiel kamienny, brykiety materiałów palnych z węgla kamiennego, brykiety materiałów palnych, paliwa gazowe, **19** smoła, gruz krzemionkowy, gruz szamotowy, **35** sprzedaż hurtowa metali i rud metali, paliw stałych, ciekłych, gazowych oraz produktów pochodnych, **36** agencje celne, **39** dystrybucja paliw gazowych w systemie sieciowym, dystrybucja ciepła pary wodnej, gorącej wody i sprężonego powietrza, dystrybucja hurtowa metali i rud metali, wynajmowanie samochodów, rozładunek, składowanie towarów paliwowych i opałowych, usługi sortowania i mieszania węgla; wynajmowanie miejsc na parkingach, wynajmowanie magazynów, **40** obróbka metali, obróbka mechaniczna elementów metalowych, produkcja energii elektrycznej, przesyłanie energii elektrycznej, produkcja ciepła pary wodnej, gorącej wody i sprężonego powietrza, usługi w zakresie oczyszczania ścieków, **42** analizy chemiczne, badania chemiczne i fizykochemiczne dotyczące węgla i jego pochodnych.

(111) **227128** (220) 2007 10 30 (210) 332245
(151) 2010 02 08 (441) 2008 02 04

(732) Wałbrzyskie Zakłady Koksownicze VICTORIA Spółka Akcyjna, Wałbrzych, PL.
(540)



(531) 26.13.25, 27.5.1

(510), (511) **01** siarka, siarczan amonu, amoniak, woda amoniakalna, **04** koks, koks wielkopiecowy, koks odlewniczy, koks przemysłowo-opałowy, koksik, benzol, paliwo stałe z węgla kamiennego, węgiel kamienny, brykiety materiałów palnych z węgla kamiennego, brykiety materiałów palnych, paliwa gazowe, **19** smoła, gruz krzemionkowy, gruz szamotowy, **35** sprzedaż hurtowa metali i rud metali, paliw stałych, ciekłych, gazowych oraz produktów pochodnych, **36** agencje celne, **39** dystrybucja paliw gazowych w systemie sieciowym, dystrybucja ciepła pary wodnej, gorącej wody i sprężonego powietrza, dystrybucja hurtowa metali i rud metali, wynajmowanie samochodów, rozładunek, składowanie towarów paliwowych i opałowych, usługi sortowania i mieszania węgla; wynajmowanie miejsc na parkingach,

wynajmowanie magazynów, **40** obróbka metali, obróbka mechaniczna elementów metalowych, produkcja energii elektrycznej, przesyłanie energii elektrycznej, produkcja ciepła pary wodnej, gorącej wody i sprężonego powietrza, usługi w zakresie oczyszczania ścieków, **42** analizy chemiczne, badania chemiczne i fizykochemiczne dotyczące węgla i jego pochodnych.

(111) **227129** (220) 2008 02 18 (210) 336783
 (151) 2010 03 30 (441) 2008 05 26
 (732) Ardagh Glass Gostyń Spółka Akcyjna, Gostyń, PL.
 (540)



(531) 19.3.1, 24.17.25, 27.5.1, 27.7.1
 (510), (511) **21** słoje, słoiki, butle, butelki i gąsiorzy szklane; opakowania, pojemniki i naczynia szklane, **35** prowadzenie sklepów i hurtowni ze słojami, butelkami, gąsiorami, opakowaniami, pojemnikami i naczyniami szklanymi oraz zamknięciami do nich.

(111) **227130** (220) 2008 03 31 (210) 338893
 (151) 2010 03 24 (441) 2008 07 07
 (732) DSA FINANCIAL GROUP Spółka Akcyjna, Wrocław, PL.
 (540)



Kolor znaku: bordowy, biały
 (531) 26.4.11, 26.11.2, 27.1.1, 29.1.12
 (510), (511) **35** usługi w zakresie rachunkowości, księgowości i audytu, usługi w zakresie prowadzenia spraw podatkowych i doradztwa w tej dziedzinie, doradztwo w zakresie prowadzenia działalności gospodarczej i zarządzania, usługi przetwarzania danych w zakresie prowadzenia działalności gospodarczej i zarządzania w dziedzinie ubezpieczeń i finansów, ryzyka związanego z prowadzeniem działalności gospodarczej, usługi konsultacyjne w zakresie prowadzenia działalności gospodarczej, dostarczanie informacji w zakresie prowadzenia działalności gospodarczej i zarządzania, w tym informacji dostarczanych za pośrednictwem sieci telekomunikacyjnych, w systemie on line, za pomocą internetu i multimedialnej ogólnodostępnej sieci komputerowej WWW, usługi badania rynku, organizowania wystaw i targów handlowych, pomoc w zarządzaniu w zakresie działalności gospodarczej i handlowej przedsiębiorstw przemysłowych i handlowych, doradztwo gospodarcze w zakresie zarządzania holdingami, **36** usługi brokerskie w zakresie funduszy emerytalno-rentowych, usługi ubezpieczeniowe: bezpośrednie i pośrednie-reasekuracyjne; usługi ubezpieczeniowe: jednorazowe, powtarzające się oraz kombinowane, usługi ubezpieczeniowe w zakresie wypadków, chorób, casco pojazdów lądowych i szynowych, przedmiotów w transporcie, szkód spowodowanych żywiołami, szkód rzeczowych, odpowiedzialności cywilnej, kredytu oraz strat finansowych, pośrednictwo w sprzedaży ubezpieczeń inwestowania na rynku kapitałowym, rynku papierów wartościowych oraz na rynku nieruchomości, usługi w dziedzinie zawierania umów w zakresie ubezpieczeń i asekuracji oraz funduszy emerytalno-rentowych, usługi w zakresie rozpatrywania skarg i zaspakajania roszczeń wynikających z usług ubezpieczeniowych i finansowych; usługi powiernicze, usługi finansowe; usługi zarządzania finansami, pomocy, doradztwa, konsultacji, informacji i badań w dziedzinie ubezpieczeń, funduszy emerytalno-rentowych, zaspakajania roszczeń wynikających z usług ubezpieczeniowych i finansowych; usługi konsultacyjne w zakresie zarządzania w dziedzinie ubezpieczeń; usługi maklerskie i zarządzania funduszami, inwestowanie kapitałowe w nowe spółki, przygotowywanie raportów finansowych i ubezpieczeniowych, usługi w zakresie zarządzania nieruchomościami, oraz obrotu nieruchomościami, w tym zakup, sprzedaż i pośrednictwo oraz doradztwo w zakresie zakupu, sprze-

daży, pośrednictwa i wycen majątkowych nieruchomości, sponzorowanie finansowe, **41** organizowanie i prowadzenie pozaszkolnych form kształcenia, prowadzenie klubów sportowych, organizowanie zawodów sportowych, organizowanie i prowadzenie konferencji i seminariów.

(111) **227131** (220) 2008 04 18 (210) 339795
 (151) 2010 02 25 (441) 2008 07 21
 (732) Impel Job Service Spółka z ograniczoną odpowiedzialnością, Wrocław, PL.
 (540)



Kolor znaku: czarny, ciemnoszary, jasnoszary, biały, czerwony
 (531) 2.1.25, 26.1.1, 26.1.14, 27.5.1, 29.1.15
 (510), (511) **35** usługi: profesjonalne doradztwo w zakresie organizowania i prowadzenia działalności gospodarczej, organizowanie wystaw i pokazów w celach handlowych, reklamowych i promocyjnych, reklama i rozpowszechnianie materiałów reklamowych, promocja sprzedaży dla osób trzecich, usługi outsourcingu kadrowo-płacowego, outsourcing personalny, doradztwo personalne, doradztwo w zakresie oceny i weryfikacji personelu, pomoc w prowadzeniu działalności gospodarczej poprzez jej projektowanie kadrowo-płacowe, dobór i rekrutacja personelu, dobór personelu za pomocą metod psychotechnicznych, doradztwo w sprawach zarządzania personalnego, „auditing personalny”-przeprowadzanie badań testowych umożliwiających wieloaspektową ocenę kadry menedżerskiej i poszczególnych zespołów pracowniczych, usługi „outplacementu”-polegające na złagodzeniu negatywnych konsekwencji zwolnień pracowników, usługi w zakresie agencji i pośrednictwa pracy, w tym pracy tymczasowej, rekrutacja pracowników, pozyskiwanie personelu, doradztwo handlowe, doradztwo w zakresie zarządzania kadrowego, usługi marketingowe, w tym c-marketingu i telernarketingu, opracowywanie ekspertyz z zakresu działalności gospodarczej, przeprowadzanie badań rynku i opinii publicznej oraz badań w dziedzinie działalności gospodarczej, **41** usługi: szkolenie i kształcenie praktyczne, nauczanie, wydawanie i publikowanie książek, czasopism i gazet, publikowanie tekstów innych niż teksty reklamowe, publikacja on-line książek i periodyków, edukacja, kursy korespondencyjne, usługi klubowe w zakresie rozrywki i nauczania, organizowanie konkursów edukacyjno-rozrywkowych, organizowanie i prowadzenie szkoleń, konferencji, kongresów, seminariów, sympozjów, zjazdów, wypożyczanie książek i periodyków, **42** usługi: projektowanie, instalacja, powielanie, aktualizacja, konserwacja i wypożyczanie oprogramowania komputerowego, doradztwo w prawach sprzętu komputerowego, doradztwo w sprawach sprzętu komputerowego, administrowanie stronami komputerowymi, tworzenie i utrzymywanie stron internetowych dla osób trzecich, usługi w zakresie badań i analiz technicznych i prowadzenia prac badawczo-rozwojowych dla osób trzecich.

(111) **227132** (220) 2008 04 23 (210) 340060
 (151) 2010 03 30 (441) 2008 08 04
 (732) BRE Bank S.A., Warszawa, PL.
 (540) ibre invoice.net
 (510), (511) **36** usługi bankowe, usługi internetowe w zakresie elektronicznej wymiany faktur oraz oferowania produktów bankowych związanych z obsługą faktur.

(111) **227133** (220) 2008 05 06 (210) 340507
 (151) 2010 04 26 (441) 2008 08 18
 (732) „STALWIT” Adam Witkowski, Świecie, PL.
 (540)



Kolor znaku: biały, czarny, czerwony
 (531) 26.4.2, 27.5.1, 29.1.13

(510), (511) **07** turbiny do małych elektrowni wodnych, **40** usługi: cięcie i gięcie blach, frezowanie, hartowanie metali, informacja o obróbce materiałów w tym stalowych, kompletowanie materiałów na zamówienie, kowalstwo: niszczenie odpadów, obróbka elementów metalowych, powlekanie metali środkami ochronnymi, recykling: odpadków i odpadów, spawanie konstrukcji stalowych, trasowanie laserem, unieszkodliwianie odpadów z uwzględnieniem ich dalszego przetwarzania.

(111) **227134** (220) 2008 07 01 (210) 342934
 (151) 2010 02 09 (441) 2008 10 13
 (732) ATIKA Home Billiard Clubs Andrzej Atkaczunas, Warszawa, PL.
 (540)



Kolor znaku: bordowy, biały

(531) 24.17.1, 26.4.1, 27.5.1, 27.7.1, 29.1.12

(510), (511) **35** agencja reklamowa, **41** organizacja przyjęć, klubowe usługi rozrywkowe, **43** przygotowywanie dań na zamówienie oraz ich dostawa, restauracja.

(111) **227135** (220) 2008 07 01 (210) 342936
 (151) 2010 03 02 (441) 2008 10 13
 (732) VitaDirect Tomasz Kozłowski, Warszawa, PL.
 (540)



Kolor znaku: niebieski, czerwony, żółty, zielony

(531) 27.5.1, 29.1.14

(510), (511) **05** preparaty farmaceutyczne dla dzieci i kobiet w ciąży, preparaty uzupełniające dla dzieci i kobiet w ciąży zawierające olej rybi do celów medycznych, kwasy tłuszczowe do celów medycznych, witaminy, olej z wątroby dorsza do celów medycznych, olej rybi w postaci płynnej oraz ampułki z olejem rybim do celów medycznych, olej z pierwiosnki do celów medycznych, mineralne preparaty uzupełniające do celów medycznych, substancje dietetyczne do celów leczniczych dla dzieci i kobiet w ciąży, środki zmniejszające apetyt do celów medycznych dla dzieci i kobiet w ciąży, środki regulujące przemianę materii do celów medycznych dla dzieci i kobiet w ciąży, dietetyczna żywność przystosowana do celów medycznych dla dzieci i kobiet w ciąży, dietetyczne napoje przystosowane do celów medycznych dla dzieci i kobiet w ciąży, dietetyczne substancje przystosowane do celów medycznych dla dzieci i kobiet w ciąży, herbaty lecznicze dla dzieci i kobiet w ciąży, herbaty odchudzające do celów leczniczych dla dzieci i kobiet w ciąży, herbaty ziołowe do celów medycznych dla dzieci i kobiet w ciąży, zioła lecznicze dla dzieci i kobiet w ciąży, napary lecznicze dla dzieci i kobiet w ciąży, preparaty medyczne do odchudzania dla dzieci i kobiet w ciąży, dodatki odżywcze do celów leczniczych dla dzieci i kobiet w ciąży, żywność dla niemowląt, żywność dietetyczna do celów leczniczych dla dzieci i kobiet w ciąży, suplementy diety do celów leczniczych dla dzieci i kobiet w ciąży, dodatki dietetyczne do celów medycznych, proteinowe i witaminowe dla dzieci i kobiet w ciąży, plastry i materiały opatrunkowe, **29** mięso, ryby, drób, dziczyzna, ekstrakty mięsne, konserwowane, suszone i gotowane owoce i warzywa, galaretki, dżemy, kompoty, jaja, mleko, produkty mleczne, oleje i tłuszcze jadalne, substancje dietetyczne nie do celów leczniczych dla dzieci i kobiet w ciąży, środki zmniejszające apetyt nie do celów medycznych dla dzieci i kobiet w ciąży, artykuły spożywcze uzupełniające dla dzieci i kobiet w ciąży dla celów niemedywnych na bazie białek, tłuszczu, kwasów

tłuszczowych, z dodatkiem witamin, składników mineralnych, pierwiastków śladowych, albo oddzielnie albo w kombinacji, zawarte w klasie 29, buliony dietetyczne nie do celów medycznych dla dzieci i kobiet w ciąży, napoje mleczne dietetyczne nie do celów medycznych dla dzieci i kobiet w ciąży, napoje z mlekiem dietetyczne nie do celów medycznych dla dzieci i kobiet w ciąży, zupy dietetyczne nie do celów medycznych dla dzieci i kobiet w ciąży, dietetyczne produkty spożywcze na bazie przetworzonych warzyw i owoców dla dzieci i kobiet w ciąży, suplementy diety nie do celów leczniczych dla dzieci i kobiet w ciąży, **30** kawa, herbata, kakao, cukier, ryż, tapioka, sago, kawa nienaturalna, mąka i produkty zbożowe, chleb, wyroby cukiernicze i słodczyce, lody, miód, syropy z melasy, drożdże, proszek do pieczenia, sól, musztarda, ocet, sosy, przyprawy, lód, napary dietetyczne nie do celów medycznych dla dzieci i kobiet w ciąży, dietetyczne napoje przystosowane nie do celów medycznych dla dzieci i kobiet w ciąży, dietetyczne napoje na bazie czekolady, herbaty, kakao i kawy przystosowane nie do celów medycznych dla dzieci i kobiet w ciąży, produkty żywnościowe dietetyczne nie do celów medycznych dla dzieci i kobiet w ciąży, produkty żywnościowe dietetyczne ze skrobi nie do celów medycznych dla dzieci i kobiet w ciąży, słodczyce dietetyczne nie do celów medycznych dla dzieci i kobiet w ciąży, preparaty zbożowe dietetyczne nie do celów medycznych dla dzieci i kobiet w ciąży, żywność dietetyczna na bazie mąki nie do celów medycznych dla dzieci i kobiet w ciąży, dietetyczne produkty spożywcze na bazie owsa nie do celów medycznych dla dzieci i kobiet, **32** wody mineralne i gazowane oraz napoje bezalkoholowe, napoje owocowe i soki owocowe, syropy i inne produkty do produkcji napojów bezalkoholowych, **35** usługi w zakresie prowadzenia punktów sprzedaży hurtowej i detalicznej, również w formie wysyłkowej i poprzez Internet, oferujących różnorodne towary konsumpcyjne dla dzieci i kobiet w ciąży, w tym mydła, środki perfumeryjne, olejki eteryczne, kosmetyki, płyny do pielęgnacji włosów, środki do czyszczenia zębów, preparaty farmaceutyczne dla dzieci i kobiet w ciąży, preparaty uzupełniające dla dzieci i kobiet w ciąży zawierające olej rybi, kwasy tłuszczowe, witaminy, olej z wątroby dorsza, olej rybi w postaci płynnej oraz ampułki z olejem rybim, olej z pierwiosnki, mineralne preparaty uzupełniające, preparaty farmaceutyczne dla dzieci i kobiet w ciąży stosowane w kosmetyce, preparaty farmaceutyczne dla dzieci i kobiet w ciąży do pielęgnacji skóry, twarzy i ciała, preparaty farmaceutyczne dla dzieci i kobiet w ciąży do oczyszczania skóry, preparaty farmaceutyczne dla kobiet w ciąży liftingujące, preparaty farmaceutyczne dla dzieci i kobiet w ciąży odżywcze do skóry, substancje dietetyczne do celów leczniczych dla dzieci i kobiet w ciąży, środki zmniejszające apetyt do celów medycznych dla dzieci i kobiet w ciąży, środki regulujące przemianę materii do celów medycznych dla dzieci i kobiet w ciąży, dietetyczna żywność przystosowana do celów medycznych dla dzieci i kobiet w ciąży, dietetyczne napoje przystosowane do celów medycznych dla dzieci i kobiet w ciąży, dietetyczne substancje przystosowane do celów medycznych dla dzieci i kobiet w ciąży, herbaty lecznicze dla dzieci i kobiet w ciąży, herbaty odchudzające do celów leczniczych dla dzieci i kobiet w ciąży, herbaty ziołowe do celów medycznych dla dzieci i kobiet w ciąży, zioła lecznicze dla dzieci i kobiet w ciąży, napary lecznicze dla dzieci i kobiet w ciąży, preparaty medyczne do odchudzania dla dzieci i kobiet w ciąży, dodatki odżywcze do celów leczniczych dla dzieci i kobiet w ciąży, żywność dla niemowląt, żywność dietetyczna do celów leczniczych dla dzieci i kobiet w ciąży, suplementy diety do celów leczniczych dla dzieci i kobiet w ciąży, dodatki dietetyczne, proteinowe i witaminowe dla dzieci i kobiet w ciąży, plastry i materiały opatrunkowe, mięso, ryby, drób, dziczyzna, ekstrakty mięsne, konserwowane, suszone i gotowane owoce i warzywa, galaretki, dżemy, kompoty, jaja, mleko, produkty mleczne, oleje i tłuszcze jadalne, substancje dietetyczne nie do celów leczniczych, środki zmniejszające apetyt nie do celów medycznych, dietetyczne artykuły spożywcze, artykuły spożywcze uzupełniające dla celów niemedywnych na bazie białek, tłuszczu, kwasów tłuszczowych, z dodatkiem witamin, składników mineralnych, pierwiastków śladowych, albo oddzielnie albo w kombinacji, zawarte w klasie 29, buliony dietetyczne nie do celów medycznych, napoje mleczne dietetyczne nie do celów medycznych, napoje z mlekiem dietetyczne nie do celów medycznych dla dzieci i kobiet w ciąży, zupy dietetyczne nie do celów medycznych, dietetyczne produkty spożywcze na bazie przetworzonych warzyw i owoców, suplementy diety nie do celów leczniczych, kawa, herbata, kakao, kawa nienaturalna, mąka i produkty zbożowe, chleb, wyroby cukiernicze i słodczyce, lody, miód, syropy z melasy, drożdże, proszek

do pieczenia, sól, musztarda, ocet, sosy, przyprawy, lód, napary dietetyczne nie do celów medycznych dla dzieci i kobiet w ciąży, dietetyczne napoje przystosowane nie do celów medycznych dla dzieci i kobiet w ciąży, dietetyczne napoje na bazie czekolady, herbaty, kakao i kawy przystosowane nie do celów medycznych, produkty żywnościowe dietetyczne nie do celów medycznych dla dzieci i kobiet w ciąży, produkty żywnościowe dietetyczne ze skrobi nie do celów medycznych dla dzieci i kobiet w ciąży, słodczyce dietetyczne nie do celów medycznych dla dzieci i kobiet w ciąży, preparaty zbożowe dietetyczne nie do celów medycznych dla dzieci i kobiet w ciąży, żywność dietetyczna na bazie mąki nie do celów medycznych dla dzieci i kobiet w ciąży, dietetyczne produkty spożywcze na bazie owsa nie do celów medycznych dla dzieci i kobiet w ciąży, pieczywo dietetyczne nie do celów medycznych dla dzieci i kobiet w ciąży, dodatki odżywcze nie do celów leczniczych dla dzieci i kobiet w ciąży, wody mineralne i gazowane oraz napoje bezalkoholowe, napoje owocowe i soki owocowe, syropy i inne produkty do produkcji napojów.

(111) **227136** (220) 2008 07 04 (210) 343152
 (151) 2010 02 25 (441) 2008 10 13
 (732) EUROPLANT PHYTOPHARM Sp. z o.o., Kłęka, PL.

(540) urovit
 (510), (511) **05** preparaty farmaceutyczne wzmacniające odporność organizmu zawierające witaminy i minerały, preparaty odżywcze i witaminowe do celów medycznych moczopędne i ułatwiające wypłukiwanie bakterii z mocz, żywność dietetyczna do celów leczniczych, dodatki odżywcze do celów leczniczych, zioła lecznicze, herbaty lecznicze, lecznicze herbatki ziołowe, wyciągi roślinne i ziołowe do celów leczniczych, nalewki do celów leczniczych, mieszanki ziołowe do celów leczniczych.

(111) **227137** (220) 2008 07 14 (210) 343507
 (151) 2010 03 30 (441) 2008 10 27
 (732) TINES Spółka Akcyjna, Kraków, PL.
 (540)

tines][spetrem

(531) 24.17.5, 27.5.1
 (510), (511) **01** produkty chemiczne przeznaczone dla przemysłu, żywice syntetyczne w stanie surowym, tworzywa sztuczne w stanie surowym, preparaty do hartowania i lutowania metali, kleje (spoiwa) przeznaczone dla przemysłu, **37** usługi budowlane, naprawy, **39** transport.

(111) **227138** (220) 2008 07 30 (210) 344274
 (151) 2010 02 03 (441) 2008 11 10
 (732) ATLAS Sp. z o.o., Łódź, PL.
 (540) BAUKAJZER

(510), (511) **01** produkty i półprodukty chemiczne przeznaczone dla przemysłu; żywice syntetyczne w stanie surowym, tworzywa sztuczne w stanie surowym; substancje chemiczne nieprzetworzone; spoiwa, kleje i zaprawy klejowe; cement; środki impregnujące i konserwujące, w tym zapewniające odporność na wilgoć, silikon; preparaty do odtłuszczania stosowane w procesach produkcyjnych, rozpuszczalniki do lakierów; preparaty i środki do matowienia, **02** środki antykorozyjne; dekoracyjne i ochronne, trwałe lub tymczasowe, środki oraz kompozycje do pokrywania powierzchni różnego typu, w tym barwniki, farby, lakiery, bejce, pokosty; zaprawy farbiarskie, zaprawy cementowe, podkłady, szpachlówki, powłoki i farby do gruntowania i wzmacniania podłoży; podkłady do malowania drewna, preparaty do konserwacji drewna, bejce i barwniki do drewna; spoiwa do farb i lakierów; kit szklarski; powłoki do krycia smołą, powłoki do krycia dachów; rozcieńczalniki, zagęszczacze i utrwalaacze do barwników, farb, lakierów, bejcy, pokostów, **17** materiały izolacyjne, zaprawy izolacyjne, taśmy izolacyjne, kit, tkaniny izolacyjne, farby i lakiery izolacyjne, folie metalowe izolacyjne, substancje do izolacji przeciwwilgociowych stosowane w budownictwie; materiały uszczelniające, taśmy uszczelniające do drzwi i okien; materiały wypełniające, pakuły, bawełna (wata) do uszczelniania, wełna mineralna, wata szklana, materiały ciepłochronne; materiały wyściełające

z gumy lub tworzyw sztucznych; rury giętkie niemetalowe, uszczelki i złączki do rur; żywice syntetyczne, żywice akrylowe, **19** materiały budowlane niemetalowe; asfalt, smoła i bitumy, wyroby i powłoki bitumiczne stosowane w budownictwie; beton, zaczyn cementowy, gips; pokrycia niemetalowe dla budownictwa; tynki; zaprawy i masy budowlane, w tym murarskie, tynkarskie, do spoinowania okładzin; rury sztywne niemetalowe stosowane w budownictwie.

(111) **227139** (220) 2008 07 30 (210) 344283
 (151) 2010 02 03 (441) 2008 11 10
 (732) „KAMIŃSCY” Firma Transportowo-Usługowa s.c.,
 Anna Kamińska, Janusz Kamiński, Poznań, PL.
 (540)



Kolor znaku: zielony, biały

(531) 3.7.24, 26.4.2, 26.13.25, 27.5.1, 29.1.12
 (510), (511) **39** przeprowadzki, przemieszczanie maszyn, przewóz towarów, spedycja krajowa i międzynarodowa, dostarczanie wszelkiego rodzaju towarów; dystrybucja przesyłek, dystrybucja towarów, holowanie, magazynowanie, pakowanie produktów; pilotaż, przewóz samochodami ciężarowymi; składowanie towarów, wyładunek towarów, wynajmowanie pojazdów, parkowanie samochodów, wypożyczanie samochodów; transport pasażerski, usługi kurierskie, informacja o transporcie.

(111) **227140** (220) 2008 08 25 (210) 345250
 (151) 2010 04 09 (441) 2008 12 08
 (732) TINES Spółka Akcyjna, Kraków, PL.

(540) Tines system EBS
 (510), (511) **01** produkty chemiczne przeznaczone dla przemysłu, żywice syntetyczne w stanie surowym, tworzywa sztuczne w stanie surowym, preparaty do hartowania i lutowania metali, kleje (spoiwa) przeznaczone dla przemysłu, **06** metale nieszlachetne i ich stopy, budowlane materiały metalowe, przenośne metalowe konstrukcje budowlane, materiały metalowe do budowy szlaków kolejowych, przewody nielektryczne i przewody drutowe z metali nieszlachetnych, drobne wyroby żelazne, pojedyncze drobne wyroby metalowe, rury i rurki metalowe, towary z metali nieszlachetnych nie ujęte w innych klasach, rudy (kruszcze), **19** materiały budowlane niemetalowe, rury sztywne niemetalowe stosowane w budownictwie, asfalt, smoła i bitumy, budynki przenośne niemetalowe.

(111) **227141** (220) 2008 08 25 (210) 345251
 (151) 2010 04 09 (441) 2008 12 08
 (732) TINES Spółka Akcyjna, Kraków, PL.

(540) Zintegrowana nawierzchnia kolejowo-drogowa Tines
 (510), (511) **01** produkty chemiczne przeznaczone dla przemysłu, żywice syntetyczne w stanie surowym, tworzywa sztuczne w stanie surowym, preparaty do hartowania i lutowania metali, kleje (spoiwa) przeznaczone dla przemysłu, **06** metale nieszlachetne i ich stopy, budowlane materiały metalowe, przenośne metalowe konstrukcje budowlane, materiały metalowe do budowy szlaków kolejowych, przewody nielektryczne i przewody drutowe z metali nieszlachetnych, drobne wyroby żelazne, pojedyncze drobne wyroby metalowe, rury i rurki metalowe, towary z metali nieszlachetnych nie ujęte w innych klasach, rudy (kruszcze), **19** materiały budowlane niemetalowe, rury sztywne niemetalowe stosowane w budownictwie, asfalt, smoła i bitumy, budynki przenośne niemetalowe.

(111) **227142** (220) 2008 08 29 (210) 345467
 (151) 2010 02 24 (441) 2008 12 08
 (732) CARLSBERG POLSKA Spółka z ograniczoną odpowiedzialnością, Warszawa, PL.

(540)



Kolor znaku: czarny, czerwony, biały, złoty
 (531) 3.7.1, 11.3.1, 19.1.4, 24.5.5, 25.1.15, 27.5.1, 29.1.15
 (510), (511) **32** piwo, napoje piwne, napoje bezalkoholowe.

(111) **227143** (220) 2008 09 01 (210) 345600
 (151) 2010 04 21 (441) 2008 12 08
 (732) Centrum Produkcyjne Pneumatyki „PREMA” Spółka Akcyjna,
 Kielce, PL.
 (540)



Kolor znaku: granatowy, biały
 (531) 15.9.25, 26.1.2, 26.1.18, 26.13.25, 27.5.1, 29.1.12
 (510), (511) **01** materiały filtracyjne w postaci substancji roślinnych,
 substancji mineralnych, preparatów chemicznych, tworzyw sztucz-
 nych w stanie surowym, materiałów ceramicznych, **06** uszczelki me-
 talowe, **07** maszyny i obrabiarki, mechanizmy napędu z wyjątkiem
 stosowanych w pojazdach lądowych, pompy na sprężone powietrze
 (jako części maszyn), filtry (jako części maszyn), silowniki (jako części
 maszyn), zawory (jako części maszyn), bloki przygotowania sprężo-
 nego powietrza (jako części maszyn), mechanizmy sterownicze do
 maszyn i silników, **09** cewki elektromagnetyczne, urządzenia i przy-
 rzędy do sterowania i regulacji energii elektrycznej, **17** uszczelki do
 połączeń elementów układów pneumatycznych, **42** projekty tech-
 niczne.

(111) **227144** (220) 2008 09 15 (210) 346121
 (151) 2010 02 19 (441) 2008 12 22
 (732) KONSORCJUM Andziak Spółka Jawna, Kołobrzeg, PL.
 (540)



Kolor znaku: biały, czerwony, czarny
 (531) 26.3.2, 26.4.3, 26.5.1, 26.5.10, 27.5.1, 29.1.13
 (510), (511) **07** krajalnice (maszyny) do krajania mięsa, warzyw,
 owoców, wyrobów piekarskich, roślin okopowych; urządzenia do
 rozdrabniania, przecierania mięsa, warzyw, owoców, roślin okopo-
 wych, urządzenia do formowania, panierowania wyrobów spożyw-
 czych, urządzenia do mycia, napełniania zamykania i kapslowania
 butelek; otwieracze do puszek elektryczne; myjki i płuczki wyrobów
 spożywczych; maszyny dla przemysłu cukrowniczego; inkubatory

do jaj, urządzenia do produkcji soków z owoców i warzyw; urządze-
 nia do produkcji konserw z owoców i warzyw; urządzenia do filtracji
 płynnych produktów spożywczych, wirówki do mleka, wirówki do
 odwirowywania wody z produktów spożywczych; maszyny do wy-
 robu kiełbas i innych produktów mięsnych, urządzenia do utrwalania
 produktów spożywczych, urządzenia do produkcji masła, urządzenia
 do przemiału zbóż i cukru, maszyny do mielenia mięsa, maszyny do
 mielenia wyrobów spożywczych, malaksery, mieszalniki elektryczne,
 miksery, maskownice; urządzenia do wędzenia mięsa, ryb, drobiu;
 maszyny do odtuszczania mięsa i wyrobów spożywczych; urządze-
 nia do obierania ze skóry, maszyny do oplatania i zszywania wyrobów
 z mięsa i wędlin; młyny i młynki domowe elektryczne, urządzenia do
 odszypułkowania owoców i warzyw, obrywarki owoców i warzyw;
 urządzenia do drylowania owoców pestkowych; prasy do prasowa-
 nia wyrobów spożywczych, urządzenia do sortowania i przesiewania
 wyrobów spożywczych, suszarki wyrobów spożywczych; maszyny
 do napełniania, pakowania, zamykania wyrobów spożywczych; ety-
 kietarki; urządzenia do ubijania i napowietrzania mas, zmywarki do
 naczyń; aparatura do wytwarzania wody gazowanej i mineralnej;
 kotły do gotowania; przenośniki taśmowe, urządzenia do transportu
 przemysłowego, wyladunku i załadunku, transportery pneumatycz-
 ne, próżniowe, dmuchawy do zasysania i transportu ziarna; agregaty
 prądotwórcze, sprężarki; pompy do pompowania gazów, cieczy i gę-
 stwy; wymienniki ciepła; inne urządzenia i maszyny do przetwórstwa
 wyrobów spożywczych nie wymienione w innych klasach, **08** urzą-
 dzenia do ogłuszania zwierząt rzeźnych, urządzenia do uboju zwie-
 rząt rzeźnych, noże do obróbki mięsa, warzyw, owoców, ryb, krajarki
 do jarzyn, tasaki do mięsa, ręczne narzędzia do zbierania owoców,
 otwieracze do puszek nieelektryczne, **09** dozownice wyrobów spo-
 żywczych, **11** chłodziarki i zamrażarki wyrobów spożywczych, tune-
 le zamrażalnicze, szafy chłodnicze i inne urządzenia chłodnicze nie
 wymienione w innych klasach, szybkowary elektryczne, wytornice
 pary, ogrzewacze wyrobów spożywczych autoklawy, sterylizatory,
 pasteryzatory, gofrownice elektryczne, urządzenia destylacyjne, pie-
 ce piekarnicze; urządzenia do mechanicznego oczyszczania ścieków;
 urządzenia do obsmażania i zamrażania wyrobów spożywczych,
 maszyny piekarnicze; gastronomiczne urządzenia elektryczne, **37**
 instalacja, konserwacja i naprawa maszyn dla przemysłu spożywcze-
 go, **41** doradztwo zawodowe w zakresie przemysłu spożywczego,
42 rzeczoznawstwo w zakresie przemysłu spożywczego.

(111) **227145** (220) 2008 09 29 (210) 346743
 (151) 2010 02 08 (441) 2009 01 05
 (732) ProService Systems Spółka z o.o., Warszawa, PL.
 (540)



Kolor znaku: czarny, beżowy, biały
 (531) 26.11.3, 27.5.1, 29.1.13
 (510), (511) **03** perfumy, kosmetyki, **41** doradztwo zawodowe-po-
 rady w zakresie edukacji lub kształcenia, **44** usługi salonów fryzjer-
 skich, usługi salonów piękności, usługi manicure, usługi masażu.

(111) **227146** (220) 2008 10 10 (210) 347260
 (151) 2010 04 06 (441) 2009 01 19
 (732) „DREW-ZET” Spółka z ograniczoną odpowiedzialnością,
 Pomaranowice, PL.

(540) drewnet
 (510), (511) **19** drewno konstrukcyjne dla budownictwa, podłogi,
 boazerie, listwy, sklejki i płyty fornirowane, wyroby tartaczne,
20 materace nie do celów leczniczych, meble drewniane i tapi-
 cerowane w asortymencie, konstrukcje drewniane na łóżka, gięt-
 koklejone drewniane elementy meblowe, meble biurowe, palety
 transportowe i załadownicze niemetalowe, opakowania drewniane,
 giętkoklejone drewniane elementy schodów, balustrad i stojących
 wieszaków na ubrania, **40** usługi obróbki drewna, usługi impregna-
 cji drewna.

(111) **227147** (220) 2008 10 10 (210) 347287
 (151) 2010 02 12 (441) 2009 01 19
 (732) Zakłady Przetwórcze Surowców Chemicznych i Mineralnych „PIOTROWICE” Spółka z ograniczoną odpowiedzialnością, Piotrowice, PL.
 (540)



Kolor znaku: zielony, szary, czarny

(531) 24.15.1, 26.1.6, 27.5.1, 29.1.13

(510), (511) **01** wypełniacze mineralne: dolomit do celów przemysłowych, węglan wapnia, węglan wapniowo-magnezowy, krzemiany, glinokrzemian potasowo-sodowy-perlit; środki chemiczne dla przemysłu: dehydranty, detergenty, emulgatory, plastyfikatory; substancje mineralne jako materiały filtracyjne; środki filtracyjne do produkcji napojów; barwniki do celów przemysłowych jako środki chemiczne do ożywiania kolorów; lepiki, kleje i masy klejowe do przyklejania do celów przemysłowych, apretura do klei; cement, środki do konserwacji cementu, betonu i cegły z wyjątkiem farb i olejów, spoiwa do betonu; mieszanki do produkcji ceramiki technicznej, materiały ceramiczne zwłaszcza do filtrów; produkty chemiczne do użyźniania i spulchniania gleby; żywice syntetyczne w stanie surowym, polistyren do spieniania, **02** farby, farby elewacyjne: akrylowe, silikatowe i silikonowe, farby akrylowe do wnętrz, farby jako powłoki, powłoki do krycia dachów i powłoki zabezpieczające podwozia pojazdów, farby ognioodporne; lakiery dla przemysłu, lakier asfaltowy, utrwalacze jako lakiery; żywice naturalne w stanie surowym; gumo-żywice; rozcieńczalniki do farb i lakierów; spoiwa do farb; sykatywy jako środki wysuszające do farb; zagęszczacze do barwników i farb, **17** materiały izolacyjne ciepłochronne, zimnochronne i dźwiękochłonne; budowlane materiały termoizolacyjne: styropian, wełna mineralna, włókno szklane; osłony ze styropianu do rur; folie z tworzyw sztucznych inne niż do pakowania; folie i filmy do laminowania płyt izolacyjnych, guma surowa lub półprzetworzona; materiały wypełniające, uszczelniające, pakuły, **19** materiały budowlane niemetalowe; hydrauliczne środki wiążące: cement, gips, kreda, wapno; podkłady gruntujące niemetalowe, masy tynkarskie, masy tynkarskie na bazie żywicy silikonowej, polikrzemianowa i akrylowa, tynki mineralne, zaprawy cementowe; mieszanki środków wiążących z piaskiem, żwirem, żużlem; zaprawy budowlane; beton, beton perlitowy, betonowe elementy budowlane, prefabrykaty betonowe i żelbetowe; konstrukcyjne elementy niemetalowe dla budownictwa; gipsowe elementy budowlane, pustaki gipsowe; glina, glina ceglarska, cegły; płytki podłogowe niemetalowe; materiały do budowy i pokryć dróg, kostka brukowa; materiały wiążące do budowy dróg: asfalt, bitumy; kształtki niemetalowe, kształtki rurowe rozgałęzieniowe, **42** prace badawczo-wdrożeniowe; prace projektowe, ekspertyzy inżynierskie, badania techniczne, badania chemiczne, testowanie materiałów, kontrola jakości; doradztwo techniczne i technologiczne w zakresie produkcji wypełniaczy dolomitowych, kredowych, węglanowych i prelitu; wzornictwo przemysłowe.

(111) **227148** (220) 2008 10 17 (210) 347577
 (151) 2010 01 26 (441) 2009 01 19
 (732) AGROMAKS Spółka z ograniczoną odpowiedzialnością, Mizerka, PL.
 (540)



Kolor znaku: czarny, szary, ciemnoszary, jasnoszary

(531) 25.7.1, 25.12.25, 26.4.2, 26.4.18, 27.5.1, 29.1.12

(510), (511) **06** elementy wyposażenia łazienek metalowe-stojaki, uchwyty, wieszaki; metalowy osprzęt do mebli w szczególności kółka samonastawne, **11** armatura łazienkowa i kuchenna w tym krany i zawory; sanitarny sprzęt łazienkowy, wanny kąpielowe, brodziki natryskowe, panele prysznicowe, obudowy wanien i brodzików, kabiny i parawany natryskowe, prysznice, ceramika sanitarna, miski ustępowe, spłuczki ustępowe, miski i spłuczki kompaktowe, dolnopłuki, bidety, pisuary, zlewozmywaki, umywalki, postumenty i półpostumenty umywalek; wsporniki do mocowania wiszących umywalek, misek ustępowych, bidetów i pisuarów; deski sedesowe; armatura wodociągowa, sanitarna i gazowa, grzejniki, osprzęt do grzejników; lampy oświetleniowe i części do lamp; abażury do lamp, klosze do lamp, stelaże do abażurów, **20** meble w szczególności łazienkowe, kuchenne, biurowe, wypoczynkowe, szkolne, metalowe, drewniane, ogrodowe, kościelne, sklepowe i magazynowe, restauracyjne i barowe; niemetalowe elementy wyposażenia łazienek w szczególności szafki, stojaki, uchwyty, wieszaki; węże, drążki i uchwyty do pryszniców, mydelniczki, wieszaki do ręczników; osprzęt niemetalowy do mebli, przegrody drewniane do mebli, wykończeniowe elementy plastikowe do mebli, półki meblowe, **21** przybory łazienkowe nie z metali szlachetnych i nie pokrywanych nimi; suszarki do bielizny; wyroby ceramiczne dla gospodarstw domowych; szczotki do czyszczenia; dozowniki do mydła; dozowniki do ręczników papierowych; dozowniki papieru toaletowego; półki łazienkowe niemetalowe (inne niż meble); przepychaczki do zlewów i wanien; rozpylacze do perfum; stojaki do suszenia prania; szczotki do misek klozetowych; ściereczki do wycierania mebli; porcelana w szczególności zastawy stołowe.

(111) **227149** (220) 2008 10 17 (210) 347578
 (151) 2010 01 26 (441) 2009 01 19
 (732) AGROMAKS Spółka z ograniczoną odpowiedzialnością, Mizerka, PL.
 (540)



(531) 27.5.1

(510), (511) **06** elementy wyposażenia łazienek metalowe-stojaki, uchwyty, wieszaki; metalowy osprzęt do mebli w szczególności kółka samonastawne, **11** armatura łazienkowa i kuchenna w tym krany i zawory; sanitarny sprzęt łazienkowy, wanny kąpielowe, brodziki natryskowe, panele prysznicowe, obudowy wanien i brodzików, kabiny i parawany natryskowe, prysznice, ceramika sanitarna, miski ustępowe, spłuczki ustępowe, miski i spłuczki kompaktowe, dolnopłuki, bidety, pisuary, zlewozmywaki, umywalki, postumenty i półpostumenty umywalek; wsporniki do mocowania wiszących umywalek, misek ustępowych, bidetów i pisuarów; deski sedesowe; armatura wodociągowa, sanitarna i gazowa, grzejniki, osprzęt do grzejników; lampy oświetleniowe i części do lamp; abażury do lamp, klosze do lamp, stelaże do abażurów, **20** meble w szczególności łazienkowe, kuchenne, biurowe, wypoczynkowe, szkolne, metalowe, drewniane, ogrodowe, kościelne, sklepowe i magazynowe, restauracyjne i barowe; niemetalowe elementy wyposażenia łazienek w szczególności szafki, stojaki, uchwyty, wieszaki; węże, drążki i uchwyty do pryszniców, mydelniczki, wieszaki do ręczników; osprzęt niemetalowy do mebli, przegrody drewniane do mebli, wykończeniowe elementy plastikowe do mebli, półki meblowe, **21** przybory łazienkowe nie z metali szlachetnych i nie pokrywanych nimi; suszarki do bielizny; wyroby ceramiczne dla gospodarstw domowych; szczotki do czyszczenia; dozowniki do mydła; dozowniki do ręczników papierowych; dozowniki papieru toaletowego; półki łazienkowe niemetalowe (inne niż meble); przepychaczki do zlewów i wanien; rozpylacze do perfum; stojaki do suszenia prania; szczotki do misek klozetowych; ściereczki do wycierania mebli; porcelana w szczególności zastawy stołowe.

(111) **227150** (220) 2008 10 21 (210) 347683
 (151) 2010 04 20 (441) 2009 02 02
 (732) BAKALLAND BRANDS Spółka z ograniczoną odpowiedzialnością, Warszawa, PL.

(540)



Kolor znaku: ciemnozielony, biały, czarny

(531) 26.4.5, 27.5.1, 29.1.13

(510), (511) **29** owoce suszone, kandyzowane, lukrowane, konserwowane, sałatki owocowe, kompoty owocowe, chipsy i chrupki owocowe, dżemy, marmolady, galaretki owocowe, przeciera owocowe, rodzynki, orzechy i migdały spreparowane, bakalie i mieszanki bakałiowe, konserwy i marynaty warzywne, sałatki warzywne, warzywa suszone, przeciera warzywne, przetwory warzywne, grzyby konserwowane, oliwki konserwowane, oliwa z oliwek, oleje jadalne, **30** płatki zbożowe śniadaniowe, muesli, mieszanki płatków zbóż i bakalii, batony muesli, batony na bazie płatków zbożowych śniadaniowych, pieczywo z bakalią, ciasteczka pełnoziarniste, **31** orzeszki arachidowe i pistacjowe, ziarna, pestki, migdały, orzechy w łupinach, orzechy łuskane, mak.

(111) **227151** (220) 2008 10 24 (210) 347828
(151) 2010 03 03 (441) 2009 02 02

(732) FORTUNA zakłady bukmacherskie Spółka z ograniczoną odpowiedzialnością, Cieszyn, PL.

(540) FORTUNABET

(510), (511) **35** agencje reklamowe, dystrybucja materiałów reklamowych-próbek druków, prospektów, broszur, edycja tekstów, kolumny reklamowe w prasie, reklamy radiowe i telewizyjne, wynajmowanie miejsca na umieszczanie ogłoszeń lub reklam, rozpowszechnianie ogłoszeń reklamowych, promocja sprzedaży, **41** działalność związana z zakładami wzajemnymi, produkcja i montaż programów telewizyjnych, **42** usługi poligraficzne, wydawnicze.

(111) **227152** (220) 2008 11 05 (210) 348286
(151) 2010 02 08 (441) 2009 02 16

(732) 'MSport' Hurtownia Artykułów Sportowych i Turystycznych Tomasz Woźniak, Łódź, PL.

(540)



Kolor znaku: czerwony, czarny

(531) 27.5.1, 29.1.12

(510), (511) **08** pompki ręczne, pompki typu mieszki, saperki, **18** plecaki turystyczne, **20** materace, materace powietrzne nie do celów leczniczych, leżaki, namioty, stoły do masażu, śpiwory kempingowe, **25** odzież, odzież termalna, odzież sportowa, bezrękawniki, bielizna przeciwpotowa, bluzki, bluzy, body, buty narciarskie, buty piłkarskie, czapki, dresy, dżerseje, getry, kamizelki, kąpielówki, koszulki, kurtki, legginsy, obuwie sportowe, paski, sandały, skafandry, skarpety, specjalistyczny sprzęt i odzież pływacka, spodenki, spodnie, stroje gimnastyczne, szlafroki, szorty, trykoty, t-shirty, ubrania dla kierowców, **27** karimaty, maty gimnastyczne, **28** akcesoria i artykuły sportowe, artykuły do gier, artykuły wędkarskie, atlasy, baseny kąpielowe, bieżnie, bilardowe kule, bilardowe kije, bilardowe stoły, bokserskie rękawice, buty łyżwiarskie z łyżwami, deski surfingowe, deskorolki, dętki piłek do gry, ekspandery, etui do przyrządów sportowych, golfowe kije, gry, gry elektroniczne, gry planszowe, hantle, hokejowe kije, klocki, kręgle, latawce, liny do wspinaczki, lotnie, łuki do strzelania, łyżwy, maski do szermierki, nakolanniki, nałokietniki, narty, narty biegowe, narty wodne, narty zjazdowe, ochraniacze, opaski usztywniające, orbitreki, piłki do gier, piłki nożne, piłki ręczne, piłki koszowe, piłki siatkowe, pletwy do pływania, przyrządy do ćwiczeń fizycznych, przyrządy do ćwiczeń gimnastycznych, przyrządy mechaniczne do ćwiczeń gimnastycznych, przyrządy do gier sportowych, rakiety do tenisa stołowego, rakiety do tenisa ziemnego, rękawice sportowe, rolki, rowery treningowe, sanki, siatki sportowe, skakanki, snowboard,

sprzęt sportowy, sprzęt sportowy i akcesoria do badmintonu, sprzęt sportowy i akcesoria do koszykówki w tym: tablice, sprzęt sportowy i akcesoria do gry w piłkę nożną w tym: bramki, sprzęt sportowy i akcesoria do gry w piłkę ręczną w tym: bramki, sprzęt sportowy i akcesoria do siatkówki, sprzęt sportowy i akcesoria do gry w Squasha, sprzęt sportowy do sztuk walk, sprzęt sportowy i akcesoria do tenisa ziemnego, stepery, stoły do tenisa stołowego, stoły świetlicowe do gry w piłkę nożną, strzałki (dart), szachy, ślizgi, tarcze, trampoliny, treningowe rowery stacjonarne, strzelnicze, warcaby, wędki, wędki do wędkarstwa, wiązania narciarskie, worki treningowe, zabawki, żyłki wędkarskie, **35** usługi agencyjne i przedstawicielskie importowo-eksportowe, agencje reklamowe, prowadzenie interesów osób trzecich w zakresie ekspozycji i sprzedaży towarów poprzez sklep i hurtownię, pośrednictwo handlowe polegające na zawieraniu transakcji kupna i sprzedaży za pośrednictwem sieci komputerowej, Internetu, na zlecenie telefoniczne, poprzez sprzedaż wysyłkową i inne formy sprzedaży artykułów sportowych i turystycznych takich jak: pompki ręczne, pompki typu mieszki, saperki, plecaki turystyczne, materace, materace powietrzne nie do celów leczniczych, leżaki, namioty, stoły do masażu, śpiwory kempingowe, odzież, odzież termalna, odzież sportowa, bezrękawniki, bielizna przeciwpotowa, bluzki, bluzy, body, buty narciarskie, buty piłkarskie, czapki, dresy, dżerseje, getry, kamizelki, kąpielówki, koszulki, kurtki, legginsy, obuwie sportowe, paski, sandały, skafandry, skarpety, specjalistyczny sprzęt i odzież pływacka, spodenki, spodnie, stroje gimnastyczne, szlafroki, szorty, trykoty, T-shirty, ubrania dla kierowców, karimaty, maty gimnastyczne, akcesoria i artykuły sportowe, artykuły do gier, artykuły wędkarskie, atlasy, baseny kąpielowe, bieżnie, bilardowe kule, bilardowe kije, bilardowe stoły, bokserskie rękawice, buty łyżwiarskie z łyżwami, deski surfingowe, deskorolki, dętki piłek do gry, ekspandery, etui do przyrządów sportowych, golfowe kije, gry, gry elektroniczne, gry planszowe, hantle, hokejowe kije, klocki, kręgle, latawce, liny do wspinaczki, lotnie, łuki do strzelania, łyżwy, maski do szermierki, nakolanniki, nałokietniki, narty, narty biegowe, narty wodne, narty zjazdowe, ochraniacze, opaski usztywniające, orbitreki, piłki do gier, piłki nożne, piłki ręczne, piłki koszowe, piłki siatkowe, pletwy do pływania, przyrządy do ćwiczeń fizycznych, przyrządy do ćwiczeń gimnastycznych, przyrządy mechaniczne do ćwiczeń gimnastycznych, przyrządy do gier sportowych, rakiety do tenisa stołowego, rakiety do tenisa ziemnego, rękawice sportowe, rolki, rowery treningowe, sanki, siatki sportowe, skakanki, snowboard, sprzęt sportowy, sprzęt sportowy i akcesoria do koszykówki w tym: tablice, sprzęt sportowy i akcesoria do gry w piłkę nożną w tym: bramki, sprzęt sportowy i akcesoria do gry w piłkę ręczną w tym: bramki, sprzęt sportowy i akcesoria do siatkówki, sprzęt sportowy i akcesoria do gry w Squasha, sprzęt sportowy do sztuk walk, sprzęt sportowy i akcesoria do tenisa ziemnego, stepery, stoły do tenisa stołowego, stoły świetlicowe do gry w piłkę nożną, strzałki (dart), szachy, ślizgi, tarcze, trampoliny, treningowe rowery stacjonarne, strzelnicze, warcaby, wędki, wędki do wędkarstwa, wiązania narciarskie, worki treningowe, zabawki, żyłki wędkarskie, rowery i akcesoria rowerowe, odżywki dla sportowców, puchary, statuetki, medale, usługi badania rynku i opinii publicznej, organizowanie, administrowanie i zarządzanie promocją, reklama towarów i usług za pośrednictwem sieci komputerowej, radia i telewizji, projektowanie i publikowanie tekstów reklamowych, przygotowywanie i prowadzenie kampanii reklamowych i informacyjnych.

(111) **227153** (220) 2008 11 05 (210) 348308
(151) 2010 02 12 (441) 2009 02 16

(732) „EDAL” A. Tomalak i E. Mrowiński Spółka Jawna, Żychów, PL.

(540) nussland

(510), (511) **29** owoce, warzywa i grzyby konserwowane, suszone, gotowane, owoce kandyzowane i mrożone, żelatyna do celów spożywczych, galaretki, konfitury, przecier i koncentrat pomidorowy, produkty z nasion roślin strączkowych, daktyle, groch konserwowany, bakalie, rodzynki, wiórki kokosowe, koncentraty spożywcze owocowe i warzywne, zupy, zupy błyskawiczne i typu instant, buliony, zioła suszone jako przyprawy, **30** kawa, herbata, herbaty owocowe, kakao i wyroby na bazie kakao, czekolada, ryż, kasze spożywcze, płatki zbożowe suszone, mąka, preparaty zbożowe, cukier, drożdże, proszki do pieczenia, cukier waniliowy, sól, sole przyprawowe, soda oczyszczona, budynie, kisiel, sosy, sosy spożywcze, sosy do sałat, przyprawy i mieszanki przyprawowe, przyprawy do potraw, recepturowe mie-

szanki przyprawowe do mięs, wędlin, wyrobów cukierniczych i piekarniczych, wyrobów garnażeryjnych, anyż, curry, cynamon, gałka muszkatołowa, goździki, imbir, migdały, muesli, orzeszki arachidowe, pieprz, szafran, ziele angielskie, **31** nasiona, ziarna, orzechy, orzeszki, rośliny i naturalne kwiaty, sadzonki, owoce runa leśnego, zioła świeże, grzyby, korzenie spożywcze.

(111) **227154** (220) 2008 11 07 (210) 348422
 (151) 2010 02 24 (441) 2009 02 16
 (732) „Przedsiębiorstwo Wielobranżowe RO-BUD Robert Glista”, Borówiec, PL.
 (540) robud
 (510), (511) **28** gry i zabawki, **35** świadczenie usług w zakresie prowadzenia sklepu z artykułami wędkarskimi i akwarystycznymi.

(111) **227155** (220) 2008 11 13 (210) 348594
 (151) 2010 04 20 (441) 2009 02 16
 (732) „AGAT IT” Spółka Akcyjna, Łódź, PL.
 (540)



Kolor znaku: czarny, biały, czerwony
 (531) 26.1.1, 26.1.2, 26.1.18, 27.5.1, 29.1.13
 (510), (511) **09** urządzenia i przyrządy: optyczne, wagowe, pomiarowe, sygnalizacyjne, kontrolne, kontrolno-sterujące; sprzęt przetwarzający dane; komputery; programy komputerowe; gry komputerowe, **16** książki; gazety; czasopisma; materiały szkoleniowe i instruktażowe; druki, **36** nieruchomości: agencje, administrowanie, dzierżawa, wycena, **37** usługi budowlane, naprawy, usługi instalacyjne; doradztwo i informacja budowlana, **41** organizowanie i prowadzenie szkoleń, seminariów, sympozjów, kongresów, zjazdów; publikowanie książek, tekstów fachowych, **42** usługi architektoniczne, inżynierskie, usługi badawcze i analiz technicznych; ekspertyzy inżynierskie; projektowanie, instalacja, aktualizacja oprogramowania komputerowego; tworzenie i utrzymywanie stron internetowych dla osób trzecich; doradztwo w zakresie informatyki; projektowanie systemów komputerowych.

(111) **227156** (220) 2008 11 14 (210) 348606
 (151) 2010 02 09 (441) 2009 02 16
 (732) „LUDWIK STYL” Jacek Twaróg, Rogoźno Wlkp., PL.
 (540)



(531) 26.4.2, 27.5.1
 (510), (511) **20** meble i ich części, meble stylowe; wyroby z drewna, korka, trzciny, wikliny, rogu, kości, bursztynu, fiszbinu, muszli, bursztynu, macicy perłowej, sepiolitu, imitacji tych surowców lub z tworzyw sztucznych; lustra, ramy i ramki do obrazów, **35** pośrednictwo handlowe w obrocie meblami, wyrobami z drewna i wyrobami wyposażenia wnętrz; sprzętu oświetleniowego, artykułów użytku domowego; artykułów dekoracyjnych; obrazami, zegarami; sprzedaż w ramach prowadzonego salonu, sklepu i/lub hurtowni mebli i ich części, mebli stylowych, meble metalowe i osprzęt do mebli metalowych; wyrobów z drewna, korka, trzciny, wikliny, rogu, kości, fiszbinu, muszli, bursztynu, macicy perłowej, sepiolitu, imitacji tych surowców lub z tworzyw sztucznych, obrazów, ram, ramek obrazowych; zegarów; wyrobów szklanych, porcelanowych i ceramicznych, naczyń stołowych, wyposażenia wnętrz, narzut na łóżka, obrusów, bielizny pościelowej, kołder, dywanów, kilimów, mat; sztucznych kwiatów; sprzętu oświetleniowego, artykułów użytku domowego; artykułów dekoracyjnych; serwet, serwisów z metali szlachetnych, sztuców; srebra, stołowego; cyny, srebra; przedstawicielstwo firm zagranicznych; fachowe doradztwo handlowe, **37** usługi w zakresie wykańczania mebli, usługi stolarskie, tapicerskie i renowacja mebli, **40** obróbka materiałowa drewna, skóry, metalu, srebra, **42** usługi w zakresie projektowania wnętrz.

(111) **227157** (220) 2008 11 24 (210) 348979
 (151) 2010 02 10 (441) 2009 03 02
 (732) SPECTA POLSKA Magda Izabela Trybulska, Sochonie, PL.
 (540)



Kolor znaku: pomarańczowy, biały
 (531) 2.9.4, 27.5.1, 29.1.12
 (510), (511) **05** płyn do pielęgnacji soczewek, **09** soczewki kontaktowe, pojemniki na soczewki, **35** usługi w zakresie prowadzenia sprzedaży hurtowej i detalicznej soczewek kontaktowych, płynów do pielęgnacji soczewek, usługi w zakresie prowadzenia sprzedaży soczewek kontaktowych, płynów do pielęgnacji soczewek na stronie internetowej, usługi w zakresie prowadzenia sprzedaży produktów optycznych wykorzystując zamówienie korespondencyjne lub używając środków telekomunikacji, pośrednictwo handlowe w zakresie sprzedaży soczewek kontaktowych, płynów do pielęgnacji soczewek, publikowanie tekstów reklamowych, rozpowszechnianie ogłoszeń reklamowych, rozpowszechnianie materiałów reklamowych, prospektów, katalogów, ulotek, druków i próbek, reklama za pośrednictwem sieci komputerowej, sondowanie opinii publicznej.

(111) **227158** (220) 2008 11 25 (210) 349060
 (151) 2010 04 29 (441) 2009 03 02
 (732) Zakład Optyczny Spółka Cywilna Zdzisław Robak, Edyta Czmocho-Robak, Warszawa, PL.
 (540)



Kolor znaku: beżowy, brązowy, czarny, biały
 (531) 1.17.2, 16.3.13, 27.5.1, 29.1.14
 (510), (511) **35** usługi w zakresie sprzedaży: okularów korekcyjnych, okularów przeciwsłonecznych, płynów do soczewek, soczewek kontaktowych, łańcuszków i etui do okularów, **44** usługi optyczne i okulistyczne.

(111) **227159** (220) 2008 12 01 (210) 349300
 (151) 2010 04 29 (441) 2009 03 16
 (732) Centrum Promocji Zdrowia „SANVIT” Spółka z ograniczoną odpowiedzialnością, Warszawa, PL.
 (540) SANVIT

(510), (511) **16** opakowania z folii i kartonu, druki, foldery reklamowe, plakietki, materiały szkoleniowe i instruktażowe (z wyjątkiem aparatów), **32** wody mineralne i gazowane, **39** usługi w zakresie biur i agencji podróży, biur turystycznych (z wyjątkiem rezerwacji hoteli, pensjonatów), organizowanie podróży i wycieczek, usługi w zakresie turystyki, informacja turystyczna, prowadzenie wycieczek i podróży połączonych ze zwiedzaniem, wycieczki pojazdami turystycznymi wraz z przewodnikiem, wyprawy piesze, rowerowe i przejażdżki konne, usługi w zakresie transportu lądowego, przewóz osób i bagaży środkami transportu samochodowego, wynajmowanie pojazdów, samochodów, mikrobusów, rowerów, usługi związane z parkowaniem samochodów, serwis garażowy, **41** usługi związane z nauczaniem, rozrywką, rekreacją, poprawą kondycji fizycznej i kulturą fizyczną, organizowanie zabaw, konkursów rozrywkowych, gier sportowych, ćwiczeń na siłowni, pływania, jazdy konnej, obsługa sal

gier, hal rehabilitacyjno-sportowych, kortów tenisowych, basenów rehabilitacyjno-rekreacyjnych, sal gimnastycznych, siłowni, organizowanie imprez rozrywkowych oraz ich scenografii, biesiady przy ognisku, zwiedzanie, pogadanki zdrowotne i prelekcje medyczne, koncerty muzyczne, wieczorki taneczne z grupą muzyczną, organizowanie przyjęć, uroczystości, spotkań okolicznościowych na zlecenie osób trzecich polegające na zapewnieniu rozrywki, prowadzenie obiektów kulturalnych: domów i ośrodków kultury, usługi: zespołów teatralnych, filharmonii, orkiestr, chórów, zespołów pieśni i tańca, organizowanie i prowadzenie galerii, salonów wystawienniczych i wystaw z dziedziny kultury i edukacji, organizowanie i prowadzenie seminariów, sympozjów i konferencji w zakresie promocji zdrowia, wczasy lecznicze, rehabilitacyjne i wypoczynkowe, letnie i zimowe kolonie zdrowotne, ferie zimowe, zielone szkoły, **43** usługi hotelarskie związane z rezerwacją, czasowym zakwaterowaniem oraz wyżywieniem w sanatoriach, pensjonatach, schroniskach turystycznych, internat, usługi gastronomiczne związane z podawaniem potraw i napojów w barach, stołówkach, restauracjach, kawiarniach, przygotowywanie i dostarczanie żywności dla odbiorców zewnętrznych-katering, obsługa imprez promocyjnych, przyjęć, bankietów, uroczystości na zlecenie osób trzecich polegające na zaopatrzeniu w żywność i napoje, **44** usługi związane z prowadzeniem sanatoriów i ośrodków rehabilitacyjnych, usługi medyczne, lecznictwo szpitalne i ambulatoryjne, usługi poradni psychologiczno-pedagogicznej, opieka wychowawcza i społeczna dla dzieci i młodzieży, wykonywanie zabiegów regeneracyjno-rehabilitacyjnych, usługi w zakresie terapii naturalnej, hydroterapia, fizykoterapia, borowina, inhalacje, krioterapia, aerodyn, terapia zajęciowa, hipoterapia, zajęcia relaksacyjne, usługi lecznicze para-medyczne (redukcja otyłości, nadwagi i utrzymania atrakcyjnej sylwetki zwłaszcza dla pań, terapia przeciwnikotynowa), usługi kompleksowej odnowy biologicznej (masaż klasyczny, masaż wodny, sauna fińska, gimnastyka, callanetics, solarium), konsultacje medyczne, konsultacje kardiologiczne, neurologiczne, pulmonologiczne i psychiatryczne, badania densytometryczne (osteoporoza), usługi doradztwa w sprawach bezpieczeństwa zdrowotnego i psychicznego, prowadzenie serwisu medycznego, usługi salonów piękności, salonów fryzjersko-kosmetycznych.

(111) **227160** (220) 2008 12 05 (210) 349533
 (151) 2010 02 16 (441) 2009 03 16
 (732) „BIKESTACJA” Spółka Cywilna Łukasz Ryż, Rafał Iwan, Bolesławiec, PL.
 (540)



Kolor znaku: czerwony, biały, czarny
 (531) 26.1.1, 26.1.18, 27.5.1, 29.1.13
 (510), (511) **09** liczniki, obrotomierze, prędkościomierze do pojazdów, kaski ochronne, urządzenia do nawigacji, urządzenia elektryczne do kontroli stanu technicznego rowerów, **11** latarki, światła do rowerów, **12** rowery, motorowery, wózki, bagażniki rowerowe, błotniki rowerowe, dętki rowerowe, kierunkowskazy rowerowe, koła rowerowe, lusterka wsteczne, krzeselka bezpieczne dla dzieci, łańcuchy rowerowe, dzwonki rowerowe, hamulce rowerowe, kierownice rowerowe, korby pedałów rowerowych, napinacze do szprych kół, obręcze do rowerów, opony rowerowe, pedały, piasty, pompki, pokrowce na siodełka, przekładnie zębate, wózki rowerowe, ramy rowerowe, szprychy, wentyle do opon.

(111) **227161** (220) 2008 12 09 (210) 349763
 (151) 2010 04 20 (441) 2009 03 16
 (732) LIFT-MED Katarzyna Grudzień, Rybnik, PL.
 (540) LIFT-MED

(510), (511) **10** aparaty do masażu wibracyjnego, masaży estetycznych, aparatura diagnostyczna dla celów medycznych i estetycznych, implanty z materiałów syntetycznych, inhalatory, irygatory do celów medycznych, lampy dla celów leczniczych, lasery do celów medycznych i używanych w medycynie estetycznej, przyrządy do masażu kosmetycznego, aparatura i urządzenia używane w medycynie estetycznej i kosmetologii, **35** zgrupowanie na rzecz osób trzecich

towarów i usług z nimi związanych pozwalające nabywcy wygodnie je oglądać i kupować w sklepie lub hurtowni z artykułami branży, farmaceutycznej, medycznej, ortopedycznej, kosmetycznej, spożywczej, aparatury związanej z medycyną estetyczną i chirurgiczną oraz upiększającą, doradztwo w zakresie prowadzenia działalności gospodarczej związanej z medycyną estetyczną, zarządzanie zakładami opieki zdrowotnej, działalność punktów sprzedaży wysyłkowej, sprzedaż towarów za pomocą sieci internetowej, usługi związane z przedstawicielstwem firm farmaceutycznych oraz firm zajmujących się analizą kliniczną prowadzenie akcji promowania, zdrowia, działań pro zdrowotnych, działań z zakresu medycyny estetycznej i kosmetologii, **41** organizowanie i prowadzenie szkoleń zwłaszcza z zakresu medycyny estetycznej, organizowanie i prowadzenie zjazdów, sympozjów i kongresów medycznych, porady zawodowe w zakresie medycyny, zwłaszcza medycyny estetycznej i kosmetologii, publikowanie książek oraz tekstów innych niż reklamowe, **44** usługi medyczne, chirurgia plastyczna, porady w zakresie medycyny estetycznej i kosmetologii, usługi gabinetów medycyny estetycznej, salony piękności, usługi kosmetyczne, wizaż, usługi klinik medycznych, prywatnych klinik medycznych, opieka zdrowotna, pomoc medyczna, usługi kreowania wizerunku i stylizacji, opiniowanie medyczne, ekspertyzy medyczne.

(111) **227162** (220) 2008 12 10 (210) 349780
 (151) 2010 02 12 (441) 2009 03 16
 (732) VCO Spółka z ograniczoną odpowiedzialnością, Bydgoszcz, PL.
 (540)

ERUPTION

Kolor znaku: czerwony
 (531) 26.13.1, 27.5.1, 29.1.1
 (510), (511) **09** okulary przeciwsłoneczne, **18** plecaki szkolne, turystyczne i podróżne, torby alpinistyczne, torby myśliwskie, torby na narzędzia, torby na kółkach, torby na ubrania, torby na zakupy, torby plażowe, torby podróżne, torby turystyczne, torebki damskie, tornistry szkolne, **25** odzież męska, damska i młodzieżowa, bielizna, odzież z dzianiny i trykotu, garnitury, kostiumy damskie, kostiumy kąpielowe, kąpielówki, stroje kąpielowe, odzież sportowa, koszule, pulowery, swetry, spodnie, spódnice, szaliki, t-shirty, kurtki, buty, buty sportowe, nakrycia głowy, **32** napoje bezalkoholowe, napoje energetyczne, **35** zgrupowanie na rzecz osób trzecich w hurtowni i w reklamie internetowej produktów, jak: plecaki szkolne, turystyczne i podróżne, torby alpinistyczne, torby myśliwskie, torby na narzędzia, torby na kółkach, torby na ubrania, torby na zakupy, torby plażowe, torby podróżne, torby turystyczne, torebki damskie, tornistry szkolne; odzież, bielizna, kostiumy kąpielowe, kąpielówki, stroje kąpielowe, obuwie i nakrycia głowy; drobnej galanterii do odzieży; okularów przeciwsłonecznych, napojów bezalkoholowych, napojów energetycznych, tak aby umożliwić nabywcom obejrzenie i dokonanie zakupu tych produktów.

(111) **227163** (220) 2009 01 15 (210) 350858
 (151) 2010 03 09 (441) 2009 04 27
 (732) BRE Bank Spółka Akcyjna, Warszawa, PL.
 (540)



Kolor znaku: czarny, granatowy, szary, czerwony
 (531) 3.7.24, 26.23.25, 27.5.1, 29.1.14
 (510), (511) **36** usługi bankowe, usługi bankowe przy użyciu urządzeń elektronicznych i technologii teleinformatycznych, doradztwo w sprawach: bankowych, ubezpieczeniowych i finansowych.

(111) **227164** (220) 2009 01 16 (210) 350904
 (151) 2010 03 23 (441) 2009 04 27

(732) Firma Handlowa TADAR Dariusz Tauchert, Poznań, PL.
(540)



Kolor znaku: czarny, szary, biały
(531) 1.1.5, 5.13.1, 26.4.2, 27.5.1, 29.1.13
(510), (511) **08** sztucce, noże, **21** patelnie, porcelana, ceramika, szklanki, kieliszki, garnki, deski do krojenia, wiaderka do lodu, czajniki, termosy, kosze piknikowe, tace do użytku domowego, półmiski do jarzyn, metalowe przybory lub komplety kuchenne, naczynia stołowe, pojemniki do użytku w kuchni, naczynia do picia, łopatki do ciast, łyżki kuchenne, dzbanki, foremki do ciast i lodów, salaterki, serwetniki, serwisy, talerze, urządzenia kuchenne nonelektryczne, **35** zgrupowanie na rzecz osób trzech różnych towarów pozwalające nabywcy wygodnie je oglądać i kupować w salonie artykułów gospodarstwa domowego.

(111) **227165** (220) 2009 01 27 (210) 351294
(151) 2010 03 19 (441) 2009 05 11
(732) „SOBIK” Zakład Produkcyjny Spółka z ograniczoną odpowiedzialnością Spółka komandytowa, Bielsko-Biała, PL.
(540)



Kolor znaku: czerwony, niebieski, żółty, czarny, biały
(531) 3.4.1, 27.5.1, 29.1.15
(510), (511) **29** masło.

(111) **227166** (220) 2009 01 27 (210) 351295
(151) 2010 03 19 (441) 2009 05 11
(732) „SOBIK” Zakład Produkcyjny Spółka z ograniczoną odpowiedzialnością Spółka komandytowa, Bielsko-Biała, PL.
(540)



Kolor znaku: czerwony, pomarańczowy, żółty, czarny, biały
(531) 3.4.1, 25.1.15, 26.1.15, 27.5.1, 29.1.15
(510), (511) **29** masło.

(111) **227167** (220) 2009 01 28 (210) 351335
(151) 2010 04 06 (441) 2009 05 11
(732) EKOPLON S.A., Grabki Duże, PL.
(540)



Kolor znaku: niebieski, żółty
(531) 24.9.2, 27.5.1, 29.1.12
(510), (511) **31** dodatki do pasz nie do celów leczniczych.

(111) **227168** (220) 2009 02 09 (210) 351808
(151) 2010 04 16 (441) 2009 05 25
(732) TIM Spółka Akcyjna, Bielsko-Biała, PL.
(540)



Kolor znaku: biały, zielony, czarny
(531) 24.13.25, 27.5.1, 29.1.13
(510), (511) **33** napoje alkoholowe, wino.

(111) **227169** (220) 2009 02 09 (210) 351809
(151) 2010 04 16 (441) 2009 05 25
(732) TIM Spółka Akcyjna, Bielsko-Biała, PL.
(540)

zielona alternatywa

Kolor znaku: zielony, biały
(531) 27.5.1, 29.1.12
(510), (511) **33** napoje alkoholowe, wino.

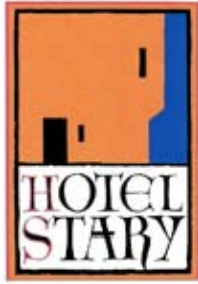
(111) **227170** (220) 2009 02 08 (210) 351815
(151) 2010 04 16 (441) 2009 05 25
(732) Drukarnia Narodowa Spółka Akcyjna, Kraków, PL.
(540)



(531) 5.13.7, 15.1.1, 26.3.1, 27.5.1
(510), (511) **16** foldery, ulotki, blankiety, druki, formularze, kalendary, afisze, albumy, materiały reklamowe, artykuły biurowe i papiernicze, broszury, czasopisma, diagramy, etykiety nie z materiału tekstylnego, gazety, odbitki graficzne, koperty, książki, naklejki, nalepki, materiały piśmienne, notatniki, notesy, opakowania z papieru, tektury, z tworzyw sztucznych zawarte w tej klasie, plakaty, papier listowy, pakowy, do pisania, do maszyn rejestrujących, plany, prospekty, publikacje, pudełka kartonowe lub papierowe, **35** edycja tekstów, fotokopiowanie, powielanie dokumentów, przetwarzanie informacji graficznych i tekstowych, prowadzenie sklepu z następującymi towarami: książkami, gazetami oraz artykułami piśmiennymi, **40** usługi drukowania, drukowanie litograficzne, drukowanie offsetowe, druk sitowy, introligatorstwo, **41** usługi wydawnicze, publikowanie książek, wydawanie nagrań dźwiękowych, **42** projektowanie graficzne, projektowanie materiałów drukowanych.

(111) **227171** (220) 2009 02 09 (210) 351845
(151) 2010 03 24 (441) 2009 05 25

(732) Holding Liwa Spółka z ograniczoną odpowiedzialnością,
Wrocław, PL.
(540)



Kolor znaku: czarny, pomarańczowy, biały, niebieski

(531) 26.4.8, 26.4.18, 26.13.25, 27.5.1, 29.1.14

(510), (511) **39** usługi turystyczne z wyjątkiem rezerwacji hoteli i pensjonatów, wynajmowanie miejsc parkingowych, garaży, transport pasażerski, **41** organizowanie i prowadzenie kongresów, konferencji, sympozjów, kursów, zjazdów, kultura fizyczna, organizowanie obozów wakacyjnych w zakresie rozrywki, organizowanie obozów sportowych, **43** restauracje, bary, kawiarnie, kafeterie, hotele, domy turystyczne, pensjonaty, motele.

(111) **227172** (220) 2009 02 10 (210) 351855
(151) 2010 03 30 (441) 2009 05 25

(732) DATACOMP Spółka z ograniczoną odpowiedzialnością,
Kraków, PL.
(540)



Kolor znaku: brązowy, pomarańczowy

(531) 26.4.9, 27.5.1, 29.1.12

(510), (511) **09** multimedialne programy szkoleniowe przeznaczone do zamieszczania w sieci wewnętrznej Intranet i w Internecie, w szczególności programy wspomagające kosztorysowanie i projektowanie z dziedziny budownictwa, **38** usługi dla inżynierów w zakresie Intranetu i Internetu polegające na przekazywaniu materiałów do nauczania, na wymianie informacji związanych z nauczaniem i poradnictwem zawodowym, zwłaszcza z zakresu kosztorysowania i projektowania z dziedziny budownictwa, **41** produkcja i rozpowszechnianie filmów i nagrań wideo, zwłaszcza z zakresu kosztorysowania i projektowania z dziedziny budownictwa, prac organizacyjno-biurowych, zarządzania przedsiębiorstwem produkcyjnym, usługi przygotowania i prowadzenia specjalistycznych szkoleń, kursów, seminariów dla inżynierów w zakresie oprogramowania z dziedziny budownictwa.

(111) **227173** (220) 2009 02 11 (210) 351888
(151) 2010 04 26 (441) 2009 05 25

(732) Artur Stachera, Końskie, PL.
(540)



Kolor znaku: biały, pomarańczowy, czarny

(531) 26.4.2, 27.5.1, 29.1.13

(510), (511) **18** torby, torebki, **25** odzież, obuwie, dodatki do odzieży i obuwia zawarte w tej klasie, **35** usługi w zakresie prowadzenia sklepu, hurtowni i witryny internetowej z następującymi towarami: torby, torebki, odzież, obuwie, dodatki do odzieży i obuwia.

(111) **227174** (220) 2009 02 11 (210) 351903
(151) 2010 04 07 (441) 2009 05 25

(732) ANKO SYSTEM SPÓŁKA Z OGRANICZONĄ
ODPOWIEDZIALNOŚCIĄ, Toruń, PL.

(540) HYDROSOFT

(510), (511) **09** alarmy, alarmy antywłamaniowe, alarmy pożarowe, anteny, audiowizualne urządzenia dydaktyczne, baterie elektryczne, procesory, czytniki stosowane w informatyce, czytniki kodów kreskowych, czytniki znaków optycznych, urządzenia do dozoru, drukarki komputerowe, dyski magnetyczne, dyski optyczne, dyski kompaktowe, dyskietki, napędy dyskowe, dystrybutory dysków komputerowych, ekrany projekcyjne, elektroniczne pióra świetlne, epidiaskopy, fotokopiarki, głośniki, urządzenia do identyfikacji osób, interfejsy, odtwarzacze i nagrywarki płyt kompaktowych, karty magnetyczne, taśmy magnetyczne, klawiatury komputerowe, pamięci komputerowe, programy komputerowe, programy gier komputerowych, komputerowe urządzenia peryferyjne, komputery, laptopy, maszyny biurowe, modemy, myszy komputerowe, notesy elektroniczne, elektryczne urządzenia pomiarowe, sterujące programy komputerowe systemu operacyjnego, skanery stosowane w informatyce, urządzenia do komunikacji wewnętrznej, plotery, obwody drukowane, tablice na ogłoszenia elektroniczne, **35** usługi agencji reklamowych na rzecz osób trzecich, usługi w zakresie badania opinii publicznej, badania w dziedzinie działalności gospodarczej na rzecz osób trzecich, usługi w zakresie badania rynku, wypożyczania maszyn i urządzeń dla biur, doradztwo w zakresie prowadzenia działalności gospodarczej, usługi w zakresie pozyskiwania danych do komputerowych baz danych, usługi w zakresie komputerowego zarządzania plikami, prognozy ekonomiczne na rzecz osób trzecich, usługi w zakresie prowadzenia ksiąg rachunkowych, usługi reklamowe na rzecz osób trzecich w tym publikowanie tekstów reklamowych, rozpowszechnianie ogłoszeń reklamowych, reklamy korespondencyjne, prasowe, radiowe i telewizyjne, reklama za pośrednictwem sieci komputerowej na rzecz osób trzecich, usługi w zakresie wyszukiwania informacji w komputerowych bazach danych, usługi w zakresie zarządzania zbiorami informatycznymi, usługi w zakresie powielania dokumentów, **38** usługi w zakresie przesyłania informacji przez terminale komputerowe, usługi w zakresie łączności poprzez sieć światłowodów, usługi w zakresie połączenia ze światową siecią komputerową za pośrednictwem telekomunikacji, usługi w zakresie przesyłania informacji, usługi w zakresie przydzielania dostępu do światowej sieci komputerowej, usługi w zakresie udostępniania przestrzeni dyskowej na serwerze, usługi w zakresie hostingu a w szczególności poczty elektronicznej i stron WWW, usługi telekomunikacyjne, usługi teleinformatyczne, **41** usługi w zakresie doradztwa zawodowego, edukacji i kształcenia na rzecz osób trzecich, usługi w zakresie organizowania i prowadzenia szkoleń, targów i wystaw na rzecz osób trzecich, **42** usługi w zakresie administrowania sieciami komputerowymi, usługi w zakresie analiz systemów komputerowych, prace badawczo-rozwojowe dla osób trzecich, usługi w zakresie analiz i opracowywania projektów technicznych, usługi w zakresie opracowywania ekspertyz inżynierskich, doradztwo w sprawach sprzętu i oprogramowania komputerowego, usługi w zakresie instalacji i aktualizacji oprogramowania komputerowego, usługi w zakresie odzyskiwania danych komputerowych, usługi w zakresie programowania komputerowego, usługi w zakresie projektowania oprogramowania komputerowego stosowanego z aparatami, przyrządami i systemami telekomunikacyjnymi, usługi w zakresie projektowania systemów komputerowych, usługi w zakresie projektowania systemów i instalacji telekomunikacyjnych, usługi w zakresie wypożyczania oprogramowania komputerowego, usługi w zakresie konwersji danych przez programy komputerowe, usługi w zakresie tworzenia i utrzymywania stron internetowych, usługi w zakresie przetwarzania danych, usługi w zakresie dzierżawienia lub dostarczania czasu dostępu do komputerowych baz danych, usługi w zakresie komputerowych usług konsultacyjnych i doradztwa komputerowego, **45** licencjonowanie własności intelektualnej na rzecz osób trzecich, zarządzanie prawami autorskimi.

(111) **227175** (220) 2009 02 11 (210) 351927
(151) 2010 04 07 (441) 2009 05 25

(732) Zakłady Azotowe w Tarnowie-Mościcach Spółka Akcyjna,
Tarnów, PL.

(540)



Kolor znaku: biały, żółto-pomarańczowy
(531) 5.3.11, 26.4.1, 27.5.1, 29.1.12
(510), (511) **01** nawóz mineralny.

(111) **227176** (220) 2009 02 11 (210) 351928
(151) 2010 04 07 (441) 2009 05 25
(732) Zakłady Azotowe w Tarnowie-Mościcach Spółka Akcyjna,
Tarnów, PL.
(540)



Kolor znaku: czerwony, biały
(531) 5.3.11, 26.4.1, 27.5.1, 29.1.12
(510), (511) **01** nawóz mineralny.

(111) **227177** (220) 2009 02 11 (210) 351929
(151) 2010 04 07 (441) 2009 05 25
(732) Zakłady Azotowe w Tarnowie-Mościcach Spółka Akcyjna,
Tarnów, PL.
(540)



Kolor znaku: biały, zielony
(531) 5.3.11, 26.4.1, 27.5.1, 29.1.12
(510), (511) **01** nawóz mineralny.

(111) **227178** (220) 2009 02 11 (210) 351930
(151) 2010 04 07 (441) 2009 05 25
(732) Zakłady Azotowe w Tarnowie-Mościcach Spółka Akcyjna,
Tarnów, PL.
(540) saletrosan
(510), (511) **01** nawóz mineralny.

(111) **227179** (220) 2009 02 11 (210) 351931
(151) 2010 04 07 (441) 2009 05 25
(732) Zakłady Azotowe w Tarnowie-Mościcach Spółka Akcyjna,
Tarnów, PL.
(540)



Kolor znaku: bordowo-brązowy, biały
(531) 5.3.11, 26.4.1, 27.5.1, 29.1.12
(510), (511) **01** nawóz mineralny.

(111) **227180** (220) 2009 02 18 (210) 352204
(151) 2010 03 29 (441) 2009 05 25
(732) YURECO Spółka z ograniczoną odpowiedzialnością,
Oleśnica, PL.
(540) RDI
(510), (511) **38** usługi telekomunikacyjne.

(111) **227181** (220) 2009 02 18 (210) 352205
(151) 2010 03 29 (441) 2009 05 25

(732) YURECO Spółka z ograniczoną odpowiedzialnością,
Oleśnica, PL.
(540)

YURECO

Kolor znaku: czerwony
(531) 27.5.1, 29.1.1
(510), (511) **38** usługi telekomunikacyjne.

(111) **227182** (220) 2009 02 18 (210) 352206
(151) 2010 03 29 (441) 2009 05 25
(732) YURECO Spółka z ograniczoną odpowiedzialnością,
Oleśnica, PL.
(540)



Kolor znaku: czerwony
(531) 27.5.21, 29.1.1
(510), (511) **38** usługi telekomunikacyjne.

(111) **227183** (220) 2009 02 24 (210) 352553
(151) 2010 03 31 (441) 2009 06 08
(732) Money.pl Spółka z ograniczoną odpowiedzialnością,
Wrocław, PL.
(540)



Kolor znaku: brązowy, beżowy
(531) 27.5.1, 29.1.12

(510), (511) **35** reklama, usługi reklamowe, publikowanie reklam, badania opinii publicznej, badania rynkowe, pozyskiwanie i systematyzacja danych w komputerowych bazach danych, promocja sprzedaży dla osób trzecich, zarządzanie zbiorami informatycznymi, prowadzenie sklepu internetowego z artykułami dla kobiet, usługi porównywania cen, edytorskie usługi w dziedzinie reklamy, kolportaż próbek, prezentowanie produktów w mediach elektronicznych dla celów sprzedaży detalicznej, pośrednictwo w zakresie nabywania usług telekomunikacyjnych, usługi przeglądu prasy, usługi kreowania wizerunku firm, usług, towarów, **38** agencje informacyjne, przesyłanie informacji tekstowej i obrazowej poprzez sieci komputerowe lub poprzez sieci telekomunikacyjne, świadczenie usług poczty elektronicznej, udostępnianie Internetu dla forów dyskusyjnych, **41** informacja o imprezach rozrywkowych, organizowanie i obsługa konferencji, kongresów, sympozjów, seminariów, szkoleń, balów, koncertów, publikacja elektroniczna on-line książek i periodyków, publikowanie tekstów innych niż teksty reklamowe (także w Internecie), obsługa publikacji elektronicznych on-line, publikowanie książek i czasopism, publikowanie także w Internecie fotoreportaży, obsługa gier w systemie on-line, publikowanie informacji o imprezach rozrywkowych i rekreacyjnych, usługi klubowe w zakresie rozrywki i nauczania, udostępnianie publikacji elektronicznych on-line nie do pobierania z sieci komputerowych.

(111) **227184** (220) 2009 03 02 (210) 352777
(151) 2010 04 21 (441) 2009 06 08
(732) Tarchomińskie Zakłady Farmaceutyczne „POLFA”
Spółka Akcyjna, Warszawa, PL.
(540) rivatargin
(510), (511) **05** preparat farmaceutyczny.

(111) **227185** (220) 2009 03 02 (210) 352779
(151) 2010 04 21 (441) 2009 06 08
(732) BRE Bank S.A., Warszawa, PL.

(540)



Kolor znaku: biały, pomarańczowy, szary i jego odcienie

(531) 20.5.7, 24.15.1, 26.4.2, 27.5.1, 29.1.15

(510), (511) **41** usługi w zakresie organizowania i prowadzenia konferencji, kongresów, seminariów, sympozjów, szkoleń.(111) **227186** (220) 2009 03 03 (210) 352848

(151) 2010 03 19 (441) 2009 06 08

(732) Holding Liwa Spółka z ograniczoną odpowiedzialnością, Wrocław, PL.

(540)



(531) 27.5.1, 27.7.1

(510), (511) **35** prowadzenie sklepu z następującymi towarami: alkohole, wina, piwa, papierosy, tytoń, materiały dla palących, prasa, książki, słodczyce, ciasta, ciasteczka, odzież, konfekcja damska, męska, leki, medykamenty, zioła, przyprawy, kosmetyki, pamiątki, wyroby jubilerskie, butiki z odzieżą, agencja informacji handlowej, agencje reklamowe, aukcje publiczne, dekoracja wystaw sklepowych, zarządzanie przedsiębiorstwami handlowymi, **39** usługi turystyczne, wynajmowanie miejsc parkingowych, garaży, transport pasażerski, transport samochodowy towarowy, spedycja, wypożyczanie pojazdów, **43** restauracje, bary, bary szybkiej obsługi, puby, kawiarnie, kafeterie, przygotowywanie dań na zamówienia, wypożyczanie stołów, krzesel, bielizny stołowej i szklanej zastawy stołowej, wynajmowanie sal na posiedzenia, pensjonaty dla zwierząt.

(111) **227187** (220) 2009 03 05 (210) 352933

(151) 2010 04 21 (441) 2009 06 08

(732) CONIVEO Tomasz Urbański, Warszawa, PL.

(540) Rollmat

(510), (511) **27** dywany, dywaniki, maty i słomianki, linoleum i inne materiały do pokrywania podłóg, tapety (nietekstylne).(111) **227188** (220) 2009 03 05 (210) 352934

(151) 2010 04 21 (441) 2009 06 08

(732) CONIVEO Tomasz Urbański, Warszawa, PL.

(540)



Kolor znaku: granatowy, jasnoniebieski

(531) 26.4.4, 27.5.1, 29.1.12

(510), (511) **27** dywany, dywaniki, maty i słomianki, linoleum i inne materiały do pokrywania podłóg, tapety (nietekstylne).(111) **227189** (220) 2009 03 06 (210) 353025

(151) 2010 04 06 (441) 2009 06 08

(732) Zakłady Azotowe w Tarnowie-Mościcach Spółka Akcyjna, Tarnów, PL.

(540)



Kolor znaku: niebieski, biały, czarny

(531) 5.5.19, 26.4.1, 27.5.1, 29.1.13

(510), (511) **01** nawóz mineralny.(111) **227190** (220) 2009 04 15 (210) 354700

(151) 2010 04 23 (441) 2009 07 20

(732) TREC NUTRITION Marzena Kłoczko, Gdynia, PL.

(540)



(531) 3.7.17, 26.11.3, 26.11.12, 27.5.1

(510), (511) **05** dietetyczne substancje do celów medycznych, preparaty farmaceutyczne, odżywki, mineralne dodatki do żywności, preparaty witaminowe.(111) **227191** (220) 2006 10 30 (210) 317401

(151) 2010 02 26 (441) 2007 02 05

(732) Jednostka Innowacyjno-Wdrożeniowa „INWEX”

Spółka z ograniczoną odpowiedzialnością, Sitkówka-Nowiny, PL.

(540) INGREEN

(510), (511) **04** paliwa, biopaliwa, dodatki do paliw.(111) **227192** (220) 2006 11 06 (210) 317612

(151) 2010 02 11 (441) 2007 02 19

(732) XXL MEDIA Spółka z ograniczoną odpowiedzialnością, Warszawa, PL.

(540)



Kolor znaku: czerwony

(531) 27.5.1, 29.1.1

(510), (511) **03** chusteczki nasączone płynami kosmetycznymi, olejki eteryczne, preparaty do mycia, mydła, przybory toaletowe, wyroby kosmetyczne, kredki do brwi, preparaty do demakijażu, preparaty do depilacji, dezodoranty, preparaty do golenia, sole do kąpieli inne niż lecznicze, preparaty kosmetyczne do kąpieli, wody kolońskie, kremy kosmetyczne, mleczka i balsamy do ciała, maseczki, preparaty do kręcenia włosów, lakiery do paznokci, lotony kosmetyczne, lakiery do włosów, odświeżacze do ust olejki perfumeryjne, ołówki kosmetyczne, pasty, proszki i płyny do zębów, lakiery do paznokci, toniki, żele, odżywki, sole wspomagające wyszczuplanie, maski do zabiegów kosmetycznych, wody termalne, kremy do pilingu, preparaty do makijażu, preparaty kosmetyczne wyszczuplające, perfumy, preparaty do pielęgnacji skóry, pomadki, szampony, preparaty do pielęgnacji włosów, cienie, pudry, fluidy-make-up, błyszczki, maskary, kremy do rąk, sztuczne paznokcie, tusze do rzęs, zmywacze do paznokci, **05** leki, bandaże, gazy opatrunkowe, środki lecznicze do kąpieli, żywność dietetyczna, herbaty lecznicze, pieluchy, podpaski, wata, sole do kąpieli leczniczych, zioła i napoje lecznicze, maści, preparaty do odchudzania, środki przeciwbólowe, preparaty wspomagające leczenie, podnoszące odporność organizmu, wzbogacające organizm w niezbędne witaminy i mikroelementy, suplementy diety, **09** filmy fabularne, filmy dokumentalne, filmy animowane, reportaże, filmy telewizyjne i programy telewizyjne zarejestrowane na taśmie filmowej, taśmie video, na taśmie magnetycznej i na dyskach optycznych gotowe do odtwarzania w komputerach multimedialnych, magnetyczne i optyczne nośniki z nagraniami dźwięku i/lub obrazu, urządzenia do transmisji dźwięków i obrazów, mierniki poziomu dźwięku, ekrany projekcyjne, aparaty do cięcia filmów, urządzenia do montażu filmów kinematograficznych, aparatura do przetwarzania informacji, aparaty fotograficzne, kamery, **16** plakaty, albumy, artykuły biurowe, broszury, druki, materiały piśmienne, fotografie, gazety, czasopisma, reprodukcje, kalendarze, karty pocztowe, komiksy, książki, mapy, naklejki, materiały do nauczania, notesy, obrazy, obwoluty na dokumenty, portrety, prospekty, publikacje, rysunki, śpiewniki, karty okolicznościowe, **25** odzież, odzież ze skóry i z imitacji skóry, obuwie, nakrycia głowy, bielizna, kurtki, spodnie, bluzy, podkoszulki, koszule, płaszcze, swetry, suknie, sukienki, kostiumy, garsonki, spódnice, raj-

stopy, pończochy, skarpety, kaptcie, rękawiczki, szaliki, czapki, chusty, szlafroki, bielizna osobista, piżamy, koszule nocne, odzież sportowa, kostiumy do opalania i pływania, dresy, **29** chipsy, chrupki ziemniaczane, dżemy, wyroby wędliniarskie, koncentraty, konserwy mięsne i rybne, mięso, mleko, produkty mleczne, oleje jadalne, tłuszcze, owoce i warzywa konserwowane, przeciera z owoców i warzyw, bakalie, żywność z ryb, wyroby garmazeryjne, **30** aromaty do żywności, pieczywo, chipsy zbożowe, cukierki, ciasta, wyroby z czekolady, czekolada, gofry, kanapki, kukurydza prażona, lody, desery lodowe, makarony, pizze, wyroby cukiernicze, ciastka, preparaty zbożowe, zapiekanki, żywność na bazie mąki, kawa, herbata, kakao, ketchup, krakersy, majonezy, miód, musztarda, przyprawy, ryż, puddingi, sosy, sorbety, mrożonki, **31** świeże owoce i warzywa, świeże owoce i warzywa przetworzone, nasiona, świeże kwiaty, owoce morza, **32** wody mineralne i gazowane, wody stołowe, napoje bezalkoholowe, soki owocowe i warzywne, nektary, syropy, **35** agencje reklamowe, doradztwo w sprawach działalności gospodarczej, dystrybucja materiałów reklamowych, informacje handlowe, publikowanie tekstów reklamowych, reklama radiowa i telewizyjna, organizowanie targów handlowych, zarządzanie i administrowanie działalnością gospodarczą, organizacja i prowadzenie kampanii reklamowych, wynajem i sprzedaż miejsca i czasu na cele reklamowe w środkach masowego przekazu, usługi produkcji audycji i filmów reklamowych dla radia, telewizji, filmu, internetu, usługi w zakresie dystrybucji i doręczania prospektów i próbek reklamowych, organizacji pokazów i wystaw, usługi badania opinii publicznej, badania rynku mediów i reklamy, sprzedaż, towarów powszechnego użytku, odzieży, obuwia, wyrobów papierniczych, kosmetyków, chemii gospodarczej, książek, czasopism, gazet, sprzętów gospodarstwa domowego, mebli, wyposażenia wnętrz poprzez zgrupowanie na rzecz osób trzecich różnych towarów pozwalające nabywcy wygodnie oglądać i kupować te towary w sklepie wielobranżowym i hurtowni wielobranżowej, prowadzenie sklepów internetowych polegające na zgrupowaniu na rzecz osób trzecich różnych towarów pozwalające nabywcy wygodnie oglądać i kupować te towary za pośrednictwem sieci teleinformatycznej, internetu, **38** emisja telewizyjna w systemie naziemnym, kablowym, satelitarzym, dystrybucja programów telewizyjnych, reportaży, filmów dokumentalnych i fabularnych na nośnikach, rozpowszechnianie programów i informacji za pośrednictwem sieci informatycznej internetu, **41** usługi w zakresie rozrywki i nauczania polegające na organizowaniu rozrywkowych widowisk telewizyjnych, audycji radiowych, produkcja filmów dokumentalnych, reportaży, programów telewizyjnych, organizacji teleturniejów i konkursów, nauczanie, nauczanie korespondencyjne zgodnie z zapotrzebowaniem uczestników, usługi wynajmowania studia nagraniowego, filmowego, organizacja i produkcja nagrań filmowych, dźwiękowych, usługi organizacji imprez artystycznych, estradowych, sportowych, rekreacyjnych, usługi obsługi technicznej i menadżerskiej produkcji telewizyjnej i filmowej, usługi wynajmu dekoracji, kostiumów i rekwizytów, oraz pomieszczeń do celów rozrywkowych, sprzętu telewizyjnego, radiowego, filmowego, kinematograficznego, usługi wydawnicze: publikowanie książek i innych materiałów drukowanych, udostępnianie tych publikacji za pośrednictwem internetu, organizowanie konkursów piękności, zabaw, zawodów sportowych, prowadzenie parków rozrywki, doradztwo zawodowe w zakresie projektowania odzieży, makijażu, kształtowania sylwetki, doradztwo w zakresie działalności artystycznej, organizowanie imprez artystycznych powiązanych z pokazami tańca, ubiorów, makijażu, organizowanie klubów tanecznych, klubów poprawiania kondycji, klubów związanych z modą, organizowanie konkursów o charakterze edukacyjnym i rozrywkowym, związanych z tańcem, muzyką i modą, publikowanie tekstów i książek, nauczanie, nauczanie związane z projektowaniem i szyciem odzieży, organizowanie spektakli i wystaw z dziedziny kultury i edukacji, pisanie scenariuszy, **42** usługi administrowania prawami własności intelektualnej, udzielanie licencji i pośrednictwa w obrocie prawami własności intelektualnej, opracowywanie i wdrażanie programów komputerowych, programowanie komputerowe, badania w dziedzinie usług medialnych, prognozy pogody; projektowanie odzieży, projektowanie wystroju wnętrz, wzornictwo przemysłowe, **43** usługi hotelarskie i gastronomiczne, hotele, motele, pensjonaty,

bary, kawiarnie, bary szybkiej obsługi, dostarczanie dań na zamówienie, catering, **44** usługi w zakresie higieny i troski o urodę, salony fryzjerskie, salony piękności, kosmetyka, manicure, masaż, kreowanie wizerunku, stylizacja, ogrodnictwo.

(111) **227193** (220) 2008 02 29 (210) 337503
(151) 2010 02 08 (441) 2008 06 09
(732) GMV Polska Spółka z o.o., Warszawa, PL.

(540) FLUITRONIC
(510), (511) **07** dźwigi, windy, schody ruchome, kabiny do wind, silniki elektryczne do wind, mechanizmy sterownicze do wind, dźwigów i schodów ruchomych, transportery, **37** usługi w zakresie montażu, konserwacji i napraw wind, dźwigów i schodów ruchomych.

(111) **227194** (220) 2008 05 08 (210) 340633
(151) 2010 03 18 (441) 2008 08 18
(732) PRZEDSIĘBIORSTWO PRODUKCYJNO-HANDLOWE

„CONMAR” Grzegorz Kozera, Zwolęń, PL.
(540) VIVERO
(510), (511) **25** okrycia wierzchnie, odzież gotowa, ubrania, kurtki wełniane lub futrzane, płaszcze, odzież z futra, odzież ze skóry, marynarki, pałta, żakiety.

(111) **227195** (220) 2008 06 06 (210) 341837
(151) 2010 02 11 (441) 2008 09 15
(732) Katarzyna Rodak, Milanówek, PL.

(540)



Kolor znaku: oliwkowy, jasnoszary

(531) 27.5.1, 29.1.12

(510), (511) **16** czasopisma o kosmetykach, ekologii, **35** usługi sprzedaży kosmetyków, **41** publikowanie tekstów innych niż reklamowe o kosmetykach i ekologii.

(111) **227196** (220) 2008 06 16 (210) 342203
(151) 2010 04 20 (441) 2008 09 29
(732) Gmina Miasta Łazy, Łazy, PL.

(540)



Kolor znaku: granatowy, czerwony, niebieski, jasnoniebieski, ciemnoniebieski

(531) 3.11.7, 26.1.6, 27.5.1, 29.1.14

(510), (511) **41** usługi związane z prowadzeniem wodnego parku rozrywki, a w szczególności: obsługa pływalni, sauny, urządzeń sportowych, organizowanie i prowadzenie nauki pływania, gimnastyki, aerobiku, zawodów i konkursów sportowych.

(111) **227197** (220) 2008 06 26 (210) 342760
(151) 2010 01 28 (441) 2008 09 29

(732) PolCam Spółka z ograniczoną odpowiedzialnością,
Warszawa-Wesoła, PL.
(540)



Kolor znaku: zielony

(531) 26.4.1, 26.11.3, 27.5.1, 29.1.7

(510), (511) **19** materiały budowlane niemetalowe.

(111) **227198** (220) 2008 06 30 (210) 342921
(151) 2010 02 09 (441) 2008 10 13
(732) CERSANIT S.A., Kielce, PL.
(540) FRIDA
(510), (511) **20** półki, szafki, lustra, meblowe wyposażenie łazienek.

(111) **227199** (220) 2008 07 01 (210) 342930
(151) 2010 02 09 (441) 2008 10 13
(732) HEKO-Zakład Tworzyw Sztucznych i Wyrobów Różnych
Henryk Konieczny, Czermno, PL.
(540)



(531) 26.4.4, 27.5.1

(510), (511) **01** kleje do celów przemysłowych, impregnaty, **02** farby, lakiery, **12** artykuły motoryzacyjne w tym owiewki samochodowe, **17** tworzywa sztuczne półprzetworzone, granulaty, płyty z tworzyw sztucznych.

(111) **227200** (220) 2008 07 10 (210) 343356
(151) 2010 03 12 (441) 2008 10 13
(732) Grupa Polskie Składy Budowlane Spółka Akcyjna, Wełecz, PL.
(540) SŁONECZNY ZDRÓJ
(510), (511) **43** usługi hotelowe i restauracyjne, kawiarnie, bary, kafe-
teria, rezerwacje hotelowe, usługi agencji zakwaterowania, obsługa
turystów i podróżnych, wynajmowanie sal na posiedzenia, catering,
44 sanatoria, pomoc medyczna, kliniki medyczne, rehabilitacje, ma-
saż, terapie relaksacyjne, salony kosmetyczne, salony fryzjerskie,
salony piękności, odnowa biologiczna, usługi solariumów, usługi dla
utrzymywania i poprawy zdrowia i urody świadczone w klubach ką-
pielowych zdrowia i urody, tzw. spa.

300

DECYZJE O ODMOWIE UDZIELENIA PRAWA OCHRONNEGO (wydane po ogłoszeniu o zgłoszeniu)

Poniższe zestawienie zawiera kolejno: numer zgłoszenia znaku
towarowego oraz numer i rok wydania Biuletynu Urzędu Patentowego,
w którym zgłoszenie zostało ogłoszone.

276682	11/2004	302096	04/2006
287302	03/2005	306411	11/2006
289183	07/2005	307797	13/2006
291475	11/2005	319497	07/2007
293171	14/2005	320680	10/2007
294506	16/2005	321087	10/2007
296875	20/2005	321967	12/2007
298216	22/2005	322116	12/2007

322504	13/2007	345946	26/2008
322935	13/2007	345947	26/2008
323534	14/2007	345948	26/2008
323552	14/2007	345951	26/2008
326108	19/2007	346157	26/2008
326542	19/2007	346278	26/2008
327428	21/2007	346378	26/2008
327564	21/2007	346602	01/2009
327628	21/2007	346675	01/2009
328121	22/2007	347048	02/2009
328270	22/2007	347061	02/2009
328796	24/2007	347225	02/2009
328866	24/2007	347262	02/2009
328880	24/2007	347384	02/2009
329316	24/2007	347501	02/2009
329960	26/2007	347516	02/2009
331445	02/2008	347526	02/2009
331972	03/2008	347907	03/2009
332036	03/2008	347908	03/2009
332556	04/2008	347915	03/2009
332985	05/2008	347923	03/2009
333230	05/2008	348035	03/2009
333804	06/2008	348117	03/2009
334317	07/2008	348205	04/2009
334319	07/2008	348301	04/2009
334580	07/2008	348339	04/2009
337601	12/2008	348366	04/2009
337746	12/2008	348370	04/2009
337747	12/2008	348464	04/2009
337753	12/2008	348465	04/2009
337893	13/2008	348475	04/2009
337954	13/2008	348719	05/2009
338444	13/2008	348729	05/2009
338857	14/2008	349072	05/2009
338945	14/2008	349301	06/2009
338946	14/2008	349553	06/2009
339734	15/2008	349564	06/2009
339736	15/2008	349804	06/2009
340645	17/2008	349999	07/2009
341210	18/2008	350000	07/2009
341466	18/2008	350008	07/2009
341607	19/2008	350082	07/2009
341653	19/2008	350535	08/2009
341677	19/2008	350558	08/2009
341899	19/2008	350640	08/2009
342036	19/2008	350642	08/2009
342037	19/2008	350850	09/2009
342799	20/2008	351101	09/2009
342878	21/2008	351244	10/2009
343142	22/2008	351341	10/2009
343428	21/2008	351516	10/2009
344048	22/2008	351518	10/2009
344948	24/2008	351536	10/2009
345449	25/2008	351537	10/2009
345711	25/2008	351538	10/2009
345713	25/2008	351976	11/2009
345715	25/2008	352513	12/2009
345716	25/2008	352514	12/2009
345720	25/2008	353788	14/2009
345723	25/2008	353789	14/2009
345943	26/2008	353790	14/2009
345944	26/2008	353791	14/2009
345945	26/2008	353792	14/2009

301

**DECYZJE O UMORZENIU POSTĘPOWANIA
(wydane po ogłoszeniu o zgłoszeniu)**

Poniższe zestawienie zawiera kolejno: numer zgłoszenia znaku towarowego oraz numer i rok wydania Biuletynu Urzędu Patentowego, w którym zgłoszenie zostało ogłoszone.

250240	24/2002	359503	24/2009	365355	09/2010	366258	11/2010
317129	03/2007	359594	24/2009	365358	09/2010	366259	11/2010
325101	17/2007	359770	25/2009	365361	09/2010	366276	/
327454	21/2007	360174	25/2009	365395	10/2010	366279	11/2010
331420	02/2008	360175	25/2009	365446	10/2010	366280	11/2010
329966	26/2007	360176	25/2009	365465	10/2010	366281	11/2010
332590	04/2008	360228	25/2009	365490	10/2010	366289	11/2010
332591	04/2008	361383	02/2010	365492	10/2010	366308	11/2010
333898	06/2008	361385	02/2010	365506	/	366316	11/2010
334218	07/2008	361387	02/2010	365513	10/2010	366362	11/2010
334222	07/2008	361457	02/2010	365555	/	366368	11/2010
338913	14/2008	361458	02/2010	365633	10/2010	366369	11/2010
338914	14/2008	361459	02/2010	365634	10/2010	366370	11/2010
338916	14/2008	361546	02/2010	365635	10/2010	366380	11/2010
342729	20/2008	361578	02/2010	365648	10/2010	366381	11/2010
344997	24/2008	361597	02/2010	365686	/	366382	11/2010
345436	25/2008	361745	02/2010	365691	10/2010	366383	11/2010
345437	25/2008	361746	02/2010	365692	10/2010	366428	/
345438	25/2008	361747	02/2010	365694	10/2010	366430	11/2010
345998	26/2008	361748	02/2010	365695	10/2010	366505	/
346183	26/2008	361859	03/2010	365740	10/2010	366507	11/2010
346763	01/2009	361929	03/2010	365743	10/2010	366514	11/2010
346899	01/2009	362239	03/2010	365782	10/2010	366516	11/2010
346900	01/2009	362243	03/2010	365793	10/2010	366520	11/2010
346997	02/2009	362370	04/2010	365795	10/2010	366541	11/2010
347641	03/2009	362371	04/2010	365803	10/2010	366542	11/2010
347642	03/2009	362440	04/2010	365804	10/2010	366579	/
347643	03/2009	362593	04/2010	365805	10/2010	366635	12/2010
348896	05/2009	362671	04/2010	365840	/	366636	12/2010
348897	05/2009	363013	05/2010	365901	10/2010	366709	/
348898	05/2009	363214	05/2010	365924	10/2010	366717	12/2010
348899	05/2009	363438	05/2010	365925	10/2010	366721	12/2010
349057	05/2009	363439	05/2010	365948	10/2010	366771	12/2010
349145	05/2009	363873	06/2010	365951	10/2010	366791	12/2010
349243	05/2009	364140	07/2010	365957	10/2010	366792	12/2010
349291	06/2009	364186	07/2010	365958	10/2010	366795	12/2010
349381	06/2009	364317	07/2010	365986	10/2010	366835	12/2010
349894	06/2009	364465	07/2010	365987	10/2010	366884	12/2010
349950	07/2009	364468	07/2010	365988	10/2010	366885	12/2010
349971	07/2009	364502	07/2010	365989	10/2010	366886	12/2010
350100	07/2009	364503	07/2010	365990	10/2010	366887	12/2010
350344	07/2009	364935	09/2010	365991	10/2010	366888	12/2010
350506	08/2009	364979	09/2010	365992	10/2010	366892	12/2010
351081	09/2009	365114	09/2010	366009	10/2010	366912	12/2010
351199	09/2009	365115	09/2010	366054	11/2010	366920	12/2010
351200	09/2009	365118	09/2010	366055	11/2010	366929	12/2010
352828	12/2009	365125	09/2010	366056	11/2010	366932	12/2010
353157	13/2009	365133	09/2010	366057	11/2010	366978	12/2010
353158	13/2009	365134	09/2010	366058	11/2010	366979	12/2010
353159	13/2009	365168	09/2010	366059	11/2010	366980	12/2010
353811	14/2009	365176	09/2010	366060	11/2010	366981	12/2010
353812	14/2009	365208	09/2010	366061	11/2010	366982	12/2010
353813	14/2009	365211	09/2010	366062	11/2010	366983	12/2010
357042	23/2009	365240	09/2010	366063	11/2010	366984	12/2010
357047	23/2009	365285	09/2010	366070	11/2010	366985	12/2010
357049	23/2009	365326	09/2010	366117	11/2010	366986	12/2010
357148	20/2009	365327	09/2010	366134	11/2010	366987	12/2010
357149	20/2009	365336	09/2010	366162	11/2010	366988	12/2010
357504	20/2009	365337	09/2010	366183	11/2010	366989	12/2010
				366203	11/2010	366990	12/2010
				366204	11/2010	366991	12/2010
				366237	11/2010	366992	12/2010
				366243	11/2010	366993	12/2010
				366244	11/2010	366994	12/2010
				366254	11/2010	366995	12/2010
				366255	11/2010	366996	12/2010
				366256	11/2010	366997	12/2010
				366257	11/2010	366998	12/2010

366999	12/2010	367503	13/2010
367000	12/2010	367504	13/2010
367017	12/2010	367505	13/2010
367037	12/2010	367506	13/2010
367050	12/2010	367580	/
367051	12/2010	367596	/
367066	12/2010	367597	/
367099	12/2010	367623	13/2010
367119	12/2010	367634	/
367125	/	367668	/
367157	12/2010	367689	/
367158	12/2010	367756	/
367192	12/2010	367782	/
367194	12/2010	368161	/
367218	12/2010	368292	/
367243	/	368294	/
367280	12/2010	368295	/
367297	12/2010	368333	/
367303	12/2010	368517	/
367304	12/2010	368518	/
367305	12/2010	368586	/
367306	12/2010	368591	/
367327	/	368732	/
367330	12/2010	368738	/
367348	12/2010	368841	/
367379	12/2010	368842	/
367400	13/2010	368843	/
367401	13/2010	368864	/
367402	13/2010	369027	15/2010
367403	13/2010	369028	15/2010
367422	13/2010	369029	15/2010
367429	13/2010	369030	15/2010
367431	13/2010	369031	15/2010
367450	13/2010	369032	15/2010
367463	13/2010	369033	15/2010
367464	13/2010	369034	15/2010
367484	13/2010	369060	/
367489	/	369113	/

302

WPISY I ZMIANY W REJESTRZE ZNAKÓW TOWAROWYCH

(nieuwzględnione w innych samodzielnych ogłoszeniach)

Poniższe zestawienie zawiera kolejno: numer rejestru znaków towarowych, datę wpisu, oznaczenie rubryki, w której dokonano wpisu lub zmiany oraz treść wpisu. Poszczególne rubryki rejestru znaków towarowych zawierają następujące dane:

- rubryka A - nazwisko i imię lub nazwę oraz adres uprawnionego z podaniem nazwy kraju,
 rubryka B - znak towarowy (wpisany znak towarowy lub jego odbitkę i klasy elementów graficznych - jeżeli znak je zawiera - oraz, jeżeli jest to niezbędne dla identyfikacji znaku, jego rodzaj np. znak przestrzenny, dźwiękowy, a także w przypadku znaków barwnych określenie kolorów),
 rubryka C - wykaz towarów przyporządkowanych do odpowiednich klas towarowych,
 rubryka D - prawa ograniczające prawo ochronne,
 rubryka E - kategorię znaku lub prawa ochronnego (wspólny znak towarowy, wspólny znak towarowy gwarancyjny, wspólne prawo ochronne) oraz regulamin znaku,
 rubryka F - wnioski i sprzeciwy oraz decyzje wydane w wyniku ich rozpoznania,
 rubryka G - rejestracja międzynarodowa (adnotacja o rejestracji międzynarodowej na podstawie zgłoszenia lub rejestracji krajowej),

rubryka H - datę unieważnienia lub datę i przyczynę wygaśnięcia prawa ochronnego, zastąpienie rejestracji krajowej rejestracją międzynarodową.

Uwaga: Publikacji podlegają: zmiana uprawnionego, zmiana nazwy uprawnionego, prawa ograniczające prawo ochronne, zmiana regulaminu znaku wspólnego, sprostowania istotnych pomyłek.

0201 2010 06 25 E. Wprowadzono zmianę przez wykreślenie wpisu "Regulamin Używania Znaków Towarowych Wspólnego R-201 zastrzeżonego świadectwem ochronnym Urzędu Patentowego RP z 27.02.1974 r. z dnia 20 kwietnia 2006 roku i dokonanie wpisu: Regulamin Używania Znaków Towarowych Wspólnego R-201 zastrzeżonego świadectwem ochronnym Urzędu Patentowego RP z 27.02.1974 r., z dnia 02.06.2009 roku.

9111 2010 06 07 A. Wprowadzono zmianę nazwy uprawnionego przez wykreślenie wpisu: General Motors Corporation, Detroit, Stany Zjednoczone Ameryki i dokonanie wpisu: MOTORS LIQUIDATION COMPANY, Detroit, Stany Zjednoczone Ameryki.

9111 2010 06 07 A. Wprowadzono zmianę uprawnionego przez wykreślenie wpisu: MOTORS LIQUIDATION COMPANY, Detroit, Stany Zjednoczone Ameryki i dokonanie wpisu: GENERAL MOTORS COMPANY, Detroit, Stany Zjednoczone Ameryki.

9111 2010 06 07 A. Wprowadzono zmianę uprawnionego przez wykreślenie wpisu: GENERAL MOTORS COMPANY, Detroit, Stany Zjednoczone Ameryki i dokonanie wpisu: GENERAL MOTORS LLC, Detroit, Stany Zjednoczone Ameryki.

9635 2010 06 07 A. Wprowadzono zmianę uprawnionego przez wykreślenie wpisu: Kraft Foods Schweiz Holding AG, Zurich, Szwajcaria i dokonanie wpisu: Kraft Foods Schweiz Holding GmbH, Opfikon, Szwajcaria.

9635 2010 06 07 A. Wprowadzono zmianę siedziby uprawnionego przez wykreślenie wpisu: Kraft Foods Schweiz Holding GmbH, Opfikon, Szwajcaria i dokonanie wpisu: Kraft Foods Schweiz Holding AG, Zug, Szwajcaria.

33336 2010 06 07 A. Wprowadzono zmianę nazwy uprawnionego przez wykreślenie wpisu: General Motors Corporation, Detroit, Stany Zjednoczone Ameryki i dokonanie wpisu: MOTORS LIQUIDATION COMPANY, Detroit, Stany Zjednoczone Ameryki.

33336 2010 06 07 A. Wprowadzono zmianę uprawnionego przez wykreślenie wpisu: MOTORS LIQUIDATION COMPANY, Detroit, Stany Zjednoczone Ameryki i dokonanie wpisu: GENERAL MOTORS COMPANY, Detroit, Stany Zjednoczone Ameryki.

33336 2010 06 07 A. Wprowadzono zmianę uprawnionego przez wykreślenie wpisu: GENERAL MOTORS COMPANY, Detroit, Stany Zjednoczone Ameryki i dokonanie wpisu: GENERAL MOTORS LLC, Detroit, Stany Zjednoczone Ameryki.

34950 2010 06 11 A. Wprowadzono zmianę uprawnionego przez wykreślenie wpisu: Benedictine, Distillerie de la Liqueur de l'Ancienne Abbaye de Fecamp S.A., Fécamp, Francja i dokonanie wpisu: Bacardi France, Saint Ouen, Francja.

40057 2010 06 15 A. Wprowadzono zmianę uprawnionego przez wykreślenie wpisu: Bayer HealthCare LLC, Pittsburgh, Stany Zjednoczone Ameryki i dokonanie wpisu: Siemens Healthcare Diagnostics Inc., Deerfield, Stany Zjednoczone Ameryki.

40317 2010 06 18 A. Wprowadzono zmianę siedziby uprawnionego przez wykreślenie wpisu: Zakłady Chemiczno-Farmaceutyczne „VIS” Spółka z o.o., Katowice, Polska i dokonanie wpisu: Zakłady Chemiczno-Farmaceutyczne „VIS” Spółka z o.o., Bytom, Polska.

40965 2010 06 17 A. Wprowadzono zmianę uprawnionego przez wykreślenie wpisu: Hans Schwarzkopf & Henkel GmbH & Co. KG, Hamburg, Niemcy i dokonanie wpisu: Henkel KGaA, Düsseldorf, Niemcy.

48841 2010 06 17 A. Wprowadzono zmianę nazwy uprawnionego przez wykreślenie wpisu: Hans Schwarzkopf & Henkel Marken GmbH & Co.KG., Grünwald, Niemcy i dokonanie wpisu: Hans Schwarzkopf & Henkel GmbH & Co.KG, Grünwald, Niemcy.

48841 2010 06 17 A. Wprowadzono zmianę uprawnionego przez wykreślenie wpisu: Hans Schwarzkopf & Henkel GmbH & Co. KG, Grünwald, Niemcy i dokonanie wpisu: Henkel AG & Co.KG, Düsseldorf, Niemcy.

49183 2010 06 07 A. Wprowadzono zmianę siedziby uprawnionego przez wykreślenie wpisu: Luwa Textile Air Engineering AG, Uster, Szwajcaria i dokonanie wpisu: Luwa Air Engineering AG, Uster, Szwajcaria.

50068 2010 06 21 A. Wprowadzono zmianę uprawnionego przez wykreślenie wpisu: Hans Schwarzkopf & Henkel GmbH & Co. KG, Hamburg, Niemcy i dokonanie wpisu: Henkel KGaA, Düsseldorf, Niemcy.

50068 2010 06 21 A. Wprowadzono zmianę uprawnionego przez wykreślenie wpisu: Henkel KGaA, Düsseldorf, Niemcy i dokonanie wpisu: Hans Schwarzkopf & Henkel Marken GmbH & Co.KG, Hamburg, Niemcy.

50068 2010 06 21 A. Wprowadzono zmianę siedziby uprawnionego przez wykreślenie wpisu: Hans Schwarzkopf & Henkel Marken GmbH & Co.KG, Hamburg, Niemcy i dokonanie wpisu: Hans Schwarzkopf & Henkel Marken GmbH & Co.KG., Grünwald, Niemcy.

50068 2010 06 21 A. Wprowadzono zmianę nazwy uprawnionego przez wykreślenie wpisu: Hans Schwarzkopf & Henkel Marken GmbH & Co.KG., Grünwald, Niemcy i dokonanie wpisu: Hans Schwarzkopf & Henkel GmbH & Co.KG, Grünwald, Niemcy.

50068 2010 06 21 A. Wprowadzono zmianę uprawnionego przez wykreślenie wpisu: Hans Schwarzkopf & Henkel GmbH & Co. KG, Grünwald, Niemcy i dokonanie wpisu: Henkel AG & Co.KG, Düsseldorf, Niemcy.

53311 2010 06 10 A. Wprowadzono zmianę nazwy uprawnionego przez wykreślenie wpisu: SMS DEMAG INNSE S.p.A., San Donato Milanese, Włochy i dokonanie wpisu: SMS INNSE S.p.A., San Donato Milanese, Włochy.

53511 2010 06 10 A. Wprowadzono zmianę nazwy uprawnionego przez wykreślenie wpisu: Seiko Kabushiki Kaisha, Tokio, Japonia i dokonanie wpisu: SEIKO HOLDINGS KABUSHIKI KAISHA (działającej jako SEIKO HOLDINGS CORPORATION), Tokio, Japonia.

53516 2010 06 15 A. Wprowadzono zmianę uprawnionego przez wykreślenie wpisu: Bayer HealthCare LLC, Pittsburgh, Stany Zjednoczone Ameryki i dokonanie wpisu: Siemens Healthcare Diagnostics Inc., Deerfield, Stany Zjednoczone Ameryki.

54112 2010 06 10 D. Dokonano wpisu: „Na mocy umowy zawartej w dniu 21 grudnia 2009 r. pomiędzy BOLS Sp. z o.o. z siedzibą w Obornikach Wielkopolskich (zastawca) i Deutsche Bank AG, London Branch z siedzibą we Frankfurcie nad Menem, Niemcy (zastawnik) ustanowiono na prawie ochronnym na rzecz zastawnika:

1) zastaw zwykły na zabezpieczenie Zabezpieczonej Wierzytelności z Długu Równoległego w EUR (zgodnie z definicją zawartą w Umowie);

2) zastaw zwykły na zabezpieczenie Zabezpieczonej Wierzytelności z Długu Równoległego w USD (zgodnie z definicją zawartą w Umowie);

3) zastaw zwykły na zabezpieczenie Zabezpieczonej Wierzytelności z Gwarancji Zastawcy w EUR (zgodnie z definicją zawartą w Umowie);

4) zastaw zwykły na zabezpieczenie Zabezpieczonej Wierzytelności z Gwarancji Zastawcy w USD (zgodnie z definicją zawartą w Umowie);

5) zastaw zwykły na zabezpieczenie Zabezpieczonej Wierzytelności z Gwarancji Gwaranta 1 w EUR (zgodnie z definicją zawartą w Umowie);

6) zastaw zwykły na zabezpieczenie Zabezpieczonej Wierzytelności z Gwarancji Gwaranta 1 w USD (zgodnie z definicją zawartą w Umowie);

7) zastaw zwykły na zabezpieczenie Zabezpieczonej Wierzytelności z Gwarancji Gwaranta 2 w EUR (zgodnie z definicją zawartą w Umowie);

8) zastaw zwykły na zabezpieczenie Zabezpieczonej Wierzytelności z Gwarancji Gwaranta 2 w USD (zgodnie z definicją zawartą w Umowie);

9) zastaw zwykły na zabezpieczenie Zabezpieczonej Wierzytelności z Gwarancji Gwaranta 3 w EUR (zgodnie z definicją zawartą w Umowie);

10) zastaw zwykły na zabezpieczenie Zabezpieczonej Wierzytelności z Gwarancji Gwaranta 3 w USD (zgodnie z definicją zawartą w Umowie);

11) zastaw zwykły na zabezpieczenie Zabezpieczonej Wierzytelności z Gwarancji Gwaranta 4 w EUR (zgodnie z definicją zawartą w Umowie);

12) zastaw zwykły na zabezpieczenie Zabezpieczonej Wierzytelności z Gwarancji Gwaranta 4 w USD (zgodnie z definicją zawartą w Umowie);

13) zastaw zwykły na zabezpieczenie Zabezpieczonej Wierzytelności z Gwarancji Gwaranta 5 w EUR (zgodnie z definicją zawartą w Umowie);

14) zastaw zwykły na zabezpieczenie Zabezpieczonej Wierzytelności z Gwarancji Gwaranta 5 w USD (zgodnie z definicją zawartą w Umowie);

15) zastaw zwykły na zabezpieczenie Zabezpieczonej Wierzytelności z Gwarancji Gwaranta 6 w EUR (zgodnie z definicją zawartą w Umowie);

16) zastaw zwykły na zabezpieczenie Zabezpieczonej Wierzytelności z Gwarancji Gwaranta 6 w USD (zgodnie z definicją zawartą w Umowie);

17) zastaw zwykły na zabezpieczenie Zabezpieczonej Wierzytelności z Gwarancji Gwaranta 7 w EUR (zgodnie z definicją zawartą w Umowie);

18) zastaw zwykły na zabezpieczenie Zabezpieczonej Wierzytelności z Gwarancji Gwaranta 7 w USD (zgodnie z definicją zawartą w Umowie);

19) zastaw zwykły na zabezpieczenie Zabezpieczonej Wierzytelności z Gwarancji Gwaranta 8 w EUR (zgodnie z definicją zawartą w Umowie);

20) zastaw zwykły na zabezpieczenie Zabezpieczonej Wierzytelności z Gwarancji Gwaranta 8 w USD (zgodnie z definicją zawartą w Umowie);

21) zastaw zwykły na zabezpieczenie Zabezpieczonej Wierzytelności z Gwarancji Gwaranta 9 w EUR (zgodnie z definicją zawartą w Umowie);

22) zastaw zwykły na zabezpieczenie Zabezpieczonej Wierzytelności z Gwarancji Gwaranta 9 w USD (zgodnie z definicją zawartą w Umowie);

23) zastaw zwykły na zabezpieczenie Zabezpieczonej Wierzytelności z Gwarancji Gwaranta 10 w EUR (zgodnie z definicją zawartą w Umowie);

24) zastaw zwykły na zabezpieczenie Zabezpieczonej Wierzytelności z Gwarancji Gwaranta 10 w USD (zgodnie z definicją zawartą w Umowie);

25) zastaw zwykły na zabezpieczenie Zabezpieczonej Wierzytelności z Gwarancji Gwaranta 11 w EUR (zgodnie z definicją zawartą w Umowie);

26) zastaw zwykły na zabezpieczenie Zabezpieczonej Wierzytelności z Gwarancji Gwaranta 11 w USD (zgodnie z definicją zawartą w Umowie);

27) zastaw zwykły na zabezpieczenie Zabezpieczonej Wierzytelności z Gwarancji Gwaranta 12 w EUR (zgodnie z definicją zawartą w Umowie);

28) zastaw zwykły na zabezpieczenie Zabezpieczonej Wierzytelności z Gwarancji Gwaranta 12 w USD (zgodnie z definicją zawartą w Umowie);

29) zastaw zwykły na zabezpieczenie Zabezpieczonej Wierzytelności z Gwarancji Gwaranta 13 w EUR (zgodnie z definicją zawartą w Umowie);

30) zastaw zwykły na zabezpieczenie Zabezpieczonej Wierzytelności z Gwarancji Gwaranta 13 w USD (zgodnie z definicją zawartą w Umowie);

31) zastaw zwykły na zabezpieczenie Zabezpieczonej Wierzytelności z Gwarancji Gwaranta 14 w EUR (zgodnie z definicją zawartą w Umowie);

32) zastaw zwykły na zabezpieczenie Zabezpieczonej Wierzytelności z Gwarancji Gwaranta 14 w USD (zgodnie z definicją zawartą w Umowie);

33) zastaw zwykły na zabezpieczenie Zabezpieczonej Wierzytelności z Gwarancji Gwaranta 15 w EUR (zgodnie z definicją zawartą w Umowie);

34) zastaw zwykły na zabezpieczenie Zabezpieczonej Wierzytelności z Gwarancji Gwaranta 15 w USD (zgodnie z definicją zawartą w Umowie);

35) zastaw zwykły na zabezpieczenie Zabezpieczonej Wierzytelności z Gwarancji Spółki Dominującej w EUR (zgodnie z definicją zawartą w Umowie);

36) zastaw zwykły na zabezpieczenie Zabezpieczonej Wierzytelności z Gwarancji Spółki Dominującej w USD (zgodnie z definicją zawartą w Umowie).

54113 2010 06 10 D. Dokonano wpisu: „Na mocy umowy zawartej w dniu 21 grudnia 2009 r. pomiędzy BOLS Sp. z o.o. z siedzibą w Obornikach Wielkopolskich (zastawca) i Deutsche Bank AG, London Branch z siedzibą we Frankfurcie nad Menem, Niemcy (zastawnik) ustanowiono na prawie ochronnym na rzecz zastawnika:

1) zastaw zwykły na zabezpieczenie Zabezpieczonej Wierzytelności z Długu Równoległego w EUR (zgodnie z definicją zawartą w Umowie);

2) zastaw zwykły na zabezpieczenie Zabezpieczonej Wierzytelności z Długu Równoległego w USD (zgodnie z definicją zawartą w Umowie);

3) zastaw zwykły na zabezpieczenie Zabezpieczonej Wierzytelności z Gwarancji Zastawcy w EUR (zgodnie z definicją zawartą w Umowie);

4) zastaw zwykły na zabezpieczenie Zabezpieczonej Wierzytelności z Gwarancji Zastawcy w USD (zgodnie z definicją zawartą w Umowie);

5) zastaw zwykły na zabezpieczenie Zabezpieczonej Wierzytelności z Gwarancji Gwaranta 1 w EUR (zgodnie z definicją zawartą w Umowie);

6) zastaw zwykły na zabezpieczenie Zabezpieczonej Wierzytelności z Gwarancji Gwaranta 1 w USD (zgodnie z definicją zawartą w Umowie);

7) zastaw zwykły na zabezpieczenie Zabezpieczonej Wierzytelności z Gwarancji Gwaranta 2 w EUR (zgodnie z definicją zawartą w Umowie);

8) zastaw zwykły na zabezpieczenie Zabezpieczonej Wierzytelności z Gwarancji Gwaranta 2 w USD (zgodnie z definicją zawartą w Umowie);

9) zastaw zwykły na zabezpieczenie Zabezpieczonej Wierzytelności z Gwarancji Gwaranta 3 w EUR (zgodnie z definicją zawartą w Umowie);

10) zastaw zwykły na zabezpieczenie Zabezpieczonej Wierzytelności z Gwarancji Gwaranta 3 w USD (zgodnie z definicją zawartą w Umowie);

11) zastaw zwykły na zabezpieczenie Zabezpieczonej Wierzytelności z Gwarancji Gwaranta 4 w EUR (zgodnie z definicją zawartą w Umowie);

12) zastaw zwykły na zabezpieczenie Zabezpieczonej Wierzytelności z Gwarancji Gwaranta 4 w USD (zgodnie z definicją zawartą w Umowie);

13) zastaw zwykły na zabezpieczenie Zabezpieczonej Wierzytelności z Gwarancji Gwaranta 5 w EUR (zgodnie z definicją zawartą w Umowie);

14) zastaw zwykły na zabezpieczenie Zabezpieczonej Wierzytelności z Gwarancji Gwaranta 5 w USD (zgodnie z definicją zawartą w Umowie);

15) zastaw zwykły na zabezpieczenie Zabezpieczonej Wierzytelności z Gwarancji Gwaranta 6 w EUR (zgodnie z definicją zawartą w Umowie);

16) zastaw zwykły na zabezpieczenie Zabezpieczonej Wierzytelności z Gwarancji Gwaranta 6 w USD (zgodnie z definicją zawartą w Umowie);

17) zastaw zwykły na zabezpieczenie Zabezpieczonej Wierzytelności z Gwarancji Gwaranta 7 w EUR (zgodnie z definicją zawartą w Umowie);

18) zastaw zwykły na zabezpieczenie Zabezpieczonej Wierzytelności z Gwarancji Gwaranta 7 w USD (zgodnie z definicją zawartą w Umowie);

19) zastaw zwykły na zabezpieczenie Zabezpieczonej Wierzytelności z Gwarancji Gwaranta 8 w EUR (zgodnie z definicją zawartą w Umowie);

20) zastaw zwykły na zabezpieczenie Zabezpieczonej Wierzytelności z Gwarancji Gwaranta 8 w USD (zgodnie z definicją zawartą w Umowie);

21) zastaw zwykły na zabezpieczenie Zabezpieczonej Wierzytelności z Gwarancji Gwaranta 9 w EUR (zgodnie z definicją zawartą w Umowie);

22) zastaw zwykły na zabezpieczenie Zabezpieczonej Wierzytelności z Gwarancji Gwaranta 9 w USD (zgodnie z definicją zawartą w Umowie);

23) zastaw zwykły na zabezpieczenie Zabezpieczonej Wierzytelności z Gwarancji Gwaranta 10 w EUR (zgodnie z definicją zawartą w Umowie);

24) zastaw zwykły na zabezpieczenie Zabezpieczonej Wierzytelności z Gwarancji Gwaranta 10 w USD (zgodnie z definicją zawartą w Umowie);

25) zastaw zwykły na zabezpieczenie Zabezpieczonej Wierzytelności z Gwarancji Gwaranta 11 w EUR (zgodnie z definicją zawartą w Umowie);

26) zastaw zwykły na zabezpieczenie Zabezpieczonej Wierzytelności z Gwarancji Gwaranta 11 w USD (zgodnie z definicją zawartą w Umowie);

27) zastaw zwykły na zabezpieczenie Zabezpieczonej Wierzytelności z Gwarancji Gwaranta 12 w EUR (zgodnie z definicją zawartą w Umowie);

28) zastaw zwykły na zabezpieczenie Zabezpieczonej Wierzytelności z Gwarancji Gwaranta 12 w USD (zgodnie z definicją zawartą w Umowie);

29) zastaw zwykły na zabezpieczenie Zabezpieczonej Wierzytelności z Gwarancji Gwaranta 13 w EUR (zgodnie z definicją zawartą w Umowie);

30) zastaw zwykły na zabezpieczenie Zabezpieczonej Wierzytelności z Gwarancji Gwaranta 13 w USD (zgodnie z definicją zawartą w Umowie);

31) zastaw zwykły na zabezpieczenie Zabezpieczonej Wierzytelności z Gwarancji Gwaranta 14 w EUR (zgodnie z definicją zawartą w Umowie);

32) zastaw zwykły na zabezpieczenie Zabezpieczonej Wierzytelności z Gwarancji Gwaranta 14 w USD (zgodnie z definicją zawartą w Umowie);

33) zastaw zwykły na zabezpieczenie Zabezpieczonej Wierzytelności z Gwarancji Gwaranta 15 w EUR (zgodnie z definicją zawartą w Umowie);

34) zastaw zwykły na zabezpieczenie Zabezpieczonej Wierzytelności z Gwarancji Gwaranta 15 w USD (zgodnie z definicją zawartą w Umowie);

35) zastaw zwykły na zabezpieczenie Zabezpieczonej Wierzytelności z Gwarancji Spółki Dominującej w EUR (zgodnie z definicją zawartą w Umowie);

36) zastaw zwykły na zabezpieczenie Zabezpieczonej Wierzytelności z Gwarancji Spółki Dominującej w USD (zgodnie z definicją zawartą w Umowie).

54192 2010 06 15 A. Wprowadzono zmianę uprawnionego przez wykreślenie wpisu: Bayer HealthCare LLC, Pittsburgh, Stany Zjednoczone Ameryki i dokonanie wpisu: Siemens Healthcare Diagnostics Inc., Deerfield, Stany Zjednoczone Ameryki.

56032 2010 06 15 A. Wprowadzono zmianę nazwy uprawnionego przez wykreślenie wpisu: Pernod Ricard, Paryż, Francja i dokonanie wpisu: BISQUIT DUBOUCHÉ et CIE, Paryż, Francja.

56032 2010 06 15 A. Wprowadzono zmianę siedziby uprawnionego przez wykreślenie wpisu: BISQUIT DUBOUCHÉ et CIE, Paryż, Francja i dokonanie wpisu: BISQUIT DUBOUCHÉ et CIE, Cognac, Francja.

57935 2010 06 10 A. Wprowadzono zmianę nazwy uprawnionego przez wykreślenie wpisu: Seiko Kabushiki Kaisha, Tokio, Japonia i dokonanie wpisu: SEIKO HOLDINGS KABUSHIKI KAISHA (działającej jako SEIKO HOLDINGS CORPORATION), Tokio, Japonia.

57936 2010 06 10 A. Wprowadzono zmianę nazwy uprawnionego przez wykreślenie wpisu: Seiko Kabushiki Kaisha, Tokio, Japonia i dokonanie wpisu: SEIKO HOLDINGS KABUSHIKI KAISHA (działającej jako SEIKO HOLDINGS CORPORATION), Tokio, Japonia.

57954 2010 06 10 A. Wprowadzono zmianę nazwy uprawnionego przez wykreślenie wpisu: Seiko Kabushiki Kaisha, Tokio, Japonia i dokonanie wpisu: SEIKO HOLDINGS KABUSHIKI KAISHA (działającej jako SEIKO HOLDINGS CORPORATION), Tokio, Japonia.

58321 2010 06 10 A. Wprowadzono zmianę nazwy uprawnionego przez wykreślenie wpisu: Seiko Kabushiki Kaisha, Tokio, Japonia i dokonanie wpisu: SEIKO HOLDINGS KABUSHIKI KAISHA (działającej jako SEIKO HOLDINGS CORPORATION), Tokio, Japonia.

59864 2010 06 15 A. Wprowadzono zmianę nazwy uprawnionego przez wykreślenie wpisu: Sandvik Tamrock Oy, Tampere, Finlandia i dokonanie wpisu: Sandvik Mining and Construction Oy, Tampere, Finlandia.

63096 2010 06 15 A. Wprowadzono zmianę uprawnionego przez wykreślenie wpisu: Aventis Inc., Greenville, Stany Zjednoczone Ameryki i dokonanie wpisu: Aventisub Inc., Greenville, Stany Zjednoczone Ameryki.

63096 2010 06 15 A. Wprowadzono zmianę uprawnionego przez wykreślenie wpisu: Aventisub Inc., Greenville, Stany Zjednoczone Ameryki i dokonanie wpisu: Aventis Holdings Inc., Greenville, Stany Zjednoczone Ameryki.

63096 2010 06 15 A. Wprowadzono zmianę uprawnionego przez wykreślenie wpisu: Aventis Holdings Inc., Greenville, Stany Zjednoczone Ameryki i dokonanie wpisu: Aventisub II Inc., Greenville, Stany Zjednoczone Ameryki.

63569 2010 06 10 D. Dokonano wpisu: „Na mocy umowy zawartej w dniu 21 grudnia 2009 r. pomiędzy BOLS Sp. z o.o. z siedzi-

bą w Obornikach Wielkopolskich (zastawca) i Deutsche Bank AG, London Branch z siedzibą we Frankfurcie nad Menem, Niemcy (zastawnik) ustanowiono na prawie ochronnym na rzecz zastawnika:

1) zastaw zwykły na zabezpieczenie Równoległego w EUR (zgodnie z definicją zawartą w Umowie); Zabezpieczonej Wierzytelności z Długu

2) zastaw zwykły na zabezpieczenie Zabezpieczonej Wierzytelności z Długu Równoległego w USD (zgodnie z definicją zawartą w Umowie);

3) zastaw zwykły na zabezpieczenie Zabezpieczonej Wierzytelności z Gwarancji Zastawcy w EUR (zgodnie z definicją zawartą w Umowie);

4) zastaw zwykły na zabezpieczenie Zabezpieczonej Wierzytelności z Gwarancji Zastawcy w USD (zgodnie z definicją zawartą w Umowie);

5) zastaw zwykły na zabezpieczenie Zabezpieczonej Wierzytelności z Gwarancji Gwaranta 1 w EUR (zgodnie z definicją zawartą w Umowie);

6) zastaw zwykły na zabezpieczenie Zabezpieczonej Wierzytelności z Gwarancji Gwaranta 1 w USD (zgodnie z definicją zawartą w Umowie);

7) zastaw zwykły na zabezpieczenie Zabezpieczonej Wierzytelności z Gwarancji Gwaranta 2 w EUR (zgodnie z definicją zawartą w Umowie);

8) zastaw zwykły na zabezpieczenie Zabezpieczonej Wierzytelności z Gwarancji Gwaranta 2 w USD (zgodnie z definicją zawartą w Umowie);

9) zastaw zwykły na zabezpieczenie Zabezpieczonej Wierzytelności z Gwarancji Gwaranta 3 w EUR (zgodnie z definicją zawartą w Umowie);

10) zastaw zwykły na zabezpieczenie Zabezpieczonej Wierzytelności z Gwarancji Gwaranta 3 w USD (zgodnie z definicją zawartą w Umowie);

11) zastaw zwykły na zabezpieczenie Zabezpieczonej Wierzytelności z Gwarancji Gwaranta 4 w EUR (zgodnie z definicją zawartą w Umowie);

12) zastaw zwykły na zabezpieczenie Zabezpieczonej Wierzytelności z Gwarancji Gwaranta 4 w USD (zgodnie z definicją zawartą w Umowie);

13) zastaw zwykły na zabezpieczenie Zabezpieczonej Wierzytelności z Gwarancji Gwaranta 5 w EUR (zgodnie z definicją zawartą w Umowie);

14) zastaw zwykły na zabezpieczenie Zabezpieczonej Wierzytelności z Gwarancji Gwaranta 5 w USD (zgodnie z definicją zawartą w Umowie);

15) zastaw zwykły na zabezpieczenie Zabezpieczonej Wierzytelności z Gwarancji Gwaranta 6 w EUR (zgodnie z definicją zawartą w Umowie);

16) zastaw zwykły na zabezpieczenie Zabezpieczonej Wierzytelności z Gwarancji Gwaranta 6 w USD (zgodnie z definicją zawartą w Umowie);

17) zastaw zwykły na zabezpieczenie Zabezpieczonej Wierzytelności z Gwarancji Gwaranta 7 w EUR (zgodnie z definicją zawartą w Umowie);

18) zastaw zwykły na zabezpieczenie Zabezpieczonej Wierzytelności z Gwarancji Gwaranta 7 w USD (zgodnie z definicją zawartą w Umowie);

19) zastaw zwykły na zabezpieczenie Zabezpieczonej Wierzytelności z Gwarancji Gwaranta 8 w EUR (zgodnie z definicją zawartą w Umowie);

20) zastaw zwykły na zabezpieczenie Zabezpieczonej Wierzytelności z Gwarancji Gwaranta 8 w USD (zgodnie z definicją zawartą w Umowie);

21) zastaw zwykły na zabezpieczenie Zabezpieczonej Wierzytelności z Gwarancji Gwaranta 9 w EUR (zgodnie z definicją zawartą w Umowie);

22) zastaw zwykły na zabezpieczenie Zabezpieczonej Wierzytelności z Gwarancji Gwaranta 9 w USD (zgodnie z definicją zawartą w Umowie);

23) zastaw zwykły na zabezpieczenie Zabezpieczonej Wierzytelności z Gwarancji Gwaranta 10 w EUR (zgodnie z definicją zawartą w Umowie);

24) zastaw zwykły na zabezpieczenie Zabezpieczonej Wierzytelności z Gwarancji Gwaranta 10 w USD (zgodnie z definicją zawartą w Umowie);

25) zastaw zwykły na zabezpieczenie Zabezpieczonej Wierzytelności z Gwarancji Gwaranta 11 w EUR (zgodnie z definicją zawartą w Umowie);

26) zastaw zwykły na zabezpieczenie Zabezpieczonej Wierzytelności z Gwarancji Gwaranta 11 w USD (zgodnie z definicją zawartą w Umowie);

27) zastaw zwykły na zabezpieczenie Zabezpieczonej Wierzytelności z Gwarancji Gwaranta 12 w EUR (zgodnie z definicją zawartą w Umowie);

28) zastaw zwykły na zabezpieczenie Zabezpieczonej Wierzytelności z Gwarancji Gwaranta 12 w USD (zgodnie z definicją zawartą w Umowie);

29) zastaw zwykły na zabezpieczenie Zabezpieczonej Wierzytelności z Gwarancji Gwaranta 13 w EUR (zgodnie z definicją zawartą w Umowie);

30) zastaw zwykły na zabezpieczenie Zabezpieczonej Wierzytelności z Gwarancji Gwaranta 13 w USD (zgodnie z definicją zawartą w Umowie);

31) zastaw zwykły na zabezpieczenie Zabezpieczonej Wierzytelności z Gwarancji Gwaranta 14 w EUR (zgodnie z definicją zawartą w Umowie);

32) zastaw zwykły na zabezpieczenie Zabezpieczonej Wierzytelności z Gwarancji Gwaranta 14 w USD (zgodnie z definicją zawartą w Umowie);

33) zastaw zwykły na zabezpieczenie Zabezpieczonej Wierzytelności z Gwarancji Gwaranta 15 w EUR (zgodnie z definicją zawartą w Umowie);

34) zastaw zwykły na zabezpieczenie Zabezpieczonej Wierzytelności z Gwarancji Gwaranta 15 w USD (zgodnie z definicją zawartą w Umowie);

35) zastaw zwykły na zabezpieczenie Zabezpieczonej Wierzytelności z Gwarancji Spółki Dominującej w EUR (zgodnie z definicją zawartą w Umowie);

36) zastaw zwykły na zabezpieczenie Zabezpieczonej Wierzytelności z Gwarancji Spółki Dominującej w USD (zgodnie z definicją zawartą w Umowie).

65946 2010 06 10 A. Wprowadzono zmianę nazwy uprawnionego przez wykreślenie wpisu: Hankook Tire Mfg. Co., Ltd., Seul, Republika Korei i dokonanie wpisu: Hankook Tire Co., Ltd., Seul, Republika Korei.

66508 2010 06 15 A. Wprowadzono zmianę siedziby uprawnionego przez wykreślenie wpisu: Allied Domecq Spirits & Wine Limited, Bristol, Wielka Brytania i dokonanie wpisu: Allied Domecq Spirits & Wine Limited, Londyn, Wielka Brytania.

66686 2010 06 10 A. Wprowadzono zmianę uprawnionego przez wykreślenie wpisu: Yunnan Tea Garden Group Shareholding Co. Ltd, Kunming, Chiny i dokonanie wpisu: CHINA TUHSU YUNNAN TEA IMPORT & EXPORT CORPORATION, Kunming, Chiny.

66704 2010 06 11 A. Wprowadzono zmianę uprawnionego przez wykreślenie wpisu: Fortum Oil and Gas Oy, Espoo, Finlandia i dokonanie wpisu: Fortum Oil Oy, Espoo, Finlandia.

66704 2010 06 11 A. Wprowadzono zmianę nazwy uprawnionego przez wykreślenie wpisu: Fortum Oil Oy, Espoo, Finlandia i dokonanie wpisu: Neste Oil Oy, Espoo, Finlandia.

66726 2010 06 11 A. Wprowadzono zmianę siedziby uprawnionego przez wykreślenie wpisu: Bull S.A., Louveciennes, Francja i dokonanie wpisu: Bull S.A., Les Clayes-sous-Bois, Francja.

66726 2010 06 11 A. Wprowadzono zmianę uprawnionego przez wykreślenie wpisu: Bull S.A., Les Clayes-sous-Bois, Francja i dokonanie wpisu: BULL S.A.S., Les Clayes-sous-Bois, Francja.

66795 2010 06 24 A. Wprowadzono zmianę nazwy i siedziby uprawnionego przez wykreślenie wpisu: Aug. Bremicker Sohne KG, Wetter/Volmarstein, Niemcy i dokonanie wpisu: ABUS August Bremicker Söhne Kommanditgesellschaft, Wetter, Niemcy.

67101 2010 06 07 A. Wprowadzono zmianę uprawnionego przez wykreślenie wpisu: Roy Robson Fashion GmbH & Co., Lüneburg, Niemcy i dokonanie wpisu: ROY ROBSON FASHION GmbH & Co. KG, Lüneburg, Niemcy.

67507 2010 06 24 A. Wprowadzono zmianę uprawnionego przez wykreślenie wpisu: Jamo A/S, Glyng?re, Dania i dokonanie wpisu: Jamo International ApS, Niva, Dania.

67623 2010 06 15 A. Wprowadzono zmianę nazwy uprawnionego przez wykreślenie wpisu: The Fairchild Bridal Group Inc., Nowy Jork, Stany Zjednoczone Ameryki i dokonanie wpisu: The Conde Nast. Bridal Group Inc., Nowy Jork, Stany Zjednoczone Ameryki.

67623 2010 06 15 A. Wprowadzono zmianę uprawnionego przez wykreślenie wpisu: The Conde Nast. Bridal Group Inc., Nowy Jork, Stany Zjednoczone Ameryki i dokonanie wpisu: Advance Magazine Publishers Inc., Nowy Jork, Stany Zjednoczone Ameryki.

67832 2010 06 21 A. Wprowadzono zmianę uprawnionego przez wykreślenie wpisu: Hans Schwarzkopf & Henkel GmbH & Co. KG, Hamburg, Niemcy i dokonanie wpisu: Henkel KGaA, Düsseldorf, Niemcy.

67832 2010 06 21 A. Wprowadzono zmianę uprawnionego przez wykreślenie wpisu: Henkel KGaA, Düsseldorf, Niemcy i dokonanie wpisu: Hans Schwarzkopf & Henkel Marken GmbH & Co.KG, Hamburg, Niemcy.

67832 2010 06 21 A. Wprowadzono zmianę siedziby uprawnionego przez wykreślenie wpisu: Hans Schwarzkopf & Henkel Marken GmbH & Co.KG, Hamburg, Niemcy i dokonanie wpisu: Hans Schwarzkopf & Henkel Marken GmbH & Co.KG., Grünwald, Niemcy.

67832 2010 06 21 A. Wprowadzono zmianę nazwy uprawnionego przez wykreślenie wpisu: Hans Schwarzkopf & Henkel Marken GmbH & Co.KG., Grünwald, Niemcy i dokonanie wpisu: Hans Schwarzkopf & Henkel GmbH & Co.KG, Grünwald, Niemcy.

67832 2010 06 21 A. Wprowadzono zmianę uprawnionego przez wykreślenie wpisu: Hans Schwarzkopf & Henkel GmbH & Co. KG, Grünwald, Niemcy i dokonanie wpisu: Henkel AG & Co.KGaA, Düsseldorf, Niemcy.

68158 2010 06 21 A. Wprowadzono zmianę nazwy uprawnionego przez wykreślenie wpisu: Röhm GmbH, Darmstadt, Niemcy i dokonanie wpisu: Evonik Röhm FmbH, Darmstadt, Niemcy.

68240 2010 06 10 A. Wprowadzono zmianę uprawnionego przez wykreślenie wpisu: Champagne Mercier, Epernay, Francja i dokonanie wpisu: Champagne Moët & Chandon, Epernay, Francja.

68498 2010 06 15 A. Wprowadzono zmianę uprawnionego przez wykreślenie wpisu: Growseed Aktiengesellschaft, Vaduz, Liechtenstein i dokonanie wpisu: Wm. Wrigley Jr. Company, Chicago, Stany Zjednoczone Ameryki.

68981 2010 06 14 A. Wprowadzono zmianę nazwy uprawnionego przez wykreślenie wpisu: AB Lithells, Sköllersta, Szwecja i dokonanie wpisu: Lithells Produktion Aktiebolag, Sköllersta, Szwecja.

68981 2010 06 14 A. Wprowadzono zmianę nazwy uprawnionego przez wykreślenie wpisu: Lithells Produktion Aktiebolag, Sköllersta, Szwecja i dokonanie wpisu: Atria Lithells AB, Sköllersta, Szwecja.

68981 2010 06 14 A. Wprowadzono zmianę nazwy uprawnionego przez wykreślenie wpisu: Atria Lithells AB, Sköllersta, Szwecja i dokonanie wpisu: Atria Sverige Aktiebolag, Sköllersta, Szwecja.

68981 2010 06 14 A. Wprowadzono zmianę nazwy uprawnionego przez wykreślenie wpisu: Atria Sverige Aktiebolag, Sköllersta, Szwecja i dokonanie wpisu: Atria Chark & Deli AB, Sköllersta, Szwecja.

68981 2010 06 14 A. Wprowadzono zmianę nazwy uprawnionego przez wykreślenie wpisu: Atria Chark & Deli AB, Sköllersta, Szwecja i dokonanie wpisu: Atria Retail AB, Sköllersta, Szwecja.

68981 2010 06 14 A. Wprowadzono zmianę uprawnionego przez wykreślenie wpisu: Atria Retail AB, Sköllersta, Szwecja i dokonanie wpisu: Atria Scandinavia Aktiebolag, Sköllersta, Szwecja.

70140 2010 06 10 A. Wprowadzono zmianę uprawnionego przez wykreślenie wpisu: The McGraw-Hill Companies, Inc., Nowy Jork, Stany Zjednoczone Ameryki i dokonanie wpisu: Bloomberg L.P., Nowy Jork, Stany Zjednoczone Ameryki.

70345 2010 06 15 A. Wprowadzono zmianę uprawnionego przez wykreślenie wpisu: Royal Canin S.A., Aimargues, Francja i dokonanie wpisu: Royal Canin S.A.S., Aimargues, Francja.

71893 2010 06 21 A. Wprowadzono zmianę uprawnionego przez wykreślenie wpisu: Hans Schwarzkopf & Henkel GmbH & Co. KG, Hamburg, Niemcy i dokonanie wpisu: Henkel KGaA, Düsseldorf, Niemcy.

71893 2010 06 21 A. Wprowadzono zmianę uprawnionego przez wykreślenie wpisu: Henkel KGaA, Düsseldorf, Niemcy i dokonanie wpisu: Hans Schwarzkopf & Henkel Marken GmbH & Co.KG, Hamburg, Niemcy.

71893 2010 06 21 A. Wprowadzono zmianę siedziby uprawnionego przez wykreślenie wpisu: Hans Schwarzkopf & Henkel Marken GmbH & Co.KG, Hamburg, Niemcy i dokonanie wpisu: Hans Schwarzkopf & Henkel Marken GmbH & Co.KG., Grünwald, Niemcy.

71893 2010 06 21 A. Wprowadzono zmianę nazwy uprawnionego przez wykreślenie wpisu: Hans Schwarzkopf & Henkel Marken GmbH & Co.KG., Grünwald, Niemcy i dokonanie wpisu: Hans Schwarzkopf & Henkel GmbH & Co.KG, Grünwald, Niemcy.

71893 2010 06 21 A. Wprowadzono zmianę uprawnionego przez wykreślenie wpisu: Hans Schwarzkopf & Henkel GmbH & Co. KG, Grünwald, Niemcy i dokonanie wpisu: Henkel AG & Co.KG, Düsseldorf, Niemcy.

72123 2010 05 16 A. Wprowadzono zmianę siedziby uprawnionego przez wykreślenie wpisu: Gaba International AG, Münchenstein, Szwajcaria i dokonanie wpisu: Gaba International AG, Therwil, Szwajcaria.

72123 2010 05 16 A. Wprowadzono zmianę nazwy uprawnionego przez wykreślenie wpisu: Gaba International AG, Therwil, Szwajcaria i dokonanie wpisu: Gaba International Holding AG, Therwil, Szwajcaria.

72254 2010 06 14 A. Wprowadzono zmianę nazwy uprawnionego przez wykreślenie wpisu: SEIKO KABUSHIKI KAISHA, Tokio, Japonia i dokonanie wpisu: SEIKO HOLDINGS KABUSHIKI KAISHA (działającej jako SEIKO HOLDINGS CORPORATION), Tokio, Japonia.

72644 2010 06 24 A. Wprowadzono zmianę uprawnionego przez wykreślenie wpisu: Andrzej Piechowiak, Katarzyna Piechowiak Wytwórnia Pumpnerniklu „ADAMA” s.c. Oborniki, Polska i dokonanie wpisu: Wytwórnia Pumpnerniklu „ADAMA” Andrzej Piechowiak & Katarzyna Piechowiak Sp.j., Słonawy, Polska.

72644 2010 06 24 A. Wprowadzono zmianę uprawnionego przez wykreślenie wpisu: Wytwórnia Pumpnerniklu „ADAMA” Andrzej Piechowiak & Katarzyna Piechowiak Sp.j., Słonawy Polska

i dokonanie wpisu: „FAWOR” Spółdzielnia Piekarsko - Ciastkarska, Poznań, Polska.

72646 2010 06 24 A. Wprowadzono zmianę uprawnionego przez wykreślenie wpisu: Andrzej Piechowiak, Katarzyna Piechowiak Wytwórnia Pumpnerniklu „ADAMA” s.c. Oborniki, Polska i dokonanie wpisu: Wytwórnia Pumpnerniklu „ADAMA” Andrzej Piechowiak & Katarzyna Piechowiak Sp.j., Słonawy, Polska.

72646 2010 06 24 A. Wprowadzono zmianę uprawnionego przez wykreślenie wpisu: Wytwórnia Pumpnerniklu „ADAMA” Andrzej Piechowiak & Katarzyna Piechowiak Sp.j., Słonawy Polska i dokonanie wpisu: „FAWOR” Spółdzielnia Piekarsko - Ciastkarska, Poznań, Polska.

75611 2010 06 16 A. Wprowadzono zmianę nazwy uprawnionego przez wykreślenie wpisu: RohMax Additives GmbH, Darmstadt, Niemcy i dokonanie wpisu: Evonik RohMax Additives GmbH, Darmstadt, Niemcy.

76250 2010 06 21 A. Wprowadzono zmianę uprawnionego przez wykreślenie wpisu: Hans Schwarzkopf & Henkel GmbH & Co. KG, Hamburg, Niemcy i dokonanie wpisu: Henkel KGaA, Düsseldorf, Niemcy.

76250 2010 06 21 A. Wprowadzono zmianę uprawnionego przez wykreślenie wpisu: Henkel KGaA, Düsseldorf, Niemcy i dokonanie wpisu: Hans Schwarzkopf & Henkel Marken GmbH & Co.KG, Hamburg, Niemcy.

76250 2010 06 21 A. Wprowadzono zmianę siedziby uprawnionego przez wykreślenie wpisu: Hans Schwarzkopf & Henkel Marken GmbH & Co.KG, Hamburg, Niemcy i dokonanie wpisu: Hans Schwarzkopf & Henkel Marken GmbH & Co.KG., Grünwald, Niemcy.

76250 2010 06 21 A. Wprowadzono zmianę nazwy uprawnionego przez wykreślenie wpisu: Hans Schwarzkopf & Henkel Marken GmbH & Co.KG., Grünwald, Niemcy i dokonanie wpisu: Hans Schwarzkopf & Henkel GmbH & Co.KG, Grünwald, Niemcy.

76250 2010 06 21 A. Wprowadzono zmianę uprawnionego przez wykreślenie wpisu: Hans Schwarzkopf & Henkel GmbH & Co. KG, Grünwald, Niemcy i dokonanie wpisu: Henkel AG & Co.KG, Düsseldorf, Niemcy.

77340 2010 05 16 A. Wprowadzono zmianę uprawnionego przez wykreślenie wpisu: Goldschmidt AG, Essen, Niemcy i dokonanie wpisu: Goldschmidt GmbH, Essen, Niemcy.

77340 2010 05 16 A. Wprowadzono zmianę uprawnionego przez wykreślenie wpisu: Goldschmidt AG, Essen, Niemcy i dokonanie wpisu: Goldschmidt GmbH, Essen, Niemcy.

77341 2010 05 16 A. Wprowadzono zmianę uprawnionego przez wykreślenie wpisu: Goldschmidt AG, Essen, Niemcy i dokonanie wpisu: Goldschmidt GmbH, Essen, Niemcy.

77341 2010 05 16 A. Wprowadzono zmianę uprawnionego przez wykreślenie wpisu: Goldschmidt AG, Essen, Niemcy i dokonanie wpisu: Goldschmidt GmbH, Essen, Niemcy.

77342 2010 05 16 A. Wprowadzono zmianę uprawnionego przez wykreślenie wpisu: Goldschmidt AG, Essen, Niemcy i dokonanie wpisu: Goldschmidt GmbH, Essen, Niemcy.

77342 2010 05 16 A. Wprowadzono zmianę uprawnionego przez wykreślenie wpisu: Goldschmidt AG, Essen, Niemcy i dokonanie wpisu: Goldschmidt GmbH, Essen, Niemcy.

77398 2010 06 14 A. Wprowadzono zmianę nazwy uprawnionego przez wykreślenie wpisu: SEIKO KABUSHIKI KAISHA, Tokio, Japonia i dokonanie wpisu: SEIKO HOLDINGS KABUSHIKI KAISHA (działającej jako SEIKO HOLDINGS CORPORATION), Tokio, Japonia.

79517 2010 06 16 A. Wprowadzono zmianę nazwy uprawnionego przez wykreślenie wpisu: Stockhausen GmbH, Krefeld, Niemcy i dokonanie wpisu: Evonik Stockhausen GmbH, Krefeld, Niemcy.

81987 2010 06 25 A. Wprowadzono zmianę siedziby uprawnionego przez wykreślenie wpisu: Nortel Networks Limited, St. Laurent, Kanada i dokonanie wpisu: Nortel Networks Limited, Toronto, Kanada.

81987 2010 06 25 A. Wprowadzono zmianę siedziby uprawnionego przez wykreślenie wpisu: Nortel Networks Limited, Toronto, Kanada i dokonanie wpisu: Nortel Networks Limited, Mississauga, Kanada.

84014 2010 06 11 A. Wprowadzono zmianę uprawnionego przez wykreślenie wpisu: Akzo Nobel Coatings International B.V., Arnhem, Holandia i dokonanie wpisu: Crown Brands Limited, Darwin, Wielka Brytania.

84220 2010 06 21 A. Wprowadzono zmianę nazwy uprawnionego przez wykreślenie wpisu: LAKMA S.A. Przedsiębiorstwo Produkcyjno-Wdrożeniowe, Cieszyn, Polska i dokonanie wpisu: „LAKMA” Spółka Akcyjna, Cieszyn, Polska.

84220 2010 06 21 A. Wprowadzono zmianę uprawnionego przez wykreślenie wpisu: „LAKMA” Spółka Akcyjna, Cieszyn, Polska i dokonanie wpisu: LAKMA Spółka z ograniczoną odpowiedzialnością, Cieszyn, Polska.

84499 2010 06 10 A. Wprowadzono zmianę uprawnionego przez wykreślenie wpisu: Böhler Thyssen Schweisstechnik Deutschland GmbH, Hamm, Niemcy i dokonanie wpisu: Böhler Schweisstechnik Deutschland GmbH, Hamm, Niemcy.

85154 2010 06 10 A. Wprowadzono zmianę uprawnionego przez wykreślenie wpisu: AXTONE SPÓŁKA AKCYJNA, Kańczuga, Polska 140232012 i dokonanie wpisu: AXTONE SPÓŁKA Z OGRANICZONĄ ODPOWIEDZIALNOŚCIĄ, Kańczuga, Polska 141338161.

85501 2010 06 10 A. Wprowadzono zmianę uprawnionego przez wykreślenie wpisu: PPHU „OKPOL” Jan Weleszczuk, Dorota Weleszczuk, Brzeg, Polska i dokonanie wpisu: OKPOL SPÓŁKA Z OGRANICZONĄ ODPOWIEDZIALNOŚCIĄ, Skarbimierz Osiedle, Polska 160107283.

86690 2010 06 11 A. Wprowadzono zmianę siedziby uprawnionego przez wykreślenie wpisu: CNS, INC., Eden Prairie, Stany Zjednoczone Ameryki i dokonanie wpisu: CNS, INC., Wilmington, Stany Zjednoczone Ameryki.

86690 2010 06 11 A. Wprowadzono zmianę uprawnionego przez wykreślenie wpisu: CNS, INC., Wilmington, Stany Zjednoczone Ameryki i dokonanie wpisu: GlaxoSmithKline LLC, Wilmington, Stany Zjednoczone Ameryki.

87484 2010 06 10 A. Wprowadzono zmianę uprawnionego uprawnionego przez wykreślenie wpisu: Domino's Pizza PMC, Inc., Ann Arbor, Stany Zjednoczone Ameryki i dokonanie wpisu: Domino's Pizza PMC LLC, Ann Arbor, Stany Zjednoczone Ameryki.

87484 2010 06 10 A. Wprowadzono zmianę uprawnionego uprawnionego przez wykreślenie wpisu: Domino's Pizza PMC LLC, Ann Arbor, Stany Zjednoczone Ameryki i dokonanie wpisu: Domino's IP Holder LLC, Ann Arbor, Stany Zjednoczone Ameryki.

87485 2010 06 10 A. Wprowadzono zmianę uprawnionego uprawnionego przez wykreślenie wpisu: Domino's Pizza PMC, Inc., Ann Arbor, Stany Zjednoczone Ameryki i dokonanie wpisu: Domino's Pizza PMC LLC, Ann Arbor, Stany Zjednoczone Ameryki.

87485 2010 06 10 A. Wprowadzono zmianę uprawnionego uprawnionego przez wykreślenie wpisu: Domino's Pizza PMC LLC, Ann Arbor, Stany Zjednoczone Ameryki i dokonanie wpisu: Domino's IP Holder LLC, Ann Arbor, Stany Zjednoczone Ameryki.

89415 2010 06 11 A. Wprowadzono zmianę uprawnionego przez wykreślenie wpisu: Novartis AG, Bazylea, Szwajcaria i dokonanie wpisu: CSL Behring AG, Bern, Szwajcaria.

90378 2010 06 14 A. Wprowadzono zmianę uprawnionego przez wykreślenie wpisu: Przedsiębiorstwo Państwowe Uzdrowisko Kołobrzeg, Kołobrzeg, Polska i dokonanie wpisu: „UZDROWISKO KOŁOBRZEG” SPÓŁKA AKCYJNA, Kołobrzeg, Polska.

91216 2010 06 07 A. Wprowadzono zmianę uprawnionego przez wykreślenie wpisu: Kraft Foods Schweiz Holding AG, Zürich, Szwajcaria i dokonanie wpisu: Kraft Foods Schweiz Holding GmbH, Opfikon, Szwajcaria.

91216 2010 06 07 A. Wprowadzono zmianę siedziby uprawnionego przez wykreślenie wpisu: Kraft Foods Schweiz Holding GmbH, Opfikon, Szwajcaria i dokonanie wpisu: Kraft Foods Schweiz Holding AG, Zug, Szwajcaria.

91392 2010 06 16 A. Wprowadzono zmianę nazwy uprawnionego przez wykreślenie wpisu: Stockhausen GmbH, Krefeld, Niemcy i dokonanie wpisu: Evonik Stockhausen GmbH, Krefeld, Niemcy.

93119 2010 06 10 A. Wprowadzono zmianę uprawnionego przez wykreślenie wpisu: AXTONE SPÓŁKA AKCYJNA, Kańczuga, Polska 140232012 i dokonanie wpisu: AXTONE SPÓŁKA Z OGRANICZONĄ ODPOWIEDZIALNOŚCIĄ, Kańczuga, Polska 141338161.

94540 2010 06 21 A. Wprowadzono zmianę uprawnionego przez wykreślenie wpisu: Hans Schwarzkopf & Henkel GmbH & Co. KG, Hamburg, Niemcy i dokonanie wpisu: Henkel KGaA, Düsseldorf, Niemcy.

94540 2010 06 21 A. Wprowadzono zmianę uprawnionego przez wykreślenie wpisu: Henkel KGaA, Düsseldorf, Niemcy i dokonanie wpisu: Hans Schwarzkopf & Henkel Marken GmbH & Co.KG, Hamburg, Niemcy.

94540 2010 06 21 A. Wprowadzono zmianę siedziby uprawnionego przez wykreślenie wpisu: Hans Schwarzkopf & Henkel Marken GmbH & Co.KG, Hamburg, Niemcy i dokonanie wpisu: Hans Schwarzkopf & Henkel Marken GmbH & Co.KG., Grünwald, Niemcy.

94540 2010 06 21 A. Wprowadzono zmianę nazwy uprawnionego przez wykreślenie wpisu: Hans Schwarzkopf & Henkel Marken GmbH & Co.KG., Grünwald, Niemcy i dokonanie wpisu: Hans Schwarzkopf & Henkel GmbH & Co.KG, Grünwald, Niemcy.

94540 2010 06 21 A. Wprowadzono zmianę uprawnionego przez wykreślenie wpisu: Hans Schwarzkopf & Henkel GmbH & Co. KG, Grünwald, Niemcy i dokonanie wpisu: Henkel AG & Co.KG, Düsseldorf, Niemcy.

96076 2010 06 07 A. Wprowadzono zmianę uprawnionego przez wykreślenie wpisu: Kraft Foods Schweiz Holding AG, Zürich, Szwajcaria i dokonanie wpisu: Kraft Foods Schweiz Holding GmbH, Opfikon, Szwajcaria.

96076 2010 06 07 A. Wprowadzono zmianę siedziby uprawnionego przez wykreślenie wpisu: Kraft Foods Schweiz Holding GmbH, Opfikon, Szwajcaria i dokonanie wpisu: Kraft Foods Schweiz Holding AG, Zug, Szwajcaria.

96557 2010 06 18 D. Dokonano wpisu: Na mocy umowy zawartej w dniu 29 września 2009 r. ustanowiono na rzecz: SOCIETE GENEALE, s.a. z siedzibą w Paryżu, Francja, BNP PARIBAS, s.a. z siedzibą w Paryżu, Francja, CREDIT LYONNAIS, s.a. z siedzibą w Lyon, Francja, SOCIETE GENERALE BANK & TRUST, s.a. z siedzibą w Luksemburgu, BANQUE POPULAIRE DU SUD-OUEST, société anonyme coopérative de banque populaire z siedzibą w Bordeaux, Francja, CAISSE REGIONALE DE CREDIT AGRICOLE MUTUEL PYRENEES-GASCOGNE, société coopérative ? capital et personnel variables z siedzibą w Tarbes, Francja, SOCIETE BORDELAISE DE CREDIT INDUSTRIEL ET COMMERCIAL, s.a., z siedzibą w Bordeaux, Francja, HSBC FRANCE, s.a. z siedzibą w Paryżu, Francja NATIXIS, s.a. z siedzibą w Paryżu, Francja zastaw na prawie ochronnym R-96557 w celu zabezpieczenia wiarytelności przysługujących zastawnikom od zastawcy – spółki Biarritz Holdings, s.?.r.l. z siedzibą w Luksemburgu.

97076 2010 06 07 A. Wprowadzono zmianę uprawnionego przez wykreślenie wpisu: MARQUARD MEDIA AG, Zug, Szwajcaria i dokonanie wpisu: EDIPRESSE POLSKA S.A., Warszawa, Polska.

97871 2010 06 07 A. Wprowadzono zmianę uprawnionego przez wykreślenie wpisu: Kraft Foods Schweiz Holding AG, Zurich, Szwajcaria i dokonanie wpisu: Kraft Foods Schweiz Holding GmbH, Opfikon, Szwajcaria.

97871 2010 06 07 A. Wprowadzono zmianę siedziby uprawnionego przez wykreślenie wpisu: Kraft Foods Schweiz Holding GmbH, Opfikon, Szwajcaria i dokonanie wpisu: Kraft Foods Schweiz Holding AG, Zug, Szwajcaria.

100506 2010 06 07 A. Wprowadzono zmianę uprawnionego przez wykreślenie wpisu: MARQUARD MEDIA AG, Zug, Szwajcaria i dokonanie wpisu: EDIPRESSE POLSKA S.A., Warszawa, Polska.

101101 2010 06 21 A. Wprowadzono zmianę uprawnionego przez wykreślenie wpisu: Hans Schwarzkopf & Henkel GmbH & Co. KG, Hamburg, Niemcy i dokonanie wpisu: Henkel KGaA, Düsseldorf, Niemcy.

101101 2010 06 21 A. Wprowadzono zmianę uprawnionego przez wykreślenie wpisu: Henkel KGaA, Düsseldorf, Niemcy i dokonanie wpisu: Hans Schwarzkopf & Henkel Marken GmbH & Co.KG, Hamburg, Niemcy.

101101 2010 06 21 A. Wprowadzono zmianę siedziby uprawnionego przez wykreślenie wpisu: Hans Schwarzkopf & Henkel Marken GmbH & Co.KG, Hamburg, Niemcy i dokonanie wpisu: Hans Schwarzkopf & Henkel Marken GmbH & Co.KG., Grünwald, Niemcy.

101101 2010 06 21 A. Wprowadzono zmianę nazwy uprawnionego przez wykreślenie wpisu: Hans Schwarzkopf & Henkel Marken GmbH & Co.KG., Grünwald, Niemcy i dokonanie wpisu: Hans Schwarzkopf & Henkel GmbH & Co.KG, Grünwald, Niemcy.

101101 2010 06 21 A. Wprowadzono zmianę uprawnionego przez wykreślenie wpisu: Hans Schwarzkopf & Henkel GmbH & Co. KG, Grünwald, Niemcy i dokonanie wpisu: Henkel AG & Co.KG, Düsseldorf, Niemcy.

104339 2010 06 11 A. Wprowadzono zmianę uprawnionego przez wykreślenie wpisu: Royal Canin S.A., Aimargues, Francja i dokonanie wpisu: Royal Canin S.A.S., Aimargues, Francja.

106841 2010 06 11 A. Wprowadzono zmianę uprawnionego przez wykreślenie wpisu: Koyo Seiko Company Limited, Osaka, Japonia i dokonanie wpisu: JTEKT CORPORATION, Osaka, Japonia.

107050 2010 06 07 A. Wprowadzono zmianę siedziby uprawnionego przez wykreślenie wpisu: Kraft Foods Schweiz Holding GmbH, Opfikon, Szwajcaria i dokonanie wpisu: Kraft Foods Schweiz Holding AG, Zug, Szwajcaria.

107050 2010 06 07 A. Wprowadzono zmianę uprawnionego przez wykreślenie wpisu: Kraft Foods Schweiz Holding AG, Zürich, Szwajcaria i dokonanie wpisu: Kraft Foods Schweiz Holding GmbH, Opfikon, Szwajcaria.

107319 2010 06 25 A. Wprowadzono zmianę siedziby uprawnionego przez wykreślenie wpisu: Nortel Networks Limited, St. Laurent, Kanada i dokonanie wpisu: Nortel Networks Limited, Toronto, Kanada.

107319 2010 06 25 A. Wprowadzono zmianę siedziby uprawnionego przez wykreślenie wpisu: Nortel Networks Limited, Toronto, Kanada i dokonanie wpisu: Nortel Networks Limited, Mississauga, Kanada.

108998 2010 06 28 A. Wprowadzono zmianę uprawnionego przez wykreślenie wpisu: "BLAU-FARMA" SPÓŁKA Z OGRANICZONĄ ODPOWIE-DZIALNOŚCIĄ – SPÓŁKA KOMANDYTOWA, Warszawa, Polska 017211850 i dokonanie wpisu: „BLAU-FARMA” SPÓŁKA Z OGRANICZONĄ ODPOWIEDZIALNOŚCIĄ SPV – SPÓŁKA KOMANDYTOWO-AKCYJNA, Warszawa, Polska 141835327.

109558 2010 06 28 A. Wprowadzono zmianę uprawnionego przez wykreślenie wpisu: "BLAU-FARMA" SPÓŁKA Z OGRANICZONĄ ODPOWIE-DZIALNOŚCIĄ – SPÓŁKA KOMANDYTOWA, Warszawa, Polska 017211850 i dokonanie wpisu: „BLAU-FARMA” SPÓŁKA

Z OGRANICZONĄ ODPOWIEDZIALNOŚCIĄ SPV – SPÓŁKA KOMANDYTOWO-AKCYJNA, Warszawa, Polska 141835327.

109898 2010 06 11 A. Wprowadzono zmianę uprawnionego przez wykreślenie wpisu: MW-GMW Sp. z o.o., Sp.komandytowa, Wadowice, Polska 357233331 i dokonanie wpisu: MASPEX – GMW Sp. z o.o. S.K.A., Wadowice, Polska 070396905.

111567 2010 06 18 D. Dokonano wpisu: Na mocy umowy zawartej w dniu 29 września 2009 r. ustanowiono na rzecz: SOCIETE GENERALE, s.a. z siedzibą w Paryżu, Francja, BNP PARIBAS, s.a. z siedzibą w Paryżu, Francja, CREDIT LYONNAIS, s.a. z siedzibą w Lyon, Francja, SOCIETE GENERALE BANK & TRUST, s.a. z siedzibą w Luksemburgu, BANQUE POPULAIRE DU SUD-OUEST, société anonyme coopérative de banque populaire z siedzibą w Bordeaux, Francja, CAISSE REGIONALE DE CREDIT AGRICOLE MUTUEL PYRENEES-GASCOGNE, société coopérative ? capital et personel variables z siedzibą w Tarbes, Francja, SOCIETE BORDELAISE DE CREDIT INDUSTRIEL ET COMMERCIAL, s.a., z siedzibą w Bordeaux, Francja, HSBC FRANCE, s.a. z siedzibą w Paryżu, Francja NATIXIS, s.a. z siedzibą w Paryżu, Francja zastaw na prawie ochronnym R-111567 w celu zabezpieczenia wierzytelności przysługujących zastawnikom od zastawcy – spółki Biarritz Holdings, s.?.r.l. z siedzibą w Luksemburgu.

112313 2010 06 17 A. Wprowadzono zmianę uprawnionego przez wykreślenie wpisu: SOKOŁÓW S.A., Sokołów Podlaski, Polska i dokonanie wpisu: MARKA „SOKOŁÓW-SERVICE” Spółka z ograniczoną odpowiedzialnością Spółka Komandytowa, Sokołów Podlaski, Polska.

112454 2010 06 14 A. Wprowadzono zmianę uprawnionego przez wykreślenie wpisu: EMPIK Spółka z o.o., Warszawa, Polska i dokonanie wpisu: EMPIK SPÓŁKA Z OGRANICZONĄ ODPOWIEDZIALNOŚCIĄ, Warszawa, Polska.

113455 2010 06 15 A. Wprowadzono zmianę uprawnionego przez wykreślenie wpisu: Bayer HealthCare LLC, Pittsburgh, Stany Zjednoczone Ameryki i dokonanie wpisu: Siemens Healthcare Diagnostics Inc., Deerfield, Stany Zjednoczone Ameryki.

114589 2010 06 22 A. Wprowadzono zmianę uprawnionego przez wykreślenie wpisu: Maspex Wadowice Sp. z o.o., Wadowice, Polska i dokonanie wpisu: MW-GMW Sp. z o.o., Sp. k., Wadowice, Polska 357233331.

114589 2010 06 22 A. Wprowadzono zmianę uprawnionego przez wykreślenie wpisu: MW-GMW Sp. z o.o., Sp. k., Wadowice, Polska 357233331 i dokonanie wpisu: TYMBARK - GMW Sp. z o.o. Sp.k., Tymbark, Polska 490540969.

114649 2010 06 07 A. Wprowadzono zmianę uprawnionego przez wykreślenie wpisu: MARQUARD MEDIA AG, Zug, Szwajcaria i dokonanie wpisu: EDIPRESSE POLSKA S.A., Warszawa, Polska.

114650 2010 06 07 A. Wprowadzono zmianę uprawnionego przez wykreślenie wpisu: MARQUARD MEDIA AG, Zug, Szwajcaria i dokonanie wpisu: EDIPRESSE POLSKA S.A., Warszawa, Polska.

115868 2010 06 07 A. Wprowadzono zmianę uprawnionego przez wykreślenie wpisu: Kraft Foods Schweiz Holding AG, Zurich, Szwajcaria i dokonanie wpisu: Kraft Foods Schweiz Holding GmbH, Opfikon, Szwajcaria.

115868 2010 06 07 A. Wprowadzono zmianę siedziby uprawnionego przez wykreślenie wpisu: Kraft Foods Schweiz Holding GmbH, Opfikon, Szwajcaria i dokonanie wpisu: Kraft Foods Schweiz Holding AG, Zug, Szwajcaria.

116809 2010 06 15 A. Wprowadzono zmianę uprawnionego przez wykreślenie wpisu: Bayer HealthCare LLC, Pittsburgh, Stany Zjednoczone Ameryki i dokonanie wpisu: Siemens Healthcare Diagnostics Inc., Deerfield, Stany Zjednoczone Ameryki.

116827 2010 06 15 A. Wprowadzono zmianę uprawnionego przez wykreślenie wpisu: Bayer HealthCare LLC, Pittsburgh, Stany Zjednoczone Ameryki i dokonanie wpisu: Siemens Healthcare Diagnostics Inc., Deerfield, Stany Zjednoczone Ameryki.

117308 2010 06 11 A. Wprowadzono zmianę uprawnionego przez wykreślenie wpisu: Beiersdorf Aktiengesellschaft, Hamburg, Niemcy i dokonanie wpisu: 3M Deutschland GmbH, Neuss, Niemcy.

117308 2010 06 11 A. Wprowadzono zmianę uprawnionego przez wykreślenie wpisu: 3M Deutschland GmbH, Neuss, Niemcy i dokonanie wpisu: 3M Company, St. Paul, Stany Zjednoczone Ameryki.

118506 2010 06 22 A. Wprowadzono zmianę uprawnionego przez wykreślenie wpisu: Maspex Wadowice Sp. z o.o., Wadowice, Polska i dokonanie wpisu: MW-GMW Sp. z o.o., Sp. k., Wadowice, Polska 357233331.

118506 2010 06 22 A. Wprowadzono zmianę uprawnionego przez wykreślenie wpisu: MW-GMW Sp. z o.o., Sp. k., Wadowice, Polska 357233331 i dokonanie wpisu: TYMBARK - GMW Sp. z o.o. Sp.k., Tymbark, Polska 490540969.

120016 2010 06 21 A. Wprowadzono zmianę uprawnionego przez wykreślenie wpisu: Maspex Wadowice Sp. z o.o., Wadowice, Polska i dokonanie wpisu: MW-GMW Sp. z o.o., Sp. k., Wadowice, Polska 357233331.

120016 2010 06 21 A. Wprowadzono zmianę uprawnionego przez wykreślenie wpisu: MW-GMW Sp. z o.o., Sp. k., Wadowice, Polska 357233331 i dokonanie wpisu: TYMBARK - GMW Sp. z o.o. Sp.k., Tymbark, Polska 490540969.

120199 2010 06 21 A. Wprowadzono zmianę uprawnionego przez wykreślenie wpisu: Maspex Wadowice Sp. z o.o., Wadowice, Polska i dokonanie wpisu: MW-GMW Sp. z o.o., Sp. k., Wadowice, Polska 357233331.

120199 2010 06 21 A. Wprowadzono zmianę uprawnionego przez wykreślenie wpisu: MW-GMW Sp. z o.o., Sp. k., Wadowice, Polska 357233331 i dokonanie wpisu: TYMBARK - GMW Sp. z o.o. Sp.k., Tymbark, Polska 490540969.

120494 2010 06 21 A. Wprowadzono zmianę uprawnionego przez wykreślenie wpisu: Maspex Wadowice Sp. z o.o., Wadowice, Polska i dokonanie wpisu: MW-GMW Sp. z o.o., Sp. k., Wadowice, Polska 357233331.

120494 2010 06 21 A. Wprowadzono zmianę uprawnionego przez wykreślenie wpisu: MW-GMW Sp. z o.o., Sp. k., Wadowice, Polska 357233331 i dokonanie wpisu: TYMBARK - GMW Sp. z o.o. Sp.k., Tymbark, Polska 490540969.

120621 2010 06 22 A. Wprowadzono zmianę uprawnionego przez wykreślenie wpisu: Maspex Wadowice Sp. z o.o., Wadowice, Polska i dokonanie wpisu: MW-GMW Sp. z o.o., Sp. k., Wadowice, Polska 357233331.

120621 2010 06 22 A. Wprowadzono zmianę uprawnionego przez wykreślenie wpisu: MW-GMW Sp. z o.o., Sp. k., Wadowice, Polska 357233331 i dokonanie wpisu: TYMBARK - GMW Sp. z o.o. Sp.k., Tymbark, Polska 490540969.

121623 2010 06 15 A. Wprowadzono zmianę uprawnionego przez wykreślenie wpisu: Bayer HealthCare LLC, Pittsburgh, Stany Zjednoczone Ameryki i dokonanie wpisu: Siemens Healthcare Diagnostics Inc., Deerfield, Stany Zjednoczone Ameryki.

121852 2010 06 21 A. Wprowadzono zmianę uprawnionego przez wykreślenie wpisu: Maspex Wadowice Sp. z o.o., Wadowice, Polska i dokonanie wpisu: MW-GMW Sp. z o.o., Sp. k., Wadowice, Polska 357233331.

121852 2010 06 21 A. Wprowadzono zmianę uprawnionego przez wykreślenie wpisu: MW-GMW Sp. z o.o., Sp. k., Wadowice, Polska 357233331 i dokonanie wpisu: TYMBARK - GMW Sp. z o.o. Sp.k., Tymbark, Polska 490540969.

122042 2010 06 22 A. Wprowadzono zmianę uprawnionego przez wykreślenie wpisu: Maspex Wadowice Sp. z o.o., Wadowice, Polska i dokonanie wpisu: MW-GMW Sp. z o.o., Sp. k., Wadowice, Polska 357233331.

122042 2010 06 22 A. Wprowadzono zmianę uprawnionego przez wykreślenie wpisu: MW-GMW Sp. z o.o., Sp. k., Wadowice,

Polska 357233331 i dokonanie wpisu: TYMBARK - GMW Sp. z o.o. Sp.k., Tymbark, Polska 490540969.

122883 2010 06 22 A. Wprowadzono zmianę uprawnionego przez wykreślenie wpisu: Maspex Wadowice Sp. z o.o., Wadowice, Polska i dokonanie wpisu: MW-GMW Sp. z o.o., Sp. k., Wadowice, Polska 357233331.

122883 2010 06 22 A. Wprowadzono zmianę uprawnionego przez wykreślenie wpisu: MW-GMW Sp. z o.o., Sp. k., Wadowice, Polska 357233331 i dokonanie wpisu: TYMBARK - GMW Sp. z o.o. Sp.k., Tymbark, Polska 490540969.

122942 2010 06 16 A. Wprowadzono zmianę nazwy uprawnionego przez wykreślenie wpisu: DUNLOP TYRES INTERNATIONAL (PROPRIETARY) LIMITED, Durban, Republika Południowej Afryki i dokonanie wpisu: APOLLO TYRES SOUTH AFRICA (PROPRIETARY) LIMITED, Durban, Republika Południowej Afryki.

123189 2010 06 22 A. Wprowadzono zmianę uprawnionego przez wykreślenie wpisu: Maspex Wadowice Sp. z o.o., Wadowice, Polska i dokonanie wpisu: MW-GMW Sp. z o.o., Sp. k., Wadowice, Polska 357233331.

123189 2010 06 22 A. Wprowadzono zmianę uprawnionego przez wykreślenie wpisu: MW-GMW Sp. z o.o., Sp. k., Wadowice, Polska 357233331 i dokonanie wpisu: TYMBARK - GMW Sp. z o.o. Sp.k., Tymbark, Polska 490540969.

123332 2010 06 07 A. Wprowadzono zmianę nazwy uprawnionego przez wykreślenie wpisu: General Motors Corporation (a Delaware Corporation), Detroit, Stany Zjednoczone Ameryki i dokonanie wpisu: MOTORS LIQUIDATION COMPANY, Detroit, Stany Zjednoczone Ameryki.

123332 2010 06 07 A. Wprowadzono zmianę uprawnionego przez wykreślenie wpisu: MOTORS LIQUIDATION COMPANY, Detroit, Stany Zjednoczone Ameryki i dokonanie wpisu: GENERAL MOTORS COMPANY, Detroit, Stany Zjednoczone Ameryki.

123332 2010 06 07 A. Wprowadzono zmianę uprawnionego przez wykreślenie wpisu: GENERAL MOTORS COMPANY, Detroit, Stany Zjednoczone Ameryki i dokonanie wpisu: GENERAL MOTORS LLC, Detroit, Stany Zjednoczone Ameryki.

123436 2010 06 07 A. Wprowadzono zmianę nazwy uprawnionego przez wykreślenie wpisu: General Motors Corporation (a Delaware Corporation), Detroit, Stany Zjednoczone Ameryki i dokonanie wpisu: MOTORS LIQUIDATION COMPANY, Detroit, Stany Zjednoczone Ameryki.

123436 2010 06 07 A. Wprowadzono zmianę uprawnionego przez wykreślenie wpisu: MOTORS LIQUIDATION COMPANY, Detroit, Stany Zjednoczone Ameryki i dokonanie wpisu: GENERAL MOTORS COMPANY, Detroit, Stany Zjednoczone Ameryki.

123436 2010 06 07 A. Wprowadzono zmianę uprawnionego przez wykreślenie wpisu: GENERAL MOTORS COMPANY, Detroit, Stany Zjednoczone Ameryki i dokonanie wpisu: GENERAL MOTORS LLC, Detroit, Stany Zjednoczone Ameryki.

123440 2010 06 07 A. Wprowadzono zmianę nazwy uprawnionego przez wykreślenie wpisu: General Motors Corporation (a Delaware Corporation), Detroit, Stany Zjednoczone Ameryki i dokonanie wpisu: MOTORS LIQUIDATION COMPANY, Detroit, Stany Zjednoczone Ameryki.

123440 2010 06 07 A. Wprowadzono zmianę uprawnionego przez wykreślenie wpisu: MOTORS LIQUIDATION COMPANY, Detroit, Stany Zjednoczone Ameryki i dokonanie wpisu: GENERAL MOTORS COMPANY, Detroit, Stany Zjednoczone Ameryki.

123440 2010 06 07 A. Wprowadzono zmianę uprawnionego przez wykreślenie wpisu: GENERAL MOTORS COMPANY, Detroit, Stany Zjednoczone Ameryki i dokonanie wpisu: GENERAL MOTORS LLC, Detroit, Stany Zjednoczone Ameryki.

123441 2010 06 07 A. Wprowadzono zmianę nazwy uprawnionego przez wykreślenie wpisu: General Motors Corporation (a Delaware Corporation), Detroit, Stany Zjednoczone Ameryki i dokonanie wpisu: MOTORS LIQUIDATION COMPANY, Detroit, Stany Zjednoczone Ameryki.

123441 2010 06 07 A. Wprowadzono zmianę uprawnionego przez wykreślenie wpisu: MOTORS LIQUIDATION COMPANY, Detroit, Stany Zjednoczone Ameryki i dokonanie wpisu: GENERAL MOTORS COMPANY, Detroit, Stany Zjednoczone Ameryki.

123441 2010 06 07 A. Wprowadzono zmianę uprawnionego przez wykreślenie wpisu: GENERAL MOTORS COMPANY, Detroit, Stany Zjednoczone Ameryki i dokonanie wpisu: GENERAL MOTORS LLC, Detroit, Stany Zjednoczone Ameryki.

123442 2010 06 07 A. Wprowadzono zmianę nazwy uprawnionego przez wykreślenie wpisu: General Motors Corporation (a Delaware Corporation), Detroit, Stany Zjednoczone Ameryki i dokonanie wpisu: MOTORS LIQUIDATION COMPANY, Detroit, Stany Zjednoczone Ameryki.

123442 2010 06 07 A. Wprowadzono zmianę uprawnionego przez wykreślenie wpisu: MOTORS LIQUIDATION COMPANY, Detroit, Stany Zjednoczone Ameryki i dokonanie wpisu: GENERAL MOTORS COMPANY, Detroit, Stany Zjednoczone Ameryki.

123442 2010 06 07 A. Wprowadzono zmianę uprawnionego przez wykreślenie wpisu: GENERAL MOTORS COMPANY, Detroit, Stany Zjednoczone Ameryki i dokonanie wpisu: GENERAL MOTORS LLC, Detroit, Stany Zjednoczone Ameryki.

123546 2010 06 22 A. Wprowadzono zmianę uprawnionego przez wykreślenie wpisu: Maspex Wadowice Sp. z o.o., Wadowice, Polska i dokonanie wpisu: MW-GMW Sp. z o.o., Sp. k., Wadowice, Polska 357233331.

123546 2010 06 22 A. Wprowadzono zmianę uprawnionego przez wykreślenie wpisu: MW-GMW Sp. z o.o., Sp. k., Wadowice, Polska 357233331 i dokonanie wpisu: TYMBARK - GMW Sp. z o.o. Sp.k., Tymbark, Polska 490540969.

123573 2010 06 28 A. Wprowadzono zmianę uprawnionego przez wykreślenie wpisu: RENMAR Renata Oleksiak, Sosnowiec, Polska i dokonanie wpisu: Przedsiębiorstwo Produkcyjno-Handlowo Usługowe Duda-Bis Sp. z o.o., Sosnowiec, Polska.

123573 2010 06 28 A. Wprowadzono zmianę nazwy uprawnionego przez wykreślenie wpisu: Przedsiębiorstwo Produkcyjno-Handlowo Usługowe Duda-Bis Sp. z o.o., Sosnowiec, Polska i dokonanie wpisu: Przedsiębiorstwo Produkcyjno-Handlowo Usługowe Duda-Bis Sp. z o.o. w upadłości likwidacyjnej, Sosnowiec, Polska.

123574 2010 06 28 A. Wprowadzono zmianę uprawnionego przez wykreślenie wpisu: RENMAR Renata Oleksiak, Sosnowiec, Polska i dokonanie wpisu: Przedsiębiorstwo Produkcyjno-Handlowo Usługowe Duda-Bis Sp. z o.o., Sosnowiec, Polska.

123574 2010 06 28 A. Wprowadzono zmianę nazwy uprawnionego przez wykreślenie wpisu: Przedsiębiorstwo Produkcyjno-Handlowo Usługowe Duda-Bis Sp. z o.o., Sosnowiec, Polska i dokonanie wpisu: Przedsiębiorstwo Produkcyjno-Handlowo Usługowe Duda-Bis Sp. z o.o. w upadłości likwidacyjnej, Sosnowiec, Polska.

123743 2010 06 22 A. Wprowadzono zmianę uprawnionego przez wykreślenie wpisu: Maspex Wadowice Sp. z o.o., Wadowice, Polska i dokonanie wpisu: MW-GMW Sp. z o.o., Sp. k., Wadowice, Polska 357233331.

123743 2010 06 22 A. Wprowadzono zmianę uprawnionego przez wykreślenie wpisu: MW-GMW Sp. z o.o., Sp. k., Wadowice, Polska 357233331 i dokonanie wpisu: TYMBARK - GMW Sp. z o.o. Sp.k., Tymbark, Polska 490540969.

123793 2010 06 11 A. Wprowadzono zmianę uprawnionego przez wykreślenie wpisu: Johnson & Johnson (a New Jersey Corporation), New Brunswick, Stany Zjednoczone Ameryki i dokonanie

wpisu: Systagenix Wound Management IP Co B.V., Amsterdam, Holandia.

124363 2010 06 07 A. Wprowadzono zmianę uprawnionego przez wykreślenie wpisu: Kraft Foods Schweiz Holding AG, Zürich, Szwajcaria i dokonanie wpisu: Kraft Foods Schweiz Holding GmbH, Opfikon, Szwajcaria.

124363 2010 06 07 A. Wprowadzono zmianę siedziby uprawnionego przez wykreślenie wpisu: Kraft Foods Schweiz Holding GmbH, Opfikon, Szwajcaria i dokonanie wpisu: Kraft Foods Schweiz Holding AG, Zug, Szwajcaria.

124786 2010 06 11 A. Wprowadzono zmianę uprawnionego przez wykreślenie wpisu: TRICOSAL GmbH & Co. KG, Illertissen, Niemcy i dokonanie wpisu: Sika AG, Baar, Szwajcaria.

127303 2010 06 28 A. Wprowadzono zmianę uprawnionego przez wykreślenie wpisu: WAREHOUSE FASHION LIMITED, Witney, Wielka Brytania i dokonanie wpisu: W Fashions Opco Limited, Witney, Wielka Brytania.

127303 2010 06 28 A. Wprowadzono zmianę nazwy uprawnionego przez wykreślenie wpisu: W Fashions Opco Limited, Witney, Wielka Brytania i dokonanie wpisu: Warehouse Faschions Limited, Witney, Wielka Brytania.

129680 2010 06 28 A. Wprowadzono zmianę uprawnionego przez wykreślenie wpisu: ART HOTEL I RESTAURACJA Spółka z o.o., Wrocław, Polska 020443319 i dokonanie wpisu: „ART HOTEL” SPÓŁKA Z OGRANICZONĄ ODPOWIEDZIALNOŚCIĄ, Wrocław, Polska 930782333.

130772 2010 06 28 A. Wprowadzono zmianę uprawnionego przez wykreślenie wpisu: ART HOTEL I RESTAURACJA Spółka z o.o., Wrocław, Polska 020443319 i dokonanie wpisu: „ART HOTEL” SPÓŁKA Z OGRANICZONĄ ODPOWIEDZIALNOŚCIĄ, Wrocław, Polska 930782333.

131137 2010 06 07 A. Wprowadzono zmianę nazwy uprawnionego przez wykreślenie wpisu: General Motors Corporation (a Delaware Corporation), Detroit, Stany Zjednoczone Ameryki i dokonanie wpisu: MOTORS LIQUIDATION COMPANY, Detroit, Stany Zjednoczone Ameryki.

131137 2010 06 07 A. Wprowadzono zmianę uprawnionego przez wykreślenie wpisu: MOTORS LIQUIDATION COMPANY, Detroit, Stany Zjednoczone Ameryki i dokonanie wpisu: GENERAL MOTORS COMPANY, Detroit, Stany Zjednoczone Ameryki.

131137 2010 06 07 A. Wprowadzono zmianę uprawnionego przez wykreślenie wpisu: GENERAL MOTORS COMPANY, Detroit, Stany Zjednoczone Ameryki i dokonanie wpisu: GENERAL MOTORS LLC, Detroit, Stany Zjednoczone Ameryki.

133030 2010 06 11 A. Wprowadzono zmianę uprawnionego przez wykreślenie wpisu: Centocor, Inc., Malvern, Stany Zjednoczone Ameryki i dokonanie wpisu: Centocor Ortho Biotech Inc., Horsham, Stany Zjednoczone Ameryki.

133573 2010 06 14 A. Wprowadzono zmianę uprawnionego przez wykreślenie wpisu: EMPIK Spółka z o.o., Warszawa, Polska i dokonanie wpisu: EMPIK ASSETS SPÓŁKA Z OGRANICZONĄ ODPOWIEDZIALNOŚCIĄ, Warszawa, Polska.

133666 2010 06 07 A. Wprowadzono zmianę nazwy uprawnionego przez wykreślenie wpisu: General Motors Corporation, Detroit, Stany Zjednoczone Ameryki i dokonanie wpisu: MOTORS LIQUIDATION COMPANY, Detroit, Stany Zjednoczone Ameryki.

133666 2010 06 07 A. Wprowadzono zmianę uprawnionego przez wykreślenie wpisu: MOTORS LIQUIDATION COMPANY, Detroit, Stany Zjednoczone Ameryki i dokonanie wpisu: GENERAL MOTORS COMPANY, Detroit, Stany Zjednoczone Ameryki.

133666 2010 06 07 A. Wprowadzono zmianę uprawnionego przez wykreślenie wpisu: GENERAL MOTORS COMPANY, Detroit, Stany Zjednoczone Ameryki i dokonanie wpisu: GENERAL MOTORS LLC, Detroit, Stany Zjednoczone Ameryki.

134899 2010 06 28 A. Wprowadzono zmianę uprawnionego przez wykreślenie wpisu: Aventis Inc., Greenville, Stany Zjednoczone Ameryki i dokonanie wpisu: Aventisub Inc., Greenville, Stany Zjednoczone Ameryki.

134899 2010 06 28 A. Wprowadzono zmianę uprawnionego przez wykreślenie wpisu: Aventisub Inc., Greenville, Stany Zjednoczone Ameryki i dokonanie wpisu: Aventis Holdings Inc., Greenville, Stany Zjednoczone Ameryki.

134899 2010 06 28 A. Wprowadzono zmianę uprawnionego przez wykreślenie wpisu: Aventis Holdings Inc., Greenville, Stany Zjednoczone Ameryki i dokonanie wpisu: Aventisub II Inc., Greenville, Stany Zjednoczone Ameryki.

134935 2010 06 24 A. Wprowadzono zmianę uprawnionego przez wykreślenie wpisu: Mountain Gear, Inc., 901 Murray Road East Hanover New Jersey 07936, Stany Zjednoczone Ameryki i dokonanie wpisu: Mountain Gear, Inc., Hasbrouck Heights, NJ 07604, Stany Zjednoczone Ameryki.

135574 2010 06 07 A. Wprowadzono zmianę uprawnionego przez wykreślenie wpisu: GENERAL MOTORS CORPORATION, West Grand Boulevard and Cass Avenue Detroit Michigan 48202, Stany Zjednoczone Ameryki i dokonanie wpisu: MOTORS LIQUIDATION COMPANY, Detroit, Stany Zjednoczone Ameryki.

135574 2010 06 07 A. Wprowadzono zmianę uprawnionego przez wykreślenie wpisu: MOTORS LIQUIDATION COMPANY, Detroit, Stany Zjednoczone Ameryki i dokonanie wpisu: GENERAL MOTORS COMPANY, Detroit, Stany Zjednoczone Ameryki.

135574 2010 06 07 A. Wprowadzono zmianę uprawnionego przez wykreślenie wpisu: GENERAL MOTORS COMPANY, Detroit, Stany Zjednoczone Ameryki i dokonanie wpisu: GENERAL MOTORS LLC, Detroit, Stany Zjednoczone Ameryki.

137194 2010 06 11 A. Wprowadzono zmianę uprawnionego przez wykreślenie wpisu: NORAUTO GROUPE, Sainghin En Melantois, Francja i dokonanie wpisu: NORAUTO INTERNATIONAL, Sainghin en Melantois, Francja.

137858 2010 06 07 A. Wprowadzono zmianę nazwy uprawnionego przez wykreślenie wpisu: General Motors Corporation, West Grand Boulevard and Cass Avenue Detroit Michigan 48202, Stany Zjednoczone Ameryki i dokonanie wpisu: MOTORS LIQUIDATION COMPANY, Detroit, Stany Zjednoczone Ameryki.

137858 2010 06 07 A. Wprowadzono zmianę uprawnionego przez wykreślenie wpisu: MOTORS LIQUIDATION COMPANY, Detroit, Stany Zjednoczone Ameryki i dokonanie wpisu: GENERAL MOTORS COMPANY, Detroit, Stany Zjednoczone Ameryki.

137858 2010 06 07 A. Wprowadzono zmianę uprawnionego przez wykreślenie wpisu: GENERAL MOTORS COMPANY, Detroit, Stany Zjednoczone Ameryki i dokonanie wpisu: GENERAL MOTORS LLC, Detroit, Stany Zjednoczone Ameryki.

139519 2010 06 18 A. Wprowadzono zmianę uprawnionego przez wykreślenie wpisu: MASPEX Wadowice Spółka z o.o., 34-100 Wadowice ul. Chopina 39, Polska i dokonanie wpisu: MW-GMW Spółka z o.o., Sp. K., Wadowice, Polska.

140480 2010 06 15 A. Wprowadzono zmianę nazwy uprawnionego przez wykreślenie wpisu: SEMAX SPÓŁKA AKCYJNA, 61-371 Poznań ul. Romana Maya 1, Polska i dokonanie wpisu: SEMAX Spółka Akcyjna w Upadłości Układowej, Poznań, Polska.

140480 2010 06 15 A. Wprowadzono zmianę uprawnionego przez wykreślenie wpisu: SEMAX Spółka Akcyjna w Upadłości Układowej, Poznań, Polska i dokonanie wpisu: PP Wójcik Ilona Wójcik Zakład Konfekcyjny, Bielsko-Biała, Polska.

141009 2010 06 10 A. Wprowadzono zmianę uprawnionego przez wykreślenie wpisu: BSO Polska S.A., Zyguntowo, Polska 130061802 i dokonanie wpisu: British Sugar (Overseas) Limited, Londyn, Wielka Brytania.

141009 2010 06 10 D. Dokonano wpisu: Na mocy umowy z dnia 24 sierpnia 2009 r. udzielono wyłącznej licencji na używanie znaku towarowego Osłódź sobie dzień cukrem „Srebrna ŁYŻECZKA” firmie BSO Polska SA, Zyguntowo, Polska.

141012 2010 06 10 A. Wprowadzono zmianę uprawnionego przez wykreślenie wpisu: BSO Polska S.A., Zyguntowo, Polska 130061802 i dokonanie wpisu: British Sugar (Overseas) Limited, Londyn, Wielka Brytania.

141012 2010 06 10 D. Dokonano wpisu: Na mocy umowy z dnia 24 sierpnia 2009 r. udzielono wyłącznej licencji na używanie znaku towarowego Srebrna ŁYŻECZKA firmie BSO Polska SA, Zyguntowo, Polska.

141013 2010 06 10 A. Wprowadzono zmianę uprawnionego przez wykreślenie wpisu: BSO Polska S.A., Zyguntowo, Polska 130061802 i dokonanie wpisu: British Sugar (Overseas) Limited, Londyn, Wielka Brytania.

141013 2010 06 10 D. Dokonano wpisu: Na mocy umowy z dnia 24 sierpnia 2009 r. udzielono wyłącznej licencji na używanie znaku towarowego Srebrna ŁYŻECZKA firmie BSO Polska SA, Zyguntowo, Polska.

141286 2010 06 15 A. Wprowadzono zmianę uprawnionego przez wykreślenie wpisu: Fudaliński Jan, Fudalińska Dorota, Fudalińska Halina Śląskie Centrum Pożyczek – J.D.H. Fudalińscy S.C., 41-902 Bytom ul. Smolenia 36, Polska i dokonanie wpisu: „Śląskie Centrum Pożyczek” Jan Fudaliński, Dorota Fudalińska, Halina Fudalińska Sp.j., Tarnowskie Góry, Polska.

141286 2010 06 15 A. Wprowadzono zmianę nazwy uprawnionego przez wykreślenie wpisu: „Śląskie Centrum Pożyczek” Jan Fudaliński, Dorota Fudalińska, Halina Fudalińska Sp.j., Tarnowskie Góry, Polska i dokonanie wpisu: „Śląskie Centrum Pożyczek” Jan Fudaliński, Halina Fudalińska Sp.j., Tarnowskie Góry, Polska.

141286 2010 06 15 A. Wprowadzono zmianę uprawnionego przez wykreślenie wpisu: „Śląskie Centrum Pożyczek” Jan Fudaliński, Halina Fudalińska Sp.j., Tarnowskie Góry, Polska i dokonanie wpisu: „Śląskie Centrum Pożyczek” Jan Fudaliński, Tarnowskie Góry, Polska.

141561 2010 06 23 A. Wprowadzono zmianę adresu uprawnionego przez wykreślenie wpisu: „Cybernetyki Investment” Spółka Akcyjna z siedzibą w Warszawie, 02-676 Warszawa ul. Postępu 21, Polska i dokonanie wpisu: „Cybernetyki Investment” Spółka Akcyjna, Warszawa, Polska 014841183.

142021 2010 06 25 A. Wprowadzono zmianę siedziby uprawnionego przez wykreślenie wpisu: Nortel Networks Limited, 2351 Boulevard Alfred – Nobel, St. Laurent Quebec HUS 2A9, Kanada i dokonanie wpisu: Nortel Networks Limited, Toronto, Kanada.

142021 2010 06 25 A. Wprowadzono zmianę siedziby uprawnionego przez wykreślenie wpisu: Nortel Networks Limited, Toronto, Kanada i dokonanie wpisu: Nortel Networks Limited, Mississauga, Kanada.

143196 2010 06 16 A. Wprowadzono zmianę uprawnionego przez wykreślenie wpisu: SPIROFLEX Spółka z o.o., 39-300 Mielec ul. Wojska Polskiego 3, Polska i dokonanie wpisu: „SPIROFLEX” SPÓŁKA Z OGRANICZONĄ ODPOWIEDZIALNOŚCIĄ, Mielec, Polska 690294487.

143480 2010 06 21 A. Wprowadzono zmianę uprawnionego przez wykreślenie wpisu: Hans Schwarzkopf & Henkel GmbH & Co. KG, Hohenzollernring 127-129, 22763 Hamburg, Niemcy i dokonanie wpisu: Henkel KGaA, Düsseldorf, Niemcy.

143480 2010 06 21 A. Wprowadzono zmianę uprawnionego przez wykreślenie wpisu: Henkel KGaA, Düsseldorf, Niemcy i dokonanie wpisu: Hans Schwarzkopf & Henkel Marken GmbH & Co. KG, Hamburg, Niemcy.

143480 2010 06 21 A. Wprowadzono zmianę siedziby uprawnionego przez wykreślenie wpisu: Hans Schwarzkopf & Henkel Marken GmbH & Co. KG, Hamburg, Niemcy i dokonanie wpisu: Hans Schwarzkopf & Henkel Marken GmbH & Co. KG, Grünwald, Niemcy.

143480 2010 06 21 A. Wprowadzono zmianę nazwy uprawnionego przez wykreślenie wpisu: Hans Schwarzkopf & Henkel Marken GmbH & Co. KG, Grünwald, Niemcy i dokonanie wpisu: Hans Schwarzkopf & Henkel GmbH & Co. KG, Grünwald, Niemcy.

143480 2010 06 21 A. Wprowadzono zmianę uprawnionego przez wykreślenie wpisu: Hans Schwarzkopf & Henkel GmbH & Co. KG, Grünwald, Niemcy i dokonanie wpisu: Henkel AG & Co. KGaA, Dusseldorf, Niemcy.

143841 2010 06 16 A. Wprowadzono zmianę nazwy uprawnionego przez wykreślenie wpisu: SKANDIA ŻYCIE S.A., 02-796 Warszawa ul. Migdałowa 4, Polska i dokonanie wpisu: SKANDIA ŻYCIE TOWARZYSTWO UBEZPIECZEŃ SPÓŁKA AKCYJNA, Warszawa, Polska 016003836.

144104 2010 06 14 A. Wprowadzono zmianę uprawnionego przez wykreślenie wpisu: Maspex Sp. z o.o., Wadowice, Polska i dokonanie wpisu: MASPEX-GMW SPÓŁKA Z OGRANICZONĄ ODPOWIEDZIALNOŚCIĄ SPÓŁKA KOMANDYTOWO-AKCYJNA, Wadowice, Polska 070396905.

144396 2010 06 17 A. Wprowadzono zmianę uprawnionego przez wykreślenie wpisu: The McGraw-Hill Companies, Inc. A New York Corporation), 1221 Avenue of the Americas New York New York 10020, Stany Zjednoczone Ameryki i dokonanie wpisu: Bloomberg L.P., Nowy Jork, Stany Zjednoczone Ameryki.

144585 2010 06 15 A. Wprowadzono zmianę uprawnionego przez wykreślenie wpisu: SANITAS – SANITAS INDUSTRIAL AND COMMERCIAL S.A. 26 Amarousiou-Chalandriou str. 151 25 Marousi Attikis, Grecja i dokonanie wpisu: GRIGORIS SARANTIS INDUSTRIAL COMMERCIAL COMPANY OF COSMETICS, CLOTHING, DOMESTIC AND PHARMACEUTICAL PRODUCTS S.A., Marousi Attica, Grecja.

144607 2010 06 15 A. Wprowadzono zmianę adresu uprawnionego przez wykreślenie wpisu: Drwalewskie Zakłady Przemysłu Bioweterynaryjnego Spółka Akcyjna, 05-651 Drwalew k/Grójca, Polska i dokonanie wpisu: Drwalewskie Zakłady Przemysłu Bioweterynaryjnego Spółka Akcyjna, Drwalew, Polska.

144608 2010 06 15 A. Wprowadzono zmianę adresu uprawnionego przez wykreślenie wpisu: Drwalewskie Zakłady Przemysłu Bioweterynaryjnego Spółka Akcyjna, 05-651 Drwalew k/Grójca, Polska i dokonanie wpisu: Drwalewskie Zakłady Przemysłu Bioweterynaryjnego Spółka Akcyjna, Drwalew, Polska.

144610 2010 06 15 A. Wprowadzono zmianę adresu uprawnionego przez wykreślenie wpisu: Drwalewskie Zakłady Przemysłu Bioweterynaryjnego Spółka Akcyjna, 05-651 Drwalew k/Grójca, Polska i dokonanie wpisu: Drwalewskie Zakłady Przemysłu Bioweterynaryjnego Spółka Akcyjna, Drwalew, Polska.

144621 2010 06 15 A. Wprowadzono zmianę uprawnionego przez wykreślenie wpisu: Trade JKK SA, 40-541 Katowice ul. Rzepakowa 2a, Polska i dokonanie wpisu: JKK CHEMIA BUDOWLANA Sp. z o.o., Katowice, Polska.

144865 2010 06 18 A. Wprowadzono zmianę uprawnionego przez wykreślenie wpisu: De Jong P.H. Gładysz Lucyna, 32-431 Stróża 464, Polska i dokonanie wpisu: De Jong Trade Zbigniew Bylica, Jawornik, Polska NIP 6810009585.

145107 2010 06 08 A. Wprowadzono zmianę uprawnionego przez wykreślenie wpisu: LIGAND PHARMACEUTICALS INCORPORATED, 10275 Science Center Driver San Diego Kalifornia 92121-1117, Stany Zjednoczone Ameryki i dokonanie wpisu: Eisai R&D Management Co., Ltd., Tokio, Japonia.

145145 2010 06 08 A. Wprowadzono zmianę uprawnionego przez wykreślenie wpisu: TEXET AB, Box 27802 SE-115 93 Sztokholm,

Szwecja i dokonanie wpisu: New Wale Group AB, Hisings Kärra, Szwecja.

145178 2010 06 11 A. Wprowadzono zmianę uprawnionego przez wykreślenie wpisu: BAZARNIK NOWY ŚWIAT S.C. Wojciech Bazarnik, Anna Bazarnik, 00-357 Warszawa ul. Nowy Świat 66, Polska i dokonanie wpisu: BAZARNIK NOWY ŚWIAT SPÓŁKA JANA, Warszawa, Polska.

145185 2010 06 11 A. Wprowadzono zmianę adresu uprawnionego przez wykreślenie wpisu: CALPIS CO., LTD., 20-3 2-chome Ebisu-Nishi Shibuya-ku Tokio, Japonia i dokonanie wpisu: CALPIS CO., LTD., Tokio, Japonia.

145186 2010 06 11 A. Wprowadzono zmianę adresu uprawnionego przez wykreślenie wpisu: CALPIS CO., LTD., 20-3 2-chome Ebisu-Nishi Shibuya-ku Tokio, Japonia i dokonanie wpisu: CALPIS CO., LTD., Tokio, Japonia.

145187 2010 06 11 A. Wprowadzono zmianę adresu uprawnionego przez wykreślenie wpisu: CALPIS CO., LTD., 20-3 2-chome Ebisu-Nishi Shibuya-ku Tokio, Japonia i dokonanie wpisu: CALPIS CO., LTD., Tokio, Japonia.

145195 2010 06 15 A. Wprowadzono zmianę adresu uprawnionego przez wykreślenie wpisu: Drwalewskie Zakłady Przemysłu Bioweterynaryjnego Spółka Akcyjna, 05-651 Drwalew k/Grójca, Polska i dokonanie wpisu: Drwalewskie Zakłady Przemysłu Bioweterynaryjnego Spółka Akcyjna, Drwalew, Polska.

145211 2010 06 22 A. Wprowadzono zmianę uprawnionego przez wykreślenie wpisu: MW-GMW SPÓŁKA Z OGRANICZONĄ ODPOWIEDZIALNOŚCIĄ SPÓŁKA KOMANDYTOWA, Wadowice, Polska 357233331 i dokonanie wpisu: TYMBARK - GMW Sp. z o.o. Sp.k., Tymbark, Polska 490540969.

145249 2010 06 11 A. Wprowadzono zmianę adresu uprawnionego przez wykreślenie wpisu: Nakanishi Inc., 340 Kamihinata Kanuma-shi Tochigi-ken, Japonia i dokonanie wpisu: Nakanishi Inc., Kanuma-shi, Japonia.

145250 2010 06 22 A. Wprowadzono zmianę uprawnionego przez wykreślenie wpisu: MASPEX WADOWICE Spółka z o.o., 34-100 Wadowice ul. Chopina 39, Polska i dokonanie wpisu: MW-GMW Sp. z o.o., Sp. k., Wadowice, Polska 357233331.

145250 2010 06 22 A. Wprowadzono zmianę uprawnionego przez wykreślenie wpisu: MW-GMW Sp. z o.o., Sp. k., Wadowice, Polska 357233331 i dokonanie wpisu: TYMBARK - GMW Sp. z o.o. Sp.k., Tymbark, Polska 490540969.

145506 2010 06 23 A. Wprowadzono zmianę adresu uprawnionego przez wykreślenie wpisu: SEEGER DACH Spółka z o.o., 80-389 Gdańsk ul. Śląska 12, Polska i dokonanie wpisu: SEEGER DACH Spółka z o.o., Gdańsk, Polska 190319211.

145507 2010 06 23 A. Wprowadzono zmianę adresu uprawnionego przez wykreślenie wpisu: SEEGER DACH Spółka z o.o., 80-389 Gdańsk ul. Śląska 12, Polska i dokonanie wpisu: SEEGER DACH Spółka z o.o., Gdańsk, Polska 190319211.

145707 2010 06 24 A. Wprowadzono zmianę siedziby uprawnionego przez wykreślenie wpisu: EMAP CONSUMER MEDIA LIMITED, 1 Lincoln Court Lincoln Road Peterborough Cambridgeshire PE1 2RF, Wielka Brytania i dokonanie wpisu: EMAP CONSUMER MEDIA LIMITED, Londyn, Wielka Brytania.

145707 2010 06 24 A. Wprowadzono zmianę nazwy i siedziby uprawnionego przez wykreślenie wpisu: EMAP CONSUMER MEDIA LIMITED, Londyn Cambridgeshire, Wielka Brytania i dokonanie wpisu: BAUER CONSUMER MEDIA LIMITED, Londyn, Wielka Brytania.

145732 2010 06 08 A. Wprowadzono zmianę nazwy uprawnionego przez wykreślenie wpisu: Olympus Kogaku Kogyo Kabushiki Kaisha, also trading as Olympus Optical Co., Ltd., 43-2 2-chome Hatagaya Shibuya-ku Tokio, Japonia i dokonanie wpisu: OLYMPUS CORPORATION, Tokio, Japonia.

145849 2010 06 28 A. Wprowadzono zmianę adresu uprawnionego przez wykreślenie wpisu: Studio Peyo SA, Route de Florissant 10, CP, 373 1211 Genewa 12, Szwajcaria i dokonanie wpisu: Studio Peyo SA, Genewa, Szwajcaria.

145873 2010 06 10 D. Dokonano wpisu: „Na mocy umowy zawartej w dniu 21 grudnia 2009 r. pomiędzy BOLS Sp. z o.o. z siedzibą w Obornikach Wielkopolskich (zastawca) i Deutsche Bank AG, London Branch z siedzibą we Frankfurcie nad Menem, Niemcy (zastawnik) ustanowiono na prawie ochronnym na rzecz zastawnika:

1) zastaw zwykły na zabezpieczenie Zabezpieczonej Wierzytelności z Długu Równoległego w EUR (zgodnie z definicją zawartą w Umowie);

2) zastaw zwykły na zabezpieczenie Zabezpieczonej Wierzytelności z Długu Równoległego w USD (zgodnie z definicją zawartą w Umowie);

3) zastaw zwykły na zabezpieczenie Zabezpieczonej Wierzytelności z Gwarancji Zastawcy w EUR (zgodnie z definicją zawartą w Umowie);

4) zastaw zwykły na zabezpieczenie Zabezpieczonej Wierzytelności z Gwarancji Zastawcy w USD (zgodnie z definicją zawartą w Umowie);

5) zastaw zwykły na zabezpieczenie Zabezpieczonej Wierzytelności z Gwarancji Gwaranta 1 w EUR (zgodnie z definicją zawartą w Umowie);

6) zastaw zwykły na zabezpieczenie Zabezpieczonej Wierzytelności z Gwarancji Gwaranta 1 w USD (zgodnie z definicją zawartą w Umowie);

7) zastaw zwykły na zabezpieczenie Zabezpieczonej Wierzytelności z Gwarancji Gwaranta 2 w EUR (zgodnie z definicją zawartą w Umowie);

8) zastaw zwykły na zabezpieczenie Zabezpieczonej Wierzytelności z Gwarancji Gwaranta 2 w USD (zgodnie z definicją zawartą w Umowie);

9) zastaw zwykły na zabezpieczenie Zabezpieczonej Wierzytelności z Gwarancji Gwaranta 3 w EUR (zgodnie z definicją zawartą w Umowie);

10) zastaw zwykły na zabezpieczenie Zabezpieczonej Wierzytelności z Gwarancji Gwaranta 3 w USD (zgodnie z definicją zawartą w Umowie);

11) zastaw zwykły na zabezpieczenie Zabezpieczonej Wierzytelności z Gwarancji Gwaranta 4 w EUR (zgodnie z definicją zawartą w Umowie);

12) zastaw zwykły na zabezpieczenie Zabezpieczonej Wierzytelności z Gwarancji Gwaranta 4 w USD (zgodnie z definicją zawartą w Umowie);

13) zastaw zwykły na zabezpieczenie Zabezpieczonej Wierzytelności z Gwarancji Gwaranta 5 w EUR (zgodnie z definicją zawartą w Umowie);

14) zastaw zwykły na zabezpieczenie Zabezpieczonej Wierzytelności z Gwarancji Gwaranta 5 w USD (zgodnie z definicją zawartą w Umowie);

15) zastaw zwykły na zabezpieczenie Zabezpieczonej Wierzytelności z Gwarancji Gwaranta 6 w EUR (zgodnie z definicją zawartą w Umowie);

16) zastaw zwykły na zabezpieczenie Zabezpieczonej Wierzytelności z Gwarancji Gwaranta 6 w USD (zgodnie z definicją zawartą w Umowie);

17) zastaw zwykły na zabezpieczenie Zabezpieczonej Wierzytelności z Gwarancji Gwaranta 7 w EUR (zgodnie z definicją zawartą w Umowie);

18) zastaw zwykły na zabezpieczenie Zabezpieczonej Wierzytelności z Gwarancji Gwaranta 7 w USD (zgodnie z definicją zawartą w Umowie);

19) zastaw zwykły na zabezpieczenie Zabezpieczonej Wierzytelności z Gwarancji Gwaranta 8 w EUR (zgodnie z definicją zawartą w Umowie);

20) zastaw zwykły na zabezpieczenie Zabezpieczonej Wierzytelności z Gwarancji Gwaranta 8 w USD (zgodnie z definicją zawartą w Umowie);

21) zastaw zwykły na zabezpieczenie Zabezpieczonej Wierzytelności z Gwarancji Gwaranta 9 w EUR (zgodnie z definicją zawartą w Umowie);

22) zastaw zwykły na zabezpieczenie Zabezpieczonej Wierzytelności z Gwarancji Gwaranta 9 w USD (zgodnie z definicją zawartą w Umowie);

23) zastaw zwykły na zabezpieczenie Zabezpieczonej Wierzytelności z Gwarancji Gwaranta 10 w EUR (zgodnie z definicją zawartą w Umowie);

24) zastaw zwykły na zabezpieczenie Zabezpieczonej Wierzytelności z Gwarancji Gwaranta 10 w USD (zgodnie z definicją zawartą w Umowie);

25) zastaw zwykły na zabezpieczenie Zabezpieczonej Wierzytelności z Gwarancji Gwaranta 11 w EUR (zgodnie z definicją zawartą w Umowie);

26) zastaw zwykły na zabezpieczenie Zabezpieczonej Wierzytelności z Gwarancji Gwaranta 11 w USD (zgodnie z definicją zawartą w Umowie);

27) zastaw zwykły na zabezpieczenie Zabezpieczonej Wierzytelności z Gwarancji Gwaranta 12 w EUR (zgodnie z definicją zawartą w Umowie);

28) zastaw zwykły na zabezpieczenie Zabezpieczonej Wierzytelności z Gwarancji Gwaranta 12 w USD (zgodnie z definicją zawartą w Umowie);

29) zastaw zwykły na zabezpieczenie Zabezpieczonej Wierzytelności z Gwarancji Gwaranta 13 w EUR (zgodnie z definicją zawartą w Umowie);

30) zastaw zwykły na zabezpieczenie Zabezpieczonej Wierzytelności z Gwarancji Gwaranta 13 w USD (zgodnie z definicją zawartą w Umowie);

31) zastaw zwykły na zabezpieczenie Zabezpieczonej Wierzytelności z Gwarancji Gwaranta 14 w EUR (zgodnie z definicją zawartą w Umowie);

32) zastaw zwykły na zabezpieczenie Zabezpieczonej Wierzytelności z Gwarancji Gwaranta 14 w USD (zgodnie z definicją zawartą w Umowie);

33) zastaw zwykły na zabezpieczenie Zabezpieczonej Wierzytelności z Gwarancji Gwaranta 15 w EUR (zgodnie z definicją zawartą w Umowie);

34) zastaw zwykły na zabezpieczenie Zabezpieczonej Wierzytelności z Gwarancji Gwaranta 15 w USD (zgodnie z definicją zawartą w Umowie);

35) zastaw zwykły na zabezpieczenie Zabezpieczonej Wierzytelności z Gwarancji Spółki Dominującej w EUR (zgodnie z definicją zawartą w Umowie);

36) zastaw zwykły na zabezpieczenie Zabezpieczonej Wierzytelności z Gwarancji Spółki Dominującej w USD (zgodnie z definicją zawartą w Umowie).

145874 2010 06 10 D. Dokonano wpisu: „Na mocy umowy zawartej w dniu 21 grudnia 2009 r. pomiędzy BOLS Sp. z o.o. z siedzibą w Obornikach Wielkopolskich (zastawca) i Deutsche Bank AG, London Branch z siedzibą we Frankfurcie nad Menem, Niemcy (zastawnik) ustanowiono na prawie ochronnym na rzecz zastawnika:

1) zastaw zwykły na zabezpieczenie Zabezpieczonej Wierzytelności z Długu Równoległego w EUR (zgodnie z definicją zawartą w Umowie);

2) zastaw zwykły na zabezpieczenie Zabezpieczonej Wierzytelności z Długu Równoległego w USD (zgodnie z definicją zawartą w Umowie);

3) zastaw zwykły na zabezpieczenie Zabezpieczonej Wierzytelności z Gwarancji Zastawcy w EUR (zgodnie z definicją zawartą w Umowie);

4) zastaw zwykły na zabezpieczenie Zabezpieczonej Wierzytelności z Gwarancji Zastawcy w USD (zgodnie z definicją zawartą w Umowie);

5) zastaw zwykły na zabezpieczenie Zabezpieczonej Wierzytelności z Gwarancji Gwaranta 1 w EUR (zgodnie z definicją zawartą w Umowie);

6) zastaw zwykły na zabezpieczenie Zabezpieczonej Wierzytelności z Gwarancji Gwaranta 1 w USD (zgodnie z definicją zawartą w Umowie);

7) zastaw zwykły na zabezpieczenie Zabezpieczonej Wierzytelności z Gwarancji Gwaranta 2 w EUR (zgodnie z definicją zawartą w Umowie);

8) zastaw zwykły na zabezpieczenie Zabezpieczonej Wierzytelności z Gwarancji Gwaranta 2 w USD (zgodnie z definicją zawartą w Umowie);

9) zastaw zwykły na zabezpieczenie Zabezpieczonej Wierzytelności z Gwarancji Gwaranta 3 w EUR (zgodnie z definicją zawartą w Umowie);

10) zastaw zwykły na zabezpieczenie Zabezpieczonej Wierzytelności z Gwarancji Gwaranta 3 w USD (zgodnie z definicją zawartą w Umowie);

11) zastaw zwykły na zabezpieczenie Zabezpieczonej Wierzytelności z Gwarancji Gwaranta 4 w EUR (zgodnie z definicją zawartą w Umowie);

12) zastaw zwykły na zabezpieczenie Zabezpieczonej Wierzytelności z Gwarancji Gwaranta 4 w USD (zgodnie z definicją zawartą w Umowie);

13) zastaw zwykły na zabezpieczenie Zabezpieczonej Wierzytelności z Gwarancji Gwaranta 5 w EUR (zgodnie z definicją zawartą w Umowie);

14) zastaw zwykły na zabezpieczenie Zabezpieczonej Wierzytelności z Gwarancji Gwaranta 5 w USD (zgodnie z definicją zawartą w Umowie);

15) zastaw zwykły na zabezpieczenie Zabezpieczonej Wierzytelności z Gwarancji Gwaranta 6 w EUR (zgodnie z definicją zawartą w Umowie);

16) zastaw zwykły na zabezpieczenie Zabezpieczonej Wierzytelności z Gwarancji Gwaranta 6 w USD (zgodnie z definicją zawartą w Umowie);

17) zastaw zwykły na zabezpieczenie Zabezpieczonej Wierzytelności z Gwarancji Gwaranta 7 w EUR (zgodnie z definicją zawartą w Umowie);

18) zastaw zwykły na zabezpieczenie Zabezpieczonej Wierzytelności z Gwarancji Gwaranta 7 w USD (zgodnie z definicją zawartą w Umowie);

19) zastaw zwykły na zabezpieczenie Zabezpieczonej Wierzytelności z Gwarancji Gwaranta 8 w EUR (zgodnie z definicją zawartą w Umowie);

20) zastaw zwykły na zabezpieczenie Zabezpieczonej Wierzytelności z Gwarancji Gwaranta 8 w USD (zgodnie z definicją zawartą w Umowie);

21) zastaw zwykły na zabezpieczenie Zabezpieczonej Wierzytelności z Gwarancji Gwaranta 9 w EUR (zgodnie z definicją zawartą w Umowie);

22) zastaw zwykły na zabezpieczenie Zabezpieczonej Wierzytelności z Gwarancji Gwaranta 9 w USD (zgodnie z definicją zawartą w Umowie);

23) zastaw zwykły na zabezpieczenie Zabezpieczonej Wierzytelności z Gwarancji Gwaranta 10 w EUR (zgodnie z definicją zawartą w Umowie);

24) zastaw zwykły na zabezpieczenie Zabezpieczonej Wierzytelności z Gwarancji Gwaranta 10 w USD (zgodnie z definicją zawartą w Umowie);

25) zastaw zwykły na zabezpieczenie Zabezpieczonej Wierzytelności z Gwarancji Gwaranta 11 w EUR (zgodnie z definicją zawartą w Umowie);

26) zastaw zwykły na zabezpieczenie Zabezpieczonej Wierzytelności z Gwarancji Gwaranta 11 w USD (zgodnie z definicją zawartą w Umowie);

27) zastaw zwykły na zabezpieczenie Zabezpieczonej Wierzytelności z Gwarancji Gwaranta 12 w EUR (zgodnie z definicją zawartą w Umowie);

28) zastaw zwykły na zabezpieczenie Zabezpieczonej Wierzytelności z Gwarancji Gwaranta 12 w USD (zgodnie z definicją zawartą w Umowie);

29) zastaw zwykły na zabezpieczenie Zabezpieczonej Wierzytelności z Gwarancji Gwaranta 13 w EUR (zgodnie z definicją zawartą w Umowie);

30) zastaw zwykły na zabezpieczenie Zabezpieczonej Wierzytelności z Gwarancji Gwaranta 13 w USD (zgodnie z definicją zawartą w Umowie);

31) zastaw zwykły na zabezpieczenie Zabezpieczonej Wierzytelności z Gwarancji Gwaranta 14 w EUR (zgodnie z definicją zawartą w Umowie);

32) zastaw zwykły na zabezpieczenie Zabezpieczonej Wierzytelności z Gwarancji Gwaranta 14 w USD (zgodnie z definicją zawartą w Umowie);

33) zastaw zwykły na zabezpieczenie Zabezpieczonej Wierzytelności z Gwarancji Gwaranta 15 w EUR (zgodnie z definicją zawartą w Umowie);

34) zastaw zwykły na zabezpieczenie Zabezpieczonej Wierzytelności z Gwarancji Gwaranta 15 w USD (zgodnie z definicją zawartą w Umowie);

35) zastaw zwykły na zabezpieczenie Zabezpieczonej Wierzytelności z Gwarancji Spółki Dominującej w EUR (zgodnie z definicją zawartą w Umowie);

36) zastaw zwykły na zabezpieczenie Zabezpieczonej Wierzytelności z Gwarancji Spółki Dominującej w USD (zgodnie z definicją zawartą w Umowie).

145927 2010 06 11 A. Wprowadzono zmianę adresu uprawnionego przez wykreślenie wpisu: CALPIS CO., LTD., 20-3 2-chome Ebisu-Nishi Shibuya-ku Tokio, Japonia i dokonanie wpisu: CALPIS CO., LTD., Tokio, Japonia.

145991 2010 06 24 A. Wprowadzono zmianę siedziby uprawnionego przez wykreślenie wpisu: INKTEC Co., Ltd., 105, Dang Jung Dong, Kun Po City Kyung Ki Do, Republika Korei i dokonanie wpisu: INKTEC Co., Ltd., Ansan-city, Republika Korei.

146274 2010 06 17 A. Wprowadzono zmianę siedziby uprawnionego przez wykreślenie wpisu: VISTEON CORPORATION, 5500 Auto Clib Drive Dearborn Michigan 48126, Stany Zjednoczone Ameryki i dokonanie wpisu: VISTEON CORPORATION, Van Buren Township,, Stany Zjednoczone Ameryki.

146275 2010 06 17 A. Wprowadzono zmianę siedziby uprawnionego przez wykreślenie wpisu: VISTEON CORPORATION, 5500 Auto Clib Drive Dearborn Michigan 48126, Stany Zjednoczone Ameryki i dokonanie wpisu: VISTEON CORPORATION, Van Buren Township,, Stany Zjednoczone Ameryki.

146278 2010 06 17 A. Wprowadzono zmianę siedziby uprawnionego przez wykreślenie wpisu: VISTEON CORPORATION, 5500

Auto Clib Drive Dearborn Michigan 48126, Stany Zjednoczone Ameryki i dokonanie wpisu: VISTEON CORPORATION, Van Buren Township,, Stany Zjednoczone Ameryki.

146279 2010 06 17 A. Wprowadzono zmianę siedziby uprawnionego przez wykreślenie wpisu: VISTEON CORPORATION, 5500 Auto Clib Drive Dearborn Michigan 48126, Stany Zjednoczone Ameryki i dokonanie wpisu: VISTEON CORPORATION, Van Buren Township, Stany Zjednoczone Ameryki.

146482 2010 06 24 A. Wprowadzono zmianę siedziby uprawnionego przez wykreślenie wpisu: iPass, Inc. (a California Corporation), 650 Castro Suite 500 Mountain View California 94041, Stany Zjednoczone Ameryki i dokonanie wpisu: iPass, Inc. (a California corporation), Redwood Shores, Stany Zjednoczone Ameryki.

146622 2010 06 11 A. Wprowadzono zmianę adresu uprawnionego przez wykreślenie wpisu: ABRO Industries, inc., 22500 Lincolnway West South Bend Indiana 46628, Stany Zjednoczone Ameryki i dokonanie wpisu: ABRO Industries, inc., South Bend, Stany Zjednoczone Ameryki.

146726 2010 06 08 A. Wprowadzono zmianę uprawnionego przez wykreślenie wpisu: Plantarol Spółka z o.o., 63-040 Nowe Miasto n/Wartą Klęka 1, Polska i dokonanie wpisu: PREMIUM FOODS SPÓŁKA AKCYJNA, Warszawa, Polska.

146726 2010 06 08 A. Wprowadzono zmianę uprawnionego przez wykreślenie wpisu: PREMIUM FOODS SPÓŁKA AKCYJNA, Warszawa 1, Polska i dokonanie wpisu: TETLEY POLSKA SPÓŁKA Z OGRANICZONĄ ODPOWIEDZIALNOŚCIĄ, Warszawa, Polska.

146842 2010 06 15 A. Wprowadzono zmianę adresu uprawnionego przez wykreślenie wpisu: Agencja Promocyjno-Reklamowa Anny Turkiewicz – Anna Turkiewicz, 71-011 Szczecin ul. Mieszka I 82/83, Polska i dokonanie wpisu: Agencja Promocyjno-Reklamowa Anny Turkiewicz – Anna Turkiewicz, Szczecin, Polska.

147049 2010 06 10 A. Wprowadzono zmianę adresu uprawnionego przez wykreślenie wpisu: BeneFit Cosmetics LLC, 333 Kearny Street, Suite 200, San Francisco California, Stany Zjednoczone Ameryki i dokonanie wpisu: BeneFit Cosmetics LLC, San Francisco, Stany Zjednoczone Ameryki.

147181 2010 06 17 A. Wprowadzono zmianę uprawnionego przez wykreślenie wpisu: The McGraw-Hill Companies, Inc. A New York Corporation), 1221 Avenue of the Americas New York New York 10020, Stany Zjednoczone Ameryki i dokonanie wpisu: Bloomberg L.P., Nowy Jork, Stany Zjednoczone Ameryki.

147328 2010 06 14 A. Wprowadzono zmianę uprawnionego przez wykreślenie wpisu: Witold Szymanik i Spółka WSC – Witold Szymanik, Iwona Szymanik, 03-936 Warszawa ul. Zwycięzców 31A m 1, Polska i dokonanie wpisu: „WSC WITOLD SZYMANIK I S-KA” SPÓŁKA Z OGRANICZONĄ ODPOWIEDZIALNOŚCIĄ, Warszawa, Polsk 012072088.

147329 2010 06 14 A. Wprowadzono zmianę uprawnionego przez wykreślenie wpisu: Witold Szymanik i Spółka WSC – Witold Szymanik, Iwona Szymanik, 03-936 Warszawa ul. Zwycięzców 31A m 1, Polska i dokonanie wpisu: „WSC WITOLD SZYMANIK I S-KA” SPÓŁKA Z OGRANICZONĄ ODPOWIEDZIALNOŚCIĄ, Warszawa, Polska 012072088.

147394 2010 06 10 A. Wprowadzono zmianę uprawnionego przez wykreślenie wpisu: „EKOCHRON” Gluza Jerzy Józef, 43-426 Dębowiec Ogrodzona, Polska i dokonanie wpisu: EKOCHRON SPÓŁKA Z OGRANICZONĄ ODPOWIEDZIALNOŚCIĄ SPÓŁKA KOMANDYTOWA, Ogrodzona, Polska 241063175.

147395 2010 06 10 A. Wprowadzono zmianę uprawnionego przez wykreślenie wpisu: „EKOCHRON” Gluza Jerzy Józef, 43-426 Dębowiec Ogrodzona, Polska i dokonanie wpisu: EKOCHRON SPÓŁKA Z OGRANICZONĄ ODPOWIEDZIALNOŚCIĄ SPÓŁKA KOMANDYTOWA, Ogrodzona, Polska 241063175.

147436 2010 06 11 A. Wprowadzono zmianę uprawnionego przez wykreślenie wpisu: Kraft Foods Schweiz Holding AG, Bellevestrasse 203 8008 Zürich, Szwajcaria i dokonanie wpisu: Kraft Foods Schweiz Holding GmbH, Opfikon, Szwajcaria.

147436 2010 06 11 A. Wprowadzono zmianę siedziby uprawnionego przez wykreślenie wpisu: Kraft Foods Schweiz Holding GmbH, Opfikon, Szwajcaria i dokonanie wpisu: Kraft Foods Schweiz Holding GmbH, Szwajcaria.

147526 2010 06 11 A. Wprowadzono zmianę adresu uprawnionego przez wykreślenie wpisu: FROMAGERIS BEL, 4 rue d'Anjou 75008 Paryż, Francja i dokonanie wpisu: FROMAGERIES BEL, Paryż, Francja.

147634 2010 06 23 A. Wprowadzono zmianę uprawnionego przez wykreślenie wpisu: Domino's Pizza PMC, Inc., Ann Arbor Michigan, Stany Zjednoczone Ameryki i dokonanie wpisu: Domino's Pizza PMC, LLC, Ann Arbor, Stany Zjednoczone Ameryki.

147634 2010 06 23 A. Wprowadzono zmianę uprawnionego przez wykreślenie wpisu: Domino's Pizza PMC, LLC, Ann Arbor Michigan, Stany Zjednoczone Ameryki i dokonanie wpisu: Domino's IP Holder, LLC, Ann Arbor, Stany Zjednoczone Ameryki.

147704 2010 06 25 A. Wprowadzono zmianę siedziby uprawnionego przez wykreślenie wpisu: Nortel Networks Limited 2351 Boulevard Alfred-Nobel ST. Laurent Quebec H4S2A9. Kanada i dokonanie wpisu: Nortel Networks Limited, Toronto, Kanada.

147704 2010 06 25 A. Wprowadzono zmianę siedziby uprawnionego przez wykreślenie wpisu: Nortel Networks Limited, Toronto, Kanada i dokonanie wpisu: Nortel Networks Limited, Mississauga, Kanada.

147801 2010 06 18 A. Wprowadzono zmianę uprawnionego przez wykreślenie wpisu: BAKOMA S.A., Warszawa, Polska i dokonanie wpisu: BAKOMA Spółka z ograniczoną odpowiedzialnością, Warszawa, Polska.

148094 2010 06 21 A. Wprowadzono zmianę adresu uprawnionego przez wykreślenie wpisu: SALUS INTRNATINAL Spółka z o.o., 40-098 Katowice ul. Młyńska 3, Polska i dokonanie wpisu: SALUS INTERNATIONAL Sp. z o.o., Katowice, Polska 271059470.

148095 2010 06 21 A. Wprowadzono zmianę adresu uprawnionego przez wykreślenie wpisu: SALUS INTRNATINAL Spółka z o.o., 40-098 Katowice ul. Młyńska 3, Polska i dokonanie wpisu: SALUS INTERNATIONAL Sp. z o.o., Katowice, Polska 271059470.

148186 2010 06 16 A. Wprowadzono zmianę uprawnionego przez wykreślenie wpisu: KONCESJONOWANA HURTOWNIA FARMACEUTYCZNA Leszek Hammer, 90-221 Łódź ul. Rewolucji 1905 r. nr 65, Polska i dokonanie wpisu: HAMMER-MED. PIOTR R. HAMMER, Łódź, Polska 472850193.

148266 2010 06 17 A. Wprowadzono zmianę siedziby uprawnionego przez wykreślenie wpisu: Royal Unibrew Polska Sp. z o.o., Kraków, Polska i dokonanie wpisu: Royal Unibrew Polska Sp. z o.o., Warszawa, Polska.

148401 2010 06 22 A. Wprowadzono zmianę uprawnionego przez wykreślenie wpisu: MASPEX WADOWICE Spółka z o.o., 34-100 Wadowice ul. Chopina 39, Polska i dokonanie wpisu: MW-GMW Sp. z o.o. Sp.k., Wadowice, Polska 357233331.

148401 2010 06 22 A. Wprowadzono zmianę uprawnionego przez wykreślenie wpisu: MW-GMW Sp. z o.o. Sp.k., Wadowice, Polska 357233331 i dokonanie wpisu: TYMBARK – GMW Sp. z o.o. Sp.k., Tymbark, Polska 490540969.

148402 2010 06 22 A. Wprowadzono zmianę uprawnionego przez wykreślenie wpisu: MASPEX WADOWICE Spółka z o.o., 34-100 Wadowice ul. Chopina 39, Polska i dokonanie wpisu: MW-GMW Sp. z o.o. Sp.k., Wadowice, Polska 357233331.

148402 2010 06 22 A. Wprowadzono zmianę uprawnionego przez wykreślenie wpisu: MW-GMW Sp. z o.o. Sp.k., Wadowice, Pol-

34-100 Wadowice ul. Chopina 39, Polska i dokonanie wpisu: MW-GMW Sp. z o.o. Sp.k., Wadowice, Polska 357233331.

148866 2010 06 23 A. Wprowadzono zmianę uprawnionego przez wykreślenie wpisu: MW-GMW Sp. z o.o. Sp.k., Wadowice, Polska 357233331 i dokonanie wpisu: TYMBARK – GMW Sp. z o.o. Sp.k., Tymbark, Polska 490540969.

148991 2010 06 25 A. Wprowadzono zmianę uprawnionego przez wykreślenie wpisu: Clar System Maria Strugarek Spółka Jawna, 60-542 Poznań ul. Janickiego 20B, Polska 630229691 i dokonanie wpisu: CLAR SYSTEM SA, Poznań, Polska 630385038.

148993 2010 06 18 A. Wprowadzono zmianę nazwy uprawnionego przez wykreślenie wpisu: SANOFI-SYNTHELABO, 174 Avenue de France 75013 Paryż, Francja i dokonanie wpisu: SANOFI-AVENTIS, Paryż, Francja.

148997 2010 06 23 A. Wprowadzono zmianę uprawnionego przez wykreślenie wpisu: MASPEX WADOWICE Spółka z o.o., 34-100 Wadowice ul. Chopina 39, Polska i dokonanie wpisu: MW-GMW Sp. z o.o. Sp.k., Wadowice, Polska 357233331.

148997 2010 06 23 A. Wprowadzono zmianę uprawnionego przez wykreślenie wpisu: MW-GMW Sp. z o.o. Sp.k., Wadowice, Polska 357233331 i dokonanie wpisu: TYMBARK – GMW Sp. z o.o. Sp.k., Tymbark, Polska 490540969.

149089 2010 06 28 A. Wprowadzono zmianę siedziby uprawnionego przez wykreślenie wpisu: GRUPA OŻARÓW S.A., 27-530 Ożarów, Polska i dokonanie wpisu: GRUPA OŻARÓW SPÓŁKA AKCYJNA, Warszawa, Polska 830000977.

149109 2010 06 21 A. Wprowadzono zmianę uprawnionego przez wykreślenie wpisu: MASPEX WADOWICE Spółka z o.o., 34-100 Wadowice ul. Chopina 39, Polska i dokonanie wpisu: MW-GMW Sp. z o.o. Sp.k., Wadowice, Polska 357233331.

149109 2010 06 21 A. Wprowadzono zmianę uprawnionego przez wykreślenie wpisu: MW-GMW Sp. z o.o. Sp.k., Wadowice, Polska 357233331 i dokonanie wpisu: TYMBARK – GMW Sp. z o.o. Sp.k., Tymbark, Polska 490540969.

149113 2010 06 14 A. Wprowadzono zmianę uprawnionego przez wykreślenie wpisu: EMPIK SPÓŁKA Z OGRANICZONĄ ODPOWIEDZIALNOŚCIĄ, 00-017 Warszawa ul. Marszałkowska 116/122, Polska i dokonanie wpisu: EMPIK ASSETS SPÓŁKA Z OGRANICZONĄ ODPOWIEDZIALNOŚCIĄ, Warszawa, Polska.

149114 2010 06 14 A. Wprowadzono zmianę uprawnionego przez wykreślenie wpisu: EMPIK SPÓŁKA Z OGRANICZONĄ ODPOWIEDZIALNOŚCIĄ, 00-017 Warszawa ul. Marszałkowska 116/122, Polska i dokonanie wpisu: EMPIK ASSETS SPÓŁKA Z OGRANICZONĄ ODPOWIEDZIALNOŚCIĄ, Warszawa, Polska.

149122 2010 06 18 A. Wprowadzono zmianę uprawnionego przez wykreślenie wpisu: BAKOMA S.A., Warszawa, Polska i dokonanie wpisu: BAKOMA Spółka z ograniczoną odpowiedzialnością, Warszawa, Polska.

149665 2010 06 08 A. Wprowadzono zmianę siedziby uprawnionego przez wykreślenie wpisu: Advanced Sports, Inc. (a New Jersey corporation), 118 Bauer Driver Oakland New Jersey 07436, Stany Zjednoczone Ameryki i dokonanie wpisu: Advanced Sports, Inc. (a New Jersey corporation), Philadelphia, Stany Zjednoczone Ameryki.

149771 2010 06 28 A. Wprowadzono zmianę siedziby uprawnionego przez wykreślenie wpisu: SHEAFFER PEN CORPORATION, 301 Avenue H Fort Madison Iowa 52627, Stany Zjednoczone Ameryki i dokonanie wpisu: SHEAFFER PEN CORPORATION, Shelton, Stany Zjednoczone Ameryki.

150012 2010 06 16 A. Wprowadzono zmianę adresu uprawnionego przez wykreślenie wpisu: Link4 Towarzystwo Ubezpieczeń S.A., 00-807 Warszawa Al. Jerozolimskie 92, Polska i dokonanie wpisu: Link4 Towarzystwo Ubezpieczeń S.A., Warszawa, Polska.

150110 2010 06 18 A. Wprowadzono zmianę uprawnionego przez wykreślenie wpisu: BAKOMA S.A., Warszawa, Polska i dokonanie wpisu: BAKOMA Spółka z ograniczoną odpowiedzialnością, Warszawa, Polska.

150777 2010 06 17 A. Wprowadzono zmianę uprawnionego przez wykreślenie wpisu: Lindorff Group AB, Sztokholm, Szwecja i dokonanie wpisu: Lindorff Third Holding AB, Sztokholm, Szwecja.

150777 2010 06 17 A. Wprowadzono zmianę nazwy uprawnionego przez wykreślenie wpisu: Lindorff Third Holding AB, Sztokholm, Szwecja i dokonanie wpisu: Lindorff Group AB, Sztokholm, Szwecja

150825 2010 06 07 A. Wprowadzono zmianę nazwy uprawnionego przez wykreślenie wpisu: GENERAL MOTORS CORPORATION, 300 Renaissance Center Detroit Michigan 48265-3000, Stany Zjednoczone Ameryki i dokonanie wpisu: MOTORS LIQUIDATION COMPANY, Detroit, Stany Zjednoczone Ameryki.

150825 2010 06 07 A. Wprowadzono zmianę uprawnionego przez wykreślenie wpisu: MOTORS LIQUIDATION COMPANY, Detroit, Stany Zjednoczone Ameryki i dokonanie wpisu: GENERAL MOTORS COMPANY, Detroit, Stany Zjednoczone Ameryki.

150825 2010 06 07 A. Wprowadzono zmianę uprawnionego przez wykreślenie wpisu: GENERAL MOTORS COMPANY, Detroit, Stany Zjednoczone Ameryki i dokonanie wpisu: GENERAL MOTORS LLC, Detroit, Stany Zjednoczone Ameryki.

151009 2010 06 14 A. Wprowadzono zmianę uprawnionego przez wykreślenie wpisu: EMPIK SPÓŁKA Z OGRANICZONĄ ODPOWIEDZIALNOŚCIĄ, 00-017 Warszawa ul. Marszałkowska 116/122, Polska i dokonanie wpisu: EMPIK ASSETS SPÓŁKA Z OGRANICZONĄ ODPOWIEDZIALNOŚCIĄ, Warszawa, Polska.

151010 2010 06 14 A. Wprowadzono zmianę uprawnionego przez wykreślenie wpisu: EMPIK SPÓŁKA Z OGRANICZONĄ ODPOWIEDZIALNOŚCIĄ, 00-017 Warszawa ul. Marszałkowska 116/122, Polska i dokonanie wpisu: EMPIK ASSETS SPÓŁKA Z OGRANICZONĄ ODPOWIEDZIALNOŚCIĄ, Warszawa, Polska.

151245 2010 06 15 A. Wprowadzono zmianę uprawnionego przez wykreślenie wpisu: ELI LILLY AND COMPANY, Lilly Corporate Center Indianapolis Indiana 46285, Stany Zjednoczone Ameryki i dokonanie wpisu: Johnson & Johnson, New Brunswick, Stany Zjednoczone Ameryki.

151309 2010 06 25 A. Wprowadzono zmianę adresu uprawnionego przez wykreślenie wpisu: Ogólnopolski System Dystrybucji Wydawnictw „Azymut” Spółka z o.o., 00-252 Warszawa ul. Podwale 7, Polska i dokonanie wpisu: Ogólnopolski System Dystrybucji Wydawnictw „Azymut” Spółka z o.o., Warszawa, Polska 014935955.

151524 2010 06 28 A. Wprowadzono zmianę adresu uprawnionego przez wykreślenie wpisu: Tabacalera Brands, Inc., 913 Market Street, Suite 202 Wilmington Delaware 19801, Stany Zjednoczone Ameryki i dokonanie wpisu: Tabacalera Brands, Inc., Wilmington, Stany Zjednoczone Ameryki.

151525 2010 06 28 A. Wprowadzono zmianę adresu uprawnionego przez wykreślenie wpisu: Tabacalera Brands, Inc., 913 Market Street, Suite 202 Wilmington Delaware 19801, Stany Zjednoczone Ameryki i dokonanie wpisu: Tabacalera Brands, Inc., Wilmington, Stany Zjednoczone Ameryki.

152023 2010 06 23 A. Wprowadzono zmianę uprawnionego przez wykreślenie wpisu: MASPEX WADOWICE Spółka z o.o., 34-100 Wadowice ul. Chopina 39, Polska i dokonanie wpisu: MW-GMW Sp. z o.o. Sp.k., Wadowice, Polska 357233331.

152023 2010 06 23 A. Wprowadzono zmianę uprawnionego przez wykreślenie wpisu: MW-GMW Sp. z o.o. Sp.k., Wadowice, Polska 357233331 i dokonanie wpisu: TYMBARK – GMW Sp. z o.o. Sp.k., Tymbark, Polska 490540969.

152138 2010 06 14 A. Wprowadzono zmianę uprawnionego przez wykreślenie wpisu: EMPIK SPÓŁKA Z OGRANICZONĄ ODPOWIEDZIALNOŚCIĄ, 00-017 Warszawa ul. Marszałkowska 116/122, Polska i dokonanie wpisu: EMPIK ASSETS SPÓŁKA Z OGRANICZONĄ ODPOWIEDZIALNOŚCIĄ, Warszawa, Polska.

152164 2010 06 16 A. Wprowadzono zmianę uprawnionego przez wykreślenie wpisu: GADU-GADU SPÓŁKA AKCYJNA, Warszawa, Polska 830470105 i dokonanie wpisu: GG NETWORK SPÓŁKA AKCYJNA, Warszawa, Polska 830470105.

152203 2010 06 21 A. Wprowadzono zmianę uprawnionego przez wykreślenie wpisu: MASPEX WADOWICE Spółka z o.o., 34-100 Wadowice ul. Chopina 39, Polska i dokonanie wpisu: MW-GMW Sp. z o.o. Sp.k., Wadowice, Polska 357233331.

152203 2010 06 21 A. Wprowadzono zmianę uprawnionego przez wykreślenie wpisu: MW-GMW Sp. z o.o. Sp.k., Wadowice, Polska 357233331 i dokonanie wpisu: TYMBARK – GMW Sp. z o.o. Sp.k., Tymbark, Polska 490540969.

152204 2010 06 21 A. Wprowadzono zmianę uprawnionego przez wykreślenie wpisu: MASPEX WADOWICE Spółka z o.o., 34-100 Wadowice ul. Chopina 39, Polska i dokonanie wpisu: MW-GMW Sp. z o.o. Sp.k., Wadowice, Polska 357233331.

152204 2010 06 21 A. Wprowadzono zmianę uprawnionego przez wykreślenie wpisu: MW-GMW Sp. z o.o. Sp.k., Wadowice, Polska 357233331 i dokonanie wpisu: TYMBARK – GMW Sp. z o.o. Sp.k., Tymbark, Polska 490540969.

152259 2010 06 21 A. Wprowadzono zmianę uprawnionego przez wykreślenie wpisu: MASPEX WADOWICE Spółka z o.o., 34-100 Wadowice ul. Chopina 39, Polska i dokonanie wpisu: MW-GMW Sp. z o.o. Sp.k., Wadowice, Polska 357233331.

152259 2010 06 21 A. Wprowadzono zmianę uprawnionego przez wykreślenie wpisu: MW-GMW Sp. z o.o. Sp.k., Wadowice, Polska 357233331 i dokonanie wpisu: TYMBARK – GMW Sp. z o.o. Sp.k., Tymbark, Polska 490540969.

152311 2010 06 24 A. Wprowadzono zmianę adresu uprawnionego przez wykreślenie wpisu: Polskie Towarzystwo Turystyczno-Krajoznawcze Oddział Świętokrzyski w Kielcach, 25-312 Kielce ul. Warszawska 20c, Polska 290516227 i dokonanie wpisu: Polskie Towarzystwo Turystyczno-Krajoznawcze Oddział Świętokrzyski w Kielcach, Kielce, Polska.

152323 2010 06 10 F. Dokonano wpisu: Naczelnik Pierwszego Wielkopolskiego Urzędu Skarbowego w Poznaniu dokonał zajęcia prawa ochronnego na znak towarowy o numerze R-152323, zgodnie z zawiadomieniem o zajęciu Nr NR/23342/V/BP/09 Cz. Nr 23342, z dnia 05.01.2009 r. nadesłanym do Urzędu Patentowego w dniu 13.01.2009 r.

152323 2010 06 10 F. Dokonano wpisu: Naczelnik Pierwszego Wielkopolskiego Urzędu Skarbowego w Poznaniu dokonał zajęcia prawa ochronnego na znak towarowy o numerze R-152323, zgodnie z zawiadomieniem o zajęciu Nr Ne/21991 – ZAUT/V/BP/08 Cz. Nr 21991, z dnia 06.10.2008 r. nadesłanym do Urzędu Patentowego w dniu 14.10.2008 r.

152382 2010 06 21 A. Wprowadzono zmianę uprawnionego przez wykreślenie wpisu: „MASPEX WADOWICE” Spółka z o.o., 34-100 Wadowice ul. Chopina 39, Polska i dokonanie wpisu: MW-GMW Sp. z o.o. Sp.k., Wadowice, Polska 357233331.

152382 2010 06 21 A. Wprowadzono zmianę uprawnionego przez wykreślenie wpisu: MW-GMW Sp. z o.o. Sp.k., Wadowice, Polska 357233331 i dokonanie wpisu: TYMBARK – GMW Sp. z o.o. Sp.k., Tymbark, Polska 490540969.

152383 2010 06 21 A. Wprowadzono zmianę uprawnionego przez wykreślenie wpisu: „MASPEX WADOWICE” Spółka z o.o., 34-100 Wadowice ul. Chopina 39, Polska i dokonanie wpisu: MW-GMW Sp. z o.o. Sp.k., Wadowice, Polska 357233331.

152383 2010 06 21 A. Wprowadzono zmianę uprawnionego przez wykreślenie wpisu: MW-GMW Sp. z o.o. Sp.k., Wadowice, Polska 357233331 i dokonanie wpisu: TYMBARK – GMW Sp. z o.o. Sp.k., Tymbark, Polska 490540969.

152384 2010 06 23 A. Wprowadzono zmianę uprawnionego przez wykreślenie wpisu: „MASPEX WADOWICE” Spółka z o.o., 34-100 Wadowice ul. Chopina 39, Polska i dokonanie wpisu: MW-GMW Sp. z o.o. Sp.k., Wadowice, Polska 357233331.

152384 2010 06 23 A. Wprowadzono zmianę uprawnionego przez wykreślenie wpisu: MW-GMW Sp. z o.o. Sp.k., Wadowice, Polska 357233331 i dokonanie wpisu: TYMBARK – GMW Sp. z o.o. Sp.k., Tymbark, Polska 490540969.

152385 2010 06 21 A. Wprowadzono zmianę uprawnionego przez wykreślenie wpisu: „MASPEX WADOWICE” Spółka z o.o., 34-100 Wadowice ul. Chopina 39, Polska i dokonanie wpisu: MW-GMW Sp. z o.o. Sp.k., Wadowice, Polska 357233331.

152385 2010 06 21 A. Wprowadzono zmianę uprawnionego przez wykreślenie wpisu: MW-GMW Sp. z o.o. Sp.k., Wadowice, Polska 357233331 i dokonanie wpisu: TYMBARK – GMW Sp. z o.o. Sp.k., Tymbark, Polska 490540969.

152386 2010 06 23 A. Wprowadzono zmianę uprawnionego przez wykreślenie wpisu: „MASPEX WADOWICE” Spółka z o.o., 34-100 Wadowice ul. Chopina 39, Polska i dokonanie wpisu: MW-GMW Sp. z o.o. Sp.k., Wadowice, Polska 357233331.

152386 2010 06 23 A. Wprowadzono zmianę uprawnionego przez wykreślenie wpisu: MW-GMW Sp. z o.o. Sp.k., Wadowice, Polska 357233331 i dokonanie wpisu: TYMBARK – GMW Sp. z o.o. Sp.k., Tymbark, Polska 490540969.

152387 2010 06 23 A. Wprowadzono zmianę uprawnionego przez wykreślenie wpisu: „MASPEX WADOWICE” Spółka z o.o., 34-100 Wadowice ul. Chopina 39, Polska i dokonanie wpisu: MW-GMW Sp. z o.o. Sp.k., Wadowice, Polska 357233331.

152387 2010 06 23 A. Wprowadzono zmianę uprawnionego przez wykreślenie wpisu: MW-GMW Sp. z o.o. Sp.k., Wadowice, Polska 357233331 i dokonanie wpisu: TYMBARK – GMW Sp. z o.o. Sp.k., Tymbark, Polska 490540969.

152389 2010 06 21 A. Wprowadzono zmianę uprawnionego przez wykreślenie wpisu: „MASPEX WADOWICE” Spółka z o.o., 34-100 Wadowice ul. Chopina 39, Polska i dokonanie wpisu: MW-GMW Sp. z o.o. Sp.k., Wadowice, Polska 357233331.

152389 2010 06 21 A. Wprowadzono zmianę uprawnionego przez wykreślenie wpisu: MW-GMW Sp. z o.o. Sp.k., Wadowice, Polska 357233331 i dokonanie wpisu: TYMBARK – GMW Sp. z o.o. Sp.k., Tymbark, Polska 490540969.

152464 2010 06 21 A. Wprowadzono zmianę uprawnionego przez wykreślenie wpisu: MASPEX WADOWICE Spółka z o.o., 34-100 Wadowice ul. Chopina 39, Polska i dokonanie wpisu: MW-GMW Sp. z o.o. Sp.k., Wadowice, Polska 357233331.

152464 2010 06 21 A. Wprowadzono zmianę uprawnionego przez wykreślenie wpisu: MW-GMW Sp. z o.o. Sp.k., Wadowice, Polska 357233331 i dokonanie wpisu: TYMBARK – GMW Sp. z o.o. Sp.k., Tymbark, Polska 490540969.

152532 2010 06 21 A. Wprowadzono zmianę uprawnionego przez wykreślenie wpisu: „MASPEX WADOWICE” Spółka z o.o., 34-100 Wadowice ul. Chopina 39, Polska i dokonanie wpisu: MW-GMW Sp. z o.o. Sp.k., Wadowice, Polska 357233331.

152532 2010 06 21 A. Wprowadzono zmianę uprawnionego przez wykreślenie wpisu: MW-GMW Sp. z o.o. Sp.k., Wadowice, Polska 357233331 i dokonanie wpisu: TYMBARK – GMW Sp. z o.o. Sp.k., Tymbark, Polska 490540969.

152558 2010 06 11 A. Wprowadzono zmianę uprawnionego przez wykreślenie wpisu: Kraft Foods Schweiz Holding AG, Bellerivestrasse 203 CH-8008 Zurich, Szwajcaria i dokonanie wpisu: Kraft Foods Schweiz Holding GmbH, Opfikon, Szwajcaria.

152558 2010 06 11 A. Wprowadzono zmianę siedziby uprawnionego przez wykreślenie wpisu: Kraft Foods Schweiz Holding GmbH, Opfikon, Szwajcaria i dokonanie wpisu: Kraft Foods Schweiz Holding GmbH, Zug, Szwajcaria.

152726 2010 06 15 A. Wprowadzono zmianę uprawnionego przez wykreślenie wpisu: Premium Foods Marketing Services Sp. z o.o., Warszawa, Polska i dokonanie wpisu: TETLEY POLSKA SPÓŁKA Z OGRANICZONĄ ODPOWIEDZIALNOŚCIĄ, Warszawa, Polska.

152907 2010 06 28 A. Wprowadzono zmianę nazwy uprawnionego przez wykreślenie wpisu: Gerhard Ruff GmbH, Oberbrühlstrasse 16/18 D-87700 i dokonanie wpisu: ANTI-GERM DEUTSCHLAND GmbH, Memmingen, Niemcy.

153257 2010 06 14 A. Wprowadzono zmianę uprawnionego przez wykreślenie wpisu: „MASPEX WADOWICE” Spółka z o.o., 34-100 Wadowice, ul. Chopina 39, Polska i dokonanie wpisu: MW-GMW SPÓŁKA Z OGRANICZONĄ ODPOWIEDZIALNOŚCIĄ SPÓŁKA KOMANDYTOWA, Wadowice, Polska 357233331.

153260 2010 06 15 A. Wprowadzono zmianę uprawnionego przez wykreślenie wpisu: MASPEX WADOWICE Spółka z o.o., 34-100 Wadowice, ul. Chopina 39, Polska i dokonanie wpisu: MW-GMW SPÓŁKA Z OGRANICZONĄ ODPOWIEDZIALNOŚCIĄ SPÓŁKA KOMANDYTOWA, Wadowice, Polska 357233331.

153260 2010 06 15 A. Wprowadzono zmianę uprawnionego przez wykreślenie wpisu: MW-GMW SPÓŁKA Z OGRANICZONĄ ODPOWIEDZIALNOŚCIĄ SPÓŁKA KOMANDYTOWA, Wadowice, Polska 357233331 i dokonanie wpisu: MASPEX – GMW Sp. z o.o. S.K.A., Wadowice, Polska 070396905.

153261 2010 06 15 A. Wprowadzono zmianę uprawnionego przez wykreślenie wpisu: „MASPEX WADOWICE” Spółka z o.o., 34-100 Wadowice, ul. Chopina 39, Polska i dokonanie wpisu: MW-GMW SPÓŁKA Z OGRANICZONĄ ODPOWIEDZIALNOŚCIĄ SPÓŁKA KOMANDYTOWA, Wadowice, Polska 357233331.

153261 2010 06 15 A. Wprowadzono zmianę uprawnionego przez wykreślenie wpisu: MW-GMW SPÓŁKA Z OGRANICZONĄ ODPOWIEDZIALNOŚCIĄ SPÓŁKA KOMANDYTOWA, Wadowice, Polska 357233331 i dokonanie wpisu: MASPEX – GMW Sp. z o.o. S.K.A., Wadowice, Polska 070396905.

153262 2010 06 15 A. Wprowadzono zmianę uprawnionego przez wykreślenie wpisu: „MASPEX WADOWICE” Spółka z o.o., 34-100 Wadowice, ul. Chopina 39, Polska i dokonanie wpisu: MW-GMW SPÓŁKA Z OGRANICZONĄ ODPOWIEDZIALNOŚCIĄ SPÓŁKA KOMANDYTOWA, Wadowice, Polska 357233331.

153262 2010 06 15 A. Wprowadzono zmianę uprawnionego przez wykreślenie wpisu: MW-GMW SPÓŁKA Z OGRANICZONĄ ODPOWIEDZIALNOŚCIĄ SPÓŁKA KOMANDYTOWA, Wadowice, Polska 357233331 i dokonanie wpisu: MASPEX – GMW Sp. z o.o. S.K.A., Wadowice, Polska 070396905.

153398 2010 06 23 A. Wprowadzono zmianę uprawnionego przez wykreślenie wpisu: „MASPEX WADOWICE” Spółka z o.o., 34-100 Wadowice, ul. Chopina 39, Polska i dokonanie wpisu: MW-GMW SPÓŁKA Z OGRANICZONĄ ODPOWIEDZIALNOŚCIĄ SPÓŁKA KOMANDYTOWA, Wadowice, Polska 357233331.

153398 2010 06 23 A. Wprowadzono zmianę uprawnionego przez wykreślenie wpisu: MW-GMW Sp. z o.o. Sp.k., Wadowice, Polska 357233331 i dokonanie wpisu: TYMBARK – GMW Sp. z o.o. Sp.k., Tymbark, Polska 490540969.

153732 2010 06 11 A. Wprowadzono zmianę uprawnionego przez wykreślenie wpisu: Kraft Foods Schweiz Holding AG, Bellerivestrasse 203 CH-8008 Zurich, Szwajcaria i dokonanie wpisu: Kraft Foods Schweiz Holding GmbH, Opfikon, Szwajcaria.

153732 2010 06 11 A. Wprowadzono zmianę siedziby uprawnionego przez wykreślenie wpisu: Kraft Foods Schweiz Holding GmbH, Opfikon, Szwajcaria i dokonanie wpisu: Kraft Foods Schweiz Holding GmbH, Zug, Szwajcaria.

154038 2010 06 14 A. Wprowadzono zmianę uprawnionego przez wykreślenie wpisu: EKOCHRON Jerzy Gluza, 43-426 Dębowiec Ogrodzona, Polska i dokonanie wpisu: EKOCHRON SPÓŁKA Z OGRANICZONĄ ODPOWIEDZIALNOŚCIĄ, SPÓŁKA KOMANDYTOWA, Ogrodzona, Polska 241063175.

154489 2010 06 15 A. Wprowadzono zmianę uprawnionego przez wykreślenie wpisu: MASPEX WADOWICE Spółka z o.o., 34-100 Wadowice, ul. Chopina 39, Polska 357233331 i dokonanie wpisu: MW-GMW SPÓŁKA Z OGRANICZONĄ ODPOWIEDZIALNOŚCIĄ SPÓŁKA KOMANDYTOWA, Wadowice, Polska 357233331.

154489 2010 06 15 A. Wprowadzono zmianę uprawnionego przez wykreślenie wpisu: MW-GMW SPÓŁKA Z OGRANICZONĄ ODPOWIEDZIALNOŚCIĄ SPÓŁKA KOMANDYTOWA, Wadowice, Polska 357233331 i dokonanie wpisu: MASPEX – GMW Sp. z o.o. S.K.A., Wadowice, Polska 070396905.

154490 2010 06 15 A. Wprowadzono zmianę uprawnionego przez wykreślenie wpisu: MASPEX WADOWICE Spółka z o.o., 34-100 Wadowice, ul. Chopina 39, Polska 357233331 i dokonanie wpisu: MW-GMW SPÓŁKA Z OGRANICZONĄ ODPOWIEDZIALNOŚCIĄ SPÓŁKA KOMANDYTOWA, Wadowice, Polska 357233331.

154490 2010 06 15 A. Wprowadzono zmianę uprawnionego przez wykreślenie wpisu: MW-GMW SPÓŁKA Z OGRANICZONĄ ODPOWIEDZIALNOŚCIĄ SPÓŁKA KOMANDYTOWA, Wadowice, Polska 357233331 i dokonanie wpisu: MASPEX – GMW Sp. z o.o. S.K.A., Wadowice, Polska 070396905.

154568 2010 06 28 A. Wprowadzono zmianę adresu uprawnionego przez wykreślenie wpisu: Boyden World Corporation, 364 Elwood Avenue Hawthorne New York 10532-1239, Stany Zjednoczone Ameryki i dokonanie wpisu: Boyden World Corporation, Hawthorne, Stany Zjednoczone Ameryki.

155149 2010 06 18 D. Dokonano wpisu: Na mocy umowy zawartej w dniu 29 września 2009 r. ustanowiono na rzecz: SOCIETE GENERALE, s.a. z siedzibą w Paryżu, Francja, BNP PARIBAS, s.a. z siedzibą w Paryżu, Francja, CREDIT LYONNAIS, s.a. z siedzibą w Lyon, Francja, SOCIETE GENERALE BANK & TRUST, s.a. z siedzibą w Luksemburgu, BANQUE POPULAIRE DU SUD-OUEST, société anonyme coopérative de banque populaire z siedzibą w Bordeaux, Francja, CAISSE REGIONALE DE CREDIT AGRICOLE MUTUEL PYRENEES-GASCOGNE, société coopérative á capital et personel variables z siedzibą w Tabes, Francja, SOCIETE BORDELAISE DE CREDIT INDUSTRIEL ET COMMERCIAL, s.a. z siedzibą w Bordeaux, Francja, HSBC FRANCE, s.a. z siedzibą w Paryżu, Francja, NATIXIS, s.a. z siedzibą w Paryżu, Francja zastaw na prawie ochronnym R-155149 w celu zabezpieczenia wierzytelności przysługujących zastawnikom od zastawcy – spółki Biarritz Holdings, s.á.r.l. z siedzibą w Luksemburgu.

155383 2010 06 30 A. Wprowadzono zmianę siedziby uprawnionego przez wykreślenie wpisu: Royal Unibrew Polska Sp. z o.o., Kraków, Polska 070412863 i dokonanie wpisu: Royal Unibrew Polska Sp. z o.o., Warszawa, Polska.

155384 2010 06 11 A. Wprowadzono zmianę siedziby uprawnionego przez wykreślenie wpisu: Deflex-Dichtsysteme GmbH, Weidenweg 69 D-47059 Duisburg, Niemcy i dokonanie wpisu: Deflex-Dichtsysteme GmbH, Moers, Niemcy.

155398 2010 06 14 A. Wprowadzono zmianę uprawnionego przez wykreślenie wpisu: MASPEX WADOWICE Spółka z o.o., 34-100 Wadowice, ul. Chopina 39, Polska i dokonanie wpisu: MW-GMW SPÓŁKA Z OGRANICZONĄ ODPOWIEDZIALNOŚCIĄ SPÓŁKA KOMANDYTOWA, Wadowice, Polska 357233331.

155419 2010 06 14 A. Wprowadzono zmianę uprawnionego przez wykreślenie wpisu: „MASPEX WADOWICE” Spółka z o.o., 34-100 Wadowice, ul. Chopina 39, Polska i dokonanie wpisu: MW-GMW SPÓŁKA Z OGRANICZONĄ ODPOWIEDZIALNOŚCIĄ SPÓŁKA KOMANDYTOWA, Wadowice, Polska 357233331.

155585 2010 06 24 A. Wprowadzono zmianę uprawnionego przez wykreślenie wpisu: Pfizer Products Inc. (a Connecticut cor-

poration), Ekstern Point Road Groton Connecticut 06340, Stany Zjednoczone Ameryki i dokonanie wpisu: Johnson & Johnson, New Brunswick, Stany Zjednoczone Ameryki.

157057 2010 06 14 A. Wprowadzono zmianę uprawnionego przez wykreślenie wpisu: „MASPEX WADOWICE” Spółka z o.o., 34-100 Wadowice, ul. Chopina 39, Polska i dokonanie wpisu: MW-GMW SPÓŁKA Z OGRANICZONĄ ODPOWIEDZIALNOŚCIĄ SPÓŁKA KOMANDYTOWA, Wadowice, Polska 357233331.

157058 2010 06 14 A. Wprowadzono zmianę uprawnionego przez wykreślenie wpisu: „MASPEX WADOWICE” Spółka z o.o., 34-100 Wadowice, ul. Chopina 39, Polska i dokonanie wpisu: MW-GMW SPÓŁKA Z OGRANICZONĄ ODPOWIEDZIALNOŚCIĄ SPÓŁKA KOMANDYTOWA, Wadowice, Polska 357233331.

157059 2010 06 14 A. Wprowadzono zmianę uprawnionego przez wykreślenie wpisu: „MASPEX WADOWICE” Spółka z o.o., 34-100 Wadowice, ul. Chopina 39, Polska i dokonanie wpisu: MW-GMW SPÓŁKA Z OGRANICZONĄ ODPOWIEDZIALNOŚCIĄ SPÓŁKA KOMANDYTOWA, Wadowice, Polska 357233331.

157060 2010 06 14 A. Wprowadzono zmianę uprawnionego przez wykreślenie wpisu: „MASPEX WADOWICE” Spółka z o.o., 34-100 Wadowice, ul. Chopina 39, Polska i dokonanie wpisu: MW-GMW SPÓŁKA Z OGRANICZONĄ ODPOWIEDZIALNOŚCIĄ SPÓŁKA KOMANDYTOWA, Wadowice, Polska 357233331.

157061 2010 06 15 A. Wprowadzono zmianę uprawnionego przez wykreślenie wpisu: „MASPEX WADOWICE” Spółka z o.o., 34-100 Wadowice, ul. Chopina 39, Polska i dokonanie wpisu: MW-GMW SPÓŁKA Z OGRANICZONĄ ODPOWIEDZIALNOŚCIĄ SPÓŁKA KOMANDYTOWA, Wadowice, Polska 357233331.

157061 2010 06 15 A. Wprowadzono zmianę uprawnionego przez wykreślenie wpisu: MW-GMW SPÓŁKA Z OGRANICZONĄ ODPOWIEDZIALNOŚCIĄ SPÓŁKA KOMANDYTOWA, Wadowice, Polska 357233331 i dokonanie wpisu: MASPEX - GMW Sp. z o.o. S.K.A., Wadowice, Polska 070396905.

157259 2010 06 14 A. Wprowadzono zmianę uprawnionego przez wykreślenie wpisu: EMPIK SPÓŁKA Z OGRANICZONĄ ODPOWIEDZIALNOŚCIĄ, 00-017 Warszawa ul. Marszałkowska 116/122, Polska i dokonanie wpisu: EMPIK ASSETS SPÓŁKA Z OGRANICZONĄ ODPOWIEDZIALNOŚCIĄ, Warszawa, Polska.

157267 2010 06 28 F. Dokonano wpisu: W dniu 22 lutego 2010 r. do Urzędu Patentowego RP wpłynął wniosek o dokonanie w rejestrze wpisu informacji o zajęciu prawa ochronnego na przedmiotowy znak towarowy.

157277 2010 06 28 F. Dokonano wpisu: W dniu 22 lutego 2010 r. do Urzędu Patentowego RP wpłynął wniosek o dokonanie w rejestrze wpisu informacji o zajęciu prawa ochronnego na przedmiotowy znak towarowy.

157854 2010 06 28 A. Wprowadzono zmianę nazwy uprawnionego przez wykreślenie wpisu: FAIRCHILD PUBLICATIONS INC., 7 West 34th Street Nowy Jork 10001, Stany Zjednoczone Ameryki i dokonanie wpisu: Advance Magazine Publisher Inc., Nowy Jork, Stany Zjednoczone Ameryki.

158129 2010 06 18 D. Dokonano wpisu: Na mocy umowy zawartej w dniu 29 września 2009 r. ustanowiono na rzecz: SOCIETE GENERALE, s.a. z siedzibą w Paryżu, Francja, BNP PARIBAS, s.a. z siedzibą w Paryżu, Francja, CREDIT LYONNAIS, s.a. z siedzibą w Lyon, Francja, SOCIETE GENERALE BANK & TRUST, s.a. z siedzibą w Luksemburgu, BANQUE POPULAIRE DU SUD-OUEST, société anonyme coopérative de banque populaire z siedzibą w Bordeaux, Francja, CAISSE REGIONALE DE CREDIT AGRICOLE MUTUEL PYRENEES-GASCOGNE, société coopérative à capital et personel variables z siedzibą w Tabes, Francja, SOCIETE BORDELAISE DE CREDIT INDUSTRIEL ET COMMERCIAL, s.a. z siedzibą w Bordeaux, Francja, HSBC FRANCE, s.a. z siedzibą w Paryżu, Francja, NATIXIS, s.a. z siedzibą w Paryżu, Francja zastaw na prawie ochronnym R-158129 w celu

zabezpieczenia wierzytelności przysługujących zastawnikom od zastawcy – spółki Biarritz Holdings, s.á.r.l. z siedzibą w Luksemburgu.

158187 2010 06 21 A. Wprowadzono zmianę uprawnionego przez wykreślenie wpisu: „MASPEX WADOWICE” Spółka z o.o., 34-100 Wadowice, ul. Chopina 39, Polska 357233331 i dokonanie wpisu: MW-GMW Sp. z o.o. Sp.k., Wadowice, Polska 357233331.

158187 2010 06 21 A. Wprowadzono zmianę uprawnionego przez wykreślenie wpisu: MW-GMW Sp. z o.o. Sp.k., Wadowice, Polska 357233331 i dokonanie wpisu: TYMBARK – GMW Sp. z o.o. Sp.k., Tymbarok, Polska 490540969.

158324 2010 06 11 A. Wprowadzono zmianę uprawnionego przez wykreślenie wpisu: Kraft Foods Schweiz Holding AG, Bellerivestrasse 203 CH-8008 Zurich, Szwajcaria i dokonanie wpisu: Kraft Foods Schweiz Holding GmbH, Opfikon, Szwajcaria.

158324 2010 06 11 A. Wprowadzono zmianę siedziby uprawnionego przez wykreślenie wpisu: Kraft Foods Schweiz Holding GmbH, Opfikon, Szwajcaria i dokonanie wpisu: Kraft Foods Schweiz Holding GmbH, Zug, Szwajcaria.

159573 2010 06 28 F. Dokonano wpisu: W dniu 22 lutego 2010 r. do Urzędu Patentowego RP wpłynął wniosek o dokonanie w rejestrze wpisu informacji o zajęciu prawa ochronnego na przedmiotowy znak towarowy.

159574 2010 06 28 F. Dokonano wpisu: W dniu 22 lutego 2010 r. do Urzędu Patentowego RP wpłynął wniosek o dokonanie w rejestrze wpisu informacji o zajęciu prawa ochronnego na przedmiotowy znak towarowy.

159668 2010 06 10 D. Dokonano wpisu: Na mocy umowy zawartej w dniu 21 grudnia 2009 r. pomiędzy BOLS Sp. z o.o. z siedzibą w Obornikach Wielkopolskich (zastawca) i Deutsche Bank AG, London Branch z siedzibą we Frankfurcie nad Menem, Niemcy (zastawnik) ustanowiono na prawie ochronnym na rzecz zastawnika:

1) zastaw zwykły na zabezpieczenie Zabezpieczonej Wierzytelności z Długu Równoległego w EUR (zgodnie z definicją zawartą w Umowie);

2) zastaw zwykły na zabezpieczenie Zabezpieczonej Wierzytelności z Długu Równoległego w USD (zgodnie z definicją zawartą w Umowie);

3) zastaw zwykły na zabezpieczenie Zabezpieczonej Wierzytelności z Gwarancji Zastawcy w EUR (zgodnie z definicją zawartą w Umowie);

4) zastaw zwykły na zabezpieczenie Zabezpieczonej Wierzytelności z Gwarancji Zastawcy w USD (zgodnie z definicją zawartą w Umowie);

5) zastaw zwykły na zabezpieczenie Zabezpieczonej Wierzytelności z Gwarancji Gwaranta 1 w EUR (zgodnie z definicją zawartą w Umowie);

6) zastaw zwykły na zabezpieczenie Zabezpieczonej Wierzytelności z Gwarancji Gwaranta 1 w USD (zgodnie z definicją zawartą w Umowie);

7) zastaw zwykły na zabezpieczenie Zabezpieczonej Wierzytelności z Gwarancji Gwaranta 2 w EUR (zgodnie z definicją zawartą w Umowie);

8) zastaw zwykły na zabezpieczenie Zabezpieczonej Wierzytelności z Gwarancji Gwaranta 2 w USD (zgodnie z definicją zawartą w Umowie);

9) zastaw zwykły na zabezpieczenie Zabezpieczonej Wierzytelności z Gwarancji Gwaranta 3 w EUR (zgodnie z definicją zawartą w Umowie);

10) zastaw zwykły na zabezpieczenie Zabezpieczonej Wierzytelności z Gwarancji Gwaranta 3 w USD (zgodnie z definicją zawartą w Umowie);

11) zastaw zwykły na zabezpieczenie Zabezpieczonej Wierzytelności z Gwarancji Gwaranta 4 w EUR (zgodnie z definicją zawartą w Umowie);

12) zastaw zwykły na zabezpieczenie Zabezpieczonej Wierzytelności z Gwarancji Gwaranta 4 w USD (zgodnie z definicją zawartą w Umowie);

13) zastaw zwykły na zabezpieczenie Zabezpieczonej Wierzytelności z Gwarancji Gwaranta 5 w EUR (zgodnie z definicją zawartą w Umowie);

14) zastaw zwykły na zabezpieczenie Zabezpieczonej Wierzytelności z Gwarancji Gwaranta 5 w USD (zgodnie z definicją zawartą w Umowie);

15) zastaw zwykły na zabezpieczenie Zabezpieczonej Wierzytelności z Gwarancji Gwaranta 6 w EUR (zgodnie z definicją zawartą w Umowie);

16) zastaw zwykły na zabezpieczenie Zabezpieczonej Wierzytelności z Gwarancji Gwaranta 6 w USD (zgodnie z definicją zawartą w Umowie);

17) zastaw zwykły na zabezpieczenie Zabezpieczonej Wierzytelności z Gwarancji Gwaranta 7 w EUR (zgodnie z definicją zawartą w Umowie);

18) zastaw zwykły na zabezpieczenie Zabezpieczonej Wierzytelności z Gwarancji Gwaranta 7 w USD (zgodnie z definicją zawartą w Umowie);

19) zastaw zwykły na zabezpieczenie Zabezpieczonej Wierzytelności z Gwarancji Gwaranta 8 w EUR (zgodnie z definicją zawartą w Umowie);

20) zastaw zwykły na zabezpieczenie Zabezpieczonej Wierzytelności z Gwarancji Gwaranta 8 w USD (zgodnie z definicją zawartą w Umowie);

21) zastaw zwykły na zabezpieczenie Zabezpieczonej Wierzytelności z Gwarancji Gwaranta 9 w EUR (zgodnie z definicją zawartą w Umowie);

22) zastaw zwykły na zabezpieczenie Zabezpieczonej Wierzytelności z Gwarancji Gwaranta 9 w USD (zgodnie z definicją zawartą w Umowie);

23) zastaw zwykły na zabezpieczenie Zabezpieczonej Wierzytelności z Gwarancji Gwaranta 10 w EUR (zgodnie z definicją zawartą w Umowie);

24) zastaw zwykły na zabezpieczenie Zabezpieczonej Wierzytelności z Gwarancji Gwaranta 10 w USD (zgodnie z definicją zawartą w Umowie);

25) zastaw zwykły na zabezpieczenie Zabezpieczonej Wierzytelności z Gwarancji Gwaranta 11 w EUR (zgodnie z definicją zawartą w Umowie);

26) zastaw zwykły na zabezpieczenie Zabezpieczonej Wierzytelności z Gwarancji Gwaranta 11 w USD (zgodnie z definicją zawartą w Umowie);

27) zastaw zwykły na zabezpieczenie Zabezpieczonej Wierzytelności z Gwarancji Gwaranta 12 w EUR (zgodnie z definicją zawartą w Umowie);

28) zastaw zwykły na zabezpieczenie Zabezpieczonej Wierzytelności z Gwarancji Gwaranta 12 w USD (zgodnie z definicją zawartą w Umowie);

29) zastaw zwykły na zabezpieczenie Zabezpieczonej Wierzytelności z Gwarancji Gwaranta 13 w EUR (zgodnie z definicją zawartą w Umowie);

30) zastaw zwykły na zabezpieczenie Zabezpieczonej Wierzytelności z Gwarancji Gwaranta 13 w USD (zgodnie z definicją zawartą w Umowie);

31) zastaw zwykły na zabezpieczenie Zabezpieczonej Wierzytelności z Gwarancji Gwaranta 14 w EUR (zgodnie z definicją zawartą w Umowie);

32) zastaw zwykły na zabezpieczenie Zabezpieczonej Wierzytelności z Gwarancji Gwaranta 14 w USD (zgodnie z definicją zawartą w Umowie);

33) zastaw zwykły na zabezpieczenie Zabezpieczonej Wierzytelności z Gwarancji Gwaranta 15 w EUR (zgodnie z definicją zawartą w Umowie);

34) zastaw zwykły na zabezpieczenie Zabezpieczonej Wierzytelności z Gwarancji Gwaranta 15 w USD (zgodnie z definicją zawartą w Umowie);

35) zastaw zwykły na zabezpieczenie Zabezpieczonej Wierzytelności z Gwarancji Spółki Dominującej w EUR (zgodnie z definicją zawartą w Umowie);

36) zastaw zwykły na zabezpieczenie Zabezpieczonej Wierzytelności z Gwarancji Spółki Dominującej w USD (zgodnie z definicją zawartą w Umowie).

159669 2010 06 10 D. Dokonano wpisu: Na mocy umowy zawartej w dniu 21 grudnia 2009 r. pomiędzy BOLS Sp. z o.o. z siedzibą w Obornikach Wielkopolskich (zastawca) i Deutsche Bank AG, London Branch z siedzibą we Frankfurcie nad Menem, Niemcy (zastawnik) ustanowiono na prawie ochronnym na rzecz zastawnika:

1) zastaw zwykły na zabezpieczenie Zabezpieczonej Wierzytelności z Długu Równoległego w EUR (zgodnie z definicją zawartą w Umowie);

2) zastaw zwykły na zabezpieczenie Zabezpieczonej Wierzytelności z Długu Równoległego w USD (zgodnie z definicją zawartą w Umowie);

3) zastaw zwykły na zabezpieczenie Zabezpieczonej Wierzytelności z Gwarancji Zastawcy w EUR (zgodnie z definicją zawartą w Umowie);

4) zastaw zwykły na zabezpieczenie Zabezpieczonej Wierzytelności z Gwarancji Zastawcy w USD (zgodnie z definicją zawartą w Umowie);

5) zastaw zwykły na zabezpieczenie Zabezpieczonej Wierzytelności z Gwarancji Gwaranta 1 w EUR (zgodnie z definicją zawartą w Umowie);

6) zastaw zwykły na zabezpieczenie Zabezpieczonej Wierzytelności z Gwarancji Gwaranta 1 w USD (zgodnie z definicją zawartą w Umowie);

7) zastaw zwykły na zabezpieczenie Zabezpieczonej Wierzytelności z Gwarancji Gwaranta 2 w EUR (zgodnie z definicją zawartą w Umowie);

8) zastaw zwykły na zabezpieczenie Zabezpieczonej Wierzytelności z Gwarancji Gwaranta 2 w USD (zgodnie z definicją zawartą w Umowie);

9) zastaw zwykły na zabezpieczenie Zabezpieczonej Wierzytelności z Gwarancji Gwaranta 3 w EUR (zgodnie z definicją zawartą w Umowie);

10) zastaw zwykły na zabezpieczenie Zabezpieczonej Wierzytelności z Gwarancji Gwaranta 3 w USD (zgodnie z definicją zawartą w Umowie);

11) zastaw zwykły na zabezpieczenie Zabezpieczonej Wierzytelności z Gwarancji Gwaranta 4 w EUR (zgodnie z definicją zawartą w Umowie);

12) zastaw zwykły na zabezpieczenie Zabezpieczonej Wierzytelności z Gwarancji Gwaranta 4 w USD (zgodnie z definicją zawartą w Umowie);

13) zastaw zwykły na zabezpieczenie Zabezpieczonej Wierzytelności z Gwarancji Gwaranta 5 w EUR (zgodnie z definicją zawartą w Umowie);

14) zastaw zwykły na zabezpieczenie Zabezpieczonej Wierzytelności z Gwarancji Gwaranta 5 w USD (zgodnie z definicją zawartą w Umowie);

15) zastaw zwykły na zabezpieczenie Zabezpieczonej Wierzytelności z Gwarancji Gwaranta 6 w EUR (zgodnie z definicją zawartą w Umowie);

16) zastaw zwykły na zabezpieczenie Zabezpieczonej Wierzytelności z Gwarancji Gwaranta 6 w USD (zgodnie z definicją zawartą w Umowie);

17) zastaw zwykły na zabezpieczenie Zabezpieczonej Wierzytelności z Gwarancji Gwaranta 7 w EUR (zgodnie z definicją zawartą w Umowie);

18) zastaw zwykły na zabezpieczenie Zabezpieczonej Wierzytelności z Gwarancji Gwaranta 7 w USD (zgodnie z definicją zawartą w Umowie);

19) zastaw zwykły na zabezpieczenie Zabezpieczonej Wierzytelności z Gwarancji Gwaranta 8 w EUR (zgodnie z definicją zawartą w Umowie);

20) zastaw zwykły na zabezpieczenie Zabezpieczonej Wierzytelności z Gwarancji Gwaranta 8 w USD (zgodnie z definicją zawartą w Umowie);

21) zastaw zwykły na zabezpieczenie Zabezpieczonej Wierzytelności z Gwarancji Gwaranta 9 w EUR (zgodnie z definicją zawartą w Umowie);

22) zastaw zwykły na zabezpieczenie Zabezpieczonej Wierzytelności z Gwarancji Gwaranta 9 w USD (zgodnie z definicją zawartą w Umowie);

23) zastaw zwykły na zabezpieczenie Zabezpieczonej Wierzytelności z Gwarancji Gwaranta 10 w EUR (zgodnie z definicją zawartą w Umowie);

24) zastaw zwykły na zabezpieczenie Zabezpieczonej Wierzytelności z Gwarancji Gwaranta 10 w USD (zgodnie z definicją zawartą w Umowie);

25) zastaw zwykły na zabezpieczenie Zabezpieczonej Wierzytelności z Gwarancji Gwaranta 11 w EUR (zgodnie z definicją zawartą w Umowie);

26) zastaw zwykły na zabezpieczenie Zabezpieczonej Wierzytelności z Gwarancji Gwaranta 11 w USD (zgodnie z definicją zawartą w Umowie);

27) zastaw zwykły na zabezpieczenie Zabezpieczonej Wierzytelności z Gwarancji Gwaranta 12 w EUR (zgodnie z definicją zawartą w Umowie);

28) zastaw zwykły na zabezpieczenie Zabezpieczonej Wierzytelności z Gwarancji Gwaranta 12 w USD (zgodnie z definicją zawartą w Umowie);

29) zastaw zwykły na zabezpieczenie Zabezpieczonej Wierzytelności z Gwarancji Gwaranta 13 w EUR (zgodnie z definicją zawartą w Umowie);

30) zastaw zwykły na zabezpieczenie Zabezpieczonej Wierzytelności z Gwarancji Gwaranta 13 w USD (zgodnie z definicją zawartą w Umowie);

31) zastaw zwykły na zabezpieczenie Zabezpieczonej Wierzytelności z Gwarancji Gwaranta 14 w EUR (zgodnie z definicją zawartą w Umowie);

32) zastaw zwykły na zabezpieczenie Zabezpieczonej Wierzytelności z Gwarancji Gwaranta 14 w USD (zgodnie z definicją zawartą w Umowie);

33) zastaw zwykły na zabezpieczenie Zabezpieczonej Wierzytelności z Gwarancji Gwaranta 15 w EUR (zgodnie z definicją zawartą w Umowie);

34) zastaw zwykły na zabezpieczenie Zabezpieczonej Wierzytelności z Gwarancji Gwaranta 15 w USD (zgodnie z definicją zawartą w Umowie);

35) zastaw zwykły na zabezpieczenie Zabezpieczonej Wierzytelności z Gwarancji Spółki Dominującej w EUR (zgodnie z definicją zawartą w Umowie);

36) zastaw zwykły na zabezpieczenie Zabezpieczonej Wierzytelności z Gwarancji Spółki Dominującej w USD (zgodnie z definicją zawartą w Umowie).

159823 2010 06 14 A. Wprowadzono zmianę uprawnionego przez wykreślenie wpisu: MASPEX WADOWICE Spółka z o.o., 34-100 Wadowice, ul. Chopina 39, Polska i dokonanie wpisu: MW-GMW SPÓŁKA Z OGRANICZONĄ ODPOWIEDZIALNOŚCIĄ SPÓŁKA KOMANDYTOWA, Wadowice, Polska 357233331.

159824 2010 06 14 A. Wprowadzono zmianę uprawnionego przez wykreślenie wpisu: MASPEX WADOWICE Spółka z o.o., 34-100 Wadowice, ul. Chopina 39, Polska i dokonanie wpisu: MW-GMW SPÓŁKA Z OGRANICZONĄ ODPOWIEDZIALNOŚCIĄ SPÓŁKA KOMANDYTOWA, Wadowice, Polska 357233331.

159825 2010 06 14 A. Wprowadzono zmianę uprawnionego przez wykreślenie wpisu: MASPEX WADOWICE Spółka z o.o., 34-100 Wadowice, ul. Chopina 39, Polska i dokonanie wpisu: MW-GMW SPÓŁKA Z OGRANICZONĄ ODPOWIEDZIALNOŚCIĄ SPÓŁKA KOMANDYTOWA, Wadowice, Polska 357233331.

159826 2010 06 14 A. Wprowadzono zmianę uprawnionego przez wykreślenie wpisu: MASPEX WADOWICE Spółka z o.o., 34-100 Wadowice, ul. Chopina 39, Polska i dokonanie wpisu: MW-GMW SPÓŁKA Z OGRANICZONĄ ODPOWIEDZIALNOŚCIĄ SPÓŁKA KOMANDYTOWA, Wadowice, Polska 357233331.

159895 2010 06 21 A. Wprowadzono zmianę uprawnionego przez wykreślenie wpisu: „MASPEX WADOWICE” Sp. z o.o., 34-100 Wadowice, ul. Chopina 39, Polska i dokonanie wpisu: MW-GMW Sp. z o.o. Sp.k., Wadowice, Polska 357233331.

159895 2010 06 21 A. Wprowadzono zmianę uprawnionego przez wykreślenie wpisu: MW-GMW Sp. z o.o. Sp.k., Wadowice, Polska 357233331 i dokonanie wpisu: TYMBARK – GMW Sp. z o.o. Sp.k., Tymbark, Polska 490540969.

159959 2010 06 14 A. Wprowadzono zmianę uprawnionego przez wykreślenie wpisu: „MASPEX WADOWICE” Spółka z o.o., 34-100 Wadowice, ul. Chopina 39, Polska i dokonanie wpisu: MW-GMW SPÓŁKA Z OGRANICZONĄ ODPOWIEDZIALNOŚCIĄ SPÓŁKA KOMANDYTOWA, Wadowice, Polska 357233331.

159961 2010 06 14 A. Wprowadzono zmianę uprawnionego przez wykreślenie wpisu: „MASPEX WADOWICE” Spółka z o.o., 34-100 Wadowice, ul. Chopina 39, Polska i dokonanie wpisu: MW-GMW SPÓŁKA Z OGRANICZONĄ ODPOWIEDZIALNOŚCIĄ SPÓŁKA KOMANDYTOWA, Wadowice, Polska 357233331.

159962 2010 06 14 A. Wprowadzono zmianę uprawnionego przez wykreślenie wpisu: „MASPEX WADOWICE” Spółka z o.o., 34-100 Wadowice, ul. Chopina 39, Polska i dokonanie wpisu: MW-GMW SPÓŁKA Z OGRANICZONĄ ODPOWIEDZIALNOŚCIĄ SPÓŁKA KOMANDYTOWA, Wadowice, Polska 357233331.

159964 2010 06 14 A. Wprowadzono zmianę uprawnionego przez wykreślenie wpisu: „MASPEX WADOWICE” Spółka z o.o., 34-100 Wadowice, ul. Chopina 39, Polska i dokonanie wpisu: MW-GMW SPÓŁKA Z OGRANICZONĄ ODPOWIEDZIALNOŚCIĄ SPÓŁKA KOMANDYTOWA, Wadowice, Polska 357233331.

159985 2010 06 08 A. Wprowadzono zmianę uprawnionego przez wykreślenie wpisu: Ultimat Spirits GmbH, Schaffhausen, Szwajcaria i dokonanie wpisu: Patrón Spirits International AG, Schaffhausen, Szwajcaria.

160006 2010 06 23 A. Wprowadzono zmianę adresu uprawnionego przez wykreślenie wpisu: TOTAL MRKET Sp. z o.o., 02-237 Warszawa ul. Instalatorów 7b, Polska i dokonanie wpisu: TOTAL MARKET Sp. z o.o., Warszawa, Polska.

160352 2010 06 24 A. Wprowadzono zmianę nazwy przez wykreślenie wpisu: WARTIMPEX S.A., 60-479 Poznań ul. Strzeszyńska 31, Polska i dokonanie wpisu: TOBACCO FACTORY S.A., Poznań, Polska.

160641 2010 06 11 A. Wprowadzono zmianę uprawnionego przez wykreślenie wpisu: Ultimat Spirits GmbH, Schaffhausen, Szwajcaria i dokonanie wpisu: Patrón Spirits International AG, Schaffhausen, Szwajcaria.

160786 2010 06 14 A. Wprowadzono zmianę uprawnionego przez wykreślenie wpisu: „MASPEX WADOWICE” Spółka z o.o., 34-100 Wadowice, ul. Chopina 39, Polska i dokonanie wpisu: MW-GMW SPÓŁKA Z OGRANICZONĄ ODPOWIEDZIALNOŚCIĄ SPÓŁKA KOMANDYTOWA, Wadowice, Polska 357233331.

160787 2010 06 14 A. Wprowadzono zmianę uprawnionego przez wykreślenie wpisu: „MASPEX WADOWICE” Spółka z o.o., 34-100 Wadowice, ul. Chopina 39, Polska i dokonanie wpisu: MW-GMW SPÓŁKA Z OGRANICZONĄ ODPOWIEDZIALNOŚCIĄ SPÓŁKA KOMANDYTOWA, Wadowice, Polska 357233331.

161259 2010 06 21 A. Wprowadzono zmianę uprawnionego przez wykreślenie wpisu: MASPEX WADOWICE Spółka z o.o., 34-100 Wadowice ul. Chopina 39, Polska i dokonanie wpisu: MW – GMW Sp. z o.o. Sp.k., Wadowice, Polska 357233331.

161259 2010 06 21 A. Wprowadzono zmianę uprawnionego przez wykreślenie wpisu: MW – GMW Sp. z o.o. Sp.k., Wadowice, Polska 357233331 i dokonanie wpisu: TYMBARK – GMW Sp. z o.o. Sp.k., Tymbark, Polska 490540969.

161260 2010 06 21 A. Wprowadzono zmianę uprawnionego przez wykreślenie wpisu: MASPEX WADOWICE Spółka z o.o., 34-100 Wadowice ul. Chopina 39, Polska i dokonanie wpisu: MW – GMW Sp. z o.o. Sp.k., Wadowice, Polska 357233331.

161260 2010 06 21 A. Wprowadzono zmianę uprawnionego przez wykreślenie wpisu: MW – GMW Sp. z o.o. Sp.k., Wadowice, Polska 357233331 i dokonanie wpisu: TYMBARK – GMW Sp. z o.o. Sp.k., Tymbark, Polska 490540969.

161261 2010 06 21 A. Wprowadzono zmianę uprawnionego przez wykreślenie wpisu: MASPEX WADOWICE Spółka z o.o., 34-100 Wadowice ul. Chopina 39, Polska i dokonanie wpisu: MW – GMW Sp. z o.o. Sp.k., Wadowice, Polska 357233331.

161261 2010 06 21 A. Wprowadzono zmianę uprawnionego przez wykreślenie wpisu: MW – GMW Sp. z o.o. Sp.k., Wadowice, Polska 357233331 i dokonanie wpisu: TYMBARK – GMW Sp. z o.o. Sp.k., Tymbark, Polska 490540969.

161262 2010 06 21 A. Wprowadzono zmianę uprawnionego przez wykreślenie wpisu: MASPEX WADOWICE Spółka z o.o., 34-100 Wadowice ul. Chopina 39, Polska i dokonanie wpisu: MW – GMW Sp. z o.o. Sp.k., Wadowice, Polska 357233331.

161262 2010 06 21 A. Wprowadzono zmianę uprawnionego przez wykreślenie wpisu: MW – GMW Sp. z o.o. Sp.k., Wadowice, Polska 357233331 i dokonanie wpisu: TYMBARK – GMW Sp. z o.o. Sp.k., Tymbark, Polska 490540969.

161274 2010 06 14 A. Wprowadzono zmianę uprawnionego przez wykreślenie wpisu: „MASPEX WADOWICE” Spółka z o.o., 34-100 Wadowice, ul. Chopina 39, Polska i dokonanie wpisu: MW-GMW SPÓŁKA Z OGRANICZONĄ ODPOWIEDZIALNOŚCIĄ SPÓŁKA KOMANDYTOWA, Wadowice, Polska 357233331.

161275 2010 06 21 A. Wprowadzono zmianę uprawnionego przez wykreślenie wpisu: MASPEX WADOWICE Spółka z o.o., 34-100 Wadowice ul. Chopina 39, Polska i dokonanie wpisu: MW – GMW Sp. z o.o. Sp.k., Wadowice, Polska 357233331.

161275 2010 06 21 A. Wprowadzono zmianę uprawnionego przez wykreślenie wpisu: MW – GMW Sp. z o.o. Sp.k., Wadowice, Polska 357233331 i dokonanie wpisu: TYMBARK – GMW Sp. z o.o. Sp.k., Tymbark, Polska 490540969.

161623 2010 06 21 A. Wprowadzono zmianę uprawnionego przez wykreślenie wpisu: INTERLOGIX Inc. (Delaware corporation), 12345 W Leveton driver Tualatin Oregon 97062-9938, Stany Zjednoczone Ameryki i dokonanie wpisu: GE INTERLOGIX, INC., Tualatin, Stany Zjednoczone Ameryki.

161623 2010 06 21 A. Wprowadzono zmianę nazwy i siedziby uprawnionego przez wykreślenie wpisu: GE INTERLOGIX, INC., Tualatin, Stany Zjednoczone Ameryki i dokonanie wpisu: GE SECURITY, INC., Austin, Stany Zjednoczone Ameryki.

161623 2010 06 21 A. Wprowadzono zmianę siedziby uprawnionego przez wykreślenie wpisu: GE SECURITY, INC., Austin, Stany Zjednoczone Ameryki i dokonanie wpisu: GE SECURITY, INC., Bradenton, Stany Zjednoczone Ameryki.

161639 2010 06 25 A. Wprowadzono zmianę siedziby uprawnionego przez wykreślenie wpisu: Nortel Networks Limited, 2351 Badevard Alfred-Nobel St.Laurent Quebec H4S2A9, Kanada i dokonanie wpisu: Nortel Networks Limited, Toronto, Kanada.

161639 2010 06 25 A. Wprowadzono zmianę siedziby uprawnionego przez wykreślenie wpisu: Nortel Networks Limited, Toronto, Kanada i dokonanie wpisu: Nortel Networks Limited, Mississauga, Kanada.

161728 2010 06 18 A. Wprowadzono zmianę uprawnionego przez wykreślenie wpisu: Bayer HealthCare LLC, Pittsburgh, Stany Zjednoczone Ameryki i dokonanie wpisu: Siemens Healthcare Diagnostics Inc., Deerfield, Stany Zjednoczone Ameryki.

161729 2010 06 18 A. Wprowadzono zmianę uprawnionego przez wykreślenie wpisu: Bayer HealthCare LLC, Pittsburgh, Stany Zjednoczone Ameryki i dokonanie wpisu: Siemens Healthcare Diagnostics Inc., Deerfield, Stany Zjednoczone Ameryki.

161732 2010 06 18 A. Wprowadzono zmianę uprawnionego przez wykreślenie wpisu: Bayer HealthCare LLC, Pittsburgh, Stany Zjednoczone Ameryki i dokonanie wpisu: Siemens Healthcare Diagnostics Inc., Deerfield, Stany Zjednoczone Ameryki.

161744 2010 06 21 A. Wprowadzono zmianę uprawnionego przez wykreślenie wpisu: „BIOFARM” Spółka z ograniczoną odpowiedzialnością, 60-198 Poznań ul. Wałbrzyska 13, Polska 008029300 i dokonanie wpisu: Gebro Pharma GmbH, Fieberbrunn, Austria.

162528 2010 06 21 A. Wprowadzono zmianę uprawnionego przez wykreślenie wpisu: Bayer HealthCare LLC, Pittsburgh, Stany Zjednoczone Ameryki i dokonanie wpisu: Siemens Healthcare Diagnostics Inc., Deerfield, Stany Zjednoczone Ameryki.

162536 2010 06 17 A. Wprowadzono zmianę uprawnionego przez wykreślenie wpisu: TANABE SEIYAKU Co., Ltd., Osaka, Japonia i dokonanie wpisu: MITSUBISHI TANABE PHARMA CORPORATION, Osaka, Japonia.

162544 2010 06 10 D. Dokonano wpisu: Na mocy umowy zawartej w dniu 21 grudnia 2009 r. pomiędzy BOLS Sp. z o.o. z siedzibą w Obornikach Wielkopolskich (zastawca) i Deutsche Bank AG, London Branch z siedzibą we Frankfurcie nad Menem, Niemcy (zastawnik) ustanowiono na prawie ochronnym na rzecz zastawnika:

1) zastaw zwykły na zabezpieczenie Zabezpieczonej Wierzytelności z Długu Równoległego w EUR (zgodnie z definicją zawartą w Umowie);

2) zastaw zwykły na zabezpieczenie Zabezpieczonej Wierzytelności z Długu Równoległego w USD (zgodnie z definicją zawartą w Umowie);

3) zastaw zwykły na zabezpieczenie Zabezpieczonej Wierzytelności z Gwarancji Zastawcy w EUR (zgodnie z definicją zawartą w Umowie);

4) zastaw zwykły na zabezpieczenie Zabezpieczonej Wierzytelności z Gwarancji Zastawcy w USD (zgodnie z definicją zawartą w Umowie);

5) zastaw zwykły na zabezpieczenie Zabezpieczonej Wierzytelności z Gwarancji Gwaranta 1 w EUR (zgodnie z definicją zawartą w Umowie);

6) zastaw zwykły na zabezpieczenie Zabezpieczonej Wierzytelności z Gwarancji Gwaranta 1 w USD (zgodnie z definicją zawartą w Umowie);

7) zastaw zwykły na zabezpieczenie Zabezpieczonej Wierzytelności z Gwarancji Gwaranta 2 w EUR (zgodnie z definicją zawartą w Umowie);

8) zastaw zwykły na zabezpieczenie Zabezpieczonej Wierzytelności z Gwarancji Gwaranta 2 w USD (zgodnie z definicją zawartą w Umowie);

9) zastaw zwykły na zabezpieczenie Zabezpieczonej Wierzytelności z Gwarancji Gwaranta 3 w EUR (zgodnie z definicją zawartą w Umowie);

10) zastaw zwykły na zabezpieczenie Zabezpieczonej Wierzytelności z Gwarancji Gwaranta 3 w USD (zgodnie z definicją zawartą w Umowie);

11) zastaw zwykły na zabezpieczenie Zabezpieczonej Wierzytelności z Gwarancji Gwaranta 4 w EUR (zgodnie z definicją zawartą w Umowie);

12) zastaw zwykły na zabezpieczenie Zabezpieczonej Wierzytelności z Gwarancji Gwaranta 4 w USD (zgodnie z definicją zawartą w Umowie);

13) zastaw zwykły na zabezpieczenie Zabezpieczonej Wierzytelności z Gwarancji Gwaranta 5 w EUR (zgodnie z definicją zawartą w Umowie);

14) zastaw zwykły na zabezpieczenie Zabezpieczonej Wierzytelności z Gwarancji Gwaranta 5 w USD (zgodnie z definicją zawartą w Umowie);

15) zastaw zwykły na zabezpieczenie Zabezpieczonej Wierzytelności z Gwarancji Gwaranta 6 w EUR (zgodnie z definicją zawartą w Umowie);

16) zastaw zwykły na zabezpieczenie Zabezpieczonej Wierzytelności z Gwarancji Gwaranta 6 w USD (zgodnie z definicją zawartą w Umowie);

17) zastaw zwykły na zabezpieczenie Zabezpieczonej Wierzytelności z Gwarancji Gwaranta 7 w EUR (zgodnie z definicją zawartą w Umowie);

18) zastaw zwykły na zabezpieczenie Zabezpieczonej Wierzytelności z Gwarancji Gwaranta 7 w USD (zgodnie z definicją zawartą w Umowie);

19) zastaw zwykły na zabezpieczenie Zabezpieczonej Wierzytelności z Gwarancji Gwaranta 8 w EUR (zgodnie z definicją zawartą w Umowie);

20) zastaw zwykły na zabezpieczenie Zabezpieczonej Wierzytelności z Gwarancji Gwaranta 8 w USD (zgodnie z definicją zawartą w Umowie);

21) zastaw zwykły na zabezpieczenie Zabezpieczonej Wierzytelności z Gwarancji Gwaranta 9 w EUR (zgodnie z definicją zawartą w Umowie);

22) zastaw zwykły na zabezpieczenie Zabezpieczonej Wierzytelności z Gwarancji Gwaranta 9 w USD (zgodnie z definicją zawartą w Umowie);

23) zastaw zwykły na zabezpieczenie Zabezpieczonej Wierzytelności z Gwarancji Gwaranta 10 w EUR (zgodnie z definicją zawartą w Umowie);

24) zastaw zwykły na zabezpieczenie Zabezpieczonej Wierzytelności z Gwarancji Gwaranta 10 w USD (zgodnie z definicją zawartą w Umowie);

25) zastaw zwykły na zabezpieczenie Zabezpieczonej Wierzytelności z Gwarancji Gwaranta 11 w EUR (zgodnie z definicją zawartą w Umowie);

26) zastaw zwykły na zabezpieczenie Zabezpieczonej Wierzytelności z Gwarancji Gwaranta 11 w USD (zgodnie z definicją zawartą w Umowie);

27) zastaw zwykły na zabezpieczenie Zabezpieczonej Wierzytelności z Gwarancji Gwaranta 12 w EUR (zgodnie z definicją zawartą w Umowie);

28) zastaw zwykły na zabezpieczenie Zabezpieczonej Wierzytelności z Gwarancji Gwaranta 12 w USD (zgodnie z definicją zawartą w Umowie);

29) zastaw zwykły na zabezpieczenie Zabezpieczonej Wierzytelności z Gwarancji Gwaranta 13 w EUR (zgodnie z definicją zawartą w Umowie);

30) zastaw zwykły na zabezpieczenie Zabezpieczonej Wierzytelności z Gwarancji Gwaranta 13 w USD (zgodnie z definicją zawartą w Umowie);

31) zastaw zwykły na zabezpieczenie Zabezpieczonej Wierzytelności z Gwarancji Gwaranta 14 w EUR (zgodnie z definicją zawartą w Umowie);

32) zastaw zwykły na zabezpieczenie Zabezpieczonej Wierzytelności z Gwarancji Gwaranta 14 w USD (zgodnie z definicją zawartą w Umowie);

33) zastaw zwykły na zabezpieczenie Zabezpieczonej Wierzytelności z Gwarancji Gwaranta 15 w EUR (zgodnie z definicją zawartą w Umowie);

34) zastaw zwykły na zabezpieczenie Zabezpieczonej Wierzytelności z Gwarancji Gwaranta 15 w USD (zgodnie z definicją zawartą w Umowie);

35) zastaw zwykły na zabezpieczenie Zabezpieczonej Wierzytelności z Gwarancji Spółki Dominującej w EUR (zgodnie z definicją zawartą w Umowie);

36) zastaw zwykły na zabezpieczenie Zabezpieczonej Wierzytelności z Gwarancji Spółki Dominującej w USD (zgodnie z definicją zawartą w Umowie).

162570 2010 06 14 A. Wprowadzono zmianę uprawnionego przez wykreślenie wpisu: MASPEX WADOWICE Sp. z o.o., Wadowice, Polska 357233331 i dokonanie wpisu: MW-GMW SPÓŁKA Z OGRANICZONĄ ODPOWIEDZIALNOŚCIĄ SPÓŁKA KOMANDYTOWA, Wadowice, Polska 357233331.

162627 2010 06 23 A. Wprowadzono zmianę uprawnionego przez wykreślenie wpisu: MASPEX WADOWICE Spółka z o.o., Wadowice, Polska 357233331 i dokonanie wpisu: MW - GMW Sp. z o.o. Sp.k., Wadowice, Polska 357233331.

162627 2010 06 23 A. Wprowadzono zmianę uprawnionego przez wykreślenie wpisu: MW - GMW Sp. z o.o. Sp.k., Wadowice, Polska 357233331 i dokonanie wpisu: TYMBARK - GMW Sp. z o.o. Sp.k., Tymbark, Polska 490540969.

162636 2010 06 23 A. Wprowadzono zmianę uprawnionego przez wykreślenie wpisu: MASPEX WADOWICE Spółka z o.o., Wadowice, Polska 357233331 i dokonanie wpisu: MW - GMW Sp. z o.o. Sp.k., Wadowice, Polska 357233331.

162636 2010 06 23 A. Wprowadzono zmianę uprawnionego przez wykreślenie wpisu: MW - GMW Sp. z o.o. Sp.k., Wadowice, Polska 357233331 i dokonanie wpisu: TYMBARK - GMW Sp. z o.o. Sp.k., Tymbark, Polska 490540969.

162899 2010 06 23 A. Wprowadzono zmianę uprawnionego przez wykreślenie wpisu: MASPEX WADOWICE Spółka z o.o., Wadowice, Polska 357233331 i dokonanie wpisu: MW - GMW Sp. z o.o. Sp.k., Wadowice, Polska 357233331.

162899 2010 06 23 A. Wprowadzono zmianę uprawnionego przez wykreślenie wpisu: MW - GMW Sp. z o.o. Sp.k., Wadowice, Polska 357233331 i dokonanie wpisu: TYMBARK - GMW Sp. z o.o. Sp.k., Tymbark, Polska 490540969.

162912 2010 06 21 A. Wprowadzono zmianę uprawnionego przez wykreślenie wpisu: MASPEX WADOWICE Spółka z o.o., Wadowice, Polska 357233331 i dokonanie wpisu: MW - GMW Sp. z o.o. Sp.k., Wadowice, Polska 357233331.

162912 2010 06 21 A. Wprowadzono zmianę uprawnionego przez wykreślenie wpisu: MW - GMW Sp. z o.o. Sp.k., Wadowice, Polska 357233331 i dokonanie wpisu: TYMBARK - GMW Sp. z o.o. Sp.k., Tymbark, Polska 490540969.

162913 2010 06 21 A. Wprowadzono zmianę uprawnionego przez wykreślenie wpisu: MASPEX WADOWICE Spółka z o.o., Wadowice, Polska 357233331 i dokonanie wpisu: MW - GMW Sp. z o.o. Sp.k., Wadowice, Polska 357233331.

162913 2010 06 21 A. Wprowadzono zmianę uprawnionego przez wykreślenie wpisu: MW - GMW Sp. z o.o. Sp.k., Wadowice, Polska 357233331 i dokonanie wpisu: TYMBARK - GMW Sp. z o.o. Sp.k., Tymbark, Polska 490540969.

163046 2010 06 21 A. Wprowadzono zmianę uprawnionego przez wykreślenie wpisu: MASPEX WADOWICE Spółka z o.o., Wadowice, Polska 357233331 i dokonanie wpisu: MW - GMW Sp. z o.o. Sp.k., Wadowice, Polska 357233331.

163046 2010 06 21 A. Wprowadzono zmianę uprawnionego przez wykreślenie wpisu: MW - GMW Sp. z o.o. Sp.k., Wadowice, Polska 357233331 i dokonanie wpisu: TYMBARK - GMW Sp. z o.o. Sp.k., Tymbark, Polska 490540969.

163047 2010 06 21 A. Wprowadzono zmianę uprawnionego przez wykreślenie wpisu: MASPEX WADOWICE Spółka z o.o., Wadowice, Polska 357233331 i dokonanie wpisu: MW - GMW Sp. z o.o. Sp.k., Wadowice, Polska 357233331.

163047 2010 06 21 A. Wprowadzono zmianę uprawnionego przez wykreślenie wpisu: MW - GMW Sp. z o.o. Sp.k., Wadowice, Polska 357233331 i dokonanie wpisu: TYMBARK - GMW Sp. z o.o. Sp.k., Tymbark, Polska 490540969.

163048 2010 06 21 A. Wprowadzono zmianę uprawnionego przez wykreślenie wpisu: MASPEX WADOWICE Spółka z o.o., Wadowice, Polska 357233331 i dokonanie wpisu: MW - GMW Sp. z o.o. Sp.k., Wadowice, Polska 357233331.

163048 2010 06 21 A. Wprowadzono zmianę uprawnionego przez wykreślenie wpisu: MW - GMW Sp. z o.o. Sp.k., Wadowice, Polska 357233331 i dokonanie wpisu: TYMBARK - GMW Sp. z o.o. Sp.k., Tymbark, Polska 490540969.

163055 2010 06 21 A. Wprowadzono zmianę uprawnionego przez wykreślenie wpisu: MASPEX WADOWICE Spółka z o.o., Wadowice, Polska 357233331 i dokonanie wpisu: MW - GMW Sp. z o.o. Sp.k., Wadowice, Polska 357233331.

163055 2010 06 21 A. Wprowadzono zmianę uprawnionego przez wykreślenie wpisu: MW - GMW Sp. z o.o. Sp.k., Wadowice, Polska 357233331 i dokonanie wpisu: TYMBARK - GMW Sp. z o.o. Sp.k., Tymbark, Polska 490540969.

163193 2010 06 15 A. Wprowadzono zmianę nazwy uprawnionego przez wykreślenie wpisu: Sandvik Tamrock Oy, Tampere, Finlandia i dokonanie wpisu: Sandvik Mining and Construction Oy, Tampere, Finlandia.

163205 2010 06 21 A. Wprowadzono zmianę uprawnionego przez wykreślenie wpisu: „MASPEX WADOWICE” Spółka z o.o., Wadowice, Polska 357233331 i dokonanie wpisu: MW - GMW Sp. z o.o. Sp.k., Wadowice, Polska 357233331.

163205 2010 06 21 A. Wprowadzono zmianę uprawnionego przez wykreślenie wpisu: MW - GMW Sp. z o.o. Sp.k., Wadowice, Polska 357233331 i dokonanie wpisu: TYMBARK - GMW Sp. z o.o. Sp.k., Tymbark, Polska 490540969.

163290 2010 06 21 A. Wprowadzono zmianę uprawnionego przez wykreślenie wpisu: „MASPEX WADOWICE” Spółka z o.o., Wadowice, Polska 357233331 i dokonanie wpisu: MW - GMW Sp. z o.o. Sp.k., Wadowice, Polska 357233331.

163290 2010 06 21 A. Wprowadzono zmianę uprawnionego przez wykreślenie wpisu: MW - GMW Sp. z o.o. Sp.k., Wadowice, Polska 357233331 i dokonanie wpisu: TYMBARK - GMW Sp. z o.o. Sp.k., Tymbark, Polska 490540969.

163291 2010 06 16 A. Wprowadzono zmianę uprawnionego przez wykreślenie wpisu: „MASPEX WADOWICE” Spółka z o.o., Wadowice, Polska 357233331 i dokonanie wpisu: MW - GMW Sp. z o.o. Sp.k., Wadowice, Polska 357233331.

163291 2010 06 16 A. Wprowadzono zmianę uprawnionego przez wykreślenie wpisu: MW - GMW Sp. z o.o. Sp.k., Wadowice, Polska 357233331 i dokonanie wpisu: TYMBARK - GMW SPÓŁKA Z OGRANICZONĄ ODPOWIEDZIALNOŚCIĄ SPÓŁKA KOMANDYTOWA, Tymbark, Polska 490540969.

163292 2010 06 16 A. Wprowadzono zmianę uprawnionego przez wykreślenie wpisu: „MASPEX WADOWICE” Spółka z o.o., Wadowice, Polska 357233331 i dokonanie wpisu: MW - GMW Sp. z o.o. Sp.k., Wadowice, Polska 357233331.

163292 2010 06 16 A. Wprowadzono zmianę uprawnionego przez wykreślenie wpisu: MW - GMW Sp. z o.o. Sp.k., Wadowice, Polska 357233331 i dokonanie wpisu: TYMBARK - GMW SPÓŁKA Z OGRANICZONĄ ODPOWIEDZIALNOŚCIĄ SPÓŁKA KOMANDYTOWA, Tymbark, Polska 490540969.

163500 2010 06 14 A. Wprowadzono zmianę uprawnionego przez wykreślenie wpisu: MASPEX WADOWICE Sp. z o.o., Wadowice, Polska 357233331 i dokonanie wpisu: MW-GMW SPÓŁKA Z OGRANICZONĄ ODPOWIEDZIALNOŚCIĄ SPÓŁKA KOMANDYTOWA, Wadowice, Polska 357233331.

163653 2010 06 15 A. Wprowadzono zmianę nazwy uprawnionego przez wykreślenie wpisu: Sandvik Tamrock Oy, Tampere, Finlandia i dokonanie wpisu: Sandvik Mining and Construction Oy, Tampere, Finlandia.

163654 2010 06 15 A. Wprowadzono zmianę nazwy uprawnionego przez wykreślenie wpisu: Sandvik Tamrock Oy, Tampere, Finlandia i dokonanie wpisu: Sandvik Mining and Construction Oy, Tampere, Finlandia.

163861 2010 06 11 A. Wprowadzono zmianę uprawnionego przez wykreślenie wpisu: Kraft Foods Schweiz Holding AG, Zurich, Szwajcaria i dokonanie wpisu: Kraft Foods Schweiz Holding GmbH, Opfikon, Szwajcaria.

163861 2010 06 11 A. Wprowadzono zmianę siedziby uprawnionego przez wykreślenie wpisu: Kraft Foods Schweiz Holding GmbH, Opfikon, Szwajcaria i dokonanie wpisu: Kraft Foods Schweiz Holding GmbH, Zug, Szwajcaria.

164291 2010 06 14 A. Wprowadzono zmianę uprawnionego przez wykreślenie wpisu: „MASPEX WADOWICE” Sp. z o.o., Wadowice, Polska 357233331 i dokonanie wpisu: MW-GMW SPÓŁKA Z OGRANICZONĄ ODPOWIEDZIALNOŚCIĄ SPÓŁKA KOMANDYTOWA, Wadowice, Polska 357233331.

164676 2010 06 17 A. Wprowadzono zmianę uprawnionego przez wykreślenie wpisu: SEIKO KABUSHIKI KAISHA (działająca jako SEIKO CORPORATION), Tokio, Japonia i dokonanie wpisu: SEIKO HOLDINGS KABUSHIKI KAISHA (działającej jako SEIKO HOLDINGS CORPORATION), Tokio, Japonia.

164713 2010 06 14 A. Wprowadzono zmianę uprawnionego przez wykreślenie wpisu: „MASPEX WADOWICE” Spółka z o.o., Wadowice, Polska 357233331 i dokonanie wpisu: MW-GMW SPÓŁKA Z OGRANICZONĄ ODPOWIEDZIALNOŚCIĄ SPÓŁKA KOMANDYTOWA, Wadowice, Polska 357233331.

164726 2010 06 14 A. Wprowadzono zmianę uprawnionego przez wykreślenie wpisu: „MASPEX WADOWICE” Spółka z o.o., Wadowice, Polska 357233331 i dokonanie wpisu: MW-GMW SPÓŁKA Z OGRANICZONĄ ODPOWIEDZIALNOŚCIĄ SPÓŁKA KOMANDYTOWA, Wadowice, Polska 357233331.

Wadowice, Polska 357233331 i dokonanie wpisu: MW-GMW Sp. z o.o. Sp.k., Wadowice, Polska 357233331.

165848 2010 06 16 A. Wprowadzono zmianę uprawnionego przez wykreślenie wpisu: MW - GMW Sp. z o.o. Sp.k., Wadowice, Polska 357233331 i dokonanie wpisu: TYMBARK-GMW, SPÓŁKA Z OGRANICZONĄ ODPOWIEDZIALNOŚCIĄ SPÓŁKA KOMANDYTOWA, Tymbark, Polska 490540969.

166584 2010 06 24 D. Dokonano wpisu: W dniu 30 września 2009 r. zawarto Umowę Zastawu na Znakach Towarowych, w której to umowie firma ACCO BRANDS CORPORATION, Lincolnshire, Stany Zjednoczone Ameryki udziela zastawu na znak towarowy KENSINGTON na rzecz U.S. Bank National Association, Cincinnati, Stany Zjednoczone Ameryki.

167012 2010 06 14 A. Wprowadzono zmianę uprawnionego przez wykreślenie wpisu: „MASPEX WADOWICE” Spółka z o.o., Wadowice, Polska 357233331 i dokonanie wpisu: MW-GMW SPÓŁKA Z OGRANICZONĄ ODPOWIEDZIALNOŚCIĄ SPÓŁKA KOMANDYTOWA, Wadowice, Polska 357233331.

167303 2010 06 18 A. Wprowadzono zmianę nazwy uprawnionego przez wykreślenie wpisu: SEMAX Spółka Akcyjna, Poznań, Polska 630177328 i dokonanie wpisu: SEMAX Spółka Akcyjna w Upadłości Układowej, Poznań, Polska.

167303 2010 06 18 A. Wprowadzono zmianę uprawnionego przez wykreślenie wpisu: SEMAX Spółka Akcyjna w Upadłości Układowej, Poznań, Polska i dokonanie wpisu: PP Wójcik Ilona Wójcik Zakład Konfekcyjny, Bielsko-Biała, Polska.

167320 2010 06 21 A. Wprowadzono zmianę uprawnionego przez wykreślenie wpisu: „BIOFARM” Spółka z o.o., Poznań, Polska 008029300 i dokonanie wpisu: Gebro Pharma GmbH, Fieberbrunn, Austria.

167407 2010 06 14 A. Wprowadzono zmianę uprawnionego przez wykreślenie wpisu: „MASPEX WADOWICE” Spółka z o.o., Wadowice, Polska 357233331 i dokonanie wpisu: MW-GMW SPÓŁKA Z OGRANICZONĄ ODPOWIEDZIALNOŚCIĄ SPÓŁKA KOMANDYTOWA, Wadowice, Polska 357233331.

167408 2010 06 15 A. Wprowadzono zmianę uprawnionego przez wykreślenie wpisu: „MASPEX WADOWICE” Spółka z o.o., Wadowice, Polska 357233331 i dokonanie wpisu: MW-GMW SPÓŁKA Z OGRANICZONĄ ODPOWIEDZIALNOŚCIĄ SPÓŁKA KOMANDYTOWA, Wadowice, Polska 357233331.

167408 2010 06 15 A. Wprowadzono zmianę uprawnionego przez wykreślenie wpisu: MW-GMW SPÓŁKA Z OGRANICZONĄ ODPOWIEDZIALNOŚCIĄ SPÓŁKA KOMANDYTOWA, Wadowice, Polska 357233331 i dokonanie wpisu: MASPEX - GMW Sp. z o.o. S.K.A., Wadowice, Polska 070396905.

167409 2010 06 15 A. Wprowadzono zmianę uprawnionego przez wykreślenie wpisu: „MASPEX WADOWICE” Spółka z o.o., Wadowice, Polska 357233331 i dokonanie wpisu: MW-GMW SPÓŁKA Z OGRANICZONĄ ODPOWIEDZIALNOŚCIĄ SPÓŁKA KOMANDYTOWA, Wadowice, Polska 357233331.

167409 2010 06 15 A. Wprowadzono zmianę uprawnionego przez wykreślenie wpisu: MW-GMW SPÓŁKA Z OGRANICZONĄ ODPOWIEDZIALNOŚCIĄ SPÓŁKA KOMANDYTOWA, Wadowice, Polska 357233331 i dokonanie wpisu: MASPEX - GMW Sp. z o.o. S.K.A., Wadowice, Polska 070396905.

167410 2010 06 15 A. Wprowadzono zmianę uprawnionego przez wykreślenie wpisu: „MASPEX WADOWICE” Spółka z o.o., Wadowice, Polska 357233331 i dokonanie wpisu: MW-GMW SPÓŁKA Z OGRANICZONĄ ODPOWIEDZIALNOŚCIĄ SPÓŁKA KOMANDYTOWA, Wadowice, Polska 357233331.

167410 2010 06 15 A. Wprowadzono zmianę uprawnionego przez wykreślenie wpisu: MW-GMW SPÓŁKA Z OGRANICZONĄ ODPOWIEDZIALNOŚCIĄ SPÓŁKA KOMANDYTOWA, Wadowice, Pol-

ska 357233331 i dokonanie wpisu: MASPEX - GMW Sp. z o.o. S.K.A., Wadowice, Polska 070396905.

167411 2010 06 15 A. Wprowadzono zmianę uprawnionego przez wykreślenie wpisu: „MASPEX WADOWICE” Spółka z o.o., Wadowice, Polska 357233331 i dokonanie wpisu: MW-GMW SPÓŁKA Z OGRANICZONĄ ODPOWIEDZIALNOŚCIĄ SPÓŁKA KOMANDYTOWA, Wadowice, Polska 357233331.

167411 2010 06 15 A. Wprowadzono zmianę uprawnionego przez wykreślenie wpisu: MW-GMW SPÓŁKA Z OGRANICZONĄ ODPOWIEDZIALNOŚCIĄ SPÓŁKA KOMANDYTOWA, Wadowice, Polska 357233331 i dokonanie wpisu: MASPEX - GMW Sp. z o.o. S.K.A., Wadowice, Polska 070396905.

167412 2010 06 15 A. Wprowadzono zmianę uprawnionego przez wykreślenie wpisu: „MASPEX WADOWICE” Spółka z o.o., Wadowice, Polska 357233331 i dokonanie wpisu: MW-GMW SPÓŁKA Z OGRANICZONĄ ODPOWIEDZIALNOŚCIĄ SPÓŁKA KOMANDYTOWA, Wadowice, Polska 357233331.

167412 2010 06 15 A. Wprowadzono zmianę uprawnionego przez wykreślenie wpisu: MW-GMW SPÓŁKA Z OGRANICZONĄ ODPOWIEDZIALNOŚCIĄ SPÓŁKA KOMANDYTOWA, Wadowice, Polska 357233331 i dokonanie wpisu: MASPEX - GMW Sp. z o.o. S.K.A., Wadowice, Polska 070396905.

167413 2010 06 15 A. Wprowadzono zmianę uprawnionego przez wykreślenie wpisu: „MASPEX WADOWICE” Spółka z o.o., Wadowice, Polska 357233331 i dokonanie wpisu: MW-GMW SPÓŁKA Z OGRANICZONĄ ODPOWIEDZIALNOŚCIĄ SPÓŁKA KOMANDYTOWA, Wadowice, Polska 357233331.

167413 2010 06 15 A. Wprowadzono zmianę uprawnionego przez wykreślenie wpisu: MW-GMW SPÓŁKA Z OGRANICZONĄ ODPOWIEDZIALNOŚCIĄ SPÓŁKA KOMANDYTOWA, Wadowice, Polska 357233331 i dokonanie wpisu: MASPEX - GMW Sp. z o.o. S.K.A., Wadowice, Polska 070396905.

167414 2010 06 15 A. Wprowadzono zmianę uprawnionego przez wykreślenie wpisu: „MASPEX WADOWICE” Spółka z o.o., Wadowice, Polska 357233331 i dokonanie wpisu: MW-GMW SPÓŁKA Z OGRANICZONĄ ODPOWIEDZIALNOŚCIĄ SPÓŁKA KOMANDYTOWA, Wadowice, Polska 357233331.

167414 2010 06 15 A. Wprowadzono zmianę uprawnionego przez wykreślenie wpisu: MW-GMW SPÓŁKA Z OGRANICZONĄ ODPOWIEDZIALNOŚCIĄ SPÓŁKA KOMANDYTOWA, Wadowice, Polska 357233331 i dokonanie wpisu: MASPEX - GMW Sp. z o.o. S.K.A., Wadowice, Polska 070396905.

167415 2010 06 14 A. Wprowadzono zmianę uprawnionego przez wykreślenie wpisu: „MASPEX WADOWICE” Spółka z o.o., Wadowice, Polska 357233331 i dokonanie wpisu: MW-GMW SPÓŁKA Z OGRANICZONĄ ODPOWIEDZIALNOŚCIĄ SPÓŁKA KOMANDYTOWA, Wadowice, Polska 357233331.

167416 2010 06 14 A. Wprowadzono zmianę uprawnionego przez wykreślenie wpisu: „MASPEX WADOWICE” Spółka z o.o., Wadowice, Polska 357233331 i dokonanie wpisu: MW-GMW SPÓŁKA Z OGRANICZONĄ ODPOWIEDZIALNOŚCIĄ SPÓŁKA KOMANDYTOWA, Wadowice, Polska 357233331.

167417 2010 06 15 A. Wprowadzono zmianę uprawnionego przez wykreślenie wpisu: „MASPEX WADOWICE” Spółka z o.o., Wadowice, Polska 357233331 i dokonanie wpisu: MW-GMW SPÓŁKA Z OGRANICZONĄ ODPOWIEDZIALNOŚCIĄ SPÓŁKA KOMANDYTOWA, Wadowice, Polska 357233331.

167417 2010 06 15 A. Wprowadzono zmianę uprawnionego przez wykreślenie wpisu: MW-GMW SPÓŁKA Z OGRANICZONĄ ODPOWIEDZIALNOŚCIĄ SPÓŁKA KOMANDYTOWA, Wadowice, Polska 357233331 i dokonanie wpisu: MASPEX - GMW Sp. z o.o. S.K.A., Wadowice, Polska 070396905.

167418 2010 06 15 A. Wprowadzono zmianę uprawnionego przez wykreślenie wpisu: „MASPEX WADOWICE” Spółka z o.o., Wadowice, Polska 357233331 i dokonanie wpisu: MW-GMW SPÓŁKA Z OGRANICZONĄ ODPOWIEDZIALNOŚCIĄ SPÓŁKA KOMANDYTOWA, Wadowice, Polska 357233331.

167418 2010 06 15 A. Wprowadzono zmianę uprawnionego przez wykreślenie wpisu: MW-GMW SPÓŁKA Z OGRANICZONĄ ODPOWIEDZIALNOŚCIĄ SPÓŁKA KOMANDYTOWA, Wadowice, Polska 357233331 i dokonanie wpisu: MASPEX - GMW Sp. z o.o. S.K.A., Wadowice, Polska 070396905.

167419 2010 06 15 A. Wprowadzono zmianę uprawnionego przez wykreślenie wpisu: „MASPEX WADOWICE” Spółka z o.o., Wadowice, Polska 357233331 i dokonanie wpisu: MW-GMW SPÓŁKA Z OGRANICZONĄ ODPOWIEDZIALNOŚCIĄ SPÓŁKA KOMANDYTOWA, Wadowice, Polska 357233331.

167419 2010 06 15 A. Wprowadzono zmianę uprawnionego przez wykreślenie wpisu: MW-GMW SPÓŁKA Z OGRANICZONĄ ODPOWIEDZIALNOŚCIĄ SPÓŁKA KOMANDYTOWA, Wadowice, Polska 357233331 i dokonanie wpisu: MASPEX - GMW Sp. z o.o. S.K.A., Wadowice, Polska 070396905.

167430 2010 06 15 A. Wprowadzono zmianę uprawnionego przez wykreślenie wpisu: „MASPEX WADOWICE” Spółka z o.o., Wadowice, Polska 357233331 i dokonanie wpisu: MW-GMW SPÓŁKA Z OGRANICZONĄ ODPOWIEDZIALNOŚCIĄ SPÓŁKA KOMANDYTOWA, Wadowice, Polska 357233331.

167430 2010 06 15 A. Wprowadzono zmianę uprawnionego przez wykreślenie wpisu: MW-GMW SPÓŁKA Z OGRANICZONĄ ODPOWIEDZIALNOŚCIĄ SPÓŁKA KOMANDYTOWA, Wadowice, Polska 357233331 i dokonanie wpisu: MASPEX - GMW Sp. z o.o. S.K.A., Wadowice, Polska 070396905.

168430 2010 06 14 A. Wprowadzono zmianę uprawnionego przez wykreślenie wpisu: P.P.H.U. OKPOL Jan Weleszczuk, Pawłów, Polska i dokonanie wpisu: OKPOL SPÓŁKA Z OGRANICZONĄ ODPOWIEDZIALNOŚCIĄ, Skarbimierz Osiedle, Polska 160107283.

168768 2010 06 14 A. Wprowadzono zmianę uprawnionego przez wykreślenie wpisu: „MASPEX WADOWICE” Spółka z o.o., Wadowice, Polska 357233331 i dokonanie wpisu: MW-GMW Sp. z o.o. Sp.k., Wadowice, Polska 357233331.

168768 2010 06 14 A. Wprowadzono zmianę uprawnionego przez wykreślenie wpisu: MW-GMW Sp. z o.o. Sp.k., Wadowice, Polska 357233331 i dokonanie wpisu: TYMBARK-GMW Sp. z o.o. Sp.k., Tymbark, Polska 490540969.

168789 2010 06 14 A. Wprowadzono zmianę uprawnionego przez wykreślenie wpisu: „MASPEX WADOWICE” Sp. z o.o., Wadowice, Polska 357233331 i dokonanie wpisu: MW-GMW SPÓŁKA Z OGRANICZONĄ ODPOWIEDZIALNOŚCIĄ SPÓŁKA KOMANDYTOWA, Wadowice, Polska 357233331.

169332 2010 06 14 A. Wprowadzono zmianę uprawnionego przez wykreślenie wpisu: MASPEX WADOWICE Spółka z o.o., Wadowice, Polska 357233331 i dokonanie wpisu: MW-GMW Sp. z o.o. Sp.k., Wadowice, Polska 357233331.

169332 2010 06 14 A. Wprowadzono zmianę uprawnionego przez wykreślenie wpisu: MW-GMW Sp. z o.o. Sp.k., Wadowice, Polska 357233331 i dokonanie wpisu: TYMBARK-GMW Sp. z o.o. Sp.k., Tymbark, Polska 490540969.

169333 2010 06 14 A. Wprowadzono zmianę uprawnionego przez wykreślenie wpisu: MASPEX WADOWICE Spółka z o.o., Wadowice, Polska 357233331 i dokonanie wpisu: MW-GMW Sp. z o.o. Sp.k., Wadowice, Polska 357233331.

169333 2010 06 14 A. Wprowadzono zmianę uprawnionego przez wykreślenie wpisu: MW-GMW Sp. z o.o. Sp.k., Wadowice, Polska 357233331 i dokonanie wpisu: TYMBARK-GMW Sp. z o.o. Sp.k., Tymbark, Polska 490540969.

169334 2010 06 14 A. Wprowadzono zmianę uprawnionego przez wykreślenie wpisu: MASPEX WADOWICE Spółka z o.o., Wadowice, Polska 357233331 i dokonanie wpisu: MW-GMW Sp. z o.o. Sp.k., Wadowice, Polska 357233331.

169334 2010 06 14 A. Wprowadzono zmianę uprawnionego przez wykreślenie wpisu: MW-GMW Sp. z o.o. Sp.k., Wadowice, Polska 357233331 i dokonanie wpisu: TYMBARK-GMW Sp. z o.o. Sp.k., Tymbark, Polska 490540969.

169335 2010 06 17 A. Wprowadzono zmianę uprawnionego przez wykreślenie wpisu: MASPEX WADOWICE Sp. z o.o., Wadowice, Polska 357233331 i dokonanie wpisu: MW-GMW Sp. z o.o. Sp.komandytowa, Wadowice, Polska 357233331.

169335 2010 06 17 A. Wprowadzono zmianę uprawnionego przez wykreślenie wpisu: MW-GMW Sp. z o.o. Sp.komandytowa, Wadowice, Polska 357233331 i dokonanie wpisu: TYMBARK-GMW Sp. z o.o. Sp.k., Tymbark, Polska 490540969.

169560 2010 06 17 A. Wprowadzono zmianę uprawnionego przez wykreślenie wpisu: MASPEX WADOWICE Sp. z o.o., Wadowice, Polska 357233331 i dokonanie wpisu: MW-GMW Sp. z o.o. Sp.komandytowa, Wadowice, Polska 357233331.

169560 2010 06 17 A. Wprowadzono zmianę uprawnionego przez wykreślenie wpisu: MW-GMW Sp. z o.o. Sp.komandytowa, Wadowice, Polska 357233331 i dokonanie wpisu: TYMBARK-GMW Sp. z o.o. Sp.k., Tymbark, Polska 490540969.

169583 2010 06 17 A. Wprowadzono zmianę uprawnionego przez wykreślenie wpisu: „MASPEX WADOWICE” Sp. z o.o., Wadowice, Polska 357233331 i dokonanie wpisu: MW-GMW Sp. z o.o. Sp.komandytowa, Wadowice, Polska 357233331.

169583 2010 06 17 A. Wprowadzono zmianę uprawnionego przez wykreślenie wpisu: MW-GMW Sp. z o.o. Sp.komandytowa, Wadowice, Polska 357233331 i dokonanie wpisu: TYMBARK-GMW Sp. z o.o. Sp.k., Tymbark, Polska 490540969.

169585 2010 06 14 A. Wprowadzono zmianę uprawnionego przez wykreślenie wpisu: „MASPEX WADOWICE” Sp. z o.o., Wadowice, Polska 357233331 i dokonanie wpisu: MW-GMW SPÓŁKA Z OGRANICZONĄ ODPOWIEDZIALNOŚCIĄ SPÓŁKA KOMANDYTOWA, Wadowice, Polska 357233331.

169586 2010 06 17 A. Wprowadzono zmianę uprawnionego przez wykreślenie wpisu: „MASPEX WADOWICE” Spółka z o.o., Wadowice, Polska 357233331 i dokonanie wpisu: MW-GMW Sp. z o.o. Sp.k., Wadowice, Polska 357233331.

169586 2010 06 17 A. Wprowadzono zmianę uprawnionego przez wykreślenie wpisu: MW-GMW Sp. z o.o. Sp.k., Wadowice, Polska 357233331 i dokonanie wpisu: TYMBARK-GMW Sp. z o.o. Sp.k., Tymbark, Polska 490540969.

169705 2010 06 10 D. Dokonano wpisu: Na mocy umowy zawartej w dniu 21 grudnia 2009 r. pomiędzy BOLS Sp. z o.o. z siedzibą w Obornikach Wielkopolskich (zastawca) i Deutsche Bank AG, London Branch z siedzibą we Frankfurcie nad Menem, Niemcy (zastawnik) ustanowiono na prawie ochronnym na rzecz zastawnika:

1) zastaw zwykły na zabezpieczenie Zabezpieczonej Wierzytelności z Długu Równoległego w EUR (zgodnie z definicją zawartą w Umowie);

2) zastaw zwykły na zabezpieczenie Zabezpieczonej Wierzytelności z Długu Równoległego w USD (zgodnie z definicją zawartą w Umowie);

3) zastaw zwykły na zabezpieczenie Zabezpieczonej Wierzytelności z Gwarancji Zastawcy w EUR (zgodnie z definicją zawartą w Umowie);

4) zastaw zwykły na zabezpieczenie Zabezpieczonej Wierzytelności z Gwarancji Zastawcy w USD (zgodnie z definicją zawartą w Umowie);

5) zastaw zwykły na zabezpieczenie Zabezpieczonej Wierzytelności z Gwarancji Gwaranta 1 w EUR (zgodnie z definicją zawartą w Umowie);

6) zastaw zwykły na zabezpieczenie Zabezpieczonej Wierzytelności z Gwarancji Gwaranta 1 w USD (zgodnie z definicją zawartą w Umowie);

7) zastaw zwykły na zabezpieczenie Zabezpieczonej Wierzytelności z Gwarancji Gwaranta 2 w EUR (zgodnie z definicją zawartą w Umowie);

8) zastaw zwykły na zabezpieczenie Zabezpieczonej Wierzytelności z Gwarancji Gwaranta 2 w USD (zgodnie z definicją zawartą w Umowie);

9) zastaw zwykły na zabezpieczenie Zabezpieczonej Wierzytelności z Gwarancji Gwaranta 3 w EUR (zgodnie z definicją zawartą w Umowie);

10) zastaw zwykły na zabezpieczenie Zabezpieczonej Wierzytelności z Gwarancji Gwaranta 3 w USD (zgodnie z definicją zawartą w Umowie);

11) zastaw zwykły na zabezpieczenie Zabezpieczonej Wierzytelności z Gwarancji Gwaranta 4 w EUR (zgodnie z definicją zawartą w Umowie);

12) zastaw zwykły na zabezpieczenie Zabezpieczonej Wierzytelności z Gwarancji Gwaranta 4 w USD (zgodnie z definicją zawartą w Umowie);

13) zastaw zwykły na zabezpieczenie Zabezpieczonej Wierzytelności z Gwarancji Gwaranta 5 w EUR (zgodnie z definicją zawartą w Umowie);

14) zastaw zwykły na zabezpieczenie Zabezpieczonej Wierzytelności z Gwarancji Gwaranta 5 w USD (zgodnie z definicją zawartą w Umowie);

15) zastaw zwykły na zabezpieczenie Zabezpieczonej Wierzytelności z Gwarancji Gwaranta 6 w EUR (zgodnie z definicją zawartą w Umowie);

16) zastaw zwykły na zabezpieczenie Zabezpieczonej Wierzytelności z Gwarancji Gwaranta 6 w USD (zgodnie z definicją zawartą w Umowie);

17) zastaw zwykły na zabezpieczenie Zabezpieczonej Wierzytelności z Gwarancji Gwaranta 7 w EUR (zgodnie z definicją zawartą w Umowie);

18) zastaw zwykły na zabezpieczenie Zabezpieczonej Wierzytelności z Gwarancji Gwaranta 7 w USD (zgodnie z definicją zawartą w Umowie);

19) zastaw zwykły na zabezpieczenie Zabezpieczonej Wierzytelności z Gwarancji Gwaranta 8 w EUR (zgodnie z definicją zawartą w Umowie);

20) zastaw zwykły na zabezpieczenie Zabezpieczonej Wierzytelności z Gwarancji Gwaranta 8 w USD (zgodnie z definicją zawartą w Umowie);

21) zastaw zwykły na zabezpieczenie Zabezpieczonej Wierzytelności z Gwarancji Gwaranta 9 w EUR (zgodnie z definicją zawartą w Umowie);

22) zastaw zwykły na zabezpieczenie Zabezpieczonej Wierzytelności z Gwarancji Gwaranta 9 w USD (zgodnie z definicją zawartą w Umowie);

23) zastaw zwykły na zabezpieczenie Zabezpieczonej Wierzytelności z Gwarancji Gwaranta 10 w EUR (zgodnie z definicją zawartą w Umowie);

24) zastaw zwykły na zabezpieczenie Zabezpieczonej Wierzytelności z Gwarancji Gwaranta 10 w USD (zgodnie z definicją zawartą w Umowie);

25) zastaw zwykły na zabezpieczenie Zabezpieczonej Wierzytelności z Gwarancji Gwaranta 11 w EUR (zgodnie z definicją zawartą w Umowie);

26) zastaw zwykły na zabezpieczenie Zabezpieczonej Wierzytelności z Gwarancji Gwaranta 11 w USD (zgodnie z definicją zawartą w Umowie);

27) zastaw zwykły na zabezpieczenie Zabezpieczonej Wierzytelności z Gwarancji Gwaranta 12 w EUR (zgodnie z definicją zawartą w Umowie);

28) zastaw zwykły na zabezpieczenie Zabezpieczonej Wierzytelności z Gwarancji Gwaranta 12 w USD (zgodnie z definicją zawartą w Umowie);

29) zastaw zwykły na zabezpieczenie Zabezpieczonej Wierzytelności z Gwarancji Gwaranta 13 w EUR (zgodnie z definicją zawartą w Umowie);

30) zastaw zwykły na zabezpieczenie Zabezpieczonej Wierzytelności z Gwarancji Gwaranta 13 w USD (zgodnie z definicją zawartą w Umowie);

31) zastaw zwykły na zabezpieczenie Zabezpieczonej Wierzytelności z Gwarancji Gwaranta 14 w EUR (zgodnie z definicją zawartą w Umowie);

32) zastaw zwykły na zabezpieczenie Zabezpieczonej Wierzytelności z Gwarancji Gwaranta 14 w USD (zgodnie z definicją zawartą w Umowie);

33) zastaw zwykły na zabezpieczenie Zabezpieczonej Wierzytelności z Gwarancji Gwaranta 15 w EUR (zgodnie z definicją zawartą w Umowie);

34) zastaw zwykły na zabezpieczenie Zabezpieczonej Wierzytelności z Gwarancji Gwaranta 15 w USD (zgodnie z definicją zawartą w Umowie);

35) zastaw zwykły na zabezpieczenie Zabezpieczonej Wierzytelności z Gwarancji Spółki Dominującej w EUR (zgodnie z definicją zawartą w Umowie);

36) zastaw zwykły na zabezpieczenie Zabezpieczonej Wierzytelności z Gwarancji Spółki Dominującej w USD (zgodnie z definicją zawartą w Umowie).

169909 2010 06 18 F. Doknano wpisu: Na podstawie tytułu wykonawczego: Nakaz zapłaty w postępowaniu nakazowym Sądu Rejonowego w Poznaniu Wydział XI Gospodarczy dnia 05 kwietnia 2005 r., sygnatura akt XI Gnc 1964/05 zaopatrzonej w klauzulę wykonalności z dnia 25 czerwca 2009 r. Kmornik Sądowy przy Sądzie Rejonowym Poznań – Grunwald i Jeźyce w Poznaniu w toku postępowania egzekucyjnego o sygnaturze KM 1322/09 dokonał zajęcia przedmiotowego prawa ochronnego na rzecz wierzyciela: Grażyny Korytowskiej zamieszkałej w Suchym Lesie.

170026 2010 06 21 A. Wprowadzono zmianę nazwy uprawnionego przez wykreślenie wpisu: RohMax Additives GmbH, Darmstadt, Niemcy i dokonanie wpisu: Evonik RohMax Additives GmbH, Darmstadt, Niemcy.

170369 2010 06 28 A. Wprowadzono zmianę uprawnionego przez wykreślenie wpisu: RENMAR Renata Oleksiak, Sosnowiec, Polska i dokonanie wpisu: Przedsiębiorstwo Produkcyjno-Handlowo Usługowe DUDA-BIS Sp. z o.o., Sosnowiec, Polska.

170369 2010 06 28 A. Wprowadzono zmianę nazwy uprawnionego przez wykreślenie wpisu: Przedsiębiorstwo Produkcyjno-Handlowo Usługowe DUDA-BIS Sp. z o.o., Sosnowiec, Polska i dokonanie wpisu: Przedsiębiorstwo Produkcyjno-Handlowo Usługowe DUDA-BIS Sp. z o.o. w upadłości likwidacyjnej, Sosnowiec, Polska.

170373 2010 06 28 A. Wprowadzono zmianę uprawnionego przez wykreślenie wpisu: RENMAR Renata Oleksiak, Sosnowiec, Polska i dokonanie wpisu: Przedsiębiorstwo Produkcyjno-Handlowo Usługowe DUDA-BIS Sp. z o.o., Sosnowiec, Polska.

170373 2010 06 28 A. Wprowadzono zmianę nazwy uprawnionego przez wykreślenie wpisu: Przedsiębiorstwo Produkcyjno-Handlowo Usługowe DUDA-BIS Sp. z o.o., Sosnowiec, Polska i doko-

nianie wpisu: Przedsiębiorstwo Produkcyjno-Handlowo Usługowe DUDA-BIS Sp. z o.o. w upadłości likwidacyjnej, Sosnowiec, Polska.

170384 2010 06 24 A. Wprowadzono zmianę uprawnionego przez wykreślenie wpisu: RENMAR Renata Oleksiak, Sosnowiec, Polska i dokonanie wpisu: Przedsiębiorstwo Produkcyjno-Handlowo Usługowe DUDA-BIS Sp. z o.o., Sosnowiec, Polska.

170369 2010 06 24 A. Wprowadzono zmianę nazwy uprawnionego przez wykreślenie wpisu: Przedsiębiorstwo Produkcyjno-Handlowo Usługowe DUDA-BIS Sp. z o.o., Sosnowiec, Polska i dokonanie wpisu: Przedsiębiorstwo Produkcyjno-Handlowo Usługowe DUDA-BIS Sp. z o.o. w upadłości likwidacyjnej, Sosnowiec, Polska.

171180 2010 06 15 A. Wprowadzono zmianę uprawnionego przez wykreślenie wpisu: „MASPEX WADOWICE” Spółka z o.o., Wadowice, Polska 357233331 i dokonanie wpisu: MW-GMW SPÓŁKA Z OGRANICZONĄ ODPOWIEDZIALNOŚCIĄ SPÓŁKA KOMANDYTOWA, Wadowice, Polska 357233331.

171180 2010 06 15 A. Wprowadzono zmianę uprawnionego przez wykreślenie wpisu: MW-GMW SPÓŁKA Z OGRANICZONĄ ODPOWIEDZIALNOŚCIĄ SPÓŁKA KOMANDYTOWA, Wadowice, Polska 357233331 i dokonanie wpisu: MASPEX - GMW Sp. z o.o. S.K.A., Wadowice, Polska 070396905.

171350 2010 06 15 A. Wprowadzono zmianę uprawnionego przez wykreślenie wpisu: MASPEX WADOWICE” Spółka z o.o., Wadowice, Polska 357233331 i dokonanie wpisu: MW-GMW SPÓŁKA Z OGRANICZONĄ ODPOWIEDZIALNOŚCIĄ SPÓŁKA KOMANDYTOWA, Wadowice, Polska 357233331.

171350 2010 06 15 A. Wprowadzono zmianę uprawnionego przez wykreślenie wpisu: MW-GMW SPÓŁKA Z OGRANICZONĄ ODPOWIEDZIALNOŚCIĄ SPÓŁKA KOMANDYTOWA, Wadowice, Polska 357233331 i dokonanie wpisu: MASPEX - GMW Sp. z o.o. S.K.A., Wadowice, Polska 070396905.

171351 2010 06 15 A. Wprowadzono zmianę uprawnionego przez wykreślenie wpisu: MASPEX WADOWICE” Spółka z o.o., Wadowice, Polska 357233331 i dokonanie wpisu: MW-GMW SPÓŁKA Z OGRANICZONĄ ODPOWIEDZIALNOŚCIĄ SPÓŁKA KOMANDYTOWA, Wadowice, Polska 357233331.

171351 2010 06 15 A. Wprowadzono zmianę uprawnionego przez wykreślenie wpisu: MW-GMW SPÓŁKA Z OGRANICZONĄ ODPOWIEDZIALNOŚCIĄ SPÓŁKA KOMANDYTOWA, Wadowice, Polska 357233331 i dokonanie wpisu: MASPEX - GMW Sp. z o.o. S.K.A., Wadowice, Polska 070396905.

172281 2010 06 11 A. Wprowadzono zmianę uprawnionego przez wykreślenie wpisu: Kraft Foods Schweiz Holding AG, Zurich, Szwajcaria i dokonanie wpisu: Kraft Foods Schweiz Holding GmbH, Opfikon, Szwajcaria.

172281 2010 06 11 A. Wprowadzono zmianę siedziby uprawnionego przez wykreślenie wpisu: Kraft Foods Schweiz Holding GmbH, Opfikon, Szwajcaria i dokonanie wpisu: Kraft Foods Schweiz Holding GmbH, Zug, Szwajcaria.

172472 2010 06 15 A. Wprowadzono zmianę uprawnionego przez wykreślenie wpisu: MASPEX WADOWICE” Spółka z o.o., Wadowice, Polska 357233331 i dokonanie wpisu: MW-GMW SPÓŁKA Z OGRANICZONĄ ODPOWIEDZIALNOŚCIĄ SPÓŁKA KOMANDYTOWA, Wadowice, Polska 357233331.

172472 2010 06 15 A. Wprowadzono zmianę uprawnionego przez wykreślenie wpisu: MW-GMW SPÓŁKA Z OGRANICZONĄ ODPOWIEDZIALNOŚCIĄ SPÓŁKA KOMANDYTOWA, Wadowice, Polska 357233331 i dokonanie wpisu: MASPEX - GMW Sp. z o.o. S.K.A., Wadowice, Polska 070396905.

173053 2010 06 14 A. Wprowadzono zmianę uprawnionego przez wykreślenie wpisu: EMPIK Spółka z ograniczoną odpowiedzialnością, Warszawa, Polska 001518197 i dokonanie wpisu: EMPIK ASSETS SPÓŁKA Z OGRANICZONĄ ODPOWIEDZIALNOŚCIĄ, Warszawa, Polska.

173416 2010 06 17 A. Wprowadzono zmianę uprawnionego przez wykreślenie wpisu: World Design & Trade Co. Limited, Londyn, Wielka Brytania i dokonanie wpisu: SONNETI FASHIONS LIMITED, Londyn, Wielka Brytania.

174047 2010 06 17 A. Wprowadzono zmianę uprawnionego przez wykreślenie wpisu: „MASPEX WADOWICE” Sp. z o.o., Wadowice, Polska 357233331 i dokonanie wpisu: MW-GMW Sp. z o.o. Sp.komandytowa, Wadowice, Polska 357233331.

174047 2010 06 17 A. Wprowadzono zmianę uprawnionego przez wykreślenie wpisu: MW-GMW Sp. z o.o. Sp.komandytowa, Wadowice, Polska 357233331 i dokonanie wpisu: TYMBARK-GMW Sp. z o.o. Sp.k., Tymbark, Polska 490540969.

174082 2010 06 17 A. Wprowadzono zmianę uprawnionego przez wykreślenie wpisu: „MASPEX WADOWICE” Sp. z o.o., Wadowice, Polska 357233331 i dokonanie wpisu: MW-GMW Sp. z o.o. Sp.komandytowa, Wadowice, Polska 357233331.

174082 2010 06 17 A. Wprowadzono zmianę uprawnionego przez wykreślenie wpisu: MW-GMW Sp. z o.o. Sp.komandytowa, Wadowice, Polska 357233331 i dokonanie wpisu: TYMBARK-GMW Sp. z o.o. Sp.k., Tymbark, Polska 490540969.

174293 2010 06 17 A. Wprowadzono zmianę uprawnionego przez wykreślenie wpisu: „MASPEX WADOWICE” Spółka z o.o., Wadowice, Polska 357233331 i dokonanie wpisu: MW-GMW Sp. z o.o. Sp.komandytowa, Wadowice, Polska 357233331.

174293 2010 06 17 A. Wprowadzono zmianę uprawnionego przez wykreślenie wpisu: MW-GMW Sp. z o.o. Sp.komandytowa, Wadowice, Polska 357233331 i dokonanie wpisu: TYMBARK-GMW Sp. z o.o. Sp.k., Tymbark, Polska 490540969.

174334 2010 06 07 A. Wprowadzono zmianę nazwy uprawnionego przez wykreślenie wpisu: GENERAL MOTORS CORPORATION, Detroit, Stany Zjednoczone Ameryki i dokonanie wpisu: MOTORS LIQUIDATION COMPANY, Detroit, Stany Zjednoczone Ameryki.

174334 2010 06 07 A. Wprowadzono zmianę uprawnionego przez wykreślenie wpisu: MOTORS LIQUIDATION COMPANY, Detroit, Stany Zjednoczone Ameryki i dokonanie wpisu: GENERAL MOTORS COMPANY, Detroit, Stany Zjednoczone Ameryki.

174334 2010 06 07 A. Wprowadzono zmianę uprawnionego przez wykreślenie wpisu: GENERAL MOTORS COMPANY, Detroit, Stany Zjednoczone Ameryki i dokonanie wpisu: GENERAL MOTORS LLC, Detroit, Stany Zjednoczone Ameryki.

174515 2010 06 18 A. Wprowadzono zmianę uprawnionego przez wykreślenie wpisu: Bayer HealthCare LLC, Pittsburgh, Stany Zjednoczone Ameryki i dokonanie wpisu: Siemens Healthcare Diagnostics Inc., Deerfield, Stany Zjednoczone Ameryki.

174729 2010 06 14 A. Wprowadzono zmianę uprawnionego przez wykreślenie wpisu: EMPIK Spółka z ograniczoną odpowiedzialnością, Warszawa, Polska 001518197 i dokonanie wpisu: EMPIK ASSETS SPÓŁKA Z OGRANICZONĄ ODPOWIEDZIALNOŚCIĄ, Warszawa, Polska.

175269 2010 06 14 A. Wprowadzono zmianę uprawnionego przez wykreślenie wpisu: „MASPEX WADOWICE” Spółka z o.o., Wadowice, Polska 357233331 i dokonanie wpisu: MW-GMW SPÓŁKA Z OGRANICZONĄ ODPOWIEDZIALNOŚCIĄ SPÓŁKA KOMANDYTOWA, Wadowice, Polska 357233331.

175295 2010 06 17 A. Wprowadzono zmianę uprawnionego przez wykreślenie wpisu: Maspex Wadowice Sp. z o.o., Wadowice, Polska 357233331 i dokonanie wpisu: MW-GMW Sp. z o.o. Sp.komandytowa, Wadowice, Polska 357233331.

175295 2010 06 17 A. Wprowadzono zmianę uprawnionego przez wykreślenie wpisu: MW-GMW Sp. z o.o. Sp.komandytowa, Wadowice, Polska 357233331 i dokonanie wpisu: TYMBARK-GMW Sp. z o.o. Sp.k., Tymbark, Polska 490540969.

175300 2010 06 17 A. Wprowadzono zmianę uprawnionego przez wykreślenie wpisu: Maspex Wadowice Sp. z o.o., Wadowice, Polska 357233331 i dokonanie wpisu: MW-GMW Sp. z o.o. Sp.komandytowa, Wadowice, Polska 357233331.

175300 2010 06 17 A. Wprowadzono zmianę uprawnionego przez wykreślenie wpisu: MW-GMW Sp. z o.o. Sp.komandytowa, Wadowice, Polska 357233331 i dokonanie wpisu: TYMBARK-GMW Sp. z o.o. Sp.k., Tymbark, Polska 490540969.

175475 2010 06 23 A,E. Wprowadzono zmianę przez wykreślenie wpisu: Wienerberger Ceramika Budowlana Sp. z o.o., Warszawa, Polska Wienerberger Cegielnie Łębork Sp. z o.o., Warszawa, Polska 770733953 i dokonanie wpisu: Wienerberger Ceramika Budowlana Sp. z o.o., Warszawa, Polska 770733953 oraz w rubryce E wykreślenie wpisu: Wspólne prawo ochronne.

175476 2010 06 23 A,E. Wprowadzono zmianę przez wykreślenie wpisu: Wienerberger Ceramika Budowlana Sp. z o.o., Warszawa, Polska Wienerberger Cegielnie Łębork Sp. z o.o., Warszawa, Polska 770733953 i dokonanie wpisu: Wienerberger Ceramika Budowlana Sp. z o.o., Warszawa, Polska 770733953 oraz w rubryce E wykreślenie wpisu: Wspólne prawo ochronne.

175477 2010 06 23 A,E. Wprowadzono zmianę przez wykreślenie wpisu: Wienerberger Ceramika Budowlana Sp. z o.o., Warszawa, Polska Wienerberger Cegielnie Łębork Sp. z o.o., Warszawa, Polska 770733953 i dokonanie wpisu: Wienerberger Ceramika Budowlana Sp. z o.o., Warszawa, Polska 770733953 oraz w rubryce E wykreślenie wpisu: Wspólne prawo ochronne.

175763 2010 06 17 A. Wprowadzono zmianę uprawnionego przez wykreślenie wpisu: „MASPEX WADOWICE” Spółka z o.o., Wadowice, Polska 357233331 i dokonanie wpisu: MW-GMW Sp. z o.o. Sp.komandytowa, Wadowice, Polska 357233331.

175763 2010 06 17 A. Wprowadzono zmianę uprawnionego przez wykreślenie wpisu: MW-GMW Sp. z o.o. Sp.komandytowa, Wadowice, Polska 357233331 i dokonanie wpisu: TYMBARK-GMW Sp. z o.o. Sp.k., Tymbark, Polska 490540969.

175764 2010 06 16 A. Wprowadzono zmianę uprawnionego przez wykreślenie wpisu: „MASPEX WADOWICE” Spółka z o.o., Wadowice, Polska 357233331 i dokonanie wpisu: MW-GMW Sp. z o.o. Sp.k., Wadowice, Polska 357233331.

175764 2010 06 16 A. Wprowadzono zmianę uprawnionego przez wykreślenie wpisu: MW-GMW Sp. z o.o. Sp.k., Wadowice, Polska 357233331 i dokonanie wpisu: TYMBARK-GMW SPÓŁKA Z OGRANICZONĄ ODPOWIEDZIALNOŚCIĄ SPÓŁKA KOMANDYTOWA, Tymbark, Polska 490540969.

175765 2010 06 16 A. Wprowadzono zmianę uprawnionego przez wykreślenie wpisu: „MASPEX WADOWICE” Spółka z o.o., Wadowice, Polska 357233331 i dokonanie wpisu: MW-GMW Sp. z o.o. Sp.k., Wadowice, Polska 357233331.

175765 2010 06 16 A. Wprowadzono zmianę uprawnionego przez wykreślenie wpisu: MW-GMW Sp. z o.o. Sp.k., Wadowice, Polska 357233331 i dokonanie wpisu: TYMBARK-GMW SPÓŁKA Z OGRANICZONĄ ODPOWIEDZIALNOŚCIĄ SPÓŁKA KOMANDYTOWA, Tymbark, Polska 490540969.

175766 2010 06 16 A. Wprowadzono zmianę uprawnionego przez wykreślenie wpisu: „MASPEX WADOWICE” Spółka z o.o., Wadowice, Polska 357233331 i dokonanie wpisu: MW-GMW Sp. z o.o. Sp.k., Wadowice, Polska 357233331.

175766 2010 06 16 A. Wprowadzono zmianę uprawnionego przez wykreślenie wpisu: MW-GMW Sp. z o.o. Sp.k., Wadowice, Polska 357233331 i dokonanie wpisu: TYMBARK-GMW SPÓŁKA Z OGRANICZONĄ ODPOWIEDZIALNOŚCIĄ SPÓŁKA KOMANDYTOWA, Tymbark, Polska 490540969.

175856 2010 06 23 A,E. Wprowadzono zmianę przez wykreślenie wpisu: Wienerberger Ceramika Budowlana Sp. z o.o., War-

szawa, Polska Wienerberger Cegielnie Łębork Sp. z o.o., Warszawa, Polska 770733953 i dokonanie wpisu: Wienerberger Ceramika Budowlana Sp. z o.o., Warszawa, Polska 770733953 oraz w rubryce E wykreślenie wpisu: Wspólne prawo ochronne.

175857 2010 06 23 A,E. Wprowadzono zmianę przez wykreślenie wpisu: Wienerberger Ceramika Budowlana Sp. z o.o., Warszawa, Polska Wienerberger Cegielnie Łębork Sp. z o.o., Warszawa, Polska 770733953 i dokonanie wpisu: Wienerberger Ceramika Budowlana Sp. z o.o., Warszawa, Polska 770733953 oraz w rubryce E wykreślenie wpisu: Wspólne prawo ochronne.

175858 2010 06 23 A,E. Wprowadzono zmianę przez wykreślenie wpisu: Wienerberger Ceramika Budowlana Sp. z o.o., Warszawa, Polska Wienerberger Cegielnie Łębork Sp. z o.o., Warszawa, Polska 770733953 i dokonanie wpisu: Wienerberger Ceramika Budowlana Sp. z o.o., Warszawa, Polska 770733953 oraz w rubryce E wykreślenie wpisu: Wspólne prawo ochronne.

175859 2010 06 23 A,E. Wprowadzono zmianę przez wykreślenie wpisu: Wienerberger Ceramika Budowlana Sp. z o.o., Warszawa, Polska Wienerberger Cegielnie Łębork Sp. z o.o., Warszawa, Polska 770733953 i dokonanie wpisu: Wienerberger Ceramika Budowlana Sp. z o.o., Warszawa, Polska 770733953 oraz w rubryce E wykreślenie wpisu: Wspólne prawo ochronne.

175861 2010 06 23 A,E. Wprowadzono zmianę przez wykreślenie wpisu: Wienerberger Ceramika Budowlana Sp. z o.o., Warszawa, Polska Wienerberger Cegielnie Łębork Sp. z o.o., Warszawa, Polska 770733953 i dokonanie wpisu: Wienerberger Ceramika Budowlana Sp. z o.o., Warszawa, Polska 770733953 oraz w rubryce E wykreślenie wpisu: Wspólne prawo ochronne.

176099 2010 06 18 D. Dokonano wpisu: Na mocy umowy zawartej w dniu 29 września 2009 r. ustanowiono na rzecz: SOCIETE GENERALE, s.a. z siedzibą w Paryżu, Francja, BNP PARIBAS, s.a. z siedzibą w Paryżu, Francja, CREDIT LYONNAIS, s.a. z siedzibą w Lyon, Francja, SOCIETE GENERALE BANK & TRUST, s.a. z siedzibą w Luksemburgu, BANQUE POPULAIRE DU SUD-OUEST, société anonyme coopérative de banque populaire z siedzibą w Bordeaux, Francja, CAISSE REGIONALE DE CREDIT AGRICOLE MUTUEL PYRENEES-GASCOGNE, société coopérative à capital et personnel variables z siedzibą w Tabes, Francja, SOCIETE BORDELAISE DE CREDIT INDUSTRIEL ET COMMERCIAL, s.a. z siedzibą w Bordeaux, Francja, HSBC FRANCE, s.a. z siedzibą w Paryżu, Francja, NATIXIS, s.a. z siedzibą w Paryżu, Francja zastaw na prawie ochronnym R-1176099 w celu zabezpieczenia wierzytelności przysługujących zastawnikom od zastawcy – spółki Biarritz Holdings, s.á.r.l. z siedzibą w Luksemburgu.

176520 2010 06 16 A. Wprowadzono zmianę uprawnionego przez wykreślenie wpisu: Maspex Wadowice Spółka z o.o., Wadowice, Polska 357233331 i dokonanie wpisu: MW-GMW Sp. z o.o. Sp.k., Wadowice, Polska 357233331.

176520 2010 06 16 A. Wprowadzono zmianę uprawnionego przez wykreślenie wpisu: MW-GMW Sp. z o.o. Sp.k., Wadowice, Polska 357233331 i dokonanie wpisu: TYMBARK-GMW SPÓŁKA Z OGRANICZONĄ ODPOWIEDZIALNOŚCIĄ SPÓŁKA KOMANDYTOWA, Tymbark, Polska 490540969.

176526 2010 06 16 A. Wprowadzono zmianę uprawnionego przez wykreślenie wpisu: „MASPEX WADOWICE” Spółka z o.o., Wadowice, Polska 357233331 i dokonanie wpisu: MW-GMW Sp. z o.o. Sp.k., Wadowice, Polska 357233331.

176526 2010 06 16 A. Wprowadzono zmianę uprawnionego przez wykreślenie wpisu: MW-GMW Sp. z o.o. Sp.k., Wadowice, Polska 357233331 i dokonanie wpisu: TYMBARK-GMW SPÓŁKA Z OGRANICZONĄ ODPOWIEDZIALNOŚCIĄ SPÓŁKA KOMANDYTOWA, Tymbark, Polska 490540969.

176653 2010 06 07 A. Wprowadzono zmianę nazwy uprawnionego przez wykreślenie wpisu: GENERAL MOTORS CORPORATION, Detroit, Stany Zjednoczone Ameryki i dokonanie wpisu:

MOTORS LIQUIDATION COMPANY, Detroit, Stany Zjednoczone Ameryki.

176653 2010 06 07 A. Wprowadzono zmianę uprawnionego przez wykreślenie wpisu: MOTORS LIQUIDATION COMPANY, Detroit, Stany Zjednoczone Ameryki i dokonanie wpisu: GENERAL MOTORS COMPANY, Detroit, Stany Zjednoczone Ameryki.

176653 2010 06 07 A. Wprowadzono zmianę uprawnionego przez wykreślenie wpisu: GENERAL MOTORS COMPANY, Detroit, Stany Zjednoczone Ameryki i dokonanie wpisu: GENERAL MOTORS LLC, Detroit, Stany Zjednoczone Ameryki.

177121 2010 06 24 A. Wprowadzono zmianę uprawnionego przez wykreślenie wpisu: „MILLROY” Rafał Łochowski i Krzysztof Łochowski Spółka Jawna, Warszawa, Polska 002200861 i dokonanie wpisu: STEREO.PL.S.A., Warszawa, Polska.

177121 2010 06 24 A. Wprowadzono zmianę uprawnionego przez wykreślenie wpisu: STEREO.PL.S.A., Warszawa, Polska i dokonanie wpisu: Grupa Stereo S.A., Warszawa, Polska.

177697 2010 06 11 A. Wprowadzono zmianę uprawnionego przez wykreślenie wpisu: Kraft Foods Schweiz Holding AG, Zurich, Szwajcaria i dokonanie wpisu: Kraft Foods Schweiz Holding GmbH, Opfikon, Szwajcaria.

177297 2010 06 11 A. Wprowadzono zmianę siedziby uprawnionego przez wykreślenie wpisu: Kraft Foods Schweiz Holding GmbH, Opfikon, Szwajcaria i dokonanie wpisu: Kraft Foods Schweiz Holding GmbH, Zug, Szwajcaria.

177831 2010 06 14 A. Wprowadzono zmianę uprawnionego przez wykreślenie wpisu: „MASPEX WADOWICE” Sp. z o.o., Wadowice, Polska 357233331 i dokonanie wpisu: MW-GMW Sp. z o.o.Sp.k., Wadowice, Polska 357233331.

177831 2010 06 14 A. Wprowadzono zmianę uprawnionego przez wykreślenie wpisu: MW-GMW Sp. z o.o. Sp.k., Wadowice, Polska 357233331 i dokonanie wpisu: TYMBARK-GMW Sp. z o.o. Sp.k., Tymbark, Polska 490540969.

177832 2010 06 14 A. Wprowadzono zmianę uprawnionego przez wykreślenie wpisu: „MASPEX WADOWICE” Sp. z o.o., Wadowice, Polska 357233331 i dokonanie wpisu: MW-GMW Sp. z o.o.Sp.k., Wadowice, Polska 357233331.

177832 2010 06 14 A. Wprowadzono zmianę uprawnionego przez wykreślenie wpisu: MW-GMW Sp. z o.o. Sp.k., Wadowice, Polska 357233331 i dokonanie wpisu: TYMBARK-GMW Sp. z o.o. Sp.k., Tymbark, Polska 490540969.

177917 2010 06 11 A. Wprowadzono zmianę uprawnionego przez wykreślenie wpisu: Kraft Foods Schweiz Holding AG, Zurich, Szwajcaria i dokonanie wpisu: Kraft Foods Schweiz Holding GmbH, Opfikon, Szwajcaria.

177917 2010 06 11 A. Wprowadzono zmianę siedziby uprawnionego przez wykreślenie wpisu: Kraft Foods Schweiz Holding GmbH, Opfikon, Szwajcaria i dokonanie wpisu: Kraft Foods Schweiz Holding GmbH, Zug, Szwajcaria.

178168 2010 06 28 F. Dokonano wpisu: W dniu 22 lutego 2010 r. do Urzędu Patentowego RP wpłynął wniosek o dokonanie w rejestrze wpisu informacji o zajęciu prawa ochronnego na przedmiotowy znak towarowy.

178169 2010 06 28 F. Dokonano wpisu: W dniu 22 lutego 2010 r. do Urzędu Patentowego RP wpłynął wniosek o dokonanie w rejestrze wpisu informacji o zajęciu prawa ochronnego na przedmiotowy znak towarowy.

178282 2010 06 28 A. Wprowadzono zmianę uprawnionego przez wykreślenie wpisu: TYCO INTERNATIONAL SERVICES AG, Schaffhausen, Szwajcaria i dokonanie wpisu: Tyco International Services GmbH, Schaffhausen, Szwajcaria.

178974 2010 06 14 A. Wprowadzono zmianę uprawnionego przez wykreślenie wpisu: MASPEX WADOWICE Spółka z o.o., Wa-

adowice, Polska 357233331 i dokonanie wpisu: MW-GMW Sp. z o.o. Sp.k, Wadowice, Polska 357233331.

178974 2010 06 14 A. Wprowadzono zmianę uprawnionego przez wykreślenie wpisu: MW-GMW Sp. z o.o. Sp.k., Wadowice, Polska 357233331 i dokonanie wpisu: TYMBARK-GMW Sp. z o.o. Sp.k., Tymbark, Polska 490540969.

178975 2010 06 14 A. Wprowadzono zmianę uprawnionego przez wykreślenie wpisu: MASPEX WADOWICE Spółka z o.o., Wadowice, Polska 357233331 i dokonanie wpisu: MW-GMW Sp. z o.o.Sp.k, Wadowice, Polska 357233331.

178975 2010 06 14 A. Wprowadzono zmianę uprawnionego przez wykreślenie wpisu: MW-GMW Sp. z o.o. Sp.k., Wadowice, Polska 357233331 i dokonanie wpisu: TYMBARK-GMW Sp. z o.o. Sp.k., Tymbark, Polska 490540969.

178976 2010 06 14 A. Wprowadzono zmianę uprawnionego przez wykreślenie wpisu: MASPEX WADOWICE Spółka z o.o., Wadowice, Polska 357233331 i dokonanie wpisu: MW-GMW Sp. z o.o.Sp.k, Wadowice, Polska 357233331.

178976 2010 06 14 A. Wprowadzono zmianę uprawnionego przez wykreślenie wpisu: MW-GMW Sp. z o.o. Sp.k., Wadowice, Polska 357233331 i dokonanie wpisu: TYMBARK-GMW Sp. z o.o. Sp.k., Tymbark, Polska 490540969.

178977 2010 06 16 A. Wprowadzono zmianę uprawnionego przez wykreślenie wpisu: MASPEX WADOWICE Spółka z o.o., Wadowice, Polska 357233331 i dokonanie wpisu: MW-GMW Sp. z o.o.Sp.k, Wadowice, Polska 357233331.

178977 2010 06 16 A. Wprowadzono zmianę uprawnionego przez wykreślenie wpisu: MW-GMW Sp. z o.o. Sp.k., Wadowice, Polska 357233331 i dokonanie wpisu: TYMBARK-GMW SPÓŁKA Z OGRANICZONĄ ODPOWIEDZIALNOŚCIĄ SPÓŁKA KOMANDYTOWA, Tymbark, Polska 490540969.

179445 2010 06 24 A. Wprowadzono zmianę uprawnionego przez wykreślenie wpisu: LU POLSKA Spółka Akcyjna, Warszawa, Polska i dokonanie wpisu: KRAFTFOODS POLSKA SPÓŁKA AKCYJNA, Warszawa, Polska.

180255 2010 06 16 A. Wprowadzono zmianę uprawnionego przez wykreślenie wpisu: „MASPEX WADOWICE” Sp. z o.o., Wadowice, Polska 357233331 i dokonanie wpisu: MW-GMW Sp. z o.o.Sp.k, Wadowice, Polska 357233331.

180255 2010 06 16 A. Wprowadzono zmianę uprawnionego przez wykreślenie wpisu: MW-GMW Sp. z o.o. Sp.k., Wadowice, Polska 357233331 i dokonanie wpisu: TYMBARK-GMW SPÓŁKA Z OGRANICZONĄ ODPOWIEDZIALNOŚCIĄ SPÓŁKA KOMANDYTOWA, Tymbark, Polska 490540969.

180287 2010 06 16 A. Wprowadzono zmianę uprawnionego przez wykreślenie wpisu: „MASPEX WADOWICE” Spółka z o.o., Wadowice, Polska 357233331; „EKOLAND” Spółka zo.o., Tychy, Polska 070400156; „TYMBARK” Spółka Akcyjna, Tymbark, Polska 490540969; „POLSKA ŻYWNOŚĆ” Spółka z o.o., Tychy, Polska 072389074 i dokonanie wpisu: „MASPEX WADOWICE” Spółka z o.o., Wadowice, Polska 357233331; „EKOLAND” Spółka zo.o., Tychy, Polska 070400156; TYMBARK-GMW SPÓŁKA Z OGRANICZONĄ ODPOWIEDZIALNOŚCIĄ SPÓŁKA KOMANDYTOWA, Tymbark, Polska; 490540969; „POLSKA ŻYWNOŚĆ” Spółka z o.o., Tychy, Polska 072389074.

180382 2010 06 17 A. Wprowadzono zmianę uprawnionego przez wykreślenie wpisu: Lidl Stiffung & Co. KG, Neckarsulm, Niemcy i dokonanie wpisu: Kaufland Marenhandel GmbH & Co. KG, Neckarsulm, Niemcy.

180990 2010 06 11 A. Wprowadzono zmianę uprawnionego przez wykreślenie wpisu: Kraft Foods Schweiz Holding AG, Zurich, Szwajcaria i dokonanie wpisu: Kraft Foods Schweiz Holding GmbH, Opfikon, Szwajcaria.

180990 2010 06 11 A. Wprowadzono zmianę siedziby uprawnionego przez wykreślenie wpisu: Kraft Foods Schweiz Holding GmbH, Opfikon, Szwajcaria i dokonanie wpisu: Kraft Foods Schweiz Holding GmbH, Zug, Szwajcaria.

181182 2010 06 24 A. Wprowadzono zmianę uprawnionego przez wykreślenie wpisu: LU Polska Spółka Akcyjna, Warszawa, Polska i dokonanie wpisu: KRAFT FOODS POLSKA SPÓŁKA AKCYJNA, Warszawa, Polska.

182412 2010 06 10 A. Wprowadzono zmianę uprawnionego przez wykreślenie wpisu: Wyeth, Madison, Stany Zjednoczone Ameryki i dokonanie wpisu: Intervet International B.V., Boxmeer, Holandia.

182905 2010 06 17 A. Wprowadzono zmianę uprawnionego przez wykreślenie wpisu: SOKOŁÓW S.A., Sokołów Podlaski, Polska 7100223709 i dokonanie wpisu: MARKA „SOKOŁÓW-SERVICE” Spółka z ograniczoną odpowiedzialnością Spółka Komandytowa, Sokołów Podlaski, Polska.

183287 2010 06 02 A. Wprowadzono zmianę uprawnionego przez wykreślenie wpisu: „MASPEX WADOWICE” Sp. z o.o., Wadowice, Polska 357233331 i dokonanie wpisu: MW-GMW Sp. z o.o. Sp.k., Wadowice, Polska 357233331.

183293 2010 06 02 A. Wprowadzono zmianę uprawnionego przez wykreślenie wpisu: „MASPEX WADOWICE” Sp. z o.o., Wadowice, Polska 357233331 i dokonanie wpisu: MW-GMW Sp. z o.o. Sp.k., Wadowice, Polska 357233331.

183294 2010 06 02 A. Wprowadzono zmianę uprawnionego przez wykreślenie wpisu: MASPEX WADOWICE Sp. z o.o., Wadowice, Polska 357233331 i dokonanie wpisu: MW-GMW Sp. z o.o. Sp.k., Wadowice, Polska 357233331.

183386 2010 06 02 A. Wprowadzono zmianę uprawnionego przez wykreślenie wpisu: „MASPEX WADOWICE” Spółka z ograniczoną odpowiedzialnością, Wadowice, Polska 357233331 i dokonanie wpisu: MW-GMW Sp. z o.o. Sp.k., Wadowice, Polska 357233331.

183460 2010 06 02 A. Wprowadzono zmianę uprawnionego przez wykreślenie wpisu: „MASPEX WADOWICE” Sp. z o.o., Wadowice, Polska 357233331 i dokonanie wpisu: MW-GMW Sp. z o.o. Sp.k., Wadowice, Polska 357233331.

183910 2010 06 10 F. Dokonano wpisu: Na podstawie tytułu wykonawczego: Wyrok zaoczny Sądu Rejonowego dla Łodzi – Śródmieścia z dnia 02 października 2008 r. sygnatura akt XIII GC 719/08 zaopatrzonej w klauzulę wykonalności z dnia 13 listopada 2008 r. Komornik Sądowy przy Sądzie Rejonowym w Wysokiem Mazowieckiem w toku postępowania egzekucyjnego o sygnaturze KM 897/09 dokonał zajęcia prawa ochronnego na znak towarowy o numerze R-183910 na rzecz wierzyciela: UNIKOLOR Sp. z o.o. z siedzibą w Konstancynie Łódzkim.

184419 2010 06 02 A. Wprowadzono zmianę uprawnionego przez wykreślenie wpisu: „MASPEX WADOWICE” Spółka z o.o., Wadowice, Polska 357233331 i dokonanie wpisu: MW-GMW Sp. z o.o. Sp.k., Wadowice, Polska 357233331.

184420 2010 06 02 A. Wprowadzono zmianę uprawnionego przez wykreślenie wpisu: „MASPEX WADOWICE” Spółka z o.o., Wadowice, Polska 357233331 i dokonanie wpisu: MW-GMW Sp. z o.o. Sp.k., Wadowice, Polska 357233331.

184457 2010 06 02 A. Wprowadzono zmianę nazwy uprawnionego przez wykreślenie wpisu: ENERGA GDAŃSKA KOMPA-NIA ENERGETYCZNA S.A., Gdańsk, Polska 190275904 i dokonanie wpisu: KONCERN ENERGETYCZNY ENERGA S.A., Gdańsk, Polska 190275904.

184457 2010 06 02 A. Wprowadzono zmianę nazwy uprawnionego przez wykreślenie wpisu: KONCERN ENERGETYCZNY ENERGA S.A., Gdańsk, Polska 190275904 i dokonanie wpisu: ENERGA-OPERATOR S.A., Gdańsk, Polska 190275904.

184457 2010 06 02 A. Wprowadzono zmianę uprawnionego przez wykreślenie wpisu: ENERGA-OPERATOR S.A., Gdańsk, Polska 190275904 i dokonanie wpisu: ENERGA S.A., Gdańsk, Polska 220353024.

185334 2010 06 11 A. Wprowadzono zmianę uprawnionego przez wykreślenie wpisu: Kraft Foods Schweiz Holding AG, Zurich, Szwajcaria i dokonanie wpisu: Kraft Foods Schweiz Holding GmbH, Opfikon, Szwajcaria.

188334 2010 06 11 A. Wprowadzono zmianę siedziby uprawnionego przez wykreślenie wpisu: Kraft Foods Schweiz Holding GmbH, Opfikon, Szwajcaria i dokonanie wpisu: Kraft Foods Schweiz Holding GmbH, Zug, Szwajcaria.

185571 2010 06 15 A. Wprowadzono zmianę siedziby uprawnionego przez wykreślenie wpisu: EURO-INKASO Sp. z o.o., Wolsztyn, Polska 978040953 i dokonanie wpisu: „EURO-INKASO” Sp. z o.o., Zielona Góra, Polska 978040953.

185678 2010 06 02 A. Wprowadzono zmianę uprawnionego przez wykreślenie wpisu: MASPEX WADOWICE Sp. z o.o., Wadowice, Polska 357233331 i dokonanie wpisu: MW-GMW Sp. z o.o. Sp.k., Wadowice, Polska 357233331.

185823 2010 06 24 A. Wprowadzono zmianę nazwy uprawnionego przez wykreślenie wpisu: „Agregaty” Spółka z ograniczoną odpowiedzialnością, Wilkowiec, Polska 411483434 i dokonanie wpisu: AGREGATY FOGO SPÓŁKA Z OGRANICZONĄ ODPOWIEDZIALNOŚCIĄ, Wilkowiec, Polska.

185823 2010 06 24 A. Wprowadzono zmianę uprawnionego przez wykreślenie wpisu: AGREGATY FOGO SPÓŁKA Z OGRANICZONĄ ODPOWIEDZIALNOŚCIĄ, Wilkowiec, Polska i dokonanie wpisu: Costruzioni Elettromeccaniche Soga S.p.A., Montecchio Maggiore (Vicenza), Włochy.

186171 2010 06 10 D. Dokonano wpisu: Na mocy umowy zawartej w dniu 21 grudnia 2009 r. pomiędzy BOLS Sp. z o.o. z siedzibą w Obornikach Wielkopolskich (zastawca) i Deutsche Bank AG, London Branch z siedzibą we Frankfurcie nad Menem, Niemcy (zastawnik) ustanowiono na prawie ochronnym na rzecz zastawnika:

1) zastaw zwykły na zabezpieczenie Zabezpieczonej Wierzytelności z Długu Równoległego w EUR (zgodnie z definicją zawartą w Umowie);

2) zastaw zwykły na zabezpieczenie Zabezpieczonej Wierzytelności z Długu Równoległego w USD (zgodnie z definicją zawartą w Umowie);

3) zastaw zwykły na zabezpieczenie Zabezpieczonej Wierzytelności z Gwarancji Zastawcy w EUR (zgodnie z definicją zawartą w Umowie);

4) zastaw zwykły na zabezpieczenie Zabezpieczonej Wierzytelności z Gwarancji Zastawcy w USD (zgodnie z definicją zawartą w Umowie);

5) zastaw zwykły na zabezpieczenie Zabezpieczonej Wierzytelności z Gwarancji Gwaranta 1 w EUR (zgodnie z definicją zawartą w Umowie);

6) zastaw zwykły na zabezpieczenie Zabezpieczonej Wierzytelności z Gwarancji Gwaranta 1 w USD (zgodnie z definicją zawartą w Umowie);

7) zastaw zwykły na zabezpieczenie Zabezpieczonej Wierzytelności z Gwarancji Gwaranta 2 w EUR (zgodnie z definicją zawartą w Umowie);

8) zastaw zwykły na zabezpieczenie Zabezpieczonej Wierzytelności z Gwarancji Gwaranta 2 w USD (zgodnie z definicją zawartą w Umowie);

9) zastaw zwykły na zabezpieczenie Zabezpieczonej Wierzytelności z Gwarancji Gwaranta 3 w EUR (zgodnie z definicją zawartą w Umowie);

10) zastaw zwykły na zabezpieczenie Zabezpieczonej Wierzytelności z Gwarancji Gwaranta 3 w USD (zgodnie z definicją zawartą w Umowie);

11) zastaw zwykły na zabezpieczenie Zabezpieczonej Wierzytelności z Gwarancji Gwaranta 4 w EUR (zgodnie z definicją zawartą w Umowie);

12) zastaw zwykły na zabezpieczenie Zabezpieczonej Wierzytelności z Gwarancji Gwaranta 4 w USD (zgodnie z definicją zawartą w Umowie);

13) zastaw zwykły na zabezpieczenie Zabezpieczonej Wierzytelności z Gwarancji Gwaranta 5 w EUR (zgodnie z definicją zawartą w Umowie);

14) zastaw zwykły na zabezpieczenie Zabezpieczonej Wierzytelności z Gwarancji Gwaranta 5 w USD (zgodnie z definicją zawartą w Umowie);

15) zastaw zwykły na zabezpieczenie Zabezpieczonej Wierzytelności z Gwarancji Gwaranta 6 w EUR (zgodnie z definicją zawartą w Umowie);

16) zastaw zwykły na zabezpieczenie Zabezpieczonej Wierzytelności z Gwarancji Gwaranta 6 w USD (zgodnie z definicją zawartą w Umowie);

17) zastaw zwykły na zabezpieczenie Zabezpieczonej Wierzytelności z Gwarancji Gwaranta 7 w EUR (zgodnie z definicją zawartą w Umowie);

18) zastaw zwykły na zabezpieczenie Zabezpieczonej Wierzytelności z Gwarancji Gwaranta 7 w USD (zgodnie z definicją zawartą w Umowie);

19) zastaw zwykły na zabezpieczenie Zabezpieczonej Wierzytelności z Gwarancji Gwaranta 8 w EUR (zgodnie z definicją zawartą w Umowie);

20) zastaw zwykły na zabezpieczenie Zabezpieczonej Wierzytelności z Gwarancji Gwaranta 8 w USD (zgodnie z definicją zawartą w Umowie);

21) zastaw zwykły na zabezpieczenie Zabezpieczonej Wierzytelności z Gwarancji Gwaranta 9 w EUR (zgodnie z definicją zawartą w Umowie);

22) zastaw zwykły na zabezpieczenie Zabezpieczonej Wierzytelności z Gwarancji Gwaranta 9 w USD (zgodnie z definicją zawartą w Umowie);

23) zastaw zwykły na zabezpieczenie Zabezpieczonej Wierzytelności z Gwarancji Gwaranta 10 w EUR (zgodnie z definicją zawartą w Umowie);

24) zastaw zwykły na zabezpieczenie Zabezpieczonej Wierzytelności z Gwarancji Gwaranta 10 w USD (zgodnie z definicją zawartą w Umowie);

25) zastaw zwykły na zabezpieczenie Zabezpieczonej Wierzytelności z Gwarancji Gwaranta 11 w EUR (zgodnie z definicją zawartą w Umowie);

26) zastaw zwykły na zabezpieczenie Zabezpieczonej Wierzytelności z Gwarancji Gwaranta 11 w USD (zgodnie z definicją zawartą w Umowie);

27) zastaw zwykły na zabezpieczenie Zabezpieczonej Wierzytelności z Gwarancji Gwaranta 12 w EUR (zgodnie z definicją zawartą w Umowie);

28) zastaw zwykły na zabezpieczenie Zabezpieczonej Wierzytelności z Gwarancji Gwaranta 12 w USD (zgodnie z definicją zawartą w Umowie);

29) zastaw zwykły na zabezpieczenie Zabezpieczonej Wierzytelności z Gwarancji Gwaranta 13 w EUR (zgodnie z definicją zawartą w Umowie);

30) zastaw zwykły na zabezpieczenie Zabezpieczonej Wierzytelności z Gwarancji Gwaranta 13 w USD (zgodnie z definicją zawartą w Umowie);

31) zastaw zwykły na zabezpieczenie Zabezpieczonej Wierzytelności z Gwarancji Gwaranta 14 w EUR (zgodnie z definicją zawartą w Umowie);

32) zastaw zwykły na zabezpieczenie Zabezpieczonej Wierzytelności z Gwarancji Gwaranta 14 w USD (zgodnie z definicją zawartą w Umowie);

33) zastaw zwykły na zabezpieczenie Zabezpieczonej Wierzytelności z Gwarancji Gwaranta 15 w EUR (zgodnie z definicją zawartą w Umowie);

34) zastaw zwykły na zabezpieczenie Zabezpieczonej Wierzytelności z Gwarancji Gwaranta 15 w USD (zgodnie z definicją zawartą w Umowie);

35) zastaw zwykły na zabezpieczenie Zabezpieczonej Wierzytelności z Gwarancji Spółki Dominującej w EUR (zgodnie z definicją zawartą w Umowie);

36) zastaw zwykły na zabezpieczenie Zabezpieczonej Wierzytelności z Gwarancji Spółki Dominującej w USD (zgodnie z definicją zawartą w Umowie).

186266 2010 06 16 A. Wprowadzono zmianę uprawnionego przez wykreślenie wpisu: Wydawnictwo Edukacyjne „The Teacher” Spółka z ograniczoną odpowiedzialnością, Warszawa, Polska 015489156 i dokonanie wpisu: THE TEACHER Tomasz Płoszaj, Warszawa, Polska 015595102.

186360 2010 06 02 A. Wprowadzono zmianę uprawnionego przez wykreślenie wpisu: MASPEX WADOWICE Spółka z o.o., Wadowice, Polska 357233331 i dokonanie wpisu: MW-GMW Sp. z o.o. Sp.k., Wadowice, Polska 357233331.

186687 2010 06 15 A. Wprowadzono zmianę uprawnionego przez wykreślenie wpisu: PREMIUM FOODS Spółka Akcyjna, Warszawa, Polska 015303967 i dokonanie wpisu: TETLEY POLSKA SPÓŁKA Z OGRANICZONĄ ODPOWIEDZIALNOŚCIĄ, Warszawa, Polska.

187075 2010 06 21 A. Wprowadzono zmianę nazwy uprawnionego przez wykreślenie wpisu: Stockhausen GmbH, Krefeld, Niemcy i dokonanie wpisu: Evonik Stockhausen GmbH, Krefeld, Niemcy.

187289 2010 06 24 A. Wprowadzono zmianę nazwy i siedziby uprawnionego przez wykreślenie wpisu: Prismo Limited, Toft Greek, Wielka Brytania i dokonanie wpisu: Somerford Equipment Limited, York, Wielka Brytania.

187289 2010 06 24 A. Wprowadzono zmianę uprawnionego przez wykreślenie wpisu: Somerford Equipment Limited, York, Wielka Brytania i dokonanie wpisu: Prismo Road Markings Limited, Leeds, Wielka Brytania.

188181 2010 06 24 A. Wprowadzono zmianę uprawnionego przez wykreślenie wpisu: FRUCTO-MAJ Spółka z o.o. w Granicach Zakład w Milejowie, Milejów, Polska 008350870 i dokonanie wpisu: FRUCTO-MAJ SPÓŁKA z o.o., Milejów, Polska.

188257 2010 06 10 A. Wprowadzono zmianę uprawnionego przez wykreślenie wpisu: „MASPEX WADOWICE” Spółka z o.o., Wadowice, Polska 357233331 i dokonanie wpisu: MW-GMW SPÓŁKA Z OGRANICZONĄ ODPOWIEDZIALNOŚCIĄ SPÓŁKA KOMANDYTOWA, Wadowice, Polska 357233331.

188258 2010 06 10 A. Wprowadzono zmianę uprawnionego przez wykreślenie wpisu: „MASPEX WADOWICE” Spółka z o.o., Wadowice, Polska 357233331 i dokonanie wpisu: MW-GMW SPÓŁKA Z OGRANICZONĄ ODPOWIEDZIALNOŚCIĄ SPÓŁKA KOMANDYTOWA, Wadowice, Polska 357233331.

188433 2010 06 14 A. Wprowadzono zmianę uprawnionego przez wykreślenie wpisu: EMPIK Sp. z o.o., Warszawa, Polska 011518197 i dokonanie wpisu: EMPIK ASSETS SPÓŁKA Z OGRANICZONĄ ODPOWIEDZIALNOŚCIĄ, Warszawa, Polska.

188435 2010 06 14 A. Wprowadzono zmianę uprawnionego przez wykreślenie wpisu: EMPIK Sp. z o.o., Warszawa, Polska 011518197 i dokonanie wpisu: EMPIK ASSETS SPÓŁKA Z OGRANICZONĄ ODPOWIEDZIALNOŚCIĄ, Warszawa, Polska.

188436 2010 06 14 A. Wprowadzono zmianę uprawnionego przez wykreślenie wpisu: EMPIK Sp. z o.o., Warszawa, Polska 011518197 i dokonanie wpisu: EMPIK ASSETS SPÓŁKA Z OGRANICZONĄ ODPOWIEDZIALNOŚCIĄ, Warszawa, Polska.

188797 2010 06 10 A. Wprowadzono zmianę uprawnionego przez wykreślenie wpisu: „MASPEX WADOWICE” Spółka z o.o., Wadowice, Polska 357233331 i dokonanie wpisu: MW-GMW SPÓŁKA Z OGRANICZONĄ ODPOWIEDZIALNOŚCIĄ SPÓŁKA KOMANDYTOWA, Wadowice, Polska 357233331.

189206 2010 06 28 F. Dokonano wpisu: W dniu 22 lutego 2010 r. do Urzędu Patentowego RP wpłynął wniosek o dokonanie w rejestrze wpisu informacji o zajęciu prawa ochronnego na przedmiotowy znak towarowy.

191047 2010 06 17 A. Wprowadzono zmianę uprawnionego przez wykreślenie wpisu: EDIPRESSE POLSKA S.A., Warszawa, Polska 010304264 i dokonanie wpisu: MARQUARD MEDIA AG, Zug, Szwajcaria.

191342 2010 06 14 A. Wprowadzono zmianę uprawnionego przez wykreślenie wpisu: EMPIK Sp. z o.o., Warszawa, Polska 011518197 i dokonanie wpisu: EMPIK ASSETS SPÓŁKA Z OGRANICZONĄ ODPOWIEDZIALNOŚCIĄ, Warszawa, Polska.

191455 2010 06 14 A. Wprowadzono zmianę uprawnionego przez wykreślenie wpisu: EMPIK Sp. z o.o., Warszawa, Polska 011518197 i dokonanie wpisu: EMPIK ASSETS SPÓŁKA Z OGRANICZONĄ ODPOWIEDZIALNOŚCIĄ, Warszawa, Polska.

191662 2010 06 28 F. Dokonano wpisu: W dniu 22 lutego 2010 r. do Urzędu Patentowego RP wpłynął wniosek o dokonanie w rejestrze wpisu informacji o zajęciu prawa ochronnego na przedmiotowy znak towarowy.

192113 2010 06 11 A. Wprowadzono zmianę uprawnionego przez wykreślenie wpisu: Kraft Foods Schweiz Holding AG, Zurich, Szwajcaria i dokonanie wpisu: Kraft Foods Schweiz Holding GmbH, Opfikon, Szwajcaria.

192113 2010 06 11 A. Wprowadzono zmianę siedziby uprawnionego przez wykreślenie wpisu: Kraft Foods Schweiz Holding GmbH, Opfikon, Szwajcaria i dokonanie wpisu: Kraft Foods Schweiz Holding GmbH, Zug, Szwajcaria.

193290 2010 06 17 A. Wprowadzono zmianę uprawnionego przez wykreślenie wpisu: EDIPRESSE POLSKA S.A., Warszawa, Polska 010304264 i dokonanie wpisu: MARQUARD MEDIA AG, Zug, Szwajcaria.

193311 2010 06 17 A. Wprowadzono zmianę uprawnionego przez wykreślenie wpisu: SOKOŁÓW S.A., Sokołów Podlaski, Polska 7100223709 i dokonanie wpisu: MARKA „SOKOŁÓW-SERWICE” Spółka z ograniczoną odpowiedzialnością Spółka Komandytowa, Sokołów Podlaski, Polska.

193312 2010 06 17 A. Wprowadzono zmianę uprawnionego przez wykreślenie wpisu: SOKOŁÓW S.A., Sokołów Podlaski, Polska 7100223709 i dokonanie wpisu: MARKA „SOKOŁÓW-SERWICE” Spółka z ograniczoną odpowiedzialnością Spółka Komandytowa, Sokołów Podlaski, Polska.

193735 2010 06 24 A. Wprowadzono zmianę uprawnionego przez wykreślenie wpisu: LU Polska Spółka Akcyjna, Warszawa, Polska 650111006 i dokonanie wpisu: KRAFT FOODS POLSKA SPÓŁKA AKCYJNA, Warszawa, Polska.

193795 2010 06 17 A. Wprowadzono zmianę uprawnionego przez wykreślenie wpisu: SOKOŁÓW S.A., Sokołów Podlaski, Polska 7100223709 i dokonanie wpisu: MARKA „SOKOŁÓW-SERWICE” Spółka z ograniczoną odpowiedzialnością Spółka Komandytowa, Sokołów Podlaski, Polska.

194451 2010 06 17 A. Wprowadzono zmianę uprawnionego przez wykreślenie wpisu: EDIPRESSE POLSKA S.A., Warszawa, Polska 010304264 i dokonanie wpisu: MARQUARD MEDIA AG, Zug, Szwajcaria.

194542 2010 06 28 F. Dokonano wpisu: W dniu 22 lutego 2010 r. do Urzędu Patentowego RP wpłynął wniosek o dokonanie w rejestrze wpisu informacji o zajęciu prawa ochronnego na przedmiotowy znak towarowy.

195377 2010 06 24 A. Wprowadzono zmianę uprawnionego przez wykreślenie wpisu: LU Polska Spółka Akcyjna, Warszawa, Polska 650111006 i dokonanie wpisu: KRAFT FOODS POLSKA SPÓŁKA AKCYJNA, Warszawa, Polska.

196122 2010 06 16 A. Wprowadzono zmianę uprawnionego przez wykreślenie wpisu: ATREM Spółka z o.o., Przeźmierowo k/Poznania, Polska 639688384 i dokonanie wpisu: ATREM SPÓŁKA AKCYJNA, Złotniki, Polska 639688384.

196123 2010 06 16 A. Wprowadzono zmianę uprawnionego przez wykreślenie wpisu: ATREM Spółka z o.o., Przeźmierowo k/Poznania, Polska 639688384 i dokonanie wpisu: ATREM SPÓŁKA AKCYJNA, Złotniki, Polska 639688384.

196124 2010 06 16 A. Wprowadzono zmianę uprawnionego przez wykreślenie wpisu: ATREM Spółka z o.o., Przeźmierowo k/Poznania, Polska 639688384 i dokonanie wpisu: ATREM SPÓŁKA AKCYJNA, Złotniki, Polska 639688384.

196125 2010 06 16 A. Wprowadzono zmianę uprawnionego przez wykreślenie wpisu: ATREM Spółka z o.o., Przeźmierowo k/Poznania, Polska 639688384 i dokonanie wpisu: ATREM SPÓŁKA AKCYJNA, Złotniki, Polska 639688384.

196126 2010 06 16 A. Wprowadzono zmianę uprawnionego przez wykreślenie wpisu: ATREM Spółka z o.o., Przeźmierowo k/Poznania, Polska 639688384 i dokonanie wpisu: ATREM SPÓŁKA AKCYJNA, Złotniki, Polska 639688384.

196305 2010 06 13 A. Wprowadzono zmianę uprawnionego przez wykreślenie wpisu: Dr. Mielimionka GLOBAL Group Spółka z o.o., Radom, Polska 672243759 i dokonanie wpisu: GLOBAL COSMED GROUP Sp. z o.o.Sp.k., Radom, Polska 672243759.

196305 2010 06 13 A. Wprowadzono zmianę uprawnionego przez wykreślenie wpisu: GLOBAL COSMED GROUP Sp. z o.o.Sp.k., Radom, Polska 672243759 i dokonanie wpisu: Laboratorium Kosmetyczne MAWA Sp. z o.o., Świętochłowice, Polska.

196516 2010 06 16 A. Wprowadzono zmianę uprawnionego przez wykreślenie wpisu: ATREM Spółka z o.o., Przeźmierowo k/Poznania, Polska 639688384 i dokonanie wpisu: ATREM SPÓŁKA AKCYJNA, Złotniki, Polska 639688384.

196838 2010 06 16 A. Wprowadzono zmianę nazwy uprawnionego przez wykreślenie wpisu: GADU – GADU Spółka Akcyjna, Warszawa, Polska 830470105 i dokonanie wpisu: GG NETWORK SPÓŁKA AKCYJNA, Warszawa, Polska 830470105.

196867 2010 06 14 A. Wprowadzono zmianę siedziby uprawnionego przez wykreślenie wpisu: „MAP POLSKA” SPÓŁKA Z OGRANICZONĄ ODPOWIEDZIALNOŚCIĄ, Bronisze, Polska 011565469 i dokonanie wpisu: „MAP POLSKA” SPÓŁKA Z OGRANICZONĄ ODPOWIEDZIALNOŚCIĄ, Warszawa, Polska 011565469.

196868 2010 06 14 A. Wprowadzono zmianę siedziby uprawnionego przez wykreślenie wpisu: „MAP POLSKA” SPÓŁKA Z OGRANICZONĄ ODPOWIEDZIALNOŚCIĄ, Bronisze, Polska 011565469 i dokonanie wpisu: „MAP POLSKA” SPÓŁKA Z OGRANICZONĄ ODPOWIEDZIALNOŚCIĄ, Warszawa, Polska 011565469.

196869 2010 06 14 A. Wprowadzono zmianę siedziby uprawnionego przez wykreślenie wpisu: „MAP POLSKA” SPÓŁKA Z OGRANICZONĄ ODPOWIEDZIALNOŚCIĄ, Bronisze, Polska 011565469 i dokonanie wpisu: „MAP POLSKA” SPÓŁKA Z OGRANICZONĄ ODPOWIEDZIALNOŚCIĄ, Warszawa, Polska 011565469.

196870 2010 06 14 A. Wprowadzono zmianę siedziby uprawnionego przez wykreślenie wpisu: „MAP POLSKA” SPÓŁKA Z OGRANICZONĄ ODPOWIEDZIALNOŚCIĄ, Bronisze, Polska 011565469 i dokonanie wpisu: „MAP POLSKA” SPÓŁKA Z OGRANICZONĄ ODPOWIEDZIALNOŚCIĄ, Warszawa, Polska 011565469.

196871 2010 06 14 A. Wprowadzono zmianę siedziby uprawnionego przez wykreślenie wpisu: „MAP POLSKA” SPÓŁKA Z OGRANICZONĄ ODPOWIEDZIALNOŚCIĄ, Bronisze, Polska 011565469 i dokonanie wpisu: „MAP POLSKA” SPÓŁKA Z OGRANICZONĄ ODPOWIEDZIALNOŚCIĄ, Warszawa, Polska 011565469.

196872 2010 06 14 A. Wprowadzono zmianę siedziby uprawnionego przez wykreślenie wpisu: „MAP POLSKA” SPÓŁKA Z OGRANICZONĄ ODPOWIEDZIALNOŚCIĄ, Bronisze, Polska 011565469 i dokonanie wpisu: „MAP POLSKA” SPÓŁKA Z OGRANICZONĄ ODPOWIEDZIALNOŚCIĄ, Warszawa, Polska 011565469.

199100 2010 06 07 A. Wprowadzono zmianę nazwy uprawnionego przez wykreślenie wpisu: General Motors Corporation, Detroit, Stany Zjednoczone Ameryki i dokonanie wpisu: MOTORS LIQUIDATION COMPANY, Detroit, Stany Zjednoczone Ameryki.

199100 2010 06 07 A. Wprowadzono zmianę uprawnionego przez wykreślenie wpisu: MOTORS LIQUIDATION COMPANY, Detroit, Stany Zjednoczone Ameryki i dokonanie wpisu: GENERAL MOTORS COMPANY, Detroit, Stany Zjednoczone Ameryki.

199100 2010 06 07 A. Wprowadzono zmianę uprawnionego przez wykreślenie wpisu: GENERAL MOTORS COMPANY, Detroit, Stany Zjednoczone Ameryki i dokonanie wpisu: GENERAL MOTORS LLC, Detroit, Stany Zjednoczone Ameryki.

199309 2010 06 23 A. Wprowadzono zmianę uprawnionego przez wykreślenie wpisu: „ARKOM” Sp. z o.o., Szczecin, Polska 812439411 i dokonanie wpisu: CONTEL Sp. z o.o., Warszawa, Polska.

199309 2010 06 23 A. Wprowadzono zmianę siedziby uprawnionego przez wykreślenie wpisu: CONTEL Sp. z o.o., Warszawa, Polska i dokonanie wpisu: CONTEL Sp. z o.o., Szczecin, Polska 812505237.

199738 2010 06 24 A. Wprowadzono zmianę uprawnionego przez wykreślenie wpisu: LU Polska Spółka Akcyjna, Warszawa, Polska 650111006 i dokonanie wpisu: KRAFTFOODSPOLSKASPOŁKA AKCYJNA, Warszawa, Polska.

199996 2010 06 16 A. Wprowadzono zmianę nazwy uprawnionego przez wykreślenie wpisu: GADU – GADU Spółka Akcyjna, Warszawa, Polska 830470105 i dokonanie wpisu: GG NETWORK SPÓŁKA AKCYJNA, Warszawa, Polska 830470105.

200130 2010 06 24 A. Wprowadzono zmianę uprawnionego przez wykreślenie wpisu: LU Polska Spółka Akcyjna, Warszawa, Polska 650111006 i dokonanie wpisu: KRAFTFOODSPOLSKASPOŁKA AKCYJNA, Warszawa, Polska.

202190 2010 06 24 A. Wprowadzono zmianę siedziby uprawnionego przez wykreślenie wpisu: BWS Polska Sp. z o.o., Rzeszów, Polska 690639727 i dokonanie wpisu: BWS Polska Spółka z o.o., Zaczernie 791, Polska.

203866 2010 06 16 A. Wprowadzono zmianę uprawnionego przez wykreślenie wpisu: EUROMAT S.C. Paweł Wojtarowicz, Robert Kobylański, Oświęcim, Polska i dokonanie wpisu: EUROMAT WOJTAROWICZ, KOBYLAŃSKI SPÓŁKA JAWNA, Oświęcim, Polska 120168264.

203886 2010 06 24 A. Wprowadzono zmianę siedziby uprawnionego przez wykreślenie wpisu: POLSKA GIEŁDA PRACY Sp. z o.o., Rzeszów, Polska 431261540 i dokonanie wpisu: Polska Giełda Pracy Spółka z o.o., Lublin, Polska.

204254 2010 06 24 A. Wprowadzono zmianę siedziby uprawnionego przez wykreślenie wpisu: Magdalena Kozieł-Krzyżanowska, Gdańsk, Polska i dokonanie wpisu: Magdalena Kozieł-Krzyżanowska, Otomin, Polska.

204341 2010 06 24 A. Wprowadzono zmianę uprawnionego przez wykreślenie wpisu: TOMTRADING Sp. z o.o., Toruń, Polska 340132089 i dokonanie wpisu: BOV Spółka z ograniczoną odpowiedzialnością, Toruń, Polska.

204341 2010 06 24 A. Wprowadzono zmianę siedziby uprawnionego przez wykreślenie wpisu: BOV Spółka z ograniczoną od-

powiedzialnością, Toruń, Polska i dokonanie wpisu: BOV Spółka z ograniczoną odpowiedzialnością, Gdańsk, Polska.

204342 2010 06 24 A. Wprowadzono zmianę uprawnionego przez wykreślenie wpisu: TOMTRADING Sp. z o.o., Toruń, Polska 340132089 i dokonanie wpisu: BOV Spółka z ograniczoną odpowiedzialnością, Toruń, Polska.

204342 2010 06 24 A. Wprowadzono zmianę siedziby uprawnionego przez wykreślenie wpisu: BOV Spółka z ograniczoną odpowiedzialnością, Toruń, Polska i dokonanie wpisu: BOV Spółka z ograniczoną odpowiedzialnością, Gdańsk, Polska.

204832 2010 06 24 A. Wprowadzono zmianę uprawnionego przez wykreślenie wpisu: „TOMTRADING” Spółka z ograniczoną odpowiedzialnością, Toruń, Polska 340132089 i dokonanie wpisu: BOV Spółka z ograniczoną odpowiedzialnością, Toruń, Polska.

204832 2010 06 24 A. Wprowadzono zmianę siedziby uprawnionego przez wykreślenie wpisu: BOV Spółka z ograniczoną odpowiedzialnością, Toruń, Polska i dokonanie wpisu: BOV Spółka z ograniczoną odpowiedzialnością, Gdańsk, Polska.

205445 2010 06 24 D. Doknano wpisu: W dniu 30 września 2009 r. zawarto Umowę Zastawu na Znakach Towarowych, w której to umowie firma ACCO BRANDS CORPORATION, Lincolnshire, Stany Zjednoczone Ameryki udziela zastawu na znak towarowy KENSINGTON na rzecz U.S. Bank National Association, Cincinnati, Stany Zjednoczone Ameryki.

205696 2010 06 16 A. Wprowadzono zmianę uprawnionego przez wykreślenie wpisu: „NetArt” Piotr Nowak, Zabawa, Polska 351258130 i dokonanie wpisu: NETART SPÓŁKA AKCYJNA SPÓŁKA KOMANDYTOWO-AKCYJNA, Krakow, Polska 120805512.

205697 2010 06 16 A. Wprowadzono zmianę uprawnionego przez wykreślenie wpisu: „NetArt” Piotr Nowak, Zabawa, Polska 351258130 i dokonanie wpisu: NETART SPÓŁKA AKCYJNA SPÓŁKA KOMANDYTOWO-AKCYJNA, Krakow, Polska 120805512.

205914 2010 06 11 A. Wprowadzono zmianę uprawnionego przez wykreślenie wpisu: Kraft Foods Schweiz Holding AG, Zurich, Szwajcaria i dokonanie wpisu: Kraft Foods Schweiz Holding GmbH, Opfikon, Szwajcaria.

205914 2010 06 11 A. Wprowadzono zmianę siedziby uprawnionego przez wykreślenie wpisu: Kraft Foods Schweiz Holding GmbH, Opfikon, Szwajcaria i dokonanie wpisu: Kraft Foods Schweiz Holding GmbH, Zug, Szwajcaria.

205982 2010 06 21 A. Wprowadzono zmianę uprawnionego przez wykreślenie wpisu: FCE Bank Polska Spółka Akcyjna, Warszawa, Polska 012330745 i dokonanie wpisu: Ford Motor Company, Dearborn, Stany Zjednoczone Ameryki.

205983 2010 06 21 A. Wprowadzono zmianę uprawnionego przez wykreślenie wpisu: FCE Bank Polska Spółka Akcyjna, Warszawa, Polska 012330745 i dokonanie wpisu: Ford Motor Company, Dearborn, Stany Zjednoczone Ameryki.

206028 2010 06 24 A. Wprowadzono zmianę nazwy uprawnionego przez wykreślenie wpisu: Spółdzielnia Mleczarska Maćkowy, Gdańsk, Polska 000818410 i dokonanie wpisu: Spółdzielnia Mleczarska Polmlek-Maćkowy, Gdańsk, Polska.

206586 2010 06 24 A. Wprowadzono zmianę uprawnionego przez wykreślenie wpisu: Zakład Ceramiki Sanitarnej Stanisław Hybner, Środa Wielkopolska, Polska 004864619 i dokonanie wpisu: „HYBNER” – A. Hybner, S.Hybner, L. Hybner-Mysza Spółka Jawna, Środa Wielkopolska, Polska.

206586 2010 06 24 A. Wprowadzono zmianę uprawnionego przez wykreślenie wpisu: „HYBNER” – A. Hybner, S.Hybner, L. Hybner-Mysza Spółka Jawna Środa Wielkopolska, Polska i dokonanie wpisu: „HYBNER” S.A., Środa Wielkopolska, Polska.

206888 2010 06 16 A. Wprowadzono zmianę nazwy uprawnionego przez wykreślenie wpisu: „Wodnik” Spółka z o.o., Kraków,

Polska 356344979 i dokonanie wpisu: „TIP-TOP” SPÓŁKA Z OGRANICZONĄ ODPOWIEDZIALNOŚCIĄ, Kraków, Polska 356344979.

207964 2010 06 16 A. Wprowadzono zmianę nazwy uprawnionego przez wykreślenie wpisu: „B & J” Jarosław Olszyński Spółka Jawna, Wejherowo, Polska 190314834 i dokonanie wpisu: „EURA-TECH” J. OBSZYŃSKI SPÓŁKA JAWNA, Wejherowo, Polska 1903148334.

207964 2010 06 16 A. Wprowadzono zmianę uprawnionego przez wykreślenie wpisu: „EURA-TECH” J. OBSZYŃSKI SPÓŁKA JAWNA, Wejherowo, Polska 1903148334 i dokonanie wpisu: „EURA-TECH” SPÓŁKA Z OGRANICZONĄ ODPOWIEDZIALNOŚCIĄ, Wejherowo, Polska 190932408.

208298 2010 06 17 A. Wprowadzono zmianę uprawnionego przez wykreślenie wpisu: „SOKOŁÓW” Spółka Akcyjna, Sokołów Podlaski, Polska 7100223709 i dokonanie wpisu: MARKA „SOKOŁÓW-SERVICE” Spółka z ograniczoną odpowiedzialnością Spółka Komandytowa, Sokołów Podlaski, Polska.

209670 2010 08 14 A. Wprowadzono zmianę uprawnionego przez wykreślenie wpisu: A.C. Nielsen Company, Schaumburg, Stany Zjednoczone Ameryki i dokonanie wpisu: A.C. Nielsen Company, LLC, Schaumburg, Stany Zjednoczone Ameryki.

210522 2010 06 16 A. Wprowadzono zmianę uprawnionego przez wykreślenie wpisu: ELJOT J. Florek, L. Pieczka Spółka Jawna, Kraków, Polska i dokonanie wpisu: ELJOT Leszek Pieczka i Wspólnicy Spółka komandytowa, Kraków, Polska.

211299 2010 06 10 D. Doknano wpisu: W dniu 3 lutego 2010 r. na podstawie postanowienia Sądu Rejonowego dla m.st. Warszawy w Warszawie Wydział XI Gospodarczy – Rejestru Zastawów (sygn.akt WA.XI.Ns.Rej.Za 245/10/492) wpisano do Rejestru Zastawów pod pozycją 2199942 zastaw rejestrowy na prawie ochronnym do znaku towarowego R-211299 w celu zabezpieczenia wierzytelności przysługujących BRE BANK Spółka Akcyjna z siedzibą w Warszawie wobec CALL CENTER POLAND Spółka Akcyjna z siedzibą w Warszawie.

211511 2010 06 10 D. Doknano wpisu: W dniu 1 lutego 2010 r. na podstawie postanowienia Sądu Rejonowego dla m.st. Warszawy w Warszawie Wydział XI Gospodarczy – Rejestru Zastawów (sygn. akt WA.XI.Ns.Rej.Za 247/10/294) wpisano do Rejestru Zastawów pod pozycją 2199568 zastaw rejestrowy na prawie ochronnym do znaku towarowego R-211511 w celu zabezpieczenia wierzytelności przysługujących BRE BANK Spółka Akcyjna z siedzibą w Warszawie wobec CALL CENTER POLAND Spółka Akcyjna z siedzibą w Warszawie.

211511 2010 06 10 D. Doknano wpisu: W dniu 1 lutego 2010 r. na podstawie postanowienia Sądu Rejonowego dla m.st. Warszawy w Warszawie Wydział XI Gospodarczy – Rejestru Zastawów (sygn. akt WA.XI.Ns.Rej.Za 241/10/888) wpisano do Rejestru Zastawów pod pozycją 2199617 zastaw rejestrowy na prawie ochronnym do znaku towarowego R-211511 w celu zabezpieczenia wierzytelności przysługujących BRE BANK Spółka Akcyjna z siedzibą w Warszawie wobec CALL CENTER POLAND Spółka Akcyjna z siedzibą w Warszawie.

211686 2010 06 16 A. Wprowadzono zmianę nazwy uprawnionego przez wykreślenie wpisu: Jędrzej Śniadecki, Spółdzielnia Pracy, Toruń, Polska 000406788 i dokonanie wpisu: JĘDRZEJ ŚNIADECKI SPÓŁDZIELNIA PRACY W LIKWIDACJI, Toruń, Polska 000406788.

211686 2010 06 16 A. Wprowadzono zmianę uprawnionego przez wykreślenie wpisu: JĘDRZEJ ŚNIADECKI SPÓŁDZIELNIA PRACY W LIKWIDACJI, Toruń, Polska 000406788 i dokonanie wpisu: Przedsiębiorstwo Produkcyjno Handlowe im. „Jędrzeja Śniadeckiego” Spółka z ograniczoną odpowiedzialnością, Toruń, Polska 340326787.

211806 2010 06 08 A. Wprowadzono zmianę uprawnionego przez wykreślenie wpisu: FRU.PL Spółka z ograniczoną odpowiedzialnością, Warszawa, Polska 015557780 i dokonanie wpisu: TRAVEL INTERACTIVE SPÓŁKA AKCYJNA, Warszawa, Polska.

211817 2010 06 08 A. Wprowadzono zmianę uprawnionego przez wykreślenie wpisu: Olympus Imaging Europa GmbH, Hamburg, Niemy i dokonanie wpisu: OLYMPUS EUROPA HOLDING GmbH, Hamburg, Niemcy.

212550 2010 06 10 A. Wprowadzono zmianę uprawnionego przez wykreślenie wpisu: „SAGMEL Inc.”, Libertyville, Stany Zjednoczone Amryki i dokonanie wpisu: Bayer Consumer Care G, Bazylea, Szwajcaria.

213142 2010 06 14 A. Wprowadzono zmianę uprawnionego przez wykreślenie wpisu: TK SPORT MEDIA Sp. z o.o., Łódź, Polska 472062120 i dokonanie wpisu: TK SPORTMARKETING TOMASZ KACZMARCZYK, Łódź, Polska.

214063 2010 06 16 A. Wprowadzono zmianę uprawnionego przez wykreślenie wpisu: „NetArt” Piotr Nowak, Zabawa, Polska 351258130 i dokonanie wpisu: NETART SPÓŁKA AKCYJNA SPÓŁKA KOMANDYTOWO-AKCYJNA, Krakow, Polska 120805512.

214134 2010 06 28 A. Wprowadzono zmianę uprawnionego przez wykreślenie wpisu: LU Polska Spółka Akcyjna, Warszawa, Polska 650111006 i dokonanie wpisu: KRAFT FOODS POLSKA SPÓŁKA AKCYJNA, Warszawa, Polska.

215005 2010 06 28 A. Wprowadzono zmianę uprawnionego przez wykreślenie wpisu: „ADAMED” Spółka z o.o., Pieńków, Polska 011369567 i dokonanie wpisu: ratiopharm GmbH, Ulm, Niemcy.

215209 2010 06 11 A. Wprowadzono zmianę uprawnionego przez wykreślenie wpisu: Kraft Foods Schweiz Holding AG, Zurich, Szwajcaria i dokonanie wpisu: Kraft Foods Schweiz Holding GmbH, Opfikon, Szwajcaria.

215209 2010 06 11 A. Wprowadzono zmianę siedziby uprawnionego przez wykreślenie wpisu: Kraft Foods Schweiz Holding GmbH, Opfikon, Szwajcaria i dokonanie wpisu: Kraft Foods Schweiz Holding GmbH, Zug, Szwajcaria.

215210 2010 06 11 A. Wprowadzono zmianę uprawnionego przez wykreślenie wpisu: Kraft Foods Schweiz Holding AG, Zurich, Szwajcaria i dokonanie wpisu: Kraft Foods Schweiz Holding GmbH, Opfikon, Szwajcaria.

215210 2010 06 11 A. Wprowadzono zmianę siedziby uprawnionego przez wykreślenie wpisu: Kraft Foods Schweiz Holding GmbH, Opfikon, Szwajcaria i dokonanie wpisu: Kraft Foods Schweiz Holding GmbH, Zug, Szwajcaria.

215211 2010 06 11 A. Wprowadzono zmianę uprawnionego przez wykreślenie wpisu: Kraft Foods Schweiz Holding AG, Zurich, Szwajcaria i dokonanie wpisu: Kraft Foods Schweiz Holding GmbH, Opfikon, Szwajcaria.

215211 2010 06 11 A. Wprowadzono zmianę siedziby uprawnionego przez wykreślenie wpisu: Kraft Foods Schweiz Holding GmbH, Opfikon, Szwajcaria i dokonanie wpisu: Kraft Foods Schweiz Holding GmbH, Zug, Szwajcaria.

215259 2010 06 14 A. Wprowadzono zmianę uprawnionego przez wykreślenie wpisu: InterBit Systemy Informatyczne Spółka Cywilna Marek Para, Paweł Polak, Maciej Sikora, Leszno, Polska 410366761 i dokonanie wpisu: „InterBit” SYSTEMY INFORMATYCZNE SPÓŁKA CYWILNA PAWEŁ POLAK, MACIEJ SIKORA, Leszno, Polska 410366761.

215275 2010 06 10 A. Wprowadzono zmianę uprawnionego przez wykreślenie wpisu: SAGMEL, Inc., Libertyville, Stany Zjednoczone Ameryki i dokonanie wpisu: Bayer Consumer Care AG, Bazylea, Szwajcaria.

216332 2010 06 28 A. Wprowadzono zmianę uprawnionego przez wykreślenie wpisu: „TOMTRADING” Spółka z o.o., Toruń, Polska 340132089 i dokonanie wpisu: BOV Spółka z ograniczoną odpowiedzialnością, Toruń, Polska.

216332 2010 06 28 A. Wprowadzono zmianę siedziby uprawnionego przez wykreślenie wpisu: BOV Spółka z ograniczoną

odpowiedzialnością, Toruń, Polska i dokonanie wpisu: BOV Spółka z ograniczoną odpowiedzialnością, Gdańsk, Polska.

217421 2010 06 14 A. Wprowadzono zmianę nazwy uprawnionego przez wykreślenie wpisu: KAMIS-PRZYPRAWY S.A., Stefanowo, Polska 012156158 i dokonanie wpisu: KAMIS SPÓŁKA AKCYJNA, Stefanowo, Polska 012156158.

217434 2010 06 14 A. Wprowadzono zmianę nazwy uprawnionego przez wykreślenie wpisu: KAMIS-PRZYPRAWY S.A., Stefanowo, Polska 012156158 i dokonanie wpisu: KAMIS SPÓŁKA AKCYJNA, Stefanowo, Polska 012156158.

217571 2010 06 16 A. Wprowadzono zmianę uprawnionego przez wykreślenie wpisu: CB Spółka z o.o., Opole, Polska 530993551 i dokonanie wpisu: CB SPÓŁKA AKCYJNA, Opole, Polska 530993551.

217583 2010 06 16 A. Wprowadzono zmianę uprawnionego przez wykreślenie wpisu: OCEANIC Przedsiębiorstwo Farmaceutyczno Kosmetyczne - Wojciech Soszyński, Sopot, Polska 00104543 i dokonanie wpisu: OCEANIC SPÓŁKA AKCYJNA, Sopot, Polska 220702097.

217626 2010 06 16 A. Wprowadzono zmianę nazwy i siedziby uprawnionego przez wykreślenie wpisu: PROFESJONAL Spółka z ograniczoną odpowiedzialnością, Warszawa, Polska 070707400 i dokonanie wpisu: FORTUNA ZAKŁADY BUKMACHERSKIE SPÓŁKA Z OGRANICZONĄ ODPOWIEDZIALNOŚCIĄ, Cieszyn, Polska 070707400.

217707 2010 06 16 A. Wprowadzono zmianę uprawnionego przez wykreślenie wpisu: Fabryka Wentylatorów „OWENT” w Olkusz, Olkusz, Polska 850006740 i dokonanie wpisu: FABRYKA WENTYLATORÓW „OWENT” SPÓŁKA Z OGRANICZONĄ ODPOWIEDZIALNOŚCIĄ, Olkusz, Polska 850006740.

217708 2010 06 16 A. Wprowadzono zmianę uprawnionego przez wykreślenie wpisu: Fabryka Wentylatorów „OWENT” w Olkusz, Olkusz, Polska 850006740 i dokonanie wpisu: FABRYKA WENTYLATORÓW „OWENT” SPÓŁKA Z OGRANICZONĄ ODPOWIEDZIALNOŚCIĄ, Olkusz, Polska 850006740.

217743 2010 06 16 A. Wprowadzono zmianę nazwy uprawnionego przez wykreślenie wpisu: Radomska Wytwórnia Telekomunikacyjna „DYSTRYBUCJA” Spółka z o.o., Radom, Polska 673017433 i dokonanie wpisu: RADOMSKA WYTWÓRNIA TELEKOMUNIKACYJNA SPÓŁKA Z OGRANICZONĄ ODPOWIEDZIALNOŚCIĄ, Radom, Polska 673017433.

217863 2010 06 16 A. Wprowadzono zmianę uprawnionego przez wykreślenie wpisu: BAKALLAND S.A., Warszawa, Polska 012272090 i dokonanie wpisu: BAKALLAND TRADE SPÓŁKA Z OGRANICZONĄ ODPOWIEDZIALNOŚCIĄ, Warszawa, Polska 140164463.

217863 2010 06 16 A. Wprowadzono zmianę nazwy uprawnionego przez wykreślenie wpisu: BAKALLAND TRADE SPÓŁKA Z OGRANICZONĄ ODPOWIEDZIALNOŚCIĄ, Warszawa, Polska 140164463 i dokonanie wpisu: BAKALLAND BRANDS SPÓŁKA Z OGRANICZONĄ ODPOWIEDZIALNOŚCIĄ, Warszawa, Polska 140164463.

218209 2010 06 10 D. Doknano wpisu: W dniu 26 stycznia 2010 r. na podstawie postanowienia Sądu Rejonowego dla m.st. Warszawy w Warszawie Wydział XI Gospodarczy – Rejestru Zastawów (sygn.akt WA.XI.Ns.Rej.Za 244/10/091) wpisano do Rejestru Zastawów pod pozycją 2198815 zastaw rejestrowy na prawie ochronnym do znaku towarowego R-218209 w celu zabezpieczenia wierzycelności przysługujących BRE BANK Spółka Akcyjna z siedzibą w Warszawie wobec CONTACTPOINT Sp. z o.o., z siedzibą w Warszawie.

218209 2010 06 10 D. Doknano wpisu: W dniu 2 lutego 2010 r. na podstawie postanowienia Sądu Rejonowego dla m.st. Warszawy w Warszawie Wydział XI Gospodarczy – Rejestru Zastawów (sygn. akt WA.XI.Ns.Rej.Za 254/10/412) wpisano do Rejestru Zastawów

pod pozycją 2198802 zastaw rejestrowy na prawie ochronnym do znaku towarowego R-218209 w celu zabezpieczenia wierzycelności przysługujących BRE BANK Spółka Akcyjna z siedzibą w Warszawie wobec CONTACTPOINT Sp. z o.o., z siedzibą w Warszawie.

218650 2010 06 15 A. Wprowadzono zmianę uprawnionego przez wykreślenie wpisu: ROLTOR Krzysztof Dwidowicz, Warszawa, Polska 002172640 i dokonanie wpisu: ROLTOR Małgorzata Mędręk, Radzymin, Polska.

218666 2010 06 22 A. Wprowadzono zmianę nazwy uprawnionego przez wykreślenie wpisu: GADU – GADU Spółka Akcyjna, Warszawa, Polska 830470105 i dokonanie wpisu: GG NETWORK SPÓŁKA AKCYJNA, Warszawa, Polska 830470105.

218710 2010 06 22 A. Wprowadzono zmianę uprawnionego przez wykreślenie wpisu: Tchibo GmbH, Hamburg, Niemcy i dokonanie wpisu: Tchibo Markenverwaltungs GmbH & Co. KG, Gallin, Niemcy.

218711 2010 06 24 A. Wprowadzono zmianę uprawnionego przez wykreślenie wpisu: Euroimplant Spółka z o.o., Rybie, Polska 240053602 i dokonanie wpisu: EUROIMPLANT S.A., Rybie, Polska.

218855 2010 06 22 A. Wprowadzono zmianę uprawnionego przez wykreślenie wpisu: Emonety.pl Sp. z o.o., Warszawa, Polska 006925058 i dokonanie wpisu: EMONETY.PL SPÓŁKA AKCYJNA, Warszawa, Polska 006925058.

219132 2010 06 22 A. Wprowadzono zmianę uprawnionego przez wykreślenie wpisu: JERONIMO MARTINS DYSTRYBUCJA S.A. Kostrzyn, Polska 630303023 i dokonanie wpisu: OPTIMUM MARK SPÓŁKA Z OGRANICZONĄ ODPOWIEDZIALNOŚCIĄ, Warszawa, Polska 015837798.

219235 2010 06 08 A. Wprowadzono zmianę uprawnionego przez wykreślenie wpisu: FRU.PL Spółka z ograniczoną odpowiedzialnością, Warszawa, Polska 015557780 i dokonanie wpisu: TRAVEL INTERACTIVE SPÓŁKA AKCYJNA, Warszawa, Polska.

219698 2010 06 22 A. Wprowadzono zmianę uprawnionego przez wykreślenie wpisu: TAN VIET International Ltd. Sp. z o.o., Łęgowo k. Pruszcza Gdańskiego, Polska 190928068 i dokonanie wpisu: TAN VIET INTERNATIONAL SPÓŁKA AKCYJNA, Łęgowo, Polska 190928068.

219699 2010 06 22 A. Wprowadzono zmianę uprawnionego przez wykreślenie wpisu: TAN VIET International Ltd. Sp. z o.o., Łęgowo k. Pruszcza Gdańskiego, Polska 190928068 i dokonanie wpisu: TAN VIET INTERNATIONAL SPÓŁKA AKCYJNA, Łęgowo, Polska 190928068.

219700 2010 06 22 A. Wprowadzono zmianę uprawnionego przez wykreślenie wpisu: TAN VIET International Ltd. Sp. z o.o., Łęgowo k. Pruszcza Gdańskiego, Polska 190928068 i dokonanie wpisu: TAN VIET INTERNATIONAL SPÓŁKA AKCYJNA, Łęgowo, Polska 190928068.

219780 2010 06 22 A. Wprowadzono zmianę uprawnionego przez wykreślenie wpisu: JERONIMO MARTINS DYSTRYBUCJA Spółka Akcyjna, Kostrzyn, Polska 630303023 i dokonanie wpisu: OPTIMUM MARK SPÓŁKA Z OGRANICZONĄ ODPOWIEDZIALNOŚCIĄ, Warszawa, Polska 015837798.

220440 2010 06 28 A. Wprowadzono zmianę nazwy i siedziby uprawnionego przez wykreślenie wpisu: KOBİ BIS K. Chrobak, K. Kopacki, B. Kopacki Spółka Jawna w Mirocinie, Miłocin, Polska 691771179 i dokonanie wpisu: KOBİ CHROBAK, KPACKI SPÓŁKA JAWNA, Przedmieście Dubieckie, Polska 691771179.

220839 2010 06 17 A. Wprowadzono zmianę uprawnionego przez wykreślenie wpisu: Instytut Inżynierii Materiałów Polimerowych i Barwników, Toruń, Polska 000044569 i dokonanie wpisu: PROFARBI Sp. z o.o., Gliwice, Polska 277867388.

221099 2010 06 22 A. Wprowadzono zmianę uprawnionego przez wykreślenie wpisu: Firma Handlowa JOHN PIOTR, Wrocław,

Polska 930661486 i dokonanie wpisu: DLF Spółka z ograniczoną odpowiedzialnością, Gdynia, Polska 192757317.

221285 2010 06 22 A. Wprowadzono zmianę uprawnionego przez wykreślenie wpisu: Emonety.pl Sp. z o.o., Warszawa, Polska 006925058 i dokonanie wpisu: EMONETY.PL SPÓŁKA AKCYJNA, Warszawa, Polska 006925058.

221286 2010 06 22 A. Wprowadzono zmianę uprawnionego przez wykreślenie wpisu: Emonety.pl Sp. z o.o., Warszawa, Polska 006925058 i dokonanie wpisu: EMONETY.PL SPÓŁKA AKCYJNA, Warszawa, Polska 006925058.

221458 2010 06 17 A. Wprowadzono zmianę nazwy uprawnionego przez wykreślenie wpisu: SEMAX S.A., Poznań, Polska 630177328 i dokonanie wpisu: SEMAX Spółka Akcyjna w Upadłości Układowej, Poznań, Polska.

221458 2010 06 17 A. Wprowadzono zmianę uprawnionego przez wykreślenie wpisu: SEMAX Spółka Akcyjna w Upadłości Układowej, Poznań, Polska i dokonanie wpisu: PP Wójcik Ilona Wójcik Zakład Konfekcyjny, Bielko-Biała, Polska.

221506 2010 06 10 A. Wprowadzono zmianę uprawnionego przez wykreślenie wpisu: PREMIUM FOODS Spółka Akcyjna, Warszawa, Polska 015303967 i dokonanie wpisu: TETLEY POLSKA SPÓŁKA Z OGRANICZONĄ ODPOWIEDZIALNOŚCIĄ, Warszawa, Polska.

221916 2010 06 28 A. Wprowadzono zmianę uprawnionego przez wykreślenie wpisu: LU Polska Spółka Akcyjna, Warszawa, Polska 650111006 i dokonanie wpisu: KRAFT FOODS POLSKA SPÓŁKA AKCYJNA, Warszawa, Polska.

223085 2010 06 17 A. Wprowadzono zmianę uprawnionego przez wykreślenie wpisu: Wielkopolska Wytwórnia Żywności „PROFI” SA., Grabów n/Prosną, Polska 25406352 i dokonanie wpisu: Wielkopolska Wytwórnia Żywności „PROFI”, Spółka z ograniczoną odpowiedzialnością S.K.A., Grabów n/Prosną, Polska 250406352.

303

DECYZJE O WYGAŚNIĘCIU PRAWA OCHRONNEGO

Poniższe zestawienie zawiera kolejno: numer prawa ochronnego na znaki towarowe i datę wygaśnięcia prawa ochronnego. W przypadku wygaśnięcia prawa tylko dla części towarów (usług) wymienia się te towary (usługi).

96 780 2005 01 13 Prawo wygasło w całości.
 174 176 2009 08 20 Prawo wygasło w całości. Wnioskiem z dnia 20 sierpnia 2009 r. wnioskodawca poinformował Urząd o rezygnacji z dalszej ochrony przedmiotowego znaku towarowego.
 201 214 2010 01 08 Prawo wygasło w całości. Wnioskiem z dnia 8 stycznia 2010 r. wnioskodawca poinformował Urząd o rezygnacji z dalszej ochrony przedmiotowego znaku towarowego.
 211 093 2009 09 30 Prawo wygasło w całości. Wnioskiem z dnia 30.09.2009 r. pełnomocnik uprawnionego poinformował Urząd o rezygnacji z dalszej ochrony przedmiotowego znaku towarowego.
 213 966 2009 12 15 Prawo wygasło w całości. Wnioskiem z dnia 15 grudnia 2009 r. pełnomocnik uprawnionego poinformował Urząd o rezygnacji z dalszej ochrony przedmiotowego znaku towarowego.
 49 137 2010 02 19 Prawo wygasło w części dla towarów: lecznicze opaski i bandaże, przędze i nici; klasa: 5 i 23.
 58 175 2010 02 18 Prawo wygasło w części dla towarów: środki przeciw zamarzaniu; klasa: 1.
 66 726 2010 01 02 Prawo wygasło w części dla usług: ubezpieczenia i finanse, w związku z przetwarzaniem

niem danych, nauczanie i rozrywki, związane z przetwarzaniem danych; klasa 36, 41.
 67 090 2010 03 22 Prawo wygasło w części dla towarów: filmy, nagrania we wszystkich formach (płyty, kasety, taśmy szpulowe), urządzenia filmowe lub wizyjne, maszyny do liczenia, sprzęt do przetwarzania danych; wyroby z papieru, druki, papeteria, publikacje, plakaty, wyroby z tektury, karty do gry, maszyny do pisania; wyroby kuchenne lub dla gospodarstwa domowego, naczynia, pojemniki, w tym kubki, naczynia obiadowe, naczynia do przechowywania żywności; grzebień i gąbki; szczotki, wyroby szklane, porcelanowe i fajansowe; klasa: 9, 16, 21.
 127 352 2009 07 29 Prawo wygasło w części dla towarów: klasa 5: artykuły żywnościowe na bazie białka do celów medycznych, preparaty białkowe do celów medycznych, mleko białkowe, herbata lecznicza, herbata z ziół, preparaty chemiczne do celów farmaceutycznych, korzenie lekarskie, lecytyna do celów medycznych, mech irlandzki do celów medycznych, sole wód mineralnych, woda mineralna do celów leczniczych, napoje dietetyczne do celów leczniczych, pożywki do kultur bakteryjnych, skrobia do celów dietetycznych lub farmaceutycznych, włókna roślinne jadalne (nie odżywkę), zioła lecznicze, żywność dietetyczna do celów leczniczych; klasa 32: ekstrakty owocowe bezalkoholowe, esencje do produkcji napojów, woda gazowana, woda stołowa.
 142 793 2009 10 01 Prawo wygasło w części dla towarów: klasa 29: śmietanka do kawy.
 144 673 2009 12 30 Prawo wygasło w części dla towarów: klasa 6: dzwonki do drzwi nieelektryczne; klasa 15: gongi.
 144 676 2009 12 30 Prawo wygasło w części dla towarów: klasa 6: dzwonki do drzwi nieelektryczne; klasa 15: gongi.
 145 910 2010 01 24 Prawo wygasło w części dla towarów i usług: 36 usługi w zakresie: powiernictwa, administrowania nieruchomości, dzierżawy nieruchomości, pośrednictwa kupno-sprzedaży nieruchomości, wyceny nieruchomości, zarządzania nieruchomościami; 41 usługi w zakresie: organizowania imprez naukowych, kulturalnych i sportowych, prowadzenia kursów i szkoleń w dziedzinie zarządzania działalnością gospodarczą.
 151 052 2009 10 30 Prawo wygasło w części dla usług: 36: usługi leasingowe, pośrednictwo leasingowe, usługi agencji i składów celnych, 39: usługi transportowe, transport samochodowy obejmujący przewóz towarów i osób, usługi spedycyjne, pośrednictwo w zakresie transportu i spedycji, wynajmowanie pojazdów samochodowych, naczep i ciągników rolniczych.
 188 123 2009 10 26 Prawo wygasło w części dla towarów: odzież i obuwie z tworzyw naturalnych i sztucznych; klasa 25.
 197 785 2009 05 08 Prawo wygasło w części dla towarów i/lub usług: wyroby z papieru i kartonu: książki, broszury, druki, formularze, prospekty, informatory, czasopisma, periodyki, katalogi, kalendarze; klasa 16.

- 202 471 2009 06 29 Prawo wygasło w części dla towarów i usług: prowadzenie sklepu i hurtowni z makaronami, pizzami, pierogami, chrupkami, chipsami, pizzami, goframi, ciastem ryżowym, mąką, przyprawami; klasa 35.
- 205 597 2009 12 01 Prawo wygasło w części dla towarów: preparaty farmaceutyczne i weterynaryjne z wyłączeniem leków stosowanych w leczeniu chorób układu krążenia; klasa 5.
- 208 162 2009 08 11 Prawo wygasło w części dla towarów/usług: aparaty i urządzenia optoelektroniczne, elektryczne i elektroniczne do odbierania, przesyłania i gromadzenia oraz zapisu dźwięku, obrazu i danych, aparaty i urządzenia do obróbki informacji, aparaty i urządzenia do optycznej, światłowodowej i bezprzewodowej transmisji sygnałów, obrazu i danych, autonomiczne systemy zasilania, kable światłowodowe, patchcordy, pigtaile (klasa 09) z wyłączeniem 09: aparaty i urządzenia optoelektroniczne, elektryczne i elektroniczne do odbierania, przesyłania i gromadzenia oraz zapisu dźwięku, obrazu i danych, aparaty i urządzenia do obróbki informacji, aparaty i urządzenia do optycznej, światłowodowej i bezprzewodowej transmisji sygnałów, obrazu i danych, autonomiczne systemy zasilania, kable światłowodowe, patchcordy, pigtaile, przy czym żadne z tych towarów nie stanowią ani nie odnoszą się do gier komputerowych, gier wideo, gier on-line ani oprogramowania gier komputerowych lub oprogramowania służącego rozrywce ani też oprogramowania gier wideo lub innego oprogramowania związanego z rozrywką interaktywną na jakimkolwiek nośniku.
- 211 829 2009 10 15 Prawo wygasło w części dla towarów: 05: produkty farmaceutyczne, weterynaryjne i sanitarne, substancje dietetyczne do celów leczniczych, żywność dla niemowląt, plastry, materiały opatrunkowe, materiały do plombowania zębów, woski dentystyczne z wyjątkiem produkty farmaceutyczne zawierające bicalutamidę, z wyłączeniem produktów do leczenia w terapii hormonozależnej i/lub chorób powiązanych: klasa 05.

304

**DECYZJE O ZMIANIE LUB UCHYLENIU DECYZJI
(opublikowanych w Wiadomościach Urzędu Patentowego)**

Poniższe zestawienie zawiera kolejno: numer prawa ochronnego na znak towarowy, numer i rok wydania Wiadomości Urzędu Patentowego, w którym zmieniona lub uchylona decyzja została ogłoszona oraz datę i treść decyzji, w której zmieniono lub uchylono decyzję poprzednią.

- 57 339 07/80 2010 03 23 Sprostowano oczywistą omyłkę w decyzji o udzieleniu prawa ochronnego na znak towarowy z dn. 11.01.1980 r. w następujący sposób:
- w części dotyczącej wykazu towarów i klas towarowych powinno być: turbosprężarki doładowujące, ich części i osprzęt; klasa: 07.

- 60 103 05/04 2010 03 05 Sprostowano decyzję administracyjną z dn. 07.10.2003 r. w części dotyczącej nazwy uprawnionego prawidłowo powinno być: Sandvik Tamrock Oy, Tampere, Finlandia.
- 152 978 12/04 2009 04 23 Sprostowano oczywistą omyłkę w decyzji o udzieleniu prawa ochronnego na znak towarowy z dn. 04.05.2004 r. w następujący sposób:
- w części dotyczącej nazwy uprawnionego powinno być: InFocus Corporation, 27700B SW Parway Avenue Wilsonville Oregon 97070-9215, Stany Zjednoczone Ameryki.
- 160 336 09/05 2010 03 15 Sprostowano oczywistą omyłkę w decyzji o udzieleniu prawa ochronnego na znak towarowy z dn. 11.02.2005 r. w następujący sposób:
- w części dotyczącej nazwy uprawnionego powinno być: Anguilla Rums Limited, Road Bay, Anguilla.
- 198 707 06/2008 2009 08 12 Na podstawie art. 247 ust. 2 ustawy z dnia 30 czerwca 2000 r. Prawo własności przemysłowej – dalej pwp (tekst jednolity: Dz. U. z 2003 r. Nr 119, poz. 1117, z późn. zm.) Urząd Patentowy RP uchyla decyzję z dnia 30 października 2007 r. o udzieleniu na rzecz: „CENPA” Spółka z o.o., Poznań prawa ochronnego na znak towarowy słowno-graficzny SOFRA o nr R-198707 w odniesieniu do wszystkich towarów zawartych w klasie 29 oraz umarza postępowanie.

305

REJESTRACJA MIĘDZYNARODOWA UZNANA W POLSCE

Poniższe zestawienie zawiera kolejno: numer międzynarodowego rejestru znaków towarowych (w przypadku konwersji – oznaczono literą K), określenie znaku towarowego przedstawionego w postaci liter bądź cyfr albo, jeżeli znak jest znakiem graficznym lub zawiera elementy graficzne, wskazanie symboli klas elementów graficznych znaku (CFE), określenie klas towarowych, nazwisko i imię bądź nazwę uprawnionego, jego miejsce zamieszkania lub siedzibę oraz kod kraju, datę rejestracji międzynarodowej lub datę późniejszego wyznaczenia, datę zamieszczenia informacji o tej rejestracji w Biuletynie Urzędu Patentowego oraz datę notyfikacji bądź datę notyfikacji późniejszego wyznaczenia.

- 218354** MYDOCALM 05
Richter Gedeon Nyrt., Gyömrői út 19-21 H-1103 Budapest (HU)
2008 10 06 2009 01 19 2008 12 04
- 222878** AQUAMETRO 09
Aquametro AG, Ringstrasse 75 CH-4106 Therwil (CH)
2009 08 18 2009 12 21 2009 10 29
- 360418** SENOTHERM 02
Weilburger Coatings GmbH, Ahäuser Weg 12-22 35781 Weilburg/
/Lahn (DE)
2009 08 24 2009 12 21 2009 10 29
- 419561** TAVER 11, 19
QUALITAS INDUSTRIAL S.A., Mare de Déu de Montserrat 147-149,
Sant Adria del Besos (Barcelona) (ES)
2008 08 11 2009 01 05 2008 11 13

438692	SECURA	18, 25		
HUMANIC SCHUH AKTIENGESELLSCHAFT, 11, Lastenstrasse, A-8010 GRAZ (AT)				
2006 05 09		2007 01 08	2006 11 16	
484931	Hepatect	05		
BIOTEST Aktiengesellschaft, Landsteinerstrasse 5 63303 Dreieich (DE)				
2009 08 14		2009 12 07	2009 10 15	
487790	Pentaglobin	05		
BIOTEST Aktiengesellschaft, Landsteinerstrasse 5 63303 Dreieich (DE)				
2009 08 12		2009 12 07	2009 10 22	
511896	HYDRABIO	03		
LABORATOIRE BIODERMA, 75, cours Albert Thomas F-69003 LYON (FR)				
2009 05 13		2009 08 31	2009 07 16	
555450	CFE: 3.7.3, 26.4.15, 29.1.14	23, 25		
KiK Textilien und Non-Food GmbH, Siemensstrasse 21 59199 Bönen (DE)				
2009 08 20		2009 12 07	2009 10 22	
556680	MITRAS	01, 07, 09, 11, 12, 16, 17, 20, 42		
Mitras Materials GmbH, Moosbürger Straße 20 92637 Weiden (DE)				
2008 06 05		2009 04 27	2009 03 12	
596176	OPERA	25		
Adolf Riedl GmbH & Co. KG, Ottostraße 2 95448 Bayreuth (DE)				
2007 02 02		2007 04 30	2007 03 08	
696701	QUALIVISION	07, 09, 42		
Qualivision AG, Seestrasse 64 CH-8942 Oberrieden (CH)				
2008 03 25		2008 10 27	2008 09 11	
715486	ZINBOREL	01		
SOCIETA CHIMICA LARDERELLO S.p.A., Via Fara Gustavo, 28 I-20124 MILANO (IT)				
2009 05 28		2009 12 21	2009 10 29	
715978	CabTec	09, 37		
CabTec Holding AG, Lettenstrasse 2 CH-6343 Rotkreuz (CH)				
2009 07 15		2009 12 21	2009 10 29	
765260	THERMO SHIELD Thermokeramische Beschichtungs-Systeme			
CFE: 26.13.25, 27.5.1, 29.1.1, 29.1.4				
			01, 02, 17	
SICC GmbH, Pankstrasse 8A 13127 Berlin (DE)				
2001 08 03			2001 10 11	
797922	Dzintars			
CFE: 27.5.1				
			03	
"DZINTARS" Akciju sabiedriba, Malu iela 30 LV-1058 Riga (LV)				
2009 04 07		2009 12 07	2009 10 15	
828622	AUSTONE			
CFE: 1.1.1, 27.5.1				
			12	
COOPER CHENGSHAN (SHANDONG) TIRE COMPANY LTD., No. 98, Nanshan Road North, Rongcheng City Shandong Province (CN)				
2009 06 29		2009 12 07	2009 10 22	
828961	laminaex			
CFE: 27.5.1				
			17, 19	
ISOSPORT Verbundbauteile Gesellschaft m.b.H., Industriestraße 2-8 A-7000 Eisenstadt (AT)				
2004 03 18		2004 09 20	2004 08 12	
837006	ATEX	06, 09, 37		
ATEX Explosionsschutz GmbH, August-Thyssen-Strasse 1 59067 Hamm (DE)				
2004 05 19		2005 01 24	2004 12 16	
842948	como			
CFE: 27.5.1, 29.1.12				
			20, 21, 24, 27	
K. Ludwig Gesellschaft m.b.H., Hermann-Gebauer-Straße 11 A-1220 Wien (AT)				
2006 12 19		2007 12 10	2007 10 18	
857232	ZEMIC			09
ZHONGHANG ELECTRONIC MEASURING INSTRUMENTS CO., LTD, P.O. Box 2, Hanzhong Shanxi 723007 (CN)				
2009 07 20		2009 12 21	2009 10 29	
858961	BE			06, 09, 42
Norddeutsche Affinerie Aktiengesellschaft, Hovestraße 50 20359 Hamburg (DE)				
2007 06 06		2007 09 17	2007 08 02	
862564 K*)	FAGRON			03
Fagron Group B.V., Hoogeveenenweg 210 NL-2913 LV Nieuwerkerk a/d IJssel (NL)				
2005 07 26		2009 12 21	2009 10 29	
867336	OMNIDENT	03, 05, 09, 10, 21, 35, 38		
OMNIDENT Dental-Handelsgesellschaft mbH, Gutenbergring 7-9 63110 Rodgau (DE)				
2005 05 04		2006 01 23	2005 12 01	
869360	CFE: 18.1.23, 25.5.2, 29.1.13			39
A.D.A., 22-28, rue Henri Barbusse F-92110 Clichy (FR)				
2009 08 31		2009 12 07	2009 10 15	
871941	VILLAS			
CFE: 27.5.1				
			16, 35, 41, 42	
EDER S.A., Rue Golden Hope 1 1620 Drogenbos (BE)				
2007 04 27		2007 08 20	2007 12 27	
875902	GOOD CHARMA			14
Good Charma Inc., 25 Railroad Street Great Barrington, MA 01230 (US)				
2009 08 04		2009 12 07	2009 10 15	
877474	NYDA			05
G. Pohl-Boskamp GmbH & Co. KG, Kieler Strasse 11 25551 Hohenlockstedt (DE)				
2006 03 30		2006 07 10	2006 05 25	
893175	BIKINISTYLE			08
CALOR, Place Ambroise Courtois F-69008 LYON (FR)				
2006 07 06		2006 10 30	2006 09 14	
894482 K*)	CARESTREAM			09, 10, 35
EASTMAN KODAK COMPANY, 343 State Street ROCHESTER, NY 14650 (US)				
2005 11 18			2009 10 22	
908468	EXTREME			
CFE: 26.5.18, 27.5.1, 27.5.10				
			09, 37, 41	
SYNOT W, a.s., Jaktáře 1475 CZ-686 01 Uherské Hradiště (CZ)				
2006 07 24		2007 03 05	2007 01 04	
910639	Altech			
CFE: 24.17.2, 29.1.11				
			06, 07, 09, 11, 19	
PARTIDIS, Les Miroirs, 18 avenue d'Alsace F-92400 COURBEVOIE (FR)				
2006 04 28		2007 04 02	2007 02 08	
915557	Excellent SUPER Motor Oil			
CFE: 26.4.6, 26.5.6				
			04	
Jaroslav Flendrovský, FEMOTO, Myslenická 1 SK-902 01 Pezinok (SK)				
2007 01 11		2007 05 14	2007 03 29	
918098	EXPEDITION			
CFE: 2.7.13, 4.5.5, 18.5.1, 26.1.1, 27.5.1				
			01, 02, 03, 04, 05, 06, 08, 09, 10, 11, 12, 13, 16, 18, 20, 21, 22, 24, 25, 28, 29, 30, 31, 32, 33, 34, 35, 36, 38, 39, 41, 42, 43, 44, 45	
Obshchestvo s ogranichennoy otvetstvennostyu „Ruyan“, 6/12, stroenie 2, pereulok Starosadsky RU-101000 Moscow (RU)				
2006 06 28		2007 06 11	2007 04 26	
919251	APOLLO Oil	01, 04, 11, 16, 17, 19, 35, 39, 40, 42, 43		
SLOVNAFT, a.s., Vlčie hrdlo SK-824 12 Bratislava (SK)				
2006 11 09		2007 06 25	2007 05 10	

919252	APOLLO Refinery	01, 04, 11, 16, 17, 19, 35, 39, 40, 42, 43	
	SLOVNAFT, a.s., Vlčie hrdlo SK-824 12 Bratislava (SK)		
2006 11 09	2007 06 25	2007 05 10	
919253	APOLLO Rafinéria	01, 04, 11, 16, 17, 19, 35, 39, 40, 42, 43	
	SLOVNAFT, a.s., Vlčie hrdlo SK-824 12 Bratislava (SK)		
2006 11 09	2007 06 25	2007 05 10	
919683	EuroAirport. BASEL MULHOUSE FREIBURG		
	CFE: 27.5.10, 29.1.12	35, 39, 43	
	AEROPORT DE BÂLE-MULHOUSE, F-68300 SAINT-LOUIS (FR)		
2007 01 10	2007 06 25	2007 05 10	
920829	BRINGING MATERIALS TO LIFE	01, 02, 06, 17, 19, 37, 40, 42	
	LAFARGE, 61, rue des Belles Feuilles F-75116 PARIS (FR)		
2006 12 08	2007 07 07	2007 05 24	
922234	BIORA	03, 05, 35	
	BIORA, s.r.o., Slavikova 11 CZ-695 01 Hodonin (CZ)		
2006 11 09	2007 07 23	2007 06 07	
923156	CFE: 28.5.0	32, 33, 43	
	Art & Business Limited, c/o Terra Sana, Vorarlberger-Strasse 7 FL-9486 Schaanwald (LI)		
2007 04 17	2007 08 06	2007 06 14	
924595	ZENMASTER	09, 10, 16	
	Galaxy Czech, s.r.o., Přiběnická 972/16 CZ-130 00 Praha 3 (CZ)		
2007 02 05	2007 08 20	2007 06 28	
927044	JMC	07	
	XU ZHONGFA, No. 39-1, Nanxin Village, Jiazhi River, Jiaojiang District Taizhou, Zhejiang (CN)		
2007 05 02	2007 09 03	2007 10 11	
930029	Fuga		
	CFE: 27.5.13	18, 25, 35	
	GLOBAL DESIGN SRL, Via Dante Alighieri, 297 I-62012 CIVITANOVA MARCHE (MC) (IT)		
2007 05 15	2007 10 15	2007 08 16	
931391	aktiva		
	CFE: 26.11.12, 27.5.11, 29.1.14	03, 05, 32	
	Anton Schlecker e.K., Talstrasse 12-14 89584 Ehingen (DE)		
2007 04 26	2007 10 15	2007 08 30	
932943	ATHIKOS	29, 30, 31, 32, 33	
	Netto Marken-Discount AG & Co. KG, Industriepark Ponholz 1 93142 Maxhütte-Haidhof (DE)		
2007 04 25	2007 10 29	2007 09 13	
935221	red rocks EQUIPEMENT		
	CFE: 6.1.4, 26.1.16, 27.5.24, 29.1.13	25, 28	
	sport-outlet GmbH, Hienlohestraße 24 83624 Otterfing (DE)		
2007 06 06	2007 11 26	2007 10 04	
940194	essenso		
	CFE: 26.1.6	01, 29, 30	
	DERA HOLDING, naamloze vennootschap, Woestijnstraat 37 B-2880 Bornem (BE)		
2007 08 15	2007 12 22	2007 11 08	
940922	LIFTENE	03, 05	
	Gecomwert Anstalt, c/o Schreiber & Zindel, Kirchstrasse 39 FL-9490 Vaduz (LI)		
2007 08 10	2008 01 07	2007 11 15	
947071	WORLDLINE	09, 35, 38, 42, 45	
	ATOS ORIGIN, 18, avenue d'Alsace F-92400 Courbevoie (FR)		
2007 02 23	2008 02 18	2008 01 03	
947663	COR-X	09, 38, 42	
	Kravchenko Vitaliy Mykhailovych, bulv. Koltsova, 20, kv. 89, m. Kyiv 03194 (UA)		
2007 11 23	2008 02 18	2008 01 10	
951745	sherpa ADVENTURE GEAR		
	CFE: 9.1.8, 27.5.1	18, 20, 25	
	Sherpa Adventure Gear, 6021 129th Ave SE Bellevue, WA 98006 (US)		
2007 11 21	2008 04 14	2008 02 28	
951790	CORNERSTONE	35, 38, 41	
	Ing. Michael Wachelhofer, Bahnstraße 52/5/15 A-2345 Brunn am Gebirge (AT)		
2007 12 10	2008 04 14	2008 02 28	
951826	DANTE	20, 24, 25, 27, 40	
	DANTE, CZ, s.r.o., U Učiliště 1 CZ-707 00 Ostrava, Kunčice (CZ)		
2007 09 13	2008 04 14	2008 02 28	
951998	CFE: 19.7.25, 29.1.12	03, 21	
	BEAUTE PRESTIGE INTERNATIONAL, 28-32, avenue Victor Hugo F-75116 PARIS (FR)		
2007 11 30	2008 04 14	2008 02 28	
954444	OVERland		
	CFE: 27.5.1	16, 18, 25, 35	
	Overland Lifestyles Kft., Visegrádi u.9 H-1132 BUDAPEST (HU)		
2007 11 22	2008 05 12	2008 03 20	
955819	DONGYIN	07	
	TAIZHOU DOYIN PUMP INDUSTRY CO., LTD, Dayangcheng Industrial Zone, Daxi Town Wenling City 318050 Zhejiang (CN)		
2008 02 19	2008 05 26	2008 04 03	
955843	SANICA	11	
	SANICA ISI SANAYI ANONIM SIRKETI, Gürpınar Yolu Kavaklı Köyü B. Çekmece Istanbul (TR)		
2008 01 24	2008 05 26	2008 04 03	
955852	SHOE MARK	25	
	DYAG STOCK SA, 67/69 avenue de la République F-93170 BAGNOLET (FR)		
2008 02 13	2008 05 26	2008 04 03	
956501	PUPPIA		
	CFE: 3.1.8, 3.1.16, 3.6.3, 26.1.21, 29.1.12	18	
	Fashion Factory Co. Ltd., RM#202, 2nd Fl., Dongsan Bldg., #110-107, Jungghwa-dong, Jungnang-gu SEOUL, 131-120 (KR)		
2009 06 22	2009 12 07	2009 10 15	
956505	CFE: 26.11.3, 26.11.7, 26.11.8, 28.5.0, 29.1.12	01, 04, 09, 16, 17, 19, 21, 35, 37, 41, 42, 45	
	Joint Stock Company „NOVATEK“, 22a, Pobedy St, Tarko-Sale, Purovskij region RU-629850 Yamalo-Neneckij avtonomnyj okrug (RU)		
2007 01 24	2008 05 26	2008 04 10	
956989	BE		
	CFE: 26.3.1, 27.5.1	06, 09, 42	
	Norddeutsche Affinerie Aktiengesellschaft, Hovestraße 50 20359 Hamburg (DE)		
2007 12 27	2008 06 09	2008 04 17	
957013	iSoft	03	
	Henkel AG & Co. KGaA, Henkelstraße 67 40589 Düsseldorf (DE)		
2008 02 09	2008 06 09	2008 04 17	
957388	pinkaholic		
	CFE: 29.1.1	18	
	Fashion Factory Co. Ltd., RM#202, 2nd Fl., Dongsan Bldg., #110-107, Jungghwa-dong, Jungnang-gu SEOUL, 131-120 (KR)		
2009 06 22	2009 12 07	2009 10 15	
957563	MEGANUTRIL	03, 05, 31	
	EQUINAVET GMBH, Sentruper Strasse 217 48149 Münster (DE)		
2008 02 07	2008 06 09	2008 04 17	
962084	UNIQA SAFELINE	09, 36, 37, 38, 39, 42, 45	
	UNIQA Versicherungen AG, Untere Donaustraße 21 A-1029 Wien (AT)		
2008 01 23	2008 07 21	2008 05 29	
962999	MARTINI TERRAZZA	32, 33, 43	
	Bacardi & Company Limited, Aeulestrasse 5 FL-9490 Vaduz (LI)		
2007 12 20	2008 08 04	2008 06 12	

964523	CATLER	07, 08, 09, 11, 16, 21	
FAST ČR, a.s., Černokostelecká 2111 CZ-100 00 Praha 10 (CZ)			
2007 11 07	2008 08 04	2008 06 19	
965077	tic tac MY MIX		
CFE: 1.15.23, 5.3.11, 11.3.2, 27.3.15, 29.1.14 05, 30			
SOREMARTEC S.A., Rue Joseph Netzer 5 B-6700 ARLON (BE)			
2008 05 16	2008 08 18	2008 06 26	
965268	DMEX	35, 41	
Koelnmesse GmbH, Messeplatz 1 50679 Köln (DE)			
2008 05 07	2008 08 18	2008 07 03	
965287	GALAXY		
CFE: 27.5.1, 29.1.12 12			
Švec Karel, Harantova 1317 CZ-397 01 Písek (CZ)			
2007 11 07	2008 08 18	2008 07 03	
965479	ALAS	01, 02, 05, 07, 12, 19, 37, 39, 40	
Asamer Holding AG, Unterthalham Straße 2 A-4694 Ohlsdorf (AT)			
2008 04 18	2008 08 18	2008 07 03	
968025	nolax	01, 42	
nolax AG, Eichenstrasse 12 CH-6203 Sempach-Station (CH)			
2008 04 25	2008 09 15	2008 07 24	
968962	TROIS POMMES	14,, 35	
Trois Pommes AG, Schaffhauserstrasse 27 CH-8042 Zürich (CH)			
2008 06 13	2008 09 15	2008 09 18	
970016	Intervet SP		
CFE: 27.5.22, 29.1.12 03, 05, 09, 10, 31, 35, 41, 42, 44			
Intervet International B.V., Wim de Körverstraat 35 NL-5831 AN Boxmeer (NL)			
2008 09 16	2009 12 07	2009 10 22	
970140	ok!		
CFE: 24.17.4, 27.5.2, 29.1.13 35, 41			
EUROPAPRESS HOLDING d.o.o., Koranska 2 HR-10000 Zagreb (HR)			
2008 06 17	2008 09 29	2008 08 14	
972239	Dolanit	17, 19, 22, 23, 24	
Dolan GmbH, Regensburger strasse 109 93309 Kelheim (DE)			
2007 10 18	2008 10 27	2008 09 04	
974167	agens	09, 16, 35, 36, 38, 41, 42	
agens GmbH & Co. KGaA, Buchenweg 11-13 25479 Ellerau (DE)			
2008 01 02	2008 11 10	2008 09 18	
974759	Cool Sports	18, 35	
Takko Holding GmbH, Alfred-Krupp-Strasse 21 48291 Telgte (DE)			
2008 07 04	2008 11 10	2008 09 25	
974770	DOMIPIZZA	29, 30	
Kotipizza Oyj, Satamaterminaali Vaskiluoto FI-65170 Vaasa (FI)			
2008 07 25	2008 11 10	2008 09 25	
976678	Kinder + SPORT		
CFE: 26.4.18, 27.5.10, 29.1.14 41			
FERRERO S.P.A., Piazzale Pietro Ferrero, 1 I-12051 ALBA (CN) (IT)			
2008 07 22	2008 11 24	2008 11 06	
976679	FIORINO QUBO		
CFE: 27.5.1 12			
FIAT GROUP AUTOMOBILES S.P.A., Corso Giovanni Agnelli, 200 I-10135 TORINO (IT)			
2008 07 22	2008 11 24	2008 10 09	
978684	ESPERE	24, 25	
ÖMÜRTEKS TEKSTİL SANAYİ VE TİCARET ANONİM ŞİRKETİ, Valikonagi Cad. Haci Mansur, Sk. No: 27 Bale Apt. Kat: 1 OSMANBEY, ISTANBUL (TR)			
2008 04 14	2008 12 22	2008 10 30	
978984	BONACELLI	18, 25, 35	
PEGIP GÖMLEK SANAYİ TİCARET LİMİTED SİRKETİ, Ebekizi Sokak No: 8/E Osmanbey-Istanbul (TR)			
2008 08 29	2008 12 22	2008 10 30	
979033	NORDBLANC		
CFE: 26.11.2, 26.11.7, 26.11.12, 27.5.9 28			
Icore Solutions Limited, Avlonos 1 Maria House CY-1075 Nikósie (CY)			
2008 03 19	2008 12 22	2008 10 30	
979479	RoboMax	07, 09	
Carl Zeiss AG, Carl-Zeiss-Strasse 22 73447 Oberkochen (DE)			
2008 08 21	2008 12 22	2008 10 30	
982055	DZINTARS	35	
"Dzintars", A/S, Malu iela 30 LV-1058 Riga (LV)			
2009 04 07	2009 11 23	2009 10 01	
982236	OLEOSCAL	03, 05, 29	
Dr. Theiss Naturwaren GmbH, Michelinstrasse 10 66424 Homburg (DE)			
2008 07 16	2009 01 19	2008 11 27	
982424	ROADSTER	03, 09, 16	
Dr. Ing. h.c. F. Porsche GmbH, Porscheplatz 1 70435 Stuttgart (DE)			
2008 06 10	2009 01 19	2008 11 27	
989894	POGAL	05, 10	
EXPHAR S.A., 104 avenue Franklin Roosevelt, bte 20 B-1330 RIXENSART (BE)			
2008 12 16	2009 03 30	2009 02 05	
990823	ORSAY	16	
Joladol Mode Exploitiemaatschappij B.V., De Boelelaan 7, 8th Floor NL-1083 HJ Amsterdam (NL)			
2008 08 19	2009 03 30	2009 02 12	
991190	CFE: 28.5.0, 29.1.1	16, 25, 35, 40, 42	
La société a responsabilité limitée „VAM Building“, Rue Kochetova, 30 RU-137025 Le Grand Novgorod (RU)			
2008 02 11	2009 04 14	2009 10 29	
1001686	MEDIPROGRESS	10, 11, 37	
MEDIPROGRESS, s.r.o., Vrbovská cesta 17 SK-921 01 Piest'any (SK)			
2008 11 11	2009 07 20	2009 06 04	
1001693	BERNARD CONTROL EQUIPMENT	07, 09, 11, 37	
L BERNARD, 4 rue d'Arsonval F-95500 GONESSE (FR)			
2008 12 08	2009 07 20	2009 06 04	
1001717	CREMORE	29, 30	
Zott GmbH & Co. KG, Dr.-Steichele-Straße 4 86690 Mertingen (DE)			
2009 07 08	2009 12 07	2009 10 15	
1002551	aQi Leben pur & smart		
CFE: 24.17.1, 26.4.4, 27.5.10, 29.1.12 03, 06, 09, 11, 14, 16, 18, 21, 22, 24, 25, 26, 28, 32, 33, 35, 36, 39, 41, 43, 44			
TUI AG, Karl-Wiechert-Allee 4 30625 Hannover (DE)			
2009 08 14	2009 12 07	2009 10 15	
1004532	azimut HOTELS		
CFE: 1.5.23, 27.5.10, 29.1.13 35, 39, 41, 43			
Limited Liability Company „AZIMUT Hotels Company“, 9, stroenie, 1, etazh 2, pom. VII, Varshavskoe shosse RU-113105 Moskva (RU)			
2009 01 16	2009 08 31	2009 07 09	
1006048	CFE: 5.7.8, 5.7.16, 28.5.0, 29.1.14	05, 29, 30, 32	
OTKRYTOE AKTSIONERNOE OBSHCHESTVO „WIMM-BILL-DANN PRODUKTY PITANIYA“, komn. 306, d.16/15, Yauzsky bulvar RU-109028 Moskva (RU)			
2009 08 07	2009 12 07	2009 10 22	
1008045	CFE: 28.5.0	35, 38, 41	
Closed Joint-Stock Company „ATV Production“, str. 1, d. 11, pereulok 2-oy Kazachy RU-119180 Moscow (RU)			
2008 11 25	2009 10 12	2009 08 20	
1008083	CFE: 8.1.15, 19.3.5, 25.1.6, 29.1.12	30	
Soremartec S.A., rue Joseph Netzer 5 B-6700 ARLON (BE)			
2009 03 27	2009 10 12	2009 08 20	

1010313 BEDOSEAT Tems Global Sanayi ve Ticaret Anonim Şirketi, Mersin Yolu Üzeri, 10. Km Seyhan, Adana (TR) 2008 12 24 2009 11 09 2009 09 17	12	1013247 CFE: 26.11.3, 26.11.12, 29.1.12 SCHERING-PLOUGH HEALTHCARE PRODUCTS, INC., Delaware corporation, 3030 Jackson Avenue Memphis, TN 38151 (US) 2009 08 25 2009 11 23 2009 10 08	05
1010360 Zentrafit Bastian-Werk GmbH, August-Exter-Strasse 2-4 81245 München (DE) 2009 07 13 2009 11 09 2009 09 17	05, 29, 30	1013248 VIVALAX SCHERING-PLOUGH HEALTHCARE PRODUCTS, INC., Delaware corporation, 3030 Jackson Avenue Memphis, TN 38151 (US) 2009 08 25 2009 11 23 2009 10 08	05
1010361 Zentravit Bastian-Werk GmbH, August-Exter-Strasse 2-4 81245 München (DE) 2009 07 13 2009 11 09 2009 09 17	05, 29, 30	1013255 CFE: 8.1.22, 11.3.10, 19.3.3, 25.1.6, 25.1.25, 29.1.13 SOREMARTEC SA, Rue Joseph Netzer, 5 B-6700 ARLON (BE) 2009 07 29 2009 11 23 2009 10 08	30
1011917 AK-* Peace Work And Life CFE: 24.17.3, 24.17.5, 27.5.10 CONG TY CO PHAN ARKSUN-VIET NAM, 164 Ton Duc Thang, Phuong Hang Bot, Quan Dong Da Than Pho Ha Noi (VN) 2009 07 15 2009 11 23 2009 10 01	18, 25, 35	1013260 SOLOZIP GRIESSER Holding AG, Tänikonstrasse 3 CH-8355 Aadorf (CH) 2009 07 01 2009 11 23 2009 10 08	06, 20, 22
1012635 VIRBAKOR VIRBAC, 1ere Avenue-2065 m-L.I.D. F-06516 CARROS (FR) 2009 07 31 2009 11 23 2009 10 08	05	1013277 SEKURIT SAINT-GOBAIN SEKURIT FRANCE, 1 rue du Maréchal Joffre F-60150 THOUROTTE (FR) 2009 07 17 2009 11 23 2009 10 08	12, 21
1012697 CLIMOLAN Schwenk Dämmtechnik GmbH & Co. KG, Isotexstrasse 1 86899 Landsberg am Lech (DE) 2009 07 21 2009 11 23 2009 10 08	01, 06, 17, 20	1013286 TRANSFERPACT SCHNEIDER ELECTRIC INDUSTRIES SAS, 35 rue Joseph Monier F-92500 RUEIL-MALMAISON (FR) 2009 07 06 2009 11 23 2009 10 08	09
1012698 CLIMOPOR Schwenk Dämmtechnik GmbH & Co. KG, Isotexstrasse 1 86899 Landsberg am Lech (DE) 2009 07 21 2009 11 23 2009 10 08	01, 06, 17, 20	1013287 CoilTech CFE: 27.5.1, 29.1.13 ÇETIN YILMAZ, Des San. Sit. 111 Sk., D:10, Blok No. 10, Yukaridudullu Ümraniye ISTANBUL (TR) 2009 03 06 2009 11 23 2009 10 08	07
1012699 CLIMOROC Schwenk Dämmtechnik GmbH & Co. KG, Isotexstrasse 1 86899 Landsberg am Lech (DE) 2009 07 21 2009 11 23 2009 10 08	01, 06, 17, 20	1013293 CHÂTEAU MARSYAS CFE: 2.1.9, 5.1.16, 27.5.10, 29.1.12 DOMAINE DE BARGYLUS, 55 avenue Marceau F-75116 PARIS (FR) 2009 07 09 2009 11 23 2009 10 08	33
1012722 INDIVIDUAL SOCCER SCHOOL Milan Zaplatilek CFE: 1.1.5, 21.3.1, 26.4.4, 26.4.18, 29.1.14 Milan Zaplatilek, Lodecká 3 CZ-110 00 Praha 1 (CZ) 2009 03 11 2009 11 23 2009 10 08	09, 16, 35, 41, 45	1013294 F.I.N.E Dreaming CFE: 1.5.1, 24.17.2, 26.4.18, 27.5.10, 29.1.12 MIP METRO Group Intellectual Property GmbH & Co. KG, Metro-Strasse 1 40235 Düsseldorf (DE) 2009 08 19 2009 11 23 2009 10 08	03, 05, 08, 16, 21
1012741 ISOXELOS LABORATOIRE FRANCAIS DU FRACTIONNEMENT ET DES BIOTECHNOLOGIES, ZA de Courtaboeuf, 3 avenue des Tropiques F-91940 Les Ulis (FR) 2009 05 29 2009 11 23 2009 10 08	05	1013321 BOHMANN CFE: 26.1.18, 27.5.2 CAI JING, Room 302, No.6, 207 Dayuan, Xin Gang Xi Lu, Guangzhou Guangdong (CN) 2009 07 01 2009 11 23 2009 10 08	21
1013095 BOLTEX "ALWAG" Tunnelausbau Gesellschaft m.b.H., Wagram 49 A-4061 Pasching (AT) 2008 11 25 2009 11 23 2009 10 08	06, 07, 19, 37, 42	1013328 LEVEL WITH YOUR DEVIL CFE: 2.9.1, 4.1.4, 24.15.1 Raed Charawi, ch. de Bonneveaux, 16 CH-1223 Cologny (CH) 2009 07 16 2009 11 23 2009 10 08	18, 25
1013173 TARGO Bank Citibank Privatkunden AG & Co. KGaA, Kasernenstraße 10 40213 Düsseldorf (DE) 2009 07 22 2009 11 23 2009 10 08	16, 35, 36, 38	1013329 DOYSA Rüstü Özcan, Stralsunder Str. 62 13355 Berlin (DE) 2009 06 22 2009 11 23 2009 10 08	29, 30, 31
1013199 PRACTIBOX LEGRAND FRANCE, 128 avenue de Lattre de Tassigny F-87000 LIMOGES (FR); LEGRAND SNC, 128, avenue du Maréchal de Lattre- de-Tassigny F-87000 LIMOGES (FR) 2009 06 23 2009 11 23 2009 10 08	09	1013338 SUDBURG CFE: 26.1.18, 26.13.25, 27.5.10 GEREP Maschinenbau GmbH, Alter Postweg 10 29556 Suderburg (DE) 2009 03 12 2009 11 23 2009 10 08	07, 12
1013229 White Whale CFE: 3.9.3, 26.1.4, 26.1.15, 26.1.24, 27.5.1, 29.1.12 Sery Kamal El Dien Mohamed & Partners-AI Shark for Manufacturing & Collection electronics & electric equipments, 10th Ramadan City-Industrial Zone B3 piece No 116 (EG) 2009 08 04 2009 11 23 2009 10 08	09	1013379 WHRBC CFE: 27.5.1 WUXI HUAYANG ROLLING BEARING CO., LTD, No. 5 Bridge, Qingyang Road, Wuxi Jiangsu (CN) 2009 08 18 2009 11 23 2009 10 08	07
1013242 UNBESORGT TERDIS SARL, Rue Henri Claudel F-50000 SAINT LO (FR) 2009 06 15 2009 11 23 2009 10 08	21, 31	1013387 Blackord RAMKA TEKSTIL İNŞAAT SANAYI VE DIŞ TICARET LIMITED ŞİRKETİ, Keresteciler Sitesi Defne Sokak Bereket Han No.14 GÜNGÖREN/ İSTANBUL (TR) 2009 07 03 2009 11 23 2009 10 08	25, 35

1013396 ZNP CFE: 27.5.17 TAIZHOU ZHENPENG OVERRUNNING CLUTCH CO., LTD., Kanmen Technological Industrial Zone, Yuhuan County Zhejiang Province (CN) 2009 06 29 2009 11 23 2009 10 08	12	1013777 GRANDEZZA CFE: 2.3.1, 2.3.16, 25.1.25, 27.5.1 JAB JOSEF ANSTOETZ KG, Potsdamer Strasse 160 33719 Bielefeld (DE) 2009 07 14 2009 12 07 2009 10 15	24, 26
1013455 CFE: 26.4.16, 26.4.24 Shanghai Hua Wei Welding&Cutting Machine Co., Ltd, Building 5, NO.201 Chungui Road, Xingta Industrial Park, Huangdu Town, Jiading District 201804 Shanghai (CN) 2009 08 06 2009 11 23 2009 10 08	07	1013806 GO.IN CFE: 21.3.1, 26.1.3, 26.4.2, 27.5.3, 29.1.14 Otto (GmbH & Co KG), Wandsbeker Straße 3-7 22179 Hamburg (DE) 2009 07 31 2009 12 07 2009 10 15	25
1013466 OMNIDYNE OMNIDENT Dental-Handelsgesellschaft mbH, Gutenbergring 7-9 63110 Rodgau (Nieder-Roden) (DE) 2009 07 15 2009 11 23 2009 10 08	03, 05, 21	1013807 JHG CFE: 27.5.17 ZHEJIANG JINHUI MACHINE CO., LTD., 348 Liudao Rd., Kanmen, Zhugang Town, Yuhuan Zhejiang (CN) 2009 07 24 2009 12 07 2009 10 15	12
1013521 SPEED7 CFE: 27.5.1, 27.7.1, 27.7.11 profichip GmbH, Einsteinstraße 6 91074 Herzogenaurach (DE) 2009 03 06 2009 12 07 2009 10 15	09, 16, 42	1013816 HYLASHAPE RIEMSER ARZNEIMITTEL AG, An der Wiek 7 17493 Greifswald-Insel Riems (DE) 2009 08 18 2009 12 07 2009 10 15	03, 05
1013540 ZAZ WENZHOU JIAMEN LIGHTING CO., LTD., Xiabu village, Puzhou Street scence, Longwan, Wenzhou Zhejiang (CN) 2009 08 06 2009 12 07 2009 10 15	09, 11	1013827 KENOS CFE: 27.5.1 Zhejiang Taizhou Wangye Power Co., Ltd., Xinqian Industrial District, Huangyan, Taizhou City Zhejiang (CN) 2009 09 08 2009 12 07 2009 10 15	12
1013541 GOZZOLI CESENA CFE: 3.1.16, 26.1.15, 29.1.14 GOZZOLI SAURO, Via Venezia, 51 I-47023 CESENA (FC) (IT) 2009 08 20 2009 12 07 2009 10 15	31	1013873 LULINA RICHTER GEDEON NYRT., Gyömrői út 19-21 H-1103 Budapest (HU) 2009 09 02 2009 12 07 2009 10 15	05
1013567 MONOSUISSE Sefar Holding AG, Freibach CH-9425 Thal (CH) 2009 08 28 2009 12 07 2009 10 15	17, 23	1013874 MAITALON RICHTER GEDEON NYRT., Gyömrői út 19-21 H-1103 Budapest (HU) 2009 09 02 2009 12 07 2009 10 15	05
1013705 JSDA CFE: 26.4.24, 27.5.24 DU ZHIDA, No.289, Sanbeixi Street, Cixi City 315300 Zhejiang Province (CN) 2009 04 07 2009 12 07 2009 10 15	07, 08	1013875 MEKLERON RICHTER GEDEON NYRT., Gyömrői út 19-21 H-1103 Budapest (HU) 2009 09 02 2009 12 07 2009 10 15	05
1013707 FRED WELLI IHS Infrarot-Heizsysteme GmbH, Am Ökopark 5 A-8230 Hartberg (AT) 2009 03 24 2009 12 07 2009 10 15	11, 37, 42	1013876 MIDIANA RICHTER GEDEON NYRT., Gyömrői út 19-21 H-1103 Budapest (HU) 2009 09 02 2009 12 07 2009 10 15	05
1013739 CLICK4SKY.com CFE: 18.5.1, 26.1.3, 27.5.10 ClickforSky, a.s., Jana Kašpara 1/1069 CZ-160 08 Praha 6 (CZ) 2009 06 09 2009 12 07 2009 10 15	39, 41, 43	1013877 ANEEA RICHTER GEDEON NYRT., Gyömrői út 19-21 H-1103 Budapest (HU) 2009 09 02 2009 12 07 2009 10 15	05
1013740 CLICK4SKY.COM ClickforSky, a.s., Jana Kašpara 1/1069 CZ-160 08 Praha 6 (CZ) 2009 06 09 2009 12 07 2009 10 15	39, 41, 43	1013895 Sunnytad CFE: 26.11.12, 27.5.1, 28.3.0 Gong Yinghong, No.41 Yidong Road, Yiwu 322000 Zhejiang (CN) 2009 07 07 2009 12 07 2009 10 15	28
1013741 got2b no stoppin' CFE: 24.17.5, 27.5.10, 27.7.1, 29.1.13 Henkel AG & Co. KGaA, Henkelstrasse 67 40589 Düsseldorf (DE) 2009 05 29 2009 12 07 2009 10 15	03	1013906 GEAPOWERR CFE: 26.7.11, 26.11.2, 26.11.12, 27.5.24 VALAGRO S.p.A., Zona Industriale I-66040 PIAZZANO DI ATESSA (CH) (IT) 2009 08 06 2009 12 07 2009 10 15	01
1013744 FORTS FUTURES & OPTIONS CFE: 27.5.10, 29.1.12 Open Joint Stock Company „Russian Trading System“ Stock Exchange, Dolgorukovskaya Str. 38, stroenie 1 RU-127006 Moscow (RU) 2009 05 25 2009 12 07 2009 10 15	09, 16, 35, 36, 38, 42	1013930 R exclusive by RASICA CFE: 27.5.1 RAŠICA POINT d.o.o., Zg. Gameljne 20 SI-1211 LJUBLJANA- ŠMARTNO (SI) 2009 03 11 2009 12 07 2009 10 15	18, 25, 35
1013751 CFE: 26.4.6, 26.4.10, 28.1.0, 29.1.12 BANK MISR S.A.E, 151, Mohamed Farid Rue Le Caire (EG) 2009 07 13 2009 12 07 2009 10 15	36	1013973 Anlí CFE: 27.3.1, 27.3.11, 27.5.7, 29.1.12 China Machinery Group Limited, ofis 1401, 14/F, vsemirnyi torgovyi tsentr, Harbor City, 7-11 Canton Road, Tsim Sha Tsui, Honkong Kitaiskaiya Narodnaiya Respublika (CN) 2009 03 19 2009 12 07 2009 10 15	17, 19, 37
1013753 ACHESON Henkel AG & Co. KGaA, 40589 Düsseldorf (DE) 2009 06 16 2009 12 07 2009 10 15	01, 02, 04, 07	1013995 CleanHinge Robert Bosch GmbH, 70469 Stuttgart (DE) 2009 06 24 2009 12 07 2009 10 15	07, 08
1013754 FLEXTOOL Henkel AG & Co. KGaA, 40589 Düsseldorf (DE) 2009 06 16 2009 12 07 2009 10 15	02, 04, 07	1014045 KERAMIN K CFE: 26.4.18, 26.4.24, 27.5.1 2009 06 16 2009 12 07 2009 10 15	07, 11, 19, 20, 35

Otkrytoe aktsionernoie obshchestvo „KERAMIN”, ul. Serova 22 220204 Minsk (BY) 2009 05 08	2009 12 07	2009 10 15	Anton Hübner GmbH & Co. KG, Schloßstr. 11-17 79238 Ehrenkirchen (DE) 2009 07 23	2009 12 07	2009 10 15
1014046 Decently CFE: 3.7.24		25	1014354 CFE: 4.3.20, 26.11.21, 28.3.0		07, 09
Sheng Jinpeng, No.406, Building 17, House Residential Area, Kangzhuang Town, Yanqing County 102101 Beijing (CN) 2009 04 23	2009 12 07	2009 10 15	NINGBO JINFENG WELDING AND CUTTING MACHINERY MANUFACTURE CO., LTD., Xinglu Village, Economy Development Area (Hangzhou Bay New Area), Cixi City 315327 Zhejiang (CN) 2009 09 08	2009 12 07	2009 10 15
1014050 CANCERCAN		35, 36, 41	1014366 PERCE-NEIGE		14
Celgene Corporation, 86 Morris Avenue Summit, NJ 07901 (US) 2009 06 30	2009 12 07	2009 10 15	Montblanc-Simplo GmbH, Hellgrundweg 100 22525 Hamburg (DE) 2009 09 01	2009 12 07	2009 10 15
1014082 HENTAR		05	1014373 CFE: 28.5.0		33
CLAVIS PHARMA ASA, Parkveien 53 B N-0256 Oslo (NO) 2009 07 07	2009 12 07	2009 10 15	Tovaristvo z obmegenou vidpovidalnistyu „LIKERO-GORILCHANIY ZAVOD „PRIME”, vul. Stoicha 5, smt Malynivka, Chuguivskiy r-n Harkivska obl. 63525 (UA); Tovaristvo z obmegenou vidpovidalnistyu „Donetskiy Likero-Gorilchaniy Zavod „Lik”, prosp. Dzerzhynskogo. 24. m. Donetsk 83014 (UA); Klymez Pavlo Anatoliyovych, vul. Kropyvnyzkogo, 10, kv. 21 Kyiv 01004 (UA) 2009 05 29	2009 12 07	2009 10 15
1014114 BAOYI CFE: 26.4.3, 28.3.0		06	1014392 IZUMI CFE: 3.9.1, 3.9.24, 6.3.4, 26.1.15, 26.1.18, 27.5.3, 27.5.17, 29.1.12		28
BAOYI GROUP CO., LTD., SanQiao Industry District, OuBei Town, YongJia County, WenZhou City 325000 Zhejiang Province (CN) 2009 09 08	2009 12 07	2009 10 15	Andrejs Špilovs, Kamenu iela 1 LV-1046 Riga (LV) 2009 07 14	2009 12 07	2009 10 15
1014119 DARK OLIVE		19	1014394 SKY AIRCRAFT		12, 37
SILKAR MADENCILIK SANAYI VE TICARET ANONIM ŞİRKETİ, Çayiryolu Sokak, No: 7, Kat: 11 İçerenköy-Istanbul (TR) 2009 07 27	2009 12 07	2009 10 15	SKY AIRCRAFT, Base Aérienne de Chambley F-54890 ONVILLE (FR) 2009 04 10	2009 12 07	2009 10 15
1014173 SYNIA CFE: 24.15.21, 27.5.1, 29.1.15		06, 17, 19	1014409 VELOXA		05
LAFARGE GYPSUM INTERNATIONAL, 61 rue des Belles Feuilles F-75116 PARIS (FR) 2009 04 27	2009 12 07	2009 10 15	MERIAL LIMITED, Sandringham House, Sandringham Avenue, Harlow Business Park Harlow CM19 5QA (GB) 2009 09 07	2009 12 07	2009 10 15
1014184 SABEL		01, 05	1014416 HOMECATH CFE: 19.13.1, 19.13.3, 19.13.25, 26.3.1, 29.1.4		10
BELCHIM CROP PROTECTION, naamloze vennootschap, Neringstraat 15 B-1840 Londerzeel (BE) 2009 04 30	2009 12 07	2009 10 15	ISTEM MEDIKAL TIBBI CIHAZ VE SANAYI TICARET LIMITED ŞİRKETİ, İvedik Organize Sanayi Bölgesi 661.Sokak Altın Ari Yapı Koop. No:4 Ostim ANKARA (TR) 2009 07 24	2009 12 07	2009 10 15
1014200 Turbodispin		01, 05	1014420 VERRISTUDIO		25
BK Giulini GmbH, Giulinistrasse 2 67065 Ludwigshafen (DE) 2009 07 17	2009 12 07	2009 10 15	MURAT ERTEN, Sinirli Sorumlu Depo Ardiyeler, Toplu is Yapı Kooperatifi, Halkali İkitelli Köyü Yolu, Trafo Karşisi 103. Ada 9. Parsel İSTANBUL (TR) 2009 07 10	2009 12 07	2009 10 15
1014254 westbahn CFE: 26.3.23, 27.5.1, 29.1.14		12, 28, 35, 37, 39, 41, 42, 43	1014435 BellaMia CFE: 3.13.9, 25.3.1, 27.5.1		30, 43
WESTbahn Management GmbH, Mariahilferstraße 103/1/25 A-1060 Wien (AT) 2009 07 08	2009 12 07	2010 04 22	INTERFOOD S.R.L., Viale dello Statuto, 2 I-42100 REGGIO EMILIA (IT) 2009 07 17	2009 12 07	2009 10 15
1014276 CFE: 6.3.1, 25.1.15		16, 35, 41, 42	1014465 DZ DRAZICE CFE: 26.1.18, 27.5.22		11
The Regional Environmental Center for Central and Eastern Europe, Ady Endre ut 9-11, H-2000 Szentendre (HU) 2008 12 22	2009 12 07	2009 10 15	Družstevní závody Dražice-strojírna s.r.o., Dražice 69 CZ-294 71 Benátky nad Jizerou (CZ) 2009 02 12	2009 12 07	2009 10 15
1014282 Sophy		09	1014469 CFE: 8.7.3, 8.7.17, 19.3.24, 24.3.1, 28.5.0, 29.1.15		29, 30
ELKO EP, s.r.o., Palackého 493 CZ-769 01 Holešov, Všetuly (CZ) 2009 02 09	2009 12 07	2009 10 15	Obchtchestvo s ogranitchennoi otvetstvennosty „King Lion Fouds”, stroenie 1, dom 24/12, Bolchoi Karetny pereoulouk RU- 127051 MOSKVA (RU) 2009 07 28	2009 12 07	2009 10 15
1014306 JLD JIALAIDUN CFE: 26.1.18, 28.3.0		07	1014479 pun tox		05
Zhejiang Jialaidun Piston Manufacture Co., Ltd., Railway Station South Road, Ruian Zhejiang (CN) 2009 07 01	2009 12 07	2009 10 15	OKYANUS KIMYA HIRDAVAT ELEKTRIKLI EL ALETLERİ VE ELEKTRONİK MALZEMELERİ İTHALAT İHRACAT SANAYİ TICARET LIMITED ŞİRKETİ, Atatürk Sanayi Bölgesi Alpaslan Caddesi No:6 Hadimköy ÇATALCA-İSTANBUL (TR) 2009 07 15	2009 12 07	2009 10 15
1014322 MJ		25			
Melissa Johnson, 41605 Goodrich st Indiom, CA 92203 (US) 2009 08 06	2009 12 07	2009 10 15			
1014326 german bakery CFE: 1.15.11, 8.1.1, 8.1.8, 11.3.4, 25.1.1, 29.1.13		29, 30, 31, 32, 33, 34			
Johanna Holding GmbH, Bergenfahrerstraße 6 45721 Haltern am See (DE) 2009 06 23	2009 12 07	2009 10 15			
1014337 naturapotheke CFE: 5.3.14, 27.5.1, 27.5.8, 27.5.9		05, 29, 30			

1014505 Mo CFE: 27.5.10, 29.1.12 Igor G. Mikhailov, kv.138, d.17, ul. Kizhevatoва RU-440031 Penza (RU) 2009 07 09	16, 35, 38 2009 12 07	2009 10 15
1014517 UNLIMIT BY JANÉ CFE: 27.5.10, 29.1.12 JANE, S.A., Mercaders, 34, Pol. Ind. Riera de Caldes E-08184 PALAU SOLITA I PLEGAMANS (Barcelona) (ES) 2009 08 19	12 2009 12 07	2009 10 15
1014531 Das Love Story Prinzip NeumannZanetti & Partner GmbH, Huobmattstrasse 5 CH-6045 Meggen / LU (CH) 2008 12 18	16, 35, 41 2009 12 07	2009 10 15
1014543 SANDEXX Binder + Co AG, Grazerstrasse 19-25 A-8200 Gleisdorf (AT) 2009 07 29	07 2009 12 07	2009 10 15
1014585 DAJANAPET CFE: 3.9.6, 3.9.7, 26.4.24, 27.5.24 DAJANA PET, s.r.o., Bohuňovice 686 CZ-783 14 Bohuňovice (CZ) 2009 01 13	01, 05, 31 2009 12 07	2009 10 15
1014586 DAJANA CFE: 3.9.6, 3.9.7, 26.4.24, 27.5.24 DAJANA PET, s.r.o., Bohuňovice 686 CZ-783 14 Bohuňovice (CZ) 2009 01 13	01, 05, 31 2009 12 07	2009 10 15
1014594 atdotcom CFE: 27.5.11, 29.1.1 Obshchestvo s ogranichennoy otvetstvennostyu „Kontinent“, d.6, Lit. K, pom.1-N 23 liniya RU-199106 Saint-Petersburg (RU) 2009 05 06	06, 20 2009 12 07	2009 10 15
1014620 ELESTAR CFE: 1.1.2, 1.1.10, 26.1.3, 26.11.12, 27.5.7, 27.5.8 ZHUHAI ELEPHANT ABRASIVE AND ABRADING INSTRUMENTS CO., LTD., Fuxi Industrial District, Qianshan, Zhuhai Guangdong (CN) 2009 08 12	03, 07, 08 2009 12 07	2009 10 22
1014624 Quamediagroup QUALITY MEDIA COMPANY CFE: 26.4.18, 27.5.13, 29.1.13 QUAMEDIAGROUP, 6 rue Royale F-75008 PARIS (FR) 2009 04 22	35, 38, 42 2009 12 07	2009 10 22
1014633 WattWorld by FDC E-Move CFE: 1.5.1, 26.11.13, 27.5.1 DE CALUWE Frank, Potaardestraat 54 B-9140 Temse (BE) 2009 04 28	12, 35, 37 2009 12 07	2009 10 22
1014738 EFES Pilsener CFE: 25.1.15, 27.5.17, 29.1.13 ANADOLU EFES BIRACILIK VE MALT SANAYI ANONIM ŞİRKETİ, Bahçelievler Mahallesi Adnan Kahveci Bulvarı No:5 Bahçelievler İSTANBUL (TR) 2009 07 24	32 2009 12 07	2009 10 22
1014751 UNICREDIT FAMILY FINANCING UNICREDIT S.p.A., Via Alessandro Specchi, 16 I-00186 ROMA (IT) 2009 05 19	09, 36 2009 12 07	2009 10 22
1014764 JEUX D'EAU Montblanc-Simplo GmbH, Hellgrundweg 100 22525 Hamburg (DE) 2009 09 01	14 2009 12 07	2009 10 22
1014769 HOMEOPPLASMINE BOIRON, 20 rue de la Libération F-69110 SAINTE FOY LES LYON (FR) 2009 06 18	03, 05 2009 12 07	2009 10 22
1014772 hadimec CFE: 27.5.1 Hadimec AG, Alte Bruggerstrasse 32 CH-5506 Mägenwil (CH) 2009 05 26	09, 10, 42 2009 12 07	2009 10 22
1014774 XPRESSIV FibreCem Holding AG, Eternitstrasse 3 CH-8867 Niederurnen (CH) 2009 04 23	19 2009 12 07	2009 10 22
1014785 SKODA CFE: 27.5.1 ŠKODA INVESTMENT a.s., Václavské nám. 837/11 CZ-110 00 Praha 1 (CZ) 2009 08 05	09, 12, 37, 42 2009 12 07	2009 10 22
1014790 Brice Pas (que) raisonnable CFE: 24.17.1, 26.4.18, 27.5.1, 29.1.13 BRICE, 25 avenue du Panorama F-72100 LE MANS (FR) 2009 04 28	14, 18, 25 2009 12 07	2009 10 22
1014792 Brice CFE: 26.4.18, 27.5.1, 29.1.13 BRICE, 25 avenue du Panorama F-72100 LE MANS (FR) 2009 04 28	14, 18, 25 2009 12 07	2009 10 22
1014809 DLG CFE: 26.4.6, 26.4.10, 26.11.12, 27.5.1 Deutsche Landwirtschafts-Gesellschaft e.V., 122, Eschborner Landstrasse, 60489 Frankfurt (DE) 2009 07 30	07, 16, 29, 30, 31, 32, 33, 35, 38, 39, 41, 42, 43, 44 2009 12 07	2009 10 22
1014828 epro CFE: 1.15.3, 26.1.13, 29.1.13 EPRO Gallspace GmbH, Styriastrasse 2 A-4713 Gallspace (AT) 2009 06 24	09, 17, 37, 42 2009 12 07	2009 10 22
1014866 Giana CFE: 27.5.17 GASTON, spol. s r.o., Hluboká 5254 CZ-760 01 Zlín (CZ) 2009 05 11	29, 30, 31 2009 12 07	2009 10 22
1014867 BADEL Prima CFE: 24.5.7, 25.1.15, 26.4.4, 26.4.14, 26.5.18, 27.5.1 BADEL 1862 d.d. vina, alkoholna i bezalkoholna pića, Vlaška 116 HR-10000 Zagreb (HR) 2009 05 29	33 2009 12 07	2009 10 22
1014894 DLG CFE: 07, 16, 29, 30, 31, 32, 33, 35, 38, 39, 41, 42, 43, 44 Deutsche Landwirtschafts-Gesellschaft e.V., 122, Eschborner Landstrasse, 60489 Frankfurt (DE) 2009 07 30	2009 12 07	2009 10 22
1014902 WILLIAMS WILSON CFE: 27.5.17 Katalina S.A., Via Cantonale 19 CH-6900 Lugano (CH) 2009 07 15	18, 25 2009 12 07	2009 10 22
1014903 CFE: 3.1.2, 3.1.20 Katalina S.A., Via Cantonale 19 CH-6900 Lugano (CH) 2009 07 15	18, 25 2009 12 07	2009 10 22
1014908 ego LOOK CFE: 1.15.21, 27.5.10, 27.5.24 Funkwerk Dabendorf GmbH, Märkische Strasse 15806 Dabendorf (DE) 2009 07 29	09, 42 2009 12 07	2009 10 22
1014910 GO YELLOW Protector Intellectual Property Consultants AS, Postboks 5074 Majorstuen N-0301 Oslo (NO) 2009 06 29	01, 03, 04, 35, 36, 37 2009 12 07	2009 10 22
1014921 NUCTECH CFE: 26.11.2, 26.11.12, 27.5.1, 28.3.0 NUCTECH COMPANY LIMITED, 2/F, Block A, Tongfang Building, Shuangqinglu, Haidian District Beijing (CN) 2009 08 20	09 2009 12 07	2009 10 22
1014929 Savella CFE: 26.11.3, 26.11.12, 26.11.13	16, 44	

Forest Laboratories, Inc., 909 Third Avenue New York, NY 10022-4371 (US)			
2009 09 03	2009 12 07	2009 10 22	
1014987 Bender MedSystems			
CFE: 4.1.3, 27.5.1, 29.1.12		01, 05, 42, 44	
Bender MedSystems GmbH, Campus Vienna Biocenter 2 A-1030 Wien (AT)			
2009 06 16	2009 12 07	2009 10 22	
1014993 RT			
CFE: 26.4.1, 26.4.5, 26.4.18, 27.5.1, 27.5.17, 29.1.3, 29.1.8, 29.1.12		09, 16, 35, 38, 41, 42	
Autonomous nonprofit organization „TV-Novosti“, Zubovsky boulevard, 4, building 1 RU-119021 Moscow (RU)			
2009 06 04	2009 12 07	2009 10 22	
1015016 Simto			
CFE: 1.1.1, 27.5.8		06, 09, 19	
XINDUO GROUP CO., LTD., Chengxi Industry Zone, Westcity Street 321300 Zhejiang (CN)			
2009 07 01	2009 12 07	2009 10 22	
1015034 Garant			
CFE: 26.11.8, 27.5.2		06, 12	
Obshchestvo s ogranichennoy otvetstvennostyu „Flim“, 52, Dzerzhinskogo str., RU-445992 GSP-Tolyatti (RU)			
2009 08 05	2009 12 07	2009 10 22	
1015038 ego TALK			
CFE: 1.15.21, 27.5.24		09, 42	
Funkwerk Dabendorf GmbH, Märkische Strasse 15806 Dabendorf (DE)			
2009 07 29	2009 12 07	2009 10 22	
1015051 FASTWALKER			33
Obshchestvo s ogranichennoy otvetstvennostyu „INTEL“, d. 75, k. 1, Varshavskoe shosse RU-117556 Moscow (RU)			
2009 08 13	2009 12 07	2009 10 22	
1015052 CAVALIER DU VALLON PORTOS			33
Obshchestvo s ogranichennoy otvetstvennostyu „INTEL“, d. 75, k. 1, Varshavskoe shosse RU-117556 Moscow (RU)			
2009 08 13	2009 12 07	2009 10 22	
1015088 SOUPAC			
CFE: 24.17.1, 24.17.3		35, 38, 42	
Landolt Consulting GmbH, Sonnhalde 9 CH-8808 Pfäffikon (CH)			
2009 06 17	2009 12 07	2009 10 22	
1015164 TOPPO			29
Lidl Stiftung & Co. KG, Stiftsbergstrasse 1 74167 Neckarsulm (DE)			
2009 09 02	2009 12 07	2009 10 22	
1015166 Junior Farm			29, 30
Lorenz Snack-World Holding GmbH, Bemeroder Straße 71 30559 Hannover (DE)			
2009 08 10	2009 12 07	2009 10 22	
1015167 BEERPAP			01
ATYPO spol. s r.o., V Olšínách 2300/75 CZ-100 00 Praha 10 (CZ)			
2009 09 01	2009 12 07	2009 10 22	
1015194 DAKUMAR			
CFE: 27.5.1		07	
ZHEJIANG DAKUMAR MACHINERY CO., LTD., Qiliwang Village, Xinqian Street, Huangyan, Taizhou Zhejiang (CN)			
2009 08 12	2009 12 07	2009 10 22	
1015195 SINCRO LINE			
CFE: 27.5.15, 27.5.19, 29.1.12		09, 11	
JANE, S.A., Mercaders, 34, Pol. Ind. Riera de Caldes E-08184 PALAU SOLITA I PLEGAMANS (Barcelona) (ES)			
2009 07 27	2009 12 07	2009 10 22	
1015212 HOOPLY			
CFE: 27.5.8		06	
ZHEJIANG HONGLI LOCKS CO., LTD., Shuige Industrial Area, Lishui Zhejiang (CN)			
2009 07 16	2009 12 07	2009 10 22	
1015215 Yogurtland			
CFE: 5.3.15, 27.3.1, 29.1.13		30, 43	
Yogurtland Franchising, Inc., 1911 East Wright Circle Anaheim, CA 92806 (US)			
2009 09 15	2009 12 07	2009 10 22	
1015221 UKINOX			
CFE: 26.4.18, 29.1.1		11, 20, 21, 35	
Obshchestvo s ogranichennoy otvetstvennostyu „TEKAR“, korp. 3, 35, ul. Skotoprogonnaya RU-109029 Moskva (RU)			
2009 07 28	2009 12 07	2009 10 22	
1015222 LONGRAN			
CFE: 21.3.21, 27.3.1, 27.5.11, 29.1.13		11, 20, 21, 35	
Obshchestvo s ogranichennoy otvetstvennostyu „TEKAR“, korp. 3, 35, ul. Skotoprogonnaya RU-109029 Moskva (RU)			
2009 07 28	2009 12 07	2009 10 22	
1015252 TECNOAL			40
TECNOAL SRL, Via AUSA-Condominio 3/C, 70-Localita Cerasolo I-47853 CORIANO (RN) (IT)			
2009 08 12	2009 12 07	2009 10 22	
1015284 DOUCHE DE REINE			03
BOURJOIS, 12-14 rue Victor Noir F-92200 NEUILLY-SUR-SEINE (FR)			
2009 09 09	2009 12 07	2009 10 22	
1015285 VALATINE			05
BIOFARMA, 22 rue Garnier F-92200 NEUILLY-SUR-SEINE (FR)			
2009 09 08	2009 12 07	2009 10 22	
1015309 KENZOKI VISAGE/FACE			
CFE: 19.3.24, 26.13.25, 29.1.13		03	
KENZO, 18 rue Vivienne F-75002 PARIS (FR)			
2009 07 09	2009 12 07	2009 10 22	
1015323 SEDICON			07, 09, 12, 37, 42
Sedicon AS, Olav Tryggvasons gt. 24 B N-7011 Trondheim (NO)			
2009 02 27	2009 12 07	2009 10 22	
1015444 RHEINGOLD PG DE EV 11-001 C EG			
CFE: 24.17.1, 26.1.4, 26.11.11, 26.11.12, 27.5.10, 27.7.1		18	
Peter Gelhard, Sälzer Straße 17-21 Industriegebiet Rohr 56235 Ransbach-Baumbach (DE)			
2009 08 20	2009 12 21	2009 10 29	
1015445 EZGABLE			07, 16, 20
Bosch Pouch Systems AG, Rheinstrasse 36 CH-8212 Neuhausen (CH)			
2009 08 25	2009 12 21	2009 10 29	
1015467 MAGE SAFETEC			06, 37
MAGE Solar GmbH, Auf der Steige 56-58 88326 Aulendorf (DE)			
2009 09 03	2009 12 21	2009 10 29	
1015470 MAGE CARETEC			09, 42
MAGE Solar GmbH, Auf der Steige 56-58 88326 Aulendorf (DE)			
2009 09 03	2009 12 21	2009 10 29	
1015476 LUCKY LUXE			42
Planet SA, Quai de l'Île 15 CH-1204 Geneve (CH)			
2009 08 02	2009 12 21	2009 10 29	
1015518 JAMIESON			03, 05
Marian Fekiač, Bárdošova 9 SK-831 01 Bratislava (SK)			
2009 05 13	2009 12 21	2009 10 29	
1015519 Jamieson NATURAL SOURCES			
CFE: 1.15.1, 27.5.7, 27.5.10, 29.1.13		03, 05	
Marian Fekiač, Bárdošova 9 SK-831 01 Bratislava (SK)			
2009 05 13	2009 12 21	2009 10 29	
1015531 WTM			
CFE: 27.5.17, 27.5.19		06, 11, 17	

ZHEJIANG TAOYUAN COPPER CO., LTD., Xudou Industrial Zone, Qinggang Town, Yuhuan County 318000 Zhejiang Province (CN)			
2009 07 13	2009 12 21	2009 10 29	
1015533 Funny Bubbles		32, 33	
ITM ENTREPRISES Société par actions simplifiée, 24 rue Auguste-Chabrieres F-75015 PARIS (FR)			
2009 07 03	2009 12 21	2009 10 29	
1015589 peyman Citliyo			29
CFE: 25.3.1, 27.5.2, 27.5.7, 29.1.13			
PEYMAN KURUYEMIŞ, GIDA, AKTARIYE, KIMYEVİ MADDELER, TARIM ÜRÜNLERİ SANAYİ VE TİCARET ANONİM ŞİRKETİ, Organize Sanayi Bölgesi 9, Cadde ESKİŞEHİR (TR)			
2009 08 20	2009 12 21	2009 10 29	
1015596 Ecowip			01
Cognis IP Management GmbH, Henkelstraße 67 40589 Düsseldorf (DE)			
2009 09 05	2009 12 21	2009 10 29	
1015608 PrimaDonna Twist			25
VAN DE VELDE NV, Lageweg 4 B-9260 SCHELLEBELLE (BE)			
2009 09 04	2009 12 21	2009 10 29	
1015609 Cefiro			06, 09
ZHEJIANG HONGLI LOCKS CO., LTD., Shuige Industrial Area, Lishui Zhejiang (CN)			
2009 09 21	2009 12 21	2009 10 29	
1015625 theSteward			35, 38, 41, 42, 45
CFE: 2.1.23, 2.3.23, 26.1.14, 26.11.12, 29.1.13			
H. O. Technology GmbH, Pfeilerhofstraße 20e A-8071 Hausmannstätten (AT)			
2009 08 28	2009 12 21	2009 10 29	
1015629 InnovaCore			06
Eisenwerk Hasenclever & Sohn GmbH, Auhammer 1 35088 Battenberg (DE)			
2009 08 25	2009 12 21	2009 10 29	
1015681 CAMPBELL SCIENTIFIC			09
Campbell Scientific, Inc., 815 West 1800 North Logan, UT 84321 (US)			
2009 06 29	2009 12 21	2009 10 29	
1015697 FLACO			07, 08, 09, 11
FLACO-GERÄTE GMBH, 377-379, Isselhorster Strasse, 33334 GÜTERSLOH (DE)			
2009 05 12	2009 12 21	2009 10 29	
1015718 Körpe			
CFE: 26.1.18, 26.4.10, 26.11.1, 26.11.12, 27.5.2, 27.5.25, 29.1.13			29, 31, 43
BANVIT BANDIRMA VİTAMİNLİ YEM SANAYİ ANONİM ŞİRKETİ, Atatürk Cad. No : 339 Bandırma-Balıkesir (TR)			
2009 07 08	2009 12 21	2009 10 29	
1015721 TBP TOVARNA BOVDENOV IN PLASTIKE			
CFE: 24.17.2, 25.5.25, 25.7.20, 27.5.9, 27.5.11, 27.5.17, 29.1.14			07, 12, 40
TOVARNA BOVDENOV IN PLASTIKE d.d., Kidriceva 14 SI-2230 Lenart v Slovenskih goricah (SI)			
2009 07 20	2009 12 21	2009 10 29	
1015729 CgCoVeRgirl			
CFE: 27.5.1			25
IRPA DERİ VE METAL AKSESUARLARI SANAYİ TİCARET LIMITED ŞİRKETİ, Gümüşsuyu Cd. Hastane Yolu No: 6/B Topkapı Bayrampaşa İSTANBUL (TR)			
2009 08 24	2009 12 21	2009 10 29	
1015750 TEMSA Value in motion			
CFE: 26.1.18, 27.5.10, 29.1.13			12
TEMSA GLOBAL SANAYİ VE TİCARET ANONİM ŞİRKETİ, Mersin Yolu Üzeri 10. Km. Seyhan Adana (TR)			
2009 08 21	2009 12 21	2009 10 29	
1015752 mila louise			16, 18, 25
MASTAR, 30 rue Albert Einstein, Z-I Les Vignes F-93000 BOBIGNY (FR)			
2009 04 28	2009 12 21	2009 10 29	
1015766 MARSTECH			
CFE: 1.7.6, 27.5.1, 29.1.12			11, 12
MARS OTOMOTİV SANAYİ VE TİCARET ANONİM ŞİRKETİ, Kinalı Kavşagi, Çerkezky Yol Ayrımı Cantaköy-İSTANBUL (TR)			
2009 08 24	2009 12 21	2009 10 29	
1015801 CashRaider			
CFE: 26.3.3, 26.11.21, 27.5.1			09, 41, 42
Cash Raider AG, Oberneuhofstrasse 8 CH-6340 Baar (CH)			
2009 06 10	2009 12 21	2009 10 29	
1015821 sheff			
CFE: 26.13.25, 27.5.8, 29.1.12			03, 06, 16, 18, 35
Shaikhalov Gvanzav Magomedovich, vul. Sumska, 124, kv. 1 Kharkiv 61023 (UA)			
2009 06 19	2009 12 21	2009 10 29	
1015835 Rotopack			07, 09
GAT Gesellschaft für Antriebstechnik mbH, Industriestrasse 11 65366 Geisenheim (DE)			
2009 06 12	2009 12 21	2009 10 29	
1015869 DOLOFYTOL			05
TILMAN Jean-Noël, 14 Pré du Fa B-4190 Ferrieres (BE)			
2009 09 14	2009 12 21	2009 10 29	
1015873 RAUVITHERM			06, 11, 17, 19
REHAU AG + Co, Rheniumhaus 95111 Rehau (DE)			
2009 07 29	2009 12 21	2009 10 29	
1015893 reusch			
CFE: 27.5.1, 27.5.17			18, 25, 28
Reusch GmbH, Eichendorffstrasse 5 72666 Neckartailfingen (DE)			
2009 06 29	2009 12 21	2009 10 29	
1015897 FANGLI			
CFE: 26.1.24, 28.3.0			07
Zhejiang Fangli Electric Motor Co., Ltd, Xiazhuang Lu Village, Tongyu, Luqiao, Taizhou City Zhejiang Province (CN)			
2009 07 03	2009 12 21	2009 10 29	
1015900 ICHIGENA			01
SHENZHEN KUNQI XINHUA TECHNOLOGY CO., LTD., F1, Building A, No.3, Jisha Street, Jisha Community, Nanwan Street, Longgang District, Shenzhen City 518000 Guangdong Province (CN)			
2009 08 26	2009 12 21	2009 10 29	
1015904 konya seker			
CFE: 27.5.1, 29.1.12			30
KONYA ŞEKER SANAYİ VE TİCARET ANONİM ŞİRKETİ, Eski Beyşehir Yolu Üzeri No: 19 Meram KONYA (TR)			
2009 05 18	2009 12 21	2009 10 29	
1015918 JELLYME			30
CNB GIDA SANAYİ VE DIŞ TİCARET LIMITED ŞİRKETİ, Acibadem Cad. Çakmak Sitesi Sok. S-Blok No:2 D:10 Kadıköy İSTANBUL (TR)			
2009 05 21	2009 12 21	2009 10 29	
1015947 CFE: 26.4.4, 26.4.11, 26.4.16, 26.11.13			07, 09, 12
Tsubakimoto Chain Co., 3-3-3, Nakanoshima, Kita-ku, Osaka-shi, Osaka 530-0005 (JP)			
2009 06 19	2009 12 21	2009 10 29	
1015950 Kezokino			
CFE: 4.5.15, 26.4.18			25
SENKO TEKSTİL SANAYİ VE TİCARET LIMITED ŞİRKETİ, Çobançeşme Mah. San. Cad. No: 30, Acar San. 1. Bodrum, Yenibosna İstanbul (TR)			
2009 07 07	2009 12 21	2009 10 29	
1015967 CERTIFECT			05
Merial Limited, Sandringham House, Sandringham Avenue, Harlow Business Park HARLOW, CM19 5AQ (GB)			
2009 09 07	2009 12 21	2009 10 29	

1015981	TRANSPORTER BY JANE			
CFE: 26.4.24, 27.5.24		12		
JANE, S.A., Mercaders, 34, Pol. Ind. Riera de Caldes E-08184 PALAU SOLITA I PLEGAMANS (Barcelona) (ES)				
2009 07 29	2009 12 21	2009 10 29		
1016013	MOTIONSENSE	09, 10, 42		
Movea SA, 5 place Robert Schuman F-38000 Grenoble (FR)				
2008 12 16	2009 12 21	2009 10 29		
1016058	sona : simplify your life			
CFE: 27.5.1		09, 10, 42		
Sonova Holding AG, Laubisrütistrasse 28 CH-8712 Stäfa (CH)				
2009 09 22	2009 12 21	2009 10 29		
1016124	BAXTON	25		
Bosweel A/S, Lillelundvej 2 DK-7400 Herning (DK)				
2009 08 21	2009 12 21	2009 11 05		
1016134	MTBYY MOUNTAINBIKE CHALLENGE			
CFE: 6.1.2, 27.5.10, 29.1.13		09, 38, 41, 42		
Greentube Internet Entertainment Solutions AG, Mariahilferstrasse 47/1/102 A-1060 Wien (AT)				
2009 07 27	2009 12 21	2009 11 05		
1016153	JNL			
CFE: 27.5.17		20		
JNL INTERNATIONAL SARL, 370, route de Longwy L-1940 LUXEMBOURG (LU)				
2009 04 07	2009 12 21	2009 11 05		
1016164	Heavyweight Air Express			
CFE: 1.17.1, 24.15.3, 29.1.13		35, 36, 39		
Heavyweight Air Express Limited, Unit 3, Cygnus Court, Pegasus Business Park, Castle Donnington Derbyshire DE74 2SA (GB)				
2009 06 26	2009 12 21	2009 11 05		
1016187	SENSOLITE	10, 44		
POLÁRIUM Hangulat-és Közérzetjavító Kft., Rozsnyai u. 11. H-1139 Budapest (HU)				
2009 07 15	2009 12 21	2009 11 05		
1016189	SUNNYHEAT			
CFE: 1.3.13, 27.5.2, 29.1.12		09, 11, 37		
Crea Systems Electronic GmbH, Würzburgerstraße 12 97855 Triefenstein-Homburg (DE)				
2009 08 03	2009 12 21	2009 11 05		
1016197	ÉCOFAUBOURGS	36, 37		
HKA Suisse AG, c/o Dr. Jost Schumacher, Alpenstrasse 1 CH-6004 Luzern (CH)				
2009 08 13	2009 12 21	2009 11 05		
1016202	CFE: 2.1.11, 5.9.19, 8.5.1, 28.5.0, 29.1.15	30		
Obchtchestvo s ogranitchennoi otvetstvennostyou „King Lion Fouds”, stroenie 1, dom 24/12, Bolchoi Karetny pereoulok RU-127051 MOSKVA (RU)				
2009 07 28	2009 12 21	2009 11 05		
1016220	PREMIUM GOLD ANGUS BEEF			
CFE: 3.4.2, 3.4.12, 6.19.1, 25.1.6		29, 35		
Premium Gold Angus Beef, LLC, 7000 Bee Caves Road, Suite 325 Austin, TX 78746 (US)				
2009 09 03	2009 12 21	2009 11 05		
1016239	INAERO	05		
Pfizer AG, Schärenmoosstrasse 99 CH-8052 Zürich (CH)				
2009 09 21	2009 12 21	2009 11 05		
1016256	ZAXINON	05		
Pfizer AG, Schärenmoosstrasse 99 CH-8052 Zürich (CH)				
2009 09 25	2009 12 21	2009 11 05		
1016259	RIFLUNID	05		
Pfizer AG, Schärenmoosstrasse 99 CH-8052 Zürich (CH)				
2009 09 25	2009 12 21	2009 11 05		
1016261	LEGIDOL	05		
Pfizer AG, Schärenmoosstrasse 99 CH-8052 Zürich (CH)				
2009 09 25	2009 12 21	2009 11 05		
1016262	FLUCAN	05		
Pfizer AG, Schärenmoosstrasse 99 CH-8052 Zürich (CH)				
2009 09 25	2009 12 21	2009 11 05		
1016263	EROPAR	05		
Pfizer AG, Schärenmoosstrasse 99 CH-8052 Zürich (CH)				
2009 09 25	2009 12 21	2009 11 05		
1016266	CESAVESS	05		
Pfizer AG, Schärenmoosstrasse 99 CH-8052 Zürich (CH)				
2009 09 25	2009 12 21	2009 11 05		
1016271	RIGOTAL	05		
Pfizer AG, Schärenmoosstrasse 99 CH-8052 Zürich (CH)				
2009 09 28	2009 12 21	2009 11 05		
1016273	EBENDAL	05		
Pfizer AG, Schärenmoosstrasse 99 CH-8052 Zürich (CH)				
2009 09 28	2009 12 21	2009 11 05		
1016277	PLESANIN	05		
Pfizer AG, Schärenmoosstrasse 99 CH-8052 Zürich (CH)				
2009 09 30	2009 12 21	2009 11 05		
1016279	TELZAP	05		
Zentiva, k.s., U Kabelovny 130 CZ-102 37 Praha 10-Dolní Měcholupy (CZ)				
2009 09 09	2009 12 21	2009 11 05		
1016295	got2b ultra glued			
CFE: 24.17.5, 26.4.18, 27.5.10, 27.7.11, 29.1.12		03		
Henkel AG & Co. KGaA, Henkelstr. 67 40589 Düsseldorf (DE)				
2009 09 01	2009 12 21	2009 11 05		
1016299	Coffema	01, 03, 07, 11, 30		
Coffema International GmbH, Obenhauptstraße 7 22335 Hamburg (DE)				
2009 08 13	2009 12 21	2009 11 05		
1016352	S.COOL SPORTS			
CFE: 26.1.18, 26.11.8, 27.5.10		18, 25, 28		
S.Cool Sports GmbH, 72587 Römerstein (DE)				
2009 08 05	2009 12 21	2009 11 05		
1016357	OLLSSA	05		
KRKA, tovarna zdravil, d.d., Novo mesto, Šmarješka cesta 6 SI-8501 Novo mesto (SI)				
2009 09 09	2009 12 21	2009 11 05		
1016397	VORISAN	05		
PRO.MED.CS Praha, a.s., Telčská 1 CZ-140 00 Praha 4 (CZ)				
2009 06 10	2009 12 21	2009 11 05		
1016406	RANDALITE	01		
CECA SA, 89 Boulevard National F-92250 LA GARENNE COLOMBES (FR)				
2009 09 02	2009 12 21	2009 11 05		
1016407	RANDACEL	01		
CECA SA, 89 Boulevard National F-92250 LA GARENNE COLOMBES (FR)				
2009 09 02	2009 12 21	2009 11 05		
1016409	ORSOSLIM	05		
KRKA, tovarna zdravil, d.d., Novo mesto, Šmarješka cesta 6 SI-8501 Novo mesto (SI)				
2009 09 07	2009 12 21	2009 11 05		
1016423	CLUDOXA	05		
KRKA, tovarna zdravil, d.d., Novo mesto, Šmarješka cesta 6 SI-8501 Novo mesto (SI)				
2009 09 09	2009 12 21	2009 11 05		

1016424	ORSYVERON	05
KRKA, tovarna zdravil, d.d., Novo mesto, Šmarješka cesta 6 SI-8501 Novo mesto (SI)		
2009 09 09	2009 12 21	2009 11 05
1016425	CO-PERINEVA	05
KRKA, tovarna zdravil, d.d., Novo mesto, Šmarješka cesta 6 SI-8501 Novo mesto (SI)		
2009 09 07	2009 12 21	2009 11 05
1016426	BIRSIVERA	05
KRKA, tovarna zdravil, d.d., Novo mesto, Šmarješka cesta 6 SI-8501 Novo mesto (SI)		
2009 09 09	2009 12 21	2009 11 05
1016427	CANSATA	05
KRKA, tovarna zdravil, d.d., Novo mesto, Šmarješka cesta 6 SI-8501 Novo mesto (SI)		
2009 09 09	2009 12 21	2009 11 05
1016428	OLSSAX	05
KRKA, tovarna zdravil, d.d., Novo mesto, Šmarješka cesta 6 SI-8501 Novo mesto (SI)		
2009 09 09	2009 12 21	2009 11 05
1016429	COMWERA	05
KRKA, tovarna zdravil, d.d., Novo mesto, Šmarješka cesta 6 SI-8501 Novo mesto (SI)		
2009 09 09	2009 12 21	2009 11 05
1016430	Eucalyspray Tilman	05
TILMAN Jean-Noël, Pré du Fa 14 B-4190 FERRIERES (BE)		
2009 09 14	2009 12 21	2009 11 05
1016431	EBLAROL	05
KRKA, tovarna zdravil, d.d., Novo mesto, Šmarješka cesta 6 SI-8501 Novo mesto (SI)		
2009 09 09	2009 12 21	2009 11 05
1016433	RHOZABELLE	05
LABORATOIRE FRANCAIS DU FRACTIONNEMENT ET DES BIOTECHNOLOGIES, 3 avenue des Tropiques F-91940 LES ULIS (FR)		
2009 09 18	2009 12 21	2009 11 05
1016434	DMATRIA	05
LABORATOIRE FRANCAIS DU FRACTIONNEMENT ET DES BIOTECHNOLOGIES, 3 avenue des Tropiques F-91940 LES ULIS (FR)		
2009 09 18	2009 12 21	2009 11 05
1016435	CFE: 19.7.1	29, 30
BUNGE, 29 quai Aulagnier F-92600 ASNIERES SUR SEINE (FR)		
2009 05 13	2009 12 21	2009 11 05
1016448	CFE: 26.3.4, 28.5.0, 29.1.12	03, 05, 32
Obshchestvo s ogranichennoy otvetstvennostyu firma „Malavit“, 253-178, Pavlovsky trakt RU-656067 Barnaul (RU)		
2009 08 20	2009 12 21	2009 11 05
1016456	SPEEDCEM	05
Ivoclar Vivadent AG, Bendererstrasse 2 FL-9494 Schaan (LI)		
2009 06 30	2009 12 21	2009 11 05
1016463	SL NT	06, 07, 09, 16, 19, 37
GEZE GmbH, Reinhold-Vöster-Straße 21-29 71229 Leonberg (DE)		
2009 05 25	2009 12 21	2009 11 05
1016471	PREMIACAL	19
CARMEUSE S.A., Rue du Château 13a B-5300 Andenne (Seilles) (BE)		
2009 04 29	2009 12 21	2009 11 05
1016487	epionce	03, 05
CFE: 26.1.6, 27.5.1		
Episciences, Inc., 10211 W. Emerald Street Boise, ID 83704 (US)		
2009 09 08	2009 12 21	2009 11 05
1016519	KOVO	18, 25, 28
Leder & Schuh International AG, Lastenstr. 11 A-8020 Graz (AT)		
2009 04 30	2009 12 21	2009 11 05

1016528	Golosone	25, 35
CFE: 24.17.15, 27.5.1		
Massimo Pasta, Via Vigino CH-6874 Castel San Pietro (CH); David Pellanda, Via Convento 4 CH-6500 Bellinzona (CH)		
2009 09 24	2009 12 21	2009 11 05
1016541	InnovaShell	06
Eisenwerke Hasenclever & Sohn GmbH, Auhammer 1 35088 Battenberg (DE)		
2009 08 25	2009 12 21	2009 11 05
1016569	DERMAPLAN AUS DEM MEDICO PALAIS	03, 05, 44
CFE: 7.1.1, 7.1.10, 7.3.15, 27.5.10		
EVR Medical Conceptions, St. Barbara Weg 14 78567 Fridingen (DE)		
2009 07 03	2009 12 21	2009 11 05

306

**REJESTRACJA MIĘDZYNARODOWA,
W KTÓREJ WYDANO DECYZJĘ O DEFINITYWNEJ
ODMOWIE UZNANIA OCHRONY W POLSCE**

Poniższe zestawienie zawiera kolejno: numer międzynarodowego rejestru znaków towarowych, określenie znaku towarowego przedstawionego w postaci liter bądź cyfr albo, jeżeli znak jest znakiem graficznym lub zawiera elementy graficzne, wskazanie symboli klas elementów graficznych znaku (CFE), określenie klas towarowych, nazwisko i imię bądź nazwę uprawnionego, jego miejsce zamieszkania lub siedzibę oraz kod kraju, datę rejestracji międzynarodowej lub datę późniejszego wyznaczenia, datę zamieszczenia informacji o tej rejestracji w Biuletynie Urzędu Patentowego oraz datę notyfikacji bądź datę notyfikacji późniejszego wyznaczenia.

512724	CLAIRE ROSE	31
David Austin Roses Limited, Kribbestraat 52 II NL-1079 WV Amsterdam (NL)		
2008 05 13	2008 09 15	2008 07 24
575649	CHÉRIE	18, 25, 28
CALZATURIFICIO CHERIE-S.P.A., Via Macerata I-62015 MONTE SAN GIUSTO (MC) (IT)		
2005 08 18	2006 04 03	2006 02 16
891382	HOMETECH	07, 09, 11
OFO INVESTMENTS LTD, 4th Floor, Lawford House, Albert Place London N3 1QA (GB)		
2006 03 15	2006 10 16	2006 08 31
896853	ETUDA FROST DUO MIX	29, 30
FROST, s.r.o., Jesenná 12 SK-080 05 Prešov (SK)		
2006 08 08	2006 11 27	2006 10 12
913124	C COR72Z	25, 35
CFE: 27.5.2, 27.7.2		
MEHMET CABIR ÖZEL, Yaglikçılar Caddesi No. 126-128 Kapalıçarşı Eminönü, Istanbul (TR)		
2006 12 29	2007 04 30	2007 03 08
915578	JACK'S ICE-CREAM fantasies	30
CFE: 24.17.1, 26.1.18, 27.5.10		
Netto Marken-Discount AG & Co. KG, Industriepark Ponholz 1 93142 Maxhütte-Haidhof (DE)		
2007 01 08	2007 05 14	2007 03 29
915621	DEXOL 30	01, 03
CFE: 26.4.6, 26.5.6		
Jaroslav Flendrovský, FEMOTO, Myslenická 1 SK-902 01 Pezinok (SK)		
2007 01 11	2007 05 14	2007 03 29
916164	SashaFabiani	25
CFE: 27.5.1		
PANG HONG WEI, No.7, Building 32, Wool Spinning Lodging House, Hailaer City, Inner Mongolia (CN)		
2008 01 24	2008 09 29	2008 08 14

916255	RITZIO	09, 16, 21, 28, 32, 35, 38, 39, 41, 42, 43, 45			
Ritzio Entertainment Group Limited, Diagorou 4, Kermia Building, Office 601 CY-1097 Nicosia (CY)					
2006 09 13		2007 05 28		2007 04 05	
917749	BAPE A BATHING APE				
CFE: 3.5.20, 29.1.12 18, 25, 35					
ANTEKS KONFEKSIYON TURIZM GIDA SANAYI ve TICARET LIMITED ŞİRKETİ, Fatih Cad. Gülsever Sok., No: 12/59 Emek İş Merkezi, Merter GÜNGÖREN / ISTANBUL (TR)					
2006 12 29		2007 06 11		2007 04 19	
918061	Plastilux				17, 19
Bezlepkin Oleksandr Vasyliovych, vul. Klochkivska, 274, kv. 31 Kharkiv 61051 (UA); Davydov Youriy Borysovych, Vul. Tymurivtsiv, 80 A, kv. 55 Kharkiv 61111 (UA)					
2007 03 07		2007 06 11		2007 04 19	
920735	PITOS				29, 30
Managing Company „Sibirsky Bereg“ Closed Joint-Stock Company, 58/1, Timiryazeva str. RU-630001 Novosibirsk (RU)					
2006 12 19		2007 07 07		2007 05 24	
921570	Skate				30
CLOSED JOINT STOCK COMPANY „INDUSTRIAL ASSOCIATION „KONTI“, 6-b, Bul. Shevchenko Donetsk 85100 (UA)					
2007 03 07		2007 07 23		2007 05 31	
922239	ENERGY DRINK CRAZYWOLF				32
CFE: 19.3.1, 24.17.6, 29.1.12					
KAUFLAND ČESKÁ REPUBLIKA, v.o.s., Pod Višňovkou 25 CZ-140 00 Praha 4 (CZ)					
2007 03 19		2007 07 23		2007 06 07	
923113	bubendorff Les volets roulants électriques				
CFE: 26.3.1, 26.3.5, 29.1.12 06, 09, 19, 20, 24, 37					
BUBENDORFF, 24, rue de Paris F-68220 ATTENSCHWILLER (FR)					
2006 07 21		2007 08 06		2007 06 14	
924580	CFE: 28.5.0				32, 33
Lotos-Land Beverages. Ltd, 228, Novorossiiskaya St RU-350059 Krasnodar (RU)					
2006 07 25		2007 08 20		2007 06 28	
924585	Mobile 3.0				35, 38, 41
Hubert Burda Media Holding GmbH & Co. Kommanditgesellschaft, Hauptstraße 130 77652 Offenburg (DE)					
2007 04 02		2007 08 20		2007 06 28	
924596	ZEUS	01, 02, 03, 04, 05, 06, 08, 11, 13, 14, 16, 20, 21, 22, 24, 26, 27, 28, 29, 30, 31, 32, 33, 34			
Netto Marken-Discount AG & Co. KG, Industriepark Ponholz 1 93142 Maxhütte-Haidhof (DE)					
2006 05 08		2007 08 20		2007 06 28	
925611	athlete				16, 18
CFE: 3.13.2, 3.13.4					
Ace Co., Ltd., 5-2, 4-chome, Bakuro-machi, Chuo-ku, Osaka-shi Osaka 541-0059 (JP)					
2007 01 22		2007 08 20		2008 03 06	
927021	Jean Luc	05, 16, 18, 20, 21, 24, 25, 27, 28, 34			
Netto Marken-Discount AG & Co. KG, Industriepark Ponholz 1 93142 Maxhütte-Haidhof (DE)					
2007 02 20		2007 09 03		2007 07 19	
935316	informa arvato services				
CFE: 26.11.5, 26.11.12, 27.5.10, 29.1.12 35, 36, 42					
arvato infoscore GmbH, Rheinstr. 99 76532 Baden-Baden (DE)					
2007 05 18		2007 11 26		2007 10 04	
935335	Mix it up!				30
CFE: 24.17.4, 27.5.2					
Katjes Fassin GmbH & Co. KG, Dechant-Sprüngen-Strasse 53-57 46446 Emmerich am Rhein (DE)					
2007 06 27		2007 11 26		2007 10 04	
942476	CFE: 19.3.3, 29.1.12				12
LuK Lamellen und Kupplungsbau Beteiligungs KG, Industriestrasse 3 77815 Bühl (DE)					
2007 09 26		2008 01 21		2007 11 29	
942503	NUGABEST				
CFE: 26.1.16, 29.1.13 09, 10, 11, 28, 35, 37, 44, 45					
Tovaristvo z obmezhenoyu vidpovidalnistyu „Valenta“, vul. Kikvidze 18/12 Kiev 01103 (UA)					
2007 04 20		2008 01 21		2007 11 29	
943166	Textura				19
Eternit AG, Im Breitspiel 20 69126 Heidelberg (DE)					
2007 09 06		2008 01 21		2007 12 06	
945332	MASTRA				07
CFE: 27.5.1					
Jiangmen Rui rong Motor Pump Industry Co., Ltd, No. 68 Longbang Industrial Zone, Duruan North Road, Jiangmen Guangdong (CN)					
2007 11 15		2008 02 04		2007 12 20	
945354	Vita				16, 35, 41
CFE: 27.5.3, 29.1.12					
REVIJE d.o.o., Koranska 2 HR-10000 ZAGREB (HR)					
2007 05 29		2008 02 04		2007 12 20	
947730	CFE: 28.5.0				30
PYSARENKO Anatoliy, 14/1, Akademika Yangelya Street, flat 54 Kyiv 03057 (UA); IL'IN Volodymyr, 92, Strelkovaya Street Simferopol 95050 (UA); LOGINOV Vitaliy, 13, Akhsarova Street, flat 439 Kharkiv 61204 (UA)					
2007 11 22		2008 02 18		2008 01 10	
950222	CFE: 28.5.0				01, 05
Kruchkova Iryna Sergiyvna, vul. Pobedonosna, 32 Kharkiv 61051 (UA); Kruchkov Volodymyr Evgeniyovych, vul. Ahsarova, bud. 3-G, kv. 91 Kharkiv 61202 (UA)					
2007 12 14		2008 04 31		2008 04 17	
954507	ZEN DIAMOND				35
CFE: 26.4.18, 27.5.1, 29.1.13					
MED-ART SAGLIK HIZMETLERI VE KUYUMCULUK SANAYI VE TICARET LIMITED ŞİRKETİ, Alemdar Mahallesi Hoca Rustem Mektebi Sokak No: 17/4-5 CAGALOGLU ISTANBUL (TR)					
2007 04 30		2008 05 12		2008 03 20	
955828	maxval				25
CFE: 27.5.22, 29.1.12					
Obshchestvo s ogranichennoi otvetstvennostiu „MAV and Co“, str. 1, 45-50 Ozerkovskaya nab. RU-115054 Moscow (RU)					
2007 12 24		2008 05 26		2008 04 03	
957827	IEB				09
CFE: 27.5.17					
Zhejiang Hengji Power Supply Co., Ltd., Lianshi Industrial Zone, Huzhou 313000 Zhejiang (CN)					
2008 03 17		2008 06 09		2008 04 24	
962123	ICQN				25
ICON TEKSTİL SANAYI VE TICARET LIMITED ŞİRKETİ, Defterdar Mahallesi, Ortakçılar Caddesi No: 56 Eyüp ISTANBUL (TR)					
2007 11 30		2008 07 21		2008 05 29	
962195	GAMO				17, 19
CFE: 26.15.9					
Uždaroji akcine bendrove „Juodasis gintaras“, Draugystes g. 20-3 LT-89167 Mažeikiai (LT)					
2008 04 01		2008 08 04		2008 06 05	
962754	PELICAN				05, 10
PELICAN HEALTHCARE LIMITED, Quadrant Centre, Cardiff Business Park Cardiff CF4 5WF (GB)					
2008 03 28		2008 08 04		2009 12 31	
963034	SBK				07, 08, 09, 16, 19, 35
CFE: 28.5.0					

Zakryte akcjonarne towarzystwo z inozemnym inwestycyjami „Slobozhanska Budivelna Keramika”, vul. Mykylsko-Slobidska, 2/b Kyiv 02002 (UA)				972572 AMB		07
2008 03 03	2008 08 04	2008 06 12		Bogdanovich Maksym Eduardovych, vul. Symyrenka, 2/19 kv. 461 m. Kyiv 03134 (UA)		
964436 GEMTAB			05, 30	2008 07 04	2008 10 27	2008 09 04
S & D Pharma CZ, spol. s r.o., Písnická 22/546 CZ-142 00 Praha 4 (CZ)				972617 CFE: 3.1.14, 27.5.1, 28.5.0		25
2007 12 11	2008 08 04	2008 06 19		ZHANG DONG, Group 9, Committee 4, Suifenhe Town, Suifenhe City 157300 Heilongjiang Province (CN)		
965076 WORLD PROGRAM			35, 36, 42	2008 05 29	2008 10 27	2008 09 04
EULER HERMES, 1-3-5, rue Euler F-75008 PARIS (FR)				973877 VITAO		03, 21, 44
2007 11 23	2008 08 18	2008 06 26		David McLion, Haltenrain 14 CH-8762 Schwanden (CH)		
965276 Miss Melina Lingerie				2008 06 11	2008 11 10	2008 09 18
CFE: 1.5.1, 27.5.8, 29.1.14			25	976126 TRINITAS		33
LAIMEX KFT., Rákóczi út 161 H-1196 Budapest (HU)				MIGUEL TORRES S.A., Miquel Torres i Carbó, 6 E-08720 VILAFRANCA DEL PENEDES (Barcelona) (ES)		
2008 05 14	2008 08 18	2008 07 03		2008 08 11	2008 11 24	2008 10 02
966652 HEAVEN				976778 GIOTTO		09
CFE: 24.9.2, 27.5.11			33	OPTICAL & SERVICE di GIOTTO Alfredo, Via F.lli Rosselli, 154 I-32100 BELLUNO (IT)		
Tovarischestvo s ogranichennoy otvetstvennostyu „ArLine”, pr. Abaya, 50 A 050008 Almaty (KZ)				2008 06 04	2008 11 24	2008 10 09
2008 04 02	2008 09 01	2008 07 17		976795 Sono		
967983 TONELLO				CFE: 1.1.2, 1.1.9, 26.4.16, 26.4.18, 26.4.24, 26.11.21, 27.5.1, 27.5.24		25
CFE: 26.4.2, 26.4.5, 26.4.18			25	TESSILCALZE S.r.l., Via Cristoforo Colombo, 3 ROVELLASCA (CO) (IT)		
RENZO TONELLO, Via Belvedere, 4 I-31044 MONTEBELLUNA (TV) (IT); CLAUDIO TONELLO, Via Belvedere, n. 12 I-31044 MONTEBELLUNA (TV) (IT)				2008 07 07	2008 11 24	2008 10 09
2008 03 17	2008 09 15	2008 07 24		976842 DRT DOKTOR TARSA		
968062 ATC			09	CFE: 25.1.19, 26.11.1, 27.5.2, 29.1.13		01
INDUSTRIE DE NORA S.P.A., Via Leonardo Bistolfi, 35 I-20134 Milano (IT)				DOKTOR TARSA TARIM SANAYI VE TICARET ANONIM ŞİRKETİ, Organize Sanayi Bölgesi 2. Kisim 22. Cadde ANTALYA (TR)		
2008 06 03	2008 09 15	2008 07 24		2008 07 24	2008 11 24	2008 10 09
968915 Intervet SP Schering-Plough Animal Health				977456 AEROTECH		07
CFE: 27.5.4, 27.5.17, 27.5.22			03, 05, 09, 10, 31, 35, 41, 42, 44	CRUING ITALY S.R.L., Via Sant'eufemia, 2 I-20100 MILANO (IT)		
Intervet International B.V., Wim de Körverstraat 35 NL-5831 AN Boxmeer (NL)				2008 08 05	2008 12 08	2008 10 16
2008 04 08	2008 09 15	2008 07 31		981275 ajour FASHION HOUSE		
969511 TRAUM				CFE: 3.13.1, 27.5.1		25, 35
CFE: 26.3.6, 26.3.19, 26.4.12, 26.4.18, 29.1.13			25, 35	Tovarystvo z obmezhenoyu vidpovidal'nistyu torgovo-promyslove pidpryemstvo „Universal”, Pravdy Street, 6/1 Khmelnitsky 29000 (UA)		
Nasylenko levgenii Anatoliyovych, Vul. Buchmy, 1, kv. 18 m. Kyiv 02152 (UA)				2008 07 04	2009 01 05	2008 11 13
2008 06 25	2008 09 29	2008 08 07		982411 KLEO		
972051 BARON ZALOZENE 1976 V PUCHOVE				CFE: 18.7.9, 27.5.10		11
CFE: 2.1.1, 2.1.5, 2.1.15, 25.1.6, 25.1.15, 26.1.17			29	KAYSU DAYANIKLI TÜKETİM MALLARI VE SOĞUTMA SAN. VE TIC. LTD. ŞTİ., Organize Sanayi Bölgesi 16. CD. No: 4 TR-38070 Melikgazi/Kayseri (TR)		
Púchovský mäsový priemysel, a.s., Vsetínska cesta 1354/15 SK-020 39 Púchov (SK)				2008 05 02	2009 01 19	2008 11 27
2008 07 16	2008 10 13	2009 01 01		982532 MELTEM		
972056 Decontract By Vetí				CFE: 26.1.18, 29.1.13		11
CFE: 26.4.18, 27.5.10, 27.5.11, 27.5.24			25	METIN YERLIKAYA, Okul Caddesi No: 14 (Yukari Dere Yolu), Orhanli Köyü TUZLA-İSTANBUL (TR)		
ITM ENTREPRISES Société Anonyme, 24 rue Auguste-Chabrieres F-75015 PARIS (FR)				2008 09 11	2009 01 19	2008 11 27
2008 07 17	2008 10 13	2008 08 28		984125 PRINCE		05
972075 Pizza Max				Croma-Pharma Gesellschaft m.b.H., Industriezeile 6 A-2100 Leobendorf (AT)		
CFE: 27.5.17			43	2008 09 17	2009 02 02	2008 12 11
DILER GIDA MADDELERİ İNŞAAT TURİZM TICARET LİMİTED ŞİRKETİ, Ahmet Adnan Saygun Cad. No: 17/9 2. Ulus Beşiktaş/İstanbul (TR)						
2008 04 25	2008 10 13	2008 08 28				

G. SPROSTOWANIA OPISÓW PATENTOWYCH I OPISÓW OCHRONNYCH

307

Poniższe zestawienie zawiera kolejno: kod rodzaju patentu lub prawa ochronnego, numer patentu lub prawa ochronnego oraz przyczynę i treść sprostowania.

OPISY PATENTOWE

- (B1) 199169 Postanowiono opis patentowy ponownie wydrukować ze względu na stwierdzone błędy drukarskie
- (B1) 200376 Postanowiono opis patentowy ponownie wydrukować ze względu na stwierdzone błędy drukarskie
- (B1) 200679 Sprostowano błędy drukarskie w treści opisu: str. 2 w. 13 od dołu z „trwałości w ' dłuższym” na „trwałości w dłuższym”; str. 3 w. 2 i 1 od dołu z „dostępem światłem,” na „dostępem światła,”; str. 4 w. 1 od dołu pod Tabelą 2 z „Ph Eu-r/USP” na „Ph Eur/USP”
- (B1) 200239 Sprostowano błędy drukarskie w treści opisu: str. 1 w. 14 od dołu z „b2” na „b₂”; str. 11 i 12 od dołu z „grzybóbójcze” na „grzybóbójczo”; zastrzeżenie 1 str. 16 w. 19 od dołu z „-1ilometrylo” na „-1ilometrylo”
- (B1) 202705 Postanowiono opis patentowy ponownie wydrukować ze względu na stwierdzone błędy drukarskie
- (B1) 202757 Postanowiono opis patentowy ponownie wydrukować ze względu na stwierdzone błędy drukarskie
- (B1) 202812 Postanowiono opis patentowy ponownie wydrukować ze względu na stwierdzone błędy drukarskie
- (B1) 203212 Postanowiono opis patentowy ponownie wydrukować ze względu na stwierdzone błędy drukarskie
- (B1) 203237 Postanowiono opis patentowy ponownie wydrukować ze względu na stwierdzone błędy drukarskie
- (B1) 203391 Postanowiono opis patentowy ponownie wydrukować ze względu na stwierdzone błędy drukarskie
- (B1) 203418 Postanowiono opis patentowy ponownie wydrukować ze względu na stwierdzone błędy drukarskie
- (B1) 203757 Sprostowano błędy drukarskie na tytułowej stronie opisu poz.(72) błędne dane adresowe w obu przypadkach prawidłowy adres brzmi „Barcelona, ES”
- (B1) 203763 Postanowiono opis patentowy ponownie wydrukować ze względu na stwierdzone błędy drukarskie
- (B1) 203815 Postanowiono opis patentowy ponownie wydrukować ze względu na stwierdzone błędy drukarskie
- (B1) 203817 Postanowiono opis patentowy ponownie wydrukować ze względu na stwierdzone błędy drukarskie
- (B1) 204114 Sprostowano błąd drukarski w treści opisu: str. 2 w. 8 od góry z „płyty izolacyjnej i włókien” na „płyty izolacyjnej z włókien”
- (B1) 204131 Postanowiono opis patentowy ponownie wydrukować ze względu na stwierdzone błędy drukarskie
- (B1) 204263 Postanowiono opis patentowy ponownie wydrukować ze względu na stwierdzone błędy drukarskie
- (B1) 204325 Sprostowano błąd drukarski w zastrzeżeniu: str. 4 zastrz. 3 z „wstęgę 15” na „wstęgę 16”
- (B1) 204348 Sprostowano błąd drukarski w zastrzeżeniu str. 10 w. 1 ostatni wiersz od dołu z „imetylo-4-hydroksy,” na „dimetylo-4-hydroksy”
- (B1) 204358 Sprostowano błąd drukarski w treści opisu: str. 9 tablica pod pierwszym wzorem, kolumna R1, 4-ty wiersz od dołu w tej kolumnie z „4,5 -CH₂O” na „4,5-OCH₂O”; str. 59 zastrz. Pat. Tablica w zastrz. 13, kolumna R¹, 4-ty wiersz od dołu w tej kolumnie z „4,5-CH₂O” na „4,5-OCH₂O”
- (B1) 204412 Sprostowano błędy drukarskie w treści opisu: str. 4 w. 14 od góry z „przemieszcza niewzdłużne” na „przemieszczanie wzdłużne”; str. 9 w. 25 od dołu z „papier ścierny 1” na „papier ścierny 7”
- (B1) 204509 Sprostowano błąd drukarski w zastrzeżeniach: str. 8 zastrz. 2 w. 24 z „a” na „α”; str. 9 zastrz. 3 w. 5 z „kG/cm” na „kg/cm²”
- (B1) 204568 Postanowiono opis patentowy ponownie wydrukować ze względu na stwierdzone błędy drukarskie
- (B1) 204610 Sprostowano błąd drukarski w zastrzeżeniu str. 11 zastrz. 12 z „płyta drenażowa 11” na „płyta drenażowa 71”
- (B1) 204611 Sprostowano błędy drukarskie w treści opisu: str. 14-15, Tablica 3 z „konwersja 72 7,96 na „konwersja 72 aktywność 9,61” aktywność 9,61 7,96”
- (B1) 204623 Sprostowano błąd drukarski w zastrzeżeniu: str. 11 w. 10 od dołu zastrz. 13 z „określony w zastrz. 1” na „określony w zastrz. 1-5”
- (B1) 204657 Sprostowano błąd drukarski w treści opisu: str. 6 w. 10 z „urządzenie pomiarowe 31” na „urządzenie pomiarowe 37”
- (B1) 204661 Postanowiono opis patentowy ponownie wydrukować ze względu na stwierdzone błędy drukarskie
- (B1) 204665 Sprostowano błędy drukarskie w treści opisu: str. 5 w. 13 i 11 od dołu z „element łożyskowy 1” na „element łożyskowy7”; zastrz. 8 str. 7 z „element łożyskowy 2” na „element łożyskowy 7”
- (B1) 204667 Sprostowano błędy drukarskie w treści opisu: str. 6 w. 2 z „osi obrotu 11” na „osi obrotu 17”; str. 7 zastrz. 11 z „kołnierza nastawczy 21” na „kołnierza nastawczy 27”; str. 8 zastrz. 15 z „kołnierza nastawczego 21” na „kołnierza nastawczego 27”
- (B1) 204668 Sprostowano błędy drukarskie w treści opisu: str. 4 w. 1 z „śruba napędowa 1” na „śruba napędowa 7”; str. 7 w. 24 z „ciężar właściwy Gc” na „ciężar właściwy pb”; str. 5 w. 6 z „grodzie 13” na „grodzie 18”
- (B1) 204769 Sprostowano błędy drukarskie w treści opisu: str. 7 w. 6 (pod tabelą) z „(APR)” na „(ΔP_R)”; str. 7 w. 9 (pod tabelą) z „30” na „30°”
- (B1) 204854 Postanowiono opis patentowy ponownie wydrukować ze względu na stwierdzone błędy drukarskie
- (B1) 204863 Postanowiono opis patentowy ponownie wydrukować ze względu na stwierdzone błędy drukarskie
- (B1) 204953 Postanowiono opis patentowy ponownie wydrukować ze względu na stwierdzone błędy drukarskie

H. OGŁOSZENIA

308

OŚWIADCZENIA O GOTOWOŚCI UDZIELENIA LICENCJI (LICENCJA OTWARTA)

Zgłoszenia wynalazków, wzorów użytkowych

Poniższe zestawienia zawierają kolejno: numer zgłoszenia, datę zgłoszenia, numer i rok wydania Biuletynu Urzędu Patentowego, w którym ogłoszono o zgłoszeniu, wysokość opłaty licencyjnej (jeżeli zgłaszający ją podał), datę złożenia oświadczenia oraz tytuł wynalazku (wzoru użytkowego), nazwisko i imię (nazwa) zgłaszającego z adresem.

WYNALAZKI

381967 2007 03 13 19/2008 (-) 2010 03 23
Sposób dźwiękowego wyrażania wartości liczbowych, zwłaszcza wpływających godzin
ZIÓŁKOWSKI STANISŁAW KAZIMIERZ
ul. Turowskiego 2
75-376 KOSZALIN

Patenty, prawa ochronne, prawa z rejestracji

Poniższe zestawienia zawierają kolejno: kod rodzaju patentu (prawa ochronnego, prawa z rejestracji), numer patentu (prawa ochronnego, prawa z rejestracji), datę zgłoszenia, numer i rok wydania Wiadomości Urzędu Patentowego, w którym ogłoszono o udzieleniu patentu (prawa ochronnego, prawa z rejestracji), wysokość opłaty licencyjnej (jeżeli uprawniony ją podał) i datę złożenia oświadczenia oraz tytuł wynalazku (wzoru użytkowego, wzoru przemysłowego) oraz nazwisko i imię (nazwę) uprawnionego z adresem.

PATENTY

(B1) 206689 2006 08 07 09/2010 (-) 2010 04 29
Sposób detekcji szklistości w jabłkach
Polska Akademia Nauk Instytut Agrofizyki im. B. Dobrzańskiego
ul. Doświadczalna 4
20-290 Lublin

PRAWA OCHRONNE

(Y1) 65124 2008 07 24 09/2010 (-) 2010 04 01
Kurnik dla różnych gatunków drobiu.
Instytut Technologiczno-Przyrodniczy ul. Rakowiecka 32, 02-532
Warszawa

309

SPROSTOWANIA OGŁOSZEŃ OPUBLIKOWANYCH W WIADOMOŚCIACH URZĘDU PATENTOWEGO

Poniższe zestawienie zawiera kolejno: numer, którego sprostowanie dotyczy oraz treść sprostowania.

PATENTY

199875 w WUP nr 11/08 na stronie 3314 w łamie lewym, wiersz 9 od góry, jest:

Poz. (51) C07D 215/64 (2006.01)
C07D 217/74 (2006.01)
Powinno być:
Poz. (51) C07C 215/64 (2006.01)
C07C 217/74 (2006.01)

199928 w WUP nr 11/08 na stronie 3315 w łamie lewym, wiersz 9 od dołu, jest:

Poz. (51) C12P 1/68 (2006.01)
Powinno być:
Poz. (51) C12Q 1/68 (2006.01)

200124 w WUP nr 12/08 na stronie 3590 w łamie prawym, wiersz 20 od góry, jest:

Poz. (51) E21C 18/04 (2006.01)
Powinno być:
Poz. (51) E21D 19/04 (2006.01)

200133 w WUP nr 12/08 na stronie 3576 w łamie lewym, wiersz 7 od góry, jest:

Poz. (51) C07C 65/055 (2006.01)
Powinno być:
Poz. (51) C07C 67/055 (2006.01)

200154 w WUP nr 12/08 na stronie 3577 w łamie prawym, wiersz 27 od dołu, jest:

Poz. (51) B26C 53/04 (2006.01)
Powinno być:
Poz. (51) B29C 53/04 (2006.01)

200171 WUP nr 12/08 na stronie 3593 w łamie prawym, wiersz 32 od dołu, jest:

Poz. (51) F23C 39/00 (2006.01)
Powinno być:
Poz. (51) F23C 99/00 (2006.01)

200274 w WUP nr 12/08 na stronie 3585 w łamie prawym, wiersz 27 od góry, jest:

Poz. (51) C07K 41/02 (2006.01)
Powinno być:
Poz. (51) C07K 1/02 (2006.01)

200358 w WUP nr 12/08 na stronie 3575 w łamie prawym, wiersz 21 od góry, jest:

Poz. (51) F02H 35/024 (2006.01)
Powinno być:
Poz. (51) F02M 35/024 (2006.01)

200541 w WUP nr 01/09 na stronie 2 w łamie prawym, wiersz 13 od góry, jest:

Poz. (51) A01N 13/02 (2006.01)
Powinno być:
Poz. (51) A01P 13/02 (2006.01)

200573 w WUP nr 01/10 na stronie 10 w łamie prawym, wiersz 7 od dołu, jest:

Poz. (51) B61D 51/26 (2006.01)
Powinno być:
Poz. (51) B65D 51/26 (2006.01)

20087 w WUP nr 02/10 na stronie 388 w łamie lewym, wiersz 10 od góry, jest:

Poz. (51) B61B 3/03 (2006.01)
Powinno być:
Poz. (51) B61B 3/02 (2006.01)

- 201041 w WUP nr 02/10 na stronie 399 w łamie lewym, wiersz 3 od dołu, jest:
Poz. (51) F16J 33/43 (2006.01)
Powinno być:
Poz. (51) F16J 15/43 (2006.01)
- 201531 w WUP nr 04/10 na stronie 1055 w łamie lewym, wiersz 12 od góry, jest:
Poz. (51) B44C 1/105 (2006.01)
Powinno być:
Poz. (51) B44C 1/165 (2006.01)
- 201806 w WUP nr 05/10 na stronie 1346 w łamie prawym, wiersz 4 od dołu, jest:
Poz. (51) A23L 1/60 (2006.01)
Powinno być:
Poz. (51) A23L 2/60 (2006.01)
- 201926 w WUP nr 05/10 na stronie 1351 w łamie prawym, wiersz 9 od góry, jest:
Poz. (51) B01D 1/38 (2006.01)
Powinno być:
Poz. (51) C01D 1/38 (2006.01)
- 202533 w WUP nr 06/10 na stronie 1444 w łamie prawym, wiersz 24 od dołu, jest:
(B1) 202533 2010 03 30 A. Wprowadzono zmianę uprawnionego przez wykreślenie wpisu: Sielsk Iwona, Poznań, Polska i dokonano wpisu: MAŁKOWSKI-MARTECH Sp.z.o.o., Konarskie, Polska 006372010.
Powinno być:
(B1) 202533 2010 03 30 A. Wprowadzono zmianę uprawnionego przez wykreślenie wpisu: Sieluk Iwona, Poznań, Polska i dokonano wpisu: MAŁKOWSKI-MARTECH Sp.z.o.o., Konarskie, Polska 006372010
- 202534 w WUP nr 06/10 na stronie 1444 w łamie prawym, wiersz 20 od dołu, jest:
(B1) 202533 2010 03 30 A. Wprowadzono zmianę uprawnionego przez wykreślenie wpisu: Sielski Iwona, Poznań, Polska i dokonano wpisu: MAŁKOWSKI-MARTECH Sp. z o.o., Konarskie, Polska 006372010.
Powinno być:
(B1) 202534 2010 03 30 A. Wprowadzono zmianę uprawnionego przez wykreślenie wpisu: Sieluk Iwona, Poznań, Polska i dokonano wpisu: MAŁKOWSKI-MARTECH Sp.z.o.o., Konarskie, Polska 006372010
- 203069 w WUP nr 06/10 na stronie 1445 w łamie lewym, wiersz 26 od góry, jest:
(B1) 203069 2010 03 16 A. Wprowadzono zmianę uprawnionego przez wykreślenie wpisu: UTEIJIN TWARON GMBH, Wuppertal, Niemcy i dokonano wpisu: Teijin Aramid GmbH, Wuppertal, Niemcy.
Powinno być:
(B1) 203069 2010 03 16 A. Wprowadzono zmianę uprawnionego przez wykreślenie wpisu: TEIJIN TWARON GMBH, Wuppertal, Niemcy i dokonano wpisu: Teijin Aramid GmbH, Wuppertal, Niemcy

ZNAKI TOWAROWE

- 79314 w WUP nr 02/1995 r. na str. 123 w łamie prawym, wiersz 8 umieszczono błędną odbitkę znaku jest:



powinno być:



- 150714 w WUP nr 08/2004 r. na str. 1588 w łamie prawym, wiersz 37 umieszczono błędną odbitkę znaku jest:

PM-N

powinno być:

DSS

- 162548 w WUP nr 11/2005 r. na str. 2500 w łamie lewym, wiersz 5 umieszczono błędną odbitkę znaku jest:



powinno być:

ADKINS

- 166432 w WUP nr 03/2006 r. na str. 635 w łamie lewym, wiersz 55 umieszczono błędną odbitkę znaku jest:



powinno być:



186159 w WUP nr 08/2007 r. na str. 2176 w łamie prawym, wiersz 20 umieszczono błędną odbitkę znaku jest:



ELIE

powinno być:

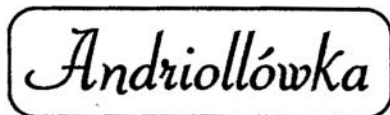


CENTRIX

207366 w WUP nr 12/2008 r. na str. 3810 w łamie prawym, wiersz 40 umieszczono błędną odbitkę znaku jest:



powinno być:



220118 w WUP nr 03/2010 r. na str. 641 w łamie lewym, wiersz 26 umieszczono błędną odbitkę znaku jest:



powinno być:



KOMUNIKAT

Urząd Patentowy Rzeczypospolitej Polskiej poszukuje kandydata na stanowisko aplikanta eksperckiego w Departamencie Badań Patentowych

Liczba lub wymiar etatu: 1

Główne obowiązki:

- klasyfikacja wstępna zgłoszeń wynalazków i wzorów użytkowych,
- badanie ustawowych warunków ochrony prawnej wynalazków i wzorów użytkowych na podstawie dokumentacji patentowej i literatury fachowej polskiej oraz zagranicznej, w tym sporządzanie sprawozdań ze stanu techniki,
- prowadzenie korespondencji ze zgłaszającymi w ramach czynności związanych z przygotowaniem decyzji w sprawie.

Kandydat powinien posiadać kwalifikacje:

- wykształcenie wyższe techniczne w dziedzinie mechaniki,
- znajomość języka angielskiego, niemieckiego lub francuskiego w mowie i piśmie, w tym co najmniej jednego na poziomie dobrym.

Wymagania pożądane:

- znajomość zagadnień dotyczących problematyki ochrony własności przemysłowej,
- znajomość kodeksu postępowania administracyjnego,
- umiejętność posługiwania się komputerem (Windows, Word),
- umiejętność dokonywania analizy porównawczej tekstów i jasnego formułowania wniosków,
- łatwość podejmowania decyzji,
- umiejętność pracy w zespole, komunikatywność i kreatywność.

Wymagane dokumenty i oświadczenia:

- kopia dowodu osobistego,
- kopia dyplomu ukończenia studiów,
- oświadczenie kandydata o korzystaniu w pełni z praw publicznych i o niekaralności za przestępstwo popełnione umyślnie,
- oświadczenie kandydata o wyrażeniu zgody na przetwarzanie danych osobowych do celów rekrutacji,
- życiorys,
- list motywacyjny.

Kopie innych dokumentów i oświadczeń:

- oświadczenie kandydata o wyrażeniu zgody na przeprowadzenie postępowania sprawdzającego, umożliwiającego dostęp do informacji niejawnych, zgodnie z przepisami ustawy z dnia 22 stycznia 1999 r. o ochronie informacji niejawnych (Dz. U. Nr 11, poz. 95),
- kopie świadectw pracy.

Oferty pracy należy przesłać do dnia 20 października 2010 roku pod adresem:

**Urząd Patentowy RP
Wydział Kadr i Szkolenia
Al. Niepodległości 188/192
00-950 Warszawa**

Inne informacje:

Oferty odrzucone zostaną komisyjnie zniszczone.

Szczegółowe informacje można uzyskać pod tel. (22) 579-00-67

TABLE OF CONTENTS

PART II NOTICES OF RIGHTS GRANTED

A. Inventions	
277. Granted patents (from N° 206 623 to N° 206 880)	2316
278. Translations of European Patents	2341
279. Decisions on refusal to grant patents (taken after the publication of the particulars of the applications)	2344
280. Decisions on discontinuance of the proceedings (taken after the publication of the particulars of the applications)	2345
281. Decisions declaring the decisions on the grant of the patents lapsed	2345
282. Entries and changes in the Patent Register (not published in other separate publications)	2345
283. Entries and changes in a separate part of the patent register (not published in other separate publications)	2347
284. Decisions on the lapse of the supplementary of the protection rights	2348
285. Decisions on the lapse of the European patent in the territory of the Republic of Poland	2349
B. Utility models	
286. Granted rights of protection (from N° 65 097 to N° 65 138)	2350
287. Decisions on refusal to grant rights of protection (take after the publication of the particulars of the application)	2353
288. Decisions on discontinuance of the proceedings (taken after the publication of the particulars of the applications)	2353
289. Decisions declaring the decisions on the grant of the rights of protection lapsed	2353
290. Entries and changes in the Utility Model Register (not inserted in other separate publications)	2353
291. Decisions on invalidation of rights of protection	2354
292. Decisions on the lapse of rights of protection	2354
C. Industrial designs	
293. Registration (from N° 15 589 to N° 15 698)	2355
294. Entries and changes in the Industrial Designs Register (not published in other separate publications)	2371
295. Decisions declaring the decisions on the grant of rights in registration lapsed	2371
296. Decisions on the invalidation of rights in registration	2371
297. Decisions on the lapse of rights in registration	2371
298. International registrations recognised in Poland	2372
D. Trademarks	
299. Granted rights of protection for trademarks (from N° 226 041 to N° 227 200)	2374
300. Decisions on refusal to grant rights of protection (take after publication of the particulars of the application)	2576
301. Decisions on discontinuance of the proceedings (taken after publication of the particulars of the application)	2577
302. Entries and changes in the Trademark Register (not published in other separate publications)	2578
303. Decisions on the lapse of rights protection	2617
304. Decisions on the change or reversal of the decisions (published in Wiadomości Urzędu Patentowego)	2618
305. International registrations recognised in Poland	2618
306. International registration in which a decision was taken on a definite refusal to recognise the protection in Poland	2629
G. Rectifications of patent specifications and other specifications	
307. Patent specifications	2632
H. Announcements	
308. Declarations of willingness to grant licences (open licences) - inventions, patents, rights of protection	2633
309. Corrections of announcements published in the Wiadomości Urzędu Patentowego patents, trademarks	2633

PART III INFORMATION

Jurisdiction and explanations

Foreign regulations. Statistics. Miscellaneous

Corrections

(of announcements published in the Wiadomości Urzędu Patentowego)
