



URZĄD PATENTOWY RZECZYPOSPOLITEJ POLSKIEJ

WIADOMOŚCI

Urzędu
Patentowego

10

ISSN - 0043 - 5201 • Cena 20,00 zł • Warszawa

Październik 2010

SPIS TREŚCI

CZĘŚĆ I
KOMUNIKATY URZĘDOWE

310.	Lista rzeczników patentowych (wpisy i zmiany)	2637
------	---	------

CZĘŚĆ II
OGŁOSZENIA O UDZIELONYCH PRAWACH

A. Wynalazki		
311.	Udzielone patenty (od nr 206 881 do nr 207 090)	2639
312.	Tłumaczenia patentów europejskich	2661
313.	Decyzje o odmowie udzielenia patentu (wydane po ogłoszeniu o zgłoszeniu)	2664
314.	Decyzje o umorzeniu postępowania (wydane po ogłoszeniu o zgłoszeniu)	2655
315.	Decyzje stwierdzające wygaśnięcie decyzji o udzieleniu patentu	2665
316.	Wpisy i zmiany w rejestrze patentowym (nieuwzględnione w innych samodzielnych ogłoszeniach)	2666
317.	Wpisy i zmiany w wyodrębnionej części rejestru patentowego (nieuwzględnione w innych samodzielnych ogłoszeniach)	2667
318.	Decyzje o unieważnieniu patentu	2668
319.	Decyzje o wygaśnięciu patentu	2668
B. Wzory użytkowe		
320.	Udzielone prawa ochronne (od nr 65 139 do nr 65 166)	2670
321.	Decyzje o odmowie udzielenia prawa ochronnego (wydane po ogłoszeniu o zgłoszeniu)	2672
322.	Decyzje o umorzeniu postępowania (wydane po ogłoszeniu o zgłoszeniu)	2672
323.	Decyzje stwierdzające wygaśnięcie decyzji o udzieleniu prawa ochronnego	2672
324.	Wpisy i zmiany w rejestrze praw ochronnych (nieuwzględnione w innych samodzielnych ogłoszeniach)	2672
325.	Decyzje o wygaśnięciu prawa ochronnego	2673
C. Wzory przemysłowe		
326.	Rejestracja (od nr 15 699 do nr 15 818)	2674
327.	Wpisy i zmiany w rejestrze wzorów przemysłowych (nieuwzględnione w innych samodzielnych ogłoszeniach)	2692
328.	Decyzje stwierdzające wygaśnięcie decyzji o udzieleniu prawa z rejestracji	2692
329.	Decyzje o unieważnieniu prawa z rejestracji	2692
330.	Decyzje o wygaśnięciu prawa z rejestracji	2692
D. Znaki towarowe		
331.	Udzielone prawa ochronne na znaki towarowe (od nr 227 201 do nr 228 060)	2693
332.	Decyzje o odmowie udzielenia prawa ochronnego (wydane po ogłoszeniu o zgłoszeniu)	2857
333.	Decyzje o umorzeniu postępowania (wydane po ogłoszeniu o zgłoszeniu)	2857
334.	Przeniesienie prawa ochronnego w stosunku do niektórych towarów (art. 162 ust. 4)	2858
335.	Wpisy i zmiany w rejestrze znaków towarowych (nieuwzględnione w innych samodzielnych ogłoszeniach)	2858
336.	Decyzje o unieważnieniu prawa ochronnego	2881
337.	Decyzje o wygaśnięciu prawa ochronnego	2881
338.	Decyzje o zmianie lub uchyleniu decyzji (opublikowanych w Wiadomościach Urzędu Patentowego)	2884
339.	Rejestracja międzynarodowa uznana w Polsce	2884
340.	Rejestracja międzynarodowa, w której wydano decyzję o definitywnej odmowie uznania ochrony w Polsce	2891
G. Sprostowania opisów patentowych i opisów ochronnych		
341.	patenty	2897
H. Ogłoszenia		
342.	Oświadczenia o gotowości udzielenia licencji (licencja otwarta) - wynalazki	2898
343.	Ogłoszenia w sprawie wpłynięcia wniosku o udzielenie dodatkowego prawa ochronnego dla produktów leczniczych i produktów ochrony roślin	2898
344.	Sprostowania ogłoszeń opublikowanych w Wiadomościach Urzędu Patentowego - patenty, wzory przemysłowe, znaki towarowe	2898

Część III
INFORMACJE

Orzecznictwo i wyjaśnienia

Ustawodawstwo zagraniczne. Statystyka. Informacje

Korekta

(ogłoszeń zamieszczonych w Wiadomościach Urzędu Patentowego)

WYDAWNICTWO URZĘDU PATENTOWEGO RZECZYPOSPOLITEJ POLSKIEJ

Redakcja i administracja: Urząd Patentowy RP, Al. Niepodległości 188/192, skr. poczt. 203, 00-950 Warszawa
tel. (22) 579 04 53

Informacja o cenach i warunkach prenumeraty na 2011 r. - dla czasopisma: WIADOMOŚCI URZĘDU PATENTOWEGO

Warunki prenumeraty:

1. Cena prenumeraty na 2011 r. wynosi 240,00 zł.

2. Wpłaty i zamówienia na prenumeratę przyjmuje Urząd Patentowy RP, 00-950 Warszawa, Al. Niepodległości 188/192 w pok. 22 w godz. 8³⁰ - 15³⁰ lub na konto NBP O/O Warszawa Nr 931010100025832231000000.

Egzemplarze archiwalne można nabyć w Urzędzie Patentowym RP, Al. Niepodległości 188/192, skr. poczt. 203, 00-950 Warszawa w Wydziale Rozpowszechniania Wydawnictw UP - telefon (22) 579 01 07, (22) 579 02 24.

Cena 20,00 zł.

Urząd Patentowy RP. Zam. 679/2010. Nakład 220 egz. Obj. ark. druk. 32,75.



WIADOMOŚCI URZĘDU PATENTOWEGO RP

Warszawa, 2010 10 29

Nr 10

Poz. 310 - 344

CZĘŚĆ I

KOMUNIKATY URZĘDOWE

310

LISTA RZECZNIKÓW PATENTOWYCH (wpisy i zmiany)

Decyzją Prezesa Urzędu Patentowego Rzeczypospolitej Polskiej z dnia 16 lipca 2010 r., wydaną na podstawie art. 25 ust. 2 ustawy z dnia 11 kwietnia 2001 r. o rzecznikach patentowych (Dz. U. Nr 49, poz. 509, z późn. zm.) w związku z art. 54 ust. 3 ustawy z dnia 30 sierpnia 2002 r. – Prawo o postępowaniu przed sądami administracyjnymi (Dz. U. Nr 153, poz. 1271, z późn. zm.) uchylono decyzję z dnia 5 czerwca 2009 r. w sprawie skreślenia Pana Andrzeja Krzywańskiego z listy rzeczników patentowych, wpisanego na ww. listę w poz. nr 1293.

Decyzją Prezesa Urzędu Patentowego Rzeczypospolitej Polskiej z dnia 26 lipca 2010 r., wydaną na podstawie art. 25 ust. 1 w związku z art. 24 ust. 2 pkt 6 ustawy z dnia 11 kwietnia 2001 r. o rzecznikach patentowych (Dz. U. Nr 49, poz. 509, z późn. zm.), skreślono z listy rzeczników patentowych w poz. nr nr:

1210	Olender Kornel	Gliwice
102	Przybylski Marian	Warszawa

Decyzją Prezesa Urzędu Patentowego Rzeczypospolitej Polskiej z dnia 26 lipca 2010 r., wydaną na podstawie art. 25 ust. 1 w związku z art. 24 ust. 2 pkt 1 ustawy z dnia 11 kwietnia 2001 r. o rzecznikach patentowych (Dz. U. Nr 49, poz. 509, z późn. zm.), skreślono z listy rzeczników patentowych

2092	Woźniak Elżbieta Maria	Warszawa
------	------------------------	----------

C Z Ę Ś Ć II

OGŁOSZENIA O UDZIELONYCH PRAWACH

Cyfrowe kody identyfikujące (według normy WIPO ST. 9), które poprzedzają informacje o udzielonych patentach oraz prawach ochronnych oznaczają:

- (11) – numer patentu lub prawa ochronnego
- (21) – numer zgłoszenia wynalazku lub wzoru użytkowego
- (22) – data zgłoszenia wynalazku lub wzoru użytkowego
- (23) – data pierwszeństwa z wystawienia wynalazku lub wzoru użytkowego na wystawie i nazwa wystawy
- (30) – dane dotyczące pierwszeństwa konwencyjnego (numer zgłoszenia priorytetowego, data wniesienia zgłoszenia priorytetowego, kod kraju)
- (41) – data ogłoszenia o zgłoszeniu wynalazku lub wzoru użytkowego
- (51) – symbol Międzynarodowej Klasyfikacji Patentowej
- (54) – tytuł wynalazku lub wzoru użytkowego
- (61) – numer patentu głównego
- (62) – numer zgłoszenia macierzystego (pod którym dane zgłoszenie było ogłoszone)
- (68) – numer patentu podstawowego dla dodatkowego prawa ochronnego
- (72) – nazwisko i imię twórcy wynalazku lub wzoru użytkowego
- (73) – nazwisko i imię lub nazwa uprawnionego z patentu lub prawa ochronnego oraz miejsce zamieszkania lub siedziba i w nawiasie kod kraju
- (76) – nazwisko i imię twórcy i jednocześnie uprawnionego z patentu lub prawa ochronnego oraz miejsce zamieszkania lub siedziba i w nawiasie kod kraju
- (86) – data i numer zgłoszenia międzynarodowego
- (87) – data i numer publikacji zgłoszenia międzynarodowego
- (93) – numer i data pierwszego zezwolenia na wprowadzenie na rynek produktu objętego dodatkowym prawem ochronnym oraz wskazanie organu, który zezwolenie wydał
- (94) – data, od której powstaje i czas trwania dodatkowego prawa ochronnego
- (95) – oznaczenie produktu opisanego w zezwoleniu na wprowadzenie na rynek produktu objętego dodatkowym prawem ochronnym
- (97) – data i numer publikacji patentu europejskiego

Przed cyfrowym kodem identyfikującym (11) lub przed numerem patentu lub prawa ochronnego umieszczone są literowo-cyfrowe kody identyfikujące (kod rodzaju dokumentu), zgodnie z przyjętymi symbolami (wg normy WIPO ST. 16):

- | | |
|---|--------|
| Patent | – (B1) |
| Patent dodatkowy do patentu | – (B3) |
| Prawo ochronne | – (Y1) |
| Tłumaczenie na język polski patentu europejskiego | – (T3) |
| Poprawione tłumaczenie patentu europejskiego | – (T4) |
| Zmienione po sprzeciwie tłumaczenie patentu europejskiego | – (T5) |
| Tłumaczenie patentu europejskiego ograniczonego przez uprawnionego zgodnie z art. 105a Konwencji o patencie europejskim | – (T6) |

A. WYNAŁAZKI

311

UDZIELONE PATENTY

(od nr 206 881 do nr 207 090)

- B1 (11) **206891** (41) 2008 07 21
 (51) **A01G 9/12** (2006.01)
 (21) 383736 (22) 2007 11 19
 (72) BAJDA KRZYSZTOF, Zduńska Wola (PL); PAŚIEK EMIL, Łódź (PL)
 (73) NYSIAK STANISŁAW PRECIMET HCE, Łódź (PL)
 (54) Sposób zabezpieczania odrębnego nawoju sznurka przed przypadkowym odwinięciem z zawieszki do prowadzenia roślin
-
- B1 (11) **207062** (41) 2005 09 05
 (51) **A01G 23/04** (2006.01)
B66C 3/04 (2006.01)
E02F 3/26 (2006.01)
 (21) 365504 (22) 2004 02 23
 (72) PEŁCZYŃSKI ZBIGNIEW, Gdynia (PL)
 (73) PEŁCZYŃSKI ZBIGNIEW, Gdynia (PL)
 (54) Urządzenie robocze koparko-ładowarki zwłaszcza do przesadzania drzew
-
- B1 (11) **206992** (41) 2008 09 01
 (51) **A01N 1/02** (2006.01)
C12N 5/06 (2006.01)
 (21) 381850 (22) 2007 02 27
 (72) KAŃSKA-KSIĄŻKIEWICZ LUCYNA, Kraków (PL); KANIA GABRIELA, Kraków (PL); RYŃSKA BOŻENNA, Balice (PL)
 (73) INSTYTUT ZOOTECHNIKI-PAŃSTWOWY INSTYTUT BADAWCZY, Kraków (PL)
 (54) Sposób przygotowania świeżego i mrożonego nasienia kozła
-
- B1 (11) **206952** (41) 2005 03 21
 (51) **A01N 25/02** (2006.01)
A01N 25/22 (2006.01)
A01N 43/653 (2006.01)
A01N 43/30 (2006.01)
A01N 43/40 (2006.01)
A01N 43/54 (2006.01)
 (21) 368415 (22) 2002 10 15
 (30) 0126144.5 2001 10 31 GB
 (86) 2002 10 15 PCT/GB02/04656
 (87) 2003 05 08 WO03/037084
 (72) WARRINGTON ROGER PAUL, Bracknell (GB)
 (73) SYNGENTA LIMITED, Guildford (GB)
 (54) Stężony roztwór pestycydowy i sposób zwalczania lub niszczenia szkodników
-
- B1 (11) **206966** (41) 2008 10 27
 (51) **A01N 25/02** (2006.01)
A01N 25/22 (2006.01)
A01N 43/653 (2006.01)
A01P 3/00 (2006.01)
 (21) 382211 (22) 2007 04 17
 (72) ŚWIĘTOSŁAWSKI JANUSZ, Jaworzno (PL)
-
- (73) ZAKŁAD PRODUKCYJNO-USŁUGOWO-HANDLOWY BEST-PEST MAŁGORZATA ŚWIĘTOSŁAWSKA JACEK ŚWIĘTOSŁAWSKI SPÓŁKA JAWNA, Jaworzno (PL)
 (54) Środek grzybobójczy
-
- B1 (11) **206898** (41) 2006 02 06
 (51) **A01N 25/04** (2006.01)
A01N 25/22 (2006.01)
A01N 37/22 (2006.01)
 (21) 377721 (22) 2004 02 13
 (30) 0305679.3 2003 03 12 GB
 (86) 2004 02 13 PCT/EP04/01377
 (87) 2004 09 23 WO04/080178
 (72) CUSH SARAH BETH, Greensboro (US); HOPKINSON MICHAEL JAMES, Greensboro (US)
 (73) SYNGENTA PARCITIPATIONS AG, Basel (CH)
 (54) Kompozycja zawiesino-emulsyj, jej zastosowanie i sposób zwalczania wzrostu niepożądaných roślin
-
- B1 (11) **206919** (41) 2008 03 31
 (51) **A01N 43/32** (2006.01)
A01N 25/02 (2006.01)
A01P 3/00 (2006.01)
 (21) 380710 (22) 2006 09 28
 (72) ŚWIĘTOSŁAWSKI JANUSZ, Jaworzno (PL); WIECZOREK WOJCIECH, Czechowice Dziedzice (PL)
 (73) AGROPAK SPÓŁKA JAWNA B. PLUTA G. BRZEZIŃSKI I WSPÓLNICY, Jaworzno (PL)
 (54) Środek grzybobójczy
-
- B1 (11) **206960** (41) 2005 11 28
 (51) **A01N 43/56** (2006.01)
A01P 13/00 (2006.01)
 (21) 375264 (22) 2003 07 22
 (30) 60/397,023 2002 07 22 US
 (86) 2003 07 22 PCT/EP03/07992
 (87) 2004 01 29 WO04/008849
 (72) O'NEAL WILLIAM B., Chapel Hill (US); KIBLER ELMAR, Hassloch (DE); WESTBERG DAN E., Cary (US); WITSCHERL MATTHIAS, Bad Dürkheim (DE); VANTIEGHEM HERVE R., Basking Ridge (US)
 (73) BASF AKTIENGESELLSCHAFT, Ludwigshafen (DE)
 (54) Mieszanka chwastobójcza o działaniu synergicznym, środek chwastobójczy, sposób wytwarzania środka chwastobójczego i sposób zwalczania niepożądaných roślinności
-
- B1 (11) **207058** (41) 2005 08 22
 (51) **A01N 63/02** (2006.01)
A01N 25/00 (2006.01)
A01P 7/00 (2006.01)
 (21) 373289 (22) 2003 04 09
 (30) 10218428.3 2002 04 24 DE
 (86) 2003 04 09 PCT/EP03/03676

(87) 2003 11 06 WO03/090530
 (72) PATEL SMITA, Eppstein-Bremthal (DE); GRANGE JEAN-LUC, Larajasse (FR); MCLEAN BULL RICHARD, Indooroopilly (AU)
 (73) BAYER CROPSCIENCE S.A., Lyon (FR)
 (54) Środek do przywabiania i zwalczania stawonogów, zastosowanie tego środka oraz sposób przywabiania i zwalczania stawonogów

B1 (11) **206996** (41) 2004 08 23
 (51) **A23G 3/38** (2006.01)
A23P 1/08 (2006.01)
 (21) 359136 (22) 2002 06 21
 (30) 01/08362 2001 06 25 FR
 (86) 2002 06 21 PCT/FR02/02164
 (87) 2003 01 03 WO03/000068
 (72) ORTIZ DE ZARATTE DOMINIQUE, Merville (FR); RIBADEAU-DUMAS GUILLAUME, Verlinghem (FR)
 (73) ROQUETTE FRERES, Lestrem (FR)
 (54) Sposób drażwienia twardego

B1 (11) **207090** (41) 2005 06 13
 (51) **A24B 7/12** (2006.01)
B26D 1/36 (2006.01)
 (21) 364008 (22) 2003 12 11
 (72) CHOJNACKI WOJCIECH JERZY, Radom (PL)
 (73) INTERNATIONAL TOBACCO MACHINERY POLAND SPÓŁKA Z OGRANICZONĄ ODPOWIEDZIALNOŚCIĄ, Radom (PL)
 (54) Skrobak do czyszczenia powierzchni wokół obracających się noży w nożowym bębnie do krojenia/rozdrabniania materiałów roślinnych, zwłaszcza do tytoniu

B1 (11) **206986** (41) 2004 06 28
 (51) **A41D 27/28** (2006.01)
 (21) 356717 (22) 2002 01 18
 (30) PD01A000016 2001 01 24 IT
 (86) 2002 01 18 PCT/EP02/00472
 (87) 2002 08 01 WO02/058494
 (72) POLEGATO MORETTI MARIO, Crocetta Del Montello (IT)
 (73) GEOX S.P.A., Montebelluna (IT)
 (54) Urządzenie wentylacyjne do zastosowania w elementach odzieży oraz sposób wytwarzania urządzenia wentylacyjnego

B1 (11) **207059** (41) 2002 12 30
 (51) **A46B 13/02** (2006.01)
 (21) 348395 (22) 2001 06 28
 (72) KACZMAREK ANDRZEJ, Szczecin (PL)
 (73) KACZMAREK ANDRZEJ, Szczecin (PL)
 (54) Szczotka obrotowa pędzlowa

B1 (11) **206897** (41) 2006 02 20
 (51) **A46B 13/02** (2006.01)
 (21) 377906 (22) 2004 01 08
 (30) 20030502 2003 04 03 FI
 (86) 2004 01 08 PCT/FI04/00003
 (87) 2004 10 14 WO04/086905
 (72) KUIVIKKO REIJO, Tampere (FI); SAJAKORPI KIMMO, Tampere (FI)
 (73) SAJAKORPI OY, Tampere (FI)
 (54) Boczna szczotka

B1 (11) **206998** (41) 2008 02 04
 (51) **A47G 19/22** (2006.01)
A47G 19/30 (2006.01)
A47J 39/02 (2006.01)
 (21) 380294 (22) 2006 07 24
 (72) ZAWIŚLAK HENRYK, Dziwnówek (PL)
 (73) ZAWIŚLAK HENRYK, Dziwnówek (PL)
 (54) Kubek zwłaszcza do napojów

B1 (11) **207043** (41) 2007 12 10
 (51) **A47H 1/00** (2006.01)
A47H 1/102 (2006.01)
 (21) 381080 (22) 2006 11 17
 (23) 2006 05 30 HOME DECOR 2006
 (72) MALEJKA MACIEJ, Łódź (PL)
 (73) MALEJKA MACIEJ, Łódź (PL)
 (54) Uchwyt mocujący wspornik karnisza

B1 (11) **207086** (41) 2006 02 20
 (51) **A47J 31/44** (2006.01)
 (21) 377929 (22) 2004 01 23
 (30) 0301735.7 2003 01 24 GB
 0301709.2 2003 01 24 GB
 0301734.0 2003 01 24 GB
 0301713.4 2003 01 24 GB
 (86) 2004 01 23 PCT/GB04/00265
 (87) 2004 08 05 WO04/064582
 (72) HALLIDAY ANDREW, Banbury (GB); CARTER STEVEN, London (GB); HANSEN NICK, Banbury (GB)
 (73) KRAFT FOODS R & D, INC., München (DE)
 (54) Mechanizm zamknięcia do maszyny do wytwarzania napoju i maszyna do wytwarzania napoju

B1 (11) **207002** (41) 2004 09 06
 (51) **A61B 5/00** (2006.01)
G01N 21/64 (2006.01)
G01N 21/76 (2006.01)
G01J 1/58 (2006.01)
G01J 1/42 (2006.01)
G01J 3/28 (2006.01)
G01J 3/40 (2006.01)
G01J 3/42 (2006.01)
 (21) 358938 (22) 2003 02 28
 (72) BEREŚ-PAWLIK ELŻBIETA, Wrocław (PL); GROBELNY ANDRZEJ, Gołkowice (PL); PAŁASZ ZBIGNIEW, Jastrzębie Zdrój (PL); KRĘCICKI TOMASZ, Wrocław (PL)
 (73) POLITECHNIKA WROCŁAWSKA, Wrocław (PL)
 (54) Sposób pomiaru stopnia zaawansowania choroby nowotworowej oraz urządzenie do pomiaru stopnia zaawansowania choroby nowotworowej

B1 (11) **206951** (41) 2006 02 06
 (51) **A61B 17/58** (2006.01)
A61B 17/68 (2006.01)
A61B 17/84 (2006.01)
A61B 17/88 (2006.01)
B21F 11/00 (2006.01)
B21F 15/06 (2006.01)
B23D 29/02 (2006.01)
 (21) 377382 (22) 2003 03 21
 (86) 2003 03 21 PCT/CH03/00183
 (87) 2004 09 30 WO04/082492
 (72) MATTHYS-MARK ROMANO, Davos Clavadel (CH); GELPKÉ HANS, Wiesendangen (CH)
 (73) SYNTHES GMBH, Oberdorf (CH)
 (54) Urządzenie do cięcia drutu i formowania tulei osłonowej

B1 (11) **206906** (41) 2005 08 22
 (51) **A61B 17/64** (2006.01)
A61C 3/00 (2006.01)
 (21) 364944 (22) 2004 02 09
 (72) BĘDZIŃSKI ROMUALD, Wrocław (PL); ŚCIGAŁA KRZYSZTOF, Wrocław (PL); MARCINIĄK JAN, Tarnowskie Góry (PL); ZIĘBOWICZ ANNA, Gliwice (PL); CIEPLAK JERZY, Dąbrowa Górnicza (PL)
 (73) POLITECHNIKA ŚLĄSKA, Gliwice (PL)
 (54) Stabilizator płytkowy do leczenia złamań żuchwy

B1 (11) **206905** (41) 2005 08 22
 (51) **A61B 17/86** (2006.01)
A61C 8/00 (2006.01)
 (21) 364945 (22) 2004 02 09
 (72) BĘDZIŃSKI ROMUALD, Wrocław (PL); ŚCIGAŁA KRZYSZTOF, Wrocław (PL); MARCINIAK JAN, Tarnowskie Góry (PL); ZIĘBOWICZ ANNA, Gliwice (PL); CIEPLAK JERZY, Dąbrowa Górnicza (PL)
 (73) POLITECHNIKA ŚLĄSKA, Gliwice (PL)
 (54) Wkręt kostny stabilizatora płytkowego do leczenia złamań żuchwy

B1 (11) **206950** (41) 2006 02 06
 (51) **A61B 17/86** (2006.01)
A61B 17/72 (2006.01)
A61B 17/76 (2006.01)
 (21) 377651 (22) 2003 03 28
 (86) 2003 03 28 PCT/CH03/00202
 (87) 2004 10 07 WO04/084745
 (72) SCHLIENGER ANDRÉ, Muenchenstein (CH); SENN PETER, Waldenburg (CH); BUETTLER MARKUS, Muemliswil (CH)
 (73) SYNTHES GMBH, Oberdorf (CH)
 (54) Śruba blokująca i gwóźdź śródszpikowy

B1 (11) **207016** (41) 2006 05 29
 (51) **A61C 19/04** (2006.01)
G01L 7/08 (2006.01)
 (21) 371404 (22) 2004 11 26
 (72) ŻMUDA-STAWOWIAK DOROTA, Kraków (PL)
 (73) ŻMUDA-STAWOWIAK DOROTA, Kraków (PL)
 (54) Sposób pomiaru siły nacisku języka na łuki zębowe, w szczególności u niemowląt i małych dzieci, oraz urządzenie do realizacji tego sposobu

B1 (11) **206949** (41) 2006 02 20
 (51) **A61F 2/30** (2006.01)
A61F 2/44 (2006.01)
A61F 2/28 (2006.01)
A61B 17/70 (2006.01)
A61B 17/68 (2006.01)
A61B 17/56 (2006.01)
 (21) 377879 (22) 2003 04 28
 (86) 2003 04 28 PCT/CH03/00273
 (87) 2004 11 11 WO04/096103
 (72) GUETLIN MICHAEL, Pratteln (CH); SCHAER MANUEL, Muttensz (CH); LECHMANN BEAT, Bettlach (CH)
 (73) SYNTHES GMBH, Oberdorf (CH)
 (54) Implant międzykręgowy

B1 (11) **206888** (41) 2004 11 02
 (51) **A61F 2/32** (2006.01)
A61F 2/30 (2006.01)
G01N 3/32 (2006.01)
G01N 3/36 (2006.01)
 (21) 359771 (22) 2003 04 18
 (72) ZACHARA BOLESŁAW, Kraków (PL); POTOCZNY MARCIN, Kraków (PL)
 (73) AKADEMIA GÓRNICZO-HUTNICZA IM. STANISŁAWA STASZICA, Kraków (PL)
 (54) Symulator do badań dwukomponentowych endoprotez stawów, zwłaszcza stawu kolanowego

B1 (11) **206907** (41) 2006 02 20
 (51) **A61F 2/44** (2006.01)
A61F 2/30 (2006.01)
A61B 17/70 (2006.01)
A61B 17/68 (2006.01)
A61B 17/56 (2006.01)

(21) 377840 (22) 2003 04 14
 (86) 2003 04 14 PCT/CH03/00247
 (87) 2004 10 21 WO04/089257
 (72) BAUMGARTNER DANIEL, Oensingen (CH); WYMANN MARTIN, Liebefeld (CH); GAGO HO MARIO, Solothurn (CH); BURRI ADRIAN, Brig (CH)
 (73) SYNTHES GMBH, Oberdorf (CH)
 (54) Implant międzykręgowy

B1 (11) **206977** (41) 2005 04 18
 (51) **A61F 9/007** (2006.01)
A61F 2/16 (2006.01)
A61F 9/013 (2006.01)
A61B 17/30 (2006.01)
 (21) 369468 (22) 2002 03 12
 (30) 01/03636 2001 03 16 FR
 (86) 2002 03 12 PCT/FR02/00870
 (87) 2002 09 26 WO02/074202
 (72) VINCENT PATRICE, Mevoisins (FR)
 (73) LABORATOIRE DE CONTACTOLOGIE APPLIQUEE-LCA, Chartres (FR)
 (54) Zespół aplikatora i soczewki wewnętrzzałkowej

B1 (11) **206980** (41) 2003 05 19
 (51) **A61K 8/73** (2006.01)
A61K 8/81 (2006.01)
A61K 8/87 (2006.01)
A61K 8/898 (2006.01)
A61Q 5/12 (2006.01)
 (21) 357039 (22) 2002 11 08
 (30) 0114486 2001 11 08 FR
 (72) DECOSTER SANDRINE, Gratin (FR); DEVIN-BAUDOIN PRISCILLE, Vanves (FR); SABBAGH ANNE, Rueil Malmaison (FR)
 (73) L'ORÉAL, Paryż (FR)
 (54) Kompozycja kosmetyczna, jej zastosowanie oraz sposób oddziaływania na substancje keratynowe

B1 (11) **207009** (41) 2005 10 03
 (51) **A61K 9/20** (2006.01)
A61K 47/26 (2006.01)
A61K 47/36 (2006.01)
A61K 47/38 (2006.01)
 (21) 374197 (22) 2003 06 04
 (30) P-200201440 2002 06 10 ES
 (86) 2003 06 04 PCT/IB03/02446
 (87) 2003 12 18 WO03/103629
 (72) SEGADO FERRAN JAVIER, Barcelona (ES)
 (73) WARNER CHILCOTT IBERIA, S.L., Cornellá de Llobregat (ES)
 (54) Tabletki rozpadająca się w ustach i sposób jej wytwarzania

B1 (11) **206994** (41) 2001 06 18
 (51) **A61K 9/22** (2006.01)
A61K 47/38 (2006.01)
A61K 31/495 (2006.01)
 (21) 344564 (22) 2000 12 15
 (30) 99.15960 1999 12 17 FR
 (72) HUET DEBAROCHEZ BRUNO, Ingre (FR); DAUPHANT CLAUDE, Olivet (FR); WUTHRICH PATRICK, Orleans (FR)
 (73) LES LABORATOIRES SERVIER, Courbevoie (FR)
 (54) Tabletki matrycowa do przedłużonego uwalniania trimetazydyny lub jej soli akceptowanej pod względem farmaceutycznym

B1 (11) **207036** (41) 2005 05 16
 (51) **A61K 9/48** (2006.01)
A61K 31/202 (2006.01)
A61K 31/07 (2006.01)
A61K 31/122 (2006.01)

A61K 31/59 (2006.01)

A61K 31/355 (2006.01)

A23L 1/30 (2006.01)

(21) 370500 (22) 2004 10 05

(30) 03025259.7 2003 11 06 EP

(72) FRAUENDORFER FRIEDEL, Burgwedel (DE)

(73) Meduna Arzneimittel GmbH, Isernhagen (DE)

(54) Doustna postać aplikacyjna dla środków spożywczych, uzupełniających środków spożywczych oraz środków dietetycznych

B1 (11) **207060** (41) 2004 07 12

(51) **A61K 31/58** (2006.01)

A61P 11/02 (2006.01)

(21) 358032 (22) 2002 12 30

(72) ROSTKOWSKA-NADOLSKA BEATA, Wrocław (PL); SZYMANIEC STANISŁAW, Wrocław (PL); FORTUNA WOJCIECH, Wrocław (PL); SZELEJEWSKI WIESŁAW, Warszawa (PL); USZYCKA-HORAWA TERESA, Warszawa (PL); ZAKRZEWSKA-KARNIEWICZ HANNA, Warszawa (PL)

(73) INSTYTUT FARMACEUTYCZNY, Warszawa (PL)

(54) Zastosowanie 22R-(11β, 16α)-16,17-[butylideno-bis(oksy)]-11,21-dihydroksypregna-1,4-dieno-3,20-dionu i środek farmaceutyczny

B1 (11) **206965** (41) 2003 01 13

(51) **A61K 31/137** (2006.01)

A61K 31/167 (2006.01)

A61K 31/46 (2006.01)

A61K 9/12 (2006.01)

A61K 9/10 (2006.01)

A61K 9/14 (2006.01)

A61P 11/00 (2006.01)

(21) 350583 (22) 2000 02 07

(30) 9902689.0 1999 02 08 GB

(86) 2000 02 07 PCT/EP00/00958

(87) 2000 08 17 WO00/47200

(72) HASSAN IAN FRANCIS, Horsham (GB); CLARKE JEREMY GUY, Horsham (GB); CUENOU BERNARD, Horsham (GB)

(73) NOVARTIS AG, Bazylea (CH)

(54) Kompozycja farmaceutyczna do leczenia zapalnych lub zaporowych chorób dróg oddechowych oraz zastosowanie

B1 (11) **207015** (41) 2005 05 30

(51) **A61K 31/165** (2006.01)

A61K 31/167 (2006.01)

A61K 31/198 (2006.01)

A61P 25/02 (2006.01)

A61P 25/04 (2006.01)

A61P 25/06 (2006.01)

(21) 370763 (22) 2002 12 06

(30) 01130638.8 2001 12 21 EP

(86) 2002 12 06 PCT/EP02/13839

(87) 2003 07 03 WO03/053429

(72) PIETRA CLAUDIO, Parma (IT); VILLETTI GINO, Parma (IT)

(73) CHIESI FARMACEUTICI S.P.A., Parma (IT)

(54) Zastosowanie pochodnych 2-indanyloaminowych do wytwarzania leku do leczenia bólu

B1 (11) **206902** (41) 2004 12 27

(51) **A61K 31/409** (2006.01)

A61P 35/00 (2006.01)

A61K 49/04 (2006.01)

C07D 487/22 (2006.01)

(21) 365102 (22) 2001 10 04

(30) 2001108397 2001 03 30 RU

(86) 2001 10 04 PCT/RU01/00399

(87) 2002 10 10 WO02/078694

(72) RESHETNIKOV ANDREI VALENTINOVICH, Moskwa (RU); ZALEVSKY IGOR DMITRIEVICH, Fryazino (RU); KEMOV JURY VIKTOROVICH,

Chernogolovka (RU); IVANOV ANDREI VALENTINOVICH, Moskwa (RU); KARMENYAN ARTASHES VACHEEVICH, Moskwa (RU); GRADJUSHKO ALEXANDR TIKHONOVICH, Moskwa (RU); LAPTEV VLADIMIR PETROVICH, Monino (RU); NEUGODOVA NATALIYA PETROVNA, Moskwa (RU); ABAKUMOVA OLGA YURIEVNA, Istra (RU); PRIVALOV VALERY ALEXEEVICH, Chelyabinsk (RU); LAPP ALEXANDR VLADIMIROVICH, Chelyabinsk (RU); ROMANOV VLADIMIR ALEXANDROVICH, Khimki (RU)

(73) OBSHESTVO S OGRANICHENNOI OTVETSTVENNOSTIJU „RADA-FARMA”, Moskwa (RU)

(54) Fotosensybilizator i sposób jego wytwarzania

B1 (11) **207061** (41) 2004 11 02

(51) **A61K 31/436** (2006.01)

A61P 35/00 (2006.01)

(21) 362740 (22) 2001 11 13

(30) 60/249,077 2000 11 15 US

(86) 2001 11 13 PCT/US01/47324

(87) 2002 05 23 WO02/40000

(72) DUKART GARY, Ambler (US); GIBBONS JAMES JOSEPH JR., Westwood (US); SPEICHER LISA ANNE, Havertown (US); FROST PHILIP, Morris Township (US); DISCAFANI-MARRO CAROLYN MARY, Cortlandt Manor (US)

(73) WYETH, Madison (US)

(54) Zastosowanie CCI-779 do wytwarzania leku przeciwnowotworowego

B1 (11) **206882** (41) 2004 12 13

(51) **A61K 31/497** (2006.01)

A61K 9/08 (2006.01)

(21) 364666 (22) 2002 04 24

(30) 60/286,718 2001 04 25 US

(86) 2002 04 24 PCT/US02/13048

(87) 2002 10 31 WO02/85366

(72) PARAB PRAKASH, Monroe Township (US); CHOU JOYCE, Fremont (US)

(73) BRISTOL-MYERS SQUIBB COMPANY, Princeton (US)

(54) Roztwór aripiprazolu do podawania doustnego

B1 (11) **207022** (41) 2005 04 18

(51) **A61K 31/4015** (2006.01)

A61K 9/00 (2006.01)

A61P 25/28 (2006.01)

A61P 27/02 (2006.01)

A61P 27/06 (2006.01)

C12N 9/99 (2006.01)

C07D 249/14 (2006.01)

(21) 369130 (22) 2002 09 23

(30) 60/325,390 2001 09 27 US

(86) 2002 09 23 PCT/US02/30059

(87) 2003 04 03 WO03/027275

(72) HELLBERG MARK R., Highland Village (US); CLARK ABBOT F., Arlington (US); PANG IOK-HOU, Grand Prairie (US); HELLBERG PEGGY ELIZABETH, Highland Village (US); MCNATT LORETTA GRAVES, Hurst (US); WANG WAN-HENG, Grapevine (US)

(73) ALCON, INC., Hünenberg (CH)

(54) Zastosowanie Inhibitora kinazy-3 syntazy glikogenowej (GSK-3)

B1 (11) **206976** (41) 2005 05 02

(51) **A61K 35/14** (2006.01)

A61K 38/21 (2006.01)

A61K 39/00 (2006.01)

A61K 41/00 (2006.01)

A61P 35/04 (2006.01)

(21) 369971 (22) 2002 02 19

(30) 60/270,252 2001 02 20 US

(86) 2002 02 19 PCT/US02/05748

(87) 2002 08 29 WO02/065992
 (72) DEGRAW JULI, San Diego (US); MORIARTY ANN, Poway (US); LETURCQ DIDIER J., San Diego (US); JACKSON MICHAEL R., Del Mar (US); PETERSON PAR A., Bedminster (US); HEISKALA MARJA, San Diego (US)
 (73) ORTHO-MCNEIL PHARMACEUTICAL, INC., Raritan (US)
 (54) Sposoby wytwarzania zawiesiny CD8⁺ do stosowania w leczeniu podmiotu z rakiem lub czerniakiem, sposób produkcji nie występującej naturalnie komórki i nie występująca naturalnie linia komórkowa

B1 (11) **206937** (41) 2005 05 16

(51) **A61K 36/71** (2006.01)

A61P 13/08 (2006.01)

A61P 13/10 (2006.01)

(21) 370370 (22) 2002 09 16

(30) 10146159.3 2001 09 19 DE

(86) 2002 09 16 PCT/EP02/10383

(87) 2003 03 27 WO03/024465

(72) WUTTKE WOLFGANG, Bovenden (DE); JARRY HUBERTUS, Neu-Eichenberg (DE); CHRISTOFFEL VOLKER, Buchberg (DE); SPENGLER BARBARA, Neumarkt (DE)

(73) BIONORICA AG, Neumarkt (DE)

(54) Zastosowanie ekstraktów z roślin rodzaju *Cimicifuga* do wytwarzania organoselektywnych środków leczniczych typu estrogenu do leczenia chorób układu moczowo-płciowego zależnych od hormonów płciowych

B1 (11) **207018** (41) 2005 09 19

(51) **A61K 38/36** (2006.01)

A61K 47/02 (2006.01)

A61K 47/06 (2006.01)

A61K 47/10 (2006.01)

A61K 47/26 (2006.01)

A61K 9/19 (2006.01)

A61K 9/00 (2006.01)

A61P 7/02 (2006.01)

A61P 7/04 (2006.01)

(21) 373904 (22) 2003 06 20

(30) PA200200963 2002 06 21 DK

(86) 2003 06 20 PCT/DK03/00419

(87) 2003 12 31 WO04/000347

(72) JENSEN MICHAEL BECH, Allerød (DK); HANSEN BIRTHE LYKKEGAARD, Vaerlose (DK); KORNFELT TROELS, Virum (DK)

(73) NOVO NORDISK HEALTH CARE AG, Zurich (CH)

(54) Kompozycja farmaceutyczna, sposób przygotowania stabilnego polipeptydu czynnika VII i zastosowanie polipeptydu czynnika VII

B1 (11) **206900** (41) 2005 04 18

(51) **A61K 41/00** (2006.01)

A61K 31/409 (2006.01)

A61P 35/00 (2006.01)

A61P 31/12 (2006.01)

(21) 369289 (22) 2002 08 30

(30) 0121023.6 2001 08 30 GB

(86) 2002 08 30 PCT/GB02/03973

(87) 2003 03 13 WO03/020309

(72) BERG KRISTIAN, Heggedal (NO); TRAN DIEM, Oslo (NO); SELBO PAL KRISTIAN, Oslo (NO); RIMINGTON CLAUDE DI, zmarł (US)

(73) PCI BIOTECH AS, Oslo (NO)

(54) Środek fotouczulający zawierający pochodną porfiryny, sposób jego wytwarzania, kompozycja farmaceutyczna takiego środka, jego zastosowanie oraz produkt zawierający taki środek

B1 (11) **207087** (41) 2005 09 05

(51) **A61K 49/16** (2006.01)

A61K 39/395 (2006.01)

A61P 35/00 (2006.01)

(21) 373513 (22) 2002 04 17

(30) 60/286,782 2001 04 26 US

60/293,020 2001 05 17 US

60/301,091 2001 06 26 US

60/367,002 2002 03 22 US

(86) 2002 04 17 PCT/US02/11950

(87) 2002 11 07 WO02/088170

(72) SANICOLA-NADEL MICHELE, Winchester (US); WILLIAMS KEVIN, Natick (US); SCHIFFER SUSAN, Lexington (US); RAYHORN PAUL, Foxboro (US)

(73) BIOGEN, IDEC MA INC., Cambridge (US)

(54) Przeciwciało, które wiąże się swoiście z białkiem Cripto, zawierająca je kompozycja farmaceutyczna i zastosowanie przeciwciała

B1 (11) **207044** (41) 2005 12 12

(51) **A61L 15/44** (2006.01)

A61L 15/28 (2006.01)

(21) 375829 (22) 2003 09 10

(30) 0221062.3 2002 09 11 GB

60/414,381 2002 09 30 US

(86) 2003 09 10 PCT/GB03/03898

(87) 2004 03 25 WO04/024197

(72) CULLEN BREDA MARY, Skipton (GB); ADDISON DEBORAH, Clapham (GB); GREENHALGH DAVID, Skipton (GB); ESSELER ALICIA, Skipton (GB); GREGORY SARAH-JAYNE, Guiseley (GB)

(73) JOHNSON & JOHNSON MEDICAL LIMITED, Edinburgh (GB)

(54) Materiał opatrunkowy na rany zawierający kompleks utlenionej celulozy ze srebrem, opatrunek zawierający ten materiał, oraz zastosowanie kompleksu do wytwarzania materiału opatrunkowego

B1 (11) **206971** (41) 2003 03 10

(51) **A61L 27/28** (2006.01)

A61L 31/08 (2006.01)

A61K 9/00 (2006.01)

A61F 2/28 (2006.01)

(21) 355777 (22) 2002 08 29

(30) 10142464.7 2001 08 31 DE

10204308.6 2002 02 01 DE

(72) VOGT SEBASTIAN, Jena (DE); SCHNABELRAUCH MATTHIAS, Jena (DE); KÜHN KLAUS-DIETER, Marburg (DE)

(73) HERAEUS KULZER GMBH, Hanau (DE)

(54) Sposób antybiotycznego powlekania kształtek o wzajemnie łączących się mikrowgłębieniach

B1 (11) **206972** (41) 2003 03 10

(51) **A61L 27/28** (2006.01)

A61L 27/56 (2006.01)

A61L 15/44 (2006.01)

A61L 31/08 (2006.01)

A61K 9/00 (2006.01)

(21) 355778 (22) 2002 08 29

(30) 10142465.5 2001 08 31 DE

10204307.8 2002 02 01 DE

(72) VOGT SEBASTIAN, Jena (DE); SCHNABELRAUCH MATTHIAS, Jena (DE); KÜHN KLAUS-DIETER, Marburg (DE)

(73) HERAEUS KULZER GMBH, Hanau (DE)

(54) Sposób antybiotycznego powlekania kształtek o wzajemnie łączących się mikrowgłębieniach, kształtki o wzajemnie łączących się mikrowgłębieniach oraz ich zastosowanie

B1 (11) **207025** (41) 2005 03 21

(51) **B01D 50/00** (2006.01)

B01D 53/74 (2006.01)

(21) 368034 (22) 2002 06 18

(30) 09/929,588 2001 08 14 US

(86) 2002 06 18 PCT/US02/19278

(87) 2003 02 27 WO03/015897

(72) CASH JAMES T., Hackettstown (US)

(73) MEGTEC SYSTEMS, INC., De Pere (US)
 (54) Zespół utleniacza regeneracyjnego do utleniania ulotnych związków organicznych w nieprzetworzonej gazie roboczym i sposób utleniania lotnych związków organicznych w nieprzetworzonej gazie roboczym, w zespole utleniacza regeneracyjnego

B1 (11) **206938** (41) 2005 04 04
 (51) **B01D 53/047** (2006.01)
 (21) 368818 (22) 2002 02 15
 (30) 09/793,039 2001 02 26 US
 (86) 2002 02 15 PCT/US02/04453
 (87) 2002 09 06 WO02/068093
 (72) BUTWELL KENNETH F., Newburgh (US); DOLAN WILLIAM B., Yardley (US); KUZNICKI STEVEN M., Whitehouse Station (US)
 (73) ENGELHARD CORPORATION, Iselin (US)
 (54) Zmieniociśnieniowy adsorpcyjny sposób oddzielania azotu od jego mieszaniny z metanem

B1 (11) **206883** (41) 2005 09 05
 (51) **B01D 53/047** (2006.01)
C07C 7/12 (2006.01)
C10L 3/00 (2006.01)
 (21) 373762 (22) 2003 03 07
 (30) 10/094,716 2002 03 12 US
 (86) 2003 03 07 PCT/US03/06776
 (87) 2003 09 25 WO03/078029
 (72) DOLAN WILLIAM B., Yardley (US); MITARITEN MICHAEL J., Pittstown (US)
 (73) ENGELHARD CORPORATION, Iselin (US)
 (54) Sposób oddzielania azotu, dwutlenku węgla albo obu z zasilającego strumienia gazu ziemnego i odzyskiwania węglowodorów z wymienionego strumienia zasilającego

B1 (11) **207089** (41) 2005 08 08
 (51) **B01J 8/04** (2006.01)
B01D 53/86 (2006.01)
 (21) 364648 (22) 2004 01 30
 (72) THULLIE JAN, Katowice (PL); BODZEK MARIOLA, Gliwice (PL); KURPAS MONIKA, Gliwice (PL); KOCUR ALICJA, Zabrze (PL); JARZĘBSKI ANDRZEJ, Zabrze (PL)
 (73) POLITECHNIKA ŚLĄSKA, Gliwice (PL)
 (54) Sposób doprowadzania i odbioru płynu zwłaszcza gazu z reaktora

B1 (11) **207074** (41) 2006 07 10
 (51) **B01J 19/08** (2006.01)
H05H 1/40 (2006.01)
 (21) 372038 (22) 2004 12 31
 (72) KRAWCZYK KRZYSZTOF, Warszawa (PL); SCHMIDT-SZAŁOWSKI KRZYSZTOF, Warszawa (PL); RESZKE EDWARD, Wrocław (PL); SENTEK JAN, Warszawa (PL)
 (73) POLITECHNIKA WARSZAWSKA, Warszawa (PL)
 (54) Reaktor do prowadzenia procesów chemicznych w objętościowym wyładowaniu ślizgowym

B1 (11) **207021** (41) 2007 07 09
 (51) **B02C 13/28** (2006.01)
 (21) 378669 (22) 2006 01 06
 (72) ŻUROMSKI ZDZISŁAW, Lidzbark Warmiński (PL)
 (73) ŻUROMSKI ZDZISŁAW, Lidzbark Warmiński (PL)
 (54) Wirnik mieszarko-rozdrabniarki

B1 (11) **206913** (41) 2007 04 16
 (51) **B02C 13/284** (2006.01)
 (21) 377423 (22) 2005 10 04
 (72) PALCZEWSKI STANISŁAW, Gostyń (PL)
 (73) ZUPTOR SPÓŁKA Z OGRANICZONĄ ODPOWIEDZIALNOŚCIĄ, Gostyń (PL)
 (54) Sito rozdrabniacza bijakowego

B1 (11) **206915** (41) 2005 05 30
 (51) **B02C 18/06** (2006.01)
B29B 13/10 (2006.01)
 (21) 363791 (22) 2003 11 28
 (72) SZUMNY JAN, Toruń (PL)
 (73) INSTYTUT INŻYNIERII MATERIAŁÓW POLIMEROWYCH I BARWNIKÓW, Toruń (PL)
 (54) Urządzenie do rozdrabniania, zwłaszcza tworzyw sztucznych

B1 (11) **207080** (41) 2007 11 12
 (51) **B09C 1/00** (2006.01)
B09C 1/10 (2006.01)
 (21) 379673 (22) 2006 05 11
 (72) GRABAS KAZIMIERZ, Wrocław (PL); PAWEŁCZYK ADAM, Wrocław (PL); KOŁWZAN BARBARA, Wrocław (PL); STEININGER MIECZYŚLAW, Wrocław (PL)
 (73) POLITECHNIKA WROCŁAWSKA, Wrocław (PL)
 (54) Układ do remediacji gruntów zanieczyszczonych węglowodorami

B1 (11) **206974** (41) 2004 08 23
 (51) **B21B 31/07** (2006.01)
F16C 33/74 (2006.01)
 (21) 365148 (22) 2004 02 12
 (30) 10/365,278 2003 02 12 US
 (72) MARTINS ARMANDO S., Cumberland (US); BONAZOLI STEPHEN A., Worcester (US)
 (73) MORGAN CONSTRUCTION COMPANY, Worcester (US)
 (54) Uszczelniająca płyta końcowa

B1 (11) **206978** (41) 2004 08 23
 (51) **B21B 39/00** (2006.01)
B21B 37/00 (2006.01)
B21B 31/28 (2006.01)
B21B 37/58 (2006.01)
 (21) 365150 (22) 2004 02 12
 (30) 10/365,589 2003 02 12 US
 (72) SHORE T. MICHAEL, Princeton (US); RICHES PAUL B., Paxton (US); LING YUN, Worcester (US); PUCHOVSKY MELICHER, Dudley (US)
 (73) MORGAN CONSTRUCTION COMPANY, Worcester (US)
 (54) Zespół rolek ciągnących i sposób sterowania zespołem rolek ciągnących

B1 (11) **206959** (41) 2005 07 25
 (51) **B22D 11/22** (2006.01)
B22D 11/04 (2006.01)
 (21) 372130 (22) 2005 01 07
 (30) 102004001928.2 2004 01 14 DE
 (72) ROLF THOMAS, Osnabrück (DE); WOBKER HANS-GÜNTER, Bramsche (DE); HUGENSCHÜTT GERHARD, Belm (DE); BURLAGER REINHOLD, Osnabrück (DE)
 (73) KM Europa Metal Aktiengesellschaft, Osnabrück (DE)
 (54) Krystalizator chłodzony cieczą

B1 (11) **206941** (41) 2005 08 22
 (51) **B23P 15/00** (2006.01)
B23D 53/06 (2006.01)
 (21) 365143 (22) 2004 02 12
 (72) SOWA ZBIGNIEW, Rzeszów (PL); MACIOŁEK ADAM, Rzeszów (PL); ZAJĄC WOJCIECH, Rzeszów (PL)
 (73) ELEKTROMONTAŻ-RZESZÓW SPÓŁKA AKCYJNA, Rzeszów (PL)
 (54) Sposób wycinania otworów kształtowych w rurach, zwłaszcza wnęk bezpiecznikowych w słupach oświetleniowych

B1 (11) **206935** (41) 2005 08 22
 (51) **B23Q 17/22** (2006.01)
 (21) 365142 (22) 2004 02 12
 (72) BORYCZKO ADAM, Gdańsk (PL)

(73) POLITECHNIKA GDAŃSKA, Gdańsk (PL)
 (54) Urządzenie do mocowania liniału do pomiaru przesuwu narzędzia wzdłuż przedmiotu na obrabiarce

B1 (11) **206887** (41) 2005 05 02
 (51) **B26D 7/00** (2006.01)
 (21) 369974 (22) 2003 02 20
 (30) 10208489.0 2002 02 27 DE
 (86) 2003 02 20 PCT/EP03/01754
 (87) 2003 09 04 WO03/072319
 (72) BARBARIC JOZE, Maribor (SI); KOVACIC PETER, Gomilska (SI)
 (73) BSH Bosch und Siemens Hausgeräte GmbH, Monachium (DE)
 (54) Krajalnica uniwersalna z wsuwaną obudową

B1 (11) **207049** (41) 2005 05 02
 (51) **B26D 7/24** (2006.01)
H01H 3/20 (2006.01)
 (21) 369959 (22) 2003 02 20
 (30) 10208491.2 2002 02 27 DE
 (86) 2003 02 20 PCT/EP03/01755
 (87) 2003 09 04 WO03/072322
 (72) KOVACIC PETER, Gomilska (SI); SEDOVSEK ALEKSANDER, Mozirje (SI)
 (73) BSH Bosch und Siemens Hausgeräte GmbH, Monachium (DE)
 (54) Krajalnica uniwersalna z blokowanym łącznikiem

B1 (11) **206990** (41) 2003 09 22
 (51) **B27D 5/00** (2006.01)
 (21) 359060 (22) 2003 03 07
 (30) 10210605.3 2002 03 11 DE
 (72) KALINOWSKI GERHARD, Rheda-Wiedenbrück (DE)
 (73) Westag & Getalit AG, Rheda-Wiedenbrück (DE)
 (54) Sposób powlekania profilowanych wąskich boków detali w kształcie płyt

B1 (11) **206948** (41) 2008 01 21
 (51) **B27K 3/52** (2006.01)
 (21) 380231 (22) 2006 07 17
 (72) MORAWSKI ANTONI WALDEMAR, Szczecin (PL)
 (73) ZACHODNIOPOMORSKI UNIwersYTET TECHNOLOGICZNY W SZCZECINIE, Szczecin (PL)
 (54) Sposób konserwacji i zabezpieczania drewna surowego przed działaniem bakterii, grzybów oraz zanieczyszczeń

B1 (11) **206893** (41) 2005 06 27
 (51) **B29B 17/00** (2006.01)
B07B 9/02 (2006.01)
B29B 17/04 (2006.01)
 (21) 364209 (22) 2003 12 23
 (72) KOWALIK BOGDAN, Bielsko-Biała (PL); ZIMROZ STANISŁAW, Pomianów Dolny (PL); KOTAS RUDOLF, Czechowice Dziedzice (PL)
 (73) INDUSTRIE MAURIZIO PERUZZO POLOWAT SPÓŁKA Z OGRANICZONĄ ODPOWIEDZIALNOŚCIĄ, Bielsko-Biała (PL)
 (54) Sposób i urządzenie do przetwarzania poużytkowych butelek z tworzyw sztucznych

B1 (11) **207039** (41) 2007 04 30
 (51) **B30B 9/12** (2006.01)
B30B 11/24 (2006.01)
 (21) 377871 (22) 2005 10 27
 (72) DŁUGI ROMAN, Poznań (PL); MAKOWSKI RYSZARD, Swarzędz (PL); WAWRZYŃIAK MAREK, Poznań (PL)
 (73) DŁUGI ROMAN SERWIS AKPIA, Poznań (PL)
 (54) Brykociarka ślimakowa, zwłaszcza do brykietowania materiałów roślinnych

B1 (11) **206954** (41) 2005 02 07
 (51) **B32B 1/08** (2006.01)

B32B 27/08 (2006.01)

F16L 11/08 (2006.01)

(21) 367021 (22) 2002 04 25
 (30) 2001/0292 2001 04 27 BE
 (86) 2002 04 25 PCT/EP02/04669
 (87) 2002 11 07 WO02/087874
 (72) DEHENNAU CLAUDE, Waterloo (BE); MATZ PIERRE, Nil Saint-Vincent (BE)
 (73) EGEPLAST WERNER STRUMANN GmbH & Co. KG, Greven (DE)
 (54) Sposób wytwarzania wielowarstwowej rury plastikowej

B1 (11) **207083** (41) 2005 08 08

(51) **B32B 15/08** (2006.01)

B32B 15/088 (2006.01)

B32B 15/09 (2006.01)

B44C 5/04 (2006.01)

(21) 367123 (22) 2004 04 08
 (30) 04425066.0 2004 02 06 EP
 (72) MININI FABIO, Bra (Cuneo) (IT)
 (73) ABET LAMINATI SPA, Bra (Cuneo) (IT)
 (54) Sposób wytwarzania laminatu dekoracyjnego z tworzyw sztucznych i laminat dekoracyjny z tworzyw sztucznych

B1 (11) **207071** (41) 2004 03 22

(51) **B32B 27/34** (2006.01)

B32B 27/08 (2006.01)

B32B 27/36 (2006.01)

(21) 362075 (22) 2003 09 09
 (30) 10/237,949 2002 09 09 US
 (72) SCHELL THOMAS ANDREW, Oshkosh (US); POCKAT GREGORY ROBERT, Ripon (US); LISCHESKI ANDREW JOHN, Oshkosh (US)
 (73) Curwood, Inc., Oshkosh (US)
 (54) Wielowarstwowa struktura w postaci elastycznej folii

B1 (11) **206953** (41) 2005 11 14

(51) **B42D 15/00** (2006.01)

B42D 15/10 (2006.01)

(21) 374902 (22) 2003 10 16
 (30) 10248868.1 2002 10 18 DE
 (86) 2003 10 16 PCT/EP03/11467
 (87) 2004 05 06 WO04/037548
 (72) BAUER MICHAEL, Gernlinden (DE); BOCHMANN WERNER, Ismaning (DE)
 (73) GIESECKE & DEVRIENT GMBH, Monachium (DE)
 (54) Nośnik danych oraz sposób jego wytwarzania

B1 (11) **206958** (41) 2005 05 30

(51) **B60J 10/02** (2006.01)

(21) 370583 (22) 2002 02 20

(86) 2002 02 20 PCT/FR02/00634

(87) 2003 08 28 WO03/070500

(72) HUCHET GÉRARD, Retheuil (FR)

(73) Saint-Gobain Glass France, Courbevoie (FR)

(54) Oszklenie i zastosowanie oszklenia

B1 (11) **206961** (41) 2005 04 18

(51) **B60K 17/30** (2006.01)

(21) 369507 (22) 2002 09 27

(30) 01/12871 2001 10 05 FR

(86) 2002 09 27 PCT/FR02/03322

(87) 2003 05 22 WO03/041986

(72) BROSSARD JEAN-CLAUDE, Meulan (FR)

(73) GKN DRIVELINE INTERNATIONAL GMBH, Lohmar (DE)

(54) Oś napędowo-kierująca do pojazdów silnikowych

B1 (11) **207067** (41) 2001 05 21

(51) **B60L 5/26** (2006.01)

(21) 343751 (22) 2000 11 08

(30) 9914165 1999 11 10 FR
 (72) HAZARD LAURENT, Marcq (FR); BENARD ERIC, Paryż (FR)
 (73) Alstom, Paryż (FR)
 (54) Zestaw pobierający energię z sieci

B1 (11) **207065** (41) 2006 04 03
 (51) **B60N 2/68** (2006.01)
 (21) 370331 (22) 2004 09 27
 (72) SZYMAŃSKI MACIEJ, Poznań (PL)
 (73) SZYMAŃSKI MACIEJ, Poznań (PL)
 (54) Fotel pojazdu, zwłaszcza autobusu dalekobieżnego

B1 (11) **207037** (41) 2005 05 02
 (51) **B62D 5/06** (2006.01)
 (21) 369626 (22) 2002 09 25
 (30) 10147569.1 2001 09 26 DE
 (86) 2002 09 25 PCT/DE02/03641
 (87) 2003 04 03 WO03/026946
 (72) BERGMANN ERHARD, Mirow (DE); SCHILDMANN MANFRED, Karrenzin (DE); VOSS GERHARD, Parchim (DE)
 (73) BOSCH REXROTH AG, Lohr am Main (DE)
 (54) Hydrauliczne urządzenie kierownicze ze zmianą przełożenia

B1 (11) **206920** (41) 2005 08 22
 (51) **B62D 55/02** (2006.01)
B62D 55/075 (2006.01)
 (21) 365145 (22) 2004 02 12
 (72) SZYŃKARCZYK PIOTR, Warszawa (PL); BOJANEK IGNACY, Piastów (PL)
 (73) PRZEMYSŁOWY INSTYTUT AUTOMATYKI I POMIARÓW PIAP, Warszawa (PL)
 (54) Platforma jezdna pojazdu terenowego

B1 (11) **206921** (41) 2008 04 14
 (51) **B62D 55/30** (2006.01)
B62D 55/08 (2006.01)
B62D 55/06 (2006.01)
F42D 5/04 (2006.01)
F42D 5/00 (2006.01)
B60R 11/04 (2006.01)
 (21) 380750 (22) 2006 10 04
 (72) CZUPRYNIAK RAFAŁ, Warszawa (PL)
 (73) PRZEMYSŁOWY INSTYTUT AUTOMATYKI I POMIARÓW PIAP, Warszawa (PL)
 (54) Robot mobilny

B1 (11) **207068** (41) 2005 10 03
 (51) **B62H 5/14** (2006.01)
 (21) 366713 (22) 2004 03 30
 (72) SULECKI PIOTR, Kuźnica (PL)
 (73) SULECKI PIOTR, Kuźnica (PL)
 (54) Urządzenie do zabezpieczania roweru przed kradzieżą

B1 (11) **207055** (41) 2006 09 04
 (51) **B63B 21/56** (2006.01)
 (21) 373312 (22) 2005 03 02
 (72) DYMARSKI CZESŁAW, Gdańsk (PL); ROSOCHOWICZ KRZYSZTOF, Gdańsk (PL)
 (73) POLITECHNIKA GDAŃSKA, Gdańsk (PL)
 (54) Urządzenie do sprzęgania członu pchanego z członem pchającym statku

B1 (11) **207014** (41) 2004 11 15
 (51) **B65B 9/13** (2006.01)
 (21) 363278 (22) 2002 02 21
 (30) 20103153.1 2001 02 22 DE
 (86) 2002 02 21 PCT/EP02/01813
 (87) 2002 09 06 WO02/68268

(72) HANNEN REINER, Kalkar-Wissel (DE)
 (73) MSK-VERPACKUNGS-SYSTEME GESELLSCHAFT MIT BESCHRANKTER HAFTUNG, Kleve (DE)
 (54) Urządzenie do chowania naddatków odcinka folii i sposób chowania naddatków odcinka folii

B1 (11) **206884** (41) 2004 06 28
 (51) **B65D 33/36** (2006.01)
 (21) 364156 (22) 2003 12 19
 (30) 02028874.2 2002 12 23 EP
 (72) WILD HANS-PETER, Eppenheim (DE); SCHWARTZ ERHARD, Wiesloch (DE)
 (73) Deutsche SiSi-Werke GmbH & Co. Betriebs KG, Eppenheim (DE)
 (54) Zespół zamykający i torebka foliowa z zespołem zamykającym

B1 (11) **207013** (41) 2003 11 17
 (51) **B65D 65/14** (2006.01)
B65D 65/42 (2006.01)
B32B 27/32 (2006.01)
B32B 27/36 (2006.01)
 (21) 360049 (22) 2003 05 09
 (30) 10221141.8 2002 05 11 DE
 (72) BATTEGAZZORE RINALDO, Viauzzolo (IT); MICHALSKY ANDREAS, Ronsberg (DE); HERTLEIN JOCHEN, Bad Vilbel (DE); BACHMANN ROLF, Kempththal (CH)
 (73) Huhtamaki Ronsberg Zweigniederlassung der Huhtamaki Deutschland GmbH & Co KG, Ronsberg (DE)
 (54) Folia z tworzywa sztucznego

B1 (11) **206985** (41) 2004 11 02
 (51) **B65D 77/06** (2006.01)
B65D 88/62 (2006.01)
 (21) 362563 (22) 2002 01 15
 (30) 09/765176 2001 01 18 US
 10/039,140 2002 01 02 US
 (86) 2002 01 15 PCT/US02/00955
 (87) 2002 07 25 WO02/57151
 (72) WILCOX DONALD E., Rochester (US); WHEELER WILLIAM E., Sodus (US)
 (73) A.R.ARENA PRODUCTS, INC., Rochester (US)
 (54) Jednorazowy, wielo-płatowy pojemnik z tworzywa sztucznego oraz układ wyładowczy do rozładunku pompowanego materiału z jednorazowego, wielo-płatowego pojemnika z tworzywa sztucznego

B1 (11) **206918** (41) 2006 05 02
 (51) **B65G 15/02** (2006.01)
B65G 21/16 (2006.01)
E21F 13/00 (2006.01)
 (21) 370925 (22) 2004 10 28
 (72) LASOTA JAN, Lubin (PL); SAWICKI ROMAN, Lubin (PL); JAGIEŁŁO ANDRZEJ, Unzmarkt (AT); BEDNARCZYK WACŁAW, Mysłowice (PL); ZIELONKA BRONISŁAW, Mikołów (PL); HAJDUK JAN, Panieńszczyzna (PL); LISIECKI KRZYSZTOF, Świdnik (PL); BOCHEN ARTUR, Lublin (PL); KOZIEŁ ROMAN, Lublin (PL)
 (73) SIGMA SPÓŁKA AKCYJNA, Barak (PL)
 (54) Przenośnik ciągnowo-taśmowy

B1 (11) **207088** (41) 2005 08 08
 (51) **B65G 15/30** (2006.01)
F16G 3/08 (2006.01)
 (21) 364740 (22) 2004 02 03
 (72) BESZTAK MACIEJ, Wymysłówka (PL)
 (73) BESZTAKMACIEJ, Wymysłówka (PL)
 (54) Łącznik profilowy

B1 (11) **206991** (41) 2006 02 06
 (51) **B65G 51/30** (2006.01)
 (21) 377429 (22) 2004 01 15
 (30) 0300208-6 2003 01 29 SE
 (86) 2004 01 15 PCT/SE04/00035
 (87) 2004 08 12 WO04/067421
 (72) PERSSON LARS-EBBE, Uddevalla (SE); PALMNÄS MARKUS, Alingsås (SE)
 (73) TETRA LAVAL HOLDINGS & FINANCE S.A., Pully (CH)
 (54) Urządzenie do napędu jednego lub kilku stanowisk technologicznych i łańcuch

B1 (11) **206901** (41) 2004 12 13
 (51) **B67D 7/08** (2010.01)
G01F 1/84 (2006.01)
 (21) 364110 (22) 2002 01 30
 (30) 09/774,956 2001 01 31 US
 (86) 2002 01 30 PCT/US02/02681
 (87) 2002 08 08 WO02/60805
 (72) KEILTY MICHAEL J., Lyons (US); JONES STEVEN M., Erie (US)
 (73) MICRO MOTION, INC., Boulder (US)
 (54) Sposób i układ dostarczania płynu do pomiaru przepływu produktu płynnego podczas dostarczania płynnego produktu ze źródła płynu do miejsca przeznaczenia

B1 (11) **206932** (41) 2007 07 23
 (51) **C01B 25/41** (2006.01)
 (21) 378723 (22) 2006 01 13
 (72) STECHMAN MARTA, Gliwice (PL); WALAWSKA BARBARA, Gliwice (PL); MARSZAŁEK JEREMI, Gliwice (PL)
 (73) INSTYTUT CHEMII NIEORGANICZNEJ, Gliwice (PL)
 (54) Sposób wytwarzania trójpolifosforanu sodu o wysokiej gęstości nasypowej

B1 (11) **207031** (41) 2005 11 14
 (51) **C01B 31/04** (2006.01)
C25B 11/12 (2006.01)
B29C 47/36 (2006.01)
 (21) 374903 (22) 2003 08 27
 (30) 60/406,146 2002 08 27 US
 (86) 2003 08 27 PCT/US03/27155
 (87) 2004 03 11 WO04/020185
 (72) KORTOVICH JAMES WILLIAM, Strongsville (US); SHAO RICHARD LIICHANG, North Royalton (US); HUANG DAI, Sagamore Hills (US); LEWIS IRWIN CHARLES, Strongsville (US); LEWIS RICHARD THOMAS, Auburn (US)
 (73) GrafTech International Holdings Inc, Parma (US)
 (54) Sposoby wytwarzania wyrobów grafitowych

B1 (11) **206934** (41) 2007 09 03
 (51) **C01B 33/26** (2006.01)
B01J 39/02 (2006.01)
C01G 9/00 (2006.01)
 (21) 379057 (22) 2006 02 27
 (72) STECHMAN MARTA, Gliwice (PL); MATEŃKO HENRYKA, Gliwice (PL); MADEJ TERESA, Gliwice (PL)
 (73) INSTYTUT CHEMII NIEORGANICZNEJ, Gliwice (PL)
 (54) Sposób otrzymywania cynkowego aktywatora wulkanizacji siarkowej gumy

B1 (11) **206909** (41) 2005 01 24
 (51) **C01G 49/00** (2006.01)
C01G 51/00 (2006.01)
B22F 9/16 (2006.01)
B82B 1/00 (2006.01)
 (21) 361256 (22) 2003 07 14
 (72) ARABCYK WALERIAN, Szczecin (PL); LENDZION-BIELUŃ ZOFIA, Szczecin (PL); WRÓBEL RAFAŁ, Szczecin (PL)

(73) ZACHODNIOPOMORSKI UNIWERSYTET TECHNOLOGICZNY W SZCZECINIE, Szczecin (PL)
 (54) Sposób otrzymywania nanomateriałów na bazie żelaza i kobaltu o określonych rozmiarach krystalitów

B1 (11) **206931** (41) 2008 05 26
 (51) **C02F 1/00** (2006.01)
B65G 3/02 (2006.01)
A01G 1/00 (2006.01)
 (21) 381135 (22) 2006 11 23
 (72) BIAŁOWIEC ANDRZEJ, Olsztyn (PL); AGOPSOWICZ MAREK, Olsztyn (PL); WOJNOWSKA-BARYŁA IRENA, Olsztyn (PL)
 (73) UNIWERSYTET WARMIŃSKO-MAZURSKI W OLSZTYNIE, Olsztyn-Kortowo (PL)
 (54) Sposób unieszkodliwiania odcieków ze składowisk odpadów

B1 (11) **207070** (41) 2003 11 03
 (51) **C02F 1/469** (2006.01)
B01D 61/44 (2006.01)
 (21) 353699 (22) 2002 04 30
 (72) TUREK MARIAN, Gliwice (PL)
 (73) POLITECHNIKA ŚLĄSKA, Gliwice (PL)
 (54) Sposób otrzymywania solanki oraz wody odsolonej z wody zasolonej

B1 (11) **206946** (41) 2007 04 16
 (51) **C04B 7/32** (2006.01)
C04B 28/06 (2006.01)
 (21) 377534 (22) 2005 10 10
 (72) PODWÓRNY JACEK, Gliwice (PL); SAWKÓW JÓZEF, Gliwice (PL); WALA TERESA, Zabrze (PL); NOCUŃ-WCZELIK WIEŚŁAWA, Kraków (PL); HABRAJSKA ALICJA, Gliwice (PL)
 (73) INSTYTUT MATERIAŁÓW OGNIOTRWAŁYCH, Gliwice (PL)
 (54) Sposób wytwarzania cementu glinowego

B1 (11) **207053** (41) 2008 06 23
 (51) **C04B 7/43** (2006.01)
B09B 3/00 (2006.01)
 (21) 381330 (22) 2006 12 19
 (72) SEKUŁA ROBERT, Kraków (PL)
 (73) ABB SPÓŁKA Z OGRANICZONĄ ODPOWIEDZIALNOŚCIĄ, Warszawa (PL)
 (54) Sposób wypalania klinkieru w obrotowym piecu cementowym

B1 (11) **206947** (41) 2007 08 20
 (51) **C04B 11/06** (2006.01)
C04B 22/06 (2006.01)
 (21) 378896 (22) 2006 02 06
 (72) MORAWSKI ANTONI WALDEMAR, Szczecin (PL)
 (73) ZACHODNIOPOMORSKI UNIWERSYTET TECHNOLOGICZNY W SZCZECINIE, Szczecin (PL)
 (54) Sposób otrzymywania fotoaktywnych gipsów budowlanych o właściwościach samoczyszczących w promieniowaniu widzialnym

B1 (11) **207023** (41) 2005 10 17
 (51) **C04B 35/565** (2006.01)
C04B 38/08 (2006.01)
B01J 35/04 (2006.01)
F01N 3/022 (2006.01)
B01D 39/20 (2006.01)
B01D 53/94 (2006.01)
 (21) 374323 (22) 2003 03 31
 (30) 2002-097260 2002 03 29 JP
 (86) 2003 03 31 PCT/JP03/04086
 (87) 2003 10 09 WO03/082770

(72) TABUCHI YUUIICHIROU, Nagoya-city (JP); FURUKAWA MASAHIRO, Nagoya-city (JP); MORIMOTO KENJI, Nagoya-city (JP); KAWASAKI SHINJI, Nagoya-city (JP)
 (73) NGK INSULATORS, LTD., Nagoya-city (JP)
 (54) Porowaty materiał na bazie węgla krzemu oraz sposób wytwarzania go

B1 (11) **206999** (41) 2007 12 10

(51) **C04B 38/06** (2006.01)

C04B 35/45 (2006.01)

H01B 12/00 (2006.01)

(21) 379849 (22) 2006 06 05

(72) FIERTEK PAWEŁ, Rumia (PL)

(73) POLITECHNIKA GDAŃSKA, Gdańsk (PL)

(54) Sposób otrzymywania ceramicznych materiałów nadprzewodzących o porach otwartych

B1 (11) **206942** (41) 2007 10 15

(51) **C04B 41/65** (2006.01)

C04B 41/60 (2006.01)

C04B 41/00 (2006.01)

(21) 379356 (22) 2006 04 03

(72) MORAWSKI ANTONI WALDEMAR, Szczecin (PL); GRZMIL BARBARA, Szczecin (PL)

(73) ZACHODNIOPOMORSKI UNIWERSYTET TECHNOLOGICZNY W SZCZECINIE, Szczecin (PL)

(54) Sposób zabezpieczania zapraw budowlanych przed zanieczyszczeniem

B1 (11) **206964** (41) 2008 06 23

(51) **C05C 9/00** (2006.01)

(21) 381359 (22) 2006 12 21

(72) BISKUPSKI ANDRZEJ, Wrocław (PL); MALINOWSKI PRZEMYSŁAW, Nysa (PL); WINIARSKI ANDRZEJ, Puławy (PL); SAS JÓZEF, Puławy (PL); OCHAŁ ANDRZEJ, Kędzierzyn-Koźle (PL); MASZTALERZ PIOTR, Szczecin (PL); ZIENKIEWICZ MONIKA, Szczecin (PL); BOROWIK MIECZYŚLAW, Strzyżowice (PL); KOWALSKI ZYGMUNT, Puławy (PL); PASTERNAK JERZY, Puławy (PL); CZORNIK FRANCISZEK, Puławy (PL)
 (73) INSTYTUT NAWOZÓW SZTUCZNYCH, Puławy (PL); POLITECHNIKA WROCŁAWSKA, Wrocław (PL)

(54) Sposób otrzymywania granulowanych nawozów mineralnych na bazie adduktu mocznikowego

B1 (11) **206943** (41) 2008 03 03

(51) **C05D 9/00** (2006.01)

C05G 3/00 (2006.01)

(21) 380490 (22) 2006 08 25

(72) PELCZARSKI ZYGMUNT, Tarnobrzeg (PL); TURBIARZ HENRYK, Trzeń (PL); KRAWCZYK BOGUSŁAW, Tarnobrzeg (PL)

(73) ZAKŁADY CHEMICZNE SIARKOPOL TARNOBZREG SPÓŁKA Z OGRANICZONĄ ODPOWIEDZIALNOŚCIĄ, Tarnobrzeg (PL)

(54) Nawóz siarkowy oraz sposób wytwarzania nawozu siarkowego granulowanego

B1 (11) **206903** (41) 2008 06 23

(51) **C05F 3/00** (2006.01)

C05G 1/00 (2006.01)

C05F 15/00 (2006.01)

(21) 381269 (22) 2006 12 12

(72) NASTAJ STANISŁAW, Puławy (PL); SAS JÓZEF, Puławy (PL); RUSEK PIOTR, Stary Pożóg (PL)

(73) INSTYTUT NAWOZÓW SZTUCZNYCH, Puławy (PL)

(54) Sposób przetwarzania gnojowicy na nawóz stały

B1 (11) **206979** (41) 2003 05 19

(51) **C07C 1/04** (2006.01)

(21) 357087 (22) 2002 11 13

(30) 0114710 2001 11 14 FR

(72) BANCON STÉPHANE, Artix (FR); LE BEC RÉMI, Labastide Cezerac (FR)

(73) CECA S.A., Puteaux (FR)

(54) Sposób oczyszczania gazu syntezowego

B1 (11) **207046** (41) 2004 12 13

(51) **C07C 43/23** (2006.01)

C07C 323/21 (2006.01)

A61K 31/10 (2006.01)

A61K 31/085 (2006.01)

A61P 17/00 (2006.01)

(21) 364768 (22) 2000 11 22

(30) 99/14781 1999 11 24 FR

(86) 2000 11 22 PCT/FR00/03249

(87) 2001 05 31 WO01/38303

(72) BERNARDON JEAN-MICHEL, Le Rouret (FR); BIADATTI THIBAUD, Opio (FR)

(73) GALDERMA RESEARCH & DEVELOPMENT, S.N.C., Valbonne (FR)

(54) Triaromatyczne analogi witaminy D, ich zastosowanie i kompozycje farmaceutyczne je zawierające

B1 (11) **206922** (41) 2005 09 19

(51) **C07C 45/50** (2006.01)

(21) 373916 (22) 2003 08 07

(30) 10327435.9 2003 06 18 DE

(86) 2003 08 07 PCT/EP03/08737

(87) 2004 03 25 WO04/024661

(72) MÖLLER OLIVER, Recklinghausen (DE); HESS DIETER, Marl (DE); WIESE KLAUS-DIETHER, Haltern am See (DE); FRIDAG DIRK, Haltern am See (DE); BORGMANN CORNELIA, Recklinghausen (DE); KAIZIK ALFRED, Marl (DE)

(73) Evonik Oxeno GmbH, Marl (DE)

(54) Sposób katalitycznego hydroformylowania związków nienasyconych olefinowo

B1 (11) **207073** (41) 2006 08 21

(51) **C07C 51/00** (2006.01)

C07C 69/02 (2006.01)

(21) 372782 (22) 2005 02 14

(72) JOŃCZYK ANDRZEJ, Warszawa (PL); GADAJ ANNA, Sochaczew (PL)

(73) POLITECHNIKA WARSZAWSKA, Warszawa (PL)

(54) Sposób wytwarzania estrów t-butylowych podstawionych kwasów glicydowych

B1 (11) **207000** (41) 2007 03 05

(51) **C07C 51/00** (2006.01)

C07C 69/30 (2006.01)

(21) 376787 (22) 2005 08 26

(72) KIJEŃSKI JACEK, Warszawa (PL); JAMRÓZ MAŁGORZATA, Warszawa (PL); TĘCZA WITOLD, Raszyn (PL); JAROSZ MAŁGORZATA, Warszawa (PL); WALISIEWICZ-NIEDBAŁSKA WIESŁAWA, Warszawa (PL); MIGDAŁ ANTONI, Radom (PL)

(73) INSTYTUT CHEMII PRZEMYSŁOWEJ IM. PROF. IGNACEGO MOŚCICKIEGO, Warszawa (PL)

(54) Sposób wytwarzania estrów tert-butylowych wyższych kwasów tłuszczowych

B1 (11) **206914** (41) 2005 12 12

(51) **C07C 51/347** (2006.01)

(21) 375821 (22) 2003 12 11

(30) 0229020.3 2002 12 12 GB

0229280.3 2002 12 16 GB

(86) 2003 12 11 PCT/EP03/14082

(87) 2004 06 24 WO04/052817

(72) WIETFELD BERNHARD, Efringen-Kirchen (DE); PRIKOSZOVICH WALTER, Schönenbuch (CH); ERB BERNHARD, Gipf-Oberfrick (CH); PACHINGER WERNER, Bazylea (CH)
 (73) NOVARTIS AG, Bazylea (CH)
 (54) Sposób otrzymywania pochodnych 4-hydroksy-proliny do syntezy peptydów oraz pochodne 4-hydroksy-proliny

B1 (11) **206916** (41) 2006 10 30

(51) **C07C 62/00** (2006.01)

C07F 9/58 (2006.01)

(21) 374474 (22) 2005 04 19

(72) IZYDORZAK MARCIN, Warszawa (PL); MAJKA ZBIGNIEW, Brzezówka (PL); RECHNIO JUSTYNA, Góra Kalwaria (PL); STAWIŃSKI TOMASZ, Dziechciniec (PL)

(73) ADAMED SPÓŁKA Z OGRANICZONĄ ODPOWIEDZIALNOŚCIĄ, Pieńków (PL)

(54) Sposób wytwarzania hemipentahydratu rizedronianu sodu

B1 (11) **207084** (41) 2005 11 28

(51) **C07C 209/74** (2006.01)

(21) 375378 (22) 2003 10 24

(30) 02133920 2002 10 25 FR

(86) 2003 10 24 PCT/EP03/13340

(87) 2004 05 06 WO04/037766

(72) BAUTHIER BERNARD, Saint-Cyr-Au-Mont-d'Or (FR); LE ROY PIERRE, Lyon (FR)

(73) BASF AGRO B.V. ARNHEM (NL), WÄDENSWIL-BRANCH, Wädenswil/Au (CH)

(54) Sposób wytwarzania 2, 6-dichlorowco-p-trifluorometyloaniliny

B1 (11) **207042** (41) 2004 10 18

(51) **C07C 213/10** (2006.01)

C07C 217/74 (2006.01)

(21) 362289 (22) 2002 02 20

(30) 10108308.4 2001 02 21 DE

(86) 2002 02 20 PCT/EP02/01764

(87) 2002 08 29 WO02/066414

(72) HELL WOLFGANG, Akwizgran (DE)

(73) GRÜNENTHAL GMBH, Akwizgran (DE)

(54) Sposób wyodrębniania i oczyszczania (1RS,2RS)-2-[[dimetyloamino)metylo]-1-(3-metoksyfenylo)cykloheksanolu

B1 (11) **207038** (41) 2005 08 22

(51) **C07C 235/20** (2006.01)

C07C 53/10 (2006.01)

A61K 31/216 (2006.01)

(21) 373420 (22) 2003 01 24

(30) 60/351,385 2002 01 25 US

60/379,219 2002 05 09 US

(86) 2003 01 24 PCT/US03/02227

(87) 2004 05 06 WO04/037750

(72) JENKINS THOMAS E., La Honda (US); AXT SABINE, Sunnyvale (US); BOLTON JENNIFER, San Francisco (US)

(73) THERAVANCE, INC., South San Francisco (US)

(54) Podstawione pochodne kwasu fenyllooctowego, związek pośredni, kompozycja farmaceutyczna zawierająca te pochodne oraz ich zastosowanie

B1 (11) **206981** (41) 2007 02 05

(51) **C07C 237/00** (2006.01)

C07C 209/00 (2006.01)

(21) 376384 (22) 2005 07 29

(72) PIASECKI ANDRZEJ, Wrocław (PL); ZIELIŃSKI WOJCIECH, Wrocław (PL)

(73) POLITECHNIKA WROCŁAWSKA, Wrocław (PL)

(54) Sposób wytwarzania długołańcuchowych N-metylo-N,N-bis[2-(alkoksykarbonylo)etylo]amin

B1 (11) **207035** (41) 2005 04 04

(51) **C07C 311/65** (2006.01)

(21) 368983 (22) 2002 10 10

(30) 10150368.7 2001 10 11 DE

(86) 2002 10 10 PCT/EP02/11379

(87) 2003 04 24 WO03/033459

(72) MAYER HORST, Guaratingueta (BR); GOLSCH DIETER, Mannheim (DE)

(73) BASF AKTIENGESELLSCHAFT, Ludwigshafen (DE)

(54) Sposób wytwarzania izocyjanianów kwasów arylosulfonowych

B1 (11) **207034** (41) 2006 07 10

(51) **C07C 401/00** (2006.01)

(21) 372013 (22) 2004 12 30

(72) KUTNER ANDRZEJ, Warszawa (PL); CHODYŃSKI MICHAŁ, Pruszków (PL); RYZNAR TERESA, Warszawa (PL); FITAK HANNA, Warszawa (PL); WINIARSKI JERZY, Warszawa (PL); GÓRECKI BARTŁOMIEJ, Warszawa (PL); BURZYŃSKA AGNIESZKA, Zawiercie (PL); SZELEJEWSKI WIESŁAW, Warszawa (PL)

(73) INSTYTUT FARMACEUTYCZNY, Warszawa (PL)

(54) Sposób wytwarzania bezwodnego kalcypotriolu

B1 (11) **207045** (41) 2004 11 02

(51) **C07D 205/04** (2006.01)

A61K 31/397 (2006.01)

A61P 7/02 (2006.01)

(21) 362917 (22) 2001 11 30

(30) 0004458-6 2000 12 01 SE

0100965-3 2001 03 19 SE

0101239-2 2001 04 06 SE

0102921-4 2001 08 30 SE

(86) 2001 11 30 PCT/SE01/02657

(87) 2002 06 06 WO02/44145

(72) INGHARDT TORD, Mölndal (SE); JOHANSSON ANDERS, Mölndal (SE); SVENSSON ARNE, Mölndal (SE)

(73) ASTRAZENCA AB, Södertälje (SE)

(54) Pochodne kwasu migdałowego oraz ich kompozycje farmaceutyczne

B1 (11) **206969** (41) 2001 08 27

(51) **C07D 207/12** (2006.01)

A61K 31/40 (2006.01)

C07B 43/06 (2006.01)

C07B 35/02 (2006.01)

(21) 343556 (22) 1999 04 16

(30) 19817393.8 1998 04 20 DE

19827633.8 1998 06 20 DE

(86) 1999 04 16 PCT/EP99/02574

(87) 1999 10 28 WO99/54298

(72) BATHE ANDREAS, Darmstadt (DE); HELFERT BERND, Ober-Ramstadt (DE); ACKERMANN KARL-AUGUST, Ober-Ramstadt (DE); GOTTSCHLICH RUDOLF, Reinheim (DE); STEIN INGEBORG, Rodgau (DE); BUDAK JENS, Darmstadt (DE)

(73) TIOGA PHARMACEUTICALS, Inc., San Diego (US)

(54) Sposób otrzymywania N-metylo-N-[(1S)-1-fenyl-2-((3S)-3-hydroksypirolidyn-1-yl)etylo]-2,2-difenyloacetamidu lub N-metylo-N-[(1R)-1-fenyl-2-((3R)-3-hydroksypirolidyn-1-yl)etylo]-2,2-difenyloacetamidu

B1 (11) **207041** (41) 2005 01 10

(51) **C07D 209/52** (2006.01)

C07D 401/06 (2006.01)

C07D 403/06 (2006.01)

A61K 31/403 (2006.01)

A61P 3/04 (2006.01)

A61P 3/06 (2006.01)

A61P 3/10 (2006.01)

(21) 365520 (22) 2001 03 05
 (30) 60/188,555 2000 03 10 US
 (86) 2001 03 05 PCT/US01/07151
 (87) 2001 09 20 WO01/68603
 (72) ROBL JEFFREY A., Newtown (US); SULSKY RICHARD B., West Trenton (US); AUGERI DAVID J., Princeton (US); MAGNIN DAVID R., Hamilton (US); HAMANN LAWRENCE G., Cherry Hill (US); BETEBENNER DAVID A., Lawrenceville (US)
 (73) BRISTOL-MYERS SQUIBB COMPANY, Princeton (US)
 (54) Pochodna cyklopropylo-skondensowanej piroolidyny jako inhibitor dipeptydylopeptydazy IV i jej zastosowanie oraz kompozycja farmaceutyczna

B1 (11) **206962** (41) 2005 06 13

(51) **C07D 209/74** (2006.01)
C07D 209/76 (2006.01)
C07D 231/54 (2006.01)
C07D 275/06 (2006.01)
A61K 31/425 (2006.01)
A61P 35/00 (2006.01)

(21) 371191 (22) 2002 12 18
 (30) 60/341,962 2001 12 19 US
 (86) 2002 12 18 PCT/US02/40737
 (87) 2003 07 03 WO03/053358
 (72) SALVATI MARK E., Lawrenceville (US); BALOG JAMES AARON, Lambertville (US); PICKERING DACIA A., Lawrenceville (US); ZHU HONG, Lawrenceville (US)
 (73) BRISTOL-MYERS SQUIBB COMPANY, Princeton (US)
 (54) Związek heterocykliczny o budowie skondensowanej

B1 (11) **207057** (41) 2004 12 27

(51) **C07D 213/81** (2006.01)
C07D 213/82 (2006.01)
C07D 213/56 (2006.01)
C07D 241/24 (2006.01)
C07D 401/12 (2006.01)
C07D 413/12 (2006.01)
A61K 31/4427 (2006.01)
A61K 31/444 (2006.01)
A61K 31/497 (2006.01)
A61P 9/06 (2006.01)

(21) 365318 (22) 2001 11 24
 (30) 10060807.8 2000 12 07 DE
 (86) 2001 11 24 PCT/EP01/13680
 (87) 2002 06 13 WO02/46162
 (72) PEUKERT STEFAN, Frankfurt (DE); BRENDEL JOACHIM, Bad Vilbel (DE); HEMMERLE HORST, Bad Soden (DE); KLEEMANN HEINZ-WERNER, Bischofsheim (DE)
 (73) SANOFI-AVENTIS DEUTSCHLAND GMBH, Frankfurt am Main (DE)
 (54) Orto-podstawione związki bisarylowe, zawierające azot, preparat farmaceutyczny zawierający związki biasarylowe oraz zastosowanie związków biasarylowych

B1 (11) **207030** (41) 2004 06 28

(51) **C07D 251/60** (2006.01)
 (21) 356322 (22) 2001 01 23
 (30) 1014281 2000 02 03 NL
 (86) 2001 01 23 PCT/NL01/00046
 (87) 2001 08 09 WO01/56999
 (72) DE WIT NORA ANNA, Maastricht (NL); GULPERS ROB KASIMIER, Landgraaf (NL)
 (73) DSM N.V., Heerlen (NL)
 (54) Sposób wytwarzania melaminy z mocznika oraz sposób modyfikacji istniejących instalacji do wytwarzania melaminy

B1 (11) **206973** (41) 2004 10 18

(51) **C07D 401/04** (2006.01)
A61K 31/445 (2006.01)

(21) 362126 (22) 2001 11 14
 (30) P0004701 2000 11 23 HU
 (86) 2001 11 14 PCT/HU01/00111
 (87) 2002 05 30 WO02/42290

(72) FISCHER JÁNOS, Budapeszt (HU); FODOR TAMÁS, Budapeszt (HU); TRISCHLER FERENC, Budapeszt (HU); LÉVAI SÁNDOR, Biatorbágy (HU); PETÉNYI ENDRÉNÉ, Budapeszt (HU)
 (73) RICHTER GEDEON VEGYÉSZETI GYÁR RT., Budapeszt (HU)
 (54) Hemisiarczan desloratadyny, sposób wytwarzania soli desloratadyny i przeciwalergiczny środek farmaceutyczny

B1 (11) **206890** (41) 2004 06 14

(51) **C07D 473/06** (2006.01)
A61K 31/52 (2006.01)
A61P 9/00 (2006.01)
A61P 25/28 (2006.01)
A61P 11/00 (2006.01)
A61P 3/10 (2006.01)

(21) 356033 (22) 2000 11 13
 (30) 60/165,191 1999 11 12 US
 (86) 2000 11 13 PCT/US00/31058
 (87) 2001 05 17 WO01/34610
 (72) KIESMAN WILLIAM F., Cambridge (US); DOWLING JAMES E., Scituate (US); ENSINGER CAROL L., Chelmsford (US); KUMARAVEL GNANASAMBANDAM, Westford (US); PETTER RUSSELL C., Stow (US); CHANG HE XI, Belmont (US); LIN KO CHUNG, Lexington (US)
 (73) BIOGEN IDEC MA, INC., Cambridge (US)
 (54) Pochodna bicykloalkilopuryny, jej zastosowanie i kompozycja leku

B1 (11) **207047** (41) 2002 10 21

(51) **C07D 519/00** (2006.01)
C07D 471/04 (2006.01)
C07D 491/04 (2006.01)
A61K 31/505 (2006.01)

(21) 353511 (22) 2002 04 18
 (30) 01.05216 2001 04 18 FR
 (72) LAVIELLE GILBERT, La Celle Saint Cloud (FR); DUBUFFET THIERRY, Bolbec (FR); MULLER OLIVIER, Pontoise (FR); MILLAN MARK, Le Pecq (FR); DEKEYNE ANNE, Cernay La Ville (FR); BROCCO MAURICETTE, Paryż (FR)
 (73) LES LABORATOIRES SERVIER, Courbevoie (FR)
 (54) Nowe związki pirymidyn-4-onu i zawierające je kompozycje farmaceutyczne

B1 (11) **207005** (41) 2004 08 09

(51) **C07F 9/24** (2006.01)
A61K 31/664 (2006.01)
A61P 35/04 (2006.01)

(21) 358155 (22) 2001 05 02
 (30) 09/563,181 2000 05 02 US
 (86) 2001 05 02 PCT/US01/14290
 (87) 2001 11 08 WO01/83496
 (72) HERR R.JASON, Voorheesville (US); LUM ROBERT T., Palo Alto (US); SCHOW STEVEN R., Redwood Shores (US); MENG FANYING, San Francisco (US); KOZŁOWSKI MICHAEL R., Palo Alto (US); ZHICHKIN PAVEL, Albany (US)
 (73) TELIK, INC., Palo Alto (US)
 (54) Bis-(N,N'-bis-(2-fluorowcoetylo) amino) fosforoamid, kompozycje farmaceutyczne zawierające te związki, sposoby wytwarzania tych związków, oraz ich zastosowanie do wytwarzania leku do leczenia nowotworów, zwłaszcza raka

B1 (11) **207076** (41) 2004 10 04

(51) **C07H 17/08** (2006.01)
 (21) 361276 (22) 2001 11 26
 (30) 60/253,119 2000 11 27 US
 0031355.1 2000 12 21 GB

(86) 2001 11 26 PCT/EP01/13760
 (87) 2002 05 30 WO02/42315
 (72) CENTELLAS VICTOR, Cardedeu (ES); DIAGO JOSÉ, Granollers (ES); GARCIA RAFAEL, Sant Celoni (ES); LUDESCHER JOHANNES, Breitenbach (AT)
 (73) Sandoz AG, Bazylea (CH)
 (54) Sposób wytwarzania jednowodzianu azytromycyny

B1 (11) **206912** (41) 2002 04 08
 (51) **C08F 8/00** (2006.01)
C08F 265/04 (2006.01)
C08F 291/00 (2006.01)
 (21) 349936 (22) 2001 09 28
 (30) 60/236,542 2000 09 29 US
 (72) BLANKENSHIP ROBERT MITCHELL, Harleysville (US)
 (73) ROHM AND HAAS COMPANY, Philadelphia (US)
 (54) Sposób chemicznej modyfikacji powierzchni cząstek polimeru

B1 (11) **206895** (41) 2007 07 09
 (51) **C08F 226/12** (2006.01)
 (21) 378620 (22) 2005 12 30
 (72) KREJA LUDWIK, Toruń (PL); CEYNOWA JÓZEF, Toruń (PL); CZERWIŃSKI WOJCIECH, Toruń (PL)
 (73) UNIWERSYTET MIKOŁAJA KOPERNIKA W TORUNIU, Toruń (PL)
 (54) Nowe kopolimery N-winylokarbazolu o fotoemisji światła białego oraz sposób ich wytwarzania

B1 (11) **206957** (41) 2004 12 27
 (51) **C08J 9/228** (2006.01)
C08J 9/35 (2006.01)
C08L 61/06 (2006.01)
C08L 25/06 (2006.01)
E04C 2/292 (2006.01)
 (21) 365347 (22) 2002 02 14
 (30) PR3091 2001 02 14 AU
 (86) 2002 02 14 PCT/AU02/00152
 (87) 2002 08 22 WO02/64672
 (72) QUIST PER INGMAR, Carrum (AU); JOHN ANTHONY JACOB, St Albans (AU)
 (73) STYROPHEN INTERNATIONAL PTY LTD, Point Lonsdale (AU)
 (54) Polimerowa pianka kompozytowa, jej zastosowanie oraz sposób formowania masy polimerowej pianki kompozytowej

B1 (11) **207075** (41) 2008 05 26
 (51) **C08J 11/00** (2006.01)
 (21) 381070 (22) 2006 11 16
 (72) KOWALSKA EWA, Warszawa (PL); PASYNKIEWICZ STANISŁAW, Warszawa (PL); WIELGOSZ ZBIGNIEW, Warszawa (PL); ŻUBROWSKA MAGDALENA, Łyse (PL); BORENSZTEJN MAREK, Warszawa (PL); KOLASA JANUSZ, Warszawa (PL)
 (73) INSTYTUT CHEMII PRZEMYSŁOWEJ IM. PROF. IGNACEGO MOŚCICKIEGO, Warszawa (PL)
 (54) Sposób wytwarzania wyrobów użytkowych z rozdrobnionych odpadów gumowych

B1 (11) **206936** (41) 2007 10 15
 (51) **C08L 25/04** (2006.01)
C08K 5/49 (2006.01)
C08K 5/5397 (2006.01)
 (21) 379453 (22) 2006 04 12
 (72) KICKO-WALCZAK EWA, Warszawa (PL); JANKOWSKI PIOTR, Warszawa (PL); LEGOCKA IZABELLA, Warszawa (PL); GÓRECKA EWA, Warszawa (PL)
 (73) INSTYTUT CHEMII PRZEMYSŁOWEJ IM. PROF. IGNACEGO MOŚCICKIEGO, Warszawa (PL)
 (54) Kompozycja polistyrenowa o ograniczonej palności i sposób wytwarzania kompozycji polistyrenowej o ograniczonej palności

B1 (11) **206894** (41) 2004 07 26
 (51) **C08L 61/06** (2006.01)
C08L 61/24 (2006.01)
C08L 61/28 (2006.01)
C08L 63/00 (2006.01)
C09D 5/03 (2006.01)
C09K 21/14 (2006.01)
C08J 5/14 (2006.01)
B22C 1/22 (2006.01)
 (21) 357381 (22) 2002 03 05
 (30) 10112620.4 2001 03 14 DE
 (86) 2002 03 05 PCT/EP02/02389
 (87) 2002 09 19 WO02/072698
 (72) MÜLLER FRANZ-JOSEF, Iserlohn (DE); ARBIA VITO, Altena/Westf (DE); WELLHAUS BERND, Iserlohn (DE)
 (73) Hexion Specialty Chemicals GmbH, Iserlohn-Letmathe (DE)
 (54) Mieszanka środka wiążącego i jej zastosowania jako środka wiążącego

B1 (11) **207012** (41) 2004 07 26
 (51) **C09J 161/30** (2006.01)
C08K 5/07 (2006.01)
B22C 1/22 (2006.01)
B27N 3/00 (2006.01)
B29C 43/00 (2006.01)
 (21) 357439 (22) 2001 02 05
 (30) 1014433 2000 02 18 NL
 (86) 2001 02 05 PCT/NL01/00092
 (87) 2001 08 23 WO01/60937
 (72) VAN DER WAALS ADRIAAN CORNELIS LAMBERTUS MARIA, Heerlen (NL); OOSTING GERARD EVERT, Geleen (NL); MATTHEIJ JOZEF MARIA JOHANNES, Sittard (NL)
 (73) DSM N.V., Heerlen (NL)
 (54) Kompozycja adhezyjna, sposób wytwarzania spoiwa typu aminoplastu i sposób wytwarzania materiału płytowego

B1 (11) **206910** (41) 2007 05 14
 (51) **C10G 5/04** (2006.01)
 (21) 377918 (22) 2005 10 31
 (72) CIEŚLAR RUDOLF, Bytom (PL); KALINOWSKI KRZYSZTOF, Kraków (PL); ŚWIEBODA BOGDAN, Zabrze (PL); TOMAL STEFAN, Kraków (PL); ZAGRANICZNY TADEUSZ, Kraków (PL)
 (73) BIURO PROJEKTÓW KOKSOPROJEKT SPÓŁKA Z OGRANICZONĄ ODPOWIEDZIALNOŚCIĄ, Zabrze (PL)
 (54) Sposób intensyfikacji desorpcji benzolu z oleju płuczkowego i urządzenie do intensyfikacji desorpcji benzolu z oleju płuczkowego

B1 (11) **206911** (41) 2007 05 14
 (51) **C10G 7/08** (2006.01)
 (21) 377919 (22) 2005 10 31
 (72) CIEŚLAR RUDOLF, Bytom (PL); KALINOWSKI KRZYSZTOF, Kraków (PL); ŚWIEBODA BOGDAN, Zabrze (PL); TOMAL STEFAN, Kraków (PL); ZAGRANICZNY TADEUSZ, Kraków (PL); ZAJDEL RYSZARD, Kraków (PL)
 (73) BIURO PROJEKTÓW KOKSOPROJEKT SPÓŁKA Z OGRANICZONĄ ODPOWIEDZIALNOŚCIĄ, Zabrze (PL)
 (54) Sposób regeneracji oleju płuczkowego i urządzenie do regeneracji oleju płuczkowego

B1 (11) **207056** (41) 2008 06 09
 (51) **C10G 21/16** (2006.01)
 (21) 381169 (22) 2006 11 28
 (72) STEINMEC FRANCISZEK, Kraków (PL); BARTYZEL ANNA, Kraków (PL); ANTOSZ ARTUR, Kraków (PL); STAWARZ PAWEŁ, Karniowice (PL); BEDNARCZYK ARTUR, Karniowice (PL); MARKIEWICZ MAREK, Płock (PL); ZGRZEBNICKI ARTUR, Płock (PL)
 (73) INSTYTUT NAFTY I GAZU, Kraków (PL)
 (54) Sposób wytwarzania plastyfikatora TDAE

B1 (11) **207052** (41) 2008 06 09
 (51) **C10G 21/16** (2006.01)
 (21) 381171 (22) 2006 11 28
 (72) STEINMEC FRANCISZEK, Kraków (PL); BARTYZELANNA, Kraków (PL); ANTOSZ ARTUR, Kraków (PL); KOWALCZYK KAZIMIERZ, Gdańsk (PL); BIEDROŃ JAN, Gdańsk (PL); STAŚKIEWICZ ANDRZEJ, Gdańsk (PL); BOCIARSKA DAGMARA, Nowogard (PL)
 (73) INSTYTUT NAFTY I GAZU, Kraków (PL); GRUPA LOTOS SPÓŁKA AKCYJNA, Gdańsk (PL)
 (54) Sposób wytwarzania plastyfikatora TDAE do kauczuku i gumy

B1 (11) **207051** (41) 2008 06 09
 (51) **C10G 21/16** (2006.01)
C08C 19/00 (2006.01)
C08K 5/01 (2006.01)
 (21) 381172 (22) 2006 11 28
 (72) STEINMEC FRANCISZEK, Kraków (PL); BARTYZEL ANNA, Kraków (PL); ANTOSZ ARTUR, Kraków (PL); KOWALCZYK KAZIMIERZ, Gdańsk (PL); BIEDROŃ JAN, Gdańsk (PL); STAŚKIEWICZ ANDRZEJ, Gdańsk (PL); BOCIARSKA DAGMARA, Nowogard (PL)
 (73) INSTYTUT NAFTY I GAZU, Kraków (PL); GRUPA LOTOS SPÓŁKA AKCYJNA, Gdańsk (PL)
 (54) Sposób wytwarzania plastyfikatora naftowego do kauczuku i gumy

B1 (11) **207033** (41) 2004 09 20
 (51) **C11C 3/10** (2006.01)
C07C 67/03 (2006.01)
 (21) 366276 (22) 2004 03 15
 (30) 03/03.575 2003 03 17 FR
 (72) HILLION GÉRARD, Herblay (FR); LE PENNEC DOMINIQUE, Orgerus (FR)
 (73) INSTITUT FRANCAIS DU PETROLE, Rueil Malmaison Cedex (FR)
 (54) Sposób alkoholizy nieodkwaszonego oleju pochodzenia roślinnego albo zwierzęcego

B1 (11) **207048** (41) 2005 04 04
 (51) **C12N 1/20** (2006.01)
A23L 1/03 (2006.01)
A23K 1/00 (2006.01)
A23L 1/015 (2006.01)
 (21) 368742 (22) 2002 12 19
 (30) A2000/2001 2001 12 20 AT
 (86) 2002 12 19 PCT/AT02/00356
 (87) 2003 07 03 WO03/053161
 (72) SCHATZMAYR GERD, Wiedeń (AT); HEIDLER DIAN, Wiedeń (AT); FUCHS ELISABETH, Wiedeń (AT); BINDER EVA-MARIA, Tulln (AT)
 (73) ERBER AKTIENGESELLSCHAFT, Herzogenburg (AT)
 (54) Drobnoustrój do biologicznej detoksyfikacji mykotoksyn, mianowicie ochratoksyn i/lub zearalenonów, zastosowanie bakterii do detoksyfikacji mykotoksyn oraz sposób biologicznej detoksyfikacji mykotoksyn

B1 (11) **206975** (41) 2005 05 02
 (51) **C12N 15/62** (2006.01)
C07K 14/55 (2006.01)
C07K 16/18 (2006.01)
A61P 35/00 (2006.01)
 (21) 369741 (22) 2002 12 04
 (30) 60/337,113 2001 12 04 US
 60/371,966 2002 04 12 US
 (86) 2002 12 04 PCT/US02/38780
 (87) 2003 06 12 WO03/48334
 (72) GILLIES STEPHEN D., Carlisle (US)
 (73) MERCK PATENT GMBH, Darmstadt (DE)
 (54) Immunocytokiny o modulowanej selektywności oraz ich zastosowanie

B1 (11) **207026** (41) 2004 11 02
 (51) **C12N 15/82** (2006.01)
C12N 15/54 (2006.01)
A61K 38/45 (2006.01)
A01H 5/00 (2006.01)
C12N 9/10 (2006.01)
C07K 16/40 (2006.01)
C12P 7/64 (2006.01)
C11B 1/00 (2006.01)
C11C 1/00 (2006.01)
C12Q 1/68 (2006.01)
G01N 33/573 (2006.01)
 (21) 362905 (22) 2001 02 08
 (30) 10005973.2 2000 02 09 DE
 10023893.9 2000 05 17 DE
 10063387.0 2000 12 19 DE
 (86) 2001 02 08 PCT/EP01/01346
 (87) 2001 08 16 WO01/59128
 (72) HEINZ ERNST, Hamburg (DE); ZANK THORSTEN, Hamburg (DE); ZÄHRINGER ULRICH, Borstel (DE); LERCHL JENS, Ladenburg (DE); RENZ ANDREAS, Limburgerhof (DE)
 (73) BASF AKTIENGESELLSCHAFT, Ludwigshafen (DE)
 (54) Wyizolowany kwas nukleinowy, konstrukt genowy zawierający ten kwas, sekwencja aminokwasowa kodowana przez wyizolowaną sekwencję tego kwasu nukleinowego, wektor zawierający kwas nukleinowy lub konstrukt genowy, roślina transgeniczna lub mikroorganizm transgeniczny zawierający kwas nukleinowy, konstrukt genowy lub wektor, przeciwciało specyficznie wiążące się z polipeptydem kodowanym przez kwas nukleinowy, cząsteczka antysensownego kwasu nukleinowego oraz sposób wytwarzania wielonienasyconych kwasów tłuszczowych (PUFA)

B1 (11) **206908** (41) 2005 05 02
 (51) **C13F 1/10** (2006.01)
B04B 7/18 (2006.01)
 (21) 369656 (22) 2002 10 15
 (30) PR8347 2001 10 18 AU
 PR9396 2001 12 07 AU
 (86) 2002 10 15 PCT/AU02/01399
 (87) 2003 04 24 WO03/033163
 (72) EASTAUGHFFE GORDON FRANCIS, Acacia Ridge (AU)
 (73) WDT (ENGINEERS) PTY LTD, Acacia Ridge (AU)
 (54) Wirówka przeznaczona do pracy ciągłej oraz bęben do wykorzystania w tej wirówce

B1 (11) **207085** (41) 2006 12 27
 (51) **C21D 5/00** (2006.01)
C23C 8/06 (2006.01)
 (21) 375823 (22) 2005 06 21
 (72) TYBULCZUK JERZY, Wieliczka (PL); MYSZKA DAWID, Karniewo (PL)
 (73) INSTYTUT ODLEWNICTWA, Kraków (PL); POLITECHNIKA WARSZAWSKA, Warszawa (PL)
 (54) Sposób obróbki cieplnej odlewów z żeliwa sferoidalnego

B1 (11) **207079** (41) 2006 11 13
 (51) **C22B 3/08** (2006.01)
 (21) 375002 (22) 2005 05 12
 (72) SZOŁOMICKI ZBIGNIEW, Gliwice (PL); MYCZKOWSKI ZBIGNIEW, Gliwice (PL); CICHY KRYSZTOF, Gliwice (PL); WIENIEWSKI ANDRZEJ, Gliwice (PL); SMIESZEK ZBIGNIEW, Gliwice (PL); CHMIELARZ ANDRZEJ, Gliwice (PL); GOTFRYD LESZEK, Gliwice (PL); OCHAB BOGUSŁAW, Bukowno (PL); INDYKA MIROSŁAW, Rabsztyn (PL); REGUŁA CEZARY, Klucze (PL); NYCZ KRZYSZTOF, Olkusz (PL)
 (73) INSTYTUT METALI NIEŻELAZNYCH, Gliwice (PL); ZAKŁADY GÓRNICZO-HUTNICZE „BOLESŁAW” SPÓŁKA AKCYJNA, Bukowno (PL)
 (54) Sposób uszlachetniania flotacyjnych siarczkowych produktów mineralnych oraz urządzenie do uszlachetniania flotacyjnych siarczkowych produktów mineralnych

B1 (11) **207019** (41) 2006 07 10
 (51) **C22B 3/08** (2006.01)
C22B 60/00 (2006.01)
 (21) 379127 (22) 2004 06 03
 (30) 2003902807 2003 06 03 AU
 (86) 2004 06 03 PCT/AU04/00737
 (87) 2004 12 09 WO04/106560
 (72) COLLIER DOUGLAS EDWIN, Oatley (AU); RING ROBERT JOHN, Heathcote (AU); WEDDERBURN BRUCE JAMES, Glen Waverley (AU); DAY BRUCE EDWARD, Seacombe Heights (AU); WROBLEWSKI CHRISTOPHER JOHN, Roxby Downs (AU)
 (73) WMC RESOURCES LTD, Melbourne (AU); AUSTRALIAN NUCLEAR SCIENCE AND TECHNOLOGY ORGANISATION, Lucas Heights (AU)
 (54) Sposób usuwania polonu i jego związków z pyłu

B1 (11) **206899** (41) 2008 01 21
 (51) **C23C 2/06** (2006.01)
 (21) 380234 (22) 2006 07 18
 (72) GUZIK EDWARD, Kraków (PL); KOPYCIŃSKI DARIUSZ, Kraków (PL)
 (73) AKADEMIA GÓRNICZO-HUTNICZA IM. STANISŁAWA STASZICA, Kraków (PL)
 (54) Kąpiel do cynkowania ogniowego

B1 (11) **206933** (41) 2005 05 02
 (51) **C23C 14/38** (2006.01)
F41A 21/22 (2006.01)
 (21) 363056 (22) 2003 10 23
 (72) PANASIUK JÓZEF, Warszawa (PL); NAKONIECZNY ALEKSANDER, Warszawa (PL); DĄBROWSKI WOJCIECH, Warszawa (PL); TROJANOWSKI JANUSZ, Warszawa (PL)
 (73) INSTYTUT MECHANIKI PRECYZYJNEJ, Warszawa (PL)
 (54) Sposób azotowania jarzeniowego wewnętrznych powierzchni luf broni artyleryjskiej

B1 (11) **206927** (41) 2004 09 20
 (51) **C23F 11/18** (2006.01)
C09D 5/08 (2006.01)
 (21) 361004 (22) 2001 11 12
 (30) 00/14534 2000 11 13 FR
 (86) 2001 11 12 PCT/IB01/02764
 (87) 2002 05 16 WO02/38686
 (72) MAZE ETIENNE, Clermont (FR); MOCQUERY CARMEN, Creil (FR); MILLET BENOIT, Saint-Witz (FR); ESPINOSA ANTONIO FRANCISCO, Sao Paulo (BR)
 (73) DACRAL, Creil (FR)
 (54) Kompozycja powłoki przeciwkorozyjnej do części metalowych, powłoka przeciwkorozyjna do części metalowych oraz powleczone podłoże metalowe

B1 (11) **206988** (41) 2005 04 04
 (51) **C25B 9/04** (2006.01)
 (21) 368754 (22) 2002 12 03
 (30) MI2001A002538 2001 12 03 IT
 (86) 2002 12 03 PCT/EP02/13677
 (87) 2003 06 12 WO03/048422
 (72) OLDANI DARIO, Milan (IT); MANGHI MANUELA, Milan (IT)
 (73) UHDENORA S.p.A., Milan (IT)
 (54) Kolektor prądu oraz ogniwo elektrochemiczne zawierające co najmniej jeden kolektor prądu

B1 (11) **206929** (41) 2001 12 17
 (51) **D21H 19/58** (2006.01)
B41M 5/50 (2006.01)
 (21) 345416 (22) 1999 07 08
 (30) 60/092139 1998 07 09 US
 (86) 1999 07 08 PCT/US99/15328
 (87) 2000 01 20 WO00/02736

(72) CHAPMAN DAVID MONROE, Ellicott City (US)
 (73) W.R. GRACE & CO.-CONN., New York (US)
 (54) Kompozycja powlekająca i nośnik rejestrujący

B1 (11) **206967** (41) 2004 12 27
 (51) **E01B 25/00** (2006.01)
E01B 35/06 (2006.01)
 (21) 360725 (22) 2003 06 16
 (72) SUFFNER HUBERT, Żernica (PL); WOJNICZ HENRYK, Gliwice (PL); BEDNARZ RYSZARD, Katowice (PL)
 (73) INSTYTUT TECHNIKI GÓRNICZEJ KOMAG, Gliwice (PL)
 (54) Urządzenie do kontroli ciągłości jezdni szynowych

B1 (11) **207024** (41) 2005 01 10
 (51) **E02D 31/10** (2006.01)
E01D 19/02 (2006.01)
 (21) 361085 (22) 2003 07 04
 (72) ŚWIECA MAREK, Warszawa (PL); CIELENKIEWCZ TADEUSZ, Warszawa (PL); KUC JERZY, Warszawa (PL); WISŁAWKI ANDRZEJ, Warszawa (PL); ŚLIWOWSKA MARYLA, Warszawa (PL)
 (73) INSTYTUT TECHNIKI BUDOWLANEJ, Warszawa (PL)
 (54) Sposób zabezpieczenia murów oporowych

B1 (11) **206940** (41) 2007 07 23
 (51) **E03D 1/34** (2006.01)
 (21) 378738 (22) 2006 01 16
 (72) GRZONKOWSKA TERESA, Lubiszewo Szpęgawa (PL); GRZONKOWSKI WALDEMAR, Lubiszewo Szpęgawa (PL)
 (73) GRZONKOWSKA TERESA PRZEDSIĘBIORSTWO TERWAŁ, Lubiszewo Szpęgawa (PL)
 (54) Zawór spustowy

B1 (11) **206923** (41) 2004 09 20
 (51) **E04B 2/90** (2006.01)
F16B 5/00 (2006.01)
 (21) 360618 (22) 2001 10 01
 (30) 10048573.1 2000 09 30 DE
 (86) 2001 10 01 PCT/FR01/03024
 (87) 2002 04 11 WO02/29173
 (72) HERMENS ULRICH, Aachen (DE); DEDERICHS AUGUST, Aachen (DE)
 (73) Saint-Gobain Glass France, Courbevoie (FR)
 (54) Element mocujący dla płyt

B1 (11) **207028** (41) 2006 03 20
 (51) **E04G 23/00** (2006.01)
E04G 23/02 (2006.01)
E04B 1/68 (2006.01)
 (21) 370025 (22) 2004 09 10
 (72) PECHERSKI RYSZARD, Kraków (PL); ZAJĄC BOGUSŁAW, Kraków (PL); KWIECIEŃ ARKADIUSZ, Kraków (PL)
 (73) POLITECHNIKA KRAKOWSKA IM. TADEUSZA KOŚCIUSZKI, Kraków (PL)
 (54) Sposób wykonania nośnych złączy naprawczych o zadanych parametrach mechanicznych, w betonowych i murowanych konstrukcjach budowlanych

B1 (11) **207069** (41) 2003 09 08
 (51) **E04H 1/12** (2006.01)
 (21) 352801 (22) 2000 07 06
 (30) 29912201.8 1999 07 13 DE
 (86) 2000 07 06 PCT/EP00/06400
 (87) 2001 01 18 WO01/04438
 (72) BRUDER HANS, Aichtal/Aich (DE)
 (73) OCTANORM-VERTRIEBS-GMBH FÜR BAUELEMENTE, Filderstadt (DE)
 (54) Profil nośny

B1 (11) **206987** (41) 2005 05 30
 (51) **E05B 27/00** (2006.01)
E05B 19/00 (2006.01)
 (21) 370411 (22) 2003 01 17
 (30) 0200182-4 2002 01 23 SE
 (86) 2003 01 17 PCT/SE03/00074
 (87) 2003 07 31 WO03/062570
 (72) WIDÉN BO, Torshälla (SE)
 (73) WINLOC AG, Zug (CH)
 (54) Połączenie cylindrycznego zamka i klucza, zamek cylindryczny i łopatką klucza

B1 (11) **207050** (41) 2005 06 27
 (51) **E05B 49/00** (2006.01)
G06F 13/368 (2006.01)
 (21) 371661 (22) 2003 03 12
 (30) 0200827-4 2002 03 19 SE
 (86) 2003 03 12 PCT/SE03/00415
 (87) 2003 09 25 WO03/078769
 (72) PALOMÄKI HILKKA, Joensuu (FI); CHINELLATO FRANCK, Moulins (FR); KARLHEINZ HENNE, Gammertingen (DE); KUCHENBECKER DIETER, Albstadt (DE); NORBERG ROLF, Täby (SE); NILSSON LARS, Tyresö (SE); MURTOLO JUHA, Joensuu (FI); NOXFELD MICHEL, Källered (SE)
 (73) ASSA ABLOY AB, Sztokholm (SE)
 (54) Sposób konfigurowania systemu blokowania, system blokady elektronicznej i system blokowania

B1 (11) **207029** (41) 2006 09 18
 (51) **E05C 1/00** (2006.01)
E04D 13/03 (2006.01)
 (21) 373480 (22) 2005 03 08
 (72) FLOREK RYSZARD, Nowy Sącz (PL)
 (73) FAKRO PP SPÓŁKA Z OGRANICZONĄ ODPOWIEDZIALNOŚCIĄ, Nowy Sącz (PL)
 (54) Okno, zwłaszcza dachowe, z urządzeniem do zdalnego otwierania i zamykania skrzydła okiennego

B1 (11) **206886** (41) 2005 05 02
 (51) **E05F 5/02** (2006.01)
 (21) 369770 (22) 2003 01 31
 (30) 10205590.4 2002 02 11 DE
 (86) 2003 01 31 PCT/EP03/00976
 (87) 2003 08 21 WO03/069103
 (72) GOMOLL GÜNTER, Elchingen (DE)
 (73) BSH BOSCH UND SIEMENS HAUSGERÄTE GMBH, Monachium (DE)
 (54) Urządzenie do zamykania drzwi

B1 (11) **206995** (41) 2004 08 09
 (51) **E06B 3/663** (2006.01)
E06B 3/673 (2006.01)
E06B 3/66 (2006.01)
 (21) 358092 (22) 2001 04 11
 (30) 00/05012 2000 04 13 FR
 (86) 2001 04 11 PCT/FR01/01106
 (87) 2001 10 25 WO01/79644
 (72) DEMARS YVES, Clermont (FR); ELLUIN JEAN-CHRISTOPHE, Choisy au Bac (FR); VIDAL BORIS, Thourotte (FR)
 (73) Saint-Gobain Glass France, Courbevoie (FR)
 (54) Szyba zespolona, sposób wytwarzania szyby zespolonej oraz profilowana taśma przeznaczona na wkładkę do szyby zespolonej

B1 (11) **207032** (41) 2007 06 11
 (51) **E06B 7/26** (2006.01)
E06B 7/00 (2006.01)
 (21) 378191 (22) 2005 12 01
 (72) KASPERCZYK JÓZEF, Chorzów (PL)

(73) KASPERCZYK JÓZEF, Chorzów (PL)
 (54) Rynna zbiorcza płynu, zwłaszcza przy czyszczeniu okna

B1 (11) **206926** (41) 2006 01 23
 (51) **E06B 9/72** (2006.01)
 (21) 377276 (22) 2004 02 17
 (30) 0300464-5 2003 02 20 SE
 (86) 2004 02 17 PCT/SE04/00211
 (87) 2004 09 02 WO04/074620
 (72) CARLSSON GÖRAN, Piteå (SE)
 (73) VKR HOLDING A/S, Søborg (DK)
 (54) Urządzenie nawijające

B1 (11) **207020** (41) 2007 02 05
 (51) **E21C 27/30** (2006.01)
E02F 3/20 (2006.01)
E02F 3/60 (2006.01)
 (21) 376314 (22) 2005 07 26
 (72) PRYCZYNICZ STANISŁAW, Legnica (PL); STREUBEL MARCIN, Lubin (PL); ZAJĄC STANISŁAW, Lubin (PL)
 (73) RUDA JACEK BIUROHANDLOWERUDA TRADING INTERNATIONAL, Katowice (PL)
 (54) Wóz do obrywki i przybierki skał oraz narzędzie obrywające

B1 (11) **207027** (41) 2005 07 25
 (51) **E21C 27/32** (2006.01)
E21C 35/12 (2006.01)
 (21) 372148 (22) 2005 01 10
 (30) 202004000516.6 2004 01 14 DE
 (72) TILLESSEN UWE, Kamen (DE); HESSE NORBERT, Bochum (DE); SIEPENKORT GERHARD, Lünen (DE); DUHNKE KLAUS, Bochum (DE); KLABISCH ADAM, Dortmund (DE)
 (73) DBT GmbH, Lünen (DE)
 (54) Strug urabiający

B1 (11) **207040** (41) 2005 07 25
 (51) **E21C 27/34** (2006.01)
E21C 35/12 (2006.01)
B65G 19/28 (2006.01)
 (21) 372280 (22) 2005 01 17
 (30) 202004000924.2 2004 01 21 DE
 (72) EICKELMANN REINER, Datteln (DE); TILLESSEN UWE, Kamen (DE); HESSE NORBERT, Bochum (DE); SIEPENKORT GERHARD, Lünen (DE); DUHNKE KLAUS, Bochum (DE); KLABISCH ADAM, Dortmund (DE)
 (73) DBT GmbH, Lünen (DE)
 (54) Układ prowadnic łańcuchowych górniczej maszyny urabiającej, zwłaszcza struga węglowego

B1 (11) **206993** (41) 2007 11 12
 (51) **E21D 11/34** (2006.01)
 (21) 379593 (22) 2006 05 04
 (72) SITEK JERZY, Gliwice (PL); LASICZ ROMAN, Gliwice (PL); GRODZICKI MAREK, Pyskowice (PL); NAWROT JERZY, Gliwice (PL); TREFFLER MAREK, Brzezinka (PL); KOWALSKI EDWARD, Kalety (PL); ROTKEGEL MAREK, Chorzów (PL); PRUSEK STANISŁAW, Bytom (PL)
 (73) GŁÓWNY INSTYTUT GÓRNICZWA, Katowice (PL)
 (54) Stabilizator stojaka z głowicą koronową pod stropnicą z kształtownika korytkowego

B1 (11) **207001** (41) 2007 03 05
 (51) **E21D 23/16** (2006.01)
F15B 13/02 (2006.01)
 (21) 376846 (22) 2005 08 31
 (72) TYLEK JAN, Wieliczka (PL); DŁUGOSZEWSKI KRZYSZTOF, Kraków (PL); PAWLICA MIROSLAW, Kraków (PL); SUKIENNIK TOMASZ, Kraków (PL); OWSIANKA ROBERT, Kraków (PL)
 (73) CENTRUM ROZWOJU TECHNIKI SPÓŁKA Z OGRANICZONĄ ODPOWIEDZIALNOŚCIĄ, Kraków (PL)
 (54) Rozdzielacz sterowany ręcznie

B1 (11) **207066** (41) 2005 12 27
 (51) **F01L 1/12** (2006.01)
F01L 1/245 (2006.01)
 (21) 368629 (22) 2004 06 18
 (72) KOLASA BONIFACY, Warszawa (PL)
 (73) INSTYTUT TECHNICZNY WOJSK LOTNICZYCH, Warszawa (PL)
 (54) Układ hydrostatycznego napędu zaworów i ich rozrządu, zwłaszcza czterosuwowego silnika spalinowego

B1 (11) **206885** (41) 2005 02 21
 (51) **F03B 15/02** (2006.01)
 (21) 361568 (22) 2003 08 07
 (72) GRZESICZEK EWALD, Katowice (PL); TRZESZCZYŃSKI JERZY, Katowice (PL); DOBOSIEWICZ JERZY, Katowice (PL); BUJNY MAREK, Mikołów (PL); DZIUBANY ANDRZEJ, Mikołów (PL); MENDECKI JAN, Łaziska Górne (PL); PEJM SEBASTIAN, Tychy (PL); RYGUŁA RYSZARD, Tychy (PL)
 (73) GRZESICZEK EWALD, Katowice (PL); TRZESZCZYŃSKI JERZY, Katowice (PL); DOBOSIEWICZ JERZY, Katowice (PL); BUJNY MAREK, Mikołów (PL); DZIUBANY ANDRZEJ, Mikołów (PL); MENDECKI JAN, Łaziska Górne (PL); PEJM SEBASTIAN, Tychy (PL); RYGUŁA RYSZARD, Tychy (PL)
 (54) Sposób regulacji przepływu wody chłodzącej przez skraplacz turbiny parowej

B1 (11) **206956** (41) 2004 08 23
 (51) **F03D 1/06** (2006.01)
F03D 11/00 (2006.01)
 (62) 359603
 (21) 386020 (22) 2001 06 20
 (30) 10034958.7 2000 07 19 DE
 (86) 2001 06 20 PCT/EP01/06926
 (87) 2002 01 24 WO02/06667
 (72) WOB BEN ALOYS, Aurich (DE)
 (73) Wobben Aloys, Aurich (DE)
 (54) Piasta łopatek wirnika, sposób wytwarzania piasty łopatek wirnika oraz siłownia wiatrowa z piastą łopatek wirnika

B1 (11) **206904** (41) 2004 07 26
 (51) **F03D 3/06** (2006.01)
F03D 7/06 (2006.01)
F03D 11/04 (2006.01)
F03B 1/00 (2006.01)
 (21) 358352 (22) 2003 01 20
 (72) WAJDLEJT ZYGMUNT, Gdynia (PL); WŁODARCZYK RYSZARD, Braniewo (PL)
 (73) WAJDLEJT ANNA, Braniewo (PL)
 (54) Pędnik, zwłaszcza wiatrowy

B1 (11) **207006** (41) 2006 02 20
 (51) **F16F 15/04** (2006.01)
 (21) 369493 (22) 2004 08 09
 (72) ŚWIĘTONOWSKI ARKADIUSZ, Gdańsk (PL)
 (73) ŚWIĘTONOWSKI ARKADIUSZ, Gdańsk (PL)
 (54) Złącze urządzeń wyposażonych w podzespoły mechaniczno-elektroniczne z obudową

B1 (11) **206881** (41) 2009 02 16
 (51) **F16H 61/42** (2006.01)
F16H 61/38 (2006.01)
 (21) 383100 (22) 2007 08 07
 (72) WIĘCKOWSKI HENRYK, Łódź (PL)
 (73) WIĘCKOWSKI HENRYK, Łódź (PL)
 (54) Przekładnia hydrostatyczna bezstopniowa zębata

B1 (11) **206982** (41) 2008 04 14
 (51) **F16L 21/04** (2006.01)
F16L 17/00 (2006.01)

(21) 383681 (22) 2003 10 15
 (86) 2003 10 15 PCT/US03/32648
 (87) 2005 05 26 WO05/047745
 (72) COPELAND DANIEL ALBERT, Bessemer (US)
 (73) UNITED STATES PIPE AND FOUNDRY COMPANY, LLC., Birmingham (US)
 (54) Uszczelka blokująca

B1 (11) **206968** (41) 2005 10 31
 (51) **F16S 3/00** (2006.01)
E04B 2/74 (2006.01)
 (21) 367382 (22) 2004 04 19
 (72) GLOGER ROBERT, Poznań (PL); SZYMAŃSKI STANISŁAW, Poznań (PL)
 (73) GLOGER ROBERT, Poznań (PL); SZYMAŃSKI STANISŁAW, Poznań (PL)
 (54) Konstrukcyjny wystawienniczy kształtownik aluminiowy

B1 (11) **207064** (41) 2006 05 15
 (51) **F17C 1/00** (2006.01)
F17C 1/06 (2006.01)
 (21) 371070 (22) 2004 11 08
 (72) KUROWSKI JANUSZ, Wrocław (PL)
 (73) KOMPOZYTY SPÓŁKA Z OGRANICZONĄ ODPOWIEDZIALNOŚCIĄ, Wrocław (PL)
 (54) Zbiornik kompozytowy

B1 (11) **207007** (41) 2005 11 28
 (51) **F22D 5/26** (2006.01)
F24D 3/02 (2006.01)
 (21) 368019 (22) 2004 05 17
 (72) CHORAŻAK BOHDAN, Opole (PL); PLUTECKI ZBIGNIEW, Opole (PL)
 (73) PRZEDSIĘBIORSTWO USŁUGOWO-PRODUKCYJNE INWEL SPÓŁKA Z OGRANICZONĄ ODPOWIEDZIALNOŚCIĄ, Opole (PL)
 (54) Sposób regulacji przepływu, ciśnienia i temperatury wody w ciepłowniczym obiegu grzewczym i układ do regulacji przepływu, ciśnienia i temperatury wody w ciepłowniczym obiegu grzewczym

B1 (11) **206955** (41) 2007 01 22
 (51) **F23D 14/06** (2006.01)
 (21) 380435 (22) 2004 01 23
 (86) 2004 01 23 PCT/FR04/00158
 (87) 2005 09 01 WO05/080870
 (72) TROCHOU CHRISTOPHE, Evvres (FR)
 (73) BURNER SYSTEMS INTERNATIONAL (BSI), Vaigne (FR)
 (54) Palnik gazowy dla urządzenia kuchennego

B1 (11) **206939** (41) 2004 10 04
 (51) **F23K 3/02** (2006.01)
 (21) 361816 (22) 2001 12 03
 (86) 2001 12 03 PCT/JP01/10542
 (87) 2003 06 12 WO03/048643
 (72) OHTANI YOSHINORI, Kure (JP); YOSHIZAKO HIDEHISA, Kure (JP); KANEMOTO HIROAKI, Kure (JP); TAKENO YUTAKA, Kure (JP); SHIMOGORI YOSHIO, Kure (JP); TSUMURA TOSHIKAZU, Kure (JP); TAKAHASHI YOSHITAKA, Kure (JP); SAKAI KAZUHITO, Kure (JP)
 (73) Babcock-Hitachi Kabushiki Kaisha, Tokio (JP)
 (54) Rozdzielacz paliwa

B1 (11) **206983** (41) 2006 08 07
 (51) **F23N 5/10** (2006.01)
 (21) 379223 (22) 2004 02 26
 (30) 10309469.5 2003 03 03 DE
 (86) 2004 02 26 PCT/EP04/01885
 (87) 2004 09 16 WO04/079265
 (72) HAPPE BARBARA, Gernrode (DE); PUSCH FRANK, Thale (DE)

(73) MERTIK MAXITROL GMBH & CO. KG, Thale (DE)
 (54) Armatura do regulacji przepływu gazu

B1 (11) **207003** (41) 2005 05 02

(51) **F24C 15/20** (2006.01)

(21) 369778 (22) 2003 02 11

(30) 10208474.2 2002 02 27 DE

(86) 2003 02 11 PCT/EP03/01343

(87) 2003 09 04 WO03/072222

(72) BÖCKLE MARTIN, Bretten (DE); DITTES ACHIM, Zaisenhausen (DE); FEISTHAMMEL EGON, Rastatt (DE); GROBLEBEN RALF, Bretten (DE); KORNBERGER MARTIN, Bielefeld (DE); REIFF UDO, Knittlingen (DE); ROSMANN DIETER, Stuttgart (DE); SCHMID DIETRICH, Ehningen (DE)

(73) BSH Bosch und Siemens Hausgeräte GmbH, Monachium (DE)
 (54) Układ filtracyjny dla okapu do wyciągania oparów i okap do wyciągania oparów

B1 (11) **206963** (41) 2004 10 04

(51) **F24C 15/32** (2006.01)

(21) 359436 (22) 2003 03 31

(72) SZYLING STANISŁAW, Dzierżoniów (PL)

(73) SOLGAZ SPÓŁKA Z OGRANICZONĄ ODPOWIEDZIALNOŚCIĄ, Dzierżoniów (PL)

(54) Instalacja odprowadzania spalin

B1 (11) **207010** (41) 2003 02 10

(51) **F24F 3/16** (2006.01)

B01D 53/88 (2006.01)

A61L 9/20 (2006.01)

(21) 355257 (22) 2002 07 30

(30) 09/916,876 2001 07 30 US

(72) REISFELD BRADLEY, Fort Collins (US); CHIANG ROBERT H.L., Manlius (US); JOSSERAND OLIVIER, La Boisse (FR); DUNSHEE KEVIN B., Camillus (US); JOMARD THIERRY, Faramans (FR); DRAGO THOMAS E., Liverpool (US)

(73) CARRIER CORPORATION, Syracuse (US)

(54) Modułowe urządzenie fotokatalityczne do oczyszczania powietrza, konwektor wentylatorowy oraz sposób działania konwektora wentylatorowego

B1 (11) **207011** (41) 2003 02 10

(51) **F24F 3/16** (2006.01)

B01D 53/86 (2006.01)

A61L 9/20 (2006.01)

(21) 355258 (22) 2002 07 30

(30) 09/916,875 2001 07 30 US

(72) REISFELD BRADLEY, Fort Collins (US); CHIANG ROBERT H.L., Manlius (US); JOSSERAND OLIVIER, La Boisse (FR); DUNSHEE KEVIN B., Camillus (US); JOMARD THIERRY, Faramans (FR)

(73) CARRIER CORPORATION, Syracuse (US)

(54) Układ służący do oczyszczania powietrza

B1 (11) **206997** (41) 2007 01 08

(51) **F24F 13/06** (2006.01)

E06B 7/02 (2006.01)

(21) 376028 (22) 2005 07 01

(72) ĆWIKILEWICZ MAREK, Kraków (PL); DZIEŻA KRZYSZTOF, Kraków (PL)

(73) ĆWIKILEWICZ MAREK DZIEŻA KRZYSZTOF BREVIS, Kraków (PL)

(54) Urządzenie sterujące nawiewem powietrza

B1 (11) **206889** (41) 2005 11 28

(51) **F41A 23/24** (2006.01)

(21) 375489 (22) 2003 09 30

(30) 10254786.6 2002 11 22 DE

(86) 2003 09 30 PCT/EP03/10820

(87) 2004 06 10 WO04/048878

(72) GRAF ALEXANDER, Gifhorn (DE); VON SEIDLITZ HENNING, Neuss (DE); KRUSE HEINZ-JOSEF, Hermannsburg (DE); FOLGMANN UWE, Neumünster (DE); LIEBEL PETER, Kassel (DE)

(73) RHEINMETALL WAFFE MUNITION GMBH, Ratingen (DE)

(54) Sposób zabudowy wielkokalibrowego działa na okręcie i działo okrętowe

B1 (11) **207082** (41) 2004 06 14

(51) **F41H 3/00** (2006.01)

F41F 1/06 (2006.01)

F41F 3/04 (2006.01)

(21) 363828 (22) 2003 12 01

(30) 10256984.3-15 2002 12 05 DE

(72) FOLGMANN UWE, Neumünster (DE); FEGG MARTIN, Schönau (DE)

(73) BUCK Neue Technologien GmbH, Neuenburg (DE); HDW Howaldtswerke-Deutsche Werft AG, Kiel (DE)

(54) Urządzenie do wystrzeliwania amunicji

B1 (11) **207054** (41) 2007 07 09

(51) **G01L 1/22** (2006.01)

H01L 29/84 (2006.01)

G01R 17/00 (2006.01)

B81B 7/02 (2006.01)

(21) 378545 (22) 2005 12 28

(72) DUMANIA PIOTR, Warszawa (PL); ZARASKA KRZYSZTOF, Kraków (PL)

(73) INSTYTUT TECHNOLOGII ELEKTRONOWEJ, Warszawa (PL)

(54) Mostek tensometryczny do pomiaru małych naprężeń

B1 (11) **206970** (41) 2005 11 28

(51) **G01N 23/04** (2006.01)

B07C 5/34 (2006.01)

(21) 375146 (22) 2003 11 12

(30) 20217559.6 2002 11 12 DE

(86) 2003 11 12 PCT/EP03/12632

(87) 2004 05 27 WO04/044567

(72) HEUFT BERNHARD, Burgbrohl (DE); POLSTER WOLFGANG, Andernach (DE)

(73) HEUFT SYSTEMTECHNIK GMBH, Burgbrohl (DE)

(54) Urządzenie do badania napełnionych pojemników

B1 (11) **206989** (41) 2005 06 27

(51) **G01N 30/50** (2006.01)

(21) 364208 (22) 2003 12 23

(72) WAWRZYŃIAK RAFAŁ, Poznań (PL); URBANIAK WŁODZIMIERZ, Poznań (PL); WASIAK WIEŚLAW, Poznań (PL)

(73) UNIWERSYTET IM. ADAMA MICKIEWICZA, Poznań (PL)

(54) Wypełnienie do chromatografii gazowej

B1 (11) **206892** (41) 2007 12 10

(51) **G01N 33/18** (2006.01)

C12Q 1/02 (2006.01)

C12M 1/34 (2006.01)

(21) 379795 (22) 2006 05 29

(72) WOŹNICA ANDRZEJ, Pszczyna (PL); KLIŚ CZESŁAW, Pszczyna (PL); GÓRNY MICHAŁ, Katowice (PL); DUDA HENRYK, Jaworzno (PL); KOSZ KAZIMIERZ, Chorzów (PL); DZIRBA JANUSZ, Łędziny (PL); MAŃKA ROMAN, Mysłowice (PL)

(73) UNIWERSYTET ŚLĄSKI W KATOWICACH, Katowice (PL)

(54) Urządzenie do automatycznej biodetekcji toksyczności ogólnej wód

B1 (11) **207004** (41) 2006 07 24

(51) **G01R 11/24** (2006.01)

H02H 5/00 (2006.01)

(21) 372158 (22) 2005 01 10

(72) SZTAFROWSKI DARIUSZ, Wrocław (PL)
 (73) POLITECHNIKA WROCŁAWSKA, Wrocław (PL)
 (54) Układ do zabezpieczania liczników energii elektrycznej przed zewnętrznym polem magnetycznym

B1 (11) **206945** (41) 2006 08 21

(51) **G01R 11/24** (2006.01)

G01R 11/04 (2006.01)

G01D 3/08 (2006.01)

(21) 372779 (22) 2005 02 14

(72) SZTAFROWSKI DARIUSZ, Wrocław (PL)

(73) POLITECHNIKA WROCŁAWSKA, Wrocław (PL)

(54) Czujnik pola magnetycznego do zabezpieczania urządzeń pomiarowych

B1 (11) **206944** (41) 2006 06 26

(51) **G01V 1/16** (2006.01)

G01H 1/10 (2006.01)

(21) 371776 (22) 2004 12 16

(72) SKRZYŃSKI ANDRZEJ, Warszawa (PL); SUCHCICKI JERZY, Warszawa (PL); WISZNIOWSKI JAN, Warszawa (PL)

(73) INSTYTUT GEOFIZYKI POLSKIEJ AKADEMII NAUK, Warszawa (PL)

(54) Sejsmometr, zwłaszcza do wykrywania i pomiaru drgań rotacyjnych

B1 (11) **206930** (41) 2005 04 18

(51) **G05D 7/06** (2006.01)

G01F 1/84 (2006.01)

(21) 369308 (22) 2002 11 25

(30) 09/995,067 2001 11 26 US

(86) 2002 11 25 PCT/US02/37778

(87) 2003 06 05 WO03/046489

(72) SUND WESLEY E., Eden Prairie (US); DILLE JOSEPH C., Telford (US); BARGER MICHAEL J., Sauderton (US); PAWLAS GARY E., Louisville (US)

(73) EMERSON ELECTRIC CO., St. Louis (US)

(54) Układ doprowadzania płynu i układ rozdzielu przepływającego płynu

B1 (11) **207008** (41) 2005 03 21

(51) **G11B 33/04** (2006.01)

G11B 23/03 (2006.01)

(21) 368155 (22) 2002 11 07

(30) 2002-118208 2002 04 19 JP

2002-150806 2002 05 24 JP

2002-196472 2002 07 04 JP

(86) 2002 11 07 PCT/JP02/11630

(87) 2003 05 15 WO03/041076

(72) OKAZAWA HIRONORI, Katano (JP); TAKIZAWA TERUYUKI, Neyagawa (JP); SAJI YOSHITO, Nishinomiya (JP); NAKATA KUNIKO, Neyagawa (JP)

(73) PANASONIC CORPORATION, Kadoma (JP)

(54) Kasety dysku

B1 (11) **206984** (41) 2005 07 11

(51) **G21F 5/018** (2006.01)

G21F 5/015 (2006.01)

A61J 1/00 (2006.01)

G01T 1/161 (2006.01)

(21) 372052 (22) 2003 02 03

(30) RM2002A000071 2002 02 11 IT

(86) 2003 02 03 PCT/IT03/00049

(87) 2003 08 21 WO03/069632

(72) PAGANELLI GIOVANNI, Pominezia (IT); CHINOL MARCO, Pominezia (IT)

(73) SIGMA-TAU INDUSTRIE FARMACEUTICHE RIUNITE S.P.A., Rzym (IT)

(54) Zbiornik na folkę z lekiem promieniotwórczym i zestaw do wlewu leku promieniotwórczego

B1 (11) **207081** (41) 2006 12 27

(51) **H01B 17/02** (2006.01)

H01B 17/50 (2006.01)

(21) 375673 (22) 2005 06 13

(72) CHRZAN KRYSZTIAN, Wrocław (PL)

(73) POLITECHNIKA WROCŁAWSKA, Wrocław (PL)

(54) Izolator napowietrzny wysokiego napięcia

B1 (11) **206924** (41) 2006 02 20

(51) **H01F 21/04** (2006.01)

B81B 5/00 (2006.01)

H03K 17/965 (2006.01)

(21) 377816 (22) 2003 10 28

(30) 10/248,876 2003 02 26 US

(86) 2003 10 28 PCT/US03/34630

(87) 2004 09 16 WO04/078638

(72) VOLANT RICHARD P., New Fairfield (US); FLORKEY JOHN E., Pleasant Valley (US); GROVES ROBERT A., Highland (US)

(73) INTERNATIONAL BUSINESS MACHINES CORPORATION, Armonk (US)

(54) Indukcyjny przełącznik mikroelektromechaniczny

B1 (11) **207078** (41) 2006 11 13

(51) **H01F 30/16** (2006.01)

(21) 374930 (22) 2005 05 09

(72) LACHOWSKI LECH, Białystok (PL)

(73) LACHOWSKI LECH PRZEDSIĘBIORSTWO WDROŻENIOWO-PRODUKCYJNO-HANDLOWE, Książyno (PL)

(54) Toroidalny transformator separacyjny

B1 (11) **207077** (41) 2007 01 08

(51) **H01F 30/16** (2006.01)

H01F 30/12 (2006.01)

(21) 376040 (22) 2005 07 04

(72) LACHOWSKI LECH, Białystok (PL)

(73) LACHOWSKI LECH PRZEDSIĘBIORSTWO WDROŻENIOWO-PRODUKCYJNO-HANDLOWE, Książyno (PL)

(54) Toroidalny transformator trójfazowy

B1 (11) **206896** (41) 2008 07 07

(51) **H01R 13/646** (2006.01)

H01R 9/05 (2006.01)

(21) 381405 (22) 2006 12 27

(72) KARPIŃSKI CZESŁAW, Gdańsk (PL); PLUCIŃSKI KRZYSZTOF, Gdańsk (PL)

(73) GDAŃSKIE ZAKŁADY TELEELEKTRONICZNE TELKOM-TELMOR SPÓŁKA Z OGRANICZONĄ ODPOWIEDZIALNOŚCIĄ, Gdańsk (PL)

(54) Abonencki izolator z podwójną izolacją dla torów kablowych sieci CATV

B1 (11) **207063** (41) 2003 05 19

(51) **H01T 23/00** (2006.01)

(21) 350715 (22) 2001 11 16

(72) SOBOLEWSKI MIROSŁAW, Zielona Góra (PL); RADZIWIŁŁOWICZ WŁADYSŁAW, Plainville (US)

(73) SOBOLEWSKI MIROSŁAW, Zielona Góra (PL); Radziwiłłowicz Władysław, Plainville (US)

(54) Jonizator

B1 (11) **206917** (41) 2008 04 28

(51) **H02H 1/06** (2006.01)

(21) 380892 (22) 2006 10 23

(72) LISOWIEC ALEKSANDER, Warszawa (PL)

(73) INSTYTUT TELE-I RADIOTECHNICZNY, Warszawa (PL)

(54) Układ sterowania bistabilnym przekaźnikiem dwucewkowym

B1 (11) **206928** (41) 2008 04 28

(51) **H02H 3/22** (2006.01)

H02H 7/20 (2006.01)

(21) 380870 (22) 2006 10 19
 (72) BULER WIESŁAW, Warszawa (PL); ŻYLUK ANDRZEJ, Warszawa (PL); ZIÓŁKOWSKI ZBIGNIEW, Warszawa (PL); KAMIŃSKI ROMAN, Warszawa (PL); KAŻMIERCZAK ROMUALD, Warszawa (PL); CHOJNACKI SYLWESTER, Warszawa (PL); MAJEWSKI WITOLD, Warszawa (PL)
 (73) INSTYTUT TECHNICZNY WOJSK LOTNICZYCH, Warszawa (PL)
 (54) Elektroniczny układ zabezpieczający środki uzbrojenia lotniczego przed katastroficznym i destrukcyjnym działaniem wyładowań elektrycznych, zwłaszcza atmosferycznych

B1 (11) **207017** (41) 2005 08 08
 (51) *H02J 13/00* (2006.01)
 (21) 372830 (22) 2002 05 22
 (30) 10128258.3 2001 06 12 DE
 (86) 2002 05 22 PCT/EP02/05623
 (87) 2002 12 19 WO02/101904
 (72) WITTMANN GERHARD, Monachium (DE); KUFFER ALOIS, Deisenhofen (DE)
 (73) ZUMTOBEL LIGHTING GMBH, Dornbirn (AT)
 (54) Sposób sterowania urządzeniami elektrycznymi, a zwłaszcza lampami oświetleniowymi

B1 (11) **207072** (41) 2008 03 31
 (51) *H02K 7/10* (2006.01)
B60K 6/20 (2007.10)
 (21) 380718 (22) 2006 09 29
 (72) SZUMANOWSKI ANTONI, Warszawa (PL); CHANG YUHUA, Warszawa (PL); PIÓRKOWSKI PIOTR, Siedlce (PL); HAJDUGA ARKADIUSZ, Nowy Dwór Mazowiecki (PL)
 (73) POLITECHNIKA WARSZAWSKA, Warszawa (PL)
 (54) Hybrydowy układ napędowy

B1 (11) **206925** (41) 2004 08 09
 (51) *H02K 11/00* (2006.01)
 (21) 364840 (22) 2004 02 05
 (30) 20301956.3 2003 02 07 DE
 (72) PREISINGER GERWIN, Steyr (AT); BUSCHBECK FRANK, Wiedeń (AT); GRÖSCHL MARTIN, Wiedeń (AT)
 (73) AB SKF, Göteborg (SE)
 (54) Urządzenie do ochrony łożyska maszyny elektrycznej przed szkodliwym przepływem prądu

INDEKS UDZIELONYCH PATENTÓW,
 WEDŁUG SYMBOLI MKP

Symbol MKP	Nr patentu	Symbol MKP	Nr patentu
1	2	1	2
<i>A01G 9/12</i> (2006.01)	206891	<i>A01N 43/653</i> (2006.01)	206966*
<i>A01G 23/04</i> (2006.01)	207062	<i>A01N 25/04</i> (2006.01)	206898
<i>A01G 1/00</i> (2006.01)	206931*	<i>A01N 25/22</i> (2006.01)	206898*
<i>A01H 5/00</i> (2006.01)	207026*	<i>A01N 37/22</i> (2006.01)	206898*
<i>A01N 1/02</i> (2006.01)	206992	<i>A01N 43/32</i> (2006.01)	206919
<i>A01N 25/02</i> (2006.01)	206952	<i>A01N 25/02</i> (2006.01)	206919*
<i>A01N 25/22</i> (2006.01)	206952*	<i>A01N 43/56</i> (2006.01)	206960
<i>A01N 43/653</i> (2006.01)	206952*	<i>A01N 63/02</i> (2006.01)	207058
<i>A01N 43/30</i> (2006.01)	206952*	<i>A01N 25/00</i> (2006.01)	207058*
<i>A01N 43/40</i> (2006.01)	206952*	<i>A01P 3/00</i> (2006.01)	206966*
<i>A01N 43/54</i> (2006.01)	206952*	<i>A01P 3/00</i> (2006.01)	206919*
<i>A01N 25/02</i> (2006.01)	206966	<i>A01P 13/00</i> (2006.01)	206960*
<i>A01N 25/22</i> (2006.01)	206966*	<i>A01P 7/00</i> (2006.01)	207058*

1	2	1	2
<i>A23G 3/38</i> (2006.01)	206996	<i>A61K 31/58</i> (2006.01)	207060
<i>A23K 1/00</i> (2006.01)	207048*	<i>A61K 31/137</i> (2006.01)	206965
<i>A23L 1/30</i> (2006.01)	207036*	<i>A61K 31/167</i> (2006.01)	206965*
<i>A23L 1/03</i> (2006.01)	207048*	<i>A61K 31/46</i> (2006.01)	206965*
<i>A23L 1/015</i> (2006.01)	207048*	<i>A61K 9/12</i> (2006.01)	206965*
<i>A23P 1/08</i> (2006.01)	206996*	<i>A61K 9/10</i> (2006.01)	206965*
<i>A24B 7/12</i> (2006.01)	207090	<i>A61K 9/14</i> (2006.01)	206965*
<i>A41D 27/28</i> (2006.01)	206986	<i>A61K 31/165</i> (2006.01)	207015
<i>A46B 13/02</i> (2006.01)	207059	<i>A61K 31/167</i> (2006.01)	207015*
<i>A46B 13/02</i> (2006.01)	206897	<i>A61K 31/198</i> (2006.01)	207015*
<i>A47G 19/22</i> (2006.01)	206998	<i>A61K 31/409</i> (2006.01)	206902
<i>A47G 19/30</i> (2006.01)	206998*	<i>A61K 49/04</i> (2006.01)	206902*
<i>A47H 1/00</i> (2006.01)	207043	<i>A61K 31/436</i> (2006.01)	207061
<i>A47H 1/102</i> (2006.01)	207043*	<i>A61K 31/497</i> (2006.01)	206882
<i>A47J 39/02</i> (2006.01)	206998*	<i>A61K 9/08</i> (2006.01)	206882*
<i>A47J 31/44</i> (2006.01)	207086	<i>A61K 31/4015</i> (2006.01)	207022
<i>A61B 5/00</i> (2006.01)	207002	<i>A61K 9/00</i> (2006.01)	207022*
<i>A61B 17/58</i> (2006.01)	206951	<i>A61K 35/14</i> (2006.01)	206976
<i>A61B 17/68</i> (2006.01)	206951*	<i>A61K 38/21</i> (2006.01)	206976*
<i>A61B 17/84</i> (2006.01)	206951*	<i>A61K 39/00</i> (2006.01)	206976*
<i>A61B 17/88</i> (2006.01)	206951*	<i>A61K 41/00</i> (2006.01)	206976*
<i>A61B 17/64</i> (2006.01)	206906	<i>A61K 36/71</i> (2006.01)	206937
<i>A61B 17/86</i> (2006.01)	206905	<i>A61K 38/36</i> (2006.01)	207018
<i>A61B 17/86</i> (2006.01)	206950	<i>A61K 47/02</i> (2006.01)	207018*
<i>A61B 17/72</i> (2006.01)	206950*	<i>A61K 47/06</i> (2006.01)	207018*
<i>A61B 17/76</i> (2006.01)	206950*	<i>A61K 47/10</i> (2006.01)	207018*
<i>A61B 17/70</i> (2006.01)	206949*	<i>A61K 47/26</i> (2006.01)	207018*
<i>A61B 17/68</i> (2006.01)	206949*	<i>A61K 9/19</i> (2006.01)	207018*
<i>A61B 17/56</i> (2006.01)	206949*	<i>A61K 9/00</i> (2006.01)	207018*
<i>A61B 17/70</i> (2006.01)	206907*	<i>A61K 41/00</i> (2006.01)	206900
<i>A61B 17/68</i> (2006.01)	206907*	<i>A61K 31/409</i> (2006.01)	206900*
<i>A61B 17/56</i> (2006.01)	206907*	<i>A61K 49/16</i> (2006.01)	207087
<i>A61B 17/30</i> (2006.01)	206977*	<i>A61K 39/395</i> (2006.01)	207087*
<i>A61C 3/00</i> (2006.01)	206906*	<i>A61K 9/00</i> (2006.01)	206971*
<i>A61C 8/00</i> (2006.01)	206905*	<i>A61K 9/00</i> (2006.01)	206972*
<i>A61C 19/04</i> (2006.01)	207016	<i>A61K 31/10</i> (2006.01)	207046*
<i>A61F 2/30</i> (2006.01)	206949	<i>A61K 31/085</i> (2006.01)	207046*
<i>A61F 2/44</i> (2006.01)	206949*	<i>A61K 31/216</i> (2006.01)	207038*
<i>A61F 2/28</i> (2006.01)	206949*	<i>A61K 31/397</i> (2006.01)	207045*
<i>A61F 2/32</i> (2006.01)	206888	<i>A61K 31/40</i> (2006.01)	206969*
<i>A61F 2/30</i> (2006.01)	206888*	<i>A61K 31/403</i> (2006.01)	207041*
<i>A61F 2/44</i> (2006.01)	206907	<i>A61K 31/425</i> (2006.01)	206962*
<i>A61F 2/30</i> (2006.01)	206907*	<i>A61K 31/4427</i> (2006.01)	207057*
<i>A61F 9/007</i> (2006.01)	206977	<i>A61K 31/444</i> (2006.01)	207057*
<i>A61F 2/16</i> (2006.01)	206977*	<i>A61K 31/497</i> (2006.01)	207057*
<i>A61F 9/013</i> (2006.01)	206977*	<i>A61K 31/445</i> (2006.01)	206973*
<i>A61F 2/28</i> (2006.01)	206971*	<i>A61K 31/52</i> (2006.01)	206890*
<i>A61J 1/00</i> (2006.01)	206984*	<i>A61K 31/505</i> (2006.01)	207047*
<i>A61K 8/73</i> (2006.01)	206980	<i>A61K 31/664</i> (2006.01)	207005*
<i>A61K 8/81</i> (2006.01)	206980*	<i>A61K 38/45</i> (2006.01)	207026*
<i>A61K 8/87</i> (2006.01)	206980*	<i>A61L 15/44</i> (2006.01)	207044
<i>A61K 8/898</i> (2006.01)	206980*	<i>A61L 15/28</i> (2006.01)	207044*
<i>A61K 9/20</i> (2006.01)	207009	<i>A61L 27/28</i> (2006.01)	206971
<i>A61K 47/26</i> (2006.01)	207009*	<i>A61L 31/08</i> (2006.01)	206971*
<i>A61K 47/36</i> (2006.01)	207009*	<i>A61L 27/28</i> (2006.01)	206972
<i>A61K 47/38</i> (2006.01)	207009*	<i>A61L 27/56</i> (2006.01)	206972*
<i>A61K 9/22</i> (2006.01)	206994	<i>A61L 15/44</i> (2006.01)	206972*
<i>A61K 47/38</i> (2006.01)	206994*	<i>A61L 31/08</i> (2006.01)	206972*
<i>A61K 31/495</i> (2006.01)	206994*	<i>A61L 9/20</i> (2006.01)	207010*
<i>A61K 9/48</i> (2006.01)	207036	<i>A61L 9/20</i> (2006.01)	207011*
<i>A61K 31/202</i> (2006.01)	207036*	<i>A61P 11/02</i> (2006.01)	207060*
<i>A61K 31/07</i> (2006.01)	207036*	<i>A61P 11/00</i> (2006.01)	206965*
<i>A61K 31/122</i> (2006.01)	207036*	<i>A61P 25/02</i> (2006.01)	207015*
<i>A61K 31/59</i> (2006.01)	207036*	<i>A61P 25/04</i> (2006.01)	207015*
<i>A61K 31/355</i> (2006.01)	207036*	<i>A61P 25/06</i> (2006.01)	207015*

*) Patent oznaczony więcej niż jednym symbolem klasyfikacyjnym. Ogłoszenie dotyczące tego patentu można znaleźć pod symbolem klasyfikacyjnym odpowiadającym numerowi bez gwiazdki.

1	2	1	2
206999	C04B 38/06 (2006.01)	207045	C07D 205/04 (2006.01)
207000	C07C 51/00 (2006.01)	207046	C07C 43/23 (2006.01)
207001	E21D 23/16 (2006.01)	207047	C07D 519/00 (2006.01)
207002	A61B 5/00 (2006.01)	207048	C12N 1/20 (2006.01)
207003	F24C 15/20 (2006.01)	207049	B26D 7/24 (2006.01)
207004	G01R 11/24 (2006.01)	207050	E05B 49/00 (2006.01)
207005	C07F 9/24 (2006.01)	207051	C10G 21/16 (2006.01)
207006	F16F 15/04 (2006.01)	207052	C10G 21/16 (2006.01)
207007	F22D 5/26 (2006.01)	207053	C04B 7/43 (2006.01)
207008	G11B 33/04 (2006.01)	207054	G01L 1/22 (2006.01)
207009	A61K 9/20 (2006.01)	207055	B63B 21/56 (2006.01)
207010	F24F 3/16 (2006.01)	207056	C10G 21/16 (2006.01)
207011	F24F 3/16 (2006.01)	207057	C07D 213/81 (2006.01)
207012	C09J 161/30 (2006.01)	207058	A01N 63/02 (2006.01)
207013	B65D 65/14 (2006.01)	207059	A46B 13/02 (2006.01)
207014	B65B 9/13 (2006.01)	207060	A61K 31/58 (2006.01)
207015	A61K 31/165 (2006.01)	207061	A61K 31/436 (2006.01)
207016	A61C 19/04 (2006.01)	207062	A01G 23/04 (2006.01)
207017	H02J 13/00 (2006.01)	207063	H01T 23/00 (2006.01)
207018	A61K 38/36 (2006.01)	207064	F17C 1/00 (2006.01)
207019	C22B 3/08 (2006.01)	207065	B60N 2/68 (2006.01)
207020	E21C 27/30 (2006.01)	207066	F01L 1/12 (2006.01)
207021	B02C 13/28 (2006.01)	207067	B60L 5/26 (2006.01)
207022	A61K 31/4015 (2006.01)	207068	B62H 5/14 (2006.01)
207023	C04B 35/565 (2006.01)	207069	E04H 1/12 (2006.01)
207024	E02D 31/10 (2006.01)	207070	C02F 1/469 (2006.01)
207025	B01D 50/00 (2006.01)	207071	B32B 27/34 (2006.01)
207026	C12N 15/82 (2006.01)	207072	H02K 7/10 (2006.01)
207027	E21C 27/32 (2006.01)	207073	C07C 51/00 (2006.01)
207028	E04G 23/00 (2006.01)	207074	B01J 19/08 (2006.01)
207029	E05C 1/00 (2006.01)	207075	C08J 11/00 (2006.01)
207030	C07D 251/60 (2006.01)	207076	C07H 17/08 (2006.01)
207031	C01B 31/04 (2006.01)	207077	H01F 30/16 (2006.01)
207032	E06B 7/26 (2006.01)	207078	H01F 30/16 (2006.01)
207033	C11C 3/10 (2006.01)	207079	C22B 3/08 (2006.01)
207034	C07C 401/00 (2006.01)	207080	B09C 1/00 (2006.01)
207035	C07C 311/65 (2006.01)	207081	H01B 17/02 (2006.01)
207036	A61K 9/48 (2006.01)	207082	F41H 3/00 (2006.01)
207037	B62D 5/06 (2006.01)	207083	B32B 15/08 (2006.01)
207038	C07C 235/20 (2006.01)	207084	C07C 209/74 (2006.01)
207039	B30B 9/12 (2006.01)	207085	C21D 5/00 (2006.01)
207040	E21C 27/34 (2006.01)	207086	A47J 31/44 (2006.01)
207041	C07D 209/52 (2006.01)	207087	A61K 49/16 (2006.01)
207042	C07C 213/10 (2006.01)	207088	B65G 15/30 (2006.01)
207043	A47H 1/00 (2006.01)	207089	B01J 8/04 (2006.01)
207044	A61L 15/44 (2006.01)	207090	A24B 7/12 (2006.01)

312

TŁUMACZENIA PATENTÓW EUROPEJSKICH

Poniższe zestawienie zawiera kolejno: kod rodzaju tłumaczenia patentu europejskiego chronionego na terytorium Rzeczypospolitej Polskiej, datę publikacji o udzieleniu lub zmianie patentu europejskiego, rok wydania i numer Europejskiego Biuletynu Patentowego, w którym ogłoszono o udzieleniu lub zmianie patentu, numer patentu europejskiego.

T3 (97) 04 03 2009	2009/10	EP 1667851 B1
T3 (97) 08 07 2009	2009/28	EP 1983880 B1
T3 (97) 04 11 2009	2009/45	EP 1630980 B1
T3 (97) 18 11 2009	2009/47	EP 2057318 B1
T3 (97) 23 12 2009	2009/52	EP 1839591 B1
T3 (97) 06 01 2010	2010/01	EP 1833955 B1
T3 (97) 06 01 2010	2010/01	EP 1912532 B1
T3 (97) 06 01 2010	2010/01	EP 2050688 B1

T3 (97) 20 01 2010	2010/03	EP 1626323 B1
T3 (97) 27 01 2010	2010/04	EP 2051033 B1
T3 (97) 03 02 2010	2010/05	EP 1779944 B1
T3 (97) 10 02 2010	2010/06	EP 1799430 B1
T3 (97) 10 02 2010	2010/06	EP 1825256 B1
T3 (97) 10 02 2010	2010/06	EP 1961286 B1
T3 (97) 17 02 2010	2010/07	EP 1799635 B1
T3 (97) 17 02 2010	2010/07	EP 1948354 B1
T3 (97) 24 02 2010	2010/08	EP 1869185 B1
T3 (97) 03 03 2010	2010/09	EP 1626904 B1
T3 (97) 03 03 2010	2010/09	EP 1864530 B1
T3 (97) 03 03 2010	2010/09	EP 1875280 B1
T3 (97) 03 03 2010	2010/09	EP 1912556 B1
T3 (97) 10 03 2010	2010/10	EP 1756594 B1
T3 (97) 10 03 2010	2010/10	EP 1845786 B1
T3 (97) 10 03 2010	2010/10	EP 1973425 B1
T3 (97) 10 03 2010	2010/10	EP 2012637 B1
T3 (97) 17 03 2010	2010/11	EP 1685120 B1
T3 (97) 17 03 2010	2010/11	EP 1708711 B1
T3 (97) 17 03 2010	2010/11	EP 1742718 B1
T3 (97) 17 03 2010	2010/11	EP 1859599 B1
T3 (97) 17 03 2010	2010/11	EP 1911304 B1
T3 (97) 17 03 2010	2010/11	EP 1939521 B1
T3 (97) 17 03 2010	2010/11	EP 2016794 B1
T3 (97) 17 03 2010	2010/11	EP 2035126 B1
T3 (97) 17 03 2010	2010/11	EP 2054688 B1
T3 (97) 17 03 2010	2010/11	EP 2078113 B1
T3 (97) 24 03 2010	2010/12	EP 1541496 B1
T3 (97) 24 03 2010	2010/12	EP 1723991 B1
T3 (97) 24 03 2010	2010/12	EP 1832532 B1
T3 (97) 24 03 2010	2010/12	EP 1949817 B1
T3 (97) 24 03 2010	2010/12	EP 2029457 B1
T3 (97) 31 03 2010	2010/13	EP 1741497 B1
T3 (97) 31 03 2010	2010/13	EP 1803871 B1
T3 (97) 31 03 2010	2010/13	EP 1814118 B1
T3 (97) 31 03 2010	2010/13	EP 1891220 B1
T3 (97) 31 03 2010	2010/13	EP 1973626 B1
T3 (97) 31 03 2010	2010/13	EP 1981621 B1
T3 (97) 31 03 2010	2010/13	EP 2100067 B1
T3 (97) 07 04 2010	2010/14	EP 1533462 B1
T3 (97) 07 04 2010	2010/14	EP 1771356 B1
T3 (97) 07 04 2010	2010/14	EP 1816250 B1
T3 (97) 07 04 2010	2010/14	EP 1834105 B1
T3 (97) 07 04 2010	2010/14	EP 1874161 B1
T3 (97) 07 04 2010	2010/14	EP 1976894 B1
T3 (97) 07 04 2010	2010/14	EP 2007771 B1
T3 (97) 07 04 2010	2010/14	EP 2096044 B1
T3 (97) 14 04 2010	2010/15	EP 1582496 B1
T3 (97) 14 04 2010	2010/15	EP 1614975 B1
T3 (97) 14 04 2010	2010/15	EP 1685093 B1
T3 (97) 14 04 2010	2010/15	EP 1754665 B1
T3 (97) 14 04 2010	2010/15	EP 1767388 B1
T3 (97) 14 04 2010	2010/15	EP 1813724 B1
T3 (97) 14 04 2010	2010/15	EP 1893523 B1
T3 (97) 14 04 2010	2010/15	EP 1902923 B1
T3 (97) 14 04 2010	2010/15	EP 1922270 B1
T3 (97) 14 04 2010	2010/15	EP 1943966 B1
T3 (97) 21 04 2010	2010/16	EP 1595803 B1
T3 (97) 21 04 2010	2010/16	EP 1620082 B1
T3 (97) 21 04 2010	2010/16	EP 1628684 B1
T3 (97) 21 04 2010	2010/16	EP 1686052 B1
T3 (97) 21 04 2010	2010/16	EP 1708790 B1
T3 (97) 21 04 2010	2010/16	EP 1797984 B1
T3 (97) 21 04 2010	2010/16	EP 1809132 B1
T3 (97) 21 04 2010	2010/16	EP 1818329 B1
T3 (97) 21 04 2010	2010/16	EP 1831902 B1
T3 (97) 21 04 2010	2010/16	EP 1840204 B1

T3 (97) 21 04 2010	2010/16	EP 1971678 B1	T3 (97) 05 05 2010	2010/18	EP 1778209 B1
T3 (97) 21 04 2010	2010/16	EP 2022517 B1	T3 (97) 05 05 2010	2010/18	EP 1804040 B1
T3 (97) 21 04 2010	2010/16	EP 2024165 B1	T3 (97) 05 05 2010	2010/18	EP 1809652 B1
T3 (97) 21 04 2010	2010/16	EP 2038235 B1	T3 (97) 05 05 2010	2010/18	EP 1812612 B1
T3 (97) 21 04 2010	2010/16	EP 2065022 B1	T3 (97) 05 05 2010	2010/18	EP 1819235 B1
T3 (97) 28 04 2010	2010/17	EP 1462589 B1	T3 (97) 05 05 2010	2010/18	EP 1854127 B1
T3 (97) 28 04 2010	2010/17	EP 1525822 B1	T3 (97) 05 05 2010	2010/18	EP 1872164 B1
T3 (97) 28 04 2010	2010/17	EP 1610663 B1	T3 (97) 05 05 2010	2010/18	EP 1875002 B1
T3 (97) 28 04 2010	2010/17	EP 1610737 B1	T3 (97) 05 05 2010	2010/18	EP 1882535 B1
T3 (97) 28 04 2010	2010/17	EP 1657470 B1	T3 (97) 05 05 2010	2010/18	EP 1882732 B1
T3 (97) 28 04 2010	2010/17	EP 1664379 B1	T3 (97) 05 05 2010	2010/18	EP 1913812 B1
T3 (97) 28 04 2010	2010/17	EP 1673450 B1	T3 (97) 05 05 2010	2010/18	EP 1925896 B1
T3 (97) 28 04 2010	2010/17	EP 1684750 B1	T3 (97) 05 05 2010	2010/18	EP 1931161 B1
T3 (97) 28 04 2010	2010/17	EP 1689982 B1	T3 (97) 05 05 2010	2010/18	EP 1939347 B1
T3 (97) 28 04 2010	2010/17	EP 1720974 B1	T3 (97) 05 05 2010	2010/18	EP 1943098 B1
T3 (97) 28 04 2010	2010/17	EP 1732706 B1	T3 (97) 05 05 2010	2010/18	EP 1961879 B1
T3 (97) 28 04 2010	2010/17	EP 1735982 B1	T3 (97) 05 05 2010	2010/18	EP 1962705 B1
T3 (97) 28 04 2010	2010/17	EP 1785558 B1	T3 (97) 05 05 2010	2010/18	EP 1968724 B1
T3 (97) 28 04 2010	2010/17	EP 1820478 B1	T3 (97) 05 05 2010	2010/18	EP 1979072 B1
T3 (97) 28 04 2010	2010/17	EP 1838460 B1	T3 (97) 05 05 2010	2010/18	EP 1982060 B1
T3 (97) 28 04 2010	2010/17	EP 1838826 B1	T3 (97) 05 05 2010	2010/18	EP 1989358 B1
T3 (97) 28 04 2010	2010/17	EP 1839880 B1	T3 (97) 05 05 2010	2010/18	EP 1996072 B1
T3 (97) 28 04 2010	2010/17	EP 1845954 B1	T3 (97) 05 05 2010	2010/18	EP 1997584 B1
T3 (97) 28 04 2010	2010/17	EP 1853144 B1	T3 (97) 05 05 2010	2010/18	EP 1997813 B1
T3 (97) 28 04 2010	2010/17	EP 1881967 B1	T3 (97) 05 05 2010	2010/18	EP 2007214 B1
T3 (97) 28 04 2010	2010/17	EP 1882431 B1	T3 (97) 05 05 2010	2010/18	EP 2009187 B1
T3 (97) 28 04 2010	2010/17	EP 1904120 B1	T3 (97) 05 05 2010	2010/18	EP 2009804 B1
T3 (97) 28 04 2010	2010/17	EP 1907174 B1	T3 (97) 05 05 2010	2010/18	EP 2018335 B1
T3 (97) 28 04 2010	2010/17	EP 1907406 B1	T3 (97) 05 05 2010	2010/18	EP 2028013 B1
T3 (97) 28 04 2010	2010/17	EP 1923733 B1	T3 (97) 05 05 2010	2010/18	EP 2033914 B1
T3 (97) 28 04 2010	2010/17	EP 1923999 B1	T3 (97) 05 05 2010	2010/18	EP 2035618 B1
T3 (97) 28 04 2010	2010/17	EP 1924302 B1	T3 (97) 05 05 2010	2010/18	EP 2036618 B1
T3 (97) 28 04 2010	2010/17	EP 1953474 B1	T3 (97) 05 05 2010	2010/18	EP 2040939 B1
T3 (97) 28 04 2010	2010/17	EP 1957563 B1	T3 (97) 05 05 2010	2010/18	EP 2053985 B1
T3 (97) 28 04 2010	2010/17	EP 1966348 B1	T3 (97) 05 05 2010	2010/18	EP 2055404 B1
T3 (97) 28 04 2010	2010/17	EP 1967628 B1	T3 (97) 05 05 2010	2010/18	EP 2059718 B1
T3 (97) 28 04 2010	2010/17	EP 1970217 B1	T3 (97) 05 05 2010	2010/18	EP 2064501 B1
T3 (97) 28 04 2010	2010/17	EP 1976524 B1	T3 (97) 05 05 2010	2010/18	EP 2066481 B1
T3 (97) 28 04 2010	2010/17	EP 1982799 B1	T3 (97) 05 05 2010	2010/18	EP 2070724 B1
T3 (97) 28 04 2010	2010/17	EP 1992054 B1	T3 (97) 05 05 2010	2010/18	EP 2075050 B1
T3 (97) 28 04 2010	2010/17	EP 1996172 B1	T3 (97) 12 05 2010	2010/19	EP 1599692 B1
T3 (97) 28 04 2010	2010/17	EP 2012599 B1	T3 (97) 12 05 2010	2010/19	EP 1613340 B1
T3 (97) 28 04 2010	2010/17	EP 2040560 B1	T3 (97) 12 05 2010	2010/19	EP 1614621 B1
T3 (97) 28 04 2010	2010/17	EP 2043585 B1	T3 (97) 12 05 2010	2010/19	EP 1625791 B1
T3 (97) 28 04 2010	2010/17	EP 2051953 B1	T3 (97) 12 05 2010	2010/19	EP 1639144 B1
T3 (97) 28 04 2010	2010/17	EP 2054295 B1	T3 (97) 12 05 2010	2010/19	EP 1644397 B1
T3 (97) 28 04 2010	2010/17	EP 2061732 B1	T3 (97) 12 05 2010	2010/19	EP 1646572 B1
T3 (97) 28 04 2010	2010/17	EP 2075203 B1	T3 (97) 12 05 2010	2010/19	EP 1646715 B1
T3 (97) 28 04 2010	2010/17	EP 2086941 B1	T3 (97) 12 05 2010	2010/19	EP 1655195 B1
T3 (97) 28 04 2010	2010/17	EP 2097191 B1	T3 (97) 12 05 2010	2010/19	EP 1661686 B1
T3 (97) 28 04 2010	2010/17	EP 2097328 B1	T3 (97) 12 05 2010	2010/19	EP 1674771 B1
T3 (97) 28 04 2010	2010/17	EP 2103322 B1	T3 (97) 12 05 2010	2010/19	EP 1703137 B1
T3 (97) 28 04 2010	2010/17	EP 2108037 B1	T3 (97) 12 05 2010	2010/19	EP 1704951 B1
T3 (97) 28 04 2010	2010/17	EP 2117746 B1	T3 (97) 12 05 2010	2010/19	EP 1725192 B1
T3 (97) 05 05 2010	2010/18	EP 1585312 B1	T3 (97) 12 05 2010	2010/19	EP 1726861 B1
T3 (97) 05 05 2010	2010/18	EP 1591388 B1	T3 (97) 12 05 2010	2010/19	EP 1732460 B1
T3 (97) 05 05 2010	2010/18	EP 1616902 B1	T3 (97) 12 05 2010	2010/19	EP 1775376 B1
T3 (97) 05 05 2010	2010/18	EP 1643983 B1	T3 (97) 12 05 2010	2010/19	EP 1791765 B1
T3 (97) 05 05 2010	2010/18	EP 1659910 B1	T3 (97) 12 05 2010	2010/19	EP 1798009 B1
T3 (97) 05 05 2010	2010/18	EP 1673854 B1	T3 (97) 12 05 2010	2010/19	EP 1828506 B1
T3 (97) 05 05 2010	2010/18	EP 1685932 B1	T3 (97) 12 05 2010	2010/19	EP 1834554 B1
T3 (97) 05 05 2010	2010/18	EP 1712414 B1	T3 (97) 12 05 2010	2010/19	EP 1866651 B1
T3 (97) 05 05 2010	2010/18	EP 1713476 B1	T3 (97) 12 05 2010	2010/19	EP 1870409 B1
T3 (97) 05 05 2010	2010/18	EP 1718290 B1	T3 (97) 12 05 2010	2010/19	EP 1877613 B1
T3 (97) 05 05 2010	2010/18	EP 1729691 B1	T3 (97) 12 05 2010	2010/19	EP 1882549 B1
T3 (97) 05 05 2010	2010/18	EP 1734987 B1	T3 (97) 12 05 2010	2010/19	EP 1899343 B1
T3 (97) 05 05 2010	2010/18	EP 1735507 B1	T3 (97) 12 05 2010	2010/19	EP 1899350 B1

T3 (97) 12 05 2010	2010/19	EP 1900665 B1	T3 (97) 19 05 2010	2010/20	EP 1776879 B1
T3 (97) 12 05 2010	2010/19	EP 1911340 B1	T3 (97) 19 05 2010	2010/20	EP 1780363 B1
T3 (97) 12 05 2010	2010/19	EP 1913009 B1	T3 (97) 19 05 2010	2010/20	EP 1784375 B1
T3 (97) 12 05 2010	2010/19	EP 1916187 B1	T3 (97) 19 05 2010	2010/20	EP 1791532 B1
T3 (97) 12 05 2010	2010/19	EP 1934568 B1	T3 (97) 19 05 2010	2010/20	EP 1812059 B1
T3 (97) 12 05 2010	2010/19	EP 1937448 B1	T3 (97) 19 05 2010	2010/20	EP 1817326 B1
T3 (97) 12 05 2010	2010/19	EP 1938908 B1	T3 (97) 19 05 2010	2010/20	EP 1819758 B1
T3 (97) 12 05 2010	2010/19	EP 1947209 B1	T3 (97) 19 05 2010	2010/20	EP 1827667 B1
T3 (97) 12 05 2010	2010/19	EP 1948533 B1	T3 (97) 19 05 2010	2010/20	EP 1833851 B1
T3 (97) 12 05 2010	2010/19	EP 1953486 B1	T3 (97) 19 05 2010	2010/20	EP 1847354 B1
T3 (97) 12 05 2010	2010/19	EP 1956198 B1	T3 (97) 19 05 2010	2010/20	EP 1855366 B1
T3 (97) 12 05 2010	2010/19	EP 1965929 B1	T3 (97) 19 05 2010	2010/20	EP 1856375 B1
T3 (97) 12 05 2010	2010/19	EP 1971537 B1	T3 (97) 19 05 2010	2010/20	EP 1857569 B1
T3 (97) 12 05 2010	2010/19	EP 1972037 B1	T3 (97) 19 05 2010	2010/20	EP 1863978 B1
T3 (97) 12 05 2010	2010/19	EP 1976544 B1	T3 (97) 19 05 2010	2010/20	EP 1866895 B1
T3 (97) 12 05 2010	2010/19	EP 1977840 B1	T3 (97) 19 05 2010	2010/20	EP 1869840 B1
T3 (97) 12 05 2010	2010/19	EP 2004751 B1	T3 (97) 19 05 2010	2010/20	EP 1872702 B1
T3 (97) 12 05 2010	2010/19	EP 2007946 B1	T3 (97) 19 05 2010	2010/20	EP 1874147 B1
T3 (97) 12 05 2010	2010/19	EP 2026669 B1	T3 (97) 19 05 2010	2010/20	EP 1875531 B1
T3 (97) 12 05 2010	2010/19	EP 2026936 B1	T3 (97) 19 05 2010	2010/20	EP 1896485 B1
T3 (97) 12 05 2010	2010/19	EP 2028314 B1	T3 (97) 19 05 2010	2010/20	EP 1905673 B1
T3 (97) 12 05 2010	2010/19	EP 2048212 B1	T3 (97) 19 05 2010	2010/20	EP 1911716 B1
T3 (97) 12 05 2010	2010/19	EP 2049519 B1	T3 (97) 19 05 2010	2010/20	EP 1912515 B1
T3 (97) 12 05 2010	2010/19	EP 2050709 B1	T3 (97) 19 05 2010	2010/20	EP 1922841 B1
T3 (97) 12 05 2010	2010/19	EP 2055859 B1	T3 (97) 19 05 2010	2010/20	EP 1957549 B1
T3 (97) 12 05 2010	2010/19	EP 2057885 B1	T3 (97) 19 05 2010	2010/20	EP 1963068 B1
T3 (97) 12 05 2010	2010/19	EP 2060275 B1	T3 (97) 19 05 2010	2010/20	EP 1968078 B1
T3 (97) 12 05 2010	2010/19	EP 2069342 B1	T3 (97) 19 05 2010	2010/20	EP 1985480 B1
T3 (97) 12 05 2010	2010/19	EP 2076374 B1	T3 (97) 19 05 2010	2010/20	EP 1988786 B1
T3 (97) 12 05 2010	2010/19	EP 2077799 B1	T3 (97) 19 05 2010	2010/20	EP 2002142 B1
T3 (97) 12 05 2010	2010/19	EP 2079867 B1	T3 (97) 19 05 2010	2010/20	EP 2018127 B1
T3 (97) 12 05 2010	2010/19	EP 2079923 B1	T3 (97) 19 05 2010	2010/20	EP 2029438 B1
T3 (97) 12 05 2010	2010/19	EP 2090272 B1	T3 (97) 19 05 2010	2010/20	EP 2049906 B1
T3 (97) 12 05 2010	2010/19	EP 2091799 B1	T3 (97) 19 05 2010	2010/20	EP 2051691 B1
T3 (97) 12 05 2010	2010/19	EP 2099762 B1	T3 (97) 19 05 2010	2010/20	EP 2055208 B1
T3 (97) 12 05 2010	2010/19	EP 2101383 B1	T3 (97) 19 05 2010	2010/20	EP 2074176 B1
T3 (97) 12 05 2010	2010/19	EP 2101384 B1	T3 (97) 19 05 2010	2010/20	EP 2077891 B1
T3 (97) 12 05 2010	2010/19	EP 2103236 B1	T3 (97) 19 05 2010	2010/20	EP 2094116 B1
T3 (97) 12 05 2010	2010/19	EP 2117741 B1	T3 (97) 19 05 2010	2010/20	EP 2099576 B1
T3 (97) 12 05 2010	2010/19	EP 2121674 B1	T3 (97) 19 05 2010	2010/20	EP 2111779 B1
T3 (97) 12 05 2010	2010/19	EP 2122586 B1	T3 (97) 26 05 2010	2010/21	EP 1603915 B1
T3 (97) 12 05 2010	2010/19	EP 2135485 B1	T3 (97) 26 05 2010	2010/21	EP 1605971 B1
T3 (97) 19 05 2010	2010/20	EP 1564334 B1	T3 (97) 26 05 2010	2010/21	EP 1612025 B1
T3 (97) 19 05 2010	2010/20	EP 1599467 B1	T3 (97) 26 05 2010	2010/21	EP 1622881 B1
T3 (97) 19 05 2010	2010/20	EP 1606246 B1	T3 (97) 26 05 2010	2010/21	EP 1623171 B1
T3 (97) 19 05 2010	2010/20	EP 1635649 B1	T3 (97) 26 05 2010	2010/21	EP 1624310 B1
T3 (97) 19 05 2010	2010/20	EP 1639206 B1	T3 (97) 26 05 2010	2010/21	EP 1625081 B1
T3 (97) 19 05 2010	2010/20	EP 1644156 B1	T3 (97) 26 05 2010	2010/21	EP 1629814 B1
T3 (97) 19 05 2010	2010/20	EP 1647425 B1	T3 (97) 26 05 2010	2010/21	EP 1664292 B1
T3 (97) 19 05 2010	2010/20	EP 1650061 B1	T3 (97) 26 05 2010	2010/21	EP 1701111 B1
T3 (97) 19 05 2010	2010/20	EP 1651022 B1	T3 (97) 26 05 2010	2010/21	EP 1718737 B1
T3 (97) 19 05 2010	2010/20	EP 1661641 B1	T3 (97) 26 05 2010	2010/21	EP 1730042 B1
T3 (97) 19 05 2010	2010/20	EP 1668027 B1	T3 (97) 26 05 2010	2010/21	EP 1730103 B1
T3 (97) 19 05 2010	2010/20	EP 1675971 B1	T3 (97) 26 05 2010	2010/21	EP 1730222 B1
T3 (97) 19 05 2010	2010/20	EP 1676662 B1	T3 (97) 26 05 2010	2010/21	EP 1737951 B1
T3 (97) 19 05 2010	2010/20	EP 1682553 B1	T3 (97) 26 05 2010	2010/21	EP 1763686 B1
T3 (97) 19 05 2010	2010/20	EP 1692290 B1	T3 (97) 26 05 2010	2010/21	EP 1781605 B1
T3 (97) 19 05 2010	2010/20	EP 1721547 B1	T3 (97) 26 05 2010	2010/21	EP 1781782 B1
T3 (97) 19 05 2010	2010/20	EP 1724505 B1	T3 (97) 26 05 2010	2010/21	EP 1799607 B1
T3 (97) 19 05 2010	2010/20	EP 1725467 B1	T3 (97) 26 05 2010	2010/21	EP 1809253 B1
T3 (97) 19 05 2010	2010/20	EP 1733714 B1	T3 (97) 26 05 2010	2010/21	EP 1813809 B1
T3 (97) 19 05 2010	2010/20	EP 1733716 B1	T3 (97) 26 05 2010	2010/21	EP 1830687 B1
T3 (97) 19 05 2010	2010/20	EP 1737974 B1	T3 (97) 26 05 2010	2010/21	EP 1861080 B1
T3 (97) 19 05 2010	2010/20	EP 1741578 B1	T3 (97) 26 05 2010	2010/21	EP 1867260 B1
T3 (97) 19 05 2010	2010/20	EP 1745138 B1	T3 (97) 26 05 2010	2010/21	EP 1873066 B1
T3 (97) 19 05 2010	2010/20	EP 1758951 B1	T3 (97) 26 05 2010	2010/21	EP 1874739 B1
T3 (97) 19 05 2010	2010/20	EP 1759013 B1	T3 (97) 26 05 2010	2010/21	EP 1882581 B1

362728	08/2005	371193	12/2005
362978	22/2004	371221	11/2006
363127	09/2005	371283	12/2005
363222	23/2004	371295	12/2005
363297	10/2005	371378	12/2005
363319	23/2004	371436	12/2005
363437	23/2004	371492	12/2005
363506	24/2004	371506	12/2006
364052	25/2004	371668	13/2005
364158	13/2005	371746	13/2005
364499	25/2004	371751	13/2006
365107	26/2004	371800	13/2005
365404	17/2005	371944	14/2005
365405	17/2005	372060	14/2006
365484	16/2005	372225	14/2005
365639	01/2005	372371	15/2005
365679	01/2005	372395	15/2005
365734	01/2005	372427	15/2005
365797	01/2005	372490	15/2005
365877	01/2005	372554	15/2005
365932	01/2005	372588	15/2005
366736	03/2005	372610	16/2006
366851	03/2005	372624	15/2005
366871	03/2005	372644	17/2006
366983	03/2005	372710	15/2005
367101	04/2005	372761	16/2005
367192	04/2005	372797	16/2005
367250	04/2005	372824	16/2005
367257	21/2005	372883	16/2005
367258	21/2005	372896	16/2005
367396	04/2005	372901	16/2005
367441	04/2005	372936	16/2005
367634	05/2005	372972	16/2005
367706	05/2005	373024	18/2005
367778	05/2005	373101	16/2005
367801	23/2005	373168	17/2005
367941	05/2005	373253	17/2005
368037	06/2005	373256	17/2005
368073	06/2005	373636	19/2006
368387	06/2005	373723	18/2005
368505	07/2005	373892	19/2005
368548	07/2005	373934	20/2006
368615	07/2005	373972	19/2005
368744	07/2005	374103	19/2005
368776	26/2005	374111	20/2005
368977	07/2005	374190	20/2005
369119	08/2005	374238	20/2005
369173	08/2005	374359	21/2005
369373	03/2006	374538	22/2005
369630	09/2005	374707	22/2005
369731	09/2005	374813	22/2005
369779	05/2006	374876	23/2005
369829	09/2005	374878	23/2005
369860	05/2006	374912	23/2005
370081	10/2005	375045	23/2005
370109	10/2005	375246	24/2006
370177	10/2005	375354	24/2005
370351	10/2005	375542	24/2005
370510	11/2005	375553	24/2005
370537	11/2005	375762	25/2005
370584	11/2005	375912	01/2007
370614	08/2006	376010	01/2007
370730	08/2006	376136	02/2007
370764	11/2005	376274	03/2006
370824	09/2006	376883	01/2006
370889	11/2005	377034 ^{u)}	05/2006
371181	12/2005	377146	02/2006

377679	03/2006	385351	25/2009
377701	03/2006	385403	26/2009
378234	06/2006	385634	02/2010
378686 ^{u)}	15/2007	386124(344564)	13/2001
378692 ^{u)}	15/2007	387030	15/2010
379199	19/2007	387031	15/2010
379263	16/2006	387555(361624)	20/2004
383071(342823)	14/2001	387556(361624)	20/2004
385125	23/2009	387570(361624)	20/2004
385194	24/2009	387571(361624)	20/2004

^{u)} zgłoszenie będzie rozpatrywane jako zgłoszenie wzoru użytkowego

314

DECYZJE O UMORZENIU POSTĘPOWANIA (wydane po ogłoszeniu o zgłoszeniu)

Poniższe zestawienie zawiera kolejno: numer zgłoszenia wynalazku oraz numer i rok wydania Biuletynu Urzędu Patentowego, w którym zgłoszenie zostało ogłoszone (dla zgłoszeń wydzielonych umieszczono w nawiasie numer zgłoszenia macierzystego).

345148	16/2001	369299	08/2005
347774	25/2001	369587	04/2006
347849	25/2001	370249	10/2005
352485	17/2003	370513	11/2005
352871	20/2002	371186	12/2005
353521	21/2003	372351	14/2005
353613	23/2002	372359	15/2006
356218	13/2004	372363	15/2005
357598	15/2004	372763	16/2005
358114	14/2004	373111	16/2005
358204	16/2004	373994	20/2006
359391	17/2004	374002	19/2005
359769	22/2004	374050	19/2005
359958	23/2004	374142 ^{u)}	21/2005
359963	23/2004	374289	21/2006
361079	01/2005	374316	20/2005
361098	19/2004	374463	21/2005
361707	20/2004	374473	22/2006
362920	22/2004	374697	22/2005
363080	23/2004	374900	23/2005
365091	17/2004	374999	23/2005
365217	26/2004	376123	02/2007
366024	02/2005	376329	26/2005
366033	02/2005	376526	01/2006
366910	03/2005	376836	01/2006
367304	04/2005	378148	11/2007
367463	04/2005	379041	13/2006
367977	06/2005	379092	13/2006
368345	06/2005	385749(365076)	26/2004
369169	08/2005	386564	11/2010

^{u)} zgłoszenie będzie rozpatrywane jako zgłoszenie wzoru użytkowego

315

DECYZJE STWIERDZAJĄCE WYGAŚNIĘCIE DECYZJI O UDZIELENIU PATENTU

Poniższe zestawienie zawiera kolejno: numer zgłoszenia wynalazku oraz numer i rok wydania Biuletynu Urzędu Patentowego, w którym zgłoszenie zostało ogłoszone (dla zgłoszeń wydzielonych umieszczono w nawiasie numer zgłoszenia macierzystego).

337309	14/2000	340199	25/2001
338628	18/2000	344112	12/2002

345235	16/2001	364687	16/2005
347958	26/2002	364873	26/2004
348088	25/2001	365014	17/2005
349977	07/2003	365865	17/2004
351267	13/2003	367322	04/2005
351568	09/2003	368275	06/2005
352587	18/2003	368334	25/2005
354597	01/2003	369262	08/2005
357233	12/2003	369495	04/2006
357907	16/2004	369866	09/2005
358299	16/2004	370214	06/2005
359197	19/2004	370908	11/2005
359443	20/2004	371868	14/2005
360182	18/2004	372124	14/2005
360252	18/2004	374849	22/2005
360319	24/2004	374850	22/2005
362017	05/2005	374891	23/2006
362166	06/2004	377350	02/2006
362287	21/2004	378048	11/2007
364350	15/2005	386539(351063)	12/2003
364374	25/2004		

316

WPISY I ZMIANY W REJESTRZE PATENTOWYM (nieuwzględnione w innych samodzielnych ogłoszeniach)

Poniższe zestawienie zawiera kolejno: kod rodzaju patentu, numer patentu, datę wpisu, oznaczenie rubryki, w której dokonano wpisu lub zmiany oraz treść wpisu. Poszczególne rubryki rejestru patentowego zawierają następujące dane:

rubryka A - nazwisko i imię albo nazwa, miejsce zamieszkania albo siedziba uprawnionego z patentu (miejsceowość, kraj) oraz numer identyfikacji podatkowej NIP, a także numer PESEL albo numer identyfikacyjny REGON, o ile zgłaszający je wskazał,

rubryka B - tytuł wynalazku,

rubryka C - nazwisko i imię twórcy wynalazku oraz jego miejsce zamieszkania (miejsceowość, kraj),

rubryka D - prawa ograniczające patent,

rubryka E - wpisy uzupełniające stan prawny patentu (w szczególności patenty dodatkowe, zamiana patentu dodatkowego na patent), a także numer dodatkowego prawa ochronnego, data pierwszego zezwolenia na wprowadzenie produktu na rynek w Rzeczypospolitej Polskiej i Unii Europejskiej oraz oznaczenie organu, który wydał zezwolenie,

rubryka F - wnioski o unieważnienie i sprzeciwy, wnioski o udzielenie dodatkowego prawa ochronnego oraz decyzje dotyczące danego patentu,

rubryka G - data unieważnienia lub data i przyczyna wygaśnięcia patentu, a także data stwierdzenia wygaśnięcia decyzji o udzieleniu dodatkowego prawa ochronnego lub data unieważnienia albo data i przyczyna wygaśnięcia dodatkowego prawa ochronnego.

Uwaga: Publikacji podlegają: zmiana uprawnionego, twórcy, zmiana nazwy uprawnionego, prawa ograniczające patent, sprostowania istotnych pomyłek.

(B1) **174352** 2010 07 29 A. Wprowadzono zmianę uprawnionego przez wykreślenie wpisu: Laboratorios Almirall, S.A., Barcelona, Hiszpania i dokonanie wpisu: ALMIRALL, S.A., Barcelona, Hiszpania.

(B1) **176751** 2010 07 23 A. Wprowadzono zmianę nazwy uprawnionego przez wykreślenie wpisu: DEGUSSA-HÜLS AKTIENGESELLSCHAFT, Frankfurt nad Menem, Niemcy i dokonanie wpisu: DEGUSSA AG, Düsseldorf, Niemcy.

(B1) **176751** 2010 07 23 A. Wprowadzono zmianę nazwy uprawnionego przez wykreślenie wpisu: DEGUSSA AG, Düsseldorf, Niemcy i dokonanie wpisu: DEGUSSA GmbH, Düsseldorf, Niemcy.

(B1) **176751** 2010 07 23 A. Wprowadzono zmianę nazwy uprawnionego przez wykreślenie wpisu: DEGUSSA GmbH, Düsseldorf, Niemcy i dokonanie wpisu: Evonik Degussa GmbH, Düsseldorf, Niemcy.

(B1) **176751** 2010 07 23 A. Wprowadzono zmianę nazwy uprawnionego przez wykreślenie wpisu: Evonik Degussa GmbH, Düsseldorf, Niemcy i dokonanie wpisu: Evonik Degussa GmbH, Essen, Niemcy.

(B1) **183562** 2010 07 19 D. Dokonać wpis o brzmieniu: „Na mocy umowy z dn. 1 lipca 2009 r. uprawnieni udzielili licencji pełnej, wyłącznej na korzystanie z przedmiotowego wynalazku na terenie Polski na rzecz spółki ECOMES Sp. z o. o. z siedzibą w Katowicach na czas trwania patentu w mocy.”

(B1) **184692** 2010 07 19 D. Dokonać wpis o brzmieniu: „Na mocy umowy z dn. 1 lipca 2009 r. uprawnieni udzielili licencji pełnej, wyłącznej na korzystanie z przedmiotowego wynalazku na terenie Polski na rzecz spółki ECOMES Sp. z o. o. z siedzibą w Katowicach na czas trwania patentu w mocy.”

(B1) **190356** 2010 07 19 D. Dokonać wpis o brzmieniu: „Na mocy umowy z dn. 1 lipca 2009 r. uprawnieni udzielili licencji pełnej, wyłącznej na korzystanie z przedmiotowego wynalazku na terenie Polski na rzecz spółki ECOMES Sp. z o. o. z siedzibą w Katowicach na czas trwania patentu w mocy.”

(B1) **190636** 2010 07 19 D. Dokonać wpis o brzmieniu: „Na mocy umowy z dn. 1 lipca 2009 r. uprawnieni udzielili licencji pełnej, wyłącznej na korzystanie z przedmiotowego wynalazku na terenie Polski na rzecz spółki ECOMES Sp. z o. o. z siedzibą w Katowicach na czas trwania patentu w mocy.”

(B1) **191836** 2010 07 30 A. Wprowadzono zmianę uprawnionego przez wykreślenie wpisu: Politechnika Szczecińska, Szczecin, Polska 000001666 i dokonanie wpisu: ZACHODNIOPOMORSKI UNIWERSYTET TECHNOLOGICZNY W SZCZECINIE, Szczecin, Polska 320588161.

(B1) **195760** 2010 07 30 A. Wprowadzono zmianę uprawnionego przez wykreślenie wpisu: Politechnika Szczecińska, Szczecin, Polska 000001666 i dokonanie wpisu: ZACHODNIOPOMORSKI UNIWERSYTET TECHNOLOGICZNY W SZCZECINIE, Szczecin, Polska 320588161.

(B1) **196196** 2010 07 30 A. Wprowadzono zmianę uprawnionego przez wykreślenie wpisu: Politechnika Szczecińska, Szczecin, Polska 000001666 i dokonanie wpisu: ZACHODNIOPOMORSKI UNIWERSYTET TECHNOLOGICZNY W SZCZECINIE, Szczecin, Polska 320588161.

(B1) **197686** 2010 07 29 A. Wprowadzono zmianę uprawnionego przez wykreślenie wpisu: ZAKŁAD USŁUG I REALIZACJI POSTĘPU TECHNICZNEGO ZUPTPR S.P.D. PALCZEWSKY - SPÓŁKA JAWNA, Gostyń, Polska i dokonanie wpisu: ZUPTOR SPÓŁKA Z OGRANICZONĄ ODPOWIEDZIALNOŚCIĄ, Gostyń, Polska.

(B1) **197687** 2010 07 29 A. Wprowadzono zmianę uprawnionego przez wykreślenie wpisu: Zakład Usług i Realizacji Postępu Technicznego ZUPTPR S.P.D. Palczewscy - Spółka Jawna, Gostyń, Polska i dokonanie wpisu: ZUPTOR SPÓŁKA Z OGRANICZONĄ ODPOWIEDZIALNOŚCIĄ, Gostyń, Polska.

(B1) **198462** 2010 07 29 A. Wprowadzono zmianę uprawnionego przez wykreślenie wpisu: ZAKŁAD USŁUG I REALIZACJI POSTĘPU TECHNICZNEGO „ZUPTPR” S.P.D. PALCZEWSKY SPÓŁKA JAWNA, Gostyń, Polska i dokonanie wpisu: ZUPTOR SPÓŁKA Z OGRANICZONĄ ODPOWIEDZIALNOŚCIĄ, Gostyń, Polska.

(B1) **198463** 2010 07 29 A. Wprowadzono zmianę uprawnionego przez wykreślenie wpisu: ZAKŁAD USŁUG I REALIZACJI

POSTĘPU TECHNICZNEGO „ZUPTPR” S.P.D. PALCZEWSKY SPÓŁKA JAWNA, Gostyń, Polska i dokonanie wpisu: ZUPTOR SPÓŁKA Z OGRANICZONĄ ODPOWIEDZIALNOŚCIĄ, Gostyń, Polska.

(B1) **199061** 2010 07 30 A. Wprowadzono zmianę uprawnionego przez wykreślenie wpisu: Akademia Rolnicza w Szczecinie, Szczecin, Polska 000001933: i dokonanie wpisu: ZACHODNIOPOMORSKI UNIwersytet Technologiczny w Szczecinie, Szczecin, Polska 320588161.

(B1) **200621** 2010 07 19 D. Dokonać wpis o brzmieniu: „Na mocy umowy z dn. 1 lipca 2009 r. uprawnieni udzieliли licencji pełnej, wyłącznej na korzystanie z przedmiotowego wynalazku na terenie Polski na rzecz spółki ECOMES Sp. z o. o. z siedzibą w Katowicach na czas trwania patentu w mocy.”

(B1) **200759** 2010 07 19 A. Wprowadzono zmianę uprawnionego przez wykreślenie wpisu: Advanced Digital Broadcast LTD., Hsin-Tien City, Tajwan; ADVANCED DIGITAL BROADCAST POLSKA SPÓŁKA Z OGRANICZONĄ ODPOWIEDZIALNOŚCIĄ, Zielona Góra, Polska i dokonanie wpisu: Advanced Digital Broadcast S.A., Pregny-Chambesey, Szwajcaria.

(B1) **200978** 2010 07 30 A. Wprowadzono zmianę uprawnionego przez wykreślenie wpisu: Politechnika Szczecińska, Szczecin, Polska 000001666 i dokonanie wpisu: ZACHODNIOPOMORSKI UNIwersytet Technologiczny w Szczecinie, Szczecin, Polska 320588161.

(B1) **201095** 2010 07 30 A. Wprowadzono zmianę uprawnionego przez wykreślenie wpisu: TALGO OY, Oulu, Finlandia i dokonanie wpisu: PATENTES TALGO S.A., Madrid, Hiszpania.

(B1) **202698** 2010 07 29 A. Wprowadzono zmianę uprawnionego przez wykreślenie wpisu: ELAN PHARMA INTERNATIONAL LIMITED, Athlone, Irlandia i dokonanie wpisu: Crimagua Limited, Dublin, Irlandia.

(B1) **202698** 2010 07 29 A. Wprowadzono zmianę uprawnionego przez wykreślenie wpisu: Crimagua Limited, Dublin, Irlandia i dokonanie wpisu: Janssen Alzheimer Immunotherapy, Little Island, Irlandia.

(B1) **202706** 2010 07 29 A. Wprowadzono zmianę uprawnionego przez wykreślenie wpisu: ELAN PHARMA INTERNATIONAL LIMITED, Athlone, Irlandia i dokonanie wpisu: Crimagua Limited, Dublin, Irlandia.

(B1) **202706** 2010 07 29 A. Wprowadzono zmianę uprawnionego przez wykreślenie wpisu: Crimagua Limited, Dublin, Irlandia i dokonanie wpisu: Janssen Alzheimer Immunotherapy, Little Island, Irlandia.

(B1) **202843** 2010 06 02 A. Wprowadzono zmianę uprawnionego przez wykreślenie wpisu: DEGUSSA AKTIENGESELLSCHAFT, Düsseldorf, Niemcy; NATIONAL UNIVERSITY OF IRELAND, Galway, Irlandia i dokonanie wpisu: Degussa GmbH, Düsseldorf, Niemcy; NATIONAL UNIVERSITY OF IRELAND, Galway, Irlandia.

(B1) **202843** 2010 06 02 A. Wprowadzono zmianę uprawnionego przez wykreślenie wpisu: Degussa GmbH, Düsseldorf, Niemcy; NATIONAL UNIVERSITY OF IRELAND, Galway, Irlandia i dokonanie wpisu: Evonik Degussa GmbH, Düsseldorf, Niemcy; NATIONAL UNIVERSITY OF IRELAND, Galway, Irlandia.

(B1) **202843** 2010 06 02 A. Wprowadzono zmianę uprawnionego przez wykreślenie wpisu: Evonik Degussa GmbH, Düsseldorf, Niemcy; NATIONAL UNIVERSITY OF IRELAND, Galway, Irlandia i dokonanie wpisu: Evonik Degussa GmbH, Essen, Niemcy; NATIONAL UNIVERSITY OF IRELAND, Galway, Irlandia.

(B1) **203267** 2010 07 29 A. Wprowadzono zmianę uprawnionego przez wykreślenie wpisu: CARDINAL HEALTH 303, INC., San Diego, Stany Zjednoczone Ameryki i dokonanie wpisu: CAREFUSION 303, INC., San Diego, Stany Zjednoczone Ameryki.

(B1) **203955** 2010 07 30 A. Wprowadzono zmianę uprawnionego przez wykreślenie wpisu: POLITECHNIKA WROCŁAWSKA,

Wrocław, Polska i dokonanie wpisu: POLITECHNIKA WROCŁAWSKA, Wrocław, Polska; Kirchhoff Polska Spółka z ograniczoną odpowiedzialnością, Mielec, Polska 690536163.

(B1) **204024** 2010 07 29 A. Wprowadzono zmianę uprawnionego przez wykreślenie wpisu: Laboratorios Almirall, S.A., Barcelona, Hiszpania i dokonanie wpisu: ALMIRALL, S.A., Barcelona, Hiszpania.

(B1) **204463** 2010 07 23 A. Wprowadzono zmianę nazwy uprawnionego przez wykreślenie wpisu: OXENO OLEFINCHEMIE GMBH, Marl, Niemcy i dokonanie wpisu: Evonik Oxeno GmbH, Marl, Niemcy.

(B1) **204682** 2010 07 29 A. Wprowadzono zmianę uprawnionego przez wykreślenie wpisu: CARDINAL HEALTH 303, INC., San Diego, Stany Zjednoczone Ameryki i dokonanie wpisu: CAREFUSION 303, INC., San Diego, Stany Zjednoczone Ameryki.

(B1) **204887** 2010 07 22 A. Wprowadzono zmianę nazwy uprawnionego przez wykreślenie wpisu: DEGUSSA AG, Düsseldorf, Niemcy i dokonanie wpisu: DEGUSSA GmbH, Düsseldorf, Niemcy.

(B1) **204887** 2010 07 22 A. Wprowadzono zmianę nazwy uprawnionego przez wykreślenie wpisu: DEGUSSA GmbH, Düsseldorf, Niemcy i dokonanie wpisu: Evonik Degussa GmbH, Düsseldorf, Niemcy.

(B1) **204887** 2010 07 22 A. Wprowadzono zmianę nazwy uprawnionego przez wykreślenie wpisu: Evonik Degussa GmbH, Düsseldorf, Niemcy i dokonanie wpisu: Evonik Degussa GmbH, Essen, Niemcy.

(B1) **205059** 2010 07 23 A. Wprowadzono zmianę uprawnionego przez wykreślenie wpisu: Bucyrus DBT Europe GmbH, Lünen, Niemcy i dokonanie wpisu: BUCYRUS EUROPE GMBH, Lünen, Niemcy.

317

WPISY I ZMIANY W WYODRĘBNIONEJ CZĘŚCI REJESTRU PATENTOWEGO

(nieuwzględnione w innych samodzielnych ogłoszeniach)

Poniższe zestawienie zawiera kolejno: kod rodzaju dokumentu, numer patentu europejskiego, datę wpisu, oznaczenie rubryki, w której dokonano wpisu lub zmiany oraz treść wpisu. Poszczególne rubryki rejestru zawierają następujące dane:

rubryka A - nazwisko i imię lub nazwa, a także miejsce zamieszkania lub siedziba uprawnionego z patentu europejskiego,

rubryka B - tytuł wynalazku,

rubryka C - nazwisko i imię twórcy wynalazku oraz jego miejsce zamieszkania,

rubryka D - prawa ograniczające patent,

rubryka E - numer dodatkowego prawa ochronnego, data pierwszego zezwolenia na wprowadzenie produktu na rynek w Rzeczypospolitej Polskiej i Unii Europejskiej, oznaczenie organu, który wydał zezwolenie,

rubryka F - decyzje dotyczące danego patentu europejskiego,

rubryka G - data unieważnienia lub data i przyczyna wygaśnięcia patentu europejskiego a także data stwierdzenia wygaśnięcia decyzji o udzieleniu dodatkowego prawa ochronnego lub data unieważnienia albo data i przyczyna wygaśnięcia dodatkowego prawa ochronnego.

Uwaga: Publikacji podlegają: zmiana uprawnionego, twórcy, zmiana nazwy uprawnionego, prawa ograniczające patent, prostowania istotnych pomyłek.

(T3) **1519100** 2010 09 10 A. Wprowadzono zmianę uprawnionego przez wykreślenie wpisu: „Trelleborg epros GmbH, Duisburg, Niemcy” i dokonanie wpisu: „Trelleborg Pipe Seals Duisburg GmbH, Duisburg, Niemcy”.

318

DECYZJE O UNIEWAŻNIENIU PATENTU

Poniższe zestawienie zawiera kolejno: kod rodzaju patentu, numer unieważnionego patentu, datę unieważnienia oraz treść decyzji.

(B1) 188686	2008 05 21	Unieważniono w całości
(T3) 1479318	2010 04 19	Unieważniono w całości przez Europejski Urząd Patentowy
(T3) 1505218	2010 01 26	Unieważniono w całości przez Europejski Urząd Patentowy
(T3) 1544403	2010 01 22	Unieważniono w całości przez Europejski Urząd Patentowy
(T3) 1576886	2010 01 31	Unieważniono w całości przez Europejski Urząd Patentowy
(T3) 1663750	2010 02 15	Unieważniono w całości przez Europejski Urząd Patentowy

319

DECYZJE O WYGAŚNIĘCIU PATENTU

Poniższe zestawienie zawiera kolejno: kod rodzaju patentu, numery patentów, które wygasły na podstawie art. 90 ust. 1 pkt 2 - 4 ustawy z dnia 30.06.2000 r. - Prawo własności przemysłowej oraz datę wygaśnięcia patentu.

(B1) 163796	2009 08 02	(B1) 174953	2009 07 15
(B1) 164651	2009 08 07	(B1) 174999	2009 07 15
(B1) 164676	2009 08 29	(B1) 175197	2009 07 08
(B1) 165067	2009 08 29	(B1) 175466	2009 07 12
(B1) 165205	2009 08 07	(B1) 175503	2009 07 08
(B1) 165673	2009 07 05	(B1) 176688	2009 08 19
(B1) 165859	2009 08 10	(B1) 176814	2009 08 31
(B1) 166065	2009 08 14	(B1) 177506	2009 07 09
(B1) 166071	2009 08 14	(B1) 177507	2009 08 06
(B1) 166074	2009 08 14	(B1) 177552	2009 08 08
(B1) 167081	2009 07 12	(B1) 178049	2009 08 26
(B1) 167120	2009 07 03	(B1) 178161	2009 08 24
(B1) 167162	2009 07 09	(B1) 178426	2009 08 15
(B1) 167924	2009 08 10	(B1) 178557	2009 07 12
(B1) 167967	2009 07 04	(B1) 179148	2009 08 31
(B1) 168130	2009 07 23	(B1) 179158	2009 08 24
(B1) 168213	2009 08 05	(B1) 179341	2009 08 02
(B1) 168654	2009 07 02	(B1) 179621	2009 08 11
(B1) 168701	2009 07 13	(B1) 179877	2009 07 08
(B1) 169520	2009 07 10	(B1) 179900	2009 07 20
(B1) 169664	2009 07 20	(B1) 180048	2009 07 29
(B1) 170120	2009 07 24	(B1) 180376	2009 08 14
(B1) 170615	2009 07 07	(B1) 180378	2009 07 22
(B1) 170893	2009 07 07	(B1) 180513	2009 07 03
(B1) 171355	2009 08 10	(B1) 180612	2009 08 08
(B1) 171439	2009 08 19	(B1) 180944	2009 07 26
(B1) 171584	2009 07 20	(B1) 181000	2009 08 17
(B1) 171772	2009 07 19	(B1) 181121	2009 08 23
(B1) 171912	2009 07 16	(B1) 181191	2009 08 03
(B1) 172136	2009 08 06	(B1) 181383	2009 07 11
(B1) 172156	2009 07 14	(B1) 181387	2009 08 12
(B1) 172176	2009 07 14	(B1) 181661	2009 08 02
(B1) 172588	2009 08 25	(B1) 181681	2009 08 20
(B1) 172757	2009 07 14	(B1) 183058	2009 07 22
(B1) 173606	2009 08 12	(B1) 183423	2009 08 22
(B1) 173730	2009 08 12	(B1) 183907	2009 08 14
(B1) 173923	2009 08 12	(B1) 183933	2009 08 22
(B1) 173989	2009 08 19	(B1) 184169	2009 07 18
(B1) 174511	2009 07 29	(B1) 184272	2009 08 02
(B1) 174656	2009 07 11	(B1) 184472	2009 07 25

(B1) 184543	2009 07 07	(B1) 191094	2009 07 18
(B1) 184547	2009 07 05	(B1) 191200	2009 07 14
(B1) 184555	2009 08 27	(B1) 191220	2009 08 26
(B1) 184816	2009 08 02	(B1) 191334	2009 07 26
(B1) 184832	2009 08 20	(B1) 191478	2009 08 12
(B1) 184854	2009 07 08	(B1) 191520	2009 07 27
(B1) 185019	2009 07 04	(B1) 191525	2009 08 12
(B1) 185334	2009 07 01	(B1) 191531	2009 08 07
(B1) 185363	2009 08 20	(B1) 191587	2009 08 08
(B1) 185376	2009 07 01	(B1) 191665	2009 08 25
(B1) 185387	2009 07 11	(B1) 191779	2009 08 07
(B1) 185525	2009 08 08	(B1) 191809	2009 07 19
(B1) 185552	2009 08 14	(B1) 191940	2009 08 03
(B1) 185651	2009 08 04	(B1) 192063	2009 07 01
(B1) 185790	2009 07 25	(B1) 192180	2009 08 11
(B1) 185930	2009 07 15	(B1) 192218	2009 07 21
(B1) 186328	2009 07 23	(B1) 192781	2009 08 02
(B1) 186352	2009 08 12	(B1) 192819	2009 07 09
(B1) 186643	2009 07 18	(B1) 192934	2009 07 20
(B1) 186751	2009 08 14	(B1) 193065	2009 07 10
(B1) 186774	2009 08 30	(B1) 193203	2009 08 25
(B1) 186791	2009 07 17	(B1) 193299	2009 08 19
(B1) 187165	2009 07 17	(B1) 193385	2009 07 21
(B1) 187227	2009 07 26	(B1) 193525	2009 08 07
(B1) 187298	2009 07 24	(B1) 193591	2009 08 12
(B1) 187431	2009 07 14	(B1) 193674	2009 08 17
(B1) 187472	2009 07 17	(B1) 193713	2009 08 12
(B1) 187542	2009 08 07	(B1) 193726	2009 07 25
(B1) 187654	2009 07 13	(B1) 193875	2009 08 11
(B1) 187695	2009 08 07	(B1) 193884	2009 08 03
(B1) 187790	2009 07 03	(B1) 193955	2009 07 15
(B1) 187808	2009 07 01	(B1) 194011	2009 08 11
(B1) 188009	2009 07 02	(B1) 194013	2009 08 07
(B1) 188073	2009 07 22	(B1) 194019	2009 07 23
(B1) 188169	2009 07 04	(B1) 194075	2009 07 07
(B1) 188333	2009 07 21	(B1) 194117	2009 08 31
(B1) 188385	2009 08 07	(B1) 194207	2009 08 22
(B1) 188411	2009 07 29	(B1) 194232	2009 07 21
(B1) 188446	2009 07 11	(B1) 194430	2009 08 11
(B1) 188463	2009 07 03	(B1) 194485	2009 08 02
(B1) 188502	2009 07 08	(B1) 194496	2009 08 17
(B1) 188631	2009 07 19	(B1) 194520	2009 07 27
(B1) 188705	2009 08 23	(B1) 194685	2009 07 23
(B1) 188774	2009 08 07	(B1) 194929	2009 07 28
(B1) 188785	2009 08 23	(B1) 194975	2009 07 23
(B1) 189309	2009 07 09	(B1) 195008	2009 07 11
(B1) 189379	2009 08 22	(B1) 195020	2009 08 12
(B1) 189424	2009 08 21	(B1) 195043	2009 07 02
(B1) 189572	2009 07 25	(B1) 195051	2009 07 18
(B1) 189609	2009 07 01	(B1) 195137	2009 08 26
(B1) 189711	2009 08 19	(B1) 195173	2007 05 30
(B1) 189778	2009 07 30	(B1) 195228	2009 07 03
(B1) 189846	2009 07 16	(B1) 195251	2009 07 14
(B1) 190075	2009 07 02	(B1) 195273	2009 08 27
(B1) 190319	2009 08 30	(B1) 195349	2009 08 19
(B1) 190408	2009 08 26	(B1) 195612	2009 07 19
(B1) 190418	2009 08 18	(B1) 195672	2009 07 14
(B1) 190685	2009 07 18	(B1) 195698	2009 07 01
(B1) 190774	2009 08 06	(B1) 195888	2009 08 04
(B1) 190811	2009 08 06	(B1) 196081	2009 08 06
(B1) 190841	2009 07 20	(B1) 196158	2009 08 07
(B1) 190866	2009 07 24	(B1) 196268	2009 07 30
(B1) 190877	2009 07 08	(B1) 196302	2009 07 06
(B1) 190924	2009 07 20	(B1) 196380	2009 08 15
(B1) 190991	2009 08 26	(B1) 196398	2009 08 09
(B1) 191019	2009 07 10	(B1) 196415	2009 08 03
(B1) 191082	2009 07 24	(B1) 196545	2009 07 15

(B1) 196556	2009 08 18	(B1) 198884	2009 07 15	(B1) 200309	2009 05 18	(B1) 201868	2009 07 21
(B1) 196587	2009 07 21	(B1) 198921	2009 07 29	(B1) 200310	2009 07 06	(B1) 201869	2009 07 21
(B1) 196612	2009 08 25	(B1) 198970	2009 07 25	(B1) 200311	2009 07 06	(B1) 201980	2009 07 31
(B1) 196713	2009 07 23	(B1) 198971	2009 08 12	(B1) 200323	2009 07 10	(B1) 202074	2009 07 11
(B1) 196911	2009 08 28	(B1) 198978	2009 01 25	(B1) 200412	2009 07 17	(B1) 202293	2009 07 05
(B1) 197059	2009 07 31	(B1) 199022	2009 07 09	(B1) 200491	2009 08 07	(B1) 202312	2009 08 05
(B1) 197070	2009 08 30	(B1) 199059	2009 07 30	(B1) 200507	2009 07 10	(B1) 202317	2009 08 05
(B1) 197144	2009 08 20	(B1) 199064	2009 08 28	(B1) 200546	2009 08 17	(B1) 202334	2009 08 14
(B1) 197267	2009 07 17	(B1) 199065	2009 08 28	(B1) 200649	2009 07 06	(B1) 202491	2009 08 13
(B1) 197308	2009 07 04	(B1) 199111	2009 08 04	(B1) 200692	2009 08 02	(B1) 202522	2009 07 07
(B1) 197314	2009 08 22	(B1) 199238	2009 08 01	(B1) 200717	2009 08 28	(B1) 202540	2009 07 17
(B1) 197322	2009 08 27	(B1) 199266	2009 07 30	(B1) 200732	2009 08 05	(B1) 202677	2009 07 27
(B1) 197423	2009 08 30	(B1) 199282	2009 07 01	(B1) 200772	2009 07 14	(B1) 202739	2009 08 02
(B1) 197432	2009 08 16	(B1) 199307	2009 04 22	(B1) 200828	2009 07 29	(B1) 202818	2009 07 14
(B1) 197454	2009 07 27	(B1) 199314	2009 07 15	(B1) 200888	2009 07 17	(B1) 202871	2009 07 03
(B1) 197526	2009 07 19	(B1) 199319	2009 08 30	(B1) 200914	2009 08 20	(B1) 203011	2009 08 23
(B1) 197527	2009 07 19	(B1) 199344	2009 07 05	(B1) 200975	2009 07 03	(B1) 203220	2009 07 08
(B1) 197587	2009 08 05	(B1) 199345	2009 07 14	(B1) 200984	2009 07 03	(B1) 203288	2009 08 18
(B1) 197695	2009 07 31	(B1) 199366	2009 08 18	(B1) 200985	2009 07 16	(B1) 203561	2009 04 21
(B1) 197844	2009 07 16	(B1) 199488	2009 08 24	(B1) 201003	2003 07 17	(B1) 203698	2008 12 05
(B1) 197895	2009 07 31	(B1) 199515	2009 07 30	(B1) 201021	2009 02 15	(B1) 203702	2007 06 28
(B1) 197941	2009 08 21	(B1) 199527	2009 07 13	(B1) 201041	2009 06 24	(B1) 203793	2006 07 14
(B1) 197953	2009 07 25	(B1) 199529	2009 08 06	(B1) 201141	2009 07 21	(B1) 203803	2007 02 09
(B1) 198017	2009 07 16	(B1) 199567	2009 05 18	(B1) 201220	2004 04 11	(B1) 203832	2006 01 28
(B1) 198085	2009 07 06	(B1) 199750	2009 07 09	(B1) 201244	2009 07 02	(B1) 203840	2008 06 24
(B1) 198178	2009 08 30	(B1) 199772	2009 08 01	(B1) 201270	2009 07 16	(B1) 203846	2005 12 09
(B1) 198211	2009 08 20	(B1) 199797	2009 07 07	(B1) 201312	2009 07 26	(B1) 203884	2006 07 28
(B1) 198258	2009 07 31	(B1) 199855	2009 08 15	(B1) 201426	2009 07 19	(B1) 203885	2006 07 28
(B1) 198334	2009 08 25	(B1) 199862	2009 08 14	(B1) 201427	2009 07 19	(B1) 203910	2006 07 14
(B1) 198546	2009 08 30	(B1) 199911	2009 07 06	(B1) 201478	2009 07 19	(B1) 203914	2007 12 03
(B1) 198558	2009 08 02	(B1) 199912	2009 07 06	(B1) 201494	2009 07 10	(B1) 203919	2005 10 21
(B1) 198582	2009 07 04	(B1) 199913	2009 07 06	(B1) 201527	2009 07 04	(B1) 203920	2005 10 21
(B1) 198624	2009 07 04	(B1) 199914	2009 07 06	(B1) 201543	2009 07 14	(B1) 203921	2005 10 28
(B1) 198643	2009 07 16	(B1) 199915	2009 07 06	(B1) 201546	2009 08 05	(B1) 203922	2005 11 08
(B1) 198660	2009 07 11	(B1) 199916	2009 07 06	(B1) 201551	2009 07 07	(B1) 203926	2006 06 30
(B1) 198668	2009 07 28	(B1) 199939	2009 08 02	(B1) 201552	2009 07 07	(B1) 203927	2006 06 30
(B1) 198691	2009 08 27	(B1) 199942	2009 08 02	(B1) 201641	2009 08 17	(B1) 203937	2007 03 18
(B1) 198700	2009 07 28	(B1) 200040	2009 07 04	(B1) 201746	2009 08 08	(B1) 203939	2007 09 20
(B1) 198804	2009 07 31	(B1) 200116	2009 07 19	(B1) 201774	2009 07 24	(B1) 203941	2008 05 16
(B1) 198866	2009 08 21	(B1) 200285	2009 07 17	(B1) 201821	2009 08 21	(B1) 203948	2007 03 01
(B1) 198873	2009 02 25	(B1) 200287	2009 07 15				

B. WZORY UŻYTKOWE

320

UDZIELONE PRAWA OCHRONNE

(od nr 65 139 do nr 65 166)

Y1 (11) **65145** (41) 2009 03 02(51) **A42B 3/18** (2006.01)

(21) 116978 (22) 2007 08 17

(72) Wójcik Piotr, Wójcik Janina

(73) PRZEDSIĘBIORSTWO PRODUKCYJNO-USŁUGOWO-HANDLOWE SELECT SPÓŁKA Z OGRANICZONĄ ODPOWIEDZIALNOŚCIĄ, Katowice (PL)

(54) Łącznik do mocowania w hełmie ochronnym osłony twarzy

Y1 (11) **65147** (41) 2009 09 28(51) **A47B 9/00** (2006.01)**A47B 9/04** (2006.01)

(21) 117378 (22) 2008 03 27

(76) Janiga Jan, Legnica (PL)

(54) Stolik z płynną regulacją wysokości położenia płyty oraz regulacją kąta jej nachylenia

Y1 (11) **65146** (41) 2009 07 06(51) **A61B 5/22** (2006.01)**G01L 5/00** (2006.01)

(21) 117199 (22) 2007 12 31

(72) Topoliński Tomasz, Hiliński Leszek

(73) Uniwersytet Technologiczno-Przyrodniczy im. Jana i Jędrzeja Śniadeckich, Bydgoszcz (PL)

(54) Przetwornik do pomiaru nacisku dłoni

Y1 (11) **65158** (41) 2009 09 14(51) **A61H 3/02** (2006.01)**A45B 5/00** (2006.01)

(21) 117319 (22) 2008 03 03

(76) Schroeder Krzysztof, Grudziądz (PL); Piechówka Władysław, Bydgoszcz (PL)

(54) Kulo-laska uniwersalna

Y1 (11) **65159** (41) 2009 01 19(51) **A61M 25/06** (2006.01)**A61M 5/32** (2006.01)

(21) 117024 (22) 2007 09 14

(30) 202007009977 2007 07 17 DE

(72) Baid Rishi

(73) Poly Medicure Ltd., New Delhi (IN)

(54) Zespół zabezpieczający igłę do urządzenia z cewnikiem dożylnym

Y1 (11) **65160** (41) 2005 05 16(51) **A63C 11/10** (2006.01)

(62) 363423

(21) 117270 (22) 2003 11 12

(76) Piotrowski Przemysław, Łódź (PL); Komorowski Piotr, Łódź (PL); Heimberger Bartłomiej, Łódź (PL)

(54) Przyrząd do przenoszenia podłużnych przedmiotów, zwłaszcza sprzętu narciarskiego

Y1 (11) **65157** (41) 2010 02 01(51) **B63H 9/10** (2006.01)**B63B 15/00** (2006.01)**B66D 3/08** (2006.01)**E04H 12/34** (2006.01)

(21) 117600 (22) 2008 07 21

(76) Kot Piotr, Lublin (PL)

(54) Zblocze, zwłaszcza do kładzenia masztu w jachtach żaglowych

Y1 (11) **65139** (41) 2010 02 01(51) **B65D 5/48** (2006.01)**B65D 71/00** (2006.01)

(21) 118406 (22) 2009 08 11

(72) Mirski Michał

(73) Stora Enso Poland S.A., Ostrołęka (PL)

(54) Tekturowa taca transportowa

Y1 (11) **65153** (41) 2010 03 01(51) **C10J 3/20** (2006.01)

(21) 117658 (22) 2008 08 20

(72) Lurij Walerij Grigoriewicz

(73) PNP EKO-NIKKOM Sp. z o.o., Łaziska Górne (PL)

(54) Urządzenie do przeróbki biomasy

Y1 (11) **65155** (41) 2010 03 15(51) **E01F 8/00** (2006.01)

(21) 117679 (22) 2008 09 01

(72) Grzelski Maciej

(73) TUXBEL Larmschutzsysteme Sp. z o.o., Poznań (PL)

(54) Zestaw do montażu ekranów akustycznych

Y1 (11) **65156** (41) 2010 03 15(51) **E02D 29/12** (2006.01)**E03F 5/04** (2006.01)

(21) 117695 (22) 2008 09 05

(72) Postuła Janusz, Kuś Tadeusz

(73) Odlewnia Żeliwa FANSULD sp.j. J. Postuła, R. Rudziński, R. Postuła, Końskie (PL)

(54) Ruszt wpustu ściekowego

Y1 (11) **65164** (41) 2010 03 15(51) **E03C 1/12** (2006.01)**E03F 5/04** (2006.01)**A47K 3/40** (2006.01)

(21) 118401 (22) 2009 08 06

(76) Dobrowolski Maciej, Grodziszczce (PL); Dobrowolska Ilona, Grodziszczce (PL)

(54) Odpływ liniowy

Y1 (11) **65140** (41) 2009 08 17(51) **E04B 1/61** (2006.01)**E04B 1/80** (2006.01)**E04C 2/292** (2006.01)**E04D 3/361** (2006.01)

(21) 117283 (22) 2008 02 14

(72) Kurzyca Jerzy
 (73) BALEXMETAL Sp. z o.o., Bolszewo (PL)
 (54) System warstwowych płyt dachowych w dwustronnych okładzinach metalowych z rdzeniem z materiałów izolacyjnych

Y1 (11) **65144** (41) 2009 12 21

(51) **E04F 11/18** (2006.01)

(21) 117521 (22) 2008 06 10

(76) Kucharska Janina, Chrzanów (PL); Kucharski Jacek, Chrzanów (PL); Kucharski Maciej, Chrzanów (PL)

(54) Uchwyt do mocowania szyb w balustradach

Y1 (11) **65141** (41) 2009 12 21

(51) **E04F 11/18** (2006.01)

(21) 117518 (22) 2008 06 10

(76) Kucharska Janina, Chrzanów (PL); Kucharski Jacek, Chrzanów (PL); Kucharski Maciej, Chrzanów (PL)

(54) Kotwa mocująca słupki balustrady

Y1 (11) **65142** (41) 2009 12 21

(51) **E04F 11/18** (2006.01)

(21) 117519 (22) 2008 06 10

(76) Kucharska Janina, Chrzanów (PL); Kucharski Jacek, Chrzanów (PL); Kucharski Maciej, Chrzanów (PL)

(54) Wspornik mocujący słupki do poręczy balustrady

Y1 (11) **65143** (41) 2009 12 21

(51) **E04F 11/18** (2006.01)

(21) 117520 (22) 2008 06 10

(76) Kucharska Janina, Chrzanów (PL); Kucharski Jacek, Chrzanów (PL); Kucharski Maciej, Chrzanów (PL)

(54) Listwa mocująca słupki balustrady do płyty

Y1 (11) **65154** (41) 2010 03 01

(51) **E06B 3/96** (2006.01)

E05D 5/02 (2006.01)

E05D 7/04 (2006.01)

(21) 117659 (22) 2008 08 20

(76) Dziewiatowska Teresa, Złotów (PL)

(54) Blokada zawiasy w ościeżnicy drzwi

Y1 (11) **65163** (41) 2010 03 01

(51) **F16C 17/02** (2006.01)

F16C 35/02 (2006.01)

F16C 35/06 (2006.01)

(21) 117672 (22) 2008 08 28

(72) Szymański Andrzej

(73) PREMA S.A., Warszawa (PL)

(54) Zespół łożyskowy prowadzący

Y1 (11) **65161** (41) 2010 03 01

(51) **F16C 19/06** (2006.01)

F16C 19/04 (2006.01)

(21) 117670 (22) 2008 08 28

(72) Szymański Andrzej

(73) PREMA S.A., Warszawa (PL)

(54) Zespół łożyskowy prowadzący

Y1 (11) **65162** (41) 2010 03 01

(51) **F16C 19/06** (2006.01)

F16C 19/04 (2006.01)

(21) 117671 (22) 2008 08 28

(72) Szymański Andrzej

(73) PREMA S.A., Warszawa (PL)

(54) Zespół łożyskowy ustalający

Y1 (11) **65166** (41) 2010 01 18

(51) **F24C 5/18** (2006.01)

F24B 1/18 (2006.01)

(21) 117589 (22) 2008 07 11

(72) Klesza Robert

(73) WILROBI Sp. z o.o., Łomża (PL)

(54) Kominek

Y1 (11) **65165** (41) 2010 03 01

(51) **F24F 13/15** (2006.01)

(21) 118440 (22) 2009 08 24

(30) U200810712 2008 08 28 UA

(72) Kłapiszewskij Oleksandr Stanisławowicz, Cjomik Anatolij Michaiłowicz

(73) Spółka Akcyjna Typu Zamkniętego WENTYLACYJNE SYSTEMY, Kijów (UA)

(54) Krata wentylacyjna

Y1 (11) **65152** (41) 2010 01 18

(51) **G01M 3/02** (2006.01)

(21) 117596 (22) 2008 07 17

(72) Gałązka Tadeusz

(73) Przemysłowy Instytut Automatyki i Pomiarów PIAP, Warszawa (PL)

(54) Mechanizm zamykania komór

Y1 (11) **65148** (41) 2009 11 23

(51) **G01N 1/08** (2006.01)

(21) 117466 (22) 2008 05 13

(72) Nycz Stanisław

(73) Przemysłowy Instytut Automatyki i Pomiarów PIAP, Warszawa (PL)

(54) Urządzenie do pobierania próbek

Y1 (11) **65151** (41) 2009 11 23

(51) **G01N 3/303** (2006.01)

(21) 117477 (22) 2008 05 19

(72) Bieniasz Wojciech, Banaś Jan

(73) Politechnika Rzeszowska im. Ignacego Łukasiewicza, Rzeszów (PL)

(54) Urządzenie do badania odporności mechanicznej na uderzenia rur z tworzyw sztucznych

Y1 (11) **65149** (41) 2009 11 23

(51) **G09F 13/18** (2006.01)

G09F 13/22 (2006.01)

(21) 117467 (22) 2008 05 14

(72) Bogusz Edward J., Brzosko Krzysztof

(73) KEY COMPANY Sp. z o.o., Zaścianki (PL)

(54) Tablica świetlna

Y1 (11) **65150** (41) 2009 11 23

(51) **G09F 13/18** (2006.01)

G09F 13/22 (2006.01)

(21) 117471 (22) 2008 05 14

(72) Bogusz Edward J., Brzosko Krzysztof

(73) KEY COMPANY Sp. z o.o., Zaścianki (PL)

(54) Tablica reklamowa

INDEKS UDZIELONYCH PRAW OCHRONNYCH,
WEDŁUG SYMBOLI MKP

Symbol MKP	Nr prawa ochronn.	Symbol MKP	Nr prawa ochronn.
1	2	1	2
A42B 3/18 (2006.01)	65145	A47K 3/40 (2006.01)	65164*
A45B 5/00 (2006.01)	65158*	A61B 5/22 (2006.01)	65146
A47B 9/00 (2006.01)	65147	A61H 3/02 (2006.01)	65158
A47B 9/04 (2006.01)	65147*	A61M 25/06 (2006.01)	65159

*) Prawo ochronne oznaczone więcej niż jednym symbolem klasyfikacyjnym. Ogłoszenie dotyczące tego prawa ochronnego można znaleźć pod symbolem klasyfikacyjnym odpowiadającym numerowi bez gwiazdki.

1	2	1	2
A61M 5/32 (2006.01)	65159*	E05D 5/02 (2006.01)	65154*
A63C 11/10 (2006.01)	65160	E05D 7/04 (2006.01)	65154*
B63B 15/00 (2006.01)	65157*	E06B 3/96 (2006.01)	65154
B63H 9/10 (2006.01)	65157	F16C 17/02 (2006.01)	65163
B65D 5/48 (2006.01)	65139	F16C 35/02 (2006.01)	65163*
B65D 71/00 (2006.01)	65139*	F16C 35/06 (2006.01)	65163*
B66D 3/08 (2006.01)	65157*	F16C 19/06 (2006.01)	65161
C10J 3/20 (2006.01)	65153	F16C 19/04 (2006.01)	65161*
E01F 8/00 (2006.01)	65155	F16C 19/06 (2006.01)	65162
E02D 29/12 (2006.01)	65156	F16C 19/04 (2006.01)	65162*
E03C 1/12 (2006.01)	65164	F24B 1/18 (2006.01)	65166*
E03F 5/04 (2006.01)	65156*	F24C 5/18 (2006.01)	65166
E03F 5/04 (2006.01)	65164*	F24F 13/15 (2006.01)	65165
E04B 1/61 (2006.01)	65140	G01L 5/00 (2006.01)	65146*
E04B 1/80 (2006.01)	65140*	G01M 3/02 (2006.01)	65152
E04C 2/292 (2006.01)	65140*	G01N 1/08 (2006.01)	65148
E04D 3/361 (2006.01)	65140*	G01N 3/303 (2006.01)	65151
E04F 11/18 (2006.01)	65144	G09F 13/18 (2006.01)	65149
E04F 11/18 (2006.01)	65141	G09F 13/22 (2006.01)	65149*
E04F 11/18 (2006.01)	65142	G09F 13/18 (2006.01)	65150
E04F 11/18 (2006.01)	65143	G09F 13/22 (2006.01)	65150*
E04H 12/34 (2006.01)	65157*		

INDEKS NUMEROWY
UDZIELONYCH PRAW OCHRONNYCH

Nr prawa ochronn.	Symbol MKP	Nr prawa ochronn.	Symbol MKP
1	2	1	2
65139	B65D 5/48 (2006.01)	65153	C10J 3/20 (2006.01)
65140	E04B 1/61 (2006.01)	65154	E06B 3/96 (2006.01)
65141	E04F 11/18 (2006.01)	65155	E01F 8/00 (2006.01)
65142	E04F 11/18 (2006.01)	65156	E02D 29/12 (2006.01)
65143	E04F 11/18 (2006.01)	65157	B63H 9/10 (2006.01)
65144	E04F 11/18 (2006.01)	65158	A61H 3/02 (2006.01)
65145	A42B 3/18 (2006.01)	65159	A61M 25/06 (2006.01)
65146	A61B 5/22 (2006.01)	65160	A63C 11/10 (2006.01)
65147	A47B 9/00 (2006.01)	65161	F16C 19/06 (2006.01)
65148	G01N 1/08 (2006.01)	65162	F16C 19/06 (2006.01)
65149	G09F 13/18 (2006.01)	65163	F16C 17/02 (2006.01)
65150	G09F 13/18 (2006.01)	65164	E03C 1/12 (2006.01)
65151	G01N 3/303 (2006.01)	65165	F24F 13/15 (2006.01)
65152	G01M 3/02 (2006.01)	65166	F24C 5/18 (2006.01)

321

**DECYZJE O ODMOWIE UDZIELENIA
PRAWA OCHRONNEGO
(wydane po ogłoszeniu o zgłoszeniu)**

Poniższe zestawienie zawiera kolejno: numer zgłoszenia wzoru użytkowego oraz numer i rok wydania Biuletynu Urzędu Patentowego, w którym zgłoszenie zostało ogłoszone (dla zgłoszeń wydzielonych lub przekształconych ze zgłoszenia wynalazku umieszczono w nawiasie numer zgłoszenia macierzystego).

116812	24/2007	117522	26/2009
117150	13/2009	117953	16/2010
117162	13/2009	118076	19/2009
117410	22/2009	118253	19/2009
117422	22/2009		

322

**DECYZJE O UOMORZENIU POSTĘPOWANIA
(wydane po ogłoszeniu o zgłoszeniu)**

Poniższe zestawienie zawiera kolejno: numer zgłoszenia wzoru użytkowego oraz numer i rok wydania Biuletynu Urzędu Patentowego, w którym zgłoszenie zostało ogłoszone (dla zgłoszeń wydzielonych lub przekształconych ze zgłoszenia wynalazku umieszczono w nawiasie numer zgłoszenia macierzystego).

117140 12/2009

323

**DECYZJE STWIERDZAJĄCE WYGAŚNIĘCIE
DECYZJI O UDZIELENIU PRAWA OCHRONNEGO**

Poniższe zestawienie zawiera kolejno: numer zgłoszenia wzoru użytkowego oraz numer i rok wydania Biuletynu Urzędu Patentowego, w którym zgłoszenie zostało ogłoszone (dla zgłoszeń wydzielonych lub przekształconych ze zgłoszenia wynalazku umieszczono w nawiasie numer zgłoszenia macierzystego).

116877 01/2009 117240 16/2009
117200 14/2009 117418 22/2009
117216 15/2009 117443 23/2009

324

**WPISY I ZMIANY W REJESTRZE
PRAW OCHRONNYCH
(nieuwzględnione w innych samodzielnych ogłoszeniach)**

Poniższe zestawienie zawiera kolejno: kod rodzaju prawa, numer prawa ochronnego, datę wpisu, oznaczenie rubryki, w której dokonano wpisu lub zmiany oraz treść wpisu. Poszczególne rubryki rejestru praw ochronnych zawierają następujące dane:

rubryka A - nazwisko i imię albo nazwa, miejsce zamieszkania albo siedziba uprawnionego z prawa ochronnego (miejscowość, kraj) oraz numer identyfikacji podatkowej NIP, a także numer PESEL albo numer identyfikacyjny REGON, o ile zgłaszający je wskazał,

rubryka B - tytuł wzoru użytkowego,

rubryka C - nazwisko i imię twórcy wzoru użytkowego oraz jego miejsce zamieszkania (miejscowość, kraj),

rubryka D - prawa ograniczające prawo ochronne,

rubryka E - wpisy uzupełniające stan prawny prawa ochronnego,

rubryka F - wnioski o unieważnienie i sprzeciwy oraz decyzje dotyczące danego prawa ochronnego,

rubryka G - data unieważnienia lub data i przyczyna wygaśnięcia prawa ochronnego.

Uwaga: Publikacji podlegają: zmiana uprawnionego, twórcy, zmiana nazwy uprawnionego, prawa ograniczające prawo ochronne, sprostowania istotnych pomyłek.

(Y1) **62387** 2010 05 24 A. Wprowadzono zmianę siedziby uprawnionego przez wykreślenie wpisu: „ArcelorMittal Poland S.A., Katowice, Polska 277839653” i dokonanie wpisu: ArcelorMittal Poland S.A., Dąbrowa Górnicza, Polska 277839653”

(Y1) **63505** 2010 05 31 A. Wprowadzono zmianę nazwy uprawnionego przez wykreślenie wpisu: „Centrum Mechanizacji Górnictwa KOMAG, Gliwice, Polska 000022473; Dąbrowska Fabryka Maszyn Elektrycznych DAMEL S.A., Dąbrowa Górnicza, Polska” i dokonanie wpisu: „Instytut Techniki Górniczej KOMAG, Gliwice,

Polska 000022473; Dąbrowska Fabryka Maszyn Elektrycznych DAMEL S.A., Dąbrowa Górnicza, Polska"

(Y1) **64245** 2010 05 24 A. Wprowadzono zmianę uprawnionego przez wykreślenie wpisu: „Instytut Mechanizacji Budownictwa i Górnictwa Skalnego Zakład Badawczo-Rozwojowy KOPRO-TECH, Warszawa, Polska 000057773” i dokonanie wpisu: „Instytut Mechanizacji Budownictwa i Górnictwa Skalnego, Warszawa, Polska 000057773”

(Y1) **64758** 2010 05 07 A. Wprowadzono zmianę uprawnionego przez wykreślenie wpisu: „NOX Przedsiębiorstwo Handlowo Usługowe Wasilczyk Spółka Jawna, Białystok, Polska 050669626” i dokonanie wpisu: „GAYA P.H.U. Dorota Wasilczyk, Białystok, Polska 050216238”

325

DECYZJE O WYGAŚNIĘCIU PRAWA OCHRONNEGO

Poniższe zestawienie zawiera kolejno: kod rodzaju prawa, numery praw ochronnych, które wygasły na podstawie art. 90 ust. 1 pkt 2 - 4

w związku z art. 100 ust. 1 ustawy z dnia 30.06.2000 r. - Prawo własności przemysłowej oraz datę wygaśnięcia prawa ochronnego.

(Y1) 61650 2009 09 07

(Y1) 61747 2009 09 03

(Y1) 61796 2009 09 15

(Y1) 61797 2009 08 31

(Y1) 61846 2009 09 21

(Y1) 61906 2009 09 04

(Y1) 61994 2009 09 24

(Y1) 62055 2009 09 17

(Y1) 62056 2009 09 24

(Y1) 62146 2009 09 21

(Y1) 62281 2009 09 10

(Y1) 62283 2009 09 17

(Y1) 62371 2009 09 26

(Y1) 62892 2009 09 13

(Y1) 62944 2009 09 27

(Y1) 63171 2009 09 27

(Y1) 63266 2009 09 13

(Y1) 63299 2009 09 17

(Y1) 63322 2009 09 21

(Y1) 63339 2009 09 27

(Y1) 63388 2009 09 27

(Y1) 63409 2009 09 06

(Y1) 63862 2009 09 28

(Y1) 64159 2009 09 05

(Y1) 64160 2009 09 11

(Y1) 64161 2009 09 11

(Y1) 64162 2009 09 11

(Y1) 64203 2009 09 12

(Y1) 64339 2009 09 28

(Y1) 64411 2009 09 18

(Y1) 64447 2009 09 12

C. WZORY PRZEMYSŁOWE

Cyfrowe kody identyfikacyjne (wg normy WIPO ST. 80), które poprzedzają informacje o dokonanej rejestracji oznaczają:

- (11) – numer rejestracji oraz rejestracji międzynarodowej
- (15) – data rejestracji międzynarodowej
- (21) – numer zgłoszenia
- (22) – data zgłoszenia
- (30) – pierwszeństwo
- (45) – data publikacji rejestracji międzynarodowej
- (51) – symbol klasy wzoru przemysłowego
- (54) – określenie przedmiotu wzoru
- (55) – rysunek wzoru lub fotografię wzoru
- (72) – imię i nazwisko twórcy wzoru
- (73) – nazwisko i imię bądź nazwę uprawnionego

326

REJESTRACJA

(od nr 15 699 do nr 15 818)

(51) 02-03 (11) **15699** (22) 2009 08 18 (21) 15878
 (73) KWARC Krzysztof Kolanowski, Szczecin, (PL)
 (72) Kolanowski Krzysztof
 (54) Czapka
 (55)

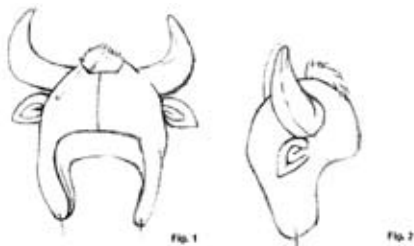

(51) 02-03 (11) **15700** (22) 2009 08 18 (21) 15877
 (73) KWARC Krzysztof Kolanowski, Szczecin, (PL)
 (72) Kolanowski Krzysztof
 (54) Czapka
 (55)



(51) 08-06 (11) **15701** (22) 2009 11 05 (21) 15615
 (73) F.P.U.H. „AKCES-PLAST” Tomasz Kubasiak, Sucha Beskidzka, (PL)
 (72) Kubasiak Tomasz

(54) Uchwyt meblowy
 (55)

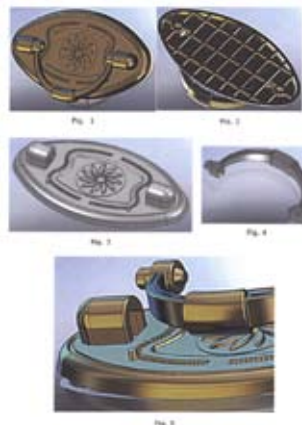

(51) 06-01 (11) **15702** (22) 2009 11 05 (21) 15616
 (73) Grzegorz Gębicz, Tomaszów Mazowiecki, (PL)
 (72) Gębicz Grzegorz
 (54) Ławka
 (55)



(51) 03-03 (11) **15703** (22) 2009 07 31 (21) 15017
 (73) Piotr Łakomy, Poznań, (PL); Rafał Trzciński, Poznań, (PL)

(72) Łakomy Piotr, Trzciński Rafał
 (54) Osłona podstawy parasola
 (55)

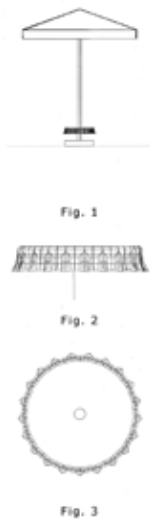

(51) 19-08 (11) **15704** (22) 2009 03 04 (21) 15474
 (73) „HERBAPOL-LUBLIN” SPÓŁKA AKCYJNA, Lublin, (PL)
 (72) Wdowińska Ewa
 (54) Etykieta syropu „Owocowa spiżarnia”
 (55)



(51) 08-06 (11) **15705** (22) 2009 11 09 (21) 15632
 (73) „DOMINO” SPÓŁKA JAWNA Eugeniusz Świszcz, Zofia Świszcz,
 Dzierżoniów, (PL)

(72) Świszcz Eugeniusz, Świszcz Zofia
 (54) Klamka Typ C 1
 (55)



(51) 08-06 (11) **15706** (22) 2009 11 09 (21) 15633
 (73) „DOMINO” SPÓŁKA JAWNA Eugeniusz Świszcz, Zofia Świszcz,
 Dzierżoniów, (PL)
 (72) Świszcz Eugeniusz, Świszcz Zofia
 (54) Klamka Typ A 2
 (55)



Fig. 1



Fig. 2



Fig. 3

(51) 08-06 (11) **15707** (22) 2009 11 09 (21) 15634
 (73) „DOMINO” SPÓŁKA JAWNA Eugeniusz Świszcz, Zofia Świszcz,
 Dzierżoniów, (PL)
 (72) Świszcz Eugeniusz, Świszcz Zofia
 (54) Klamka Typ A 4
 (55)



Fig. 1

(51) 08-06 (11) **15708** (22) 2009 11 09 (21) 15635
 (73) „DOMINO” SPÓŁKA JAWNA Eugeniusz Świszcz, Zofia Świszcz,
 Dzierżoniów, (PL)
 (72) Świszcz Eugeniusz, Świszcz Zofia
 (54) Klamka Typ B 5
 (55)



(51) 11-02 (11) **15709** (22) 2009 11 06 (21) 15628
 (73) PRV.PL SPÓŁKA Z OGRANICZONĄ ODPOWIEDZIALNOŚCIĄ,
 Warszawa, (PL)
 (72) Barczewski Daniel
 (54) Figurka
 (55)



(51) 06-04 (11) **15710** (22) 2009 11 06 (21) 15624
 (73) Marek Błaszak, Poznań, (PL); Roman Błaszak, Poznań, (PL)
 (72) Błaszak Marek, Błaszak Roman
 (54) Szafa półkowa segregatorowa
 (55)

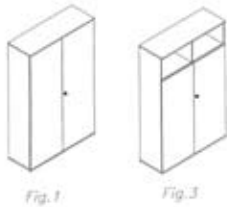

(51) 06-04 (11) **15711** (22) 2009 11 06 (21) 15623
 (73) Marek Błaszak, Poznań, (PL); Roman Błaszak, Poznań, (PL)
 (72) Błaszak Marek, Błaszak Roman
 (54) Szafa półkowo-szufladowa
 (55)

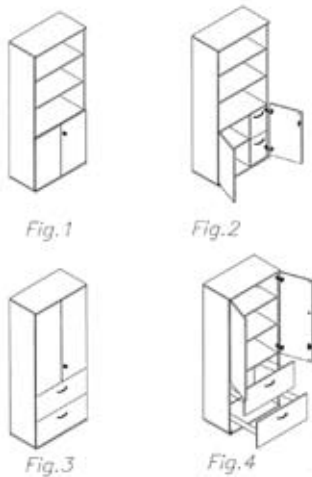

(51) 06-01 (11) **15712** (22) 2009 11 02 (21) 15604
 (73) Meblarska Spółdzielnia Pracy „DĄB”, Gdynia, (PL)
 (72) Orlikowski Tadeusz, Lewandowski Adam
 (54) Zestaw mebli tapicerowanych
 (55)



(51) 06-07 (11) **15713** (22) 2009 08 24 (21) 15307
 (73) Zbigniew Kulesza, Rzeszów, (PL)
 (72) Kulesza Zbigniew
 (54) Rama do obrazów lub fotografii
 (55)

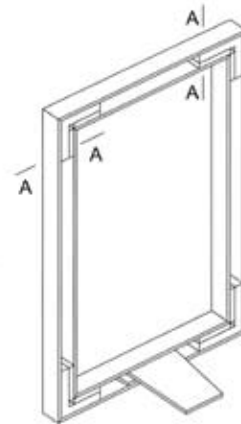
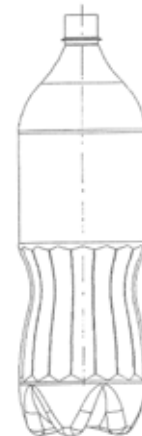
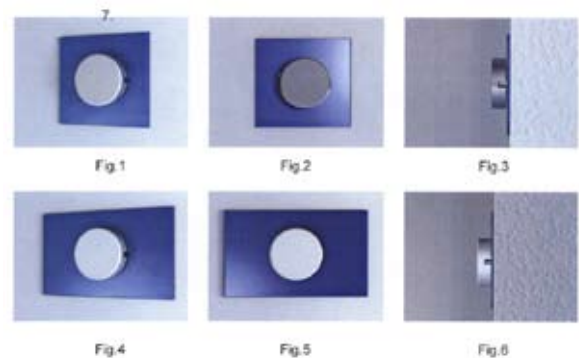

Fig.1

(51) 09-01 (11) **15714** (22) 2009 08 27 (21) 15306
 (73) ZBYSZKO COMPANY SPÓŁKA Z OGRANICZONĄ
 ODPOWIEDZIALNOŚCIĄ, Radom, (PL)
 (72) Bojanowicz Zbigniew
 (54) Butelka, zwłaszcza do napojów
 (55)



(51) 26-05 (11) **15715** (22) 2009 10 09 (21) 15874
 (73) Jacek Czogalla, Gaszowice, (PL)
 (72) Czogalla Jacek
 (54) Oprawa oświetleniowa LED
 (55)



(51) 01-04 (11) **15716** (22) 2009 07 17 (21) 14949
 (73) ARMENT INVESTMENTS LIMITED, Nicosia, (CY)

- (72) Woźnica Krzysztof
 (54) Osłonka na szynkę konserwową
 (55)



- (51) 01-04 (11) **15717** (22) 2009 07 17 (21) 14950
 (73) ARMENT INVESTMENTS LIMITED, Nicosia, (CY)
 (72) Woźnica Krzysztof
 (54) Osłonka na poledwice z warzywami
 (55)



- (51) 26-05 (11) **15718** (22) 2009 12 15 (21) 15797
 (73) „LARS CO.” K.ŁAGUTKO, A.ROMAN, J.BELINO-STUDZIŃSKI SPÓŁKA JAWNA, Piaseczno, (PL)

- (72) Łagutko Krzysztof Włodzimierz
 (54) Lampa
 (55)



Fig. 1

Fig. 6



Fig. 11

Fig. 16

- (51) 12-11 (11) **15719** (22) 2009 10 21 (21) 15516
 (73) „SAJE TECHNOLOGIES” Grzegorz Saj, Szczodrowo, (PL)
 (72) Saj Grzegorz
 (54) Jednośladowy pojazd z napędem elektrycznym
 (55)



Fig 1.



Fig 2.

- (51) 23-01 (11) **15720** (22) 2009 10 22 (21) 15521
 (73) VALVEX Spółka Akcyjna, Jordanów, (PL)
 (72) Kulig Zbigniew
 (54) Bateria trzytWOROWA
 (55)



- (51) 23-01 (11) **15721** (22) 2009 10 26 (21) 15549
 (73) Przedsiębiorstwo Wielobranżowe "INTER-PLAST", Andrzej Bodzichowski, Częstochowa, (PL)

(72) Bodziachowski Andrzej
 (54) Maskownica
 (55)

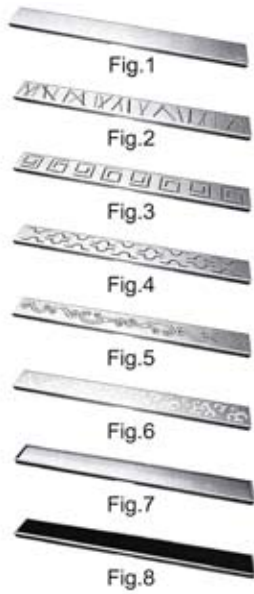

(51) 06-06 (11) **15724** (22) 2009 11 06 (21) 15627
 (73) Maciej Ostański, Gruszczyn, (PL)
 (72) Ostański Maciej
 (54) Boczny element mebla wypoczynkowego
 (55)

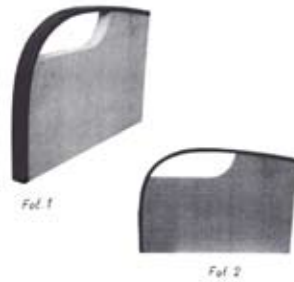

(51) 25-02 (11) **15722** (22) 2009 11 03 (21) 15605
 (73) Agnieszka Gansiniec, Kraków, (PL)
 (72) Gansiniec Agnieszka
 (54) Zestaw płytek parkietowych
 (55)

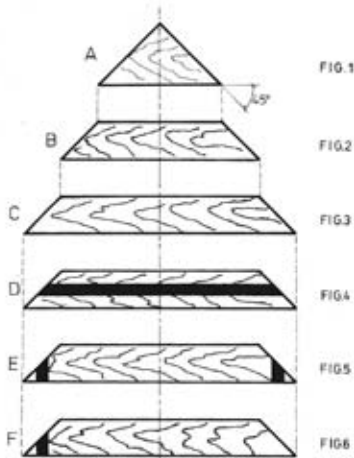

(51) 06-06 (11) **15725** (22) 2009 11 09 (21) 15636
 (73) KUNCAR Spółka z ograniczoną odpowiedzialnością, Mikołów, (PL)
 (72) Tkocz Wojciech
 (54) Stopka meblowa
 (55)

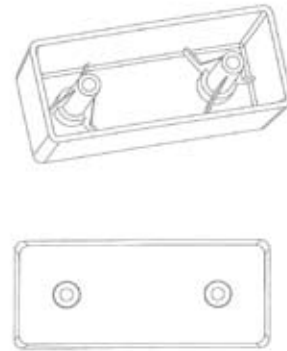

(51) 09-07 (11) **15723** (22) 2009 11 04 (21) 15610
 (73) Grzegorz Darlak, Włocławek, (PL)
 (72) Darlak Grzegorz
 (54) Zakrywka
 (55)

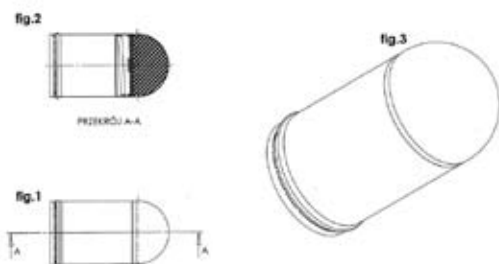

(51) 08-07 (11) **15726** (22) 2009 11 09 (21) 15637
 (73) LOB Spółka Akcyjna, Leszno, (PL)
 (72) Misiak Krzysztof, Nowak Krzysztof
 (54) Klucz do wkładek bębnowych
 (55)

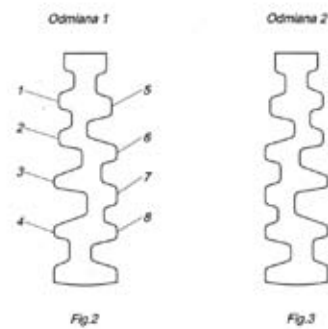
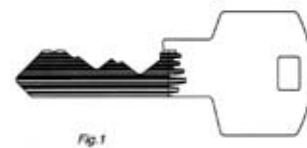

(51) 09-07 (11) **15727** (22) 2009 11 13 (21) 15651
 (73) Grzegorz Derlak, Włocławek, (PL)
 (72) Derlak Grzegorz

(54) Zakrywka do butelki
(55)



(51) 06-05 (11) **15728** (22) 2009 11 17 (21) 15665
(73) NEWAG Spółka Akcyjna, Nowy Sącz, (PL)
(72) Wojtkowski Mariusz
(54) Stolik-śmietniczka, zwłaszcza do pasażerskich pojazdów szynowych
(55)

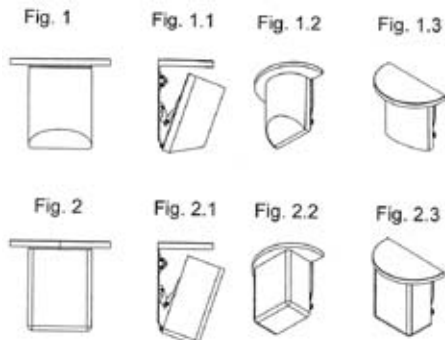

(51) 06-05 (11) **15729** (22) 2009 11 17 (21) 15666
(73) NEWAG Spółka Akcyjna, Nowy Sącz, (PL)
(72) Wojtkowski Mariusz
(54) Stolik-śmietniczka, zwłaszcza do pasażerskich pojazdów szynowych
(55)

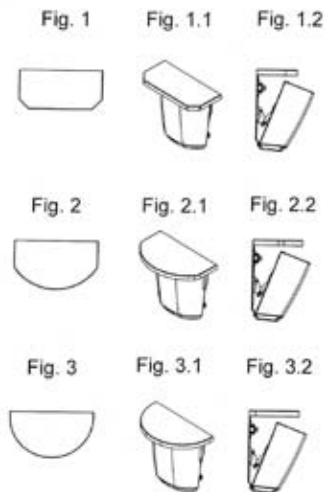

(51) 25-01 (11) **15730** (22) 2009 11 23 (21) 15679
(73) Tadeusz Rytka, Płochocin, (PL)
(72) Rytka Tadeusz
(54) Kostka brukowa
(55)

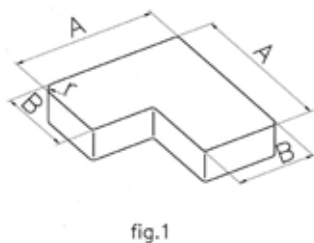

(51) 05-06 (11) **15732** (22) 2009 11 25 (21) 15692
(73) Przedsiębiorstwo Produkcyjno-Handlowo-Usługowe FOL-PLAST-KRAUS Andrzej Kraus, Kalisz, (PL)
(72) Kraus Andrzej
(54) Warstwowa folia ściółkująca
(55)



(51) 23-01 (11) **15733** (22) 2009 11 26 (21) 15699
(73) Armatura Kraków Spółka Akcyjna, Kraków, (PL)
(72) Małaszek Grzegorz
(54) Bateria
(55)

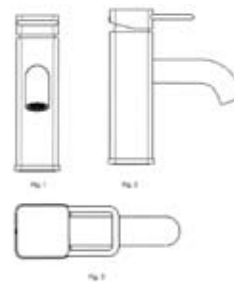

(51) 06-05 (11) **15734** (22) 2009 11 26 (21) 15702
(73) FABRYKA MEBLI „BODZIO” BOGDAN SZEWCZYK SPÓŁKA JAWNA, Goszcz, (PL)
(72) Szewczyk Bogdan
(54) Zestaw mebli pokojowych
(55)



(51) 06-03 (11) **15735** (22) 2009 11 26 (21) 15704
(73) FABRYKA MEBLI „BODZIO” BOGDAN SZEWCZYK SPÓŁKA JAWNA, Goszcz, (PL)
(72) Szewczyk Bogdan
(54) Stolik prostokątny (z dwiema szybami)
(55)

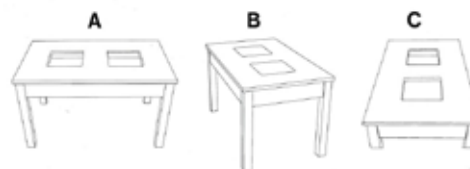

(51) 06-03 (11) **15736** (22) 2009 11 26 (21) 15705
 (73) FABRYKA MEBLI „BODZIO” BOGDAN SZEWCZYK SPÓŁKA
 JAWNA, Goszcz, (PL)
 (72) Szweczyk Bogdan
 (54) Stolik prostokątny (z trzema szybami)
 (55)

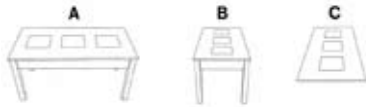

(51) 09-03 (11) **15737** (22) 2009 11 27 (21) 15706
 (73) Robert Szwabis, Świdwin, (PL)
 (72) Szwabis Robert
 (54) Pojemnik z pokrywką na produkty spożywcze
 (55)

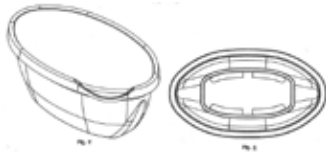

(51) 21-03 (11) **15738** (22) 2009 11 30 (21) 15715
 (73) AVIS Ekologiczne Place Zabaw S.C. Marek Małecki, Karina
 Małecka, Lublin, (PL)
 (72) Małecki Marek, Małecka Karina
 (54) Komplet zabawowy
 (55)



(51) 09-99 (11) **15739** (22) 2009 11 30 (21) 15716
 (73) ISL Innowacyjne Systemy Logistyczne Spółka z ograniczoną
 odpowiedzialnością, Kraków, (PL)
 (72) Krawczyk Dariusz
 (54) Kasety dystrybutora towarów
 (55)

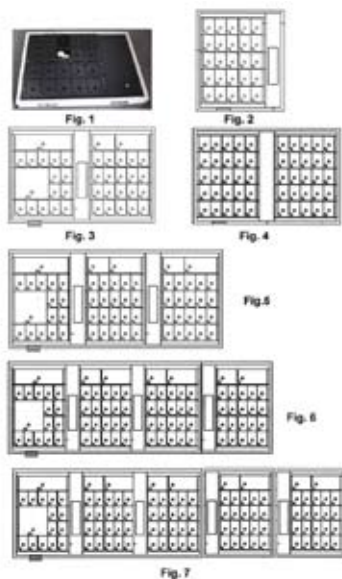

(51) 11-99 (11) **15740** (22) 2009 12 01 (21) 15721
 (73) Firma Handlowa „BATERPOL” Małgorzata Maszkowska,
 Koszalin, (PL)
 (72) Maszkowski Krzysztof
 (54) Świeczka tortowa
 (55)



(51) 26-05 (11) **15741** (22) 2009 12 01 (21) 15724
 (73) Jacek Czogalla, Gaszowice, (PL)
 (72) Czogalla Jacek
 (54) Oprawa oświetleniowa LED
 (55)

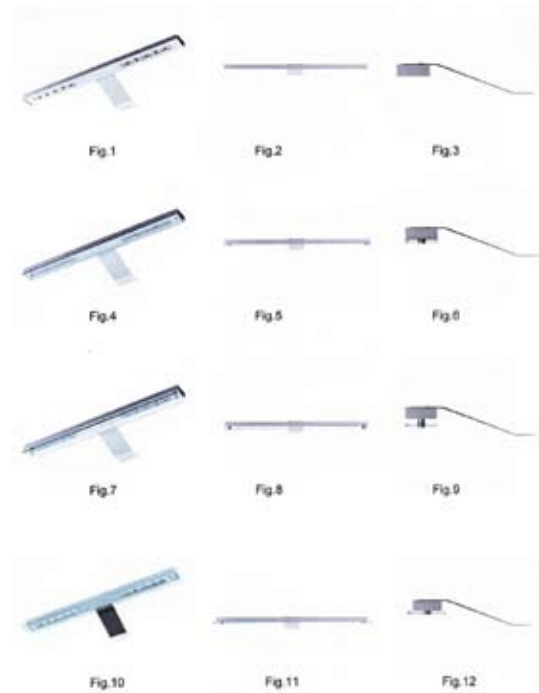

(51) 06-01 (11) **15742** (22) 2009 12 01 (21) 15725
 (73) Przedsiębiorstwo Produkcyjno-Handlowo-Usługowe
 „DOLMAR” Ryszard, Lidia, Artur Dobień Spółka Jawna
 w Donaborowie, Donaborów, (PL)
 (72) Dobień Artur
 (54) Narożnik
 (55)



(51) 99-00 (11) **15743** (22) 2009 12 01 (21) 15726
 (73) Piotr Ratajczyk, Poznań, (PL)

(72) Ratajczyk Piotr
 (54) Wzór nadruku
 (55)



(51) 06-05 (11) **15744** (22) 2009 12 01 (21) 15727
 (73) „STOLTAP” Producent Mebli Tapicerowanych Paweł Bach,
 Chwaszczyno, (PL)
 (72) Bach Paweł
 (54) Zestaw mebli wypoczynkowych tapicerowanych
 (55)



(51) 13-03 (11) **15745** (22) 2009 12 02 (21) 15732
 (73) PAWBOL Spółka z ograniczoną odpowiedzialnością,
 Sułkowie, (PL)
 (72) Wielebnowski Jacek
 (54) Wyłącznik pojedynczy jednoklawiszowy
 (55)

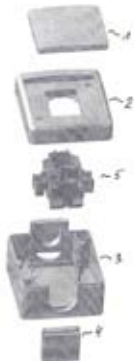

(51) 13-03 (11) **15746** (22) 2009 12 02 (21) 15733
 (73) PAWBOL Spółka z ograniczoną odpowiedzialnością,
 Sułkowie, (PL)
 (72) Wielebnowski Jacek
 (54) Wyłącznik pojedynczy dwuklawiszowy
 (55)



(51) 13-03 (11) **15747** (22) 2009 12 02 (21) 15734
 (73) PAWBOL Spółka z ograniczoną odpowiedzialnością,
 Sułkowie, (PL)
 (72) Wielebnowski Jacek
 (54) Gniazdko pojedyncze
 (55)



(51) 19-08 (11) **15748** (22) 2009 09 07 (21) 15346
 (73) LUBELLA S.A., Lublin, (PL)
 (72) Jamróż Wojciech
 (54) Etykieta na opakowanie produktu spożywczego
 (55)



(51) 06-04 (11) **15749** (22) 2009 12 21 (21) 15830
 (73) Przedsiębiorstwo Produkcyjno-Handlowo-Usługowe
 „MOTOPLEX” S.C. Krystyna Stasiewicz, Paweł Sidor, Poznań, (PL)
 (72) Stasiewicz Krystyna, Sidor Paweł
 (54) Obudowany regał ekspozycyjny, zwłaszcza do pieczywa
 (55)



Fig.1

(51) 25-01 (11) **15750** (22) 2009 08 17 (21) 16151
 (73) Dominik Matan, Psary, (PL); Tomasz Jucha,
 Bołęcín, (PL)

(72) Matan Dominik, Jucha Tomasz
 (54) Słupek ogrodzeniowy
 (55)



(51) 06-01 (11) **15751** (22) 2010 02 24 (21) 16143
 (73) BMS BOGD MAR Sławomir Pegza, Wieruszów, (PL)
 (72) Pegza Sławomir
 (54) Łóżko piętrowe
 (55)



Fig. 1



Fig. 2



Fig. 3

(51) 06-01 (11) **15752** (22) 2010 02 24 (21) 16144
 (73) BMS BOGD MAR Sławomir Pegza, Wieruszów, (PL)
 (72) Pegza Sławomir
 (54) Potrójne łóżko piętrowe
 (55)



Fig. 1



Fig. 2



Fig. 3



Fig. 4



Fig. 5

(51) 26-05 (11) **15753** (22) 2009 12 15 (21) 15796
 (73) „LARS CO.” K.ŁAGUTKO, A.ROMAN, J.BELINO-STUDZIŃSKI
 SPÓŁKA JAWNA, Piaseczno, (PL)

(72) Łagutko Krzysztof Włodzimierz
 (54) Lampa
 (55)



Fig. 1



Fig. 5



Fig. 8



Fig. 11



Fig. 14



Fig. 18



Fig. 21



Fig. 24

(51) 13-03 (11) **15754** (22) 2009 12 02 (21) 15735
 (73) PAWBOL Spółka z ograniczoną odpowiedzialnością,
 Sułkowie, (PL)
 (72) Wielebnowski Jacek
 (54) Gniazdko podwójne
 (55)



Fig. 1

(51) 13-03 (11) **15755** (22) 2009 12 02 (21) 15736
 (73) PAWBOL Spółka z ograniczoną odpowiedzialnością,
 Sułkowie, (PL)
 (72) Wielebnowski Jacek
 (54) Gniazdko potrójne
 (55)

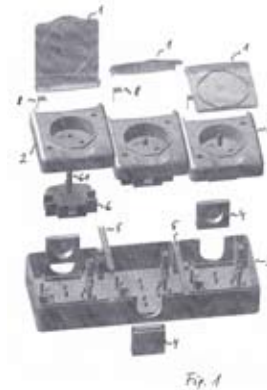

Fig. 1

(51) 13-03 (11) **15756** (22) 2009 12 02 (21) 15737
 (73) PAWBOL Spółka z ograniczoną odpowiedzialnością,
 Sułkowie, (PL)

(72) Wielebnowski Jacek
 (54) Gniazdko pojedyncze
 (55)



(51) 09-01 (11) **15759** (22) 2009 12 02 (21) 15740
 (73) PĚKNÝ-UNIMEX s.r.o., Praha, (CZ)
 (72) Kasperowicz Radosław
 (54) Butelka
 (55)



(51) 13-03 (11) **15757** (22) 2009 12 02 (21) 15738
 (73) PAWBOL Spółka z ograniczoną odpowiedzialnością, Sułkowice, (PL)
 (72) Wielebnowski Jacek
 (54) Gniazdko podwójne
 (55)

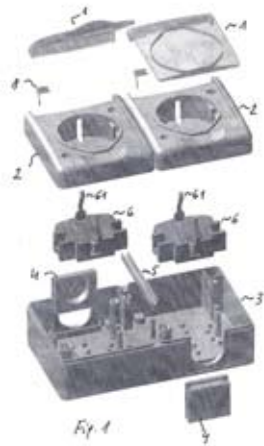

(51) 11-02 (11) **15760** (22) 2009 12 02 (21) 15741
 (73) „GLAS HIT” Eksport Import mgr inż. Joanna Chudy, Wręczyca Wielka, (PL)
 (72) Chudy Joanna
 (54) Dekoracja
 (55)



(51) 13-03 (11) **15758** (22) 2009 12 02 (21) 15739
 (73) PAWBOL Spółka z ograniczoną odpowiedzialnością, Sułkowice, (PL)
 (72) Wielebnowski Jacek
 (54) Gniazdko potrójne
 (55)

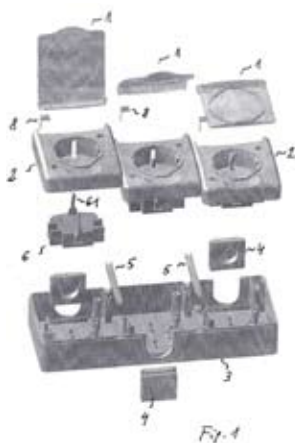

(51) 11-02 (11) **15761** (22) 2009 12 02 (21) 15742
 (73) „GLAS HIT” Eksport Import mgr inż. Joanna Chudy, Wręczyca Wielka, (PL)
 (72) Chudy Joanna
 (54) Dekoracja
 (55)



(51) 11-03 (11) **15762** (22) 2009 12 03 (21) 15743
 (73) Polski Związek Krótkofalowców, Warszawa, (PL)
 (72) Pamięta Tadeusz

(54) Medal wraz z wstążką
(55)



(51) 09-04 (11) **15763** (22) 2009 12 04 (21) 15745
(73) Zakład Produkcyjny „MADOS” Zbigniew Mandowski,
Katowice, (PL)
(72) Mandowski Zbigniew
(54) Metalowy koszyk składany
(55)



(51) 01-01 (11) **15764** (22) 2009 12 04 (21) 15747
(73) P.P.H.U. WOJTEX Wojciech Goduński, Łódź, (PL)
(72) Goduński Wojciech
(54) Pizza Stożek
(55)



(51) 08-99 (11) **15765** (22) 2009 12 07 (21) 15748
(73) Dariusz Osuch, Łomianki, (PL)
(72) Osuch Dariusz
(54) Listwa profilowa
(55)

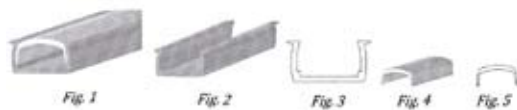

(51) 08-99 (11) **15766** (22) 2009 12 07 (21) 15749
(73) Dariusz Osuch, Łomianki, (PL)
(72) Osuch Dariusz

(54) Listwa profilowa
(55)

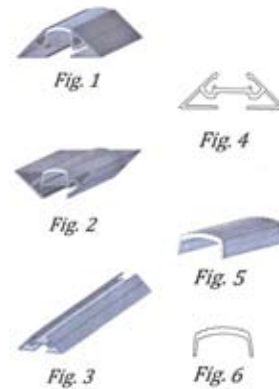

(51) 08-06 (11) **15767** (22) 2009 12 07 (21) 15759
(73) „DOMINO” Spółka Jawna Eugeniusz Świszcz, Zofia Świszcz,
Dzierżoniów, (PL)
(72) Świszcz Eugeniusz, Świszcz Zofia
(54) Klamka TYP C2
(55)



(51) 08-06 (11) **15768** (22) 2009 12 07 (21) 15760
(73) „DOMINO” Spółka Jawna Eugeniusz Świszcz, Zofia Świszcz,
Dzierżoniów, (PL)
(72) Świszcz Eugeniusz, Świszcz Zofia
(54) Klamka TYP C3
(55)



(51) 06-05 (11) **15769** (22) 2009 12 07 (21) 15761
(73) „STOLTAP” Producent Mebli Tapicerowanych Paweł Bach,
Chwaszczyno, (PL)
(72) Bach Paweł
(54) Komplet mebli wypoczynkowych tapicerowanych
(55)



(51) 25-02 (11) **15770** (22) 2009 04 27 (21) 15764
 (73) HANBUD Henryk Pruszyński, Bielsk Podlaski, (PL)
 (72) Pruszyński Henryk
 (54) Metalowa sztacheta
 (55)

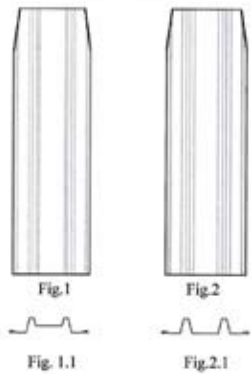

(51) 25-02 (11) **15771** (22) 2009 04 27 (21) 15765
 (73) HANBUD Henryk Pruszyński, Bielsk Podlaski, (PL)
 (72) Pruszyński Henryk
 (54) Metalowa sztacheta
 (55)

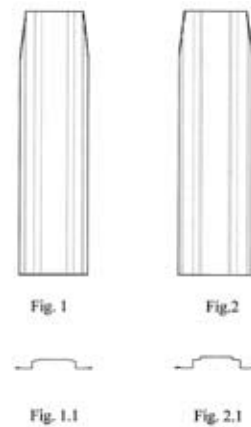

(51) 25-02 (11) **15772** (22) 2009 04 27 (21) 15766
 (73) HANBUD Henryk Pruszyński, Bielsk Podlaski, (PL)
 (72) Pruszyński Henryk
 (54) Metalowa sztacheta
 (55)



(51) 09-01 (11) **15773** (22) 2009 12 09 (21) 15772
 (73) LA RIVE Spółka Akcyjna, Grudziądz, (PL)

(72) Szymula Mariusz
 (54) Butelka
 (55)

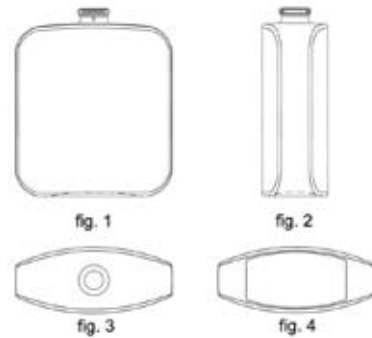

(51) 08-08 (11) **15774** (22) 2009 12 10 (21) 15777
 (73) PAWBOL Spółka z ograniczoną odpowiedzialnością, Sułkowice, (PL)
 (72) Wielebnowski Jacek
 (54) Uchwyt kablowy
 (55)

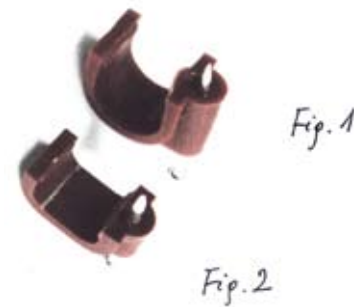

(51) 25-01 (11) **15775** (22) 2009 12 14 (21) 15784
 (73) ZIEL-BRUK Edward Makarewicz, Płoty, (PL)
 (72) Makarewicz Edward
 (54) Palisada z zamkiem
 (55)

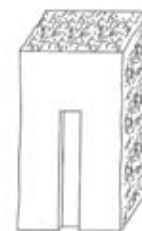

(51) 08-06 (11) **15776** (22) 2009 12 10 (21) 15776
 (73) F.P.U.H. „AKCES-PLAST” Tomasz Kubasiak, Sucha Beskidzka, (PL)
 (72) Kubasiak Tomasz
 (54) Uchwyt meblowy
 (55)



(51) 19-03 (11) **15777** (22) 2009 12 15 (21) 15795
 (73) Sopotkie Towarzystwo Ubezpieczeń ERGO HESTIA
 Spółka Akcyjna, Sopot, (PL)
 (72) Beneda Magdalena
 (54) Kalendarz trójdzielny
 (55)

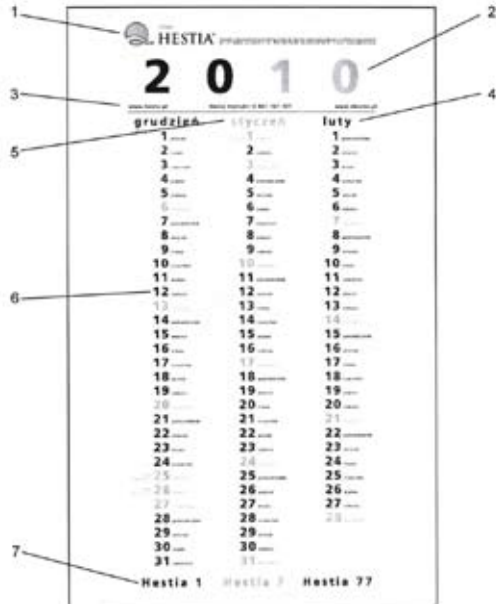

(51) 26-02 (11) **15778** (22) 2009 12 16 (21) 15798
 (73) „GLAS HIT” Eksport Import mgr inż. Joanna Chudy,
 Wręczyca Wielka, (PL)
 (72) Chudy Joanna
 (54) Podstawka
 (55)



(51) 09-03 (11) **15779** (22) 2009 12 16 (21) 15801
 (73) LAMELA Spółka z ograniczoną odpowiedzialnością,
 Łowicz, (PL)
 (72) Bałdyga Andrzej
 (54) Pojemnik na pieczywo
 (55)



(51) 08-06 (11) **15780** (22) 2009 12 17 (21) 15808
 (73) FIRMA PRODUKCYJNO-USŁUGOWO-HANDLOWA

„AKCES-PLAST” TOMASZ KUBASIAK, Sucha Beskidzka, (PL)
 (72) Kubasiak Tomasz
 (54) Uchwyt meblowy
 (55)

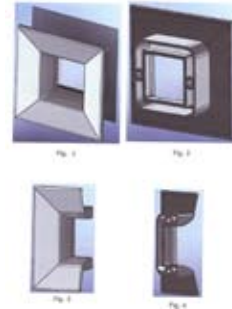

(51) 08-06 (11) **15781** (22) 2009 12 17 (21) 15809
 (73) FIRMA PRODUKCYJNO-USŁUGOWO-HANDLOWA
 „AKCES-PLAST” TOMASZ KUBASIAK, Sucha Beskidzka, (PL)
 (72) Kubasiak Tomasz
 (54) Uchwyt meblowy
 (55)

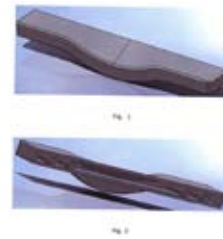

(51) 08-06 (11) **15782** (22) 2009 12 17 (21) 15810
 (73) FIRMA PRODUKCYJNO-USŁUGOWO-HANDLOWA
 „AKCES-PLAST” TOMASZ KUBASIAK, Sucha Beskidzka, (PL)
 (72) Kubasiak Tomasz
 (54) Uchwyt meblowy
 (55)

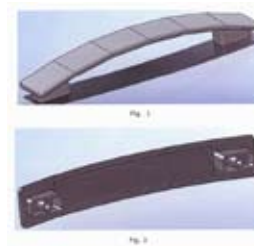

(51) 12-10 (11) **15783** (22) 2009 12 18 (21) 15818
 (73) Grzegorz Robert Szewczyk, Julianów, (PL)
 (72) Szewczyk Grzegorz Robert
 (54) Wózek transportowy
 (55)



(51) 26-02 (11) **15784** (22) 2009 12 18 (21) 15824
 (73) „GLAS HIT” Eksport Import mgr inż. Joanna Chudy,
 Wręczyca Wielka, (PL)
 (72) Chudy Joanna
 (54) Podstawa
 (55)



(51) 06-04 (11) **15785** (22) 2009 07 14 (21) 15924
 (73) Instytut Wzornictwa Przemysłowego Spółka z ograniczoną
 odpowiedzialnością, Warszawa, (PL)
 (72) Miarka Anna
 (54) Szafka do przechowywania kompletu edukacyjno-rehabilita-
 cyjnego
 (55)

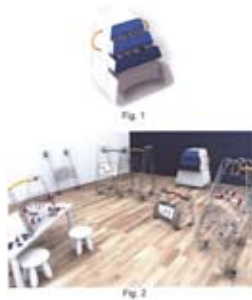

(51) 09-09 (11) **15786** (22) 2009 08 24 (21) 16005
 (73) „MEDI-SEPT” SPÓŁKA Z OGRANICZONĄ
 ODPOWIEDZIALNOŚCIĄ, Konopnica, (PL)
 (72) Ferschke Waldemar
 (54) Plik wkładów filtrujących do spluwaczki
 (55)

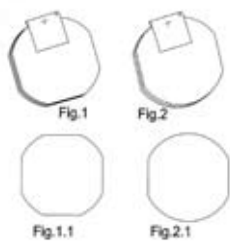

(51) 09-09 (11) **15787** (22) 2009 08 24 (21) 16006
 (73) „MEDI-SEPT” SPÓŁKA Z OGRANICZONĄ
 ODPOWIEDZIALNOŚCIĄ, Konopnica, (PL)
 (72) Ferschke Waldemar
 (54) Plik wkładów filtrujących do spluwaczki
 (55)

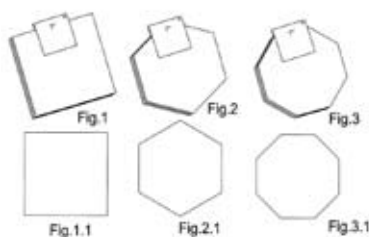

(51) 16-06 (11) **15788** (22) 2009 04 15 (21) 14505
 (30) 2008 10 16 (JP)
 (30) 2008 10 16 (JP)
 (30) 2008 11 18 (JP)
 (73) Asahi Kasei E-materials Corporation, Tokyo, (JP)
 (72) Maekawa Tomofumi
 (54) Płytką rozpraszającą światło
 (55)



(51) 07-07 (11) **15789** (22) 2009 04 17 (21) 14520
 (73) Instytut Biotechnologii Surowic i Szczepionek BIOMED S.A.,
 Kraków, (PL)
 (72) Stefański Grzegorz, Dechnik Katarzyna, Mikołajska Maria,
 Jabłońska Ewa
 (54) Pojemnik miarka
 (55)



(51) 99-00 (11) **15790** (22) 2009 06 15 (21) 14818
 (73) „OKAY” E. Pisarska i I. Matuszewska Spółka Jawna,
 Wrocław, (PL)
 (72) Matuszewski Tomasz
 (54) Znak graficzny
 (55)



(51) 19-08 (11) **15791** (22) 2009 06 18 (21) 14842
 (73) OLIMP LABORATORIES Sp. z o.o., Nagawczyna, (PL)
 (72) Jedliński Marcin, Jedliński Rafał
 (54) Etykieta opakowania produktów spożywczych
 (55)



(51) 08-05 (11) **15792** (22) 2009 06 22 (21) 14850
 (73) DIAM SERVICE Sp. z o.o., Jaworzno, (PL)
 (72) Ciura Janusz, Mazur Robert
 (54) Profilowana tarcza szlifierska do kształtowania obrzeży przedmiotów
 (55)

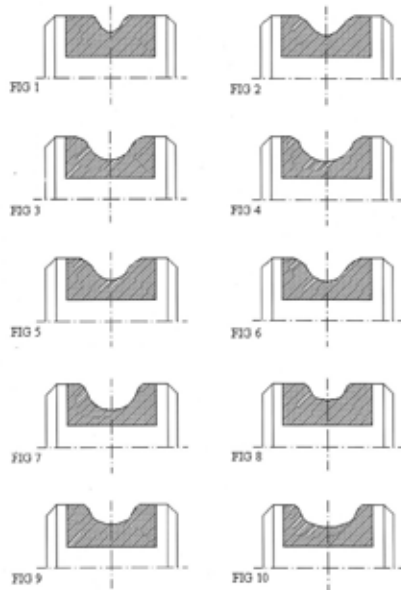

(51) 07-07 (11) **15793** (22) 2009 07 29 (21) 15000
 (73) ORPLAST Sp.J. Jerzy i Henryk Orlikowski, Sopot, (PL)
 (72) Orlikowski Jerzy
 (54) Wiaderko gospodarcze
 (55)



(51) 09-03 (11) **15794** (22) 2010 03 02 (21) 16180
 (73) Maciej Berliński, Chylce, (PL); Michał Konowrocki, Warszawa, (PL)
 (72) Berliński Maciej, Konowrocki Michał
 (54) Wykrój tekturowego pudełka
 (55)

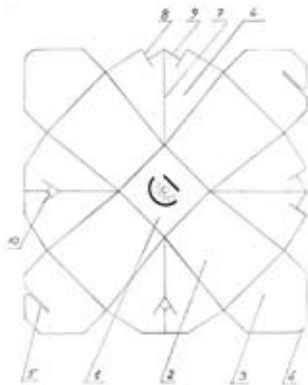

(51) 02-03 (11) **15795** (22) 2009 07 31 (21) 15015
 (73) Komendant Główny Policji, Warszawa, (PL)

(72) Suchocki Piotr
 (54) Umundurowanie służbowe policjanta-czapka letnia służbowa
 (55)



(51) 23-01 (11) **15796** (22) 2009 08 06 (21) 15032
 (73) Maciej Dobrowolski, Grodziszczce, (PL); Ilona Dobrowolska, Grodziszczce, (PL)
 (72) Dobrowolski Maciej, Dobrowolska Ilona
 (54) Odptyw liniowy
 (55)

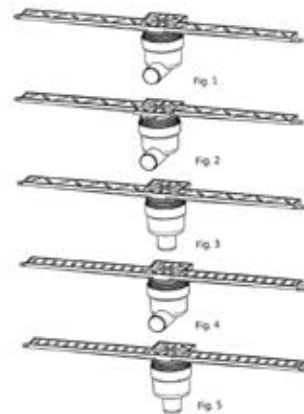

(51) 26-05 (11) **15797** (22) 2009 08 07 (21) 15033
 (73) SPÓŁDZIELNIA „BIELSIN”, Bielsko-Biała, (PL)
 (72) Piotrowski Mirosław, Mamcarczyk Andrzej, Ziółkowski Dariusz
 (54) Oprawa lampy LED
 (55)

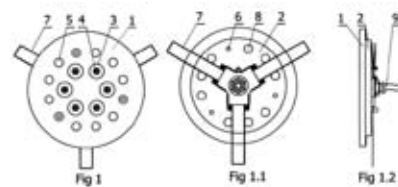

(51) 06-05 (11) **15798** (22) 2009 08 10 (21) 15044
 (73) WÓJCIK Fabryka Mebli Spółka z ograniczoną odpowiedzialnością, Elbląg, (PL)
 (72) Michalak Małgorzata
 (54) Zestaw mebli
 (55)



(51) 19-99 (11) **15799** (22) 2009 11 09 (21) 15642
 (73) Mikulscy Brothers s.c., Warszawa, (PL)
 (72) Mikulski Artur, Mikulski Konrad

(54) Tablica podświetlana do animacji i rysunków
(55)

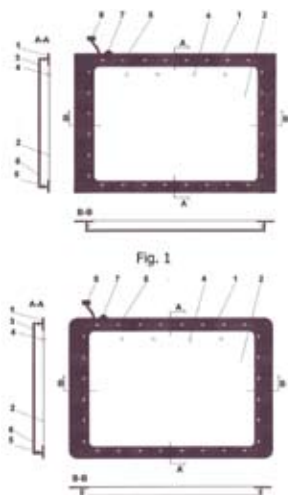

(51) 21-01 (11) **15800** (22) 2009 11 10 (21) 15644
(73) Zakłady Azotowe w Tarnowie-Mościcach Spółka Akcyjna, Tarnów, (PL)
(72) Kapias Grzegorz
(54) Maskotka
(55)



(51) 09-03 (11) **15801** (22) 2009 11 09 (21) 15643
(73) BISPOL Spółka z Ograniczoną Odpowiedzialnością, Głuchów, (PL)
(72) Sobuś Witold
(54) Pojemnik z termoizolacją
(55)

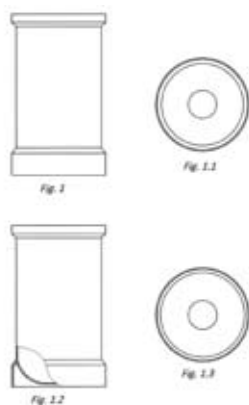

(51) 28-02 (11) **15802** (22) 2009 11 17 (21) 15663
(73) INCO-VERITAS Spółka Akcyjna, Warszawa, (PL)
(72) Kaczmarek Szymon, Jasińska Jolanta, Bystrzycki Roman, Ornoch Dariusz

(54) Kostka trójwarstwowa, wielokolorowa
(55)



(51) 06-13 (11) **15803** (22) 2009 11 24 (21) 15690
(73) ZWOLTEX Spółka z ograniczoną odpowiedzialnością, Zduńska Wola, (PL)
(72) Skrzydłowska-Nowak Maria
(54) Ręcznik
(55)



(51) 06-13 (11) **15804** (22) 2009 11 24 (21) 15689
(73) ZWOLTEX Spółka z ograniczoną odpowiedzialnością, Zduńska Wola, (PL)
(72) Skrzydłowska-Nowak Maria
(54) Ręcznik
(55)



(51) 06-13 (11) **15805** (22) 2009 11 24 (21) 15688
(73) ZWOLTEX Spółka z ograniczoną odpowiedzialnością, Zduńska Wola, (PL)
(72) Skrzydłowska-Nowak Maria
(54) Ręcznik
(55)



(51) 06-13 (11) **15806** (22) 2009 11 24 (21) 15687
 (73) ZWOLTEX Spółka z ograniczoną odpowiedzialnością,
 Zduńska Wola, (PL)
 (72) Skrzydłowska-Nowak Maria
 (54) Ręcznik
 (55)



(51) 06-06 (11) **15807** (22) 2009 11 06 (21) 15626
 (73) Maciej Ostański, Gruszczyn, (PL)
 (72) Ostański Maciej
 (54) Stelaż fotela
 (55)



(51) 06-01 (11) **15808** (22) 2009 11 06 (21) 15625
 (73) Maciej Ostański, Gruszczyn, (PL)
 (72) Ostański Maciej
 (54) Fotel
 (55)



(51) 06-04 (11) **15809** (22) 2009 11 05 (21) 15620
 (73) Polmet Spółka z ograniczoną odpowiedzialnością,
 Warszawa, (PL)
 (72) Brauliński Michał
 (54) Stojak ekspozycyjny
 (55)



(51) 06-04 (11) **15810** (22) 2009 11 05 (21) 15619
 (73) Polmet Spółka z ograniczoną odpowiedzialnością,
 Warszawa, (PL)
 (72) Brauliński Michał
 (54) Stojak ekspozycyjny
 (55)

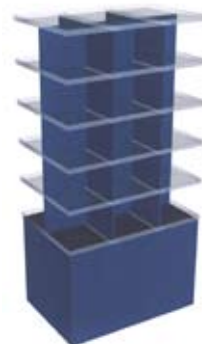

(51) 12-06 (11) **15811** (22) 2009 11 05 (21) 15614
 (73) CORSIVA YACHTING ARTUR GRUGEL, Chojnice, (PL)
 (72) Grugel Artur
 (54) Łódź wiosłowo-motorowa
 (55)



(51) 11-03 (11) **15812** (22) 2009 11 04 (21) 15608
 (73) Zygmunt Kurda, Tarnowskie Góry, (PL)
 (72) Kurda Zygmunt
 (54) Kordzik górniczy
 (55)

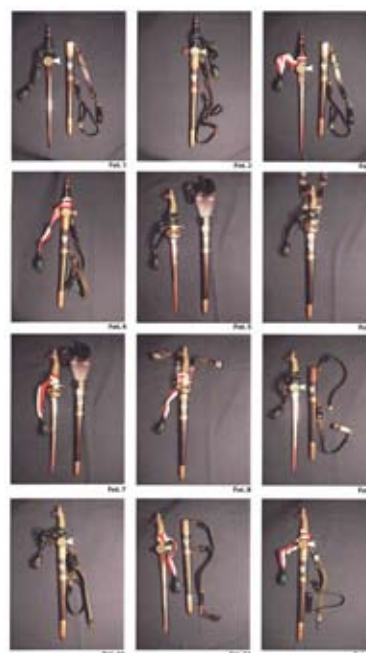

(51) 11-03 (11) **15813** (22) 2009 11 04 (21) 15607
 (73) Zygmunt Kurda, Tarnowskie Góry, (PL)

(72) Kurda Zygmunt
(54) Szpada górnicza
(55)

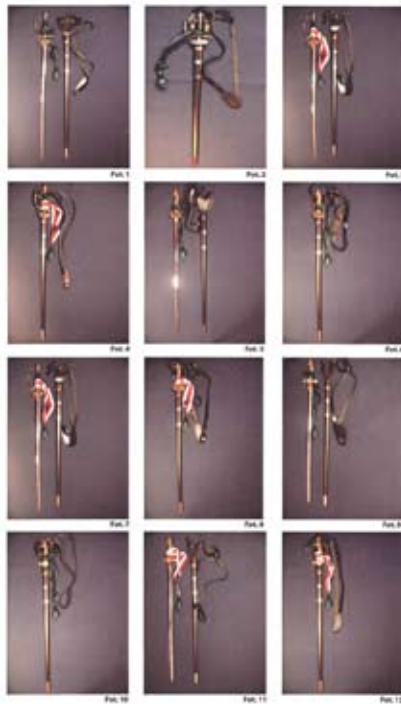

(51) 11-03 (11) **15816** (22) 2009 10 27 (21) 15556
(73) Prywatna Wyższa Szkoła Ochrony Środowiska w Radomiu, Radom, (PL)
(72) Szkoła-Pudzianowski Tomasz
(54) Złoty medal za zasługi dla ochrony środowiska PRO SCIENTIA ET NATURA
(55)



(51) 10-01 (11) **15817** (22) 2009 10 26 (21) 15539
(73) Nina Czerwińska, Klucze, (PL)
(72) Czerwińska Nina
(54) Czasomierz Wieczny
(55)

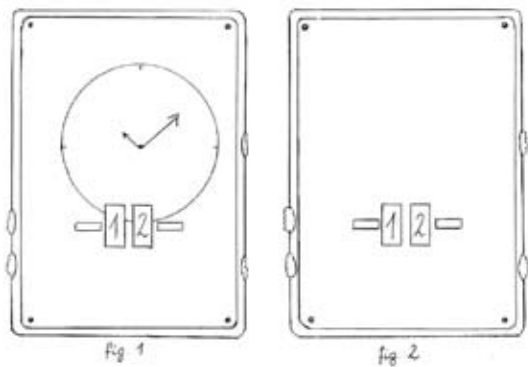

(51) 25-01 (11) **15814** (22) 2009 10 27 (21) 15560
(73) WAKOZ BETON SPÓŁKA Z OGRANICZONĄ ODPOWIEDZIALNOŚCIĄ, Luzino, (PL)
(72) Wicki Ireneusz
(54) Galanteria betonowa
(55)

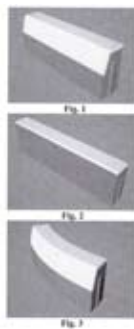

(51) 12-11 (11) **15818** (22) 2009 04 14 (21) 14287
(73) CREATORIA Jakub Karwata, Kielce, (PL)
(72) Karwata Jakub
(54) Pojazd jednośladowy
(55)

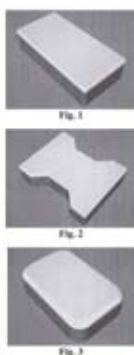

Fig. 1.1



Fig. 2.1

(51) 25-01 (11) **15815** (22) 2009 10 27 (21) 15559
(73) WAKOZ BETON SPÓŁKA Z OGRANICZONĄ ODPOWIEDZIALNOŚCIĄ, Luzino, (PL)
(72) Wicki Ireneusz
(54) Kostka brukowa
(55)



327

**WPISY I ZMIANY W REJESTRZE WZORÓW PRZEMYSŁOWYCH
(nieuwzględnione w innych samodzielnych ogłoszeniach)**

Poniższe zestawienie zawiera kolejno: numer rejestracji wzoru przemysłowego, datę wpisu, oznaczenie rubryki, w której dokonano wpisu lub zmiany oraz treść wpisu. Poszczególne rubryki rejestru wzorów przemysłowych zawierają następujące dane:

rubryka A - nazwisko i imię albo nazwa, miejsce zamieszkania albo siedziba uprawnionego z prawa z rejestracji wzoru przemysłowego (miejscowość, kraj) oraz numer identyfikacji podatkowej NIP, a także numer PESEL albo numer identyfikacyjny REGON, o ile zgłaszający je wskazał,

rubryka B - przedmiot wzoru przemysłowego,

rubryka C - nazwisko i imię twórcy wzoru przemysłowego oraz jego miejsce zamieszkania (miejscowość, kraj),

rubryka D - prawa ograniczające prawo z rejestracji,

rubryka E - wnioski o unieważnienie i sprzeciwy oraz decyzje dotyczące danego prawa z rejestracji,

rubryka F - data unieważnienia lub data i przyczyna wygaśnięcia prawa z rejestracji.

Uwaga: Publikacji podlegają: zmiana uprawnionego, twórcy, zmiana nazwy uprawnionego, prawa ograniczające prawo z rejestracji wzoru przemysłowego, sprostowania istotnych pomyłek.

1045 2010 04 08 A. Wprowadzono zmianę uprawnionego przez wykreślenie wpisu: „Geberit Technik AG, Jona, Szwajcaria” i dokonanie wpisu: „Geberit International AG, Jona, Szwajcaria”

2602, 3434 2010 04 08 A. Wprowadzono zmianę uprawnionego przez wykreślenie wpisu: „GEBERIT TECHNIK AG, Jona, Szwajcaria” i dokonanie wpisu: „Geberit International AG, Jona, Szwajcaria”

6098 2010 04 28 A. Wprowadzono zmianę uprawnionego przez wykreślenie wpisu: „SEVROLL SYSTEM Sp. z o.o., 02-495 Warszawa Pl. Czerwca 1976 nr 1 B, Polska” i dokonanie wpisu: „SEVROLL SYSTEM Sp. z o.o., Warszawa, Polska 012359683; Anna Dolny, Gdańsk, Polska”

8951 2010 04 08 A. Wprowadzono zmianę uprawnionego przez wykreślenie wpisu: „GEBERIT TECHNIK AG, Jona, Szwajcaria” i dokonanie wpisu: „Geberit International AG, Jona, Szwajcaria”

13218 2009 12 29 A. Wprowadzono zmianę uprawnionego przez wykreślenie wpisu: „Marek Adamczewski, Szczecin, Polska” i dokonanie wpisu: „ZIMNY spółka z ograniczoną odpowiedzialnością, Łódź, Polska 470761781”

328

**DECYZJE STWIERDZAJĄCE WYGAŚNIĘCIE
DECYZJI O UDZIELENIU PRAWA Z REJESTRACJI**

Poniższe zestawienie zawiera numer zgłoszenia wzoru przemysłowego.

13372	14851	14947	15299
13927	14855	15119	15300
14606	14946	15120	15469

329

**DECYZJE O UNIEWAŻNIENIU
PRAWA Z REJESTRACJI**

Poniższe zestawienie zawiera kolejno: numer rejestracji wzorów przemysłowych, datę unieważnienia prawa z rejestracji oraz treść decyzji.

11421 2009 06 19 unieważniono prawo z rejestracji wzoru przemysłowego.

330

**DECYZJE O WYGAŚNIĘCIU
PRAWA Z REJESTRACJI**

Poniższe zestawienie zawiera kolejno: numer rejestracji wzorów przemysłowych i datę wygaśnięcia prawa z rejestracji.

5517	2008 05 23	7316	2009 05 06
5933	2008 04 30	7322	2009 10 23
5954	2008 06 03	7329	2009 05 04
5955	2008 06 26	7332	2009 05 04
5982	2008 07 14	7335	2009 04 19
6016	2008 06 30	7338	2009 05 06
6984	2008 12 22	7339	2009 05 06
7061	2009 02 27	7340	2009 05 04
7069	2009 02 27	7357	2009 05 17
7204	2009 05 20	7361	2009 05 17
7246	2009 05 04	7362	2009 05 03
7247	2009 05 04	7364	2009 03 10
7278	2009 05 04	7368	2009 05 04
7279	2009 05 02	7370	2009 05 04
7280	2009 05 03	7372	2009 05 14
7281	2009 05 02	7373	2009 04 30
7285	2009 05 04	7374	2009 04 30
7288	2009 05 11	8055	2009 04 19
7295	2009 05 14	8060	2009 04 16
7296	2009 05 14	8214	2009 04 22
7297	2009 05 14	8266	2009 04 22
7298	2009 05 14	8303	2009 04 27
7299	2009 05 14	8349	2009 04 30
7300	2009 05 14	8391	2009 04 30
7301	2009 05 14	8526	2009 04 14
7303	2009 04 19	8611	2009 04 26
7308	2009 03 15	10139	2009 05 10

D. ZNAKI TOWAROWE

Cyfrowe kody identyfikacyjne (wg normy WIPO ST. 60), które poprzedzają informacje o dokonanej rejestracji oznaczają:

- (111) – numer prawa ochronnego
- (151) – data wydania decyzji o udzieleniu prawa ochronnego
- (210) – numer zgłoszenia
- (220) – data zgłoszenia (w przypadku konwersji – oznaczono literą K – jest to data od której liczy się okres ochrony na terenie Polski)
- (441) – data ogłoszenia o zgłoszeniu
- (510) – wykaz towarów
- (511) – klasy towarowe
- (531) – symbol klasyfikacji elementów graficznych znaku
- (540) – określenie znaku towarowego ze wskazaniem kolorów
- (551) – wskazanie kategorii znaku towarowego lub udzielonego prawa jeżeli dotyczy wspólnego prawa ochronnego, wspólnego znaku towarowego albo wspólnego znaku towarowego gwarancyjnego
- (732) – nazwisko i imię lub nazwę uprawnionego, jego miejsce zamieszkania lub siedzibę oraz kod kraju

331

REJESTRACJA

(od nr 227 201 do nr 228 060)

(111) **227201** (220) 2005 05 13 (210) 294921
 (151) 2009 12 29 (441) 2005 08 22
 (732) SOPLICOWO Jacek Dąbrowski, Białowieża, PL.
 (540) Dwór Soplicowo
 (510), (511) **43** usługi zaopatrzenia w żywność i napoje, tymczasowe zakwaterowanie.

(111) **227202** (220) 2005 11 21 (210) 302556
 (151) 2010 02 09 (441) 2006 03 06
 (732) OPTO Dorota Skiedrzyńska, Łask, PL.
 (540)

Global Phone

Kolor znaku: czarny, czerwony

(531) 27.5.1, 29.1.12
 (510), (511) **09** urządzenia do nagrywania transmisji, transformacji i reprodukcji dźwięku i/lub obrazu, komputery oraz oprogramowanie, wyposażenie i urządzenia peryferyjne, **35** zgrupowanie na rzecz osób trzecich różnych artykułów przemysłowych, pozwalające nabywcy wygodnie je oglądać i kupować w systemie sprzedaży detalicznej lub hurtowej, **38** łączność przez terminale komputerowe, połączenia z siecią komputerową za pośrednictwem telekomunikacji, obsługa firm w zakresie przesyłania danych za pomocą środków telekomunikacji, usługi w zakresie telekomunikacji, **42** projektowanie, instalacja i wdrażanie systemów komputerowych, oprogramowania komputerowego, opracowywanie stron internetowych, projektowanie i doradztwo w zakresie sprzętu i instalacji teletechnicznych i internetowych, przetwarzanie danych, tworzenie baz danych.

(111) **227203** (220) 2006 07 25 (210) 313568
 (151) 2010 04 21 (441) 2006 10 30
 (732) WOLA Sp. z o.o., Zduńska Wola, PL.

(540)



(531) 27.5.1
 (510), (511) **25** rajstopy, rajtuzy, getry, skarpety, stopki, podkolanówki, nadkolanówki.

(111) **227204** (220) 2006 11 15 (210) 317990
 (151) 2010 03 26 (441) 2007 02 19
 (732) Cambridge Nutritional Foods Limited, Corby, GB.
 (540)

**Dieta
Cambridge**

(531) 9.7.1, 27.5.1
 (510), (511) **05** suplementy do żywności do celów medycznych i suplementy diety stosowane przy stracie wagi lub w utrzymywaniu wagi do celów medycznych; napoje dietetyczne; dodatki dietetyczne i suplementy dietetyczne; witaminy i preparaty mineralne; dietetyczne proteinowe i/lub węglowodanowe suplementy do żywności do celów medycznych, **16** druki; książki; podręczniki instruktażowe; czasopisma; ulotki; literatura, wszystkie w/w dotyczące zdrowia, ćwiczeń, diet, utraty wagi i odżywiania, **29** produkty spożywcze na bazie mleka; napoje na bazie mleka; napoje z mlekiem; koktajle mleczne;

proszki i mieszanki mleczne w proszku do sporządzania koktajli mlecznych; granulaty i preparaty na bazie żelatyny spożywczej do sporządzania musów; preparaty na bazie żelatyny spożywczej do zmieniania płynów w jadalne musy; zupy i preparaty do sporządzania zup; niemedyce proteinowe i/lub węglowodanowe suplementy do żywności do celów dietetycznych zawarte w klasie 29; napoje mleczne o smaku owocowym, **30** batony oblane czekoladą zastępujące posiłki; makarony i dania z makaronów; napoje czekoladowe z dodatkiem mleka; preparaty spożywcze na bazie węglowodanów zawarte w klasie 30; preparaty i produkty zbożowe; muesli; batony zbożowe; słodycze i batony jako słodycze; kawy i herbaty; napary i herbatki ziołowe/owocowe, **32** napoje bezalkoholowe; napoje bezalkoholowe zastępujące posiłki; wody; soki owocowe i napoje owocowe; syropy i preparaty do sporządzania napojów, **44** konsultacje i doradztwo w zakresie redukcji wagi, utrzymania wagi, programów dietetycznych, odżywiania i ćwiczeń gimnastycznych; doradztwo dietetyczne; porady dietetyczne.

(111) **227205** (220) 2007 03 17 (210) 322769
 (151) 2010 02 08 (441) 2007 06 25
 (732) MAXIMIX Spółka z ograniczoną odpowiedzialnością,
 Łomża, PL.
 (540)



Kolor znaku: czerwony, niebieski, biały, żółty

(531) 26.1.1, 26.4.2, 27.5.1, 29.1.14

(510), (511) **35** zawodowe pośrednictwo między wytwórcami towarów i konsumentami polegające na gromadzeniu towarów: warzyw, owoców, wyrobów tytoniowych i alkoholowych, chemii gospodarczej, kosmetyków, materiałów piśmiennych, gazet i czasopism, artykułów spożywczych z wyłączeniem wyrobów piekarniczych i z wyłączeniem przekąsek w postaci chrupków, oraz udostępnianiu klientom wskazanych towarów w celu obejrzenia i nabycia w hurtowniach albo w obiektach sprzedaży detalicznej, usługi organizowania sieci sprzedaży, publikacja i rozpowszechnianie materiałów reklamowych, marketing, organizowanie targów i wystaw w celach handlowych i reklamowych, doradztwo w zakresie prowadzenia działalności gospodarczej, prowadzenie ksiąg i rachunkowości, prowadzenie komputerowych baz danych, **39** dystrybucja i dostarczanie towarów, spedycja, pakowanie, magazynowanie i przechowywanie towarów, towarowy transport drogowy, wynajem środków transportu, **42** doradztwo w dziedzinie komputeryzacji i informatyzacji, projektowanie, instalacja, aktualizacja i konserwacja systemów i programów komputerowych.

(111) **227206** (220) 2007 08 28 (210) 329419
 (151) 2010 01 20 (441) 2007 12 10
 (732) ITI Neovision Spółka z ograniczoną odpowiedzialnością,
 Warszawa, PL.
 (540)



Kolor znaku: czarny, szary

(531) 3.9.1, 27.5.1, 29.1.12

(510), (511) **03** kosmetyki, wyroby perfumeryjne, środki myjące, czyszczące i piorące, **09** programy telewizyjne, filmy, audycje radio-

we, nagrania dźwięku, obrazu i filmowe utrwalone w formie zapisanej taśmy filmowej, taśmy video, taśmy magnetycznej, dysków optycznych, w formacie MP3, w wersji przystosowanej do odtwarzania w komputerach multimedialnych, w odtwarzaczach CD, DVD, zapisane nośniki obrazu i dźwięku, gry komputerowe, interaktywne gry komputerowe urządzenia do nagrywania, zapisywania, odtwarzania i reprodukcji dźwięku, obrazu, informacji i zapisu filmowego w formie analogowej i cyfrowej, elektryczna i elektroniczna aparatura służąca do odbioru przekazu satelitarne, naziemnego, kablowego i światłowodowego, nadajniki sygnału naziemnego, kablowego i satelitarne, odbiorniki telewizyjne i radiowe, odbiorniki telewizyjne i radiowe z wbudowanym dekoderny sygnału, urządzenia do odtkodowywania zakodowanego sygnału zawierające zestaw do odbioru telewizji, zestawy aparaturowe zawierające dekoderny i interaktywną przeglądarkę kanałów telewizji satelitarnej, zestawy aparaturowe zawierające dekoderny i nagrywarkę do zapisywania programów telewizyjnych i dźwiękowych-rejestracja dźwięku i obrazu na wbudowanym dysku twardym PVR umożliwiającą wybór zapisywanych programów (personal video recorder-osobisty rejestrator obrazu), komputery, programy komputerowe, programy komputerowe umożliwiające użytkownikom telewizji oglądanie i zakup towarów, za pośrednictwem cyfrowych kanałów telewizyjnych, programy do prowadzenia gier komputerowych, konkursów przystosowane do użycia z odbiornikiem telewizyjnym jako ekranem komputerowym, programy komputerowe do obsługi interaktywnej telewizji, urządzenia do zapisu audio i video w postaci skompresowanej, anteny radiowe i telewizyjne, urządzenia do zapisywania, zapamiętywania i odtwarzania obrazów, dźwięków i zapisu wideo w postaci plików MP3, aparaty telefoniczne, **16** papier, karton i wyroby z tych materiałów nie ujęte w innych klasach, druki akcydensowe, kalendarze, foldery, prospekty, afisze, plakaty, fotografie, nalepki, publikacje drukowane, czasopisma, książki, broszury, materiały piśmienne, papeterie, torby do pakowania z papieru i tworzyw sztucznych materiały szkoleniowe i instruktażowe (z wyjątkiem aparatów), **25** odzież, odzież sportowa, obuwie, nakrycia głowy, **28** zabawki i sprzęt sportowy, **35** usługi w zakresie reklamy: organizacja i prowadzenie kampanii reklamowych, wynajem i sprzedaż miejsca i czasu na cele reklamowe w środkach masowego przekazu, usługi produkcji audycji i filmów reklamowych dla radia, telewizji, filmu, Internetu, usługi w zakresie dystrybucji i doręczenia prospektów i próbek reklamowych, organizacji pokazów i wystaw, usługi badania opinii publicznej, badania rynku mediów i reklamy, usługi prowadzenia sklepu i hurtowni wielobranżowej, usługi sprzedaży: odzieży, obuwia, wyrobów papierniczych, kosmetyków, chemii gospodarczej, książek, czasopism, gazet, sprzętów gospodarstwa domowego, mebli, wyposażenia wnętrz, usługi prowadzenia sklepu i hurtowni wielobranżowej, usługi sprzedaży: odzieży, obuwia, wyrobów papierniczych, kosmetyków, chemii gospodarczej, książek, czasopism, gazet, sprzętów gospodarstwa domowego, mebli, wyposażenia wnętrz za pośrednictwem Internetu (sklep internetowy), usługi prowadzenia sprzedaży niżej wymienionych towarów z naniesionym logo jako elementem reklamowo-ozdobnym: apaszkii jedwabne, baloniki, bandanki, banery, beżrakawniki, bloczki post-it, bluzy, bombki, breloczki, chorągiewki, czapki, daszki, długopisy, elektroniczne urządzenia do tłumaczeń językowych, elektroniczne urządzenia ze słownikiem, etui skórzane na długopisy, etui skórzane na wizytówki, flagi, galanteria odzieżowa damska i męska, galanteria skórzana, galanteria papierowa, kalendarze, kalkulatory, kapelusze, karafki, konstrukcje dmuchane i balony, kosmetyczki, kosmetyki, koszulki polo, krawaty, krzeselka, kubki, kurtki, latawce, maskotki, materiały biurowe i szkolne, pudełka, naklejki i nalepki, notesy, obrusy, odtwarzacze płyt kompaktowych i kaset, ołówki, opakowania na napoje, organizery, otwieracze do butelek, pałeczki chińskie, papiery pakowe, parasole, parasolki, parawany, paraa jedwabne, piłki, piórniki, plecaki, podkładki pod kubki, kieliszki i szklanki, podkładki pod mysz, pokrowce na telefony, portfele, postery, radioodbiorniki, rękawiczki, rękawiczki, sakwy rowerowe, sakwy podróżne, samochodowe osłony przeciwsłoneczne, siatki, skrobaczki do szyb, słodczyce, standy, stroje dla personelu, szale, szaliki, teczki skórzane, termosy, torby i torebki, torciki, trąbki, t-shirty, wizytowniki, wody perfumowane i perfumy, worki żeglarskie, wyroby ze szkła i porcelany, zabawki, zegary ściennie, zegarki, znaczki z logo, **36** usługi w zakresie pośrednictwa w zawieraniu umów ubezpieczeniowych, umów kredytowych za pośrednictwem telewizji interaktywnej i sieci teleinformatycznych Internet, sprawdzanie stanu konta za pośrednictwem telewizji interaktywnej i sieci teleinformatycznych Internet, umożliwienia doko-

nywania płatności za pośrednictwem telewizji interaktywnej i Internetu, obsługa kart kredytowych za pośrednictwem telewizji interaktywnej i Internetu, **37** usługi w zakresie: instalacji, obsługi i napraw systemów przekazywania dźwięku i obrazu w systemie łączności radiofonicznej, telewizyjnej, kablowej, światłowodowej, satelitarnej i naziemnej w systemie cyfrowym i analogowym, instalacji i naprawy urządzeń do odbioru sygnału telewizyjnego, radiowego, instalacja anten zbiorczych indywidualnych do odbioru tego sygnału, instalacja i naprawa sprzętu do odcodowywania sygnału, **38** usługi telekomunikacyjne, usługi agencji informacyjnej: zbieranie i rozpowszechnianie informacji, usługi rozpowszechniania programów telewizyjnych, reportaży, filmów dokumentalnych i fabularnych, widowisk rozrywkowych i sportowych oraz audycji z interaktywnym udziałem widzów, usługi: emisji telewizyjnej i radiowej, obsługi przekazu dźwięku i obrazu, obsługi przekazu cyfrowego, organizowania systemów transmisyjnych dźwięku, obrazu i sygnału cyfrowego, rozpowszechniania programów i informacji za pośrednictwem sieci informatycznych-Internetu, usługi komunikacyjne za pośrednictwem przekazu satelitarnego, naziemnego kablowego i światłowodowego, usługi telekomunikacyjne spersonalizowane-zakres dostępu do treści informacyjnych i usług indywidualnie określonych dla każdego abonenta z możliwością wykorzystania przesyłania informacji od abonenta do operatora w celu wyboru usług, uczestniczenia w grach konkursach, głosowaniach i dokonywania zakupów z jednoczesnym przekazywaniem informacji od i do klienta, usługi telekomunikacyjne przeznaczone do obsługi sprzedaży detalicznej towarów poprzez bezpośrednią komunikację z klientem, usługi przekazu telewizyjnego łącznie z umożliwianiem wyboru z pośród wielu programów i inteligentnej automatycznej selekcji programów, które mają być nagrywane, usługi emisji i transmisji telewizji interaktywnej, interaktywnej rozrywki i konkursów usługi dostarczania informacji on-line z komputerowych baz danych, umożliwianie dostępu do stron WWW za pośrednictwem przekazu telewizyjnego poprzez interaktywny portal telewizyjny, udzielanie informacji i usługi konsultacyjne dotyczące wyżej wymienionych usług, dostarczanie dostępu do Internetu, wynajem miejsca na strony WWW, usługi poczty elektronicznej, dostarczanie dostępu do stron MP3 w Internecie, dostarczanie dostępu do zasobów muzycznych, filmowych i zbiorów obrazów w sieci internetowej, wynajem urządzeń do odbioru i nadawania sygnału telewizyjnego i radiowego, odbiorników radiowych i telewizyjnych, urządzeń do kodowania i dekodowania sygnału cyfrowego i analogowego, zapewnienie dostępu do sieci LAN-przesyłanie danych z i do sieci lokalnej (Local Area Network) jak również umożliwianie dostępu do Internetu za pośrednictwem tej sieci, **41** usługi rozrywki i nauczania: organizacja rozrywkowych widowisk telewizyjnych, audycji radiowych, produkcja filmów dokumentalnych, reportaży, programów telewizyjnych, organizacji teleturniejów i konkursów, organizacja audycji z interaktywnym udziałem widzów, dostarczanie rozrywki i usług edukacyjnych za pośrednictwem radia, telewizji, Internetu, dostęp do tych usług edukacyjnych i rozrywkowych w systemie on-line, w systemie telewizji interaktywnej, usługi wynajmowania sprzętu do nagrywania, odtwarzania dźwięku i obrazu, dostarczanie informacji o rozrywce, edukacji, programach radiowych i telewizyjnych, imprezach sportowych, usługi automatycznego zapisywania programów telewizyjnych zgodnie z preferencjami odbiorców i następnie odtwarzanie ich w czasie wybranym przez odbiorcę, usługi dostarczania muzyki, video, dźwięku i obrazu w postaci plików MP3 ze stron WWW poprzez Internet, usługi wynajmowania studia nagraniowego, filmowego, organizacji i produkcji nagrań filmowych, dźwiękowych, usługi organizacji imprez artystycznych, estradowych, sportowych, rekreacyjnych, usługi wydawnicze: publikowanie książek i innych materiałów drukowanych, publikowanie książek, magazynów, czasopism, gazet w formie elektronicznej, udostępnianie ich w sieci internetowej, usługi obsługi technicznej i organizacyjnej produkcji telewizyjnej i filmowej, **42** opracowywanie i wdrażanie programów komputerowych, wykonywanie opinii i badań w dziedzinie środków komunikacji publicznej, multimedialnej, prognozy pogody, **45** usługi administrowania prawami własności intelektualnej, udzielania licencji i pośrednictwa w obrocie prawami własności intelektualnej.

(111) **227207** (220) 2007 08 28 (210) 329420
 (151) 2010 01 20 (441) 2007 12 10
 (732) ITI Neovision Spółka z ograniczoną odpowiedzialnością,
 Warszawa, PL.

(540)



Kolor znaku: niebieski, jasnoniebieski

(531) 3.9.1, 27.5.1, 29.1.4

(510), (511) **03** kosmetyki, wyroby perfumeryjne, środki myjące, czyszczące i piorące, **09** programy telewizyjne, filmy, audycje radiowe, nagrania dźwięku, obrazu i filmowe utrwalone w formie zapisanej taśmy filmowej, taśmy video, taśmy magnetycznej, dysków optycznych, w formacie MP3, w wersji przystosowanej do odtwarzania w komputerach multimedialnych, w odtwarzaczach CD, DVD, zapisane nośniki obrazu i dźwięku, gry komputerowe, interaktywne gry komputerowe urządzenia do nagrywania, zapisywania, odtwarzania i reprodukcji dźwięku, obrazu, informacji i zapisu filmowego w formie analogowej i cyfrowej, elektryczna i elektroniczna aparatura służąca do odbioru przekazu satelitarnego, naziemnego, kablowego i światłowodowego, nadajniki sygnału naziemnego, kablowego i satelitarnego, odbiorniki telewizyjne i radiowe, odbiorniki telewizyjne i radiowe z wbudowanym dekodery sygnału, urządzenia do odcodowywania zakodowanego sygnału zawierające zestaw do odbioru telewizji, zestawy aparaturowe zawierające dekodery i interaktywną przeglądarkę kanałów telewizji satelitarnej, zestawy aparaturowe zawierające dekodery i nagrywarkę do zapisywania programów telewizyjnych i dźwiękowych-rejestracja dźwięku i obrazu na wbudowanym dysku twardym PVR umożliwiającą wybór zapisywanych programów (personal video recorder-osobisty rejestrator obrazu), komputery, programy komputerowe, programy komputerowe umożliwiające użytkownikom telewizji oglądanie i zakup towarów, za pośrednictwem cyfrowych kanałów telewizyjnych, programy do prowadzenia gier komputerowych, konkursów przystosowane do użycia z odbiornikiem telewizyjnym jako ekranem komputerowym, programy komputerowe do obsługi interaktywnej telewizji, urządzenia do zapisu audio i video w postaci skompresowanej, anteny radiowe i telewizyjne, urządzenia do zapisywania, zapamiętywania i odtwarzania obrazów, dźwięków i zapisu video w postaci plików MP3, aparaty telefoniczne, **16** papier, karton i wyroby z tych materiałów nie ujęte w innych klasach, druki akcydensowe, kalendarze, foldery, prospekty, afisze, plakaty, fotografie, nalepki, publikacje drukowane, czasopiśma, książki, broszury, materiały piśmienne, papeteria, torby do pakowania z papieru i tworzyw sztucznych materiały szkoleniowe i instruktażowe (z wyjątkiem aparatów), **25** odzież, odzież sportowa, obuwie, nakrycia głowy, **28** zabawki i sprzęt sportowy, **35** usługi w zakresie reklamy: organizacja i prowadzenie kampanii reklamowych, wynajem i sprzedaż miejsca i czasu na cele reklamowe w środkach masowego przekazu, usługi produkcji audycji i filmów reklamowych dla radia, telewizji, filmu, Internetu, usługi w zakresie dystrybucji i doręczenia prospektów i próbek reklamowych, organizacji pokazów i wystaw, usługi badania opinii publicznej, badania rynku mediów i reklamy, usługi prowadzenia sklepu i hurtowni wielobranżowej, usługi sprzedaży: odzieży, obuwia, wyrobów papierniczych, kosmetyków, chemii gospodarczej, książek, czasopism, gazet, sprzętów gospodarstwa domowego, mebli, wyposażenia wnętrz, usługi prowadzenia sklepu i hurtowni wielobranżowej, usługi sprzedaży: odzieży, obuwia, wyrobów papierniczych, kosmetyków, chemii gospodarczej, książek, czasopism, gazet, sprzętów gospodarstwa domowego, mebli, wyposażenia wnętrz za pośrednictwem Internetu (sklep internetowy), usługi prowadzenia sprzedaży niżej wymienionych towarów z naniesionym logo jako elementem reklamowo-ozdobnym: apaszki jedwabne, baloniki, bandanki, banery, bezrękawniki, bloczki post-it, bluzy, bombki, breloczki, chorągiewki, czapki, daszki, długopisy, elektroniczne urządzenia do tłumaczeń językowych, elektroniczne urządzenia ze słownikiem, etui skórzane na długopisy, etui skórzane na wizytówki, flagi, galanteria odzieżowa damska i męska, galanteria skórzana, galanteria papierowa, kalendarze, kalkulatory, kapelusze, karafki, konstrukcje dmuchane i balony, kosmetyczki, kosmetyki, koszulki polo, krawaty, krzeselka, kubki, kurtki, latawce, maskotki, materiały biurowe i szkolne, pudełka, naklejki i nalepki, notesy, obrusy, odtwarzacze płyt kompaktowych i kaset, ołówki, opakowania na napoje, organizery, otwieracze do butelek, pałeczki chińskie, papiery pakowe, parasole, parasolki, parawany, para jedwabne, piłki, piórni-

ki, plecaki, podkładki pod kubki, kieliszki i szklanki, podkładki pod mysz, pokrowce na telefony, portfele, postery, radioodbiorniki, ręczniki, ręczniki, sakwy rowerowe, sakwy podróżne, samochodowe osłony przeciwsłoneczne, siatki, skrobaczki do szyb, słodczyce, standy, stroje dla personelu, szale, szaliki, teczki skórzane, termosy, torby i torebki, torciki, trąbki, t-shirty, wizytowniki, wody perfumowane i perfumy, worki żeglarskie, wyroby ze szkła i porcelany, zabawki, zegary ściennie, zegarki, znaczki z logo, **36** usługi w zakresie pośrednictwa w zawieraniu umów ubezpieczeniowych, umów kredytowych za pośrednictwem telewizji interaktywnej i sieci teleinformatycznych Internet, sprawdzanie stanu konta za pośrednictwem telewizji interaktywnej i sieci teleinformatycznych Internet, umożliwienia dokonywania płatności za pośrednictwem telewizji interaktywnej i Internetu, obsługa kart kredytowych za pośrednictwem telewizji interaktywnej i Internetu, **37** usługi w zakresie: instalacji, obsługi i napraw systemów przekazywania dźwięku i obrazu w systemie łączności radiofonicznej, telewizyjnej, kablowej, światłowodowej, satelitarnej i naziemnej w systemie cyfrowym i analogowym, instalacji i naprawy urządzeń do odbioru sygnału telewizyjnego, radiowego, instalacja anten zbiorczych indywidualnych do odbioru tego sygnału, instalacja i naprawa sprzętu do odcodowywania sygnału, **38** usługi telekomunikacyjne, usługi agencji informacyjnej: zbieranie i rozpowszechnianie informacji, usługi rozpowszechniania programów telewizyjnych, reportaży, filmów dokumentalnych i fabularnych, widowisk rozrywkowych i sportowych oraz audycji z interaktywnym udziałem widzów, usługi: emisji telewizyjnej i radiowej, obsługi przekazu dźwięku i obrazu, obsługi przekazu cyfrowego, organizowania systemów transmisyjnych dźwięku, obrazu i sygnału cyfrowego, rozpowszechniania programów i informacji za pośrednictwem sieci informatycznych-Internetu, usługi komunikacyjne za pośrednictwem przekazu satelitarne, naziemne kablowego i światłowodowego, usługi telekomunikacyjne spersonalizowane-zakres dostępu do treści informacyjnych i usług indywidualnie określonych dla każdego abonenta z możliwością wykorzystania przesyłania informacji od abonenta do operatora w celu wyboru usług, uczestniczenia w grach konkursach, głosowaniach i dokonywania zakupów z jednoczesnym przekazywaniem informacji od i do klienta, usługi telekomunikacyjne przeznaczone do obsługi sprzedaży detalicznej towarów poprzez bezpośrednią komunikację z klientem, usługi przekazu telewizyjnego łącznie z umożliwianiem wyboru z pośród wielu programów i inteligentnej automatycznej selekcji programów, które mają być nagrywane, usługi emisji i transmisji telewizji interaktywnej, interaktywnej rozrywki i konkursów usługi dostarczania informacji on-line z komputerowych baz danych, umożliwianie dostępu do stron WWW za pośrednictwem przekazu telewizyjnego poprzez interaktywny portal telewizyjny, udzielanie informacji i usługi konsultacyjne dotyczące wyżej wymienionych usług, dostarczanie dostępu do Internetu, wynajem miejsca na strony WWW, usługi poczty elektronicznej, dostarczanie dostępu do stron MP3 w Internecie, dostarczanie dostępu do zasobów muzycznych, filmowych i zbiorów obrazów w sieci internetowej, wynajem urządzeń do odbioru i nadawania sygnału telewizyjnego i radiowego, odbiorników radiowych i telewizyjnych, urządzeń do kodowania i dekodowania sygnału cyfrowego i analogowego, zapewnienie dostępu do sieci LAN-przesyłanie danych z i do sieci lokalnej (Local Area Network) jak również umożliwianie dostępu do Internetu za pośrednictwem tej sieci, **41** usługi rozrywki i nauczania: organizacja rozrywkowych widowisk telewizyjnych, audycji radiowych, produkcja filmów dokumentalnych, reportaży, programów telewizyjnych, organizacji teleturniejów i konkursów, organizacja audycji z interaktywnym udziałem widzów, dostarczanie rozrywki i usług edukacyjnych za pośrednictwem radia, telewizji, Internetu, dostęp do tych usług edukacyjnych i rozrywkowych w systemie online, w systemie telewizji interaktywnej, usługi wynajmowania sprzętu do nagrywania, odtwarzania dźwięku i obrazu, dostarczanie informacji o rozrywce, edukacji, programach radiowych i telewizyjnych, imprezach sportowych, usługi automatycznego zapisywania programów telewizyjnych zgodnie z preferencjami odbiorców i następnie odtwarzanie ich w czasie wybranym przez odbiorcę, usługi dostarczania muzyki, video, dźwięku i obrazu w postaci plików MP3 ze stron WWW poprzez Internet, usługi wynajmowania studia nagraniowego, filmowego, organizacji i produkcji nagrań filmowych, dźwiękowych, usługi organizacji imprez artystycznych, estradowych, sportowych, rekreacyjnych, usługi wydawnicze: publikowanie książek i innych materiałów drukowanych, publikowanie książek, magazynów, czasopism, gazet w formie elektronicznej, udostępnianie ich w sieci inter-

netowej, usługi obsługi technicznej i organizacyjnej produkcji telewizyjnej i filmowej, **42** opracowywanie i wdrażanie programów komputerowych, wykonywanie opinii i badań w dziedzinie środków komunikacji publicznej, multimedialnej, prognozy pogody, **45** usługi administrowania prawami własności intelektualnej, udzielania licencji i pośrednictwa w obrocie prawami własności intelektualnej.

(111) **227208** (220) 2008 02 14 (210) 336639
(151) 2010 02 11 (441) 2008 05 26
(732) SANITEC KOŁO Sp. z o.o., Koło, PL.

(540) GEO
(510), (511) **11** wanny łazienkowe, wanny z wirowym ruchem wody, wanny do niasiadówek, kabiny natryskowe, brodziki, **35** prowadzenie sprzedaży hurtowej, detalicznej i poprzez Internet wanien łazienkowych, wanien z wirowym ruchem wody, wanien do niasiadówek, kabiny natryskowych i brodzików.

(111) **227209** (220) 2008 02 18 (210) 336774
(151) 2010 04 26 (441) 2008 05 26
(732) Fabryka Farb i Lakierów „ŚNIEŻKA” Spółka Akcyjna, Lubzina, PL.
(540)



Kolor znaku: złoty, czarny

(531) 26.4.2, 27.5.1, 29.1.12
(510), (511) **01** preparaty chemiczne do barwienia emalii i szkła; preparaty chemiczne do wytwarzania barwników; środki chemiczne od ożywiania kolorów do celów przemysłowych; kleje do celów przemysłowych; kleje do tapet, do płytek ściennych, do afiszów, do obuwia; środki do konserwacji cementu, cegieł, dachówek i murów (z wyjątkiem farb i olejów); rozpuszczalniki do lakierów, kit szklarski, **02** środki antykorozyjne; zaprawy cementowe; lakiery i emalie; środki do konserwacji drewna; farby akwarelowe, wodne, bakterioobójcze, ognioodporne, przeciw zanieczyszczeniom; farby do emalii; farby stosowane w ceramice; kit stolarski; folie metalowe dla malarzy; barwniki do obuwia; preparaty zabezpieczające do metali; smary i oleje przeciwrzdzewne; rozcieńczalniki do farb i lakierów; utrwalacze; zagęszczacze do farb i barwników, **03** preparaty do odbarwiania; pasty i woski do skóry, do obuwia, do podłóg i mebli, **17** farby, oleje i lakiery izolacyjne; taśmy izolacyjne; zaprawy izolacyjne; kit; materiały uszczelniające, **19** masy tynkarskie, systemy dociepleń ścian zewnętrznych budynków; materiały i płyty budowlane niemetalowe.

(111) **227210** (220) 2008 03 10 (210) 337942
(151) 2010 02 03 (441) 2008 06 23
(732) BEAUTICA Sylwia Pfajfer, Łódź, PL.
(540) nail art magazine
(510), (511) **44** usługi zabiegów i porad kosmetycznych.

(111) **227211** (220) 2008 04 23 (210) 340047
(151) 2010 02 12 (441) 2008 08 04
(732) Henryk Popiela, Nowy Sącz, PL.
(540)



Kolor znaku: biały, brązowy

(531) 26.4.1, 27.5.1, 29.1.12

(510), (511) **09** kaski ochronne, w tym dla straży pożarnej, policji, budownictwa i uprawiania sportu, separatory ruchu do oddzielania pasów ruchu na drodze, **11** urządzenia i instalacje sanitarne wykonane z akrylu, wanny, obudowy wanien, brodziki, toalety, w tym toalety przenośne wykonane także z kompozytów poliestrowych, **12** nadwozia do pojazdów, nadwozia izotermiczne i chłodnicze, nadbudowy do samochodów typu „truck”, wewnętrzne poszycia izotermiczne do samochodów typu „furgon”, części samochodowe, w tym bagażniki samochodowe, wyroby z polichloru winylu (PCW) mające zastosowanie do samochodów różnych typów, jak spojler, owiewki, nadkola, relingi dachowe, zabudowy boczne i dolne, turystyczny sprzęt pływający, w tym kajaki, łodzie wiosłowe, rowery wodne, **19** słupy ogłoszeniowe, tablice ogłoszeniowe, **21** kosze niemetalowe, pojemniki do segregacji odpadów, **30** produkty zbożowe, chleb, wyroby cukiernicze i słodczyce, **37** lakierowanie, **39** usługi w zakresie turystyki z wyjątkiem rezerwacji hoteli, pensjonatów, organizowania podróży w tym spływ łodziami po rzece, **43** usługi w zakresie turystyki polegające na rezerwacji hoteli, pensjonatów.

(111) **227212** (220) 2008 05 06 (210) 340537
(151) 2010 04 26 (441) 2008 08 18

(732) VIVALDI POLSKA Spółka z ograniczoną odpowiedzialnością, Poznań, PL.

(540) PIONEER

(510), (511) **06** drzwi metalowe; rolki, prowadnice do drzwi przesuwanych z metalu; osprzęt do drzwi metalowy, **19** drzwi niemetalowe; niemetalowe drzwi harmonijkowe, drzwi składane; panele ściennie i sufitowe; boazeria niemetalowa; ścianki działowe; boazerie PCV; listwy boazeryjne; panele boazeryjne, **35** usługi prowadzenia punktów sprzedaży; składów fabrycznych, celnych lub outsourcingowych; sklepów; sieci sklepów; hurtowni; salonów; sprzedaży na stronach Web oraz poprzez ofertę bezpośrednią takich towarów jak: drzwi i osprzęt do drzwi, materiały budowlane, panele ściennie i sufitowe, narzędzia ogrodnicze.

(111) **227213** (220) 2008 05 30 (210) 341538
(151) 2010 02 09 (441) 2008 09 01

(732) Przedsiębiorstwo Handlowo-Wytwórcze POSTI Spółka Akcyjna, Warszawa, PL.

(540)



Kolor znaku: brązowy, złoty, biały, rudy, niebieski, czerwony, beżowy, zielony

(531) 3.2.1, 11.3.5, 25.1.15, 27.5.1, 29.1.15
(510), (511) **30** herbata.

(111) **227214** (220) 2008 06 11 (210) 342005
(151) 2010 01 28 (441) 2008 09 15

(732) BAHLSEN Spółka z o.o., Skawina, PL.

(540)



Kolor znaku: biały, złoty, czerwony, brązowy

(531) 27.5.1, 29.1.14

(510), (511) **30** wyroby cukiernicze, ciastka.

(111) **227215** (220) 2008 07 06 (210) 343164
(151) 2010 03 18 (441) 2008 10 13

(732) Wydawnictwo IDEA Sp. z o.o., Kraków, PL.

(540)



Kolor znaku: zielony i jego odcienie, czarny, biały

(531) 26.11.3, 27.5.1, 29.1.13

(510), (511) **09** zapisane nośniki informacji w postaci płyt CD, **16** książki, gazety, periodyki, druki, zapisane nośniki informacji, chronione w klasie 16, **35** zgromadzenie na rzecz osób trzecich towarów pozwalających na ich swobodne oglądanie i kupowanie w sklepie lub hurtowni z książkami, gazetami, czasopismami, artykułami piśmiennymi, programami komputerowymi, taśmami audio-video, płytami kompaktowymi i innymi nośnikami informacji, usługi w zakresie sprzedaży przez Internet, usługi w zakresie reklamy, **38** usługi w zakresie prowadzenia portali internetowych, **41** usługi edukacyjne, usługi związane z prowadzeniem instruktażu i ćwiczeń w zakresie nauczania, badanie metodyki szkoleń, szkolenie za pomocą sieci internetowej, przygotowanie i produkcja programów edukacyjnych, usługi w zakresie nauczania (szkolenia) wykorzystujące wszelkie dostępne media elektroniczne, organizowanie konferencji, kursów, seminariów, publikowanie tekstów i książek innych niż teksty reklamowe, usługi produkcji nagrań dźwiękowych, video oraz filmów, usługi tłumaczeń.

(111) **227216** (220) 2008 07 15 (210) 343568
(151) 2010 03 18 (441) 2008 10 27

(732) PROGLOBAL Angelika Malinowska, Warszawa, PL.

(540) ARENA ALBIONU

(510), (511) **09** programy gier komputerowych, programy komputerowe jako software ładowalny, software [oprogramowanie] dla komputerów nagrany, programy komputerowe nagrane, urządzenia do przetwarzania informacji, **28** pionki do gier, gry, urządzenia do gier elektronicznych innych niż telewizyjne, gry planszowe, gry towarzyskie (salonowe), karty do gry, gry polegające na konstrukcjach, kości do gry, kubki na kości do gry, balony do gry, kule do gry, kulki do gry, piłki do gry, małe piłki do gier, **41** obsługa do gier w systemie on-line z sieci informatycznej, obsługa publikacji elektronicznych on-line w formie nieprzesyłalnej, publikacja elektroniczna on-line książek i periodyków, radiowe programy rozrywkowe, publikowanie tekstów innych niż teksty reklamowe, usługi rozrywki, usługi informacji o rozrywce, telewizyjne programy rozrywkowe, usługi organizowania i obsługi zjazdów.

(111) **227217** (220) 2008 07 22 (210) 343907
(151) 2010 02 24 (441) 2008 10 27

(732) „CEKO” Spółka z ograniczoną odpowiedzialnością,

Goliszew, PL.
(540)



Kolor znaku: czerwony, czarny, zielony, biały, żółty
(531) 8.7.3, 11.1.1, 11.3.1, 11.3.4, 25.1.15, 26.1.1, 26.4.2, 26.11.3, 27.5.1, 29.1.15
(510), (511) **29** wyroby z mleka: sery, twarde sery podpuszczkowe, sery twarde, sery żółte, sery z dodatkami smakowymi, sery cięte w sposób Julienne.

(111) **227218** (220) 2008 07 25 (210) 344062
(151) 2010 02 18 (441) 2008 10 27
(732) TELEWIZJA POLSKA Spółka Akcyjna, Warszawa, PL.

(540) Klan
(510), (511) **09** nośniki do rejestracji dźwięku i danych, płyty, dyski z nagraniami, automaty sprzedające przez wrzucenie monety, sprzęt przetwarzający dane i komputery, audiowizualne urządzenia do nauki, urządzenia do transmisji multimedialnych, karty magnetyczne, pióra elektroniczne, suflery telewizyjne, programy komputerowe, telewizyjne, audycje, filmy i reportaże utrwalane w formie multimedialnej, gry telewizyjne i komputerowe, **35** usługi reklamowe i produkcja reklam w systemie multimedialnym, usługi marketingu i public relations; zgrupowanie na rzecz osób trzecich towarów w rodzaju sprzętu, artykułów i programów multimedialnych, gier telewizyjnych i komputerowych; gier, zabawek i artykułów: kosmetycznych, higienicznych i opatrunkowych, odzieżowych, spożywczych, sportowych oraz wydawnictw, w sklepie, hurtowni wielobranżowej i sklepie internetowym lub tele-sklepie, tak aby umożliwić konsumentom obejrzenie i dokonanie zakupu w dobrych warunkach, **38** przekazywanie fonii i/lub wizji także w systemie cyfrowym poprzez sieci komunikacyjne, w tym sieć telewizyjną, satelitarną i Internet; rozpowszechnianie programów, reportaży i konkursów telewizyjnych lub radiowych, teleturniejów; zbieranie i przekazywanie wiadomości przez sieci komunikacyjne, w tym sieć telewizyjną, satelitarną i Internet; usługi teletekstowe i audiotekstowe; usługi organizowania systemów transmisyjnych.

(111) **227219** (220) 2008 07 30 (210) 344292
(151) 2010 02 08 (441) 2008 11 10
(732) „Kuba SPORT”-Jakub Metelski, Warszawa, PL.
(540)

mały olimpijczyk

Kolor znaku: żółty, czerwony, niebieski, czarny
(531) 26.1.1, 26.1.6, 27.5.1, 29.1.14
(510), (511) **41** usługi nauczania, kształcenia, rozrywki oraz działalność sportowa i kulturalna, usługi nauczania na poziomie przed-

szkolnym, usługi prowadzenia przedszkola, usługi organizowania zawodów sportowych, usługi prowadzenia obozów sportowych oraz organizowania obozów wakacyjnych, usługi instruktorów gimnastyki, usługi związane z organizacją wypoczynku, **44** usługi rehabilitacji, usługi opieki zdrowotnej.

(111) **227220** (220) 2008 07 31 (210) 344313
(151) 2010 03 02 (441) 2008 11 10
(732) SPONDYLUS Ryszard Wetoszka i Wojciech Wetoszka
Spółka Jawna, Szczecin, PL.

(540) spondylus
(510), (511) **10** aparaty, urządzenia i przyrządy do celów rehabilitacyjnych; aparaty i przyrządy do masażu; aparaty i przyrządy do fizjoterapii i fizykoterapii; fotele i stoły sterownicze do celów terapeutycznych i rehabilitacyjnych; aparaty i instrumenty medyczne; obuwie zdrowotne i ortopedyczne; wkładki ortopedyczne; artykuły ortopedyczne; gorsety do celów leczniczych; biustonosze dla kobiet po mastektomii; pieluchomajtki dla osób niepełnosprawnych; bielizna lecznicza; peruki medyczne; poduszki i materace rehabilitacyjne; łóżka szpitalne i specjalne do celów rehabilitacyjnych; meble specjalne dla celów medycznych; protezy; ortozy; opaski usztywniające; przyrządy rehabilitacyjne z zakresu fizjoterapii, fizykoterapii i hydroterapii; urządzenia do gimnastyki leczniczej; balkoniki do nauki chodzenia; podpórki pionizacyjne; foteliki stabilizacyjne; przyrządy do przemieszczania inwalidów; szyny ortopedyczne i łubki chirurgiczne; sprzęt ortopedyczny rehabilitacyjny; szpitalne kaczki, baseny, pojniki; sprzęt przeciwośluzowy; wyroby przeciwwyłakowe; sprzęt stomijny; zestawy kompleksowego wyposażenia sal rehabilitacyjnych, **11** wyposażenie łazienek dla osób niepełnosprawnych; sprzęt łazienkowy dla osób niepełnosprawnych; podnośniki łazienkowe; uchwyty rehabilitacyjne przywannaowe i przyścienne; urządzenia łazienkowe do masażu wodnego, **12** wózki spacerowe rehabilitacyjne dla dzieci specjalnej troski; wózki dziecięce; fotele inwalidzkie; fotele do samochodów dla osób niepełnosprawnych; pojazdy inwalidzkie; rowery rehabilitacyjne; rowery dla inwalidów; rampy i podjazdy dla inwalidów; wózki podnośnikowe dla inwalidów; wózki inwalidzkie, **35** zgrupowanie na rzecz osób trzecich towarów, pozwalające nabywcy oglądać je i kupować w hurtowniach, sklepach i punktach sprzedaży, z wyposażeniem, sprzętem i artykułami medycznymi, rehabilitacyjnymi, ortopedycznymi, pielęgnacyjnymi, farmaceutykami i kosmetykami; meblami, wyposażeniem biurowym; sprzęt komputerowy i urządzenia peryferyjne dla celów medycznych i rehabilitacyjnych; sprzedaż wymienionych towarów przez Internet, na zamówienia telefoniczne i poprzez pocztę; usługi związane z: doradztwem w zakresie organizowania i prowadzenia działalności gospodarczej, doradztwem i zarządzaniem działalnością gospodarczą; wypożyczanie sprzętu medycznego, rehabilitacyjnego i ortopedycznego; wypożyczanie wózków i pojazdów do przemieszczania osób niepełnosprawnych; organizacja w celach handlowych lub reklamowych wystaw i targów; pośrednictwo handlowe w celu kojarzenia kontrahentów i zawierania umów handlowych; usługi w zakresie reklamy i marketingu; pozyskiwanie danych do komputerowych baz danych; systematyzacja danych w komputerowych bazach danych, **36** pośrednictwo finansowe; pośrednictwo w uzyskaniu kredytów, pożyczek i zwrotu kosztów; zarządzanie nieruchomościami; pośrednictwo kupna, sprzedaży; kupno, sprzedaż i wynajem nieruchomości, **37** usługi w zakresie instalowania, konserwacji i napraw sprzętu medycznego, ortopedycznego i rehabilitacyjnego, **39** przewóz towarów i osób transportem samochodowym-w tym przewóz osób niepełnosprawnych; usługi kierowców; wypożyczanie pojazdów; konfekcjonowanie towarów, **41** usługi edukacyjne i szkoleniowe z dziedziny ortopedii, chirurgii ortopedycznej, rehabilitacji; szkolenie personelu medycznego w technikach wykonywania zabiegów fizjoterapeutycznych, fizykoterapeutycznych, obsługiwanian urządzeń służących do ćwiczeń rekreacyjnych i gimnastyki leczniczej; szkolenie w zakresie stosowania technik kinezyterapii i fizykoterapeutycznych oraz masażu leczniczego; publikowanie książek; produkcja filmów o tematyce leczniczej i medycznej; organizowanie i prowadzenie pracowni specjalistycznych; usługi organizacji wypoczynku zdrowotnego i rehabilitacyjnego; usługi z zakresu organizacji wypoczynku, rekreacji, rozrywki, organizowanie obozów w zakresie nauki, rozrywki i zabawy, usługi klubów ochrony zdrowia w zakresie poprawiania kondycji; usługi tłumaczenia, **44** usługi medyczne w zakresie: podstawowej opieki zdrowotnej, specjalistycznej opieki

zdrowotnej, ortopedii, rehabilitacji leczniczej, fizjoterapii, fizykoterapii, diagnostyki medycznej, profilaktyki i promocji zdrowotnej oraz odnowy biologicznej; porady psychologa; psychoterapia; masaż; sauna; prowadzenie innej działalności bezpośrednio lub pośrednio związanej z ochroną i odnową zdrowia.

(111) **227221** (220) 2008 08 20 (210) 344963
(151) 2010 02 08 (441) 2008 11 24
(732) CHOCO BUENO Spółka z ograniczoną odpowiedzialnością, Brzeg, PL.
(540)



Kolor znaku: żółty, czerwony, czarny
(531) 26.11.1, 27.5.1, 29.1.13
(510), (511) **30** wyroby cukiernicze, piekarnicze, czekoladowe, słodkie, produkty zbożowe.

(111) **227222** (220) 2008 08 18 (210) 344973
(151) 2010 02 08 (441) 2008 11 24
(732) Przedsiębiorstwo Wielobranżowe „DEFRO” Robert Dziubeła, Ruda Strawczyńska, PL.
(540)



Kolor znaku: czerwony, żółty
(531) 26.4.2, 27.5.1, 29.1.12
(510), (511) **07** betoniarki, mieszalniki, **11** kotły grzewcze centralnego ogrzewania.

(111) **227223** (220) 2008 08 26 (210) 345330
(151) 2010 01 25 (441) 2008 12 08
(732) Arkadiusz Nowak, Gdańsk, PL.
(540) NOWAK ADVENTURE TRAVEL
(510), (511) **39** usługi biura podróży, organizowanie wycieczek turystycznych, podróży środkami transportu lądowego, powietrznego i wodnego, organizowanie wyjazdów specjalistycznych na posiedzenia, konferencje, kongresy, zjazdy, imprezy, usługi pilotażu, rezerwacja biletów, **41** usługi z zakresu informacji i organizacji wypoczynku, rekreacji, rozrywki, organizowanie obozów wakacyjnych, sportowych, organizowanie konferencji, kongresów, zjazdów, imprez, **43** usługi rezerwacji miejsc noclegu i wyżywienia, prowadzenie hotelu, pensjonatu, schroniska, domu wypoczynkowego, restauracji, baru, kawiarni, punktu gastronomicznego.

(111) **227224** (220) 2008 08 26 (210) 345331
(151) 2010 01 25 (441) 2008 12 08
(732) Arkadiusz Nowak, Gdańsk, PL.
(540)



Kolor znaku: czarny, złoty
(531) 1.5.1, 27.5.1, 29.1.12
(510), (511) **39** usługi biura podróży, organizowanie wycieczek turystycznych, podróży środkami transportu lądowego, powietrznego i wodnego, organizowanie wyjazdów specjalistycznych na posiedzenia, konferencje, kongresy, zjazdy, imprezy, usługi pilotażu, rezerwacja biletów, **41** usługi z zakresu informacji i organizacji wypoczynku, rekreacji, rozrywki, organizowanie obozów wakacyjnych, sportowych, organizowanie konferencji, kongresów, zjazdów, imprez, **43** usługi rezerwacji miejsc noclegu i wyżywienia, prowadzenie

hotelu, pensjonatu, schroniska, domu wypoczynkowego, restauracji, baru, kawiarni, punktu gastronomicznego.

(111) **227225** (220) 2008 09 03 (210) 345648
(151) 2010 02 12 (441) 2008 12 08
(732) Związek Kupców i Producentów LEWIATAN 94 Holding S.A., Włocławek, PL.
(540) GOLDBRAYNER
(510), (511) **32** piwo, **35** usługi w zakresie prowadzenia sprzedaży piwa.

(111) **227226** (220) 2008 11 03 (210) 345698
(151) 2010 03 24 (441) 2009 02 16
(732) Radio PiN S.A., Warszawa, PL.
(540)



Kolor znaku: czerwony i odcienie, czarny i odcienie
(531) 26.15.1, 27.5.1, 29.1.15
(510), (511) **16** afisze, plakaty, tablice ogłoszeniowe, **35** rozpowszechnianie ogłoszeń reklamowych, **38** przesyłanie informacji, **41** rozrywka.

(111) **227227** (220) 2008 09 09 (210) 345903
(151) 2010 02 05 (441) 2008 12 22
(732) „CHEM & POL CO” Spółka z o.o., Warszawa, PL.
(540)



(531) 26.5.1, 27.5.1
(510), (511) **01** kąpiele galwaniczne, rozpuszczalniki do lakierów, środki do odzysku metali, ułatwiające stapianie nawozy użyźniające glebę, środki chemiczne do ochrony roślin dla celów przemysłowych, neutralizatory gazów toksycznych, preparaty do oszczędzania paliw, kleje do celów przemysłowych, roztwory kauczukowe chemiczne, preparaty chemiczne do zapobiegania powstawaniu plam na tkaninach, płyny do obwodów hydraulicznych, preparaty ogniodopusne, sadza do celów przemysłowych lub rolniczych, środki chemiczne do samoobrony, odczynniki chemiczne inne niż do celów medycznych i weterynaryjnych, preparaty i substancje chemiczne do analiz laboratoryjnych inne niż do celów medycznych i weterynaryjnych, preparaty diagnostyczne inne niż do celów medycznych lub weterynaryjnych, preparaty antystatyczne nie do celów domowych, preparaty chemiczne używane przy produkcji wina, preparaty bakteriologiczne inne niż do celów medycznych lub weterynaryjnych, preparaty chemiczne do barwienia szkła i emalii, sole do barwienia metali, preparaty chemiczne do wytwarzania barwników, substancje chemiczne ułatwiające wytwarzanie stopów metali, środki chemiczne dla rolnictwa, środki do chłodzenia silników samochodowych, dodatki chemiczne do paliw silnikowych, płyny do napędu automatycznego, preparaty chemiczne do wytwarzania emalii, emulgatory, enzymy do celów przemysłowych, produkty żelujące i spulchniające do celów innych niż spożywcze, alkalia, preparaty do konserwacji produktów farmaceutycznych, preparaty chemiczne do filtracji, garbniki, preparaty do czyszczenia gazów, preparaty chemiczne do czyszczenia grzejników, preparaty do hartowania stali, hormony chemiczne przyspieszające dojrzewanie owoców, środki chemiczne do impregnacji materiałów tekstylnych, preparaty do garbowania, wyprawiania i impregnowania skóry, środki chemiczne do czyszczenia kominów, dehydranty do celów przemysłowych, preparaty do konserwacji dachówek, mieszanka ceramiczna do spiekania, spoiwa do betonu, środki do konserwacji betonu, mieszaniny chemiczne kwasoodporne, kleje

do płytek ceramicznych, szklivo do ceramiki, substancje zrańca do celów przemysłowych, preparaty do konserwacji cegieł, celuloza, preparaty do konserwacji cementu z wyjątkiem farb i olejów, tworzywa sztuczne w stanie surowym, dodatki chemiczne do środków grzybobójczych, preparaty do uzdatniania wody, preparaty do usuwania kamienia kotłowego, woda destylowana, woda utleniona, środki do zmiękczenia wody, katalizatory biochemiczne i chemiczne, żywice syntetyczne w stanie surowym, żywice sztuczne w stanie surowym, **02** środki antykorozyjne, farby bakterio-bójcze, barwniki anilinowe, barwniki do żywności, barwniki do drewna, preparaty do konserwacji drewna, pojemniki z tuszem, tonery do drukarek i fotokopiarek, tusze drukarskie, emalie do malowania, rozcieńczalniki do farb, farby do emalii, farby ognioodporne, powłoki zabezpieczające przed korozją, rozcieńczalniki do farb, spoiwa do farb, zagęszczacze do barwników, żywice naturalne w stanie surowym, **03** antystatyczne preparaty do celów domowych, olejki aromatyczne, olejki eteryczne, aromaty do napojów, barwniki kosmetyczne, preparaty do czyszczenia, detergenty inne niż używane w procesach produkcyjnych oraz inne niż do celów medycznych, dezodoranty do użytku osobistego, mydła, dezodoryzujące mydła, dezynfekujące mydła, esencje eteryczne, preparaty do usuwania kamienia kotłowego dla gospodarstwa domowego, sole do kąpeli do celów innych niż lecznicze, chemiczne preparaty do ożywania kolorów do użytku domowego, kosmetyki, kremy kosmetyczne, maseczki kosmetyczne, lakiery do paznokci, mascara, perfumy, pomady do celów kosmetycznych, przybory toaletowe, środki do szorowania, środki do wyblyszczania stosowane w pralnictwie, **04** oleje do konserwacji murów, oleje do smarowania, dodatki niechemiczne do paliw silnikowych, paliwo, paliwa gazowe, paliwo oświetleniowe, paliwo silnikowe, smary, **05** preparaty bakteriologiczne do celów medycznych lub weterynaryjnych, środki bakterio-bójcze, preparaty bakteriologiczne do celów medycznych lub weterynaryjnych, balsamy do celów leczniczych, preparaty biologiczne do celów medycznych lub weterynaryjnych, preparaty chemiczne do celów medycznych lub weterynaryjnych, preparaty czyszczące do szkieł kontaktowych, detergenty do celów medycznych, środki dezynfekujące do celów higienicznych, preparaty diagnostyczne do celów medycznych, enzymy do celów medycznych, weterynaryjnych i farmaceutycznych, herbicydy, izotopy do celów medycznych, kąpiele lecznicze, kultury mikroorganizmów do celów medycznych lub weterynaryjnych, odczynniki chemiczne do celów medycznych lub weterynaryjnych, środki do oczyszczania powietrza, szczepionki, wody mineralne do celów leczniczych, zioła lecznicze, żywność dietetyczna do celów leczniczych, **06** aluminium, metalowa armatura do przewodów, barierki metalowe ochronne, szalunki metalowe do betonu, zbrojenia metalowe do betonu, opakowania blaszane z białej blachy, blacha, boazeria metalowa, bramy metalowe, brąz, płyty metalowe do budownictwa, rury i przewody do instalacji centralnego ogrzewania, dachówki metalowe, drobnica żelazna, folia aluminiowa, folie metalowe do zawijania i pakowania, kabiny kąpielowe metalowe, konstrukcje przenośne metalowe, metale nieszlachetne surowe lub półprzetworzone, ogrodzenia metalowe, stopy metali nieszlachetnych, taśma stalowa, zbiorniki metalowe, **17** filc izolacyjny, materiały filtracyjne półprodukty w postaci pianki lub folii z tworzyw sztucznych, folie metalowe izolacyjne, farby izolacyjne, tkaniny izolacyjne, oleje izolacyjne, taśmy izolacyjne, papier izolacyjny, folie z tworzyw sztucznych nie do pakowania, guma surowa lub półprzetworzona, materiały do pakowania z gumy lub tworzyw sztucznych, przewody giętkie niemetalowe, osłony niemetalowe do rur, uszczelki do rur, złączki do rur niemetalowe, żywice sztuczne, sztuczne żywice półprodukty, żywice syntetyczne półprodukty, tworzywa sztuczne półprzetworzone, uszczelki, substancje uszczelniające do połączeń, zbrojenia niemetalowe do rur, **35** usługi: agencji informacji handlowej, agencji reklamowych, dekoracji wystaw sklepowych, doradztwa w zakresie organizowania i prowadzenia działalności gospodarczej, pośrednictwa handlowego między wytwórcami towarów i konsumentami polegające na wyselekcjonowaniu z myślą o osobach trzecich różnych produktów, bez uwzględnienia transportu, tak, by umożliwić konsumentom obejrzenie i dokonanie zakupu w dobrych warunkach, organizowania targów i wystaw w celach handlowych lub reklamowych, pokazów towarów, promocji sprzedaży, rozpowszechniania materiałów reklamowych: próbek, druków, broszur, prospektów, reklamy za pośrednictwem sieci komputerowych, reklamy radiowej, reklamy filmowej, reklamy telewizyjnej, reklamy prasowej, rozpowszechnianie ogłoszeń reklamowych, publikowania tekstów reklamowych, profesjonalnego doradztwa w zakresie działalności gospodarczej.

(111) **227228** (220) 2008 09 09 (210) 345904
 (151) 2010 02 08 (441) 2008 12 22
 (732) ŻAGIEL S.A., Lublin, PL.
 (540)

Żagiel

Kolor znaku: niebieski i jego odcienie, biały

(531) 27.5.1, 29.1.12
 (510), (511) **09** publikacje elektroniczne, karty magnetyczne z nośnikiem danych płatnicze, karty magnetyczne z nośnikiem danych kredytowe, **16** blankiety, broszury, kalendarze, książeczki bankowe, okładki na czek, prospekty, **35** pomoc w opracowywaniu i zarządzaniu przedsiębiorstwami handlowymi, wykonywanie badań rynku, opracowywanie prognoz ekonomicznych, weryfikowanie rachunków, wycena działalności gospodarczej, **36** usługi bankowe systemem klasycznym i elektronicznym, w tym telekomunikacją, Internetem i telefonią komórkową w zakresie prowadzenia rachunków bieżących, rachunków oszczędnościowo-rozliczeniowych, kart, kredytów, informacje bankowe i o rachunku, wykonywanie operacji bankowych, zwłaszcza przelewów, lokaty, wykonywanie zleceń stałych, wykonywanie zbiorczego zestawienia operacji w każdym miesiącu, emisja czeków podróżnych, emisja kart kredytowych, doradztwo finansowe, operacje finansowe, pośrednictwo giełdowe, udzielanie gwarancji bankowych, inwestycje kapitałowe, emitowanie papierów wartościowych oraz dokonywanie obrotu tymi papierami, usługi leasingu.

(111) **227229** (220) 2008 09 09 (210) 345930
 (151) 2010 02 12 (441) 2008 12 22
 (732) Przedsiębiorstwo Produkcyjno-Usługowo-Handlowe Marcin Lorens, Kraków, PL.
 (540)

Sweety

(531) 27.5.1
 (510), (511) **14** zegary, zegarki, budziki, biżuteria, breloczki.

(111) **227230** (220) 2008 09 12 (210) 346076
 (151) 2010 02 12 (441) 2008 12 22
 (732) Zakład Piekarniczo Cukierniczy Artur Kryk, Częstochowa, PL.
 (540)



Kolor znaku: żółty, czarny, czerwony, biały

(531) 8.1.1, 8.1.7, 9.1.10, 27.5.1, 29.1.14
 (510), (511) **30** wyroby piekarnicze, wyroby cukiernicze.

(111) **227231** (220) 2008 09 15 (210) 346136
 (151) 2010 02 19 (441) 2008 12 22
 (732) HOUSE Spółka z ograniczoną odpowiedzialnością, Zielona Góra, PL.
 (540)



(531) 3.13.1, 27.5.1

(510), (511) **03** środki wybielające i inne substancje stosowane w praniu; środki do czyszczenia; polerowania; szorowania i ścierania; mydła, środki perfumeryjne; olejki eteryczne; kosmetyki; płyny do pielęgnacji włosów; środki do czyszczenia zębów, **05** produkty higieniczne, plastry, materiały opatrunkowe, środki dezynfekcyjne.

(111) **227232** (220) 2008 09 15 (210) 346163
(151) 2010 03 09 (441) 2008 12 22

(732) „HOUSE” Spółka z ograniczoną odpowiedzialnością,
Zielona Góra, PL.

(540) Body Club

(510), (511) **03** kosmetyki, środki wybielające i inne substancje stosowane w praniu; środki do czyszczenia; polerowania; szorowania i ścierania; mydła, środki perfumeryjne; olejki eteryczne; kosmetyki; płyny do pielęgnacji włosów; środki do czyszczenia zębów, **05** produkty higieniczne, plastry, materiały opatrunkowe, środki dezynfekcyjne.

(111) **227233** (220) 2008 09 29 (210) 346696
(151) 2010 04 14 (441) 2009 01 05

(732) Przedsiębiorstwo INTERMAG Spółka z ograniczoną odpowiedzialnością, Osiek, PL.

(540) hortiform

(510), (511) **01** nawozy azotowo-fosforowo-potasowe granulowane o spowolnionym działaniu zawierające ureaform z mikroskładnikami pokarmowymi; nawozy azotowo-fosforowo-potasowe syplkie dogłębowe o zawartości azotu, fosforu oraz potasu o minimalnej zawartości fosforu, potasu, magnezu i średniej zawartości jonów siarczanowych; nawozy granulowane azotowo-fosforowo-potasowe z magnezem mające średnie zawartości azotu, fosforu, potasu oraz powyżej 10% masowych jonów siarczanów zawierające ureaform z mikroskładnikami pokarmowymi; nawozy granulowane azotowo-fosforowo-potasowe z magnezem o średniej zawartości azotu, potasu oraz niewielkiej zawartości fosforu oraz znacznej ilości jonów siarczanów zawierające ureaform z mikroskładnikami pokarmowymi; nawozy granulowane azotowo-fosforowo-potasowe z magnezem mające niewielkie ilości azotu, fosforu, potasu oraz znaczne ilości magnezu o średniej zawartości jonów siarczanów zawierające ureaform z mikroskładnikami pokarmowymi; nawozy granulowane azotowo-fosforowo-potasowe z magnezem mające znaczną zawartość jonów siarczanów zawierające ureaform z mikroskładnikami pokarmowymi; nawozy granulowane azotowo-fosforowo-potasowe z magnezem mające znaczną ilość azotu oraz potasu i średnią zawartość fosforu przy niewielkiej zawartości magnezu mające ponad 10% masowych jonów siarczanów zawierające ureaform z mikroelementami pokarmowymi.

(111) **227234** (220) 2008 10 03 (210) 346973
(151) 2010 01 29 (441) 2009 01 05

(732) FOODCARE Spółka z ograniczoną odpowiedzialnością,
Zabierzów, PL.

(540)



(531) 2.9.1, 26.4.1, 27.5.1

(510), (511) **29** desery mleczne, desery na bazie jogurtu, produkty mleczne, jogurty, jogurty z żywymi kulturami bakterii, środki do kwaszenia mleka, wyroby z mleka, suszone owoce, chipsy owocowe, **30** desery w proszku, desery gotowe, zawarte w tej klasie, ciasto w proszku, ciasta, ciastka, zbożowe płatki, makarony, batony dietetyczne, batony lukrecyjne (cukiernictwo), muesli, nielecznicze wyroby cukiernicze, płatki owsiane, płatki zbożowe, płatki kukurydziane, **32** esencje do produkcji napojów, lemoniady w proszku, lemoniady, napoje bezalkoholowe, napoje musujące, napoje musujące w proszku, pastylki do napojów musujących, nektary owocowe, proszki do napojów musujących, preparaty do produkcji wody gazowanej,

produkty do wytwarzania wody gazowanej, produkty w proszku do wytwarzania napojów energetycznych, produkty w proszku do wytwarzania napojów wzmacniających, produkty w proszku do wytwarzania napojów wzbogaconych mikroelementami, produkty do wytwarzania wody mineralnej, soki owocowe, soki warzywne, sorbety (napoje), syropy do napojów, woda gazowana, woda stołowa, woda mineralna, napoje energetyzujące.

(111) **227235** (220) 2008 10 07 (210) 347097

(151) 2010 03 02 (441) 2009 01 19

(732) Politechnika Poznańska, Poznań, PL.

(540)



(531) 15.7.1, 24.17.17, 27.5.1, 27.5.21

(510), (511) **09** publikacje na nośnikach elektronicznych, urządzenia audiowizualne, aparatura i przyrządy naukowe, aparatura i przyrządy pomiarowe, urządzenia, instalacje i systemy kontrolno-sterujące, **16** afisze, plakaty albumy, blankiety, broszury, druki, emblematy, kalendarze, katalogi, koperty, karty pocztowe, katalogi, książki, materiały do nauczania, notatniki, notesy, papier listowy, papeteria, pióra, ołówki, plakaty, okładki, obwoluty, **18** aktówki, dyplomaty, portfele na karty wizytowe, komplety podrózne, plecaki, teczki, torby podrózne, torebki, walizki, **25** bluzki, bluzy, czapki, koszulki, obuwie sportowe, szaliki, togi, trykoty, **35** usługi w zakresie: organizacja wystaw handlowych i reklamowych, usługi w zakresie zarządzania przedsiębiorstwem, **41** usługi w zakresie: kształcenia wysoko wykwalifikowanych specjalistów i kadr naukowych, organizacji pokazów i prezentacji osiągnięć naukowo-technicznych i utworów artystycznych, usługi bibliotekarskie, informacja o edukacji, nauczanie korespondencyjne, publikacja elektroniczna on-line książek i periodyków, usługi wydawnicze, publikowanie książek i tekstów innych niż reklamowe, usługi organizowania seminariów, sympozjów, konferencji i imprez kulturalnych, **42** usługi w zakresie: prowadzenia badań naukowych, wykonywania opinii i ekspertyz naukowych oraz inżynierskich, projektowania technicznego, pomiarów, testowania, programowania komputerów i instalacji-oprogramowania komputerowego oraz projektowania systemów komputerowych, administrowania stronami sieciowymi, badań i analiz chemicznych, projektowania budynków i planowania urbanistycznego, prace badawczo-naukowe i wdrożeniowe wykonywane na zlecenie osób trzecich, doradztwo w zakresie ochrony środowiska, doradztwo techniczne, **45** usługi w zakresie doradztwa prawnego, usługi w zakresie ochrony własności intelektualnej.

(111) **227236** (220) 2008 10 21 (210) 347676

(151) 2010 04 20 (441) 2009 02 02

(732) Przedsiębiorstwo Produkcyjno-Usługowe „STERNA”

Robert Sterna, Śmigiel, PL.

(540)



Kolor znaku: czarny, zielony

(531) 5.3.11, 27.5.1, 29.1.12

(510), (511) **06** metalowe formy do przetwarzania tworzyw sztucznych, metalowe formy odlewnicze, **19** wyroby z tworzyw sztucznych dla budownictwa zawarte w tej klasie, **40** usługi ślusarskie, spawalnicze, odlewania metali, obróbka mechaniczna, ciepłno-chemiczna, elektroerozyjna, galwaniczna, przetwórstwo tworzyw sztucznych, polerowanie, szlifowanie, wywoływanie i kopiowanie zdjęć fotograficznych, **41** nagrywanie filmów, usługi fotograficzne zawarte w tej klasie.

(111) **227237** (220) 2008 10 24 (210) 347818

(151) 2010 02 11 (441) 2009 02 02

(732) Fundacja Partnerstwo dla Środowiska, Kraków, PL.

(540)



Kolor znaku: zielony, jasnozielony, biały

(531) 5.3.4, 20.7.1, 27.5.1, 29.1.13

(510), (511) **35** edycja tekstów reklamowych, fotokopiowanie, publikacja tekstów reklamowych, prowadzenie agencji importowo-eksportowej, doradztwo w zakresie prowadzenia działalności gospodarczej, prowadzenie agencji informacji, wykonywanie badań, w zakresie działalności gospodarczej, doradztwo w zakresie organizowania i kierowania działalnością gospodarczą, pomoc w zakresie prowadzenia działalności gospodarczej, marketing, usługi reklamy, zgrupowanie na rzecz osób trzecich różnych towarów pozwalające nabywcy wygodnie je oglądać i kupować w hurtowni i sklepie z artykułami biurowymi, użyczanie znaków towarowych, promocja postaw prospołecznych i ekologicznych, zgrupowanie na rzecz osób trzecich różnych towarów pozwalające nabywcy je oglądać i kupować w sklepie z produktami określanymi jako produkty lokalne (wytworzonymi z surowców lokalnie dostępnych), a w szczególności z produktami spożywczymi oraz wyrobami z wikliny, z drewna, z kamienia, z kamienia szlachetnych i półszlachetnych, z metalu oraz wyrobami rękodzieła dziewiarskiego, **41** organizacja szkoleń, sympozjów, konferencji, kongresów, wystaw i innych imprez edukacyjnych kulturalnych i sportowych, publikacja tekstów innych niż reklamowe, usługi edukacyjne, nauczanie, publikowanie książek, tłumaczenia, wykonywanie fotoreportaży, informacja o rozrywkach i rekreacji, **42** wykonywanie badań i analiz technicznych, doradztwo techniczne, doradztwo w zakresie ochrony środowiska, propagowanie i realizacja działań na rzecz ochrony środowiska, projektowanie tras turystycznych, doradztwo w sprawach współdziałania różnych grup społecznych i zawodowych przy realizacji działań na rzecz ochrony środowiska (rozwoj zrównoważony), **45** usługi w zakresie i administrowania prawami własności intelektualnej, udzielanie licencji i pośrednictwo w obrocie prawami własności intelektualnej.

(111) **227238** (220) 2008 10 30 (210) 348041

(151) 2010 01 12 (441) 2009 02 02

(732) Adam Jabłoński, Włocławek, PL.

(540)

Kolor znaku: czerwony, biały

(531) 1.1.1, 24.17.1, 27.5.1, 29.1.12

(510), (511) **35** profesjonalne zarządzanie działalnością artystyczną, **41** usługi kompozycji muzycznych; kształcenie praktyczne-pokazy; organizowanie przyjęć w zakresie rozrywki; usługi orkiestry; radiowe programy rozrywkowe; usługi w zakresie rozrywki; telewizyjne programy rozrywkowe; poradnictwo zawodowe dotyczące porad w zakresie edukacji lub kształcenia.

(111) **227239** (220) 2008 11 04 (210) 348257

(151) 2010 02 08 (441) 2009 02 16

(732) NERVOUS Spółka z o.o., Łódź, PL.

(540)



(531) 26.13.25, 27.5.1

(510), (511) **25** odzież, nakrycia głowy, buty, rękawiczki, **28** deskorolki, sprzęt sportowy, części zamienne do deskorolek.

(111) **227240** (220) 2008 11 12 (210) 348528

(151) 2010 02 18 (441) 2009 02 16

(732) DSN Spółka z ograniczoną odpowiedzialnością, Grudziądz, PL.

(540)



Kolor znaku: pomarańczowy, biały, czarny

(531) 26.1.1, 26.2.1, 27.5.1, 29.1.13

(510), (511) **29** bekon, białko spożywcze, drób w postaci mięsa, ekstrakty mięsne, filety rybne, flaki, galaretki mięsne, jogurt, kaszanka, kefir, kielbasy, koncentrat pomidorowy, konserwy mięsne, konserwy rybne, konserwy z owocami, konserwy z warzywami, krokiety spożywcze łój spożywczy, mięso, mięso konserwowane, mięso wieprzowe i wołowe, napoje mleczne lub z przewagą mleka, pasty do kanapek zawierające tłuszcz, pieczenie mięsne, paszтет z wątróbki, przecier pomidorowy, potrawy na bazie ryb, podroby drobiowe, słonina, smalec, szynka, tłuszcze jadalne, wątroba i wątróbki drobiowe, wędliny, wędzonki, zupy, **35** usługi: prowadzenie hurtowni oraz sklepów towarów i wyrobów wymienionych w kl.29 oraz wyrobów tytoniowych; doradztwo specjalistyczne w zakresie organizowania, zarządzania i prowadzenia działalności gospodarczej; usługi agentów zajmujących się sprzedażą żywności, napojów i wyrobów tytoniowych; reklama i prowadzenie interesów osób trzecich, dystrybucja i kolportaż broszur i materiałów reklamowych, pośrednictwo handlowe polegające na kojarzeniu kontrahentów, usługi marketingowe, prowadzenie agencji informacji handlowej i agencji reklamowej, pośrednictwo w sprzedaży miejsc na cele reklamowe w mediach: drukowanych, elektronicznych w tym internecie, reklama: radiowa, telewizyjna i prasowa, badanie rynku i opinii publicznej w celach handlowych, promocyjnych oraz edukacyjnych w tym promujących zdrową-ekologiczną żywność, **36** usługi : agencje pośrednictwa w handlu nieruchomościami, kupno i sprzedaż nieruchomości, administrowanie majątkiem nieruchomym, **37** usługi: realizacja projektów budowlanych oraz roboty budowlane związane z wznoszeniem budynków mieszkalnych i niemieskalnych, nadzór budowlany, informacja budowlana, rozbiórka budynków, zabezpieczanie budynków przed wilgocią, wynajem sprzętu budowlanego, **39** usługi: transport drogowy towarów, magazynowanie i przechowywanie towarów, wynajem i dzierżawa samochodów: osobowych, ciężarowych i furgonetek, paczkowanie żywności metodą próżniową, konfekcjonowanie wyrobów, wędlin, mięsa i podrobów, dostarczanie towarów, wypożyczanie lodówek, **41** usługi: edukacja, informacja o edukacji, organizowanie i prowadzenie seminariów oraz sympozjów, organizowanie i prowadzenie kongresów, **42** usługi: projektowanie, instalacja, aktualizacja, konserwacja i powielanie oprogramowań oraz systemów komputerowych; doradztwo w zakresie informatyki i zarządzanie urządzeniami informatycznymi; elektroniczne przetwarzanie danych, zarządzanie stronami internetowymi w tym dotyczące portali internetowych, **43** usługi: hotele, motele, pensjonaty, kawiarnie, restauracje, przygotowywanie dań jak żywność i napoje na zamówienie oraz ich dostawa, usługi barowe i bary szybkiej obsługi, udostępnianie terenów i urządzeń kempingowych.

(111) **227241** (220) 2008 11 13 (210) 348555

(151) 2010 02 03 (441) 2009 02 16

(732) Drukarnia „OFFSET-PRINT” Spółka z ograniczoną odpowiedzialnością Spółka komandytowa, Michałowice, PL.

(540)



Kolor znaku: niebieski, różowy, żółty, czarny

(531) 1.15.1, 26.2.1, 27.5.1, 29.1.14

(510), (511) **35** usługi obróbki tekstów, usługi profesjonalnego zarządzania działalnością artystyczną, usługi dystrybucji materiałów reklamowych: próbek, druków, prospektów, broszur, **39** usługi dystrybucji gazet, usługi dostarczania towarów, **40** usługi druku sitowego, drukarni; drukowania litograficznego, drukowania offsetowego, drukowania rysunków, usługi introligatorskie, apreturowania papieru; usługi obróbki papieru, **41** usługi publikowania książek, produkcji filmów, **42** usługi grafików.

(111) **227242** (220) 2008 11 14 (210) 348641
(151) 2010 02 19 (441) 2009 02 16

(732) HSBC Holdings plc, Londyn, GB.

(540) HSBC PLUS

(510), (511) **36** usługi bankowe; usługi w zakresie rachunków oszczędnościowych; usługi banków świadczone drogą elektroniczną; usługi banków świadczone za pośrednictwem telefonów komórkowych; usługi rozliczeń czekowych; zarządzanie płatnościami; obsługa kart bankowych, kart kredytowych, kart debetowych i elektronicznych kart płatniczych; usługi pośrednictwa, konsultingowe i maklerskie w zakresie windykacji i spłaty długów; organizowanie i udzielanie pożyczek, pożyczek hipotecznych i zabezpieczeń, kredytowanie hipoteczne, finansowanie pożyczek, usługi kredytowe; usługi transferu i wymiany walut; usługi zleceń walutowych; usługi w zakresie przekazów pieniężnych; usługi związane z walutami obcymi; obsługa czeków podręcznych; usługi funduszy emerytalnych dla osób fizycznych, usługi administrowania funduszami emerytalnymi, zarządzanie funduszami, transfery w ramach funduszu; agencje powiernicze, usługi powiernicze, zarząd powierniczy; usługi inwestycyjne, inwestycje finansowe, inwestycje kapitałowe, podwyższanie kapitału, doradztwo i zabezpieczenia inwestycyjne, usługi zarządzania inwestycjami; usługi maklerskie giełdowe, usługi maklerskie, obrotu i dystrybucji; akcji i papierów wartościowych; udzielanie gwarancji emisji akcji, wycena akcji; usługi ubezpieczeniowe, usługi maklerów ubezpieczeniowych, ubezpieczenie przed utratą przychodu; usługi finansowe, usługi doradztwa finansowego; usługi firm powierniczych, dostarczanie środków finansowych, usługi finansowe w zakresie zabezpieczeń funduszy; agencje nieruchomości, usługi zarządzania i wyceny; usługi administrowania mieniem nieruchomości; usługi informacyjne i doradcze dotyczące lub związane z wymienionymi wyżej usługami, w tym wszystkie wspomniane wyżej usługi świadczone przez Internet, on-line i jako interaktywne usługi komputerowe.

(111) **227243** (220) 2008 11 17 (210) 348705
(151) 2010 02 17 (441) 2009 03 02

(732) EnergoSter Spółka z o.o., Warszawa, PL.

(540)

EnergoSter

Kolor znaku: granatowy

(531) 27.5.1, 29.1.4

(510), (511) **09** instalacje elektryczne, urządzenia kontrolno-pomiarowe, regulacyjne, sygnalizacyjne, sterujące, przewody i układy automatyki przemysłowej, mierniki i wskaźniki ciśnieniowe, urządzenia stabilizacji ciśnienia, kable i przewody elektryczne, **11** instalacje i elementy instalacji grzewczych, gazowych, sanitarnych, wodociągowych, wentylacyjnych, klimatyzacyjnych, armatura zabezpieczająca, instalacyjna i przemysłowa, armatura regulacyjna, technika solarna, urządzenia do oczyszczania ścieków, **37** usługi w zakresie montażu, konserwacji i naprawy instalacji gazowych, sanitarnych, wodociągowych, grzewczych, wentylacyjnych, klimatyzacyjnych, elektrycznych, **42** usługi w zakresie projektowania technicznego, doradztwa, wykonywania opinii i ekspertyz dotyczących budownictwa, instalacji gazowych, sanitarnych, wodociągowych, grzewczych, wentylacyjnych, klimatyzacyjnych, elektrycznych.

(111) **227244** (220) 2008 11 19 (210) 348761
(151) 2010 01 25 (441) 2009 03 02

(732) TOTALIZATOR SPORTOWY Spółka z ograniczoną odpowiedzialnością, Warszawa, PL.

(540)



Kolor znaku: żółty, czarny

(531) 26.11.1, 27.5.1, 29.1.12

(510), (511) **09** elektrotechniczne i elektroniczne urządzenia losujące do przeprowadzania gier liczbowych, loterii, wideoloterii i zakładów wzajemnych, lottomaty, **16** wydawnictwa, kupony, blankiety dotyczące gier, loterii, wideoloterii, zakładów wzajemnych, **35** agencje reklamowe, rozpowszechnianie materiałów reklamowych, ulotek, prospektów, druków, próbek, reklama za pośrednictwem sieci komputerowej, reklamy: reklamy prasowe, reklamy radiowe, reklamy telewizyjne, rozpowszechnianie ogłoszeń reklamowych, **41** usługi w zakresie organizowania i przeprowadzania gier liczbowych, loterii pieniężnych, usługi związane z rekreacją i sportem w zakresie organizowania i przeprowadzania gier hazardowych, wideoloterii, zakładów wzajemnych.

(111) **227245** (220) 2008 11 19 (210) 348763
(151) 2010 01 25 (441) 2009 03 02

(732) TOTALIZATOR SPORTOWY Spółka z ograniczoną odpowiedzialnością, Warszawa, PL.

(540)



Kolor znaku: różowy, żółty, czarny

(531) 26.4.2, 26.5.22, 27.5.1, 29.1.13

(510), (511) **09** elektrotechniczne i elektroniczne urządzenia losujące do przeprowadzania gier liczbowych, loterii, wideoloterii i zakładów wzajemnych, lottomaty, **16** wydawnictwa, kupony, blankiety dotyczące gier, loterii, wideoloterii, zakładów wzajemnych, **35** agencje reklamowe, rozpowszechnianie materiałów reklamowych, ulotek, prospektów, druków, próbek, reklama za pośrednictwem sieci komputerowej, reklamy: reklamy prasowe, reklamy radiowe, reklamy telewizyjne, rozpowszechnianie ogłoszeń reklamowych, **41** usługi w zakresie organizowania i przeprowadzania gier liczbowych, loterii pieniężnych, usługi związane z rekreacją i sportem w zakresie organizowania i przeprowadzania gier hazardowych, wideoloterii, zakładów wzajemnych.

(111) **227246** (220) 2008 11 19 (210) 348764
(151) 2010 01 25 (441) 2009 03 02

(732) Kancelaria Radcy Prawnego Małgorzaty Sobol, Warszawa, PL.

(540) SOBOL LAW OFFICE

(510), (511) **45** usługi doradztwa prawnego.

(111) **227247** (220) 2008 11 24 (210) 349005
(151) 2010 02 10 (441) 2009 03 02

(732) CERSANIT S.A., Kielce, PL.

(540) GUIDO

(510), (511) **19** płytki i listwy wykładzinowe niemetalowe, płytki ceramiczne, glazura, gres, terakota.

(111) **227248** (220) 2008 11 25 (210) 349074
(151) 2010 02 16 (441) 2009 03 02

(732) Underwriters Laboratories, Inc., Northbrook, US.

(540)



(531) 26.1.1, 27.5.1

(510), (511) **07** maszyny i obrabiarki; motory i silniki (z wyjątkiem stosowanych w pojazdach lądowych); mechanizmy sprzęgania i napędu (z wyjątkiem stosowanych w pojazdach lądowych); mechaniczne narzędzia rolnicze o napędzie innym niż ręczny; inkubatory do jaj, **09** urządzenia i przyrządy: naukowe, żeglarskie, geodezyjne, fotograficzne, kinematograficzne, optyczne, do ważenia, pomiarowe, sygnalizacyjne, kontrolne, do ratowania życia, do celów dydaktycznych; urządzenia i przyrządy do przewodzenia, przełączania, przekształcania, gromadzenia, sterowania i regulacji energii elektrycznej; urządzenia do nagrywania, przesyłania lub odtwarzania dźwięku lub obrazów; magnetyczne nośniki danych, nagrane dyski; automaty sprzedające i mechanizmy do urządzeń uruchamianych monetami; kasy rejestrujące, maszyny liczące, osprzęt do przetwarzania danych, komputery; urządzenia do gaszenia ognia, **11** urządzenia do oświetlania, ogrzewania, wytwarzania pary, gotowania, chłodzenia, suszenia, wentylacji, zaopatrzenia w wodę oraz instalacje sanitarne, **17** kauczuk, gutaperka, guma, azbest, mika i wyroby z tych materiałów nie ujęte w innych klasach; tworzywa sztuczne w formie wyciętej stosowane w produkcji, materiały wypełniające, uszczelniające, izolacyjne; rury elastyczne niemetalowe.

(111) **227249** (220) 2008 11 28 (210) 349222
 (151) 2010 02 17 (441) 2009 03 02
 (732) RICHTER GEDEON NYRT., Budapest, HU.
 (540) ZASTEROM
 (510), (511) **05** produkty farmaceutyczne.

(111) **227250** (220) 2008 11 28 (210) 349240
 (151) 2010 03 03 (441) 2009 03 02
 (732) PTAKLESS Paweł Biełous, Wrocław, PL.
 (540) ptakless

(510), (511) **06** metalowe elementy stolarki budowlanej, konstrukcje i elementy metalowe dla budownictwa, metalowe elementy zabezpieczenia przed ptakami, konstrukcje metalowe do montażu zabezpieczeń budynków i obiektów przed ptakami, **19** niemetalowe elementy stolarki budowlanej, konstrukcje i elementy niemetalowe dla budownictwa, niemetalowe elementy zabezpieczenia przed ptakami, konstrukcje niemetalowe do montażu zabezpieczeń budynków i obiektów przed ptakami, **35** zgrupowanie na rzecz osób trzecich towarów pozwalające nabywcy oglądać je i kupować w sklepie, hurtowni oraz w sklepie internetowym z elementami stolarki budowlanej, konstrukcjami i elementami dla budownictwa, elementami zabezpieczenia przed ptakami, konstrukcje do montażu zabezpieczeń budynków i obiektów przed ptakami, **37** usługi budowlane w zakresie budownictwa, usługi w zakresie wykonawstwa robót budowlano-montażowych i remontowych, wykonawstwo robót ogólnobudowlanych związanych z wykańczaniem budynków, usługi związane z montażem elementów systemu zabezpieczeń budynków i obiektów przed ptakami, roboty murarskie, dekarские, tynkarskie, malarskie, montaż stolarki budowlanej, wykonywanie ścian i podłóg, usługi instalacyjno-budowlane, nadzór budowlany, czyszczenie obiektów budowlanych od zewnątrz i od wewnątrz, sprzątanie budynków, usługi w zakresie dezynfekcji, dezynsekcji i deratyzacji.

(111) **227251** (220) 2008 12 02 (210) 349337
 (151) 2010 03 18 (441) 2009 03 16
 (732) KS Design Spółka z ograniczoną odpowiedzialnością, Gliwice, PL.
 (540) Cadelan
 (510), (511) **42** opracowywanie projektów technicznych, projektowanie oprogramowania komputerowego.

(111) **227252** (220) 2009 01 19 (210) 350983
 (151) 2010 03 23 (441) 2009 04 27
 (732) PROFUS MANAGEMENT Marek Profus, Warszawa, PL.
 (540)



Kolor znaku: czerwony, biały

(531) 26.5.1, 27.5.1, 29.1.12

(510), (511) **16** książki, czasopisma, gazety, dzienniki, periodyki, afisze, albumy, almanachy, broszury, ulotki, druki, formularze, fotografie, kalendarze, katalogi, naklejki, obwoluty, plakaty, prospekty, publikacje, rysunki, zakładki do książek, kartki okolicznościowe, materiały instruktażowe i do nauczania, gry, gry planszowe, wyroby z papieru i tektury zawarte w tej klasie, **35** usługi reklamowe, publikowanie materiałów i ogłoszeń reklamowych, wynajmowanie miejsc na umieszczanie ogłoszeń i reklam, przygotowywanie audiowizualnych i multimedialnych prezentacji do wykorzystania w reklamie, aktualizacja materiałów reklamowych, wypożyczanie czasu i powierzchni reklamowej w mediach komunikacji publicznej, usługi badania rynku i opinii publicznej, marketing wydarzeń, usługi telemarketingowe, organizowanie wystaw, targów i konkursów w celach reklamowych i promocyjno-handlowych, **38** prowadzenie elektronicznych biuletynów informacyjnych; dostarczanie oraz transmisja informacji tekstowej i obrazowej na rzecz osób trzecich w sieci komputerowej, on-line i w sieci intranet; wiadomości prasowe, także w sieci on-line, publikowanie materiałów i ogłoszeń prasowych, publikowanie serwisów informacyjnych, **40** usługi poligraficzne, **41** publikowanie książek i czasopism, w tym on-line, organizowanie i prowadzenie imprez o charakterze edukacyjnym, rekreacyjnym i kulturalno-rozrywkowym, organizowanie plebiscytów i konkursów, przyznawanie nagród w dziedzinach sztuki, nauki i techniki, literatury, polityki, rozrywki, programów radiowych i telewizyjnych, usługi klubów rozrywki, klubów nocnych, klubów edukacyjnych i sportowych, organizowanie konferencji, seminariów, sympozjów, zjazdów, szkoleń, wystaw o tematyce edukacyjnej lub rekreacyjnej, publikowanie tekstów innych niż o charakterze reklamowym, także on-line i na nośnikach elektronicznych oraz w sieci on-line, informacja o książkach, czasopismach, imprezach kulturalnych i rozrywkowych, rekreacji i edukacji, produkcja filmów i nagrań audio i/lub video, usługi reporterskie, usługi fotoreporterskie, usługi cyfrowego obrazowania, rozpowszechnianie filmów i nagrań video o charakterze edukacyjnym, rekreacyjnym lub kulturalno-rozrywkowym, prowadzenie on-line klubów tematycznych, **42** elektroniczne przechowywanie i wyszukiwanie informacji i danych.

(111) **227253** (220) 2008 09 08 (210) 345825
 (151) 2010 02 24 (441) 2008 12 22
 (732) Wiesław Hędzelek, Chyby, PL.
 (540)



Kolor znaku: ciemnoniebieski

(531) 3.11.1, 26.4.2, 26.11.1, 27.5.1, 29.1.4

(510), (511) **44** usługi ortodontyczne, usługi stomatologiczne.

(111) **227254** (220) 2007 07 03 (210) 327266
 (151) 2010 02 19 (441) 2007 10 15
 (732) Dariusz Fura, Wrocław, PL.
 (540) IMMOBANK
 (510), (511) **35** zgrupowanie na rzecz osób trzecich towarów pozwalające nabywcy oglądać je i kupować w hurtowniach i/lub sklepach

z: artykułami spożywczymi, wyrobami tekstylnymi, odzieżowymi, obuwiem, ceramiką artystyczną, artykułami gospodarstwa domowego, chemią gospodarczą, kosmetykami oraz sprzedaż tych towarów przez Internet, usługi w zakresie: kojarzenia kontrahentów w celu zawierania umów handlowych, pośrednictwa handlowego, reklamy i marketingu, **36** usługi w zakresie: informacji i doradztwa w sprawach finansowych i ubezpieczeniowych, pośrednictwa finansowego, funduszy emerytalno-rentowych oraz ubezpieczeń zdrowotnych i wypadkowych, pośrednictwa i obrotu: nieruchomościami, lokalami usługowymi i działkami budowlanymi, dzierżawy majątku nieruchomego, wyceny nieruchomości, wynajmu nieruchomości, obsługi nieruchomości na zlecenie, usługi związane z: kredytowaniem, umowami kredytowymi, inwestycjami kapitałowymi, informacją bankową, kredytami ratalnymi, działalnością rachunkowo-księgową, leasingiem finansowym, usługi finansowe.

(111) **227255** (220) 2007 08 16 (210) 328982
(151) 2010 02 11

(732) ING BANK ŚLĄSKI S.A., Katowice, PL.

(540) Bankujesz-Kupujesz ING Bank Śląski
(510), (511) **35** pozyskiwanie danych do komputerowych baz danych, **36** operacje bankowe, usługi bankowe z dostępem bezpośrednim przez Internet, emisja kart kredytowych, doradztwo w sprawach finansowych, usługi finansowe, informacje bankowe, obsługa kart debetowych i kart kredytowych, lokaty kapitałowe, kredytowanie, operacje finansowe, operacje walutowe, transakcje finansowe, transfer elektroniczny kapitału, **42** administrowanie stronami komputerowymi (sieciowymi), aktualizowanie oprogramowania komputerowego, analizy systemów komputerowych, instalowanie oprogramowania komputerowego, projektowanie oprogramowania komputerowego, tworzenie i utrzymywanie stron Internetowych dla osób trzecich, tworzenie i utrzymywanie systemów bankowej obsługi klienta dostępnych przez Internet, w których klient otrzymuje punkty, za które może nabyć towary na preferencyjnych warunkach, z katalogu dostępnego również na stronie Internetowej.

(111) **227256** (220) 2007 08 16 (210) 328993
(151) 2010 02 05 (441) 2007 11 26
(732) NERO Spółka z ograniczoną odpowiedzialnością, Lublin, PL.
(540)



Kolor znaku: zielony, czerwony

(531) 26.1.1, 26.2.7, 26.11.3, 27.5.1, 29.1.12

(510), (511) **29** mięso, ryby, drób, dziczyzna, ekstrakty mięsne, konserwowane, suszone, mrożone i gotowane owoce, warzywa i grzyby, galaretki, dżemy, kompoty, jaja, mleko, produkty mleczne, oleje i tłuszcze jadalne, **31** karma dla zwierząt, **35** wyselekcjonowanie z myślą o osobach trzecich różnych produktów żywnościowych, w tym produktów przemysłu mięsnego, drobiarskiego, mleczarskiego i, tak by umożliwić konsumentom obejrzenie i dokonanie zakupu w dobrych warunkach, w sklepach, hurtowniach, a także za pomocą sieci komputerowej w systemie on-line, **39** transport, pakowanie i składowanie towarów, wynajem magazynów, **43** usługi w zakresie działalności gastronomicznej, usługi w zakresie prowadzenia restauracji, barów i innych zakładów gastronomicznych oferujących przygotowaną do konsumpcji żywność i napoje, przygotowywanie i sprzedaż żywności „na wynos”, usługi gastronomiczne, catering, usługi zaopatrzenia w żywność i napoje, usługi z zakresu zaopatrywania w żywność na zamówienie, także za pomocą sieci komputerowej w systemie on-line, usługi z zakresu tymczasowego zakwaterowania, wynajmowanie sal, usługi w zakresie prowadzenia hoteli.

(111) **227257** (220) 2007 08 29 (210) 329429
(151) 2010 02 18 (441) 2007 12 10
(732) „CITY INTERACTIVE” Spółka Akcyjna, Warszawa, PL.

(540)



Kolor znaku: biały, szary, czarny, czerwony, beżowy

(531) 27.5.1, 29.1.15

(510), (511) **25** odzież, obuwie i nakrycia głowy, w szczególności T-shirty i bluzy.

(111) **227258** (220) 2007 10 03 (210) 330952

(151) 2010 04 23 (441) 2008 01 07

(732) OST GROMADA, Warszawa, PL.

(540)



Kolor znaku: czerwony, zielony, pomarańczowy, niebieski, biały

(531) 26.4.2, 27.5.1, 29.1.15

(510), (511) **16** druki firmowe, afisze, plakaty z kartonu lub z papieru, emblematy, pieczęcie firmowe, dokumenty firmowe, opakowania reklamowe z papieru i innych tworzyw, foldery, kalendarze, **18** torby, nesesery, teczki ze skóry i imitacji skóry, **25** ubrania i nakrycia głowy, **35** usługi reklamowe, organizowanie targów, wystaw w celach handlowych lub reklamowych, zarządzanie i administrowanie hotelami, organizowanie i prowadzenie działalności gospodarczej, doradztwo w zakresie zarządzania personalnego, pozyskiwanie danych do komputerowych baz danych, systematyzacja danych w komputerowych bazach danych, komputerowe zarządzanie plikami, wyszukiwanie informacji w plikach komputerowych, **36** wynajem i zarządzanie nieruchomościami, **39** usługi w zakresie transportu samochodowego i pasażerskiego, usługi w zakresie wypożyczania pojazdów, usługi turystyczne związane ze zwiedzaniem, z organizowaniem podróży, usługi biur podróży w zakresie planowania podróży, **41** organizowanie targów, wystaw związanych z kulturą i/lub edukacją, kongresów, konferencji, sympozjów, usługi związane z organizacją wyprawek i różnych form rozrywki, **43** usługi hotelowe i gastronomiczne w obiektach własnych i obcych.

(111) **227259** (220) 2007 11 06 (210) 332445

(151) 2010 04 23 (441) 2008 02 18

(732) „MEDIM” Spółka z o.o., Warszawa, PL.

(540)



Kolor znaku: niebieski, zielony

(531) 6.3.11, 6.3.12, 7.5.15, 25.1.25, 27.5.1, 29.1.12

(510), (511) **41** doradztwo zawodowe dla kadry medycznej, edukacja, edukacja za pośrednictwem internetu, organizowanie szkoleń, kursów doszkalających szczególnie dla kadry medycznej, organizowanie kongresów, konferencji, publikowanie książek i podręczników, kształcenie praktyczne, usługi edukacyjne polegające na podnoszeniu kwalifikacji kadry medycznej poprzez kształcenie w zakresie najnowocześniejszych technik operacyjnych, w tym technik małoinwazyjnych.

(111) **227260** (220) 2008 07 31 (210) 344315

(151) 2010 02 11 (441) 2008 11 10

(732) QUALITY ALL DEVELOPMENT Spółka z ograniczoną odpowiedzialnością, Warszawa, PL.

(540)



Kolor znaku: biały, czarny, niebieski, złoty, czerwony

(531) 26.1.2, 26.2.7, 26.4.3, 26.7.5, 26.11.2, 29.1.15

(510), (511) **35** profesjonalne doradztwo w zakresie działalności gospodarczej, **36** analizy finansowe, emisja bonów wartościowych, doradztwo w sprawach finansowych, pośrednictwo finansowe.(111) **227261** (220) 2008 10 10 (210) 347279

(151) 2010 02 12 (441) 2009 01 19

(732) Sławomir Nowakowski, Warszawa, PL.

(540)



Kolor znaku: zielony, czarny

(531) 18.3.21, 26.3.6, 27.5.1, 29.1.12

(510), (511) **35** doradztwo w sprawach działalności gospodarczej, pozyskiwanie danych do komputerowych baz danych, systematyzacja danych w komputerowych bazach danych, **37** instalowanie, konserwacja i naprawy komputerów, **42** projektowanie oprogramowania komputerowego, administrowanie stronami komputerowymi (sieciowymi), tworzenie i utrzymywanie stron internetowych dla osób trzecich, instalacja oprogramowania komputerowego.(111) **227262** (220) 2008 10 13 (210) 347339

(151) 2010 02 11 (441) 2009 01 19

(732) Przedsiębiorstwo Usługowe POŻ-PLISZKA

Spółka z ograniczoną odpowiedzialnością, Gdańsk, PL.

(540) als

(510), (511) **09** instalacje przeciwpożarowe.(111) **227263** (220) 2008 10 20 (210) 347618

(151) 2010 02 17 (441) 2009 02 02

(732) Sieć Handlowa ZETKA Zbigniew Kozioł, Bydgoszcz, PL.

(540)



Kolor znaku: brązowy, biały

(531) 7.1.24, 27.5.1, 29.1.12

(510), (511) **29** mięso, drób, wędliny, ryby, przetwory mięsne, owoce, warzywno, jaja, sery, mleko, produkty mleczne, oleje jadalne, tłuszcze jadalne, konserwowe, suszone warzywa, owoce, grzyby, zupy, buliony, galaretki jadalne, dżemy, koncentraty owocowe i warzywno, owoce morza nieżywe, smalec, **30** kawa, herbata, kakao, cukier, ryż, pieczywo, wyroby cukiernicze, słodczyce, sosy, lody, przyprawy, mąki, makarony, kasze, muesli, płatki zbożowe, owsiane, kukurydziane, miód, **35** usługi w zakresie sprzedaży hurtowej i detalicznej towarów spożywczych, prowadzenie sklepów i hurtowni z artykułami spożywczymi, napojami alkoholowymi i bezalkoholowymi, zgrupowanie na rzecz osób trzecich towarów pozwalających nabywcy wygodnie je oglądać i kupować w hurtowniach i sieci sprzedażydetalicznej z artykułami spożywczymi, franchising, pomoc w zarządzaniu i prowadzeniu sklepu w ramach sieci handlowej, **43** usługi gastronomiczne-bary, kawiarnie, restauracje.(111) **227264** (220) 2008 10 28 (210) 347964

(151) 2010 02 16 (441) 2009 02 02

(732) „INGOR” Gospodarstwo Rolne Daniel Tutka, Gorzów Wielkopolski, PL.

(540) ODER FARM

(510), (511) **16** opakowania z papieru, kartonu, folii do mięsa oraz tuszek i półtuszek drobiowych oraz wyrobów mięsnych i drobiowych, **29** mięso, mięso konserwowane, mięso solone, drób, podroby, wędzonki, kiełbasy, wędliny, szynka, bekon, słonina, pasztety z wątróbek, salcesony, pieczenie, kaszanki, smalec, mieloneki, galaretki z mięsa, galaretki z drobiu, konserwy mięsne, konserwy drobiowe i podrobowe, konserwy tłuszczowe, wyroby garmażeryjne mięsne, wyroby garmażeryjne drobiowe i podrobowe, tłuszcze zwierzęce i drobiowe, pasty do kanapek na bazie produktów mięsnych i tłuszczowych, dziczyzna, **35** kompletowanie na zamówienie osób trzecich asortymentu wyrobów wędliniarskich, asortymentu wyrobów mięsnych lub ich elementów, asortymentu wyrobów drobiowych lub ich elementów; usługi w zakresie prowadzenia punktu skupu i obrotu drobiu, **39** magazynowanie, składowanie, dostarczanie i dystrybucja mięsa lub jego elementów, konfekcjonowanie i pakowanie produktów wędliniarskich oraz mięsnych, **40** ubój zwierząt i drobiu, rozbiór wołowiny, weprzowiny, dziczyzny oraz drobiu, wędzenie wyrobów mięsnych, wędzenie wyrobów drobiowych, konserwowanie żywności, konfekcjonowanie i uszlachetnianie mięsa poprzez pakowanie w atmosferze modyfikowanej i vacuum.(111) **227265** (220) 2008 10 29 (210) 348011

(151) 2010 03 10 (441) 2009 02 02

(732) „Malwa” Tea Wojciech Fabisiak, Lubiszyn, PL.

(540)



Kolor znaku: zielony i odcienie, czerwony, żółty i odcienie, biały

(531) 5.3.11, 5.3.13, 26.4.9, 27.5.1, 29.1.15

(510), (511) **05** herbata lecznicza, napoje lecznicze, zioła lecznicze, nalewki z ziół do celów leczniczych, wyciągi z ziół do celów leczniczych, herbata ziołowa, zioła suszone do celów leczniczych, mieszanki ziołowe do celów leczniczych, **30** herbata, herbata mrożona, herbata owocowa, herbata instant, kawa, kawa zbożowa, preparaty roślinne zastępujące kawę, **35** usługi handlu detalicznego i/lub hurtowego dla osób trzecich w zakresie ziół, ziół leczniczych, herbat ziołowych, ziół suszonych, herbat, kompozycji ziół i owoców, herbat owocowych, mieszanek herbat, kompozycji herbat, **39** konfekcjonowanie i pakowanie ziół, konfekcjonowanie i pakowanie herbat.(111) **227266** (220) 2008 11 04 (210) 348244

(151) 2010 02 11 (441) 2009 02 16

(732) PPH KONIMPEX-PLUS Spółka z o.o., Konin, PL.

(540)



Kolor znaku: czarny, czerwony

(531) 26.11.1, 27.5.1, 29.1.12

(510), (511) **04** paliwa płynne i gazowe, **11** kuchenki gazowe, **20** maty turystyczne, **21** garnki, termosy, **24** śpiwory i koce, **25** obuwie i odzież, nakrycia głowy, **28** artykuły sportowe zawarte w tej klasie, **35** usługi w zakresie prowadzenia sprzedaży takich towarów, jak:

paliwa płynne i gazowe, kuchenki gazowe, maty turystyczne, garnki, termosy, śpiwory i koce, obuwie i odzież, nakrycia głowy, artykuły sportowe.

(111) **227267** (220) 2008 11 18 (210) 348718
(151) 2010 02 11 (441) 2009 03 02
(732) Przedsiębiorstwo Produkcyjno-Handlowe „PEROPLAST”
Irena Perek, Leszno, PL.
(540)



Kolor znaku: czerwony, niebieski

(531) 26.2.1, 26.4.2, 27.5.1, 29.1.12
(510), (511) **17** stojaki z tworzywa sztucznego, mające postać tulei z kołnierzem, przeznaczone do osadzania na nich rur z folią, **35** prowadzenie sklepu i hurtowni z wyrobami z tworzyw sztucznych, **40** usługi przetwórstwa tworzyw sztucznych.

(111) **227268** (220) 2008 11 21 (210) 348914
(151) 2010 02 23 (441) 2009 03 02
(732) Sieć Handlowa „ZETKA” Zbigniew Koziół, Bydgoszcz, PL.
(540)



Kolor znaku: brązowy, biały

(531) 7.1.8, 7.1.24, 27.5.1, 29.1.12
(510), (511) **29** mięso, drób, wędliny, ryby, przetwory mięsne, owoce, warzywno, jaja, sery, mleko, produkty mleczne, oleje jadalne, tłuszcze jadalne, konserwowe, suszone warzywa, owoce, grzyby, zupy, buliony, galaretki jadalne, dżemy, koncentraty owocowe i warzywno, owoce morza nieżywe, smalec, **30** kawa, herbata, kakao, cukier, ryż, pieczywo, wyroby cukiernicze, słodczyce, sosy, lody, przyprawy, mąki, makarony, kasze, muesli, płatki zbożowe, owsiane, kukurydziane, miód, **35** usługi w zakresie sprzedaży hurtowej i detalicznej towarów spożywczych, prowadzenie sklepów i hurtowni z artykułami spożywczymi, napojami alkoholowymi i bezalkoholowymi, zgrupowanie na rzecz osób trzecich towarów pozwalających nabywcy wygodnie je oglądać i kupować w hurtowniach i sieci sprzedaży detalicznej z artykułami spożywczymi, franchising, pomoc w zarządzaniu i prowadzeniu sklepu w ramach sieci handlowej, **43** usługi gastronomiczne-bary, kawiarnie, restauracje.

(111) **227269** (220) 2008 12 02 (210) 349338
(151) 2010 03 18 (441) 2009 03 16
(732) KS Design Spółka z ograniczoną odpowiedzialnością,
Gliwice, PL.
(540) Maxicad
(510), (511) **42** opracowywanie projektów technicznych, projektowanie oprogramowania komputerowego.

(111) **227270** (220) 2008 12 02 (210) 349339
(151) 2010 03 18 (441) 2009 03 16
(732) KS Design Spółka z ograniczoną odpowiedzialnością,
Gliwice, PL.
(540) KS automotive
(510), (511) **42** opracowywanie projektów technicznych, projektowanie oprogramowania komputerowego.

(111) **227271** (220) 2008 12 02 (210) 349340
(151) 2010 03 18 (441) 2009 03 16
(732) KS Design Spółka z ograniczoną odpowiedzialnością,
Gliwice, PL.

(540) KS design
(510), (511) **42** opracowywanie projektów technicznych, projektowanie oprogramowania komputerowego.

(111) **227272** (220) 2008 12 02 (210) 349341
(151) 2010 03 18 (441) 2009 03 16
(732) KS Design Spółka z ograniczoną odpowiedzialnością,
Gliwice, PL.
(540) KS engineering
(510), (511) **42** opracowywanie projektów technicznych, projektowanie oprogramowania komputerowego.

(111) **227273** (220) 2008 12 02 (210) 349342
(151) 2010 03 18 (441) 2009 03 16
(732) KS Design Spółka z ograniczoną odpowiedzialnością,
Gliwice, PL.
(540) KS group
(510), (511) **42** opracowywanie projektów technicznych, projektowanie oprogramowania komputerowego.

(111) **227274** (220) 2008 12 05 (210) 349559
(151) 2010 02 22 (441) 2009 03 16
(732) „war-REMEDIUM” Spółka z ograniczoną odpowiedzialnością,
Warszawa, PL.

(540) CEMPLASTUŚ jako wapno w płynie
(510), (511) **01** spoiwa do betonu, środki chemiczne do napowietrzania betonu, środki do konserwacji betonu z wyjątkiem farb i olejów, preparaty do konserwacji cementu z wyjątkiem farb i olejów, preparaty do nadawania nieprzepuszczalności cementu z wyjątkiem farb i olejów, cement do naprawy stłuczonych przedmiotów, mieszaniny chemiczne kwasoodporne, odczynniki chemiczne inne niż do celów medycznych i weterynaryjnych, preparaty diagnostyczne inne niż do celów medycznych i weterynaryjnych, katalizatory chemiczne, kleje do celów przemysłowych, mieszanka ceramiczna do spiekania ziarnista i sypka, preparaty konserwujące stosowane w murarstwie z wyłączeniem farb i olejów, preparaty wodoszczelne stosowane w murarstwie z wyłączeniem farb i olejów, substancje zapobiegające zamrażaniu, środki do zmiękczenia do celów przemysłowych, **17** substancje do izolacji przeciwwilgociowej budynków, zaprawy izolacyjne, materiały uszczelniające, substancje uszczelniające do połączeń, **35** prowadzenie usług w zakresie: agencji importowo-eksportowych, badania rynku, dystrybucji materiałów reklamowych-próbek, druków, prospektów i broszur, rozpowszechniania ogłoszeń reklamowych, pokazów towarów, promocji sprzedaży dla osób trzecich, reklamy za pośrednictwem sieci komputerowej, reklamy prasowej, reklamy radiowej, reklamy telewizyjnej, organizowania targów i wystaw w celach handlowych lub reklamowych, usługi zapatrzania osób trzecich jako zakupy produktów i usług dla innych przedsiębiorstw.

(111) **227275** (220) 2008 12 05 (210) 349571
(151) 2010 04 21 (441) 2009 03 16
(732) ICN POLFA Rzeszów S.A., Rzeszów, PL.
(540) dozoprin
(510), (511) **05** produkty farmaceutyczne, leki.

(111) **227276** (220) 2008 12 05 (210) 349579
(151) 2010 03 30 (441) 2009 03 16
(732) „WIR” Szproch i Pietrusiewicz Przetwórstwo Mięsa
Spółka Jawna, Łopuszno, PL.
(540) WIRLANDIA

(510), (511) **05** żywność dla niemowląt, **29** żywność dla dzieci oraz żywność dietetyczna taka jak: mięso, drób, ryby, przetwory z mięsa, drobiu i ryb, wędliny, kiełbasy, parówki, pasztety mięsne, wyroby garmażeryjne na bazie mięsa, drobiu, ryb lub warzyw, zupy mięsne i warzywno, przetwory z mięsa i warzyw konserwowane, owoce i warzywa gotowane, konserwowane, suszone, przetwory z owoców i warzyw, buliony, galaretki, konfitury, dżemy, chrupki i chipsy owocowe i warzywno, sałatki owocowe i warzywno, tłuszcze jadalne, ekstrakty mięsne, warzywa i owoce gotowane, jaja, mleko, mleko w proszku, mleko konserwowane, przetwory mleczne, bita śmietana, pasty rybne, desery mleczne, jogurty, sery, **30** kasze, kaszki dla dzieci, kleiki,

płatki zbożowe, mąka, mąka sojowa, ryż, cukier, żywność na bazie mąki i produktów zbożowych, wyroby garmazeryjne na bazie mąki, hamburgery, hot-dogi, zapiekanki, pizze, kanapki, pieczywo, miód, wyroby cukiernicze, ciasta, słodczyce, wyroby czekoladowe, lody, sosy, przetworzone jadalne ziarna zbóż i roślin, napoje na bazie kawy i czekolady, guma do żucia, **32** napoje bezalkoholowe, woda gazowana i niegazowana, soki owocowe, soki warzywne, **35** prowadzenie sklepów i hurtowni ze zdrową żywnością, żywnością dietetyczną oraz z żywnością dla dzieci i niemowląt, **43** prowadzenie barów szybkiej obsługi, punktów gastronomicznych, organizacja przyjęć, catering.

(111) **227277** (220) 2008 12 05 (210) 349580
(151) 2010 03 30 (441) 2009 03 16
(732) „WIR” Szproch i Pietrusiewicz Przetwórstwo Mięsa
Spółka Jawna, Łopuszno, PL.
(540) BAJECZNY WIR

(510), (511) **05** żywność dla niemowląt, **29** żywność dla dzieci oraz żywność dietetyczna taka jak: mięso, drób, ryby, przetwory z mięsa, drobiu i ryb, wędliny, kiełbasy, parówki, pasztety mięsne, wyroby garmazeryjne na bazie mięsa, drobiu, ryb lub warzyw, zupy mięsne i warzywne, przetwory z mięsa i warzyw konserwowane, owoce i warzywa gotowane, konserwowane, suszone, przetwory z owoców i warzyw, buliony, galaretki, konfitury, dżemy, chrupki i chipsy owocowe i warzywne, sałatki owocowe i warzywne, tłuszcze jadalne, ekstrakty mięsne, warzywa i owoce gotowane, jaja, mleko w proszku, mleko konserwowane, przetwory mleczne, bita śmietana, pasty rybne, desery mleczne, jogurty, sery, **30** kasze, kaszki dla dzieci, kleiki, płatki zbożowe, mąka, mąka sojowa, ryż, cukier, żywność na bazie mąki i produkty zbożowe, wyroby garmazeryjne na bazie mąki, hamburgery, hot-dogi, zapiekanki, pizze, kanapki, pieczywo, miód, wyroby cukiernicze, ciasta, słodczyce, wyroby czekoladowe, lody, sosy, przetworzone jadalne ziarna zbóż i roślin, napoje na bazie kawy i czekolady, guma do żucia.

(111) **227278** (220) 2008 12 07 (210) 349620
(151) 2010 02 08 (441) 2009 03 16
(732) Zakład Garmazeryjny „KISZECZKA” S.C. Witold Trzaskowski,
Paweł Trzaskowski, Karczew, PL.
(540)



Kolor znaku: beżowy, czerwony, czarny
(531) 5.3.2, 5.7.7, 26.5.9, 26.11.1, 27.5.1, 29.1.13
(510), (511) **29** wyroby mięsne, wyroby garmazeryjne, konserwy: mięsne, mięsno-warzywne, rybne; potrawy na bazie mięsa, **40** konserwacja wyrobów wędliniarskich, wędzenie, usługi w zakresie przetwarzania żywności na zlecenie osób trzecich, mrożenie wyrobów mięsnych i mięsa, **43** catering, usługi w zakresie prowadzenia placówek gastronomicznych.

(111) **227279** (220) 2008 12 08 (210) 349651
(151) 2010 01 29 (441) 2009 03 16
(732) Bahlsen Spółka z ograniczoną odpowiedzialnością,
Skawina, PL.
(540)



Kolor znaku: brązowy, żółty
(531) 27.5.1, 29.1.12

(510), (511) **30** wyroby cukiernicze, ciastka.

(111) **227280** (220) 2008 12 08 (210) 349652
(151) 2010 01 29 (441) 2009 03 16
(732) Bahlsen Spółka z ograniczoną odpowiedzialnością,
Skawina, PL.
(540)



Kolor znaku: bordowy, różowy
(531) 27.5.1, 29.1.12
(510), (511) **30** wyroby cukiernicze, ciastka.

(111) **227281** (220) 2008 12 08 (210) 349702
(151) 2010 02 10 (441) 2009 03 16
(732) EVELINE COSMETICS Spółka Akcyjna, Lesznowola, PL.
(540) professional definition

(510), (511) **03** kosmetyki: kremy, emulsje, płyny, żele i oliwki do skóry, maseczki do twarzy, maseczki do peelingu, podkłady barwiące (płyny, pasty, pudry), pudry do makijażu, pudry po kąpielach, pudry higieniczne, mydła toaletowe, mydła dezodoryzujące, perfumy, wody toaletowe i kolońskie, środki do kąpieli i pod prysznic (sole, pianki, oliwki, żele), depilatory, dezodoranty i środki przeciw poceniu, środki do pielęgnacji włosów, środki do golema (kremy, pianki, płyny), środki do makijażu i demakijażu twarzy i oczu, środki przeznaczone do ust, środki do pielęgnacji zębów i jamy ustnej, środki do pielęgnacji i malowania paznokci, środki do higieny intymnej, środki do opalania, środki samoopalające, środki do rozjaśniania skóry, środki przeciw zmarszczkom, preparaty kosmetyczne do ujędrniania skóry, preparaty antycellulitowe, preparaty dla skóry trądzikowej i alergicznej, **05** kosmetyki do zastosowań medycznych: balsamy, maści, olejki, płyny, sole, żele, kremy dla skóry wysuszonej i podrażnionej opalaniem.

(111) **227282** (220) 2008 12 08 (210) 349704
(151) 2010 02 10 (441) 2009 03 16
(732) EVELINE COSMETICS Spółka Akcyjna, Lesznowola, PL.
(540) eveline cosmetics professional concept

(510), (511) **03** kosmetyki: kremy, emulsje, płyny, żele i oliwki do skóry, maseczki do twarzy, maseczki do peelingu, podkłady barwiące (płyny, pasty, pudry), pudry do makijażu, pudry po kąpielach, pudry higieniczne, mydła toaletowe, mydła dezodoryzujące, perfumy, wody toaletowe i kolońskie, środki do kąpieli i pod prysznic (sole, pianki, oliwki, żele), depilatory, dezodoranty i środki przeciw poceniu, środki do pielęgnacji włosów, środki do golema (kremy, pianki, płyny), środki do makijażu i demakijażu twarzy i oczu, środki przeznaczone do ust, środki do pielęgnacji zębów i jamy ustnej, środki do pielęgnacji i malowania paznokci, środki do higieny intymnej, środki do opalania, środki samoopalające, środki do rozjaśniania skóry, środki przeciw zmarszczkom, preparaty kosmetyczne do ujędrniania skóry, preparaty antycellulitowe, preparaty dla skóry trądzikowej i alergicznej, **05** kosmetyki do zastosowań medycznych: balsamy, maści, olejki, płyny, sole, żele, kremy dla skóry wysuszonej i podrażnionej opalaniem.

(111) **227283** (220) 2008 12 09 (210) 349738
(151) 2010 03 19 (441) 2009 03 16
(732) „Druga-Świtalski & Synowie Spółka Akcyjna”
Spółka Komandytowo-Akcyjna, Poznań, PL.
(540)



Kolor znaku: biały, bordowy
(531) 26.4.2, 26.4.18, 27.5.1, 29.1.12
(510), (511) **16** gazety, czasopisma, magazyny ilustrowane, drukowane materiały informacyjne, reklamowe i biurowe, broszury, katalogi,

prospekty, ulotki, zaproszenia, dyplomy, mapy, koperty, torby na zakupy z papieru i/lub tworzyw sztucznych, kubki papierowe, **35** usługi w zakresie prowadzenie sprzedaży różnorodnych towarów w sklepach, między innymi w aptece, hurtowni i za pośrednictwem sieci internetowej, zarządzanie oraz administrowanie sklepami, hurtowniami, centrami handlowo-rozrywkowymi i punktami usługowymi, prowadzenie marketingu, organizowanie promocji sprzedaży, zarządzanie działalnością gospodarczą, doradztwo w zakresie prowadzenia działalności gospodarczej i zarządzania, w tym zarządzania przedsiębiorstwami handlowymi, usługi w zakresie tworzenia sieci handlowych i gastronomicznych, usługi związane z reprezentowaniem interesów osób trzecich, usługi związane z promocją sprzedaży dla osób trzecich, organizowanie targów i wystaw w celach handlowych, usługi reklamowe, pokazy towarów, wynajmowanie miejsc na umieszczanie ogłoszeń i reklam, usługi agencji importowych, publikowanie tekstów reklamowych, dystrybucja materiałów reklamowych, usługowe tworzenie oraz udostępnianie komputerowych baz danych, usługi w zakresie informacji handlowej, usługowe prowadzenie reklamy prasowej, radiowej, telewizyjnej i przy użyciu środków elektronicznych, usługi w zakresie dekoracji wystaw sklepowych, organizowanie imprez kulturalnych i rozrywkowych w celach handlowych, usługi reklamy oraz promocji sprzedaży na rzecz osób trzecich w sieciach komputerowych, wynajmowanie dystrybutorów automatycznych, **36** usługi związane z dzierżawą, zarządzaniem i administrowaniem nieruchomościami oraz ich obrotem, usługowe wynajmowanie obiektów handlowych, biurowych i usługowych, wynajmowanie powierzchni użytkowych w centrach handlowo-rozrywkowych, administrowanie tymi centrami oraz pobieranie czynszu, usługowa wycena powierzchni użytkowej w centrach handlowo-usługowo-rozrywkowych, doradztwo inwestycyjne, usługi ubezpieczeniowe, wycena nieruchomości, leasing nieruchomości, usługi związane z kredytowaniem zakupu nieruchomości, prowadzenie kantorów wymiany walut, **37** usługi w zakresie wznoszenia różnorodnych obiektów budowlanych, wykonywania specjalistycznych robót budowlanych, wykonywania robót wykończeniowych oraz instalacji budowlanych, usługowe sprzątanie obiektów, **41** usługi w zakresie sportu, rekreacji i rozrywki, organizowanie oraz prowadzenie imprez sportowych, rekreacyjnych i rozrywkowych, prowadzenie klubów fitness oraz siłowni, organizowanie konkursów, gier losowych i loterii, usługi salonów gier, organizowanie pokazów, wystaw oraz innych imprez edukacyjnych i kulturalnych, organizowanie przyjęć, zabaw, festynów i pokazów mody, publikacja elektroniczna on-line książek i periodyków, wydawanie książek i tekstów innych niż reklamowe, tłumaczenia, produkcja i reprodukcja filmów oraz nagrań dźwiękowych i nagrań video, a także ich rozpowszechnianie, usługi fotograficzne, montaż programów radiowych i telewizyjnych, usługi w zakresie prowadzenia sal kinowych, usługi związane z zarządzaniem, administrowaniem i wynajmem obiektów sportowych, rekreacyjnych i rozrywkowych.

(111) **227284** (220) 2008 12 11 (210) 349810
 (151) 2010 02 12 (441) 2009 03 16
 (732) Etos S.A., Gdańsk, PL.
 (540) DIVERSE

(510), (511) **30** kawa, herbata, słodycze, chipsy, paluszki słone, chrupki, orzeszki słone, orzeszki pistacjowe, orzeszki ziemne, herbatniki, krakersy, cukierki, czekoladki, wyroby cukiernicze, **32** piwo, wody mineralne i gazowane oraz inne napoje bezalkoholowe, napoje owocowe i soki owocowe, syropy i inne preparaty do produkcji napojów, napoje energetyczne, **33** napoje alkoholowe, wina, wódki, whisky.

(111) **227285** (220) 2008 12 13 (210) 349927
 (151) 2010 01 27 (441) 2009 03 16
 (732) Zakład Produkcyjno-Usługowy „PROMASZ”
 Mariola Berezicka, Piława Dolna, PL.
 (540)



Kolor znaku: ciemnoniebieski
 (531) 15.7.2, 26.13.25, 27.5.1, 29.1.4

(510), (511) **07** maszyny do obróbki kamienia, **35** oferowanie do sprzedaży maszyn do obróbki kamienia.

(111) **227286** (220) 2008 12 17 (210) 350097
 (151) 2010 03 12 (441) 2009 03 30
 (732) P.W.S. „MARCO” Marek Poźniak, Elbląg, PL.
 (540)



(531) 3.1.1, 24.1.15, 24.9.1, 26.11.12, 27.5.1
 (510), (511) **18** aktówki, dyplomaty, gadzety skórzane, skórzane etui na klucze, skórzane etui na karty kredytowe, futra ze skóry zwierzęcej, imitacje skóry, skórzane komplety podróżne, kosmetyczki skórzane lub skóropodobne, krupony, kuferki na przybory toaletowe, kufrы, wykończenia ze skóry do mebli, narzuty ze skór, pasy skórzane i naramienne ze skóry, plecaki, pokrowce na parasole, portfele, portmonetki, organizery w oprawie skórzanej, pudełka ze skóry, ręczki do walizek, rzemyki skórzane, sakwy myśliwskie, siodła do jazdy konnej, skóra kozia, skórzane produkty reklamowe, teczki z wyprawionej skóry, torby alpinistyczne, torby na kółkach, torby skórzane na narzędzia, torby na komputer, torby na ubrania, torby podróżne, torebki, szaszetki skórzane, tornistry szkolne, walizki i walizy podróżnicze, worki myśliwskie, wyprawione skóry, **25** buty sznurowane i zapinane, obuwie sportowe, obuwie plażowe, półbuty, pantofle, marynarki, peleryny, piżamy, płaszcze, rajstopy, rajtuzy, rękawice, skarpetki, spodnie, spódnice, suknie, swetry, ubranie kompletne, kostiumy, wyprawka dziecięca.

(111) **227287** (220) 2008 12 18 (210) 350172
 (151) 2010 03 18 (441) 2009 03 30
 (732) Fundacja Partnerstwo dla Środowiska, Kraków, PL.
 (540)



przyjazny-rowerom.pl

Kolor znaku: zielony, biały
 (531) 18.1.5, 26.4.1, 26.4.4, 27.5.1, 29.1.12
 (510), (511) **35** edycja tekstów reklamowych, fotokopiowanie, publikacja tekstów reklamowych, prowadzenie agencji importowo-eksportowej, doradztwo w zakresie prowadzenia działalności gospodarczej, prowadzenie agencji informacji handlowej, wykonywanie badań w zakresie działalności gospodarczej, doradztwo w zakresie organizowania i kierowania działalnością gospodarczą, pomoc w zakresie prowadzenia działalności gospodarczej, badania marketingowe, usługi reklamy, zgrupowanie na rzecz osób trzecich różnych towarów pozwalające nabywcy wygodnie je oglądać i kupować w hurtowni i sklepie z produktami określanymi jako produkty lokalne (wytworzonymi z surowców lokalnie dostępnych) a w szczególności z produktami spożywczymi oraz wyrobami z wikliny, z drewna, z kamienia, kamieni szlachetnych i półszlachetnych, metalu oraz wyrobami rękodzieła dziewiarskiego, zgrupowanie na rzecz osób trzecich różnych towarów pozwalające nabywcy wygodnie je oglądać i kupować w hurtowni i sklepie z książkami, **41** organizacja szkoleń, sympozjów, konferencji, kongresów, wystaw i innych imprez edukacyjnych, kulturalnych i sportowych, publikacja tekstów innych niż reklamowe, usługi edukacyjne, nauczanie, publikowanie książek,

tłumaczenia, wykonywanie fotoreportaży, informacja o rozrywkach i rekreacji, lekcje muzealne, prowadzenie w ramach zielonych szkół nauki jazdy rowerowej oraz nauki zachowań prospołecznych i ekologicznych, usługi muzealne w zakresie wystaw, usługi wydawnicze, **42** wykonywanie badań i analiz technicznych, doradztwo techniczne, doradztwo w zakresie ochrony środowiska, badania w zakresie ochrony środowiska naturalnego, certyfikacja obiektów budowlanych, przestrzeni miejskiej, sprzętu rowerowego i usług turystycznych, projektowanie tras turystycznych, **43** usługi hotelarskie, usługi gastronomiczne, catering, domy turystyczne, rezerwacje hotelowe, wynajem sal, **45** usługi w zakresie administrowania prawami własności intelektualnej, udzielanie licencji i pośrednictwo w obrocie prawami własności intelektualnej.

(111) **227288** (220) 2008 12 23 (210) 350359
(151) 2010 03 23 (441) 2009 03 30
(732) Laboratoire Francais du Fractionnement et des
Biotechnologies, Les Ulis, FR.

(540) FORTALBIA
(510), (511) **05** ludzka albumina stosowana dla poparzonych pacjentów w przypadku intensywnej terapii, kiedy wymagane jest użycie koloidów.

(111) **227289** (220) 2009 01 02 (210) 350548
(151) 2010 04 21 (441) 2009 04 14
(732) GEOBID Spółka z ograniczoną odpowiedzialnością,
Katowice, PL.
(540)



Kolor znaku: żółty, czarny

(531) 1.5.2, 18.5.6, 27.5.1, 29.1.13
(510), (511) **09** programy komputerowe, urządzenia do transformacji, rejestracji i odtwarzania obrazu i dźwięku, komputery, elektroniczna aparatura pomiarowa i elektroniczny sprzęt kontrolno-pomiarowy, przyrządy geodezyjne, **41** organizowanie i prowadzenie kongresów, seminariów i sympozjów, organizowanie i prowadzenie szkoleń w zakresie systemowego zarządzania terenem, **42** programowanie komputerowe, doradztwo w zakresie oprogramowania, instalowanie i aktualizacja oprogramowania, wdrażanie i modernizacja systemów informatycznych, tworzenie i utrzymywanie stron internetowych dla osób trzecich, projektowanie systemów komputerowych, powielanie oprogramowania, usługi geodezyjne, geofizyczne, kartograficzne, usługi projektowe, badawcze i analizy techniczne geodezyjno-budowlane, pomiary geodezyjne i pomiary gruntu, projektowanie architektoniczne obiektów budowlanych i przestrzennych, plany zagospodarowania terenu.

(111) **227290** (220) 2009 01 05 (210) 350562
(151) 2010 03 12 (441) 2009 04 14
(732) SUSHI POINT s.c. Andrzej Lubowicki, Marcin Stacha,
Warszawa, PL.
(540)



Kolor znaku: czerwony, czarny, biały

(531) 5.3.20, 27.5.1, 27.5.4, 29.1.13
(510), (511) **43** restauracje.

(111) **227291** (220) 2009 01 08 (210) 350638
(151) 2010 05 05 (441) 2009 04 14
(732) GREEN DEVELOPMENT Spółka z ograniczoną
odpowiedzialnością, Lesznowola, PL.
(540)



Kolor znaku: czarny, zielony

(531) 27.5.1, 29.1.12
(510), (511) **36** administrowanie nieruchomościami, **37** usługi w zakresie budownictwa.

(111) **227292** (220) 2009 01 09 (210) 350652
(151) 2010 03 02 (441) 2009 04 14
(732) Przedsiębiorstwo Handlowe WALDI Spółka z ograniczoną
odpowiedzialnością, Komorniki, PL. ; HAZBI Spółka z ograniczoną
odpowiedzialnością, Łowicz, PL.

(540) HIPCIO
(510), (511) **03** środki: myjące, czyszczące, piorące, perfumeryjne, do pielęgnacji włosów; kosmetyki; dezodoranty osobiste, przybory toaletowe, pasty do zębów.
(551) wspólne prawo ochronne

(111) **227293** (220) 2009 01 09 (210) 350666
(151) 2010 03 02 (441) 2009 04 14
(732) GeoInvent Spółka Akcyjna, Warszawa, PL.
(540)



Kolor znaku: biały, czerwony, niebieski

(531) 26.1.2, 27.5.1, 29.1.13
(510), (511) **35** szacowanie kompleksów leśnych, pozyskiwanie danych do komputerowych baz danych, systematyzacja danych w komputerowych bazach danych, komputerowe zarządzanie plikami, **42** doradztwo w zakresie oprogramowania komputerowego, projektowanie systemów komputerowych, konwersja danych lub dokumentów na formę elektroniczną, opracowywanie projektów technicznych, pomiary geodezyjne.

(111) **227294** (220) 2009 01 13 (210) 350760
(151) 2010 04 16 (441) 2009 04 27
(732) THEMAR IMPORT-EKSPORT Spółka z ograniczoną
odpowiedzialnością, Warszawa, PL.
(540)



(531) 3.13.7, 27.5.1
(510), (511) **05** środki do tępienia i odstraszania owadów, środki bakteriobójcze, środki do tępienia larw, lepy na muchy, preparaty przeciwmolowe, środki do tępienia i odstraszania mysz, szczurów i innych szkodników, środki do tępienia pasożytów, ślimaków, pestycydy, środki przeciw robactwu, trutki na myszy i szczury, trucizny, **35** usługi reklamowe, dystrybucja materiałów reklamowych, organizowanie wystaw w celach handlowych i reklamowych, pokazy towarów w celach handlowych i reklamowych, rozpowszechnianie materiałów reklamowych, reklama za pośrednictwem sieci komputerowych, zgrupowanie na rzecz osób trzecich towarów z zakresu dezynfekcji, dezynsekcji i deratyzacji, pozwalające nabywcy oglądać i kupować w sklepie wielobranżowym, prowadzenie sklepów inter-

netowych z towarami z zakresu dezynfekcji, dezynsekcji i deratyzacji pozwalające nabywcy wygodnie oglądać i kupować te towary za pośrednictwem dęci komputerowych, Internetu, **44** usługi w zakresie tępienia robactwa, owadów, szkodników.

(111) **227295** (220) 2009 01 15 (210) 350838
(151) 2010 03 17 (441) 2009 04 27

(732) Société des Produits Nestlé S.A., Vevey, CH.

(540) very espresso

(510), (511) **30** kawa, ekstrakty kawy i preparaty na bazie kawy, kawa nienaturalna i ekstrakty z kawy nienaturalnej.

(111) **227296** (220) 2009 01 15 (210) 350852
(151) 2010 03 09 (441) 2009 04 27

(732) PIWNICE WIN IMPORTOWANYCH „VINFORT”

Spółka z ograniczoną odpowiedzialnością, Kraków, PL.

(540) CREME LUCRETTO

(510), (511) **32** napoje bezalkoholowe, **33** wina.

(111) **227297** (220) 2009 01 15 (210) 350866
(151) 2010 05 05 (441) 2009 04 27

(732) HUSSAR Grupa Spółka z ograniczoną odpowiedzialnością Spółka komandytowa, Warszawa, PL.

(540)



Kolor znaku: czerwony, purpurowy, szary i jego odcienie

(531) 23.1.25, 24.7.1, 27.5.1, 29.1.13

(510), (511) **39** transport, spedycja, pośrednictwo w transporcie, przewóz ładunków.

(111) **227298** (220) 2009 01 19 (210) 350939
(151) 2010 03 03 (441) 2009 04 27

(732) Etos S.A., Gdańsk, PL.

(540) ROAR

(510), (511) **35** prowadzenie sklepu i/lub hurtowni w zakresie odzieży, obuwia, czapek i innych nakryć głowy, pasków, bielizny, kosmetyków, środków toaletowych, okularów oraz etui do okularów, toreb, torebek zarówno sportowych jak i na zakupy, plecaków szkolnych i turystycznych, walizek, tornistrów, teczek, aktówek, portfeli, portmonetek, mebli do wyposażenia mieszkań, biur, sklepów, hoteli.

(111) **227299** (220) 2009 01 20 (210) 351010
(151) 2010 03 11 (441) 2009 04 27

(732) Zakład Aparatury Elektrycznej ERGOM Spółka z ograniczoną odpowiedzialnością, Łódź, PL.

(540) bb-w

(510), (511) **06** szyny miedziane, **17** uchwyty i listwy z tworzyw sztucznych do przewodów elektrycznych.

(111) **227300** (220) 2009 01 20 (210) 351011
(151) 2010 03 11 (441) 2009 04 27

(732) Zakład Aparatury Elektrycznej ERGOM Spółka z ograniczoną odpowiedzialnością, Łódź, PL.

(540) bb-m

(510), (511) **06** szyny miedziane, **17** uchwyty i listwy z tworzyw sztucznych do przewodów elektrycznych.

(111) **227301** (220) 2009 01 20 (210) 351022
(151) 2010 03 10 (441) 2009 04 27

(732) Witold Szproch, Końskie, PL.

(540)



Kolor znaku: żółty, czarny, czerwony, biały

(531) 2.9.8, 2.9.10, 21.3.1, 29.1.14

(510), (511) **11** urządzenia do pieczenia, gotowania, chłodzenia oraz zestawy tych urządzeń, **29** mięso, ryby, drób, dziczyzna, podroby, przetwory z mięsa, ryb, drobiu, dziczyzny, podrobów, tłuszcze jadalne, **35** prowadzenie sklepów i hurtowni tradycyjnych oraz internetowych w zakresie artykułów spożywczych, napojów alkoholowych i bezalkoholowych, używek, mięsa, wędlin, drobiu, dziczyzny, podrobów oraz przetworów z mięsa, ryb, drobiu, dziczyzny, podrobów, **43** bary, restauracje, stołówki, punkty gastronomiczne, przygotowywanie żywności na zamówienia oraz jej dostarczanie.

(111) **227302** (220) 2009 01 22 (210) 351115
(151) 2010 03 11 (441) 2009 04 27

(732) „PIECOBIOGAZ” Spółka Akcyjna, Poznań, PL.

(540) piecobiogaz

(510), (511) **11** urządzenia do ogrzewania gazowego, armatura do instalacji gazowych w tym zautomatyzowana zawarta w klasie 11, **17** wyroby z tworzyw sztucznych: rury, uszczelki, złącza, złączki zawarte w klasie 17, **37** usługi w zakresie budowy obiektów gazowych, remontów stacji gazowych, gazociągów, usługi zabezpieczania przed korozją, montażu urządzeń telemetrycznych, serwis i konserwacja urządzeń telemetrycznych, uruchamianie układów telemetrycznych, **42** usługi w zakresie ekspertyz inżynierskich oraz opiniowania w sprawie stanu technicznego gazociągów, obiektów gazowych, inwentaryzacja urządzeń technicznych.

(111) **227303** (220) 2009 01 23 (210) 351211
(151) 2010 02 11 (441) 2009 04 27

(732) „TOYA” Spółka z o.o., Łódź, PL.

(540) Film Hotel

(510), (511) **36** wynajmowanie nieruchomości, zarządzanie nieruchomościami, usługi finansowe, depozyty sejfowe, przechowywanie, deponowanie rzeczy, papierów i przedmiotów wartościowych, kantor wymiany walut, **39** usługi związane z funkcjonowaniem lądowiska dla śmigłowców, wynajem pojazdów, wynajem śmigłowców, obsługa ruchu lotniczego, usługi związane z organizowaniem wycieczek, podróży, usługi związane z parkowaniem pojazdów, **41** usługi związane z organizowaniem targów, wystaw, kongresów, konferencji, sympozjów, zjazdów, kursów, szkoleń, balów, przyjęć, dyskotek, koncertów, festiwalu, widowisk, przedstawień teatralnych lub innych eventów, usługi związane z funkcjonowaniem kina, kasyna, klubów odnowy fizycznej (w tym centrum fitness i siłownia), obiektów sportowych, w szczególności basenu, usługi animacyjne, **43** usługi hotelarskie i gastronomiczne związane z funkcjonowaniem hoteli, pensjonatów, w tym: rezerwacja, czasowe zakwaterowanie, prowadzenie restauracji, barów, kawiarni, kafeterii, usługi cateringowe, wynajmowanie sal i innych pomieszczeń, **44** usługi związane z funkcjonowaniem salonów odnowy biologicznej (w tym centrum SPA/wellness), salonów fryzjerskich, kosmetycznych, solarium, kompleksu saun, usługi medyczne w zakresie wszystkich specjalności, usługi rehabilitacyjne.

(111) **227304** (220) 2009 01 26 (210) 351230
(151) 2010 02 11 (441) 2009 05 11

(732) Perfum Art. Andrzej Wysocki, Gdańsk, PL.

(540)

JO&PS

(531) 24.17.1, 24.17.25, 27.5.1

(510), (511) **03** wyroby kosmetyczne nie ujęte w innych klasach, **05** wyroby kosmetyczne o właściwościach leczniczych nie ujęte w innych klasach.

(111) **227305** (220) 2009 01 26 (210) 351247
(151) 2010 02 11 (441) 2009 05 11

(732) Karol Szambelańczyk, Września, PL.; Łukasz Weber, Września, PL.

(540)

TECHNOLOGIA
WODY

Kolor znaku: czarny, pomarańczowy

(531) 26.1.1, 26.1.6, 27.5.1, 29.1.12

(510), (511) **16** wydawnictwa, **35** organizowanie i obsługa międzynarodowych i krajowych imprez targowych i wystawienniczych, organizowanie i obsługa pokazów towarów i giełd towarowych, doradztwo i konsultacje w zakresie zarządzania przedsiębiorstwami w sektorze wodociągowo-kanalizacyjnymi, **38** agencje informacyjne (aktualności odnoszące się do funkcjonowania sektora wodociągowo-kanalizacyjnego), **40** uzdatnianie wody, **41** organizowanie i obsługa konferencji, sympozjów, kongresów, seminariów oraz narad naukowo-technicznych i specjalistycznych.
(551) wspólne prawo ochronne

(111) **227306** (220) 2009 01 26 (210) 351266
(151) 2010 04 20 (441) 2009 05 11
(732) 4 AUDYT Sp. z o.o., Poznań, PL.
(540)



Kolor znaku: biały, pomarańczowy, czarny

(531) 26.4.1, 27.5.1, 27.7.1, 27.7.24, 29.1.13
(510), (511) **36** doradztwo w zakresie prowadzenia działalności gospodarczej i zarządzania, doradztwo podatkowe, usługi rachunkowo-księgowe, ekspertyzy w zakresie działalności gospodarczej, wyliczenia działalności gospodarczej, **41** wydawanie książek, czasopism, gazet, usługi edukacyjne, organizowanie i prowadzenie konferencji, kongresów, sympozjów, konkursów edukacyjnych i rozrywkowych, organizowanie wystaw z dziedziny kultury lub edukacji.

(111) **227307** (220) 2009 01 26 (210) 351271
(151) 2010 04 20 (441) 2009 05 11
(732) Katarzyna Skowrońska, Warszawa, PL.
(540) Liz Katrin

(510), (511) **09** magnetyczne i optyczne nośniki z nagraniami muzycznymi, taśmy, kasety, płyty, dyski, płyty fonograficzne, audiowizualne, **16** wydawnictwa muzyczne, reklamowe, plakaty, fotografie, kalendarze, czasopisma, **41** produkcja nagrań dźwiękowych, koncertów i widowisk estradowych, usługi w zakresie organizowania spektakli i widowisk z dziedziny kultury i rozrywki, prowadzenie studia nagrań, wykonywanie koncertów rozrywkowych.

(111) **227308** (220) 2009 01 29 (210) 351409
(151) 2010 02 18 (441) 2009 05 11
(732) „Alstor” T.Szukała i Wspólnicy Sp.J., Warszawa, PL.
(540)



Kolor znaku: zielony, czarny

(531) 26.11.13, 26.13.25, 27.5.1, 29.1.12
(510), (511) **09** dyski twarde, napędy CD/DVD/BD, nośniki CD/DVD/BD, napędy taśmowe, jukeboxy CD/DVD/BD, jukeboxy MO, macierze dyskowe RAID (kontrolery, dyski twarde), kontrolery SCSI/ Fibre Chanel, skanery do dokumentów, duplikatory CD/DVD/BD, monitory LCD, zasilacze awaryjne UPS, kieszenie na dyski twarde, oprogramowanie do zapisu CD/DVD/BD, oprogramowanie do archiwizacji, switche i karty do budowy struktury SAN, przełączniki KVM, oprogramowanie IT Security, biblioteki taśmowe, zmieniające (autoloaderzy).

(111) **227309** (220) 2009 01 29 (210) 351411
(151) 2010 02 18 (441) 2009 05 11
(732) „Alstor” T.Szukała i Wspólnicy Sp.J., Warszawa, PL.
(540) ARDATA

(510), (511) **09** dyski twarde, napędy CD/DVD/BD, nośniki CD/DVD/BD, napędy taśmowe, jukeboxy CD/DVD/BD, jukeboxy MO, macierze dyskowe RAID (kontrolery, dyski twarde), kontrolery SCSI/ Fibre Chanel, skanery do dokumentów, duplikatory CD/DVD/BD, monitory

LCD, zasilacze awaryjne UPS, kieszenie na dyski twarde, oprogramowanie do zapisu CD/DVD/BD, oprogramowanie do archiwizacji, switche i karty do budowy struktury SAN, przełączniki KVM, oprogramowanie IT Security, biblioteki taśmowe, zmieniające (autoloaderzy).

(111) **227310** (220) 2009 02 02 (210) 351505
(151) 2010 02 23 (441) 2009 05 11
(732) STOLARZ PANAS Marek Panas, Mysłaków, PL.
(540)



Kolor znaku: czerwony, zielony

(531) 26.2.1, 27.5.1, 29.1.12
(510), (511) **06** schody metalowe, **19** schody niemetalowe, **20** meble.

(111) **227311** (220) 2009 02 03 (210) 351591
(151) 2010 04 06 (441) 2009 05 11
(732) „DOMAR” Spółka Akcyjna, Wrocław, PL.
(540)

galeria wnętrz

(531) 26.4.2, 27.5.1

(510), (511) **35** badania marketingowe, badania rynku, dekoracja wystaw sklepowych, usługi sklepów i galerii handlowych z meblami i wyposażeniem wnętrz, organizowanie wystaw w celach handlowych lub reklamowych, prezentowanie produktów w mediach dla celów sprzedaży detalicznej, promocja sprzedaży dla osób trzecich, reklama, reklama billboardowa, wynajmowanie przestrzeni reklamowej, **36** administrowanie nieruchomościami, wynajmowanie pomieszczeń biurowych, **37** montaż urządzeń kuchennych, naprawy tapicerskie, renowacja mebli, stolarstwo meblowe, **39** magazynowanie, transport mebli, składowanie towarów, **42** architektura, doradztwo budowlane, projektowanie dekoracji wnętrz, usługi związane z projektowaniem graficznym.

(111) **227312** (220) 2009 02 05 (210) 351665
(151) 2010 02 16 (441) 2009 05 11
(732) P.P.H.U. „LAVEL” Edyta Trybała, Andrychów, PL.
(540)



Kolor znaku: biały, czarny, srebrny i jego odcienie, złoty i jego odcienie

(531) 27.1.1, 27.5.1, 29.1.14

(510), (511) **25** bielizna, bielizna osobista, biustonosze, bluzki, body, gorsety jako bielizna, halki jako bielizna, półhaki, kostiumy kąpielowe, płaszcze kąpielowe, slipy kąpielowe, kąpielówki, koszule, koszulki sportowe, majtki, odzież gotowa, odzież na gimnastykę, okrycia wierzchnie, stroje kąpielowe, staniczki, staniki, ubiory plażowe, podwiązki, bielizna wchłaniająca pot, slipy, spodenki, szlafroki, T-shirty, kostiumy, **35** zgrupowanie na rzecz osób trzecich różnych towarów (z wyłączeniem ich transportu), pozwalające nabywcy wygodnie je oglądać i kupować u hurtownika lub w sklepie branży materiałów tekstylnych, pasmanteryjnych oraz z odzieżą i obuwiem, a także sprzedaż prowadzona w sprzedaży wysyłkowej i przez Internet.

(111) **227313** (220) 2009 02 10 (210) 351877
(151) 2010 03 30 (441) 2009 05 25
(732) BBP Spółka z ograniczoną odpowiedzialnością,

Jadwisin, PL.
(540)



(531) 5.7.18, 27.5.1

(510), (511) **18** aktówki, teczki, chlebaki na ramię, parasole, parasolki, plecaki, plecaki turystyczne, portfele, portmonetki, teczki szkolne, torby szkolne, tornistry szkolne, torby na zakupy, torby plażowe, torby podróżne, torby sportowe, torby turystyczne, **21** bidony, butelki na napoje dla podróżnych, dzbanki, filiżanki, kubki, kubki z papieru lub z tworzyw sztucznych, kufle, kufle do piwa, manierki, menażki, miski, miseczki, naczynia, naczynia ceramiczne, naczynia do picia, **25** bluzki, bluzy, kombinezony, odzież gotowa, podkoszulki, T-shirty, buty, obuwie plażowe, sandały, sandały kąpielowe, kostiumy kąpielowe, stroje kąpielowe, koszule, kurtki, czapki, nakrycia głowy.

(111) **227314** (220) 2009 02 11 (210) 351910
(151) 2010 04 07 (441) 2009 05 25
(732) TOMA SPÓŁKA Z OGRANICZONĄ ODPOWIEDZIALNOŚCIĄ,
Wysogotowo k/Poznań, PL.
(540)



Kolor znaku: biały, brązowy i jego odcienie, szary i jego odcienie, czerwony

(531) 9.1.11, 25.3.1, 27.5.1, 29.1.14

(510), (511) **01** kleje i środki klejące do skóry, gumy, metalu, plastiku, szkła, porcelany, ceramiki i drewna, preparaty do odklejania, kleje specjalnego przeznaczenia inne niż do użytku domowego lub do papieru, **16** kleje do celów domowych lub do papieru, materiałów piśmiennych oraz ich opakowania.

(111) **227315** (220) 2009 02 11 (210) 351911
(151) 2010 04 07 (441) 2009 05 25
(732) TOMA SPÓŁKA Z OGRANICZONĄ ODPOWIEDZIALNOŚCIĄ,
Wysogotowo k/Poznań, PL.
(540)



Kolor znaku: biały, czerwony i jego odcienie

(531) 26.4.2, 27.5.1, 29.1.12

(510), (511) **01** kleje i środki klejące do skóry, gumy, metalu, plastiku, szkła, porcelany, ceramiki i drewna, preparaty do odklejania, kleje specjalnego przeznaczenia inne niż do użytku domowego lub do papieru, **16** kleje do celów domowych lub do papieru, materiałów piśmiennych oraz ich opakowania.

(111) **227316** (220) 2009 02 16 (210) 352082
(151) 2010 05 05 (441) 2009 05 25
(732) RUGER POLSKA Spółka z ograniczoną odpowiedzialnością,
Katowice, PL.
(540)



(531) 3.1.1, 23.1.1, 27.5.1

(510), (511) **36** agencja celna, **39** transport, pośrednictwo w transporcie, spedycja.

(111) **227317** (220) 2009 02 20 (210) 352377
(151) 2010 04 29 (441) 2009 05 25

(732) Knorr-Nährmittel Aktiengesellschaft, Thayngen, CH.

(540) MAKARON WCIĄGA NA WWW.KNORRNUDLE.PL

(510), (511) **29** mięso, ryby, drób, dziczyzna, ekstrakty mięsne, konserwowane, mrożone, suszone i gotowane owoce i warzywa, galaretki, dżemy, kompoty, jaja, mleko, produkty mleczne, oleje i tłuszcze jadalne.

(111) **227318** (220) 2009 02 23 (210) 352443
(151) 2010 04 16 (441) 2009 06 08

(732) Kancelaria Radcy Prawnego LEXPERTS Lidia Siwik,
Trzebnica, PL.

(540)



Kolor znaku: niebieski, czarny

(531) 21.1.13, 24.17.25, 29.1.12

(510), (511) **35** doradztwo w zakresie prowadzenia działalności gospodarczej, **41** szkolenia z zakresu prawa i tłumaczenia tekstów prawnych, **45** usługi prawne.

(111) **227319** (220) 2009 02 23 (210) 352446
(151) 2010 04 09 (441) 2009 06 08

(732) Kancelaria Radcy Prawnego LEXPERTS Lidia Siwik,
Trzebnica, PL.

(540)



Kolor znaku: czarny, brązowy i jego odcienie

(531) 27.5.1, 29.1.12

(510), (511) **35** doradztwo w zakresie prowadzenia działalności gospodarczej, **41** szkolenia z zakresu prawa i tłumaczenia tekstów prawnych, **45** usługi prawne.

(111) **227320** (220) 2009 02 24 (210) 352542
(151) 2010 05 05 (441) 2009 06 08

(732) Liga Obrony Kraju, Warszawa, PL.

(540) srebrny żagiel ice optimist

(510), (511) **41** imprezy sportowe, informacja o imprezach sportowych i rekreacyjnych, kluby podnoszenia kondycji fizycznej, organizowanie konkursów, organizowanie zawodów sportowych, nauka nurkowania, organizowanie obozów sportowych, wypożyczanie sprzętu sportowego, usługi związane z organizacją wycieczek, organizowanie kursów w zakresie pływania, żeglarstwa, bojerów, obsługa urządzeń sportowych, organizowanie wystaw z dziedziny sportów wodnych i lodowych.

(111) **227321** (220) 2009 02 24 (210) 352544
(151) 2010 04 21 (441) 2009 06 08

(732) „ALLIANCE BIKES” Spółka z o.o., Warszawa, PL.

(540) ALLIANCE BIKES

(510), (511) **12** rowery, **35** sprzedaż hurtowa i detaliczna rowerów i akcesoriów rowerowych, pośrednictwo handlowe.

(111) **227322** (220) 2009 02 25 (210) 352609
(151) 2010 04 16 (441) 2009 06 08

(732) Magdalena Szmidt, Łódź, PL.

(540)



Kolor znaku: czerwony, czarny, biały

(531) 26.13.1, 27.5.1, 29.1.13

(510), (511) **35** usługi agencji reklamowych, usługi w zakresie reklamy, analiza i badanie rynku, badanie opinii publicznej, organizowanie wystaw i targów w celach handlowych lub reklamowych.(111) **227323** (220) 2009 02 26 (210) 352628

(151) 2010 03 17 (441) 2009 06 08

(732) „FLORDENT” Spółka z o.o., Ożarów Mazowiecki, PL.

(540)



Kolor znaku: granatowy, jasnoniebieski

(531) 26.1.2, 27.5.1, 29.1.4

(510), (511) **44** usługi stomatologiczne.(111) **227324** (220) 2009 02 27 (210) 352660

(151) 2010 03 31 (441) 2009 06 08

(732) „POCZTA POLSKA SPÓŁKA AKCYJNA”, Warszawa, PL.

(540) www.pocztex.pl

(510), (511) **39** usługi kurierskie-korespondencja i paczki, dystrybucja przesyłek pocztowych, odbiór przesyłek z siedziby klienta, dostarczanie przesyłek pocztowych, transport samochodowy.(111) **227325** (220) 2009 02 27 (210) 352661

(151) 2010 03 31 (441) 2009 06 08

(732) „POCZTA POLSKA SPÓŁKA AKCYJNA”, Warszawa, PL.

(540)



Kolor znaku: granatowy, żółty, biały

(531) 22.1.5, 26.4.2, 27.5.1, 29.1.13

(510), (511) **35** prenumerata czasopism dla osób trzecich, **39** usługi w zakresie doręczania przesyłek pocztowych, w tym: listów, kartek pocztowych, telegramów pocztowych, paczek, przesyłek rejestrowanych i priorytetowych, doręczanie przekazów pieniężnych, w tym przekazów pocztowych, dostarczanie przesyłek reklamowych, czasopism i gazet.(111) **227326** (220) 2009 02 27 (210) 352677

(151) 2010 02 23 (441) 2009 06 08

(732) FROST Spółka z ograniczoną odpowiedzialnością, Szczecin, PL.

(540)



Kolor znaku: biały, czarny, niebieski

(531) 1.15.17, 26.4.1, 26.4.7, 27.5.1, 29.1.13

(510), (511) **11** aparatura i urządzenia chłodnicze oraz komory chłodnicze montowane na środkach transportowych, **12** pojazdy-chłodnicze, przyczepy i naczepy transportowe z zamontowanymi urządzeniami chłodniczymi, **35** usługi w zakresie gromadzenia, ekspozycji i stworzenia klientom warunków dogodnego doboru i zakupu urządzeń chłodniczych i klimatyzacyjnych montowanych w pojazdach samochodowych oraz wagonach kolejowych, **37** usługi w zakresie instalacji, serwisu, naprawy urządzeń i instalacji chłodniczych i klimatyzacyjnych, **39** usługi wynajmu agregatów chłodniczych, naczep chłodniczych oraz samochodów-chłodni.(111) **227327** (220) 2009 03 02 (210) 352770

(151) 2010 04 21 (441) 2009 06 08

(732) Przedsiębiorstwo Usługowo-Handlowe „NAGENGAST”

Jan Nagengast, Gdańsk, PL.

(540)



Kolor znaku: czerwony

(531) 26.11.2, 27.5.1, 29.1.1

(510), (511) **07** maszyny i obrabiarki, **12** samochody, podwozia samochodów, **37** naprawa pojazdów, naprawa pomp, regeneracja maszyn, mycie pojazdów.(111) **227328** (220) 2009 03 03 (210) 352782

(151) 2010 04 21 (441) 2009 06 08

(732) Samorządowa Agencja Promocji i Kultury, Szczecinek, PL.

(540) A może nie nad morze? Powiat Szczecinecki-naturalnie tak!

(510), (511) **35** reklamy, reklamy telewizyjne, organizowanie wystaw w celach handlowych i reklamowych, ogłoszenia reklamowe, **41** informacje o imprezach rozrywkowych.(111) **227329** (220) 2009 03 02 (210) 352800

(151) 2010 04 29 (441) 2009 06 08

(732) Przedsiębiorstwo Produkcji Farmaceutycznej HASCO-LEK

Spółka Akcyjna, Wrocław, PL.

(540) RUB-AROM HASCO

(510), (511) **05** produkty farmaceutyczne, weterynaryjne i sanitarne, substancje dietetyczne do celów leczniczych, żywności dla niemowląt, plastry, materiały do plombowania zębów, woski dentystyczne, środki odkażające, środki do zwalczania robactwa, fungicydy, herbicydy.(111) **227330** (220) 2009 03 05 (210) 352942

(151) 2010 04 21 (441) 2009 06 08

(732) Międzynarodowe Targi Poznańskie Spółka z ograniczoną odpowiedzialnością, Poznań, PL.

(540)



Kolor znaku: wiśniowy

(531) 26.11.1, 27.5.1, 29.1.1

(510), (511) **35** organizacja wystaw w celach handlowych lub reklamowych, **41** organizacja wystaw z dziedziny kultury lub edukacji.(111) **227331** (220) 2009 03 05 (210) 352962

(151) 2010 04 27 (441) 2009 06 08

(732) „Lux Home” Macioch i Macioch Spółka Jawna, Ząbki, PL.

(540)



Kolor znaku: niebieski, biały

(531) 7.1.8, 26.4.12, 27.5.1, 29.1.12

(510), (511) **35** wyszukiwanie, gromadzenie i prezentacja na potrzeby osób trzecich dostawców towarów i usług w zakresie pojazdów lądowych, powietrznych i wodnych, części i akcesoriów do nich, w sklepach, salonach sprzedaży oraz mediach dla celów sprzedaży hurtowej i detalicznej, **36** kupno, sprzedaż, wynajem i dzierżawa nieruchomości, zarządzanie nieruchomościami, prowadzenie agencji nieruchomości, wycena nieruchomości, pośrednictwo w wynajmie, dzierżawie i handlu nieruchomościami oraz wszelkie formy obrotu prawnego nieruchomościami, doradztwo i ekspertyzy w zakresie nieruchomości, **37** usługi związane z wznoszeniem budynków, budową dróg i obiektów mostowych, rurociągów, linii elektroenergetycznych, elektrotrakcyjnych i telekomunikacyjnych; usługi budowlane, remonty i adaptacje obiektów budowlanych, usługi instalacyjne elektryczne, klimatyzacyjne, kanalizacyjne, gazowe i grzewcze, nadzór budowlany; sprzątanie budynków; naprawy i konserwacja pojazdów lądowych, powietrznych i wodnych.

(111) **227332** (220) 2009 03 09 (210) 353095
 (151) 2010 04 20 (441) 2009 06 22
 (732) Domowa Apteczka Andrzej Sadkowski,
 Grodzisk Mazowiecki, PL.
 (540)



Kolor znaku: biały, niebieski, zielony, czerwony
 (531) 2.3.1, 19.3.1, 19.13.21, 25.1.15, 26.4.1, 27.5.1, 29.1.15
 (510), (511) **03** preparaty kosmetyczne do pielęgnacji skóry, zębów, paznokci, włosów, przybory toaletowe, mydła, środki perfumeryjne, olejki eteryczne, kosmetyki, dezodoranty osobiste, maseczki kosmetyczne, maści do celów kosmetycznych, preparaty kosmetyczne do opalania, preparaty kosmetyczne do odchudzania, środki sanitarne będące środkami toaletowymi, **05** suplementy diety jako środki spożywcze bogate w witaminy i składniki mineralne do celów medycznych, preparaty ziołowe jako mieszanki ekstraktów roślin leczniczych do celów medycznych, dodatki odżywcze do celów medycznych, naturalne, dietetyczne środki spożywcze do celów medycznych, dietetyczne substancje przystosowane do celów medycznych, preparaty homeopatyczne, preparaty farmaceutyczne zawierające ekstrakty roślinne, żywność dietetyczna do celów leczniczych, preparaty medyczne do odchudzania, dodatki odżywcze do celów leczniczych, dietetyczna żywność i napoje dietetyczne przystosowane do celów medycznych, środki zmniejszające apetyt do celów medycznych, artykuły spożywcze dla niemowląt, plastry do celów medycznych, materiały opatrunkowe, materiały do plombowania zębów, woski dentystyczne, środki odkażające i bakteriobójcze, produkty farmaceutyczne i weterynaryjne, leki, środki przeciwbólowe, witaminy, preparaty witaminowe, środki sanitarne stosowane w leczeniu i higienie osobistej, dezodoranty inne niż osobiste, preparaty farmaceutyczne do pielęgnacji skóry, zębów, paznokci, włosów, preparaty do zwalczania robactwa, fungicydy, herbicydy.

(111) **227333** (220) 2009 03 09 (210) 353096
 (151) 2010 04 20 (441) 2009 06 22
 (732) Domowa Apteczka Andrzej Sadkowski,
 Grodzisk Mazowiecki, PL.

(540)



Kolor znaku: żółty, biały, brązowy, czarny, zielony, pomarańczowy, ciemnopomarańczowy

(531) 2.3.23, 2.3.25, 5.13.7, 19.13.1, 19.13.21, 25.1.15, 27.5.1, 29.1.15
 (510), (511) **03** preparaty kosmetyczne do pielęgnacji skóry, zębów, paznokci, włosów, przybory toaletowe, mydła, środki perfumeryjne, olejki eteryczne, kosmetyki, dezodoranty osobiste, maseczki kosmetyczne, maści do celów kosmetycznych, preparaty kosmetyczne do opalania, preparaty kosmetyczne do odchudzania, środki sanitarne będące środkami toaletowymi, **05** suplementy diety jako środki spożywcze bogate w witaminy i składniki mineralne do celów medycznych, preparaty ziołowe jako mieszanki ekstraktów roślin leczniczych do celów medycznych, dodatki odżywcze do celów medycznych, naturalne, dietetyczne środki spożywcze do celów medycznych, dietetyczne substancje przystosowane do celów medycznych, preparaty homeopatyczne, preparaty farmaceutyczne zawierające ekstrakty roślinne, żywność dietetyczna do celów leczniczych, preparaty medyczne do odchudzania, dodatki odżywcze do celów leczniczych, dietetyczna żywność i napoje dietetyczne przystosowane do celów medycznych, środki zmniejszające apetyt do celów medycznych, artykuły spożywcze dla niemowląt, plastry do celów medycznych, materiały opatrunkowe, materiały do plombowania zębów, woski dentystyczne, środki odkażające i bakteriobójcze, produkty farmaceutyczne i weterynaryjne, leki, środki przeciwbólowe, witaminy, preparaty witaminowe, środki sanitarne stosowane w leczeniu i higienie osobistej, dezodoranty inne niż osobiste, preparaty farmaceutyczne do pielęgnacji skóry, zębów, paznokci, włosów, preparaty do zwalczania robactwa, fungicydy, herbicydy.

(111) **227334** (220) 2009 03 09 (210) 353097
 (151) 2010 04 20 (441) 2009 06 22
 (732) Domowa Apteczka Andrzej Sadkowski,
 Grodzisk Mazowiecki, PL.
 (540)

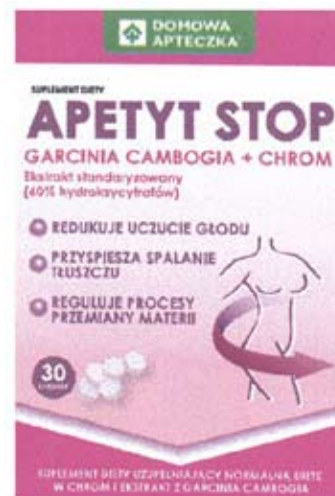

Kolor znaku: biały, różowy, fioletowy, czarny, zielony
 (531) 2.3.25, 19.13.1, 19.13.21, 24.15.1, 25.1.15, 27.5.1, 29.1.15
 (510), (511) **03** preparaty kosmetyczne do pielęgnacji skóry, zębów, paznokci, włosów, przybory toaletowe, mydła, środki perfumeryjne, olejki eteryczne, kosmetyki, dezodoranty osobiste, maseczki kosme-

tyczne, maści do celów kosmetycznych, preparaty kosmetyczne do opalania, preparaty kosmetyczne do odchudzania, środki sanitarne będące środkami toaletowymi, **05** suplementy diety jako środki spożywcze bogate w witaminy i składniki mineralne do celów medycznych, preparaty ziołowe jako mieszanki ekstraktów roślin leczniczych do celów medycznych, dodatki odżywcze do celów medycznych, naturalne, dietetyczne środki spożywcze do celów medycznych, dietetyczne substancje przystosowane do celów medycznych, preparaty homeopatyczne, preparaty farmaceutyczne zawierające ekstrakty roślinne, żywność dietetyczna do celów leczniczych, preparaty medyczne do odchudzania, dodatki odżywcze do celów leczniczych, dietetyczna żywność i napoje dietetyczne przystosowane do celów medycznych, środki zmniejszające apetyt do celów medycznych, artykuły spożywcze dla niemowląt, plastry do celów medycznych, materiały opatrunkowe, materiały do plombowania zębów, woski dentystryczne, środki odkażające i bakteriobójcze, produkty farmaceutyczne i weterynaryjne, leki, środki przeciwbólowe, witaminy, preparaty witaminowe, środki sanitarne stosowane w leczeniu i higienie osobistej, dezodoranty inne niż osobiste, preparaty farmaceutyczne do pielęgnacji skóry, zębów, paznokci, włosów, preparaty do zwalczania robactwa, fungicydy, herbicydy.

(111) **227335** (220) 2009 03 10 (210) 353148
 (151) 2010 04 23 (441) 2009 06 22
 (732) Niepubliczny Zakład Opieki Zdrowotnej ZiębaClinic
 Małgorzata Zięba, Katowice, PL.
 (540)

ZiębaClinic

Kolor znaku: bordowy

(531) 24.13.25, 24.15.1, 24.17.5, 24.17.15, 27.5.1, 29.1.1
 (510), (511) **35** sprzedaż detaliczna wyrobów farmaceutycznych, kosmetyków, artykułów toaletowych, sprzedaż wyrobów dietetycznych prowadzona w wyspecjalizowanych sklepach, **44** niepospitalizacyjna placówka opieki medycznej, chirurgia plastyczna, pomoc medyczna, sztuczne zapłodnienie-inseminacja, usługi telemedyczne.

(111) **227336** (220) 2009 03 12 (210) 353269
 (151) 2010 05 04 (441) 2009 06 22
 (732) Pepsico Inc., Purchase, US.
 (540) SOLINKI

(510), (511) **30** kawa, herbata, kakao, cukier, ryż, tapioka, sago, kawa nienaturalna; mąka i produkty zbożowe, chleb, wyroby cukiernicze i słodczyce, lody; miód, melasa (syrupy); drożdże, proszek do pieczenia; sól, musztarda; ocet, sosy (przyprawy); przyprawy; lód; słone paluszki i prele; przekąski zawarte w tej klasie.

(111) **227337** (220) 2009 03 17 (210) 353448
 (151) 2010 04 21 (441) 2009 06 22
 (732) GRUPA ANIMEX SPÓŁKA AKCYJNA, Morliny, PL.
 (540)



Kolor znaku: niebieski, czerwony, złoty, biały, ciemnobezowy, zielony, odcienie brązowego, oliwkowy, granatowy
 (531) 5.3.11, 8.5.1, 8.5.2, 11.3.5, 25.1.1, 26.1.2, 26.1.18, 26.4.2, 26.4.18, 27.5.1, 29.1.15
 (510), (511) **29** wyroby wędliniarskie, mięso i przetwory mięsne ze zwierząt rzeźnych i dziczyzny, podroby i wyroby podrobowe.

(111) **227338** (220) 2009 03 17 (210) 353449
 (151) 2010 04 21 (441) 2009 06 22
 (732) GRUPA ANIMEX SPÓŁKA AKCYJNA, Morliny, PL.
 (540)

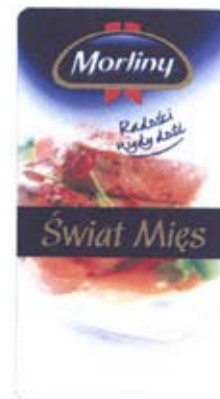

Kolor znaku: niebieski, czerwony, złoty, biały, odcienie zielonego, odcienie brązowego, odcienie pomarańczowego, granatowy
 (531) 5.3.11, 8.5.1, 8.5.2, 11.3.5, 25.1.1, 26.1.2, 26.1.18, 26.4.2, 26.4.18, 27.5.1, 29.1.15
 (510), (511) **29** wyroby wędliniarskie, mięso i przetwory mięsne ze zwierząt rzeźnych i dziczyzny, podroby i wyroby podrobowe.

(111) **227339** (220) 2009 03 17 (210) 353450
 (151) 2010 04 21 (441) 2009 06 22
 (732) GRUPA ANIMEX SPÓŁKA AKCYJNA, Morliny, PL.
 (540)

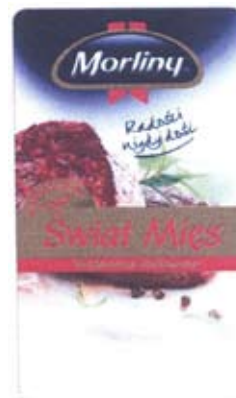

Kolor znaku: niebieski, czerwony, złoty, biały, odcienie zielonego, odcienie brązowego, odcienie pomarańczowego, granatowy
 (531) 5.3.11, 8.5.1, 8.5.2, 11.3.5, 25.1.1, 26.1.2, 26.1.18, 26.4.2, 26.4.18, 27.5.1, 29.1.15
 (510), (511) **29** wyroby wędliniarskie, mięso i przetwory mięsne ze zwierząt rzeźnych i dziczyzny, podroby i wyroby podrobowe.

(111) **227340** (220) 2009 03 24 (210) 353726
 (151) 2010 05 04 (441) 2009 07 06
 (732) „ACROPOL” Spółka z ograniczoną odpowiedzialnością
 Spółka komandytowa, Kalisz, PL.
 (540)



Kolor znaku: biały, żółty, czarny
 (531) 24.17.25, 27.5.1, 29.1.13
 (510), (511) **39** transport, spedycja.

(111) **227341** (220) 2009 03 30 (210) 354014
 (151) 2010 04 26 (441) 2009 07 06
 (732) DOLNOŚLĄSKA SZKOŁA WYŻSZA, Wrocław, PL.
 (540)

Dolnośląska Szkoła Wyższa 

Kolor znaku: czerwony, niebieski, biały
 (531) 9.7.22, 20.7.1, 26.4.1, 26.4.7, 26.11.1, 26.11.5, 27.5.1, 29.1.13
 (510), (511) **41** nauczanie, edukacja, szkolnictwo wyższe.

(111) **227342** (220) 2009 03 30 (210) 354015
 (151) 2010 04 26 (441) 2009 07 06
 (732) Przedsiębiorstwo Innowacyjno-Wdrożeniowe GEOSOFT
 Spółka z ograniczoną odpowiedzialnością, Wrocław, PL.
 (540)



Kolor znaku: zielony i jego odcienie, pomarańczowy, czarny
 (531) 24.15.1, 27.5.1, 29.1.13
 (510), (511) **09** oprogramowanie komputerowe nagrane.

(111) **227343** (220) 2009 03 30 (210) 354017
 (151) 2010 04 26 (441) 2009 07 06
 (732) DOLNOŚLĄSKA SZKOŁA WYŻSZA, Wrocław, PL.
 (540)

Dolnośląska Szkoła Wyższa 

(531) 9.7.22, 20.7.1, 26.4.1, 26.4.7, 27.5.1
 (510), (511) **41** nauczanie, edukacja, szkolnictwo wyższe.

(111) **227344** (220) 2009 03 30 (210) 354019
 (151) 2010 04 26 (441) 2009 07 06
 (732) DOLNOŚLĄSKA SZKOŁA WYŻSZA, Wrocław, PL.
 (540)

University of Lower Silesia 

Kolor znaku: czerwony, niebieski, biały
 (531) 9.7.22, 20.7.1, 26.1.1, 26.4.1, 26.4.7, 26.11.1, 27.5.1, 29.1.13
 (510), (511) **41** nauczanie, edukacja, szkolnictwo wyższe.

(111) **227345** (220) 2009 03 30 (210) 354022
 (151) 2010 04 26 (441) 2009 07 06
 (732) DOLNOŚLĄSKA SZKOŁA WYŻSZA, Wrocław, PL.
 (540)

University of Lower Silesia 

(531) 9.7.22, 20.7.1, 26.1.1, 26.4.1, 26.4.7, 26.11.1, 27.5.1
 (510), (511) **41** nauczanie, edukacja, szkolnictwo wyższe.

(111) **227346** (220) 2009 03 30 (210) 354027
 (151) 2010 04 26 (441) 2009 07 06
 (732) „IZAKPOL” Przedsiębiorstwo Produkcyjno-Handlowo-
 -Usługowe EKSPORT-IMPORT Piotr Izak, Żyrardów, PL.

(540)

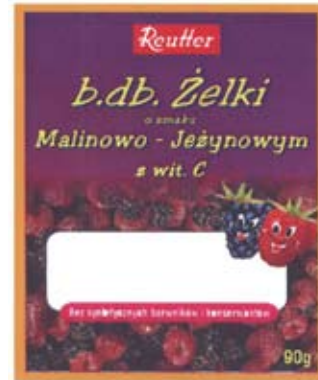

Kolor znaku: czerwony, śliwkowy, zielony, żółty, biały, granatowy,
 różowy, pomarańczowy
 (531) 5.7.8, 25.5.2, 27.5.1, 29.1.15
 (510), (511) **30** żelki.

(111) **227347** (220) 2009 03 30 (210) 354029
 (151) 2010 04 26 (441) 2009 07 06
 (732) „IZAKPOL” Przedsiębiorstwo Produkcyjno-Handlowo-
 -Usługowe EKSPORT-IMPORT Piotr Izak, Żyrardów, PL.
 (540)



Kolor znaku: żółty, czerwony, ciemnobrązowy, biały, zielony,
 fioletowy, niebieski
 (531) 1.15.11, 3.1.14, 3.1.19, 3.13.4, 3.13.5, 5.1.8, 5.1.20, 27.5.1, 29.1.15
 (510), (511) **30** żelki.

(111) **227348** (220) 2009 03 31 (210) 354057
 (151) 2010 04 27 (441) 2009 07 06
 (732) Konrad Misiak, Łódź, PL.
 (540)

 **LEX SIGNUM**
 KANCELARIA ADWOKACKA
 ADWOKAT KONRAD MISIAK

Kolor znaku: szary, ciemnozielony
 (531) 26.4.1, 26.4.2, 26.4.8, 27.5.1, 29.1.12
 (510), (511) **45** usługi prawne.

(111) **227349** (220) 2009 03 31 (210) 354062
 (151) 2010 04 27 (441) 2009 07 06
 (732) Przedsiębiorstwo Wielobranżowe „WENTA”
 Spółka z ograniczoną odpowiedzialnością, Frysztak, PL.

(540)



Kolor znaku: zielony, żółty, czerwony, biały

(531) 18.1.19, 26.1.1, 26.11.2, 27.5.1, 29.1.14

(510), (511) **35** zgrupowanie na rzecz osób trzecich różnych towarów pozwalające nabywcy wygodnie oglądać i kupować te towary w sklepie w szczególności towary: żywność dla niemowląt, konserwy mięsne, konserwy rybne, soki warzywne, soki owocowe, galaretki, dżemy i kompoty, jadalne oleje i tłuszcze, produkty zbożowe, wyroby cukiernicze, słodczyce, cukier, miód, drożdże, majonez, musztarda, ketchup, budyń, kisiele, żele spożywcze, przyprawy do ciast i potraw, kawa, herbata, wody mineralne gazowane i niegazowane, napoje bezalkoholowe, syropy, preparaty do przygotowywania napojów, piwo, napoje alkoholowe, bezalkoholowe, syropy, preparaty do przygotowywania napojów, piwo, napoje alkoholowe, wyroby tytoniowe, artykuły dla palących, produkty dietetyczne, świeże mięso, drób, ryby, wędliny, ich przetwory, wyroby mrożone, środki opatrunkowe, pieluchy jednorazowe, wyroby ze szkła, porcelany i tworzyw sztucznych dla gospodarstw domowych, przybory toaletowe, środki do prania i czyszczenia, środki utrzymania czystości, owoce i warzywa świeże, konserwowane i suszone, mleko i wyroby z mleka, wyroby piekarnicze, pizza, lody, artykuły higieniczne i kosmetyczne, produkty perfumeryjne, środki lecznicze, artykuły piśmiennicze, artykuły papiernicze dla gospodarstw domowych, artykuły biurowe, czasopiśma, dzienniki.

(111) **227350** (220) 2009 03 31 (210) 354067

(151) 2010 04 27 (441) 2009 07 06

(732) Szczepan Marczyński, Władysław Piotrowski CLEMATIS
Szkółka Pojemnikowa Export Import Spółka Jawna, Pruszków, PL.
(540)



(531) 5.5.21, 27.5.1

(510), (511) **31** produkty rolnicze, ogrodnicze i leśne, **35** sprzedaż roślin, **44** hodowla roślin.

(111) **227351** (220) 2009 03 31 (210) 354068

(151) 2010 04 27 (441) 2009 07 06

(732) Szczepan Marczyński, Władysław Piotrowski CLEMATIS
Szkółka Pojemnikowa Export Import Spółka Jawna, Pruszków, PL.
(540)



Kolor znaku: niebieski

(531) 5.5.21, 26.11.1, 27.5.1, 29.1.14

(510), (511) **31** produkty rolnicze, ogrodnicze i leśne, **35** sprzedaż roślin, **44** hodowla roślin.

(111) **227352** (220) 2009 03 31 (210) 354071

(151) 2010 04 27 (441) 2009 07 06

(732) BEIERSDORF, AG, Hamburg, DE.

(540)



Kolor znaku: szary, granatowy, biały, niebieski, żółty

(531) 24.13.1, 25.1.15, 25.7.3, 26.4.2, 27.1.1, 27.5.1, 29.1.15

(510), (511) **03** środki do pielęgnacji ciała i urody dla mężczyzn, tj: preparaty po goleniu, balsamy po goleniu, kremy i pianki do golenia, płyny nawilżające, preparaty do mycia twarzy, peeling do twarzy.

(111) **227353** (220) 2009 06 04 (210) 356732

(151) 2010 02 16 (441) 2009 09 14

(732) AGIO Spółka z ograniczoną odpowiedzialnością,
Warszawa, PL.

(540)



Kolor znaku: czerwony

(531) 27.5.1, 29.1.1

(510), (511) **25** bielizna osobista, odzież sportowa, odzież ze skóry, odzież papierowa, wyroby pończosznice, rękawiczki, nakrycia głowy, obuwie, obuwie sportowe, pantofle domowe.

(111) **227354** (220) 2009 07 16 (210) 358306

(151) 2010 04 14 (441) 2009 10 26

(732) Przedsiębiorstwo Produkcyjno-Handlowo-Usługowe „SHE”
Edmund Ogiełło, Andrychów, PL.

(540)



Kolor znaku: czarny, złoty

(531) 26.4.2, 26.11.1, 27.5.1, 29.1.12

(510), (511) **25** bielizna osobista, biustonosze, gorsety, halki; kostiumy kąpielowe, stroje kąpielowe, kąpielówki, majtki, ubiory plażowe, stroje plażowe; podwiązki, bielizna wchłaniająca pot, slipy, spodenki, stroje gimnastyczne, szlafroki, bielizna erotyczna, stroje intymne, **35** usługi w zakresie sprzedaży różnych produktów bez uwzględnienia transportu na przykład: bielizny, bielizny osobistej, biustonoszy, gorsetów, halk, kostiumów kąpielowych, innych strojów kąpielowych, kąpielówek, majtek, ubiorów plażowych, innych strojów plażowych, podwiązek, bielizny wchłaniającej pot, slipów, spodenek, strojów gimnastycznych, szlafroków, bielizny erotycznej, bielizny i strojów intymnych oraz materiałów i akcesoriów erotycznych, tak by umożliwić konsumentom obejrzenie i dokonanie zakupu w sklepach detalicznych, w centrum handlowym, hipermarkecie, supermarkecie, w hurtowni, za pomocą katalogów przesyłanych pocztą lub środków komunikacji elektronicznej, na przykład przez strony internetowe lub telesklepy; domy sprzedaży wysyłkowej, usługi w zakresie reklamy, pokazy towarów,

promocja sprzedaży, usługi agencji reklamowych, badania rynku i opinii publicznej, usługi agencji importowo-eksportowych.

(111) **227355** (220) 2009 01 05 (210) 350568
(151) 2010 03 12 (441) 2009 04 14

(732) Lidia Krawczyńska, Szała, PL.

(540) bursztynowe sny

(510), (511) **20** materace, **24** kapy na łóżka, narzuty na łóżka, pokrycia na materace, koce, pledy, bielizna pościelowa, poszewki, prześcieradła, pościel, kołdry, poduszki, kołdry i poduszki zawierające wewnątrz cząstki bursztynu.

(111) **227356** (220) 2008 12 12 (210) 349866
(151) 2010 03 30 (441) 2009 03 16

(732) Przedsiębiorstwo Wielobranżowe „MARO” S.C.

Marek i Roman Błaszakowie, Komorniki, PL.

(540) nivero

(510), (511) **20** meble biurowe, barki ruchome, biblioteki-półki, biurka, bufety, dekoracje przestawne-przenośne, gabloty, meble do kartotek, kontenery-szafki do biur, regały, półki meblowe, półki magazynowe, parawany, meble-przegrody drewniane, stoły, krzesła, stoliki pod komputery, stoiska wystawowe, stanowiska maszyn liczących, **35** usługi świadczone przez agencje reklamowe, usługi świadczone przez agencje importowo-eksportowe, badania w dziedzinie działalności gospodarczej, badania rynku, doradztwo i ekspertyzy w zakresie działalności gospodarczej, organizowanie i obsługa wystaw handlowych lub reklamowych, **37** usługi w zakresie konserwacji i odnawiania mebli, rekonstrukcji i uzupełniania mebli, pokostowania, werniksowanie i zabezpieczania mebli.

(111) **227357** (220) 2004 09 24 (210) 285784
(151) 2010 02 23 (441) 2004 12 27

(732) Wzajemne Zakłady Bukmacherskie Milenium Sp. z o.o., Poznań, PL.

(540) milenium wzb

(510), (511) **41** świadczenie usług związanych z rekreacją i sportem w zakresie organizowania i prowadzenia gier hazardowych, loterii i zakładów wzajemnych oraz organizowanie gier hazardowych, liczbowych i losowych a także loterii zdrapkowych, loterii liczbowych, loterii pieniężnych i zakładów wzajemnych.

(111) **227358** (220) 2004 09 30 (210) 285994
(151) 2010 02 23 (441) 2005 01 10

(732) Wzajemne Zakłady Bukmacherskie Milenium Sp. z o.o., Poznań, PL.

(540)



Kolor znaku: czerwony, biały

(531) 21.3.1, 27.5.1, 29.1.12

(510), (511) **41** świadczenia usług związanych z rekreacją i sportem w zakresie organizowania i prowadzenia gier hazardowych, loterii i zakładów wzajemnych oraz organizowanie gier hazardowych, liczbowych i losowych a także loterii zdrapkowych, loterii liczbowych, loterii pieniężnych i zakładów wzajemnych.

(111) **227359** (220) 2005 12 19 (210) 303784
(151) 2010 04 23 (441) 2006 04 03

(732) Kancelaria Porad Finansowo-Księgowych dr Piotr Rojek Spółka z ograniczoną odpowiedzialnością, Katowice, PL.

(540)



Kolor znaku: biały, czarny, niebieski

(531) 26.4.9, 27.5.1, 29.1.13

(510), (511) **35** analizy kosztów, badania w dziedzinie działalności gospodarczej, doradztwo w zakresie organizowania i kierowania działalnością gospodarczą, doradztwom sprawach zarządzania kadrami, ekspertyzy opłacalności, ekspertyzy dla firmy w zakresie księgowości, przygotowanie listy płac, prognozy ekonomiczne, prowadzenie ksiąg, rachunkowość, usługi związane z przenoszeniem przedsiębiorstwa, wycena działalności handlowej, **36** analizy finansowe, doradztwo w sprawach finansowych, oszacowanie wartości do celów fiskalnych, usługi finansowe, wycena finansowa, wyceny do celów fiskalnych, wycena nieruchomości, **41** organizowanie i prowadzenie sympozjów, konferencji, kongresów, publikowanie książek, publikowanie tekstów innych niż teksty reklamowe.

(111) **227360** (220) 2006 03 23 (210) 308190
(151) 2010 04 06 (441) 2006 06 26

(732) TIKKURILA POLSKA Spółka Akcyjna, Dębica, PL.

(540)



Kolor znaku: pomarańczowy, czarny

(531) 27.5.1, 29.1.12

(510), (511) **02** farby, pokosty, bejce, emalie, lakiery, utwardzacze, rozcieńczalniki, materiały koloryzujące, środki zapobiegające korozji i zabezpieczające drewno, środki gruntujące w postaci farby, **16** materiały drukowane, publikacje, czasopisma, książki, periodyki, wydawnictwa specjalistyczne, **19** materiały budowlane niemetalowe, w tym pokrycia niemetalowe ścian, tynki ozdobne, płyty gipsowe dekoracyjne, płyty gipsowe dźwiękochłonne, powłoki wykończeniowe do powierzchni wewnętrznych i zewnętrznych obiektów budowlanych, **35** usługi reklamowe, uaktualnianie i rozpowszechnianie materiałów reklamowych, w tym wydawnictw specjalistycznych, publikacji, prospektów, broszur, publikowanie tekstów reklamowych, badanie rynku, badanie opinii publicznej związane ze sprzedażą farb, usługi doradztwa handlowego ukazującego zalety towarów w/w celem ich zakupu, **41** usługi wydawnicze, organizowanie i obsługa szkoleń specjalistycznych, pokazy praktyczne, organizowanie i prowadzenie sympozjów, kongresów, konferencji, zjazdów, seminariów, produkcja filmów specjalistycznych, w tym na płytach wideo, CD-R.

(111) **227361** (220) 2006 09 19 (210) 315683
(151) 2010 02 18 (441) 2006 12 27

(732) Nexwell Engineering Michał Kowalczyk, Wrocław, PL.

(540)



Kolor znaku: granatowy, grafitowy, czerwony

(531) 27.5.1, 29.1.13

(510), (511) **09** alarmy, alarmy antywłamaniowe; alarmy dźwiękowe, alarmy pożarowe; urządzenia ostrzegawcze antywłamaniowe; elektroniczne etykiety towarów; karty magnetyczne do identyfikacji osób umożliwiające kontrolę dostępu; aparatura do przetwarzania informacji; instalacje elektryczne, instalacje elektryczne do zdalnego sterowania procesami przemysłowymi; interfejsy; karty magnetyczne kodowane; czytniki kodów kreskowych; klawiatury komputerowe; programy komputerowe; komputerowe programy sterujące; komputerowe urządzenia peryferyjne; software; oprogramowanie stałe komputerów; komputery przenośne; urządzenia do komunikacji wewnętrznej; laptopy; mikroprocesory; monitory; urządzenia do nawigacji dla pojazdów; urządzenia do nawigacji satelitarnej pracujące w systemie GPS i nowszym; obwody drukowane; obwody scalone; notesy elektroniczne; aparaty telewizyjne, **37** instalowanie i naprawa elektronicznych urządzeń systemów zabezpieczeń oraz systemów inteligentnych obiektów, instalowanie i naprawa elektronicznych urządzeń sterujących procesami technologicznymi oraz urządzeń elektroniki użytkowej, instalowanie i naprawa alarmów przeciwwła-

maniowych; instalowanie, konserwacja i naprawy komputerowych systemów zabezpieczeń oraz systemów inteligentnych obiektów, **38** wypożyczanie modemu; wypożyczanie urządzeń do przesyłania informacji, **42** prace badawczo-rozwojowe dotyczące systemów elektronicznych; aktualizacja oprogramowania komputerowego; projektowanie systemów komputerowych mikroprocesorowych dla potrzeb przemysłu oraz elektroniki użytkowej, aktualizacja oprogramowania komputerowego w systemach elektroniki przemysłowej oraz użytkowej; projektowanie oprogramowania komputerowego, wypożyczanie komputerów.

(111) **227362** (220) 2006 11 15 (210) 317970
 (151) 2010 02 04 (441) 2007 02 19
 (732) „EUROFORUM” Agnieszka Rachtan-Barczyńska
 Spółka Jawna, Katowice, PL.
 (540)



Kolor znaku: pomarańczowy, beżowy, szary, czarny

(531) 1.17.11, 18.1.7, 27.5.1, 29.1.14
 (510), (511) **39** zwiedzanie turystyczne, organizowanie podróży, organizowanie wycieczek, transport podróży, **41** usługi klubów zdrowia mające na celu poprawianie kondycji, usługi klubowe związane z rozrywką lub nauczaniem, organizowanie konkursów edukacyjnych i rozrywkowych, organizowanie obozów sportowych, usługi obozów wakacyjnych, organizowanie zawodów sportowych, parki rozrywki, rozrywka, chronometraż imprez sportowych, **43** udostępnianie terenu i urządzeń na kempingi.

(111) **227363** (220) 2005 01 20 (210) 319021
 (151) 2010 04 21 (441) 2007 03 19
 (732) Payless ShoeSource Worldwide, Inc., Topeka, US.
 (540)



(531) 19.3.3, 19.3.9, 27.5.1
 (510), (511) **25** obuwie, **35** sklepy detaliczne z butami.

(111) **227364** (220) 2007 03 09 (210) 322375
 (151) 2010 03 18 (441) 2007 06 11
 (732) Raymond Limited, Ratnagiri, IN.
 (540) BE

(510), (511) **24** tekstylia i wyroby tekstylne włączając tkaniny garniturowe i tkaniny na koszule; tkaniny wełniano-poliestrowe; materiały wełniane, serwetki tekstylne; obrusy i pokrycia łóżek; koce, narzuty na łóżka; satyna; tkanina na szale; prześcieradła; pokrycia na stoły i poszewki na poduszki; obicia meblowe z flaneli; ręczniki tekstylne; chusteczki tekstylne; artykuły tekstylne nie ujęte w innych klasach, **25** odzież i ubrania, w tym koszule; spodnie; garnitury i kostiumy; stroje safari; marynarki i żakiety z emblematami; bluzki; peleryny; gorsety; kostiumy; pidżamy; spódnice; sukienki; etole futrzane; długie suknie; nakrycia głowy; wyroby pończosnicze; skarpetki; szelki; krawaty; ubrania dziane wełniane; muszki i kokardy; fulary, podkoszulki, majtki; kurtki i marynarki; swetry; koszule nocne; kombinezony; płaszcze; poncza; sari; szale, szaliki i apaszki; bluzy; bielizna; uniformy; kamizelki; odzież dla dzieci; buty z długą cholewką; pantofle i kapcie.

(111) **227365** (220) 2007 06 14 (210) 326529
 (151) 2010 04 20 (441) 2007 09 17
 (732) Zakład Obsługi i Realizacji Budownictwa ZOR-BUD
 Małgorzata Pawłowska, Września, PL.
 (540)



(531) 7.1.8, 27.5.1
 (510), (511) **37** konserwacja i naprawy komputerów, **42** administrowanie sieciami komputerowymi, analizy systemów komputerowych, usługi architektoniczne, doradztwo budowlane, doradztwo w sprawach sprzętu komputerowego, doradztwo w zakresie ochrony środowiska, ekspertyzy geologiczne, inżynierskie, usługi geodezyjne, usługi w zakresie projektowania budynków, instalowanie oprogramowania komputerowego, programowanie komputerowe, konserwacja oprogramowania komputerowego, konwersja danych na formę elektroniczną, planowanie urbanistyczne, opracowywanie projektów technicznych, tworzenie i utrzymywanie stron internetowych, projektowanie dekoracji wnętrz.

(111) **227366** (220) 2007 07 05 (210) 327420
 (151) 2010 02 18 (441) 2007 10 15
 (732) KONIMPEX-INVEST Spółka Akcyjna, Konin, PL.
 (540) MIESZKANIA Z WIDOKIEM NA PRZYSZŁOŚĆ

(510), (511) **09** publikacje elektroniczne, **16** publikacje, foldery, broszury, ulotki, kalendarze, plakaty, artykuły biurowe, **35** usługi: reklamy za pośrednictwem Internetu, umieszczanie reklam na wygaszczu i tapetach komputerowych, **36** usługi obrotu nieruchomościami, usługi administrowania i zarządzania nieruchomościami, pośrednictwa w handlu mieszkaniami, wykonywania analiz finansowych, wyceny nieruchomości i majątku, wynajmowanie mieszkań i nieruchomości, usługi finansowe, **37** usługi w zakresie budownictwa mieszkaniowego, nadzór inwestycyjny, **38** usługi ogłoszeń elektronicznych, usługi poczty elektronicznej, usługi zbierania zamówień poprzez Internet-dotyczących budownictwa, usługi informacji w zakresie budownictwa mieszkaniowego i nadzoru inwestycyjnego za pośrednictwem Internetu, usługi przesyłania informacji tekstowej i obrazowej za pomocą komputera, **42** usługi projektowe i doradcze dotyczące budownictwa, usługi tworzenia i utrzymywania portali i stron internetowych.

(111) **227367** (220) 2007 07 10 (210) 327588
 (151) 2010 02 16 (441) 2007 10 15
 (732) HOSTEN POLSKA Spółka z ograniczoną odpowiedzialnością,
 Radom, PL.

(540) Klaudia
 (510), (511) **06** metale nieszlachetne i ich stopy, metalowe materiały budowlane, metalowe konstrukcje do użytku ogólnego i do użytku przemysłowego, metalowe konstrukcje szkieletowe dla budownictwa, metalowe mosty, słupy kratowe wież, rusztowania, zapory, śluzy, doki, przystanie, balustrady i schody, metalowe konstrukcje budowlane przenośne i stałe, materiały metalowe do budowy torów kolejowych, przewody nieelektryczne i druty z metali nieszlachetnych, okna metalowe, okiennice metalowe, osprzęt do okien metalowy, okucia metalowe, futryny metalowe, bramy metalowe, rolowane bramy garażowe metalowe, rolowane kraty metalowe, rolety zewnętrzne metalowe, rolety stalowe, zasłony metalowe, żaluzje metalowe, elementy metalowe do produkcji żaluzji pionowych i poziomych, rolet zewnętrznych i wewnętrznych oraz markiz, metalowe żaluzje o listewkach nastawnych i żaluzje nastawne przeciwsłoneczne, metalowe markizy, w tym markizy sztywne, metalowe żaluzje zwijane, metalowe osłony przeciwsłoneczne, przeciwdeszczowe, przeciwwietrzne i przeciwciągowe, metalowe zasłony i rolety, zamocowane i/lub usuwalne i/lub zawiasowe i/lub ślizgowe i/lub zwijane metalowe osłony przeciw owadom do drzwi i okien, metalowa armatura i okucia do zasłon i rolet drzwiowych, okien, zasłon przeciwsłonecznych, drzwi garażowych, klatek schodowych, okiennic i żaluzji, rolet,

zasłon, metalowe uchwyty i osprzęt do drzwi, okien, metalowe łączniki do drzwi i okien, metalowe kształtowniki do drzwi, okien, metalowe drzwi garażowe, metalowe poręcze, uchwyty, zamki, zawiasy, zamknięcia, szyny, prowadnice, słupki i inne elementy konstrukcyjne, wyroby z drutu nie zawarte w innych klasach, opakowania i pojemniki metalowe, metalowe zbiorniki i kontenery, kotły stalowe (naczynia), metalowe pawilony wystawowe, opakowania z metali lekkich, towary z metali nieszlachetnych nie ujęte w innych klasach, metale nieżelazne nieszlachetne jako materiały odzyskane, złom metali nieszlachetnych, **19** materiały budowlane niemetalowe, rury sztywne niemetalowe stosowane w budownictwie, asfalt, smoła i bitumy, płyty, rury sztywne i kształtowniki z tworzyw sztucznych, stolarka okienna i drzwiowa niemetalowa, bramy niemetalowe, ogrodzenia niemetalowe, konstrukcje przenośne niemetalowe, pomniki niemetalowe, okna niemetalowe, ramy okienne niemetalowe, okna ze szkła barwionego, okiennice niemetalowe, smołowane taśmy dla budownictwa, kraty niemetalowe, rolety niemetalowe nie zawarte w innych klasach, żaluzje niemetalowe, niemetalowe elementy do produkcji żaluzji pionowych i poziomych, rolet oraz markiz, moskitiery niemetalowe, listwy niemetalowe przypodłogowe, zbiorniki murowane, podłogi niemetalowe, pokrycia ścian i sufitów w dowolnej postaci kształtowej z niemetalowych materiałów budowlanych, przenośne budowle, budynki i inne zamknięte lub otwarte konstrukcje budowlane z materiałów niemetalowych, **20** wyroby (nie ujęte w innych klasach) z tworzyw sztucznych, niemetalowe stopy wewnętrzne z listwek, rolety wewnętrzne tekstylne, zasłony: bambusowe, dekoracyjne z koralików, z plecionek drewnianych (meble), krążki z tworzyw sztucznych do zasłon (na linki), taśmy drewniane, korkowane, słomiane, żaluzje-zasłony z plecionek drewnianych do mebli, wieszaki na zasłony, uchwyty do zasłon nie z materiałów tekstylnych, szyny do zasłon, rolki do zasłon, kółka do zasłon, karnisze do zasłon, haki do zasłon, osprzęt niemetalowy do okien, **22** liny niemetalowe, sznury, sieci, namioty, żagle, torby i torebki do pakowania z materiałów tekstylnych, materiały do wypychania i wyściełania (z wyjątkiem gum lub tworzyw sztucznych), taśmy do żaluzji, markizy niemetalowe, markizy z materiałów tekstylnych, brezenty, przekrycia maskujące, markizy z tworzyw sztucznych, markizy z innych materiałów włókienniczych, **24** zasłony z surowców włókienniczych lub tworzyw sztucznych, zasłony prysznicowe z materiałów tekstylnych lub tworzyw sztucznych, uchwyty do zasłon z materiałów tekstylnych, tworzywa sztuczne jako substytuty tkanin, **35** usługi sprzedaży hurtowej, detalicznej i internetowej w zakresie urządzeń w postaci rolet, zasłon, żaluzji, moskitier, markiz do przesłaniania otworów architektonicznych, **37** usługi montażu, konserwacji i naprawy w zakresie urządzeń w postaci rolet, zasłon, żaluzji, moskitier, markiz do przesłaniania otworów architektonicznych.

(111) **227368** (220) 2007 07 18 (210) 327950
 (151) 2010 02 19 (441) 2007 10 29
 (732) SZCZOTPOL A. Spychała Spółka Jawna, Wronki, PL.
 (540)



Kolor znaku: biały, czerwony, szary, jasnoniebieski

(531) 26.1.13, 27.5.1, 29.1.14

(510), (511) **07** szczotki druciane maszynowe, **21** materiały do szczotkarstwa, szczotki, szczotki druciane, szczotki gospodarcze, szczotki do butów, szczotki techniczne, szczotki przemysłowe, szczotki do czyszczenia pojemników, szczotki do misek klozetowych, szczotki do mycia naczyń, szczotki do rozsmarowywania smoły, szczotki do szorowania.

(111) **227369** (220) 2007 09 13 (210) 330120
 (151) 2010 05 06 (441) 2007 12 24
 (732) KUREHA CORPORATION, Tokyo, JP.
 (540) AST-120
 (510), (511) **05** preparaty farmaceutyczne mające zastosowanie w leczeniu chorób nerek, chorób wątroby, cukrzycy, choroby Crohna oraz schorzeń żołądkowo-jelitowych.

(111) **227370** (220) 2007 11 23 (210) 333242
 (151) 2010 02 18 (441) 2008 03 03
 (732) FOODCARE Spółka z ograniczoną odpowiedzialnością, Zabierzów, PL.
 (540) FITELLA
 (510), (511) **29** desery mleczne, desery na bazie jogurtu, jogurty, jogurty z żywymi kulturami bakterii, produkty mleczne, środki do kwaszenia mleka, wyroby z mleka, chipsy owocowe, suszone owoce, **30** batony dietetyczne, batony lukrecjowe (cukiernictwo), muesli, nielecznicze wyroby cukiernicze, płatki owsiane.

(111) **227371** (220) 2007 12 17 (210) 334150
 (151) 2010 02 17 (441) 2008 03 31
 (732) Specjalistyczny Zespół Okulistyczno-Optyczny „Okomed” Krzysztof Woźniak, Głogów, PL.
 (540)

STARS:::

(531) 24.17.2, 25.7.1, 27.5.1

(510), (511) **09** okulary optyczne, przeciwsłoneczne, ochronne, oprawki do okularów, akcesoria do okularów.

(111) **227372** (220) 2007 12 21 (210) 334448
 (151) 2010 02 18 (441) 2008 03 31
 (732) „INTER-GLOBAL” Franciszek, Zofia, Grzegorz, Paweł Nowak Spółka Jawna, Ostrów Wielkopolski, PL.
 (540) CARDOS
 (510), (511) **05** apteczki samochodowe, **07** podnośniki, kompresory, odkurzacze, **08** narzędzia i przyrządy (ręcznie sterowane); klucze, szczypce, **09** urządzenia i przyrządy elektryczne przewodzące, transformujące, akumulatorowe i kontrolno-sterujące oraz rozruchowe do stosowania w samochodach, trójkąty ostrzegawcze samochodowe, gaśnice samochodowe, bezpieczniki samochodowe; rękawice ochronne; alkomaty; ciśnieniomierze samochodowe; termometry samochodowe, **11** urządzenia do oświetlania w tym żarówki; latarki, **12** akcesoria tuningowe do samochodu w tym: kołpaki, gałki dźwigni zmiany biegów, nakładki na pedały, uchwyty na kierownicę, uchwyty na napoje, zapalniczki samochodowe, osłonki na pas bezpieczeństwa, notesy, zegarki samochodowe, osłonki przeciwsłoneczne, wieszaki na ubrania, korki wlewu paliwa, lejki, wentylatory, naklejki na samochód, breloki, odboje do drzwi; blokady kierownicy; skrobaczki do szyb, ściągaczki do wody, **21** szczotki i szmatki; kanistry, **22** liny holownicze, plandeki, pokrowce, pasy i zawieszki do transportu ładunków, **27** dywaniki, maty.

(111) **227373** (220) 2008 01 15 (210) 335201
 (151) 2010 02 17 (441) 2008 04 28
 (732) LUDWIK STYL Jacek Twaróg, Rogoźno Wlkp., PL.
 (540)

meble dębowe
LUDWIK

(531) 27.5.1

(510), (511) **20** meble i ich części, meble stylowe, wyroby z drewna, lustra, ramy i ramki do obrazów, **35** pośrednictwo handlowe w obrocie meblami, wyrobami z drewna i wyrobami wyposażenia wnętrz, artykułów użytku domowego, artykułów dekoracyjnych, obrazami, zegarami, sprzedaż w ramach prowadzonego salonu, sklepu i/lub hurtowni mebli i ich części, mebli stylowych, wyrobów z drewna, obrazów, ram, ramek obrazowych, zegarów, wyposażenia wnętrz, artykułów użytku domowego, artykułów dekoracyjnych, przedstawicielstwo firm zagranicznych, fachowe doradztwo handlowe, **37** usługi w zakresie wykańczania mebli, usługi stolarskie, tapicerskie i renowacja mebli, **40** obróbka materiałowa drewna, skóry, metalu, srebra, **42** projektowanie techniczne, usługi w zakresie projektowania wnętrz.

(111) **227374** (220) 2008 01 15 (210) 335202
 (151) 2010 02 17 (441) 2008 04 28
 (732) LUDWIK STYL Jacek Twaróg, Rogoźno Wlkp., PL.
 (540)

m e b l e d e b o w e
LUDWIK|STYL

Kolor znaku: bordowy i jego odcienie

(531) 27.5.1, 29.1.1

(510), (511) **20** meble i ich części, meble stylowe, wyroby z drewna, lustra, ramy i ramki do obrazów, **35** pośrednictwo handlowe w obrocie meblami, wyrobami z drewna i wyrobami wyposażenia wnętrz, artykułów użytku domowego, artykułów dekoracyjnych, obrazami, zegarami, sprzedaż w ramach prowadzonego salonu, sklepu i/lub hurtowni mebli i ich części, mebli stylowych, wyrobów z drewna, obrazów, ram, ramek obrazowych, zegarów, wyposażenia wnętrz, artykułów użytku domowego, artykułów dekoracyjnych, przedstawicielstwo firm zagranicznych, fachowe doradztwo handlowe, **37** usługi w zakresie wykańczania mebli, usługi stolarskie, tapicerskie i renowacja mebli, **40** obróbka materiałowa drewna, skóry, metalu, srebra, **42** projektowanie techniczne, usługi w zakresie projektowania wnętrz.

(111) **227375** (220) 2008 02 08 (210) 336314
 (151) 2010 02 10 (441) 2008 05 12
 (732) MICROSOFT Spółka z ograniczoną odpowiedzialnością, Warszawa, PL.
 (540)



Kolor znaku: czerwony, biały, zielony, szary, żółty, niebieski

(531) 1.15.24, 2.1.25, 24.15.1, 26.1.1, 26.4.9, 27.5.1, 29.1.15

(510), (511) **09** oprogramowanie systemów operacyjnych, oprogramowanie komputerowe dla sieci i usług, oprogramowanie zabezpieczające i do identyfikacji użytkownika, oprogramowanie komputerowe dla autorów oprogramowania do tworzenia, edycji i testowania innych programów komputerowych i witryn internetowych, programy kompilujące, programy edytujące, programy usuwające błędy i programy użytkowe do tworzenia innych programów komputerowych, oprogramowanie do odbioru, odtwarzania, przechowywania i organizacji utworów opublikowanych w formie elektronicznej, oprogramowanie komputerowe służące do instalacji i konfiguracji modemów, oprogramowanie komputerowe używane do projektowania i opracowywania modemów komputerowych, oprogramowanie komputerowe do uwierzytelniania użytkownika, zabezpieczenia i wymiany podpisów i kluczy oraz wymiany danych, oprogramowanie komputerowe do opracowywania innego oprogramowania komputerowego, urządzenia do Internetu, odbiorniki telewizyjne, komputery i bezprzewodowe urządzenia telefoniczne dające dostęp do sieci kablowych, sieci bezprzewodowe, sieci komputerowe i globalne sieci łączności, sterowniki telewizji kablowej, zdalnie sterowane urządzenia do telewizorów, komputerów i odtwarzaczy DVD, programy satelitarne, anteny i zdalne urządzenia sterujące do tych anten, telefony, telefony komórkowe, pagery i radia, tunery stereo, wzmacniacze, odbiorniki, odtwarzacze CD, odtwarzacze DVD i głośniki, urządzenia do nagrywania i odtwarzania wideo, monitory i wyświetlacze do tych urządzeń, urządzenia do gier wideo używane w telewizorach, sprzęt komputerowy, interaktywne urządzenia do gier wideo złożone ze sprzętu i oprogramowania komputerowego a także z akcesoriów, a mianowicie konsole do gry, sterowniki do gry i oprogramowanie komputerowe do obsługi sterowników do gry, napędy DVD, jednostki rozszerzające pamięć do konsoli do gier wideo, przewody wideo do zastosowania w konsolach do gier wideo, komputery ręczne, przeglądarka do przeglądania w odbiorniku telewizyjnym obrazów cyfrowych przechowywanych na dysku, myszy kom-

puterowe, manipulatory kulowe, klawiatury, joysticki i kierownice do sterowania grami komputerowymi, wszystkie wymienione towary wraz z instrukcją obsługi, **35** organizowanie i prowadzenie wystaw, pokazów handlowych, dostarczanie informacji biznesowych za pośrednictwem Internetu, wprowadzanie informacji do komputerowej bazy danych, konsultacje biznesowe i doradztwo w zarządzaniu on-line za pośrednictwem Internetu, usługi reklamy, promocja on-line, publikacje reklamowe, promocja produktów edukacyjnych i językowych, zamawianie on-line książek i publikacji oraz gier i zabawek, świadczenie usług marketingowych w zakresie promocji towarów i usług dla innych za pośrednictwem sieci komputerowych, sieci bezprzewodowych i Internetu, świadczenie usług reklamowych w zakresie promocji towarów i usług dla innych za pośrednictwem sieci komputerowych, sieci bezprzewodowych i Internetu, rozpowszechnianie reklamy na rzecz innych podmiotów pocztą elektroniczną, za pośrednictwem sieci komputerowych, sieci bezprzewodowych i Internetu, pomoc w zarządzaniu działalnością gospodarczą, reklama w trybie on-line, usługi agencji reklamowej, pozyskiwanie danych do komputerowych baz danych, systematyzacja danych w komputerowych bazach danych; usługi badania opinii publicznych i sondaży.

(111) **227376** (220) 2008 03 10 (210) 337946
 (151) 2010 05 06 (441) 2008 06 23

(732) Przedsiębiorstwo Produkcyjno-Handlowo-Usługowe „POLMAX” Jerzy Korszewski, Częstochowa, PL.

(540) POLMAX

(510), (511) **35** usługi prowadzenia punktów sprzedaży ze środkami kosmetycznymi, ze środkami sanitarnymi do celów medycznych, preparatami chemiczno-farmaceutycznymi, substancjami dietetycznymi, do celów leczniczych, amalgamatami dentystycznymi, cementami dentystycznymi, materiałami dentystycznymi do odcisków, klejami do protez dentystycznych, prowadzenie punktów sprzedaży z aparaturą i instrumentami chirurgicznymi, medycznymi i stomatologicznymi, prowadzenie punktów sprzedaży z czasopismami periodycznymi, z chusteczkami papierowymi do demakijażu, papierem do elektrokardiogramów, prowadzenie punktów sprzedaży z aparaturą do demakijażu i przyborami kosmetycznymi, prowadzenie punktów sprzedaży z przyrządami do ćwiczeń fizycznych, gimnastyki i przyrządów stosowanych w kulturystyce, **36** świadczenie usług w zakresie ubezpieczeń, **41** usługi kultury fizycznej, usługi instruktorów gimnastyki, usługi klubowe dla poprawienia kondycji, usługi organizowania i prowadzenia pracowni specjalistycznych zawartych w tej klasie, **44** usługi chirurgii plastycznej, dentystryka, fizjoterapia, fizykoterapia, salony fryzjerskie, kliniki medyczne, kliniki prywatne jako lecznice, usługi manicure, masaż, kliniki medyczne, medyczna opieka pielęgniarska, usługi optyczne, pomoc medyczna, salony piękności, salony piękności dotyczące kosmetyki, szpitale, tatuowanie, łaźnie tureckie, pomoc weterynaryjna, zabiegi pielęgnacyjne zwierząt, opieka zdrowotna, **45** usługi agencji adopcyjnych, agencji detektywistycznych, agencji matrymonialnych, agencji ochrony nocnej, agencji pośrednictwa w zawieraniu znajomości, doradztwo w sprawach bezpieczeństwa, usługi ochrony cywilnej, usługi ochrony osobistej, usługi gaszenia pożaru, usługi ustalania horoskopów, usługi kremacji, usługi monitoringu systemów bezpieczeństwa i antywłamaniowych, usługi organizowania zgromadzeń religijnych, usługi otwierania zamków, usługi poszukiwania osób zaginionych, usługi strażników, usługi wypożyczania odzieży, usługi wypożyczania strojów wieczorowych, usługi zakładów pogrzebowych.

(111) **227377** (220) 2008 03 14 (210) 338181
 (151) 2010 03 23 (441) 2008 06 23

(732) „GREEN” Przedsiębiorstwo Handlowo-Usługowe Ilona Jędrusik, Poznań, PL.

(540)



(531) 5.1.3, 5.1.5, 27.5.1

(510), (511) **09** nośniki dźwięku, czytniki nośników dźwięku, nośniki obrazów, czytniki nośników obrazów, urządzenia odtwarzające obraz i dźwięk, urządzenia do nagrywania obrazów i dźwięku, kompaktowe dyski audio-wideo, urządzenia fotograficzne, muzyczne automaty, magnetyczne i optyczne nośniki informacji, płyty fonograficzne, **41** usługi w zakresie nagrywania obrazów i dźwięków, wypożyczanie nośników obrazów i dźwięku, organizowanie imprez rozrywkowych, produkcja filmów, montaż programów telewizyjnych i radiowych.

(111) **227378** (220) 2008 03 19 (210) 338465
(151) 2010 02 18 (441) 2008 06 23
(732) Edipresse Polska Spółka Akcyjna, Warszawa, PL.

(540) PLANETA GWIAZD

(510), (511) **16** artykuły i materiały piśmienne zawarte w tej klasie, artykuły biurowe z wyjątkiem mebli, papier, wyroby z papieru i tektury zawarte w tej klasie, książki, czasopisma, gazety, dzienniki, periodyki, afisze, albumy, atlasy, almanachy, blankiety, broszury, druki, formularze, fotografie, ramki do fotografii, kalendarze, katalogi, mapy, naklejki, nalepki, obwoluty, plakaty, prospekty, plany, publikacje, rysunki, skrowidze, skoroszyty na dokumenty, zakładki do książek, podpórki do książek, koperty, bilety i kupony papierowe, kartki okolicznościowe, materiały instruktażowe i do nauczania, materiały introligatorskie, artykuły malarskie, materiały z papieru na przyjęcia, w tym papier do pakowania prezentów, druki zaproszeń, papierowe ozdoby, **35** usługi polegające na rejestrowaniu, sporządzaniu opisów, składzie, kompilacji, systematyzacji informacji oraz rejestrowaniu lub kompilacji danych, zarządzanie zbiorami informatycznymi, usługi rozpowszechniania informacji, usługi w zakresie prowadzenia centrum informacyjnego, usługi reklamowe z wykorzystaniem wszystkich metod słownych, dźwiękowych, audiowizualnych, multimedialnych i internetowych, dystrybucja materiałów reklamowych, zamieszczanie reklam, publikowanie tekstów reklamowych, rozpowszechnianie ogłoszeń reklamowych, wynajem miejsc na umieszczanie ogłoszeń i reklam, produkcja reklam, organizacja wystaw, targów i konkursów w celach reklamowych i handlowych, usługi doradcze poprzez Internet i Intranet w zakresie organizowania i prowadzenia działalności gospodarczej i zarządzania, usługi marketingowe, usługi rejestracji, transkrypcji, składu, kompilacji i systematyzacji informacji tekstowej i obrazowej przesyłanej przy pomocy komputera, terminali komputerowych, poczty elektronicznej, sieci Internet i Intranet, cyfrowo, opiniowanie i ekspertyzy z zakresu działalności gospodarczej, pozyskiwanie i systematyzowanie danych do komputerowych baz danych, badanie opinii publicznej, badania w dziedzinie działalności gospodarczej, opinie, sondaże, pozyskiwanie informacji gospodarczych, powielanie dokumentów, prenumerata czasopism, **39** dystrybucja prasy, **41** organizowanie i prowadzenie konkursów edukacyjnych i rozrywkowych, organizowanie plebiscytów, przyznawanie nagród w dziedzinie muzyki, literatury, polityki, nauki, techniki, rozrywki, filmu, audycji radiowych i telewizyjnych, usługi wydawnicze, usługi wydawnicze książkowe, elektroniczne i internetowe, usługi w zakresie edukacji i nauczania, organizowanie i prowadzenie seminariów, sympozjów, zjazdów, konferencji, kongresów, publikowanie książek, tekstów innych niż teksty reklamowe, również w Internecie i elektronicznie, organizowanie pokazów, wystaw, targów i ekspozycji tematycznych w celach kulturalnych i edukacyjnych, usługi fotograficzne i filmowanie, usługi audiowizualne, radiowe, multimedialne, nagrywanie i montaż programów radiowych i telewizyjnych, usługi kształcenia praktycznego, usługi informacji o edukacji i imprezach rozrywkowych, usługi parków rozrywki, usługi tworzenia publikacji internetowych.

(111) **227379** (220) 2008 04 29 (210) 340282
(151) 2010 02 19 (441) 2008 08 04
(732) OPTIMUM MARK Spółka z ograniczoną odpowiedzialnością, Warszawa, PL.
(540)



Kolor znaku: złoty, biały, czarny
(531) 24.1.5, 25.1.5, 27.5.1, 29.1.13
(510), (511) **30** lody.

(111) **227380** (220) 2008 05 14 (210) 340915
(151) 2010 02 17 (441) 2008 08 18
(732) INNTEA Spółka z o.o., Stefanowo, PL.
(540) TEA COCKTAILS
(510), (511) **30** herbata, napoje na bazie herbaty.

(111) **227381** (220) 2008 05 30 (210) 341523
(151) 2010 02 09 (441) 2008 09 01
(732) MICROSOFT Spółka z ograniczoną odpowiedzialnością, Warszawa, PL.

(540) PLAY FAIR LANSUJ WZORY

(510), (511) **09** oprogramowanie systemów operacyjnych, oprogramowanie komputerowe dla sieci i usług, oprogramowanie zabezpieczające i do identyfikacji użytkownika, oprogramowanie komputerowe dla autorów oprogramowania do tworzenia, edycji i testowania innych programów komputerowych i witryn internetowych, programy kompilujące, programy edytujące, programy usuwające błędy i programy użytkowe do tworzenia innych programów komputerowych, oprogramowanie do odbioru, odtwarzania, przechowywania i organizacji utworów opublikowanych w formie elektronicznej, oprogramowanie komputerowe służące do instalacji i konfiguracji modemów, oprogramowanie komputerowe używane do projektowania i opracowywania modemów komputerowych, oprogramowanie komputerowe do uwierzytelniania użytkownika, zabezpieczenia i wymiany podpisów i kluczy oraz wymiany danych, oprogramowanie komputerowe do opracowywania innego oprogramowania komputerowego, urządzenia do Internetu, odbiorniki telewizyjne, komputery i bezprzewodowe urządzenia telefoniczne dające dostęp do sieci kablowych, sieci bezprzewodowe, sieci komputerowe i globalne sieci łączności, sterowniki telewizji kablowej, zdalnie sterowane urządzenia do telewizorów, komputerów i odtwarzaczy DVD, anteny satelitarne, anteny i zdalne urządzenia sterujące do tych anten, telefony, telefony komórkowe, pagery i radia, tunery stereo, wzmacniacze, odbiorniki, odtwarzacze CD, odtwarzacze DVD i głośniki, urządzenia do nagrywania i odtwarzania wideo, monitory i wyświetlacze do tych urządzeń, urządzenia do gier wideo używane w telewizorach, sprzęt komputerowy, interaktywne urządzenia do gier wideo złożone ze sprzętu i oprogramowania komputerowego a także z akcesoriów, a mianowicie konsole do gry, sterowniki do gry i oprogramowanie komputerowe do obsługi sterowników do gry, napędy DVD, jednostki rozszerzające pamięć do konsoli do gier wideo, przewody wideo do zastosowania w konsolach do gier wideo, komputery ręczne, przeglądarka do przeglądania w odbiorniku telewizyjnym obrazów cyfrowych przechowywanych na dysku, myszy komputerowe, manipulatory kulowe, klawiatury, joysticki i kierownice do sterowania grami komputerowymi, **16** papier, tektura i wyroby z tych materiałów, materiały reklamowe, broszury, informatory, druki, poradniki, **35** organizowanie i prowadzenie wystaw, pokazów handlowych i konferencji biznesowych, dostarczanie informacji biznesowych za pośrednictwem Internetu, wprowadzanie informacji do komputerowej bazy danych, konsultacje biznesowe i doradztwo w zarządzaniu on-line za pośrednictwem Internetu, usługi reklamy, promocja on-line, publikacje reklamowe, materiały pomocnicze jako instrukcje obsługi, promocja produktów edukacyjnych i językowych, zamawianie on-line książek i publikacji oraz gier i zabawek, świadczenie usług marketingowych w zakresie promocji towarów i usług dla innych za pośrednictwem sieci komputerowych, sieci bezprzewodowych i Internetu, świadczenie usług reklamowych w zakresie promocji towarów i usług dla innych za pośrednictwem sieci komputerowych, sieci bezprzewodowych i Internetu, pomoc w zarządzaniu działalnością gospodarczą, reklama w trybie on-line, usługi agencji reklamowej, usługi komputerowych baz danych, usługi badania opinii publicznych i sondaży.

(111) **227382** (220) 2008 05 30 (210) 341524
(151) 2010 02 09 (441) 2008 09 01
(732) MICROSOFT Spółka z ograniczoną odpowiedzialnością, Warszawa, PL.

(540)



Kolor znaku: żółty, czarny

(531) 1.15.15, 27.5.1, 29.1.12

(510), (511) **09** oprogramowanie systemów operacyjnych, oprogramowanie komputerowe dla sieci i usług, oprogramowanie zabezpieczające i do identyfikacji użytkownika, oprogramowanie komputerowe dla autorów oprogramowania do tworzenia, edycji i testowania innych programów komputerowych i witryn internetowych, programy kompilujące, programy edytujące, programy usuwające błędy i programy użytkowe do tworzenia innych programów komputerowych, oprogramowanie do odbioru, odtwarzania, przechowywania i organizacji utworów opublikowanych w formie elektronicznej, oprogramowanie komputerowe służące do instalacji i konfiguracji modemów, oprogramowanie komputerowe używane do projektowania i opracowywania modemów komputerowych, oprogramowanie komputerowe do uwierzytelniania użytkownika, zabezpieczenia i wymiany podpisów i kluczy oraz wymiany danych, oprogramowanie komputerowe do opracowywania innego oprogramowania komputerowego, urządzenia do Internetu, odbiorniki telewizyjne, komputery i bezprzewodowe urządzenia telefoniczne dające dostęp do sieci kablowych, sieci bezprzewodowe, sieci komputerowe i globalne sieci łączności, sterowniki telewizji kablowej, zdalnie sterowane urządzenia do telewizorów, komputerów i odtwarzaczy DVD, anteny satelitarne, anteny i zdalne urządzenia sterujące do tych anten, telefony, telefony komórkowe, pagery i radia, tunery stereo, wzmacniacze, odbiorniki, odtwarzacze CD, odtwarzacze DVD i głośniki, urządzenia do nagrywania i odtwarzania wideo, monitory i wyświetlacze do tych urządzeń, urządzenia do gier wideo używane w telewizorach, sprzęt komputerowy, interaktywne urządzenia do gier wideo złożone ze sprzętu i oprogramowania komputerowego a także z akcesoriów, a mianowicie konsole do gry, sterowniki do gry i oprogramowanie komputerowe do obsługi sterowników do gry, napędy DVD, jednostki rozszerzające pamięć do konsoli do gier wideo, przewody wideo do zastosowania w konsolach do gier wideo, komputery ręczne, przeglądarka do przeglądania w odbiorniku telewizyjnym obrazów cyfrowych przechowywanych na dysku, myszy komputerowe, manipulatory kulowe, klawiatury, joysticki i kierownice do sterowania grami komputerowymi, **16** papier, tektura i wyroby z tych materiałów, materiały reklamowe, broszury, informatory, druki, poradniki, **35** organizowanie i prowadzenie wystaw, pokazów handlowych i konferencji biznesowych, dostarczanie informacji biznesowych za pośrednictwem Internetu, wprowadzanie informacji do komputerowej bazy danych, konsultacje biznesowe i doradztwo w zarządzaniu on-line za pośrednictwem Internetu, usługi reklamy, promocja on-line, publikacje reklamowe, materiały pomocnicze jako instrukcje obsługi, promocja produktów edukacyjnych i językowych, zamawianie on-line książek i publikacji oraz gier i zabawek, świadczenie usług marketingowych w zakresie promocji towarów i usług dla innych za pośrednictwem sieci komputerowych, sieci bezprzewodowych i Internetu, świadczenie usług reklamowych w zakresie promocji towarów i usług dla innych za pośrednictwem sieci komputerowych, sieci bezprzewodowych i Internetu, rozpowszechnianie reklamy na rzecz innych podmiotów pocztą elektroniczną, za pośrednictwem sieci komputerowych, sieci bezprzewodowych i Internetu, pomoc w zarządzaniu działalnością gospodarczą, reklama w trybie on-line, usługi agencji reklamowej, usługi komputerowych baz danych, usługi badania opinii publicznych i sondaży.

(111) **227383** (220) 2008 06 06 (210) 341858
 (151) 2010 02 24 (441) 2008 09 15
 (732) W m. WRIGLEY Jr. Company, Chicago, US.

(540) SILVER ICE

(510), (511) **30** słodczyce, w szczególności guma do żucia, guma balonowa, cukierki i miętówki.

(111) **227384** (220) 2008 06 11 (210) 342046
 (151) 2010 02 16 (441) 2008 09 15
 (732) HUBERTUS Landowscy Spółka Jawna, Rokocin, PL.
 (540)



HUBERTUS

(531) 2.1.20, 27.5.1

(510), (511) **39** usługi w zakresie: wypożyczenia samochodów, motocykli, rowerów, sprzętu sportowego i rekreacyjnego, wynajmowanie koni, parkowanie samochodów, wynajmowanie miejsc parkingowych, wynajmowanie parkingów, wynajmowanie garaży, dostarczanie towarów, **41** organizowanie konferencji, kongresów, sympozjów, zjazdów, seminariów, kursów edukacyjnych, rozrywkowych, organizowanie rozrywek wakacyjnych, organizowanie imprez i obozów sportowych, rekreacyjnych, organizowanie balów, usługi świadczone w zakresie pensjonatów, parków rozrywki, kultury fizycznej na rzecz osób trzecich, **43** usługi hotelarskie, rezerwacja miejsc w hotelach, usługi kawiarni, restauracji, barów piwnych, barów letnich, klubów edukacyjnych, organizacja bankietów, wynajmowanie sal, pomieszczeń, wypożyczanie namiotów, **44** usługi w zakresie: fizykoterapii, fizjoterapii, masażu, salonów kosmetycznych, salonów odnowy biologicznej, chów i hodowla koni, zabiegi pielęgnacyjne koni, oporządzenie koni.

(111) **227385** (220) 2008 06 16 (210) 342215
 (151) 2010 04 20 (441) 2008 09 29
 (732) FTK Spółka z o.o., Krasnystaw, PL.
 (540) EKOKREIS
 (510), (511) **01** nawozy użyźniające glebę.

(111) **227386** (220) 2008 06 23 (210) 342560
 (151) 2010 03 03 (441) 2008 09 29
 (732) Grupa Onet.pl S.A., Kraków, PL.
 (540)

digart.pl
digital art community

Kolor znaku: popielaty, pomarańczowy

(531) 4.5.5, 27.5.1, 29.1.12

(510), (511) **09** programy komputerowe, oprogramowanie komputerowe stałe, komputerowe bazy danych, CPU-procesory, czytniki kodów kreskowych i znaków optycznych, nośniki magnetyczne, dyski magnetyczne, dyski do rejestracji dźwięku, dyski kompaktowe, dyski obliczeniowe, dyski optyczne, urządzenia do transmisji dźwięku, pamięci komputerowe, sterujące programy komputerowe, komputerowe urządzenia peryferyjne, aparatura do rejestracji dźwięku, karty inteligentne, zapisane magnetyczne nośniki danych, audio i video, publikacje elektroniczne-moduły ładowalne, **16** książki, broszury, gazety, czasopisma, reklamówki, plakaty, foldery, kalendarze, przewodniki, czcionki, atlasy, mapy, mapy geograficzne, **35** wyszukiwanie informacji dla osób trzecich w plikach komputerowych, wyszukiwanie w komputerowych bazach danych, zarządzanie zbiorami informatycznymi, rozpowszechnianie ogłoszeń reklamowych, internetowe usługi reklamowe, rejestracja domen internetowych, oferowanie do sprzedaży w ramach sklepu internetowego: sprzętu komputerowego, sprzętu elektronicznego, programów komputerowych, sortowanie danych w bazach komputerowych, rozpowszechnianie materiałów reklamowych-ulotki, prospekty, druki, próbki, reklamy, pozyskiwanie danych do komputerowych baz danych, systematyzacja

cja komputerowych baz danych, komputerowe zarządzanie plikami, **38** przesyłanie informacji tekstowych i obrazowych za pośrednictwem terminali komputerowych i sieci internetowej, internetowy serwis informacyjny, usługi poczty elektronicznej, przesyłanie informacji, połączenie ze światową siecią komputerową za pośrednictwem telekomunikacji, przesyłanie informacji tekstowej i obrazowej przy pomocy komputera, internetowy serwis informacyjny, **42** tworzenie i utrzymywanie stron internetowych dla osób trzecich, administrowanie stronami internetowymi, doradztwo w zakresie sprzętu komputerowego i oprogramowania, usługi programowania komputerowego, administrowanie sieciami stronami komputerowymi, analizy systemów komputerowych, doradztwo w sprawach sprzętu komputerowego, instalacja oprogramowania komputerowego, komputerowe zarządzanie plikami, aktualizacja oprogramowania komputerowego, powielanie oprogramowania komputerowego, programowanie, projektowanie systemów komputerowych, odzyskiwanie danych komputerowych, ogłoszenia elektroniczne, konserwacja oprogramowania komputerowego, projektowanie oprogramowania komputerowego, projektowanie systemów komputerowych, prace badawczo-rozwojowe, **45** doradztwo w zakresie własności intelektualnej, licencjonowanie własności intelektualnej, zarządzanie prawami autorskimi.

(111) **227387** (220) 2008 06 23 (210) 342562
 (151) 2010 03 03 (441) 2008 09 29
 (732) Grupa Onet.pl S.A., Kraków, PL.
 (540) DIGART

(510), (511) **09** programy komputerowe, oprogramowanie komputerowe stałe, komputerowe bazy danych, CPU-procesory, czytniki kodów kreskowych i znaków optycznych, nośniki magnetyczne, dyski magnetyczne, dyski do rejestracji dźwięku, dyski kompaktowe, dyski obliczeniowe, dyski optyczne, urządzenia do transmisji dźwięku, pamięci komputerowe, sterujące programy komputerowe, komputerowe urządzenia peryferyjne, aparatura do rejestracji dźwięku, karty inteligentne, zapisane magnetyczne nośniki danych, audio i video, publikacje elektroniczne-moduły ładowalne, **16** książki, broszury, gazety, czasopisma, reklamówki, plakaty, foldery, kalendarze, przewodniki, czcionki, atlasy, mapy, mapy geograficzne, **35** wyszukiwanie informacji dla osób trzecich w plikach komputerowych, wyszukiwanie w komputerowych bazach danych, zarządzanie zbiorami informatycznymi, rozpowszechnianie ogłoszeń reklamowych, internetowe usługi reklamowe, rejestracja domen internetowych, oferowanie do sprzedaży w ramach sklepu internetowego: sprzętu komputerowego, sprzętu elektronicznego, programów komputerowych, sortowanie danych w bazach komputerowych, rozpowszechnianie materiałów reklamowych-ulotki, prospekty, druki, próbki, reklamy, pozyskiwanie danych do komputerowych baz danych, systematyzacja komputerowych baz danych, komputerowe zarządzanie plikami, **38** przesyłanie informacji tekstowych i obrazowych za pośrednictwem terminali komputerowych i sieci internetowej, internetowy serwis informacyjny, usługi poczty elektronicznej, przesyłanie informacji, połączenie ze światową siecią komputerową za pośrednictwem telekomunikacji, przesyłanie informacji tekstowej i obrazowej przy pomocy komputera, internetowy serwis informacyjny, **42** tworzenie i utrzymywanie stron internetowych dla osób trzecich, administrowanie stronami internetowymi, doradztwo w zakresie sprzętu komputerowego i oprogramowania, usługi programowania komputerowego, administrowanie sieciami stronami komputerowymi, analizy systemów komputerowych, doradztwo w sprawach sprzętu komputerowego, instalacja oprogramowania komputerowego, komputerowe zarządzanie plikami, aktualizacja oprogramowania komputerowego, powielanie oprogramowania komputerowego, programowanie, projektowanie systemów komputerowych, odzyskiwanie danych komputerowych, ogłoszenia elektroniczne, konserwacja oprogramowania komputerowego, projektowanie oprogramowania komputerowego, projektowanie systemów komputerowych, prace badawczo-rozwojowe, **45** doradztwo w zakresie własności intelektualnej, licencjonowanie własności intelektualnej, zarządzanie prawami autorskimi.

(111) **227388** (220) 2008 06 25 (210) 342699
 (151) 2010 02 12 (441) 2008 09 29
 (732) Czesław Socha, Chełm Śląski, PL.
 (540) GRACZ

(510), (511) **09** programy komputerowe, **35** usługi w zakresie reklamy, usługi udostępniania baz danych, usługi w zakresie dostarczania informacji na stronach internetowych odnośnie wydarzeń politycznych, biznesowych, ekonomicznych, **41** usługi w zakresie rozrywki, kasyn gry, gier hazardowych, usługi w zakresie internetowych kasyn gry oraz internetowych gier hazardowych, usługi dostarczania informacji na stronach internetowych o kulturze i wydarzeniach sportowych, usługi konsultingowe w zakresie rozrywki, prowadzenia kasyn gry, gier hazardowych, **42** usługi w zakresie tworzenia, instalacji, projektowania, wypożyczania programów komputerowych, usługi w zakresie dostarczania informacji na stronach internetowych, usługi prowadzenia portalu internetowego.

(111) **227389** (220) 2008 07 04 (210) 343125
 (151) 2010 02 11 (441) 2008 10 13
 (732) Arkadios Holdings Limited, Nikozja, CY.
 (540)



Kolor znaku: żółty, czerwony i jego odcienie

(531) 5.9.15, 26.1.1, 27.5.1, 29.1.13

(510), (511) **14** gadzety, medale, breloki, ozdoby z metali szlachetnych, póższlachetnych zawarte w tej klasie, **16** zakładki do książek, plakietki papierowe, **18** portfele, portmonetki, **41** usługi gier i hazardu, usługi kasyn i klubów, **43** usługi hotelarskie, usługi restauracyjne, restauracje samoobsługowe, gospody, bary, sklepy kawowe, bary szybkiej obsługi, motele, zajazdy, herbaciarnie, kafeterie, kawiarnie, winiarnie, lodziarnie, kempingi, domy wczasowe, pensjonaty, wynajmowanie mieszkań na pobyt czasowy, wynajmowanie sal na posiedzenia, konferencje, domy wypoczynkowe, rezerwacja hoteli dla podróżnych.

(111) **227390** (220) 2008 07 11 (210) 343475
 (151) 2010 02 26 (441) 2008 10 13
 (732) Emerson Polska Spółka z ograniczoną odpowiedzialnością, Piotrków Trybunalski, PL.
 (540) SPEEDMAIL

(510), (511) **16** znaczki pocztowe, **35** prenumerata czasopism dla osób trzecich, **36** usługi bankowe (obsługa przekazów pocztowych, wpłaty na rachunki bankowe), **38** nadawanie i przesyłanie telegramów, **39** dystrybucja gazet i czasopism, przesyłek pocztowych, paczek i korespondencji, transport samochodowy, usługi kurierskie w zakresie listów i towarów, dostarczanie przesyłek pocztowych, gazet i czasopism.

(111) **227391** (220) 2008 07 25 (210) 344069
 (151) 2010 04 29 (441) 2008 10 27
 (732) Przedsiębiorstwo Promocyjne „POLARIS” Spółka z o.o., Gdynia, PL.
 (540)

POLARIS

Kolor znaku: niebieski

(531) 27.5.1, 29.1.4

(510), (511) **37** usługi czyszczenia budynków od wewnątrz, czyszczenie budynków od zewnątrz, usługi porządkowe i sprzątanie placów, **43** usługi barowe, bary szybkiej obsługi (snack-bary), kafeterie, kawiarnie, przygotowywanie dań (żywność i napoje) na zamówienie oraz ich dostawa, restauracje, restauracje samoobsługowe, **45** usługi agencji detektywistycznych, agencje ochrony mienia, doradztwo w sprawach bezpieczeństwa, ochrona osobista, eskorta, monitoring systemów bezpieczeństwa i antywłamaniowych, nadzór nocny, ochrona mienia, konwojowanie, zabezpieczanie obiektów, usługi badań prawnych, poradnictwo prawne.

(111) **227392** (220) 2008 07 31 (210) 344307
 (151) 2010 03 02 (441) 2008 11 10
 (732) ECOSERVICE Małgorzata Bąk, Kielce, PL.
 (540)

THERMOCEL

Kolor znaku: biały, czerwony

(531) 26.4.2, 27.5.1, 29.1.12

(510), (511) **17** folia z celulozy z surowców wtórnych nie do pakowania, materiały izolacyjne.

(111) **227393** (220) 2008 07 31 (210) 344308
 (151) 2010 02 12 (441) 2008 11 10
 (732) Polska Telefonia Cyfrowa Spółka z ograniczoną odpowiedzialnością, Warszawa, PL.

(540) takie rzeczy tylko w Reze

(510), (511) **09** aparaty telefoniczne, przewody, słuchawki telefoniczne, telefony komórkowe, zestawy głośno mówiące, anteny, baterie do tych telefonów, ładowarki, obudowy kolorowe, zestawy słuchawkowe, karty PCMCIA, obudowy, uchwyty i pokrowce do telefonów komórkowych, karty telefoniczne do automatów, karty telefoniczne do telefonów komórkowych, karty sim, urządzenia do przetwarzania informacji, współpracujące z komputerami w zakresie przekazywania dźwięku i obrazu, czyste i zapisane magnetyczne nośniki danych, audio i video, **35** usługi w zakresie reklamy: organizacja kampanii reklamowych, wynajem i sprzedaż miejsca i czasu na reklamy, usługi w zakresie dystrybucji i doręczania prospektów reklamowych, ofert sprzedaży i próbek reklamowych, również za pośrednictwem sieci teleinformatycznych-Internetu; pośrednictwo w sprzedaży towarów za pośrednictwem Internetu; usługi rejestrowania, kompilacji, systematyzacji pisemnych informacji i ich przekazywaniu za pośrednictwem sieci telefonicznych, Internetu; dostarczanie pakietów informacji, tekstów reklamowych dostosowanych do indywidualnych wymagań odbiorcy; usługi informacji o działalności gospodarczej i handlowej, udzielanie informacji telefonicznych w zakresie rozrywki, turystyki, organizacji podróży i oferowanie sprzedaży usług w tym zakresie; usługi świadczone w systemie on-line w zakresie kupna i sprzedaży, sprzedaży aukcyjnej i promocyjnej towarów i usług; usługi w zakresie umożliwiania wymiany informacji i konwersacji w czasie realnym za pośrednictwem sieci teleinformatycznych Internet i telefonów komórkowych, **36** usługi w zakresie pośrednictwa w zawieraniu umów ubezpieczeniowych, umów kredytowych za pośrednictwem telefonu i sieci teleinformatycznych Internet, sprawdzanie stanu konta za pośrednictwem telefonu i sieci teleinformatycznych Internet, umożliwienia dokonywania płatności za pośrednictwem telefonu i Internetu, obsługa kart kredytowych za pośrednictwem telefonu i Internetu, **38** usługi świadczone przez operatora sieci telefonii komórkowej w zakresie obsługi połączeń abonentów telefonii komórkowej, usługi przekazywania głosu i obrazu w systemie przekazu fonicznego i cyfrowego, usługi teleksowe i telefaksowe; usługi w zakresie zbierania i przekazywania informacji, przesyłanie informacji tekstowej i obrazowej za pośrednictwem komputerów i sieci informatycznych, przekazywanie danych przy pomocy terminali komputerowych, przesyłanie wiadomości, danych, głosu i obrazu za pomocą przekazu satelitarne, usługi przekazywania poczty elektronicznej za pośrednictwem sieci telefonii komórkowej i telefonów komórkowych, udostępnianie połączeń z sieciami informatycznymi; wypożyczanie urządzeń służących do przekazywania głosu, obrazu i danych za pomocą telefonii analogowej, cyfrowej, satelitarnej; udostępnianie stron internetowych za pośrednictwem telefonii komórkowej bezpośrednio na wyświetlaczu aparatu telefonicznego; usługi w zakresie umożliwiania wymiany informacji i konwersacji w czasie realnym za pośrednictwem sieci teleinformatycznych Internet i telefonów komórkowych; zbieranie i przekazywanie informacji, przekazywanie informacji lokalnej dotyczącej obszaru na którym znajduje się odbiorca zgodnie z indywidualnymi wymaganiami, **41** usługi nauczania i rozrywki prowadzone za pośrednictwem sieci teleinformatycznych Internet i telefonów komórkowych; organizowanie konkursów edukacyjnych i rozrywkowych, organizacja gier rozrywkowych, przeprowadzanie plebiscytów.

(111) **227394** (220) 2008 08 11 (210) 344736
 (151) 2010 02 12 (441) 2008 11 24
 (732) POLBRUK Spółka Akcyjna, Gdańsk, PL.

(540) polbruk atrium

(510), (511) **19** elementy betonowe dla drogownictwa oraz budownictwa ogólnego, kostka brukowa, materiały budowlane niemetalowe, kształtki, obrzeża, krawężniki, materiały do budowy dróg, asfalt, smoła i bitumy, **37** usługi budowlane i remontowe, usługi w zakresie budownictwa ogólnego, budowa, przebudowa, odnowa dróg, chodników ze szczególnym uwzględnieniem robót brukarskich, układanie nawierzchni kostkowych.

(111) **227395** (220) 2008 08 18 (210) 344968
 (151) 2010 03 16 (441) 2008 11 24
 (732) OVOS Natural Health Inc., Laval, CA.

(540) OVOS NATURAL HEALTH

(510), (511) **05** suplementy dietetyczne i żywieniowe, witaminy, zioła i suplementy mineralne w formie proszku, kapsulek, tabletek oraz płynu; suplementy dietetyczne, aminokwasy, włókna, probiotyki, enzymy oraz suplementy proteinowe w formie proszku, kapsulek, tabletek i płynu.

(111) **227396** (220) 2008 08 22 (210) 345183
 (151) 2010 04 14 (441) 2008 11 24

(732) AROMES GROUP Spółka z ograniczoną odpowiedzialnością, Grodzisk Mazowiecki, PL.

(540)

AROMES
 GROUP



Kolor znaku: malinowy, biały, stalowy

(531) 26.4.6, 26.11.1, 26.13.25, 27.5.1, 29.1.13

(510), (511) **02** barwniki do żywności, karmel będący barwnikiem żywności, karmin z koszenili, kurkuma będąca barwnikiem, barwniki do napojów, koloranty do żywności, **03** aromaty będące olejkami aromatycznymi, aromaty do napojów będące olejkami eterycznymi, barwniki kosmetyczne, ekstrakty kwiatowe do perfum, esencje eteryczne, olejki esencjonalne, olejki eteryczne, maseczki kosmetyczne, mleczko kosmetyczne, kosmetyki, preparaty kosmetyczne do odchudzania, kosmetyki będące wazeliną, zestawy kosmetyczne, kosmetyki dla zwierząt, kosmetyki upiększające, ekstrakty z kwiatów stosowane w przemyśle perfumeryjnym, esencje mięty, mięta do wyrobów perfumeryjnych, olejki eteryczne do mydła, olejki do celów kosmetycznych, olejki do celów perfumeryjnych, produkty perfumeryjne, perfumy, ekstrakty do produkcji perfum kwiatowych, woda toaletowa, woda zapachowa, preparaty do czyszczenia, **30** preparaty aromatyczne do żywności, aromaty do ciast inne niż oleje esencyjne, aromaty do napojów inne niż oleje esencyjne, aromaty inne niż oleje esencyjne, enzymy do ciast, esencje do artykułów żywnościowych z wyjątkiem esencji eterycznych i olejów esencyjnych, mięta do wyrobów cukierniczych, esencje do żywności inne niż esencje eteryczne i oleje aromatyczne, **32** napoje bezalkoholowe, bezalkoholowe wyciągi z owoców, ekstrakty owocowe bezalkoholowe, esencje do produkcji napojów, preparaty do produkcji napojów, **33** ekstrakty alkoholowe, esencje alkoholowe, napoje alkoholowe, napoje alkoholowe z wyjątkiem piwa.

(111) **227397** (220) 2008 09 01 (210) 345557
 (151) 2010 02 16 (441) 2008 12 08

(732) OPTIMUM MARK Spółka z ograniczoną odpowiedzialnością, Warszawa, PL.

(540)

NOVA Creme

Kolor znaku: niebieski, biały

(531) 26.4.2, 27.5.1, 29.1.12

(510), (511) **03** mydła toaletowe, żele pod prysznic, płyny do kąpeli, kosmetyki.

(111) **227398** (220) 2008 09 03 (210) 345641
 (151) 2010 02 12 (441) 2008 12 08
 (732) Fundacja „Centrum Europejskie-Natolin”, Warszawa, PL.
 (540)



CENTRUM EUROPEJSKIE NATOLIN

Kolor znaku: szary

(531) 7.1.1, 27.5.1

(510), (511) **16** papier i wyroby z papieru nie ujęte w innych klasach, druki, materiały piśmienne, materiały szkoleniowe i instruktażowe, **18** wyroby ze skóry, walizy i torby, parasolki, parasole, **21** wyroby szklane, porcelanowe i ceramiczne zawarte w tej klasie, **25** tekstylia zawarte w tej klasie, **35** rozpowszechnianie druków, prospektów, broszur i publikacji dotyczących integracji europejskiej, prowadzenie zbiorów informacji statystycznych dotyczących wdrażania procesu integracji europejskiej, rekrutacja kadry wykładowców, twórców i propagatorów idei integracji europejskiej w środowiskach naukowych w kraju i za granicą, promocja wiedzy i informacji o integracji europejskiej, **39** organizowanie pobytu i podróży osób propagujących wiedzę na temat integracji europejskiej, **41** nauczanie dotyczące integracji europejskiej, organizowanie i prowadzenie konferencji, kongresów, seminariów, sympozjów, zjazdów, imprez oświatowych, organizacja wystaw i konkursów edukacyjnych, publikowanie tekstów na nośnikach papierowych, elektronicznych i poprzez Internet, nagrywanie dźwięku, obrazu, danych na nośnikach elektronicznych i multimedialnych na rzecz obsługi europejskich programów pomocowych, kształcenie kadr na potrzeby procesów integracyjnych w Europie, informacja o edukacji dotyczącej integracji europejskiej, udostępnianie dokumentacji, wydawnictw, zbiorów bibliotecznych, prezentacji i nagrań multimedialnych, organizowanie i koordynacja studiów europejskich o charakterze edukacyjnym i naukowym-obsługa programów pomocowych w zakresie wykonywania tłumaczeń, **42** sporządzanie ekspertyz na potrzeby organizacji europejskich, usługi badawcze, opiniowanie, doradztwo promujące integrację europejską w ramach nauki, techniki, oświaty i gospodarki, obsługa programów pomocowych w zakresie konwersji danych, dokumentów i publikacji na formę elektroniczną, doradztwo w zakresie sprzętu i oprogramowania komputerowego, wypożyczania i instalacji oprogramowania komputerowego.

(111) **227399** (220) 2008 09 03 (210) 345647
 (151) 2010 02 12 (441) 2008 12 08
 (732) EVEREST FINANSE Spółka z ograniczoną odpowiedzialnością Spółka Komandytowa, Kórnik, PL.
 (540)



Kolor znaku: żółty, czerwony, czarny, biały

(531) 3.7.7, 26.1.1, 26.4.4, 27.5.1, 29.1.14

(510), (511) **36** usługi w zakresie udzielania kredytów.

(111) **227400** (220) 2008 09 04 (210) 345739
 (151) 2010 02 24 (441) 2008 12 08
 (732) Open Finance Spółka Akcyjna, Warszawa, PL.
 (540) Open Finance. Licencja na doradztwo

(510), (511) **16** publikacje drukowane, wydawnictwa reklamowe, katalogi branżowe, czasopisma, broszury, foldery, ulotki, prospekty, druki, **35** reklama, zarządzanie biznesem, administrowanie biznesem, czynności biurowe, zarządzanie w zakresie handlowym, przemysłowym i biznesowym, oszacowania biznesowe, usługi doradcze

dla zarządzania biznesem, badania rynku, dostarczanie informacji statystycznej (biznesowej), prowadzenie księgowości, badania w zakresie biznesu, usługi dotyczące „public relations”, publikowanie tekstów reklamowych, wydawanie/wypuszczanie ulotek reklamowych, doradztwo specjalistyczne w sprawach działalności gospodarczej, pomoc w prowadzeniu działalności gospodarczej, usługi w zakresie komputerowych baz danych i przetwarzania danych, prowadzenie inwestycji i rachunkowości, promocja kart kredytowych poprzez prowadzenie programu zachęcania konsumentów, wycena działalności gospodarczej, usługi organizowania wystaw w celach handlowych lub reklamowych, informacja o powyższych usługach, **36** usługi bankowe, usługi finansowe, doradztwo finansowe, usługi inwestycyjne, usługi związane z bankowością inwestycyjną, fundusze inwestycyjne, zarządzanie funduszami inwestycyjnymi, pośrednictwo w sprzedaży funduszy inwestycyjnych, fundusze wzajemne, fundusze powiernicze, usługi funduszy pochodnych, usługi funduszy emerytalnych, fundusze venture capital, zarządzanie portfelami papierów wartościowych wschodzących rynków, inwestycje wschodzących rynków, inwestycje udziałowe, inwestycje kapitałowe przynoszące stały dochód, emisja obligacji mieszanych, inwestycje w zagraniczne udziały, lokaty w obligacje, fundusze gotówkowe, fundusze powiernicze, fundusze powiernicze wzajemne, programy emerytalne, zarządzanie pakietem papierów wartościowych przedsiębiorstw, zarządzanie pakietem papierów wartościowych prywatnych inwestorów, sporządzanie osobistych planów emerytalnych, przygotowanie oraz zarządzanie planami inwestycyjnymi dla prywatnych przedsiębiorców, prywatne fundusze kapitałowe, kapitałowe transakcje terminowe, klasyfikacje przedmiotów wartościowych, fundusze off-shore, inwestycje w powstające długi, inwestycje w obligacje rządowe, inwestycje w obligacje spółek, inwestycje w wysoko oprocentowane obligacje, oferowanie produktów kapitałowych o zmiennym ryzyku i projektów emerytur dla przedsiębiorstw, doradztwo inwestycyjne i fundusze inwestycyjne dla instytucji charytatywnych, informacje, opinie, wyceny i prognozy dotyczące inwestycji, środków inwestycyjnych, papierów wartościowych, usługi dostarczania informacji on-line przez Internet lub inne interaktywne platformy elektroniczne w odniesieniu do finansów, inwestycji i ubezpieczeń, sporządzanie wykresów funduszu, dostarczanie informacji o cenach jednostek funduszy oraz o cenach na giełdzie papierów wartościowych, usługi wykonywane przez agencje nieruchomości, takie jak: pośrednictwo w handlu nieruchomościami, pośrednictwo w sprawach kupna, sprzedaży, najmu nieruchomości, wycena nieruchomości, wynajmowanie mieszkań, wynajmowanie pomieszczeń biurowych, zarządzanie majątkiem nieruchomym, usługi bankowe, doradztwo i usługi finansowe, takie jak: analizy finansowe, doradztwo w sprawach finansowych, działalność finansowa, pośrednictwo przy zawieraniu umów kredytowych, zarządzanie finansami, usługi kredytowe, usługi inwestycyjne, usługi wymiany waluty, usługi związane z bankowością inwestycyjną, kontami depozytowymi, udzielaniem pożyczek i akceptacją kredytów, finansowanie pożyczek, sprzedaż weksli, weksli własnych oraz czeków, pośrednictwo w obrocie papierami wartościowymi, lokata kapitału, usługi gwarancyjne, finansowanie sprzedaży na kredyt, usługi związane z kartami kredytowymi i płatniczymi, usługi związane z odzyskiwaniem kredytów, poręczanie funduszy, zapewnianie funduszy (kapitałów) dla osób trzecich, wymiana pieniędzy, odzyskiwanie długów i inkasowanie długów, wycena majątku, wycena finansowa na potrzeby podatkowe, bankowe i ubezpieczeniowe, usługi doradcze związane z kredytami, wycena i rozliczenia finansowe związane z nieruchomościami, usługi wykonywane przez agencje ubezpieczeniowe, takie jak: doradztwo w sprawach ubezpieczeniowych, informacja o ubezpieczeniach, ubezpieczenia, wycena ubezpieczenia, usługi dotyczące leasingu nieruchomości, usługi brokerskie w zakresie nieruchomości, usługi świadczące przez rzeczoznawców majątkowych, dzierżawa nieruchomości, porady dotyczące inwestowania w nieruchomości, informacja o powyższych usługach, wymiana walut, usługi depozytów, w tym usługi sejfów depozytowych, deponowanie kosztowności, usługi dotyczące elektronicznej portmonetki o pamiętanej wartości tj. usługi w zakresie elektronicznych kart przedpłaconych, usługi dotyczące umożliwiania elektronicznych transferów funduszy i walut, usługi dotyczące płatności elektronicznych, usługi związane z wydatkowaniem gotówki, usługi związane z regulowaniem i autoryzowaniem transakcji, usługi dotyczące ubezpieczeń podróży, usługi weryfikacji czeków, obsługa czeków podróży, usługi związane z emitowaniem/wypuszczaniem i wykupywaniem/optacaniem

odnoszącym się do czeków podróżnych i voucherów podróżnych, usługi przygotowywania stanów kont, usługi doradcze dotyczące wszystkich w/w usług, informacja o wyżej wymienionych usługach, **41** usługi w zakresie rozrywki, nauczania, kształcenia, edukacji, organizowanie i obsługa konferencji i imprez; usługi organizowania wystaw z dziedziny kultury i edukacji, organizowanie loterii, organizacja i prowadzenie zjazdów, kongresów, wyjazdów i imprez integracyjnych, przyjęć, bankietów, zawodów sportowych, konkursów oraz turniejów sportowych, edukacyjnych i rozrywkowych, publikacje multimedialne, publikowanie tekstów innych niż reklamowe, informacja o powyższych usługach, **42** tworzenie i utrzymywanie serwisów internetowych i multimedialnych, administrowanie serwisami internetowymi, usługi w zakresie tworzenia prezentacji internetowych i multimedialnych, doradztwo komputerowe, informacja o powyższych usługach.

(111) **227401** (220) 2008 09 12 (210) 346073
 (151) 2010 04 29 (441) 2008 12 22
 (732) American Axle & Manufacturing, Inc., Detroit, US.
 (540)

DIETRONIK

Kolor znaku: szary, czerwony

(531) 27.5.1, 29.1.12
 (510), (511) **07** obrabiarki, w tym tłoczniaki do stosowania w zakładach motoryzacyjnych, **08** narzynki współpracujące z obrabiarkami do stosowania w zakładach motoryzacyjnych.

(111) **227402** (220) 2008 09 25 (210) 346572
 (151) 2010 02 16 (441) 2009 01 05
 (732) „AMI” Irena i Marek Aksamscy Spółka Jawna, Mikstat, PL.
 (540)



Kolor znaku: złoty, brązowy

(531) 3.7.6, 9.1.10, 26.2.7, 27.5.1, 29.1.12
 (510), (511) **22** pierze i puch na pościel, **29** mięso, dziczyzna, mięso konserwowane, mięso solone, drób, podroby, wędzonki, kiełbasy, wędliny, szynka, bekon, słonina, pasztety z wątróbek, salcesony, pieczenie, kaszanki, smalec, mielonki, galaretki z mięsa, galaretki z drobiu, konserwy mięsne, konserwy drobiowe i podrobowe, konserwy tłuszczowe, wyroby garmażeryjne mięsne, wyroby garmażeryjne drobiowe i podrobowe, tłuszcz zwierzęcy, pasty do kanapek na bazie produktów mięsnych i tłuszczowych, jaja spożywcze, **31** żywe zwierzęta, żywy drób, pisklęta, jaja do wylęgu, pasza dla drobiu, bydła i trzody chlewnej, słoma, siano, ściółka dla drobiu, bydła i trzody chlewnej, **35** doradztwo specjalistyczne, pokazy towarów, reklamowanie, usługi eksportowe i importowe oraz prowadzenie interesów osób trzecich w zakresie promocji i sprzedaży takich towarów jak: mięso, wyroby mięsne, ekstrakty mięsne, drób, ryby, oleje i tłuszcze jadalne, galaretki, zupy, żywność solona, przyprawy, sosy, aromaty, pasztety, majonezy, pikle, napoje bezalkoholowe, żywe zwierzęta, żywy drób, jaja spożywcze, jaja do wylęgu, pisklęta, pasze, pokarm dla zwierząt, pierze i puch na pościel, **39** konfekcjonowanie na zamówienie osób trzecich asortymentu wyrobów drobiowych lub ich elementów, **40** ubój zwierząt i drobiu, rozbiór wołowiny, wieprzowiny, dziczyzny oraz drobiu, wędzenie wyrobów mięsnych, wędzenie wyrobów drobiowych, konserwowanie żywności.

(111) **227403** (220) 2008 10 09 (210) 347222
 (151) 2010 02 16 (441) 2009 01 19
 (732) WARMUS INVESTMENT Sp. z o.o., Falenty, PL.

(540)



Kolor znaku: niebieski, żółty, biały

(531) 5.13.1, 26.5.1, 27.5.1, 29.1.12
 (510), (511) **12** jachty, łodzie, **37** naprawa i konserwacja jachtów i łodzi, **39** wypożyczanie jachtów i łodzi, wynajmowanie miejsc postojowych dla jachtów i łodzi.

(111) **227404** (220) 2008 10 09 (210) 347223
 (151) 2010 02 12 (441) 2009 01 19
 (732) WARMUS INVESTMENT Sp. z o.o., Falenty, PL.
 (540)



Kolor znaku: niebieski, żółty, biały

(531) 4.3.1, 26.5.1, 27.5.1, 29.1.12
 (510), (511) **12** jachty, łodzie, **37** naprawa i konserwacja jachtów i łodzi, **39** wypożyczanie jachtów i łodzi, wynajmowanie miejsc postojowych dla jachtów i łodzi.

(111) **227405** (220) 2008 10 10 (210) 347266
 (151) 2010 02 18 (441) 2009 01 19
 (732) Przedsiębiorstwo Handlowo-Usługowe „MAG”
 Andrzej Górny, Poznań, PL.
 (540) LUCAS 150
 (510), (511) **24** tkaniny z tworzyw naturalnych i sztucznych, **35** usługi w zakresie prowadzenia sprzedaży tkanin z tworzyw naturalnych i sztucznych.

(111) **227406** (220) 2008 10 10 (210) 347267
 (151) 2010 02 18 (441) 2009 01 19
 (732) Przedsiębiorstwo Handlowo-Usługowe „MAG”
 Andrzej Górny, Poznań, PL.
 (540) MUSSO
 (510), (511) **24** tkaniny z tworzyw naturalnych i sztucznych, **35** usługi w zakresie prowadzenia sprzedaży tkanin z tworzyw naturalnych i sztucznych.

(111) **227407** (220) 2008 10 16 (210) 347490
 (151) 2010 02 11 (441) 2009 01 19
 (732) Firma Roleski Spółka Jawna, Zbylitowska Góra, PL.
 (540)



Kolor znaku: żółty, niebieski, biały, czarny, czerwony, ciemnoniebieski, zielony

(531) 2.3.23, 2.3.25, 5.9.12, 5.9.21, 5.9.24, 8.7.11, 8.7.14, 24.9.2, 25.1.15, 26.1.2, 27.5.1, 29.1.15
 (510), (511) **30** majonezy, majonezy smakowe, majonezy przyprawowe, sosy majonezowe, kremy majonezowe smakowe.

(111) **227408** (220) 2008 10 20 (210) 347615
 (151) 2010 02 19 (441) 2009 02 02
 (732) HABIBI Amin Omer, Warszawa, PL.

(540)



Kolor znaku: biały, czerwony, czarny

(531) 27.5.1, 29.1.13

(510), (511) **30** przyprawy, słodczyce, herbata, kawa, **43** restauracje samoobsługowe.(111) **227409** (220) 2008 10 22 (210) 347714

(151) 2010 02 22 (441) 2009 02 02

(732) Firma Handlowa „STOP” Spółka Cywilna Małgorzata Szpunar, Marek Szpunar, Rzeszów, PL.

(540)



Kolor znaku: czarny, biały, niebieski

(531) 11.7.3, 27.5.1, 29.1.13

(510), (511) **03** antyperspiranty, dezodoranty do użytku osobistego, mydła dezynfekujące i dezodoryzujące, mydła przeciwpotowe, mydła przeciwpotowe do stóp, mydła toaletowe, preparaty do golenia, odświeżacze do ust w aerozolu, płyny po goleniu, mydła do golenia, kosmetyki, wazelina, pasty do butów, pasty i płyny do zębów, przybory toaletowe, pumeks, szampony, talk kosmetyczny, toniki kosmetyczne, woda kolońska, woda toaletowa, wosk do wosów, wosk do depilacji, **14** biżuteria, bransoletki, breloczki, figurki z metali szlachetnych, kamienie szlachetne, kolczyki, spinki do mankietów i szpilki do krawatów, naszyjniki, obrączki, ozdoby jako biżuteria, zegarki i zegary, **18** aktówki, parasole, paski, paski skórzane, plecaki szkolne i turystyczne, portfele i portmonetki, tornistry, torebki, walizki, torby podróżne, **25** odzież gotowa, odzież z imitacji skóry, odzież ze skóry, odzież gimnastyczna, nakrycia głowy, bielizna, garnitury, koszule, krawaty, kostiumy kąpielowe, kombinezony, kamizelki, podkoszulki, palta, płaszcze, prochowce, pulowery, rękawiczki, swetry, szale, szlafroki, skarpetki, spodnie, marynarki, obuwie, pantofle domowe, półbuty, sandały, obuwie sportowe, **35** zgrupowanie na rzecz osób trzecich różnych towarów obejmujących: antyperspiranty, dezodoranty do użytku osobistego, mydła dezynfekujące i dezodoryzujące, mydła przeciwpotowe, mydła przeciwpotowe do stóp, mydła toaletowe, preparaty do golenia, odświeżacze do ust w aerozolu, płyny po goleniu, mydła do golenia, kosmetyki, wazelina, pasty do butów, pasty i płyny do zębów, przybory toaletowe, pumeks, szampony, talk kosmetyczny, toniki kosmetyczne, woda kolońska, woda toaletowa, wosk do wosów, wosk do depilacji, okulary, okulary przeciwsłoneczne, etui na okulary, kaski ochronne, biżuteria, bransoletki, breloczki, figurki z metali szlachetnych, kamienie szlachetne, kolczyki, spinki do mankietów i szpilki do krawatów, naszyjniki, obrączki, ozdoby jako biżuteria, zegarki i zegary, aktówki, parasole, paski, paski skórzane, plecaki szkolne i turystyczne, portfele i portmonetki, tornistry, torebki, walizki, torby podróżne, odzież gotowa, odzież z imitacji skóry, odzież ze skóry, odzież gimnastyczna, nakrycia głowy, bielizna, garnitury, koszule, krawaty, kostiumy kąpielowe, kombinezony, kamizelki, podkoszulki, palta, płaszcze, prochowce, pulowery, rękawiczki, swetry, szale, szlafroki, skarpetki, spodnie, marynarki, obuwie, pantofle domowe, półbuty, sandały, obuwie sportowe, pozwalające wygodnie je oglądać i kupować w sklepach, składach i hurtowniach oraz na stronie internetowej, prowadzenie sprzedaży powyższych towarów w ramach sklepu internetowego, rozpowszechnianie materiałów reklamowych, reklama w radio, telewizji i prasie, usługi internetowe związane z handlem i pośrednictwem handlowym w zakresie dostępu do informacji o oferowanych towarach i świadczonych usługach poprzez skomputeryzowane przyjmowanie zamówień i zleceń

w celu umożliwienia zainteresowanym osobom brania udziału w różnorodnych transakcjach handlowych.

(111) **227410** (220) 2008 10 23 (210) 347764

(151) 2010 02 16 (441) 2009 02 02

(732) HURT i DETAL ODZIEŻY Jakub Nowicki, Warszawa, PL.

(540)



(531) 2.3.23, 2.3.25, 27.5.1

(510), (511) **18** wyroby futrzarskie ze skór zwierzęcych – plecaki, portfele i portmonetki, torby; kasetki ze skóry, etui na klucze skórzane, skórzane komplety podróżne, narzuty ze skór, parasole, torby plażowe, plecaki, torby podróżne, portfele i portmonetki, sakiewki, teczki, tornistry i torby szkolne, torby podróżne na ubrania, walizki, **25** bielizna osobista, bluzki, bluzy, body, odzież z dzianiny, kamizelki, kostiumy, nakrycia głowy, obuwie, odzież, płaszcze, pończochy, rajstopy, rękawice, skarpetki, spodnie, spódnice, szorty, suknie, swetry, trykoty, trykoty bez zapięcia, szaliki, szlafroki, T-shirty, ubrania, **35** usługi w zakresie: prowadzenia sklepu internetowego oferującego towary z branży odzieżowej oraz promocji sprzedaży produktów za pomocą witryny internetowej.

(111) **227411** (220) 2008 10 27 (210) 347968

(151) 2010 02 16 (441) 2009 02 02

(732) Lidia Ruta Pogonowska, Kraków, PL.

(540)



Kolor znaku: pomarańczowy, czerwony, brązowy

(531) 1.15.15, 26.4.1, 26.4.2, 26.4.16, 26.4.22, 27.5.1, 29.1.13

(510), (511) **02** barwniki, biele (barwniki do farby), emalie do malowania wyrobów ceramicznych, farby ognioodporne, emalie ognioodporne, emulsje ze srebra (pigmenty), farby do ceramiki, lakiery ognioodporne, powłoki (farby), proszek glinu do malowania, rozpuszczalniki do barwników, farb i lakierów ognioodpornych, spoiwa do farb, srebro błyszczące, sadza piecowa (barwnik), sadza piecowa (pigment), zaprawa cementowa, kit, szkliwo, złocenia, złoto lśniące do wyrobów ceramicznych, **19** deflektory kominowe niemetalowe, cegły, cement do palenisk, cement do wykonywania pieców, ceramika, gips, glina, glina do wyrabiania cegieł, glina garncarska, kominy niemetalowe, materiały ognioodporne, nasady kominowe niemetalowe, obudowy kominków, obudowy kominowe niemetalowe, powłoki cementowe ognioodporne, spoiwa murarskie, surowiec ceramiczny, szamota, szkło izolacyjne, szkło konstrukcyjne, szkło zbrojone, tynki dekoracyjne, trzony kominowe niemetalowe, wyroby ceramiczne, **35** usługi wykonywane przez agencje importowo-eksportowe, usługi z zakresu informacji handlowej, usługi wykonywane przez agencje reklamowe, usługi marketingowe, usługi menedżerskie, usługi badania rynku, usługi doradztwa handlowego, usługi organizacji wystaw handlowych i reklamowych, zgrupowanie na rzecz osób trzecich różnych towarów pozwalające nabywcy wygodnie je oglądać i kupować w dużym sklepie wielobranżowym lub supermarkecie; zgrupowanie na rzecz osób trzecich różnych towarów pozwalające nabywcy wygodnie je oglądać i kupować w dużym sklepie wielobranżowym z artykułami gospodarstwa domowego, artykułami budowlanymi, artykułami wyposażenia wnętrz i artykułami ceramicznymi; zgrupowanie na rzecz osób trzecich różnych towarów pozwalające nabywcy wygodnie je oglądać i kupować w dużym sklepie z artykułami budowlanymi i ceramicznymi; zgrupowanie na rzecz osób trzecich różnych towarów ceramicznych i do budowy kominków i pieców domowych pozwalające nabywcy wygodnie je oglądać i kupować te towary poprzez katalog różnych artykułów wy-

korzystując zamówienie korespondencyjne lub używając środków telekomunikacji; zgrupowanie na rzecz osób trzecich różnych towarów budowlanych i ceramicznych pozwalające nabywcy wygodnie je oglądać i kupować te towary na stronie Web dotyczącej sprzedaży różnorodnych artykułów budowlanych; zgrupowanie na rzecz osób trzecich różnych materiałów budowlanych i ceramicznych pozwalające nabywcy wygodnie je oglądać i kupować te towary u hurtownika; zgrupowanie na rzecz osób trzecich różnych towarów ceramicznych pozwalające nabywcy wygodnie je oglądać i kupować te towary w wyspecjalizowanych sklepach; sprzedaż detaliczna różnych towarów ceramicznych i budowlanych poza siecią sklepową, **37** usługi budowlane i remontowe w zakresie budynków i kominków domowych, usługi murarskie, usługi z zakresu nadzoru budowlanego dotyczącego pieców i kominków domowych, usługi instalowania i naprawy wkładów grzewczych do kominków, usługi z zakresu wyposażenia kominków domowych, jak: usługi zduńskie polegające na układaniu i murowaniu cegieł, płytek ceramicznych i kafli, wszelkie naprawy, jeżeli nie prowadzą do przetwarzania towarów.

(111) **227412** (220) 2008 10 30 (210) 348088
(151) 2010 03 19 (441) 2009 02 02

(732) CHUO JIDOSHA KOGYO KABUSHIKI KAISHA
also trading as CENTRAL AUTOMOTIVE PRODUCTS, LTD., Osaka, JP.
(540) CAPCO MT-10
(510), (511) **01** chemikalia stosowane do syntetycznego uszlachetnienia powierzchni metalu; chemikalia stosowane w przemyśle, **04** niechemiczne dodatki do oleju.

(111) **227413** (220) 2008 11 05 (210) 348306
(151) 2010 02 12 (441) 2009 02 16

(732) GMINA WROCŁAW, Wrocław, PL.
(540)



Kolor znaku: biały, pomarańczowy, fioletowy
(531) 2.7.25, 26.4.2, 26.4.16, 26.4.22, 27.5.1, 29.1.13
(510), (511) **16** papier, karton, wyroby z tych materiałów, folie z tworzyw sztucznych do pakowania, torby do pakowania z papieru, albumy, afisze, plakaty, foldery, akwarele, grafiki, reprodukcje graficzne, atlasy, mapy geograficzne, przewodniki, wydawnictwa kartograficzne, plany, broszury, chorągiewki papierowe, sztandary papierowe, czasopisma, periodyki, magazyny, dzienniki, gazety, druki, emblematy, fotografie, kalendarze, katalogi, koperty, karty pocztowe, pocztówki, książki, zakładki do książek, nalepki, nalepki reklamowe, odbitki, notesy, przybory do pisania, publikacje, wydawnictwa, śpiewniki, skrypty, szyldy z papieru lub z tektury, tablice i arkusze ogłoszeniowe z papieru lub z tektury, znaczki pocztowe, bilety komunikacji miejskiej, materiały piśmienne, artykuły biurowe, wyroby papiernicze i introligatorskie, klisze drukarskie, ramki na fotografie, **35** usługi w zakresie reklamy i działalności informacyjnej, organizowanie giełd, aukcji i wystaw w celach reklamowych i handlowych, organizowanie pokazów i wystaw towarów i usług, organizowanie targów handlowych i reklamowych, promocja gospodarcza, promocja sprzedaży, informacja o działalności gospodarczej i handlowej, usługi reklamy radiowej, telewizyjnej i prasowej, doradztwo w zakresie organizowania i kierowania działalnością gospodarczą, doradztwo handlowe, dystrybucja materiałów reklamowych (ulotki, druków, prospektów, broszur), rozpowszechnianie ogłoszeń reklamowych, publikowanie tekstów reklamowych, usługi menedżerskie, wynajmowanie miejsc na umieszczanie ogłoszeń lub reklam, organizowanie dystrybucji materiałów promocyjnych, nadruków na towary i opakowania, administrowanie wystawami, pokazami i konkursami, **41** organizowanie konferencji, kongresów, seminariów, sympozjów, zjazdów i wykładów, organizowanie imprez rozrywkowych, festiwali telewizyjnych, artystycznych, naukowych, kulturalnych, rekreacyjnych, plenerowych, organizowanie konkursów edukacyjnych i rozrywkowych, organizowanie loterii, organizowanie wystaw w celach kulturalnych i edukacyjnych, organizowanie przedstawień teatralnych, informacja o imprezach rozrywkowych, rekreacyjnych, publikowanie książek,

wydawanie nagrań na kasetach i płytach CD, usługi związane z organizacją wypoczynku, usługi wydawnicze, usługi promocji w zakresie imprez rozrywkowych, festiwali telewizyjnych, artystycznych, kulturalnych, rekreacyjnych, plenerowych i związanych z organizacją wypoczynku oraz w zakresie wydawnictw i nagrań na kasetach i płytach CD, telefoniczne udzielanie informacji o imprezach kulturalnych, festiwalach telewizyjnych, rozrywkowych, naukowych, edukacyjnych, o organizowanych konferencjach, seminariach, zjazdach, przedstawieniach teatralnych, wystawach kulturalnych i edukacyjnych oraz w zakresie organizacji wypoczynku.

(111) **227414** (220) 2008 11 05 (210) 348310
(151) 2010 02 12 (441) 2009 02 16
(732) TARKON-GRADI Spółka z o.o., Poznań, PL.
(540)



Kolor znaku: szary, niebieski, biały, zielony
(531) 5.3.11, 27.5.1, 29.1.14
(510), (511) **03** środki do mycia, płyny do kąpeli, żele pod prysznic, **35** reklama preparatów kosmetycznych do pielęgnacji ciała, zgrupowanie na rzecz osób trzecich środków do mycia, środków do kąpeli, żeli pod prysznic pozwalające nabywcy wygodnie je oglądać i kupować w sklepie, hurtowni.

(111) **227415** (220) 2008 11 17 (210) 348703
(151) 2010 02 17 (441) 2009 03 02

(732) Zakład Produkcyjno-Usługowy „PROMASZ”
Mariola Berezicka, Piława Dolna, PL.
(540)



Kolor znaku: niebieski, ciemnoniebieski, szary i jego odcienie
(531) 1.5.1, 1.5.2, 1.5.11, 15.7.1, 27.5.1, 27.7.1, 29.1.14
(510), (511) **07** maszyny do obróbki kamienia, **35** oferowanie do sprzedaży maszyn do obróbki kamienia.

(111) **227416** (220) 2008 11 18 (210) 348753
(151) 2010 02 18 (441) 2009 03 02

(732) INPAK Maciej Suwalski, Dziwiszów, PL.
(540)



Kolor znaku: biały, zielony
(531) 26.4.2, 26.4.4, 26.4.8, 26.4.18, 27.5.1, 29.1.12
(510), (511) **16** papier, tektura, biodegralne masy włókniste, materiały z tworzyw sztucznych i wyroby z tych materiałów, w tym kształtki przemysłowe, transportowe, różnego rodzaju opakowania, **35** oferowanie do sprzedaży papieru, tektury, biodegralnych mas włóknistych, materiałów z tworzyw sztucznych i wyrobów z tych materiałów, w tym kształtek przemysłowych, transportowych, różnego rodzaju opakowań.

(111) **227417** (220) 2008 12 10 (210) 349778
(151) 2010 02 12 (441) 2009 03 16

(732) Firma „KONTECH” Marek Chojan, Gliwice, PL.

(540)



Kolor znaku: biały, czarny, niebieski

(531) 26.1.4, 26.1.8, 26.1.18, 27.5.1, 27.5.11, 29.1.13

(510), (511) **06** wyroby z metali i ich stopów takie jak; zamki, zawiasy, pojemniki, złącza, śruby, łańcuchy, sprężyny, wyroby z drutu, **37** usługi w zakresie napędzania kół jezdnych pojazdów roboczych zwłaszcza poliuretanem, naprawy, instalowanie i konserwacja maszyn, **40** usługi z zakresu obróbki metali i ich stopów.

(111) **227418** (220) 2008 12 10 (210) 349805

(151) 2010 02 12 (441) 2009 03 16

(732) EVELINE COSMETICS Spółka Akcyjna, Lesznowola, PL.

(540)



Kolor znaku: zielony, złoty

(531) 5.3.11, 24.3.1, 24.3.7, 28.5.0, 29.1.12

(510), (511) **03** kosmetyki: kremy, emulsje, płyny, żele i oliwki do skóry, maseczki do twarzy, maseczki do peelingu, podkłady barwiące (płyny, pasty, pudry), pudry do makijażu, pudry po kąpieli, pudry higieniczne, mydła toaletowe, mydła dezodoryzujące, perfumy, wody toaletowe i kolońskie, środki do kąpieli i pod prysznic (sole, pianki, oliwki, żele), depilatory, dezodoranty i środki przeciw poceniu, środki do pielęgnacji włosów, środki do golenia (kremy, pianki, płyny), środki do makijażu i demakijażu twarzy i oczu, środki przeznaczone do ust, środki do pielęgnacji zębów i jamy ustnej, środki do pielęgnacji i malowania paznokci, środki do higieny intymnej, środki do opalania, środki samoopalające, środki do rozjaśniania skóry, środki przeciw zmarszczkom, preparaty kosmetyczne do ujędrniania skóry, preparaty antycellulitowe, preparaty dla skóry trądzikowej i alergicznej, **05** kosmetyki do zastosowań medycznych: balsamy, maści, olejki, płyny, sole, żele.

(111) **227419** (220) 2008 12 12 (210) 349874

(151) 2010 02 18 (441) 2009 03 16

(732) TYMBARK-GMW Spółka z ograniczoną odpowiedzialnością Spółka komandytowa, Tymbark, PL.

(540)



Kolor znaku: pomarańczowy, zielony, czerwony, biały

(531) 5.7.13, 5.9.1, 11.3.2, 26.1.1, 26.1.4, 27.5.1, 29.1.15

(510), (511) **29** owoce i warzywa konserwowane, suszone i gotowane; galaretki, dżemy, kompoty, **31** świeże owoce i warzywa; naturalne rośliny, **32** napoje bezalkoholowe; napoje owocowe i soki owocowe; syropy i inne preparaty do produkcji napojów.

(111) **227420** (220) 2008 12 16 (210) 350030

(151) 2010 02 11 (441) 2009 03 30

(732) Prywatna Klinika Uzależnień TERAPIE „TU I TERAZ”

Wacław Artur Stengl, Kraków, PL.

(540)

PRYWATNA KLINIKA
UZALEŻNIEŃ - TERAPIE



Kolor znaku: zielony, pomarańczowy, biały, ciemnoczerwony

(531) 2.7.11, 26.3.1, 26.3.14, 27.5.1, 29.1.14

(510), (511) **16** katalogi, prospekty, wydrukowane karty menu, reprodukcje graficzne, fotografie, publikacje drukowane, materiały przyklepne, artykuły papiernicze, papier listowy i do pakowania, opakowania, obrusy, torby, worki, koperty i woreczki, taśmy przyklepne, naklejki, plakaty, bannery, z papieru i tworzyw sztucznych, wizytówki, nalepki, wyroby z kartonu, pudła, pudełka tekturowe lub papierowe, kalendarze, kalkomanie, druki, broszury, karty zawiadomień jako art. papiernicze, albumy, rysunki, ręczniki papierowe, serwetki, szylidy kartonowe, kartki z życzeniami, okolicznościowe, teczki papierowe i z tworzyw sztucznych, segregatory, stemple, taśmy klejące, przyklepne, zakładki do książek, zeszyty, artykuły i materiały piśmiennicze, podręczniki, żetony kontrolne, **35** usługi reklamy, promocji oraz przekazywania informacji handlowej również w internecie, reklama w punktach sprzedaży detalicznej z alkoholem, rozpowszechnianie materiałów reklamowych, **44** domy dla rekonwalescentów, fizjoterapia, fizykoterapia, kliniki medyczne, kliniki prywatne, medyczna opieka pielęgniarska, pomoc medyczna, porady psychologów, terapie dla osób uzależnionych, sanatoria, usługi paramedyczne, organizowanie prezentacji, informowanie w Internecie o terapiach dla osób uzależnionych od alkoholu, leków i narkotyków.

(111) **227421** (220) 2008 12 16 (210) 350049

(151) 2010 02 16 (441) 2009 03 30

(732) Sylwester Kępka, Łódź, PL.

(540)



Kolor znaku: zielony, żółty, pomarańczowy

(531) 26.2.1, 26.4.2, 27.5.1, 29.1.13

(510), (511) **43** restauracje, bary, lokale gastronomiczne.(111) **227422** (220) 2008 12 18 (210) 350175

(151) 2010 02 17 (441) 2009 03 30

(732) MIX Spółka Akcyjna, Gdańsk, PL.

(540)

DZIEŃ I NOC

Kolor znaku: czarny, zielony, biały

(531) 25.5.1, 26.4.2, 26.4.9, 27.5.1, 29.1.13

(510), (511) **32** napoje i soki.(111) **227423** (220) 2008 12 22 (210) 350323

(151) 2010 02 25 (441) 2009 03 30

(732) „CLASSEN-POL” Spółka Akcyjna, Zwonowice, PL.

(540)



Kolor znaku: różowo-czerwony

(531) 24.17.1, 24.17.4, 26.4.1, 27.5.1, 29.1.1

(510), (511) **06** metalowy osprzęt montażowy do podłóg, zaczepy metalowe do listew przypodłogowych, **19** drewno klejone, drewno okleinowane, kształtowniki drewniane wykończeniowe, podłogi drewniane, panele podłogowe, parkiet, deski podłogowe, niemetalowe podłogowe elementy wykończeniowe, niemetalowe listwy przypodłogowe, niemetalowe zaczepy do listew przypodłogowych.

(111) **227424** (220) 2009 01 08 (210) 350622

(151) 2010 05 05 (441) 2009 04 14

(732) Hurtownia Obuwia „MAREX II” Jacek Nizioł, Kraków, PL.

(540)



(531) 26.11.2, 27.5.1

(510), (511) **25** obuwie, odzież.(111) **227425** (220) 2009 01 08 (210) 350639

(151) 2010 05 05 (441) 2009 04 14

(732) GREEN DESIGN Spółka z ograniczoną odpowiedzialnością, Żyrardów, PL.

(540)



Kolor znaku: czarny, zielony

(531) 27.5.1, 29.1.12

(510), (511) **42** opracowywanie projektów technicznych, projektowanie budynków.

(111) **227426** (220) 2009 01 14 (210) 350830

(151) 2010 02 22 (441) 2009 04 27

(732) Jan Ludwik Głuszak, Motycz, PL.

(540) viflo

(510), (511) **01** nawozy dla rolnictwa, preparaty regulujące wzrost roślin, środki chemiczne dla leśnictwa, ogrodnictwa i rolnictwa.

(111) **227427** (220) 2009 01 15 (210) 350854

(151) 2010 03 17 (441) 2009 04 27

(732) HOLGER FOOD Spółka z ograniczoną odpowiedzialnością, Luboń, PL.

(540)



(531) 7.3.11, 26.4.1, 27.5.1

(510), (511) **02** barwniki (do produkcji glazur kolorowych i ciast), **29** oleje jadalne, galaretki jadalne, bakalie (mieszanki z suszonych lub kandyzowanych owoców); produkty i półprodukty niezbędne w produkcji piekarsko-cukierniczej: margaryny, tłuszcze cukiernicze, koncentraty spożywcze; owoce w puszkach, owoce kandyzowane, owoce drażnione przetworzone, żelatyna, budynie, przetwory mleczne, śmietany naturalne; produkty dla branży mleczarskiej, **30** produkty i półprodukty niezbędne w produkcji piekarsko-cukierniczej:

pomady cukiernicze, pomada wodna, pomada mleczna, syrop glukozowy, syrop pszczelarski, preparaty usztywniające do bitej śmietany, ozdoby jadalne do ciast, drożdże piekarskie, mieszanki wypiekowe, polepszacze, aromaty do ciast, kwasek cytrynowy; esencje (za wyjątkiem esencji eterycznych i olejów esencyjnych), syropy glukozowe stosowane w piekarnictwie, cukiernictwie i produkcji lodów, pomady wodne przeznaczone do wykańczania produktów ciastkarskich i pieczywa cukierniczego; produkty dla branży piekarsko-cukierniczej: polewy czekoladowe w krążkach, nadzienie cukiernicze do produkcji ciast, **35** usługi w zakresie prowadzenia hurtowni z surowcami i półproduktami do produkcji piekarniczej, ciastkarskiej, gastronomicznej, lodziarskiej, oraz z wyrobami spożywczymi; import i eksport surowców z branży cukierniczej, półproduktów i wyrobów z branży cukierniczej; usługi w zakresie prowadzenia hurtowni, sklepów detalicznych w zakresie sprzedaży towarów, takich jak: preparaty owocowe, mięso, ryby, drób, dziczyzna, ekstrakty mięsne, konserwowe, suszone i gotowane owoce i warzywa, dania gotowe, kanapki, sałatki, sosy do sałatek, galaretki, dżemy, kompoty, jaja, mleko, produkty mleczne, oleje i tłuszcze jadalne; kawa, herbata, kakao, napoje na bazie kawy, kakao lub czekolady; cukier, ryż, tapioka, sago, kawa nienaturalna, mąka i produkty zbożowe, chleb, wyroby cukiernicze i słodczyce, lody, miód, melasa (syropy), drożdże, proszek do pieczenia, sól, musztarda, ocet, sosy (przyprawy), lód, przyprawy, surowce korzenne, mieszanki korzenne, sole korzenne i środki korzenne w postaci stałej i płynnej; wyroby piekarnicze i cukiernicze, czekolada, wyroby czekoladowe i słodczyce, prażone, nieprażone i drażowane jądra orzechów włącznie z pistacjowymi i z nerkodrzewu; rośliny zbożowe (ziarno) i produkty rolne, ogrodnicze, leśne, świeże owoce i warzywa; napoje owocowe i soki owocowe, syropy i inne preparaty do produkcji napojów, wody mineralne; fachowe doradztwo handlowe; usługi w zakresie prowadzenia agencji importowo-eksportowych (przedstawicielstwo firm zagranicznych).

(111) **227428** (220) 2009 01 16 (210) 350922

(151) 2010 02 23 (441) 2009 04 27

(732) Wm. WRIGLEY Jr Company, Chicago, US.

(540) ACID ICE

(510), (511) **30** słodczyce w szczególności guma do żucia, guma balonowa, cukierki i miętówki.

(111) **227429** (220) 2009 01 19 (210) 350992

(151) 2010 02 18 (441) 2009 04 27

(732) „EVELINE COSMETICS” S.A., Lesznowola, PL.

(540) gigantic volume

(510), (511) **03** kosmetyki: kremy, emulsje, płyny, żele i oliwki do skóry, maseczki do twarzy, maseczki do peelingu, podkłady barwiące (płyny, pasty, pudry), pudry do makijażu, pudry po kąpieli, pudry higieniczne, mydła toaletowe, mydła dezodoryzujące, perfumy, wody toaletowe i kolońskie, środki do kąpieli i pod prysznic (sole, pianki, oliwki, żele), depilatory, dezodoranty i środki przeciw poceniu, środki do pielęgnacji włosów, środki do golenia (kremy, pianki, płyny), środki do makijażu i demakijażu twarzy i oczu, środki przeznaczone do ust, środki do pielęgnacji zębów i jamy ustnej, środki do pielęgnacji i malowania paznokci, środki do higieny intymnej, środki do opalania, środki samoopalające, środki do rozjaśniania skóry, środki przeciw zmarszczkom, preparaty kosmetyczne do ujędrniania skóry, preparaty antycellulitowe, preparaty dla skóry trądzikowej, wrażliwej, wymagającej i alergicznej, **05** kosmetyki do zastosowań medycznych: balsamy, maści, olejki, płyny, sole, żele, kremy dla skóry wrażliwej i wymagającej.

(111) **227430** (220) 2009 01 19 (210) 350996

(151) 2010 02 18 (441) 2009 04 27

(732) „EVELINE COSMETICS” S.A., Lesznowola, PL.

(540) volume expert

(510), (511) **03** kosmetyki: kremy, emulsje, płyny, żele i oliwki do skóry, maseczki do twarzy, maseczki do peelingu, podkłady barwiące (płyny, pasty, pudry), pudry do makijażu, pudry po kąpieli, pudry higieniczne, mydła toaletowe, mydła dezodoryzujące, perfumy, wody toaletowe i kolońskie, środki do kąpieli i pod prysznic (sole, pianki, oliwki, żele), depilatory, dezodoranty i środki przeciw poceniu, środki do pielęgnacji włosów, środki do golenia (kremy, pianki, płyny), środki do makijażu i demakijażu twarzy i oczu, środki przeznaczone

do ust, środki do pielęgnacji zębów i jamy ustnej, środki do pielęgnacji i malowania paznokci, środki do higieny intymnej, środki do opalania, środki samoopalające, środki do rozjaśniania skóry, środki przeciw zmarszczkom, preparaty kosmetyczne do ujędrniania skóry, preparaty antycellulitowe, preparaty dla skóry trądzikowej, wrażliwej, wymagającej i alergicznej, **05** kosmetyki do zastosowań medycznych: balsamy, maści, olejki, płyny, sole, żele, kremy dla skóry wrażliwej i wymagającej.

(111) **227431** (220) 2009 01 20 (210) 351041
(151) 2010 05 06 (441) 2009 04 27
(732) PCI Augsburg GmbH, Augsburg, DE.
(540) PERIPRIM

(510), (511) **01** produkty chemiczne stosowane w przemyśle; spoiwa do celów przemysłowych, w szczególności spoiwa i zaprawy klejowe do płytek ceramicznych i okładzin podłogowych z kamieni naturalnych; warstwy podkładowe i materiały uszczelniające; wszystkie wyżej wymienione towary na bazie cementu, dyspersyjnej i/lub żywic reakcyjnych, **17** kauczuk, gutaperka, guma i wyroby z tych materiałów, materiały uszczelniające i izolacyjne do warstw spodnich, w tym drewno, gips, beton i pokrewne materiały budowlane, cegły, tworzywa sztuczne, i inne materiały budowlane organiczne i/lub mineralne, **19** niemetalowe materiały budowlane.

(111) **227432** (220) 2009 01 20 (210) 351043
(151) 2010 05 06 (441) 2009 04 27
(732) PCI Augsburg GmbH, Augsburg, DE.
(540) PERICOL

(510), (511) **01** produkty chemiczne stosowane w przemyśle, spoiwa stosowane w przemyśle, w szczególności spoiwa i zaprawa klejąca do płytek ceramicznych i okładzin podłogowych z naturalnego kamienia, **19** niemetalowe materiały budowlane, w szczególności masa szpachlowa do napraw na bazie cementu.

(111) **227433** (220) 2009 01 23 (210) 351192
(151) 2010 02 26 (441) 2009 04 27
(732) Karolina Żal-Kołodziejczyk, Warszawa, PL.
(540) BABSKI RAJ

(510), (511) **18** torby i torebki zawarte w tej klasie, nesesery na kosmetyki, walizki, pudełka ze skóry i materiałów skóropodobnych, plecaki, portfele, portmonetki, paski ze skóry lub skóropodobne zawarte w tej klasie, parasolki, **25** odzież, obuwie, nakrycia głowy, **35** wynajem miejsca reklamowego na portalach internetowych, usługi reklamy, usługi sprzedaży w sklepach, hurtowniach oraz za pośrednictwem Internetu toreb i torebek z zakresu kl.18, neseserów na kosmetyki, walizek, pudełek ze skóry i materiałów skóropodobnych, plecaków, portfeli, portmonetek, pasków ze skóry lub skóropodobnych z zakresu kl.18, parasolek, odzieży, obuwia, nakryć głowy, biżuterii, ozdób, zegarków, kosmetyków, dzieł sztuki, książek, **42** tworzenie i utrzymywanie stron i portali internetowych dla osób trzecich, **43** usługi hotelarskie i gastronomiczne, restauracje, kawiarnie, kafeterie, bary, catering.

(111) **227434** (220) 2009 01 26 (210) 351233
(151) 2010 02 11 (441) 2009 05 11
(732) BONA DEA Centrum Dermatologii Estetycznej
Maciej Ornatowski, Kraków, PL.
(540)



Kolor znaku: niebieski i jego odcienie, szary i jego odcienie, biały
(531) 26.1.1, 27.5.1, 29.1.13
(510), (511) **35** zgrupowanie na rzecz osób trzecich różnych towarów, pozwalające nabywcy wygodnie je oglądać i kupować w sklepie i/lub

hurtowni z preparatami leczniczymi i kosmetycznymi stosowanymi w dermatologii, w tym estetycznej, kosmetyce i kosmetologii; usługi w zakresie reklamy, w tym rozpowszechnianie materiałów i próbek reklamowych oraz publikowanie tekstów reklamowych, przedstawicielstwo handlowe podmiotów zagranicznych, **41** usługi w zakresie prowadzenia i organizowania kursów, pokazów, szkoleń, konferencji, kongresów, seminariów, sympozjów, zjazdów, konkursów i edukacji w dziedzinie medycyny, a zwłaszcza dermatologii, w tym estetycznej, kosmetyki i kosmetologii, promocji zdrowia i zdrowego stylu życia, usługi wydawnicze w zakresie publikacji książkowych i prasowych, **43** usługi hotelarskie, usługi gastronomiczne, **44** usługi klinik kosmetycznych, salonów piękności, gabinetów dermatologicznych, ośrodków SPA, polegające na wykonywaniu zabiegów leczniczych i kosmetycznych, w tym z zakresu dermatologii estetycznej, zabiegów regeneracyjno-rehabilitacyjnych, terapii naturalnej, fizykoterapii i balneologii.

(111) **227435** (220) 2009 01 26 (210) 351240
(151) 2010 02 11 (441) 2009 05 11
(732) WARTA GLASS Spółka z o.o., Poznań, PL.
(540) exceptional one

(510), (511) **06** pojemniki do pakowania z metalu, **07** urządzenia do produkcji szkła i wyrobów szklanych, formy do produkcji wyrobów szklanych, urządzenia odlewnicze do szkła, podajniki i podnośniki do wyrobów szklanych, maszyny sortownicze do wyrobów szklanych, **09** szkło optyczne, szkło laboratoryjne, szkło do reklam, **12** szyby pojazdów, **16** opakowania z kartonu i papieru, **19** szkło budowlane, szkło okienne, **20** lustra, pojemniki do pakowania z tworzyw sztucznych, **21** butelki, sprzęt szklany do gospodarstwa domowego, karafki, kieliszki, szklanki, słoje, kubki, kufle, termosy, szkło w stanie półprzetworzonym, szkło surowe, szkło płaskie, **32** napoje owocowe i warzywne, soki owocowe i warzywne, syropy, nektary owocowe, wody mineralne i inne napoje bezalkoholowe, piwo, **33** napoje alkoholowe.

(111) **227436** (220) 2009 01 26 (210) 351241
(151) 2010 02 11 (441) 2009 05 11
(732) WARTA GLASS Spółka z o.o., Poznań, PL.
(540) exceptional 1

(510), (511) **06** pojemniki do pakowania z metalu, **07** urządzenia do produkcji szkła i wyrobów szklanych, formy do produkcji wyrobów szklanych, urządzenia odlewnicze do szkła, podajniki i podnośniki do wyrobów szklanych, maszyny sortownicze do wyrobów szklanych, **09** szkło optyczne, szkło laboratoryjne, szkło do reklam, **12** szyby pojazdów, **16** opakowania z kartonu i papieru, **19** szkło budowlane, szkło okienne, **20** lustra, pojemniki do pakowania z tworzyw sztucznych, **21** butelki, sprzęt szklany do gospodarstwa domowego, karafki, kieliszki, szklanki, słoje, kubki, kufle, termosy, szkło w stanie półprzetworzonym, szkło surowe, szkło płaskie, **32** napoje owocowe i warzywne, soki owocowe i warzywne, syropy, nektary owocowe, wody mineralne i inne napoje bezalkoholowe, piwo, **33** napoje alkoholowe.

(111) **227437** (220) 2009 01 29 (210) 351406
(151) 2010 02 18 (441) 2009 05 11
(732) F.H. „C.A.M.” Janusz Mitoraj, Brzeziny, PL.
(540)



Kolor znaku: biały, czerwony, czarny
(531) 26.1.1, 26.3.1, 26.3.18, 27.5.1, 29.1.13
(510), (511) **25** odzież i obuwie.

(111) **227438** (220) 2009 02 02 (210) 351524
(151) 2010 05 07 (441) 2009 05 11

(732) PROFI Staniek Niemiec Spółka Jawna, Zielona Góra, PL.
(540)



Kolor znaku: czarny, biały, czerwony

(531) 27.5.1, 29.1.13

(510), (511) **10** urządzenia do naświetlania skóry dla celów medycznych, **11** łóżka opalające-solaria, aparaty do opalania skóry dla celów kosmetycznych, **41** kluby odnowy fizycznej, **44** usługi kosmetyczne, medyczne, higieniczne dla ludzi.

(111) **227439** (220) 2009 02 02 (210) 351570
(151) 2010 03 02 (441) 2009 05 11
(732) Andrzej Gomoluch, Częstochowa, PL.
(540)

decorare

Kolor znaku: pomarańczowy i jego odcienie

(531) 27.5.1, 29.1.1

(510), (511) **06** wyroby artystyczne i dzieła sztuki z metali nieszlachetnych, cyfry i litery z metali nieszlachetnych z wyjątkiem czcionek, dzwonki wg klasy 06, przybory kościelne i dewocjonalia z metali nieszlachetnych, figurki i statuetki z metali nieszlachetnych, tabliczki identyfikacyjne metalowe, klucze, kółka do kluczy metalowe, nasadki metalowe na laski, pudełka i pojemniki metalowe, plakietki pamiątkowe metalowe, płyty pamiątkowe metalowe, zamknięcia do pojemników i szлды metalowe, sprzączki z metali nieszlachetnych, **11** palniki do lamp, klosze do lamp, osłony do lamp, zawieszania do lamp, lampy elektryczne, lampy gazowe, lampy olejowe, lampy oświetleniowe, **14** biżuteria, amulety i bransoletki jako biżuteria, breloczki i broszki jako biżuteria, breloczki ozdobne, emblematy i pudełka z metali szlachetnych, figurki i gasidla do świec z metali szlachetnych, przybory kościelne i dewocjonalia z metali szlachetnych, medale, kołnierzyki do lichtarzy i sprzączki z metali szlachetnych, medaliony jako biżuteria, naczynia z metali szlachetnych w tym sakralne, ozdobywg klasy 14, serwetniki i świeczniki z metali szlachetnych.

(111) **227440** (220) 2009 02 03 (210) 351584
(151) 2010 04 29 (441) 2009 05 11
(732) MIKROTECH SPÓŁKA AKCYJNA, Krosno, PL.
(540)

mediaplace

Kolor znaku: szary

(531) 26.1.4, 27.5.1, 29.1.6

(510), (511) **35** agencje informacji handlowej, rozpowszechnianie materiałów reklamowych, reklama, dystrybucja materiałów reklamowych, wynajem czasu reklamowego we wszystkich środkach przekazu, wynajmowanie miejsc na umieszczanie ogłoszeń lub reklam, sprzedaż produktów reklamowych dla osób trzecich, publikowanie tekstów reklamowych, rozpowszechnianie ogłoszeń reklamowych, usługi agencji reklamowych, uaktualnianie materiałów reklamowych, wypożyczanie materiałów reklamowych, pośrednictwo handlowe, **36** pośrednictwo finansowe, **38** usługi przesyłania informacji, przesyłanie informacji tekstowych, obrazowych, dźwiękowych lub danych przy pomocy komputera albo terminali komputerowych, obsługa klientów przy wykorzystaniu sieci Internet polegająca na wymianie plików na serwerze FTP, udostępnianie on-line elektronicznego serwisu informacji i baz danych z możliwością elektronicznego przyjmowania i przekazywania wiadomości, usługi zbierania i przekazywania aktualności informacyjnych z wykorzystaniem, multimediów i Internetu, usługi poczty elektronicznej.

(111) **227441** (220) 2009 02 03 (210) 351589
(151) 2010 03 02 (441) 2009 05 11
(732) „Bin-Biuro Inżynierskie” Spółka z ograniczoną odpowiedzialnością, Białe Błota, PL.
(540)

Bin

Kolor znaku: biały, szary, pomarańczowy

(531) 26.4.1, 27.5.1, 29.1.13

(510), (511) **37** usługi remontowe i budowlane w zakresie budownictwa kubaturowego, **42** usługi projektowe dla budownictwa, ekspertyzy budowlane, opinie i orzeczenia techniczne w zakresie budownictwa.

(111) **227442** (220) 2009 02 05 (210) 351648
(151) 2010 02 16 (441) 2009 05 11
(732) Przedsiębiorstwo Produkcyjno-Handlowo-Usługowe „SPECJAŁ” Sp. z o.o., Rzeszów, PL.
(540)

OLAMO

Kolor znaku: czerwony, biały

(531) 27.1.1, 27.5.1, 29.1.12

(510), (511) **29** mięso, ryby, drób, dziczyzna, ekstrakty mięsne, konserwy mięsne i rybne, przetwory mięsne, ryby nieżywe, wędliny i wyroby wędliniarskie, oleje i tłuszcze jadalne, chrupki owocowe i ziemniaczane, dżemy, galaretki, kompoty, jogurty, margaryna, masło, mleko, produkty mleczne, jaja, kapusta kwaszona, konserwowane-mrożone, suszone i gotowane owoce i warzywa, koncentraty warzywne i owocowe, **30** kawa, herbata, kakao, cukier, ryż, mąka i produkty zbożowe, chleb, wyroby czekoladowe, cukiernicze i inne słodczyce, wyroby ciastkarskie, lody, lody spożywcze, miód, drożdże, proszki do pieczenia, sól, ketchup, musztarda, sosy, ocet, przyprawy, **32** piwo, wody mineralne i gazowane, inne napoje bezalkoholowe, napoje owocowe i soki owocowe, syropy, **35** zgrupowanie na rzecz osób trzecich różnych towarów obejmujących: mięso, ryby, drób, dziczyznę, ekstrakty mięsne, konserwy mięsne i rybne, przetwory mięsne, ryby nieżywe, wędliny i wyroby wędliniarskie, oleje i tłuszcze jadalne, chrupki owocowe i ziemniaczane, dżemy, galaretki, kompoty, jogurty, margaryna, masło, mleko, produkty mleczne, jaja, kapusta kwaszona, konserwowane-mrożone, suszone i gotowane owoce i warzywa, koncentraty warzywne i owocowe, kawa, herbata, kakao, cukier, ryż, mąka i produkty zbożowe, chleb, wyroby czekoladowe, cukiernicze i inne słodczyce, wyroby ciastkarskie, lody, lody spożywcze, miód, drożdże, proszki do pieczenia, sól, ketchup, musztarda, sosy, ocet, przyprawy, piwo, wody mineralne i gazowane, inne napoje bezalkoholowe, napoje owocowe i soki owocowe, syropy pozwalających nabywcy wygodnie je oglądać i kupować w sklepach, hurtowniach oraz na stronie internetowej, prowadzenie sprzedaży powyższych towarów także w ramach sklepu internetowego, rozpowszechnianie materiałów i ogłoszeń reklamowych, usługi w zakresie pośrednictwa handlowego, fachowe doradztwo handlowe, organizowanie różnorodnej reklamy i promocji w zakresie świadczonych usług na rzecz osób trzecich, organizowanie i współudział w targach i wystawach handlowych i reklamowych na rzecz osób trzecich, elektroniczny serwis informacyjny z możliwością bezpośredniej wymiany informacji, usługi internetowe związane z pośrednictwem handlowym w zakresie dostępu do informacji o oferowanych towarach i świadczonych usługach poprzez skomputeryzowane przyjmowanie zamówień i zleceń w celu umożliwienia zainteresowanym osobom brania udziału w różnorodnych transakcjach handlowych.

(111) **227443** (220) 2009 02 05 (210) 351682
(151) 2010 05 07 (441) 2009 05 11
(732) Artur Stachera, Końskie, PL.

(540)



Kolor znaku: czarny, biały, pomarańczowy

(531) 26.4.2, 27.5.1, 29.1.13

(510), (511) **18** torby, torebki, **25** odzież, obuwie, dodatki do odzieży i obuwia zawarte w tej klasie, **35** usługi w zakresie prowadzenia sklepu, hurtowni i witryny internetowej z następującymi towarami: torby, torebki, odzież, obuwie, dodatki do odzieży i obuwia.

(111) **227444** (220) 2009 02 10 (210) 351861

(151) 2010 03 30 (441) 2009 05 25

(732) WYDAWNICTWO „JUKA-91” Spółka z ograniczoną odpowiedzialnością, Warszawa, PL.

(540) Świat trzylatka

(510), (511) **16** książki, podręczniki, czasopisma (periodyki) i inne publikacje, **39** dystrybucja podręczników szkolnych, książek i czasopism, **40** drukowanie podręczników szkolnych, książek, czasopism.

(111) **227445** (220) 2009 02 10 (210) 351862

(151) 2010 03 30 (441) 2009 05 25

(732) WYDAWNICTWO „JUKA-91” Spółka z ograniczoną odpowiedzialnością, Warszawa, PL.

(540) Świat czterolatka

(510), (511) **16** książki, podręczniki, czasopisma (periodyki) i inne publikacje, **39** dystrybucja podręczników szkolnych, książek i czasopism, **40** drukowanie podręczników szkolnych, książek, czasopism.

(111) **227446** (220) 2009 02 10 (210) 351863

(151) 2010 03 30 (441) 2009 05 25

(732) WYDAWNICTWO „JUKA-91” Spółka z ograniczoną odpowiedzialnością, Warszawa, PL.

(540) Świat pięciolatka

(510), (511) **16** książki, podręczniki, czasopisma (periodyki) i inne publikacje, **39** dystrybucja podręczników szkolnych, książek i czasopism, **40** drukowanie podręczników szkolnych, książek, czasopism.

(111) **227447** (220) 2009 02 10 (210) 351874

(151) 2010 03 30 (441) 2009 05 25

(732) Grupa Onet.pl Spółka Akcyjna, Kraków, PL.

(540) zumi więcej o firmach, produktach i usługach

(510), (511) **09** programy komputerowe, komputerowe bazy danych, CPU jako procesory, czytniki kodów kreskowych i znaków optycznych, nośniki magnetyczne, dyski magnetyczne, dyski do rejestracji dźwięku, dyski kompaktowe, dyski obliczeniowe, dyski optyczne, urządzenia do transmisji dźwięku, pamięci komputerowe, sterujące programy komputerowe, komputerowe urządzenia peryferyjne, aparatura do rejestracji dźwięku, karty inteligentne, zapisane magnetyczne nośniki danych, audio i video, publikacje elektroniczne jako moduły ładowalne, **16** książki, broszury, gazety, czasopisma, reklamówki, plakaty, foldery, kalendarze, przewodniki, czcionki, atlasy, mapy, mapy geograficzne, **35** wyszukiwanie informacji dla osób trzecich w plikach komputerowych, wyszukiwanie w komputerowych bazach danych, zarządzanie zbiorami informacyjnymi, rozpowszechnianie ogłoszeń reklamowych, internetowe usługi reklamowe, usługi prowadzenia sklepu lub hurtowni, w tym poprzez Internet, w zakresie: sprzętu komputerowego, sprzętu elektronicznego, programów komputerowych, sortowanie danych w bazach komputerowych, rozpowszechnianie materiałów reklamowych w postaci ulotek, prospektów, druków, próbek, usługi reklamowe, pozyskiwanie danych do komputerowych baz danych, systematyzacja komputerowych baz danych, komputerowe zarządzanie plikami, wyszukiwanie informacji w plikach komputerowych, **38** przesyłanie informacji tekstowych i obrazowych za pośrednictwem terminali komputerowych i sieci internetowej, internetowy serwis informacyjny, usługi poczty elektronicznej, przesyłanie informacji, połączenie ze światową siecią komputerową za pośrednictwem telekomunikacji, przesyłanie informacji tekstowej i obrazowej przy pomocy kom-

putera, telefonia komórkowa, przydzielanie dostępu do światowej sieci komputerowej, usługi telefoniczne, transmisja programów telewizyjnych, internetowy serwis informacyjny, **42** rejestracja domen internetowych, tworzenie i utrzymywanie stron internetowych dla osób trzecich, administrowanie stronami internetowymi, doradztwo w zakresie sprzętu komputerowego i oprogramowania, usługi programowania komputerowego, administrowanie sieciami stronami komputerowymi, analizy systemów komputerowych, doradztwo w sprawach sprzętu komputerowego, instalacje oprogramowania komputerowego, komputerowe zarządzanie plikami, aktualizacja oprogramowania komputerowego, powielanie oprogramowania komputerowego, programowanie, projektowanie systemów komputerowych, odzyskiwanie danych komputerowych, ogłoszenia elektroniczne, oprogramowanie komputerowe, konserwacja oprogramowania komputerowego, instalacja oprogramowania komputerowego, projektowanie oprogramowania komputerowego, projektowanie systemów komputerowych, prace badawczo-rozwojowe, **45** doradztwo w zakresie własności intelektualnej, licencjonowanie własności intelektualnej, zarządzanie prawami autorskimi.

(111) **227448** (220) 2009 02 13 (210) 352003

(151) 2010 03 26 (441) 2009 05 25

(732) Aga Light S.A., Jacentów, PL.

(540) BERYL

(510), (511) **11** urządzenia i instalacje oświetleniowe, aparaty oświetleniowe, elektryczne źródła światła, oprawy oświetleniowe, osłony źródeł światła, urządzenia zabezpieczające do oświetlenia, oświetlenie sufitowe.

(111) **227449** (220) 2009 02 13 (210) 352005

(151) 2010 03 26 (441) 2009 05 25

(732) BIALŁ Spółka z ograniczoną odpowiedzialnością, Otomin, PL.

(540) ENERGYLAB

(510), (511) **09** urządzenia elektryczne zasilające, autotransformatory, transformatory, zasilacze, akumulatory, baterie, obudowy i części do w/w towarów.

(111) **227450** (220) 2009 02 13 (210) 352035

(151) 2010 03 24 (441) 2009 05 25

(732) „BIALŁ” Spółka z ograniczoną odpowiedzialnością, Otomin, PL.

(540)



Kolor znaku: szary, zielony

(531) 26.11.1, 27.5.1, 29.1.12

(510), (511) **09** urządzenia elektryczne zasilające, autotransformatory, transformatory, zasilacze, akumulatory, baterie, obudowy i części do w/w towarów.

(111) **227451** (220) 2009 02 13 (210) 352047

(151) 2010 05 05 (441) 2009 05 25

(732) CIEPIELA TECHNOLOGY PROMOTION Andrzej Ciepela, Warszawa, PL.

(540)



CIEPIELA TECHNOLOGY PROMOTION

Kolor znaku: niebieski, biały

(531) 26.4.1, 27.5.1, 29.1.12

(510), (511) **35** promocja sprzedaży dla osób trzecich, usługi sprzedaży maszyn i części.

(111) **227452** (220) 2009 02 13 (210) 352048

(151) 2010 05 05 (441) 2009 05 25

(732) CIEPIELA TECHNOLOGY PROMOTION Andrzej Ciepela,
Warszawa, PL.
(540)

PERFEKT

Kolor znaku: zielony, biały

(531) 27.5.1, 29.1.12

(510), (511) **35** promocja sprzedaży dla osób trzecich, usługi sprzedaży betoniarń i innych urządzeń.

(111) **227453** (220) 2009 02 16 (210) 352081
(151) 2010 05 05 (441) 2009 05 25

(732) Przedsiębiorstwo Wdrażania Innowacji „INWET”
Spółka Akcyjna, Chorzów, PL.
(540)



Kolor znaku: czerwony, biały

(531) 26.4.2, 27.5.1, 29.1.12

(510), (511) **11** pulsatory pneumatyczne, wibratory przemysłowe, podajniki i przesiewacze wibracyjne, urządzenia napowietrzające, promienniki gazowe, automatyka kotłowa, **42** usługi w zakresie prowadzenia: prace innowacyjno-wdrożeniowe na potrzeby własne i osób trzecich w dziedzinie projektowania instalacji przemysłowych, zwłaszcza udrażniania silosów z materiałami sypkimi, dokumentacja techniczna, usługi w zakresie projektowania układów sterowania przemysłowego, doradztwo techniczne, ekspertyzy inżynierskie.

(111) **227454** (220) 2009 02 17 (210) 352142
(151) 2010 04 26 (441) 2009 05 25

(732) Dolnośląskie Centrum Hurtu Rolno-Spożywczego
Spółka Akcyjna, Wrocław, PL.
(540)



Kolor znaku: niebieski, biały, zielony

(531) 5.1.3, 5.1.5, 7.11.10, 26.4.4, 26.11.3, 29.1.13

(510), (511) **35** reklama producentów i hurtowników produktów rolno-spożywczych i ogrodniczych oraz reklama tych produktów; usługi badania rynku i pośrednictwo handlowe w zakresie reklamy; doradztwo handlowe w zakresie obrotu produktami rolno-spożywczymi i ogrodniczymi, **41** prowadzenie kursów edukacyjnych w zakresie prowadzenia rynku hurtowego produktami rolno-spożywczymi i ogrodniczymi.

(111) **227455** (220) 2009 02 18 (210) 352200
(151) 2010 05 05 (441) 2009 05 25

(732) UNIMIL SPÓŁKA AKCYJNA, Kraków, PL.

(540) UNIMIL

(510), (511) **10** środki wspomagające seksualnie dla dorosłych, takie jak silikonowe nakładki wibracyjne.

(111) **227456** (220) 2009 02 19 (210) 352293
(151) 2010 03 26 (441) 2009 05 25

(732) AMBRA S.A., Warszawa, PL.

(540) CIN CIN

(510), (511) **03** przybory toaletowe, środki perfumeryjne, olejki eteryczne, woda kolońska, woda toaletowa, woda zapachowa, antyperspiranty, dezodoranty do użytku osobistego, odświeżacze do ust w aerozolu, mydła, mydła przeciwpotowe, saszetki zapachowe, chusteczki nasączone płynami kosmetycznymi; kosmetyki, zestawy kosmetyków, kremy i maści do celów kosmetycznych, preparaty do golenia, płyny po goleniu, pomadki do ust, tusze do rzęs, kredki do oczu, lakiery do paznokci, zmywacze do paznokci, waciki, szampony, płyny do pielęgnacji włosów, pasty do zębów, środki do czyszczenia i pielęgnacji zębów, preparaty kosmetyczne do opalania, preparaty kosmetyczne do odchudzania, preparaty kosmetyczne do kąpieli, sole do kąpieli do celów innych niż lecznicze, pumeks, preparaty do makijażu i demakijażu, kalkomanie i materiały przylepne (ozdoby do celów kosmetycznych), farbki do bielizny, barwniki kosmetyczne, lakiery i farby do włosów, preparaty do odbarwiania, preparaty do usuwania farb, **06** metalowe płyty pamiątkowe, pomniki, posągi, figurki, statuetki i popiersia z metali nieszlachetnych, dzieła sztuki z metali nieszlachetnych, wyroby artystyczne z brązu, cyfry i litery wykonane z metali nieszlachetnych, metalowe plakietki, szyldy i tabliczki identyfikacyjne, metalowe plakietki pamiątkowe, metalowe tablice sygnalizacyjne nieświatlne i niemechaniczne, metalowe rusztowania, metalowe maszty, metalowe słupy na afisze, metalowe bariery bezpieczeństwa, łańcuchy metalowe, metalowe znaki i oznaczenia drogowe, metalowe wiatrowskazy, metalowe rolety, zasłony i żaluzje, metalowe zamki i kłódki, sejfy, drobne wyroby z metali nieszlachetnych, w tym: breloczki, kółka do kluczy, otwieracze do butelek, drobne wyroby blaszane, opakowania blaszane, metalowe zbiorniki, pojemniki, puszki, pudła, pudełka, kosze, skarbonki i kasetki, w tym również kasetki do przechowywania pieniędzy i pojemniki do przechowywania żywności, metalowe skrzynie i skrzynki, w tym również skrzynki na listy, metalowe foremki do lodu, metalowe puszki do konserw, metalowe zamknięcia do butelek, w tym kapsle, nakrętki i korki, metalowe zamknięcia do pudełek i pojemników, metalowe zamknięcia do toreb, haki i wieszaki metalowe do wieszania odzieży, metalowe dozowniki do ręczników, **10** specjalne meble, aparatura i przyrządy do użytku medycznego, elektryczne i elektroniczne urządzenia do akupunktury i akupresury, przyrządy do fizyoterapii i gimnastyki leczniczej, urządzenia do masażu wibracyjnego i estetycznego, rękawice do masażu, artykuły ortopedyczne, wkładki ortopedyczne, zatyczki do uszu, bandaże elastyczne; niechemiczne środki antykoncepcyjne, prezerwatywy, butelki do karmienia niemowląt, zamknięcia do butelek do karmienia niemowląt, smoczki dziecięce, **14** biżuteria, ozdoby z metali szlachetnych, z kamieni szlachetnych i z kości słoniowej, naszyjniki, bransoletki, breloczki, broszki, łańcuszki, kolczyki i klipsy, spinki i szpilki do krawatów, spinki do mankietów, szpilki ozdobne, medale, medaliony i emblematy z metali szlachetnych, ozdobne breloczki do kluczy, dzieła sztuki z metali szlachetnych, posągi, posążki, figurki, popiersia i statuetki z metali szlachetnych, pojemniki, szkatułki i pudełka z metali szlachetnych, naczynia z metali szlachetnych, w tym: flaszki, puchary, wazy, kufle, tace, dzbanki i kubki, kółka na serwetki z metali szlachetnych, zegary, zegarki, zegarki na rękę, etui na zegarki, budziki, zegary słoneczne, przyrządy chronometryczne, stopery, **21** butelki i buteleczki nie z metali szlachetnych, bidony, termosy, syfony do wody gazowanej, niemetalowe otwieracze do butelek, pojemniki szklane, w szczególności: pudełka, słoje, butle i butelki, dzieła sztuki z porcelany, terakoty lub szkła, figurki, statuetki i popiersia z porcelany, terakoty lub szkła, szyldy z porcelany lub ze szkła, skarbonki niemetalowe, fajans, naczynia szklane, kryształowe, ceramiczne i porcelanowe, tace, szklanki, kieliszki i kufle do piwa, naczynia papierowe, niepapierowe podstawki pod naczynia, kółka do serwetek, foremki do lodu, wiaderka na kostki lodu, szklane korki i lejki, korkociągi, kosze, wiadra, miski, miednice, koszyki piknikowe wyposażone w naczynia, kubły, kosze na śmieci i na odpadki, doniczki i osłonki na doniczki, pudełka na kanapki i na słodycze nie z metali szlachetnych, termoizolacyjne pojemniki na żywność, mydelniczki, gąbki toaletowe, grzebienie, kosmetyczki na przybory toaletowe, szczoteczki do zębów, dozowniki mydła i papieru toaletowego, ściereczki, ircha do czyszczenia, szczotki do butów, łyżki do butów, rękawice do prac domowych, nieelektryczne przybory kuchenne, przybory do użytku domowego nie z metali szlachetnych, w tym solniczki, pieprzniczki i cukiernice, niemetalowe otwieracze do butelek, **25** odzież, obuwie, nakrycia głowy, odzież dla dzieci i niemowląt, odzież przeciwdeszczowa, opaski na nadgarstek, opaski na czoło, daszki, czapki z daszkiem, chustki na głowę, dresy, bluzy, koszulki z krótkimi rękawkami, podkoszulki

bez rękawów, spodenki, stroje kąpielowe, podkoszulki, koszule, swetry, pulowery, sukienki, spódnice, bielizna, majtki, kapelusze, czapki, szaliki, rękawiczki, marynarki, krawaty, płaszcze, uniformy i mundury, fartuchy, śliniaki, pidżamy, skarpetki i rajstopy, szelki, paski, **32** piwo, wody mineralne, wody gazowane i niegazowane, napoje gazowane i niegazowane, napoje bezalkoholowe, napoje owocowe i warzywne, soki i nektary owocowe, mrożone napoje owocowe, napoje izotoniczne, syropy i proszki do przygotowywania napojów, **33** napoje alkoholowe z wyjątkiem piwa.

(111) **227457** (220) 2009 02 19 (210) 352294

(151) 2010 03 26 (441) 2009 05 25

(732) AMBRA S.A., Warszawa, PL.

(540) CIN & CIN

(510), (511) **03** przybory toaletowe, środki perfumeryjne, olejki eteryczne, woda kolońska, woda toaletowa, woda zapachowa, antyperspiranty, dezodoranty do użytku osobistego, odświeżacze do ust w aerozolu, mydła, mydła przeciwpotowe, saszetki zapachowe, chusteczki nasączone płynami kosmetycznymi; kosmetyki, zestawy kosmetyków, kremy i maści do celów kosmetycznych, preparaty do golenia, płyny po goleniu, pomadki do ust, tusze do rzęs, kredki do oczu, lakiery do paznokci, zmywacze do paznokci, waciki, szampony, płyny do pielęgnacji włosów, pasty do zębów, środki do czyszczenia i pielęgnacji zębów, preparaty kosmetyczne do opalania, preparaty kosmetyczne do odchudzania, preparaty kosmetyczne do kąpieli, sole do kąpieli do celów innych niż lecznicze, pumeks, preparaty do makijażu i demakijażu, kalkomanie i materiały przyklepne (ozdoby do celów kosmetycznych), farbki do bielizny, barwniki kosmetyczne, lakiery i farby do włosów, preparaty do odbarwiania, preparaty do usuwania farb, **06** metalowe płyty pamiątkowe, pomniki, posągi, figurki, statuetki i popiersia z metali nieszlachetnych, dzieła sztuki z metali nieszlachetnych, wyroby artystyczne z brązu, cyfry i litery wykonane z metali nieszlachetnych, metalowe plakietki, szyldy i tabliczki identyfikacyjne, metalowe plakietki pamiątkowe, metalowe tablice sygnalizacyjne nieświetlne i niemechaniczne, metalowe rusztowania, metalowe maszty, metalowe słupy na afisze, metalowe barierki bezpieczeństwa, łańcuchy metalowe, metalowe znaki i oznaczenia drogowe, metalowe wiatrowskazy, metalowe rolety, zasłony i żaluzje, metalowe zamki i kłódki, sejfy, drobne wyroby z metali nieszlachetnych, w tym: breloczki, kółka do kluczy, otwieracze do butelek, drobne wyroby blaszane, opakowania blaszane, metalowe zbiorniki, pojemniki, puszki, pudełka, pudełka, kosze, skarponki i kasetki, w tym również kasetki do przechowywania pieniędzy i pojemniki do przechowywania żywności, metalowe skrzynie i skrzynki, w tym również skrzynki na listy, metalowe foremki do lodu, metalowe puszki do konserw, metalowe zamknięcia do butelek, w tym kapsle, nakrętki i korki, metalowe zamknięcia do pudełek i pojemników, metalowe zamknięcia do toreb, haki i wieszaki metalowe do wieszania odzieży, metalowe dozowniki do ręczników, **10** specjalne meble, aparatura i przyrządy do użytku medycznego, elektryczne i elektroniczne urządzenia do akupunktury i akupresury, przyrządy do fizykoterapii i gimnastyki leczniczej, urządzenia do masażu wibracyjnego i estetycznego, rękawice do masażu, artykuły ortopedyczne, wkładki ortopedyczne, zatyczki do uszu, bandaże elastyczne; niechemiczne środki antykoncepcyjne, prezerwatywy, butelki do karmienia niemowląt, zamknięcia do butelek do karmienia niemowląt, smoczki dziecięce, **14** biżuteria, ozdoby z metali szlachetnych, z kamieni szlachetnych i z kości słoniowej, naszyjniki, bransoletki, breloczki, broszki, łańcuszki, kolczyki i klipsy, spinki i szpilki do krawatów, spinki do mankietów, szpilki ozdobne, medale, medaliony i emblematy z metali szlachetnych, ozdobne breloczki do kluczy, dzieła sztuki z metali szlachetnych, posągi, posążki, figurki, popiersia i statuetki z metali szlachetnych, pojemniki, szkatułki i pudełka z metali szlachetnych, naczynia z metali szlachetnych, w tym: flaszki, puchary, wazy, kufle, tace, dzbanki i kubki, kółka na serwetki z metali szlachetnych, zegary, zegarki, zegarki na rękę, etui na zegarki, budziki, zegary słoneczne, przyrządy chronometryczne, stopery, **21** butelki i buteleczki nie z metali szlachetnych, bidony, termosy, syfony do wody gazowanej, niemetalowe otwieracze do butelek, pojemniki szklane, w szczególności: pudełka, słoje, butle i butelki, dzieła sztuki z porcelany, terakoty lub szkła, figurki, statuetki i popiersia z porcelany, terakoty lub szkła, szyldy z porcelany lub ze szkła, skarponki niemetalowe, fajans, naczynia szklane, kryształowe, ceramiczne i porcelanowe, tace, szklanki, kieliszki i kufle do piwa, naczynia papierowe, niepapierowe

podstawki pod naczynia, kółka do serwetek, foremki do lodu, wiaderka na kostki lodu, szklane korki i lejki, korkociągi, kosze, wiadra, miski, miednice, koszyki piknikowe wyposażone w naczynia, kubły, kosze na śmieci i na odpadki, doniczki i osłonki na doniczki, pudełka na kanapki i na słodycze nie z metali szlachetnych, termoizolacyjne pojemniki na żywność, mydelniczki, gąbki toaletowe, grzebienie, kosmetyczki na przybory toaletowe, szczoteczki do zębów, dozowniki mydła i papieru toaletowego, ściereczki, ircha do czyszczenia, szczotki do butów, łyżki do butów, rękawice do prac domowych, nieelektryczne przybory kuchenne, przybory do użytku domowego nie z metali szlachetnych, w tym solniczki, pieprzniczki i cukiernice, niemetalowe otwieracze do butelek, **25** odzież, obuwie, nakrycia głowy, odzież dla dzieci i niemowląt, odzież przeciwdeszczowa, opaski na nadgarstek, opaski na czoło, daszki, czapki z daszkiem, chustki na głowę, dresy, bluzy, koszulki z krótkimi rękawkami, podkoszulki bez rękawów, spodenki, stroje kąpielowe, podkoszulki, koszule, swetry, pulowery, sukienki, spódnice, bielizna, majtki, kapelusze, czapki, szaliki, rękawiczki, marynarki, krawaty, płaszcze, uniformy i mundury, fartuchy, śliniaki, pidżamy, skarpetki i rajstopy, szelki, paski, **32** piwo, wody mineralne, wody gazowane i niegazowane, napoje gazowane i niegazowane, napoje bezalkoholowe, napoje owocowe i warzywne, soki i nektary owocowe, mrożone napoje owocowe, napoje izotoniczne, syropy i proszki do przygotowywania napojów, **33** napoje alkoholowe z wyjątkiem piwa.

(111) **227458** (220) 2009 02 19 (210) 352295

(151) 2010 03 26 (441) 2009 05 25

(732) AMBRA S.A., Warszawa, PL.

(540) CIN CIN AMORE

(510), (511) **03** przybory toaletowe, środki perfumeryjne, olejki eteryczne, woda kolońska, woda toaletowa, woda zapachowa, antyperspiranty, dezodoranty do użytku osobistego, odświeżacze do ust w aerozolu, mydła, mydła przeciwpotowe, saszetki zapachowe, chusteczki nasączone płynami kosmetycznymi; kosmetyki, zestawy kosmetyków, kremy i maści do celów kosmetycznych, preparaty do golenia, płyny po goleniu, pomadki do ust, tusze do rzęs, kredki do oczu, lakiery do paznokci, zmywacze do paznokci, waciki, szampony, płyny do pielęgnacji włosów, pasty do zębów, środki do czyszczenia i pielęgnacji zębów, preparaty kosmetyczne do opalania, preparaty kosmetyczne do odchudzania, preparaty kosmetyczne do kąpieli, sole do kąpieli do celów innych niż lecznicze, pumeks, preparaty do makijażu i demakijażu, kalkomanie i materiały przyklepne (ozdoby do celów kosmetycznych), farbki do bielizny, barwniki kosmetyczne, lakiery i farby do włosów, preparaty do odbarwiania, preparaty do usuwania farb, **06** metalowe płyty pamiątkowe, pomniki, posągi, figurki, statuetki i popiersia z metali nieszlachetnych, dzieła sztuki z metali nieszlachetnych, wyroby artystyczne z brązu, cyfry i litery wykonane z metali nieszlachetnych, metalowe plakietki, szyldy i tabliczki identyfikacyjne, metalowe plakietki pamiątkowe, metalowe tablice sygnalizacyjne nieświetlne i niemechaniczne, metalowe rusztowania, metalowe maszty, metalowe słupy na afisze, metalowe barierki bezpieczeństwa, łańcuchy metalowe, metalowe znaki i oznaczenia drogowe, metalowe wiatrowskazy, metalowe rolety, zasłony i żaluzje, metalowe zamki i kłódki, sejfy, drobne wyroby z metali nieszlachetnych, w tym: breloczki, kółka do kluczy, otwieracze do butelek, drobne wyroby blaszane, opakowania blaszane, metalowe zbiorniki, pojemniki, puszki, pudełka, pudełka, kosze, skarponki i kasetki, w tym również kasetki do przechowywania pieniędzy i pojemniki do przechowywania żywności, metalowe skrzynie i skrzynki, w tym również skrzynki na listy, metalowe foremki do lodu, metalowe puszki do konserw, metalowe zamknięcia do butelek, w tym kapsle, nakrętki i korki, metalowe zamknięcia do pudełek i pojemników, metalowe zamknięcia do toreb, haki i wieszaki metalowe do wieszania odzieży, metalowe dozowniki do ręczników, **10** specjalne meble, aparatura i przyrządy do użytku medycznego, elektryczne i elektroniczne urządzenia do akupunktury i akupresury, przyrządy do fizykoterapii i gimnastyki leczniczej, urządzenia do masażu wibracyjnego i estetycznego, rękawice do masażu, artykuły ortopedyczne, wkładki ortopedyczne, zatyczki do uszu, bandaże elastyczne; niechemiczne środki antykoncepcyjne, prezerwatywy, butelki do karmienia niemowląt, zamknięcia do butelek do karmienia niemowląt, smoczki dziecięce, **14** biżuteria, ozdoby z metali szlachetnych, z kamieni szlachetnych i z kości słoniowej, naszyjniki, bransoletki, breloczki, broszki, łańcuszki, kolczyki i klipsy, spinki i szpilki do krawatów, spinki do

mankietów, szpilki ozdobne, medale, medaliony i emblematy z metali szlacheńnych, ozdobne breloczki do kluczy, dzieła sztuki z metali szlacheńnych, posągi, posążki, figurki, popiersia i statuetki z metali szlacheńnych, pojemniki, szkatułki i pudełka z metali szlacheńnych, naczynia z metali szlacheńnych, w tym: flaszki, puchary, wazy, kufle, tace, dzbanki i kubki, kółka na serwetki z metali szlacheńnych, zegary, zegarki, zegarki na rękę, etui na zegarki, budziki, zegary słoneczne, przyrządy chronometryczne, stopery, **21** butelki i buteleczki nie z metali szlacheńnych, bidony, termosy, syfony do wody gazowanej, niemetalowe otwieracze do butelek, pojemniki szklane, w szczególności: pudełka, słoje, butle i butelki, dzieła sztuki z porcelany, terakoty lub szkła, figurki, statuetki i popiersia z porcelany, terakoty lub szkła, szylidy z porcelany lub ze szkła, skarbonki niemetalowe, fajans, naczynia szklane, kryształowe, ceramiczne i porcelanowe, tace, szklanki, kieliszki i kufle do piwa, naczynia papierowe, niepapierowe podstawki pod naczynia, kółka do serwetek, foremki do lodu, wiaderka na kostki lodu, szklane korki i lejki, korkociągi, kosze, wiadra, miski, miednice, koszyki piknikowe wyposażone w naczynia, kubły, kosze na śmieci i na odpadki, doniczki i osłonki na doniczki, pudełka na kanapki i na słodycze nie z metali szlacheńnych, termoizolacyjne pojemniki na żywność, mydelniczki, gąbki toaletowe, grzebienie, kosmetyczki na przybory toaletowe, szczoteczki do zębów, dozowniki mydła i papieru toaletowego, ściereczki, ircha do czyszczenia, szczotki do butów, łyżki do butów, rękawice do prac domowych, nieelektryczne przybory kuchenne, przybory do użytku domowego nie z metali szlacheńnych, w tym solniczki, pieprzniczki i cukiernice, niemetalowe otwieracze do butelek, **25** odzież, obuwie, nakrycia głowy, odzież dla dzieci i niemowląt, odzież przeciwdeszczowa, opaski na nadgarstek, opaski na czoło, daszki, czapki z daszkiem, chustki na głowę, dresy, bluzy, koszulki z krótkimi rękawkami, podkoszulki bez rękawów, spodenki, stroje kąpielowe, podkoszulki, koszule, swetry, pulowery, sukienki, spódnice, bielizna, majtki, kapelusze, czapki, szaliki, rękawiczki, marynarki, krawaty, płaszcze, uniformy i mundury, fartuchy, śliniaki, pidżamy, skarpetki i rajstopy, szelki, paski, **32** piwo, wody mineralne, wody gazowane i niegazowane, napoje gazowane i niegazowane, napoje bezalkoholowe, napoje owocowe i warzywne, soki i nektary owocowe, mrożone napoje owocowe, napoje izotoniczne, syropy i proszki do przygotowywania napojów, **33** napoje alkoholowe z wyjątkiem piwa.

(111) **227459** (220) 2009 02 19 (210) 352296
 (151) 2010 03 26 (441) 2009 05 25
 (732) AMBRA S.A., Warszawa, PL.

(540) CIN & CIN AMORE

(510), (511) **03** przybory toaletowe, środki perfumeryjne, olejki eteryczne, woda kolońska, woda toaletowa, woda zapachowa, antyperspiranty, dezodoranty do użytku osobistego, odświeżacze do ust w aerozolu, mydła, mydła przeciwpotowe, saszetki zapachowe, chusteczki nasączone płynami kosmetycznymi; kosmetyki, zestawy kosmetyków, kremy i maści do celów kosmetycznych, preparaty do golenia, płyny po goleniu, pomadki do ust, tusze do rzęs, kredki do oczu, lakiery do paznokci, zmywacze do paznokci, waciki, szampony, płyny do pielęgnacji włosów, pasty do zębów, środki do czyszczenia i pielęgnacji zębów, preparaty kosmetyczne do opalania, preparaty kosmetyczne do odchudzania, preparaty kosmetyczne do kąpieli, sole do kąpieli do celów innych niż lecznicze, pumeks, preparaty do makijażu i demakijażu, kalkomanie i materiały przyklepne (ozdoby do celów kosmetycznych), farbki do bielizny, barwniki kosmetyczne, lakiery i farby do włosów, preparaty do odbarwiania, preparaty do usuwania farb, **06** metalowe płyty pamiątkowe, pomniki, posągi, figurki, statuetki i popiersia z metali nieszlacheńnych, dzieła sztuki z metali nieszlacheńnych, wyroby artystyczne z brązu, cyfry i litery wykonane z metali nieszlacheńnych, metalowe plakietki, szylidy i tabliczki identyfikacyjne, metalowe plakietki pamiątkowe, metalowe tablice sygnalizacyjne niesświetlne i niemechaniczne, metalowe rusztowania, metalowe maszty, metalowe słupy na afisze, metalowe bariery bezpieczeństwa, łańcuchy metalowe, metalowe znaki i oznaczenia drogowe, metalowe wiatrowskazy, metalowe rolety, zasłony i żaluzje, metalowe zamki i kłódki, sejfy, drobne wyroby z metali nieszlacheńnych, w tym: breloczki, kółka do kluczy, otwieracze do butelek, drobne wyroby blaszane, opakowania blaszane, metalowe zbiorniki, pojemniki, puszki, pudła, pudełka, kosze, skarbonki i kasetki, w tym również kasetki do przechowywania pieniędzy i pojemniki do przechowywania żywności, metalowe skrzynie i skrzynki, w tym również

skrzynki na listy, metalowe foremki do lodu, metalowe puszki do konserw, metalowe zamknięcia do butelek, w tym kapsle, nakrętki i korki, metalowe zamknięcia do pudełek i pojemników, metalowe zamknięcia do toreb, haki i wieszaki metalowe do wieszania odzieży, metalowe dozowniki do ręczników, **10** specjalne meble, aparatura i przyrządy do użytku medycznego, elektryczne i elektroniczne urządzenia do akupunktury i akupresury, przyrządy do fizykoterapii i gimnastyki leczniczej, urządzenia do masażu wibracyjnego i estetycznego, rękawice do masażu, artykuły ortopedyczne, wkładki ortopedyczne, zatyczki do uszu, bandaże elastyczne; niechemiczne środki antykoncepcyjne, prezerwatywy, butelki do karmienia niemowląt, zamknięcia do butelek do karmienia niemowląt, smoczki dziecięce, **14** biżuteria, ozdoby z metali szlacheńnych, z kamieni szlacheńnych i z kości słoniowej, naszyjniki, bransoletki, breloczki, broszki, łańcuszki, kolczyki i klipsy, spinki i szpilki do krawatów, spinki do mankietów, szpilki ozdobne, medale, medaliony i emblematy z metali szlacheńnych, ozdobne breloczki do kluczy, dzieła sztuki z metali szlacheńnych, posągi, posążki, figurki, popiersia i statuetki z metali szlacheńnych, pojemniki, szkatułki i pudełka z metali szlacheńnych, naczynia z metali szlacheńnych, w tym: flaszki, puchary, wazy, kufle, tace, dzbanki i kubki, kółka na serwetki z metali szlacheńnych, zegary, zegarki, zegarki na rękę, etui na zegarki, budziki, zegary słoneczne, przyrządy chronometryczne, stopery, **21** butelki i buteleczki nie z metali szlacheńnych, bidony, termosy, syfony do wody gazowanej, niemetalowe otwieracze do butelek, pojemniki szklane, w szczególności: pudełka, słoje, butle i butelki, dzieła sztuki z porcelany, terakoty lub szkła, figurki, statuetki i popiersia z porcelany, terakoty lub szkła, szylidy z porcelany lub ze szkła, skarbonki niemetalowe, fajans, naczynia szklane, kryształowe, ceramiczne i porcelanowe, tace, szklanki, kieliszki i kufle do piwa, naczynia papierowe, niepapierowe podstawki pod naczynia, kółka do serwetek, foremki do lodu, wiaderka na kostki lodu, szklane korki i lejki, korkociągi, kosze, wiadra, miski, miednice, koszyki piknikowe wyposażone w naczynia, kubły, kosze na śmieci i na odpadki, doniczki i osłonki na doniczki, pudełka na kanapki i na słodycze nie z metali szlacheńnych, termoizolacyjne pojemniki na żywność, mydelniczki, gąbki toaletowe, grzebienie, kosmetyczki na przybory toaletowe, szczoteczki do zębów, dozowniki mydła i papieru toaletowego, ściereczki, ircha do czyszczenia, szczotki do butów, łyżki do butów, rękawice do prac domowych, nieelektryczne przybory kuchenne, przybory do użytku domowego nie z metali szlacheńnych, w tym solniczki, pieprzniczki i cukiernice, niemetalowe otwieracze do butelek, **25** odzież, obuwie, nakrycia głowy, odzież dla dzieci i niemowląt, odzież przeciwdeszczowa, opaski na nadgarstek, opaski na czoło, daszki, czapki z daszkiem, chustki na głowę, dresy, bluzy, koszulki z krótkimi rękawkami, podkoszulki bez rękawów, spodenki, stroje kąpielowe, podkoszulki, koszule, swetry, pulowery, sukienki, spódnice, bielizna, majtki, kapelusze, czapki, szaliki, rękawiczki, marynarki, krawaty, płaszcze, uniformy i mundury, fartuchy, śliniaki, pidżamy, skarpetki i rajstopy, szelki, paski, **32** piwo, wody mineralne, wody gazowane i niegazowane, napoje gazowane i niegazowane, napoje bezalkoholowe, napoje owocowe i warzywne, soki i nektary owocowe, mrożone napoje owocowe, napoje izotoniczne, syropy i proszki do przygotowywania napojów, **33** napoje alkoholowe z wyjątkiem piwa.

(111) **227460** (220) 2009 02 20 (210) 352367
 (151) 2010 04 29 (441) 2009 05 25
 (732) ITAL GOLD & ITAL SILVER SPÓŁKA Z OGRANICZONĄ
 ODPOWIEDZIALNOŚCIĄ, Warszawa, PL.
 (540)



(531) 26.1.6, 27.5.1
 (510), (511) **35** handel hurtowy i detaliczny wyrobów ze złota, srebra, diamentów, stali chirurgicznej.

(111) **227461** (220) 2009 02 20 (210) 352369
 (151) 2010 04 29 (441) 2009 05 25

(732) ITAL GOLD & ITAL SILVER SPÓŁKA Z OGRANICZONĄ ODPOWIEDZIALNOŚCIĄ, Warszawa, PL.
(540)

ITALGOLD
&
ITALSILVER

Kolor znaku: bordowy, żółty, srebrny, czarny
(531) 24.17.25, 27.5.1, 29.1.14
(510), (511) **35** handel hurtowy i detaliczny wyrobów ze złota, srebra, diamentów, stali chirurgicznej.

(111) **227462** (220) 2009 02 20 (210) 352370
(151) 2010 04 29 (441) 2009 05 25
(732) ITAL GOLD & ITAL SILVER SPÓŁKA Z OGRANICZONĄ ODPOWIEDZIALNOŚCIĄ, Warszawa, PL.
(540)

MG
MARCO GIOVANNI
FINE ITALIAN JEWELLERY

Kolor znaku: złoty
(531) 26.1.2, 29.1.2
(510), (511) **35** handel hurtowy i detaliczny wyrobów ze złota, srebra, diamentów, stali chirurgicznej.

(111) **227463** (220) 2009 02 24 (210) 352503
(151) 2010 03 19 (441) 2009 06 08
(732) „Cuiavia” Okręgowa Spółdzielnia Mleczarska w Inowrocławiu, Inowrocław, PL.
(540)

mleczny
smak życia

Kolor znaku: niebieski, czerwony, żółty, różowy, czarny, zielony, biały
(531) 2.7.2, 2.7.4, 26.11.3, 26.11.12, 27.5.1, 29.1.15
(510), (511) **29** mleko i wyroby z mleka, tłuszcze jadalne.

(111) **227464** (220) 2009 02 26 (210) 352626
(151) 2010 05 05 (441) 2009 06 08
(732) PBS Polska Spółka z ograniczoną odpowiedzialnością, Warszawa, PL.
(540)

Home
Diagnostic

Kolor znaku: czerwony, czarny, jasnozielony, ciemnozielony
(531) 24.13.25, 26.11.1, 27.5.1, 29.1.14
(510), (511) **05** testy diagnostyczne do celów medycznych do samodzielnego wykonania.

(111) **227465** (220) 2009 02 26 (210) 352658
(151) 2010 03 31 (441) 2009 06 08
(732) PPUH „GABRIELLA” SPÓŁKA CYWILNA Dariusz Krajda i Bożena Krajda, Łódź, PL.
(540)

Gabriella

Kolor znaku: czerwony, niebieski, zielony, granatowy
(531) 26.13.1, 27.5.1, 29.1.14
(510), (511) **25** pończochy, rajstopy, skarpety.

(111) **227466** (220) 2009 02 27 (210) 352671
(151) 2010 03 29 (441) 2009 06 08
(732) „WYDAWNICTWO JUKA-91 SPÓŁKA Z OGRANICZONĄ ODPOWIEDZIALNOŚCIĄ”, Warszawa, PL.
(540) Kim jestem ? To jest ważne
(510), (511) **16** książki, podręczniki, czasopisma (periodyki) i inne publikacje drukowane, **39** dystrybucja podręczników szkolnych, książek i czasopism, **40** drukowanie podręczników szkolnych, książek i czasopism.

(111) **227467** (220) 2009 02 27 (210) 352673
(151) 2010 03 29 (441) 2009 06 08
(732) „WYDAWNICTWO JUKA-91 Spółka z ograniczoną odpowiedzialnością”, Warszawa, PL.
(540) W kalejdoskopie dziejów
(510), (511) **09** urządzenia do nagrywania, transmisji lub reprodukcji dźwięku, **16** książki, podręczniki, czasopisma (periodyki) i inne publikacje drukowane, **35** usługi w zakresie reklamy, także on-line w sieci komputerowej, **39** dystrybucja podręczników szkolnych, książek i czasopism, **41** usługi wydawnicze w zakresie publikacji książek, czasopism.

(111) **227468** (220) 2009 03 05 (210) 352956
(151) 2010 03 23 (441) 2009 06 08
(732) INDYKPOL Spółka Akcyjna, Olsztyn, PL.
(540)



Kolor znaku: zielony i odcienie, czerwony i odcienie, żółty, kremowy, biały, brązowy, czarny
(531) 5.9.15, 8.5.3, 25.1.15, 27.5.1, 29.1.15
(510), (511) **29** parówki, wędliny, **43** usługi gastronomiczne, catering.

(111) **227469** (220) 2009 03 11 (210) 353211
 (151) 2010 05 06 (441) 2009 06 22
 (732) AFLOFARM Farmacja Polska Spółka z ograniczoną odpowiedzialnością, Pabianice, PL.
 (540) Immunaron C
 (510), (511) **03** mydła, środki perfumeryjne, olejki eteryczne, kosmetyki, płyny do pielęgnacji włosów, środki do czyszczenia zębów, maści kosmetyczne, **05** produkty farmaceutyczne, środki sanitarne do celów medycznych; substancje dietetyczne do celów leczniczych; żywność dla niemowląt; zioła lecznicze, ekstrakty roślinne o przeznaczeniu leczniczym, środki odkażające, fungicydy, herbicydy, **44** usługi medyczne, higiena i troska o urodę istot ludzkich.

(111) **227470** (220) 2009 03 11 (210) 353213
 (151) 2010 05 06 (441) 2009 06 22
 (732) „AFLOFARM-Fabryka Leków” Spółka z ograniczoną odpowiedzialnością, Ksawerów, PL.
 (540) HYDRONEA
 (510), (511) **03** środki wybielające i inne substancje stosowane w praniu; środki do czyszczenia, polerowania, szorowania i ściernia; mydła; środki perfumeryjne, olejki eteryczne, kosmetyki, płyny do pielęgnacji włosów; środki do czyszczenia zębów, **05** produkty farmaceutyczne i weterynaryjne; środki sanitarne do celów medycznych; substancje dietetyczne do celów leczniczych; żywność dla niemowląt; plastry, opatrunki gipsowe, materiały opatrunkowe; materiały do plombowania zębów, woski dentystyczne; środki odkażające; środki do zwalczania robactwa; fungicydy, herbicydy, **44** usługi medyczne; usługi weterynaryjne; usługi w zakresie higieny i urody dla ludzi i zwierząt; usługi związane z rolnictwem, ogrodnictwem i leśnictwem.

(111) **227471** (220) 2009 03 13 (210) 353305
 (151) 2010 05 04 (441) 2009 06 22
 (732) AGRECOL Spółka z ograniczoną odpowiedzialnością, Mieszary, PL.
 (540)



(531) 24.15.1, 24.15.11, 27.5.1, 27.5.11
 (510), (511) **05** fungicydy, herbicydy, insektycydy, pestycydy, środki chwastobójcze, preparaty do niszczenia grzyba domowego, dietetyczne substancje przystosowane do celów medycznych, preparaty farmaceutyczne, środki dezynfekcyjne do celów higienicznych, środki do tępienia larw, lepy na muchy, preparaty chemiczne do zwalczania mączniaka zbożowego, żywność dla niemowląt, środki do odstraszania owadów, materiały opatrunkowe, preparaty do sterylizacji gleby, środki do tępienia ślimaków, ekstrakty tytoniu owadobójcze, trucizny; preparaty chemiczne do celów medycznych lub weterynaryjnych.

(111) **227472** (220) 2009 03 13 (210) 353336
 (151) 2010 04 21 (441) 2009 06 22
 (732) „KULTURYSTYKA.PL” Mateusz Pazdan, Opole, PL.
 (540) SFD
 (510), (511) **35** zgrupowanie na rzecz osób trzecich różnych towarów i usług pozwalające na swobodnie ich oglądanie i nabywanie w zakresie: dietetycznych substancji do celów medycznych, preparatów farmaceutycznych, odżywek, mineralnych dodatków do żywności, preparatów witaminowych, odżywek wzmacniających zawierających preparaty para farmaceutyczne stosowanych profilaktycznie i dla rekonwalescentów, preparatów medycznych do odchudzania i utrzymania sylwetki, suplementów diety, artykułów spożywczych, turystycznych, sportowych, telekomunikacyjnych, informatycznych, medycznych, do celów dydaktycznych, urządzeń do transmisji lub reprodukcji dźwięku lub obrazu, nośników danych, płyt oraz dysków z nagraniami, reklama i promocja sprzedaży dotycząca towarów i usług oferowanych i zamawianych drogą telekomunikacyjną lub

elektroniczną, reklama, w tym reklama radiowa i telewizyjna, reklama kinowa, dokumentacja reklamowa, reklama za pośrednictwem sieci komputerowej, reklamy korespondencyjne, reklamy prasowe, dostarczanie oraz wynajem czasu i miejsca reklamowego i na ogłoszenia we wszystkich środkach przekazu, powyższe usługi również dostarczane on-line z elektronicznych lub komputerowych baz danych lub Internetu, materiały reklamowe, publikowanie tekstów reklamowych, uaktualnianie materiałów reklamowych, bezpośrednia reklama on-line w sieci komputerowej, dystrybucja towarów w celach reklamowych, dystrybucja materiałów reklamowych, rozpowszechnianie ogłoszeń reklamowych, dystrybucja reklam, marketing, w tym marketing bezpośredni, wspieranie sprzedaży, doradztwo w zakresie zbytu i zakupu, pośrednictwo w umowach kupna i sprzedaży towarów, także odpłatne wykonywanie usług, zwłaszcza przyjmujących postać danych, tekstu, obrazu i/lub dźwięku przy zastosowaniu sieci komputerowych, realizacja przedsięwzięć handlowych na rzecz osób trzecich, w szczególności w połączeniu z usługami on-line, odpłatne, czasowe odstąpienie urządzeń do przetwarzania danych, dostarczanie interaktywnego panelu informacyjnego do dystrybucji, promocji, sprzedaży, odsprzedaży rzeczy poprzez sieć elektroniczną, bezpośrednia usługa zamawiania prezentów za pośrednictwem komputera, wystawy, prezentacje handlowe on-line przy zastosowaniu sieci komputerowych, usługi teleshoppingu i homeshoppingu, promocja, reklama i marketing on-line stron internetowych, prowadzenie wykazu informacji handlowych w Internecie, prowadzenie katalogów towarów i usług, usługi doradcze w zakresie organizacji i zarządzania z lub bez pomocy elektronicznych baz danych, opracowywanie, projektowanie i umieszczanie elektronicznych billboardów, usługi zawierające nagrywanie, transkrypcję, transformację, kompozycję, kompilację informacji wykorzystywanych przy przesyłaniu elektronicznym, subskrypcja gazet elektronicznych, usługi domu towarowego i/lub wysyłkowego, także świadczone on-line, także za pośrednictwem Internetu, komputerowe bazy danych, komputerowe zarządzanie plikami, wyszukiwanie w komputerowych bazach danych, zarządzanie zbiorami informatycznymi, **38** komunikacja wykorzystująca terminale komputera, przekazywanie danych, tekstu, dźwięku i obrazu, przekazywanie wiadomości i obrazów przy pomocy komputera, dostarczanie informacji on-line z komputerowych baz danych lub z Internetu, umożliwianie dostępu do baz danych on-line, przesyłanie, dystrybucja i transmisja sygnałów telewizyjnych, radiowych, telekomunikacyjnych przez bezprzewodową i/lub kablową sieć cyfrową i analogową, włącznie z operacjami on-line i off-line, także przez komputer, prowadzenie on-line chatów, forum w celu transmisji wiadomości pomiędzy użytkownikami komputerów, prowadzenie elektronicznej tablicy ogłoszeń on-line, usługi poczty komputerowej oraz skrzynki poczty elektronicznej, dostarczanie i elektroniczne przesyłanie kart, listów, maili i wiadomości, programów komputerowych, danych, dokumentów, instrukcji, zamówień elektronicznych, wiadomości głosowych przez Internet, terminal komputerowy, sieć komunikacyjną, w tym nagrywanie, a następnie przesyłanie wiadomości głosowych przez środki telekomunikacyjne, informacja o komunikacji i nadawaniu przez media elektroniczne, dostarczanie produktów telekomunikacyjnych w celu pośredniczenia przy zamówieniach produktów i usług przez elektroniczne dane komunikacyjne, dostarczanie dostępu do elektronicznej sieci komunikacyjnej, Internetu, extranetu oraz tablic ogłoszeń, dzierżawa, wynajmowanie lub leasing urządzeń komunikacyjnych i skrzynek poczty elektronicznej, przesyłanie sygnału w celach handlu elektronicznego przez system telekomunikacyjny i system danych komunikacyjnych, przesyłanie danych w celu wykorzystania elektronicznego obrazu powstałego przez połączenie telefoniczne, dostarczanie publikacji elektronicznych on-line nie ściąganych, udostępnianie internetowego forum dyskusyjnego, **39** dostarczanie towarów z zamówień elektronicznych, **41** publikacja i wydawanie informacji o edukacji, imprezach, rekreacji, także przez sieci danych lub w połączeniu z usługami świadczonymi on-line, usługi księgarń on-line, w tym usługi księgarń elektronicznej, publikowanie, edycja i dystrybucja książek, tekstów, gazet, periodyków i elektronicznych mediów, także obsługa publikacji elektronicznych on-line, publikacja książek elektronicznych i czasopism on-line, usługi publikacji elektronicznej.

(111) **227473** (220) 2009 03 13 (210) 353337
 (151) 2010 04 21 (441) 2009 06 22
 (732) „KULTURYSTYKA.PL” Mateusz Pazdan, Opole, PL.

(540)



Kolor znaku: biały, niebieski, jasnoniebieski

(531) 2.1.1, 2.1.8, 27.5.1, 29.1.12

(510), (511) **05** dietetyczne substancje do celów medycznych, preparaty farmaceutyczne, odżywki do celów leczniczych, mineralne dodatki do żywności, preparaty witaminowe, odżywki wzmacniające zawierające preparaty parafarmaceutyczne stosowane profilaktycznie i dla rekonwalescentów, preparaty medyczne do odchudzania i utrzymania sylwetki, suplementy diety do celów leczniczych, **38** komunikacja wykorzystująca terminale komputera, przekazywanie danych, tekstu, dźwięku i obrazu, przekazywanie wiadomości i obrazów przy pomocy komputera, dostarczanie informacji on-line z komputerowych baz danych lub z Internetu, umożliwianie dostępu do baz danych on-line, przesyłanie, dystrybucja i transmisja sygnałów telewizyjnych, radiowych, telekomunikacyjnych przez bezprzewodową i/lub kablową sieć cyfrową i analogową, włącznie z operacjami on-line i off-line, także przez komputer, prowadzenie on-line chatów, forum w celu transmisji wiadomości pomiędzy użytkownikami komputerów, prowadzenie elektronicznej tablicy ogłoszeń on-line, usługi poczty komputerowej oraz skrzynki poczty elektronicznej, dostarczanie i elektroniczne przesyłanie kart, listów, maili i wiadomości, programów komputerowych, danych, dokumentów, instrukcji, zamówień elektronicznych, wiadomości głosowych przez Internet, terminal komputerowy, sieć komunikacyjną, w tym nagrywanie, a następnie przesyłanie wiadomości głosowych przez środki telekomunikacyjne, informacja o komunikacji i nadawaniu przez media elektroniczne, dostarczanie produktów telekomunikacyjnych w celu pośredniczenia przy zamówieniach produktów i usług przez elektroniczne dane komunikacyjne, dostarczanie dostępu do elektronicznej sieci komunikacyjnej, Internetu, extranetu oraz tablic ogłoszeń, dzierżawa, wynajmowanie lub leasing urządzeń komunikacyjnych i skrzynek poczty elektronicznej, przesyłanie sygnału w celach handlu elektronicznego przez system telekomunikacyjny i system danych komunikacyjnych, przesyłanie danych w celu wykorzystania elektronicznego obrazu powstałego przez połączenie telefoniczne, dostarczanie publikacji elektronicznych on-line nie ściągalnych, udostępnianie internetowego forum dyskusyjnego, **39** dostarczanie towarów z zamówień elektronicznych.

(111) **227474** (220) 2009 03 17 (210) 353444
(151) 2010 04 21 (441) 2009 06 22

(732) Giga-Byte Technology Co., Ltd., Hsin-Tien, TW.

(540) booktop

(510), (511) **09** komputery, notebooki, komputery przenośne, komputery osobiste, komputery kieszonkowe, notebooki ze stacjami dokującymi, komputery przemysłowe, monitory LCD.

(111) **227475** (220) 2009 03 18 (210) 353479
(151) 2010 05 04 (441) 2009 06 22

(732) „EKO-ALMA” Jerzy Leszczyński Spółka Jawna, Radwanice, PL.

(540)



Kolor znaku: czerwony

(531) 26.11.3, 27.5.1, 29.1.1

(510), (511) **12** samochodowe instalacje gazowe.

(111) **227476** (220) 2009 03 18 (210) 353511
(151) 2010 05 06 (441) 2009 06 22

(732) Dow AgroSciences LLC, Indianapolis, US.

(540) GALEON

(510), (511) **05** pestycydy, preparaty do zwalczania szkodników, fungicydy, herbicydy, insektycydy stosowane w rolnictwie.

(111) **227477** (220) 2009 03 22 (210) 353624
(151) 2010 05 06 (441) 2009 06 22

(732) APART Spółka z ograniczoną odpowiedzialnością, Suchy Las k/Poznań, PL.

(540) PETER HANDMANN

(510), (511) **14** wyroby jubilerskie, biżuteria, wyroby oraz przyrządy zegarmistrzowskie i chronometryczne, zegary, zegarki, budziki, wyroby z metali szlachetnych/półszlachetnych lub pokrywane nimi, nie ujęte w innych klasach, kamienie szlachetne i półszlachetne, metale szlachetne i półszlachetne oraz ich stopy, akcesoria do w/w wyrobów nie ujęte w innych klasach, **35** usługi prowadzenia punktów sprzedaży, sklepów, sieci sklepów, hurtowni, salonów oraz sprzedaży na stronach Web następujących towarów: wyroby jubilerskie, biżuteria, wyroby oraz przyrządy zegarmistrzowskie i chronometryczne, zegary, zegarki, budziki, wyroby z metali szlachetnych lub pokrywane nimi, kamienie szlachetne i półszlachetne, metale szlachetne i półszlachetne oraz ich stopy, akcesoria do biżuterii, wyrobów jubilerskich, wyrobów oraz przyrządów zegarmistrzowskich i chronometrycznych, kosmetyki, mydła, środki perfumeryjne, olejki eteryczne, preparaty do pielęgnacji włosów i ciała, środki do czyszczenia, prania, polerowania, szorowania, ścierania, galanteria skórzana, odzież, bielizna, obuwie, okulary, okulary przeciwsłoneczne, upominki, opakowania, kartoniki, artykuły papierniczne i biurowe, ozdoby do włosów i garderoby, statuetki, puchary, **37** usługi zegarmistrzowskie.

(111) **227478** (220) 2009 03 23 (210) 353642
(151) 2010 05 06 (441) 2009 07 06

(732) Prywatna Praktyka Stomatologiczna ODENT lek. stom.

Barbara Obłój, Warszawa, PL.

(540)



Kolor znaku: pomarańczowy

(531) 26.1.2, 26.11.3, 27.5.1, 29.1.1

(510), (511) **44** usługi stomatologiczne, prowadzenie klinik medycznych, usługi w zakresie opieki zdrowotnej.

(111) **227479** (220) 2009 03 23 (210) 353648
(151) 2010 05 06 (441) 2009 07 06

(732) Przedsiębiorstwo Produkcji Farmaceutycznej HASCO-LEK

Spółka Akcyjna, Wrocław, PL.

(540) juvit k

(510), (511) **05** produkty farmaceutyczne, środki sanitarne do celów medycznych, substancje dietetyczne do celów leczniczych, żywność dla niemowląt, plastry, opatrunki gipsowe, materiały opatrunkowe, środki odkażające, herbata dla astmatyków, aromatyczne preparaty do celów leczniczych, balsamy do celów leczniczych, bandaże higieniczne, bandaże opatrunkowe, batoniki lukrecyjne do celów farmaceutycznych, artykuły żywnościowe na bazie białek do celów medycznych, preparaty białkowe do celów medycznych, mleko białkowe, preparaty chemiczne do celów farmaceutycznych, chemiczne preparaty do celów medycznych, preparaty chemiczno-farmaceutyczne, chusteczki nasączone płynami farmaceutycznymi, cukierki do celów leczniczych, wyroby cukiernicze do celów leczniczych, czopki, środki dezynfekcyjne do celów higienicznych, chleb dla diabetyków, dietetyczna żywność stosowana do celów medycznych, dietetyczne napoje stosowane do celów medycznych, dietetyczne substancje stosowane do celów medycznych, dodatki odżywcze do celów leczniczych, eliksiry, preparaty farmaceutyczne, gaza opatrunkowa, gazy do celów medycznych, gąbka do ran, środki przeciwgorączkowe, guma do żucia do celów leczniczych, herbata lecznicza, kapsułki do celów farmaceutycznych, kapsułki na lekarstwa, kapsułki z opłatka do celów farmaceutycznych, sole do kąpeli do celów leczniczych, preparaty terapeutyczne do kąpeli, kompresy, zioła lecznicze, lecznicze preparaty, lekarstwa do picia, leki dla ludzi, maści do celów far-

maceutycznych, mleko w proszku dla niemowląt, nalewki do celów leczniczych, napoje lecznicze, materiały opatrunkowe, pastylki farmaceutyczne, pigułki do celów farmaceutycznych, płyny do płukania ust do celów leczniczych, środki medyczne przeciw poceniu się, przeciwbólowe środki, środki przeczyszczające, preparaty farmaceutyczne do pielęgnacji skóry, maści do leczenia słonecznych oparzeń, preparaty farmaceutyczne przeciw słonecznym oparzeniom, suplementy mineralne do żywności, syropy do użytku farmaceutycznego, tabletki do celów farmaceutycznych, tran, preparaty witaminowe, wywary do celów farmaceutycznych, leki wzmacniające, preparaty ułatwiające żąbkowanie, herbata z ziół do celów medycznych, zioła lecznicze, żywność dietetyczna do celów leczniczych.

(111) **227480** (220) 2009 03 24 (210) 353714
 (151) 2010 05 06 (441) 2009 07 06
 (732) RED-REAL ESTATE DEVELOPMENT Spółka z ograniczoną odpowiedzialnością, Warszawa, PL.
 (540)



Kolor znaku: czerwony, biały

(531) 24.17.5, 26.4.1, 26.4.18, 27.5.1, 29.1.12
 (510), (511) **35** doradztwo w zakresie organizowania i świadczenia usług medycznych, **36** administrowanie nieruchomościami, zarządzanie majątkiem nieruchomym, agencje pośrednictwa w handlu nieruchomościami o przeznaczeniu na usługi medyczne, dzierżawa nieruchomości o przeznaczeniu na usługi medyczne, wynajmowanie pomieszczeń o przeznaczeniu na usługi medyczne, doradztwo finansowe w zakresie usług medycznych, **37** budownictwo, **39** wynajmowanie miejsc parkingowych.

(111) **227481** (220) 2009 03 24 (210) 353725
 (151) 2010 05 04 (441) 2009 07 06
 (732) Tarchomińskie Zakłady Farmaceutyczne „POLFA” Spółka Akcyjna, Warszawa, PL.
 (540) oxycoderm
 (510), (511) **05** preparat farmaceutyczny.

(111) **227482** (220) 2009 03 24 (210) 353731
 (151) 2010 05 04 (441) 2009 07 06
 (732) BIOFARM Spółka z ograniczoną odpowiedzialnością, Poznań, PL.
 (540) MERTILLUS
 (510), (511) **05** produkty farmaceutyczne: leki; środki dezynfekcyjne, odkażające, produkty weterynaryjne, dietetyczne środki medyczne, produkty sanitarne: materiały opatrunkowe, plastry, podpaski higieniczne, żywność dla niemowląt.

(111) **227483** (220) 2009 03 24 (210) 353744
 (151) 2010 05 04 (441) 2009 07 06
 (732) „KADIMEX” Augustyn-Dusiński Spółka Jawna, Żąbki k/Warszawy, PL.
 (540)



Kolor znaku: czerwony, biały

(531) 24.15.2, 26.1.1, 26.1.16, 26.4.1, 27.5.1, 29.1.12

(510), (511) **01** kleje do celów przemysłowych, kleje do konstrukcji nośnych, **07** maszyny i urządzenia do obróbki drewna i materiałów drewnopochodnych, pistolety i urządzenia do dozowania i aplikacji klejów, farb, lakierów, przemysłowe linie lakiernicze, **08** narzędzia do obróbki drewna, **19** drzwi, okna, płyty drzwiowe i inne wypełnienia drzwiowe, okucia do drzwi i do okien, okucia meblowe, klejonka okienna, uszczelki do drzwi, uszczelki do okien, **35** usługi w zakresie badania rynku, promocji, reklamy, rozpowszechniania materiałów reklamowych, marketingu, organizowania i zarządzania przedsięwzięciami handlowymi, kojarzenie kontrahentów handlowych, doradztwo handlowe, usługowe prowadzenie negocjacji, informacja handlowa, pośrednictwo handlowe w obrocie towarami przemysłowymi w kraju i za granicą, pomoc w zawieraniu transakcji handlowych, w których pośrednik nie jest stroną, usługi przedstawicielskie, organizacja i obsługa zakupu dóbr inwestycyjnych, komplekacja dostaw, usługi komisowe towarów przemysłowych.

(111) **227484** (220) 2009 03 30 (210) 353987
 (151) 2010 04 27 (441) 2009 07 06
 (732) ISD Huta Częstochowa Spółka z ograniczoną odpowiedzialnością, Częstochowa, PL.
 (540)

ISD Huta Częstochowa

(531) 26.11.1, 27.5.1

(510), (511) **06** wyroby z żeliwa i stali zawarte w tej klasie.

(111) **227485** (220) 2009 03 30 (210) 353991
 (151) 2010 04 27 (441) 2009 07 06
 (732) „IRYS” M.D.S. Spółka Cywilna Jarosław Siry, Maciej Dubiel, Żyraków, PL.
 (540)



Kolor znaku: czarny, pomarańczowy, biały, szary, czerwony

(531) 18.1.7, 18.1.9, 24.15.1, 26.1.1, 27.5.1, 29.1.15
 (510), (511) **01** rozpuszczalniki do lakierów, preparaty chemiczne do barwienia emalii, preparaty chemiczne do matowienia emalii, preparaty do odtłuszczania, preparaty do oszczędzania paliw, preparaty ognioodporne, kleje, **02** farby, lakiery, emalie, minia, środki antykorozyjne, bejce, biel cynkowa, biel ołowiana, preparaty zabezpieczające przed rdzą, preparaty zabezpieczające do metali, rozcieńczalniki do farb, rozcieńczalniki do lakierów, spoiwo do farb, farby ognioodporne, glejta ołowiowa, kit, preparaty zapobiegające matowieniu metali, oleje przeciwrdzewne, powłoki zabezpieczające podwozia pojazdów w tym przed korozją, smary przeciwrdzewne, utrwalacze lakierów, zagęszczacze do farb i lakierów, **35** zgrupowanie na rzecz osób trzecich różnych towarów obejmujących: rozpuszczalniki do lakierów, preparaty chemiczne do barwienia emalii, preparaty chemiczne do matowienia emalii, preparaty do odtłuszczania, preparaty do oszczędzania paliw, preparaty ognioodporne, kleje, farby, lakiery, emalie, minie, środki antykorozyjne, bejce, biel cynkową, biel ołowianą, preparaty zabezpieczające przed rdzą, preparaty zabezpieczające do metali, rozcieńczalniki do farb, rozcieńczalniki do lakierów, spoiwo do farb, farby ognioodporne, glejty ołowiane, kit, preparaty zapobiegające matowieniu metali, oleje przeciwrdzewne, powłoki zabezpieczające podwozia pojazdów w tym, przed korozją, smary przeciwrdzewne, utrwalacze lakierów, zagęszczacze do farb i lakierów pozwalające nabywcy wygodnie je oglądać i kupować w sklepach, hurtowniach oraz na stronie internetowej, prowadzenie sprzedaży powyższych towarów także w ramach sklepu internetowego, organizowanie różnorodnej reklamy i promocji w zakresie sprzedaży

powyższych towarów, organizowanie i współdziałanie w targach i wystawach handlowych na rzecz osób trzecich, usługi internetowe związane z pośrednictwem handlowym w zakresie dostępu do informacji o oferowanych towarach i świadczonych usługach poprzez skomputeryzowane przyjmowanie zamówień i zleceń w celu umożliwienia zainteresowanym osobom brania udziału w różnorodnych transakcjach handlowych.

(111) **227486** (220) 2009 03 31 (210) 354058
(151) 2010 04 27 (441) 2009 07 06
(732) „CT-CARD LINK” Spółka z ograniczoną odpowiedzialnością, Warszawa, PL.
(540)



Kolor znaku: szary
(531) 26.2.1, 26.13.1, 27.5.1, 29.1.6
(510), (511) **03** środki czyszczące i odrdzewiające, preparaty do usuwania kamienia kotłowego.

(111) **227487** (220) 2009 03 31 (210) 354059
(151) 2010 04 27 (441) 2009 07 06
(732) „CT-CARD LINK” Spółka z ograniczoną odpowiedzialnością, Warszawa, PL.
(540)



Kolor znaku: zielony
(531) 26.4.2, 26.11.2, 26.11.9, 27.5.1, 29.1.3
(510), (511) **01** preparaty chemiczne do uzdatniania wody, do zwalczania glonów i bakterii w pływakich basenach.

(111) **227488** (220) 2009 03 31 (210) 354070
(151) 2010 04 27 (441) 2009 07 06
(732) „CT-CARD LINK” Spółka z ograniczoną odpowiedzialnością, Warszawa, PL.
(540) BakterioActiv
(510), (511) **01** preparaty bakteryjne do celów innych niż medyczne lub weterynaryjne, preparaty do czyszczenia zbiorników z tłuszczem stosowane w procesach produkcyjnych.

(111) **227489** (220) 2009 04 03 (210) 354236
(151) 2010 05 06 (441) 2009 07 06
(732) TIKKURILA POLSKA SPÓŁKA AKCYJNA, Dębica, PL.
(540)



Kolor znaku: ciemnoniebieski, biały
(531) 27.5.1, 29.1.12
(510), (511) **02** farby, pokosty, bejce do drewna, emalie, lakiery i barwniki do drewna, utwardzacz, rozcieńczalniki, materiały kolorujące, środki zapobiegające korozji i zabezpieczające drewno, środki konserwujące drewno, środki gruntujące w postaci farby, **35** usługi reklamowe, uaktualnianie i rozpowszechnianie materiałów reklamowych, w tym wydawnictw specjalistycznych, publikacji, prospektów, broszur, publikowanie tekstów reklamowych, badanie rynku, badanie opinii publicznej związane ze sprzedażą farb, usługi doradztwa handlowego ukazującego zalety towarów ww celem ich zakupu.

(111) **227490** (220) 2009 06 09 (210) 356954
(151) 2010 05 06 (441) 2009 09 14
(732) „ANTAR” Spółka Jawna Irena Groniecka-Tarnkowska, Andrzej Tarnkowski, Warszawa, PL.
(540)



Kolor znaku: czerwony
(531) 26.1.2, 26.1.18, 27.5.1, 29.1.1
(510), (511) **05** materiały opatrunkowe, okłady, **10** artykuły ortopedyczne, bandaże usztywniające ortopedyczne, protezy kończyn, aparatura i instrumenty chirurgiczne, aparatura i instrumenty medyczne.

(111) **227491** (220) 2009 06 16 (210) 357116
(151) 2010 05 06 (441) 2009 09 28
(732) Przedsiębiorstwo Farmaceutyczne „JELFA” Spółka Akcyjna, Jelenia Góra, PL.
(540)

Латикорт

(531) 28.5.0
(510), (511) **05** preparat farmaceutyczny stosowany w dermatologii.

(111) **227492** (220) 2008 12 05 (210) 349518
(151) 2010 02 12 (441) 2009 03 16
(732) „ELJON” Spółka Jawna Elżbieta Jonczyk i Spółka, Kalisz, PL.
(540) U SAŚIADA

(510), (511) **35** reklama, usługi reklamowe, badanie rynku i sondaże opinii, organizowanie wystaw i targów w celach handlowych i reklamowych; zarządzanie i administrowanie działalnością handlowej, pomoc w prowadzeniu i zarządzaniu działalnością handlową; budowanie sieci sprzedaży hurtowej i detalicznej, zgrupowanie na rzecz osób trzecich różnych towarów takich, jak: nawozy, ziemia do kwiatów, środki do pielęgnacji i mycia włosów, środki myjące, mydła, środki do czyszczenia zębów, środki do prania, toaletowe środki sanitarne, olejki eteryczne, dezodoranty osobiste, perfumy, wody kolońskie, wody toaletowe, artykuły perfumeryjne, produkty kosmetyczne, pasty do obuwia, pasty do podłogi, preparaty do wybielania, preparaty do odtłuszczania i inne produkty do czyszczenia, świece, knoty, środki dezynfekcyjne, środki dietetyczne, suplementy diety dla celów medycznych i weterynaryjnych, materiały opatrunkowe, żywność dla niemowląt, środki grzybobójcze, środki chwastobójcze, pieluszki jednorazowe, chusteczki jednorazowe, podpaski higieniczne, papier toaletowy oraz inne artykuły higieniczne, środki owadobójcze, sztućce, noże, nożyczki, narzędzia do ścierania, oseeki, aparaty do golenia, nożyki do golenia, nienaświetlone błony fotograficzne, filmy do aparatów fotograficznych, produkty fotograficzne, gry komputerowe, higieniczne artykuły gumowe, rękawiczki gumowe, ciśnieniomierze lekarskie, papier, dzienniki, czasopisma, książki, papeteria, materiały klejące dla papeterii i gospodarstw domowych, pędzle, maszyny do pisania, artykuły biurowe, tworzywa sztuczne do pakowania, noże do papieru i kartonu, opakowania z tworzyw sztucznych, tapety papierowe, roboty kuchenne, artykuły gimnastyczne, sportowe, ozdoby choinkowe, sprzęt wędkarski, gry planszowe, zabawki, karty do gry, ekstrakty mięsne, mięso, drób, ryby, skorupiaki, mięczaki, dziczyzna, przetwory z mięsa, drobiu, ryb, owoców morza, runa leśnego i dziczyzny, buliony, rosoly, zupy gotowe i składniki do sporządzania zup, dania gotowe, flaki, jaja, jaja w proszku, mleko, wyroby z mleka, jadalne oleje i tłuszcze: margaryna, masło, olej, smalec, oliwa, owoce i warzywa konserwowane, suszone, gotowane, chrupki owocowe, chrupki ziemniaczane, chipsy owocowe, chipsy ziemniaczane, konfitury, dżemy, galaretki, kisiel, budyń, żelatyna, konfitury, konserwy pikle, sałatki owocowe, sałatki warzywne, mrożone i głęboko mrożone owoce, warzywa, runo leśne, mięso, drób, ryby oraz dziczyzna, kawa, herbata, kakao, namiastki kawy, chleb, ciastka, suchary, wyroby cukiernicze oraz piekarnicze, pasztety, pizze, słodycze, chałwa,

czekolada, napoje na bazie herbaty, kawy, kakao i czekolady, lody, miód, syrop z melasy, drożdże, proszki do pieczenia, cukier, słodziki, sól, musztarda, ocet, sosy, sosy z pomidorów, koncentraty spożywcze, mąka, makarony, kasze i inne wyroby zbożowe, ryż i wyroby z ryżu, sosy do sałat, aromaty do żywności, aromaty do napojów, przyprawy, świeże owoce, jarzyny, nasiona, korzenie jadalne, rośliny i naturalne kwiaty, ziemniaki oraz inne produkty rolnicze, ogrodnicze i leśne, grzyby świeże, ziarna, pokarm dla zwierząt, napoje bezalkoholowe, wody stołowe, wody mineralne, gazowane i niegazowane, wody smakowe, syropy, napoje i soki owocowe, warzywno-owocowe i warzywne, nektary, preparaty do przygotowywania napojów, piwo, ale, porter, napoje alkoholowe, napoje alkoholowe zawierające owoce lub o smaku owocowym, koktajle, wina, wódki, nalewki, spirytus, brandy, tytoń, papierosy, cygara, zapalniczki i inne artykuły dla palących-pozwalające nabywcy wygodnie je oglądać i kupować: w hurtowni lub w sklepie bądź z katalogu względnie za pośrednictwem systemu telezakupów albo na stronie internetowej wykorzystując zamówienie korespondencyjne lub używając środków telekomunikacji; usługi powielania dokumentów, **39** usługi konfekcjonowania, pakowania, składowania, spedycji oraz dostarczania towarów, przechowywanie żywności i napojów, **40** przetwarzanie żywności i napojów, **43** usługi zaopatrzenia w żywność i napoje jako catering, prowadzenie barów, snack-barów i barów szybkiej obsługi, kawiarni i restauracji.

(111) **227493** (220) 2008 12 05 (210) 349519
 (151) 2010 02 12 (441) 2009 03 16
 (732) „ELJON” Spółka Jawna Elżbieta Jonczyk i Spółka, Kalisz, PL.
 (540)



Kolor znaku: oranżowy, błękitny

(531) 7.1.8, 7.3.2, 27.5.1, 29.1.12
 (510), (511) **35** reklama, usługi reklamowe, badanie rynku i sondaże opinii, organizowanie wystaw i targów w celach handlowych i reklamowych; zarządzanie i administrowanie działalnością handlową, pomoc w prowadzeniu i zarządzaniu działalnością handlową; budowanie sieci sprzedaży hurtowej i detalicznej, zgrupowanie na rzecz osób trzecich różnych towarów takich, jak: nawozy, ziemia do kwiatów, środki do pielęgnacji i mycia włosów, środki myjące, mydła, środki do czyszczenia zębów, środki do prania, toaletowe środki sanitarne, olejki eteryczne, dezodoranty osobiste, perfumy, wody kolońskie, wody toaletowe, artykuły perfumeryjne, produkty kosmetyczne, pasty do obuwia, pasty do podłogi, preparaty do wybielania, preparaty do odtłuszczania i inne produkty do czyszczenia, świece, knoty, środki dezynfekcyjne, środki dietetyczne, suplementy diety dla celów medycznych i weterynaryjnych, materiały opatrunkowe, żywność dla niemowląt, środki grzybobójcze, środki chwastobójcze, pieluszki jednorazowe, chusteczki jednorazowe, podpaski higieniczne, papier toaletowy oraz inne artykuły higieniczne, środki owadobójcze, sztuczce, noże, nożyczki, narzędzia do ścierania, oselki, aparaty do golenia, nożyki do golenia, nienaświetlone błony fotograficzne, filmy do aparatów fotograficznych, produkty fotograficzne, gry komputerowe, higieniczne artykuły gumowe, rękawiczki gumowe, ciśnieniomierze lekarskie, papier, dzienniki, czasopisma, książki, papeteria, materiały klejące dla papeterii i gospodarstw domowych, pędzle, maszyny do pisania, artykuły biurowe, tworzywa sztuczne do pakowania, noże do papieru i kartonu, opakowania z tworzyw sztucznych, tapety papierowe, roboty kuchenne, artykuły gimnastyczne, sportowe, ozdoby choinkowe, sprzęt wędkarski, gry planszowe, zabawki, karty do gry, ekstrakty mięsne, mięso, drób, ryby, skorupiaki, mięczaki, dziczyzna, przetwory z mięsa, drobiu, ryb, owoców morza, runa leśnego i dziczyzny, buliony, rosoly, zupy gotowe i składniki do sporządzania zup, dania gotowe, flaki, jaja, jaja w proszku, mleko, wyroby z mleka, jadalne oleje i tłuszcze: margaryna, masło, olej, smalec, oliwa, owoce i warzywa konserwowane, suszone, gotowane, chrupki owocowe, chrupki ziemniaczane, chipsy owocowe, chipsy ziemniaczane, konfitury, dżemy, galaretki, kisiel, budyń, żelatyna, konfitury, konserwy pikle, sałatki owocowe, sałatki warzywne, mrożone i głęboko mro-

żone owoce, warzywa, runo leśne, mięso, drób, ryby oraz dziczyzna, kawa, herbata, kakao, namiastki kawy, chleb, ciastka, suchary, wyroby cukiernicze oraz piekarnicze, paszety, pizze, słodczyce, chałwa, czekolada, napoje na bazie herbaty, kawy, kakao i czekolady, lody, miód, syrop z melasy, drożdże, proszki do pieczenia, cukier, słodziki, sól, musztarda, ocet, sosy, sosy z pomidorów, koncentraty spożywcze, mąka, makarony, kasze i inne wyroby zbożowe, ryż i wyroby z ryżu, sosy do sałat, aromaty do żywności, aromaty do napojów, przyprawy, świeże owoce, jarzyny, nasiona, korzenie jadalne, rośliny i naturalne kwiaty, ziemniaki oraz inne produkty rolnicze, ogrodnicze i leśne, grzyby świeże, ziarna, pokarm dla zwierząt, napoje bezalkoholowe, wody stołowe, wody mineralne, gazowane i niegazowane, wody smakowe, syropy, napoje i soki owocowe, warzywno-owocowe i warzywne, nektary, preparaty do przygotowywania napojów, piwo, ale, porter, napoje alkoholowe, napoje alkoholowe zawierające owoce lub o smaku owocowym, koktajle, wina, wódki, nalewki, spirytus, brandy, tytoń, papierosy, cygara, zapalniczki i inne artykuły dla palących-pozwalające nabywcy wygodnie je oglądać i kupować: w hurtowni lub w sklepie bądź z katalogu względnie za pośrednictwem systemu telezakupów albo na stronie internetowej wykorzystując zamówienie korespondencyjne lub używając środków telekomunikacji; usługi powielania dokumentów, **39** usługi konfekcjonowania, pakowania, składowania, spedycji oraz dostarczania towarów, przechowywanie żywności i napojów, **40** przetwarzanie żywności i napojów, **43** usługi zaopatrzenia w żywność i napoje jako catering, prowadzenie barów, snack-barów i barów szybkiej obsługi, kawiarni i restauracji.

(111) **227494** (220) 2008 12 05 (210) 349520
 (151) 2010 02 12 (441) 2009 03 16
 (732) „ELJON” Spółka Jawna Elżbieta Jonczyk i Spółka, Kalisz, PL.
 (540)



(531) 7.1.8, 7.3.2, 27.5.1

(510), (511) **35** reklama, usługi reklamowe, badanie rynku i sondaże opinii, organizowanie wystaw i targów w celach handlowych i reklamowych; zarządzanie i administrowanie działalnością handlową, pomoc w prowadzeniu i zarządzaniu działalnością handlową; budowanie sieci sprzedaży hurtowej i detalicznej, zgrupowanie na rzecz osób trzecich różnych towarów takich, jak: nawozy, ziemia do kwiatów, środki do pielęgnacji i mycia włosów, środki myjące, mydła, środki do czyszczenia zębów, środki do prania, toaletowe środki sanitarne, olejki eteryczne, dezodoranty osobiste, perfumy, wody kolońskie, wody toaletowe, artykuły perfumeryjne, produkty kosmetyczne, pasty do obuwia, pasty do podłogi, preparaty do wybielania, preparaty do odtłuszczania i inne produkty do czyszczenia, świece, knoty, środki dezynfekcyjne, środki dietetyczne, suplementy diety dla celów medycznych i weterynaryjnych, materiały opatrunkowe, żywność dla niemowląt, środki grzybobójcze, środki chwastobójcze, pieluszki jednorazowe, chusteczki jednorazowe, podpaski higieniczne, papier toaletowy oraz inne artykuły higieniczne, środki owadobójcze, sztuczce, noże, nożyczki, narzędzia do ścierania, oselki, aparaty do golenia, nożyki do golenia, nienaświetlone błony fotograficzne, filmy do aparatów fotograficznych, produkty fotograficzne, gry komputerowe, higieniczne artykuły gumowe, rękawiczki gumowe, ciśnieniomierze lekarskie, papier, dzienniki, czasopisma, książki, papeteria, materiały klejące dla papeterii i gospodarstw domowych, pędzle, maszyny do pisania, artykuły biurowe, tworzywa sztuczne do pakowania, noże do papieru i kartonu, opakowania z tworzyw sztucznych, tapety papierowe, roboty kuchenne, artykuły gimnastyczne, sportowe, ozdoby choinkowe, sprzęt wędkarski, gry planszowe, zabawki, karty do gry, ekstrakty mięsne, mięso, drób, ryby, skorupiaki, mięczaki, dziczyzna, przetwory z mięsa, drobiu, ryb, owoców morza, runa leśnego i dziczyzny, buliony, rosoly, zupy gotowe i składniki do sporządzania zup, dania gotowe, flaki, jaja, jaja w proszku, mleko, wyroby z mleka, jadalne oleje i tłuszcze: margaryna, masło, olej, smalec, oliwa, owoce i warzywa konserwowane, suszone, gotowane, chrupki owocowe, chrupki ziemniaczane, chipsy owocowe, chipsy ziemniaczane, kon-

fitury, dżemy, galaretki, kisiel, budyń, żelatyna, konfitury, konserwy pikle, sałatki owocowe, sałatki warzywne, mrożone i głęboko mrożone owoce, warzywa, runo leśne, mięso, drób, ryby oraz dziczyzna, kawa, herbata, kakao, namiastki kawy, chleb, ciastka, suchary, wyroby cukiernicze oraz piekarnicze, pasztety, pizze, słodczyce, chałwa, czekolada, napoje na bazie herbaty, kawy, kakao i czekolady, lody, miód, syrop z melasy, drożdże, proszki do pieczenia, cukier, słodziki, sól, musztarda, ocet, sosy, sosy z pomidorów, koncentraty spożywcze, mąka, makarony, kasze i inne wyroby zbożowe, ryż i wyroby z ryżu, sosy do sałat, aromaty do żywności, aromaty do napojów, przyprawy, świeże owoce, jarzyny, nasiona, korzenie jadalne, rośliny i naturalne kwiaty, ziemniaki oraz inne produkty rolnicze, ogrodnicze i leśne, grzyby świeże, ziarna, pokarm dla zwierząt, napoje bezalkoholowe, wody stołowe, wody mineralne, gazowane i niegazowane, wody smakowe, syropy, napoje i soki owocowe, warzywno-owocowe i warzywne, nektary, preparaty do przygotowywania napojów, piwo, ale, porter, napoje alkoholowe, napoje alkoholowe zawierające owoce lub o smaku owocowym, koktajle, wina, wódki, nalewki, spirytus, brandy, tytoń, papierosy, cygara, zapałki, zapalniczki i inne artykuły dla palących-pozwalające nabywcy wygodnie je oglądać i kupować: w hurtowni lub w sklepie bądź z katalogu względnie za pośrednictwem systemu telezakupów albo na stronie internetowej wykorzystując zamówienie korespondencyjne lub używając środków telekomunikacji; usługi powielania dokumentów, **39** usługi konfekcjonowania, pakowania, składowania, spedycji oraz dostarczania towarów, przechowywanie żywności i napojów, **40** przetwarzanie żywności i napojów, **43** usługi zaopatrzenia w żywność i napoje jako catering, prowadzenie barów, snack-barów i barów szybkiej obsługi, kawiarni i restauracji.

(111) **227495** (220) 2008 12 05 (210) 349521
 (151) 2010 02 12 (441) 2009 03 16
 (732) „ELJON” Spółka Jawna Elżbieta Jonczyk i Spółka, Kalisz, PL.
 (540)



Kolor znaku: oranżowy, błękitny, granatowy
 (531) 1.17.13, 7.1.8, 7.3.2, 27.5.1, 29.1.13

(510), (511) **35** reklama, usługi reklamowe, badanie rynku i sondaże opinii, organizowanie wystaw i targów w celach handlowych i reklamowych; zarządzanie i administrowanie działalnością handlową, pomoc w prowadzeniu i zarządzaniu działalnością handlową; budowanie sieci sprzedaży hurtowej i detalicznej, zgrupowanie na rzecz osób trzecich różnych towarów takich, jak: nawozy, ziemia do kwiatów, środki do pielęgnacji i mycia włosów, środki myjące, mydła, środki do czyszczenia zębów, środki do prania, toaletowe środki sanitarne, olejki eteryczne, dezodoranty osobiste, perfumy, wody kolońskie, wody toaletowe, artykuły perfumeryjne, produkty kosmetyczne, pasty do obuwia, pasty do podłogi, preparaty do wybielania, preparaty do odtłuszczania i inne produkty do czyszczenia, świece, knoty, środki dezynfekcyjne, środki dietetyczne, suplementy diety dla celów medycznych i weterynaryjnych, materiały opatrunkowe, żywność dla niemowląt, środki grzybobójcze, środki chwastobójcze, pieluszki jednorazowe, chusteczki jednorazowe, podpaski higieniczne, papier toaletowy oraz inne artykuły higieniczne, środki owadobójcze, sztucce, noże, nożyczki, narzędzia do ścierania, osetki, aparaty do golienia, nożyki do golienia, nienaświetlone błony fotograficzne, filmy do aparatów fotograficznych, produkty fotograficzne, gry komputerowe, higieniczne artykuły gumowe, rękawiczki gumowe, ciśnieniomierze lekarskie, papier, dzienniki, czasopisma, książki, papeteria, materiały klejące dla papeterii i gospodarstw domowych, pędzle, maszyny do pisania, artykuły biurowe, tworzywa sztuczne do pakowania, noże do papieru i kartonu, opakowania z tworzyw sztucznych, tapety papierowe, roboty kuchenne, artykuły gimnastyczne, sportowe, ozdoby choinkowe, sprzęt wędkarski, gry planszowe, zabawki, karty do gry, ekstrakty mięsne, mięso, drób, ryby, skorupiaki, mięczaki, dziczyzna, przetwory z mięsa, drobiu, ryb, owoców morza, runa leśnego i dziczyzny, buliony, rosoly, zupy gotowe i składniki do sporządzania zup, dania gotowe, flaki, jaja, jaja w proszku, mleko, wyroby z mleka, jadalne oleje i tłuszcze: margaryna, masło, olej, smalec, oliwa, owoce

i warzywa konserwowane, suszone, gotowane, chrupki owocowe, chrupki ziemniaczane, chipsy owocowe, chipsy ziemniaczane, konfitury, dżemy, galaretki, kisiel, budyń, żelatyna, konfitury, konserwy pikle, sałatki owocowe, sałatki warzywne, mrożone i głęboko mrożone owoce, warzywa, runo leśne, mięso, drób, ryby oraz dziczyzna, kawa, herbata, kakao, namiastki kawy, chleb, ciastka, suchary, wyroby cukiernicze oraz piekarnicze, pasztety, pizze, słodczyce, chałwa, czekolada, napoje na bazie herbaty, kawy, kakao i czekolady, lody, miód, syrop z melasy, drożdże, proszki do pieczenia, cukier, słodziki, sól, musztarda, ocet, sosy, sosy z pomidorów, koncentraty spożywcze, mąka, makarony, kasze i inne wyroby zbożowe, ryż i wyroby z ryżu, sosy do sałat, aromaty do żywności, aromaty do napojów, przyprawy, świeże owoce, jarzyny, nasiona, korzenie jadalne, rośliny i naturalne kwiaty, ziemniaki oraz inne produkty rolnicze, ogrodnicze i leśne, grzyby świeże, ziarna, pokarm dla zwierząt, napoje bezalkoholowe, wody stołowe, wody mineralne, gazowane i niegazowane, wody smakowe, syropy, napoje i soki owocowe, warzywno-owocowe i warzywne, nektary, preparaty do przygotowywania napojów, piwo, ale, porter, napoje alkoholowe, napoje alkoholowe zawierające owoce lub o smaku owocowym, koktajle, wina, wódki, nalewki, spirytus, brandy, tytoń, papierosy, cygara, zapałki, zapalniczki i inne artykuły dla palących-pozwalające nabywcy wygodnie je oglądać i kupować: w hurtowni lub w sklepie bądź z katalogu względnie za pośrednictwem systemu telezakupów albo na stronie internetowej wykorzystując zamówienie korespondencyjne lub używając środków telekomunikacji; usługi powielania dokumentów, **39** usługi konfekcjonowania, pakowania, składowania, spedycji oraz dostarczania towarów, przechowywanie żywności i napojów, **40** przetwarzanie żywności i napojów, **43** usługi zaopatrzenia w żywność i napoje jako catering, prowadzenie barów, snack-barów i barów szybkiej obsługi, kawiarni i restauracji.

(111) **227496** (220) 2008 12 05 (210) 349522
 (151) 2010 02 12 (441) 2009 03 16
 (732) „ELJON” Spółka Jawna Elżbieta Jonczyk i Spółka, Kalisz, PL.
 (540)



(531) 1.17.13, 7.1.8, 7.3.2, 27.5.1

(510), (511) **35** reklama, usługi reklamowe, badanie rynku i sondaże opinii, organizowanie wystaw i targów w celach handlowych i reklamowych; zarządzanie i administrowanie działalnością handlową, pomoc w prowadzeniu i zarządzaniu działalnością handlową; budowanie sieci sprzedaży hurtowej i detalicznej, zgrupowanie na rzecz osób trzecich różnych towarów takich, jak: nawozy, ziemia do kwiatów, środki do pielęgnacji i mycia włosów, środki myjące, mydła, środki do czyszczenia zębów, środki do prania, toaletowe środki sanitarne, olejki eteryczne, dezodoranty osobiste, perfumy, wody kolońskie, wody toaletowe, artykuły perfumeryjne, produkty kosmetyczne, pasty do obuwia, pasty do podłogi, preparaty do wybielania, preparaty do odtłuszczania i inne produkty do czyszczenia, świece, knoty, środki dezynfekcyjne, środki dietetyczne, suplementy diety dla celów medycznych i weterynaryjnych, materiały opatrunkowe, żywność dla niemowląt, środki grzybobójcze, środki chwastobójcze, pieluszki jednorazowe, chusteczki jednorazowe, podpaski higieniczne, papier toaletowy oraz inne artykuły higieniczne, środki owadobójcze, sztucce, noże, nożyczki, narzędzia do ścierania, osetki, aparaty do golienia, nożyki do golienia, nienaświetlone błony fotograficzne, filmy do aparatów fotograficznych, produkty fotograficzne, gry komputerowe, higieniczne artykuły gumowe, rękawiczki gumowe, ciśnieniomierze lekarskie, papier, dzienniki, czasopisma, książki, papeteria, materiały klejące dla papeterii i gospodarstw domowych, pędzle, maszyny do pisania, artykuły biurowe, tworzywa sztuczne do pakowania, noże do papieru i kartonu, opakowania z tworzyw sztucznych, tapety papierowe, roboty kuchenne, artykuły gimnastyczne, sportowe, ozdoby choinkowe, sprzęt wędkarski, gry planszowe, zabawki, karty do gry, ekstrakty mięsne, mięso, drób, ryby, skorupiaki, mięczaki, dziczyzna, przetwory z mięsa, drobiu, ryb, owoców morza, runa leśnego i dziczyzny, buliony, rosoly, zupy gotowe i składniki do sporządzania zup, dania gotowe, flaki, jaja, jaja w proszku, mleko, wyroby z mleka,

jadalne oleje i tłuszcze: margaryna, masło, olej, smalec, oliwa, owoce i warzywa konserwowane, suszone, gotowane, chrupki owocowe, chrupki ziemniaczane, chipsy owocowe, chipsy ziemniaczane, konfitury, dżemy, galaretki, kisiel, budyń, żelatyna, konfitury, konserwy pikle, sałatki owocowe, sałatki warzywne, mrożone i głęboko mrożone owoce, warzywa, runo leśne, mięso, drób, ryby oraz dziczyzna, kawa, herbata, kakao, namiastki kawy, chleb, ciastka, suchary, wyroby cukiernicze oraz piekarnicze, paszety, pizze, słodczyce, chałwa, czekolada, napoje na bazie herbaty, kawy, kakao i czekolady, lody, miód, syrop z melasy, drożdże, proszki do pieczenia, cukier, słodziki, sól, musztarda, ocet, sosy, sosy z pomidorów, koncentraty spożywcze, mąka, makarony, kasze i inne wyroby zbożowe, ryż i wyroby z ryżu, sosy do sałat, aromaty do żywności, aromaty do napojów, przyprawy, świeże owoce, jarzyny, nasiona, korzenie jadalne, rośliny i naturalne kwiaty, ziemniaki oraz inne produkty rolnicze, ogrodnicze i leśne, grzyby świeże, ziarna, pokarm dla zwierząt, napoje bezalkoholowe, wody stołowe, wody mineralne, gazowane i niegazowane, wody smakowe, syropy, napoje i soki owocowe, warzywno-owocowe i warzywne, nektary, preparaty do przygotowywania napojów, piwo, ale, porter, napoje alkoholowe, napoje alkoholowe zawierające owoce lub o smaku owocowym, koktajle, wina, wódki, nalewki, spirytus, brandy, tytoń, papierosy, cygara, zapalaki, zapalniczki i inne artykuły dla palących-pozwalające nabywcy wygodnie je oglądać i kupować: w hurtowni lub w sklepie bądź z katalogu względnie za pośrednictwem systemu telezakupów albo na stronie internetowej wykorzystując zamówienie korespondencyjne lub używając środków telekomunikacji; usługi powielania dokumentów, **39** usługi konfekcjonowania, pakowania, składowania, spedycji oraz dostarczania towarów, przechowywanie żywności i napojów, **40** przetwarzanie żywności i napojów, **43** usługi zaopatrzenia w żywność i napoje jako catering, prowadzenie barów, snack-barów i barów szybkiej obsługi, kawiarni i restauracji.

(111) **227497** (220) 2008 12 11 (210) 349856
 (151) 2010 04 29 (441) 2009 03 16
 (732) BIALCON Barbara Chwesiuk, Biała Podlaska, PL.
 (540) LAWENDOWY PAŁAC
 (510), (511) **43** domy turystyczne; hotele; motele; pensjonaty; rezerwacja miejsc w pensjonatach; restauracje; bary; kawiarnie; obsługa gastronomiczna z własnym zapleczem, produktami i transportem; rezerwacje miejsc w hotelach; organizowanie obozów-zakwaterowanie: wynajmowanie pomieszczeń na pobyt czasowy; wynajmowanie sai na posiedzenia, mityngi, narady; wypożyczanie krzesel, stołów, bielizny stołowej i szklanych naczyń.

(111) **227498** (220) 2004 05 10 (210) 280564
 (151) 2010 02 23 (441) 2004 08 23
 (732) TOTAL-CHEM Spółka z ograniczoną odpowiedzialnością, Żory, PL.
 (540)



Kolor znaku: grafitowy, pomarańczowy
 (531) 26.11.2, 27.5.1, 29.1.12

(510), (511) **16** folia z tworzyw sztucznych do pakowania, opakowania z folii z tworzyw sztucznych, **19** wyroby z tworzyw sztucznych dla budownictwa, folia dla budownictwa, **40** usługi związane z nieszkodliwianiem odpadów (recykling).

(111) **227499** (220) 2005 08 05 (210) 298645
 (151) 2010 03 09 (441) 2005 11 14
 (732) ALLCON Budownictwo Spółka z ograniczoną odpowiedzialnością Spółka Komandytowo-Akcyjna, Gdynia, PL.
 (540)



Kolor znaku: granatowy
 (531) 27.5.1, 29.1.4

(510), (511) **06** materiały budowlane ze stali i aluminium, w tym konstrukcje stalowe budowlane, profile konstrukcyjne, stolarka budowlana łącznie z witrynami, fasadami i elewacjami, **19** niemetalowe materiały budowlane, takie jak: profile konstrukcyjne, stolarka budowlana łącznie z witrynami, fasadami, elewacjami, ścianki działowe, szkło budowlane i wyroby z niego, pokrycia dachów, sufity, podłogi, wyroby z cementu, wapna i gipsu, masy i zaprawy budowlane, wyroby budowlane ceramiczne, **35** pośredniczenie i negocjacje w imieniu osób trzecich w charakterze inwestora zastępczego z zakresu budownictwa mieszkaniowego i przemysłowego, organizowanie i przygotowanie materiałów do przetargów, badanie rynku, ocena opłacalności z tego zakresu, **36** usługi zarządzania i administrowania nieruchomościami, **37** usługi budowy obiektów użyteczności publicznej i budynków mieszkalnych, budowy obiektów przemysłowych, budowy obiektów wodnych, usługi instalacji elektrycznych, alarmowych, gazowych, wodnych wraz z uzdatnianiem wody, usługi remontowe i konserwacji obiektów budowlanych, renowacji zabytków, przygotowanie terenu pod budowę, usługi zastępstwa inwestycyjnego w zakresie budownictwa obiektów przemysłowych i mieszkalnych, **42** usługi projektowo-konstrukcyjne, doradztwo, opinie, ekspertyzy z zakresu budownictwa i architektury.

(111) **227500** (220) 2006 01 24 (210) 305259
 (151) 2010 02 24 (441) 2006 05 02
 (732) WYDAWNICTWO BAUER Spółka z ograniczoną odpowiedzialnością Spółka Komandytowa, Warszawa, PL.
 (540)



(531) 2.9.1, 20.5.13, 27.5.1
 (510), (511) **09** aparaty telefoniczne, słuchawki telefoniczne, aparaty do przetwarzania informacji, aparatura do nagrywania, rejestracji, transmisji dźwięku i obrazu, aparaty fotograficzne, czytniki, czytniki optyczne, nośniki informacji optyczne, dyski magnetyczne, dyski kompaktowe audio-wideo, dyski kompaktowe jako nośniki danych, dyski do rejestracji dźwięku, dyski optyczne, dyskietki, kasety wideo, kasety audio-wideo, kasety wideo z gramy, płyty fonograficzne, programy komputerowe (software) ładowalne, programy komputerowe nagrane, sterujące programy komputerowe (nagrane), interfejsy dla informatyki, karty magnetyczne kodowane, karty inteligentne z obwodami scalonymi, zintegrowanymi, karty telefoniczne do telefonów komórkowych, karty SIM, komputery, komputery przenośne, notesy elektroniczne, pamięci komputerowe, programy gier komputerowych, publikacje elektroniczne (moduły ładowalne), telefony przenośne, telefony komórkowe, zestawy głośno mówiące, **16** afisze, albumy, atlasy, broszury, czasopisma (periodyki), druki, materiały drukowane, emblematy, fotografie, gazety, kalendarze, karty pocztowe, karty muzyczne, katalogi, komiksy, książki, mapy, notesy, plakaty, podręczniki (książki), prospekty, publikacje, reprodukcje graficzne, **35** badanie opinii publicznej, sondaże, badanie czytelnictwa, badanie rynku, doradztwo specjalistyczne w sprawach działalności gospodarczej, doradztwo w zakresie organizowania i prowadzenia działalności gospodarczej, doradztwo w zakresie zarządzania działalnością gospodarczą, ekspertyzy w zakresie działalności gospodarczej, pomoc w prowadzeniu i zarządzaniu działalnością gospodarczą, promocja sprzedaży dla osób trzecich, komputerowe zarządzanie plikami, usługi modeli/modelek do celów reklamowych i promowania sprzedaży, agencje reklamowe, rozpowszechnianie ogłoszeń reklamowych, rozpowszechnianie materiałów reklamowych (próbek, ulotek, prospektów, druków, broszur), reklama za pośrednictwem sieci komputerowej, publikowanie tekstów reklamowych, reklamy, reklamy prasowe, reklamy radiowe i telewizyjne, uaktualnianie materiałów reklamowych, wynajmowanie powierzchni na cele reklamowe, organizowanie wystaw i targów w celach handlowych lub reklamowych, pokazy towarów, prenumerata czasopism dla osób trzecich, usługi polegające na rejestrowaniu, kompilacji, transmisji lub transkrypcji danych, informacji, komunikatów i ofert, zarządzanie zbiorami informatycznymi, usługi w zakresie telefonicznego udzielania informacji, usługi w zakresie pozyskiwania komputerowych baz danych, pośrednictwo w sprzedaży towarów za pośrednictwem sieci Internet, udzielanie informacji telefonicznych,

usługi w zakresie pośredniczenia w wymianie informacji, komunikatów, ofert oraz wiadomości multimedialnych za pośrednictwem sieci Internet lub za pomocą telefonów komórkowych, jak i w zakresie ułatwiania dostępu do informacji i usług dla użytkowników urządzeń przenośnych, w tym dla użytkowników telefonów komórkowych, **38** przesyłanie informacji, przesyłanie informacji tekstowej i obrazowej przy pomocy komputera, usługi w zakresie łączności poprzez sieć światłowodów, usługi w zakresie rozpowszechniania systemów przekazywania dźwięku i obrazu w łączności telefonicznej, radiowej, telefaksowej i za pomocą telefonii komórkowej, usługi w zakresie łączności radiofonicznej i telefonicznej oraz przekazów satelitarnych, usługi w zakresie poczty elektronicznej i ogłoszeń elektronicznych, zleceń przywoławczych przy pomocy radia, telefonu lub innych środków komunikacji elektronicznej, gromadzenie i przekazywanie danych i aktualności informacyjnych, wypożyczanie telefonów i urządzeń telekomunikacyjnych, obsługa informacyjna klientów przy wykorzystaniu sieci Internet, w tym dostarczanie klientom informacji oraz odbieranie i gromadzenie informacji od klientów, a także przesyłanie i rozpowszechnianie wiadomości, komunikatów i ofert dostępnych w systemie SMS, w sieci internetowej oraz przez inne kanały komunikacyjne, w tym poprzez sieć telewizyjną, satelitarną, radiową, WAP, MMS, połączenia ze światową siecią komputerową za pośrednictwem telekomunikacji, przydzielanie dostępu do światowej sieci komputerowej, połączenia telefoniczne, **39** dystrybucja gazet, czasopism i periodyków, dystrybucja przesyłek, **41** fotoreportaże, organizowanie imprez rozrywkowych, konkursów i plebiscytów, organizowanie wystaw z dziedziny kultury lub edukacji, organizowanie spektakli (usługi impresariów), mikro-wydawnictwa, publikowanie książek, gazet, czasopism i periodyków, publikowanie tekstów inne niż reklamowe, publikacja elektroniczna on-line książek i periodyków, programy rozrywkowe radiowe i telewizyjne, montaż programów radiowych i telewizyjnych, **42** administrowanie stronami komputerowymi, projektowanie oprogramowania komputerowego, doradztwo w zakresie sprzętu komputerowego, projektowanie systemów komputerowych, tworzenie i utrzymywanie stron internetowych dla osób trzecich, usługi artystów grafików, usługi projektantów mody, usługi w zakresie wzornictwa przemysłowego.

(111) **227501** (220) 2006 01 24 (210) 305261
 (151) 2010 02 24 (441) 2006 05 02
 (732) WYDAWNICTWO BAUER Spółka z ograniczoną odpowiedzialnością Spółka Komandytowa, Warszawa, PL.
 (540)



(531) 2.9.1, 20.5.13, 27.5.1
 (510), (511) **09** aparaty telefoniczne, słuchawki telefoniczne, aparaty do przetwarzania informacji, aparatura do nagrywania, rejestracji, transmisji dźwięku i obrazu, aparaty fotograficzne, czytniki, czytniki optyczne, nośniki informacji optyczne, dyski magnetyczne, dyski kompaktowe audio-wideo, dyski kompaktowe jako nośniki danych, dyski do rejestracji dźwięku, dyski optyczne, dyskietki, kasety wideo, kasety audio-wideo, kasety wideo z gramami, płyty fonograficzne, programy komputerowe (software) ładowalne, programy komputerowe nagrane, sterujące programy komputerowe (nagrane), interfejsy dla informatyki, karty magnetyczne kodowane, karty inteligentne z obwodami scalonymi, zintegrowanymi, karty telefoniczne do telefonów komórkowych, karty SIM, komputery, komputery przenośne, notesy elektroniczne, pamięci komputerowe, programy gier komputerowych, publikacje elektroniczne (moduły ładowalne), telefony przenośne, telefony komórkowe, zestawy głośno mówiące, **16** afisze, albumy, atlasy, broszury, czasopisma (periodyki), druki, materiały drukowane, emblematy, fotografie, gazety, kalendarze, karty pocztowe, karty muzyczne, katalogi, komiksy, książki, mapy, notesy, plakaty, podręczniki (książki), prospekty, publikacje, reprodukcje graficzne, **35** badanie opinii publicznej, sondaże, badanie czytelnictwa, badanie rynku, doradztwo specjalistyczne w sprawach działalności gospodarczej, doradztwo w zakresie organizowania i prowadzenia działalności gospodarczej, doradztwo w zakresie zarządzania personalnego, doradztwo w zakresie zarządzania działalnością gospodarczą, ekspertyzy w zakresie działalności gospodarczej, pomoc w prowadzeniu i za-

rażdaniu działalnością gospodarczą, promocja sprzedaży dla osób trzecich, komputerowe zarządzanie plikami, usługi modeli/modelki do celów reklamowych i promowania sprzedaży, agencje reklamowe, rozpowszechnianie ogłoszeń reklamowych, rozpowszechnianie materiałów reklamowych (próbek, ulotek, prospektów, druków, broszur), reklama za pośrednictwem sieci komputerowej, publikowanie tekstów reklamowych, reklamy, reklamy prasowe, reklamy radiowe i telewizyjne, uaktualnianie materiałów reklamowych, wynajmowanie powierzchni na cele reklamowe, organizowanie wystaw i targów w celach handlowych lub reklamowych, pokazy towarów, prenumerata czasopism dla osób trzecich, usługi polegające na rejestrowaniu, kompilacji, transmisji lub transkrypcji danych, informacji, komunikatów i ofert, zarządzanie zbiorami informatycznymi, usługi w zakresie telefonicznego udzielania informacji, usługi w zakresie pozyskiwania komputerowych baz danych, pośrednictwo w sprzedaży towarów za pośrednictwem sieci Internet, udzielanie informacji telefonicznych, usługi w zakresie pośredniczenia w wymianie informacji, komunikatów, ofert oraz wiadomości multimedialnych za pośrednictwem sieci Internet lub za pomocą telefonów komórkowych, jak i w zakresie ułatwiania dostępu do informacji i usług dla użytkowników urządzeń przenośnych, w tym dla użytkowników telefonów komórkowych, **38** przesyłanie informacji, przesyłanie informacji tekstowej i obrazowej przy pomocy komputera, usługi w zakresie łączności poprzez sieć światłowodów, usługi w zakresie rozpowszechniania systemów przekazywania dźwięku i obrazu w łączności telefonicznej, radiowej, telefaksowej i za pomocą telefonii komórkowej, usługi w zakresie łączności radiofonicznej i telefonicznej oraz przekazów satelitarnych, usługi w zakresie poczty elektronicznej i ogłoszeń elektronicznych, zleceń przywoławczych przy pomocy radia, telefonu lub innych środków komunikacji elektronicznej, gromadzenie i przekazywanie danych i aktualności informacyjnych, wypożyczanie telefonów i urządzeń telekomunikacyjnych, obsługa informacyjna klientów przy wykorzystaniu sieci Internet, w tym dostarczanie klientom informacji oraz odbieranie i gromadzenie informacji od klientów, a także przesyłanie i rozpowszechnianie wiadomości, komunikatów i ofert dostępnych w systemie SMS, w sieci internetowej oraz przez inne kanały komunikacyjne, w tym poprzez sieć telewizyjną, satelitarną, radiową, WAP, MMS, połączenia ze światową siecią komputerową za pośrednictwem telekomunikacji, przydzielanie dostępu do światowej sieci komputerowej, połączenia telefoniczne, **39** dystrybucja gazet, czasopism i periodyków, dystrybucja przesyłek, **41** fotoreportaże, organizowanie imprez rozrywkowych, konkursów i plebiscytów, organizowanie wystaw z dziedziny kultury lub edukacji, organizowanie spektakli (usługi impresariów), mikro-wydawnictwa, publikowanie książek, gazet, czasopism i periodyków, publikowanie tekstów inne niż reklamowe, publikacja elektroniczna on-line książek i periodyków, programy rozrywkowe radiowe i telewizyjne, montaż programów radiowych i telewizyjnych, **42** administrowanie stronami komputerowymi, projektowanie oprogramowania komputerowego, doradztwo w zakresie sprzętu komputerowego, projektowanie systemów komputerowych, tworzenie i utrzymywanie stron internetowych dla osób trzecich, usługi artystów grafików, usługi projektantów mody, usługi w zakresie wzornictwa przemysłowego.

(111) **227502** (220) 2006 01 24 (210) 305262
 (151) 2010 02 24 (441) 2006 05 02
 (732) WYDAWNICTWO BAUER Spółka z ograniczoną odpowiedzialnością Spółka Komandytowa, Warszawa, PL.
 (540)



(531) 27.5.1
 (510), (511) **09** aparaty telefoniczne, słuchawki telefoniczne, aparaty do przetwarzania informacji, aparatura do nagrywania, rejestracji, transmisji dźwięku i obrazu, aparaty fotograficzne, czytniki, czytniki optyczne, nośniki informacji optyczne, dyski magnetyczne, dyski kompaktowe audio-wideo, dyski kompaktowe jako nośniki danych, dyski do rejestracji dźwięku, dyski optyczne, dyskietki, kasety wideo, kasety audio-wideo, kasety wideo z gramami, płyty fonograficzne, programy komputerowe (software) ładowalne, programy komputerowe nagrane, sterujące programy komputerowe (nagrane), interfejsy dla

informatyki, karty magnetyczne kodowane, karty inteligentne z obwodami scalonymi, zintegrowanymi, karty telefoniczne do telefonów komórkowych, karty SIM, komputery, komputery przenośne, notesy elektroniczne, pamięci komputerowe, programy gier komputerowych, publikacje elektroniczne (moduły ładowalne), telefony przenośne, telefony komórkowe, zestawy głośno mówiące, **16** afisze, albumy, atlasy, broszury, czasopisma (periodyki), druki, materiały drukowane, emblematy, fotografie, gazety, kalendarze, karty pocztowe, karty muzyczne, katalogi, komiksy, książki, mapy, notesy, plakaty, podręczniki (książki), prospekty, publikacje, reprodukcje graficzne, **35** badanie opinii publicznej, sondaże, badanie czytelnictwa, badanie rynku, doradztwo specjalistyczne w sprawach działalności gospodarczej, doradztwo w zakresie organizowania i prowadzenia działalności gospodarczej, doradztwo w zakresie zarządzania personalnego, doradztwo w zakresie zarządzania działalnością gospodarczą, ekspertyzy w zakresie działalności gospodarczej, pomoc w prowadzeniu i zarządzaniu działalnością gospodarczą, promocja sprzedaży dla osób trzecich, komputerowe zarządzanie plikami, usługi modeli/modelki do celów reklamowych i promowania sprzedaży, agencje reklamowe, rozpowszechnianie ogłoszeń reklamowych, rozpowszechnianie materiałów reklamowych (próbek, ulotek, prospektów, druków, broszur), reklama za pośrednictwem sieci komputerowej, publikowanie tekstów reklamowych, reklamy, reklamy prasowe, reklamy radiowe i telewizyjne, uaktualnianie materiałów reklamowych, wynajmowanie powierzchni na cele reklamowe, organizowanie wystaw i targów w celach handlowych lub reklamowych, pokazy towarów, prenumerata czasopism dla osób trzecich, usługi polegające na rejestrowaniu, kompilacji, transmisji lub transkrypcji danych, informacji, komunikatów i ofert, zarządzanie zbiorami informatycznymi, usługi w zakresie telefonicznego udzielania informacji, usługi w zakresie pozyskiwania komputerowych baz danych, pośrednictwo w sprzedaży towarów za pośrednictwem sieci Internet, udzielanie informacji telefonicznych, usługi w zakresie pośredniczenia w wymianie informacji, komunikatów, ofert oraz wiadomości multimedialnych za pośrednictwem sieci Internet lub za pomocą telefonów komórkowych, jak i w zakresie ułatwiania dostępu do informacji i usług dla użytkowników urządzeń przenośnych, w tym dla użytkowników telefonów komórkowych, **38** przesyłanie informacji, przesyłanie informacji tekstowej i obrazowej przy pomocy komputera, usługi w zakresie łączności poprzez sieć światłowodów, usługi w zakresie rozpowszechniania systemów przekazywania dźwięku i obrazu w łączności telefonicznej, radiowej, telefaksowej i za pomocą telefonii komórkowej, usługi w zakresie łączności radiofonicznej i telefonicznej oraz przekazów satelitarnych, usługi w zakresie poczty elektronicznej i ogłoszeń elektronicznych, zleceń przywoławczych przy pomocy radia, telefonu lub innych środków komunikacji elektronicznej, gromadzenie i przekazywanie danych i aktualności informacyjnych, wypożyczanie telefonów i urządzeń telekomunikacyjnych, obsługa informacyjna klientów przy wykorzystaniu sieci Internet, w tym dostarczanie klientom informacji oraz odbieranie i gromadzenie informacji od klientów, a także przesyłanie i rozpowszechnianie wiadomości, komunikatów i ofert dostępnych w systemie SMS, w sieci internetowej oraz przez inne kanały komunikacyjne, w tym poprzez sieć telewizyjną, satelitarną, radiową, WAP, MMS, połączenia ze światową siecią komputerową za pośrednictwem telekomunikacji, przydzielanie dostępu do światowej sieci komputerowej, połączenia telefoniczne, **39** dystrybucja gazet, czasopism i periodyków, dystrybucja przesyłek, **41** fotoreportaże, organizowanie imprez rozrywkowych, konkursów i plebiscytów, organizowanie wystaw z dziedziny kultury lub edukacji, organizowanie spektakli (usługi impresariów), mikro-wydawnictwa, publikowanie książek, gazet, czasopism i periodyków, publikowanie tekstów inne niż reklamowe, publikacja elektroniczna on-line książek i periodyków, programy rozrywkowe radiowe i telewizyjne, montaż programów radiowych i telewizyjnych, **42** administrowanie stronami komputerowymi, projektowanie oprogramowania komputerowego, doradztwo w zakresie sprzętu komputerowego, projektowanie systemów komputerowych, tworzenie i utrzymywanie stron internetowych dla osób trzecich, usługi artystów grafików, usługi projektantów mody, usługi w zakresie wzornictwa przemysłowego.

(111) **227503** (220) 2006 01 24 (210) 305263
 (151) 2010 02 24 (441) 2006 05 02
 (732) WYDAWNICTWO BAUER Spółka z ograniczoną
 odpowiedzialnością Spółka Komandytowa, Warszawa, PL.

(540)

(531) 27.5.1

(510), (511) **09** aparaty telefoniczne, słuchawki telefoniczne, aparaty do przetwarzania informacji, aparatura do nagrywania, rejestracji, transmisji dźwięku i obrazu, aparaty fotograficzne, czytniki, czytniki optyczne, nośniki informacji optyczne, dyski magnetyczne, dyski kompaktowe audio-wideo, dyski kompaktowe jako nośniki danych, dyski do rejestracji dźwięku, dyski optyczne, dyskietki, kasety wideo, kasety audio-wideo, kasety wideo z gramami, płyty fonograficzne, programy komputerowe (software) ładowalne, programy komputerowe nagrane, sterujące programy komputerowe (nagrane), interfejsy dla informatyki, karty magnetyczne kodowane, karty inteligentne z obwodami scalonymi, zintegrowanymi, karty telefoniczne do telefonów komórkowych, karty SIM, komputery, komputery przenośne, notesy elektroniczne, pamięci komputerowe, programy gier komputerowych, publikacje elektroniczne (moduły ładowalne), telefony przenośne, telefony komórkowe, zestawy głośno mówiące, **16** afisze, albumy, atlasy, broszury, czasopisma (periodyki), druki, materiały drukowane, emblematy, fotografie, gazety, kalendarze, karty pocztowe, karty muzyczne, katalogi, komiksy, książki, mapy, notesy, plakaty, podręczniki (książki), prospekty, publikacje, reprodukcje graficzne, **35** badanie opinii publicznej, sondaże, badanie czytelnictwa, badanie rynku, doradztwo specjalistyczne w sprawach działalności gospodarczej, doradztwo w zakresie organizowania i prowadzenia działalności gospodarczej, doradztwo w zakresie zarządzania personalnego, doradztwo w zakresie zarządzania działalnością gospodarczą, ekspertyzy w zakresie działalności gospodarczej, pomoc w prowadzeniu i zarządzaniu działalnością gospodarczą, promocja sprzedaży dla osób trzecich, komputerowe zarządzanie plikami, usługi modeli/modelki do celów reklamowych i promowania sprzedaży, agencje reklamowe, rozpowszechnianie ogłoszeń reklamowych, rozpowszechnianie materiałów reklamowych (próbek, ulotek, prospektów, druków, broszur), reklama za pośrednictwem sieci komputerowej, publikowanie tekstów reklamowych, reklamy, reklamy prasowe, reklamy radiowe i telewizyjne, uaktualnianie materiałów reklamowych, wynajmowanie powierzchni na cele reklamowe, organizowanie wystaw i targów w celach handlowych lub reklamowych, pokazy towarów, prenumerata czasopism dla osób trzecich, usługi polegające na rejestrowaniu, kompilacji, transmisji lub transkrypcji danych, informacji, komunikatów i ofert, zarządzanie zbiorami informatycznymi, usługi w zakresie telefonicznego udzielania informacji, usługi w zakresie pozyskiwania komputerowych baz danych, pośrednictwo w sprzedaży towarów za pośrednictwem sieci Internet, udzielanie informacji telefonicznych, usługi w zakresie pośredniczenia w wymianie informacji, komunikatów, ofert oraz wiadomości multimedialnych za pośrednictwem sieci Internet lub za pomocą telefonów komórkowych, jak i w zakresie ułatwiania dostępu do informacji i usług dla użytkowników urządzeń przenośnych, w tym dla użytkowników telefonów komórkowych, **38** przesyłanie informacji, przesyłanie informacji tekstowej i obrazowej przy pomocy komputera, usługi w zakresie łączności poprzez sieć światłowodów, usługi w zakresie rozpowszechniania systemów przekazywania dźwięku i obrazu w łączności telefonicznej, radiowej, telefaksowej i za pomocą telefonii komórkowej, usługi w zakresie łączności radiofonicznej i telefonicznej oraz przekazów satelitarnych, usługi w zakresie poczty elektronicznej i ogłoszeń elektronicznych, zleceń przywoławczych przy pomocy radia, telefonu lub innych środków komunikacji elektronicznej, gromadzenie i przekazywanie danych i aktualności informacyjnych, wypożyczanie telefonów i urządzeń telekomunikacyjnych, obsługa informacyjna klientów przy wykorzystaniu sieci Internet, w tym dostarczanie klientom informacji oraz odbieranie i gromadzenie informacji od klientów, a także przesyłanie i rozpowszechnianie wiadomości, komunikatów i ofert dostępnych w systemie SMS, w sieci internetowej oraz przez inne kanały komunikacyjne, w tym poprzez sieć telewizyjną, satelitarną, radiową, WAP, MMS, połączenia ze światową siecią komputerową za pośrednictwem telekomunikacji, przydzielanie dostępu do światowej sieci komputerowej, połączenia telefoniczne, **39** dystrybucja gazet, czasopism i periodyków, dystrybucja przesyłek, **41** fotoreportaże, organizowanie imprez rozrywkowych, konkursów i plebiscytów, organizowanie wystaw z dziedziny kultury lub edukacji,

organizowanie spektakli (usługi impresariów), mikro-wydawnictwa, publikowanie książek, gazet, czasopism i periodyków, publikowanie tekstów inne niż reklamowe, publikacja elektroniczna on-line książek i periodyków, programy rozrywkowe radiowe i telewizyjne, montaż programów radiowych i telewizyjnych, **42** administrowanie stronami komputerowymi, projektowanie oprogramowania komputerowego, doradztwo w zakresie sprzętu komputerowego, projektowanie systemów komputerowych, tworzenie i utrzymywanie stron internetowych dla osób trzecich, usługi artystów grafików, usługi projektantów mody, usługi w zakresie wzornictwa przemysłowego.

(111) **227504** (220) 2007 03 09 (210) 322379
 (151) 2010 03 03 (441) 2007 06 11
 (732) MENTOR Anna Gielec, Łódź, PL.
 (540)



Kolor znaku: niebieski, biały, czerwony, ciemnoniebieski

(531) 25.1.15, 26.1.1, 26.4.1, 27.5.1, 29.1.14
 (510), (511) **03** chusteczki nasączone płynami kosmetycznymi, olejki eteryczne, preparaty do mycia, mydła, dezodoranty osobiste, preparaty kosmetyczne do kąpieli, wody toaletowe, kremy kosmetyczne, mleczka i balsamy do ciała, maseczki, olejki perfumeryjne, pasty i proszki do zębów, żele, mydła, kremy do pillingu, preparaty do makijażu, preparaty kosmetyczne wyszczuplające, perfumy, preparaty do pielęgnacji skóry, szampony, preparaty do pielęgnacji włosów, kremy do rąk, preparaty kosmetyczne do kąpieli dla dzieci i dla niemowląt, kremy kosmetyczne dla dzieci i dla niemowląt, preparaty do kąpieli i do pielęgnacji skóry dla dzieci, **05** środki dezynfekcyjne do celów higienicznych, pieluchy higieniczne, preparaty przeciw moczaniu się, maści lecznicze, kremy lecznicze, zasyпки lecznicze.

(111) **227505** (220) 2007 06 01 (210) 326014
 (151) 2010 02 22 (441) 2007 09 03
 (732) „FARMER” Raniś-Zmyślony Spółka Jawna, Fabianów, PL.
 (540) farmer

(510), (511) **07** pompy, zawory, kompresory, agregaty sprężarkowe, smarownice, łożyska, dmuchawy, imadła, koła pasowe, koła zębate, wały napędowe, napędy pneumatyczne i hydrauliczne do maszyn, obudowy maszyn, prowadnice do maszyn, przekładnie do maszyn, przekładnie zębate, podnośniki, transportery, urządzenia do załadunku i wyładunku, znormalizowane części maszyn, **08** narzędzia ręczne do prac ślusarskich, klucze, nitownice, pompki ręczne, noże, narzędzia ręczne do ścierania, narzędzia i przyrządy ręcznie sterowane, materiały ściernie, **12** pojazdy lądowe i części zamienne do nich, silniki do pojazdów lądowych.

(111) **227506** (220) 2007 07 10 (210) 327574
 (151) 2010 05 12 (441) 2007 10 15
 (732) Centrum Handlowe Felin Spółka z ograniczoną odpowiedzialnością, Warszawa, PL.
 (540)



Kolor znaku: pomarańczowy, czarny

(531) 27.5.1, 29.1.12
 (510), (511) **35** reklama, promocja sprzedaży dla osób trzecich, pomoc w zarządzaniu przedsiębiorstwami handlowymi, organizowanie wystaw w celach handlowych lub reklamowych, wynajmowanie miejsc na umieszczanie ogłoszeń lub reklam, pokazy towarów, orga-

nizowanie targów, **36** dzierżawa majątku nieruchomego, inwestycje kapitałowe, pośrednictwo, administrowanie i zarządzanie majątkiem nieruchomym, wynajmowanie i sprzedaż mieszkań, wynajmowanie pomieszczeń biurowych i handlowych [nieruchomości], **37** budownictwo mieszkaniowe, budowa pawilonów i sklepów targowych.

(111) **227507** (220) 2007 08 24 (210) 329293
 (151) 2010 02 19 (441) 2007 11 26
 (732) Bank Ochrony Środowiska S.A., Warszawa, PL.
 (540) POŻYCZKA PRAKTYCZNA
 (510), (511) **36** ubezpieczenia, działalność finansowa, działalność monetarna związana z majątkiem nieruchomym.

(111) **227508** (220) 2007 08 28 (210) 329402
 (151) 2010 01 07 (441) 2007 12 10
 (732) „BRACIA RUDZIKS” Zakład Przetwórstwa Rolno-Spożywczego Michał Przemysław Rudziks, Strzegowo, PL.
 (540) bracia rudziks

(510), (511) **29** produkty spożywcze i garmażeryjne zawierające: owoce, warzywa, grzyby, ziarna zbóż pochodzenia rolniczego, ogrodniczego i leśnego, wyroby kulinarne i garmażeryjne gotowe lub częściowo gotowe na bazie mięsa, ryb, mąki, serów, jaj, ryżu, kaszy, warzyw, owoców, ziemniaków, takie jak: placki ziemniaczane, krokiety, pasty do kanapek, sałatki warzywne, sałatki owocowo-warzywne, surówki warzywne, warzywa gotowane, warzywa konserwowane, zupy jarzynowe, flaki, bigos, wyroby kulinarne i garmażeryjne gotowe lub częściowo gotowe na bazie mięsa, ryb, paszety mięsne, **30** pyzy, majonezy, sosy, keczupy, pizze, paszteciki, kulebiaki, naleśniki, pierogi, uszka, wyroby kulinarne i garmażeryjne gotowe lub częściowo gotowe na bazie mąki, serów, jaj, ryżu, kaszy, warzyw, owoców, ziemniaków, takie jak: kopytka, kluski, bliny, knedle.

(111) **227509** (220) 2007 09 25 (210) 330575
 (151) 2010 03 05 (441) 2008 01 07
 (732) MBP I Spółka z ograniczoną odpowiedzialnością, Warszawa, PL.
 (540) EMPARK

(510), (511) **35** usługi menedżerskie, prowadzenie interesów osób trzecich, usługi reklamowe, usługi badania rynku, w tym rynku nieruchomości, promocja inwestycji w zakresie nieruchomości, w tym centrów handlowych, usługowych, hotelowych i rozrywkowych, administrowanie i zarządzanie przedsiębiorstwami handlowymi, kompleksowa oferta różnorodnych towarów umożliwiająca nabywcom rozeznanie i zakup tych towarów w sklepach i hurtowniach branży chemicznej, fotograficznej, ogrodniczej, rolniczej, perfumeryjnej, drogerijnej, kosmetycznej, oświetleniowej, farmaceutycznej, medycznej, technicznej, stolarskiej, metalowej, budowlanej, elektrycznej, hydraulicznej, myśliwskiej, wędkarskiej, sportowej, papierniczej, księgarskiej, pamiątkarskiej, artykułów gospodarstwa domowego, komputerowej, ortopedycznej, turystycznej, obuwniczej, zegarmistrzowskiej, muzycznej, meblarskiej, przetwórstwa tworzyw sztucznych, skórzaney, odzieżowej, szcotołarskiej, tekstylnej, włókienniczej, zabawkarskiej, alkoholowej, zoologicznej, tytoniowej, spożywczej w tym mięsnej, rybnej, drobiarskiej, warzywniczej, mleczarskiej, cukierniczej, delikatesowej oraz w sklepach wielobranżowych, supermarketach i galeriach handlowych o asortymentach z tych branż, promocja sprzedaży dla osób trzecich, usługi w zakresie organizowania wystaw dzieł sztuki w celach aukcyjnych, aukcji, wernisaży, pokazy towarów, zarządzanie kolekcjami sztuki, zgrupowanie na rzecz osób trzecich różnych towarów pozwalające nabywcy wygodnie je oglądać i kupować w dużym sklepie wielobranżowym, galerii handlowej i supermarkecie, administrowanie i zarządzanie miejscami wystawowymi dotyczącymi handlu i/lub reklamy, badanie rynku w celach handlowych, dobór personelu za pomocą testów, doradztwo w zakresie organizowania i zarządzania inwestycjami budowlanymi, usługi deweloperskie w formie doradztwa dotyczącego organizowania i zarządzania przedsiębiorstwami budowlanymi oraz dostarczanie informacji o działalności gospodarczej w zakresie budownictwa, **36** ubezpieczenia, analizy finansowe, doradztwo w sprawach finansowych, operacje i usługi finansowe, sprzedaż na kredyt, administrowanie i zarządzanie nieruchomościami, w tym kompleksami handlowymi, usługowymi, hotelowymi i rozrywkowymi, leasing nieruchomości, wydzierżawianie i wynajmowanie

nieruchomości, prowadzenie sklepów ze sprzedażą ratalną, pośrednictwo w najmie i handlu nieruchomościami, prowadzenie punktów wykonujących operacje bankowe, prowadzenie punktów wyceny biżuterii, prowadzenie zbiorów na cele dobroczynne, emisja i obsługa bonów wartościowych i kart kredytowych, usługi wyceny finansowej, prowadzenie kantorów wymiany walut, prowadzenie rozliczeń finansowych transakcji w tym związanych z najmem, kupnem lub sprzedażą nieruchomości, sponsorowanie finansowe, wycena dzieł sztuki, przyjmowanie przedmiotów w depozyt, wycena nieruchomości, usługi doradztwa w zakresie inwestycji, inwestycje kapitałowe, inwestycje na rynku nieruchomości, usługi developerskie w tym tworzenie i pozyskiwanie kapitałów, pośredniczenie w pozyskiwaniu nieruchomości pod inwestycje budowlane, pośredniczenie w zawieraniu umów sprzedaży i wynajmu nieruchomości, powierzchni mieszkalnej, powierzchni handlowej i usługowej, zarządzanie i administrowanie budynkami mieszkalnymi i biurowymi, obsługa budynków mieszkalnych i biurowych, wynajem i pośrednictwo w wynajmie nieruchomości mieszkalnych i biurowych, usługi w zakresie administrowania i wynajmu pomieszczeń handlowych, identyfikacja dzieł sztuki, zarządzanie inwestycjami, **37** usługi budowlane w tym budowa nowych obiektów, wyposażanie w instalacje budowlane, przebudowy, remonty, montaż i naprawy budynków i budowli, usługi instalacyjne hydrauliczne, elektryczne i wentylacyjne, naprawa i czyszczenie pojazdów w stacjach obsługi, informowanie o materiałach budowlanych, sprzątanie budynków, prowadzenie punktów usług pralniczych, instalowanie, konserwacja i naprawy komputerów, budowanie pawilonów handlowych i sklepów, wynajmowanie kopiarek, budowa i naprawy obiektów magazynowych, instalacja, konserwacja i naprawy maszyn, montaż rusztowań, mycie okien, instalowanie i naprawy instalacji grzewczych, klimatyzacyjnych i chłodniczych, usługi w zakresie naprawy i wymiany opon samochodowych, instalowanie i naprawy urządzeń przeciwpożarowych i antywłamaniowych, instalowanie i naprawy urządzeń łączności w tym telefonów, wypożyczanie konstrukcji przenośnych, usługi w zakresie nadzoru budowlanego w tym nadzór budowlany w ramach usług deweloperskich, **39** dostarczanie towarów, dystrybucja gazet, dystrybucja towarów, informacja o składowaniu, informacja o transporcie, wypożyczanie kontenerów magazynowych, wypożyczanie chłodziarek i ład chłodniczych, magazynowanie, wynajmowanie magazynów, pakowanie towarów, pośrednictwo transportowe, wynajmowanie powierzchni w celu sprzedaży samochodów, dostarczanie zgodnie z zamówieniem przedmiotów wyposażenia, mebli i artykułów dekoracyjnych do wnętrza mieszkalnych, biur i pomieszczeń handlowych, **42** usługi w zakresie budowy i analiz systemów komputerowych, usługi w zakresie badania i udoskonalania nowych produktów, dekoracja wnętrz, odpłatne udostępnianie komputerowych baz danych, wypożyczanie komputerów, konserwacja oprogramowania komputerów, usługi w zakresie grafiki artystycznej, projektowanie architektoniczne i budowlane, informacja o modzie, dekorowanie i projektowanie wnętrz mieszkalnych, biur i pomieszczeń handlowych, nadzór wykonawczy w zakresie projektowania architektonicznego i budowlanego, usługi w zakresie planowania urbanistycznego w tym projektowanie, realizacja i nadzór wykonawczy projektów z tego zakresu, **44** projektowanie i urządzenie przestrzeni wokół budynków mieszkalnych, biurowych i handlowych, **45** usługi w zakresie ochrony budynków mieszkalnych i biurowych, ochrona mienia, opieka prawna, administrowanie prawami autorskimi w zakresie dzieł sztuki, obsługa prawna inwestycji budowlanych, wynajmu, sprzedaży i pośrednictwa w handlu nieruchomościami.

(111) **227510** (220) 2007 09 25 (210) 330576
 (151) 2010 03 05 (441) 2008 01 07
 (732) MBP I Spółka z ograniczoną odpowiedzialnością,
 Warszawa, PL.
 (540)



Kolor znaku: biały, niebieski, czarny
 (531) 1.13.1, 1.13.10, 27.5.1, 29.1.13

(510), (511) **35** usługi menedżerskie, prowadzenie interesów osób trzecich, usługi reklamowe, usługi badania rynku, w tym rynku nieruchomości, promocja inwestycji w zakresie nieruchomości, w tym centrów handlowych, usługowych, hotelowych i rozrywkowych, administrowanie i zarządzanie przedsiębiorstwami handlowymi, kompleksowa oferta różnorodnych towarów umożliwiająca nabywcom rozpoznanie i zakup tych towarów w sklepach i hurtowniach branży chemicznej, fotograficznej, ogrodniczej, rolniczej, perfumeryjnej, drogerijnej, kosmetycznej, oświetleniowej, farmaceutycznej, medycznej, technicznej, stolarskiej, metalowej, budowlanej, elektrycznej, hydraulicznej, myśliwskiej, wędkarskiej, sportowej, papierniczej, księgarskiej, pamiątkarskiej, artykułów gospodarstwa domowego, komputerowej, ortopedycznej, turystycznej, obuwniczej, zegarmistrzowskiej, muzycznej, meblarskiej, przetwórstwa tworzyw sztucznych, skórzaney, odzieżowej, szcztokarskiej, tekstylnej, włókienniczej, zabawkarskiej, alkoholowej, zoologicznej, tytoniowej, spożywczej w tym mięsnej, rybnej, drobiarskiej, warzywniczej, mleczarskiej, cukierniczej, delikatesowej oraz w sklepach wielobranżowych, supermarketach i galeriach handlowych o asortymentach z tych branż, promocja sprzedaży dla osób trzecich, usługi w zakresie organizowania wystaw dzieł sztuki w celach aukcyjnych, aukcji, wernisaży, pokazy towarów, zarządzanie kolekcjami sztuki, zgrupowanie na rzecz osób trzecich różnych towarów pozwalające nabywcy wygodnie je oglądać i kupować w dużym sklepie wielobranżowym, galerii handlowej i supermarkecie, administrowanie i zarządzanie miejscami wystawowymi dotyczącymi handlu i/lub reklamy, badanie rynku w celach handlowych, dobór personelu za pomocą testów, doradztwo w zakresie organizowania i zarządzania inwestycjami budowlanymi, usługi developerskie w formie doradztwa dotyczącego organizowania i zarządzania przedsiębiorstwami budowlanymi oraz dostarczanie informacji o działalności gospodarczej w zakresie budownictwa, **36** ubezpieczenia, analizy finansowe, doradztwo w sprawach finansowych, operacje i usługi finansowe, sprzedaż na kredyt, administrowanie i zarządzanie nieruchomościami, w tym kompleksami handlowymi, usługowymi, hotelowymi i rozrywkowymi, leasing nieruchomości, wydzierżawianie i wynajmowanie nieruchomości, prowadzenie sklepów ze sprzedażą ratalną, pośrednictwo w najmie i handlu nieruchomościami, prowadzenie punktów wykonujących operacje bankowe, prowadzenie punktów wyceny biżuterii, prowadzenie zbiorów na cele dobroczynne, emisja i obsługa bonów wartościowych i kart kredytowych, usługi wyceny finansowej, prowadzenie kantorów wymiany walut, prowadzenie rozliczeń finansowych transakcji w tym związanych z najmem, kupnem lub sprzedażą nieruchomości, sponsorowanie finansowe, wycena dzieł sztuki, przyjmowanie przedmiotów w depozyt, wycena nieruchomości, usługi doradztwa w zakresie inwestycji, inwestycje kapitałowe, inwestycje na rynku nieruchomości, usługi developerskie w tym tworzenie i pozyskiwanie kapitałów, pośredniczenie w pozyskiwaniu nieruchomości pod inwestycje budowlane, pośredniczenie w zawieraniu umów sprzedaży i wynajmu nieruchomości, powierzchni mieszkalnej, powierzchni handlowej i usługowej, zarządzanie i administrowanie budynkami mieszkalnymi i biurowymi, obsługa budynków mieszkalnych i biurowych, wynajem i pośrednictwo w wynajmie nieruchomości mieszkalnych i biurowych, usługi w zakresie administrowania i wynajmu pomieszczeń handlowych, identyfikacja dzieł sztuki, zarządzanie inwestycjami, **37** usługi budowlane w tym budowa nowych obiektów, wyposażanie w instalacje budowlane, przebudowy, remonty, montaż i naprawy budynków i budowli, usługi instalacyjne hydrauliczne, elektryczne i wentylacyjne, naprawa i czyszczenie pojazdów w stacjach obsługi, informowanie o materiałach budowlanych, sprzątanie budynków, prowadzenie punktów usług pralniczych, instalowanie, konserwacja i naprawy komputerów, budowanie pawilonów handlowych i sklepów, wynajmowanie kopiarek, budowa i naprawy obiektów magazynowych, instalacja, konserwacja i naprawy maszyn, montaż rusztowań, mycie okien, instalowanie i naprawy instalacji grzewczych, klimatyzacyjnych i chłodniczych, usługi w zakresie naprawy i wymiany opon samochodowych, instalowanie i naprawy urządzeń przeciwpożarowych i antywłamaniowych, instalowanie i naprawy urządzeń łączności w tym telefonów, wypożyczanie konstrukcji przenośnych, usługi w zakresie nadzoru budowlanego w tym nadzór budowlany w ramach usług deweloperskich, **39** usługi związane z prowadzeniem parkingów samochodowych, transport autobusami, dostarczanie towarów, dystrybucja gazet, dystrybucja towarów, informacja o składowaniu, informacja o transporcie, wypożyczanie kontenerów magazynowych, wypożyczanie chłodziarek

i lad chłodniczych, magazynowanie, wynajmowanie magazynów, pakowanie towarów, pośrednictwo transportowe, wynajmowanie powierzchni w celu sprzedaży samochodów, dostarczanie zgodnie z zamówieniem przedmiotów wyposażenia, mebli i artykułów dekoracyjnych do wnętrz mieszkalnych, biur i pomieszczeń handlowych, **42** usługi w zakresie budowy i analiz systemów komputerowych, usługi w zakresie badania i udoskonalania nowych produktów, dekoracja wnętrz, odpłatne udostępnianie komputerowych baz danych, wypożyczanie komputerów, konserwacja oprogramowania komputerów, usługi w zakresie grafiki artystycznej, projektowanie architektoniczne i budowlane, informacja o modzie, dekorowanie i projektowanie wnętrz mieszkalnych, biur i pomieszczeń handlowych, nadzór wykonawczy w zakresie projektowania architektonicznego i budowlanego, usługi w zakresie planowania urbanistycznego w tym projektowanie, realizacja i nadzór wykonawczy projektów z tego zakresu, **44** projektowanie i urządzenie przestrzeni wokół budynków mieszkalnych, biurowych i handlowych, **45** usługi w zakresie ochrony budynków mieszkalnych i biurowych, ochrona mienia, opieka prawna, administrowanie prawami autorskimi w zakresie dzieł sztuki, obsługa prawna inwestycji budowlanych, wynajmu, sprzedaży i pośrednictwa w handlu nieruchomościami.

(111) **227511** (220) 2007 09 25 (210) 330577
 (151) 2010 03 05 (441) 2008 01 07
 (732) MBP I Spółka z ograniczoną odpowiedzialnością,
 Warszawa, PL.
 (540)



Kolor znaku: czarny, niebieski, biały

(531) 1.13.1, 1.13.10, 27.5.1, 29.1.13
 (510), (511) **35** usługi menedżerskie, prowadzenie interesów osób trzecich, usługi reklamowe, usługi badania rynku, w tym rynku nieruchomości, promocja inwestycji w zakresie nieruchomości, w tym centrów handlowych, usługowych, hotelowych i rozrywkowych, administrowanie i zarządzanie przedsiębiorstwami handlowymi, kompleksowa oferta różnorodnych towarów umożliwiającą nabywcom rozeznanie i zakup tych towarów w sklepach i hurtowniach branży chemicznej, fotograficznej, ogrodniczej, rolniczej, perfumeryjnej, drogerijnej, kosmetycznej, oświetleniowej, farmaceutycznej, medycznej, technicznej, stolarskiej, metalowej, budowlanej, elektrycznej, hydraulicznej, myśliwskiej, wędkarskiej, sportowej, papierniczej, księgarskiej, pamiątkarskiej, artykułów gospodarstwa domowego, komputerowej, ortopedycznej, turystycznej, obuwniczej, zegarmistrzowskiej, muzycznej, meblarskiej, przetwórstwa tworzyw sztucznych, skórzanej, odzieżowej, szczerkarskiej, tekstylnej, włókienniczej, zabawkarskiej, alkoholowej, zoologicznej, tytoniowej, spożywczej w tym mięsnej, rybnej, drobiarskiej, warzywniczej, mleczarskiej, cukierniczej, delikatesowej oraz w sklepach wielobranżowych, supermarketach i galeriach handlowych o asortymentach z tych branż, promocja sprzedaży dla osób trzecich, usługi w zakresie organizowania wystaw dzieł sztuki w celach aukcyjnych, aukcji, wernisaży, pokazy towarów, zarządzanie kolekcjami sztuki, zgrupowanie na rzecz osób trzecich różnych towarów pozwalające nabywcy wygodnie je oglądać i kupować w dużym sklepie wielobranżowym, galerii handlowej i supermarkecie, administrowanie i zarządzanie miejscami wystawowymi dotyczącymi handlu i/lub reklamy, badanie rynku w celach handlowych, dobór personelu za pomocą testów, doradztwo w zakresie organizowania i zarządzania inwestycjami budowlanymi, usługi deweloperskie w formie doradztwa dotyczącego organizowania i zarządzania przedsiębiorstwami budowlanymi oraz dostarczanie informacji o działalności gospodarczej w zakresie budownictwa, **36** ubezpieczenia, analizy finansowe, doradztwo w sprawach finansowych, operacje i usługi finansowe, sprzedaż na kredyt, administrowanie i zarządzanie nieruchomościami, w tym kompleksami handlowymi, usługowymi, hotelowymi i rozrywkowymi, leasing nieruchomości, wydzierżawianie i wynajmowanie nieruchomości, prowadzenie sklepów ze sprzedażą ratalną, pośrednictwo w najmie i handlu nieruchomościami, prowadzenie punktów wykonujących operacje bankowe, prowadzenie punktów wyceny biżuterii, prowadzenie zbiorów na cele dobroczynne, emisja i obsługa

bonów wartościowych i kart kredytowych, usługi wyceny finansowej, prowadzenie kantorów wymiany walut, prowadzenie rozliczeń finansowych transakcji w tym związanych z najmem, kupnem lub sprzedażą nieruchomości, sponsorowanie finansowe, wycena dzieł sztuki, przyjmowanie przedmiotów w depozyt, wycena nieruchomości, usługi doradztwa w zakresie inwestycji, inwestycje kapitałowe, inwestycje na rynku nieruchomości, usługi deweloperskie w tym tworzenie i pozyskiwanie kapitałów, pośredniczenie w pozyskiwaniu nieruchomości pod inwestycje budowlane, pośredniczenie w zawieraniu umów sprzedaży i wynajmu nieruchomości, powierzchni mieszkalnej, powierzchni handlowej i usługowej, zarządzanie i administrowanie budynkami mieszkalnymi i biurowymi, obsługa budynków mieszkalnych i biurowych, wynajem i pośrednictwo w wynajmie nieruchomości mieszkalnych i biurowych, usługi w zakresie administrowania i wynajmu pomieszczeń handlowych, identyfikacja dzieł sztuki, zarządzanie inwestycjami, **37** usługi budowlane w tym budowa nowych obiektów, wyposażanie w instalacje budowlane, przebudowy, remonty, montaż i naprawy budynków i budowli, usługi instalacyjne hydrauliczne, elektryczne i wentylacyjne, naprawa i czyszczenie pojazdów w stacjach obsługi, informowanie o materiałach budowlanych, sprzątanie budynków, prowadzenie punktów usług pralniczych, instalowanie, konserwacja i naprawy komputerów, budowanie pawilonów handlowych i sklepów, wynajmowanie kopiarek, budowa i naprawy obiektów magazynowych, instalacja, konserwacja i naprawy maszyn, montaż rusztowań, mycie okien, instalowanie i naprawy instalacji grzewczych, klimatyzacyjnych i chłodniczych, usługi w zakresie naprawy i wymiany opon samochodowych, instalowanie i naprawy urządzeń przeciwpożarowych i antywłamaniowych, instalowanie i naprawy urządzeń łączności w tym telefonów, wypożyczanie konstrukcji przenośnych, usługi w zakresie nadzoru budowlanego w tym nadzór budowlany w ramach usług deweloperskich, **39** usługi związane z prowadzeniem parkingów samochodowych, transport autobusami, dostarczanie towarów, dystrybucja gazet, dystrybucja towarów, informacja o składowaniu, informacja o transporcie, wypożyczanie kontenerów magazynowych, wypożyczanie chłodziarek i lad chłodniczych, magazynowanie, wynajmowanie magazynów, pakowanie towarów, pośrednictwo transportowe, wynajmowanie powierzchni w celu sprzedaży samochodów, dostarczanie zgodnie z zamówieniem przedmiotów wyposażenia, mebli i artykułów dekoracyjnych do wnętrz mieszkalnych, biur i pomieszczeń handlowych, **42** usługi w zakresie budowy i analiz systemów komputerowych, usługi w zakresie badania i udoskonalania nowych produktów, dekoracja wnętrz, odpłatne udostępnianie komputerowych baz danych, wypożyczanie komputerów, konserwacja oprogramowania komputerów, usługi w zakresie grafiki artystycznej, projektowanie architektoniczne i budowlane, informacja o modzie, dekorowanie i projektowanie wnętrz mieszkalnych, biur i pomieszczeń handlowych, nadzór wykonawczy w zakresie projektowania architektonicznego i budowlanego, usługi w zakresie planowania urbanistycznego w tym projektowanie, realizacja i nadzór wykonawczy projektów z tego zakresu, **44** projektowanie i urządzenie przestrzeni wokół budynków mieszkalnych, biurowych i handlowych, **45** usługi w zakresie ochrony budynków mieszkalnych i biurowych, ochrona mienia, opieka prawna, administrowanie prawami autorskimi w zakresie dzieł sztuki, obsługa prawna inwestycji budowlanych, wynajmu, sprzedaży i pośrednictwa w handlu nieruchomościami.

(111) **227512** (220) 2007 09 25 (210) 330578
 (151) 2010 03 05 (441) 2008 01 07
 (732) MBP I Spółka z ograniczoną odpowiedzialnością,
 Warszawa, PL.
 (540)



Kolor znaku: czarny, niebieski, biały

(531) 26.1.1, 26.11.3, 26.11.13, 26.11.25, 27.5.1, 29.1.13

(510), (511) **35** usługi menedżerskie, prowadzenie interesów osób trzecich, usługi reklamowe, usługi badania rynku, w tym rynku nieruchomości, promocja inwestycji w zakresie nieruchomości, w tym centrów handlowych, usługowych, hotelowych i rozrywkowych, administrowanie i zarządzanie przedsiębiorstwami handlowymi, kompleksowa oferta różnorodnych towarów umożliwiającą nabywcom rozpoznanie i zakup tych towarów w sklepach i hurtowniach branży chemicznej, fotograficznej, ogrodniczej, rolniczej, perfumeryjnej, drogeryjnej, kosmetycznej, oświetleniowej, farmaceutycznej, medycznej, technicznej, stolarskiej, metalowej, budowlanej, elektrycznej, hydraulicznej, myśliwskiej, wędkarskiej, sportowej, papierniczej, księgarskiej, pamiątkarskiej, artykułów gospodarstwa domowego, komputerowej, ortopedycznej, turystycznej, obuwniczej, zegarmistrzowskiej, muzycznej, meblarskiej, przetwórstwa tworzyw sztucznych, skórzanej, odzieżowej, szcztokarskiej, tekstylnej, włókienniczej, zabawkarskiej, alkoholowej, zoologicznej, tytoniowej, spożywczej w tym mięsnej, rybnej, drobiarskiej, warzywniczej, mleczarskiej, cukierniczej, delikatesowej oraz w sklepach wielobranżowych, supermarketach i galeriach handlowych o asortymentach z tych branż, promocja sprzedaży dla osób trzecich, usługi w zakresie organizowania wystaw dzieł sztuki w celach aukcyjnych, aukcji, wernisaży, pokazy towarów, zarządzanie kolekcjami sztuki, zgrupowanie na rzecz osób trzecich różnych towarów pozwalające nabywcy wygodnie je oglądać i kupować w dużym sklepie wielobranżowym, galerii handlowej i supermarkecie, administrowanie i zarządzanie miejscami wystawowymi dotyczącymi handlu i/lub reklamy, badanie rynku w celach handlowych, dobór personelu za pomocą testów, doradztwo w zakresie organizowania i zarządzania inwestycjami budowlanymi, usługi deweloperskie w formie doradztwa dotyczącego organizowania i zarządzania przedsiębiorstwami budowlanymi oraz dostarczanie informacji o działalności gospodarczej w zakresie budownictwa, **36** ubezpieczenia, analizy finansowe, doradztwo w sprawach finansowych, operacje i usługi finansowe, sprzedaż na kredyt, administrowanie i zarządzanie nieruchomościami, w tym kompleksami handlowymi, usługowymi, hotelowymi i rozrywkowymi, leasing nieruchomości, wydzierżawianie i wynajmowanie nieruchomości, prowadzenie sklepów ze sprzedażą ratalną, pośrednictwo w najmie i handlu nieruchomościami, prowadzenie punktów wykonujących operacje bankowe, prowadzenie punktów wyceny biżuterii, prowadzenie zbiórek na cele dobroczynne, emisja i obsługa bonów wartościowych i kart kredytowych, usługi wyceny finansowej, prowadzenie kantorów wymiany walut, prowadzenie rozliczeń finansowych transakcji w tym związanych z najmem, kupnem lub sprzedażą nieruchomości, sponsorowanie finansowe, wycena dzieł sztuki, przyjmowanie przedmiotów w depozyt, wycena nieruchomości, usługi doradztwa w zakresie inwestycji, inwestycje kapitałowe, inwestycje na rynku nieruchomości, usługi developerskie w tym tworzenie i pozyskiwanie kapitałów, pośredniczenie w pozyskiwaniu nieruchomości pod inwestycje budowlane, pośredniczenie w zawieraniu umów sprzedaży i wynajmu nieruchomości, powierzchni mieszkalnej, powierzchni handlowej i usługowej, zarządzanie i administrowanie budynkami mieszkalnymi i biurowymi, obsługa budynków mieszkalnych i biurowych, wynajem i pośrednictwo w wynajmie nieruchomości mieszkalnych i biurowych, usługi w zakresie administrowania i wynajmu pomieszczeń handlowych, identyfikacja dzieł sztuki, zarządzanie inwestycjami, **37** usługi budowlane w tym budowa nowych obiektów, wyposażanie w instalacje budowlane, przebudowy, remonty, montaż i naprawy budynków i budowli, usługi instalacyjne hydrauliczne, elektryczne i wentylacyjne, naprawa i czyszczenie pojazdów w stacjach obsługi, informowanie o materiałach budowlanych, sprzątanie budynków, prowadzenie punktów usług pralniczych, instalowanie, konserwacja i naprawy komputerów, budowanie pawilonów handlowych i sklepów, wynajmowanie kopiarek, budowa i naprawy obiektów magazynowych, instalacja, konserwacja i naprawy maszyn, montaż rusztowań, mycie okien, instalowanie i naprawy instalacji grzewczych, klimatyzacyjnych i chłodniczych, usługi w zakresie naprawy i wymiany opon samochodowych, instalowanie i naprawy urządzeń przeciwpożarowych i antywłamaniowych, instalowanie i naprawy urządzeń łączności w tym telefonów, wypożyczanie konstrukcji przenośnych, usługi w zakresie nadzoru budowlanego w tym nadzór budowlany w ramach usług deweloperskich, **39** usługi związane z prowadzeniem parkingów samochodowych, transport autobusami, dostarczanie towarów, dystrybucja gazet, dystrybucja towarów, informacja o składowaniu, informacja o transporcie, wypożyczanie kontenerów magazynowych, wypożyczanie chłodziarek i lad chłodniczych, magazynowanie, wynajmowanie magazynów, pakowanie towarów, pośrednictwo transporto-

we, wynajmowanie powierzchni w celu sprzedaży samochodów, dostarczanie zgodnie z zamówieniem przedmiotów wyposażenia, mebli i artykułów dekoracyjnych do wnętrza mieszkalnych, biur i pomieszczeń handlowych, **42** usługi w zakresie budowy i analiz systemów komputerowych, usługi w zakresie badania i udoskonalania nowych produktów, dekoracja wnętrz, odpłatne udostępnianie komputerowych baz danych, wypożyczanie komputerów, konserwacja oprogramowania komputerów, usługi w zakresie grafiki artystycznej, projektowanie architektoniczne i budowlane, informacja o modzie, dekorowanie i projektowanie wnętrz mieszkalnych, biur i pomieszczeń handlowych, nadzór wykonawczy w zakresie projektowania architektonicznego i budowlanego, usługi w zakresie planowania urbanistycznego w tym projektowanie, realizacja i nadzór wykonawczy projektów z tego zakresu, **44** projektowanie i urządzenie przestrzeni wokół budynków mieszkalnych, biurowych i handlowych, **45** usługi w zakresie ochrony budynków mieszkalnych i biurowych, ochrona mienia, opieka prawna, administrowanie prawami autorskimi w zakresie dzieł sztuki, obsługa prawna inwestycji budowlanych, wynajmu, sprzedaży i pośrednictwa w handlu nieruchomościami.

(111) **227513** (220) 2007 09 25 (210) 330579
 (151) 2010 03 05 (441) 2008 01 07
 (732) MBP I Spółka z ograniczoną odpowiedzialnością,
 Warszawa, PL.
 (540)



Kolor znaku: biały, niebieski, czarny

(531) 26.1.1, 26.11.3, 26.11.13, 26.11.25, 27.5.1, 29.1.13

(510), (511) **35** usługi menedżerskie, prowadzenie interesów osób trzecich, usługi reklamowe, usługi badania rynku, w tym rynku nieruchomości, promocja inwestycji w zakresie nieruchomości, w tym centrów handlowych, usługowych, hotelowych i rozrywkowych, administrowanie i zarządzanie przedsiębiorstwami handlowymi, kompleksowa oferta różnorodnych towarów umożliwiającą nabywcom rozpoznanie i zakup tych towarów w sklepach i hurtowniach branży chemicznej, fotograficznej, ogrodniczej, rolniczej, perfumeryjnej, drogeryjnej, kosmetycznej, oświetleniowej, farmaceutycznej, medycznej, technicznej, stolarskiej, metalowej, budowlanej, elektrycznej, hydraulicznej, myśliwskiej, wędkarskiej, sportowej, papierniczej, księgarskiej, pamiątkarskiej, artykułów gospodarstwa domowego, komputerowej, ortopedycznej, turystycznej, obuwniczej, zegarmistrzowskiej, muzycznej, meblarskiej, przetwórstwa tworzyw sztucznych, skórzanej, odzieżowej, szcztokarskiej, tekstylnej, włókienniczej, zabawkarskiej, alkoholowej, zoologicznej, tytoniowej, spożywczej w tym mięsnej, rybnej, drobiarskiej, warzywniczej, mleczarskiej, cukierniczej, delikatesowej oraz w sklepach wielobranżowych, supermarketach i galeriach handlowych o asortymentach z tych branż, promocja sprzedaży dla osób trzecich, usługi w zakresie organizowania wystaw dzieł sztuki w celach aukcyjnych, aukcji, wernisaży, pokazy towarów, zarządzanie kolekcjami sztuki, zgrupowanie na rzecz osób trzecich różnych towarów pozwalające nabywcy wygodnie je oglądać i kupować w dużym sklepie wielobranżowym, galerii handlowej i supermarkecie, administrowanie i zarządzanie miejscami wystawowymi dotyczącymi handlu i/lub reklamy, badanie rynku w celach handlowych, dobór personelu za pomocą testów, doradztwo w zakresie organizowania i zarządzania inwestycjami budowlanymi, usługi deweloperskie w formie doradztwa dotyczącego organizowania i zarządzania przedsiębiorstwami budowlanymi oraz dostarczanie informacji o działalności gospodarczej w zakresie budownictwa, **36** ubezpieczenia, analizy finansowe, doradztwo w sprawach finansowych, operacje i usługi finansowe, sprzedaż na kredyt, administrowanie i zarządzanie nieruchomościami, w tym kompleksami handlowymi, usługowymi, hotelowymi i rozrywkowymi, leasing nieruchomości, wydzierżawianie i wynajmowanie nieruchomości, prowadzenie sklepów ze sprzedażą ratalną, pośrednictwo w najmie i handlu nieruchomościami, prowadzenie punktów wykonujących operacje bankowe, prowadzenie punktów wyceny biżuterii, prowadzenie zbiórek na cele dobroczynne, emisja i obsługa

bonów wartościowych i kart kredytowych, usługi wyceny finansowej, prowadzenie kantorów wymiany walut, prowadzenie rozliczeń finansowych transakcji w tym związanych z najmem, kupnem lub sprzedażą nieruchomości, sponsorowanie finansowe, wycena dzieł sztuki, przyjmowanie przedmiotów w depozyt, wycena nieruchomości, usługi doradztwa w zakresie inwestycji, inwestycje kapitałowe, inwestycje na rynku nieruchomości, usługi developerskie w tym tworzenie i pozyskiwanie kapitałów, pośredniczenie w pozyskiwaniu nieruchomości pod inwestycje budowlane, pośredniczenie w zawieraniu umów sprzedaży i wynajmu nieruchomości, powierzchni mieszkalnej, powierzchni handlowej i usługowej, zarządzanie i administrowanie budynkami mieszkalnymi i biurowymi, obsługa budynków mieszkalnych i biurowych, wynajem i pośrednictwo w wynajmie nieruchomości mieszkalnych i biurowych, usługi w zakresie administrowania i wynajmu pomieszczeń handlowych, identyfikacja dzieł sztuki, zarządzanie inwestycjami, **37** usługi budowlane w tym budowa nowych obiektów, wyposażanie w instalacje budowlane, przebudowy, remonty, montaż i naprawy budynków i budowli, usługi instalacyjne hydrauliczne, elektryczne i wentylacyjne, naprawa i czyszczenie pojazdów w stacjach obsługi, informowanie o materiałach budowlanych, sprzątanie budynków, prowadzenie punktów usług pralniczych, instalowanie, konserwacja i naprawy komputerów, budowanie pawilonów handlowych i sklepów, wynajmowanie kopiarek, budowa i naprawy obiektów magazynowych, instalacja, konserwacja i naprawy maszyn, montaż rusztowań, mycie okien, instalowanie i naprawy instalacji grzewczych, klimatyzacyjnych i chłodniczych, usługi w zakresie naprawy i wymiany opon samochodowych, instalowanie i naprawy urządzeń przeciwpożarowych i antywłamaniowych, instalowanie i naprawy urządzeń łączności w tym telefonów, wypożyczanie konstrukcji przenośnych, usługi w zakresie nadzoru budowlanego w tym nadzór budowlany w ramach usług deweloperskich, **39** usługi związane z prowadzeniem parkingów samochodowych, transport autobusami, dostarczanie towarów, dystrybucja gazet, dystrybucja towarów, informacja o składowaniu, informacja o transporcie, wypożyczanie kontenerów magazynowych, wypożyczanie chłodziarek i lad chłodniczych, magazynowanie, wynajmowanie magazynów, pakowanie towarów, pośrednictwo transportowe, wynajmowanie powierzchni w celu sprzedaży samochodów, dostarczanie zgodnie z zamówieniem przedmiotów wyposażenia, mebli i artykułów dekoracyjnych do wnętrz mieszkalnych, biur i pomieszczeń handlowych, **42** usługi w zakresie budowy i analiz systemów komputerowych, usługi w zakresie badania i udoskonalania nowych produktów, dekoracja wnętrz, odpłatne udostępnianie komputerowych baz danych, wypożyczanie komputerów, konserwacja oprogramowania komputerów, usługi w zakresie grafiki artystycznej, projektowanie architektoniczne i budowlane, informacja o modzie, dekorowanie i projektowanie wnętrz mieszkalnych, biur i pomieszczeń handlowych, nadzór wykonawczy w zakresie projektowania architektonicznego i budowlanego, usługi w zakresie planowania urbanistycznego w tym projektowanie, realizacja i nadzór wykonawczy projektów z tego zakresu, **44** projektowanie i urządzenie przestrzeni wokół budynków mieszkalnych, biurowych i handlowych, **45** usługi w zakresie ochrony budynków mieszkalnych i biurowych, ochrona mienia, opieka prawna, administrowanie prawami autorskimi w zakresie dzieł sztuki, obsługa prawna inwestycji budowlanych, wynajmu, sprzedaży i pośrednictwa w handlu nieruchomościami.

(111) **227514** (220) 2007 10 01 (210) 330817
 (151) 2010 05 06 (441) 2008 01 07
 (732) EURO FASHION Sławomir Woś, Pruszcz Gdański, PL.
 (540) supernail professional

(510), (511) **03** środki czystości, kosmetyki, preparaty do pielęgnacji dłoni i stóp, lakiery do paznokci, **05** preparaty farmaceutyczne, **08** przybory i zestawy do pielęgnacji dłoni i stóp, **44** usługi w zakresie prowadzenia salonów pielęgnacji dłoni i stóp.

(111) **227515** (220) 2008 02 13 (210) 336547
 (151) 2010 03 30 (441) 2008 05 26
 (732) TRAVELPHOTO Systemy Obrazowania Krzysztof Kobus, Warszawa, PL.
 (540)



Kolor znaku: czerwony, niebieski
 (531) 27.5.1, 29.1.12

(510), (511) **09** płyty CD, elektroniczne katalogi zdjęć, fotografie na nośniku elektronicznym, **16** fotografie, gazety, czasopisma, magazyny, albumy, książki, podręczniki, białe tyny, mapy i atlasy, druki, afisze (plakaty), **35** usługi reklamowe-wykonywanie zdjęć w celach reklamowych, prowadzenie sklepu internetowego ze zdjęciami, reklamy on-line w sieci komputerowej, internetowej i korespondencyjne usługi prowadzenia sprzedaży na rzecz osób trzecich towarów z branży fotograficznej w sklepie i/lub hurtowni oraz za pośrednictwem Internetu w tym m.in. takich jak: zdjęcia w formie elektronicznej, gotowe odbitki, sprzęt i akcesoria fotograficzne, multimedia, **41** usługi agencji fotograficznej w zakresie fotografowania i wykonywania zdjęć oraz wykorzystywania ich do produkcji multimediów, reklamy, różnorodnych wydawnictw, na zamówienie klientów, dla potrzeb stron internetowych, itp., publikacje elektroniczne on-line, reportaże fotograficzne, publikowanie książek oraz książek elektronicznych, organizowanie wystaw kulturalnych lub edukacyjnych, publikowanie tekstów [innych niż teksty reklamowe], pisanie scenariuszy, produkcja filmów, produkcja i montaż programów radiowych i telewizyjnych, filmowanie, usługi w zakresie wykonywania fotografii w zakładzie fotograficznym, **42** usługi artystów grafików, tworzenie i utrzymywanie stron internetowych dla osób trzecich, tworzenie komputerowych baz danych.

(111) **227516** (220) 2008 03 05 (210) 337740
 (151) 2009 07 30 (441) 2008 06 09
 (732) „JURAND” Browary Warmińsko-Mazurskie Spółka z o.o., Olsztyn, PL.
 (540)



Kolor znaku: ciemnobrązowy, jasnobrązowy, zielony
 (531) 3.4.11, 3.4.13, 9.1.10, 25.1.15, 27.5.1, 29.1.13
 (510), (511) **32** piwo.

(111) **227517** (220) 2008 03 05 (210) 337742
 (151) 2009 07 30 (441) 2008 06 09
 (732) „JURAND” Browary Warmińsko-Mazurskie Spółka z o.o., Olsztyn, PL.
 (540)



Kolor znaku: ciemnobrązowy, zielony, jasnobrązowy
 (531) 3.4.11, 3.4.13, 9.1.10, 19.7.1, 25.1.15, 27.5.1, 29.1.13
 (510), (511) **32** piwo.

(111) **227518** (220) 2008 03 09 (210) 337889
 (151) 2010 02 18 (441) 2008 06 09
 (732) VIDCOM.PL Spółka z ograniczoną odpowiedzialnością,
 Katowice, PL.
 (540)



Kolor znaku: zielony, różowy, biały, czarny

(531) 2.3.25, 26.1.1, 27.5.1, 29.1.14

(510), (511) **09** programy komputerowe, programy komputerowe do technicznych (informatycznych) rozwiązań komunikacji na odległość; urządzenia do nagrywania, transmisji lub reprodukcji dźwięku lub obrazu; sprzęt i oprogramowanie telekomunikacyjne, sprzęt i oprogramowanie wideokonferencyjne; komputery, akcesoria i sprzęt komputerowy, komputerowe urządzenia peryferyjne; czyste i nagrane nośniki danych, **38** usługi telekomunikacyjne w zakresie umożliwienia porozumienia się na odległość oraz w zakresie przekazywania danych, dźwięku i obrazu na odległość, wideokomunikacja; przesyłanie wiadomości, danych, głosu i obrazu na odległość, emisje telewizyjne i radiowe, usługi interaktywnej komunikacji oraz umożliwiania interaktywnego, elektronicznego i audiowizualnego komunikowania się i przekazywania informacji na odległość, łączność elektroniczna, transmisje internetowe, wideokomunikacja za pośrednictwem Internetu, wideokonferencje on-line, obsługa wideokonferencji, usługi w zakresie umożliwiania komunikowania się oraz wymiany informacji i konwersacji w czasie rzeczywistym za pośrednictwem Internetu; prowadzenie forum on-line, usługi w zakresie poczty elektronicznej, przesyłanie danych, wiadomości, dźwięku i obrazu po przez portale komunikacyjne i informacyjne, rozpowszechnianie programów i informacji za pośrednictwem sieci informatycznych-Internetu; agencje informacyjne, informacja o powyższych usługach, **41** rozrywka, publikowanie tekstów o tematyce erotycznej, organizacja i produkcja widowisk audio-wizualnych, produkcja filmów, programy radiowe i telewizyjne, reportaże, usługi w zakresie organizacji imprez artystycznych, estradowych, sportowych, rekreacyjnych; informacja o ww. usługach, świadczenie ww. usług przez Internet.

(111) **227519** (220) 2008 03 09 (210) 337890
 (151) 2010 02 18 (441) 2008 06 09
 (732) VIDCOM.PL Spółka z ograniczoną odpowiedzialnością,
 Katowice, PL.
 (540)



Kolor znaku: zielony, różowy, biały, czarny

(531) 4.5.3, 14.7.1, 26.1.1, 27.5.1, 29.1.14

(510), (511) **09** programy komputerowe, programy komputerowe do technicznych (informatycznych) rozwiązań komunikacji na odległość; urządzenia do nagrywania, transmisji lub reprodukcji dźwięku lub obrazu; sprzęt i oprogramowanie telekomunikacyjne, sprzęt i oprogramowanie wideokonferencyjne; komputery, akcesoria i sprzęt komputerowy, komputerowe urządzenia peryferyjne; czyste i nagrane nośniki danych, **35** aukcje, świadczenie usług w celu ułatwienia sprzedaży towarów przez osoby trzecie, usługi handlowe świadczone w trybie on-line za pośrednictwem Internetu w zakresie następujących towarów: produkty chemiczne przeznaczone dla przemysłu, prac badawczych, fotografii jak również rolnictwa, ogrodnictwa i leśnictwa, żywice syntetyczne w stanie surowym, tworzywa sztuczne w stanie surowym, nawozy do użytkowania gleby, mieszanki do gaśnic, preparaty do hartowania i lutowania metali, produkty chemiczne do konserwowania żywności, substancje garbujące, kleje, spoiwa przeznaczone dla przemysłu, farby, pokosty, lakiery, środki zapobiegające korozji i zabezpieczające drewno, barwniki, zaprawy farbiarskie, żywice naturalne, folie metalowe i formy proszkowe dla malarzy, dekoratorów, drukarzy i artystów, środki wybielające i inne substancje stosowane w praniu, środki do czyszczenia, polerowania, szorowania i ścierania, mydła, środki perfumeryjne, olejki eteryczne, kosmetyki, płyny do pielęgnacji włosów, środki do czyszczenia zębów, oleje

przemysłowe i tłuszcze, smary, mieszaniny pochłaniające kurz, nawilżające i wiążące, paliwa, spirytus silnikowy, materiały oświetleniowe, świece i knoty do oświetlenia, produkty farmaceutyczne i weterynaryjne, środki sanitarne do celów medycznych, substancje dietetyczne do celów leczniczych, żywność dla niemowląt, plastry, materiały opatrunkowe, materiały do plombowania zębów, woski dentystyczne, środki odkażające, środki do zwalczania robactwa, fungicydy, herbicydy, metale nieszlachetne i ich stopy, budowlane materiały metalowe, przenośne metalowe konstrukcje budowlane, materiały metalowe do budowy szlaków kolejowych, przewody nieelektryczne i przewody drutowe z metali nieszlachetnych, drobne wyroby żelazne, pojedyncze drobne wyroby metalowe, rury i rurki metalowe, kasy pancerne, towary z metali nieszlachetnych, rudy, kruszce, maszyny i obrabiarki, silniki, mechanizmy sprzęgania i napędu, mechaniczne narzędzia rolnicze, inkubatory do jaj, narzędzia i przyrządy, wyroby nożownicze, broń ręczna, ostrza, maszynki do golenia, urządzenia i przyrządy: naukowe, żeglarskie, geodezyjne, fotograficzne, kinematograficzne, optyczne, wagowe, pomiarowe, sygnalizacyjne, kontrolne, do ratowania życia, do celów dydaktycznych, urządzenia i przyrządy elektryczne przewodzące, przełączające, transformujące, akumulatorowe i kontrolno-sterujące, urządzenia do nagrywania, transmisji lub reprodukcji dźwięku lub obrazu, magnetyczne nośniki danych, płyty, dyski z nagraniami, automaty sprzedające i mechanizmy do urządzeń uruchamianych przez wrzucenie monety, kasy sklepowe, maszyny liczące, sprzęt przetwarzający dane i komputery, urządzenia do gaszenia ognia, aparatura i instrumenty chirurgiczne, medyczne, stomatologiczne i weterynaryjne, protezy kończyn, oczu i zębów, artykuły ortopedyczne, materiały do zsywania stosowane w chirurgii, urządzenia do oświetlania, ogrzewania, wytwarzania pary, gotowania, chłodzenia, suszenia, wentylacji, zaopatrzenia w wodę oraz instalacje sanitarne, pojazdy, urządzenia służące do poruszania się na lądzie, w powietrzu lub wodzie, broń palna, amunicja i pociski, materiały wybuchowe, sztuczne ognie, metale szlachetne i ich stopy, wyroby z metali szlachetnych lub pokrywane nimi, wyroby jubilerskie, kamienie szlachetne, przyrządy zegarmistrzowskie i chronometryczne, instrumenty muzyczne, papier, tektura i wyroby z tych materiałów, druki, materiały introligatorskie, materiały fotograficzne, materiały piśmienne, kleje do materiałów piśmiennych lub do celów domowych, materiały przeznaczone dla artystów, pędzle malarskie, maszyny do pisania i sprzęt biurowy, materiały szkoleniowe i instruktażowe, materiały z tworzyw sztucznych do pakowania, czcionki drukarskie, matryce, kauczuk, gutaperka, guma, azbest, mika i wyroby z tych materiałów, tworzywa sztuczne w formie wyciśniętej stosowane w produkcji, materiały wypełniające, uszczelniające, pakuły, materiały izolacyjne, rury giętkie niemetalowe, skóra i imitacje skóry, wyroby z tych materiałów, skóry zwierzęce, skóry surowe, walizy i torby podróżne, parasolki, parasole i laski, bicze, uprząże i wyroby rymarskie, materiały budowlane niemetalowe, rury sztywne niemetalowe stosowane w budownictwie, asfalt, smoła i bitumy, budynki przenośne niemetalowe, pomniki niemetalowe, meble, lustra, ramki obrazów, wyroby z drewna, korka, trzciny, wikliny, rogu, kości, kości słoniowej, fiszbinu, muszli, bursztynu, macicy perłowej, sepiolitu, imitacji tych surowców lub z tworzyw sztucznych, przybory kuchenne i gospodarstwa domowego oraz pojemniki, grzebień i gąbki, pędzle, materiały do wytwarzania pędzli, sprzęt do czyszczenia, wełna (wata) stalowa, nie przerobione lub półprzetworzone szkło, wyroby szklane, porcelanowe i ceramiczne, liny, sznury, sieci, namioty, markizy, brezenty, żagle, torby i torebki, materiały na obicia i do wypełniania, nie przerobione tekstylne materiały włókiennicze, przędza i nici dla włókiennictwa, tekstylia i wyroby włókiennicze, narzuty na łóżka i obrusy, odzież, obuwie, nakrycia głowy, koronki, hafty, wstążki i sploty, guziki, haczyki i oczka, szpilki i igły, sztuczne kwiaty, dywany, chodniki, kilimy, maty i słomianki, linoleum i inne materiały do pokrywania podłóg, draperie, gry i zabawki, artykuły sportowe i gimnastyczne, ozdoby choinkowe, mięso, ryby, drób, dziczyzna, ekstrakty mięsne, konserwowane, mrożone, suszone i gotowane owoce i warzywa, galaretki, dżemy, kompoty, jaja, mleko, produkty mleczne, oleje i tłuszcze jadalne, kawa, herbata, kakao, cukier, ryż, tapioka, sago, kawa nienaturalna, mąka i produkty zbożowe, chleb, wyroby cukiernicze i słodczyce, lody, miód, melasa, syropy, drożdże, proszek do pieczenia, sól, musztarda, ocet, sosy, przyprawy, lód, produkty rolne, ogrodnicze, leśne oraz ziarna, żywe zwierzęta, świeże owoce i warzywa, nasiona, rośliny i kwiaty naturalne, karma dla zwierząt, słód, piwo, wody mineralne i gazowane oraz inne napoje bezalkoholowe, napoje owocowe i soki owocowe, syropy i inne

preparaty do produkcji napojów, napoje alkoholowe, tytoń, przybory dla palaczy, zapalki, oraz sprzedaż promocyjna ww. towarów dla osób trzecich; reklama; promocja sprzedaży, pokazy towarów, organizowanie targów i wystaw w celach handlowych i/lub reklamowych; informacja handlowa; zarządzanie zbiorami informatycznymi; obsługa baz danych dostępnych przez internet polegająca na wyszukiwaniu, pozyskiwaniu, sortowaniu i systematyzacji danych oraz zarządzaniu zbiorami informatycznymi, **38** usługi telekomunikacyjne w zakresie umożliwiania porozumiewania się na odległość oraz w zakresie przekazywania danych, dźwięku i obrazu na odległość; wideokomunikacja; przesyłanie wiadomości, danych, głosu i obrazu na odległość, emisje telewizyjne i radiowe, usługi interaktywnej komunikacji oraz umożliwiania interaktywnego, elektronicznego i audiowizualnego komunikowania się i przekazywania informacji na odległość, łączność elektroniczna, transmisje internetowe, wideokomunikacja za pośrednictwem Internetu, wideokonferencje on-line, obsługa wideokonferencji, usługi w zakresie umożliwiania komunikowania się oraz wymiany informacji i konwersacji w czasie rzeczywistym za pośrednictwem Internetu; prowadzenie forum on-line, usługi w zakresie poczty elektronicznej, przesyłanie danych, wiadomości, dźwięku i obrazu przez portale komunikacyjne i informacyjne, rozpowszechnianie programów i informacji za pośrednictwem sieci informatycznych-Internetu; agencje informacyjne, informacja o powyższych usługach.

(111) **227520** (220) 2008 03 09 (210) 337891
 (151) 2010 02 18 (441) 2008 06 09
 (732) VIDCOM.PL Spółka z ograniczoną odpowiedzialnością,
 Katowice, PL.
 (540)



e-VideoHandel

Kolor znaku: zielony, różowy, biały, czarny

(531) 4.5.3, 24.17.18, 26.1.1, 27.5.1, 29.1.14
 (510), (511) **09** programy komputerowe, programy komputerowe do technicznych (informatycznych) rozwiązań komunikacji na odległość; urządzenia do nagrywania, transmisji lub reprodukcji dźwięku lub obrazu; sprzęt i oprogramowanie telekomunikacyjne, sprzęt i oprogramowanie wideokonferencyjne; komputery, akcesoria i sprzęt komputerowy, komputerowe urządzenia peryferyjne; czyste i nagrane nośniki danych, **35** reklama, zarządzanie w działalności handlowej, administrowanie działalnością handlowej; doradztwo w zakresie prowadzenia działalności handlowej i gospodarczej, zarządzanie i administrowanie działalnością handlową i gospodarczą; agencje importowo-eksportowe, pośrednictwo handlowe, konsulting i doradztwo handlowe; usługi w zakresie sprzedaży hurtowej, detalicznej oraz za pośrednictwem Internetu (sklepy internetowe on-line), sprzedaż wysyłkowa i katalogowa w zakresie następujących towarów: produkty chemiczne przeznaczone dla przemysłu, prac badawczych, fotografii jak również rolnictwa, ogrodnictwa i leśnictwa, żywice syntetyczne w stanie surowym, tworzywa sztuczne w stanie surowym, nawozy do użytkowania gleby, mieszanki do gaśnic, preparaty do hartowania i lutowania metali, produkty chemiczne do konserwowania żywności, substancje garbujące, kleje, spoiwa przeznaczone dla przemysłu, farby, pokosty, lakiery, środki zapobiegające korozji i zabezpieczające drewno, barwniki, zaprawy farbiarskie, żywice naturalne, folie metalowe i formy proszkowe dla malarzy, dekoratorów, drukarzy i artystów, środki wybielające i inne substancje stosowane w praniu, środki do czyszczenia, polerowania, szorowania i szcierania, mydła, środki perfumeryjne, olejki eteryczne, kosmetyki, płyny do pielęgnacji włosów, środki do czyszczenia zębów, oleje przemysłowe i tłuszcze, smary, mieszaniny pochłaniające kurz, nawilżające i wiążące, paliwa, spirytus silnikowy, materiały oświetleniowe, świece i knoty do oświetlenia, produkty farmaceutyczne i weterynaryjne, środki sanitarne do celów medycznych, substancje dietetyczne do celów leczniczych, żywność dla niemowląt, plastry, materiały opatrunkowe, materiały do plombowania zębów, woski dentystyczne, środki odkażające, środki do zwalczania robactwa, fungicydy, herbicydy, metale nieszlachetne i ich stopy, budowlane materiały metalowe, przenośne metalowe konstrukcje budowlane, materiały metalowe do budowy szlaków kolejowych, przewody nieelektryczne

i przewody drutowe z metali nieszlachetnych, drobne wyroby żelazne, pojedyncze drobne wyroby metalowe, rury i rurki metalowe, kasy pancerne, towary z metali nieszlachetnych, rudy, kruszce, maszyny i obrabiarki, silniki, mechanizmy sprzęgania i napędu, mechaniczne narzędzia rolnicze, inkubatory do jaj, narzędzia i przyrządy, wyroby nożownicze, broń ręczna, ostrza, maszynki do golenia, urządzenia i przyrządy: naukowe, żeglarskie, geodezyjne, fotograficzne, kinematograficzne, optyczne, wagowe, pomiarowe, metalizacyjne, kontrolne, do ratowania życia, do celów dydaktycznych, urządzenia i przyrządy elektryczne przewodzące, przełączające, transformujące, akumulatorowe i kontrolno-sterujące, urządzenia do nagrywania, transmisji lub reprodukcji dźwięku lub obrazu, magnetyczne nośniki danych, płyty, dyski z nagraniami, automaty sprzedające i mechanizmy do urządzeń uruchamianych przez wrzucenie monety, kasy sklepowe, maszyny liczące, sprzęt przetwarzający dane i komputery, urządzenia do gaszenia ognia, aparatura i instrumenty chirurgiczne, medyczne, stomatologiczne i weterynaryjne, protezy kończyn, oczu i zębów, artykuły ortopedyczne, materiały do zszywania stosowane w chirurgii, urządzenia do oświetlania, ogrzewania, wytwarzania pary, gotowania, chłodzenia, suszenia, wentylacji, zaopatrzenia w wodę oraz instalacje sanitarne, pojazdy, urządzenia służące do poruszania się na lądzie, w powietrzu lub wodzie, broń palna, amunicja i pociski, materiały wybuchowe, sztuczne ognie, metale szlachetne i ich stopy, wyroby z metali szlachetnych lub pokrywane nimi, wyroby jubilerskie, kamienie szlachetne, przyrządy zegarmistrzowskie i chronometryczne, instrumenty muzyczne, papier, tektura i wyroby z tych materiałów, druki, materiały introligatorskie, materiały fotograficzne, materiały piśmienne, kleje do materiałów piśmiennych lub do celów domowych, materiały przeznaczone dla artystów, pędzle malarskie, maszyny do pisania i sprzęt biurowy, materiały szkoleniowe i instruktazowe, materiały z tworzyw sztucznych do pakowania, czcionki drukarskie, matryce, kauczuk, gutaperka, guma, azbest, mika i wyroby z tych materiałów, tworzywa sztuczne w formie wyciśniętej stosowane w produkcji, materiały wypełniające, uszczelniające, pakuły, materiały izolacyjne, rury giętkie niemetalowe, skóra i imitacje skóry, wyroby z tych materiałów, skóry zwierzęce, skóry surowe, walizy i torby podręczne, parasolki, parasole i laski, bicze, uprząże i wyroby rymarskie, materiały budowlane niemetalowe, rury sztywne niemetalowe stosowane w budownictwie, asfalt, smoła i bitumy, budynki przenośne niemetalowe, pomniki niemetalowe, meble, lustra, ramki obrazów, wyroby z drewna, korka, trzciny, wikliny, rogu, kości, kości słoniowej, fiszbinu, muszli, bursztynu, macicy perłowej, sepiolitu, imitacji tych surowców lub z tworzyw sztucznych, przybory kuchenne i gospodarstwa domowego oraz pojemniki, grzebienie i gąbki, pędzle, materiały do wytwarzania pędzli, sprzęt do czyszczenia, wełna (wata) stalowa, nie przerobione lub półprzetworzone szkło, wyroby szklane, porcelanowe i ceramiczne, liny, sznury, sieci, namioty, markizy, brezenty, żagle, torby i torebki, materiały na obicia i do wypełniania, nie przerobione tekstylne materiały włókiennicze, przędza i nici dla włókiennictwa, tekstylia i wyroby włókiennicze, narzędy na łóżka i obrusy, odzież, obuwie, nakrycia głowy, koronki, hafty, wstążki i sploty, guziki, haczyki i oczka, szpilki i igły, sztuczne kwiaty, dywany, chodniki, kilimy, maty i słomianki, linoleum i inne materiały do pokrywania podłóg, draperie, gry i zabawki, artykuły sportowe i gimnastyczne, ozdoby choinkowe, mięso, ryby, drób, dziczyzna, ekstrakty mięsne, konserwowane, mrożone, suszone i gotowane owoce i warzywa, galaretki, dzemy, kompoty, jaja, mleko, produkty mleczne, oleje i tłuszcze jadalne, kawa, herbata, kakao, cukier, ryż, tapioka, sago, kawa nienaturalna, mąka i produkty zbożowe, chleb, wyroby cukiernicze i słodczyce, lody, miód, melasa, syropy, drożdże, proszek do pieczenia, sól, musztarda, ocet, sosy, przyprawy, lód, produkty rolne, ogrodnicze, leśne oraz ziarna, żywe zwierzęta, świeże owoce i warzywa, nasiona, rośliny i kwiaty naturalne, karma dla zwierząt, słód, piwo, wody mineralne i gazowane oraz inne napoje bezalkoholowe, napoje owocowe i soki owocowe, syropy i inne preparaty do produkcji napojów, napoje alkoholowe, tytoń, przybory dla palaczy, zapalki, oraz sprzedaż promocyjna ww. towarów dla osób trzecich; aukcje; świadczenie usług w celu ułatwienia sprzedaży towarów przez osoby trzecie, usługi handlowe w zakresie ww. towarów świadczone w trybie on-line za pośrednictwem Internetu; promocja sprzedaży, wdrażanie produktów na rynek, pokazy towarów, organizowanie targów i wystaw w celach handlowych i/lub reklamowych; informacja handlowa; analizy kosztów, badania rynku i opinii publicznej, prognozy ekonomiczne, ekspertyzy w działalności gospodarczej; pozyskiwanie danych do komputerowych baz danych

i ich systematyzacja, komputerowe zarządzanie plikami, zarządzanie zbiorami informacyjnymi, obsługa baz danych dostępnych przez internet polegająca na wyszukiwaniu, pozyskiwaniu, sortowaniu i systematyzacji danych oraz zarządzaniu zbiorami informacyjnymi, **38** usługi telekomunikacyjne w zakresie umożliwiania porozumiewania się na odległość oraz w zakresie przekazywania danych, dźwięku i obrazu na odległość; wideokomunikacja; przesyłanie wiadomości, danych, głosu i obrazu na odległość, emisje telewizyjne i radiowe, usługi interaktywnej komunikacji oraz umożliwiania interaktywnego, elektronicznego i audiowizualnego komunikowania się i przekazywania informacji na odległość, łączność elektroniczna, transmisje internetowe, wideokomunikacja za pośrednictwem Internetu, wideokonferencje on-line, obsługa wideokonferencji, usługi w zakresie umożliwiania komunikowania się oraz wymiany informacji i konwersacji w czasie rzeczywistym za pośrednictwem Internetu; prowadzenie forum on-line, usługi w zakresie poczty elektronicznej, przesyłanie danych, wiadomości, dźwięku i obrazu przez portale komunikacyjne i informacyjne, rozpowszechnianie programów i informacji za pośrednictwem sieci informatycznych-Internetu; agencje informacyjne, informacja o powyższych usługach.

(111) **227521** (220) 2008 03 09 (210) 337892
 (151) 2010 02 18 (441) 2008 06 09
 (732) VIDCOM.PL Spółka z ograniczoną odpowiedzialnością,
 Katowice, PL.
 (540)



e-VideoSklep

Kolor znaku: zielony, różowy, biały, czarny, żółty

(531) 4.5.3, 18.1.19, 26.1.1, 29.1.15

(510), (511) **09** programy komputerowe, programy komputerowe do technicznych (informatycznych) rozwiązań komunikacji na odległość; urządzenia do nagrywania, transmisji lub reprodukcji dźwięku lub obrazu; sprzęt i oprogramowanie telekomunikacyjne, sprzęt i oprogramowanie wideokonferencyjne; komputery, akcesoria i sprzęt komputerowy, komputerowe urządzenia peryferyjne; czyste i nagrane nośniki danych, **35** reklama, zarządzanie w działalności handlowej, administrowanie działalnością handlowej; doradztwo w zakresie prowadzenia działalności handlowej i gospodarczej, zarządzanie i administrowanie działalnością handlową i gospodarczą; agencje importowo-eksportowe, pośrednictwo handlowe, konsulting i doradztwo handlowe; usługi w zakresie sprzedaży hurtowej, detalicznej oraz za pośrednictwem Internetu (sklepy internetowe on-line), sprzedaż wysyłkowa i katalogowa w zakresie następujących towarów: produkty chemiczne przeznaczone dla przemysłu, prac badawczych, fotografii jak również rolnictwa, ogrodnictwa i leśnictwa, żywice syntetyczne w stanie surowym, tworzywa sztuczne w stanie surowym, nawozy do użytkowania gleby, mieszanki do gaśnic, preparaty do hartowania i lutowania metali, produkty chemiczne do konserwowania żywności, substancje garbujące, kleje, spoiwa przeznaczone dla przemysłu, farby, pokosty, lakiery, środki zapobiegające korozji i zabezpieczające drewno, barwniki, zaprawy farbiarskie, żywice naturalne, folie metalowe i formy proszkowe dla malarzy, dekoratorów, drukarzy i artystów, środki wybielające i inne substancje stosowane w praniu, środki do czyszczenia, polerowania, szorowania i ścierania, mydła, środki perfumeryjne, olejki eteryczne, kosmetyki, płyny do pielęgnacji włosów, środki do czyszczenia zębów, oleje przemysłowe i tłuszcze, smary, mieszanki pochłaniające kurz, nawilżające i wiążące, paliwa, spirytus silnikowy, materiały oświetleniowe, świece i knoty do oświetlenia, produkty farmaceutyczne i weterynaryjne, środki sanitarne do celów medycznych, substancje dietetyczne do celów leczniczych, żywność dla niemowląt, plastry, materiały opatrunkowe, materiały do plombowania zębów, woski dentystyczne, środki odkażające, środki do zwalczania robactwa, fungicydy, herbicydy, metale nieszlachetne i ich stopy, budowlane materiały metalowe, przenośne metalowe konstrukcje budowlane, materiały metalowe do budowy szlaków kolejowych, przewody nielektryczne i przewody drutowe z metali nieszlachetnych, drobne wyroby żelazne, pojedyncze drobne wyroby metalowe, rury i rurki metalowe, kasy pancerne, towary z metali nieszlachetnych, rudy, kruszce, maszyny i obrabiarki, silniki, mechanizmy sprzęgania i napędu, mecha-

niczne narzędzia rolnicze, inkubatory do jaj, narzędzia i przyrządy, wyroby nożownicze, broń ręczna, ostrza, maszynki do golenia, urządzenia i przyrządy: naukowe, żeglarskie, geodezyjne, fotograficzne, kinematograficzne, optyczne, wagowe, pomiarowe, sygnalizacyjne, kontrolne, do ratowania życia, do celów dydaktycznych, urządzenia i przyrządy elektryczne przewodzące, przełączające, transformujące, akumulatorowe i kontrolno-sterujące, urządzenia do nagrywania, transmisji lub reprodukcji dźwięku lub obrazu, magnetyczne nośniki danych, płyty, dyski z nagraniami, automaty sprzedające i mechanizmy do urządzeń uruchamianych przez wrzucenie monety, kasy sklepowe, maszyny liczące, sprzęt przetwarzający dane i komputery, urządzenia do gaszenia ognia, aparaty i instrumenty chirurgiczne, medyczne, stomatologiczne i weterynaryjne, protezy kończyn, oczu i zębów, artykuły ortopedyczne, materiały do zsywania stosowane w chirurgii, urządzenia do oświetlania, ogrzewania, wytwarzania pary, gotowania, chłodzenia, suszenia, wentylacji, zaopatrzenia w wodę oraz instalacje sanitarne, pojazdy, urządzenia służące do poruszania się na lądzie, w powietrzu lub wodzie, broń palna, amunicja i pociski, materiały wybuchowe, sztuczne ognie, metale szlachetne i ich stopy, wyroby z metali szlachetnych lub pokrywane nimi, wyroby jubilerskie, kamienie szlachetne, przyrządy zegarmistrzowskie i chronometryczne, instrumenty muzyczne, papier, tektura i wyroby z tych materiałów, druki, materiały introligatorskie, materiały fotograficzne, materiały piśmienne, kleje do materiałów piśmiennych lub do celów domowych, materiały przeznaczone dla artystów, pędzle malarskie, maszyny do pisania i sprzęt biurowy, materiały szkoleniowe i instruktażowe, materiały z tworzyw sztucznych do pakowania, czcionki drukarskie, matryce, kauczuk, gutaperka, guma, azbest, mika i wyroby z tych materiałów, tworzywa sztuczne w formie wyciętej stosowane w produkcji, materiały wypełniające, uszczelniające, pakuły, materiały izolacyjne, rury giętkie niemetalowe, skóra i imitacje skóry, wyroby z tych materiałów, skóry zwierzęce, skóry surowe, walizy i torby podręczne, parasolki, parasole i laski, bicze, uprząże i wyroby rymarskie, materiały budowlane niemetalowe, rury sztywne niemetalowe stosowane w budownictwie, asfalt, smoła i bitumy, budynki przenośne niemetalowe, pomniki niemetalowe, meble, lustra, ramki obrazów, wyroby z drewna, korka, trzciny, wikliny, rogu, kości, kości słoniowej, fiszbinu, muszli, bursztynu, macycy perłowej, sepiolitu, imitacji tych surowców lub z tworzyw sztucznych, przybory kuchenne i gospodarstwa domowego oraz pojemniki, grzebienie i gąbki, pędzle, materiały do wytwarzania pędzli, sprzęt do czyszczenia, wełna (wata) stalowa, nie przerobione i ceramiczne, liny, sznury, sieci, namioty, markizy, brezenty, żagle, torby i torebki, materiały na obicia i do wypełniania, nie przerobione tekstylne materiały włókiennicze, przędza i nici dla włókiennictwa, tekstylia i wyroby włókiennicze, narzuty na łóżka i obrusy, odzież, obuwie, nakrycia głowy, koronki, hafty, wstążki i sploty, guziki, haczyki i oczka, szpilki i igły, sztuczne kwiaty, dywany, chodniki, kilimy, maty i słomianki, linoleum i inne materiały do pokrywania podłóg, draperie, gry i zabawki, artykuły sportowe i gimnastyczne, ozdoby choinkowe, mięso, ryby, drób, dziczyzna, ekstrakty mięsne, konserwowane, mrożone, suszone i gotowane owoce i warzywa, galaretki, dżemy, kompoty, jaja, mleko, produkty mleczne, oleje i tłuszcze jadalne, kawa, herbata, kakao, cukier, ryż, tapioka, sago, kawa nienaturalna, mąka i produkty zbożowe, chleb, wyroby cukiernicze i słodczyce, lody, miód, melasa, syropy, drożdże, proszek do pieczenia, sól, musztarda, ocet, sosy, przyprawy, lód, produkty rolne, ogrodnicze, leśne oraz ziarna, żywe zwierzęta, świeże owoce i warzywa, nasiona, rośliny i kwiaty naturalne, karma dla zwierząt, sód, piwo, wody mineralne i gazowane oraz inne napoje bezalkoholowe, napoje owocowe i soki owocowe, syropy i inne preparaty do produkcji napojów, napoje alkoholowe, tytoń, przybory dla palaczy, zapałki, oraz sprzedaż promocyjna ww. towarów dla osób trzecich; aukcje; świadczenie usług w celu ułatwienia sprzedaży towarów przez osoby trzecie, usługi handlowe w zakresie ww. towarów świadczone w trybie on-line za pośrednictwem Internetu; promocja sprzedaży, wdrażanie produktów na rynek, pokazy towarów, organizowanie targów i wystaw w celach handlowych i/lub reklamowych; informacja handlowa; analizy kosztów, badania rynku i opinii publicznej, prognozy ekonomiczne, ekspertyzy w działalności gospodarczej; pozyskiwanie danych do komputerowych baz danych i ich systematyzacja, komputerowe zarządzanie plikami, zarządzanie zbiorami informacyjnymi, obsługa baz danych dostępnych przez internet polegająca na wyszukiwaniu, pozyskiwaniu, sortowaniu i systematyzacji danych oraz zarządzaniu zbiorami informacyjnymi,

38 usługi telekomunikacyjne w zakresie umożliwiania porozumiewania się na odległość oraz w zakresie przekazywania danych, dźwięku i obrazu na odległość; wideokomunikacja; przesyłanie wiadomości, danych, głosu i obrazu na odległość, emisje telewizyjne i radiowe, usługi interaktywnej komunikacji oraz umożliwiania interaktywnego, elektronicznego i audiowizualnego komunikowania się i przekazywania informacji na odległość, łączność elektroniczna, transmisje internetowe, wideokomunikacja za pośrednictwem Internetu, wideokonferencje on-line, obsługa wideokonferencji, usługi w zakresie umożliwiania komunikowania się oraz wymiany informacji i konwersacji w czasie rzeczywistym za pośrednictwem Internetu; prowadzenie forum on-line, usługi w zakresie poczty elektronicznej, przesyłanie danych, wiadomości, dźwięku i obrazu przez portale komunikacyjne i informacyjne, rozpowszechnianie programów i informacji za pośrednictwem sieci informatycznych-Internetu; agencje informacyjne, informacja o powyższych usługach.

(111) **227522** (220) 2008 03 09 (210) 337895
 (151) 2010 02 18 (441) 2008 06 09
 (732) VIDCOM.PL Spółka z ograniczoną odpowiedzialnością,
 Katowice, PL.
 (540)



e-VideoBiznes

Kolor znaku: zielony, różowy, biały, czarny, czerwony, szary

(531) 2.1.25, 4.5.3, 27.5.1, 29.1.15

(510), (511) **09** programy komputerowe, programy komputerowe do technicznych (informatycznych) rozwiązań komunikacji na odległość; urządzenia do nagrywania, transmisji lub reprodukcji dźwięku lub obrazu; sprzęt i oprogramowanie telekomunikacyjne, sprzęt i oprogramowanie wideokonferencyjne; komputery, akcesoria i sprzęt komputerowy, komputerowe urządzenia peryferyjne; czyste i nagrane nośniki danych, **35** doradztwo w zakresie organizowania i prowadzenia działalności gospodarczej, konsulting i doradztwo biznesowe oraz handlowe, doradcy biznesowi on-line, porady specjalistów biznesowych, specjalistów w zakresie organizowania i prowadzenia działalności gospodarczej oraz w zakresie zarządzania i administrowania działalnością handlową i gospodarczą on-line; świadczenie usług w celu ułatwienia sprzedaży towarów przez osoby trzecie, usługi handlowe świadczone w trybie on-line za pośrednictwem Internetu w zakresie następujących towarów: produkty chemiczne przeznaczone dla przemysłu, prac badawczych, fotografii jak również rolnictwa, ogrodnictwa i leśnictwa, żywice syntetyczne w stanie surowym, tworzywa sztuczne w stanie surowym, nawozy do użyźniania gleby, mieszanki do gaśnic, preparaty do hartowania i lutowania metali, produkty chemiczne do konserwowania żywności, substancje garbujące, kleje, spoiwa przeznaczone dla przemysłu, farby, pokosty, lakiery, środki zapobiegające korozji i zabezpieczające drewno, barwniki, zaprawy farbiarskie, żywice naturalne, folie metalowe i formy proszkowe dla malarzy, dekoratorów, drukarzy i artystów, środki wybielające i inne substancje stosowane w praniu, środki do czyszczenia, polerowania, szorowania i ścierania, mydła, środki perfumeryjne, olejki eteryczne, kosmetyki, płyny do pielęgnacji włosów, środki do czyszczenia zębów, oleje przemysłowe i tłuszcz, smary, mieszaniny pochłaniające kurz, nawilżające i wiążące, paliwa, spirytus silnikowy, materiały oświetleniowe, świece i knoty do oświetlenia, produkty farmaceutyczne i weterynaryjne, środki sanitarne do celów medycznych, substancje dietetyczne do celów leczniczych, żywność dla niemowląt, plastry, materiały opatrunkowe, materiały do plombowania zębów, woski dentystyczne, środki odkażające, środki do zwalczania robactwa, fungicydy, herbicydy, metale nieszlachetne i ich stopy, budowlane materiały metalowe, przenośne metalowe konstrukcje budowlane, materiały metalowe do budowy szlaków kolejowych, przewody nieelektryczne i przewody drutowe z metali nieszlachetnych, drobne wyroby żelazne, pojedyncze drobne wyroby metalowe, rury i rurki metalowe, kasy pancerne, towary z metali nieszlachetnych, rudy, kruszce, maszyny i obrabiarki, silniki, mechanizmy sprzęgania i napędu, mechaniczne narzędzia rolnicze, inkubatory do jaj, narzędzia i przyrządy, wyroby nożownicze, broń ręczna, ostrza, maszynki do golenia, urządzenia i przyrządy; naukowe, żeglarskie, geodezyjne, fotograficzne, kinematograficzne, optyczne,

wagowe, pomiarowe, sygnalizacyjne, kontrolne, do ratowania życia, do celów dydaktycznych, urządzenia i przyrządy elektryczne przewodzące, przetwarzające, transformujące, akumulatorowe i kontrolno-sterujące, urządzenia do nagrywania, transmisji lub reprodukcji dźwięku lub obrazu, magnetyczne nośniki danych, płyty, dyski z nagraniami, automaty sprzedające i mechanizmy do urządzeń uruchamianych przez wrzucenie monety, kasy sklepowe, maszyny liczące, sprzęt przetwarzający dane i komputery, urządzenia do gaszenia ognia, aparatura i instrumenty chirurgiczne, medyczne, stomatologiczne i weterynaryjne, protezy kończyn, oczu i zębów, artykuły ortopedyczne, materiały do zsywania stosowane w chirurgii, urządzenia do oświetlania, ogrzewania, wytwarzania pary, gotowania, chłodzenia, suszenia, wentylacji, zaopatrzenia w wodę oraz instalacje sanitarne, pojazdy, urządzenia służące do poruszania się na lądzie, w powietrzu lub wodzie, broń palna, amunicja i pociski, materiały wybuchowe, sztuczne ognie, metale szlachetne i ich stopy, wyroby z metali szlachetnych lub pokrywane nimi, wyroby jubilerskie, kamienie szlachetne, przyrządy zegarmistrzowskie i chronometryczne, instrumenty muzyczne, papier, tektura i wyroby z tych materiałów, druki, materiały introligatorskie, materiały fotograficzne, materiały piśmienne, kleje do materiałów piśmiennych lub do celów domowych, materiały przeznaczone dla artystów, pędzle malarskie, maszyny do pisania i sprzęt biurowy, materiały szkoleniowe i instruktażowe, materiały z tworzyw sztucznych do pakowania, czcionki drukarskie, matryce, kauczuk, gutaperka, guma, azbest, mika i wyroby z tych materiałów, tworzywa sztuczne w formie wyciśniętej stosowane w produkcji, materiały wypełniające, uszczelniające, pakuły, materiały izolacyjne, rury giętkie niemetalowe, skóra i imitacje skóry, wyroby z tych materiałów, skóry zwierzęce, skóry surowe, walizy i torby podróżne, parasolki, parasole i laski, bicze, uprząże i wyroby rymarskie, materiały budowlane niemetalowe, rury sztywne niemetalowe stosowane w budownictwie, asfalt, smoła i bitumy, budynki przenośne niemetalowe, pomniki niemetalowe, meble, lustra, ramki obrazów, wyroby z drewna, korka, trzciny, wikliny, rogu, kości, kości słoniowej, fiszbina, muszli, bursztynu, macicy perłowej, sepiolitu, imitacji tych surowców lub z tworzyw sztucznych, przybory kuchenne i gospodarstwa domowego oraz pojemniki, grzebień i gąbki, pędzle, materiały do wytwarzania pędzli, sprzęt do czyszczenia, wena (wata) stalowa, nie przerobione lub półprzetworzone szkło, wyroby szklane, porcelanowe i ceramiczne, liny, sznury, sieci, namioty, markizy, brezenty, żagle, torby i torebki, materiały na obicia i do wypełniania, nie przerobione tekstylne materiały włókiennicze, przędza i nici dla włókiennictwa, tekstylia i wyroby włókiennicze, narzuty na łóżka i obrusy, odzież, obuwie, nakrycia głowy, koronki, hafty, wstążki i sploty, guziki, haczyki i oczka, szpilki i igły, sztuczne kwiaty, dywany, chodniki, kilimy, maty i słomianki, linoleum i inne materiały do pokrywania podłóg, draperie, gry i zabawki, artykuły sportowe i gimnastyczne, ozdoby choinkowe, mięso, ryby, drób, dziczyzna, ekstrakty mięsne, konserwowane, mrożone, suszone i gotowane owoce i warzywa, galaretki, dżemy, kompoty, jaja, mleko, produkty mleczne, oleje i tłuszcze jadalne, kawa, herbata, kakao, cukier, ryż, tapioka, sago, kawa nienaturalna, mąka i produkty zbożowe, chleb, wyroby cukiernicze i słodczyce, lody, miód, melasa, syropy, drożdże, proszek do pieczenia, sól, musztarda, ocet, sosy, przyprawy, lód, produkty rolne, ogrodnicze, leśne oraz ziarna, żywe zwierzęta, świeże owoce i warzywa, nasiona, rośliny i kwiaty naturalne, karma dla zwierząt, słód, piwo, wody mineralne i gazowane oraz inne napoje bezalkoholowe, napoje owocowe i soki owocowe, syropy i inne preparaty do produkcji napojów, napoje alkoholowe, tytoń, przybory dla palaczy, zapałki, oraz sprzedaż promocyjna ww. towarów dla osób trzecich; promocja sprzedaży; aukcje; zarządzanie i administrowanie działalnością handlową i gospodarczą; informacja o działalności gospodarczej; badania rynku i opinii publicznej, badania i ekspertyzy w dziedzinie działalności gospodarczej, analizy i prognozy ekonomiczne; reklama; obsługa baz danych dostępnych przez internet polegająca na wyszukiwaniu, pozyskiwaniu, sortowaniu i systematyzacji danych oraz zarządzaniu zbiorami informatycznymi, **36** ubezpieczenia; usługi finansowe; usługi monetarne; analizy i ekspertyzy finansowe; doradztwo: finansowe, dotyczące inwestycji kapitałowych, ubezpieczeniowe, bankowe, kredytowe; operacje finansowe, bankowe, walutowe, notowania giełdowe; wycena majątku ruchomego i nieruchomości, zarządzanie majątkiem; informacja finansowa, bankowa o ubezpieczeniach; porady specjalistów w zakresie finansów, bankowości, inwestycji, zarządzania majątkiem, ubezpieczeń on-line, **38** usługi telekomunikacyjne w zakresie umożliwiania porozumie-

wania się na odległość oraz w zakresie przekazywania danych, dźwięku i obrazu na odległość; wideokomunikacja; przesyłanie wiadomości, danych, głosu i obrazu na odległość, emisje telewizyjne i radiowe, usługi interaktywnej komunikacji oraz umożliwiania interaktywnego, elektronicznego i audiowizualnego komunikowania się i przekazywania informacji na odległość, łączność elektroniczna, transmisje internetowe, wideokomunikacja za pośrednictwem Internetu, wideokonferencje on-line, obsługa wideokonferencji, usługi w zakresie umożliwiania komunikowania się oraz wymiany informacji i konwersacji w czasie rzeczywistym za pośrednictwem Internetu; prowadzenie forum on-line, usługi w zakresie poczty elektronicznej, ogłoszenia elektroniczne; przesyłanie danych, wiadomości, dźwięku i obrazu przez portale komunikacyjne i informacyjne, rozpowszechnianie programów i informacji za pośrednictwem sieci informatycznych-Internetu; agencje informacyjne, informacja o powyższych usługach.

(111) **227523** (220) 2008 03 09 (210) 337896
 (151) 2010 02 18 (441) 2008 06 09
 (732) VIDCOM.PL Spółka z ograniczoną odpowiedzialnością,
 Katowice, PL.
 (540)



Kolor znaku: zielony, różowy, biały, czarny

(531) 26.1.1, 27.5.1, 29.1.14
 (510), (511) **09** programy komputerowe, programy komputerowe do technicznych (informatycznych) rozwiązań komunikacji na odległość; urządzenia do nagrywania, transmisji lub reprodukcji dźwięku lub obrazu; sprzęt i oprogramowanie telekomunikacyjne, sprzęt i oprogramowanie wideokonferencyjne; komputery, akcesoria i sprzęt komputerowy, komputerowe urządzenia peryferyjne; czyste i nagrane nośniki danych, **35** doradztwo w zakresie organizowania i prowadzenia działalności gospodarczej, konsulting i doradztwo biznesowe, doradcy biznesowi i porady specjalistów biznesowych, specjalistów w zakresie organizowania i prowadzenia działalności gospodarczej oraz w zakresie zarządzania i administrowania działalnością handlową i gospodarczą on-line; zarządzanie i administrowanie działalnością handlową i gospodarczą; informacja o działalności gospodarczej; badania rynku i opinii publicznej, badania i ekspertyzy w dziedzinie działalności gospodarczej, analizy i prognozy ekonomiczne; reklama; obsługa baz danych dostępnych po przez Internet polegająca na wyszukiwaniu, pozyskiwaniu, sortowaniu i systematyzacji danych oraz zarządzaniu zbiorami informatycznymi, **36** ubezpieczenia; usługi finansowe; usługi monetarne; analizy i ekspertyzy finansowe; doradztwo: finansowe, dot. inwestycji kapitałowych, ubezpieczeniowe, bankowe, kredytowe; operacje finansowe, bankowe, walutowe, notowania giełdowe; wycena majątku ruchomego i nieruchomego, zarządzanie majątkiem; informacja finansowa, bankowa o ubezpieczeniach; porady specjalistów w zakresie finansów, bankowości, inwestycji, zarządzania majątkiem, ubezpieczeń on-line, **38** usługi telekomunikacyjne w zakresie umożliwiania porozumienia się na odległość oraz w zakresie przekazywania danych, dźwięku i obrazu na odległość, wideokomunikacja; przesyłanie wiadomości, danych, głosu i obrazu na odległość, emisje telewizyjne i radiowe, usługi interaktywnej komunikacji oraz umożliwiania interaktywnego, elektronicznego i audiowizualnego komunikowania się i przekazywania informacji na odległość, łączność elektroniczna, transmisje internetowe, wideokomunikacja za pośrednictwem Internetu, wideokonferencje on-line, obsługa wideokonferencji, usługi w zakresie umożliwiania komunikowania się oraz wymiany informacji i konwersacji w czasie rzeczywistym za pośrednictwem Internetu; prowadzenie forum on-line, usługi w zakresie poczty elektronicznej, przesyłanie danych, wiadomości, dźwięku i obrazu po przez portale komunikacyjne i informacyjne, rozpowszechnianie programów i informacji za pośrednictwem sieci informatycznych-Internetu; agencje informacyjne, informacja o powyższych usługach.

(111) **227524** (220) 2008 03 18 (210) 338378
 (151) 2010 02 19 (441) 2008 06 23

(732) INNTEA Spółka z ograniczoną odpowiedzialnością,
 Stefanowo, PL.
 (540)



(531) 26.2.1, 27.5.1
 (510), (511) **29** mięso, ryby, drób, dziczyzna, konserwowane, suszone i gotowane owoce i warzywa, galaretki, dżemy, kompoty, jaja, mleko, produkty mleczne, oleje i tłuszcze jadalne, wszystkie wymienione towary także z dodatkiem witamin, suplementów diety, składników mineralnych lub innych substancji odżywczych, **30** kawa, herbata, kakao, cukier, ryż, tapioka, sago, kawa nienaturalna, mąka i produkty zbożowe, chleb, wyroby cukiernicze i słodczyce, miód, melasa (syropy), sól, musztarda, ocet, sosy (przyprawy), przyprawy, wszystkie wymienione towary także z dodatkiem witamin, suplementów diety, składników mineralnych lub innych substancji odżywczych, **31** produkty rolne, ogrodnicze, leśne oraz ziarna nie ujęte w innych klasach, świeże owoce i warzywa, nasiona, rośliny, **32** wody mineralne i gazowane oraz inne napoje bezalkoholowe, syropy i inne preparaty do przygotowywania napojów, napoje owocowe, soki i nektary owocowe, wszystkie wymienione towary także z dodatkiem witamin, suplementów diety, składników mineralnych lub innych substancji odżywczych, **35** usługi świadczone w ramach handlu detalicznego i hurtowego prowadzonego również metodą wysyłkową i za pośrednictwem Internetu, artykułami spożywczymi, produktami rolnymi, ogrodniczymi i leśnymi, ziarnami, kawą, herbatą, napojami bezalkoholowymi i preparatami do przygotowywania napojów, urządzeniami i akcesoriami do parzenia, podawania, spożywania napojów, **43** usługi barów, restauracji, kawiarni, kafeterii, herbaciarni, cateringu.

(111) **227525** (220) 2008 04 30 (210) 340408
 (151) 2010 02 18 (441) 2008 08 04
 (732) MULTI FOOD SPÓŁKA AKCYJNA, Radom, PL.
 (540)



Kolor znaku: zielony, złoty, biały

(531) 26.4.2, 27.5.1, 29.1.13
 (510), (511) **29** mięso, mięso drobiowe, wyroby wędliniarskie, wyroby w całości lub w części z mięsa drobiowego, w tym wyroby gastronomiczne z mięsa, mięsa drobiowego, konserwy mięsne, wyroby mięsne do dłuższego przechowywania, galaretki, mięsne wyroby garmazeryjne, **35** prowadzenie sklepów, hurtowni oraz stoisk w ramach sklepów spożywczych, marketów, punktów zbiorowego żywienia, takich jak bary, restauracje, markety z mięsem, oraz wyrobami z mięsa i/lub drobiu.

(111) **227526** (220) 2008 05 30 (210) 341539
 (151) 2010 02 09 (441) 2008 09 01
 (732) „TRIO” Magdalena Pawlak, Żyrardów, PL.
 (540)



(531) 27.5.1
 (510), (511) **25** getry, kalesony, kombinezony (odzież), legginsy, namiętki pończoch, podwiązki do pończoch, pończochy, wyroby pończosznice jak: rajtuzy damskie, dziewczęce i podkolanówki, pończo-

chy wchłaniające pot, skarpetki, **35** prowadzenie usług w zakresie: agencji importowo-eksportowej, agencji informacji handlowej, organizowanie targów i wystaw w celach handlowych lub reklamowych, pokazów towarów, dystrybucji materiałów reklamowych-próbek, druków, prospektów, broszur, reklamy za pośrednictwem sieci komputerowej, reklamy prasowej, radiowej i telewizyjnej, **40** prowadzenie usług w zakresie: barwienia tkanin, dekatyzowania tkanin, usług związanych z farbiarstwem tkanin, kompletowania materiałów na zamówienie, obrębiania tkanin, prania tkanin.

(111) **227527** (220) 2008 06 12 (210) 342106
 (151) 2010 04 07 (441) 2008 09 15
 (732) POLOMARKET Spółka z ograniczoną odpowiedzialnością, Giebnia, PL.
 (540)



Kolor znaku: biały, czarny, szary

(531) 2.9.1, 27.5.1, 29.1.13
 (510), (511) **30** lody, preparaty do przygotowywania lodów.

(111) **227528** (220) 2008 06 26 (210) 342762
 (151) 2010 05 12 (441) 2008 09 29
 (732) Niezależne Zrzeszenie Studentów Szkoły Głównej Handlowej, Warszawa, PL.
 (540)



Kolor znaku: żółty, czerwony, czarny

(531) 26.3.4, 27.5.1, 29.1.13
 (510), (511) **35** doradztwo w zakresie zarządzania personalnego, informacja o rynku pracy, organizowanie wystaw w celach handlowych lub reklamowych, rekrutacja personelu, organizowanie targów w celach handlowych lub reklamowych, **41** doradztwo zawodowe dotyczące porad w zakresie edukacji lub kształcenia, informacja o możliwościach rozwoju, informacja o edukacji, poradnictwo zawodowe, organizowanie i prowadzenie konferencji, organizowanie i prowadzenie kongresów, organizowanie i prowadzenie seminariów, organizowanie i prowadzenie sympozjów, organizowanie i prowadzenie zjazdów, organizowanie konkursów edukacyjnych lub ryzykowych, organizowanie wystaw z dziedziny kultury lub edukacji, publikowanie tekstów innych niż reklamowe, **45** doradztwo w zakresie własności intelektualnej.

(111) **227529** (220) 2008 07 08 (210) 343270
 (151) 2010 02 12 (441) 2008 10 13
 (732) OK MEDICAL SYSTEMS Spółka z ograniczoną odpowiedzialnością Spółka Komandytowa, Poznań, PL.
 (540)



Kolor znaku: biały, czarny, niebieski i jego odcienie
 (531) 24.13.1, 26.1.1, 26.4.1, 26.4.5, 27.5.1, 29.1.13

(510), (511) **35** usługi prowadzenia punktów sprzedaży, aptek, składów fabrycznych, celnych lub outsourcingowych, sklepów, sieci sklepów, hurtowni, salonów, sprzedaży na stronach Web oraz poprzez ofertę bezpośrednią takich towarów jak: aparatura medyczna, części zamienne oraz materiały eksploatacyjne do sprzętu medycznego, usługi kompletowania na zamówienie osób trzecich asortymentu wyrobów medycznych, usługi organizowania działalności gospodarczej, usługi organizowania działalności gospodarczej w medycynie, usługi doradztwa w zakresie prowadzenia oraz zarządzania działalnością gospodarczą dot. usług medycznych, usługi agencji reklamowych, dystrybucja materiałów reklamowych, usługi agencji importowo-eksportowych, usługi pośrednictwa handlowego w medycynie, usługi księgowo-rachunkowe, analizy kosztów, usługi doradztwa, ekspertyz oraz przygotowywania dokumentacji z zakresu zamówień publicznych, usługi w zakresie produkt-managementu, administracji finansowej, zarządzanie działalnością gospodarczą, zarządzanie działalnością handlową, doradztwo związane z łączeniem, nabywaniem, franchisingiem i likwidacją przedsiębiorstw gospodarczych, **36** usługi w zakresie consultingu finansowego, usługi doradztwa podatkowego, ubezpieczeniowego, finansowego, usługi finansowe, usługi w zakresie ekspertyz, wycen, analiz finansowych, inwestycyjna oraz finansowa obsługa przedsiębiorstw i osób trzecich, pozyskiwanie środków finansowych na rzecz osób trzecich, usługi w zakresie obrotu nieruchomościami, usługi związane z administrowaniem nieruchomościami, wynajem, wycena, finansowanie majątku nieruchomego, realizacja projektów inwestycyjnych na własny rachunek, przygotowanie budynków do sprzedaży (bez prac budowlanych), kupno i sprzedaż gruntów na własny rachunek, kupno i sprzedaż budynków na własny rachunek, wynajmowanie budynków, wynajmowanie gruntów, zarządzanie nieruchomościami na zlecenie, podejmowanie działań dla uzasadnionego inwestowania w nieruchomości, pośrednictwo w kupnie, sprzedaży, najmie nieruchomości i ich części, pośrednictwo w sprawach majątku nieruchomego, dzierżawa majątku nieruchomego, **37** usługi serwisowania, konserwacji, napraw oraz wynajmu sprzętu, maszyn i urządzeń medycznych, usługi w zakresie robót budowlanych, wynajem, serwisowanie, konserwacja oraz naprawy sprzętu budowlanego, **42** usługi komputerowe, usługi opracowywania, integracji, oceny, rozwoju, doradztwa i wdrażania w zakresie: komputerowego software, hardware i firmware, systemów opracowania danych i sieci komputerowych, oprogramowania wspierającego zarządzanie, oprogramowania sprzętu medycznego, oprogramowania administracyjnego szpitali oraz klinik, informatycznych systemów medycznych, **44** szpitalnictwo, usługi medyczne, wynajem maszyn i urządzeń medycznych.

(111) **227530** (220) 2008 07 22 (210) 343930
 (151) 2010 02 17 (441) 2008 10 27
 (732) P. U. „PALIAN” Teresa Palian, Tychy, PL.
 (540)



Kolor znaku: niebieski, biały, granatowy

(531) 26.4.9, 27.5.1, 29.1.13
 (510), (511) **36** usługi z zakresu wynajmu nieruchomości, **37** usługi wykonania instalacji elektrycznych budynków i budowli, usługi wykonania instalacji budowlanych, usługi w zakresie instalowania, naprawy i konserwacji elektrycznej aparatury rozdzielczej i sterowniczej, wynajem sprzętu budowlanego i burzącego z obsługą operatorską, wynajem maszyn i urządzeń budowlanych, **39** wynajem środków transportu lądowego, **42** usługi projektowania budowlanego, urbanistycznego, technologicznego.

(111) **227531** (220) 2008 08 04 (210) 344445
 (151) 2009 12 28 (441) 2008 11 10
 (732) C.P. Polska Spółka z o.o., Kraków, PL.

(540)



Kolor znaku: granatowy, pomarańczowy i jego odcienie, beżowy (531) 24.17.25, 27.5.1, 29.1.13

(510), (511) **07** ciągniki ogrodowe; dmuchawy; froterki elektryczne; kosiarki; malaksery; miksery; młynki; urządzenia do mycia; części do maszyn; noże i nożyce elektryczne; odkurzacze; elektryczne otwieracze do konserw; maszyny do pielenia; piły; pompy; pralki; maszyny prasujące; roboty kuchenne; rozdrabniacze; rozpylacze; suszarki; szatkownice do warzyw; szczotki elektryczne; maszyny do szycia; wentylatory do silników; wiertarki; wirówki; zmywarki do naczyń; elektryczne urządzenia gospodarstwa domowego; elektryczne akcesoria kuchenne; kralniece; urządzenia do prania dywanów, podgrzewacze wody jako części maszyn, torby do odkurzaczy, maszynki do siekania mięsa; szczotki elektryczne, roboty kuchenne, **08** narzędzia do niszczenia chwastów; przyrządy do cięcia; przycinacze do drzew; grabie; grace; motyczki; kopaczki; kosiarki ogrodowe ręczne; kosy; łopaty i łopatkę; młotki; motyki; maszynki do golenia i do strzyżenia; narzędzia do niszczenia chwastów; noże, w tym: noże ogrodnicze i noże kuchenne; nożyce; opryskiwacze do środków owadobójczych; piły; scyzoryki; sekatory; siekiery; sierpy; śrubokręty; świdry; akcesoria kuchenne nieelektryczne; narzędzia ogrodnicze i gospodarstwa domowego sterowane ręcznie; depilatory elektryczne, **09** urządzenia i przyrządy elektryczne przetwarzające, transformujące, urządzenia do nagrywania, transmisji i reprodukcji dźwięku lub obrazu; magnetyczne nośniki danych; automaty sprzedające; anteny; aparaty fotograficzne; automatyczne sekretarki; automaty muzyczne; automaty do gier; rzutniki; telefony i faksy; telewizory; fotokopiarki; aparaty do fototelegrafii; kalkulatory; kamery; komputery; drukarki; urządzenia do komunikacji wewnętrznej; laptopy; urządzenia i przyrządy do nawigacji; magnetyczne i optyczne nośniki informacji; odbiorniki audio i wideo; odbiorniki radiowe; przyrządy i urządzenia pomiarowe; żelazka elektryczne; urządzenia elektryczne do zwabiania i zabijania owadów; ciśnieniomierze; dyski i dyskietki; dzwonki i sygnalizatory dźwiękowe; alarmy; urządzenia do kontroli i regulacji ciepła; instalacje elektryczne i przekaźniki elektryczne; aparatura do jonizacji innej niż do uzdatniania powietrza; lampy i latarnie optyczne; lampy wzmacniające; lampy ciemniowe; lampy błyskowe i żarówki do lamp błyskowych; baterie; wagi; lokówki elektrotermiczne do włosów; okulary, **11** lampy i produkty solarne; kolektory słoneczne; lampiony; lampki elektryczne dekoracyjne, w tym lampki choinkowe; abażury i klosze; obudowy i osłony do lamp; palniki do lamp; reflektory; rury do lamp; zawieszania do lamp; lampy bakterioobójcze do oczyszczania powietrza; oczyszczacze powietrza; odmrażacze; lampy bezpieczeństwa; lampy elektryczne, gazowe, laboratoryjne, olejowe; lampy nerkowe; lampy łukowe; lampy luminescencyjne; lampy oświetleniowe, w tym: uliczne, ogrodnicze; latarki; latarnie oświetleniowe i weneckie; urządzenia i instalacje oświetleniowe; urządzenia do oświetlenia pojazdów; oświetlenie sufitowe; oświetlenie podłogowe; kinkiety; żarówki; armatura łazienkowa i kuchenna; lodówki; czajniki elektryczne; ekspresy do kawy; kuchenki i mikrofalówki; piekarniki gazowe i elektryczne; okapy; tostery; zlewozmywaki; kabiny natryskowe; instalacje do kąpielii; wanny i urządzenia do kąpielii; krany; piece i piecyki; pisuary; sedesy; suszarki, w tym: suszarki do włosów, lokówki do włosów; suszarki łazienkowe; urządzenia i instalacje do suszenia; toalety; umywalki; coolery; aparatura i instalacje chłodnicze; pojemniki i komory chłodnicze; wentylatory; filtry; bojler; grzejniki i elementy grzejne; urządzenia i instalacje do gotowania; jonizatory i aparaty do uzdatniania powietrza; oczyszczacze powietrza; odmrażacze; nawilżacze, w tym nawilżacze do grzejników; urządzenia i instalacje nawilżające; klimatyzatory i instalacje klimatyzacyjne; klimatyzatory; kominki domowe; kotły grzewcze; podgrzewacze powietrza; urządzenia do chłodzenia powietrza; wentylatory; urządzenia elektryczne do ogrzewania; elektryczne i nieelektryczne wkłady do ocieplania łóżek; elektrycznie ogrzewane poduszki i koce; nawilżacze powietrza; grzejniki aluminiowe; szybkowary elektryczne; frytkownice elektryczne; opiekacze do pieczywa; zamrażarki; chłodziarki, **21** suszarki do bielizny; deski do prasowania; odkurzacze nieelektryczne; przybory do użyt-

ku w gospodarstwie domowym; dozowniki papieru toaletowego; pudełka i pojemniki do użytku w gospodarstwie domowym; przybory kuchenne nieelektryczne; kosze do użytku domowego i kosze na śmieci; sprzęt kuchenny nieelektryczny; butelki chłodnicze; czajniki nieelektryczne; deski kuchenne; dzbanki; filiżanki; froterki; frytkownice; garnki; mopy; szklanki; szmatki; szufelki; tace; przybory toaletowe; trzepaczki; wiadra i wiaderka; dozowniki; miotły; kieliszki; lodówki przenośne i turystyczne; przybory i narzędzia stosowane w ogrodnictwie; grille; termosy; rękawice do ogrodnictwa i prac domowych; ruszty; spryskiwacze i polewaczki; zraszacze; szczotki, w tym szczotki do zębów, do butów, do naczyń; zbiorniki termoizolacyjne; naczynia kuchenne, rondle.

(111) **227532** (220) 2008 08 18 (210) 344976
(151) 2010 03 16 (441) 2008 11 24
(732) MOHO DESIGN Spółka z ograniczoną odpowiedzialnością, Katowice, PL.
(540)

Kolor znaku: czerwony

(531) 27.5.1, 29.1.1
(510), (511) **20** meble biurowe, bursztyń, stojaki do butelek, dzieła sztuki z drewna, gipsu lub tworzyw sztucznych, **21** wyroby z ceramiki dla gospodarstwa domowego, doniczki na kwiaty, fajans, dzieła sztuki z porcelany, terakoty lub szkła, kuchenne przybory nie z metali szlachetnych, przybory kuchenne, naczynia ceramiczne, porcelana, naczynia szklane, szkło mleczne, szkło opalowe, wazony nie z metali szlachetnych, **27** dywany, kobierce, wykładziny podłogowe, tapety, dywaniki i maty łazienkowe, dywaniki samochodowe.

(111) **227533** (220) 2008 08 22 (210) 345190
(151) 2010 02 25 (441) 2008 11 24
(732) FIRMA ROLESKI Spółka Jawna, Zbylitowska Góra, PL.
(540)



Kolor znaku: ciemnozielony, czerwony, żółty, brązowo-wiśniowy, biały

(531) 5.9.6, 5.9.17, 8.1.7, 24.9.2, 25.1.15, 27.5.1, 29.1.15
(510), (511) **30** majonezy, majonezy smakowe, majonezy przyprawowe, sosy majonezowe, kremy majonezowe smakowe.

(111) **227534** (220) 2008 08 22 (210) 345191
(151) 2010 02 25 (441) 2008 11 24
(732) FIRMA ROLESKI Spółka Jawna, Zbylitowska Góra, PL.
(540)



Kolor znaku: zielony i jego odcienie, czerwony, żółty i jego odcienie, biały

(531) 5.9.24, 8.7.11, 8.7.17, 24.9.2, 25.1.15, 26.11.3, 27.5.1, 29.1.15
(510), (511) **30** majonezy, majonezy smakowe, majonezy przyprawowe, sosy majonezowe, kremy majonezowe smakowe.

(111) **227535** (220) 2008 08 22 (210) 345192
 (151) 2010 02 25 (441) 2008 11 24
 (732) FIRMA ROLESKI Spółka Jawna, Zbylitowska Góra, PL.
 (540)



Kolor znaku: czerwony, ciemnozielony, żółty, zielony, ciemnoróżowy, biały
 (531) 5.9.24, 8.7.11, 8.7.17, 24.9.2, 25.1.15, 26.11.3, 27.5.1, 29.1.15
 (510), (511) **30** majonezy, majonezy smakowe, majonezy przyprawowe, sosy majonezowe, kremy majonezowe smakowe.

(111) **227536** (220) 2008 08 22 (210) 345193
 (151) 2010 02 25 (441) 2008 11 24
 (732) FIRMA ROLESKI Spółka Jawna, Zbylitowska Góra, PL.
 (540)



Kolor znaku: zielony, czerwony, ciemnozielony, jasnobrązowy, żółty
 (531) 5.9.6, 5.9.17, 8.1.7, 24.9.2, 25.1.15, 27.5.1, 29.1.15
 (510), (511) **30** majonezy, majonezy smakowe, majonezy przyprawowe, sosy majonezowe, kremy majonezowe smakowe.

(111) **227537** (220) 2008 09 02 (210) 345621
 (151) 2010 02 08 (441) 2008 12 08
 (732) MULTI FOOD Spółka Akcyjna, Radom, PL.
 (540) SWOJSCY

(510), (511) **29** mięso, mięso drobiowe, wyroby wędliniarskie, wyroby w tym w całości lub w części z mięsa drobiowego, inne wyroby wszelkiego rodzaju z mięsa lub na bazie mięsa, mięsa drobiowego, konserwy mięsne, wyroby mięsne do dłuższego przechowywania, galaretki, mięsne wyroby garmazeryjne, **35** prowadzenie sklepów, hurtowni oraz stoisk w ramach sklepów spożywczych, marketów, punktów zbiorowego żywienia, takich jak bary, restauracje z artykułami spożywczymi, wyrobami i potrawami pochodzenia mięsnego.

(111) **227538** (220) 2008 09 12 (210) 346072
 (151) 2010 02 12 (441) 2008 12 22
 (732) „KIEDROWSCY” SPÓŁKA Z OGRANICZONĄ ODPOWIEDZIALNOŚCIĄ, Lipusz, PL.
 (540)



Kolor znaku: żółty, pomarańczowy, szary, czerwony, biały, czarny
 (531) 5.7.2, 5.7.3, 8.1.1, 9.1.10, 26.2.1, 27.5.1, 29.1.15

(510), (511) **30** mąka i produkty zbożowe, chleb, wyroby cukiernicze i słodczyce, ciasta, ciastka ryżowe, lody, ciasto w proszku, cukierki, **35** usługi sprzedaży w zakresie: mąka i produkty zbożowe, chleb, wyroby cukiernicze i słodczyce, ciasta, ciastka ryżowe, lody, ciasto w proszku, cukierki, **40** młynarstwo, **43** usługi prowadzenia kawiarni, restauracji.

(111) **227539** (220) 2008 09 12 (210) 346083
 (151) 2010 03 12 (441) 2008 12 22
 (732) GMINA MIEJSKA KŁODZKO, Kłodzko, PL.
 (540) ALTERNATYWNA TWIERDZA

(510), (511) **35** usługi reklamowe w zakresie tworzenia, wydawania i uaktualniania materiałów drukowanych ogłoszeń, ulotek, prospektów, plakatów, jak również z zastosowaniem metod audiowizualnych i dźwiękowych, usługi związane z wypożyczaniem materiałów reklamowych, usługi w zakresie wynajmowania miejsc na umieszczanie ogłoszeń lub reklam, usługi w zakresie wynajmowania czasu reklamowego we wszystkich środkach przekazu w tym reklamy radiowe, telewizyjne, prasowe, w sieci komputerowej, korespondencyjne, usługi w zakresie organizowania targów w celach reklamowych lub handlowych, usługi w zakresie organizowania pokazów towarów, usługi promocyjne w zakresie sprzedaży na rzecz osób trzecich, usługi rozpowszechniania i rozlepiania materiałów reklamowych, **41** usługi kształcenia praktycznego, przeglądu zespołów muzycznych, usług związane z organizowaniem i obsługą dyskotek, usługi w zakresie organizowania rozrywki w tym wszelkich imprez muzycznych, koncertów, karaoke, spektakli, przedstawień teatralnych, imprez i zawodów sportowych, konkursów, loterii, lunaparków i parków rozrywki, kin, usługi świadczone na rzecz osób trzecich w zakresie wykonywania fotoreportaży, zdjęć, produkcji filmowych, montowania programów radiowych i telewizyjnych, usługi w zakresie rozpowszechniania informacji o imprezach rozrywkowych, rekreacji, usługi w zakresie wypożyczania aparatów i sprzętu wykorzystywanego w kinematografii i imprezach rozrywkowych, usługi w zakresie organizacji i obsługi konferencji, kongresów, zjazdów, zlotów, usługi w zakresie rozpowszechniania kultury fizycznej, usługi w zakresie organizowania w tym zakwaterowania obozów sportowych, wakacyjnych, usługi w zakresie organizowania wystaw z dziedziny kultury i edukacji, usługi w zakresie planowania przebiegu części rozrywkowej przyjęcia, usługi w zakresie publikowanie tekstów innych niż reklamowe, usługi w zakresie rezerwacji miejsc na spektakle, **43** usługi w zakresie wynajmowania miejsc i organizowania barów szybkiej obsługi, cateringu, posiłków, kafeterii, stołówek, restauracji, przygotowywania żywności i napojów i ich dostawa, usługi w zakresie udostępniania terenu i urządzeń na kempingi, usługi w zakresie rezerwowania i wynajmowania noclegów, usługi w zakresie wypożyczania konstrukcji przenośnych, krzesel, stołów i namiotów.

(111) **227540** (220) 2008 09 16 (210) 346217
 (151) 2010 02 19 (441) 2008 12 22
 (732) XXL MEDIA Sp. z o.o., Warszawa, PL.
 (540)



Kolor znaku: fioletowy, pomarańczowy, zielony, różowy, biały
 (531) 5.3.11, 5.3.13, 5.3.14, 26.1.4, 26.1.6, 26.1.18, 26.13.25, 27.3.1, 29.1.15
 (510), (511) **29** flaki, zupy, kielbasy, kiszki, kompoty, konserwy, krokiety, nieżywe ryby i owoce morza, mięso, potrawy z mięsa, placki ziemniaczane, sery, tłuszcze jadalne, wędliny, dziczyzna, sałatki warzywne i owocowe, wyroby garmazeryjne na bazie mięs i ryb nie ujęte w innych klasach, hamburgery, hot-dogi, dania gotowe do spożycia z mięsa i ryb, chipsy ziemniaczane, chrupki ziemniaczane, dżemy, grzyby konserwowane, przetwory warzywne, przetwory mięsne,

kapusta kwaszona, korniszony, ogórki kiszzone, konserwy rybne, konserwy mięsne, ekstrakty mięsne, drób, dziczyzna, jaja, mleko, wyroby z mleka, jadalne oleje, owoce i warzywa konserwowane, suszone, gotowane, galaretki jadalne, konfitury, przecięry owocowe i warzywne, sosy do sałatek, dania mrożone, **30** bułki, chleb, ciasta, gofry, ciastka, kanapki, lody, makarony, produkty mączne, mięso w cieście, naleśniki, paszteciki, pieczywo, pierożki, placki, przyprawy, stodycze, spaghetti, pizze, wyroby cukiernicze, czekolada, czekoladki, batony, bomboniere, napoje na bazie czekolady, galaretki owocowe, herbatniki, lody, sorbety, pierniki, pralinki, wyroby cukiernicze, wyroby czekoladowe, preparaty zbożowe, żywność na bazie mąki, mrożone produkty żywnościowe na bazie mąki, **32** soki owocowe, soki warzywne, wody mineralne, wody gazowane, napoje bezalkoholowe, syropy, preparaty do przygotowania napojów, napoje owocowe i warzywne, **43** bary, bary szybkiej obsługi, bary przekąskowe, usługi gastronomiczne, bary sałatkowe, kawiarnie, restauracje, zajazdy, catering, przygotowywanie dań na zamówienie, dostawa potraw na zamówienie.

(111) **227541** (220) 2008 10 09 (210) 347204
(151) 2010 02 08 (441) 2009 01 19
(732) JANTOŃ S.A. SPÓŁKA KOMANDYTOWA, Dobroń, PL.
(540) TIERO

(510), (511) **33** napoje alkoholowe, wina gronowe, wina owocowe, wyroby winiarskie, napoje alkoholowe aromatyzowane o smaku owocowym, nalewki, likiery, wódki, wyroby spirytusowe.

(111) **227542** (220) 2008 10 09 (210) 347251
(151) 2010 02 18 (441) 2009 01 19
(732) ANIMEX Sp. z o.o., Warszawa, PL.
(540)



Kolor znaku: biały, czerwony, żółty

(531) 25.3.1, 26.5.1, 27.5.1, 29.1.13

(510), (511) **29** wyroby mięsne konserwowane, w szczególności steki, mielona wołowina z cebulą, parówki konserwowane, pierś indyka konserwowana, pierś kurczaka konserwowana, siekana wieprzowina konserwowana, szynka konserwowa, wędliny w szczególności z mięsa wieprzowego.

(111) **227543** (220) 2008 10 09 (210) 347252
(151) 2010 02 18 (441) 2009 01 19
(732) ANIMEX Sp. z o.o., Warszawa, PL.
(540) PEK

(510), (511) **29** wyroby mięsne konserwowane, w szczególności steki, mielona wołowina z cebulą, parówki konserwowane, pierś indyka konserwowana, pierś kurczaka konserwowana, siekana wieprzowina konserwowana, szynka konserwowa, wędliny w szczególności z mięsa wieprzowego.

(111) **227544** (220) 2008 10 17 (210) 347568
(151) 2010 02 18 (441) 2009 01 19
(732) BIOTON Spółka Akcyjna, Warszawa, PL.
(540)



Kolor znaku: niebieski, biały, czarny

(531) 26.2.1, 26.4.1, 26.4.10, 29.1.13

(510), (511) **05** produkty farmaceutyczne dla ludzi, w tym w szczególności insulina i jej formy farmaceutyczne, leki biotechnologiczne

oraz antybiotyki; preparaty biologiczne do celów medycznych, z wyłączeniem weterynaryjnych; substancje dietetyczne przystosowane do celów medycznych, dodatki odżywcze do celów leczniczych, z wyłączeniem weterynaryjnych; środki sanitarne dla celów medycznych, **10** aparaty i instrumenty medyczne, w tym w szczególności pojemniki do podawania leków, inhalatory, strzykawki i igły do celów medycznych, strzykawki do podawania insuliny, strzykawki wypełnione insuliną, instrumenty do celów farmaceutycznych, w tym w szczególności do podawania insuliny, wypełnione insuliną, **41** organizowanie konferencji, konkursów, szkoleń, kursów, seminariów, sympozjów, zjazdów promujących zdrowy styl życia w celach kulturalnych lub edukacyjnych, szkolne i pozaszkolne formy kształcenia, imprezy edukacyjne prowadzące do poprawy zdrowia fizycznego i psychicznego, zwiększenie sprawności, usługi wydawnicze.

(111) **227545** (220) 2008 10 17 (210) 347569
(151) 2010 02 18 (441) 2009 01 19
(732) BIOTON Spółka Akcyjna, Warszawa, PL.
(540)



Kolor znaku: błękitny, biały, jasnoróżowy, szary

(531) 26.1.1, 26.4.2, 26.4.10, 29.1.14

(510), (511) **05** produkty farmaceutyczne dla ludzi, w tym w szczególności insulina i jej formy farmaceutyczne, leki biotechnologiczne oraz antybiotyki; preparaty biologiczne do celów medycznych, z wyłączeniem weterynaryjnych; substancje dietetyczne przystosowane do celów medycznych, dodatki odżywcze do celów leczniczych, z wyłączeniem weterynaryjnych; środki sanitarne dla celów medycznych, **10** aparaty i instrumenty medyczne, w tym w szczególności pojemniki do podawania leków, inhalatory, strzykawki i igły do celów medycznych, strzykawki do podawania insuliny, strzykawki wypełnione insuliną, instrumenty do celów farmaceutycznych, w tym w szczególności do podawania insuliny, wypełnione insuliną, **41** organizowanie konferencji, konkursów, szkoleń, kursów, seminariów, sympozjów, zjazdów promujących zdrowy styl życia w celach kulturalnych lub edukacyjnych, szkolne i pozaszkolne formy kształcenia, imprezy edukacyjne prowadzące do poprawy zdrowia fizycznego i psychicznego, zwiększenie sprawności, usługi wydawnicze.

(111) **227546** (220) 2008 10 17 (210) 347570
(151) 2010 02 18 (441) 2009 01 19
(732) ARTI FARMA Spółka z ograniczoną odpowiedzialnością, Warszawa, PL.

(540) ALAN FARMA

(510), (511) **03** kosmetyki, peelingi, preparaty do demakijażu, maści do celów kosmetycznych, toniki kosmetyczne, pomady do celów kosmetycznych, wazelina kosmetyczna, olejki do celów kosmetycznych; preparaty do opalania; preparaty kosmetyczne do odchudzania; maseczki kosmetyczne; preparaty do kąpieli, szampony, mydła, mydła lecznicze, mydła w płynie; preparaty do pielęgnacji włosów; pasty i płyny do zębów; środki do płukania ust, emulsje, lotiony, preparaty do wybielania skóry, **05** leki i produkty lecznicze, szczególnie stosowane w okulistyce, witaminy; preparaty witaminowe, antybiotyki, antyseptyki, środki do leczenia oparzeń, środki przeciwbólowe, pastylki i pigułki do celów farmaceutycznych, minerały do celów leczniczych; mineralne dodatki do żywności; wody mineralne do celów leczniczych; suplementy diety do celów leczniczych; preparaty wspomagające leczenie; dietetyczne środki spożywcze do celów leczniczych; żywność dietetyczna do celów leczniczych; preparaty ziołowe do celów leczniczych; zioła herbatki lecznicze; herbata lecznicza, produkty biobójcze, bakteriobójcze, przeciwgryźbiyczne; preparaty przeciw pasożytnicze, preparaty przeciwtrądzikowe; leki biologiczne; szczepionki; surowice; produkty krwiopochodne; leki biotechnologiczne; preparaty medyczne; leki do celów weterynaryjnych; kapsułki do celów farmaceutycznych, preparaty farmaceutyczne do pielęgnacji skóry, błota lecznicze, sole kąpielowe do celów leczniczych, alkaloidy do celów farmaceutycznych, aminokwasy do celów medycznych, preparaty bakteriologiczne do celów medycznych, balsamiczne preparaty do celów leczniczych, materiały opa-

trunkowe, bandaż opatrunkowe, artykuły żywnościowe na bazie białka do celów medycznych, biocydy, odczynniki chemiczne do celów medycznych, chinina do celów medycznych, chleb dla diabetyków, czopki, detergenty do celów medycznych, preparaty diagnostyczne do celów medycznych, enzymy do celów medycznych, estry do celów medycznych, glukoza do celów medycznych, hemoglobina hormony do celów medycznych, jodki do celów medycznych, preparaty terapeutyczne do kąpieli, kompresy, środki tamujące krwawienia, kultury mikroorganizmów do celów medycznych, kwasy do celów farmaceutycznych, lecytyna do celów medycznych, leki dla ludzi, leki pomocnicze, maści do celów farmaceutycznych, preparaty z mikroelementami i mikroorganizmami dla ludzi, nalewki do celów leczniczych, narkotyki do celów medycznych, środki na uspokojenie nerwów, żywność dla niemowląt, preparaty medyczne do odchudzania, okłady, preparaty rozszerzające oskrzela, pepsyny do celów farmaceutycznych, plastry do celów medycznych, pomady do celów medycznych, skrobia do celów dietetycznych, preparaty farmaceutyczne przeciwśłonecznym oparzeniom, maści do leczenia słonecznych oparzeń, sól do celów farmaceutycznych, sterydy, syropy do użytku farmaceutycznego, tłuszcze do celów medycznych, płyny do płukania ust do celów leczniczych, wywary do celów farmaceutycznych, leki wzmacniające; z wyłączeniem leczniczych słodczy i cukierków.

(111) **227547** (220) 2008 10 22 (210) 347729
 (151) 2010 02 17 (441) 2009 02 02
 (732) GADU-GADU Spółka Akcyjna, Warszawa, PL.
 (540)



Kolor znaku: popielaty, czarny, szary, czerwony
 (531) 16.1.4, 16.1.25, 26.1.1, 26.1.4, 27.5.1, 29.1.13
 (510), (511) **09** programy telewizyjne, filmy, audycje radiowe, nagrania dźwięku, obrazu i filmowe utrwalone w formie zapisanej taśmą filmową, taśmy video, taśmy magnetycznej, dysków optycznych, w formacie MP3, w wersji przystosowanej do odtwarzania w komputerach multimedialnych, w odtwarzaczach CD, DVD, zapisane nośniki obrazu i dźwięku, gry elektroniczne, gry komputerowe, interaktywne gry komputerowe, urządzenia do nagrywania, zapisywania, odtwarzania i reprodukcji dźwięku, obrazu, informacji i zapisu filmowego w formie analogowej i cyfrowej, elektryczna i elektroniczna aparatura służąca do odbioru przekazu satelitarne, naziemnego, kablowego i światłowodowego, nadajniki sygnału naziemnego, kablowego i satelitarne, odbiorniki telewizyjne i radiowe, odbiorniki telewizyjne i radiowe z wbudowanym dekodującym sygnału, urządzenia do odtwarzania zakodowanego sygnału zawierające zestaw do odbioru telewizji, zestawy aparaturowe zawierające dekodery i interaktywną przeglądarkę kanałów telewizji satelitarnej, zestawy aparaturowe zawierające dekodery i nagrywarkę do zapisywania programów telewizyjnych i dźwiękowych-rejestracja dźwięku i obrazu na wbudowanym dysku twardym PVR umożliwiającą wybór zapisywanych programów (Personal Video Recorder-osobisty rejestrator obrazu), programy komputerowe, programy komputerowe umożliwiające użytkownikom telewizji oglądanie i zakup towarów, za pośrednictwem cyfrowych kanałów telewizyjnych, programy do prowadzenia gier komputerowych, konkursów przystosowane do użycia z odbiornikiem telewizyjnym jako ekranem komputerowym, programy komputerowe do obsługi interaktywnej telewizji, urządzenia do zapisu audio i video w postaci skompresowanej, anteny radiowe i telewizyjne, urządzenia do zapisywania, zapamiętywania i odtwarzania obrazów, dźwięków i zapisu video w postaci plików MP3, aparaty telefoniczne, monitory, komputery i urządzenia towarzyszące, komputery przystosowane do odbioru sygnału telewizyjnego i radiowego w systemie naziemnym, satelitarnym, cyfrowym, **16** papier, karton i wyroby z tych materiałów nie ujęte w innych klasach, druki akcydensowe, kalendarze, foldery, prospekty, afisze, plakaty, fotografie, nalepki, publikacje drukowane, czasopisma, książki, broszury, materiały piśmienne, papeterie, torby do pakowania z papieru i tworzyw sztucznych, materiały szkoleniowe i instruktażowe (z wyjątkiem aparatów), **25** odzież, odzież sportowa, obuwie, nakrycia głowy, **28** gry, zabawki i sprzęt sportowy ujęte w tej klasie, karty do gry, **35** usługi w zakresie reklamy: organizacja i prowadzenie kampanii

reklamowych, wynajem i sprzedaż miejsca i czasu na cele reklamowe w środkach masowego przekazu, usługi produkcji audycji i filmów reklamowych dla radia, telewizji, filmu, Internetu, usługi w zakresie dystrybucji i doręczania prospektów i próbek reklamowych, organizacji pokazów i wystaw w celach handlowych i reklamowych, usługi badania opinii publicznej, badania rynku mediów i reklamy, usługi prowadzenia sklepu, hurtowni wielobranżowej i sklepu internetowego, usługi sprzedaży odzieży, obuwia, wyrobów papierniczych, kosmetyków, chemii gospodarczej, książek, czasopism, gazet, sprzętów gospodarstwa domowego, mebli, wyposażenia wnętrz, usługi prowadzenia sprzedaży niżej wymienionych towarów z naniesionym logo jako elementem reklamowo-ozdobnym: apaszki jedwabne, baloniki, bandanki, banery, bezrękawniki, bloczki kartek samoprzylepnych, bluzy, bombki, breloczki, chorągiewki, czapki, daszki, długopisy, elektroniczne urządzenia do tłumaczeń językowych, elektroniczne urządzenia ze słownikiem, etui skórzane na długopisy, etui skórzane na wizytówki, flagi, galanteria odzieżowa damska i męska, galanteria skórzana, galanteria papierowa, kalendarze, kalkulatory, kapelusze, karafki, konstrukcje dmuchane i balony, kosmetyczki, kosmetyki, koszulki polo, krawaty, krzeselka, kubki, kurtki, latawce, maskotki, materiały biurowe i szkolne, pudełka, naklejki i nalepki, notesy, obrusy, odtwarzacze płyt kompaktowych i kaset, ołówki, opakowania na napoje, organizery, otwieracze do butelek, pałeczki chińskie, papiery pakowe, parasole, parasolki, parawany, para jedwabne, piłki, piórniki, plecaki, podkładki pod kubki, kieliszki i szklanki, podkładki pod mysz, pokrowce na telefony, portfele, postery, radioodbiorniki, rękawiczki, ręczniki, sakwy rowerowe, sakwy podróżne, samochodowe osłony przeciwśłoneczne, siatki, skrobaczki do szyb, słodczyce, standy, stroje dla personelu, szale, szaliki, teczki skórzane, termosy, torby i torebki, torciki, trąbki, t-shirty, wizytowniki, wody perfumowane i perfumy, worki żeglarskie, wyroby ze szkła i porcelany, zabawki, zegary ściennie, zegarki, znaczki z logo, **36** usługi w zakresie pośrednictwa w zawieraniu umów ubezpieczeniowych, umów kredytowych za pośrednictwem telewizji interaktywnej i sieci teleinformatycznych Internet, umożliwianie sprawdzania stanu konta za pośrednictwem telewizji interaktywnej i sieci teleinformatycznych Internet, umożliwienie dokonywania płatności za pośrednictwem telewizji interaktywnej i Internetu, obsługa kart kredytowych za pośrednictwem telewizji interaktywnej i Internetu, **37** usługi w zakresie: instalacji, obsługi i napraw systemów przekazywania dźwięku i obrazu w systemie łączności radiofonicznej, telewizyjnej, kablowej, światłowodowej, satelitarnej i naziemnej w systemie cyfrowym i analogowym, instalacji i naprawy urządzeń do odbioru sygnału telewizyjnego, radiowego, instalacja anten zbiorczych indywidualnych do odbioru tego sygnału, instalacja i naprawa sprzętu do odtwarzania sygnału, **38** usługi telekomunikacyjne, usługi agencji informacyjnej: zbieranie rozpowszechnianie informacji, usługi rozpowszechniania programów telewizyjnych, reportaży, filmów dokumentalnych i fabularnych, widowisk rozrywkowych i sportowych oraz audycji z interaktywnym udziałem widzów, usługi: emisji telewizyjnej i radiowej, obsługi przekazu dźwięku i obrazu, obsługi przekazu cyfrowego, organizowania systemów transmisyjnych dźwięku, obrazu i sygnału cyfrowego, rozpowszechnianie programów i informacji za pośrednictwem sieci informatycznych-Internetu, usługi komunikacyjne za pośrednictwem przekazu satelitarne, naziemnego kablowego i światłowodowego, usługi telekomunikacyjne spersonalizowane-zakres dostępu do treści informacyjnych i usług indywidualnie określonych dla każdego abonenta z możliwością wykorzystania przesyłania informacji od abonenta do operatora w celu wyboru usług, uczestniczenia w grach konkursach, głosowaniach i dokonywania zakupów z jednoczesnym przekazywaniem informacji od i do klienta, usługi telekomunikacyjne przeznaczone do obsługi sprzedaży detalicznej towarów poprzez bezpośrednią komunikację z klientem, usługi przekazu telewizyjnego łącznie z umożliwianiem wyboru z pośród wielu programów i inteligentnej automatycznej selekcji programów które mają być nagrywane, usługi emisji i transmisji telewizji interaktywnej, interaktywnej rozrywki i konkursów, usługi dostarczania informacji on-line z komputerowych baz danych, umożliwianie dostępu do stron WWW za pośrednictwem przekazu telewizyjnego poprzez interaktywny portal telewizyjny, udzielanie informacji i usługi konsultacyjne dotyczące wyżej wymienionych usług, dostarczanie dostępu do Internetu, wynajem miejsca na strony WWW, usługi poczty elektronicznej, organizacja i przekazywanie serwisów internetowych WWW, dostarczanie dostępu do stron MP3 w Internecie, dostarczanie dostępu do zasobów muzycznych, filmowych i zbiorów obrazów

w sieci internetowej, zapewnienie dostępu do sieci LAN-przesyłanie danych z i do sieci lokalnej (Local Area Network) jak również umożliwienie dostępu do Internetu za pośrednictwem tej sieci, prowadzenie serwerów i portali internetowych, umożliwianie dostępu do krajowych i międzynarodowych serwerów i portali internetowych, **41** usługi w zakresie rozrywki i nauczania: organizacja rozrywkowych widowisk telewizyjnych, audycji radiowych, produkcja filmów dokumentalnych i fabularnych, reportaży, programów telewizyjnych, organizacji teleturniejów i konkursów, organizacja audycji z interaktywnym udziałem widzów, dostarczanie rozrywki i usług edukacyjnych za pośrednictwem radia, telewizji, Internetu, dostęp do wyżej wymienionych usług edukacyjnych i rozrywkowych w systemie on-line, w systemie telewizji interaktywnej, usługi wynajmowania sprzętu do nagrywania, odtwarzania dźwięku i obrazu, dostarczanie informacji o rozrywce, edukacji, programach radiowych i telewizyjnych, imprezach sportowych, usługi automatycznego zapisywania programów telewizyjnych zgodnie z preferencjami odbiorców i następnie odtwarzanie ich w czasie wybranym przez odbiorcę, usługi rozrywkowe polegające na udostępnianiu muzyki, video, dźwięku i obrazu w postaci plików dostępnych ze stron WWW poprzez Internet, usługi wynajmowania studia nagraniowego, filmowego, organizacji i produkcji nagrań filmowych, dźwiękowych, usługi organizacji imprez artystycznych, estradowych, sportowych, rekreacyjnych, usługi wydawnicze: publikowanie książek i materiałów drukowanych, publikowanie w formie elektronicznej książek, magazynów, czasopism, gazet udostępnianie ich w sieci internetowej, usługi obsługi technicznej i organizacyjnej produkcji telewizyjnej i filmowej, wynajem urządzeń do odbioru i nadawania sygnału telewizyjnego i radiowego, odbiorników radiowych i telewizyjnych, urządzeń do kodowania i dekodowania sygnału cyfrowego i analogowego, **42** opracowywanie i wdrażanie programów komputerowych, wykonywanie opinii i badań w dziedzinie środków komunikacji publicznej, multimedialnej, udostępnienie prognoz pogody, usługi udostępniania czasu dostępu do sieci Internet-kawiarenka internetowa, dostępu do krajowych i międzynarodowych serwerów i portali internetowych.

(111) **227548** (220) 2008 10 22 (210) 347731

(151) 2010 02 17 (441) 2009 02 02

(732) GADU-GADU Spółka Akcyjna, Warszawa, PL.

(540) GGkarta

(510), (511) **09** programy telewizyjne, filmy, audycje radiowe, nagrania dźwięku, obrazu i filmowe utrwalone w formie zapisanej taśmy filmowej, taśmy video, taśmy magnetycznej, dysków optycznych, w formacie MP3, w wersji przystosowanej do odtwarzania w komputerach multimedialnych, w odtwarzaczach CD, DVD, zapisane nośniki obrazu i dźwięku, gry elektroniczne, gry komputerowe, interaktywne gry komputerowe, urządzenia do nagrywania, zapisywania, odtwarzania i reprodukcji dźwięku, obrazu, informacji i zapisu filmowego w formie analogowej i cyfrowej, elektryczna i elektroniczna aparatura służąca do odbioru przekazu satelitarne, naziemnego, kablowego i światłowodowego, nadajniki sygnału naziemnego, kablowego i satelitarnego, odbiorniki telewizyjne i radiowe, odbiorniki telewizyjne i radiowe z wbudowanym dekoderem sygnału, urządzenia do odekodowywania zakodowanego sygnału zawierające zestaw do odbioru telewizji, zestawy aparaturowe zawierające dekodery i interaktywną przeglądarkę kanałów telewizji satelitarnej, zestawy aparaturowe zawierające dekodery i nagrywarkę do zapisywania programów telewizyjnych i dźwiękowych-rejestracja dźwięku i obrazu na wbudowanym dysku twardym PVR umożliwiającą wybór zapisywanych programów (Personal Video Recorder-osobisty rejestrator obrazu), programy komputerowe, programy komputerowe umożliwiające użytkownikom telewizji oglądanie i zakup towarów, za pośrednictwem cyfrowych kanałów telewizyjnych, programy do prowadzenia gier komputerowych, konkursów przystosowane do użycia z odbiornikiem telewizyjnym jako ekranem komputerowym, programy komputerowe do obsługi interaktywnej telewizji, urządzenia do zapisu audio i video w postaci skompresowanej, anteny radiowe i telewizyjne, urządzenia do zapisywania, zapamiętywania i odtwarzania obrazów, dźwięków i zapisu wideo w postaci plików MP3, aparaty telefoniczne, monitory i komputery i urządzenia towarzyszące, komputery przystosowane do odbioru sygnału telewizyjnego i radiowego w systemie naziemnym, satelitarnym, cyfrowym, **16** papier, karton i wyroby z tych materiałów nie ujęte w innych klasach, druki akcydensowe, kalendarze, foldery, prospekty, afisze, plakaty,

fotografie, nalepki, publikacje drukowane, czasopisma, książki, broszury, materiały piśmienne, papeterie, torby do pakowania z papieru i tworzyw sztucznych, materiały szkoleniowe i instruktażowe (z wyjątkiem aparatów), **25** odzież, odzież sportowa, obuwie, nakrycia głowy, **28** gry, zabawki i sprzęt sportowy ujęte w tej klasie, karty do gry, **35** usługi w zakresie reklamy: organizacja i prowadzenie kampanii reklamowych, wynajem i sprzedaż miejsca i czasu na cele reklamowe w środkach masowego przekazu, usługi produkcji audycji i filmów reklamowych dla radia, telewizji, filmu, Internetu, usługi w zakresie dystrybucji i doręczania prospektów i próbek reklamowych, organizacji pokazów i wystaw w celach handlowych i reklamowych, usługi badania opinii publicznej, badania rynku mediów i reklamy, usługi prowadzenia sklepu, hurtowni wielobranżowej i sklepu internetowego, usługi sprzedaży odzieży, obuwia, wyrobów papierniczych, kosmetyków, chemii gospodarczej, książek, czasopism, gazet, sprzętów gospodarstwa domowego, mebli, wyposażenia wnętrz, usługi prowadzenia sprzedaży niżej wymienionych towarów z naniesionym logo jako elementem reklamowo-ozdobnym: apaszki jedwabne, baloniki, bandanki, banery, bezrękawniki, bloczki kartek samoprzylepnych, bluzy, bombki, breloczki, chorągiewki, czapki, daszki, długopisy, elektroniczne urządzenia do tłumaczeń językowych, elektroniczne urządzenia ze słownikiem, etui skórzane na długopisy, etui skórzane na wizytówki, flagi, galanteria odzieżowa damska i męska, galanteria skórzana, galanteria papierowa, kalendarze, kalkulatory, kapelusze, karafki, konstrukcje dmuchane i balony, kosmetyczki, kosmetyki, koszulki polo, krawaty, krzeselka, kubki, kurtki, latawce, maskotki, materiały biurowe i szkolne, pudełka, naklejki i nalepki, notesy, obrusy, odtwarzacze płyt kompaktowych i kaset, ołówki, opakowania na napoje, organizery, otwieracze do butelek, pałeczki chińskie, papiery pakowe, parasole, parasolki, parawany, para jedwabne, piłki, piórniki, plecaki, podkładki pod kubki, kieliszki i szklanki, podkładki pod mysz, pokrowce na telefony, portfele, postery, radioodbiorniki, rękawiczki, ręczniki, sakwy rowerowe, sakwy podróżne, samochodowe osłony przeciwsłoneczne, siatki, skrobaczki do szyb, słodycze, standy, stroje dla personelu, szale, szaliki, teczki skórzane, termosy, torby i torebki, torciki, trąbki, t-shirty, wizytowniki, wody perfumowane i perfumy, worki żeglarskie, wyroby ze szkła i porcelany, zabawki, zegary ścienne, zegarki, znaczki z logo, **36** usługi w zakresie pośrednictwa w zawieraniu umów ubezpieczeniowych, umów kredytowych za pośrednictwem telewizji interaktywnej i sieci teleinformatycznych Internet, umożliwianie sprawdzania stanu konta za pośrednictwem telewizji interaktywnej i sieci teleinformatycznych Internet, umożliwienie dokonywania płatności za pośrednictwem telewizji interaktywnej i Internetu, obsługa kart kredytowych za pośrednictwem telewizji interaktywnej i Internetu, **37** usługi w zakresie: instalacji, obsługi i napraw systemów przekazywania dźwięku i obrazu w systemie łączności radiofonicznej, telewizyjnej, kablowej, światłowodowej, satelitarnej i naziemnej w systemie cyfrowym i analogowym, instalacji i naprawy urządzeń do odbioru sygnału telewizyjnego, radiowego, instalacja anten zbiorczych indywidualnych do odbioru tego sygnału, instalacja i naprawa sprzętu do odekodowywania sygnału, **38** usługi telekomunikacyjne, usługi agencji informacyjnej: zbieranie rozpowszechnianie informacji, usługi rozpowszechniania programów telewizyjnych, reportaży, filmów dokumentalnych i fabularnych, widowisk rozrywkowych i sportowych oraz audycji z interaktywnym udziałem widzów, usługi: emisji telewizyjnej i radiowej, obsługi przekazu dźwięku i obrazu, obsługi przekazu cyfrowego, organizowania systemów transmisyjnych dźwięku, obrazu i sygnału cyfrowego, rozpowszechniania programów i informacji za pośrednictwem sieci informatycznych-Internetu, usługi komunikacyjne za pośrednictwem przekazu satelitarnego, naziemnego kablowego i światłowodowego, usługi telekomunikacyjne spersonalizowane-zakres dostępu do treści informacyjnych i usług indywidualnie określonych dla każdego abonenta z możliwością wykorzystania przesyłania informacji od abonenta do operatora w celu wyboru usług, uczestniczenia w grach konkursach, głosowaniach i dokonywania zakupów z jednoczesnym przekazywaniem informacji od i do klienta, usługi telekomunikacyjne przeznaczone do obsługi sprzedaży detalicznej towarów poprzez bezpośrednią komunikację z klientem, usługi przekazu telewizyjnego łącznie z umożliwianiem wyboru z pośród wielu programów i inteligentnej automatycznej selekcji programów które mają być nagrywane, usługi emisji i transmisji telewizji interaktywnej, interaktywnej rozrywki i konkursów, usługi dostarczania informacji on-line z komputerowych baz danych, umożliwianie dostępu do stron WWW za pośrednictwem przekazu telewizyjnego poprzez

interaktywny portal telewizyjny, udzielanie informacji i usługi konsultacyjne dotyczące wyżej wymienionych usług, dostarczanie dostępu do Internetu, wynajem miejsca na strony WWW, usługi poczty elektronicznej, organizacja i przekazywanie serwisów internetowych WWW, dostarczanie dostępu do stron MP3 w Internecie, dostarczanie dostępu do zasobów muzycznych, filmowych i zbiorów obrazów w sieci internetowej, zapewnienie dostępu do sieci LAN-przesyłanie danych z i do sieci lokalnej (Local Area Network) jak również umożliwianie dostępu do Internetu za pośrednictwem tej sieci, prowadzenie serwerów i portali internetowych, umożliwianie dostępu do krajowych i międzynarodowych serwerów i portali internetowych, **41** usługi w zakresie rozrywki i nauczania: organizacja rozrywkowych widowisk telewizyjnych, audycji radiowych, produkcja filmów dokumentalnych i fabularnych, reportaży, programów telewizyjnych, organizacji teleturniejów i konkursów, organizacja audycji z interaktywnym udziałem widzów, dostarczanie rozrywki i usług edukacyjnych za pośrednictwem radia, telewizji, Internetu, dostęp do wyżej wymienionych usług edukacyjnych i rozrywkowych w systemie on-line, w systemie telewizji interaktywnej, usługi wynajmowania sprzętu do nagrywania, odtwarzania dźwięku i obrazu, dostarczanie informacji o rozrywce, edukacji, programach radiowych i telewizyjnych, imprezach sportowych, usługi automatycznego zapisywania programów telewizyjnych zgodnie z preferencjami odbiorców i następnie odtwarzanie ich w czasie wybranym przez odbiorcę, usługi rozrywkowe polegające na udostępnianiu muzyki, video, dźwięku i obrazu w postaci plików dostępnych ze stron WWW poprzez Internet, usługi wynajmowania studia nagraniowego, filmowego, organizacji i produkcji nagrań filmowych, dźwiękowych, usługi organizacji imprez artystycznych, estradowych, sportowych, rekreacyjnych, usługi wydawnicze: publikowanie książek i materiałów drukowanych, publikowanie w formie elektronicznej książek, magazynów, czasopism, gazet udostępnianie ich w sieci internetowej, usługi obsługi technicznej i organizacyjnej produkcji telewizyjnej i filmowej, wynajem urządzeń do odbioru i nadawania sygnału telewizyjnego i radiowego, odbiorników radiowych i telewizyjnych, urządzeń do kodowania i dekodowania sygnału cyfrowego i analogowego, **42** opracowywanie i wdrażanie programów komputerowych, wykonywanie opinii i badań w dziedzinie środków komunikacji publicznej, multimedialnej, udostępnienie prognoz pogody, usługi udostępniania czasu dostępu do sieci Internet-kawiarenka internetowa, dostępu do krajowych i międzynarodowych serwerów i portali internetowych.

(111) **227549** (220) 2008 10 22 (210) 347732
 (151) 2010 02 17 (441) 2009 02 02
 (732) GADU-GADU Spółka Akcyjna, Warszawa, PL.
 (540)



Kolor znaku: szary, biały, czarny, czerwony, zielony, żółty, niebieski

(531) 21.1.25, 26.1.1, 26.1.16, 26.1.22, 26.5.1, 27.5.1, 29.1.15
 (510), (511) **09** programy telewizyjne, filmy, audycje radiowe, nagrania dźwięku, obrazu i filmowe utrwalone w formie zapisanej taśmy filmowej, taśmy video, taśmy magnetycznej, dysków optycznych, w formacie MP3, w wersji przystosowanej do odtwarzania w komputerach multimedialnych, w odtwarzaczach CD, DVD, zapisane nośniki obrazu i dźwięku, gry elektroniczne, gry komputerowe, interaktywne gry komputerowe, urządzenia do nagrywania, zapisywania, odtwarzania i reprodukcji dźwięku, obrazu, informacji i zapisu filmowego w formie analogowej i cyfrowej, elektryczna i elektroniczna aparatura służąca do odbioru przekazu satelitarne, naziemnego, kablowego i światłowodowego, nadajniki sygnału naziemnego, kablowego i satelitarne, odbiorniki telewizyjne i radiowe, odbiorniki

telewizyjne i radiowe z wbudowanym dekodującym sygnału, urządzenia do odcodowywania zakodowanego sygnału zawierające zestaw do odbioru telewizji, zestawy aparaturowe zawierające dekodery i interaktywną przeglądarkę kanałów telewizji satelitarnej, zestawy aparaturowe zawierające dekodery i nagrywarkę do zapisywania programów telewizyjnych i dźwiękowych-rejestracja dźwięku i obrazu na wbudowanym dysku twardym PVR umożliwiające wybór zapisywanych programów (Personal Video Recorder-osobisty rejestrator obrazu), programy komputerowe, programy komputerowe umożliwiające użytkownikom telewizji oglądanie i zakup towarów, za pośrednictwem cyfrowych kanałów telewizyjnych, programy do prowadzenia gier komputerowych, konkursów przystosowane do użycia z odbiornikiem telewizyjnym jako ekranem komputerowym, programy komputerowe do obsługi interaktywnej telewizji, urządzenia do zapisu audio i video w postaci skompresowanej, anteny radiowe i telewizyjne, urządzenia do zapisywania, zapamiętywania i odtwarzania obrazów, dźwięków i zapisu video w postaci plików MP3, aparaty telefoniczne, monitory, komputery i urządzenia towarzyszące, komputery przystosowane do odbioru sygnału telewizyjnego i radiowego w systemie naziemnym, satelitarnym, cyfrowym, **16** papier, karton i wyroby z tych materiałów nie ujęte w innych klasach, druki akcydensowe, kalendarze, foldery, prospekty, afisze, plakaty, fotografie, nalepki, publikacje drukowane, czasopisma, książki, broszury, materiały piśmienne, papeterie, torby do pakowania z papieru i tworzyw sztucznych, materiały szkoleniowe i instruktażowe (z wyjątkiem aparatów), **25** odzież, odzież sportowa, obuwie, nakrycia głowy, **28** gry, zabawki i sprzęt sportowy ujęte w tej klasie, karty do gry, **35** usługi w zakresie reklamy: organizacja i prowadzenie kampanii reklamowych, wynajem i sprzedaż miejsca i czasu na cele reklamowe w środkach masowego przekazu, usługi produkcji audycji i filmów reklamowych dla radia, telewizji, filmu, Internetu, usługi w zakresie dystrybucji i doręczania prospektów i próbek reklamowych, organizacji pokazów i wystaw w celach handlowych i reklamowych, usługi badania opinii publicznej, badania rynku mediów i reklamy, usługi prowadzenia sklepu, hurtowni wielobranżowej i sklepu internetowego, usługi sprzedaży odzieży, obuwi, wyrobów papierniczych, kosmetyków, chemii gospodarczej, książek, czasopism, gazet, sprzętów gospodarstwa domowego, mebli, wyposażenia wnętrza, usługi prowadzenia sprzedaży niżej wymienionych towarów z naniesionym logo jako elementem reklamowo-ozdobnym: apaszki jedwabne, baloniki, bandanki, banery, bezrękawniki, bloczki kartek samoprzylepnych, bluzy, bombki, breloczki, chorągiewki, czapki, daszki, długopisy, elektroniczne urządzenia do tłumaczeń językowych, elektroniczne urządzenia ze słownikiem, etui skórzane na długopisy, etui skórzane na wizytówki, flagi, galanteria odzieżowa damska i męska, galanteria skórzana, galanteria papierowa, kalendarze, kalkulatory, kapelusze, karafki, konstrukcje dmuchane i balony, kosmetyczki, kosmetyki, koszulki polo, krawaty, krzeselka, kubki, kurtki, latawce, maskotki, materiały biurowe i szkolne, pudełka, naklejki i nalepki, notesy, obrusy, odtwarzacze płyt kompaktowych i kaset, ołówki, opakowania na napoje, organizery, otwieracze do butelek, pałeczki chińskie, papiery pakowe, parasole, parasolki, parawany, para jedwabne, piłki, piórnik, plecaki, podkładki pod kubki, kieliszki i szklanki, podkładki pod mysz, pokrowce na telefony, portfele, postery, radioodbierniki, rękawiczki, ręczniki, sakwy rowerowe, sakwy podróżne, samochodowe osłony przeciwsłoneczne, siatki, skrobaczki do szyb, słodczyce, standy, stroje dla personelu, szale, szaliki, teczki skórzane, termosy, torby i torebki, torciki, trąbki, t-shirty, wizytowniki, wody perfumowane i perfumy, worki żeglarskie, wyroby ze szkła i porcelany, zabawki, zegary ściennie, zegarki, znaczki z logo, **36** usługi w zakresie pośrednictwa w zawieraniu umów ubezpieczeniowych, umów kredytowych za pośrednictwem telewizji interaktywnej i sieci teleinformatycznych Internet, umożliwianie sprawdzania stanu konta za pośrednictwem telewizji interaktywnej i sieci teleinformatycznych Internet, umożliwienie dokonywania płatności za pośrednictwem telewizji interaktywnej i Internetu, obsługa kart kredytowych za pośrednictwem telewizji interaktywnej i Internetu, **37** usługi w zakresie: instalacji, obsługi i napraw systemów przekazywania dźwięku i obrazu w systemie łączności radiofonicznej, telewizyjnej, kablowej, światłowodowej, satelitarnej i naziemnej w systemie cyfrowym i analogowym, instalacji i naprawy urządzeń do odbioru sygnału telewizyjnego, radiowego, instalacja anten zbiorczych indywidualnych do odbioru tego sygnału, instalacja i naprawa sprzętu do odcodowywania sygnału, **38** usługi telekomunikacyjne, usługi agencji informacyjnej: zbieranie rozpowszechnianie informacji, usługi rozpowszechniania

programów telewizyjnych, reportaży, filmów dokumentalnych i fabularnych, widowisk rozrywkowych i sportowych oraz audycji z interaktywnym udziałem widzów, usługi: emisji telewizyjnej i radiowej, obsługi przekazu dźwięku i obrazu, obsługi przekazu cyfrowego, organizowania systemów transmisyjnych dźwięku, obrazu i sygnału cyfrowego, rozpowszechniania programów i informacji za pośrednictwem sieci informatycznych-Internetu, usługi komunikacyjne za pośrednictwem przekazu satelitarnego, głośowniaki i dokonywania zakupów z jednoczesnym przekazywaniem informacji od i do klienta, usługi telekomunikacyjne przeznaczone do obsługi sprzedaży detalicznej towarów poprzez bezpośrednią komunikację z klientem, usługi przekazu telewizyjnego łącznie z umożliwianiem wyboru z pośród wielu programów i inteligentnej automatycznej selekcji programów które mają być nagrywane, usługi emisji i transmisji telewizji interaktywnej, interaktywnej rozrywki i konkursów, usługi dostarczania informacji on-line z komputerowych baz danych, umożliwianie dostępu do stron WWW za pośrednictwem przekazu telewizyjnego poprzez interaktywny portal telewizyjny, udzielenie informacji i usługi konsultacyjne dotyczące wyżej wymienionych usług, dostarczanie dostępu do Internetu, wynajem miejsca na strony WWW, usługi poczty elektronicznej, organizacja i przekazywanie serwisów internetowych WWW, dostarczanie dostępu do stron MP3 w Internecie, dostarczanie dostępu do zasobów muzycznych, filmowych i zbiorów obrazów w sieci internetowej, zapewnienie dostępu do sieci LAN-przesyłanie danych z i do sieci lokalnej (Local Area Network) jak również umożliwianie dostępu do Internetu za pośrednictwem tej sieci, prowadzenie serwerów i portali internetowych, umożliwianie dostępu do krajowych i międzynarodowych serwerów i portali internetowych, **41** usługi w zakresie rozrywki i nauczania: organizacja rozrywkowych widowisk telewizyjnych, audycji radiowych, produkcja filmów dokumentalnych i fabularnych, reportaży, programów telewizyjnych, organizacji teleturystycznych i konkursów, organizacja audycji z interaktywnym udziałem widzów, dostarczanie rozrywki i usług edukacyjnych za pośrednictwem radia, telewizji, Internetu, dostęp do wyżej wymienionych usług edukacyjnych i rozrywkowych w systemie on-line, w systemie telewizji interaktywnej, usługi wynajmowania sprzętu do nagrywania, odtwarzania dźwięku i obrazu, dostarczanie informacji o rozrywce, edukacji, programach radiowych i telewizyjnych, imprezach sportowych, usługi automatycznego zapisywania programów telewizyjnych zgodnie z preferencjami odbiorców i następnie odtwarzanie ich w czasie wybranym przez odbiorcę, usługi rozrywkowe polegające na udostępnianiu muzyki, video, dźwięku i obrazu w postaci plików dostępnych ze stron WWW poprzez Internet, usługi wynajmowania studia nagraniowego, filmowego, organizacji i produkcji nagrań filmowych, dźwiękowych, usługi organizacji imprez artystycznych, estradowych, sportowych, rekreacyjnych, usługi wydawnicze: publikowanie książek i materiałów drukowanych, publikowanie w formie elektronicznej książek, magazynów, czasopism, gazet udostępnianie ich w sieci internetowej, usługi obsługi technicznej i organizacyjnej produkcji telewizyjnej i filmowej, wynajem urządzeń do odbioru i nadawania sygnału telewizyjnego i radiowego, odbiorników radiowych i telewizyjnych, urządzeń do kodowania i dekodowania sygnału cyfrowego i analogowego, **42** opracowywanie i wdrażanie programów komputerowych, wykonywanie opinii i badań w dziedzinie środków komunikacji publicznej, multimedialnej, udostępnienie prognoz pogody, usługi udostępniania czasu dostępu do sieci Internet-kawiarenka internetowa, dostępu do krajowych i międzynarodowych serwerów i portali internetowych.

(111) **227550** (220) 2008 10 28 (210) 347936
 (151) 2010 02 18 (441) 2009 02 02
 (732) Wydawnictwo „MILITARIA” Janusz Ledwoch, Warszawa, PL.
 (540) COLD WAR
 (510), (511) **16** książki, czasopisma, druki.

(111) **227551** (220) 2008 11 05 (210) 348288
 (151) 2010 05 11 (441) 2009 02 16
 (732) LUBATEX SPÓŁKA Z OGRANICZONĄ ODPOWIEDZIALNOŚCIĄ, Lubawka, PL.

(540)



Kolor znaku: biały, niebieski

(531) 9.1.23, 27.5.1, 29.1.12

(510), (511) **24** tkaniny, prześcieradła pościel, pościel białozłota, bielizna domowa, bielizna pościelowa, bielizna wzorzysta.

(111) **227552** (220) 2008 11 18 (210) 348712
 (151) 2010 02 11 (441) 2009 03 02
 (732) Fabryka Aparatury Elektromechanicznej „FANINA”
 Spółka Akcyjna, Przemyśl, PL.

(540) wspornik kabla 88.2000

(510), (511) **09** urządzenia, aparaty, przyrządy elektryczne i elektroniczne przewodzące, przełączające, transformujące, kontrolno-sterujące i przyrządy pomiarowe, elektryczne zestawy i podzespoły sprzętu ogrzewania taboru kolejowego, instalacje elektryczne do zdalnego sterowania procesami przemysłowymi, autotransformatory, bezpieczniki, cewki: elektromagnetyczne, dławikowe, indukcyjne, dławiki, elektromagnesy dla hydrauliki i pneumatyki, gniazda, wtyczki i inne kontakty elektryczne-elektryczne gniazda, wtyczki i osłony wtyczki elektrycznej z blokadą i tuleją uszczelniającą lub bez mechanizmu blokady i tulei uszczelniającej sprzętu ogrzewania taboru kolejowego, instalacje elektryczne, kable i przewody elektryczne, kondensatory, łączniki elektryczne, mierniki wielkości elektrycznych, obwody drukowane, obwody drukowane i scalone, oporniki elektryczne, półprzewodniki, prostowniki prądu, przekładniki elektryczne, przekładniki prądowe, przełączniki elektryczne, przekładniki prądowe i napięciowe, przyciski sterownicze, przyłącza zasilające elektryczne, pulpity rozdzielcze, puszki i skrzynki przełącznikowe i rozgałęźne do instalacji elektrycznych, styki elektryczne, transformatory elektryczne, transformatory warstwowe i toroidalne, transformatory separacyjne i ochronne, ładowarki do akumulatorów, zasilacze sieciowe, przetwornice napięcia stałego, osprzęt przeciwzakłóceńowy: ochronniki przepięciowe, filtry przeciwzakłóceńowy, stabilizatory napięcia sieciowego, uchwyty (stoły) elektromagnetyczne, wyłączniki, wyłączniki zwarciowe, wyłączniki zdalnie sterowane, wzmacniacze, tuleje, zaciski, złącza i łączniki do przewodów i kabli elektrycznych, zamki, zawory elektromagnetyczne (przełączniki), **37** instalowanie, naprawy i konserwacja elektrycznej aparatury rozdzielczej i sterowniczej, sprzętu elektrycznego grzewczego i oświetleniowego, usługi w zakresie montażu, naprawy i konserwacji elektrycznych zestawów i podzespołów sprzętu ogrzewania taboru kolejowego (gniazda sprzętu, wtyczki, wtyczki z kablem, skrzynki rozgałęźne, osłony, wtyczki, wsporniki i prowadniki kabla), usługi w zakresie montażu, naprawy, konserwacji i przewijania silników elektrycznych, prądnic, transformatorów, autotransformatorów, dławików, elektromagnesów dla hydrauliki i pneumatyki, uchwytów (stoły) elektromagnetycznych, cewki do elektromagnesów, systemów pomiarowych i aparatury kontrolno-pomiarowej, montaż urządzeń i systemów sterowania procesami przemysłowymi, **42** usługi w zakresie prowadzenia prac badawczo-rozwojowych w dziedzinie nauk technicznych, prace projektowe, konsultacyjne, badania i analizy techniczne, ekspertyzy inżynierskie, testowanie materiałów, projektowanie w zakresie aparatury elektromechanicznej dla taboru kolejowego, przemysłu maszynowego i elektromechanicznego, doradztwo techniczne i technologiczne w zakresie produkcji aparatury elektromechanicznej, usługi laboratoryjne w zakresie wykonywania pomiarów wielkości elektrycznych i mechanicznych, wzornictwo przemysłowe.

(111) **227553** (220) 2008 11 18 (210) 348714
 (151) 2010 02 11 (441) 2009 03 02
 (732) Fabryka Aparatury Elektromechanicznej „FANINA”
 Spółka Akcyjna, Przemyśl, PL.

(540) skrzynka rozgałęźna 88.3000

(510), (511) **09** urządzenia, aparaty, przyrządy elektryczne i elektroniczne przewodzące, przełączające, transformujące, kontrolno-sterujące i przyrządy pomiarowe, elektryczne zestawy i podzespoły

sprzęgu ogrzewania taboru kolejowego, instalacje elektryczne do zdalnego sterowania procesami przemysłowymi, autotransformatory, bezpieczniki, cewki: elektromagnetyczne, dławikowe, indukcyjne, dławiki, elektromagnesy dla hydrauliki i pneumatyki, gniazda, wtyczki i inne kontakty elektryczne-elektryczne gniazda, wtyczki i osłony wtyczki elektrycznej z blokadą i tuleją uszczelniającą lub bez mechanizmu blokady i tulei uszczelniającej sprzęgu ogrzewania taboru kolejowego, instalacje elektryczne, kable i przewody elektryczne, kondensatory, łączniki elektryczne, mierniki wielkości elektrycznych, obwody drukowane, obwody drukowane i scalone, oporniki elektryczne, półprzewodniki, prostowniki prądu, przełączniki elektryczne, przełączniki prądowe, przełączniki elektryczne, przekładniki prądowe i napięciowe, przyciski sterownicze, przyłącza zasilające elektryczne, pulpity rozdzielcze, puszkę i skrzynki przełącznikowe i rozgałęźne do instalacji elektrycznych, styki elektryczne, transformatory elektryczne, transformatory warstwowe i toroidalne, transformatory separacyjne i ochronne, ładowarki do akumulatorów, zasilacze sieciowe, przetwornice napięcia stałego, osprzęt przeciwzakłóceniu: ochronniki przepięciowe, filtry przeciwzakłóceniu, stabilizatory napięcia sieciowego, uchwyty (stoły) elektromagnetyczne, wyłączniki, wyłączniki zwarciowe, wyłączniki zdalnie sterowane, wzmacniacze, tuleje, zaciski, złącza i złączki do przewodów i kabli elektrycznych, zamki, zawory elektromagnetyczne (przełączniki), **37** instalowanie, naprawy i konserwacja elektrycznej aparatury rozdzielczej i sterowniczej, sprzętu elektrycznego grzewczego i oświetleniowego, usługi w zakresie montażu, naprawy i konserwacji elektrycznych zestawów i podzespołów sprzęgu ogrzewania taboru kolejowego (gniazda sprzęgu, wtyczki, wtyczki z kablem, skrzynki rozgałęźne, osłony, wtyczki, wsporniki i prowadniki kabla), usługi w zakresie montażu, naprawy, konserwacji i przewijania silników elektrycznych, prądnic, transformatorów, autotransformatorów, dławików, elektromagnesów dla hydrauliki i pneumatyki, uchwytów (stoły) elektromagnetycznych, cewki do elektromagnesów, systemów pomiarowych i aparatury kontrolno-pomiarowej, montaż urządzeń i systemów sterowania procesami przemysłowymi, **42** usługi w zakresie prowadzenia prac badawczo-rozwojowych w dziedzinie nauk technicznych, prace projektowe, konsultacyjne, badania i analizy techniczne, ekspertyzy inżynierskie, testowanie materiałów, projektowanie w zakresie aparatury elektromechanicznej dla taboru kolejowego, przemysłu maszynowego i elektromechanicznego, doradztwo techniczne i technologiczne w zakresie produkcji aparatury elektromechanicznej, usługi laboratoryjne w zakresie wykonywania pomiarów wielkości elektrycznych i mechanicznych, wzornictwo przemysłowe.

(111) **227554** (220) 2008 11 20 (210) 348826
(151) 2010 03 04 (441) 2009 03 02
(732) CFO Dawid Nestoruk, Warszawa, PL.

(540) KUCHNIA ŚRÓDZIEMNOPOLSKA
(510), (511) **43** restauracje, restauracje samoobsługowe, kawiarnie, kawiarnie, bary szybkiej obsługi, snack-bary, stołówki, jadłodajnie, przygotowywanie dań żywnościowych i napojów na zamówienie oraz ich dostawa (catering).

(111) **227555** (220) 2008 12 03 (210) 349401
(151) 2010 05 10 (441) 2009 03 16

(732) Przedsiębiorstwo Wielobranżowe „MATURO” Marek Kręcicki, Gdańsk, PL.

(540)



Kolor znaku: niebieski

(531) 26.3.1, 27.5.1, 29.1.4

(510), (511) **28** amunicja do broni do typu paintball jako artykuł sportowy; aparatura do sztuk magicznych jako artykuł sportowy; aparaty do wyrzucania piłek tenisowych; artykuły do gier w basenach kąpielowych; artykuły sportowe i gimnastyczne nie ujęte w tych klasach; bluzy KENDO, KEIKO-GI, TAEKWON-DO; balony do gier sportowych; balony do zabawy; urządzenia do wytwarzania bańki mydlanej jako zabawki; bloki startowe jako artykuły sportowe; bobsleje jako artykuł

sportowy; broń do paintballu i jej części jako artykuły sportowe; buty łyżworolki i rolki jako artykuł sportowy; chusty sportowe HACHIMAKI; deski surfingowe i ich części; desko-rolki i ich części; dętki do piłek do gry; dyski sportowe dla miotaczy; ekspandery jako artykuł sportowy; futerały JO, BOKKEN, TANTAO; florety do szermierki; gwizdki-wabiki myśliwskie jako artykuł sportowy; hakamy do sportów walki; haczyki wędkarskie; hantle; karategi MASTERS, KATA, KYOKUSHIN, OYAMA, VIET-VO-DAO; kalafonia używana przez sportowców; karty do bingo jako artykuł sportowy; inne karty do gier sportowych; katapulty jako artykuły sportowe; kimona KARATE, JUDO, AIKIDO, JU-JITSU, GI, GI-DO-BJJ; kije bilardowe jako artykuł sportowy; kije golfowe jako artykuł sportowy; kije hokejowe i końcówki do kijów bilardowych jako artykuł sportowy; kołowrotki wędkarskie jako artykuł sportowy; koszyki wędkarskie; kości do gier sportowych; krawędzie nart jako artykuł sportowy; kreda do kijów bilardowych jako artykuł sportowy; kręgle jako artykuł sportowy; kubki do gry w kości; kule bilardowe jako artykuł sportowy; kule i kulki do gier sportowych, latające krążki jako artykuł sportowy; latawce jako artykuł sportowy; linki do akcesoriów sportowych; żyłki wędkarskie; liny do desek surfingowych; lotki do gier jako artykuł sportowy; lotnie i ich części jako artykuł sportowy; łuki do strzelania jako artykuł sportowy; łyżwy inne niż łyżworolki jako artykuł sportowy, makatki FUNAKOSHI jako sprzęt sportowy; maski do szermierki jako artykuł sportowy; monety lub żetony do uruchamiania stołów bilardowych; mundurki KUNG-FU; naciągi do rakiet tenisowych jako artykuł sportowy; nagołenniki i nakolanniki jako artykuły sportowe; narty śniegowe i ich części; narty surfingowe i ich części; ochraniacze jako części strojów sportowych specjalnie przeznaczone do sportów walki; inne nie wymienione gdzie indziej ochraniacze ciała jako artykuł sportowy; ochraniacze łokci jako artykuły sportowe; okładziny do stołów bilardowych jako artykuł sportowy; oprzyrządowanie i urządzenia do sportowej gry w kręgle jako artykuł sportowy; pasy sportowe JUDO, KARATE; pałeczki sztafetowe jako artykuł sportowy; paralołotnie i ich części jako artykuł sportowy; pasy do noszenia dużych ciężarów jako artykuły sportowe; pierścienie do rzucania jako gry; pionki do gier; płetwy do pływania jako artykuł sportowy; pneumatyczne pistolety inne niż do pinnbalu jako artykuł sportowy; podbieraki do wędkarstwa jako artykuł sportowy; podkowy do rzucania jako artykuł sportowy; pokrycie ślizgów nart; przybory do łuków do strzelania; przynęty do myślistwa lub rybołówstwa; przyrządy do ćwiczeń fizycznych; przyrządy do reperacji darni boisk sportowych jako w tym również akcesoria golfowe; przyrządy do wyrzucania rzutek strzelniczych; przyrządy mechaniczne do gimnastyki; przyrządy pomocnicze stosowane w kulturystyce jako artykuł sportowy; rakiety do gier; rakiety śnieżne; rękawice jako akcesoria do gier w tym zwłaszcza rękawice baseballowe, rękawice bokserskie, rękawice do szermierki, rękawice golfowe; akcesoria do uprawiania ringo jako artykuł sportowy; rolki do bieżni treningowych taśmowych; rolki do rowerów treningowych stacjonarnych; tarcze do rzutek strzelniczych jako artykuł sportowy; rzutki; spodnie CAPOEIRA, KICK-BOXING; spodenki THAI-BOX; strzałki jako gra sportowa; sanki jako artykuły sportowe; siatki jako artykuły do gier sportowych; skóra focza jako pokrycia na narty; skrobaczki do nart; spławiki jako sprzęt wędkarski; gdzie indziej nie wymieniony sprzęt wędkarski; stoły bilardowe oraz stoły bilardowe na monety lub żetony i ich części jako artykuł sportowy; stoły do ćwiczenia piłki nożnej w pomieszczeniach jako artykuł sportowy; stoły do tenisa stołowego; strzelby harpurowe jako artykuły sportowe; szachownice i szachy jako artykuł sportowy; tarcze strzelnicze; torby dla narciarzy; torby na kije golfowe na kółkach lub bez kółek; torby na sprzęt do krykieta; trampoliny lekkoatletyczne i do skoków do wody jako artykuły sportowe; akcesoria do trik-traka jako artykuł sportowy; uprząż wspinaczkowa; urządzenia do gier elektronicznych innych niż telewizyjne jako artykuł sportowy treningowy; urządzenia do zaznaczania punktów w bilardzie; wrotki czterokołowe jako artykuł sportowy; warcaby jako artykuł sportowy; wędkę do łowienia; wiązania do nart śniegowych; lekkoatletyczne i bokserskie worki treningowe; wosk do nart; żyłki wędkarskie, **35** agencje importowo-eksportowe, agencje informacji handlowej i agencje reklamowe związane z tematyką sportową a w tym zwłaszcza z tematyką sportów walki takich jak spodnie CAPOEIRA, KICK-BOXING, spodenki THAI-BOX, pasy sportowe JUDO, KARATE, mundurki KUNG-FU, kimona KARATE, JUDO, AIKIDO, JUJITSU, GI, GI-DO-BJJ, karategi MASTERS, KATA, KYOKUSHIN, OYAMA, VIET-VO-DAO, futerały JO, BOKKEN, TANTAO, bluzy KENDO, KEIKO-GI, TAEKWON-DO; organizowanie targów w celach handlowych lub reklamowych, organizowanie wystaw w celach handlowych lub reklamowych, pokazy towa-

rów związanych z tematyką sportową a w tym zwłaszcza z tematyką sportów walki; pozyskiwanie danych do komputerowych baz danych związanych z tematyką sportową a w tym zwłaszcza z tematyką sportów walki; rozpowszechnianie materiałów reklamowych, w tym ulotek, prospektów, druków, próbek związanych z tematyką sportową a w tym zwłaszcza z tematyką sportów walki, usługi w zakresie przeglądu prasy związanej z tematyką sportową a w tym zwłaszcza z tematyką sportów walki; zgrupowanie na rzecz osób trzecich różnych towarów związanych z tematyką sportową a w tym zwłaszcza z tematyką sportów walki takich jak: KARATE, JUDO, AIKIDO, JU-JIT-SU, GI-DO-BJJ KEIKO-DI i innych, pozwalające nabywcy wygodnie oglądać i kupować te towary w centrum handlowym, hipermarkecie, supermarkecie, w hurtowni, w specjalistycznym sklepie sportowym, w składzie celnym lub fabrycznym, z katalogu tych artykułów na stronie internetowej, za pośrednictwem usługi elektronicznej, za pośrednictwem systemu telezakupów, przez wykorzystanie zamówienia korespondencyjnego, używając środków telekomunikacji; informacja o powyższych usługach.

(111) **227556** (220) 2008 12 04 (210) 349515
 (151) 2010 02 16 (441) 2009 03 16
 (732) CERSANIT S.A., Kielce, PL.
 (540) ENZO
 (510), (511) **19** płytki i listwy wykładzinowe niemetalowe, płytki ceramiczne, glazura, gres, terakota.

(111) **227557** (220) 2008 12 04 (210) 349516
 (151) 2010 02 16 (441) 2009 03 16
 (732) CERSANIT S.A., Kielce, PL.
 (540) TIRSO
 (510), (511) **19** płytki i listwy wykładzinowe niemetalowe, płytki ceramiczne, glazura, gres, terakota.

(111) **227558** (220) 2008 12 05 (210) 349701
 (151) 2010 02 24 (441) 2009 03 16
 (732) PROGAST S.C. Michał Marciniak, Marcin Marciniak, Warszawa, PL. ; P.P.U. AMZAD S.C. Agnieszka Anioł-Jędrycha, Agnieszka Szastok, Sosnowiec, PL.
 (540)



Kolor znaku: ciemnobrązowy, brązowy, zielony, żółty, biały, czerwony
 (531) 5.9.15, 26.4.2, 27.5.1, 29.1.15

(510), (511) **16** pudełka kartonowe lub papierowe, **29** warzywa konserwowe, warzywa w puszkach, sałatki warzywne, owoce konserwowe, owoce w puszkach, przecier pomidorowy stosowany w koncentraty, wędliny, ryby konserwowane, ser, jogurt, **30** przyprawy, **31** warzywa świeże, owoce świeże.
 (551) wspólne prawo ochronne

(111) **227559** (220) 2008 12 15 (210) 349989
 (151) 2010 05 10 (441) 2009 03 30
 (732) Przedsiębiorstwo Produkcyjno-Handlowe „IGLO-RENOMA” Zbigniew Matys, Arkadiusz Ostrowski Spółka Jawna, Legnica, PL.
 (540)



Kolor znaku: biały, zielony, żółty, czerwony
 (531) 26.4.4, 26.11.3, 27.5.1, 29.1.14

(510), (511) **29** koncentraty zup jarzynowych, mięsnych, rybnych i mieszaných, przyprawy smakowe i zapachowe do potraw, deserów i lodów, przetwory owocowo-warzywne, mrożonki mięsne, drobiowe, rybne, podrobowe, jarzynowe i owocowe, pyzy ziemniaczane z nadzieniem lub bez nadzienia, **30** lody spożywcze wszelkiego rodzaju, lodowe lizaki wodne, mączne wyroby kulinarne, knedle, pierogi, naleśniki i wyroby kulinarne garnażeryjne z nadzieniem zawarte w tej klasie, pizza.

(111) **227560** (220) 2008 12 18 (210) 350147
 (151) 2010 05 07 (441) 2009 03 30
 (732) Wojciech Kaliszewski, Osieczna, PL.
 (540)



Kolor znaku: czerwony, grafitowy, biały

(531) 26.4.1, 26.4.18, 27.5.1, 29.1.13

(510), (511) **35** zgrupowanie na rzecz osób trzecich różnych towarów pozwalające nabywcy wygodnie je oglądać i kupować w hurtowni i/lub hipermarkecie i/lub supermarkecie, i/lub sklepie z artykułami takimi jak: środki do czyszczenia i pielęgnacji, mydła, środki perfumeryjne, olejki eteryczne, kosmetyki, biżuteria, czasopisma, gazety, periodyki, kalendarze, notesy, książki, broszury, materiały do pisania, naklejki, okładki na dokumenty, kartki okolicznościowe, druki, wyroby ze skóry i imitacji skóry, walizy, torby podróżne, torby, torebki, parasole, laski, wyroby rymarskie, meble, lustra, wyroby z drewna, korka, trzciny, wikliny, kości, bursztynu, artykuły AGD i RTV, przybory kuchenne i gospodarstwa domowego, pojemniki do gospodarstw domowych, wyroby szklane, porcelanowe, ceramiczne, sprzęt do czyszczenia, tekstylia i wyroby włókiennicze, obrusy, narzuty, odzież, obuwie, nakrycia głowy, wyroby pasmanteryjne, sztuczne kwiaty, gry i zabawki, artykuły sportowe i gimnastyczne, ozdoby choinkowe; usługi w zakresie sprzedaży hurtowej i detalicznej z katalogów w systemie sprzedaży wysyłkowej i/lub za pośrednictwem Internetu; usługi marketingowe; usługi reklamowe; pośrednictwo w zawieraniu transakcji handlowych; kojarzenie kontrahentów handlowych; prowadzenie przedstawicielstw firm krajowych i zagranicznych, usługi dekoracji wystaw sklepowych; organizowanie wystaw i targów w celach handlowych i reklamowych.

(111) **227561** (220) 2008 12 19 (210) 350199
 (151) 2010 02 17 (441) 2009 03 30
 (732) BIOTON Spółka Akcyjna, Warszawa, PL.
 (540) KLABION UNO
 (510), (511) **05** produkty farmaceutyczne, suplementy diety do celów medycznych.

(111) **227562** (220) 2009 01 13 (210) 350757
 (151) 2010 02 18 (441) 2009 04 27
 (732) BIOTON Spółka Akcyjna, Warszawa, PL.
 (540) Biotimus
 (510), (511) **05** produkty farmaceutyczne, suplementy diety do celów medycznych.

(111) **227563** (220) 2009 01 13 (210) 350758
 (151) 2010 02 18 (441) 2009 04 27
 (732) BIOTON Spółka Akcyjna, Warszawa, PL.
 (540) Baktazin
 (510), (511) **05** produkty farmaceutyczne, suplementy diety do celów medycznych.

(111) **227564** (220) 2009 01 14 (210) 350810
 (151) 2010 02 22 (441) 2009 04 27
 (732) CERSANIT S.A., Kielce, PL.
 (540) KAMELIA
 (510), (511) **19** płytki i listwy wykładzinowe niemetalowe, płytki ceramiczne, glazura, gres, terakota.

(111) **227565** (220) 2009 01 16 (210) 350912
 (151) 2010 05 07 (441) 2009 04 27
 (732) KAREN SPÓŁKA AKCYJNA, Warszawa, PL.
 (540)



Kolor znaku: czerwony, biały, szary

(531) 2.9.4, 2.9.8, 4.5.3, 27.5.1, 29.1.13

(510), (511) **09** urządzenia i przyrządy elektryczne, elektroniczne, fotograficzne, kinematograficzne, optyczne, wagowe, pomiarowe, sygnalizacyjne, kontrolne, do celów dydaktycznych, telefony, telefony analogowe, cyfrowe i komórkowe, urządzenia przywoławcze, automatyczne sekretarki, przewody telefoniczne, urządzenia faksujące, fotokopiarki, aparatura do przetwarzania informacji, światłowodowy, karty magnetyczne kodowane, karty telefoniczne, zestawy telefoniczne nie abonamentowe, urządzenia do komunikacji wewnętrznej, modemy, nadajniki telekomunikacyjne, telekomunikacyjne zespoły nadawcze, urządzenia do przetwarzania informacji, przenośna aparatura komunikacyjna, aparatura radiotelegraficzna, maszty do łączności radiowej, odbiorniki radiowe, słuchawki telefoniczne, telegrafy, videofony, urządzenia do nagrywania, transmisji lub reprodukcji dźwięku lub obrazu, magnetyczne nośniki danych, płyty (dyski) z nagraniami, kasy sklepowe, maszyny liczące, sprzęt przetwarzający dane, oprogramowanie i sprzęt komputerowy, w tym komputery, komputery osobiste, komputery przenośne, notebooki, notesy elektroniczne, drukarki komputerowe, komputerowe urządzenia peryferyjne, klawiatury komputerowe, **11** elektryczny i elektroniczny sprzęt gospodarstwa domowego, **35** usługi w zakresie gromadzenia na rzecz osób trzecich wszystkich towarów wskazanych w przedmiotowym wykazie w celu ich dogodnego obejrzenia i umożliwienia dokonania zakupu, **37** serwis komputerów i komputerowych urządzeń peryferyjnych, **40** usługi poligraficzne, **41** usługi wydawnicze, **42** projektowanie oprogramowania komputerowego, aktualizacja, instalacja i konserwacja oprogramowania komputerowego.

(111) **227566** (220) 2009 01 20 (210) 351036
 (151) 2010 05 06 (441) 2009 04 27
 (732) ECOON S.A., Ostrzeszów, PL.
 (540)



Kolor znaku: niebieski, czarny, zielony

(531) 26.1.22, 27.5.1, 29.1.13

(510), (511) **07** stacjonarne i przewoźne linie sortujące odpadki komunalne z wyłączeniem tworzyw sztucznych; transportery, podajniki, prasy, prowadnice i urządzenia do rozdrabniania i ubijania odpadów komunalnych z wyłączeniem tworzyw sztucznych.

(111) **227567** (220) 2009 01 21 (210) 351093
 (151) 2010 02 23 (441) 2009 04 27
 (732) Wydawnictwo „WIEDZA POWSZECHNA” Spółka z o.o., Warszawa, PL.
 (540)



(531) 26.4.2, 26.4.18, 27.5.1

(510), (511) **09** dyski kompaktowe (CD), magnetyczne nośniki danych, **16** książki, katalogi, materiały drukowane, podręczniki.

(111) **227568** (220) 2009 01 21 (210) 351094
 (151) 2010 02 23 (441) 2009 04 27
 (732) Wydawnictwo „WIEDZA POWSZECHNA” Spółka z o.o., Warszawa, PL.
 (540)



(531) 26.11.1, 26.11.5, 26.11.8, 27.5.1

(510), (511) **09** dyski kompaktowe (CD), magnetyczne nośniki danych, **16** książki, katalogi, materiały drukowane, podręczniki.

(111) **227569** (220) 2009 01 28 (210) 351377
 (151) 2010 02 18 (441) 2009 05 11
 (732) CERSANIT S.A., Kielce, PL.
 (540) AZALIA
 (510), (511) **19** płytki i listwy wykładzinowe niemetalowe, płytki ceramiczne, glazura, gres, terakota.

(111) **227570** (220) 2009 01 28 (210) 351378
 (151) 2010 02 18 (441) 2009 05 11
 (732) CERSANIT S.A., Kielce, PL.
 (540) GERONA
 (510), (511) **19** płytki i listwy wykładzinowe niemetalowe, płytki ceramiczne, glazura, gres, terakota.

(111) **227571** (220) 2009 01 28 (210) 351379
 (151) 2010 02 18 (441) 2009 05 11
 (732) CERSANIT S.A., Kielce, PL.
 (540) GREDOS
 (510), (511) **19** płytki i listwy wykładzinowe niemetalowe, płytki ceramiczne, glazura, gres, terakota.

(111) **227572** (220) 2009 01 28 (210) 351380
 (151) 2010 02 18 (441) 2009 05 11
 (732) CERSANIT S.A., Kielce, PL.
 (540) RAMONA
 (510), (511) **19** płytki i listwy wykładzinowe niemetalowe, płytki ceramiczne, glazura, gres, terakota.

(111) **227573** (220) 2009 01 29 (210) 351413
 (151) 2010 02 18 (441) 2009 05 11
 (732) PPHU „JURGA” Rafał Jurga, Krzyżanowo, PL.
 (540)



Kolor znaku: niebieski, czerwony, biały

(531) 27.5.1, 29.1.13

(510), (511) **01** środki polepszające elastyczność mieszanek betonowych, środki uszlachetniające do betonu, **35** usługi w zakresie sprzedaży środków polepszających elastyczność mieszanek betonowych oraz środków uszlachetniających do betonu.

(111) **227574** (220) 2009 01 29 (210) 351414
 (151) 2010 02 18 (441) 2009 05 11
 (732) PPHU „JURGA” Rafał Jurga, Krzyżanowo, PL.
 (540)



Kolor znaku: niebieski, czerwony, biały

(531) 27.5.1, 29.1.13

(510), (511) **01** środki polepszające elastyczność zapraw betonowych, środki uszlachetniające do zapraw betonowych z wyjątkiem proszków ceramicznych, **35** usługi w zakresie sprzedaży środków po-

lepszą elastyczność zapraw betonowych oraz środków uszlachetniających do zapraw betonowych.

(111) **227575** (220) 2009 02 02 (210) 351547
(151) 2010 05 07 (441) 2009 05 11

(732) VB Leasing Polska Spółka Akcyjna, Wrocław, PL.

(540) Lejdis Leasing

(510), (511) **35** doradztwo w zakresie prowadzenia działalności gospodarczej, badania rynku, **36** usługi leasingu finansowego, wynajem nieruchomości.

(111) **227576** (220) 2009 02 05 (210) 351661
(151) 2010 02 16 (441) 2009 05 11

(732) Agrapac Poland Małgorzata Stępniewska, Jasionówka, PL.

(540)



(531) 27.5.1

(510), (511) **17** folie z tworzyw sztucznych do stosowania w rolnictwie, siatki i sznury z tworzyw sztucznych do stosowania w rolnictwie, **22** sznury do pakowania stosowane w rolnictwie, **35** usługi w zakresie prowadzenia sprzedaży hurtowej i detalicznej artykułów do produkcji rolnej, w tym folii, siatek i sznurów z tworzyw sztucznych stosowanych w rolnictwie, usługi w zakresie prowadzenia sprzedaży hurtowej i detalicznej artykułów do produkcji rolnej z katalogu, wykorzystując zamówienie korespondencyjne lub używając środków telekomunikacji.

(111) **227577** (220) 2009 02 05 (210) 351689
(151) 2010 03 18 (441) 2009 05 11

(732) Jacek Bernard Stępień, Warszawa, PL.

(540)



Kolor znaku: czerwony, biały

(531) 26.4.2, 27.5.1, 29.1.12

(510), (511) **10** aparatura i instrumenty medyczne, **42** badania oraz usługi, w tym naukowe i techniczne w dziedzinie medycyny, **44** usługi medyczne, w tym diagnostyka obrazowa w dziedzinie medycyny.

(111) **227578** (220) 2009 02 09 (210) 351843
(151) 2010 03 24 (441) 2009 05 25

(732) Lider Artur Spółka z ograniczoną odpowiedzialnością, Wołomin, PL.

(540)



Kolor znaku: czerwony, biały, złoty, żółty

(531) 24.9.1, 25.3.1, 25.3.11, 26.4.2, 26.4.18, 27.5.1, 29.1.14

(510), (511) **30** kawa, herbata, kakao, cukier, ryż, produkty zbożowe, chleb, wyroby cukiernicze, piekarniczo-cukiernicze, czekoladowe i czekoladopodobne, słodczyce, ciastka, cukierki, lody, przyprawy, aromaty do żywności, napoje na bazie czekolady, kakao, kawy, galaretki owocowe, ciastka dietetyczne, wafle dietetyczne, chleb chrupki dietetyczny, przekąski słone, krakersy ze zwiększoną zawartością soli, paluszki ze zwiększoną zawartością soli.

(111) **227579** (220) 2009 02 11 (210) 351909

(151) 2010 04 07 (441) 2009 05 25

(732) Anna Andreas, Poznań, PL.

(540)



Kolor znaku: czarny, czerwony, biały

(531) 26.1.1, 26.11.3, 26.11.12, 27.5.1, 29.1.13

(510), (511) **31** dodatki do pasz nie do celów leczniczych, odpady z gorzelnii (pasza dla zwierząt), mączka dla zwierząt, produkty uboczne w procesie obróbki ziarna zbóż, wysłodziny, ziarna, **39** cumowanie statków, fracht, magazynowanie, rozładunek, przeładunek, składowanie towarów, transport statkami, transport barkami, transport i wyładunek odpadów, wynajmowanie magazynów, eksploatacja elewatorów, usługi w zakresie magazynowania, załadunku, rozładunku i przeładunku towarów w portach.

(111) **227580** (220) 2009 02 20 (210) 352391

(151) 2010 04 29 (441) 2009 05 25

(732) „PELARGOS” SPÓŁKA Z OGRANICZONĄ ODPOWIEDZIALNOŚCIĄ, Warszawa, PL.

(540) Fitness Pack

(510), (511) **16** książki, wydawnictwa, czasopisma, broszury, poradniki, prospekty, foldery, kalendarze, **35** usługi reklamowe, produkcja i dystrybucja reklam telewizyjnych, radiowych i kinowych, organizowanie kampanii reklamowych, usługi w zakresie marketingu i analiz, badania opinii publicznej, rozpowszechnianie próbek produktów i materiałów promocyjno-reklamowo-edukacyjnych w ramach programu z zakresu marketingu bezpośredniego, usługi w zakresie tworzenia dobrego wizerunku firmy, gromadzenie i przetwarzanie danych w bazach komputerowych oraz odpłatne udostępnianie tych danych poprzez sieć teleinformatyczną, organizowanie imprez i loterii promocyjnych, organizowanie targów i wystaw w celach handlowych i reklamowych, **41** usługi wydawnicze, publikowanie tekstów innych niż reklamowe, w tym poradników dotyczących zdrowia i wychowania dzieci, organizowanie kursów w zakresie reklamy i mediów, konkursów edukacyjnych i rozrywkowych dla dzieci, **44** usługi doradcze i konsultacyjne o charakterze psychologicznym związane z opieką nad dzieckiem.

(111) **227581** (220) 2009 02 20 (210) 352400

(151) 2010 04 29 (441) 2009 05 25

(732) Polski Koncern Naftowy ORLEN SPÓŁKA AKCYJNA, Płock, PL.

(540)



Kolor znaku: jasnoszary, ciemnoszary, czerwony

(531) 3.7.1, 26.4.2, 27.5.1, 29.1.13

(510), (511) **01** oleje do rozdzielania, płyny eksploatacyjne, hamulcowe, płyny niskozamarzające, **04** paliwa, gazy płynne, benzyny silnikowe, oleje napędowe, oleje opałowe, oleje przemysłowe, oleje silnikowe, podpałka do grilla, węgiel drzewny, **16** publikacje, gazety, bilety, czasopisma, magazyny, albumy, książki, kalendarze, mapy i atlasy, druki, afisze (plakaty), talony, **18** parasole, parasolki, pokrowce, torby, torebki-wszystkie wymienione towary zawarte w klasie 18, **21** kubki z papieru lub z tworzyw sztucznych, kubeczki, filiżanki, szklanki do napojów, butelki i pojemniki szklane, talerze, talerzyki, podstawki-wszystkie wymienione towary zawarte w klasie 21, **28** lalki, marionetki, maskotki, misie pluszowe, pajace, **30** batony, chipsy, biszkopty, bułeczki słodkie, chałwa, słodczyce ozdobne na choinkę, ciasta, ciasteczka, cukierki, czekolada, galaretki owocowe i spożywcze, hot-dogi, gofry, guma do żucia, herbata, herbatniki, kakao, kanapki, kawa, krakersy, lody, muesli, paszteciki, słodczyce, **32** napoje bezalkoholowe, wody mineralne, wody gazowane i niegazowane, napoje owocowe, soki owocowe, piwo, **34** zapalniczek, zapalki,

35 usługi reklamy radiowej, telewizyjnej, reklama za pośrednictwem sieci komputerowej, nadruk na ubraniach roboczych, reklama prasowa, rozpowszechnianie materiałów reklamowych, outdoor, reklamowanie na billboardach, zgrupowanie na rzecz osób trzecich towarów w sklepach stacji paliw, pozwalające nabywcy wygodnie je oglądać i kupować, sprzedaż hurtowa i detaliczna paliw stałych, ciekłych, gazowych, produktów pochodnych, wyrobów chemicznych i ich półproduktów, prowadzenie na terenie stacji paliwowych sklepów z artykułami pierwszej potrzeby w zakresie towarów: artykułów spożywczych, przemysłowych, motoryzacyjnych, papierniczych, czasopism, książek, map, atlasów samochodowych oraz innych materiałów powszechnego użytku, usługi w zakresie organizacji zarządzania programami lojalnościowymi dla klientów, usługi w zakresie zarządzania zakupami i transakcjami, usługi w zakresie prowadzenia i wyceny działalności gospodarczej, usługi dotyczące prowadzenia ksiąg rachunkowych i wyciągów z kont, usługi dotyczące kupowania i zapłaty za paliwa do pojazdów mechanicznych i usług świadczonych przez stacje benzynowe, **36** usługi w zakresie wydawania i obsługi kart upoważniających do zakupów, kart stałego klienta, usługi płatności elektronicznej, **37** usługi napraw w zakresie prowadzenia stacji paliw, usługi motoryzacyjne prowadzone na stacjach paliw: usługi myjni samochodowych, smarowanie pojazdów, zabezpieczanie pojazdów przed korozją wymiana olejów, naprawa pojazdów, przyczep, wymiana opon, bieżnikowanie opon, usługi w zakresie prowadzenia stacji paliw, **41** publikacja gazet, czasopism oraz magazynów on-line, publikowanie tekstów innych niż reklamowe, imprezy sportowe, imprezy kulturalno-rozrywkowe.

(111) **227582** (220) 2009 02 26 (210) 352614
 (151) 2010 05 05 (441) 2009 06 08
 (732) FUNGIS Spółka z ograniczoną odpowiedzialnością,
 Wola Makowska, PL.
 (540)



Kolor znaku: zielony

(531) 5.11.5, 27.5.1, 29.1.3
 (510), (511) **01** gleba, ziemia do upraw, podkład do uprawy grzybów jadalnych, produkty chemiczne do nawożenia gleby, środki chemiczne dla ogrodnictwa, **31** grzybnia pieczarkowa, grzybnie grzybów jadalnych, grzyby świeże, owoce i warzywa świeże, kwiaty i rośliny ozdobne, drzewa i krzewy ozdobne, **35** zgrupowanie na rzecz osób trzecich różnych towarów pozwalające nabywcy wygodnie je oglądać i kupować na stronach internetowych dotyczących sprzedaży oraz w sklepach i hurtowniach z artykułami spożywczymi, zdrową żywnością, artykułami ogrodniczymi, kwiatami, roślinami ozdobnymi, sadzonkami drzew, ziemią uprawową, nawozami oraz środkami ochrony roślin, **39** transport towarowy, transport pasażerski, **44** doradztwo w zakresie uprawy grzybów jadalnych, uprawy roślin ozdobnych i kwiatów oraz drzew owocowych.

(111) **227583** (220) 2009 03 04 (210) 352874
 (151) 2010 03 23 (441) 2009 06 08
 (732) POLOMARKET Spółka z ograniczoną odpowiedzialnością,
 Giebnia, PL.
 (540)

VACLAV

(531) 27.5.1

(510), (511) **32** piwo.

(111) **227584** (220) 2009 03 11 (210) 353210
 (151) 2010 05 06 (441) 2009 06 22
 (732) „METALZBYT” Spółka z ograniczoną odpowiedzialnością,
 Gdańsk, PL.

(540)



Kolor znaku: beżowy, brązowy, czarny, czerwony, niebieski, zielony, żółty

(531) 2.1.15, 14.3.3, 26.3.1, 27.5.1, 29.1.15

(510), (511) **02** bejce, emalie, farby, kalafonia, lakiery, pigmenty, pokosty, powłoki, preparaty do konserwacji i zabezpieczania, rozcieńczalniki do farb i lakierów, środki antykorozyjne, **06** metalowe materiały budowlane i wyroby z nich, a mianowicie: barierki ochronne, blacha, blacha stalowa, bramy, dachy, daszki, drabiny, drobnica żelazna, drut, drut kolczasty, drucziana tkanina, dysze, ekrany, gałki, gwoździe, haki, imadła, kątowniki, klamki, klamry, klucze, kłódki, kolanka rurowe, kołki, korki, kotwy, kratownice, kształtki rurowe, liny, lut, łańcuchy, materiały zbrojeniowe, naciągi, nakrętki, napinacze, nity, opaski, plomby, podkładki, pręty, przewody, rury, rurki, rygle, rynny, siatki drucziane, skrzynki, smarowniczkę, śruby, taśma, wkręty, zaciski, zamocowania, zasuwy, zawiasy, zawieszki, zawory, złączki, **08** narzędzia i przyrządy ręczne, a mianowicie: frezy, grabie, gwintownice, gwintowniki, harpuny, imadła, kielnie, kilofy, kleszcze, klucze maszynowe stałe i nastawne, łapki, łomy, łopaty, łopatkę, młoty, młotki, napinacze, nitownice, nożyce, narzędzia do wyciągania gwoździ, obcęgi, osełki, ostrza, pilniki, piły, pistolety ręczne do wyciskania masy, przecinaki, siekiery, skrobaki, skrzynki, strugi, szczypce, szpadle, szpadle, śrubokręty, świdry, tarcze ściernie do szlifowania tarki, tasaki, topory i toporki, trzpienie, wiertła, wybijaki, **17** materiały izolacyjne i uszczelniające oraz wyroby z nich, a mianowicie: plomby, podkładki, rękawice izolacyjne, taśmy uszczelniające i izolacyjne, uszczelki, **19** niemetalowe materiały budowlane i wyroby z nich, a mianowicie: cegły, gips, papa, płyty i kształtowniki budowlane, pokrycia dachowe, rury, ścianki działowe, zaprawy budowlane na bazie cementu.

(111) **227585** (220) 2009 03 13 (210) 353286
 (151) 2010 05 10 (441) 2009 06 22
 (732) Reemtsma Cigarettenfabriken GmbH, Hamburg, DE.
 (540) THE ULTIMATE SELF EXPRESSION
 (510), (511) **34** tytoń, przetworzony lub nieprzetworzony; produkty tytoniowe; papierosy; cygara; zastępcze produkty tytoniowe, nie przeznaczone dla celów medycznych i leczniczych; zapalniczki dla palaczy.

(111) **227586** (220) 2009 03 13 (210) 353287
 (151) 2010 05 10 (441) 2009 06 22
 (732) Reemtsma Cigarettenfabriken GmbH, Hamburg, DE.
 (540)



Kolor znaku: szary, biały, czarny

(531) 25.1.1, 26.4.2, 26.4.7, 27.5.1, 29.1.13

(510), (511) **34** tytoń, przetworzony lub nieprzetworzony; produkty tytoniowe; papierosy; cygara; zastępcze produkty tytoniowe, nie przeznaczone dla celów medycznych i leczniczych; zapałki oraz artykuły dla palaczy.

(111) **227587** (220) 2009 03 13 (210) 353288
 (151) 2010 05 10 (441) 2009 06 22
 (732) Reemtsma Cigarettenfabriken GmbH, Hamburg, DE.
 (540)



Kolor znaku: biały, czerwony, czarny, szary, ciemnoniebieski, jasnoniebieski

(531) 25.1.1, 26.4.2, 26.4.7, 27.5.1, 29.1.15

(510), (511) **34** tytoń, przetworzony lub nieprzetworzony; produkty tytoniowe; papierosy; cygara; zastępcze produkty tytoniowe, nie przeznaczone dla celów medycznych i leczniczych; zapałki oraz artykuły dla palaczy.

(111) **227588** (220) 2009 03 13 (210) 353325
 (151) 2010 04 21 (441) 2009 06 22
 (732) RIEBER FOODS POLSKA Spółka Akcyjna, Włocławek, PL.
 (540)



(531) 19.7.7, 19.7.10, 19.7.25

(510), (511) **30** aromaty do ciast, deserów, napojów, olejki aromatyczne.

(111) **227589** (220) 2009 03 13 (210) 353326
 (151) 2010 04 21 (441) 2009 06 22
 (732) RIEBER FOODS POLSKA Spółka Akcyjna, Włocławek, PL.
 (540)



(531) 19.3.1, 19.3.9

(510), (511) **29** buliony i koncentraty bulionów, flaki, konserwy: strączkowe, warzywne, mięsno-warzywne, mięsne i grzybowe,

krokiety, mieszanki warzyw suszonych, rosoly i koncentraty rosół, sosy mięsne i warzywne, zupy: zagęszczone i koncentraty zup w proszku, marynaty, gotowe dania mięsne, warzywne i mięso-warzywne, **30** napoje na bazie kakao, polewy i lukry w proszku, makarony, potrawy na bazie mąki, potrawy z makaronem, potrawy z ryżem, przyprawy, marynaty do mięs.

(111) **227590** (220) 2009 03 17 (210) 353467
 (151) 2010 05 13 (441) 2009 06 22
 (732) GOLDEN TRADE CENTRUM HANDLOWE SOPOT
 Spółka z ograniczoną odpowiedzialnością, Gdynia, PL.
 (540)



Kolor znaku: żółty, jasnoniebieski, ciemnoniebieski

(531) 6.3.2, 6.7.2, 27.5.1, 29.1.13

(510), (511) **01** środki chemiczne dla leśnictwa z wyjątkiem fungicydów, herbicydów, insektycydów oraz środków przeciw pasożytom, **06** budowlane materiały metalowe, **35** detaliczny handel budowlanymi materiałami metalowymi, zarządzanie w zakresie zamówień w handlu, administrowanie hotelami, **36** dzierżawa gospodarstw rolnych, działalność finansowa, **37** budownictwo, budownictwo podwodne, budownictwo portowe, budownictwo przemysłowe, **39** informacja o transporcie, pośrednictwo w transporcie, rezerwacja transportu, **43** hotele, restauracje, restauracje samoobsługowe.

(111) **227591** (220) 2009 03 23 (210) 353630
 (151) 2010 05 11 (441) 2009 07 06
 (732) Przedsiębiorstwo Produkcji Farmaceutycznej HASCO-LEK
 Spółka Akcyjna, Wrocław, PL.

(540) Ibum forte-najsilniejszy Ibum na rynku

(510), (511) **05** produkty farmaceutyczne, weterynaryjne i sanitarne, substancje dietetyczne do celów leczniczych, żywność dla niemowląt, plastry, materiały do plombowania zębów, woski dentystryczne, środki odkażające, środki do zwalczania robactwa, fungicydy, herbicydy.

(111) **227592** (220) 2009 03 23 (210) 353639
 (151) 2010 05 11 (441) 2009 07 06
 (732) Andreas Sikorski, Poznań, PL.
 (540)



Kolor znaku: brązowy, żółty

(531) 27.5.1, 29.1.12

(510), (511) **43** usługi hostelowe.

(111) **227593** (220) 2009 03 23 (210) 353641
 (151) 2010 05 06 (441) 2009 07 06
 (732) Andreas Sikorski, Poznań, PL.
 (540)



Kolor znaku: brązowy, żółty

(531) 27.5.1, 29.1.12

(510), (511) **43** usługi hostelowe.

(111) **227594** (220) 2009 03 23 (210) 353649
 (151) 2010 05 11 (441) 2009 07 06

(732) Przedsiębiorstwo Produkcji Farmaceutycznej HASCO-LEK Spółka Akcyjna, Wrocław, PL.

(540) juvitka

(510), (511) **05** produkty farmaceutyczne, środki sanitarne do celów medycznych, substancje dietetyczne do celów leczniczych, żywność dla niemowląt, plastry, opatrunki gipsowe, materiały opatrunkowe, środki odkażające, herbata dla astmatyków, aromatyczne preparaty do celów leczniczych, balsamy do celów leczniczych, bandaż higieniczny, bandaż opatrunkowy, batoniki lukrecyjne do celów farmaceutycznych, artykuły żywnościowe na bazie białek do celów medycznych, preparaty białkowe do celów medycznych, mleko białkowe, preparaty chemiczne do celów farmaceutycznych, chemiczne preparaty do celów medycznych, preparaty chemiczno-farmaceutyczne, chusteczki nasączone płynami farmaceutycznymi, cukierki do celów leczniczych, wyroby cukiernicze do celów leczniczych, czopki, środki dezynfekcyjne do celów higienicznych, chleb dla diabetyków, dietetyczna żywność stosowana do celów medycznych, dietetyczne napoje stosowane do celów medycznych, dietetyczne substancje stosowane do celów medycznych, dodatki odżywcze do celów leczniczych, eliksiry, preparaty farmaceutyczne, gaza opatrunkowa, gazy do celów medycznych, gąbka do ran, środki przeciwgorączkowe, guma do żucia do celów leczniczych, herbata lecznicza, kapsułki do celów farmaceutycznych, kapsułki na lekarstwa, kapsułki z opłatką do celów farmaceutycznych, sole do kąpieli do celów leczniczych, preparaty terapeutyczne do kąpieli, kompresy, zioła lecznicze, lecznicze preparaty, lekarstwa do picia, leki dla ludzi, maści do celów farmaceutycznych, mleko w proszku dla niemowląt, nalewki do celów leczniczych, napoje lecznicze, materiały opatrunkowe, pastylki farmaceutyczne, pigułki do celów farmaceutycznych, płyny do płukania ust do celów leczniczych, środki medyczne przeciw poceniu się, przeciwbólowe środki, środki przeczyszczające, preparaty farmaceutyczne do pielęgnacji skóry, maści do leczenia słonecznych oparzeń, preparaty farmaceutyczne przeciw słonecznym oparzeniom, suplementy mineralne do żywności, syropy do użytku farmaceutycznego, tabletki do celów farmaceutycznych, tran, preparaty witaminowe, wywary do celów farmaceutycznych, leki wzmacniające, preparaty ułatwiające żąbkowanie, herbata z ziół do celów medycznych, zioła lecznicze, żywność dietetyczna do celów leczniczych.

(111) **227595** (220) 2009 03 23 (210) 353650
(151) 2010 05 11 (441) 2009 07 06

(732) Przedsiębiorstwo Produkcji Farmaceutycznej HASCO-LEK Spółka Akcyjna, Wrocław, PL.

(540) juvik

(510), (511) **05** produkty farmaceutyczne, środki sanitarne do celów medycznych, substancje dietetyczne do celów leczniczych, żywność dla niemowląt, plastry, opatrunki gipsowe, materiały opatrunkowe, środki odkażające, herbata dla astmatyków, aromatyczne preparaty do celów leczniczych, balsamy do celów leczniczych, bandaż higieniczny, bandaż opatrunkowy, batoniki lukrecyjne do celów farmaceutycznych, artykuły żywnościowe na bazie białek do celów medycznych, preparaty białkowe do celów medycznych, mleko białkowe, preparaty chemiczne do celów farmaceutycznych, chemiczne preparaty do celów medycznych, preparaty chemiczno-farmaceutyczne, chusteczki nasączone płynami farmaceutycznymi, cukierki do celów leczniczych, wyroby cukiernicze do celów leczniczych, czopki, środki dezynfekcyjne do celów higienicznych, chleb dla diabetyków, dietetyczna żywność stosowana do celów medycznych, dietetyczne napoje stosowane do celów medycznych, dietetyczne substancje stosowane do celów medycznych, dodatki odżywcze do celów leczniczych, eliksiry, preparaty farmaceutyczne, gaza opatrunkowa, gazy do celów medycznych, gąbka do ran, środki przeciwgorączkowe, guma do żucia do celów leczniczych, herbata lecznicza, kapsułki do celów farmaceutycznych, kapsułki na lekarstwa, kapsułki z opłatką do celów farmaceutycznych, sole do kąpieli do celów leczniczych, preparaty terapeutyczne do kąpieli, kompresy, zioła lecznicze, lecznicze preparaty, lekarstwa do picia, leki dla ludzi, maści do celów farmaceutycznych, mleko w proszku dla niemowląt, nalewki do celów leczniczych, napoje lecznicze, materiały opatrunkowe, pastylki farmaceutyczne, pigułki do celów farmaceutycznych, płyny do płukania ust do celów leczniczych, środki medyczne przeciw poceniu się, przeciwbólowe środki, środki przeczyszczające, preparaty farmaceutyczne do pielęgnacji skóry, maści do leczenia słonecznych oparzeń, preparaty farmaceutyczne przeciw słonecznym oparzeniom, suplementy mineralne do żywności, syropy do użytku farmaceutycznego, tabletki do celów farmaceutycznych, tran, preparaty witaminowe, wywary do celów far-

maceutycznych, leki wzmacniające, preparaty ułatwiające żąbkowanie, herbata z ziół do celów medycznych, zioła lecznicze, żywność dietetyczna do celów leczniczych.

(111) **227596** (220) 2009 03 24 (210) 353740
(151) 2010 05 04 (441) 2009 07 06
(732) BRE Bank S.A., Warszawa, PL.
(540)



Kolor znaku: granatowy, niebieski, pomarańczowy, żółty

(531) 27.5.1, 29.1.13

(510), (511) **36** usługi bankowe, usługi bankowe przy użyciu urządzeń elektronicznych i technologii teleinformatycznych, usługi konsultacyjno-doradcze w sprawach finansowych, usługi finansowe.

(111) **227597** (220) 2009 03 26 (210) 353842
(151) 2010 05 11 (441) 2009 07 06
(732) FRUITS & FRIENDS Spółka z o.o., Warszawa, PL.
(540)

Fruits & Friends

Kolor znaku: pomarańczowy

(531) 27.5.1, 29.1.1

(510), (511) **35** usługi agencji reklamowych.

(111) **227598** (220) 2009 03 27 (210) 353932
(151) 2010 04 16 (441) 2009 07 06
(732) RIEBER FOODS POLSKA Spółka Akcyjna, Włocławek, PL.
(540)



Kolor znaku: czerwony i odcienie, żółty i odcienie, pomarańczowy i odcienie, zielony i odcienie, beżowy i odcienie, brązowy i odcienie, czarny, biały

(531) 5.9.17, 19.3.1, 25.1.15, 26.1.2, 27.5.1, 29.1.15

(510), (511) **29** pulpety, gotowe dania mięsne, warzywne i mięsno-warzywne.

(111) **227599** (220) 2009 03 27 (210) 353933
(151) 2010 04 16 (441) 2009 07 06
(732) RIEBER FOODS POLSKA Spółka Akcyjna, Włocławek, PL.
(540)



Kolor znaku: czerwony i odcienie, żółty i odcienie, pomarańczowy i odcienie, zielony i odcienie, czarny, biały

(531) 5.9.17, 5.9.19, 19.3.1, 25.1.15, 26.1.2, 27.5.1, 29.1.15

(510), (511) **29** gotowe dania warzywne i mięsno-warzywne.

(111) **227600** (220) 2009 03 27 (210) 353953
 (151) 2010 05 06 (441) 2009 07 06
 (732) HOOP Polska Spółka z ograniczoną odpowiedzialnością,
 Warszawa, PL.
 (540) R20-Włącz się do gry!
 (510), (511) **09** programy komputerowe; moduły ładowalne z treściami
 multimedialnymi obejmującymi publikacje, nagrania dźwiękowe i na-
 grania wideo, obrazy; programy do gier komputerowych, **28** gry i za-
 bawki, maskotki, artykuły sportowe i torby na sprzęt sportowy, **32** piwo;
 wody mineralne i wody gazowane oraz inne napoje bezalkoholowe;
 napoje owocowe i soki owocowe; syropy i preparaty do sporządzania
 napojów, **35** usługi reklamowe i promocyjne, organizowanie imprez
 o charakterze promocyjnym, informacja reklamowa i promocyjna.

(111) **227601** (220) 2009 03 30 (210) 353976
 (151) 2010 04 27 (441) 2009 07 06
 (732) AMALTEA Anna Zalewska-Lipka, Warszawa-Wesoła, PL.
 (540) Przedszkole abc
 (510), (511) **41** prowadzenie przedszkola.

(111) **227602** (220) 2009 04 06 (210) 354340
 (151) 2010 05 11 (441) 2009 07 20
 (732) Zakład Wyrobów Cukierniczych MILLANO Zakład Pracy
 Chronionej Krzysztof Kotas, Przeźmierowo, PL.
 (540)



Kolor znaku: różowy i jego odcienie, niebieski, czerwony, czarny
 (531) 2.9.4, 27.5.1, 29.1.15
 (510), (511) **30** karmelki, wyroby żelowe, pomadki, czekolady, gala-
 retki, praliny czekoladowe, wyroby czekoladowe i czekoladopodob-
 ne, słodczyce.

(111) **227603** (220) 2009 04 16 (210) 354728
 (151) 2010 05 13 (441) 2009 07 20
 (732) „GLS” Spółka z ograniczoną odpowiedzialnością,
 Częstochowa, PL.
 (540)



Kolor znaku: biały, czerwony, niebieski
 (531) 25.7.1, 25.7.20, 25.12.1, 26.11.3, 26.11.9, 26.13.25, 29.1.13
 (510), (511) **36** świadczenie usług dla osób trzecich obejmujących:
 doradztwo w sprawach ubezpieczeniowych, kredyty ratalne, operacje
 finansowe, pośrednictwo ubezpieczeniowe, ubezpieczenia, ubezpie-
 czenia na życie, ubezpieczenia zdrowotne, ubezpieczenia od wypad-
 ków, umowy kredytowe, usługi finansowe, usługi powiernicze, usługi
 ubezpieczeniowe, usługi związane ze świadczeniami emerytalnymi.

(111) **227604** (220) 2009 05 27 (210) 356349
 (151) 2010 04 16 (441) 2009 08 31
 (732) Firma Handlowo-Usługowa „ISKIERKA” Iwona Ławruk,
 Mielec, PL.
 (540)



(531) 17.2.1, 27.5.1

(510), (511) **35** profesjonalne zarządzanie działalnością artystyczną;
 administrowanie i zarządzanie hotelami; pokazy towarów; organizo-
 wanie targów w celach handlowych lub reklamowych; organizacja
 wystaw w celach handlowych lub reklamowych, **41** obsługa sal do
 gier; prowadzenie kręgielni; organizowanie koncertów muzycznych;
 prowadzenie kursów tańca; prowadzenie nocnych klubów; organi-
 zowanie balów; organizowanie konkursów piękności; organizowanie
 przyjęć, **43** przygotowywanie dań na zamówienie oraz ich dostawa,
 wynajmowanie sal na posiedzenia i imprezy muzyczne; wypożycza-
 nie krzesel, stołów, białizny stołowej i szklanej zastawy stołowej.

(111) **227605** (220) 2009 07 02 (210) 357747
 (151) 2010 03 09 (441) 2009 10 12
 (732) Janusz Palikot, Lublin, PL.
 (540)



(531) 1.15.5, 3.1.6, 24.1.5, 27.5.1
 (510), (511) **05** wyroby i napoje alkoholowe przeznaczone do ce-
 lów leczniczych, w tym lecznicze nalewki, **32** piwo, wody mineralne
 i gazowane oraz inne napoje bezalkoholowe, napoje owocowe i soki
 owocowe; syropy i inne preparaty do produkcji napojów, **33** wyroby
 i napoje alkoholowe, w tym wódki, likiery, nalewki, wina.

(111) **227606** (220) 2009 07 02 (210) 357748
 (151) 2010 03 09 (441) 2009 10 12
 (732) Janusz Palikot, Lublin, PL.
 (540)



(531) 1.15.5, 3.1.6, 27.5.1
 (510), (511) **05** wyroby i napoje alkoholowe przeznaczone do ce-
 lów leczniczych, w tym lecznicze nalewki, **32** piwo, wody mineralne
 i gazowane oraz inne napoje bezalkoholowe, napoje owocowe i soki
 owocowe; syropy i inne preparaty do produkcji napojów, **33** wyroby
 i napoje alkoholowe, w tym wódki, likiery, nalewki, wina.

(111) **227607** (220) 2009 07 02 (210) 357749
 (151) 2010 03 09 (441) 2009 10 12
 (732) Janusz Palikot, Lublin, PL.
 (540)



(531) 1.15.5, 3.1.6
 (510), (511) **05** wyroby i napoje alkoholowe przeznaczone do ce-
 lów leczniczych, w tym lecznicze nalewki, **32** piwo, wody mineralne
 i gazowane oraz inne napoje bezalkoholowe, napoje owocowe i soki

owocowe; syropy i inne preparaty do produkcji napojów, **33** wyroby i napoje alkoholowe, w tym wódki, likiery, nalewki, wina.

(111) **227608** (220) 2009 07 02 (210) 357750
(151) 2010 03 09 (441) 2009 10 12
(732) Janusz Palikot, Lublin, PL.
(540) palikotówka

(510), (511) **05** wyroby i napoje alkoholowe przeznaczone do celów leczniczych, w tym lecznicze nalewki, **32** piwo, wody mineralne i gazowane oraz inne napoje bezalkoholowe, napoje owocowe i soki owocowe; syropy i inne preparaty do produkcji napojów, **33** wyroby i napoje alkoholowe, w tym wódki, likiery, nalewki, wina.

(111) **227609** (220) 2009 07 02 (210) 357751
(151) 2010 03 09 (441) 2009 10 12
(732) Janusz Palikot, Lublin, PL.
(540)



(531) 1.15.5, 2.1.4, 2.5.1, 3.1.6, 25.1.15, 27.5.1
(510), (511) **33** napoje alkoholowe.

(111) **227610** (220) 2009 07 09 (210) 358040
(151) 2010 03 09 (441) 2009 10 12
(732) Janusz Palikot, Lublin, PL.
(540) palikot

(510), (511) **05** wyroby i napoje alkoholowe przeznaczone do celów leczniczych, w tym lecznicze nalewki, **32** piwo, wody mineralne i gazowane oraz inne napoje bezalkoholowe, napoje owocowe i soki owocowe; syropy i inne preparaty do produkcji napojów, **33** wyroby i napoje alkoholowe, w tym wódki, likiery, nalewki, wina.

(111) **227611** (220) 2009 04 30 (210) 355336
(151) 2010 06 16 (441) 2009 08 03
(732) AMVAC Chemical Corporation, Newport Beach, US.
(540) DACTHAL
(510), (511) **05** środki owadobójcze, pestycydy, herbicydy.

(111) **227612** (220) 2009 02 06 (210) 351707
(151) 2010 03 18 (441) 2009 05 11
(732) „Domy na Piasku” Andrzej Barański, Kraków, PL.
(540) WINNICA W GAJU

(510), (511) **33** napoje alkoholowe: wina, gorzkie nalewki, koktajle, miody pitne, likiery wspomagające trawienie, wódka, napoje alkoholowe zawierające owoce, wszelkie napoje alkoholowe wymienione w tej klasie, **35** usługi w zakresie sprzedaży artykułów spożywczych, tytoniowych, przemysłowych, doradztwo w zakresie zarządzania i prowadzenia działalności gospodarczej, doradztwo w zakresie zarządzania winnicą, tworzenia i zarządzania siecią sklepów, winiarni, placówek gastronomicznych i hoteli, usługi w zakresie organizowania wystaw w celach handlowych, usługi w zakresie wszelkich form reklamy, **43** usługi w zakresie prowadzenia: winiarni, kawiarni, restauracji, pubów, hoteli, moteli, usługi w zakresie cateringu.

(111) **227613** (220) 2009 08 13 (210) 359359
(151) 2010 06 16 (441) 2009 11 23
(732) Grupa LOTOS Spółka Akcyjna, Gdańsk, PL.
(540)



Kolor znaku: czarny, ciemnoczerwony, granatowy, biały, szary, jasnoszary, ciemnoszary, czerwony
(531) 18.1.7, 18.1.8, 19.1.1, 26.2.1, 26.4.5, 26.4.6, 26.13.25, 27.5.1, 29.1.15
(510), (511) **04** oleje przemysłowe, oleje silnikowe: mineralne, pół-syntetyczne i syntetyczne.

(111) **227614** (220) 2009 08 13 (210) 359361
(151) 2010 06 16 (441) 2009 11 23
(732) Grupa LOTOS Spółka Akcyjna, Gdańsk, PL.
(540)



Kolor znaku: czarny, czerwony, granatowy, biały, szary, ciemnoszary, jasnoszary
(531) 15.1.11, 15.1.17, 19.1.1, 26.4.5, 26.4.6, 26.13.25, 27.5.1, 29.1.15
(510), (511) **04** oleje przemysłowe, oleje silnikowe: mineralne, pół-syntetyczne i syntetyczne.

(111) **227615** (220) 2009 01 16 (210) 350916
(151) 2010 02 22 (441) 2009 04 27
(732) Emilian Kamiński, Warszawa, PL.
(540) Teatr Kamienica

(510), (511) **09** nagrania dźwiękowe i audiowizualne, nośniki do rejestracji, przekazywania i odtwarzania informacji, obrazu i dźwięku, w tym kasety video, płyty DVD, płyty fonograficzne, dyski kompaktowe, **16** dzienniki, czasopisma, foldery, książki, plakaty, fotografie, materiały informacyjne, reklamowe, szkoleniowe, publikacje i wydawnictwa cykliczne i okazjonalne, czasopisma, kalendarze, **35** usługi w zakresie: promocji i reklamy imprez artystyczno-rozrywkowych, rekrutacji aktorów i tancerzy, zarządzania profesjonalną działalnością artystyczną, doradztwa w profesjonalnym zarządzaniu teatrami, organizowania, obsługi wystaw w celach handlowych lub reklamowych, pośrednictwa w sprzedaży towarów, takich jak: kosmetyki, grafiki, obrazy, rysunki, albumy, biżuteria, zegarki, napoje alkoholowe, wyroby tytoniowe, artykuły piśmienne, **41** usługi: prowadzenia teatru, organizowania, obsługi wystaw z dziedziny kultury i edukacji, imprez i spektakli teatralnych, teatralno-tanecznych, konkursów rozrywkowych, zjazdów, konferencji, przyjęć, seminariów, planowania,

organizowania i realizacji przyjęć i balów z udziałem artystów, pisanie scenariuszy imprez artystycznych, organizowania galerii sztuki i salonów wystawienniczych, publikowania magazynów, książek, periodyków, fonograficzne, nagrywanie i produkcji audiowizualnej, **43** usługi świadczone przez restauracje, bary, kafeterie, kawiarnie, herbaciarnie, winiarnie, usługi wynajmowania sal bankietowych, sal konferencyjnych.

(111) **227616** (220) 2009 01 16 (210) 350917
 (151) 2010 02 22 (441) 2009 04 27
 (732) Emilian Kamiński, Warszawa, PL.
 (540) Kamienica Teatr

(510), (511) **09** nagrania dźwiękowe i audiowizualne, nośniki do rejestracji, przekazywania i odtwarzania informacji, obrazu i dźwięku, w tym kasyety wideo, płyty DVD, płyty fonograficzne, dyski kompaktowe, **16** dzienniki, czasopisma, foldery, książki, plakaty, fotografie, materiały informacyjne, reklamowe, szkoleniowe, publikacje i wydawnictwa cykliczne i okazjonalne, czasopisma, kalendarze, **35** usługi w zakresie: promocji i reklamy imprez artystyczno-rozrywkowych, rekrutacji aktorów i tancerzy, zarządzania profesjonalną działalnością artystyczną, doradztwa w profesjonalnym zarządzaniu teatrami, organizowania, obsługi wystaw w celach handlowych lub reklamowych, pośrednictwa w sprzedaży towarów, takich jak: kosmetyki, grafiki, obrazy, rysunki, albumy, biżuteria, zegarki, napoje alkoholowe, wyroby tytoniowe, artykuły piśmienne, **41** usługi: prowadzenia teatru, organizowania, obsługi wystaw z dziedziny kultury i edukacji, imprez i spektakli teatralnych, teatralno-tanecznych, konkursów rozrywkowych, zjazdów, konferencji, przyjęć, seminariów, planowania, organizowania i realizacji przyjęć i balów z udziałem artystów, pisanie scenariuszy imprez artystycznych, organizowania galerii sztuki i salonów wystawienniczych, publikowania magazynów, książek, periodyków, fonograficzne, nagrywanie i produkcji audiowizualnej, **43** usługi świadczone przez restauracje, bary, kafeterie, kawiarnie, herbaciarnie, winiarnie, usługi wynajmowania sal bankietowych, sal konferencyjnych.

(111) **227617** (220) 2009 01 16 (210) 350918
 (151) 2010 02 22 (441) 2009 04 27
 (732) Emilian Kamiński, Warszawa, PL.
 (540)



(531) 25.1.25, 27.5.1

(510), (511) **09** nagrania dźwiękowe i audiowizualne, nośniki do rejestracji, przekazywania i odtwarzania informacji, obrazu i dźwięku, w tym kasyety wideo, płyty DVD, płyty fonograficzne, dyski kompaktowe, **16** dzienniki, czasopisma, foldery, książki, plakaty, fotografie, materiały informacyjne, reklamowe, szkoleniowe, publikacje i wydawnictwa cykliczne i okazjonalne, czasopisma, kalendarze, **35** usługi w zakresie: promocji i reklamy imprez artystyczno-rozrywkowych, rekrutacji aktorów i tancerzy, zarządzania profesjonalną działalnością artystyczną, doradztwa w profesjonalnym zarządzaniu teatrami, organizowania, obsługi wystaw w celach handlowych lub reklamowych, pośrednictwa w sprzedaży towarów, takich jak: kosmetyki, grafiki, obrazy, rysunki, albumy, biżuteria, zegarki, napoje alkoholowe, wyroby tytoniowe, artykuły piśmienne, **41** usługi: prowadzenia teatru, organizowania, obsługi wystaw z dziedziny kultury i edukacji, imprez i spektakli teatralnych, teatralno-tanecznych, konkursów rozrywkowych, zjazdów, konferencji, przyjęć, seminariów, planowania, organizowania i realizacji przyjęć i balów z udziałem artystów, pisanie scenariuszy imprez artystycznych, organizowania galerii sztuki i salonów wystawienniczych, publikowania magazynów, książek, periodyków, fonograficzne, nagrywanie i produkcji audiowizualnej, **43** usługi świadczone przez restauracje, bary, kafeterie, kawiarnie, herbaciarnie, winiarnie, usługi wynajmowania sal bankietowych, sal konferencyjnych.

(111) **227618** (220) 2009 01 16 (210) 350920
 (151) 2010 02 23 (441) 2009 04 27
 (732) Zbigniew Petlic, Wiry, PL.
 (540) SZOK PRICE

(510), (511) **16** wydawnictwa, dzienniki, czasopisma, periodyki, magazyny, książki, katalogi, foldery, słowniki, atlasy, encyklopedie, broszury; kalendarze; fotografie; prospekty; plakaty; nalepki; ulotki; kartki okolicznościowe; druki, **35** usługi marketingowe; usługi dotyczące reklamy i działalności informacyjnej: publikowanie tekstów reklamowych, kolumny reklamowe w wydawnictwach, ogłoszenia prasowe, rozpowszechnianie materiałów reklamowych; usługi w zakresie informacji handlowych i usługowych; promocja sprzedaży dla osób trzecich, promocja sprzedaży wysyłkowej, w tym za pośrednictwem Internetu zwłaszcza towarów z dziedziny medycyny, farmacji, rehabilitacji i kosmetyki oraz artykułów gospodarstwa domowego i sprzętu RTV; usługi w zakresie badań rynku, rozpowszechnianie informacji promujących firmy; rozpowszechnianie informacji za pośrednictwem Internetu; pośrednictwo w zawieraniu transakcji handlowych; organizowanie targów i wystaw handlowych i reklamowych; pomoc w zarządzaniu i w prowadzeniu działalności gospodarczej; usługi dla osób trzecich w zakresie prenumeraty czasopism; reklama za pośrednictwem sieci komputerowej; publikowanie tekstów reklamowych; tworzenie, wydawanie i dystrybucja materiałów promocyjno-reklamowych, także katalogów, w tym dystrybucja katalogów za pomocą Internetu; publikowania tekstów publicystycznych; zarządzanie zbiorami informacyjnymi; organizowanie i prowadzenie prezentacji towarów rehabilitacyjnych, zdrowotnych, upiększających i gospodarstwa domowego, **41** publikowanie tekstów, zwłaszcza z dziedziny farmacji, medycyny, rehabilitacji, kosmetyki oraz RTV/AGD; usługi w zakresie organizowania i prowadzenia szkoleń, konkursów, zjazdów, konferencji.

(111) **227619** (220) 2003 05 12 (210) 264627
 (151) 2006 05 23 (441) 2003 11 17
 (732) „ALBARO” Spółka z ograniczoną odpowiedzialnością, Słubice, PL.
 (540)

albaro

Kolor znaku: niebieski

(531) 27.5.1, 29.1.4

(510), (511) **24** dzianina, dżersej, materiały tekstylne nietkane, tkaniny, **25** bielizna jako część garderoby, drewniaki, espadryle, kalosze i śniegowce, kamasze, kombinezony, obuwie jak również cholewki, obcasy, okucia, paski, środki antypoślizgowe do butów, odzież z dzianiny, dżerseju i trykotu również ze skóry i jej imitacji, półbuty, sandały, **35** zgrupowanie na rzecz osób trzecich towarów pozwalające nabywcy wygodnie je oglądać i kupować w sklepie i hurtowni z wyżej wymienionymi towarami.

(111) **227620** (220) 2005 04 28 (210) 294357
 (151) 2010 03 03 (441) 2005 08 08
 (732) T & M Marek Szmit, Wesola, PL.
 (540)

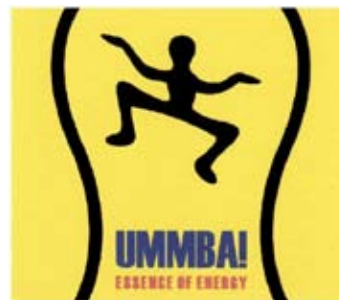

Kolor znaku: żółty, czerwony, niebieski, czarny

(531) 2.1.25, 26.11.2, 27.5.1, 29.1.14

(510), (511) **30** guma do żucia nie do celów medycznych, cukierki, słodycze, słodycze do ssania, lody, sorbety-lody, lody spożywcze, jogurt mrożony jako lody spożywcze, **32** esencje do produkcji napojów, lemoniady, lemoniady w proszku, napoje bezalkoholowe, piwo, napoje musujące, napoje musujące w proszku, nektary owocowe, pastylki do napojów musujących, proszki do napojów musujących,

preparaty do produkcji wody gazowanej, sorbety-napoje, produkty do wytwarzania wody gazowanej, produkty do wytwarzania wody mineralnej, produkty w proszku do wytwarzania napojów energetycznych, wzmacniających i wzbogaconych mikroelementami, soki owocowe, soki warzywne, syropy do napojów, woda gazowana, woda stołowa, woda mineralna, napoje energetyzujące, napoje chłodzące, napoje izotoniczne, **33** napoje alkoholowe za wyjątkiem piwa.

(111) **227621** (220) 2005 10 14 (210) 301214
 (151) 2010 03 18 (441) 2006 01 23
 (732) WÓDKA POLSKA Spółka z ograniczoną odpowiedzialnością Spółka komandytowa, Lublin, PL.
 (540)

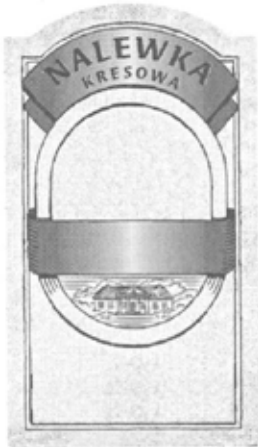

(531) 7.1.8, 9.1.10, 25.1.15, 26.1.2, 26.4.2, 27.5.1
 (510), (511) **33** wyroby i napoje alkoholowe.

(111) **227622** (220) 2005 10 14 (210) 301215
 (151) 2010 03 16 (441) 2006 01 23
 (732) WÓDKA POLSKA Spółka z ograniczoną odpowiedzialnością Spółka komandytowa, Lublin, PL.
 (540)



(531) 7.1.8, 9.1.10, 25.1.15, 26.1.2, 26.4.2, 27.5.1
 (510), (511) **33** wyroby i napoje alkoholowe.

(111) **227623** (220) 2006 05 04 (210) 310301
 (151) 2010 05 17 (441) 2006 08 07
 (732) „DAVID VASCO” Spółka Jawna Grzegorz Stekla, Mariusz Michalik, Bielsko-Biała, PL.
 (540) VASCO FILTERS
 (510), (511) **07** filtry jako części maszyn lub silników.

(111) **227624** (220) 2007 02 07 (210) 321076
 (151) 2010 02 18 (441) 2007 05 14
 (732) POLKOMTEL Spółka Akcyjna, Warszawa, PL.
 (540) A w Simplusie masz miesiące darmowych rozmów i sms-ów do wybranej osoby! Darmowe wyznania

(510), (511) **09** aparaty, przewody i słuchawki telefoniczne; automaty sprzedające i mechanizmy do urządzeń uruchamianych przez wrzucenie monety lub żetonu; kasy rejestrujące; komputery i sprzęt przetwarzający dane; magnetyczne nośniki danych; maszyny liczące, płyty (dyski) z nagraniami; urządzenia do gaszenia ognia; urządzenia do nagrywania, transmisji, reprodukcji danych, dźwięku lub obrazu; urządzenia i przyrządy naukowe, żeglarskie, geodezyjne, elektryczne, kinematograficzne, optyczne, wagowe, pomiarowe, sygnalizacyjne, kontrolne, do ratowania życia, do celów dydaktycznych, **35** usługi polegające na: rejestrowaniu, sporządzaniu odpisów, składzie, kompilacji, transmisji, transkrypcji, systematyzacji pisemnych informacji (komunikatów) oraz rejestrowaniu a także wykorzystaniu lub kompilacji danych matematycznych lub statystycznych oraz zarządzaniu zbiorami informatycznymi, informacja o działalności gospodarczej, handlu, reklamie, promocji, lokalizacji obiektów, agencje informacji handlowej, usługi w zakresie: reklamy, badania rynku, telefonicznego udzielania informacji dla nieobecnych abonentów, organizacji wystaw lub targów handlowych i reklamowych, pośrednictwa w zawieraniu umów kupna-sprzedaży poprzez telefon i Internet, obsługa klientów przy wykorzystaniu sieci Internet umożliwiającą dostarczenie klientom informacji oraz otrzymywanie informacji od klientów, usługi sprzedaży towarów: apaszki jedwabne, antystresery, baloniki, bandanki, banery, bezrękawniki, bloczki post-it, bluzy, bombki, breloczki, chorągiewki, clipboardy, czapki, daszki, długopisy, elektroniczne urządzenia do tłumaczeń językowych, elektroniczne urządzenia ze słownikiem, etui skórzane na długopisy, etui skórzane na wizytówki, fido-dido, flagi, galanteria odzieżowa damska i męska, galanteria skórzana, galanteria papierowa, joja, kalendarze, kalkulatory, kapelusze, karafki, konstrukcje dmuchane i balony, kosmetyczki, kosmetyki, koszulki polo, krawaty, krzeselka, kubki, kurtki, latawce, linijki, maskotki, materiały biurowe i szkolne, medale, pudełka, naklejki i nalepki, notesy, obrusy, odtwarzacze płyt kompaktowych i kaset, ołówki, opakowania na napoje, organizery, otwieracze do butelek, pałeczki chińskie, papiery pakowe, parasole, parasolki, parawany, para jedwabne, piłki, piórniki, plecaki, płotki, podkładki pod kubki, kieliszki i szklanki, podkładki pod mysz, pokrowce na telefony, pompony, portfele, postery, potykacze, radioodbiorniki, rękawiczki, ręczniki, sakwy rowerowe, sakwy podróżne, samochodowe osłony przeciwsłoneczne, siatki, skrobaczki do szyb, słodczyce, standy, stroje dla personelu, szale, szaliki, świece, tablice, teczki skórzane, terkotki, termosy, tłumacze polsko-angielskie, torby i torebki, torciki, trąbki, t-shirty, wizytowniki, wody perfumowane i perfumy, worki żeglarskie, wyroby ze szkła i porcelany, zabawki, zegary ścienne, zegarki, znaczki z logo, elektroniczny serwis informacji typu on-line polegający na tworzeniu, prowadzeniu baz danych i udostępnianiu informacji z możliwością elektronicznego przyjmowania i przekazywania wiadomości, **36** usługi w zakresie: pośrednictwa w zawieraniu umów ubezpieczeniowych poprzez telefon i Internet, sprawdzania stanu konta poprzez telefon i Internet, informacje finansowe i o usługach finansowych, informacja o ubezpieczeniach, **38** usługi w zakresie: rozpowszechniania systemów przekazywania dźwięku i obrazu w łączności radiofonicznej, telegraficznej, telefonicznej, telefonii komórkowej, telefaksowej, w systemie cyfrowym, usługi w zakresie łączności: radiofonicznej, telegraficznej, telefonicznej, telefonii komórkowej i poprzez Internet, telefaksowej, ustalania taryf i opłat, obsługi satelitów i przekazów satelitarnych, organizowania systemów transmisyjnych, przesyłania dźwięku, obrazu i SMS-ów, usługi w zakresie: poczty elektronicznej, zleceń przywoławczych z zastosowaniem radia, telefonu lub innych środków komunikacji elektronicznej, usługi w zakresie prowadzenia: stacji radiowych, telewizyjnych oraz transmitowania dźwięku i obrazu, usługi w zakresie zbierania i przekazywania aktualności informacyjnych z wykorzystaniem: multimedialnych, urządzeń telekomunikacyjnych, usługi w zakresie wypożyczania telefonów, modemów i innych urządzeń telekomunikacyjnych, informacja o telekomunikacji, usługach telekomunikacyjnych, elektronicznych i internetowych, przesyłanie informacji, gromadzenie i rozpowszechnianie wiadomości poprzez sieci komunikacyjne, w tym sieć telewizyjną, satelitarną i Internet, agencje informacyjne w zakresie wiadomości i aktualności, usługi w zakresie telefonicznego udzielania informacji o produktach, usługach i wydarzeniach dla obecnych abonentów, usługi telekomunikacyjne, umożliwianie dostępu do sieci i narzędzi lub infrastruktury w celu świadczenia usług, **41** usługi w zakresie nauczania poprzez telefon, Internet, radio i telewizję, informacja o nauczaniu, kształceniu, rozrywce, działalności sportowej i kulturalnej.

(111) **227625** (220) 2007 09 06 (210) 329845
 (151) 2010 02 17 (441) 2007 12 10
 (732) Przedsiębiorstwo Handlowe A-T Spółka Akcyjna, Krotoszyn, PL.
 (540)



Kolor znaku: czerwony, pomarańczowy, szary
 (531) 26.11.2, 27.5.1, 29.1.13
 (510), (511) **35** prowadzenie sprzedaży hurtowej i detalicznej środków z branży chemii gospodarczej i kosmetyków; odświeżaczy powietrza, preparatów farmaceutycznych; artykułów elektrycznych, elektrotechnicznych i elektronicznych; żarówek.

(111) **227626** (220) 2008 02 18 (210) 336773
 (151) 2009 10 15 (441) 2008 05 26
 (732) Centrum Zabaw Twórczych EDWARD-S.C. Bogumiła Kapica, Ewa Ziółkowska, Gdańsk, PL.
 (540)



(531) 3.1.6, 3.1.24, 27.5.1
 (510), (511) **16** książki, **41** usługi w zakresie: edukacji; informacji edukacyjnej; pokazów kształcenia praktycznego; nauczania; organizacji konkursów edukacyjnych lub rozrywkowych; organizacji części rozrywkowej przyjęć; organizacji spektakli; organizacji wystaw z dziedziny kultury lub edukacji; pisania scenariuszy; nauczania przedszkolnego; publikowania tekstów innych niż teksty reklamowe; rozrywki; sprawdzianów pedagogicznych; organizacji obozów wakacyjnych w zakresie rozrywki; usługi związane z organizacją wypożyczenia; zdjęć; sprzedaży książek i zabawek edukacyjnych, **43** usługi w zakresie: kawiarni; wynajmowania sal.

(111) **227627** (220) 2008 02 25 (210) 337053
 (151) 2010 04 14 (441) 2008 06 09
 (732) „WIR” Szproch i Pietrusiewicz Przetwórstwo Mięsa Spółka Jawna, Łopuszno, PL.
 (540) SPECJAŁY Z DOMOWEJ SPIŻARNI
 (510), (511) **29** mięso, podroby, nieżywe ryby, drób, dziczyzna, przetwory z mięsa, ryb, drobiu, dziczyzny, podrobów, tłuszcze jadalne, potrawy gotowane, smażone lub pieczone na bazie mięsa, ryb, drobiu i podrobów.

(111) **227628** (220) 2008 03 10 (210) 337927
 (151) 2010 04 29 (441) 2008 06 23
 (732) Bee-Fee spółka z ograniczoną odpowiedzialnością, Warszawa, PL.
 (540)



Kolor znaku: czerwony, czarny, niebieski, żółty, błękitny
 (531) 26.4.2, 27.5.1, 29.1.15
 (510), (511) **35** usługi zarządzania i organizacji działalności artystycznej, usługi w zakresie organizacji, doradztwa i zarządzania działalnością gospodarczą, reklama, rozpowszechnianie materiałów

reklamowych, usługi impresariów, **41** usługi związane z organizowaniem, prowadzeniem i obsługą dyskotek, balów, przyjęć, usługi organizowania koncertów, spotkań, rozrywki, wystaw w celach naukowych, edukacyjnych i rozrywkowych, organizowanie loterii, gier, imprez rozrywkowych, kasyna, nocne kluby, obsługa salonów gier, parki rozrywki, rozrywka, informacje o rozrywce, sale koncertowe, wypożyczanie nagrań dźwiękowych, usługi artystyczne, **43** usługi barowe, przygotowywanie potraw na zamówienie i dostarczanie na miejsce konsumpcji, organizowanie przyjęć, koktajli, usługi konsumpcji zbiorowej, usługi gastronomiczne, prowadzenie lokali gastronomicznych, usługi w zakresie prowadzenia kawiarni, kafeterii, klubów w zakresie gastronomii, restauracji, bary szybkiej obsługi, usługi cateringowe, hotele, motele, noclegi, restauracje samoobsługowe, snack-bary, stołówki.

(111) **227629** (220) 2008 03 10 (210) 337929
 (151) 2010 05 04 (441) 2008 06 23
 (732) Bee-Fee Spółka z ograniczoną odpowiedzialnością, Warszawa, PL.
 (540)



Kolor znaku: czarny, biały, żółty
 (531) 5.5.10, 27.5.1, 29.1.13
 (510), (511) **35** reklama, rozpowszechnianie materiałów reklamowych, doradztwo w zakresie prowadzenia działalności gospodarczej, zarządzanie działalnością gospodarczą, pomoc i organizacja w działalności gospodarczej, usługi sprzedaży używek i prasy, usługi impresariów, **36** pośrednictwo w obrocie nieruchomościami, doradztwo w sprawach nieruchomościowych, zarządzanie majątkiem, ściąganie należności, administrowanie, dzierżawa zarządzanie, najem i wycena nieruchomości, pośrednictwo kupno-sprzedaży nieruchomości, agencje pośrednictwa w handlu nieruchomościami, administrowanie nieruchomościami, zarządzanie nieruchomościami, **41** usługi związane z organizowaniem, prowadzeniem i obsługą dyskotek, balów, przyjęć, usługi organizowania koncertów, spotkań, rozrywki, wystaw w celach naukowych, edukacyjnych i rozrywkowych, organizowanie loterii, gier, imprez rozrywkowych, kasyna, nocne kluby, obsługa salonów gier, parki rozrywki, rozrywka, informacja o rozrywce, sale koncertowe, wypożyczanie nagrań dźwiękowych, organizowanie i prowadzenie konferencji, kongresów, seminariów, sympozjów, zjazdów, konkursów rozrywkowych, kształcenie, **43** usługi barowe, organizowanie przyjęć, koktajli, usługi gastronomiczne, prowadzenie lokali gastronomicznych, usługi w zakresie prowadzenia kawiarni, kafeterii, klubów w zakresie gastronomii, restauracji, bary szybkiej obsługi, usługi cateringowe, restauracje samoobsługowe, snack-bary, stołówki.

(111) **227630** (220) 2008 04 14 (210) 339639
 (151) 2010 05 11 (441) 2008 07 21
 (732) Firma Handlowo-Usługowa „MARFOR” Marcelina Czywilis, Andrychów, PL.
 (540)



Kolor znaku: błękitny, czarny, czerwony, biały, zielony i odcienie, granatowy i odcienie, żółty
 (531) 2.1.1, 2.1.3, 6.1.2, 26.4.2, 27.5.1, 29.1.15
 (510), (511) **29** produkty mleczarskie, sery.

(111) **227631** (220) 2008 05 13 (210) 340828
 (151) 2010 05 07 (441) 2008 08 18
 (732) Jobs4 Spółka z ograniczoną odpowiedzialnością,
 Warszawa, PL.

(540) jobs4.pl
 (510), (511) **35** usługi reklamowe, usługi dotyczące doradztwa, konsultacji, badań i informacji odnośnie biznesu, rynku pracy; wynajem miejsca i czasu na reklamy, dostarczanie materiałów reklamowych, przeprowadzanie sondaży i badania opinii publicznej, badania rynku, informacja o działalności gospodarczej i handlowej, doradztwo w zakresie prowadzenia działalności gospodarczej i zarządzania, prowadzenie sklepu w systemie on-line za pośrednictwem Internetu w zakresie kupna i sprzedaży książek, czasopism, materiałów szkoleniowych, pozyskiwanie danych do komputerowych baz danych, **38** usługi w zakresie elektronicznego gromadzenia, przetwarzania i dystrybucji danych, obrazowych wyrażen i koncepcji, zbierania i przekazywania informacji, przesyłanie informacji za pomocą sieci komputerowych, udostępnianie serwisów informacyjnych, **41** organizowanie, prowadzenie szkoleń, sympozjów, konferencji, akcji promocyjnych, usługi wydawnicze-wydawanie czasopism, książek i innych materiałów drukowanych za wyjątkiem materiałów reklamowych oraz w formie zapisanej na elektronicznych i magnetycznych nośnikach informacji, dyskach optycznych, udostępnianie książek, czasopism, wydawnictw szkoleniowych za pośrednictwem Internetu, usługi tłumaczeń.

(111) **227632** (220) 2008 05 13 (210) 340829
 (151) 2010 05 07 (441) 2008 08 18
 (732) Jobs4 Spółka z ograniczoną odpowiedzialnością,
 Warszawa, PL.
 (540)



Kolor znaku: szary, czerwony

(531) 27.5.1, 27.7.1, 29.1.12
 (510), (511) **35** usługi reklamowe, usługi dotyczące doradztwa, konsultacji, badań i informacji odnośnie biznesu, rynku pracy; wynajem miejsca i czasu na reklamy, dostarczanie materiałów reklamowych, przeprowadzanie sondaży i badania opinii publicznej, badania rynku, informacja o działalności gospodarczej i handlowej, doradztwo w zakresie prowadzenia działalności gospodarczej i zarządzania, prowadzenie sklepu w systemie on-line za pośrednictwem Internetu w zakresie kupna i sprzedaży książek, czasopism, materiałów szkoleniowych, pozyskiwanie danych do komputerowych baz danych, **38** usługi w zakresie elektronicznego gromadzenia, przetwarzania i dystrybucji danych, obrazowych wyrażen i koncepcji, zbierania i przekazywania informacji, przesyłanie informacji za pomocą sieci komputerowych, udostępnianie serwisów informacyjnych, **41** organizowanie, prowadzenie szkoleń, sympozjów, konferencji, akcji promocyjnych, usługi wydawnicze-wydawanie czasopism, książek i innych materiałów drukowanych za wyjątkiem materiałów reklamowych oraz w formie zapisanej na elektronicznych i magnetycznych nośnikach informacji, dyskach optycznych, udostępnianie książek, czasopism, wydawnictw szkoleniowych za pośrednictwem Internetu, usługi tłumaczeń.

(111) **227633** (220) 2008 05 13 (210) 340830
 (151) 2010 05 07 (441) 2008 08 18
 (732) Jobs4 Spółka z ograniczoną odpowiedzialnością,
 Warszawa, PL.
 (540)



Kolor znaku: szary, czerwony

(531) 27.5.1, 27.7.1, 29.1.12

(510), (511) **35** usługi reklamowe, usługi dotyczące doradztwa, konsultacji, badań i informacji odnośnie biznesu, rynku pracy; wynajem miejsca i czasu na reklamy, dostarczanie materiałów reklamowych, przeprowadzanie sondaży i badania opinii publicznej, badania rynku, informacja o działalności gospodarczej i handlowej, doradztwo w zakresie prowadzenia działalności gospodarczej i zarządzania, prowadzenie sklepu w systemie on-line za pośrednictwem Internetu w zakresie kupna i sprzedaży książek, czasopism, materiałów szkoleniowych, pozyskiwanie danych do komputerowych baz danych, **38** usługi w zakresie elektronicznego gromadzenia, przetwarzania i dystrybucji danych, obrazowych wyrażen i koncepcji, zbierania i przekazywania informacji, przesyłanie informacji za pomocą sieci komputerowych, udostępnianie serwisów informacyjnych, **41** organizowanie, prowadzenie szkoleń, sympozjów, konferencji, akcji promocyjnych, usługi wydawnicze-wydawanie czasopism, książek i innych materiałów drukowanych za wyjątkiem materiałów reklamowych oraz w formie zapisanej na elektronicznych i magnetycznych nośnikach informacji, dyskach optycznych, udostępnianie książek, czasopism, wydawnictw szkoleniowych za pośrednictwem Internetu, usługi tłumaczeń.

(111) **227634** (220) 2008 05 16 (210) 341003
 (151) 2010 04 23 (441) 2008 08 18
 (732) „Izmałkowa Consulting” Julia Izmałkowa, Warszawa, PL.
 (540)



Kolor znaku: szary, zielony

(531) 27.5.1, 29.1.12

(510), (511) **35** badanie rynku badanie opinii publicznej, dobór personelu za pomocą metod psychotechnicznych, rekrutacja personelu, działalność gospodarcza związana z badaniami i poszukiwaniami, ekspertyzy w działalności gospodarczej, doradztwo w zakresie zarządzania personalnego, doradztwo w zakresie organizowania i prowadzenia działalności gospodarczej, doradztwo w zakresie prowadzenia działalności gospodarczej, doradztwo specjalistyczne w sprawach działalności gospodarczej, informacja o działalności gospodarczej, projektowanie w zakresie pomocy w prowadzeniu działalności gospodarczej, promocja sprzedaży dla osób trzecich, opinie, sondaże, reklamy, agencje reklamowe, uaktualnianie materiałów reklamowych, dystrybucja materiałów reklamowych takich jak próbki, druki, prospekty, broszury, reklama za pośrednictwem sieci komputerowej, wynajmowanie powierzchni na cele reklamowe, wypożyczanie materiału reklamowego, publikowanie tekstów reklamowych, rozpowszechnianie ogłoszeń reklamowych, reklamy korespondencyjne, reklamy prasowe, reklamy radiowe, reklamy telewizyjne, analizy kosztów, transkrypcja informacji zapisanych na cyfrowych nośnikach danych, sortowanie danych w bazach komputerowych, pozyskiwanie danych do komputerowych baz danych, **41** edukacja, doradztwo zawodowe polegające na poradach w zakresie edukacji lub kształcenia, pokazy w celu kształcenia praktycznego, informacja o edukacji, nauczanie, organizowanie i prowadzenie seminariów, organizowanie i prowadzenie sympozjów, organizowanie i prowadzenie zjazdów, organizowanie i prowadzenie konferencji, organizowanie i prowadzenie kongresów, obsługa konferencji, obsługa kongresów, **42** testowanie materiałów, kontrola jakości, instalacje oprogramowania komputerowego, usługi artystów grafików, usługi grafików, prace badawczo rozwojowe dla osób trzecich z dziedziny etnograficznych badań marketingowych.

(111) **227635** (220) 2008 06 27 (210) 342792
 (151) 2010 04 16 (441) 2008 09 29
 (732) Marek Kozicki, Łódź, PL.
 (540) gevero

(510), (511) **09** wskaźniki ilości do pomiaru promieniowania wysokoenergetycznego.

(111) **227636** (220) 2008 07 21 (210) 343830
 (151) 2010 03 05 (441) 2008 10 27
 (732) „FRAPOL” Import-Export Barbara Waszak, Wielkie Lniska, PL.
 (540) Jean Careno

(510), (511) **03** antyperspiranty, preparaty do demakijażu i depilacji, dezodoranty do użytku osobistego, mydła, mydła dezodoryzujące i dezynfekujące, preparaty do golenia, wyroby perfumeryjne, wody kolońskie, wody toaletowe, perfumy, kadzidla, preparaty kosmetyczne do mycia i kąpieli, sole do kąpieli inne niż lecznicze, kosmetyki pielęgnacyjne i upiększające, toniki, mleczka i balsamy do ciała, kredki do brwi, ołówki kosmetyczne, błyszczki, kremy do rąk, kremy kosmetyczne, kremy do pillingu, preparaty kosmetyczne wyszczuplające, lakiery do paznokci, pudry, maseczki kosmetyczne, mascary, pomadki, olejki do celów perfumeryjnych, olejki do celów kosmetycznych, olejki eteryczne, pasty, preparaty do opalania, proszki, płyny do pielęgnacji zębów, szampony, preparaty i środki do pielęgnacji włosów i skóry głowy, żele do włosów, żele do masażu, przybory toaletowe zawarte w tej klasie, sztuczne paznokcie, zmywacze do paznokci, **35** usługi w zakresie zgrupowania, prezentowania i zbywania na rzecz osób trzecich kosmetyków i wyrobów perfumeryjnych z wykorzystaniem Internetu przy zbywaniu towarów oraz w sklepie i hurtowni wyspecjalizowanej w sprzedaży tych towarów, agencje importowo-eksportowe.

(111) **227637** (220) 2008 08 08 (210) 344698
(151) 2010 02 12 (441) 2008 11 10

(732) ITI Neovision Spółka z ograniczoną odpowiedzialnością, Warszawa, PL.

(540) Rusfilm

(510), (511) **03** kosmetyki, wyroby perfumeryjne, środki myjące, czyszczące i piorące, **09** programy telewizyjne, filmy, audycje radiowe, nagrania dźwięku, obrazu i filmowe utrwalone w formie zapisanej taśmy filmowej, taśmy video, taśmy magnetycznej, dysków optycznych, w formacie MP3, MP4, w zapisie cyfrowym, w wersji przystosowanej do odtwarzania w komputerach multimedialnych, w odtwarzaczach CD, DVD, zapisane nośniki obrazu i dźwięku, gry komputerowe, interaktywne gry komputerowe, urządzenia do nagrywania, zapisywania, odtwarzania i reprodukcji dźwięku, obrazu, informacji i zapisu filmowego w formie analogowej i cyfrowej, elektryczna i elektroniczna aparatura służąca do odbioru przekazu satelitarnego, naziemnego, kablowego i światłowodowego, nadajniki sygnału naziemnego, kablowego i satelitarnego, odbiorniki telewizyjne i radiowe, odbiorniki telewizyjne i radiowe z wbudowanym dekodem sygnału, urządzenia do odtwarzania zakodowanego sygnału zawierające zestaw do odbioru telewizji, zestawy aparaturowe zawierające dekoder i interaktywną przeglądarkę kanałów telewizji satelitarnej, zestawy aparaturowe zawierające dekoder i nagrywarę do zapisywania programów telewizyjnych i dźwiękowych-rejestracja dźwięku i obrazu na wbudowanym dysku twardym PVR umożliwiającą wybór zapisywanych programów (Personal Video Recorder-osobisty rejestrator obrazu), komputery, programy komputerowe, programy komputerowe umożliwiające użytkownikom telewizji oglądanie i zakup towarów za pośrednictwem cyfrowych kanałów telewizyjnych, programy do prowadzenia gier komputerowych, konkursów, przystosowane do użycia z odbiornikiem telewizyjnym jako ekranem komputerowym, programy komputerowe do obsługi interaktywnej telewizji, urządzenia do zapisu audio i video w postaci skompresowanej, anteny radiowe i telewizyjne, urządzenia do zapisywania, zapamiętywania i odtwarzania obrazów, dźwięków i zapisu video w postaci plików MP3, MP4, w zapisie cyfrowym, aparaty telefoniczne, **16** papier, karton i wyroby z tych materiałów nie ujęte w innych klasach, druki akcydensowe, kalendarze, foldery, prospekty, afisze, plakaty, fotografie, nalepki, publikacje drukowane, czasopisma, książki, broszury, materiały piśmienne, papeteria, torby do pakowania z papieru i tworzyw sztucznych, materiały szkoleniowe i instruktażowe (z wyjątkiem aparatów), **25** odzież, odzież sportowa, obuwie, nakrycia głowy, **28** gry, zabawki i sprzęt sportowy ujęte w tej klasie, **35** usługi w zakresie reklamy: organizacja i prowadzenie kampanii reklamowych, wynajem i sprzedaż miejsca i czasu na cele reklamowe w środkach masowego przekazu, usługi produkcji audycji i filmów reklamowych dla radia, telewizji, filmu, Internetu, usługi w zakresie dystrybucji i doręczania prospektów i próbek reklamowych, organizacji pokazów i wystaw w celach handlowych i reklamowych, usługi badania opinii publicznej, badania rynku mediów i reklamy, usługi prowadzenia sklepu, hurtowni wielobranżowej i sklepu internetowego, usługi w zakresie sprzedaży odzieży, obuwia, wyrobów papierniczych, kosmetyków, chemii gospodarczej, książek, czasopism, gazet, sprzętów gospodarstwa domowego, mebli, wyposa-

żenia wnętrz, usługi w zakresie prowadzenia sprzedaży niżej wymienionych towarów z naniesionym logo jako elementem reklamowo-ozdobnym: apaszki jedwabne, baloniki, bandanki, banery, bezrękawniki, bloczki kartek samoprzylepnych, bluzy, bombki, breloczki, chorągiewki, czapki, daszki, długopisy, elektroniczne urządzenia do tłumaczeń językowych, elektroniczne urządzenia ze słownikiem, etui skórzane na długopisy, etui skórzane na wizytówki, flagi, galanteria odzieżowa damska i męska, galanteria skórzana, galanteria papierowa, kalendarze, kalkulatory, kapelusze, karafki, konstrukcje dmuchane i balony, kosmetyczki, kosmetyki, koszulki polo, krawaty, krzeselka, kubki, kurtki, latawce, maskotki, materiały biurowe i szkolne, pudełka, naklejki i nalepki, notesy, obrusy, odtwarzacze płyt kompaktowych i kaset, ołówki, opakowania na napoje, organizery, otwieracze do butelek, pałeczki chińskie, papiery pakowe, parasole, parasolki, parawany, para jedwabne, piłki, piórniki, plecaki, podkładki pod kubki, kieliszki i szklanki, podkładki pod mysz, pokrowce na telefony, portfele, postery, radiodbiorniki, rękawiczki, ręczniki, sakwy rowerowe, sakwy podróżne, samochodowe osłony przeciwsłoneczne, siatki, skrobaczki do szyb, słodczyce, standy, stroje dla personelu, szale, szaliki, teczki skórzane, termosy, torby i torebki, torciki, trąbki, t-shirty, wizytowniki, wody perfumowane i perfumy, worki żeglarskie, wyroby ze szkła i porcelany, zabawki, zegary ściennie, zegarki, znaczki z logo, **36** usługi w zakresie pośrednictwa w zawieraniu umów ubezpieczeniowych, umów kredytowych za pośrednictwem telewizji interaktywnej i sieci teleinformatycznych Internet, umożliwienie sprawdzania stanu konta za pośrednictwem telewizji interaktywnej i sieci teleinformatycznych Internet, umożliwienie dokonywania płatności za pośrednictwem telewizji interaktywnej i Internetu, obsługa kart kredytowych za pośrednictwem telewizji interaktywnej i Internetu, **37** usługi w zakresie: instalacji, obsługi i napraw systemów przekazywania dźwięku i obrazu w systemie łączności radiofonicznej, telewizyjnej, kablowej, światłowodowej, satelitarnej i naziemnej w systemie cyfrowym i analogowym, instalacji i naprawy urządzeń do odbioru sygnału telewizyjnego, radiowego, instalacja anten zbiorczych indywidualnych do odbioru tego sygnału, instalacja i naprawa sprzętu do odtwarzania sygnału, **38** usługi telekomunikacyjne, usługi agencji informacyjnej: zbieranie i rozpowszechnianie informacji, usługirozpowszechniania programów telewizyjnych, reportaży, filmów dokumentalnych i fabularnych, widowisk rozrywkowych i sportowych oraz audycji z interaktywnym udziałem widzów, usługi: emisji telewizyjnej i radiowej, obsługi przekazu dźwięku i obrazu, obsługi przekazu cyfrowego, organizowania systemów transmisyjnych dźwięku, obrazu i sygnału cyfrowego, rozpowszechniania programów i informacji za pośrednictwem sieci informatycznych-Internetu, usługi komunikacyjne za pośrednictwem przekazu satelitarnego, naziemnego kablowego i światłowodowego, usługi telekomunikacyjne spersonalizowane w zakresie dostępu do treści informacyjnych i usług indywidualnie określonych dla każdego abonenta z możliwością wykorzystania/przesyłania informacji od abonenta do operatora w celu wyboru usług, uczestniczenia w grach, konkursach, głosowaniach i dokonywania zakupów z jednoczesnym przekazywaniem informacji od i do klienta, usługi telekomunikacyjne przeznaczone do obsługi sprzedaży detalicznej towarów poprzez bezpośrednią komunikację z klientem, usługi przekazu telewizyjnego łącznie z umożliwianiem wyboru z pośród wielu programów i inteligentnej automatycznej selekcji programów, które mają być nagrywane, usługi emisji i transmisji telewizji interaktywnej, interaktywnej rozrywki i konkursów, usługi dostarczania informacji on-line z komputerowych baz danych, umożliwianie dostępu do stron WWW za pośrednictwem przekazu telewizyjnego poprzez interaktywny portal telewizyjny, udzielanie informacji i usługi konsultacyjne dotyczące wyżej wymienionych usług, dostarczanie dostępu do Internetu, wynajem miejsca na strony WWW, usługi poczty elektronicznej, dostarczanie dostępu do internetowych stron WWW zawierających pliki muzyczne, video, dźwiękowe i graficzne, wynajem urządzeń do odbioru i nadawania sygnału telewizyjnego i radiowego, odbiorników radiowych i telewizyjnych, urządzeń do kodowania i dekodowania sygnału cyfrowego i analogowego, zapewnienie dostępu do sieci LAN-przesyłanie danych z i do sieci lokalnej (Local Area Network) jak również umożliwianie dostępu do Internetu za pośrednictwem tej sieci, **41** usługi w zakresie rozrywki i nauczania: organizacja rozrywkowych widowisk telewizyjnych, audycji radiowych, produkcja filmów dokumentalnych i fabularnych, reportaży, programów telewizyjnych, organizacji teleturniejów i konkursów, organizacja audycji z interaktywnym udziałem widzów, dostarczanie rozrywki

i usług edukacyjnych za pośrednictwem radia, telewizji, Internetu, dostęp do wyżej wymienionych usług edukacyjnych i rozrywkowych w systemie on-line, w systemie telewizyj interaktywnej, usługi wynajmowania sprzętu do nagrywania, odtwarzania dźwięku i obrazu, dostarczanie informacji o rozrywce, edukacji, programach radiowych i telewizyjnych, imprezach sportowych, usługi automatycznego zapisywania programów telewizyjnych zgodnie z preferencjami odbiorców i następnie odtwarzanie ich w czasie wybranym przez odbiorcę, usługi rozrywkowe polegające na udostępnianiu muzyki, video, dźwięku i obrazu w postaci plików dostępnych ze stron WWW poprzez Internet, usługi wynajmowania studia nagraniowego, filmowego, organizacji i produkcji nagrań filmowych, dźwiękowych, usługi organizacji imprez artystycznych, estradowych, sportowych, rekreacyjnych, usługi wydawnicze: publikowanie książek i materiałów drukowanych, publikowanie w formie elektronicznej książek, magazynów, czasopism, gazet, udostępnianie ich w sieci internetowej, usługi obsługi technicznej i organizacyjnej produkcji telewizyjnej i filmowej, **42** usługi opracowywania i wdrażania programów komputerowych, wykonywania opinii i badań w dziedzinie środków komunikacji publicznej, multimedialnej, usługi udostępnienia prognoz pogody, **45** usługi administrowania prawami własności intelektualnej, udzielania licencji i pośrednictwa w obrocie prawami własności intelektualnej.

(111) **227638** (220) 2008 08 09 (210) 344727
 (151) 2010 02 24 (441) 2008 11 10
 (732) Centrum Specjalistycznych Usług Technicznych „SPETECH” Spółka z ograniczoną odpowiedzialnością, Bielsko-Biała, PL.
 (540) DryFlex
 (510), (511) **06** części z metali nieszlachetnych do uszczelnień mechanicznych, metalowe uszczelki wielokrawędziowe o podniesionym powrocie elastycznym, **17** uszczelnienia mechaniczne spoczynkowe i quasi spoczynkowe, grafitowe, teflonowe, z włókna szklanego i ceramicznego, bezazbestowe, włóknisto-elastomerowe, uszczelnienia dławnicowe.

(111) **227639** (220) 2008 08 09 (210) 344728
 (151) 2010 02 24 (441) 2008 11 10
 (732) Centrum Specjalistycznych Usług Technicznych „SPETECH” Spółka z ograniczoną odpowiedzialnością, Bielsko-Biała, PL.
 (540) Uniholder
 (510), (511) **06** części z metali nieszlachetnych do uszczelnień mechanicznych, metalowe pierścienie centrujące dla uszczelnień spiralnych, **17** uszczelnienia mechaniczne spoczynkowe i quasi spoczynkowe, grafitowe, teflonowe, z włókna szklanego i ceramicznego, bezazbestowe, włóknisto-elastomerowe, uszczelnienia dławnicowe.

(111) **227640** (220) 2008 08 12 (210) 344766
 (151) 2010 02 19 (441) 2008 11 24
 (732) GRUPA DYNAMIC Spółka z o.o., Bielsko-Biała, PL.
 (540)



Kolor znaku: złoty, czarny

(531) 5.13.4, 5.13.6, 5.13.7, 24.1.5, 27.5.1, 28.17.0, 29.1.12
 (510), (511) **16** podkładki pod szklanki i kufle z papieru lub z tektury, plakaty, tablice reklamowe z papieru lub z tektury, opakowania z papieru lub tektury, materiały z papieru i z tektury do pakowania, **32** piwo; napoje bezalkoholowe, woda, woda mineralna, woda gazowana, woda stołowa; preparaty do produkcji napojów, soki owocowe, nektary owocowe, napoje owocowe, **33** napoje alkoholowe, napoje niskoalkoholowe, ekstrakty alkoholowe, esencje alkoholowe, nalewki, koktajle, likiery, miód pitny, wino, wódka, brandy, dżin, whisky.

(111) **227641** (220) 2008 08 28 (210) 345429
 (151) 2010 02 19 (441) 2008 12 08
 (732) POLSKA TELEFONIA CYFROWA Spółka z ograniczoną odpowiedzialnością, Warszawa, PL.
 (540) najlepszy muzyczny operator. Era nadaje rytm
 (510), (511) **09** aparaty telefoniczne, przewody, słuchawki telefoniczne, telefony komórkowe, zestawy głośnomówiące, anteny, baterie do tych telefonów, ładowarki, obudowy kolorowe, zestawy słuchawkowe, karty PCMCIA, obudowy, uchwyty i pokrowce do telefonów komórkowych, karty telefoniczne do automatów, karty telefoniczne do telefonów komórkowych, karty sim, urządzenia do przetwarzania informacji, współpracujące z komputerami w zakresie przekazywania dźwięku i obrazu, czyste i zapisane magnetyczne nośniki danych, audio i video, **35** usługi w zakresie reklamy: organizacja kampanii reklamowych, wynajem i sprzedaż miejsca i czasu na reklamy, usługi w zakresie dystrybucji i doręczania prospektów reklamowych, ofert sprzedaży i próbek reklamowych, również za pośrednictwem sieci teleinformatycznych-Internetu, usługi pośrednictwa w sprzedaży urządzeń i przyrządów naukowych, fotograficznych, kinematograficznych, optycznych, do celów dydaktycznych, urządzeń do nagrywania, transmisji, odtworzenia lub reprodukcji dźwięku lub obrazu, magnetycznych nośników danych, aparatów telefonicznych, przewodów telefonicznych, słuchawek telefonicznych, telefonów komórkowych, zestawów głośnomówiących, anten, baterii do telefonów, ładowarek, obudów kolorowych do telefonów, zestawów słuchawkowych, kart PCMCIA, obudów, uchwytów i pokrowców do telefonów komórkowych, kart telefonicznych do automatów, kart telefonicznych do telefonów komórkowych, kart sim, urządzeń do przetwarzania informacji, płyt oraz dysków z nagraniami; programów komputerowych, odbiorników radiowych, filmów; materiałów piśmiennych, materiałów biurowych, czasopism, periodyków, gier i zabawek, artykułów spożywczych, artykułów przemysłowych, sprzętu gospodarstwa domowego, mebli, tkanin, wyposażenia wnętrz, odzieży, obuwia, nakryć głowy, napojów, piwa, napojów alkoholowych, tytoniu za pośrednictwem Internetu, usługi rejestrowania, kompilacji, systematyzacji pisemnych informacji za pośrednictwem sieci telefonicznych i Internetu, dostarczanie pakietów informacji handlowej, informacji o działalności gospodarczej, tekstów reklamowych dostosowanych do indywidualnych wymagań odbiorcy, usługi informacji o działalności gospodarczej i handlowej, usługi świadczone w systemie on-line: prowadzenie kupna i sprzedaży oraz sklepu internetowego dla sprzedaży towarów przemysłowych, sprzętu gospodarstwa domowego, mebli, tkanin, wyposażenia wnętrz, materiałów biurowych, odzieży, obuwia, nakryć głowy, aparatów telefonicznych, przewodów telefonicznych, słuchawek telefonicznych, telefonów komórkowych, zestawy głośnomówiące, anteny, baterie do telefonów, ładowarek, obudów kolorowych do telefonów, zestawów słuchawkowych, kart PCMCIA, obudów, uchwytów i pokrowców do telefonów komórkowych, kart telefonicznych do automatów, kart telefonicznych do telefonów komórkowych, kart sim, urządzeń do przetwarzania informacji, artykułów spożywczych, napojów, piwa, napojów alkoholowych, tytoniu oraz usług turystycznych, ubezpieczeniowych finansowych i rozrywkowych, usługi świadczone w systemie on-line sprzedaży aukcyjnej i promocyjnej towarów przemysłowych, sprzętu gospodarstwa domowego, mebli, tkanin, wyposażenia wnętrz, materiałów biurowych, odzieży, obuwia, nakryć głowy, aparatów telefonicznych, przewodów telefonicznych, słuchawek telefonicznych, telefonów komórkowych, zestawy głośnomówiące, anteny, baterie do telefonów, ładowarek, obudów kolorowych do telefonów, zestawów słuchawkowych, kart PCMCIA, obudów, uchwytów i pokrowców do telefonów komórkowych, kart telefonicznych do automatów, kart telefonicznych do telefonów komórkowych, kart sim, urządzeń do przetwarzania informacji, artykułów spożywczych, napojów, piwa, napojów alkoholowych, tytoniu, usługi aukcji i promocji w zakresie usług turystycznych, ubezpieczeniowych, finansowych i rozrywkowych; usługi w zakresie umożliwiania wymiany informacji i konwersacji w zakresie działalności gospodarczej i handlowej oraz reklamy w czasie realnym za pośrednictwem sieci teleinformatycznych Internet i telefonów komórkowych, **36** usługi w zakresie pośrednictwa w zawieraniu umów ubezpieczeniowych, umów kredytowych za pośrednictwem telefonu i sieci teleinformatycznych Internet, sprawdzanie stanu konta za pośrednictwem telefonu i sieci teleinformatycznych Internet, umożliwienia dokonywania płatności za pośrednictwem telefonu i Internetu, obsługa kart kredytowych za pośrednictwem telefonu i Internetu, **38** usługi świadczone przez operatora sieci te-

lefonii komórkowej w zakresie obsługi połączeń abonentów telefonii komórkowej, usługi przekazywania głosu i obrazu w systemie przekazu fonicznego i cyfrowego, usługi teleksowe i telefaksowe, usługi w zakresie zbierania i przekazywania informacji, przesyłanie informacji tekstowej i obrazowej za pośrednictwem komputerów i sieci informatycznych, przekazywanie danych przy pomocy terminali komputerowych, przesyłanie wiadomości, danych, głosu i obrazu za pomocą przekazu satelitarne, usługi przekazywania poczty elektronicznej za pośrednictwem sieci telefonii komórkowej i telefonów komórkowych, udostępnianie połączeń z sieciami informatycznymi, wypożyczanie urządzeń służących do przekazywania głosu, obrazu i danych za pomocą telefonii analogowej, cyfrowej, satelitarnej, udostępnianie stron internetowych za pośrednictwem telefonii komórkowej bezpośrednio na wyświetlaczu aparatu telefonicznego, usługi w zakresie umożliwiania wymiany informacji i konwersacji w czasie realnym za pośrednictwem sieci teleinformatycznych Internet i telefonów komórkowych, zbieranie i przekazywanie informacji, przekazywanie informacji lokalnej dotyczącej obszaru na którym znajduje się odbiorca zgodnie z indywidualnymi wymaganiami; usługi przekazywania pisemnych informacji za pośrednictwem sieci telefonicznych i Internetu; dostarczanie pakietów informacji o telekomunikacji dostosowanych do indywidualnych wymagań odbiorcy, **41** usługi nauczania i rozrywki prowadzone za pośrednictwem sieci teleinformatycznych Internet i telefonów komórkowych, organizowanie konkursów edukacyjnych i rozrywkowych, organizacja gier rozrywkowych, przeprowadzanie plebiscytów; oferowanie usług w zakresie rozrywki; dostarczanie pakietów informacji o edukacji, informacji o imprezach rozrywkowych dostosowanych do indywidualnych wymagań odbiorcy.

(111) **227642** (220) 2008 09 15 (210) 346170
 (151) 2010 03 09 (441) 2008 12 22
 (732) „FlorWschód” Spółka z ograniczoną odpowiedzialnością,
 Końskowola, PL.
 (540)



Kolor znaku: szary, czerwony, biały, czarny
 (531) 26.4.1, 26.11.1, 26.13.1, 29.1.14

(510), (511) **08** narzędzia skrawające do obróbki metali, drewna i tworzyw sztucznych, narzędzia skrawające do obróbki mechanicznej, narzędzia skrawające do obróbki ręcznej, narzędzia skrawające do obróbki kształtowej, narzędzia skrawające punktowe i obwie-dniowe, narzędzia skrawające składane, narzędzia ręczne o napędzie innym niż ręczny, przyrządy montażowe, przyrządy tnące, przyrządy do cięcia, rozwiertaki, sekatory, urządzenia do cięcia rur, urządzenia do ręcznego cyklinowania, przyrządy ręczne do dekantacji cieczy, diamenty szklarskie, dłuta, przyrządy do przycinania drzew, dziurka-cze, frezy jako narzędzia, gwintownice, gwintowniki, imadła, kilofy jako narzędzia, klucze maszynowe stałe i nastawne, koparki do rowów jako narzędzia, kosiarki ręczne jako narzędzia, krajarki do jarzyn, młotki jako narzędzia, narzędzia ręczne do napinania drutu i taśm, narzędzia ręczne i przyrządy sterowane ręcznie, wyroby nożownicze, oprawki do narzędzi, przyrządy do ostrzenia, perforatory jako narzędzia, pilniki jako narzędzia, piły i brzeszczoty pił jako narzędzia, przyrządy do cięcia, rozwiertaki, sekatory, siekiery, strugi, przyrządy ręczne do szlifowania, szpadle, świdy, wiertła, wycinarki jako narzędzia, zębaki jako narzędzia; wszystkie wyżej wymienione towary zawarte w tej klasie, **31** rośliny owocowe, rośliny ozdobne, sadzonki roślin owocowych, sadzonki roślin ozdobnych, sadzonki warzyw, sadzonki kwiatów, sadzonki drzew, rośliny i kwiaty naturalne, **35** zgrupowanie na rzecz osób trzecich różnych towarów obejmujących: narzędzia skrawające do obróbki metali, drewna i tworzyw sztucznych, narzędzia skrawające do obróbki mechanicznej, narzędzia skrawające do obróbki ręcznej, narzędzia skrawające do obróbki kształtowej, narzędzia skrawające punktowe i obwie-dniowe, narzędzia skrawające składane, narzędzia ręczne o napędzie innym niż ręczny, przyrządy montażowe, przyrządy pomiarowe, przyrządy tnące, przyrządy ustawcze,

przyrządy do cięcia, urządzenia do cięcia rur, urządzenia do ręcznego cyklinowania, przyrządy ręczne do dekantacji cieczy, diamenty szklarskie, dłuta, przyrządy do przycinania drzew, dziurkacze, frezy jako narzędzia, gwintownice, gwintowniki, imadła, kilofy jako narzędzia, klucze maszynowe stałe i nastawne, koparki do rowów jako narzędzia, kosiarki ręczne jako narzędzia, krajarki do jarzyn, młotki jako narzędzia, narzędzia ręczne do napinania drutu i taśm, narzędzia ręczne i przyrządy sterowane ręcznie, wyroby nożownicze, oprawki do narzędzi, przyrządy do ostrzenia, perforatory jako narzędzia, pilniki jako narzędzia, piły i brzeszczoty pił jako narzędzia, przyrządy do cięcia, rozwiertaki, sekatory, siekiery, strugi, przyrządy ręczne do szlifowania, szpadle, świdy, wiertła, wycinarki jako narzędzia, zębaki jako narzędzia, rośliny owocowe, rośliny ozdobne, sadzonki roślin owocowych, sadzonki roślin ozdobnych, sadzonki warzyw, sadzonki kwiatów, sadzonki drzew, rośliny i kwiaty naturalne pozwalające nabywcy wygodnie je oglądać i kupować w sklepach, hurtowniach oraz na stronie internetowej, prowadzenie sprzedaży powyższych towarów także w ramach sklepu internetowego, organizowanie różnorodnej reklamy i promocji w zakresie sprzedaży powyższych towarów i świadczonych usług obejmujących: projektowanie oprzyrządowania, narzędzi, urządzeń, maszyn, dekoracji wnętrz, ogrodów przydomowych i oprogramowania komputerów, organizowanie i współudział w targach i wystawach handlowych na rzecz osób trzecich, usługi internetowe związane z pośrednictwem handlowym w zakresie dostępu do informacji o oferowanych towarach i świadczonych usługach poprzez skomputeryzowane przyjmowanie zamówień i zleceń w celu umożliwienia zainteresowanym osobom brania udziału w różnorodnych transakcjach handlowych, **42** usługi projektowe w zakresie oprzyrządowania, narzędzi, urządzeń, maszyn, dekoracji wnętrz, usługi projektowania oprogramowania komputerów, **44** usługi projektowania ogrodów przydomowych.

(111) **227643** (220) 2008 09 17 (210) 346259
 (151) 2010 03 24 (441) 2008 12 22
 (732) BillBird Spółka Akcyjna, Kraków, PL.
 (540)



Kolor znaku: biały, szary
 (531) 20.5.23, 24.15.1, 27.5.1

(510), (511) **09** czytniki, czytniki kodów kreskowych, znaków optycznych, magnetyczne nośniki danych, dane na nośnikach optycznych, dyski do rejestracji dźwięku, obliczeniowe, optyczne, dystrybutory automatyczne, publikacje elektroniczne, instalacje, przekaźniki elektryczne, urządzenia do fakturowania, aparatura do przetwarzania informacji, interfejsy, karty magnetyczne kodowane, kasy rejestrujące, pamięci komputerowe, programy komputerowe, nagrane sterujące programy komputerowe systemu operacyjnego, urządzenia do komunikacji wewnętrznej, maszyny księgujące, liczące, sprzedające automatycznie, sumujące, modemy, **36** agencje ściągania wierzytelności, analizy finansowe, doradztwo w sprawach finansowych, operacje i transakcje finansowe, pośrednictwo i usługi finansowe, pośrednictwo w przyjmowaniu wpłat na rachunki bankowe, usługi pośrednictwa finansowego, transfer elektroniczny środków finansowych, emisja pieniądza elektronicznego, generowanie informacji elektronicznej o przyjmowanych i przekazywanych wpłatach pieniężnych, operacje rozrachunkowe, usługi świadczone przez agencje inkasa, usługi finansowe świadczone za pomocą terminali i komputerów, w tym komputerów kasowych, związane z przyjmowaniem, przekazywaniem i rozliczaniem płatności dokonywanych z dołu i z góry za usługi, energię i towary, spłaty ratalne, usługi ściągania należności za czynsz, wykonywanie i pośrednictwo w realizowaniu przekazów pieniężnych w obrocie krajowym i z zagranicą, **38** łączność poprzez terminale komputerowe, łączność przez sieć światłowodów,

komputerowe przesyłanie informacji tekstowej i obrazowej, poczta elektroniczna, połączenie ze światową siecią komputerową za pomocą telekomunikacji, telefoniczne przyjmowanie zleceń, telekomunikacja-sprzedaż jednostek uprawniających do korzystania z usług telekomunikacyjnych w systemie przedpłatowym, przekazywanie skonwertowanych dokumentów płatniczych na formę elektroniczną drogą elektroniczną do płatnika, zlecenia przywoławcze, doładowania telefonów komórkowych, **42** administrowanie stronami komputerowymi, sieciowymi, analizy systemów komputerowych, doradztwo w sprawach sprzętu komputerowego, instalacje, projektowanie i aktualizacja oprogramowania komputerowego, komputerowe odzyskiwanie danych, programowanie komputerowe, projektowanie systemów komputerowych, konwersja danych lub dokumentów na formę elektroniczną, w tym konwersja dokumentów płatniczych na formę elektroniczną.

(111) **227644** (220) 2008 09 25 (210) 346532
 (151) 2010 02 17 (441) 2009 01 05
 (732) Fiolet-Powszechny Dom Kredytowy Spółka Akcyjna,
 Wrocław, PL.
 (540)



Kolor znaku: fioletoły, biały, zielony

(531) 24.17.25, 26.4.1, 27.5.1, 29.1.13
 (510), (511) **35** usługi doradcze w zakresie organizacji i zarządzania przedsiębiorstwami i przedsięwzięciami, pośrednictwo w zawieraniu transakcji handlowych, usługi w zakresie badania rynku i prognoz ekonomicznych, usługi w zakresie specjalistycznego doradztwa handlowego oraz usługi w zakresie badania rynku i sporządzania analiz rynkowych, badania opinii publicznej, obsługa towarzystw ubezpieczeniowych, funduszy inwestycyjnych i funduszy emerytalnych w zakresie organizacji i zarządzania tymi przedsięwzięciami, usługi pośrednictwa handlowego, analizy kosztów, ekspertyzy opłacalności, usługi księgowe, przetwarzanie informacji statystycznych, sporządzanie wyciągów z kont, zarządzanie zbiorami danych w systemach komputerowych, pozyskiwanie danych do komputerowych baz danych, systematyzacja danych w komputerowych bazach danych, komputerowe zarządzanie plikami, promocja sprzedaży wykonywana na rzecz osób trzecich, usługi agencji reklamowych z wykorzystaniem wszystkich metod słownych, dźwiękowych, audiowizualnych i multimedialnych, rozpowszechnianie materiałów reklamowych, usługi reklamowania za pośrednictwem sieci komputerowej, rozpowszechnianie ogłoszeń reklamowych, materiałów reklamowych i ofert reklamowych, organizowanie wystaw w celach handlowych lub reklamowych, informacja, doradztwo i konsulting w zakresie działalności gospodarczej i doboru metod i technik reklamowania, usługi w zakresie obsługi programów lojalnościowych i programów promocyjnych świadczonych na rzecz osób trzecich, w tym w zakresie zarządzania, transakcji handlowych, obsługi towarzystw ubezpieczeniowych, funduszy inwestycyjnych i emerytalnych, pośrednictwa handlowego, promocji sprzedaży, rozpowszechniania materiałów promocyjnych, archiwizacja dokumentów metodami elektronicznymi i tradycyjnymi, doradztwo i konsulting w zakresie archiwizacji dokumentów, wynajem miejsc na reklamy i materiałów reklamowych, **36** usługi kredytowe, pośrednictwo finansowe i pieniężne, doradztwo w sprawach finansowych i pieniężnych, w sprawach kredytów, umowy kredytowe, pośrednictwo w zawieraniu umów kredytowych, usługi w zakresie koordynacji i nadzoru w sprawach finansowych, usługi finansowe, usługi maklerskie, brokerskie, w zakresie obsługi operacji dotyczących leasingu, audytorskie w zakresie finansów i kondycji ekonomicznej przedsiębiorstw, wyceny dóbr inwestora dla spółek akcyjnych i z ograniczoną odpowiedzialnością, analizy finansowe, finansowe doradztwo i informacja, przeprowadzanie operacji finansowych na zlecenie osób trzecich, pośrednictwo giełdowe, pośrednictwo w dokonywaniu inwestycji kapitałowych, rozliczenia finansowe transakcji, usługi zarządzania finansami, usługi bankowe i ubezpieczeniowe, także pośrednictwo w usługach ubezpiecze-

niowych, usługi w zakresie deponowania papierów wartościowych i przedmiotów wartościowych, usługi w zakresie kupna-sprzedaży nieruchomości, usługi agencji kredytowych, tworzenie, reprezentowanie i zarządzanie funduszami inwestycyjnymi, doradztwo i informacja w zakresie oceny wyboru przez osoby fizyczne i podmioty gospodarcze optymalnej formy ubezpieczeń, usługi związane z obrotem papierami wartościowymi, usługi w dziedzinie wyceny finansowej ubezpieczeń, banków i nieruchomości, wynajem budynków, mieszkań i domów.

(111) **227645** (220) 2008 09 25 (210) 346536
 (151) 2010 02 17 (441) 2009 01 05
 (732) Fiolet-Powszechny Dom Kredytowy Spółka Akcyjna,
 Wrocław, PL.
 (540)



Kolor znaku: fioletoły, zielony, biały

(531) 24.17.25, 26.4.1, 27.5.1, 29.1.13
 (510), (511) **35** usługi doradcze w zakresie organizacji i zarządzania przedsiębiorstwami i przedsięwzięciami, pośrednictwo w zawieraniu transakcji handlowych, usługi w zakresie badania rynku i prognoz ekonomicznych, usługi w zakresie specjalistycznego doradztwa handlowego oraz usługi w zakresie badania rynku i sporządzania analiz rynkowych, badania opinii publicznej, obsługa towarzystw ubezpieczeniowych, funduszy inwestycyjnych i funduszy emerytalnych w zakresie organizacji i zarządzania tymi przedsięwzięciami, usługi pośrednictwa handlowego, analizy kosztów, ekspertyzy opłacalności, usługi księgowe, przetwarzanie informacji statystycznych, sporządzanie wyciągów z kont, zarządzanie zbiorami danych w systemach komputerowych, pozyskiwanie danych do komputerowych baz danych, systematyzacja danych w komputerowych bazach danych, komputerowe zarządzanie plikami, promocja sprzedaży wykonywana na rzecz osób trzecich, usługi agencji reklamowych z wykorzystaniem wszystkich metod słownych, dźwiękowych, audiowizualnych i multimedialnych, rozpowszechnianie materiałów reklamowych, usługi reklamowania za pośrednictwem sieci komputerowej, rozpowszechnianie ogłoszeń reklamowych, materiałów reklamowych i ofert reklamowych, organizowanie wystaw w celach handlowych lub reklamowych, informacja, doradztwo i konsulting w zakresie działalności gospodarczej i doboru metod i technik reklamowania, usługi w zakresie obsługi programów lojalnościowych i programów promocyjnych świadczonych na rzecz osób trzecich, w tym w zakresie zarządzania, transakcji handlowych, obsługi towarzystw ubezpieczeniowych, funduszy inwestycyjnych i emerytalnych, pośrednictwa handlowego, promocji sprzedaży, rozpowszechniania materiałów promocyjnych, archiwizacja dokumentów metodami elektronicznymi i tradycyjnymi, doradztwo i konsulting w zakresie archiwizacji dokumentów, wynajem miejsc na reklamy i materiałów reklamowych, **36** usługi kredytowe, pośrednictwo finansowe i pieniężne, doradztwo w sprawach finansowych i pieniężnych, w sprawach kredytów, umowy kredytowe, pośrednictwo w zawieraniu umów kredytowych, usługi w zakresie koordynacji i nadzoru w sprawach finansowych, usługi finansowe, usługi maklerskie, brokerskie, w zakresie obsługi operacji dotyczących leasingu, audytorskie w zakresie finansów i kondycji ekonomicznej przedsiębiorstw, wyceny dóbr inwestora dla spółek akcyjnych i z ograniczoną odpowiedzialnością, analizy finansowe, finansowe doradztwo i informacja, przeprowadzanie operacji finansowych na zlecenie osób trzecich, pośrednictwo giełdowe, pośrednictwo w dokonywaniu inwestycji kapitałowych, rozliczenia finansowe transakcji, usługi zarządzania finansami, usługi bankowe i ubezpieczeniowe, także pośrednictwo w usługach ubezpiecze-

(111) **227646** (220) 2008 09 25 (210) 346537
 (151) 2010 02 17 (441) 2009 01 05
 (732) Fiolet-Powszechny Dom Kredytowy Spółka Akcyjna,
 Wrocław, PL.
 (540)



Kolor znaku: zielony, biały, fioletowy

(531) 24.17.25, 26.4.1, 27.5.1, 29.1.13

(510), (511) **35** usługi doradcze w zakresie organizacji i zarządzania przedsiębiorstwami i przedsięwzięciami, pośrednictwo w zawieraniu transakcji handlowych, usługi w zakresie badania rynku i prognoz ekonomicznych, usługi w zakresie specjalistycznego doradztwa handlowego oraz usługi w zakresie badania rynku i sporządzania analiz rynkowych, badania opinii publicznej, obsługa towarzystw ubezpieczeniowych, funduszy inwestycyjnych i funduszy emerytalnych w zakresie organizacji i zarządzania tymi przedsięwzięciami, usługi pośrednictwa handlowego, analizy kosztów, ekspertyzy opłacalności, usługi księgowe, przetwarzanie informacji statystycznych, sporządzanie wyciągów z kont, zarządzanie zbiorami danych w systemach komputerowych, pozyskiwanie danych do komputerowych baz danych, systematyzacja danych w komputerowych bazach danych, komputerowe zarządzanie plikami, promocja sprzedaży wykonywana na rzecz osób trzecich, usługi agencji reklamowych z wykorzystaniem wszystkich metod słownych, dźwiękowych, audiowizualnych i multimedialnych, rozpowszechnianie materiałów reklamowych, usługi reklamowania za pośrednictwem sieci komputerowej, rozpowszechnianie ogłoszeń reklamowych, materiałów reklamowych i ofert reklamowych, organizowanie wystaw w celach handlowych lub reklamowych, informacja, doradztwo i konsulting w zakresie działalności gospodarczej i doboru metod i technik reklamowania, usługi reklamowania za pośrednictwem programów lojalnościowych i programów promocyjnych świadczone na rzecz osób trzecich, w tym w zakresie zarządzania, transakcji handlowych, obsługi towarzystw ubezpieczeniowych, funduszy inwestycyjnych i emerytalnych, pośrednictwa handlowego, promocji sprzedaży, rozpowszechniania materiałów promocyjnych, archiwizacja dokumentów metodami elektronicznymi i tradycyjnymi, doradztwo i konsulting w zakresie archiwizacji dokumentów, wynajem miejsc na reklamy i materiałów reklamowych, **36** usługi kredytowe, pośrednictwo finansowe i pieniężne, doradztwo w sprawach finansowych i pieniężnych, w sprawach kredytów, umowy kredytowe, pośrednictwo w zawieraniu umów kredytowych, usługi w zakresie koordynacji i nadzoru w sprawach finansowych, usługi finansowe, usługi maklerskie, brokerskie, w zakresie obsługi operacji dotyczących leasingu, audytorskie w zakresie inwestorów i kondycji ekonomicznej przedsiębiorstw, wyceny dóbr inwestora dla spółek akcyjnych i z ograniczoną odpowiedzialnością, analizy finansowe, finansowe doradztwo i informacja, przeprowadzanie operacji finansowych na zlecenie osób trzecich, pośrednictwo giełdowe, pośrednictwo w dokonywaniu inwestycji kapitałowych, rozliczenia finansowe transakcji, usługi zarządzania finansami, usługi bankowe i ubezpieczeniowe, także pośrednictwo w usługach ubezpieczeniowych, usługi w zakresie deponowania papierów wartościowych i przedmiotów wartościowych, usługi w zakresie kupna-sprzedaży nieruchomości, usługi agencji kredytowych, tworzenie, reprezentowanie i zarządzanie funduszami inwestycyjnymi, doradztwo i informacja w zakresie oceny wyboru przez osoby fizyczne i podmioty gospodarcze optymalnej formy ubezpieczeń, usługi związane z obrotem papierami wartościowymi, usługi w dziedzinie wyceny finansowej ubezpieczeń, banków i nieruchomości, wynajem budynków, mieszkań i domów.

(111) **227647** (220) 2008 09 25 (210) 346538
 (151) 2010 02 17 (441) 2009 01 05
 (732) Fiolet-Powszechny Dom Kredytowy Spółka Akcyjna,
 Wrocław, PL.

(540)



Kolor znaku: fioletowy, zielony, biały

(531) 24.17.25, 26.4.1, 27.5.1, 29.1.13

(510), (511) **35** usługi doradcze w zakresie organizacji i zarządzania przedsiębiorstwami i przedsięwzięciami, pośrednictwo w zawieraniu transakcji handlowych, usługi w zakresie badania rynku i prognoz ekonomicznych, usługi w zakresie specjalistycznego doradztwa handlowego oraz usługi w zakresie badania rynku i sporządzania analiz rynkowych, badania opinii publicznej, obsługa towarzystw ubezpieczeniowych, funduszy inwestycyjnych i funduszy emerytalnych w zakresie organizacji i zarządzania tymi przedsięwzięciami, usługi pośrednictwa handlowego, analizy kosztów, ekspertyzy opłacalności, usługi księgowe, przetwarzanie informacji statystycznych, sporządzanie wyciągów z kont, zarządzanie zbiorami danych w systemach komputerowych, pozyskiwanie danych do komputerowych baz danych, systematyzacja danych w komputerowych bazach danych, komputerowe zarządzanie plikami, promocja sprzedaży wykonywana na rzecz osób trzecich, usługi agencji reklamowych z wykorzystaniem wszystkich metod słownych, dźwiękowych, audiowizualnych i multimedialnych, rozpowszechnianie materiałów reklamowych, usługi reklamowania za pośrednictwem sieci komputerowej, rozpowszechnianie ogłoszeń reklamowych, materiałów reklamowych i ofert reklamowych, organizowanie wystaw w celach handlowych lub reklamowych, informacja, doradztwo i konsulting w zakresie działalności gospodarczej i doboru metod i technik reklamowania, usługi w zakresie obsługi programów lojalnościowych i programów promocyjnych świadczone na rzecz osób trzecich, w tym w zakresie zarządzania, transakcji handlowych, obsługi towarzystw ubezpieczeniowych, funduszy inwestycyjnych i emerytalnych, pośrednictwa handlowego, promocji sprzedaży, rozpowszechniania materiałów promocyjnych, archiwizacja dokumentów metodami elektronicznymi i tradycyjnymi, doradztwo i konsulting w zakresie archiwizacji dokumentów, wynajem miejsc na reklamy i materiałów reklamowych, **36** usługi kredytowe, pośrednictwo finansowe i pieniężne, doradztwo w sprawach finansowych i pieniężnych, w sprawach kredytów, umowy kredytowe, pośrednictwo w zawieraniu umów kredytowych, usługi w zakresie koordynacji i nadzoru w sprawach finansowych, usługi finansowe, usługi maklerskie, brokerskie, w zakresie obsługi operacji dotyczących leasingu, audytorskie w zakresie finansów i kondycji ekonomicznej przedsiębiorstw, wyceny dóbr inwestora dla spółek akcyjnych i z ograniczoną odpowiedzialnością, analizy finansowe, finansowe doradztwo i informacja, przeprowadzanie operacji finansowych na zlecenie osób trzecich, pośrednictwo giełdowe, pośrednictwo w dokonywaniu inwestycji kapitałowych, rozliczenia finansowe transakcji, usługi zarządzania finansami, usługi bankowe i ubezpieczeniowe, także pośrednictwo w usługach ubezpieczeniowych, usługi w zakresie deponowania papierów wartościowych i przedmiotów wartościowych, usługi w zakresie kupna-sprzedaży nieruchomości, usługi agencji kredytowych, tworzenie, reprezentowanie i zarządzanie funduszami inwestycyjnymi, doradztwo i informacja w zakresie oceny wyboru przez osoby fizyczne i podmioty gospodarcze optymalnej formy ubezpieczeń, usługi związane z obrotem papierami wartościowymi, usługi w dziedzinie wyceny finansowej ubezpieczeń, banków i nieruchomości, wynajem budynków, mieszkań i domów.

(111) **227648** (220) 2008 10 07 (210) 347113
 (151) 2010 03 02 (441) 2009 01 19
 (732) Przedsiębiorstwo Wielobranżowe „DYNAMIC-METAL”
 Juliusz Tułodziecki, Grębocin, PL.
 (540)



Kolor znaku: zielony, czerwony

(531) 24.15.1, 27.5.1, 29.1.12

(510), (511) **06** metalowe szalunki do betonu, metalowe zbrojenie do betonu, metalowe ograniczniki do bram, bramy metalowe, metalowe kratownice i szkielety dla budownictwa, metalowe materiały zbrojeniowe dla budownictwa, metalowe płyty dla budownictwa, rury i przewody do instalacji centralnego ogrzewania, metalowe daszki dla budownictwa, metalowe przewody do drenażu, metalowe barierki bezpieczeństwa na drogi, metalowe futryny do drzwi, metalowy osprzęt do drzwi, metalowe płyty do drzwi, rolki i prowadnice do drzwi przesuwanych, metalowe kołki do ścian, konstrukcje metalowe dla budownictwa, szkielety ramowe dla konstrukcji metalowych, metalowe konstrukcje nośne szklarni, metalowe konstrukcje przenośne, metalowe materiały konstrukcyjne dla budownictwa, kotwy metalowe dla budownictwa, kratownice metalowe, kraty metalowe, ruszty metalowe, metalowe kraty ochronne do pieców, konstrukcyjne i budowlane okładziny metalowe, metalowe ograniczniki do okien, metalowe osłony do rur, ościeżnice metalowe, metalowe palety do transportu wewnętrznego, metalowe palety transportowe, metalowe palety załadownicze, metalowe paliki namiotowe, podkładki dystansowe, podłogi metalowe, metalowe podłużnice [części nośne schodów], podpory metalowe [stemple], metalowe zamki do pojazdów, metalowe pomosty prefabrykowane, metalowe pręty ogrodzeniowe, progi metalowe, przegrody metalowe, metalowe obudowy do schodów, metalowe stopnie schodów, silosy metalowe, skrzynie metalowe, słupy metalowe, metalowe słupy ogłoszeniowe, drabiny metalowe, stropy metalowe, metalowe szalunki do betonu, metalowe okucia budowlane, wiązadła metalowe, metalowe wsporniki dla budownictwa, wycieraczki do nóg, wykładziny metalowe, metalowe zamknięcia do pojemników, metalowe kasty do mieszania zaprawy murarskiej, zbiorniki metalowe, metalowe materiały zbrojeniowe dla budownictwa, metalowe materiały zbrojeniowe do betonu, cysterne (zbiorniki), **07** łożyska dla czopów, łyżki do koparek, czerpaki do koparek, **19** płyty cementowe, ognioodporne powłoki cementowe, słupy cementowe, krokwie dachowe, drewno budowlane, dźwigary niemetalowe, beton, betonowe elementy budowlane, krokwie dachowe, obróbki budowlane niemetalowe, niemetalowe ścianki działowe, zaprawy budowlane, zbiorniki murowane, niemetalowe zbrojenie dla budownictwa, **36** usługi w zakresie prowadzenia agencji nieruchomości, agencje pośrednictwa w handlu nieruchomościami, usługi w zakresie analiz finansowych, dzierżawa majątku nieruchomego administrowanie nieruchomościami, dzierżawa nieruchomości, zarządzanie nieruchomościami, **37** budowa pawilonów i sklepów targowych, wynajem sprzętu budowlanego, wynajem sprzętu do czyszczenia dróg, wynajem żurawi budowlanych, usługi budowlane, izolowanie budynków, uszczelnianie budynków, usługi dekarские, instalowanie i naprawa urządzeń klimatyzacyjnych, wynajem koparek, zabezpieczanie przed korozją, czyszczenie i naprawa kotłów, usługi w zakresie lakierowania i malowania, murowanie, instalacja, konserwacja i naprawy maszyn, mycie pojazdów, usługi w zakresie nadzoru budowlanego, montaż i naprawy instalacji ogrzewania, usługi w zakresie budownictwa przemysłowego, rozbiórka budynków, budowa i konserwacja rurociągów, usługi w zakresie montażu rusztowań, usługi w zakresie tapetowania, tynkowania, uszczelnianie budynków, instalowanie i naprawy wind, układanie nawierzchni drogowych, **39** usługi w zakresie magazynowania, wynajmowanie magazynów na rzecz osób trzecich, składowanie towarów, usługi w zakresie transportu drogowego, **40** usługi w zakresie pokrywania metali, w tym chromowanie, galwanizacja, platerowanie metali, hartowanie metali, obróbka metali, recykling odpadów, usługi w zakresie spawania i lutowania, usługi w zakresie ścinania i przycinania drzew, wypożyczanie generatorów, **42** usługi w zakresie projektowania budynków, wozów asenizacyjnych i kotłów ciśnieniowych, ekspertyzy inżynierskie na rzecz osób trzecich, doradztwo w zakresie ochrony środowiska, planowanie urbanistyczne, usługi w zakresie pomiarów geodezyjnych, usługi w zakresie opracowywania projektów technicznych.

(111) **227649** (220) 2008 10 08 (210) 347172
 (151) 2010 04 27 (441) 2009 01 19
 (732) TEVA Pharmaceuticals Polska Spółka z ograniczoną odpowiedzialnością, Warszawa, PL.
 (540) TIBOTEVA
 (510), (511) **05** produkty farmaceutyczne, produkty medyczne, leki, dietetyczne środki medyczne i lecznicze, środki wspomagające leczenie, odżywki medyczne, suplementy żywności do celów leczniczych

zawarte w tej klasie, preparaty witaminowe, dodatki mineralne do żywności.

(111) **227650** (220) 2008 10 10 (210) 347264
 (151) 2010 05 04 (441) 2009 01 19
 (732) Bee-Fee spółka z ograniczoną odpowiedzialnością, Warszawa, PL.
 (540)



(531) 18.1.11, 27.5.1, 27.7.1
 (510), (511) **35** reklama, rozpowszechnianie materiałów reklamowych, doradztwo w zakresie prowadzenia działalności gospodarczej, zarządzanie działalnością gospodarczą, pomoc i organizacja w działalności gospodarczej, usługi sprzedaży używek i prasy, usługi impresariów, **36** pośrednictwo w obrocie nieruchomościami, doradztwo w sprawach nieruchomościowych, zarządzanie majątkiem, ściąganie należności, administrowanie, dzierżawa zarządzanie, najem i wyce na nieruchomości, pośrednictwo kupno-sprzedazy nieruchomości, agencje pośrednictwa w handlu nieruchomościami, administrowanie nieruchomości, zarządzanie nieruchomościami, **41** usługi związane z organizowaniem, prowadzeniem i obsługą dyskotek, balów, przyjęć, usługi organizowania koncertów, spotkań, rozrywkowych, wystaw w celach naukowych, edukacyjnych i rozrywkowych, organizowanie loterii, gier, imprez rozrywkowych, kasyna, nocne kluby, obsługa salonów gier, parki rozrywki, rozrywka, informacja o rozrywce, sale koncertowe, wypożyczanie nagrań dźwiękowych, organizowanie i prowadzenie konferencji, kongresów, seminariów, sympozjów, zjazdów, konkursów rozrywkowych, kształcenie, **43** usługi barowe, organizowanie przyjęć, koktajli, usługi gastronomiczne, prowadzenie lokali gastronomicznych, usługi w zakresie prowadzenia kawiarni, kafeterii, klubów w zakresie gastronomii, restauracji, bary szybkiej obsługi, usługi cateringowe, restauracje samoobsługowe, snack-bary, stołówki.

(111) **227651** (220) 2008 10 16 (210) 347487
 (151) 2010 03 05 (441) 2009 01 19
 (732) TEDIAM Sławomir Wojtyra, Warszawa, PL.
 (540) blauflex

(510), (511) **01** preparaty chemiczne w procesach wiertniczych, mieszanki do gaśnic, środki i zestawy do gwintowania, katalizatory, kąpiele galwaniczne, kleje dla celów przemysłowych, preparaty do lutowania, płyny jako materiały ściernie, spoiwa i preparaty formierskie dla odlewnictwa, preparaty ognioodporne, plastyfikatory, dodatki chemiczne do płuczek wiertniczych, czynniki powierzchniowo-czynne, preparaty do utwardzania metali, osady wspomagające wiertnictwo, żrące substancje dla celów przemysłowych, **07** brzeszczoty, diamenty szklarskie, frezarki, giętarki, gładziarki, gwinciarki, maszyny do obróbki kamienia, lutownice, młoty mechaniczne, elektryczne narzędzia, imaki do narzędzi, narzędzia ręczne sterowane mechanicznie, nitownice, noże, nożyce, przecinaki, obrabiarki, okładziny szczęk hamulcowych, osłony maszyn, ostrza, ostrzałki mechaniczne, urządzenia do ostrzenia, stoły do pił, piły mechaniczne, podstawy maszyn, pompy i prasy zawarte w tej klasie, prostownice, przebijaki, przecinarki, roboty, rozciągarki, silniki zawarte w tej klasie, smarownice, urządzenia do spawania, sprężarki, strugarki, szlifierki, urządzenia do obróbki szkła, tarcze szlifierskie, transportery, turbosprężarki, uchwyty wiertarskie, walcarki, wiertarki, wiertarko-frezarki mechaniczne, wytłaczarki, elektronarzędzia, **08** brzeszczoty pił, diamenty szlifierskie, dłuta, przecinaki, dobijaki, gwintownice, imadła, lewarki, młotki, młoty, narzędzia sterowane ręcznie, nożyce, noże, nożyczki, obcegi, obcinacze, rozwiertaki, osetki, ostrza, ostrzałki, narzędzia do ostrzenia, piły zawarte w tej klasie, wyrzynarki, narzędzia do pole-

rowania powierzchni, przebijaki, przecinaki, strugi, tarcze ściernie, tarcze cierne, przyrządy ręczne, przyrządy ręczne do ścierania, tarcze szlifierskie ręczne, wiertła, zaciski przedmiotów poddawanych obróbce.

(111) **227652** (220) 2008 10 17 (210) 347567
 (151) 2010 02 18 (441) 2009 01 19
 (732) Lisadol Media-Paweł Łasiński, Warszawa, PL.;
 O!Lena Media-Weronika Marczuk-Pazura, Warszawa, PL.
 (540)



Kolor znaku: żółty, błękitny

(531) 7.1.8, 7.1.12, 7.1.25, 26.4.9, 27.5.1, 29.1.12
 (510), (511) **09** optyczne nośniki informacji, magnetyczne nośniki informacji, neony reklamowe, **16** afisze, plakaty, broszury, katalogi, formularze [blankiety, druki], **35** agencje reklamowe, reklamy, reklamy telewizyjne, wynajmowanie miejsc na umieszczanie ogłoszeń lub reklam, **38** agencje informacyjne [aktualności], agencje informacyjne [wiadomości], transmisja programów telewizyjnych, przesyłanie informacji, telewizja kablowa, **41** studia filmowe, usługi studiów nagrań, telewizyjne programy rozrywkowe, montaż programów radiowych i telewizyjnych, nagrywanie filmów na taśmach wideo [filmowanie], produkcja filmów, produkcja filmów na taśmach wideo, informacja o imprezach rozrywkowych, informacja o rekreacji, informacja o edukacji, informacje o wypoczynku, fotoreportaże.
 (551) wspólne prawo ochronne

(111) **227653** (220) 2008 10 21 (210) 347703
 (151) 2010 05 12 (441) 2009 02 02
 (732) I.O. Venezia Iwona Oganowska, Wojciech Nachiło
 Spółka Jawna, Warszawa, PL.
 (540)



Kolor znaku: czarny, szary

(531) 26.11.3, 27.5.1, 29.1.12
 (510), (511) **18** torebki zawarte w tej klasie, torebki damskie, torby podróżne, torby turystyczne, torby plażowe, torebki skórzane, torebki skóropodobne, torby szaszki męskie, skóra, imitacje skóry i wyroby z tych materiałów nie ujęte w innych klasach, paski skórzane, **25** odzież w tym odzież damska, męska, młodzieżowa i dziecięca, odzież na gimnastykę; odzież gotowa; odzież wodoodporna; odzież ze skóry i z imitacji skóry; odzież na gimnastykę, odzież sportowa; odzież papierowa, ubrania dla kolarzy; obuwie w tym obuwie damskie, męskie, młodzieżowe, obuwie sportowe; korki do butów piłkarskich; buty narciarskie; pantofle, cholewki do obuwia; czubki do obuwia; obcasy do obuwia; paski do obuwia; środki antypoślizgowe do obuwia; nakrycia głowy, nauszники; mufki, kombinezony, bluzki, sukienki, sportowe: koszulki; swetry, bluzy, kamizelki; kąpielówki; koszule; koszulki gimnastyczne; legginsy; majtki; kąpielowe: płaszczki, sandały, slipy, kostiumy, czepki, bielizna, paski; paski skóropodobne, okrycia wierzchnie; marynarki; kurtki; kurtki wełniane lub futrzane z kapturem; kurtki skórzane, kurtki ze skór lakierowanych, kurtki ze skór naturalnych; kurtki skóropodobne, **35** usługi sprzedaży dla osób trzecich towarów wymienionych w klasie 18 i 25, reklama, promocja sprzedaży, marketing, reklama w prasie, reklama radiowa, reklama telewizyjna, reklama za pośrednictwem sieci komputerowej, rozpowszechnianie materiałów reklamowych [ulotki, prospekty, druki, próbki], promocja sprzedaży dla osób trzecich, rozpowszechnianie ogłoszeń reklamowych.

(111) **227654** (220) 2008 11 24 (210) 347819
 (151) 2010 03 03 (441) 2009 03 02

(732) CHATA STARYCH ZNAJOMYCH Katarzyna Gadomska,
 Sanok, PL.
 (540)



(531) 2.7.2, 2.7.4, 11.3.1, 27.5.1
 (510), (511) **43** restauracja, hotel, bar szybkiej obsługi.

(111) **227655** (220) 2008 10 29 (210) 348000
 (151) 2010 03 10 (441) 2009 02 02
 (732) Rolnicza Spółdzielnia Produkcyjna w Rzecku, Rzecko, PL.
 (540)



Kolor znaku: brązowy, czarny, zielony

(531) 5.7.2, 25.1.15, 27.5.1, 29.1.13
 (510), (511) **20** palety transportowe niemetalowe, palety załadownicze niemetalowe; opakowania drewniane: beczki, skrzynie, paki, **35** usługi agencji importowo-eksportowej; usługi pośrednictwa handlowego na rzecz firm krajowych i zagranicznych; zgrupowanie na rzecz osób trzecich różnych towarów pozwalające nabywcy wygodnie je oglądać i kupować w hurtowniach, sklepach i na stronie internetowej wyspecjalizowanej w branży: palet transportowych i załadowniczych, materiałów budowlanych, maszyn, urządzeń i narzędzi rolniczych, artykułów metalowych oraz sprzętu i dodatkowego wyposażenia hydraulicznego i grzejnego, drobnych wyrobów metalowych, farb i szkła, wyrobów chemicznych, zboża, nasion i pasz dla zwierząt, mięsa, wyrobów mięsnych, napojów i wyrobów tytoniowych; marketing; usługi reklamowe i promocyjne, dystrybucja materiałów reklamowych, próbek i wzorów wyrobów; organizacja pokazów, targów i wystaw w celach handlowych lub reklamowych; doradztwo i pomoc w zakresie organizowania i prowadzenia działalności gospodarczej; usługi badania rynku i opinii publicznej, **40** tartaki, obróbka drewna, przetwórstwo drewna, impregnowanie drewna; usługi stolarsko-cieślarskie; usługi w zakresie przetwórstwa płodów rolnych, nasion jako ziarna, owoców i warzyw o ile zawarte są w klasie 40; przetwórstwo ziemniaków i zbóż; młynarstwo; usługi w zakresie konserwowania mięsa i produktów mięsnych warzyw i owoców, wędzenie żywności; wytwarzanie i przetwarzanie ciepła: pary wodnej, gorącej wody; uzdatnianie wody; obróbka odpadów, osadów pościekowych i zanieczyszczonych materiałów; utylizacja i unieszkodliwianie odpadów przemysłowych; recykling odpadów i niemetalowych palet transportowych i załadowniczych; kompletowanie maszyn i urządzeń rolniczych na zamówienie.

(111) **227656** (220) 2008 11 12 (210) 348531
 (151) 2010 03 31 (441) 2009 02 16
 (732) Przedsiębiorstwo Handlowo-Usługowe „MAREL PLUS”
 Leszek Marcinowski, Gdańsk, PL.
 (540) BUNTING

(510), (511) **09** kaski ochronne, maski spawalnicze, obuwie zabezpieczające przed wypadkami, promieniowaniem i ogniem, odzież chroniąca przed ogniem, odzież chroniąca przed wypadkami, napromieniowaniem i ogniem, osłony twarzy i odzież zabezpieczająca przed iskrami, osłony do twarzy robotników, przyrządy do ochrony osobistej przeciw wypadkom, rękawice dla nurków, rękawice do

ochrony przed promieniami rentgenowskimi do celów przemysłowych, rękawice do ochrony przed wypadkami, zatyczki do uszu, **21** rękawice do polerowania, rękawice do prac domowych, rękawice ogrodnicze, urządzenia do rozciągania rękawiczek, **25** drewniaki, fartuchy-odzież, nakrycia głowy, kalosze, kamasze, kamizelki, koszule, kombinezony odzież gotowa, odzież wodoodporna, odzież ze skóry, peleryny, płaszczki, rękawiczki z jednym palcem, rękawiczki-odzież.

(111) **227657** (220) 2008 11 14 (210) 348598
(151) 2010 02 09 (441) 2009 02 16
(732) QUADRUM FOODS Spółka z ograniczoną odpowiedzialnością, Kraków, PL.

(540) QF

(510), (511) **29** mięso, wyroby z mięsa, wyroby wędliniarskie i garmażeryjne, dziczyzna, drób, ryby, sosy mięsne, warzywa i owoce gotowane, konserwowane, suszone i mrożone, produkty żywnościowe z warzyw i owoców, koncentraty warzywne i owocowe, przeciery i pulpy warzywne i owocowe, marmolady, dżemy, galaretki, sałatki, sałatki warzywne, sałatki owocowe, zioła suszone, grzyby suszone i przetworzone, zupy, tłuszcze jadalne, wyroby nabiałowe, wyroby mleczarskie, sery, wyroby olejarskie, **30** kawa, herbata, kakao, substytuty kawy i herbaty, mąka i produkty zbożowe, ryż, produkty sojowe, płatki śniadaniowe, makaron, cukier, czekolada i wyroby czekoladowe, cukierki, słodycze, chleb, ciastka i wyroby cukiernicze, lody, miód, drożdże, półprodukty i preparaty do pieczenia, sól, musztarda, majonezy, ketchupy, ocet, sosy, przyprawy i mieszanki przypraw, **31** świeże owoce i warzywa, płody rolne, ogrodowe i leśne, zboża i otręby, nasiona i orzechy, ziarna, świeże grzyby, **32** napoje bezalkoholowe, wody mineralne i gazowane, napoje owocowe, soki owocowe, soki warzywne, koncentraty do przygotowywania napojów, **35** usługi marketingowe, doradztwo w marketingu i sprzedaży, badania rynkowe i analiza rynku, doradztwo w zakresie działalności gospodarczej, tworzenie sieci sprzedaży i dystrybucji towarów, prezentacja towarów w punktach sprzedaży i magazynowania artykułów spożywczych, napojów, świeżych i przetworzonych owoców i warzyw oraz owoców rolnych, ogrodowych i leśnych, **39** usługi transportowe, dostawa towarów, dostawa towarów w sprzedaży wysyłkowej, dostawa towarów w systemie dostawy do zamawiającego, pakowanie towarów, składowanie towarów, organizacja i negocjacja dostaw towarów.

(111) **227658** (220) 2008 11 14 (210) 348601
(151) 2010 02 09 (441) 2009 02 16
(732) QUADRUM FOODS Spółka z ograniczoną odpowiedzialnością, Kraków, PL.
(540)



Kolor znaku: niebieski, biały, szary

(531) 26.1.1, 26.11.1, 27.5.1, 29.1.13

(510), (511) **29** mięso, wyroby z mięsa, wyroby wędliniarskie i garmażeryjne, dziczyzna, drób, ryby, sosy mięsne, warzywa i owoce gotowane, konserwowane, suszone i mrożone, produkty żywnościowe z warzyw i owoców, koncentraty warzywne i owocowe, przeciery i pulpy warzywne i owocowe, marmolady, dżemy, galaretki, sałatki, sałatki warzywne, sałatki owocowe, zioła suszone, grzyby suszone i przetworzone, zupy, tłuszcze jadalne, wyroby nabiałowe, wyroby mleczarskie, sery, wyroby olejarskie, **30** kawa, herbata, kakao, substytuty kawy i herbaty, mąka i produkty zbożowe, ryż, produkty sojowe, płatki śniadaniowe, makaron, cukier, czekolada i wyroby czekoladowe, cukierki, słodycze, chleb, ciastka i wyroby cukiernicze, lody, miód, drożdże, półprodukty i preparaty do pieczenia, sól, musztarda, majonezy, ketchupy, ocet, sosy, przyprawy i mieszanki przypraw, **31** świeże owoce i warzywa, płody rolne, ogrodowe i leśne, zboża i otręby, nasiona i orzechy, ziarna, świeże grzyby, **32** napoje bezalkoholowe, wody mineralne i gazowane, napoje owocowe, soki owocowe, soki warzywne, koncentraty do przygotowywania napojów, **35** usługi

marketingowe, doradztwo w marketingu i sprzedaży, badania rynkowe i analiza rynku, doradztwo w zakresie działalności gospodarczej, tworzenie sieci sprzedaży i dystrybucji towarów, prezentacja towarów w punktach sprzedaży i magazynowania artykułów spożywczych, napojów, świeżych i przetworzonych owoców i warzyw oraz owoców rolnych, ogrodowych i leśnych, sprzedaż produktów spożywczych, napojów, świeżych i przetworzonych owoców i warzyw oraz owoców rolnych, ogrodowych i leśnych, **39** usługi transportowe, dostawa towarów, dostawa towarów w sprzedaży wysyłkowej, dostawa towarów w systemie dostawy do zamawiającego, pakowanie towarów, składowanie towarów, organizacja i negocjacja dostaw towarów.

(111) **227659** (220) 2008 11 18 (210) 348752
(151) 2010 02 18 (441) 2009 03 02
(732) Agencja AMK Spółka z ograniczoną odpowiedzialnością, Poznań, PL.

(540) AMKAFOLIE

(510), (511) **02** folie metalowe i formy proszkowe dla malarzy, drukarzy, dekoratorów, artystów, **16** folie z tworzyw sztucznych do pakowania, **17** folie z tworzyw sztucznych nie do pakowania, w tym: okienne, ochronne i antywłamaniowe, samochodowe, dekoracyjne, przeciwsłoneczne, lustrzane i termoizolacyjne, folie metalowe izolacyjne, folie z tworzyw sztucznych do stosowania w rolnictwie, poligrafii, do druku cyfrowego, folie z celulozy z surowców wtórnych nie do pakowania, materiały filtracyjne oraz ich półprodukty w postaci pianki lub folii z tworzyw sztucznych.

(111) **227660** (220) 2008 11 19 (210) 348812
(151) 2010 03 04 (441) 2009 03 02
(732) „GALENA” Spółka z ograniczoną odpowiedzialnością, Gliwice, PL.

(540) TELEMALINA

(510), (511) **35** usługi w zakresie reklamy, usługi agencji reklamowych, usługi w zakresie doradztwa i pośrednictwa handlowego (bez kontaktu z towarem), usługi w zakresie prowadzenia ksiąg rachunkowych, usługi w zakresie organizowania i prowadzenia aukcji publicznych, usługi w zakresie pomocy w prowadzeniu i zarządzaniu przedsiębiorstwami, usługi w zakresie przetwarzania danych, sporządzanie opinii, badania rynku oraz przeprowadzanie sondaży w sieciach teleinformatycznych, **38** usługi w zakresie łączności telefonicznej polegające na przekazywaniu fonii lub wizji za pośrednictwem sieci telekomunikacyjnych lub sieci teleinformatycznych, usługi telefaksowe, usługi telefoniczne (połączenia) oraz inne usługi telefoniczne, **42** usługi w zakresie programowania komputerów oraz konwersji danych przez programy komputerowe.

(111) **227661** (220) 2008 11 19 (210) 348814
(151) 2010 03 04 (441) 2009 03 02
(732) E. I. du Pont de Nemours and Company, Wilmington, US.
(540) REVELLER
(510), (511) **05** fungicydy.

(111) **227662** (220) 2008 11 24 (210) 349018
(151) 2010 03 09 (441) 2009 03 02
(732) Laboratorium Kosmetyczne Dr Irena Eris Spółka Akcyjna, Piaseczno, PL.
(540)



(531) 26.4.1, 26.11.12

(510), (511) **03** kosmetyki; kremy do twarzy i do ciała, emulsje do twarzy i do ciała, płyny do twarzy i do ciała, żele do twarzy i do ciała, pianki do twarzy i do ciała, oliwki i balsamy do skóry, środki do mycia i pielęgnacji stóp; mydła; środki do mycia i kąpieli; środki do

mycia i pielęgnacji włosów, szampony, balsamy do włosów, odżywki do włosów, kremy do włosów, emulsje do włosów, płyny do włosów, żele do włosów, pianki do włosów; środki perfumeryjne; perfumy; wody toaletowe i kolońskie; olejki eteryczne, dezodoranty i antyperspiranty, środki do makijażu i demakijażu, fluidy, środki do pielęgnacji i malowania ust; środki do pielęgnacji i malowania paznokci; środki do higieny intymnej; środki do opalania i chroniące przed promieniowaniem ultrafioletowym; środki do samoopalanania; środki do depilacji; pudry do makijażu, pudry do kąpieli, pudry higieniczne; środki do pielęgnacji zębów i jamy ustnej; artykuły toaletowe zawarte w tej klasie, pianki do golenia, żele do golenia, balsamy po goleniu, **05** produkty i preparaty lecznicze do pielęgnacji skóry; kremy do twarzy i do ciała do celów leczniczych, emulsje do twarzy i do ciała do celów leczniczych, płyny do twarzy i do ciała do celów leczniczych, żele do twarzy i do ciała do celów leczniczych, pianki do twarzy i do ciała do celów leczniczych, oliwki i balsamy lecznicze; produkty lecznicze do stóp, sole do kąpieli do celów medycznych; preparaty do kąpieli leczniczych, preparaty medyczne w postaci leczniczych kremów, emulsji, płynów, żeli, oliwek i balsamów dla skóry alergicznej i wrażliwej, skóry suchej, skóry trądzikowej, skóry z problemami naczynkowymi, skóry z trądzikiem różowatym, skóry z przebarwieniami, skóry po zabiegach onkologicznych, skóry napromieniowanej po radioterapii, skóry z problemami łuszczycowymi, skóry dla kobiet w/lub po ciąży, preparaty lecznicze dla skóry dzieci, preparaty dla skóry atopowej, produkty lecznicze do skóry głowy, produkty lecznicze do włosów, preparaty witaminowe, substancje dietetyczne do celów leczniczych, suplementy diety do celów leczniczych, suplementy diety wspomagające odchudzanie do celów leczniczych; herbaty ziołowe.

(111) **227663** (220) 2008 11 27 (210) 349141
 (151) 2010 04 26 (441) 2009 03 02
 (732) Develey Polska Spółka z ograniczoną odpowiedzialnością, Warszawa, PL.
 (540)

Kolor znaku: czerwony, brązowy, biały
 (531) 27.5.1, 29.1.13
 (510), (511) **30** sosy, sosy do mięsa, sosy pomidorowe, sosy sałatkowe, keczup, musztarda, majonezy, aromaty, esencje i dodatki smakowe do artykułów żywnościowych.

(111) **227664** (220) 2008 12 02 (210) 349328
 (151) 2010 02 25 (441) 2009 03 16
 (732) IKER Spółka z ograniczoną odpowiedzialnością, Nowy Sącz, PL.
 (540)

Kolor znaku: czarny, bordowy
 (531) 26.4.1, 27.5.1, 29.1.12
 (510), (511) **20** meble biurowe, meble do mieszkań, meble tapicerowane miękkie, meble skrzyniowe, osprzęt niemetalowy mebli, plastikowe elementy wykończeniowe mebli, **35** prowadzenie sklepów i salonów meblowych, wystawy i pokazy mebli w celach handlowych, usługi reklamowe, **40** obróbka metali, tworzyw sztucznych, mas celulozowych, tekstyliów, skóry; obróbka końcowa powierzchni metalicznych; obróbka mechaniczna i chemiczna, obróbka drewna do mebli, barwienie i chromowanie elementów mebli, szycie tapicerki meblowej.

(111) **227665** (220) 2008 12 03 (210) 349378
 (151) 2010 02 25 (441) 2009 03 16

(732) MAIPU (SICHUAN) COMMUNICATION TECHNOLOGY CO., LTD., Chengdu City, CN.
 (540)

(531) 27.5.1
 (510), (511) **09** komputery, zapisane programy komputerowe, dyskiety, komputerowe urządzenia peryferyjne, zapisane oprogramowanie komputerowe, dyski optyczne, kasy rejestrujące, telefaxy, modemy, optyczne urządzenia komunikacyjne, wyposażenie komunikacji sieciowej, obudowy głośników, aparaty fotograficzne, elektryczne przyrządy pomiarowe, aparaty i instrumenty optyczne, materiały na przewody instalacji elektrycznych [druty, kable], łączniki elektryczne, instalacje elektryczne do zdalnego sterowania procesami przemysłowymi, alarmy, ładowarki do baterii elektrycznych.

(111) **227666** (220) 2008 12 05 (210) 349554
 (151) 2010 05 06 (441) 2009 03 16
 (732) Doradztwo i Logistyka, Wydawnictwo Profesjonalne, Fabryka Dobrej Zabawy Maciej Sankowski, Warszawa, PL.
 (540)

Kolor znaku: czarny, szary, bordowy
 (531) 26.1.1, 26.1.16, 27.5.1, 29.1.13
 (510), (511) **16** czasopismo.

(111) **227667** (220) 2008 12 05 (210) 349565
 (151) 2010 03 02 (441) 2009 03 16
 (732) „CAT MOBILS” Transport Ciężarowo-Budowlany Grzegorz Zgoła, Poznań, PL.
 (540)

Kolor znaku: czarny, pomarańczowy, biały
 (531) 15.1.19, 27.5.1, 29.1.13
 (510), (511) **35** usługi pośrednictwa handlowego przez Internet w zakresie usług budowlanych i sprzedaży materiałów budowlanych, piasku, żwiru, ziemi, tłuczni, **37** wynajem sprzętu budowlanego, wykopy i zasypywanie fundamentów, niwelacja terenu, burzenie obiektów budowlanych, układanie kostki brukowej, budowanie dróg, parkingów, chodników, ciągów rowerowych, placów manewrowych i składowych wszystko z kostki brukowej, układanie krawężników i obrzeży, budowanie ścieżek i dróg z tłuczni naturalnego, układanie posadzek typu ciężkiego w halach, **39** usługi transportowe w przewozie towarów samochodami ciężarowymi, spedycja, wynajem środków transportu samochodowego ciężarowego.

(111) **227668** (220) 2008 12 08 (210) 349687
 (151) 2010 02 24 (441) 2009 03 16
 (732) ABISAL Spółka z ograniczoną odpowiedzialnością, Bytom, PL.
 (540)

Kolor znaku: biały, czarny, pomarańczowy
 (531) 27.5.1, 29.1.13

(510), (511) **09** kaski ochronne do uprawiania sportów, w tym do jazdy na łyżworolkach, kaski ochronne do jazdy na rowerach, maski do pływania, rurki do oddychania podczas pływania, okulary ochronne do uprawiania sportów, w tym okulary ochronne do pływania, okulary ochronne do nurkowania, paski do okularów ochronnych do pływania, zatyczki do uszu do pływania, zaciski do nosa dla nurków i pływaków, **12** rowery, **25** odzież sportowa, odzież gimnastyczna, odzież do uprawiania sportów, kombinezony, obuwie sportowe, obuwie gimnastyczne, buty narciarskie, buty piłkarskie, koszulki sportowe czepki kąpielowe, stroje kąpielowe, opaski, rękawice (o ile zawarte w klasie 25), czapki, **28** gry i zabawki, akcesoria do gier, baseny kąpielowe i brodziki kąpielowe zawarte w tej klasie, pontony i artykuły do zabawy w wodzie, piłki nadmuchiwane, piłki do gier, piłki plażowe, artykuły sportowe i gimnastyczne, w tym przyrządy do ćwiczeń fizycznych, aparaty do ćwiczeń fizycznych, artykuły do ćwiczeń fizycznych, stacjonarne rowery treningowe, orbitreki, bieżnie, atlasy, stepery, ekspandery, hantle, ławeczki do ćwiczeń fizycznych, wałki do ćwiczeń fizycznych, ciężarki, obciążniki i krążki do ćwiczeń sportowych, aparaty ściskowe, ściągacze na różne części ciała (elementy zabezpieczające stroju sportowego), skakanki, sprzęt sportowy i akcesoria do piłki nożnej w tym: piłki, ochraniacze piłkarskie, rękawice bramkarskie, sprzęt sportowy i akcesoria do piłki siatkowej w tym: piłki siatkowe, ochraniacze siatkarskie, siatki, sprzęt sportowy i akcesoria do koszykówki w tym: piłki do koszykówki, tablice do koszykówki, sprzęt sportowy i akcesoria do tenisa stołowego w tym: stoły do tenisa stołowego, rakiety do tenisa stołowego, piłki do tenisa stołowego, pokrowce na rakiety do tenisa stołowego, siatki do tenisa stołowego, okładziny na rakiety do tenisa stołowego, sprzęt sportowy i akcesoria do gry w squasha, sprzęt sportowy i akcesoria do badmintonu w tym: rakiety do badmintonu, lotki, naciągi do raket do badmintonu, torby na rakiety do badmintonu, sprzęt sportowy i akcesoria do tenisa ziemnego, piłki do tenisa ziemnego, naciągi do raket do tenisa ziemnego, owijki na rakiety do tenisa ziemnego, torby tenisowe, sprzęt sportowy do boksu w tym: rękawice bokserskie, worki treningowe, łyżwy figurowe, sprzęt sportowy i akcesoria do hokeja w tym: łyżwy hokejowe, kije hokejowe, krążki hokejowe, saniki, ślizgi, sprzęt sportowy i akcesoria do jazdy na łyżworolkach w tym: łyżworolki, słupki, ochraniacze do jazdy na łyżworolkach, wrotki, deskorolki, hulajnogi, artykuły do pływania (o ile zawarte w klasie 28) w tym: płetwy do pływania, koła do pływania, deski do pływania, rękawice na siłownię, rękawice rowerowe, narty, wiązania do nart.

(111) **227669** (220) 2008 12 08 (210) 349708
 (151) 2010 02 17 (441) 2009 03 16
 (732) BARLINEK S.A., Kielce, PL.
 (540) L'esprit Decoration
 (510), (511) **19** materiały konstrukcyjne niemetalowe, drewniane materiały wykładzinowe, parkiet, panele podłogowe, deski podłogowe klejone i nieklejone, tarcica podłogowa, drewno piłowane, heblowane i obrobione, drewno budowlane i konstrukcyjne, niemetalowe elementy wykończeniowe do podłóg.

(111) **227670** (220) 2008 12 11 (210) 349858
 (151) 2010 03 10 (441) 2009 03 16
 (732) Prywatna Praktyka Lekarska Kiworkowa, Dżulietta Kiworkowa, Warszawa, PL.
 (540)



Kolor znaku: złoty, bordowy
 (531) 26.4.1, 26.4.18, 27.5.1, 29.1.12
 (510), (511) **35** sprzedaż w klinice oraz za pośrednictwem Internetu (sprzedaż on-line), sprzedaż wysyłkowa i katalogowa produktów dentystrycznych; promocja sprzedaży, **44** usługi stomatologiczne, technika dentystryczna, implantologia stomatologiczna, usługi w dziedzinie stomatologii zachowawczej, stomatologii estetycznej, chirurgii stomatologicznej, ortodontcji, periodontologii, endodontcji,

stomatologii dziecięcej; diagnostyka stomatologiczna; usługi rentgenowskie związane z diagnostyką stomatologiczną.

(111) **227671** (220) 2008 12 12 (210) 349919
 (151) 2010 02 24 (441) 2009 03 16
 (732) BARLINEK SPÓŁKA AKCYJNA, Kielce, PL.
 (540) L'esprit Foto
 (510), (511) **16** artykuły papiernicze, albumy, plakaty, foldery, gazety, czasopisma, kalendarze, katalogi, fotografie, książki, wydawnictwa folderowe, biuletyny, **40** usługi poligraficzne i fotograficzne, **41** organizowanie i prowadzenie konkursów edukacyjnych i rozrywkowych, konferencji, seminariów, zjazdów, wystaw, fotoreportaże, zdjęcia.

(111) **227672** (220) 2008 12 19 (210) 350236
 (151) 2010 05 05 (441) 2009 03 30
 (732) Vet Planet Spółka z ograniczoną odpowiedzialnością, Warszawa, PL.
 (540)



Kolor znaku: zielony, czarny
 (531) 26.2.1, 26.11.1, 26.11.12, 27.5.1, 29.1.12
 (510), (511) **05** preparaty weterynaryjne, testy do diagnostyki chorób zwierząt w szczególności kotów i psów, preparaty do mycia zwierząt, **10** aparaty i narzędzia weterynaryjne, **44** usługi weterynaryjne, usługi w zakresie higieny i urody dla ludzi i zwierząt, diagnostyka chorób zwierząt w szczególności chorób wirusowych.

(111) **227673** (220) 2008 12 22 (210) 350324
 (151) 2010 02 26 (441) 2009 03 30
 (732) „CENTAURUS” Spółka z ograniczoną odpowiedzialnością, Gdańsk, PL.
 (540)



Kolor znaku: czarny, złoty, biały
 (531) 1.3.1, 1.3.16, 4.2.1, 26.1.1, 29.1.13
 (510), (511) **36** dzierżawa nieruchomości, administrowanie nieruchomościami, **37** budownictwo przemysłowe, montaż i naprawy instalacji grzewczych w tym montaż promienników i nagrzewnic, **42** projekty techniczne.

(111) **227674** (220) 2008 12 29 (210) 350446
 (151) 2010 03 17 (441) 2009 04 14
 (732) „TRANSAND” Firma Transportowo-Budowlana Jerzy Gotowski, Nekla, PL.
 (540)



Kolor znaku: złoty, czarny, zielony, brązowy, czarny, biały
 (531) 1.1.3, 5.13.7, 6.7.1, 9.1.10, 26.1.2, 26.1.17, 27.5.1, 27.7.1, 29.1.15

(510), (511) **37** modernizacja i remonty obiektów budowlanych, budowa płyt boiskowych, budowa mini-objektów sportowych, czyszczenie zbiorników chemicznych, konserwacja i remonty sieci i urządzeń wodno-kanalizacyjnych, budowa wałów przeciwpowodziowych, usługi ogólnobudowlane, usługi malarskie, usługi tapicerskie, usługi dekarckie, wypożyczanie sprzętu budowlanego, **39** przewóz ładunków transportem samochodowym, wypożyczanie samochodów ciężarowych; usługi w zakresie odbioru, gromadzenia, transportu i składowania odpadów przemysłowych, **40** odzyskiwanie, utylizacja, przetwarzanie i unieszkodliwianie odpadów przemysłowych.

(111) **227675** (220) 2009 01 19 (210) 350984
 (151) 2010 02 18 (441) 2009 04 27
 (732) PHU AREK Arkadiusz Wojnicki, Stargard Szczeciński, PL.
 (540)



(531) 1.1.1, 1.1.2, 27.5.1
 (510), (511) **05** dietetyczne substancje do celów medycznych, preparaty farmaceutyczne, odżywki, mineralne dodatki do żywności, preparaty witaminowe, odżywki wzmacniające zawierające preparaty parafarmaceutyczne stosowane profilaktycznie i dla rekonwalescentów, preparaty medyczne do odchudzania i utrzymania sylwetki, **32** napoje bezalkoholowe, napoje energetyzujące, **35** usługi w zakresie prowadzenia sprzedaży takich towarów jak: napoje bezalkoholowe, napoje energetyzujące, dietetyczne substancje do celów medycznych, preparaty farmaceutyczne, odżywki, mineralne dodatki do żywności, preparaty witaminowe, odżywki wzmacniające zawierające preparaty parafarmaceutyczne stosowane profilaktycznie i dla rekonwalescentów, preparaty medyczne do odchudzania i utrzymania sylwetki, koncentraty i odżywki wysokobiałkowe wzbogacone witaminami, solami mineralnymi, aminokwasami, koncentraty i odżywki węglowodanowe i wysokoenergetyczne wzbogacone witaminami i solami mineralnymi.

(111) **227676** (220) 2009 01 20 (210) 351045
 (151) 2010 03 10 (441) 2009 04 27
 (732) CELEBRITY FITNESS HOLDINGS PTE LTD, Singapur, SG.
 (540) CELEBRITY FITNESS

(510), (511) **41** kluby fitness, usługi klubów zdrowia (poprawianie kondycji), kultura fizyczna, usługi instruktorów gimnastyki, usługi w zakresie osobistych treningów, zajęcia fizyczne, zajęcia gimnastyczne, zajęcia fitness.

(111) **227677** (220) 2009 01 22 (210) 351105
 (151) 2010 03 11 (441) 2009 04 27
 (732) Marek Kozicki, Łódź, PL.
 (540)



Kolor znaku: niebieski i jego odcienie, granatowy, pomarańczowy, żółty

(531) 1.15.9, 2.1.1, 26.1.5, 29.1.14
 (510), (511) **09** komputerowy software, wskaźniki ilości do pomiaru promieniowania wysokoenergetycznego.

(111) **227678** (220) 2009 01 23 (210) 351204
 (151) 2010 02 26 (441) 2009 04 27
 (732) PARFUMICO Spółka z ograniczoną odpowiedzialnością, Kamieńczyk, PL.

(540) PARFUMICO

(510), (511) **03** kosmetyki, środki perfumeryjne, wyroby perfumeryjne i toaletowe zawarte w tej klasie, perfumy, wody perfumowane, wody toaletowe, wody kolońskie, wody zapachowe, wody kwiatowe, wody odświeżające, dezodoranty osobiste i środki przeciw poceniu, antyperspiranty, mieszaniny zapachowe, esencje i olejki eteryczne, ekstrakty kwiatowe do perfum, esencje i olejki do celów kosmetycznych i perfumeryjnych, kremy do twarzy i do ciała, emulsje do twarzy i do ciała, płyny do twarzy i do ciała, żele do twarzy i do ciała, pianki do twarzy i do ciała, spraye do twarzy i do ciała, mgiełki do twarzy i do ciała, oliwki i balsamy do skóry, środki do mycia i pielęgnacji stóp, mydła, środki do mycia i kąpieli, środki do mycia i pielęgnacji włosów, szampony, balsamy do włosów, odżywki do włosów, kremy do włosów, emulsje do włosów, płyny do włosów, żele do włosów, pianki do włosów, spraye do włosów, mgiełki do włosów, lakiery do włosów, środki do makijażu i demakijażu, fluidy, środki do pielęgnacji i malowania ust, środki do pielęgnacji i malowania paznokci, środki do higieny intymnej zawarte w tej klasie, środki do opalania i chroniące przed promieniowaniem ultrafioletowym, środki do samoopalania, preparaty do depilacji, pudry do twarzy i do ciała, pudry do makijażu, pudry do kąpieli, pudry higieniczne zawarte w tej klasie, środki do pielęgnacji zębów i jamy ustnej, artykuły toaletowe zawarte w tej klasie, pianki do golenia, żele do golenia, balsamy po goleniu, **39** konfekcjonowanie artykułów perfumeryjnych, toaletowych i kosmetycznych, konfekcjonowanie wyrobów chemii gospodarczej na rzecz osób trzecich.

(111) **227679** (220) 2009 01 23 (210) 351213
 (151) 2010 02 11 (441) 2009 04 27
 (732) BIOGENED S.A., Łódź, PL.
 (540) SlimLady

(510), (511) **05** produkty farmaceutyczne, preparaty zawierające minerały i/lub makro-i/lub mikroelementy i/lub witaminy, odżywki do celów leczniczych, suplementy diety do celów medycznych, substancje oraz preparaty dietetyczne do celów medycznych, żywność dietetyczna przystosowana do celów leczniczych, środki wspomagające odchudzanie do celów medycznych.

(111) **227680** (220) 2009 01 23 (210) 351214
 (151) 2010 02 11 (441) 2009 04 27
 (732) PLATINUM POLAND Wojciech Guzowski, Łódź, PL.
 (540) PLATINUM PRINT

(510), (511) **02** atramenty i tusze do drukarek, urządzeń drukujących oraz fotokopiarek, pojemniki z atramentem lub tuszem do drukarek, urządzeń drukujących oraz fotokopiarek, proszki i tonery do drukarek, urządzeń drukujących oraz fotokopiarek.

(111) **227681** (220) 2009 01 26 (210) 351219
 (151) 2010 02 11 (441) 2009 05 11
 (732) DACHFACH F.P.H.U. Krzysztof Majowicz, Jeżowe, PL.
 (540)



Kolor znaku: czarny, czerwony, biały, niebieski

(531) 7.3.11, 26.2.7, 27.5.1, 29.1.14
 (510), (511) **06** drobnica metalowa, pokrycia metalowe dachów, materiały blacharskie dla budownictwa, deflektory kominowe metalowe, drobnica żelazna, haki metalowe do rynien, nasady kominowe metalowe, kominy metalowe, konstrukcyjne płyty i okładziny metalowe dla budownictwa, okucia metalowe, rynny metalowe, sufity metalowe, zaczepy do dachówek, konstrukcje metalowe dla solariów, **19** belki niemetalowe, bitumiczne powłoki dachowe, drewno budowlane, drewno obrobione, budowlane konstrukcje niemetalowe, krokwie dachowe, łupki dachowe, dachowe obróbki niemetalowe, dachowe pokrycia niemetalowe, dachówki niemetalowe, gonty, kominowe deflektory niemetalowe, kominy niemetalowe, krokwie dachowe, rynny dachowe niemetalowe, łąty niemetalowe, łupkowa dachówka, schody niemetalowe, sufity niemetalowe, tarcica, papa do pokryć dachowych, niemetalowe konstrukcje przybyć dachów,

pokrycia szklane dla solariów, **35** zgrupowanie na rzecz osób trzecich różnych towarów obejmujących: drobnica metalowa, pokrycia metalowe dachów, materiały blacharskie dla budownictwa, deflektory kominowe metalowe, drobnicę żelazną, haki metalowe do rynien, nasady kominowe metalowe, kominy metalowe, konstrukcyjne płyty i okładziny metalowe dla budownictwa, okucia metalowe, rynny metalowe, sufity metalowe, zaczepy do dachówek, konstrukcje metalowe dla solariów, belki niemetalowe, bitumiczne powłoki dachowe, drewno budowlane, drewno obrobione, budowlane konstrukcje niemetalowe, krokwie dachowe, łupki dachowe, dachowe obróbki niemetalowe, dachowe pokrycia niemetalowe, dachówki niemetalowe, gonty, kominowe deflektory niemetalowe, kominy niemetalowe, krokwie dachowe, rynny dachowe niemetalowe, łąty niemetalowe, łupkowa dachówka, schody niemetalowe, sufity niemetalowe, tarcicę, papę do pokryć dachowych, niemetalowe konstrukcje przykryć dachów, pokrycia szklane dla solariów, pozwalające nabywcy wygodnie je oglądać i kupować w sklepach, hurtowniach oraz na stronie internetowej, prowadzenie sprzedaży powyższych towarów także w ramach sklepu internetowego, organizowanie różnorodnej reklamy i promocji w zakresie sprzedaży powyższych towarów i świadczonych usługach, organizowanie i współdziałanie w targach i wystawach handlowych na rzecz osób trzecich, usługi internetowe związane z pośrednictwem handlowym w zakresie dostępu do informacji o oferowanych towarach i świadczonych usługach poprzez skomputeryzowane przyjmowanie zamówień i zleceń w celu umożliwienia zainteresowanym osobom brania udziału w różnorodnych transakcjach handlowych, **37** usługi budowlane w zakresie budynków, usługi dekarские, usługi remontowe dachów, wykonywanie prac budowlanych związanych z pokryciami dachowymi i montażem rynien, usługi w zakresie montażu solariów, baterii i kolektorów słonecznych.

(111) **227682** (220) 2009 01 26 (210) 351224
(151) 2010 05 17 (441) 2009 05 11
(732) NAUTILUS NOWOGRODZKA LEASING Spółka z ograniczoną odpowiedzialnością, Warszawa, PL.
(540)

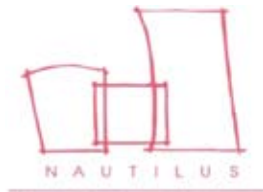

Kolor znaku: biały, czerwony
(531) 26.4.1, 26.4.2, 26.4.4, 27.5.1, 29.1.12
(510), (511) **35** usługi inwestora zastępczego dotyczące nieruchomości, usługi organizacji i zarządzania podwykonawcami, komputerowe zarządzanie plikami, pozyskiwanie danych do komputerowych baz danych i ich systematyzacja, przetwarzanie danych, księgowość, usługi pośrednictwa w zakresie nabywania usług telekomunikacyjnych, analizy kosztów, analizy rynkowe, handlowe wyceny, outsourcing, rekrutacja personelu, fakturowanie, przygotowanie zeznań podatkowych, pomoc przedsiębiorstwom w działalności gospodarczej przemysłowej lub handlowej, pomoc przy zarządzaniu przedsiębiorstwami przemysłowymi lub handlowymi, pomoc w prowadzeniu działalności gospodarczej, pozyskiwanie informacji o działalności gospodarczej, usługi związane z przenoszeniem przedsiębiorstw, przygotowanie listy płac, rachunkowość, sporządzanie sprawozdań rachunkowych, zestawienia statystyczne, ekspertyzy w zakresie wydolności przedsiębiorstw, wynajmowanie urządzeń i wyposażenia biurowego, **37** czyszczenie budynków od wewnątrz i od zewnątrz, czyszczenie okien, uszczelnianie, izolowanie budynków, zabezpieczanie budynków przed wilgocią, wynajem sprzętu budowlanego, deratyzacja, konserwacja i naprawa maszyn i urządzeń biurowych, lakierowanie, malowanie, montaż i naprawy instalacji grzewczych, murowanie, tynkowanie, usługi dekarские, **39** wynajmowanie miejsc parkingowych, prowadzenie parkingów, administrowanie parkingami, wynajmowanie magazynów, dostarczanie korespondencji, przesyłek, dostarczanie paczek, dostarczanie towarów, wynajmowanie garaży, magazynowanie, pakowanie produktów i towarów, wypożyczanie pojazdów, przewożenie ładunków, składowanie i dostarcza-

nie towarów, usługi kurierskie, wypożyczanie kontenerów magazynowych.

(111) **227683** (220) 2009 01 26 (210) 351226
(151) 2010 05 17 (441) 2009 05 11
(732) PLATAN PARK I LEASING Spółka z ograniczoną odpowiedzialnością, Warszawa, PL.
(540)



Kolor znaku: żółty, zielony, czerwony, biały, czarny
(531) 1.3.2, 5.1.3, 7.1.8, 27.5.1, 29.1.15
(510), (511) **35** prace biurowe, usługi inwestora zastępczego dotyczące nieruchomości, usługi organizacji i zarządzania podwykonawcami, prowadzenie interesów osób trzecich, pośrednictwo handlowe, księgowość, usługi pośrednictwa w zakresie nabywania usług telekomunikacyjnych, analizy kosztów, analizy rynkowe, doradztwo specjalistyczne w sprawach działalności gospodarczej, doradztwo w zakresie zarządzania personelem, handlowe wyceny, outsourcing, rekrutacja personelu, fakturowanie, przygotowanie zeznań podatkowych, pozyskiwanie informacji o działalności gospodarczej, usługi związane z przenoszeniem przedsiębiorstw przygotowanie listy płac, rachunkowość, sporządzanie sprawozdań rachunkowych, zestawienia statystyczne, ekspertyzy w zakresie wydolności przedsiębiorstw, wynajmowanie urządzeń i wyposażenia biurowego, **36** agencje nieruchomości, agencje pośrednictwa w handlu nieruchomościami, pośrednictwo w sprawach majątku nieruchomego, wycena nieruchomości, **37** usługi remontowe, wykonywanie robót wykończeniowych, czyszczenie budynków od wewnątrz i od zewnątrz, czyszczenie okien, uszczelnianie, izolowanie budynków, zabezpieczanie budynków przed wilgocią, wynajem sprzętu budowlanego, lakierowanie, malowanie, murowanie, tynkowanie, usługi dekarские, **39** prowadzenie parkingów, administrowanie parkingami, wynajmowanie magazynów, dostarczanie korespondencji, przesyłek, dostarczanie paczek, dostarczanie towarów, wynajmowanie garaży, magazynowanie, pakowanie produktów i towarów, wypożyczanie pojazdów, przewożenie ładunków, składowanie i dostarczanie towarów, usługi kurierskie, wypożyczanie kontenerów magazynowych, **41** organizowanie i prowadzenie kursów, szkoleń, konferencji, kongresów, seminariów, sympozjów, zjazdów, stacjonarnych i korespondencyjnych imprez szkoleniowych, organizowanie konkursów edukacyjnych lub rozrywkowych, organizowanie przyjęć, organizowanie spektakli, organizowanie wystaw z dziedziny kultury lub edukacji, usługi związane z organizowaniem i prowadzeniem dyskotek, informacja o imprezach rozrywkowych, informacja o rekreacji, organizowanie zabaw, organizowanie zawodów sportowych, prowadzenie parków rozrywki, publikowanie tekstów innych niż teksty reklamowe, informacja o rozrywce, usługi związane z organizowaniem imprez karaoke, obsługa pól golfowych, wypożyczanie sprzętu sportowego, **43** biura zakwaterowania w hotelach i pensjonatach, usługi hotelarskie w pełnym zakresie, rezerwacja miejsc w hotelach, rezerwacja kwater na pobyt czasowy, wynajmowanie pomieszczeń na pobyt czasowy, wynajmowanie sal na posiedzenia, hotele, motele, domy turystyczne, pensjonaty, organizowanie przyjęć okolicznościowych, zarządzanie hotelami.

(111) **227684** (220) 2009 01 26 (210) 351227
(151) 2010 05 17 (441) 2009 05 11
(732) PLATAN GROUP Spółka z ograniczoną odpowiedzialnością, Warszawa, PL.
(540)



Kolor znaku: czerwony, czarny, biały
(531) 26.1.1, 26.1.2, 26.1.5, 27.5.1, 29.1.13

(510), (511) **35** prace biurowe, usługi inwestora zastępczego dotyczące nieruchomości, usługi organizacji i zarządzania podwykonawcami, prowadzenie interesów osób trzecich, pośrednictwo handlowe, księgowość, usługi pośrednictwa w zakresie nabywania usług telekomunikacyjnych, analizy kosztów, analizy rynkowe, doradztwo specjalistyczne w sprawach działalności gospodarczej, doradztwo w zakresie zarządzania personelem, handlowe wyceny, outsourcing, rekrutacja personelu, fakturowanie, przygotowanie zeznań podatkowych, pozyskiwanie informacji o działalności gospodarczej, usługi związane z przenoszeniem przedsiębiorstw przygotowanie listy płac, rachunkowość, sporządzanie sprawozdań rachunkowych, zestawienia statystyczne, ekspertyzy w zakresie wydolności przedsiębiorstw, wynajmowanie urządzeń i wyposażenia biurowego, **36** agencje nieruchomości, agencje pośrednictwa w handlu nieruchomościami, pośrednictwo w sprawach majątku nieruchomego, wycena nieruchomości, **37** usługi remontowe, wykonywanie robót wykończeniowych, czyszczenie budynków od wewnątrz i od zewnątrz, czyszczenie okien, uszczelnianie, izolowanie budynków, zabezpieczanie budynków przed wilgocią, wynajem sprzętu budowlanego, lakierowanie, malowanie, murowanie, tynkowanie, usługi dekarские, **39** prowadzenie parkingów, administrowanie parkingami, wynajmowanie magazynów, dostarczanie korespondencji, przesyłek, dostarczanie paczek, dostarczanie towarów, wynajmowanie garaży, magazynowanie, pakowanie produktów i towarów, wypożyczanie pojazdów, przewożenie ładunków, składowanie i dostarczanie towarów, usługi kurierskie, wypożyczanie kontenerów magazynowych, **41** organizowanie i prowadzenie kursów, szkoleń, konferencji, kongresów, seminariów, sympozjów, zjazdów, stacjonarnych i korespondencyjnych imprez szkoleniowych, organizowanie konkursów edukacyjnych lub rozrywkowych, organizowanie przyjęć, organizowanie spektakli, organizowanie wystaw z dziedziny kultury lub edukacji, usługi związane z organizowaniem i prowadzeniem dyskotek, informacja o imprezach rozrywkowych, informacja o rekreacji, organizowanie zabaw, organizowanie zawodów sportowych, prowadzenie parków rozrywki, publikowanie tekstów innych niż teksty reklamowe, informacja o rozrywce, usługi związane z organizowaniem imprez karaoke, obsługa pól golfowych, wypożyczanie sprzętu sportowego, **43** biura zakwaterowania w hotelach i pensjonatach, usługi hotelarskie w pełnym zakresie, rezerwacja miejsc w hotelach, rezerwacja kwater na pobyt czasowy, wynajmowanie pomieszczeń na pobyt czasowy, wynajmowanie sal na posiedzenia, hotele, motele, domy turystyczne, pensjonaty, organizowanie przyjęć okolicznościowych, zarządzanie hotelami.

(111) **227685** (220) 2009 01 30 (210) 351436
 (151) 2010 03 12 (441) 2009 05 11
 (732) DOMINIUM Dariusz Kowalczyk, Elbląg, PL.
 (540)



Kolor znaku: czarny, żółty i jego odcienie
 (531) 26.4.3, 26.11.1, 27.5.1, 29.1.12

(510), (511) **35** hurtowa i detaliczna sprzedaż artykułów fryzjersko-kosmetycznych.

(111) **227686** (220) 2009 01 30 (210) 351468
 (151) 2010 03 16 (441) 2009 05 11
 (732) Laboratorium Kosmetyczne Dr Irena Eris Spółka Akcyjna, Piaseczno, PL.
 (540) ZNAMY SIĘ

(510), (511) **03** kosmetyki; kremy do twarzy i do ciała, emulsje do twarzy i do ciała, płyny do twarzy i do ciała, żele do twarzy i do ciała, pianki do twarzy i do ciała, oliwki i balsamy do skóry, środki do mycia i pielęgnacji stóp; mydła; środki do mycia i kąpiele; środki do mycia i pielęgnacji włosów, szampony, balsamy do włosów, odżywki do włosów, kremy do włosów, emulsje do włosów, płyny do włosów, żele do włosów, pianki do włosów; środki perfumeryjne; perfumy;

wody toaletowe i kolońskie; olejki eteryczne, dezodoranty i antyperspiranty, środki do makijażu i demakijażu, fluidy, środki do pielęgnacji i malowania ust; środki do pielęgnacji i malowania paznokci; środki do higieny intymnej; środki do opalania i chroniące przed promieniowaniem ultrafioletowym; środki do samoopalania; środki do depilacji; pudry do makijażu, pudry do kąpiele, pudry higieniczne; środki do pielęgnacji zębów i jamy ustnej, przybory toaletowe, pianki do golenia, żele do golenia, balsamy po goleniu, **05** produkty i preparaty lecznicze do pielęgnacji skóry; kremy do twarzy i do ciała do celów leczniczych, emulsje do twarzy i do ciała do celów leczniczych, płyny do twarzy i do ciała do celów leczniczych, żele do twarzy i do ciała do celów leczniczych, pianki do twarzy i do ciała do celów leczniczych, oliwki i balsamy lecznicze do stóp, sole do kąpiele do celów medycznych; preparaty do kąpiele leczniczych, preparaty medyczne w postaci leczniczych kremów, emulsji, płynów, żeli, oliwek i balsamów dla skóry alergicznej i wrażliwej, skóry suchej, skóry trądzikowej, skóry z problemami naczynkowymi, skóry z trądzikiem różowatym, skóry z przebarwieniami, skóry po zabiegach onkologicznych, skóry napromieniowanej po radioterapii, skóry z problemami łuszczykowymi, skóry dla kobiet w/lub po ciąży, preparaty lecznicze dla skóry dzieci, preparaty dla skóry atopowej, produkty lecznicze do skóry głowy, produkty lecznicze do włosów, preparaty witaminowe, substancje dietetyczne do celów leczniczych, suplementy diety do celów leczniczych, suplementy diety wspomagające odchudzanie do celów leczniczych; herbaty ziołowe.

(111) **227687** (220) 2009 02 02 (210) 351522
 (151) 2010 05 07 (441) 2009 05 11
 (732) „DOMINUS” Spółka z ograniczoną odpowiedzialnością, Koszalin, PL.
 (540)



Kolor znaku: niebieski, biały

(531) 10.3.10, 10.3.11, 27.5.1, 29.1.12

(510), (511) **08** brzytwy, dłuta, dziadki do orzechów, krajarki nieelektryczne, narzędzia i wyroby nożownicze nie występujące w innych klasach, nożyce i nożyczki nie występujące w innych klasach, otwieracze do puszek nieelektryczne, ręczne narzędzia AGD nieelektryczne, szczypce nie występujące w innych klasach, sztućce, toporki do lodu, wykrajarki do pizzy nieelektryczne, **20** meble, meble ogrodowe, meble metalowe, meble z tworzyw sztucznych, meble ratanowe, meble wiklinowe, meble turystyczne, poduchy do mebli ogrodowych, wyroby z drewna, korka, trzciny, wikliny, rogu, kości, kości słoniowej, fiszbinu, muszli, bursztynu, macicy perłowej, sepiolitu, imitacji tych surowców i tworzyw sztucznych-nie ujęte w innych klasach a stanowiące elementy wyposażenia wnętrz, **21** przybory kuchenne i gospodarstwa domowego zawarte w tej klasie, pojemniki, wyroby szklane, porcelanowe i ceramiczne nie występujące w innych klasach, butelki, cukierniki, czajniki i czajniczki, deski do krojenia, deski do prasowania, dozowniki, dzbanki, ekspresy do kawy i herbaty nieelektryczne, formy do ciasta, foremki do lodu, garnki kuchenne, gąbki kuchenne, lodówki przenośne nieelektryczne, łopatkki do ciasta, otwieracze do butelek, serwetniki, serwisy kuchenne, stojaki do kafelek, suszarki do naczyń, suszarki do bielizny, szczotki i zmiotki, termosy, wazony, wiadra i wiaderka.

(111) **227688** (220) 2009 02 02 (210) 351523
 (151) 2010 05 07 (441) 2009 05 11
 (732) „DOMINUS” Spółka z ograniczoną odpowiedzialnością, Koszalin, PL.
 (540) DOMINUS

(510), (511) **08** brzytwy, dłuta, dziadki do orzechów, krajarki nieelektryczne, narzędzia i wyroby nożownicze nie występujące w innych klasach, nożyce i nożyczki nie występujące w innych klasach, otwieracze do puszek nieelektryczne, ręczne narzędzia AGD nieelektryczne, szczypce nie występujące w innych klasach, sztućce, toporki do lodu, wykrajarki do pizzy nieelektryczne, **20** meble, meble ogrodowe, meble metalowe, meble z tworzyw sztucznych, meble ratanowe, meble wiklinowe, meble turystyczne, poduchy do mebli

ogrodowych, wyroby z drewna, korka, trzciny, wikliny, rogu, kości, kości stoniowej, fiszbinu, muszli, bursztynu, macicy perłowej, sepionu, imitacji tych surowców i tworzyw sztucznych-nie ujęte w innych klasach a stanowiące elementy wyposażenia wnętrz, **21** przybory kuchenne i gospodarstwa domowego zawarte w tej klasie, pojemniki, wyroby szklane, porcelanowe i ceramiczne nie występujące w innych klasach, butelki, cukiernice, czajniki i czajniczki, deski do krojenia, deski do prasowania, dozowniki, dzbanki, ekspresy do kawy i herbaty nieelektryczne, formy do ciasta, foremki do lodu, garnki kuchenne, gąbki kuchenne, lodówki przenośne nieelektryczne, łopatkę do ciasta, otwieracze do butelek, serwetniki, serwisy kuchenne, stojaki do karafek, suszarki do naczyń, suszarki do bielizny, szczotki i zmiotki, termosy, wazony, wiadra i wiaderka.

(111) **227689** (220) 2009 02 13 (210) 352004
(151) 2010 03 26 (441) 2009 05 25
(732) JAMIR S.A., Gdańsk, PL.

(540) JAMIR

(510), (511) **31** produkty rolne, ogrodnicze, leśne oraz ziarna, nasiona, sadzonki, sadzonki wierzby energetycznej, faszyna, zrębki drewniane, **35** usługi sprzedaży detalicznej, hurtowej i za pośrednictwem Internetu opałem, maszynami i urządzeniami rolniczymi oraz narzędziami rolniczymi ręcznymi, pojazdami, urządzeniami grzewczymi i suszarnianymi, maszynami i urządzeniami specjalistycznymi, produktami rolnymi, ogrodniczymi i leśnymi, towarami wielobranżowymi przydatnymi w rolnictwie, **44** usługi związane z rolnictwem, ogrodnictwem i leśnictwem, projektowanie i zakładanie plantacji wierzby energetycznej, usługi pielęgnacyjne nasadzeń.

(111) **227690** (220) 2009 02 13 (210) 352060
(151) 2010 04 21 (441) 2009 05 25
(732) F.H.U. „DOBRZYŃSKI” Marcin Wilk, Tarnobrzeg, PL.

(540) TELEOBIADK

(510), (511) **41** organizowanie imprez plenerowych, organizowanie przyjęć, organizowanie konferencji, zjazdów, konkursów, zawodów sportowych, **43** obsługa gastronomiczna z własnym zapleczem, produktami i transportem, bary szybkiejobsługi, kafeterie, kawiarnie, restauracje, stołówki, restauracje samoobsługowe, usługi barowe, wypożyczanie krzeseł, stołów, bielizny stołowej, szklanych naczyń, zastawy stołowej, hotele, motele, pensjonaty.

(111) **227691** (220) 2009 07 24 (210) 358641
(151) 2010 07 01 (441) 2009 10 26
(732) Robert Podskarbi-Fayette, Warszawa, PL.
(540)



Kolor znaku: czarny, czerwony, biały

(531) 26.4.2, 27.5.1, 29.1.13

(510), (511) **36** zbiórka funduszy na cele dobroczynne, **41** edukacja, organizowanie i prowadzenie konferencji, kształcenie praktyczne, pisanie i publikowanie tekstów innych niż teksty reklamowe, publikacje elektroniczne, **44** kliniki medyczne.

(111) **227692** (220) 2009 02 26 (210) 352610
(151) 2010 05 05 (441) 2009 06 08

(732) GROHE Polska Spółka z ograniczoną odpowiedzialnością, Warszawa, PL.

(540) Oryginalność zawsze na fali... designu, jakości i technologii

(510), (511) **09** urządzenia elektrotechniczne stosowane w urządzeniach oświetleniowych, grzejnych, chłodniczych, do suszenia, wentylacyjnych, wodociągowych i sanitarnych, **11** urządzenia oświetleniowe, grzejne, chłodnicze, do suszenia, wentylacyjne, wodociągowe i sanitarne, armatura do urządzeń rurowodowych przygotowywania

cieplej wody, kąpielowych, prysznicowych, pralniczych i klozetowych, **21** drobny sprzęt gospodarstwa domowego, przybory kuchenne oraz pojemniki (nie z metali szlachetnych i nie platerowane).

(111) **227693** (220) 2009 03 03 (210) 352838
(151) 2010 03 19 (441) 2009 06 08
(732) „Benefit” Adam Raczkowski, Wrocław, PL.
(540)



Muumi

Kolor znaku: biały, czarny, różowy, czerwony, brązowy, niebieski, żółty, zielony, różowy, pomarańczowy

(531) 3.4.1, 3.4.2, 27.5.1, 29.1.15

(510), (511) **29** mleko, wyroby serowe, produkty mleczne, rodzynki, suszone owoce, **30** cukier, czekolada, kakao, wyroby cukiernicze i piekarskie, bakalie, orzechy.

(111) **227694** (220) 2009 03 06 (210) 353027
(151) 2010 04 06 (441) 2009 06 08
(732) Zakład RPOL Roman Polit, Mielec, PL.
(540)

speedcook

(531) 26.1.5, 26.4.3, 27.5.1

(510), (511) **07** elektryczne urządzenia kuchenne, ręczne narzędzia o napędzie elektrycznym i pneumatycznym, części zamienne do urządzeń nie zawartych w innej klasie, **11** wymienniki ciepła, kurki i zawory termostatyczne, grzejniki elektryczne i centralnego ogrzewania, elektryczne urządzenia do palenia i parzenia kawy, elektryczny sprzęt kuchenny, **35** usługi sprzedaży wyposażenia kuchni i sprzętu kuchennego oraz artykułów gospodarstwa domowego.

(111) **227695** (220) 2009 03 06 (210) 353028
(151) 2010 03 31 (441) 2009 06 08
(732) Zakład RPOL Roman Polit, Mielec, PL.
(540)

Rpol

(531) 26.4.4, 27.5.1

(510), (511) **07** elektryczne maszyny i urządzenia do prania i czyszczenia, elektryczne urządzenia kuchenne, obrabiarki do metalu, ręczne narzędzia o napędzie elektrycznym i pneumatycznym, elektryczne maszyny do obróbki mechanicznej i plastycznej metali, maszyny rolnicze, urządzenia do wulkanizacji, części zamienne do maszyn nie zawartych w innej klasie, **11** wymienniki ciepła, kurki i zawory termostatyczne, grzejniki elektryczne i centralnego ogrzewania, elektryczne urządzenia do palenia i parzenia kawy, elektryczny sprzęt kuchenny, armatura regulacyjna do urządzeń wodnych lub gazowych oraz przewodów wodnych lub gazowych, światła do pojazdów, instalacje i aparatura sanitarna, **17** wyroby z tworzyw sztucznych nie zawarte w innej klasie; wyroby gumowe nie zawarte w innej klasie.

(111) **227696** (220) 2009 03 09 (210) 353113
(151) 2010 05 07 (441) 2009 06 22
(732) Sagra Technology Spółka z ograniczoną odpowiedzialnością, Szczecin, PL.

(540) MAPLOOK

(510), (511) **09** programy komputerowe [software ładowalny], **35** wyszukiwanie w komputerowych bazach danych, outsourcing [doradztwo handlowe].(111) **227697** (220) 2009 03 10 (210) 353182
(151) 2010 05 06 (441) 2009 06 22(732) Akzo Nobel Coatings International B.V., Arnhem, NL.
(540)

(531) 25.1.9, 26.4.1, 26.13.1, 27.5.1

(510), (511) **02** farby, pokosty, lakiery; produkty wysuszające łączone z preparatami utwardzająco-wysuszającymi, rozcieńczalniki, produkty koloryzujące, wszystkie stosowane jako dodatki do farb, pokostów i lakierów; środki antykorozyjne i zabezpieczające drewno.(111) **227698** (220) 2009 03 13 (210) 353324
(151) 2010 04 21 (441) 2009 06 22

(732) Przedsiębiorstwo Produkcyjno-Usługowo-Handlowe „VOIGT” Spółka z o.o., Zabrze, PL.

(540) NANO ORANGE VC 241

(510), (511) **01** preparaty antystatyczne inne niż do użytku domowego, **03** preparaty antystatyczne do celów domowych, olejkieteryczne, preparaty do mycia, zapachowe preparaty myjące do powierzchni wodoodpornych.(111) **227699** (220) 2009 03 18 (210) 353495
(151) 2010 05 04 (441) 2009 06 22

(732) Zbigniew Sroczyński, Kęty, PL.

(540)



Kolor znaku: czarny, czerwony, biały

(531) 27.5.1, 29.1.13

(510), (511) **34** gilzy papierosowe.(111) **227700** (220) 2009 03 31 (210) 354050
(151) 2010 04 27 (441) 2009 07 06

(732) VITAL Izabela Hryhorowicz, Piłchowo, PL.

(540)



Kolor znaku: niebieski i jego odcienie, czerwony

(531) 27.5.1, 29.1.12

(510), (511) **35** sprzedaż wód źródlanych, sprzedaż wód źródlanych z dystrybutorów wód mineralnych, sprzedaż dystrybutorów wód mineralnych, **39** dystrybucja wody do picia, wypożyczenie dystrybutorów schładzających i podgrzewających wodę do picia.(111) **227701** (220) 2009 04 01 (210) 354123
(151) 2010 05 11 (441) 2009 07 06

(732) PEPCO Poland Spółka z ograniczoną odpowiedzialnością, Poznań, PL.

(540)



Kolor znaku: niebieski, biały, pomarańczowy, brązowy

(531) 9.7.1, 9.7.5, 27.5.1, 29.1.14

(510), (511) **14** akcesoria do ubrań: biżuteria, bransoletki, breloczki, broszki jako biżuteria, kolczyki, ozdoby, spinki do krawatów, spinki do mankietów, łańcuszki do zegarków, **25** ubrania, bielizna osobista, buty, nakrycia głowy, paski do spodni.(111) **227702** (220) 2009 04 01 (210) 354124
(151) 2010 05 11 (441) 2009 07 06

(732) PEPCO Poland Spółka z ograniczoną odpowiedzialnością, Poznań, PL.

(540)



Kolor znaku: ciemnopomarańczowy, biały, brązowy, pomarańczowy

(531) 26.1.1, 27.5.1, 29.1.14

(510), (511) **14** akcesoria do ubrań: biżuteria, bransoletki, breloczki, broszki jako biżuteria, kolczyki, ozdoby, spinki do krawatów, spinki do mankietów, łańcuszki do zegarków, **25** ubrania, bielizna osobista, buty, nakrycia głowy, paski do spodni.(111) **227703** (220) 2009 04 01 (210) 354126
(151) 2010 05 11 (441) 2009 07 06

(732) PEPCO Poland Spółka z ograniczoną odpowiedzialnością, Poznań, PL.

(540)



Kolor znaku: różowy, biały, pomarańczowy, brązowy

(531) 9.1.10, 27.5.1, 29.1.14

(510), (511) **14** akcesoria do ubrań: biżuteria, bransoletki, breloczki, broszki jako biżuteria, kolczyki, ozdoby, spinki do krawatów, spinki do mankietów, łańcuszki do zegarków, **25** ubrania, bielizna osobista, buty, nakrycia głowy, paski do spodni.(111) **227704** (220) 2009 04 01 (210) 354127
(151) 2010 05 11 (441) 2009 07 06

(732) PEPCO Poland Spółka z ograniczoną odpowiedzialnością, Poznań, PL.

(540)



Kolor znaku: biały, zielony, żółty

(531) 8.7.11, 27.5.1, 29.1.13

(510), (511) **02** barwniki do jajek wielkanocnych i jajek dekoracyjnych, **20** figurki (statuetki) z drewna, wosku lub tworzyw sztucznych: kurczaki, zające, baranki wielkanocne, wyroby z wikliny: koszyki wielkanocne, **21** wyroby z porcelany, wyroby ceramiczne: kurczaki, zające, baranki wielkanocne.

(111) **227705** (220) 2009 04 27 (210) 355135
 (151) 2010 05 18 (441) 2009 08 03
 (732) Destylernia „POLMOS” w Krakowie Spółka Akcyjna, Kraków, PL.
 (540)



(531) 9.1.9, 25.1.15, 27.5.1
 (510), (511) **33** napoje alkoholowe.

(111) **227706** (220) 2009 04 27 (210) 355201
 (151) 2010 05 17 (441) 2009 08 03
 (732) Comfort Collection Spółka z ograniczoną odpowiedzialnością, Piecki, PL.
 (540)

COMFORT
 COLLECTION

(531) 27.5.1
 (510), (511) **20** meble.

(111) **227707** (220) 2009 04 27 (210) 355205
 (151) 2010 05 17 (441) 2009 08 03
 (732) „Axel Springer Polska” Spółka z ograniczoną odpowiedzialnością, Warszawa, PL.
 (540) Senbolika.pl

(510), (511) **16** papier i artykuły papiernicze, publikacje drukowane, książki, dzienniki, czasopisma, periodyki, inne wydawnictwa prasowe i reklamowe w tym druki, foldery, afisze, prospekty, katalogi, broszury, naklejki i nalepki, kalendarze, papeteria, galanteria papiernicza, materiały piśmienne, artykuły biurowe; materiały szkoleniowe i instruktażowe, **35** usługi promocyjne i reklamowe za pośrednictwem Internetu, systematyzacja i kompilacja informacji dla potrzeb baz danych, zarządzanie bazami danych; usługi agencji artystycznych, **38** usługi portalu internetowego obejmujące przesyłanie za pośrednictwem Internetu informacji tekstowych, obrazowych i dźwiękowych; usługi agencji informacyjnych.

(111) **227708** (220) 2009 04 27 (210) 355206
 (151) 2010 05 17 (441) 2009 08 03
 (732) „Axel Springer Polska” Spółka z ograniczoną odpowiedzialnością, Warszawa, PL.
 (540) Senbolika.com

(510), (511) **16** papier i artykuły papiernicze, publikacje drukowane, książki, dzienniki, czasopisma, periodyki, inne wydawnictwa prasowe i reklamowe w tym druki, foldery, afisze, prospekty, katalogi, broszury, naklejki i nalepki, kalendarze, papeteria, galanteria papiernicza, materiały piśmienne, artykuły biurowe; materiały szkoleniowe i instruktażowe, **35** usługi promocyjne i reklamowe za pośrednictwem

Internetu, systematyzacja i kompilacja informacji dla potrzeb baz danych, zarządzanie bazami danych, usługi agencji artystycznych, **38** usługi portalu internetowego obejmujące przesyłanie za pośrednictwem Internetu informacji tekstowych, obrazowych i dźwiękowych; usługi agencji informacyjnych.

(111) **227709** (220) 2009 04 27 (210) 355207
 (151) 2010 05 17 (441) 2009 08 03
 (732) „Axel Springer Polska” Spółka z ograniczoną odpowiedzialnością, Warszawa, PL.
 (540)

SENBOLIKA
 SYMBOLIKA TWOICH SNÓW

Kolor znaku: czarny, biały, niebieski

(531) 1.7.6, 1.7.20, 27.5.1, 29.1.13

(510), (511) **16** papier i artykuły papiernicze, publikacje drukowane, książki, dzienniki, czasopisma, periodyki, inne wydawnictwa prasowe i reklamowe w tym druki, foldery, afisze, prospekty, katalogi, broszury, naklejki i nalepki, kalendarze, papeteria, galanteria papiernicza, materiały piśmienne, artykuły biurowe; materiały szkoleniowe i instruktażowe, **35** usługi promocyjne i reklamowe za pośrednictwem Internetu, systematyzacja i kompilacja informacji dla potrzeb baz danych, zarządzanie bazami danych, **38** usługi portalu internetowego obejmujące przesyłanie za pośrednictwem Internetu informacji tekstowych, obrazowych i dźwiękowych; usługi agencji informacyjnych i artystycznych.

(111) **227710** (220) 2009 04 27 (210) 355208
 (151) 2010 05 17 (441) 2009 08 03
 (732) „Axel Springer Polska” Spółka z ograniczoną odpowiedzialnością, Warszawa, PL.
 (540) Senbolika

(510), (511) **16** papier i artykuły papiernicze, publikacje drukowane, książki, dzienniki, czasopisma, periodyki, inne wydawnictwa prasowe i reklamowe w tym druki, foldery, afisze, prospekty, katalogi, broszury, naklejki i nalepki, kalendarze, papeteria, galanteria papiernicza, materiały piśmienne, artykuły biurowe, materiały szkoleniowe i instruktażowe, **35** usługi promocyjne i reklamowe za pośrednictwem Internetu, systematyzacja i kompilacja informacji dla potrzeb baz danych, zarządzanie bazami danych, usługi agencji artystycznych, **38** usługi portalu internetowego obejmujące przesyłanie za pośrednictwem Internetu informacji tekstowych, obrazowych i dźwiękowych; usługi agencji informacyjnych.

(111) **227711** (220) 2007 04 20 (210) 324244
 (151) 2010 05 06 (441) 2007 07 23
 (732) „LAGUNA” Tadeusz Ustarbowski i Sylwester Rekowski Spółka Jawna, Łebcz, PL.
 (540)



Kolor znaku: czarny, czerwony, niebieski, biały, złoty, brązowy

(531) 3.9.1, 25.1.5, 26.1.2, 27.5.1, 29.1.15

(510), (511) **29** ryby świeże, gotowane, smażone, opiekane, wędzone, marynowane, solone, mrożone, przetwory z ryb świeżych, gotowanych, smażonych, opiekanych, wędzonych, marynowanych, solonych, mrożonych, **35** promocja i reklama ryb i przetworów z ryb świeżych, gotowanych, smażonych, opiekanych, wędzonych, marynowanych, solonych, mrożonych, zgrupowanie na rzecz osób trzech różnych asortymentów ryb świeżych, gotowanych, smażonych, opiekanych, wędzonych, marynowanych, solonych, mrożonych, przetworów z ryb świeżych, gotowanych, smażonych, opiekanych,

wędzonych, marynowanych, solonych, mrożonych, pozwalające nabywcy wygodnie je oglądać i kupować w opakowaniach jednostkowych lub w opakowaniach zbiorowych w sklepie rybnym, spożywczym wielobranżowym lub supermarkecie, w sklepie fabrycznym lub w ofercie bezpośredniej, handel obwoźny rybami świeżymi, gotowanymi, smażonymi, opiekany, wędzonymi, marynowanymi, solonymi, mrożonymi, **39** usługi konfekcjonowania ryb świeżych, gotowanych, smażonych, opiekanych, wędzonych, marynowanych, solonych, mrożonych, usługi składowania i transportu chłodniczego ryb świeżych, gotowanych, smażonych, opiekanych, wędzonych, marynowanych, solonych, mrożonych, **40** usługi na rzecz osób trzecich w zakresie mrożenia, gotowania, smażenia, solenia, wędzenia powierzchni ryb oraz przerobu ryb na produkty lub półprodukty finalne, **43** usługi żywieniowe w lokalach gastronomicznych, klubach i miejscach zbiorowego zgromadzenia się ludzi w oparciu o dostawę różnych asortymentów ryb świeżych, gotowanych, smażonych, opiekanych, wędzonych, marynowanych, solonych, mrożonych, przetworów z ryb świeżych, gotowanych, smażonych, opiekanych, wędzonych, marynowanych, solonych, mrożonych do punktów i lokali gastronomicznych, usługi kateringowe różnych asortymentów ryb wędzonych i przetworów z ryb wędzonych.

(111) **227712** (220) 2008 05 07 (210) 340550
 (151) 2010 03 30 (441) 2008 08 18
 (732) DERYA Spółka z ograniczoną odpowiedzialnością, Tychy, PL.
 (540)



Kolor znaku: ciemnoniebieski

(531) 26.13.25, 27.5.1, 29.1.4
 (510), (511) **07** maszyny i urządzenia intrologatorskie, w tym oklejarki, intrologatorskie linie zbierająco-szyjące, falcerki, gilotyny, trójnoże, wiertarki do papieru, maszyny foliujące, maszyny drukujące, **16** materiały intrologatorskie, w tym drut intrologatorski, kleje intrologatorskie, **35** pośrednictwo handlowe w zakresie maszyn i urządzeń poligraficznych, **37** naprawy i usługi serwisowe maszyn i urządzeń intrologatorskich oraz maszyn drukujących.

(111) **227713** (220) 2008 05 20 (210) 341172
 (151) 2010 03 31 (441) 2008 09 01
 (732) Dariusz Dybaś, Warszawa, PL.
 (540) maxim

(510), (511) **43** usługi zaopatrzenia w żywność i napoje, usługi świadczone przez osoby lub instytucje zajmujące się przygotowaniem żywności lub napojów do konsumpcji, przygotowywanie dań (żywność i napoje) na zamówienie oraz ich dostawa, usługi gastronomiczne, usługi barowe, bary szybkiej obsługi-snack bary, puby, piwiarnie, winiarnie, stołówki, kafeterie, kawiarnie, restauracje, restauracje samoobsługowe, usługi wynajmowania sal na posiedzenia, wypożyczanie konstrukcji przenośnych, wypożyczanie namiotów, wypożyczanie kszeseli, stołów, bielizny stołowej i szklanej zastawy stołowej, żłobki dla dzieci, domy dla ludzi w podeszłym wieku, domy opieki dla osób w podeszłym wieku, pensjonaty dla zwierząt.

(111) **227714** (220) 2008 06 02 (210) 341624
 (151) 2010 05 12 (441) 2008 09 15
 (732) Zakład Elementów i Systemów Automatyki Przemysłowej MIKROB Spółka Akcyjna, Ostrzeszów, PL.
 (540) MIKROS

(510), (511) **09** programy komputerowe.

(111) **227715** (220) 2008 07 17 (210) 343691
 (151) 2010 03 18 (441) 2008 10 27
 (732) „VERCO” Spółka z ograniczoną odpowiedzialnością, Warszawa, PL.

(540) Apteka przyjazna dzieciom
 (510), (511) **03** kosmetyki, **05** leki, **10** butelki dla niemowląt.

(111) **227716** (220) 2008 08 25 (210) 345268
 (151) 2010 03 17 (441) 2008 12 08

(732) „PRESSPUBLICA” Spółka z ograniczoną odpowiedzialnością, Warszawa, PL.

(540) Rzeczpospolita prawna
 (510), (511) **09** programy komputerowe, publikacje, informacje i bazy danych zapisane na magnetycznych, optycznych, elektronicznych nośnikach informacji, płyty i dyski z nagraniami, elektroniczne bazy danych aktów prawnych, **16** atlasy, albumy, broszury, druki, dzienniki, gazety, książki, czasopisma, fotografie, poradniki, publikacje, materiały szkoleniowe i instruktażowe, **35** doradztwo w sprawach gospodarczych, promocja i reklama osób trzecich, w tym z wykorzystaniem Internetu, telewizji, prasy, **36** doradztwo w sprawach finansowych, ubezpieczeniowych i podatkowych, **41** publikowanie tekstów innych niż teksty reklamowe, publikacja elektroniczna on-line książek, druków, dzienników, czasopism, gazet, fotografii, poradników, publikacji, broszur, materiałów szkoleniowych i instruktażowych, **42** konwersja danych lub dokumentów na formę elektroniczną, tworzenie, powielanie i udostępnianie baz danych informacji, **45** badania i porady prawne.

(111) **227717** (220) 2008 11 25 (210) 349058
 (151) 2010 03 18 (441) 2009 03 02
 (732) Kisan Spółka z ograniczoną odpowiedzialnością, Piaseczno, PL.
 (540)



Kolor znaku: czarny, czerwony

(531) 24.17.1, 26.1.1, 27.5.1, 29.1.12
 (510), (511) **06** metalowe przewody, rury i rurki do: centralnego ogrzewania, wentylacji, klimatyzacji, wodociągowej, drenażowej, ciśnieniowej; metalowe elementy do rur: kolanka, króćce, złączki, rozgałęźniki, zaciski, metalowa armatura do przewodów, metalowe rurociągi zasilające; metalowe słupy-elementy konstrukcji, śruby metalowe, metalowe pojemniki do pakowania, skrzynie i skrzynki narzędziowe (puste), **08** narzędzia do cięcia i przycinania rur, **11** urządzenia, części i podzespoły do instalacji: grzewczych, CO, wodnych, sanitarnych, chłodniczych, wentylacyjnych, klimatyzacyjnych, parowych, automatycznego podlewania, uzdatniania wody, urządzenia wodno-kanalizacyjne, **17** niemetalowe uszczelki do przewodów i rur, w tym uszczelnienia wodoodporne, niemetalowe złącza i złączki do rur, niemetalowa armatura do przewodów i rur, osłony niemetalowe do rur, **35** pośrednictwo handlowe, usługi agencji importowo-eksportowej oraz kompletacji dostaw; prowadzenie sklepu internetowego w zakresie wyposażenia instalacji: ogrzewania, wodnych, wentylacyjnych, klimatyzacyjnych, parowych, automatycznego podlewania i uzdatniania wody, **37** usługi instalacyjne, montażowe, rozruchowe, serwisowe w zakresie branż: wodociągowej, sanitarnej, ogrzewania, wentylacji i klimatyzacji, automatyki, elektroenergetyki, sterowania oraz wizualizacji procesów technologicznych i nadzoru technicznego; budowa i konserwacja rurociągów, **41** organizowanie i prowadzenie szkoleń zawodowych w zakresie: instalacji wodnych, sanitarnych, ogrzewania, wentylacji, klimatyzacji, organizowanie sympozjów, publikowanie książek, **42** opracowywanie projektów technicznych instalacji sanitarnych i ogrzewania; badania techniczne, ekspertyzy inżynierskie, doradztwo budowlane, architektura; opracowywanie programów komputerowych.

(111) **227718** (220) 2008 12 08 (210) 349650
 (151) 2010 03 23 (441) 2009 03 16
 (732) Usługi Remontowo-Instalacyjne Krzysztof Puchowski, Bydgoszcz, PL.
 (540)

BULOGER

(531) 27.5.1
 (510), (511) **35** usługi sprzedaży drewna, materiałów budowlanych i sprzętu sanitarnego, **37** usługi budowlane, naprawy artykułów użytku osobistego i domowego, **44** usługi związane z uprawą roślin, zagospodarowanie terenów zieleni.

(111) **227719** (220) 2008 12 17 (210) 350089
 (151) 2010 02 03 (441) 2009 03 30
 (732) Grupa Kościuszko „Polskie Jadło” S.A., Kraków, PL.

(540) polskie jadro pierogi na sztuki
 (510), (511) **29** mięso, potrawy na bazie mięsa, ryby, potrawy na bazie ryb, jaja, potrawy na bazie jaj, drób, dziczyzna, ekstrakty mięsne, ekstrakty konserwowane, suszone i gotowane owoce oraz warzywa, galaretki, dżemy, kompoty, mleko, produkty mleczne, oleje i tłuszcze jadalne, sałatki warzywne, wędliny, zupy, pasztety, flaki, **30** kawa, herbata, kakao, cukier, ryż, tapioka, sago, kawa nienaturalna, mąka i produkty zbożowe, potrawy na bazie mąki, chleb, wyroby cukiernicze, słodczyce, lody, miód, melasa (syrupy), drożdże, proszek do pieczenia, sól, musztarda, ocet, sosy (przyprawy), lód, **31** produkty rolne, produkty ogrodnicze, produkty leśne, oraz ziarna nie ujęte w innych klasach, **35** reklamowanie, organizacja i uruchamianie sieci gastronomicznych, zgrupowanie na rzecz osób trzecich różnych towarów pozwalającego nabywcy wygodnie je oglądać i kupować w hurtowni i sklepie z artykułami spożywczymi, **43** usługi zaopatrzenia w żywność i napoje, tymczasowe zakwaterowanie, prowadzenie restauracji, prowadzenie kawiarni, prowadzenie barów, catering.

(111) **227720** (220) 2009 01 22 (210) 350240
 (151) 2010 05 05 (441) 2009 04 27
 (732) FORMASTER SPÓŁKA AKCYJNA, Kielce, PL.

(540) ignorujesz-chorujesz
 (510), (511) **11** filtry do wody pitnej.

(111) **227721** (220) 2008 12 22 (210) 350292
 (151) 2010 03 09 (441) 2009 03 30
 (732) „TAGO” Przedsiębiorstwo Przemysłu Cukierniczego Tadeusz Gołębiowski, Ciemne, PL.
 (540)



Kolor znaku: biały, niebieski, żółty, czerwony, kremowy
 (531) 9.1.10, 25.1.15, 26.4.4, 26.13.25, 27.5.1, 29.1.15
 (510), (511) **30** pieczywo cukiernicze trwałe, ciastka, ciasteczka, wyroby cukiernicze.

(111) **227722** (220) 2009 01 02 (210) 350533
 (151) 2010 03 12 (441) 2009 04 14
 (732) Grażyna Zboralska, Warszawa, PL.

(540) KOMPAS MŁODEJ SZTUKI
 (510), (511) **35** usługi w zakresie zarządzania działalnością artystyczną, usługi reklamowe, usługi rozpowszechniania materiałów i ogłoszeń reklamowych, usługi organizowania wystaw w celach handlowych lub reklamowych, promocja sprzedaży dla osób trzecich, **36** usługi w zakresie operacji finansowych, pośrednictwo w zakresie spraw finansowych, wycena antyków, wycena dzieł sztuki, **41** usługi w zakresie informacji o imprezach rozrywkowych, organizowanie i obsługa konferencji, organizowanie i obsługa kongresów, usługi w zakresie impresariatu artystycznego, organizowanie wystaw z dziedziny kultury lub edukacji, usługi w zakresie organizowania imprez rozrywkowych, usługi w zakresie organizowania imprez okolicznościowych, usługi w zakresie realizacji spektakli, publikowanie tekstów innych niż reklamowe, publikowanie książek, usługi mikro-wydawnicze, produkcja filmów.

(111) **227723** (220) 2009 01 09 (210) 350672
 (151) 2010 03 02 (441) 2009 04 14
 (732) BROS Krzysztof Ostapowicz, Białystok, PL.

(540)



Kolor znaku: czerwony, biały

(531) 26.4.2, 27.5.1, 29.1.12

(510), (511) **16** papier, tektura i wyroby z tych materiałów nie ujęte w innych klasach, druki, materiały fotograficzne i introligatorskie, materiały piśmienne, materiały z tworzyw sztucznych do pakowania nie ujęte w innych klasach, materiały szkoleniowe i instruktażowe z wyjątkiem aparatów, czcionki drukarskie, matryce, katalogi, publikacje, ulotki reklamowe, broszury, gazety i czasopisma, książki, kalendarze, kalendarze z kartkami do zdzierania, plakaty i reklamy, **35** usługi w zakresie zarządzania i administrowania w działalności handlowej, usługi w zakresie rejestracji, transkrypcji, składu, kompilacji i systematyzacji informacji, usługi w zakresie pozyskiwania i systematyzacji danych do komputerowych baz danych, usługi w zakresie komputerowego zarządzania plikami i bazami danych, usługi w zakresie wyszukiwania informacji na rzecz osób trzecich; usługi w zakresie reklamy oraz rozpowszechniania, dystrybucji i uaktualniania materiałów i ogłoszeń reklamowych, usługi w zakresie publikacji tekstów reklamowych, usługi w zakresie reklamy za pośrednictwem sieci komputerowej, usługi w zakresie wynajmowania powierzchni na cele reklamowe, **38** usługi w zakresie ogłoszeń elektronicznych, usługi poczty elektronicznej, usługi w zakresie przesyłania elektronicznych informacji tekstowych i obrazowych, **39** informacja o magazynowaniu i usługi w zakresie magazynowania dokumentów i elektronicznych nośników danych, **41** usługi w zakresie publikacji książek i tekstów innych niż teksty reklamowe; usługi w zakresie publikacji on-line książek i periodyków; usługi mikro-wydawnictw.

(111) **227724** (220) 2009 01 19 (210) 350964
 (151) 2010 03 03 (441) 2009 04 27
 (732) Bazy i Systemy Bankowe Spółka z ograniczoną odpowiedzialnością, Bydgoszcz, PL.
 (540)



Kolor znaku: ciemnoniebieski, zielony

(531) 3.13.1, 27.5.1, 29.1.12

(510), (511) **42** projektowanie, instalacje, konserwacja, aktualizacja oprogramowania komputerowego, projektowanie systemów komputerowych.

(111) **227725** (220) 2009 01 27 (210) 351289
 (151) 2010 04 20 (441) 2009 05 11

(732) Paszowski & Wspólnicy, Kancelaria Prawna, sp.k., Wrocław, PL.

(540)



Kolor znaku: czerwony, granatowy, czarny, szary

(531) 26.3.1, 26.11.1, 26.11.9, 27.5.1, 29.1.13

(510), (511) **45** usługi prawne.

(111) **227726** (220) 2009 02 02 (210) 351530
 (151) 2010 05 07 (441) 2009 05 11

(732) P.P.H.U. „ELGIR” Elżbieta Giruć, Kraków, PL.
(540)

Elgir Fashion

Kolor znaku: czarny, czerwony

(531) 27.5.1, 29.1.12

(510), (511) **25** odzież, koszule męskie.

(111) **227727** (220) 2009 02 10 (210) 351881
(151) 2010 04 20 (441) 2009 05 25

(732) Aleksandra Wanda Wierzbička, Warszawa, PL.

(540) KALINA JĘDRUSIK

(510), (511) **09** magnetyczne nośniki danych, płyty (dyski) z nagraniami, płyty fonograficzne, kasety, dyski, komputery, **16** książki, albumy, wydawnictwa, czasopisma, broszury, fotografie, materiały piśmienne, plakaty, afisze, **41** wszelkie publikacje on-line, organizowanie konkursów edukacyjnych i rozrywkowych, organizowanie imprez o charakterze edukacyjnym i kulturalnym, produkcja filmów i spektakli.

(111) **227728** (220) 2009 02 13 (210) 352037
(151) 2010 05 13 (441) 2009 05 25

(732) NORTH COAST Spółka Akcyjna, Pruszków, PL.

(540) North Coast

(510), (511) **29** bekon, koncentraty na bulionie, cebula konserwowa, chipsy ziemniaczane, chrupki ziemniaczane, daktyle, drób niezwy, dzemy, fasolka konserwowa, groszek konserwowy, grzyby konserwowane, dżem imbirowy, jogurty, owoce kandyzowane, kiełbasy, koncentrat pomidorowy na bulionie, konserwy z owocami, konserwy z warzywami, olej kukurydziany, marmolada, mięso solone, mięso wieprzowe, mleczne produkty, prażone owoce, olej słonecznikowy do celów spożywczych, olej z oliwek jadalny, oleje jadalne, oliwki konserwowane, owoce konserwowane, owoce konserwowane w alkoholu, owoce lukrowane, owoce puszkowane, przeciera pomidorowe, soki pomidorowe do celów kulinarnych, rodzynki, rosół, olej rzepakowy jadalny, sałatki owocowe, sałatki warzywne, ser, olej słonecznikowy do celów spożywczych, soczewica konserwowana, tłuszcz jadalny, szynka, trufle konserwowane, śmietana, sałatki z warzyw konserwowanych, warzywa puszkowane, wędliny, składniki do sporządzenia zup, **30** preparaty aromatyczne do żywności, biszkopty, bułeczki słodkie, chipsy, chleb, ciasta, ozdoby jadalne do ciast, ciasta mączne, ciasto w proszku, cukier, czekolada, napoje na bazie czekolady, herbata, herbatniki, wyroby z kakao, kanapki, kapary, ketchup, krakersy, kawa, sól kuchenna, mąka kukurydziana, kasza kuskus, lody, środki wiążące do lodów spożywczych, lody spożywcze w proszku, makaron nitki, makaron rurki, makaron paski, makarony, makarony spożywcze, mąka kukurydziana, mąka, miód, ocet, pieprz, pierożki Ravioli, pizze, placki, sosy z pomidorów, pralinki, przyprawy, ryż, sorbety lodowe, sosy, sosy do polewania deserów, sosy pomidorowe, spaghetti, tortilla, wanilina, wyroby cukiernicze, zagęszczacze stosowane przy gotowaniu produktów spożywczych, **31** kukurydza, **32** pastylki do napojów gazowanych, proszki do napojów gazowanych, preparaty do produkcji napojów, napoje bezalkoholowe, napoje gazowane, napoje izotoniczne, sok pomidorowy jako napoje, soki jabłkowe, soki owocowe, soki warzywne jako napoje, syropy do napojów, **33** aperitify, wino.

(111) **227729** (220) 2009 02 23 (210) 352433
(151) 2010 05 07 (441) 2009 06 08

(732) Mirosław Podeszwik, Świecie, PL.

(540) HOTEL BRAVO

(510), (511) **35** usługi reklamowe, usługi promocyjne, usługi w zakresie zarządzania w działalności handlowej, usługi administrowania działalności handlowej, usługi w zakresie prac biurowych, **41** usługi w zakresie organizowania i obsługi konferencji, kongresów oraz zjazdów, usługi w zakresie organizowania przyjęć i imprez rozrywkowych; usługi związane z organizowaniem i obsługą dyskotek, usługi związane z organizowaniem gier hazardowych, usługi informacyjne o rekreacji, usługi związane z organizacją wypoczynku, **43** usługi hotelowe, usługi w zakresie rezerwacji noclegów, usługi w zakresie prowadzenia pensjonatów, usługi restauracyjne i barowe, usługi pro-

wadzenia kawiarni, usługi wynajmowania sal na posiedzenia i konferencje, usługi w zakresie przygotowywania dań na zamówienie oraz ich dostawa, **44** usługi medyczne, usługi w zakresie higieny i urody dla ludzi i zwierząt, usługi fryzjerskie, usługi związane z prowadzeniem łaźni publicznych i tureckich, usługi masażu, usługi związane z prowadzeniem salonów piękności, usługi sanatoryjne, usługi kuracji uzdrowiskowych.

(111) **227730** (220) 2009 02 27 (210) 352669

(151) 2010 03 29 (441) 2009 06 08

(732) „TAGO” Przedsiębiorstwo Przemysłu Cukierniczego

Tadeusz Gołębiwski, Ciemne, PL.

(540) choco wafelin

(510), (511) **30** pieczywo cukiernicze trwałe, ciastka, ciasteczka, wyroby cukiernicze.

(111) **227731** (220) 2009 06 08 (210) 356879

(151) 2010 05 06 (441) 2009 09 28

(732) Zakłady FARMACEUTYCZNE POLPHARMA Spółka Akcyjna,

Starogard Gdański, PL.

(540)

КЕТИАР КЕТИАП

(531) 27.5.1, 28.5.0

(510), (511) **05** produkty farmaceutyczne.

(111) **227732** (220) 2009 06 08 (210) 356882

(151) 2010 05 06 (441) 2009 09 28

(732) Zakłady FARMACEUTYCZNE POLPHARMA Spółka Akcyjna,

Starogard Gdański, PL.

(540)

MAXIGRA МАКСИГРА

(531) 27.5.1, 28.5.0

(510), (511) **05** produkty farmaceutyczne.

(111) **227733** (220) 2009 06 24 (210) 357471

(151) 2010 04 14 (441) 2009 09 28

(732) ICN POLFA Rzeszów S.A., Rzeszów, PL.

(540) dispolan

(510), (511) **05** produkty farmaceutyczne, leki.

(111) **227734** (220) 2009 08 06 (210) 359122

(151) 2010 05 06 (441) 2009 11 09

(732) GAMET Spółka Akcyjna, Toruń, PL.

(540)



Kolor znaku: brązowy

(531) 9.1.10, 29.1.7

(510), (511) **06** klamki do drzwi metalowe.

(111) **227735** (220) 2007 04 30 (210) 324727

(151) 2010 05 06 (441) 2007 08 06

(732) Novascon Pharmaceuticals Sp. z o.o., Warszawa, PL.

(540) BIOTYK

(510), (511) **01** produkty chemiczne przeznaczone dla przemysłu, prac badawczych, rolnictwa, ogrodnictwa i leśnictwa, **03** kosmetyki, mydła, kremy, pasty, dezodoranty, antyperspiranty, preparaty do kąpieli, preparaty do golenia, preparaty do pielęgnacji jamy ustnej, środki do czyszczenia zębów, preparaty do pielęgnacji włosów,

szampony, preparaty do opalania, preparaty do odchudzania, maśeczki kosmetyczne, perfumy, środki perfumeryjne, olejki eteryczne, chusteczki, depilatory, przybory toaletowe i kosmetyczne, środki sanitarne, środki czyszczące, **05** produkty farmaceutyczne, produkty lecznicze, witaminy, minerały, mineralne dodatki do żywności, mineralne wody do celów leczniczych, parafarmaceutyki, suplementy diety, dietetyczne środki spożywcze, substancje dietetyczne do celów leczniczych, preparaty ziołowe, zioła lecznicze, napary lecznicze, herbatki lecznicze, produkty biobójcze, produkty biologiczne, szczepionki, surowice, produkty krwiopochodne, produkty biotechnologiczne, wyroby medyczne, materiały do leczenia zębów, żywność dla niemowląt, plastry, materiały opatrunkowe, środki sanitarne do celów medycznych, środki odkażające, produkty weterynaryjne, środki do zwalczania robactwa, fungicydy, herbicydy, produkty chemiczne przeznaczone dla nauk medycznych, preparaty diagnostyczne do celów medycznych.

(111) **227736** (220) 2008 05 06 (210) 340515
(151) 2010 05 06 (441) 2008 08 18
(732) DIETSCHÉ Spółka z ograniczoną odpowiedzialnością,
Poznań, PL.

(540) saphir
(510), (511) **06** dozowniki stałe do ręczników metalowe, pojemniki metalowe, **20** meble łazienkowe, lustra, **21** półki, przybory i pojemniki kuchenne, łazienkowe i toaletowe, uchwyty i dozowniki mydła i papieru toaletowego, kubki, mydelniczki, uchwyty ręczników, szczotki do szorowania i zmiatania, wiadra, naczynia szklane.

(111) **227737** (220) 2008 08 13 (210) 344866
(151) 2010 05 13 (441) 2008 11 24
(732) SARANTIS POLSKA Spółka Akcyjna, Piaseczno, PL.
(540)



Kolor znaku: zielony i jego odcienie, żółty i jego odcienie, pomarańczowy, czerwony, fioletowy, niebieski, beżowy, biały
(531) 1.15.1, 5.3.5, 27.5.1, 29.1.15

(510), (511) **16** folie z tworzyw sztucznych do pakowania, papier do pakowania, torby i worki do pakowania z papieru i tworzyw sztucznych, torebki z papieru do gotowania i pieczenia, torebki plastikowe do lodu, bielizna stołowa papierowa, chusteczki do nosa, filtry papierowe do kawy, papier toaletowy, pojemniki papierowe, pudełka papierowe i kartonowe, serwetki papierowe, obrusy papierowe, papier do pieczenia, plastikowe torebki na żywność, plastikowe lub papierowe torby na śmiecie, rękaw do pieczenia, tablice ogłoszeniowe na afisze kartonowe lub papierowe, albumy, bibuła filtracyjna, bibuły, blankiety, bloki, bloki rysunkowe, broszury, opakowania do butelek z kartonu lub papieru, opakowania do butelek z tektury, chorągiewki papierowe, papierowe chusteczki do nosa, papierowe ręczniki do demakijażu, okładki na dokumenty, osłony na doniczki z papieru, dozowniki taśmy przylepnej, druki, folie z tworzyw sztucznych, folie z tworzyw sztucznych z pęcherzykami powietrza do pakowania lub zabezpieczania w transporcie, formularze, podstawki pod karafki z papieru, kartki kartotekowe, papeteria, zakładki do książek, torebki z papieru do gotowania w kuchenkach mikrofalowych, naklejki adresowe, nalepki, notesy, obwoluty, papier w arkuszach, papier pergaminowy, pojemniki na śmietanę papierowe, taśmy lub karty papierowe do zapisu programów komputerowych, taśmy przylepne do celów papierniczych lub do użytku domowego, taśmy przylepne do materiałów piśmiennych, taśmy przylepne do materiałów papierniczych, pudła na kapelusze, ręczniki papierowe, ręczniki do twarzy papierowe, rolety papierowe, różki papierowe w kształcie stożka, segregatory na dokumenty, serwetki papierowe, serwetki papierowe do demakijażu, serwetki papierowe stołowe, serwety na stół papierowe, szyldy z papieru lub z tektury, kartonu, śliniaki papierowe, tuby tekturowe, papierowe serwetki toaletowe, torby do pakowania, koperty, woreczki z papieru lub tworzyw sztucznych, torby na śmieci z papie-

ru lub tworzyw sztucznych, torebki do pakowania, koperty, woreczki z papieru, torebki papierowe do odkurzaczy, zasłony papierowe, **20** kosze plastikowe do gospodarstw domowych, kanistry, pojemniki z tworzyw sztucznych, pudełka z tworzyw sztucznych, wkładki do zlewów, pojemniki do pakowania z tworzyw sztucznych, **21** pojemniki do użytku domowego, pojemniki na butelki, na wykałaczki, formy do ciasta, doniczki plastikowe, dozowniki mydła, dozowniki papieru toaletowego, wyroby z fajansu, filtry do kawy nieelektryczne, foremki do lodu, przybory toaletowe, grzebienie, kieliszki do jajek, kłosze do masła i sera, opakowania do kosmetyków, kufle, szklanki, spodki, talerze z tworzyw sztucznych, kubki i sztuczne niemetalowe, pojemniki na lód, mydelniczki, naczynia stołowe, gąbki, w tym gąbki toaletowe, gąbki do celów domowych, gąbki kuchenne, okładki z folii wykorzystywane w piernictwie, rękawice do prac domowych, zmywaki, ściereczki do wycierania kurzu, ściereczki do wycierania mebli, doniczki na kwiaty, ekspresy do kawy nieelektryczne, filtry do herbaty, formy, foremki do ciast, pudełka na herbatę, ircha do czyszczenia, okładki na karty jadłospisowe, kłosze do przykrywania masła, kłosze do przykrywania sera, kosze do użytku domowego, kubki z papieru lub tworzyw sztucznych, kubły, kubły na śmiecie, pojemniki na chleb, pokrowce na deski do prasowania, pudełka do biszkoptów, pudełka na kanapki, pudełka na słodycze nie z metali szlachetnych, tace papierowe do użytku domowego, talerze papierowe, torby izolacyjne, torby ozdobne do wyrobów cukierniczych.

(111) **227738** (220) 2008 09 04 (210) 345710
(151) 2010 03 05 (441) 2008 12 08
(732) FIRMA ROLESKI Spółka Jawna, Zbylitowska Góra, PL.

(540) roleski musztardy świata
(510), (511) **30** musztardy, musztardy smakowe, musztardy przyprawowe.

(111) **227739** (220) 2008 10 03 (210) 346978
(151) 2010 04 21 (441) 2009 01 05

(732) Manhattan Development Spółka z ograniczoną odpowiedzialnością, Warszawa, PL.

(540) GALERIA GAMA
(510), (511) **35** administrowanie działalności handlowej, doradztwo i pomoc w zakresie prowadzenia handlu i działalności gospodarczej, zarządzanie działalnością gospodarczą i administrowanie centrum handlowo-usługowo-rozrywkowym, doradztwo w zakresie reklamy radiowej, prasowej, telewizyjnej, marketing, informacja handlowa, informacja o działalności gospodarczej, wycena działalności handlowej, usługi reklamowe, reklama prasowa, reklama radiowa, reklama telewizyjna, reklama za pośrednictwem sieci komputerowej, wynajmowanie miejsc na umieszczanie ogłoszeń lub reklam, publikowanie tekstów reklamowych, uaktualnianie materiałów reklamowych, dystrybucja materiałów reklamowych (próbek, druków, prospektów, broszur), rozpowszechnianie ogłoszeń reklamowych, organizowanie wystaw i targów w celach handlowych i reklamowych, pokazy towarów i usług, dekorowanie wystaw i witryn sklepowych, sprzedaż promocyjna dla osób trzecich, sprzedaż promocyjna dla osób trzecich towarów wielobranżowych, zgrupowanie towarów na rzecz osób trzecich umożliwiające swobodne oglądanie i zakup w sklepie wielobranżowym, zgrupowanie towarów na rzecz osób trzecich umożliwiające swobodne oglądanie i zakup towarów w sklepie wielobranżowym, **36** administrowanie i zarządzanie nieruchomościami, zarządzanie i administrowanie lokalami handlowymi, biurowymi i usługowymi, wydzierżawianie i wynajmowanie centrów handlowo-usługowych, wynajmowanie lokali i pomieszczeń biurowych, handlowych i usługowych, dzierżawa nieruchomości, zbiórki funduszy na cele dobroczynne, zawarte w tej klasie usługi wynajmowania obiektów handlowych, biurowych i usługowych, zawarte w tej klasie usługi wynajmowania powierzchni handlowych i usługowych, **41** organizowanie wystaw i imprez kulturalnych, rozrywkowych, edukacyjnych oraz sportowych, organizowanie zabaw i festynów, organizowanie i obsługa loterii, konkursów, zawodów sportowych, organizowanie pokazów mody, obsługa sal kinowych i salonów gier, wynajmowanie sal kinowych, wynajmowanie obiektów i sal rekreacyjnych, sportowych i rozrywkowych na cele imprez kulturalnych, rozrywkowych, rekreacyjnych i sportowych, parki rozrywki, rozrywka, informacja o rozrywce, mikro-wydawnictwa, obsługa publikacji on-line, publikacje elektroniczne on-line, usługi publikowania książek i periodyków, publikowanie tekstów innych niż reklamowe.

(111) **227740** (220) 2008 10 24 (210) 347792
 (151) 2010 03 02 (441) 2009 02 02
 (732) „CEDROB” Spółka Akcyjna, Ciechanów, PL.
 (540)

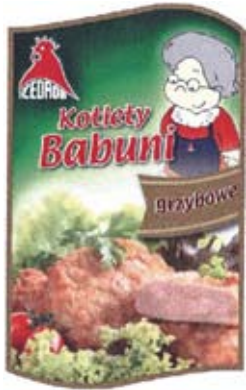

Kolor znaku: złoty, ciemnozielony, czerwony, biały, szary, kremowy, granatowy, ciemnobrązowy, jasnobrązowy, jasnoróżowy, jasnozielony, fioletowy

(531) 2.3.25, 3.7.3, 5.9.6, 5.9.12, 8.1.10, 8.5.1, 27.5.1, 29.1.15
 (510), (511) **05** żywność dla niemowląt w postaci kotletów lub służąca do wyrobu kotletów, **29** wyroby garmazeryjne z mięsa drobiowego w postaci kotletów lub służące do wyrobu kotletów, konserwy drobiowe w postaci kotletów lub służące do wyrobu kotletów, przetwory z dziczyzny w postaci kotletów lub służące do wyrobu kotletów, przetwory mięsne w postaci kotletów lub służące do wyrobu kotletów, przetwory mięsno-warzywne w postaci kotletów lub służące do wyrobu kotletów, mrożonki mięsno-warzywne w postaci kotletów lub służące do wyrobu kotletów, **30** produkty mączne z zawartością mięsa w postaci kotletów lub służące do wyrobu kotletów, półprodukty do sporządzania żywności-zamrożone surowe produkty mączne z zawartością mięsa i mieszanek mięsno-warzywnych służące do wyrobu kotletów.

(111) **227741** (220) 2008 10 24 (210) 347793
 (151) 2010 03 02 (441) 2009 02 02
 (732) „CEDROB” Spółka Akcyjna, Ciechanów, PL.
 (540)



Kolor znaku: jasnobrązowy, jasnoróżowy, jasnozielony, czerwony, fioletowy, kremowy, biały, ciemnoczerwony, jasnoczerwony, szary, kremowy, granatowy, złoty, żółty

(531) 2.3.25, 3.7.3, 5.9.6, 5.9.12, 8.5.1, 9.1.10, 27.5.1, 29.1.15
 (510), (511) **05** żywność dla niemowląt w postaci kotletów lub służąca do wyrobu kotletów, **29** wyroby garmazeryjne z mięsa drobiowego w postaci kotletów lub służące do wyrobu kotletów, konserwy drobiowe w postaci kotletów lub służące do wyrobu kotletów, przetwory z dziczyzny w postaci kotletów lub służące do wyrobu kotletów, przetwory mięsne w postaci kotletów lub służące do wyrobu kotletów, przetwory mięsno-warzywne w postaci kotletów lub służące do wyrobu kotletów, mrożonki mięsno-warzywne w postaci kotletów lub służące do wyrobu kotletów, **30** produkty mączne z zawartością mięsa w postaci kotletów lub służące do wyrobu kotletów,

półprodukty do sporządzania żywności-zamrożone surowe produkty mączne z zawartością mięsa i mieszanek mięsno-warzywnych służące do wyrobu kotletów.

(111) **227742** (220) 2008 11 12 (210) 348498
 (151) 2010 05 10 (441) 2009 02 16
 (732) Przedsiębiorstwo Handlowo-Produkcyjno-Usługowe „EKODOM-GAJEK” Spółka z ograniczoną odpowiedzialnością, Lublin, PL.
 (540)



Kolor znaku: czerwony, czarny

(531) 27.5.1, 29.1.12
 (510), (511) **02** farby, pokosty, lakiery, środki zapobiegające korozji i zabezpieczające drewno, barwniki, zaprawy farbiarskie, żywice naturalne, folie metalowe, w tym: akwarele, alizaryny, farby aluminium, środki antykorozyjne, taśmy antykorozyjne, lakier asfaltowy, farby do azbestu, farby bakteriobójcze, balsam kanadyjski, ekstrakty barwiące drewno, tusz do barwienia skór, barwniki anilinowe, barwniki do drewna, barwniki, bejce, bejce do drewna, bejce do skór, lakier bitumiczny, zaprawa cementowa, farby do ceramiki, oleje do konserwacji drewna, podkłady do drewna, preparaty do konserwacji drewna, pasty drukarskie, tusze drukarskie, emalie, farby, rozcieńczalnik do farby, spoiwa do farby, farby ognioodporne, farby przeciw zanieczyszczeniom, farby stosowane w ceramice, farby wodne klejowe lub kazeinowe, folie metalowe dla malarzy, dekoratorów, drukarzy i artystów, folie srebrne, gumożywice, lakier kopalowy, kreozot do ochrony drewna, lakiery, rozcieńczalnik do lakieru, lakiery do powlekania brązem, preparaty zapobiegające matowieniu metali, metale w proszku dla malarzy, dekoratorów, drukarzy i artystów, mieszanki drukarskie jako tusz, mleko wapienne, oleje przeciwrdzeniowe, pigmenty, powłoki zabezpieczające podwozia pojazdów, powłoki zabezpieczające przed korozją, powłoki do krycia dachów, smary przeciwrdzeniowe, preparaty zabezpieczające przed rdzą, rozcieńczalniki do farb, rozcieńczalniki do lakierów, spoiwa do farb, terpentyna, utwardzacz do lakieru, **19** materiały budowlane niemetalowe; rury sztywne niemetalowe, stosowane w budownictwie; asfalt, smoła i bitumy, w tym: altany, nawierzchnie asfaltowe, zaprawa azbestowa, cement azbestowy, balustrady, baraki, konstrukcje metalowe basenów kąpielowych, belki niemetalowe, beton, szalunki do betonu niemetalowe, betonowe elementy budowlane, bitumiczne powłoki dachowe, bitumiczne wyroby dla budownictwa, boazerie, bramy niemetalowe, drewno budowlane, budowlane konstrukcje niemetalowe, budowlane materiały niemetalowe, płyty budowlane niemetalowe, szkło budowlane, kamień budowlany, niemetalowe elementy konstrukcyjne dla budownictwa, glina ceglarska, cegły, cement, płyty cementowe, powłoki cementowe ognioodporne, słupy cementowe, krokwie dachowe, łupki dachowe, pokrycia dachowe niemetalowe, obróbki dachowe niemetalowe, dachówki, materiały do budowy i pokryć drogi, materiały do pokryć nawierzchni drogi, nawierzchnie drogowe, płyty drogowe, drzwi niemetalowe, futryny do drzwi niemetalowe, ościeżnice do drzwi niemetalowych, figurki z kamienia, betonu lub marmuru, filc dla budownictwa, forniry, drewno na fornir, gips, glina, gonty, granit, gzymsy niemetalowe, szkło izolacyjne, kabiny kąpielowe, wyroby kamieniarskie, materiały wiążące do produkcji kamienia, kamień, karton budowlany, klinkier, obudowy kominkowe, nasady kominkowe niemetalowe, przedłużacze kominkowe niemetalowe, korek, kratownice niemetalowe, łupek twardy, dachówka łupkowa, marmur, mozaiki dla budownictwa, nadproża niemetalowe, materiały ogniotrwałe, ogniotrwałe powłoki cementowe, ogrodzenia niemetalowe, ogrodzenia niemetalowe z pali, okiennice niemetalowe, okładziny drewniane, okna niemetalowe, okna witrażowe, papa, parkiety, płytki parkietowe, piasek, piaskowiec dla budownictwa, płytki niemetalowe dla budownictwa, płytki podłogowe niemetalowe, płytki cementowe, deski podłogowe, profile niemetalowe dla budownictwa, rury niemetalowe, schody niemetalowe, smoła, belki stropowe niemetalowe, sufity niemetalowe,

we, sztuczny kamień, pokrycia niemetalowe ścian, ścienne okładziny niemetalowe, tarcica, terakota, kamień wapienny, wapień, wapno, zaprawy budowlane, żaluzje niemetalowe, żużel, żwir, **39** usługi pakowania towarów przed wysyłką, dystrybucja paczek, dystrybucja przesyłek, magazynowanie, wynajmowanie magazynów, pakowanie produktów i towarów, transport powietrzny, transport drogowy, transport kolejowy, przewóz ładunków samochodami ciężarowymi, składowanie towarów, spedycja, pośrednictwo w transporcie, wypożyczanie kontenerów magazynowych, przewożenie ładunków, rozładunek, transport samochodowy, składowanie towarów, spedycja, wynajmowanie miejsc parkingowych.

(111) **227743** (220) 2008 11 19 (210) 348813
 (151) 2010 03 04 (441) 2009 03 02
 (732) Polski Związek Firm Deweloperskich, Warszawa, PL.
 (540)



Kolor znaku: biały, czarny, bordowy

(531) 26.4.2, 27.1.1, 27.5.1, 29.1.13

(510), (511) **35** reklama prasowa, radiowa, telewizyjna i za pośrednictwem sieci komputerowej, publikowanie tekstów reklamowych, usługi w zakresie marketingu, promocji i reklamy związanej z nieruchomościami, organizowanie wystaw w celach handlowych lub reklamowych, informacja, doradztwo i konsultacje dotyczące prowadzenia działalności gospodarczej i zarządzania, zwłaszcza w branży deweloperskiej, doradztwo strategiczne związane ze środowiskiem regulacyjnym, dotyczące prowadzenia działalności gospodarczej, zwłaszcza w branży deweloperskiej, doradztwo dotyczące kontaktów zewnętrznych przedstawicieli podmiotów działających na rynku, zwłaszcza środowiska deweloperów, rzecznictwo interesów tych podmiotów, pośrednictwo w interesach, public relations, doradztwo dotyczące działalności związanej z oddziaływaniem na opinię publiczną, badanie rynku i opinii publicznej, pozyskiwanie danych, do komputerowych baz danych, kompilacja, systematyzacja danych w komputerowych bazach danych, zarządzanie zbiorami informacyjnymi, **36** usługi agencji nieruchomości, wynajem mieszkań i biur, administrowanie nieruchomościami, leasing, oszacowywanie (wycena), pośrednictwo w zakresie nieruchomości, usługi inwestycyjne związane z nieruchomościami, usługi finansowe, informacja finansowa, zarządzanie finansami i usługi finansowe dotyczące nieruchomości, usługi finansowe związane z leasingiem, sprzedażą, zakupem, hipoteką, wynajmem ziemi i własności nieruchomości, informacja, doradztwo i konsultacje w zakresie wymienionych usług, **38** usługi agencji informacyjnych (aktualności, wiadomości), przysyłanie informacji tekstowej i obrazowej za pośrednictwem środków masowego przekazu, w tym sieci komputerowej, **41** organizowanie i prowadzenie studiów deweloperskich, organizowanie i prowadzenie szkoleń i seminariów dla pracowników firm deweloperskich, **45** usługi prawne, doradztwo prawne.

(111) **227744** (220) 2008 12 01 (210) 349298
 (151) 2010 05 19 (441) 2009 03 16
 (732) „Pradera Gniezno” Spółka z o.o., Warszawa, PL.
 (540)



Kolor znaku: biały, ciemnoczerwony, żółty, jasnożółty, pomarańczowy, jasnopomarańczowy, zielony, jasnozielony
 (531) 26.3.4, 26.4.1, 26.13.25, 27.5.1, 29.1.15

(510), (511) **35** usługi menedżerskie, prowadzenie interesów osób trzecich, usługi reklamowe, usługi badania rynku, w tym rynku nie-

ruchomości, promocja inwestycji w zakresie nieruchomości, w tym centrów handlowych, usługowych, hotelowych i rozrywkowych, administrowanie i zarządzanie przedsiębiorstwami handlowymi, kompleksowa oferta różnorodnych towarów umożliwiająca nabywcom rozeznanie i zakup tych towarów w sklepach i hurtowniach branży chemicznej, fotograficznej, ogrodniczej, rolniczej, perfumeryjnej, drogerijnej, kosmetycznej, oświetleniowej, farmaceutycznej, medycznej, technicznej, stolarskiej, meblarskiej, budowlanej, elektrycznej, hydraulicznej, myśliwskiej, wędkarskiej, sportowej, papierniczej, księgarskiej, pamiątkarskiej, artykułów gospodarstwa domowego, komputerowej, ortopedycznej, turystycznej, obuwniczej, zegarmistrzowskiej, muzycznej, meblarskiej, przetwórstwa tworzyw sztucznych, skórzanej, odzieżowej, szczotkarskiej, tekstylnej, włókienniczej, zabawkarskiej, alkoholowej, zoologicznej, tytoniowej, spożywczej w tym mięsnej, rybnej, drobiarskiej, warzywniczej, mleczarskiej, cukierniczej, delikatesowej oraz w sklepach wielobranżowych, supermarketach i galeriach handlowych o asortymentach z tych branż, promocja sprzedaży dla osób trzecich, usługi w zakresie organizowania wystaw dzieł sztuki w celach aukcyjnych, aukcji, wernisaży, pokazy towarów, zarządzanie kolekcjami sztuki, usługi w zakresie prowadzenia dużych sklepów wielobranżowych i supermarketów w branży chemicznej, fotograficznej, ogrodniczej, rolniczej, perfumeryjnej, drogerijnej, kosmetycznej, oświetleniowej, farmaceutycznej, medycznej, technicznej, stolarskiej, metalowej, budowlanej, elektrycznej, hydraulicznej, myśliwskiej, wędkarskiej, sportowej, papierniczej, księgarskiej, pamiątkarskiej, artykułów gospodarstwa domowego, komputerowej, ortopedycznej, turystycznej, obuwniczej, zegarmistrzowskiej, muzycznej, meblarskiej, przetwórstwa tworzyw sztucznych, skórzanej, odzieżowej, szczotkarskiej, tekstylnej, włókienniczej, zabawkarskiej, alkoholowej, zoologicznej, tytoniowej, spożywczej w tym mięsnej, rybnej, drobiarskiej, warzywniczej, mleczarskiej, cukierniczej, delikatesowej, **36** ubezpieczenia, analizy finansowe, doradztwo w sprawach finansowych, operacje i usługi finansowe, sprzedaż na kredyt, administrowanie i zarządzanie nieruchomościami w tym kompleksami handlowymi, usługowymi, hotelowymi i rozrywkowymi, leasing, wydzierżawianie i wynajmowanie nieruchomości, pośrednictwo w najmie i handlu nieruchomościami, prowadzenie punktów wykonujących operacje bankowe, prowadzenie punktów wyceny biżuterii, prowadzenie zbiórek na cele dobroczynne, emisja i obsługa bonów wartościowych i kart kredytowych, usługi wyceny finansowej, prowadzenie kantorów wymiany walut, prowadzenie rozliczeń finansowych transakcji w tym związanych z najmem, kupnem lub sprzedażą nieruchomości, sponsorowanie finansowe, wycena dzieł sztuki, przyjmowanie przedmiotów w depozyt, pośrednictwo ubezpieczeniowe, **37** usługi budowlane, montaż, naprawy, usługi instalacyjne, naprawa i czyszczenie pojazdów w stacjach obsługi, informowanie o materiałach budowlanych, sprzątanie budynków, prowadzenie punktów usług pralniczych, instalowanie, konserwacja i naprawy komputerów, montaż i instalowanie pawilonów handlowych i sklepów, wynajmowanie kopiarek, budowa i naprawy obiektów magazynowych, instalacja, konserwacja i naprawy maszyn, montaż rusztowań, mycie okien, instalowanie i naprawy instalacji grzewczych, klimatyzacyjnych i chłodniczych, usługi w zakresie naprawy i wymiany opon samochodowych, instalowanie i naprawy urządzeń przeciwpożarowych i antywłamaniowych, instalowanie i naprawy urządzeń łączności w tym telefonów, **39** usługi związane z prowadzeniem parkingów samochodowych, transport autobusami, dostarczanie towarów, dystrybucja gazet, dystrybucja towarów branży chemicznej, fotograficznej, ogrodniczej, rolniczej, perfumeryjnej, drogerijnej, kosmetycznej, oświetleniowej, farmaceutycznej, medycznej, technicznej, stolarskiej, metalowej, budowlanej, elek-

trycznej, hydraulicznej, myśliwskiej, wędkarskiej, sportowej, papierniczej, księgarskiej, pamiątkarskiej, artykułów gospodarstwa domowego, komputerowej, ortopedycznej, turystycznej, obuwniczej, zegarmistrzowskiej, muzycznej, meblarskiej, przetwórstwa tworzyw sztucznych, skórzaney, odzieżowej, szczotkarskiej, tekstylnej, włókienniczej, zabawkarskiej, alkoholowej, zoologicznej, tytoniowej, spożywczej w tym mięsnej, rybnej, drobiarskiej, warzywniczej, mleczarskiej, cukierniczej, delikatesowej w branży, wynajmowanie garaży, informacja o składowaniu, informacja o transporcie, wypożyczanie kontenerów magazynowych, wypożyczanie chłodziarek i lad chłodniczych, magazynowanie, wynajmowanie magazynów, pakowanie towarów, pośrednictwo transportowe, wynajmowanie powierzchni w celu sprzedaży samochodów, **41** usługi związane z prowadzeniem klubów fitness, klubów gier komputerowych, kręgielni, sal kinowych, informowanie o imprezach rozrywkowych i o rekreacji, organizowanie i prowadzenie konferencji, organizowanie konkursów i loterii, organizowanie wystaw w celach handlowych i reklamowych, organizowanie zabaw i zawodów sportowych, wypożyczanie nagrań filmowych i dźwiękowych, organizowanie występów cyrkowych, usługi związane z organizowaniem i prowadzeniem dyskotek, organizowanie festiwali sztuki w tym festiwali filmowych, prowadzenie klubów rozrywkowych i sportowych, organizowanie konkursów edukacyjnych i rozrywkowych, usługi w zakresie lunaparków, usługi w zakresie kultury fizycznej, organizowanie konkursów piękności, usługi impresaryjne, organizowanie wystaw w celach kulturalnych i edukacyjnych, muzea, parki rozrywki, planowanie przyjęć w zakresie ich części rozrywkowej, przedstawienia teatralne, rezerwacja miejsc na widowiska, pokazy treningu, tresura zwierząt, informacja o wypoczynku, usługi związane z organizacją wypoczynku, wypożyczanie sprzętu sportowego, filmowanie, reportaże fotograficzne, **42** usługi w zakresie budowy i analiz systemów komputerowych, usługi w zakresie badania i udoskonalania nowych produktów, dekoracja wnętrz, odpłatne udostępnianie komputerowych baz danych, wypożyczanie komputerów, konserwacja oprogramowania komputerów, usługi w zakresie grafiki artystycznej, identyfikacja dzieł sztuki, projektowanie budynków i centrów handlowych, informacja o modzie, **43** dostarczanie potraw i napojów, usługi związane z prowadzeniem barów, restauracji, kafeterii, fast-foodów, rezerwowanie miejsc na tymczasowe zakwaterowanie, wypożyczanie konstrukcji przenośnych do budowy rusztowań, estrad i wyposażenia magazynów i sklepów, **44** usługi w zakresie prowadzenia salonów fryzjerskich, kosmetycznych i manicure, **45** opieka nad dziećmi, opieka prawna, administrowanie prawami autorskimi w zakresie dzieł sztuki.

(111) **227745** (220) 2008 12 01 (210) 349299
 (151) 2010 05 19 (441) 2009 03 16
 (732) „Pradera Konin” Spółka z o.o., Warszawa, PL.
 (540)



Kolor znaku: biały, czerwony, niebieski, pomarańczowy, żółty, zielony

(531) 1.7.6, 1.7.19, 26.15.1, 27.5.1, 29.1.15

(510), (511) **35** usługi menedżerskie, prowadzenie interesów osób trzecich, usługi reklamowe, usługi badania rynku, w tym rynku nieruchomości, promocja inwestycji w zakresie nieruchomości, w tym centrów handlowych, usługowych, hotelowych i rozrywkowych, administrowanie i zarządzanie przedsiębiorstwami handlowymi, kompleksowa oferta różnorodnych towarów umożliwiająca nabywcom rozeznanie i zakup tych towarów w sklepach i hurtowniach branży chemicznej, fotograficznej, ogrodniczej, rolniczej, perfumeryjnej, drogeryjnej, kosmetycznej, oświetleniowej, farmaceutycznej, medycznej, technicznej, stolarskiej, metalowej, budowlanej, elektrycznej, hydraulicznej, myśliwskiej, wędkarskiej, sportowej, papierniczej, księgarskiej, pamiątkarskiej, artykułów gospodarstwa domowego, komputerowej, ortopedycznej, turystycznej, obuwniczej, zegarmistrzowskiej, muzycznej, meblarskiej, przetwórstwa tworzyw sztucznych, skórzaney, odzieżowej, szczotkarskiej, tekstylnej, włókienniczej, zabawkarskiej, alkoholowej, zoologicznej, tytoniowej, spożywczej w tym mięsnej, rybnej, drobiarskiej, warzywniczej, mleczarskiej, cu-

kierniczej, delikatesowej oraz w sklepach wielobranżowych, supermarketach i galeriach handlowych o asortymentach z tych branż, promocja sprzedaży dla osób trzecich, usługi w zakresie organizowania wystaw dzieł sztuki w celach aukcyjnych, aukcji, wernisaży, pokazy towarów, zarządzanie kolekcjami sztuki, usługi w zakresie prowadzenia dużych sklepów wielobranżowych i supermarketów w branży chemicznej, fotograficznej, ogrodniczej, rolniczej, perfumeryjnej, drogeryjnej, kosmetycznej, oświetleniowej, farmaceutycznej, medycznej, technicznej, stolarskiej, metalowej, budowlanej, elektrycznej, hydraulicznej, myśliwskiej, wędkarskiej, sportowej, papierniczej, księgarskiej, pamiątkarskiej, artykułów gospodarstwa domowego, komputerowej, ortopedycznej, turystycznej, obuwniczej, zegarmistrzowskiej, muzycznej, meblarskiej, przetwórstwa tworzyw sztucznych, skórzaney, odzieżowej, szczotkarskiej, tekstylnej, włókienniczej, zabawkarskiej, alkoholowej, zoologicznej, tytoniowej, spożywczej w tym mięsnej, rybnej, drobiarskiej, warzywniczej, mleczarskiej, cukierniczej, delikatesowej, dobór personelu za pomocą testów, administrowanie i zarządzanie miejscami wystawowymi, wynajmowanie dystrybutorów automatycznych, badanie rynku w celach handlowych, sprzedaż na raty towarów branży chemicznej, fotograficznej, ogrodniczej, rolniczej, perfumeryjnej, drogeryjnej, kosmetycznej, oświetleniowej, farmaceutycznej, medycznej, technicznej, stolarskiej, metalowej, budowlanej, elektrycznej, hydraulicznej, myśliwskiej, wędkarskiej, sportowej, papierniczej, księgarskiej, pamiątkarskiej, artykułów gospodarstwa domowego, komputerowej, ortopedycznej, turystycznej, obuwniczej, zegarmistrzowskiej, muzycznej, meblarskiej, przetwórstwa tworzyw sztucznych, skórzaney, odzieżowej, szczotkarskiej, tekstylnej, włókienniczej, zabawkarskiej, alkoholowej, zoologicznej, tytoniowej, spożywczej w tym mięsnej, rybnej, drobiarskiej, warzywniczej, mleczarskiej, cukierniczej, delikatesowej, **36** ubezpieczenia, analizy finansowe, doradztwo w sprawach finansowych, operacje i usługi finansowe, sprzedaż na kredyt, administrowanie i zarządzanie nieruchomościami w tym kompleksami handlowymi, usługowymi, hotelowymi i rozrywkowymi, leasing, wydzierżawianie i wynajmowanie nieruchomości, pośrednictwo w najmie i handlu nieruchomościami, prowadzenie punktów wykonujących operacje bankowe, prowadzenie punktów wyceny biżuterii, prowadzenie zbiórek na cele dobroczynne, emisja i obsługa bonów wartościowych i kart kredytowych, usługi wyceny finansowej, prowadzenie kantorów wymiany walut, prowadzenie rozliczeń finansowych transakcji w tym związanych z najmem, kupnem lub sprzedażą nieruchomości, sponsorowanie finansowe, wycena dzieł sztuki, przyjmowanie przedmiotów w depozyt, pośrednictwo ubezpieczeniowe, **37** usługi budowlane, montaż, naprawy, usługi instalacyjne, naprawa i czyszczenie pojazdów w stacjach obsługi, informowanie o materiałach budowlanych, sprzątanie budynków, prowadzenie punktów usług pralniczych, instalowanie, konserwacja i naprawy komputerów, montaż i instalowanie pawilonów handlowych i sklepów, wynajmowanie kopiarek, budowa i naprawy obiektów magazynowych, instalacja, konserwacja i naprawy maszyn, montaż rusztowań, mycie okien, instalowanie i naprawy instalacji grzewczych, klimatyzacyjnych i chłodniczych, usługi w zakresie naprawy i wymiany opon samochodowych, instalowanie i naprawy urządzeń przeciwpożarowych i antywłamaniowych, instalowanie i naprawy urządzeń łączności w tym telefonów, **39** usługi związane z prowadzeniem parkingów samochodowych, transport autobusami, dostarczanie towarów, dystrybucja gazet, dystrybucja towarów branży chemicznej, fotograficznej, ogrodniczej, rolniczej, perfumeryjnej, drogeryjnej, kosmetycznej, oświetleniowej, farmaceutycznej, medycznej, technicznej, stolarskiej, metalowej, budowlanej, elektrycznej, hydraulicznej, myśliwskiej, wędkarskiej, sportowej, papierniczej, księgarskiej, pamiątkarskiej, artykułów gospodarstwa domowego, komputerowej, ortopedycznej, turystycznej, obuwniczej, zegarmistrzowskiej, muzycznej, meblarskiej, przetwórstwa tworzyw sztucznych, skórzaney, odzieżowej, szczotkarskiej, tekstylnej, włókienniczej, zabawkarskiej, alkoholowej, zoologicznej, tytoniowej, spożywczej w tym mięsnej, rybnej, drobiarskiej, warzywniczej, mleczarskiej, cukierniczej, delikatesowej w branży, wynajmowanie garaży, informacja o składowaniu, informacja o transporcie, wypożyczanie kontenerów magazynowych, wypożyczanie chłodziarek i lad chłodniczych, magazynowanie, wynajmowanie magazynów, pakowanie towarów, pośrednictwo transportowe, wynajmowanie powierzchni w celu sprzedaży samochodów, **41** usługi związane z prowadzeniem klubów fitness, klubów gier komputerowych, kręgielni, sal kinowych, informowanie o imprezach rozrywkowych i o rekreacji,

organizowanie i prowadzenie konferencji, organizowanie konkursów i loterii, organizowanie wystaw w celach handlowych i reklamowych, organizowanie zabaw i zawodów sportowych, wypożyczanie nagrań filmowych i dźwiękowych, organizowanie występów cyrkowych, usługi związane z organizowaniem i prowadzeniem dyskotek, organizowanie festiwalu sztuki w tym festiwalu filmowych, prowadzenie klubów rozrywkowych i sportowych, organizowanie konkursów edukacyjnych i rozrywkowych, usługi w zakresie lunaparków, usługi w zakresie kultury fizycznej, organizowanie konkursów piękności, usługi impresaryjne, organizowanie wystaw w celach kulturalnych i edukacyjnych, muzea, parki rozrywki, planowanie przyjęć w zakresie ich części rozrywkowej, przedstawienia teatralne, rezerwacja miejsc na widowiska, pokazy zwierząt, tresura zwierząt, informacja o wypoczynku, usługi związane z organizacją wypoczynku, wypożyczanie sprzętu sportowego, filmowanie, reportaże fotograficzne, **42** usługi w zakresie budowy i analiz systemów komputerowych, usługi w zakresie badania i udoskonalania nowych produktów, dekoracja wnętrz, odpłatne udostępnianie komputerowych baz danych, wypożyczanie komputerów, konserwacja oprogramowania komputerów, usługi w zakresie grafiki artystycznej, identyfikacja dzieł sztuki, projektowanie budynków i centrów handlowych, informacja o modzie, **43** dostarczanie potraw i napojów, usługi związane z prowadzeniem barów, restauracji, kafeterii, fast-foodów, rezerwowanie miejsc na tymczasowe zakwaterowanie, wypożyczanie konstrukcji przenośnych do budowy rusztowań, estrad i wyposażenia magazynów i sklepów, **44** usługi w zakresie prowadzenia salonów fryzjerskich, kosmetycznych i manicure, **45** opieka nad dziećmi, opieka prawna, administrowanie prawami autorskimi w zakresie dzieł sztuki.

(111) **227746** (220) 2008 12 05 (210) 349590
(151) 2010 03 02 (441) 2009 03 16
(732) STRAUSS CAFE POLAND Spółka z ograniczoną odpowiedzialnością, Swadzim k/Poznania, PL.

(540) MK Cafe Mistrzowska kompozycja (510), (511) **09** automaty sprzedające i mechanizmy do urządzeń uruchamianych przez wrzucenie monety lub żetonu; automaty do dozowania napojów i żywności, ich części zapasowe i elementy zamienne, **11** urządzenia do podgrzewania i gotowania; urządzenia do podgrzewania mleka i do spieniania mleka, urządzenia do przygotowywania napojów, w tym kawy, herbaty, kakao, cappuccino; elektryczne ekspresy do kawy, elektryczne urządzenia do parzenia kawy, wkłady jako części tych urządzeń, naboje jako części tych urządzeń oraz części zamienne do tych urządzeń; elektryczne dzbanki do kawy, elektryczne maszyny do kawy i perkolatory; elektryczne filtry do kawy; urządzenia do palenia kawy, **30** kawa, herbata, kakao, cukier, ryż, tapioka, sago, kawa nienaturalna, mąka i produkty zbożowe, chleb wyroby cukiernicze i słodczyce, lody, miód, melasa (syropy), drożdże, proszek do pieczenia, sól, musztarda, ocet, sosy, (przyprawy), przyprawy, lód, **43** usługi punktów gastronomicznych, barów, restauracji, kawiarni, pensjonatów, hoteli, związane z zapewnieniem żywności i napojów, usługi opatrzenia w żywność i napoje, usługi gastronomiczne.

(111) **227747** (220) 2008 12 15 (210) 349995
(151) 2010 05 07 (441) 2009 03 30
(732) Arla Foods amba, Viby J, DK.

(540) BLIŻEJ NATURY (510), (511) **01** produkty chemiczne przeznaczone dla przemysłu, jak również rolnictwa, ogrodnictwa i leśnictwa, substancje chemiczne do konserwowania żywności, substancje garbujące, kleje przeznaczone dla przemysłu, kultury mikroorganizmów inne niż do celów medycznych i weterynaryjnych, emulgatory, białka do celów przemysłowych, kazeina i kazeiniany przeznaczone do celów przemysłowych, **05** substancje dietetyczne do celów leczniczych, żywność dla niemowląt, kultury mikroorganizmów do celów medycznych i weterynaryjnych, substytuty mleka matki, suplementy diety w formie witamin i minerałów do celów medycznych, dietetyczne substancje i napoje przeznaczone do celów medycznych, laktoza, **29** mięso, ryby, drób, dziczyzna, ekstrakty mięsne, konserwowane, suszone i gotowane owoce i warzywa, galaretki, dżemy, sosy owocowe, jaja, mleko i produkty mleczne, oleje i tłuszcze jadalne, białka przeznaczone do konsumpcji, kazeina i kazeiniany przeznaczone do konsumpcji, podpuszczka, proszek serowy, substytuty mleka i śmietany, mleko i śmietana w proszku, musy deserowe na bazie mleka, mięsne pasztety (nie wymienione w innych klasach), **30** kawa, herbata, ka-

kao, cukier, ryż, tapioka, sago, kawa nienaturalna, mąka i produkty zbożowe, chleb, wyroby cukiernicze i słodczyce, lody, miód, melasa, drożdże, proszek do pieczenia, sól, musztarda, ocet, w tym ocet winny, sosy (przyprawy), przyprawy, lód, sosy do sałat, mięsa zapiekane w cieście, pizze, budynie, suflety, musy, puddingi ryżowe i lody jadalne, proszek i preparaty do sporządzania cappuccino, kakao, czekolady, kawy i herbaty, napoje na bazie czekolady, kakao i kawy, **31** produkty oraz ziarna rolne, ogrodnicze, leśne nie ujęte w innych klasach, świeże owoce i warzywa, nasiona, naturalne rośliny i kwiaty, karma dla zwierząt, sól, **32** wody mineralne i gazowane oraz inne napoje bezalkoholowe, napoje owocowe i soki owocowe, syropy i inne preparaty do produkcji napojów.

(111) **227748** (220) 2009 01 14 (210) 350820
(151) 2010 05 07 (441) 2009 04 27
(732) LABORATOIRES DE BIOLOGIE VEGETALE YVES ROCHER, La Gacilly, FR.

(540) YVES ROCHER KOSMETYKA ROŚLINNA (510), (511) **03** mydła, dezodoranty osobiste, kosmetyczne produkty zapachowe, olejki eteryczne, produkty kosmetyczne do golenia, stosowane przed goleniem i po goleniu, pasta do zębów, produkty kosmetyczne kąpielowe i pod prysznic, produkty kosmetyczne do pielęgnacji włosów, produkty kosmetyczne do pielęgnacji skóry, twarzy i ciała, produkty kosmetyczne do opalania twarzy i ciała, produkty kosmetyczne do pielęgnacji rąk i stóp, produkty kosmetyczne do makijażu, perfumy stosowane w domu, drewno zapachowe do perfumowania pomieszczeń, potpourri, kadzidelka, zapachowe kamienie ceramiczne do perfumowania pomieszczeń, produkty zapachowe do bielizny i bielizny damskiej, saszetki i woda perfumowana do żelazek, odżywcze preparaty kosmetyczne do twarzy, ciała, włosów i do paznokci, **35** promocja sprzedaży produktów kosmetycznych drogą pocztową lub w sklepach działających na zasadzie franchisingu lub przez Internet lub poprzez sprzedaż w domu klienta, prezentacja produktów kosmetycznych w celach sprzedaży detalicznej za pośrednictwem mediów telekomunikacyjnych, reklama korespondencyjna, reklama radiowa i telewizyjna, reklama za pośrednictwem Internetu, reklama przez Intranet i Extranet, pokazy towarów, reklama przez pocztę elektroniczną, dekorowanie wystaw sklepowych, reklama drogą pocztową, dystrybucja katalogów, ulotek reklamowych, reklama on-line przez sieci komputerowe, wyselekcjonowanie z myślą o osobach trzecich, w celu wygodnego obejrzenia i dokonania zakupu, produktów kosmetycznych za pośrednictwem poczty, poprzez sklepy działające na zasadzie franchisingu lub przez Internet lub w domu klienta, pomoc w zarządzaniu przedsiębiorstwem w odniesieniu do sklepów działających na zasadzie franchisingu, promocja sprzedaży przez zwiększanie lojalności klientów za pomocą kart zniżkowych, **44** usługi ogrodnicze i usługi związane z leśnictwem, usługi higieniczne i pielęgnacji urody dla mężczyzn i kobiet, usługi salonów piękności, usługi salonów fryzjerskich, usługi salonów manicure, masaże, konsultacje w zakresie pielęgnacji skóry, makijażu, konsultacje dotyczące odżywiania i wyrobów perfumeryjnych; usługi dotyczące troski o zdrowie i fitness, aromaterapia, thalassoterapia, balneoterapia, chromoterapia i terapia dźwiękiem, usługi sauny, łaźni tureckiej oraz kąpeli z zastosowaniem biczów wodnych.

(111) **227749** (220) 2009 02 02 (210) 351541
(151) 2010 05 05 (441) 2009 05 11
(732) OLIMP LABORATORIES Spółka z ograniczoną odpowiedzialnością, Nagawczynia, PL.

(540) CHELA WMPK (510), (511) **05** produkty farmaceutyczne i weterynaryjne, w tym w szczególności: leki dla ludzi, leki pomocnicze i wspierające, leki w płynie, maści do celów farmaceutycznych, leki przeciw zaparciom, teki uspokajające, środki przeczyszczające, środki przeciwbólowe, zioła lecznicze, materiały opatrunkowe, bandaże higieniczne, bandaż opatrunkowy, gaza opatrunkowa, gazy dla celów medycznych, gąbka do ran, plastry do celów medycznych, balsamy do celów leczniczych, preparaty terapeutyczne do kąpeli, preparaty chemiczno-farmaceutyczne bakteriologiczne, bakteryjne i biologiczne preparaty do celów medycznych, enzymy do celów farmaceutycznych i medycznych, sole do kąpeli mineralnych, substancje dietetyczne do celów leczniczych, artykuły spożywcze dla niemowląt, środki odkażające, środki sanitarne do celów leczniczych, odżywki wzmacniające zawierające preparaty parafarmaceutyczne stosowane profi-

laktycznie i dla rekonwalescentów do celów leczniczych, suplementy diety wspomagające leczenie, **32** napoje bezalkoholowe wzbogacone witaminami i minerałami, napoje węglowodanowe, napoje energetyczne, napoje serwatkowe, napoje izotoniczne, napoje z soków owocowych, nektary owocowe, napoje proteinowe, **35** reklama i promocja, sprzedaż hurtowa i detaliczna oraz sprzedaż towarów za pośrednictwem sklepu internetowego z branży farmaceutycznej, spożywczej i kosmetycznej.

(111) **227750** (220) 2009 02 05 (210) 351697
 (151) 2010 03 18 (441) 2009 05 11
 (732) BOEHRINGER INGELHEIM MARKETING Spółka z ograniczoną odpowiedzialnością, Warszawa, PL.
 (540)



Kolor znaku: jasnobrązowy, biały, błękitny

(531) 7.3.2, 7.3.20, 29.1.13

(510), (511) **05** produkty farmaceutyczne, suplementy diety do celów medycznych.

(111) **227751** (220) 2009 02 18 (210) 352243
 (151) 2010 05 05 (441) 2009 05 25
 (732) POLSKI ZWIĄZEK KICKBOXINGU, Warszawa, PL.
 (540)



(531) 2.1.8, 26.1.2, 27.5.1

(510), (511) **16** czasopisma, druki firmowe, etykiety papierowe, fotografie, foldery, karty pocztowe, kalendarze, naklejki, koperty na listy, torby do pakowania z papieru lub tworzyw sztucznych, książki, noty, prospekty; przybory do pisania; papierowe reprodukcje graficzne, wizytówki, zeszyty, **25** odzież, obuwie, nakrycia głowy, **28** artykuły i sprzęt sportowy stosowany w sportach walki zawarte w tej klasie, **35** usługi reklamowe, **39** usługi związane z organizowaniem turystyki, **41** usługi organizowania i prowadzenia konferencji, kongresów, kursów, obozów i zawodów sportowych, organizowanie wypoczynku, usługi promocji zawodów sportowych, a zwłaszcza sportów walki, usługi wydawnicze.

(111) **227752** (220) 2009 02 24 (210) 352533
 (151) 2010 03 31 (441) 2009 06 08
 (732) House of Prince A/S, Søborg, DK.
 (540)

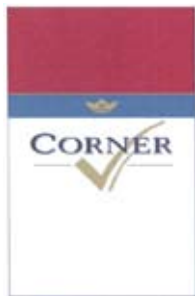

Kolor znaku: czerwony, niebieski, czarny, biały, złoty

(531) 24.9.2, 25.1.15, 25.5.5, 26.4.2, 26.4.18, 26.11.1, 26.11.12, 27.5.1, 29.1.15

(510), (511) **34** papierosy, tytoń, wyroby tytoniowe, zapalniczki, zapalaki, przybory dla palaczy.

(111) **227753** (220) 2009 02 24 (210) 352534
 (151) 2010 03 31 (441) 2009 06 08
 (732) House of Prince A/S, Søborg, DK.
 (540)

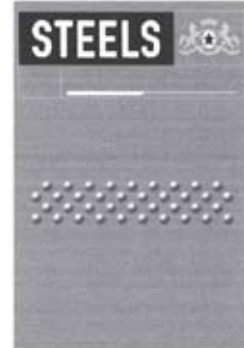

Kolor znaku: biały, srebrny, czarny

(531) 1.1.1, 3.3.1, 3.3.17, 3.3.24, 24.9.2, 25.1.5, 25.1.15, 26.4.2, 26.4.18, 26.15.1, 27.5.1, 29.1.13

(510), (511) **34** papierosy, tytoń, wyroby tytoniowe, zapalniczki, zapalaki, przybory dla palaczy.

(111) **227754** (220) 2009 02 24 (210) 352535
 (151) 2010 03 31 (441) 2009 06 08
 (732) House of Prince A/S, Søborg, DK.
 (540)



Kolor znaku: biały, czarny, szary

(531) 25.1.15, 25.5.3, 26.5.1, 26.11.1, 27.5.1, 29.1.13

(510), (511) **34** papierosy, tytoń; wyroby tytoniowe, zapalniczki, zapalaki, przybory dla palaczy.

(111) **227755** (220) 2009 03 05 (210) 352963
 (151) 2010 05 18 (441) 2009 06 08
 (732) „BLISTER” Witold Sozański, Andrzej Cygan Spółka Jawna, Krosno, PL.
 (540)

BLISTER

Kolor znaku: czerwony, niebieski

(531) 27.5.1, 29.1.12

(510), (511) **19** okna niemetalowe, żaluzje niemetalowe, **24** zasłony z surowców włókienniczych lub tworzyw sztucznych (rolety).

(111) **227756** (220) 2009 03 05 (210) 352967
 (151) 2010 05 18 (441) 2009 06 08
 (732) Agencja GREEN PR Anna Jasińska, Iwona Szewczyk, Warszawa, PL.

(540) AKADEMIA ŚWIADOMEGO PACJENTA

(510), (511) **41** szkolenia oraz informacje o edukacji.

(111) **227757** (220) 2009 03 09 (210) 353084
 (151) 2010 04 20 (441) 2009 06 22
 (732) ICN POLFA Rzeszów S.A., Rzeszów, PL.
 (540) sartacor
 (510), (511) **05** produkty farmaceutyczne, leki.

(111) **227758** (220) 2009 03 09 (210) 353086
 (151) 2010 04 20 (441) 2009 06 22
 (732) ICN POLFA Rzeszów S.A., Rzeszów, PL.
 (540) sartixan
 (510), (511) **05** produkty farmaceutyczne, leki.

(111) **227759** (220) 2009 03 09 (210) 353087
 (151) 2010 04 20 (441) 2009 06 22
 (732) ICN POLFA Rzeszów S.A., Rzeszów, PL.
 (540) sartocard
 (510), (511) **05** produkty farmaceutyczne, leki.

(111) **227760** (220) 2009 03 09 (210) 353098
 (151) 2010 04 20 (441) 2009 06 22
 (732) SMAKMAK WOŹNICZAK Spółka Jawna, Strzyżewice, PL.
 (540)



Kolor znaku: biały, granatowy, żółty, czerwony

(531) 9.1.7, 26.1.2, 26.1.18, 27.5.1, 29.1.14
 (510), (511) **29** mięso, mięso świeże i mrożone w tuszach dzielonych na części, mięso cielęce, wieprzowe, drobiowe i królicze, mięso z dziczyzny; podroby mięsne, podroby wieprzowe-wołowe, flaki, nerki, ozory, płuca, serca i wątroba wieprzowa; przetwory z podrobów mięsnych i z krwi, kaszanka; wyroby drobiowe i z królika, ekstrakty mięsne; wyroby garmażeryjne, mrożone wyroby garmażeryjne, flaczki, fasolka po bretońsku, galarety, galaretki i sosy mięsne, pulpy mięsne, konserwy mięsne; tłuszcze jadalne: słonina, smalec; warzywa konserwowane, suszone i gotowane, warzywa w puszkach, sałatki mięsne, sałatki mięsno-warzywne; zupy, składniki do sporządzania zup; wyroby wędliniarskie na bazie mięsa cielęcego, drobiowego, wieprzowego i wołowego: bekony, boczek, kiełbasy, parówki, pieczenie, salcesony, szynki, wędzonki; wyroby okazjonalne: zestawy mięsne na grilla, zestawy wędlin układanych; pasztety z wątróbek zwierzęcych w tym również z przeważającym użyciem składników pochodzenia roślinnego; pasty, nadzienia i przekąski mięsne, **35** usługi agencji importowo-eksportowej, usługi pośrednictwa handlowego na rzecz firm krajowych i zagranicznych; zgrupowanie na rzecz osób trzecich różnych towarów pozwalające nabywcy wygodnie je oglądać i kupować hurtowniach, sklepach i na stronie internetowej wyspecjalizowanej w branży mięsnej, wyrobów mięsnych, wyrobów garmażeryjnych, wędlin, artykułów spożywczych, napojów i wyrobów tytoniowych; usługi marketingowe; usługi reklamowe i promocyjne, dystrybucja materiałów reklamowych, próbek i wzorów wyrobów; organizacja pokazów, targów i wystaw w celach handlowych lub reklamowych; doradztwo i pomoc w zakresie organizowania i prowadzenia działalności gospodarczej, **43** usługi gastronomiczne związane z podawaniem potraw i napojów w barach, kafeteriach, kawiarniach, karczmach, restauracjach, stołówkach; przygotowanie dań na zamówienie oraz ich dostawa-katering; obsługa imprez promocyjnych, przyjęć, bankietów, zabaw, balów na zlecenie osób trzecich polegające na zaopatrzeniu w żywność i napoje.

(111) **227761** (220) 2009 03 09 (210) 353111
 (151) 2010 05 07 (441) 2009 06 22
 (732) „EKONIT” S.C. Gerard Trzaskowski, Joanna Weber-Trzaskowska, Paweł Trzaskowski, Łódź, PL.
 (540)



Kolor znaku: niebieski

(531) 26.4.10, 27.5.1, 29.1.4

(510), (511) **17** formy z tworzywa sztucznego, z tworzywa sztucznego: uszczelki, pierścienie, podkładki, taśmy izolacyjne, taśmy przyklepne nie do użytku biurowego, medycznego czy domowego, tkaniny z włókna szklanego do izolacji, włókna z tworzywa sztucznego nie dla włókiennictwa, tworzywa sztuczne półprzetworzone, materiały uszczelniające, uchwyty z tworzyw sztucznych, niemetalowe złączki rur, koła zębate z tworzyw sztucznych, przewodnice z tworzyw sztucznych, ślizgi z tworzyw sztucznych, zasłony z tworzyw sztucznych, **35** zgromadzenie na rzecz osób trzecich-tak aby umożliwić konsumentom oglądanie i dokonanie zakupu także za pomocą katalogów i środków komunikacji elektronicznej-wyrobów z tworzyw sztucznych, wyrobów z gumy, wyrobów z metalu, tkanin technicznych, filcu naturalnego i sztucznego, komputerów oraz części do komputerów, **40** usługi w zakresie: spawania, lutowania, obróbki metali, obróbki materiałów, wulkanizacji.

(111) **227762** (220) 2009 03 10 (210) 353156
 (151) 2010 04 23 (441) 2009 06 22
 (732) „DOSPEL” Spółka z ograniczoną odpowiedzialnością, Częstochowa, PL.

(540) selen
 (510), (511) **07** urządzenia i maszyny do ssania powietrza, mechanizmy napędowe inne niż do pojazdów lądowych, dmuchawy jako maszyny, dmuchawy do sprężania, zasysania i transportu gazu, filtry jako części maszyn lub silników, filtry jako wkłady do maszyn filtrujących, formy do maszyn, regulatory jako części maszyn, regulatory prędkości do maszyn i silników, silniki elektryczne inne niż do pojazdów lądowych, silniki inne niż do pojazdów lądowych, sprężarki, wentylatory do silników, wymienniki ciepła jako części maszyn, maszyny do nadmuchu, pompy jako maszyny, **11** urządzenia i instalacje do chłodzenia i ogrzewania, podgrzewacze wody, grzejniki elektryczne, grzejniki, elementy grzejne, termowentylatory, wentylatory, wentylatory kanałowe, wymienniki ciepła, wyciągi wentylacyjne i kominowe, wentylatory sufitowe, aparatura urządzenia i instalacje do wentylacji i klimatyzacji, dmuchawy jako części instalacji do nawiewu, filtry jako części instalacji domowych lub przemysłowych, filtry powietrza do klimatyzacji, przewody jako części instalacji sanitarnych, rekuperatory ciepła, aparatura do suszenia, regulatory do wyciągów w ogrzewnictwie, kanały kominowe, aparatura i urządzenia do oczyszczania powietrza, instalacje i urządzenia do odświeżania, urządzenia i instalacje do suszenia, **35** zgrupowanie na rzecz osób trzecich różnych towarów pozwalające nabywcy wygodnie oglądać i kupować te towary na stronie internetowej dotyczącej sprzedaży artykułów przemysłowych, gospodarstwa domowego, wentylacyjnych, klimatyzacyjnych, budowlanych, do wytwarzania energii; zgrupowanie na rzecz osób trzecich różnych towarów pozwalające nabywcy wygodnie oglądać i kupować te towary w sklepie wielobranżowym i hurtowni z artykułami przemysłowymi, gospodarstwa domowego, wentylacyjnymi, klimatyzacyjnymi, budowlanymi i do wytwarzania energii; komputerowe zarządzanie plikami, organizowanie wystaw w celach handlowych lub reklamowych, pokazy towarów, promocja sprzedaży dla osób trzecich, reklama za pośrednictwem sieci komputerowej, reklama, usługi zaopatrzenie osób trzecich jako zakupy produktów i usług dla innych przedsiębiorstw, zarządzanie działalnością artystyczną.

(111) **227763** (220) 2009 03 11 (210) 353212
 (151) 2010 05 06 (441) 2009 06 22
 (732) „METALZBYT” Spółka z ograniczoną odpowiedzialnością, Gdańsk, PL.
 (540)



Kolor znaku: czarny, żółty

(531) 14.3.3, 26.3.1, 27.5.1, 29.1.12

(510), (511) **02** bejce, emalie, farby, kalafonia, lakiery, pigmenty, pokosty, powłoki, preparaty do konserwacji i zabezpieczania, rozcieńczalniki do farb i lakierów, środki antykorozyjne, **06** metalowe materiały budowlane i wyroby z nich, a mianowicie: barierki ochronne, blacha, blacha stalowa, bramy, dachy, daszki, drabiny, drobnica

żelazna, drut, drut kolczasty, drucziana tkanina, dysze, ekrany, gałki, gwoździe, haki, imadła, kątowniki, klamki, klamry, klucze, kłódki, kołanka rurowe, kołki, korki, kotwy, kratownice, kształtki rurowe, liny, lut, łańcuchy, materiały zbrojeniowe, naciągi, nakrętki, napinacze, nity, opaski, plomby, podkładki, pręty, przewody, rury, rurki, rygle, rynny, siatki drucziane, skrzynki, smarowniczy, śruby, taśma, wkręty, zaciski, zamocowania, zasuwki, zawiasy, zawieszki, zawleczki, zawory, złączki, **08** narzędzia i przyrządy ręczne, a mianowicie: frezy, grabie, gwintownice, gwintowniki, harpuny, imadła, kielnie, kilofy, kleszcze, klucze maszynowe stałe i nastawne, łapki, łomy, łopaty, łopatki, młoty, młotki, napinacze, nitownice, nożyce, narzędzia do wyciągania gwoździ, obcęgi, osetki, ostrza, pilniki, piły, pistolety ręczne do wyciskania masy, przecinaki, siekiery, skrobaki, skrzynki, strugi, szczypce, szpachle, szpadle, śrubokręty, świdry, tarcze ściernie do szlifowania tarki, tasaki, topory i toporki, trzpienie, wiertła, wybijaki, **17** materiały izolacyjne i uszczelniające oraz wyroby z nich, a mianowicie: plomby, podkładki, rękawice izolacyjne, taśmy uszczelniające i izolacyjne, uszczelki, **19** niemetalowe materiały budowlane i wyroby z nich, a mianowicie: cegły, gips, papa, płyty i kształtowniki budowlane, pokrycia dachowe, rury, ścianki działowe, zaprawy budowlane na bazie cementu.

(111) **227764** (220) 2009 03 11 (210) 353221
 (151) 2010 05 06 (441) 2009 06 22
 (732) ROCKWOOL POLSKA Spółka z ograniczoną odpowiedzialnością, Cigacice, PL.
 (540)

MONROCK PRO

Kolor znaku: czerwony, biały

(531) 27.5.1, 29.1.1
 (510), (511) **17** płyty z wełny mineralnej jako izolacja, **19** materiały budowlane niemetalowe.

(111) **227765** (220) 2009 03 17 (210) 353457
 (151) 2010 04 21 (441) 2009 06 22
 (732) Limited Liability Company „Ukrayinska Syrovyna” LTD., Kyiv, UA.
 (540)

Бучач

(531) 28.5.1
 (510), (511) **33** napoje alkoholowe z wyjątkiem piwa, napoje alkoholowe i likiery wspomagające trawienie, napoje alkoholowe zawierające owoce, gorzkie nalewki, aperitify, brandy, wina, wina musujące, whisky, wódka, gin, rum, napoje spirytusowe, jabłecznik (cydr), ekstrakty alkoholowe.

(111) **227766** (220) 2009 03 17 (210) 353458
 (151) 2010 04 21 (441) 2009 06 22
 (732) Limited Liability Company „Ukrayinska Syrovyna” LTD., Kyiv, UA.
 (540)



Kolor znaku: kremowy, żółty, czarny, oliwkowy

(531) 7.1.3, 25.5.2, 26.11.1, 28.5.1, 29.1.14
 (510), (511) **33** napoje alkoholowe z wyjątkiem piwa, napoje alkoholowe i likiery wspomagające trawienie, napoje alkoholowe zawierające owoce, gorzkie nalewki, aperitify, brandy, wina, wina musujące,

whisky, wódka, gin, rum, napoje spirytusowe, jabłecznik (cydr), ekstrakty alkoholowe.

(111) **227767** (220) 2009 03 25 (210) 353840
 (151) 2010 05 10 (441) 2009 07 06
 (732) Browar AMBER Andrzej Przybyło, Bielkówko, PL.
 (540)



Kolor znaku: beżowy, brązowy, czerwony

(531) 5.7.5, 25.1.15, 26.1.1, 26.11.2, 27.5.1, 29.1.13
 (510), (511) **32** piwo.

(111) **227768** (220) 2009 03 26 (210) 353902
 (151) 2010 05 12 (441) 2009 07 06
 (732) TREC NUTRITION Marzena Kłoczko, Gdynia, PL.
 (540)



(531) 26.11.1, 27.5.1

(510), (511) **05** dietetyczne substancje do celów medycznych, preparaty farmaceutyczne, odżywki, mineralne dodatki do żywności, preparaty witaminowe.

(111) **227769** (220) 2009 04 06 (210) 354331
 (151) 2010 05 11 (441) 2009 07 20
 (732) Gabinet Stomatologiczny ORTOVITAL-DENT S.C. Kamila Stoińska-Kowalczyk, Jędrzej Kowalczyk, Poznań, PL.
 (540) ORTOVITAL-DENT

(510), (511) **44** usługi na rzecz osób trzecich w zakresie: stomatologii; ortodontcji; endodoncji; periodontologii; stomatologii zachowawczej; chirurgii oraz protetyki stomatologicznej i szczękowo-twarzowej; chirurgii estetycznej, plastycznej i kosmetycznej, usługi klinik medycznych, lecznic, szpitali, przychodni, laboratoriów medycznych, usługi poradnictwa i konsultacji medycznych.

(111) **227770** (220) 2009 04 28 (210) 355222
 (151) 2010 05 17 (441) 2009 08 03
 (732) „ASSMANN DISTRIBUTION” Spółka z ograniczoną odpowiedzialnością, Wrocław, PL.
 (540)



Kolor znaku: biały, czarny, czerwony

(531) 26.4.4, 26.4.5, 26.4.22, 27.5.1, 29.1.13
 (510), (511) **09** szafy instalacyjne, kable instalacyjne, przedłużacze, lampki na usb, adaptory, konwertery, listwy zasilające, obudowy na dyski twarde, kontrolery, torby na notebooki, etui na notebooki.

(111) **227771** (220) 2004 07 16 (210) 283320
 (151) 2010 02 23 (441) 2004 10 18
 (732) „ODRATRANS” SPÓŁKA AKCYJNA, Wrocław, PL.

(540)



Kolor znaku: biały, czerwony, ciemnoniebieski

(531) 26.1.1, 26.1.18, 27.5.1, 29.1.13

(510), (511) **06** konstrukcje metalowe i ich części, **12** pojazdy do poruszania się po wodzie, po ziemi i po torach, **19** żwir, piasek, **35** usługi w zakresie: komputerowe zarządzanie plikami, pozyskiwanie danych do komputerowych baz danych, systematyzacja danych w komputerowych bazach danych, badania opinii publicznej, badanie rynku, doradztwo w zakresie organizowania i prowadzenia działalności gospodarczej, rachunkowo-księgowo, **36** usługi w zakresie: wynajem mieszkań i pomieszczeń biurowych, pośrednictwo finansowe, doradztwo finansowe, informacje finansowe, wycena finansowa, dzierżawa majątku nieruchomości, wycena majątku nieruchomości, **37** usługi w zakresie: naprawa statków, instalowanie, konserwowanie i naprawy komputerów, czyszczenie budynków od wewnątrz i zewnątrz, wynajmowanie i dzierżawa maszyn i urządzeń bez obsługi operatorskiej, obsługa i naprawy pojazdów i motocykli, utrzymanie infrastruktury portowej w stanie gotowości, konserwacja dźwigów i innych urządzeń przeładunkowych, **39** usługi w zakresie: składowanie złomu i odpadów, dostarczanie mediów jednostkom pływającym, sortowanie złomu i odpadów, udostępnianie miejsc postojowych, usługi świadczone przez agencję turystyczną, **42** usługi w zakresie: doradztwo w zakresie sprzętu komputerowego, aktualizacja oprogramowania komputerowego, odzyskiwanie danych komputerowych, powielanie oprogramowania komputerowego, programowanie komputerów, projektowanie systemów komputerowych, wypożyczanie komputerów, badania, testy, analizy dotyczące środków lądowych jednostek pływających, silników, wyposażenia i osprzętu montowanego na w/w obiektach.

(111) **227772** (220) 2004 09 24 (210) 285783

(151) 2010 02 23 (441) 2004 12 27

(732) Wzajemne Zakłady Bukmacherskie Milenium Sp. z o.o., Poznań, PL.

(540)



Kolor znaku: biały, czerwony

(531) 21.3.1, 27.5.1, 29.1.12

(510), (511) **41** świadczenie usług związanych z rekreacją i sportem w zakresie organizowania i prowadzenia gier hazardowych, loterii i zakładów wzajemnych oraz organizowanie gier hazardowych, liczbowych i losowych a także loterii zdrapkowych, loterii liczbowych, loterii pieniężnych i zakładów wzajemnych.

(111) **227773** (220) 2006 03 20 (210) 307978

(151) 2010 02 25 (441) 2006 06 26

(732) UNI-PACK MACIEJKO Spółka jawna, Piaseczno, PL.

(540) UNI-PACK

(510), (511) **06** folie metalowe do pakowania i zawijania, **16** obrusy papierowe, serwetki stołowe papierowe, serwety na stół papierowe, **20** ozdoby z tworzyw sztucznych do artykułów spożywczych, pojemniki do pakowanie z tworzyw sztucznych, dozowniki stałe do ręczników niemetalowe, słomki do picia napojów, **21** dozowniki do mydła, naczynia do picia, naczynia stołowe, serwetniki nie z metali szlachetnych, zmywaki ściernie do celów kuchennych, ściereczki powlekanie detergentem do czyszczenia, dozowniki papieru toaletowego, pudełka metalowe jako dozowniki ręczników papierowych, foremki do lodu, formy, foremki (przybory kuchenne), garnki, pokrywki do garnków, gąbki do celów domowych, kieliszki, kubki z papieru lub tworzyw sztucznych, kubki na śmieci, przybory kuchenne nie z metali szlachetnych, kufle do piwa, talerze papierowe, torby ozdobne do wyrobów cukierniczych, **35** usługi zaopatrzeni osób trzecich, zakupy produktów, usług dla innych przedsiębiorstw, **39** dostarczanie towarów (zaopatrzenie), pakowanie towarów, **42** projektowanie opakowań.

(111) **227774** (220) 2006 03 30 (210) 308439

(151) 2010 02 17 (441) 2006 07 10

(732) PPHU ARCO PLUS Adam Pietraszek, Łódź, PL.

(540)

Bertoni

(531) 27.5.1

(510), (511) **01** kleje do płytek, tapet, silikon, środki do konserwacji murów, cegieł, ceramiki, betonu, z wyłączeniem farb i olejów, preparaty chemiczne do matowienia emalii, produkty do zmętniania emalii, szkliwo do ceramiki, rozpuszczalniki, **02** farby, lakiery, emalie, preparaty do konserwacji drewna, bejca, rozcieńczalniki do farb i lakierów, materiały malarskie zawarte w tej klasie, barwniki i pigmenty malarskie, **37** usługi murarskie, nadzór budowlany, tapetowanie, dekorowanie ścian zawarte w tej klasie.

(111) **227775** (220) 2007 07 19 (210) 327956

(151) 2010 02 19 (441) 2007 10 29

(732) Zakłady Mięsne „MADEJ & WRÓBEL” Spółka z ograniczoną odpowiedzialnością, Zabrze, PL.

(540)



Kolor znaku: czerwony, czarny, biały, złoty, ciemnozielony

(531) 9.1.10, 25.1.10, 26.1.2, 26.4.6, 27.5.1, 29.1.15

(510), (511) **29** mięso, drób, dziczyzna i ich przetwory, wyroby wędliniarskie, paszety, konserwy mięsne, flaki, podroby, galarety jadalne, pasty jadalne, sałatki mięsno-warzywne, oleje i tłuszcze jadalne.

(111) **227776** (220) 2007 07 19 (210) 327965

(151) 2010 02 19 (441) 2007 10 29

(732) Anna Sybicka, Płońsk, PL.

(540) LIPIN

(510), (511) **01** produkty chemiczne przeznaczone dla przemysłu, prac badawczych, rolnictwa, ogrodnictwa i leśnictwa, **03** kosmetyki, mydła, kremy, pasty, dezodoranty, antyperspiranty, preparaty do kąpieli, preparaty do golenia, preparaty do pielęgnacji jamy ustnej, środki do czyszczenia zębów, preparaty do pielęgnacji włosów, szampony, preparaty do opalania, preparaty do odchudzania, maseczki kosmetyczne, perfumy, środki perfumeryjne, olejki eteryczne, chusteczki, depilatory, przybory toaletowe i kosmetyczne, środki sanitarne, środki czyszczące, **05** produkty farmaceutyczne, produkty lecznicze, witaminy, minerały, mineralne dodatki do żywności, mineralne wody do celów leczniczych, parafarmaceutyki, suplementy diety, dietetyczne środki spożywcze do celów leczniczych, substancje dietetyczne do celów leczniczych, preparaty ziołowe, zioła lecznicze, napary lecznicze, herbatki lecznicze, produkty biobójcze, produkty biologiczne, szczepionki, surowice, produkty krwiopochodne, produkty biotechnologiczne, preparaty medyczne, materiały do leczenia zębów, żywność dla niemowląt, plastry, materiały opatrunkowe, środki sanitarne do celów medycznych, środki odkażające, produkty weterynaryjne, środki do zwalczania robactwa, fungicydy, herbicydy, produkty chemiczne przeznaczone dla nauk medycznych, preparaty diagnostyczne do celów medycznych.

(111) **227777** (220) 2007 07 19 (210) 327966

(151) 2010 02 19 (441) 2007 10 29

(732) Anna Sybicka, Płońsk, PL.

(540) MAXIBIOTYK

(510), (511) **01** produkty chemiczne przeznaczone dla przemysłu, prac badawczych, rolnictwa, ogrodnictwa i leśnictwa, **03** kosmetyki, mydła, kremy, pasty, dezodoranty, antyperspiranty, preparaty do kąpieli, preparaty do golenia, preparaty do pielęgnacji jamy ustnej, środki do czyszczenia zębów, preparaty do pielęgnacji włosów, szampony, preparaty do opalania, preparaty do odchudzania, maseczki kosmetyczne, perfumy, środki perfumeryjne, olejki eteryczne, chusteczki, depilatory, przybory toaletowe i kosmetyczne, środki sanitarne, środki czyszczące, **05** produkty farmaceutyczne, produkty lecznicze, witaminy, minerały, mineralne dodatki do żywności, mineralne wody do celów leczniczych, parafarmaceutyki, suplementy diety, dietetyczne środki spożywcze do celów leczniczych, substancje dietetyczne do celów leczniczych, preparaty ziołowe, zioła lecznicze, napary lecznicze, herbatki lecznicze, produkty biobójcze, produkty biologiczne, szczepionki, surowice, produkty krwiopochodne, produkty biotechnologiczne, preparaty medyczne, materiały do leczenia zębów, żywność dla niemowląt, plastry, materiały opatrunkowe, środki sanitarne do celów medycznych, środki odkażające, produkty weterynaryjne, środki do zwalczania robactwa, fungicydy, herbicydy, produkty chemiczne przeznaczone dla nauk medycznych, preparaty diagnostyczne do celów medycznych.

(111) **227778** (220) 2007 07 19 (210) 327967
(151) 2010 02 19 (441) 2007 10 29

(732) Anna Sybicka, Płońsk, PL.

(540) POLBIOTYK

(510), (511) **01** produkty chemiczne przeznaczone dla przemysłu, prac badawczych, rolnictwa, ogrodnictwa i leśnictwa, **03** kosmetyki, mydła, kremy, pasty, dezodoranty, antyperspiranty, preparaty do kąpieli, preparaty do golenia, preparaty do pielęgnacji jamy ustnej, środki do czyszczenia zębów, preparaty do pielęgnacji włosów, szampony, preparaty do opalania, preparaty do odchudzania, maseczki kosmetyczne, perfumy, środki perfumeryjne, olejki eteryczne, chusteczki, depilatory, przybory toaletowe i kosmetyczne, środki sanitarne, środki czyszczące, **05** produkty farmaceutyczne, produkty lecznicze, witaminy, minerały, mineralne dodatki do żywności, mineralne wody do celów leczniczych, parafarmaceutyki, suplementy diety, dietetyczne środki spożywcze do celów leczniczych, substancje dietetyczne do celów leczniczych, preparaty ziołowe, zioła lecznicze, napary lecznicze, herbatki lecznicze, produkty biobójcze, produkty biologiczne, szczepionki, surowice, produkty krwiopochodne, produkty biotechnologiczne, preparaty medyczne, materiały do leczenia zębów, żywność dla niemowląt, plastry, materiały opatrunkowe, środki sanitarne do celów medycznych, środki odkażające, produkty weterynaryjne, środki do zwalczania robactwa, fungicydy, herbicydy, produkty chemiczne przeznaczone dla nauk medycznych, preparaty diagnostyczne do celów medycznych.

(111) **227779** (220) 2007 08 24 (210) 329300
(151) 2010 02 25 (441) 2007 11 26

(732) GALI Wiesław Gawlikowski, Warszawa, PL.

(540)



Kolor znaku: biały, grafitowy, pomarańczowy, brązowy

(531) 11.3.1, 27.5.1, 29.1.14

(510), (511) **33** napoje alkoholowe z wyłączeniem piwa, **35** usługi w zakresie gromadzenia napojów alkoholowych w celu umożliwienia klientom wygodnego zapoznania się z ich ofertą i dokonania zakupu w sklepach detalicznych, hurtowniach i na stronie internetowej.

(111) **227780** (220) 2008 02 15 (210) 336657
(151) 2010 02 23 (441) 2008 05 26

(732) „GETWELL” Mariusz Cierniak, Poznań, PL.

(540) getwell

(510), (511) **05** lekarstwa, leki recepturowe, leki i materiały dentystryczne, zioła dla celów leczniczych oraz medycznych, materiały opatrunkowe, sanitarne, higieniczne, dezynfekcyjne, materiały i kosmetyki do celów medycznych, suplementy diety do celów leczniczych, środki spożywcze do celów leczniczych, żywność dla niemowląt dla celów leczniczych, produkty weterynaryjne, **10** aparaty i instrumenty chirurgiczne, medyczne, stomatologiczne i weterynaryjne, artykuły ortopedyczne, butelki dla niemowląt, przyrządy pomiarowo kontrolne do celów medycznych, bandaże, przyrządy do masażu kosmetycznego, **35** usługi związane z prowadzeniem punktów sprzedaży, sprzedaży internetowej oraz sprzedaży na podstawie zamówień telefonicznych: leków, kosmetyków, wyrobów sanitarnych, dezynfekcyjnych, toaletowych i medycznych, sprzętu rehabilitacyjnego oraz medycznego, artykułów dentystrycznych, artykułów żywności dla niemowląt, przyrządów pomiarowo-kontrolnych do celów medycznych, artykułów ortopedycznych, prowadzenie aptek, w tym aptek internetowych, usługi reklamowe i marketingowe w dziedzinie farmacji także poprzez sieć internetową, wynajem powierzchni reklamowych, usługi w zakresie reklamy korespondencyjnej, radiowej, telewizyjnej, prasowej, internetowej oraz telekomunikacyjnej, dystrybucja materiałów informacyjnych i promocyjnych, rozpowszechnianie próbek leków i środków ochrony osobistej, usługi promocyjne w zakresie farmacji polegające na informowaniu lekarzy, farmaceutów i pracowników aptek i hurtowni farmaceutycznych o lekach, produktach i sprzęcie medycznym, usługi w zakresie doradztwa w zakresie organizacji i zarządzania działalnością gospodarczą usługi w zakresie administrowania działalnością handlową, zgrupowanie na osób trzech towarów wskazanych w klasie 5 i 10 umożliwiające klientom dogodnie ich oglądanie i dokonywanie zakupów w aptekach i hurtowniach, zarządzanie zbiorami informatycznymi; wyszukiwanie informacji w komputerowych bazach danych; pozyskiwanie i systematyzacja danych do komputerowych baz danych, **39** magazynowanie i pakowanie towarów, dystrybucja zamówionych, także przez Internet i za pośrednictwem telekomunikacji towarów wymienionych w wykazie w klasach 5 i 10.

(111) **227781** (220) 2008 02 25 (210) 337081
(151) 2010 02 18 (441) 2008 06 09

(732) Magia Kolorów Przedsiębiorstwo Wielobranżowe

„ANETA” Aneta Nogajczyk, Kielce, PL.

(540) OPTIMAL MAGIC

(510), (511) **01** preparaty grzybobójcze, silikon, rozpuszczalniki do lakierów, **08** kielnie, pacy tynkarskie, narzędzia ręczne przeznaczone do stosowania w budownictwie, **16** wałki malarskie do ścian, pędzle malarskie do ścian, **17** żywice akrylowe półprzetworzone, pianki uszczelniające, akrylowe systemy dociepleń, folie budowlane i malarskie inne niż do pakowania, masy akrylowe izolacyjne, akrylowe podkłady gruntujące podtynkowe, do podłoży betonowych, do podłoży gipsowych, **35** prowadzenie sklepów i hurtowni tradycyjnych oraz internetowych z materiałami budowlanymi oraz narzędziami dla budownictwa.

(111) **227782** (220) 2008 03 05 (210) 337708
(151) 2010 02 19 (441) 2008 06 09

(732) V-TECH TUNING s.c. Marek Sucharski, Tomasz Pirowski, Piotr Owca, Kraków, PL.

(540)



Kolor znaku: czerwony, biały, niebieski, czarny

(531) 24.15.1, 27.5.1, 27.5.21, 29.1.14

(510), (511) **09** programy komputerowe, komputerowe bazy danych, urządzenia i przyrządy pomiarowe, sygnalizacyjne, kontrolne, urządzenia i przyrządy elektryczne transformujące, kontrolno-sterujące, magnetyczne nośniki danych-nagrane, sprzęt przetwarzający dane,

komputerowe urządzenia peryferyjne, symulatory do sterowania i kontroli pojazdów, **12** części zamienne do pojazdów, urządzenia do datkowego wyposażenia pojazdów, **39** transport drogowy towarów pojazdami uniwersalnymi dla osób trzecich, **41** działalność edukacyjna w zakresie oprogramowania, publikowanie tekstów, **42** naukowe i techniczne usługi i badania oraz ich projektowanie, projektowanie i rozwój komputerowego sprzętu i oprogramowania, testowanie pojazdów, analizy systemów komputerowych.

(111) **227783** (220) 2008 03 13 (210) 338158
 (151) 2010 01 26 (441) 2008 06 23
 (732) TELE-FONIKA KABLE Spółka Akcyjna, Kraków, PL.
 (540) POLKABEL

(510), (511) **09** osprzęt do kabli i przewodów: głowice do izolowania i uszczelniania końcówek kabli w tym: wewnętrzne i napowietrzne; mufy: przelotowe, przejściowo-przelotowe, przejściowe, rozgałęźne, remontowe, końcowe; złączki i końcówki do kabli i przewodów elektrycznych; opaski remontowe do kabli i przewodów; osłony kabli i przewodów; kapturki; obudowy; uchwyty do kabli i przewodów elektrycznych; zaciski kablów; zestawy uzemiające, druty, przewody i kable do celów elektrycznych w tym: druty miedziane, gołe i ocynowane, aluminiowe i z aluminium stopowego, druty i przewody nawojowe miedziane i aluminiowe okrągłe i profilowe gołe i izolowane, przewody elektroenergetyczne do układania na stałe, przewody do odbiorników ruchomych, przewody spawalnicze, przewody napowietrzne miedziane, aluminiowe, z aluminium stopowego, stalowo-aluminiowe gołe i izolowane, plecionki miedziane, przewody jezdne okrągłe i profilowe z miedzi i jej stopów, przewody elektroenergetyczne i radiofoniczne do taboru kolejowego, przewody do pojazdów samochodowych, przewody zapłonowe, górnicze przewody i kable elektroenergetyczne telekomunikacyjne, sterownicze, trakcyjne, kable i przewody okrętowe, kable elektroenergetyczne niskich, średnich, wysokich i bardzo wysokich napięć o izolacji polwinitowej, papierowej przesyconej syciwem, w polietylenie, w polietylenie sieciowanym, w mieszankach gumowych i silikonie, kable telekomunikacyjne miedziane dalekosiężne i miejscowe, zakończeniowe, stacyjne o izolacji polwinitowej, polietylenowej, papierowej, przewody komputerowe miedziane, kable światłowodowe, przewody grzejne i instalacje grzejne, przewody w izolacji fluoroorganicznej, przewody lotnicze i lotniskowe, przewody strzałowe, przewody specjalne, kable elektroenergetyczne bezhalogenowe i ognioodporne, kable hybrydowe, przewody odgromowe, przewody głośnikowe, przewody dźwigowe, przewody do studni głębinowych, kable podmorskie, **35** sprzedaż detaliczna i hurtowa kabli, przewodów, drutów do celów elektrycznych oraz maszyn i urządzeń do ich wytwarzania oraz osprzętu do kabli, przewodów i drutów, **37** usługi montażowe i serwisowe dotyczące kabli, przewodów, drutów do celów elektrycznych oraz maszyn i urządzeń do ich wytwarzania.

(111) **227784** (220) 2008 03 13 (210) 338159
 (151) 2010 01 26 (441) 2008 06 23
 (732) TELE-FONIKA KABLE Spółka Akcyjna, Kraków, PL.
 (540)



Kolor znaku: biały, czerwony, czarny, brązowy, niebieski

(531) 1.17.25, 26.3.1, 26.3.5, 26.3.6, 27.5.1, 29.1.15
 (510), (511) **09** osprzęt do kabli i przewodów: głowice do izolowania i uszczelniania końcówek kabli w tym: wewnętrzne i napowietrzne; mufy: przelotowe, przejściowo-przelotowe, przejściowe, rozgałęźne, remontowe, końcowe; złączki i końcówki do kabli i przewodów elektrycznych; opaski remontowe do kabli i przewodów; osłony

kabli i przewodów; kapturki; obudowy; uchwyty do kabli i przewodów elektrycznych; zaciski kablów; izolowane złączki przewodowe; adaptory i konektory kablów; zestawy uzemiające, druty, przewody i kable do celów elektrycznych w tym: druty miedziane, gołe i ocynowane, aluminiowe i z aluminium stopowego, druty i przewody nawojowe miedziane i aluminiowe okrągłe i profilowe gołe i izolowane, przewody elektroenergetyczne do układania na stałe, przewody do odbiorników ruchomych, przewody spawalnicze, przewody napowietrzne miedziane, aluminiowe, z aluminium stopowego, stalowo-aluminiowe gołe i izolowane, plecionki miedziane, przewody jezdne okrągłe i profilowe z miedzi i jej stopów, przewody elektroenergetyczne i radiofoniczne do taboru kolejowego, przewody do pojazdów samochodowych, przewody zapłonowe, górnicze przewody i kable elektroenergetyczne telekomunikacyjne, sterownicze, trakcyjne, kable i przewody okrętowe, kable elektroenergetyczne niskich, średnich, wysokich i bardzo wysokich napięć o izolacji polwinitowej, papierowej przesyconej syciwem, w polietylenie, w polietylenie sieciowanym, w mieszankach gumowych i silikonie, kable telekomunikacyjne miedziane dalekosiężne i miejscowe, zakończeniowe, stacyjne o izolacji polwinitowej, polietylenowej, papierowej, przewody komputerowe miedziane, kable światłowodowe, przewody grzejne i instalacje grzejne, przewody w izolacji fluoroorganicznej, przewody lotnicze i lotniskowe, przewody strzałowe, przewody specjalne, kable elektroenergetyczne bezhalogenowe i ognioodporne, kable hybrydowe, przewody odgromowe, przewody głośnikowe, przewody dźwigowe, przewody do studni głębinowych, kable podmorskie, **35** sprzedaż detaliczna i hurtowa kabli, przewodów, drutów do celów elektrycznych oraz maszyn i urządzeń do ich wytwarzania oraz osprzętu do kabli, przewodów i drutów, **37** usługi montażowe i serwisowe dotyczące kabli, przewodów, drutów do celów elektrycznych oraz maszyn i urządzeń do ich wytwarzania.

(111) **227785** (220) 2008 03 21 (210) 338592
 (151) 2010 02 26 (441) 2008 06 23
 (732) WYDAWNICTWO BAUER Spółka z ograniczoną odpowiedzialnością Spółka Komandytowa, Warszawa, PL.
 (540)

SHOW!

(531) 24.17.4, 26.4.2, 27.5.1
 (510), (511) **09** urządzenia do przetwarzania informacji, mikroprocesory, procesory jako centralne jednostki przetwarzania, procesory tekstu, procesory CPU, cyklotrony, czytniki, czytniki kodów kreskowych, czytniki znaków optycznych, optyczne nośniki danych, drukarki komputerowe, dyski magnetyczne, dyski do nagrywania dźwięku, dyski do rejestracji dźwięku, dyskietki, dyski kompaktowe audio-wideo, CD, płyty CD z zapisanymi plikami w formacie MP3, płyty DVD, dyski optyczne, dyski obliczeniowe, pamięci komputerowe, dystrybutory dysków, etykiety na towarach elektroniczne, interfejsy komputerowe, karty inteligentne z obwodami scalonymi zintegrowanymi, karty magnetyczne do identyfikacji osób, karty magnetyczne kodowane, kodery magnetyczne, komputerowe urządzenia peryferyjne, komputery, komputery przenośne, laptopy, magnetyczne nośniki informacji, modemy, myszy komputerowe, monitory obrazowe wideo, napędy dyskowe, monitory-hardware komputerowy, monitory-programy komputerowe, notesy elektroniczne, obwody drukowane, obwody scalone, odtwarzacze płyt kompaktowych, optyczne nośniki informacji, plotery, chipy, programy gier komputerowych, programy komputerowe jako software ładowalny, programy komputerowe nagrane, publikacje elektroniczne w postaci modułów ładowalnych, skanery komputerowe, software oprogramowanie stałe dla komputerów nagrane, stacje taśm magnetycznych informatyczne, jednostki taśm magnetycznych informatyczne, sterowniki informatyczne, sterujące programy komputerowe systemu operacyjnego nagrane, urządzenia do nawigacji satelitarnej, urządzenia do nadawania, przekazywania i odbierania działające w systemie telefonii komórkowej, urządzenia współpracujące z komputerami w zakresie przekazywania dźwięku i obrazu, **16** czasopisma, periodyki, **35** badania czytelnictwa, transkrypcja informacji, transkrypcja przekazu, kompilacja informacji w komputerowych bazach danych, systematyzacja informacji w komputerowych bazach danych, komputerowe

zarządzanie plikami, zarządzanie zbiorami informatycznymi, wyszukiwanie informacji w plikach komputerowych dla osób trzecich, sortowanie danych w bazach komputerowych, usługi w zakresie prenumeraty czasopism dla osób trzecich, edycja tekstów, usługi przeglądu prasy, **38** agencje informacyjne, agencje prasowe, przesyłanie danych przy pomocy terminali komputerowych, usługi w zakresie ogłoszeń elektronicznych, poczta elektroniczna, przekaz satelitarny, przesyłanie informacji tekstowej i obrazowej przy pomocy komputera, udzielanie dostępu do światowej sieci komputerowej, usługi w zakresie transmisji danych i teleinformatyki, obsługa przekazu cyfrowego, usługi w zakresie łączności przez sieć światłowodów i przez terminale komputerowe, **39** dystrybucja gazet, czasopism i periodyków, organizowanie podróży, organizowanie wycieczek, zwiedzanie turystyczne, transport wycieczkowy, **41** organizowanie konkursów tematycznych, organizowanie konkursów piękności, organizowanie i prowadzenie seminariów, sympozjów i zjazdów, publikowanie książek, gazet, czasopism i periodyków, publikowanie tekstów inne niż reklamowe, publikacja elektroniczna on-line książek i periodyków, usługi w zakresie publikowania wydawnictw podręcznych oraz małej poligrafii komputerowej, obsługa publikacji elektronicznych on-line nieprzesyłalnych, organizowanie wystaw z dziedziny kultury, organizowanie imprez rozrywkowych, konkursów i plebiscytów, organizowanie imprez łączonych z wręczaniem nagród i wyróżnień, usługi reporterskie.

(111) **227786** (220) 2008 04 30 (210) 340354
(151) 2010 02 25 (441) 2008 08 04
(732) LOJACK S.A., Warszawa, PL.

(540) IKOL

(510), (511) **09** urządzenia do pomiaru odległości i współrzędnych geograficznych drogą radiową oraz z wykorzystaniem odbiorników satelitarnych sygnałów pozycjonujących, radiowe i elektroniczne urządzenia antywłamaniowe do pojazdów samochodowych, motocykli, maszyn budowlanych i obiektów pływających, interfejsy dla urządzeń lokalizujących z wykorzystaniem satelitarnych sygnałów pozycjonujących, **38** usługi związane z przekazywaniem zleceń przywoławczych telefonicznych i elektronicznych w szczególności z wykorzystaniem radiowych i satelitarnych systemów pozycjonowania, **45** usługi monitoringu i ochrony pojazdów i osób.

(111) **227787** (220) 2008 06 06 (210) 341832
(151) 2010 02 24 (441) 2008 09 15
(732) USŁUGI KOSMETYCZNE Danuta Zielińska, Leszno, PL.
(540)



Kolor znaku: zielony, seledynowy, biały

(531) 3.7.16, 3.7.17, 3.9.18, 17.2.5, 27.5.1, 29.1.13
(510), (511) **41** szkolenia w zakresie kosmetyki, **44** usługi kosmetyki pielęgnacyjnej, leczniczej i upiększającej, odnowy biologicznej, mezoterapii, cellulologii, makijażu permanentnego, tatuażu, wizażu, muzykoterapii, laseroterapii, aromaterapii, terapii kolorami, porady w zakresie kosmetyki.

(111) **227788** (220) 2008 06 13 (210) 342159
(151) 2010 02 26 (441) 2008 09 15
(732) Galicja Tomaszek Spółka z ograniczoną odpowiedzialnością, Łańcut, PL.
(540)



Kolor znaku: czerwony, czarny

(531) 7.3.11, 26.5.8, 27.5.1, 29.1.12

(510), (511) **07** urządzenia kuchenne wolnostojące i do zabudowy, zmywarki; maszyny i urządzenia do czyszczenia elektryczne, odkurzacze elektryczne, torby do odkurzaczy elektrycznych, froterki do parkietów elektryczne, urządzenia do czyszczenia parowe, **11** aparaty do wytwarzania pary, do gotowania, chłodzenia, suszenia, wentylacyjne, wodociągowe, instalacje sanitarne, klimatyzacyjne, kotły elektryczne, baterie, chłodziarki, lodówki, lampy oświetleniowe kierunkowe, kuchenki gazowe i elektryczne, kuchenki mikrofalowe, oprawki do lamp elektrycznych, płyty grzewcze, piekarniki, wyciągi kuchenne, zlewozmywaki; zamrażarki, **19** żaluzje z tworzyw sztucznych, szkło budowlane, klepki, terakota, glazura, **20** meble, w tym kuchenne i biurowe, drzwi meblowe, w tym suwane, elementy do mebli, **21** nieelektryczne urządzenia kuchenne, gąbki, materiały szczotkarskie, narzędzia do czyszczenia uruchamiane ręcznie, froterki do parkietów nieelektryczne, naczynia nie z metali szlachetnych, wyroby ze szkła i porcelany, fajansu, przybory toaletowe, pojemniki dla gospodarstwa domowego nie z metali szlachetnych, **35** usługi w zakresie organizacji pokazów handlowych, wystaw handlowych i reklamowych oraz promocji sprzedaży, organizacja wystaw i targów w celach handlowych lub reklamowych, pokazy towarów i usług, promocja sprzedaży dla osób trzecich, **42** projektowanie wnętrz i budynków, dekoracja wnętrz i zabudowa wnęk.

(111) **227789** (220) 2008 07 04 (210) 343128
(151) 2010 02 25 (441) 2008 10 13
(732) Grzegorz Badzio, Warszawa, PL.
(540)



(531) 27.5.1, 27.5.21

(510), (511) **03** środki wybielające i inne substancje stosowane w praniu; środki do czyszczenia, polerowania, szorowania i ścierania; mydła; środki perfumeryjne, olejki eteryczne, kosmetyki, płyny do pielęgnacji włosów; środki do czyszczenia zębów, **14** metale szlachetne i ich stopy, wyroby z metali szlachetnych lub pokrywanie nimi, nie ujęte w innych klasach; wyroby jubilerskie, kamienie szlachetne; przyrządy zegarmistrzowskie i chronometryczne, **18** parasolki, parasole (duże) i laski, **20** meble, lustra, ramki obrazów; wyroby (nie ujęte w innych klasach) z drewna, korka i trzciny, wikliny, rogu, kości, kości słoniowej, fiszbinu, muszli, bursztynu, macicy perłowej, sepiolitu, imitacji tych surowców lub z tworzyw sztucznych, **35** reklama, zarządzanie w działalności handlowej; administrowanie działalności handlowej; prace biurowe.

(111) **227790** (220) 2008 08 04 (210) 344437
(151) 2010 02 18 (441) 2008 11 10
(732) Zakład Górniczy „SILTECH” Spółka z o.o., Zabrze, PL.
(540)



Kolor znaku: zielony, czarny, biały

(531) 26.4.11, 26.11.3, 27.5.1, 29.1.13

(510), (511) **35** usługi sprzedaży hurtowej paliw, rud, metali, chemikaliów przemysłowych, doradztwo w zakresie prowadzenia działalności gospodarczej, **36** doradztwo finansowe, pośrednictwo finansowe,

leasing finansowy, wynajem nieruchomości, **37** górnictwo i wzbogacanie węgla kamiennego, wydobywanie kopaliny dla budownictwa, instalowanie, naprawa i konserwacja maszyn ogólnego przeznaczenia, instalowanie, naprawa i konserwacja obrabiarek i narzędzi mechanicznych z wyłączeniem maszyn piekarniczych, młynów, maszyn do podawania paszy, maszyn rolniczych, instalowanie, naprawa i konserwacja maszyn dla górnictwa, kopalnictwa i budownictwa, rozprowadzanie wody, rozbiórka i burzenie obiektów budowlanych, roboty ziemne, roboty budowlane związane z wznoszeniem budynków, w zakresie obiektów górniczych i produkcyjnych, montaż i wznoszenie budynków i budowli z elementów prefabrykowanych, wykonywanie konstrukcji i pokryć dachowych, stawianie rusztowań, fundamentowanie, wznoszenie konstrukcji stalowych, zakładanie stolarki budowlanej, wykonywanie instalacji elektrycznych budynków i budowli, wykonywanie instalacji centralnego ogrzewania i wentylacyjnych, instalacji wodno-kanalizacyjnych, gazowych, działalność geologiczno-poszukiwawcza, **39** przeladunek towarów, magazynowanie i przechowywanie towarów, **40** unieszkodliwianie odpadów, **42** projektowanie budowlane, urbanistyczne, technologiczne, **44** usługi sanitarne i higieniczne.

(111) **227791** (220) 2008 08 08 (210) 344700
 (151) 2010 02 24 (441) 2008 11 10
 (732) FAVORI Spółka z ograniczoną odpowiedzialnością,
 Strzeniówka, PL.
 (540)



Kolor znaku: niebieski, żółty

(531) 1.1.2, 27.5.1, 29.1.12
 (510), (511) **03** środki zapachowe, olejki eteryczne, kadzidełka, **04** świece, **06** akcesoria łazienkowe metalowe, mydelniczki, dozowniki, wieszaki, koszyki, uchwyty, półki, okucia meblowe, skrzynki na listy, **21** porcelana, ceramika, świeczniki, podstawki pod świece i kadzidełka, akcesoria do świec, akcesoria łazienkowe niemetalowe, mydelniczki, dozowniki, wieszaki, koszyki, uchwyty, półki, **24** tekstylia i wyroby włókiennicze stosowane w gospodarstwie domowym jak koce, narzuty, kapy, firany, obrusy, ręczniki, artykuły pościelowe, **35** usługi w zakresie prowadzenia sklepów, hurtowni i domów sprzedaży wysyłkowej artykułów wyposażenia wnętrz, także za pośrednictwem Internetu.

(111) **227792** (220) 2008 08 08 (210) 344701
 (151) 2010 02 24 (441) 2008 11 10
 (732) FAVORI Spółka z ograniczoną odpowiedzialnością,
 Strzeniówka, PL.
 (540)



Kolor znaku: czerwony, żółty

(531) 26.1.5, 27.5.1, 29.1.12
 (510), (511) **35** usługi w zakresie prowadzenia sklepów, hurtowni i domów sprzedaży wysyłkowej artykułów wyposażenia wnętrz, także za pośrednictwem Internetu.

(111) **227793** (220) 2008 08 08 (210) 344713
 (151) 2010 02 24 (441) 2008 11 10
 (732) „Kancelaria Radcowska Chmaj i Wspólnicy”
 Spółka komandytowa, Warszawa, PL.

(540)



(531) 4.3.1, 25.1.25, 27.7.1

(510), (511) **35** usługi doradztwa w zakresie organizowania i prowadzenia działalności gospodarczej, pomoc w prowadzeniu działalności gospodarczej, opinie i ekspertyzy w zakresie działalności gospodarczej, pozyskiwanie informacji, badania rynku i opinii publicznej, **41** usługi publikowania tekstów (innych niż teksty reklamowe), publikowanie książek, artykułów, recenzji, opinii, glos, organizowanie i prowadzenie konferencji, kongresów, seminariów, organizowanie i prowadzenie szkoleń, kursów i innych pozaszkolnych form kształcenia, organizowanie konkursów edukacyjnych w zakresie wiedzy prawnej i ekonomicznej, usługi w zakresie tłumaczenia, **45** usługi prawne, udzielanie porad prawnych, konsultacje prawne, sporządzanie ekspertyz, umów, opinii i analiz prawnych, opracowywanie projektów aktów prawnych, zastępstwo prawne i procesowe, występowanie przed sądami i urzędami, usługi arbitrażowe; mediacje, sprawy sporne; usługi zarządzania własnością intelektualną.

(111) **227794** (220) 2008 08 11 (210) 344738
 (151) 2010 02 12 (441) 2008 11 24
 (732) P.P.H.U. „BEPEMA” Edward Sadowy, Biłgoraj, PL.
 (540)



Kolor znaku: biały, czarny, czerwony

(531) 12.1.10, 27.5.1, 29.1.13
 (510), (511) **20** zestawy meblowe, fotele, kanapy, komody, kontuary, kredensy, krzesła, ławy, lustra, łóżka, półki, sekretery, skrzynie, kufry, sofy, stojaki, stoły, szafy, szafka, szkatułki, szuflady, taborety, waliki, wieszaki na ubrania, wózki meblowe, zagłówki, drzwi do mebli, meble kuchenne, meble biurowe i szkolne, wyroby stolarstwa meblowego, pudełka drewniane, **35** usługi w zakresie gromadzenia w jednym miejscu różnorodnych towarów w sposób umożliwiający ich dogodne oglądanie i nabywanie, mianowicie mebli, wyposażenia mieszkań, sprzętu oświetleniowego, biurowego, komputerowego i telekomunikacyjnego, **37** usługi w zakresie konserwacji, odnawiania i renowacji mebli, **39** składowanie, spedycja, transport samochodowy i transport mebli, **42** usługi w zakresie projektowania wzorów mebli.

(111) **227795** (220) 2008 08 13 (210) 344869
 (151) 2010 02 19 (441) 2008 11 24
 (732) LUCKY-STAR POLSKA Spółka z ograniczoną odpowiedzialnością, Łódź, PL.
 (540)



(531) 1.1.1, 27.5.1

(510), (511) **03** środki czyszczące i odtłuszczające stosowane do części pojazdów lądowych (quady, motocykle, skutery itp.), **04** oleje

przemysłowe i tłuszcze; smary; mieszaniny pochłaniające kurz, nawilżające i wiążące; paliwa (również spirytus silnikowy) i materiały oświetleniowe; świece i knoty do oświetlenia: oleje silnikowe, oleje do skrzyni biegów, oleje do przekładni, oleje do filtra powietrza, smary do łożysk i łańcuchów, płyny hamulcowe, płyny chłodnicze, **09** urządzenia i przyrządy: naukowe, żeglarskie, geodezyjne, elektryczne, fotograficzne, kinematograficzne, optyczne, wagowe, pomiarowe, sygnalizacyjne, kontrolne, do ratowania życia, do celów dydaktycznych; urządzenia i przyrządy elektryczne przewodzące, transformujące, akumulatorowe i kontrolno-sterujące, urządzenia do nagrywania, transmisji, lub reprodukcji dźwięku lub obrazu, magnetyczne nośniki danych, płyty (dyski) z nagraniami, automaty sprzedające i mechanizmy do urządzeń uruchamianych przez wrzucenie monety, kasy sklepowe, maszyny liczące, sprzęt przetwarzający dane, komputery, urządzenia do gaszenia ognia, rejestratory mikroprocesorowe do ręcznej i automatycznej rejestracji danych w terenie, mikrokomputery przenośne do pracy w terenie, dyskietki, baterie elektryczne, lampy błyskowe, aparaty do rejestrowania czasu, czytnik (informatyka), czytniki kodów kreskowych, drukarki komputerowe, dyktafony, elektroniczne pióra świetlne (ekranopisy), elektryczne przekaźniki, ekrany fluorescencyjne, fotokopiarki, kserokopiarki, urządzenia faksujące, karty magnetyczne do identyfikacji osób, aparatura do przetwarzania informacji, kable elektryczne, kalkulatory, kamery, karty inteligentne (z obwodami scalonymi, zintegrowanymi), kasety wideo, kaski ochronne, kaski ochronne do uprawiania sportu, okulary ochronne do uprawiania sportu, dyski kompaktowe, klawiatury komputerowe, pamięci komputerowe, programy komputerowe, sterujące programy komputerowe systemu operacyjnego, nagrane, stałe oprogramowanie komputerowe, komputery, komputery przenośne, krokomierniki, maski ochronne, mikrofony, modemy, monitory programów komputerowych, monitory obrazowe, myszy (informatyka), podkładki pod myszy, odbiorniki radiowe, skanery (informatyka), słuchawki na uszy, aparaty telefoniczne, wzmacniacze, gogle, **11** lampy-oświetlenie do pojazdów, **12** pojazdy, urządzenia służące do poruszania się na lądzie, w powietrzu, po torach lub wodzie, aparatura i urządzenia do transportu za pomocą liny, bagażniki do pojazdów, dętki, opony, wózki golfowe, jachty, łodzie, furgonetki, motocykle, motorowery, trycikle, skutery, quady, przyczepy, przyczepy kempingowe, przyczepy mieszkalne, przyczepy motocyklowe boczne, rowery, samochody, samochody osobowe, samochody sportowe, silniki do pojazdów lądowych, wózki dziecięce, wózki trójkołowe, wózki transportowe, pojazdy zdalnie sterowane inne niż zabawki, wyciągarki do pojazdów i ich części, prowadnice do pojazdów do liny syntetycznej, kufrы na pojazdy, haki holownicze, felgi, klocki hamulcowe, liny do pojazdów, torby na pojazdy, kierownice, części składowe pojazdów np. cylindry, łożyska, pompy, filtry powietrza, gaźniki, skrzynie biegów, sprzęgła, rozruszniki, układy elektryczne, układy wydechowe, ramy, wahacze, amortyzatory, układy kierownicze, bumpery, układ hamulcowy, zbiorniki paliwa, układy napędowe, układy chłodzenia, plastikowe pokrowce na siedzenia pojazdów, **22** liny syntetyczne do wyciągarek do pojazdów, liny niemetalowe, **25** ubrania, buty, nakrycia głowy, bandany na szyję, bezrękawniki, odzież wchłaniająca pot, buty sportowe, buty narciarskie, kamizelki, kostiumy kąpielowe, kąpielówki, ubrania dla kolarzy, kombinezony, kombinezony dla narciarzy wodnych, kombinezony ochronne dla celów motoryzacyjnych, kurtki ochronne dla celów motoryzacyjnych, nasuszniki, okrycia wierzchnie, rękawiczki ochronne, skarpetki, spodnie, spodnie ochronne dla celów motoryzacyjnych, odzież ze skóry, odzież z imitacji skóry, paski do spodni, szalik, getry, kominiarki, **28** gry i zabawki, artykuły sportowe i gimnastyczne, nie ujęte w innych klasach, ochraniacze ciała, ochraniacze (części strojów sportowych), ochraniacze łokci, kolan (artykuły sportowe), rolki, wrotki, łyżworolki, hulajnogi, deskorolki, deski surfingowe, dyski sportowe, latawce, liny ujęte w tej klasie, linki ujęte w tej klasie, łyżwy, narty, narty wodne, narty surfingowe, przyrządy do ćwiczeń fizycznych, trampoliny, **37** usługi serwisu komputerowego, instalowanie, konserwowanie i naprawy komputerów, bieżnikowanie opon, zabezpieczanie pojazdów przed korozją, lakierowanie, mycie pojazdów, obsługa pojazdów, naprawa pojazdów, polerowanie pojazdów, **39** pomoc w przypadku awarii pojazdów związana z holowaniem, wypożyczanie pojazdów, usługi związane z holowaniem, magazynowanie pojazdów, **42** doradztwo specjalistyczne w zakresie sprzętu komputerowego, doradztwo specjalistyczne w zakresie pojazdów, oprogramowanie komputerów na zlecenie osób trzecich, instalacje oprogramowania komputerowego, administrowanie stronami komputerowymi, odzyskiwanie danych

komputerowych, projektowanie systemów komputerowych, testowanie pojazdów.

(111) **227796** (220) 2008 09 03 (210) 345640
 (151) 2010 02 12 (441) 2008 12 08
 (732) JHM DEVELOPMENT Spółka z ograniczoną odpowiedzialnością, Skierniewice, PL.
 (540)



Kolor znaku: niebieski, granatowy

(531) 7.1.24, 27.5.1, 29.1.4

(510), (511) **36** ubezpieczenia; działalność finansowa; działalność monetarna; majątek nieruchomy, usługi pośrednictwa w obrocie gruntami, lokalami, budynkami i częściami budynków, budowlami oraz częściami składowymi nieruchomości, w tym obiektami małej architektury, dzierżawa, administrowanie, wycena i sprzedaż gruntów, lokali, budynków i części składowych budynków, budowli, części składowych nieruchomości, w tym obiektów małej architektury, usługi w zakresie odsprzedaży lokali i domów osobom trzecim, **37** usługi budowlane; naprawy; usługi instalacyjne, usługi budowlane w zakresie budowy domów mieszkalnych i lokali użytkowych, zagospodarowanie nieruchomości, usługi developerskie polegające na informacji budowlanej, prowadzeniu nadzoru budowlanego, zabezpieczeniu budynków przed korozją, przygotowywaniu terenu pod budowę, wykonywaniu instalacji budowlanych oraz prac izolacyjnych, prac wykończeniowych w zakresie budownictwa, wykonywaniu tynków, stolarki, pokrycia podłóg, malowaniu, rewaloryzacji obiektów, remontach i konserwacji budynków, **42** naukowe i techniczne usługi i badania oraz ich projektowanie; przemysłowa analiza i badanie usług; projektowanie i rozwój komputerowego sprzętu i oprogramowania; usługi prawne, usługi projektowe i architektoniczne, doradztwo budowlane, planowanie urbanistyczne.

(111) **227797** (220) 2008 09 05 (210) 345771
 (151) 2010 02 24 (441) 2008 12 08
 (732) VDS Spółka z ograniczoną odpowiedzialnością, Świętochłowice, PL.
 (540)



Kolor znaku: pomarańczowy

(531) 27.5.1, 29.1.1

(510), (511) **06** materiały konstrukcyjne metalowe; metalowy osprzęt do drzwi i okien: belki, futryny do drzwi i okien, haki, kątowniki, kołki, kołnierze, klamki mosiężne, mosiężne na szyldzie, aluminiowe i stali nierdzewnej, klucze, kołatki, łańcuchy, nadproża, nakrętki, nasadki na zawiasy, nity, ograniczniki, odboje drzwiowe, odbojowe listwy metalowe, okucia, okucia do drzwi szklanych, pierścienie, uchwyty i pochwyty do drzwi, progi, przegrody, ramy, rolki i prowadnice do drzwi i okien przesuwanych, rozety, rurki, sprężyny, sworznie, szyldy, szyny, śruby, taśmy, tuleje wentylacyjne, wkłady, wizjery, wkładki do zamków, zasuwki, zawiasy i nasadki na zawiasy, zamki i zamknięcia drzwiowe nieelektryczne, zatraski drzwiowe metalowe, żaluzje; drobnica żelazna, wyroby ozdobne ze stali do drzwi i okien, **19** niemetalowe materiały konstrukcyjne dla budownictwa; okna i drzwi niemetalowe, osprzęt do okien i drzwi niemetalowy, ramy okienne niemetalowe, okiennice niemetalowe, okucia drzwi i okien niemetalowe, parapety niemetalowe, futryny i ościeżnice drzwiowe niemetalowe, płyty drzwiowe niemetalowe, stopnie schodowe niemetalowe, żaluzje niemetalowe; drewno budowlane; szkło budowlane, **20** niemetalowy osprzęt do drzwi i okien: czopy, dybie, klamki, kołki, kształtki na ramy, nakrętki, nity, rolki, słupy, sworznie, szyldy, szyny, śruby, zamki nieelektryczne, zasuwki drzwiowe, zawiasy; wyroby z drewna, korka, ratanu, trzciny, wikliny, słomy i z materiałów

do wypłatania o ile zawarte są w klasie 20, **35** usługi agencji importowo-eksportowej; usługi pośrednictwa handlowego na rzecz firm krajowych i zagranicznych; zgrupowanie na rzecz osób trzecich różnych towarów pozwalające nabywcy wygodnie je oglądać i kupować w hurtowniach, sklepach i na stronie internetowej wyspecjalizowanej w branży materiałów budowlanych, stolarki i ślusarki budowlanej, osprzętu i akcesoriów do drzwi i okien; usługi reklamowe i promocyjne, dystrybucja materiałów reklamowych, próbek i wzorów wyrobów; organizacja pokazów, targów i wystaw w celach handlowych lub reklamowych; doradztwo i pomoc w zakresie organizowania i prowadzenia działalności gospodarczej; usługi badania rynku, **37** usługi montażowe, remontowe i konserwacja metalowego i niemetalowego osprzętu do drzwi i okien, elementów stolarki i ślusarki budowlanej i budowlanych elementów konstrukcyjnych; zakładanie stolarki budowlanej, szklenie; budowlane roboty wykończeniowe: murarstwo, tynkowanie, malowanie, posadzkarstwo, tapetowanie, oblicowywanie ścian, **39** usługi transportowe i spedycyjne; towary transport drogowy pojazdami specjalistycznymi i uniwersalnymi; składowanie, magazynowanie, przechowywanie, przeładunek, pakowanie i konfekcjonowanie towarów; dystrybucja materiałów konstrukcyjnych dla budownictwa, stolarki metalowej, drewnianej i PCV; usługi informacyjne i pośrednictwo w zakresie transportu i spedycji, **40** obróbka metali i tworzyw sztucznych, nakładanie powłok na metale; obróbka mechaniczna elementów metalowych: gięcie profili proste i przestrzenne, gięcie walcowe na zimno blach, zwijanie blach w formy symetryczne i niesymetryczne, zginanie i kantowanie blach, cięcie blach; obróbka powierzchni blach: polerowanie, platerowanie; usługi w zakresie obróbki mechanicznej metali: frezowanie, kucie, prasowanie, skrawanie, szlifowanie, walcowanie, wiercenie, wytłaczanie, ukosowanie palnikiem; usługi kowalskie, ślusarskie i spawalnicze.

(111) **227798** (220) 2008 09 08 (210) 345856
 (151) 2010 02 24 (441) 2008 12 22
 (732) eska Spółka z ograniczoną odpowiedzialnością,
 Nowa Osada, PL.
 (540)



Kolor znaku: czerwony, żółty, biały

(531) 24.9.3, 26.1.1, 27.5.1, 29.1.13

(510), (511) **29** chrupki owocowe, chrupki ziemniaczane, dzemy, fasolka konserwowa, galaretki jadalne, groszek konserwowy, grzyby konserwowane, owoce kandyzowane, wiórki kokosowe, koncentrat pomidorowy, koncentraty bulionowe i rosółowe, konserwy z owocami, konserwy z warzywami, korniszony, korniszony z warzywami w occie, olej rzepakowy jadalny, olej słonecznikowy do celów spożywczych, olej z oliwek jadalny, oleje jadalne, oliwki konserwowane, orzechy preparowane, orzeszki arachidowe preparowane, owoce konserwowane, owoce konserwowane w alkoholu, owoce lukrowane, owoce puszkowane, chipsy owocowe, galaretki owocowe, sałatki owocowe, skórki owocowe, placki ziemniaczane, przecier pomidorowy, sok pomidorowy do celów kulinarnych, rodzynki, rosół, soki roślinne do gotowania, rośliny strączkowe konserwowane, sałatki warzywne, soczewica konserwowana, tahini, trufle konserwowane, warzywa konserwowane, warzywa puszkowane, warzywa suszone, sałatki warzywne, chipsy ziemniaczane, zupy, składniki do sporządzenia zup, żelatyna spożywcza, **30** biszkopty, bułeczki słodkie, bułka tarta, chałwa, chipsy zbożowe, ciastka, ciasto na ciastka, ciastka ryżowe, cukierki, czekolada, napoje na bazie czekolady, galaretki owocowe ze słodyczami, galaretki spożywcze, guma do żucia, herbata, napoje na bazie herbaty, herbata mrożona herbatniki, herbatniki petit-beurre, kakao, napoje na bazie kakao, wyroby z kakao, kasza manna, kasze spożywcze, kawa, napoje na bazie kawy, preparaty roślinne zastępujące kawę, kawa nie palona, kawa nienaturalna, keczup, krakersy, sól kuchenna, pop-corn, mąka kukurydziana, płatki kukurydziane, kasza kuskus, lody spożywcze w proszku, majonezy, makarony marcepan,

mąka spożywcza, mąka ziemniaczana do celów spożywczych, miód, muesli, musztarda, napoje czekoladowe z mlekiem, ocet, produkty spożywcze na bazie owsa, owies gnieciony, owies łuskany, płatki owsiane, pieczywo imbirowe, piernik, placki, płatki zbożowe, sosy pomidorowe, puddingi, ryż, sago, produkty żywnościowe ze skrobi, skrobia do celów spożywczych, słodycze, słodycze do dekoracji choinek, słodycze do ssania, słodziki, słodziki naturalne, sól do konserwowania żywności, spaghetti, substytuty kawy, suchary, syrop cukrowy do celów spożywczych, środki wiążące do lodów spożywczych, wyroby cukiernicze, zagęszczacze stosowane przy gotowaniu produktów spożywczych, preparaty zbożowe, żywność na bazie mąki, cukierki pralinki, cukierki pastylki, cukierki miętówki, cukierki pomadki, cukierki karmelki, **32** wody gazowane, soki jabłkowe, koktajle bezalkoholowe, lemoniada, syropy do lemoniady, wody mineralne, napoje z mleka migdałowego, napoje bezalkoholowe, napoje izotoniczne, napoje serwatkowe, nektary owocowe, soki owocowe, napoje z soku pomidorowego, woda Seltzer, soki owocowe, napoje serwatkowe, soki warzywne do picia, sorbety, woda stołowa, syropy do napojów, woda do napojów, woda gazowana, woda litowa, woda sodowa.

(111) **227799** (220) 2008 09 25 (210) 346546
 (151) 2010 02 23 (441) 2009 01 05
 (732) SJAELO POLAND BETA Spółka z ograniczoną
 odpowiedzialnością, Warszawa, PL.

(540) GALERIA PASJAMI

(510), (511) **03** proszki do prania, środki wybielające i substancje pomocnicze stosowane w praniu, środki czyszczące, ścierające, polerujące, środki do mycia, kosmetyki, środki do pielęgnacji włosów, środki perfumeryjne, dezodoranty do użytku osobistego, środki do czyszczenia zębów, pasty do obuwia, **09** urządzenia, aparaty i przyrządy do celów naukowych, urządzenia do nagrywania, odtwarzania, transmisji i reprodukcji dźwięku lub obrazu, magnetyczne nośniki danych: taśmy, płyty, dyskietki, dyski optyczne z nagraniami i przeznaczone do zapisu, komputery i urządzenia towarzyszące, gry telewizyjne, programy komputerowe, urządzenia do gaszenia ognia, **16** artykuły papierniczne, czasopisma, książki, dzienniki, zaproszenia, ulotki reklamowe, etykiety samoprzylepne, wizytówki, materiały fotograficzne zawarte w tej klasie, fotografie, taśmy lub karty papierowe do zapisu programów do maszyn cyfrowych, materiały przeznaczone dla artystów zawarte w tej klasie, torby i worki do pakowania z papieru oraz tworzyw sztucznych, papier do pakowania z tworzyw sztucznych, papierowe artykuły higieniczne, pieluchy jednorazowe, **18** wyroby ze skór i imitacji skór zawarte w tej klasie, wyroby kaletnicze: walizki, torby, torebki, plecaki, futra zwierzęce i wyroby z nich, parasole, parasolki, **25** odzież, obuwie, nakrycia głowy, **28** gry, zabawki, artykuły gimnastyczne i sportowe, ozdoby choinkowe, **31** świeże owoce, warzywa, grzyby, jagody, nasiona, rośliny, kwiaty, karma dla zwierząt, **33** napoje alkoholowe, **35** organizacja i zarządzanie centrami handlowymi, prowadzenie sklepów i hurtowni z następującymi towarami: produkty chemiczne do celów fotograficznych, rolnych, ogrodniczych i leśnych, nawozy do użytkowania gleby, farby, pokosty, lakiery, produkty antykorozyjne, środki konserwujące, barwniki, środki perfumeryjne, olejki eteryczne, kosmetyki, środki do pielęgnacji włosów, środki do mycia, czyszczenia i polerowania, mydła, środki do czyszczenia zębów, materiały oświetleniowe, świece i knoty do oświetlania, metalowe materiały budowlane, profile budowlane, żaluzje i rolety metalowe, okucia, gwoździe, śruby i inne wyroby metalowe, wyroby ślusarskie, szafy pancerne, sejfy, narzędzia ręczne i przyrządy z napędem elektrycznym, mechanicznym, hydraulicznym i pneumatycznym, sztućce, urządzenia do nagrywania, transmisji lub reprodukcji dźwięku lub obrazu, magnetyczne nośniki danych, płyty (dyski) z nagraniami, sprzęt przetwarzający dane, komputery, monitory, drukarki, przyrządy sygnalizacyjne i alarmowe, przyrządy pomiarowe, sprzęt nagłaśniający, automaty uruchamiane przez wrzucenie żetonu lub monety, kable elektryczne, telefony komórkowe, aparaty oświetleniowe, grzewcze, chłodziarki, pralki automatyczne, urządzenia klimatyzacyjne i wentylacyjne, sprzęt do gotowania, pieczenia, elektryczne naczynia do gotowania, armatura sanitarna, wodociągowa i gazowa, wyroby jubilerskie, kamienie szlachetne, zegarki, zegary, papier, karton, kalka techniczna, wyroby z papieru, kartonu, druki, dzienniki, czasopisma, książki, zaproszenia, ulotki reklamowe, etykiety samoprzylepne, wizytówki, materiały fotograficzne, fotografie, programy dla maszyn cyfrowych, sprzęt dla

artystów, maszyny do pisania, sprzęt biurowy, artykuły biurowe, tworzywa sztuczne do pakowania, parasole i parasolki, torby, walizki, wyroby rymarskie, materiały budowlane niemetalowe, glazura, terrakota, stolarka budowlana, parkiety, mozaiki, płytki ceramiczne, meble, lustra, ramy do obrazów, wyroby z drewna, korka, trzciny, sitowia, wikliny, rogu, kości, kości słoniowej, fiszbinu, muszli, bursztynu, masy perłowej, sepiolitu, z imitacji tych surowców lub z tworzyw sztucznych, przybory kuchenne i gospodarstwa domowego, gąbki i grzebień, szczotki, materiały szczotkarskie, sprzęt do czyszczenia, pędzle, wyroby szklane, porcelanowe i ceramiczne, tkaniny, wyroby tekstylne, nakrycia na łóżka i stoły, ubrania, obuwie, nakrycia głowy, koronki, hafty, wstążki i sploty, guziki, haczyki i oczka, szpilki, igły oraz inne artykuły krawieckie, sztuczne kwiaty, dywany, chodniki (kilimy), słomianki, maty, linoleum, inne materiały do pokrywania podłóg, sztuczne kwiaty, gry i zabawki, artykuły gimnastyczne i sportowe, ozdoby choinkowe, kawa, herbata, kakao, cukier, ryż, tapioka, sago, kawa nienaturalna, mąka i produkty zbożowe, chleb, wyroby cukiernicze, piekarnicze, słodczyce, lody, miód, melasa, drożdże i proszki do pieczenia, sól, musztarda, przyprawy, ocet, sosy, przyprawy, lód, produkty ogrodnicze, rolnicze, leśne, ziarno, świeże owoce i warzywa, nasiona, rośliny, kwiaty naturalne, karma dla zwierząt, piwo, wody mineralne i gazowane oraz inne napoje bezalkoholowe, napoje owocowe i soki owocowe, syropy i inne preparaty do przygotowywania napojów, napoje alkoholowe, w tym wino, tytoń, przybory dla palaczy, zapalaki, prowadzenie agencji informacji handlowej, agencji reklamowych, badania rynku, doradztwo handlowe, doradztwo w zakresie prowadzenia działalności gospodarczej, kojarzenie kontrahentów handlowych, dystrybucja materiałów reklamowych, pokazy towarów, organizowanie wystaw w celach handlowych i reklamowych, pomoc w zarządzaniu przedsiębiorstwami handlowymi lub przemysłowymi, wypożyczanie urządzeń i wyposażenia biurowego oraz sklepowego, tj. fotokopiarek, mebli biurowych, mebli sklepowych, prowadzenie hurtowni, supermarketów i megamarketów w zakresie następujących towarów: produkty chemiczne do celów fotograficznych, rolnych, ogrodniczych i leśnych, nawozy do użyźniania gleby, farby, pokosty, lakiery, produkty antykorozyjne, środki konserwujące, barwniki, środki perfumeryjne, olejki eteryczne, kosmetyki, środki do pielęgnacji włosów, środki do mycia, czyszczenia i polerowania, mydła, środki do czyszczenia zębów, materiały oświetleniowe, świece i knoty do oświetlania, metalowe materiały budowlane, profile budowlane, żaluzje i rolety metalowe, okucia, gwoździe, śruby i inne wyroby metalowe, wyroby ślusarskie, szafy pancerne, sejfy, narzędzia ręczne i przyrządy z napędem elektrycznym, mechanicznym, hydraulicznym i pneumatycznym, sztucce, urządzenia do nagrywania, transmisji lub reprodukcji dźwięku lub obrazu, magnetyczne nośniki danych, płyty (dyski) z nagraniami, sprzęt przetwarzający dane, komputery, monitory, drukarki, przyrządy sygnalizacyjne i alarmowe, przyrządy pomiarowe, sprzęt nagłaśniający, automaty uruchamiane przez wrzucenie żetonu lub monety, kable elektryczne, telefony komórkowe, aparaty oświetleniowe, grzewcze, chłodziarki, pralki automatyczne, urządzenia klimatyzacyjne i wentylacyjne, sprzęt do gotowania, pieczenia, elektryczne naczynia do gotowania, armatura sanitarna, wodociągowa i gazowa, wyroby jubilerskie, kamienie szlachetne, zegarki, zegary, papier, karton, kalka techniczna, wyroby z papieru, kartonu, druki, dzienniki, czasopisma, książki, zaproszenia, ulotki reklamowe, etykiety samoprzylepne, wizytówki, materiały fotograficzne, fotografie, programy dla maszyn cyfrowych, sprzęt dla artystów, maszyny do pisania, sprzęt biurowy, artykuły biurowe, tworzywa sztuczne do pakowania, parasole i parasolki, torby, walizki, wyroby rymarskie, materiały budowlane niemetalowe, glazura, terrakota, stolarka budowlana, parkiety, mozaiki, płytki ceramiczne, meble, lustra, ramy do obrazów, wyroby z drewna, korka, trzciny, sitowia, wikliny, rogu, kości, kości słoniowej, fiszbinu, muszli, bursztynu, masy perłowej, sepiolitu, z imitacji tych surowców lub z tworzyw sztucznych, przybory kuchenne i gospodarstwa domowego, gąbki i grzebień, szczotki, materiały szczotkarskie, sprzęt do czyszczenia, pędzle, wyroby szklane, porcelanowe i ceramiczne, tkaniny, wyroby tekstylne, nakrycia na łóżka i stoły, ubrania, obuwie, nakrycia głowy, koronki, hafty, wstążki i sploty, guziki, haczyki i oczka, szpilki, igły oraz inne artykuły krawieckie, dywany, chodniki (kilimy), słomianki, maty, linoleum, inne materiały do pokrywania podłóg, sztuczne kwiaty, gry i zabawki, artykuły gimnastyczne i sportowe, ozdoby choinkowe, kawa, herbata, kakao, cukier, ryż, tapioka, sago, kawa nienaturalna i naturalna, mąka i produkty zbożowe, chleb, kasza, świeże zioła, wyroby cukiernicze, piekarnicze,

słodczyce, lody spożywcze, miód, melasa, drożdże i proszki do pieczenia, sól, musztarda, przyprawy, ocet, sosy, lód, produkty ogrodnicze, rolnicze, leśne, ziarno, świeże owoce i warzywa, nasiona, rośliny, kwiaty naturalne, karma dla zwierząt, piwo, wody mineralne i gazowane oraz inne napoje bezalkoholowe, napoje owocowe i soki owocowe, soki warzywne, syropy i inne preparaty do przygotowywania napojów, napoje alkoholowe, w tym wino, tytoń, przybory dla palaczy, zapalaki, sprzęt agd oraz rtv, **36** administrowanie i zarządzanie nieruchomościami, agencje kredytowe, pośrednictwo w obrocie nieruchomościami, dzierżawa nieruchomości, usługi w zakresie inwestycji kapitałowych, pośrednictwo handlowe, usługi bankowe, pośrednictwo ubezpieczeniowe, wycenianie nieruchomości, wynajmowanie powierzchni biurowych, handlowych, garażowych, wynajmowanie mieszkań, wynajmowanie pomieszczeń do prowadzenia działalności gospodarczej, **37** usługi naprawy obuwia, naprawy stolarskie, naprawy sprzętu gospodarstwa domowego, naprawa sprzętu sportowego, **39** usługi transportowe towarowe do nabywcy, pakowanie towarów, dostarczanie paczek, **40** usługi zegarmistrzowskie, jubilerskie, grawerskie, krawieckie, usługi fotograficzne, **41** szkolenia związane z wewnątrzartem, prowadzeniem domu, usługi związane z prezentacją dzieł sztuki lub literatury w celach kulturalno-oświatowych lub edukacyjnych, **42** projektowanie budynków, wnętrz mieszkalnych, biur, pomieszczeń handlowych, komputerowego sprzętu, oprogramowania oraz sieci komputerowej, **44** usługi optyczne, usługi kosmetyczne, salony fryzjerskie, salony kosmetyczne, usługi manicure, masażu, chirurgii plastycznej, usługi dla ogrodnictwa, projektowanie ogrodów.

(111) **227800** (220) 2008 10 03 (210) 346930
 (151) 2010 02 17 (441) 2009 01 05
 (732) CREATORIA Jakub Karwata, Kielce, PL.
 (540) HULER
 (510), (511) **12** pojazdy jednośladowe i części zamienne do pojazdów jednośladowych zawarte w tej klasie.

(111) **227801** (220) 2008 10 03 (210) 346935
 (151) 2010 02 17 (441) 2009 01 05
 (732) 8Q Marek Sajdak, Gdynia, PL.
 (540)

8 Q

(531) 27.5.1, 27.7.1
 (510), (511) **38** telekomunikacja, połączenia telefoniczne, usługi telefoniczne, poczta elektroniczna, zlecenia przywoławcze realizowane za pomocą radia, telefonu lub innych środków łączności elektronicznej, łączność telefoniczna, przesyłanie informacji tekstowej i obrazowej za pomocą komputera, usługi w zakresie ogłoszeń elektronicznych, informacja o telekomunikacji.

(111) **227802** (220) 2008 10 17 (210) 347573
 (151) 2010 02 18 (441) 2009 01 19
 (732) Agencja Reklamowa „Owocna Reklama” Hubert Godula, Lublin, PL.
 (540)

freshprint

Kolor znaku: zielony, czarny

(531) 27.5.1, 29.1.12
 (510), (511) **16** afisze, plakaty z papieru lub kartonu, tablice ogłoszeniowe na afisze z kartonu lub papieru, broszury, opakowania do butelek z kartonu lub papieru, chorągiewki papierowe, obwoluty, okładki papierowe na dokumenty, segregatory na dokumenty, klisze drukarskie, przenośne zestawy drukarskie, druki, materiały drukowane etykiety nie z materiału tekstylnego, gazety, repertuary, rozkłady jazdy godzinowe, odbitki graficzne, reprodukcje graficzne, indeksy, skowidze, wyroby introligatorskie nie ujęte w innych klasach, kalendarze, wyroby z kartonu, karty pocztowe, katalogi, książki, zakładki do

książek, podstawki pod kufle do piwa, osłony na doniczki do kwiatów z papieru, mapy, mapy geograficzne, matryce, naklejki adresowe, nalepki, naklejki, notatniki, notesy podręczne, papierowe okrągłe obrusy na stół, obrusy papierowe, obwoluty na luźne kartki, obwoluty papierowe na dokumenty, okładki, opakowania z tektury lub papieru nie ujęte w innych klasach, bloki do pisania, bloczki do pisania notatek, plakaty, plany, podręczniki, publikacje, pudełka kartonowe lub papierowe, serwetki papierowe, sztylady z papieru lub kartonu, torebki do pakowania (koperty, woreczki) z papieru lub tworzyw sztucznych, wierszowniki, zawiadomienia, karty okolicznościowe z życzeniami, blankiety, albumy, **35** agencje reklamowe, obróbka tekstów, rozpowszechnianie ogłoszeń, reklamowych, organizacja wystaw w celach handlowych lub reklamowych, powielanie dokumentów, promocja sprzedaży dla osób trzecich, reklama radiowa, rozpowszechnianie materiałów reklamowych (ulotki, prospekty, druki, próbki), reklama za pośrednictwem sieci komputerowej, wynajem powierzchni na cele reklamowe, uaktualnianie materiału reklamowego, wypożyczenie materiału reklamowego, publikowanie tekstów reklamowych, reklamy, reklamy korespondencyjne, reklamy prasowe, reklamy telewizyjne, wynajem czasu reklamowego we wszystkich środkach przekazu, dekorowanie wystaw sklepowych, wyszukiwanie w komputerowych bazach danych, usługi zaopatrzenia osób trzecich.

(111) **227803** (220) 2008 10 17 (210) 347581
 (151) 2010 02 19 (441) 2009 01 19
 (732) VINPOL Spółka z ograniczoną odpowiedzialnością,
 Toruń, PL.
 (540)



Kolor znaku: czerwony, zielony, złoty, biały, czarny, seledynowy
 (531) 5.7.12, 25.1.15, 27.5.1, 29.1.15
 (510), (511) **33** napoje alkoholowe (z wyjątkiem piwa).

(111) **227804** (220) 2008 10 28 (210) 347966
 (151) 2010 02 16 (441) 2009 02 02
 (732) AGAPES POLSKA Spółka z ograniczoną odpowiedzialnością,
 Warszawa, PL.
 (540)



Kolor znaku: niebieski, granatowy, biały
 (531) 3.9.1, 26.1.1, 27.5.1, 29.1.13
 (510), (511) **43** usługi w zakresie: usługi gastronomiczne, prowadzenie restauracji i kawiarni, usługi barowe, bary szybkiej obsługi, snack-bary, kafeterie, kawiarnie, przygotowywanie dań z żywności i napojów na zamówienie i ich dostawa.

(111) **227805** (220) 2008 11 09 (210) 348448
 (151) 2010 02 24 (441) 2009 02 16
 (732) AMK KRAKÓW SPÓŁKA AKCYJNA, Kraków, PL.

(540)



Kolor znaku: niebieski, biały

(531) 27.5.1, 29.1.12

(510), (511) **06** konstrukcje metalowe, zbiorniki do magazynowania ropy; metalowe cysterny; pojemniki i zbiorniki; kotły centralnego ogrzewania, **12** pojazdy poruszające się po lądzie, wodzie i w powietrzu, części do w/w pojazdów, **35** doradztwo w zakresie prowadzenia działalności gospodarczej i zarządzania, usługi: reklamowe; w zakresie oprogramowania i przetwarzania danych; w zakresie handlu hurtowego; usługi w zakresie pośrednictwa handlowego w formie agencji importowo-eksportowych; badanie rynku i opinii publicznej, **36** usługi w zakresie: pośrednictwa w obrocie nieruchomości, wynajęcie, zarządzaniu nieruchomościami usługi developerskie polegające na pozyskiwaniu gruntu, budowaniu i sprzedaży domów, lokali mieszkalnych oraz doradztwie inwestycyjnym, **37** montaż systemów do sterowania procesami przemysłowymi, wznoszenie obiektów wszelkiego typu i ich części, wykonywanie robót w zakresie inżynierii lądowej, instalacyjnych, budowlanych, wykończeniowych, związanych z przygotowaniem terenu pod budowę, usługi w zakresie obsługi i naprawy pojazdów mechanicznych, pomoc drogowa, wynajem maszyn i urządzeń budowlanych, **38** usługi telekomunikacyjne, usługi teleinformatyczne, usług komunikacyjnych świadczonych poprzez Internet, usługi w zakresie realizacji transmisji multimedialnych, usługi w zakresie pocztylektronicznej oraz przesyłania informacji tekstowej i obrazowej, usługi w zakresie łączności poprzez terminale komputerowe, usługi w zakresie łączności poprzez sieć światłowodową, usługi w zakresie łączności radiowej, telefonicznej i telegraficznej, usługi w zakresie ogłoszeń elektronicznych, usługi w zakresie połączeń z Internetem za pośrednictwem telekomunikacji, usługi w zakresie udostępniania i leasingu czasu dostępu do Internetu osobom trzecim, usługi w zakresie udostępniania miejsc internetowych osobom trzecim i tworzenia elektronicznych skrzynek pocztowych dla osób trzecich, usługi w zakresie udostępniania książek telefonicznych on-line, usługi telefoniczne, usługi w zakresie przeprowadzania telekonferencji, usługi w zakresie wypożyczania sprzętu telekomunikacyjnego, **39** usługi transportu lądowego; wynajem środków transportu, **40** obróbka metali i nakładanie powłok na metale, usługi związane z ochroną środowiska polegające na oczyszczeniu ziemi, powietrza, wody i utylizacji zanieczyszczeń, **42** usługi w zakresie oprogramowania, przetwarzania danych, związane z informatyką, projektowanie systemów do sterowania procesami przemysłowymi, usługi badawczo-rozwojowe w dziedzinie nauk przyrodniczych i technicznych, usługi architektoniczne i inżynierskie, w zakresie badań, w tym badań w zakresie ochrony środowiska naturalnego i analiz technicznych, usługi hostingu rozwiązań internetowych, usługi w zakresie tworzenia i utrzymywania stron internetowych.

(111) **227806** (220) 2008 11 14 (210) 348612
 (151) 2010 02 05 (441) 2009 02 16
 (732) Poczta Polska Spółka Akcyjna, Warszawa, PL.
 (540)



Kolor znaku: biały, żółty, granatowy

(531) 22.1.5, 22.1.6, 26.11.1, 27.5.1, 29.1.13

(510), (511) **16** druki, ulotki, broszury, prospekty, informatory, foliery, książki w zakresie pocztowych numerów adresowych-bez względu na rodzaj nośnika, w tym elektroniczne i w postaci stron internetowych, **35** rozpowszechnianie materiałów reklamowych w postaci druków, ulotek, prospektów, informatorów w zakresie pocztowych numerów adresowych.

(111) **227807** (220) 2008 11 14 (210) 348614
 (151) 2010 02 05 (441) 2009 02 16

(732) Poczta Polska Spółka Akcyjna, Warszawa, PL.
(540)



Kolor znaku: granatowy, żółty, biały
(531) 22.1.5, 22.1.6, 26.11.1, 27.5.1, 29.1.13
(510), (511) **35** prenumerata gazet i czasopism dla osób trzecich, rozpowszechnianie materiałów reklamowych w postaci druków, ulotek, prospektów, broszur i informatorów, usługi badania rynku, usługi badania opinii publicznej, usługi w zakresie wyszukiwania informacji w plikach komputerowych dla osób trzecich, **38** nadawanie, przesyłanie i doręczanie telegramów, **39** dystrybucja gazet i czasopism, korespondencji i paczek-automatyczny i ręczny rozdział przesyłek pocztowych, usługi w zakresie nadawania, przesyłania i doręczania przesyłek pocztowych, w tym; listów, listów poleconych, kartek pocztowych, paczek i przesyłek priorytetowych, dostarczanie przesyłek zamówionych korespondencyjnie, usługi kurierskie w zakresie przesyłek pocztowych i towarów, usługi w zakresie nadawania, przesyłania i doręczania przekazów pocztowych.

(111) **227808** (220) 2008 11 19 (210) 348789
(151) 2010 02 16 (441) 2009 03 02

(732) FELITIA Spółka z ograniczoną odpowiedzialnością,
Warszawa, PL.

(540) Gessler Restauracja U KUCHARZY
(510), (511) **29** artykuły spożywcze pochodzenia zwierzęcego, artykuły spożywcze pochodzenia roślinnego, warzywa i inne produkty ogrodnicze przystosowane do spożycia lub konserwowania, **30** środki do polepszania walorów smakowych artykułów spożywczych, **43** usługi barowe, bary szybkiej obsługi, hotele, kafeterie, kawiarnie, motele, rezerwowanie noclegów, pensjonaty, rezerwacja miejsc w pensjonatach, przygotowywanie dań (żywność i napoje) na zamówienie oraz ich dostawa, restauracje, restauracje samoobsługowe, rezerwacje hotelowe, rezerwacje kwater, stołówki, wynajmowanie sal na posiedzenia, wynajmowanie mieszkań na pobyt czasowy, wypożyczanie krzeseł, stołów, bielizny stołowej i szklanej zastawy stołowej.

(111) **227809** (220) 2008 11 19 (210) 348793
(151) 2010 02 22 (441) 2009 03 02

(732) ULRICH Spółka z ograniczoną odpowiedzialnością,
Warszawa, PL.
(540)



Kolor znaku: czerwony, biały
(531) 26.4.2, 27.5.1, 29.1.12
(510), (511) **09** sondy pomiarowe, instalacje elektryczne do sterowania zdalnego procesami przemysłowymi, **11** aparatura do podgrzewania wody, kotły grzewcze, palniki gazowe, palniki olejowe, pompy do instalacji grzewczych, zasobniki ciepłej wody, aparaty i urządzenia do uzdatniania wody, zbiorniki ciśnieniowe wody, zawory mieszalnikowe do przewodów wodociągowych, urządzenia klimatyzacyjne, urządzenia wentylacyjne, urządzenia do chłodzenia, suszarki, urządzenia i instalacje do suszenia, regulatory urządzeń wodnych, regulatory urządzeń gazowych, **37** naprawy i instalowanie urządzeń grzewczych.

(111) **227810** (220) 2008 11 28 (210) 349202
(151) 2010 02 22 (441) 2009 03 02

(732) Instytut Technologii Bezpieczeństwa MORATEX,
Łódź, PL.

(540)



Kolor znaku: zielony i odcienie, biały
(531) 2.1.1, 2.1.25, 5.3.13, 27.5.1, 29.1.12
(510), (511) **42** atestowanie różnych surowców i/lub materiałów, zwłaszcza włókienniczych, wyrobów gotowych powszechnego użytku, wykonanych z tworzyw naturalnych i sztucznych oraz materiałów włókienniczych; certyfikacja zgodności i/lub certyfikacja na znak zgodności wymienionych surowców, materiałów i wyrobów.

(111) **227811** (220) 2008 11 28 (210) 349204
(151) 2010 02 17 (441) 2009 03 02

(732) Instytut Technologii Bezpieczeństwa MORATEX, Łódź, PL.
(540)



Kolor znaku: niebieski, biały, pomarańczowy
(531) 2.5.25, 3.13.1, 5.5.19, 21.1.25, 27.5.1, 29.1.13
(510), (511) **42** atestowanie różnych surowców i/lub materiałów, zwłaszcza włókienniczych, wyrobów gotowych powszechnego użytku przeznaczonych dla niemowląt, wykonanych z tworzyw naturalnych i sztucznych oraz materiałów włókienniczych; certyfikacja zgodności i/lub certyfikacja na znak zgodności wymienionych surowców, materiałów i wyrobów.

(111) **227812** (220) 2008 11 28 (210) 349206
(151) 2010 02 17 (441) 2009 03 02

(732) Instytut Technologii Bezpieczeństwa MORATEX, Łódź, PL.
(540)



Kolor znaku: zielony, biały, czerwony, żółty, granatowy
(531) 2.5.25, 3.13.1, 21.3.1, 27.5.1, 29.1.15
(510), (511) **42** atestowanie różnych surowców i/lub materiałów, zwłaszcza włókienniczych, wyrobów gotowych powszechnego użytku przeznaczonych dla niemowląt, wykonanych z tworzyw naturalnych i sztucznych oraz materiałów włókienniczych; certyfikacja zgodności i/lub certyfikacja na znak zgodności wymienionych surowców, materiałów i wyrobów.

(111) **227813** (220) 2008 12 03 (210) 349420
(151) 2010 02 22 (441) 2009 03 16

(732) Multiplexi Sebastian Rokosz, Elk, PL.
(540)

KOBALT

(531) 27.5.1
(510), (511) **06** metalowe drzwi.

(111) **227814** (220) 2008 12 05 (210) 349523
(151) 2010 02 16 (441) 2009 03 16

(732) JANTOŃ Spółka Akcyjna Spółka Komandytowa, Dobroń, PL.

(540)



Kolor znaku: biały, złoty, czerwony, zielony i jego odcienie

(531) 5.7.16, 25.1.15, 26.1.1, 27.5.1, 29.1.14

(510), (511) **33** napoje alkoholowe, wina, wina owocowe, wyroby winiarskie, likiery, nalewki, wódki, wyroby spirytusowe-wszystkie wymienione towary o smaku wiśniowym bądź z wiśniową nutą smakową.(111) **227815** (220) 2008 12 05 (210) 349525

(151) 2010 02 16 (441) 2009 03 16

(732) JANTOŃ Spółka Akcyjna Spółka Komandytowa, Dobroń, PL. (540)



Kolor znaku: biały, złoty, czerwony i jego odcienie, zielony i jego odcienie

(531) 5.7.16, 7.1.8, 25.1.15, 26.11.3, 27.5.1, 29.1.14

(510), (511) **33** napoje alkoholowe, wina, wina owocowe, wyroby winiarskie, likiery, nalewki, wódki, wyroby spirytusowe-wszystkie wymienione towary o smaku wiśniowym bądź z wiśniową nutą smakową.(111) **227816** (220) 2008 12 05 (210) 349527

(151) 2010 02 16 (441) 2009 03 16

(732) JANTOŃ Spółka Akcyjna Spółka Komandytowa, Dobroń, PL. (540)



Kolor znaku: biały, żółty, złoty, oranżowy, czerwony i jego odcienie, zielony

(531) 5.7.14, 7.1.8, 25.1.15, 26.2.1, 26.11.3, 27.5.1, 29.1.15

(510), (511) **33** napoje alkoholowe, wina, wina owocowe, wyroby winiarskie, likiery, nalewki, wódki, wyroby spirytusowe-wszystkie wymienione towary o smaku brzoskwiowym bądź z brzoskwiową nutą smakową.(111) **227817** (220) 2008 12 05 (210) 349530

(151) 2010 02 16 (441) 2009 03 16

(732) JANTOŃ Spółka Akcyjna Spółka Komandytowa, Dobroń, PL. (540)



Kolor znaku: biały, złoty, brunatny, ciemnofioletowy, zielony i jego odcienie, granatowy

(531) 5.7.21, 7.1.8, 25.1.15, 26.2.1, 26.11.3, 27.5.1, 29.1.15

(510), (511) **33** napoje alkoholowe, wina, wina owocowe, wyroby winiarskie, likiery, nalewki, wódki, wyroby spirytusowe-wszystkie wymienione towary o smaku czarnej porzeczki bądź z nutą smakową czarnej porzeczki.(111) **227818** (220) 2008 12 15 (210) 350029

(151) 2010 02 11 (441) 2009 03 30

(732) TEKSTIM Marek Boczkowski, Jacek Dąbrowski Spółka Jawna, Miedzna, PL.

(540)

TEKSTIM

Kolor znaku: czarny, czerwony, biały

(531) 26.4.2, 26.11.1, 27.5.1, 29.1.13

(510), (511) **24** tekstylia i wyroby włókiennicze, tekstylia, wyroby włókiennicze oraz tkaniny dekoracyjne stosowane w gospodarstwie domowym, **25** odzież, obuwie, nakrycia głowy, **26** artykuły pasmanteryjne, w szczególności do dekoracji artykułów tekstylnych, **27** dywany, chodniki (kilimy), maty, słomianki, **35** prowadzenie sprzedaży detalicznej oraz hurtowej artykułów tekstylnych i wyrobów włókienniczych, artykułów pasmanteryjnych, odzieży, obuwia, nakryć głowy i bielizny.(111) **227819** (220) 2008 12 29 (210) 350457

(151) 2010 02 23 (441) 2009 04 14

(732) P.T.U. „ELMAL” Jan Pawełek Spółka Jawna, Gdańsk, PL. (540)

Kolor znaku: ciemnoniebieski

(531) 26.11.1, 26.11.12, 27.5.1, 29.1.4

(510), (511) **06** bramy metalowe, barierki bezpieczeństwa na drogi metalowe, konstrukcje metalowe dla budownictwa, konstrukcje przenośne metalowe, konstrukcyjne materiały metalowe, kształtki rurowe rozgałęzieniowe metalowe, materiały zbrojeniowe dla budownictwa, pokrycia dachowe metalowe, futryny do drzwi metalowe, osłony do rur metalowe, przewody ciśnieniowe metalowe, przewody metalowe do instalacji wentylacyjnej i klimatyzacyjnej,

przewody wodociągowe metalowe, przewody rurowe metalowe, rurociągi zasilające metalowe, rury i przewody metalowe do instalacji centralnego ogrzewania, rury rozgałęźne do kanalizacji metalowe, rusztowania metalowe, rynny metalowe, słupy metalowe, sufity metalowe, szalunki do betonu metalowe, zbiorniki metalowe, złączki rur metalowe, **11** armatura regulacyjna i bezpieczeństwa do przewodów gazowych, armatura regulacyjna i bezpieczeństwa do urządzeń gazowych, generatory gazu, instalacje gazowe, części instalacji gazowych, **37** budowa falochronów, budowa i konserwacja rurociągów, budowa i naprawy magazynów, budowa pawilonów i sklepów targowych, budownictwo portowe, budownictwo przemysłowe, budownictwo mieszkaniowe, instalowanie drzwi i okien, instalowanie i naprawa urządzeń elektrycznych, instalowanie oraz naprawa urządzeń klimatyzacyjnych, malowanie, montaż i naprawy instalacji grzewczych, montaż rusztowań, rozbiórka budynków, układanie nawierzchni drogowych, usługi hydrauliczne, wynajem sprzętu budowlanego.

(111) **227820** (220) 2008 12 29 (210) 350461
 (151) 2010 02 23 (441) 2009 04 14
 (732) Firma Produkcyjno-Usługowo-Handlowa „MOKATE”-
 -Teresa Mokrysz, Ustroń, PL.
 (540)



Kolor znaku: brązowy, niebieski, biały, złoty
 (531) 5.7.1, 11.3.4, 25.1.15, 27.5.1, 29.1.15
 (510), (511) **30** kawa cappuccino.

(111) **227821** (220) 2008 12 29 (210) 350462
 (151) 2010 02 23 (441) 2009 04 14
 (732) Firma Produkcyjno-Usługowo-Handlowa „MOKATE”-
 -Teresa Mokrysz, Ustroń, PL.
 (540)



Kolor znaku: brązowy, czekoladowy, biały, złoty
 (531) 5.7.1, 8.1.19, 11.3.4, 25.1.15, 27.5.1, 29.1.15
 (510), (511) **30** kawa cappuccino.

(111) **227822** (220) 2008 12 29 (210) 350463
 (151) 2010 02 23 (441) 2009 04 14
 (732) Firma Produkcyjno-Usługowo-Handlowa „MOKATE”-
 -Teresa Mokrysz, Ustroń, PL.

(540)



Kolor znaku: brązowy, zielony, biały, złoty
 (531) 5.7.1, 5.7.6, 11.3.4, 25.1.15, 27.5.1, 29.1.15
 (510), (511) **30** kawa cappuccino.

(111) **227823** (220) 2008 12 29 (210) 350465
 (151) 2010 02 23 (441) 2009 04 14
 (732) Firma Produkcyjno-Usługowo-Handlowa „MOKATE”-
 -Teresa Mokrysz, Ustroń, PL.
 (540)



Kolor znaku: brązowy, żółty, pomarańczowy, biały, złoty
 (531) 5.7.1, 11.3.4, 25.1.15, 27.5.1, 29.1.15
 (510), (511) **30** kawa cappuccino.

(111) **227824** (220) 2008 12 29 (210) 350466
 (151) 2010 02 23 (441) 2009 04 14
 (732) Firma Produkcyjno-Usługowo-Handlowa „MOKATE”-
 -Teresa Mokrysz, Ustroń, PL.
 (540)



Kolor znaku: brązowy, żółty, pomarańczowy, biały, złoty
 (531) 5.7.1, 5.13.25, 11.3.4, 25.1.15, 27.5.1, 29.1.15
 (510), (511) **30** kawa cappuccino.

(111) **227825** (220) 2008 12 29 (210) 350467
 (151) 2010 02 23 (441) 2009 04 14
 (732) Firma Produkcyjno-Usługowo-Handlowa „MOKATE”-
 -Teresa Mokrysz, Ustroń, PL.
 (540)



Kolor znaku: brązowy, żółty, czerwony, biały, złoty
 (531) 5.7.1, 11.3.4, 25.1.15, 27.5.1, 29.1.15
 (510), (511) **30** kawa cappuccino.

(111) **227826** (220) 2008 12 29 (210) 350468
 (151) 2010 02 23 (441) 2009 04 14
 (732) Agencja Wydawniczo-Reklamowa WPROST
 Spółka z ograniczoną odpowiedzialnością, Warszawa, PL.
 (540) WPROST
 (510), (511) **09** publikacje elektroniczne, **16** publikacje drukowane
 w tym czasopisma, **35** usługi reklamowe w zakresie zamieszczania
 ogłoszeń w prasie, reklama i rozpowszechnianie wyrobów produ-
 centów poprzez organizowanie im wystaw, konkursów, imprez, fe-
 stynów, konferencji, a także poprzez rozpowszechnianie materiałów
 reklamowych, usługi w zakresie prowadzenia sprzedaży publikacji
 elektronicznych i drukowanych, **41** usługi w zakresie działalności wy-
 dawniczej, organizowanie festynów, zabaw, publicznych konkursów,
 plebiscytów i spektakli w celach kulturalnych i edukacyjnych, usługi
 reporterskie.

(111) **227827** (220) 2009 01 14 (210) 350808
 (151) 2010 02 22 (441) 2009 04 27
 (732) „BABY WORLD” Janina Piątkowska, Jaskrów, PL.
 (540)

V-CROSS

(531) 27.5.1
 (510), (511) **12** siatki bagażowe do wózków dziecięcych, wózki dzie-
 cięce, koła do wózków dziecięcych, krzeselka bezpieczeństwa dla
 dzieci do pojazdów, pokrycia wózków dziecięcych spacerowych,
 wózki spacerowe dziecięce, pokrycia stałe wózków dziecięcych,
 budki do wózków dziecięcych spacerowych, **35** agencje importowo-
 eksportowe, reklama za pośrednictwem sieci komputerowej, usługi
 zaopatrzenia osób trzecich jako zakupy produktów usług dla innych
 przedsiębiorstw, zgrupowanie na rzecz osób trzecich różnych towa-
 rów pozwalającym nabywcy wygodnie oglądać i kupować te towary na
 stronie internetowej dotyczącej sprzedaży wózków dla dzieci i krze-
 sełek bezpieczeństwa dla dzieci, zgrupowanie na rzecz osób trzecich
 różnych towarów pozwalające nabywcy wygodnie oglądać i kupować
 te towary w sklepie i hurtowni z wózkami dla dzieci i krzeselkami
 bezpieczeństwa dla dzieci.

(111) **227828** (220) 2009 01 16 (210) 350890
 (151) 2010 02 22 (441) 2009 04 27

(732) TRANSACTA Witold Zbiciński, Warszawa, PL.
 (540)



Kolor znaku: granatowy, biały, złoty

(531) 24.9.2, 26.4.2, 27.5.1, 29.1.13
 (510), (511) **35** edytorskie usługi w dziedzinie reklamy, badania ryn-
 kowe, reklama, rozpowszechnianie materiałów reklamowych, ulotek,
 prospektów, druków, próbek, reklama billboardowa, reklama za po-
 średnictwem sieci komputerowej, analizy rynku, telefoniczne udzie-
 lanie informacji dla nieobecnych abonentów, usługi pośrednictwa
 w zakresie nabywania usług telekomunikacyjnych, wyszukiwanie
 w komputerowych bazach danych, pomoc w zarządzaniu przedsię-
 biorstwami handlowymi lub przemysłowymi, zarządzanie w zakre-
 sie zamówień handlowych, zarządzanie zbiorami informatycznymi,
38 łączność telefoniczna, łączność za pomocą telefonii komórkowej,
 informacja o telekomunikacji, przydzielanie kanałów telekomunika-
 cyjnych dla usług związanych z telezakupami, **41** edukacja, naucza-
 nie, publikowanie książek, publikowanie tekstów innych niż reklama-
 mowe, publikowanie elektroniczne on-line książek i periodyków,
 udostępnianie publikacji elektronicznych on-line, nie do pobierania
 z sieci komputerowych, **42** aktualizacja oprogramowania kompute-
 rowego, doradztwo w zakresie oprogramowania komputerowego,
 wynajmowanie względnie udostępnianie zasobów serwerów lub
 sieci komputerowych, **45** badania prawne, licencjonowanie progra-
 mów komputerowych, licencjonowanie własności intelektualnej, za-
 rządzanie prawami autorskimi.

(111) **227829** (220) 2009 01 19 (210) 350997
 (151) 2010 02 18 (441) 2009 04 27
 (732) RAINBOW TOURS S.A., Łódź, PL.
 (540) TAMBYLEC

(510), (511) **35** usługi reklamy; administrowanie i zarządzanie hote-
 lami, **39** prowadzenie agencji i biur turystycznych oraz usługi tury-
 styczne (z wyjątkiem rezerwacji hoteli i pensjonatów); organizowa-
 nie wycieczek, wycieczek morskich oraz podróży w tym: rezerwacji
 miejsc, zwiedzania i transportu; usługi transportu pasażerskiego oraz
 transportu przedmiotów wartościowych; usługi transportu lądowe-
 go w tym: autobusami, samochodami, kolejami, usługi transportu
 wodnego rzeczno i innego śródlądowego oraz morskiego w tym:
 barkami, łodziami, promami, statkami i okrętami, usługi transportu
 powietrznego, czarterowanie; usługi informacji, rezerwacji i pośred-
 nictwa w transporcie, **43** prowadzenie agencji i biur zakwaterowania
 oraz rezerwacji noclegów (hotele, pensjonaty, domy wypoczynkowe
 i turystyczne, kempingi, kwatery), organizowanie obozów waka-
 cyjnych (zakwaterowanie); prowadzenie wynajmu noclegów, pro-
 wadzenie hoteli, pensjonatów, domów wypoczynkowych, domów
 turystycznych, moteli, kempingów; usługi barowe oraz posiłków re-
 stauracyjnych, prowadzenie barów, barów szybkiej obsługi, kantyn,
 kawiarni, kafeterii, restauracji, restauracji samoobsługowych.

(111) **227830** (220) 2009 01 19 (210) 350998
 (151) 2010 02 18 (441) 2009 04 27
 (732) RAINBOW TOURS S.A., Łódź, PL.
 (540) DLA TAMBYLCÓW TU

(510), (511) **35** usługi reklamy; administrowanie i zarządzanie hote-
 lami, **39** prowadzenie agencji i biur turystycznych oraz usługi tury-
 styczne (z wyjątkiem rezerwacji hoteli i pensjonatów); organizowa-
 nie wycieczek, wycieczek morskich oraz podróży, w tym: rezerwacji
 miejsc, zwiedzania i transportu; usługi transportu pasażerskiego oraz
 transportu przedmiotów wartościowych; usługi transportu lądowe-
 go, w tym: autobusami, samochodami, kolejami, usługi transportu
 wodnego rzeczno i innego śródlądowego oraz morskiego, w tym:
 barkami, łodziami, promami, statkami i okrętami, usługi transportu
 powietrznego, czarterowanie; usługi informacji, rezerwacji i pośred-
 nictwa w transporcie, **43** prowadzenie agencji i biur zakwaterowania

oraz rezerwacji noclegów (hotele, pensjonaty, domy wypoczynkowe i turystyczne, kempingi, kwatery), organizowanie obozów wakacyjnych (zakwaterowanie); prowadzenie wynajmu noclegów, prowadzenie hoteli, pensjonatów, domów wypoczynkowych, domów turystycznych, moteli, kempingów; usługi barowe oraz posiłków restauracyjnych, prowadzenie barów, barów szybkiej obsługi, kantyn, kawiarni, kafeterii, restauracji, restauracji samoobsługowych.

(111) **227831** (220) 2009 01 19 (210) 350999
(151) 2010 02 18 (441) 2009 04 27
(732) ABC ŚWIAT PODRÓŻY Sp. z o.o., Poznań, PL.
(540) ABC ŚWIAT PODRÓŻY

(510), (511) **35** usługi reklamy; administrowanie i zarządzanie hotelami, **39** prowadzenie agencji i biur turystycznych oraz usługi turystyczne (z wyjątkiem rezerwacji hoteli i pensjonatów); organizowanie wycieczek, wycieczek morskich oraz podróży, w tym: rezerwacji miejsc, zwiedzania i transportu; usługi transportu pasażerskiego oraz transportu przedmiotów wartościowych; usługi transportu lądowego, w tym: autobusami, samochodami, kolejami, usługi transportu wodnego rzeczno i innego śródlądowego oraz morskiego, w tym: barkami, łodziami, promami, statkami i okrętami, usługi transportu powietrznego, czarterowanie; usługi informacji, rezerwacja i pośrednictwa w transporcie, **43** prowadzenie agencji i biur zakwaterowania oraz rezerwacji noclegów (hotele, pensjonaty, domy wypoczynkowe i turystyczne, kempingi, kwatery), organizowanie obozów wakacyjnych (zakwaterowanie); prowadzenie wynajmu noclegów, prowadzenie hoteli, pensjonatów, domów wypoczynkowych, domów turystycznych, moteli, kempingów; usługi barowe oraz posiłków restauracyjnych, prowadzenie barów, barów szybkiej obsługi, kantyn, kawiarni, kafeterii, restauracji, restauracji samoobsługowych.

(111) **227832** (220) 2009 01 19 (210) 351000
(151) 2010 02 18 (441) 2009 04 27
(732) ABC ŚWIAT PODRÓŻY Sp. z o.o., Poznań, PL.
(540)



Kolor znaku: granatowy, żółty, pomarańczowy
(531) 3.7.16, 3.7.24, 18.5.1, 18.5.3, 26.11.1, 26.11.12, 27.5.1, 29.1.13
(510), (511) **35** usługi reklamy; administrowanie i zarządzanie hotelami, **39** prowadzenie agencji i biur turystycznych oraz usługi turystyczne (z wyjątkiem rezerwacji hoteli i pensjonatów); organizowanie wycieczek, wycieczek morskich oraz podróży, w tym: rezerwacji miejsc, zwiedzania i transportu; usługi transportu pasażerskiego oraz transportu przedmiotów wartościowych; usługi transportu lądowego, w tym: autobusami, samochodami, kolejami, usługi transportu wodnego rzeczno i innego śródlądowego oraz morskiego, w tym: barkami, łodziami, promami, statkami i okrętami, usługi transportu powietrznego, czarterowanie; usługi informacji, rezerwacji i pośrednictwa w transporcie, **43** prowadzenie agencji i biur zakwaterowania oraz rezerwacji noclegów (hotele, pensjonaty, domy wypoczynkowe i turystyczne, kempingi, kwatery), organizowanie obozów wakacyjnych (zakwaterowanie); prowadzenie wynajmu noclegów, prowadzenie hoteli, pensjonatów, domów wypoczynkowych, domów turystycznych, moteli, kempingów; usługi barowe oraz posiłków restauracyjnych, prowadzenie barów, barów szybkiej obsługi, kantyn, kawiarni, kafeterii, restauracji, restauracji samoobsługowych.

(111) **227833** (220) 2009 01 21 (210) 351082
(151) 2010 02 18 (441) 2009 04 27
(732) PIO PABLO Marcin Zięba, Tuszyn, PL.
(540)

(531) 27.5.1
(510), (511) **25** odzież, obuwie, nakrycia głowy.

(111) **227834** (220) 2009 01 21 (210) 351088
(151) 2010 02 23 (441) 2009 04 27
(732) Sklep Spożywczy „LIMONKA” Beata Iwańska, Kielce, PL.
(540)



Kolor znaku: jasnozielony, zielony, czarny
(531) 5.7.12, 5.7.21, 26.1.1, 27.5.1, 29.1.12
(510), (511) **35** zgrupowanie na rzecz osób trzech towarów pozwalające nabywcy wygodnie je oglądać i kupować w sklepie i hurtowni z artykułami z branży spożywczej, w tym produktów zamrożonych, produktów mlecznych, ryb i przetworów rybnych, tłuszczów, przetworów mącznych i zbożowych, warzyw i owoców, wyrobów cukierniczych, słodczy, napojów, papierosów i wyrobów tytoniowych, produktów chemii gospodarczej, kosmetycznej, artykułów gospodarstwa domowego.

(111) **227835** (220) 2009 01 21 (210) 351089
(151) 2010 02 23 (441) 2009 04 27
(732) ALTOM Spółka z ograniczoną odpowiedzialnością Spółka Komandytowa, Gniezno, PL.
(540)



(531) 5.13.7, 5.13.8, 27.5.1
(510), (511) **08** sztućce, **21** przybory i pojemniki kuchenne i dla gospodarstwa domowego wykonane ze szkła, porcelitu, porcelany, z kamionki, z tworzyw sztucznych, z drewna oraz ze stali nierdzewnej i emaliowanej, wyroby ze szkła użytkowego, ozdobnego, kryształu, ceramiki i fajansu, serwisy obiadowe, serwisy do kawy, zastawy stołowe, naczynia stołowe, kieliszki, szklanki, patery szklane, kufie do piwa, salaterki, miski, naczynia żaroodporne, karafki, dzbanki, przybory i przyrządy do mycia, zamiatania, szorowania, termosy, imbryki nieelektryczne, kubki, garnki, rondle, patelnie, formy, doniczki, ręczne urządzenia do mielenia, siekania i prasowania, deski do krojenia, podkładki pod naczynia, sitka, otwieracze.

(111) **227836** (220) 2009 01 23 (210) 351205
(151) 2010 02 26 (441) 2009 04 27
(732) EVELINE COSMETICS Spółka Akcyjna, Lesznowola, PL.
(540) chocoshine

(510), (511) **03** kosmetyki: kremy, emulsje, płyny, żele i oliwki do skóry, maseczki do twarzy, maseczki do peelingu, podkłady barwiące (płyny, pasty, pudry), pudry do makijażu, pudry po kąpielach, pudry higieniczne, mydła toaletowe, mydła dezodoryzujące, perfumy, wody toaletowe i kolońskie, środki do kąpieli i pod prysznic (sole, pianki, oliwki, żele), depilatory, dezodoranty i środki przeciw poceniu, środki do pielęgnacji włosów, środki do golenia (kremy, pianki, płyny), środki do makijażu i demakijażu twarzy i oczu, środki przeznaczone do ust, środki do pielęgnacji zębów i jamy ustnej, środki do pielęgnacji i malowania paznokci, środki do higieny intymnej, środki do opalania, środki samoopalające, środki do rozjaśniania skóry, środki przeciw zmarszczkom, preparaty kosmetyczne do ujędrniania skóry, preparaty antycellulitowe, preparaty dla skóry trądzikowej, wrażliwej, wymagającej i alergicznej, **05** kosmetyki do zastosowań medycznych: balsamy, maści, olejki, płyny, sole, żele, kremy dla skóry wrażliwej i wymagającej.

(111) **227837** (220) 2009 01 23 (210) 351207
 (151) 2010 02 26 (441) 2009 04 27
 (732) spryciarze.pl Spółka z ograniczoną odpowiedzialnością,
 Zielona Góra, PL.
 (540) spryciarze.pl
 (510), (511) **09** nagrane płyty kompaktowe, płyty DVD i CD ROM,
 nagrane taśmy wideo, nagrane płyty wideo i nagrania audiowizualne, **16** taśmy i karty papierowe do zapisu programów komputerowych, wydawnictwa poligraficzne, podręczniki, czasopisma, gazety, informatory, prospekty, **35** promocja, reklama: prasowa, radiowa, telewizyjna, korespondencyjna, internetowa, reklama za pośrednictwem sieci komputerowej, pozyskiwanie danych do komputerowych baz danych, zarządzanie plikami komputerowymi, systematyzacja danych w komputerowych bazach danych, usługi w zakresie reklamy: organizacja i prowadzenie kampanii reklamowych, wynajem i sprzedaż miejsca i czasu na cele reklamowe w środkach masowego przekazu, **38** satelitarne połączenie internetowe, poczta elektroniczna, poczta komputerowa, łączność poprzez terminale komputerowe, przesyłanie tekstu i obrazu, usługi portalu internetowego obejmujące usługi telekomunikacyjne świadczone przez portal internetowy jak: przesyłanie za pośrednictwem internetu informacji tekstowych, obrazowych i dźwiękowych z zakresu wiadomości bieżących, rozrywki i sportu, obsługa internetowych forów dyskusyjnych, opracowywanie serwisów informacyjnych, usługi telekomunikacyjne, usługi agencji informacyjnej: zbieranie i rozpowszechnianie wiadomości, usługi rozpowszechniania programów telewizyjnych, reportaży, filmów dokumentalnych i fabularnych, widowisk rozrywkowych i sportowych oraz audycji z interaktywnym udziałem widzów, usługi: emisji telewizyjnej i radiowej, obsługi przekazu dźwięku i obrazu, obsługi przekazu cyfrowego, organizowania systemów transmisyjnych dźwięku, obrazu i sygnału cyfrowego, rozpowszechniania programów i informacji za pośrednictwem sieci informatycznych-internetu, usługi komunikacyjne za pośrednictwem przekazu satelitarnego, naziemnego kablowego i światłowodowego, usługi telekomunikacyjne spersonalizowane-zakres dostępu do treści informacyjnych i usług indywidualnie określonych dla każdego abonenta z możliwością wykorzystania przesyłania informacji od abonenta do operatora w celu wyboru usług, uczestniczenia w grach, konkursach, głosowaniach i dokonywania zakupów z jednoczesnym przekazywaniem informacji od i do klienta, usługi telekomunikacyjne przeznaczone do obsługi sprzedaży detalicznej towarów poprzez bezpośrednią komunikację z klientem, usługi przekazu telewizyjnego łącznie z umożliwieniem wyboru spośród wielu programów i inteligentnej automatycznej selekcji programów, które mają być nagrywane, usługi emisji i transmisji telewizji interaktywnej, interaktywnej rozrywki i konkursów, usługi dostarczania wiadomości on-line z komputerowych baz danych, umożliwianie dostępu do stron www za pośrednictwem przekazu telewizyjnego poprzez interaktywny portal telewizyjny, udzielanie informacji i usługi konsultacyjne dotyczące wyżej wymienionych usług, dostarczanie dostępu do internetu, wynajem miejsca na strony www, dostarczanie dostępu do stron MP3 w internecie, dostarczanie dostępu do zasobów muzycznych, filmowych i zbiorów obrazów w sieci internetowej, wynajem urządzeń do odbioru i nadawania sygnału telewizyjnego i radiowego, urządzeń do kodowania i dekodowania sygnału cyfrowego i analogowego, zapewnienie dostępu do sieci LAN-przesyłanie danych z i do sieci lokalnej, jak również umożliwianie dostępu do internetu za pośrednictwem tej sieci, usługi agencji informacyjnej (wiadomości), internetowy przekaz: czasopism, gazet, informatorów, poradników (usługa telekomunikacyjna), **41** usługi publikowania materiałów informacyjno-edukacyjnych i szkoleniowych, usługi publikowania on-line wydawnictw elektronicznych, książek i czasopism, elektronicznych produkcji audiowizualnych, publikowanie informacji on-line zawarte w tej klasie o: książkach i czasopismach, filmach, grach, modzie, zdrowiu, domu, ogrodzie, majsterkowaniu, muzyce, sztuce, rzemiośle, sporcie, edukacji, motoryzacji, wynajem odbiorników radiowych i telewizyjnych, internetowy serwis tłumaczeniowy, **42** tworzenie i utrzymywanie stron internetowych dla osób trzecich, projektowanie i rozwój komputerowego sprzętu i oprogramowania, usługi internetowe, w tym doradztwo i ekspertyzy zawarte w tej klasie, rejestracja domen, opracowywanie programów komputerowych, obsługa i prowadzenie serwisu internetowego na rzecz osób trzecich, projektowanie i utrzymywanie portalu internetowego na rzecz osób trzecich.

(111) **227838** (220) 2009 01 23 (210) 351208
 (151) 2010 02 26 (441) 2009 04 27
 (732) spryciarze.pl Spółka z ograniczoną odpowiedzialnością,
 Zielona Góra, PL.
 (540)



Kolor znaku: zielony i jego odcienie, szary i jego odcienie, czarny
 (531) 26.4.2, 26.4.4, 27.5.1, 29.1.13
 (510), (511) **09** nagrane płyty kompaktowe, płyty DVD i CD ROM,
 nagrane taśmy wideo, nagrane płyty wideo i nagrania audiowizualne, **16** taśmy i karty papierowe do zapisu programów komputerowych, wydawnictwa poligraficzne, podręczniki, czasopisma, gazety, informatory, prospekty, **35** promocja, reklama: prasowa, radiowa, telewizyjna, korespondencyjna, internetowa, reklama za pośrednictwem sieci komputerowej, organizowanie kampanii w mediach, pozyskiwanie danych do komputerowych baz danych, komputerowe zarządzanie plikami, systematyzacja danych w komputerowych bazach danych, usługi w zakresie reklamy: organizacja i prowadzenie kampanii reklamowych, wynajem i sprzedaż miejsca i czasu na cele reklamowe w środkach masowego przekazu, **38** satelitarne połączenie internetowe, poczta elektroniczna, poczta komputerowa, łączność poprzez terminale komputerowe, przesyłanie tekstu i obrazu, usługi portalu internetowego obejmujące usługi telekomunikacyjne świadczone przez portal internetowy jak: przesyłanie za pośrednictwem internetu informacji tekstowych, obrazowych i dźwiękowych z zakresu wiadomości bieżących, rozrywki i sportu, obsługa internetowych forów dyskusyjnych, opracowywanie serwisów informacyjnych, usługi telekomunikacyjne, usługi agencji informacyjnej: zbieranie i rozpowszechnianie wiadomości, usługi rozpowszechniania programów telewizyjnych, reportaży, filmów dokumentalnych i fabularnych, widowisk rozrywkowych i sportowych oraz audycji z interaktywnym udziałem widzów, usługi: emisji telewizyjnej i radiowej, obsługi przekazu dźwięku i obrazu, obsługi przekazu cyfrowego, organizowania systemów transmisyjnych dźwięku, obrazu i sygnału cyfrowego, rozpowszechniania programów i informacji za pośrednictwem sieci informatycznych-internetu, usługi komunikacyjne za pośrednictwem przekazu satelitarnego, naziemnego kablowego i światłowodowego, usługi telekomunikacyjne spersonalizowane-zakres dostępu do treści informacyjnych i usług indywidualnie określonych dla każdego abonenta z możliwością wykorzystania przesyłania informacji od abonenta do operatora w celu wyboru usług, uczestniczenia w grach, konkursach, głosowaniach i dokonywania zakupów z jednoczesnym przekazywaniem informacji od i do klienta, usługi telekomunikacyjne przeznaczone do obsługi sprzedaży detalicznej towarów poprzez bezpośrednią komunikację z klientem, usługi przekazu telewizyjnego łącznie z umożliwieniem wyboru spośród wielu programów i inteligentnej automatycznej selekcji programów, które mają być nagrywane, usługi emisji i transmisji telewizji interaktywnej, interaktywnej rozrywki i konkursów, usługi dostarczania wiadomości on-line z komputerowych baz danych, umożliwianie dostępu do stron www za pośrednictwem przekazu telewizyjnego poprzez interaktywny portal telewizyjny, udzielanie informacji i usługi konsultacyjne dotyczące wyżej wymienionych usług, dostarczanie dostępu do internetu, wynajem miejsca na strony www, dostarczanie dostępu do stron MP3 w internecie, dostarczanie dostępu do zasobów muzycznych, filmowych i zbiorów obrazów w sieci internetowej, wynajem urządzeń do odbioru i nadawania sygnału telewizyjnego i radiowego, urządzeń do kodowania i dekodowania sygnału cyfrowego i analogowego, zapewnienie dostępu do sieci LAN-przesyłanie danych z i do sieci lokalnej, jak również umożliwianie dostępu do internetu za pośrednictwem tej sieci, usługi agencji informacyjnej (wiadomości), internetowy przekaz: czasopism, gazet, informatorów, poradników (usługa telekomunikacyjna), **41** usługi publikowania materiałów informacyjno-edukacyjnych i szkoleniowych, usługi publikowania on-line wydawnictw elektronicznych, książek i czasopism, elektronicznych produkcji audiowizualnych, publikowanie informacji on-line zawarte w tej klasie o: książkach i czasopismach, filmach, grach, modzie, zdrowiu, domu, ogrodzie, majsterkowaniu, muzyce, sztuce, rzemiośle, sporcie, edukacji, motoryzacji, wynajem odbiorników radiowych i telewizyjnych, internetowy serwis tłumaczeniowy,

42 tworzenie i utrzymywanie stron internetowych dla osób trzecich, projektowanie i rozwój komputerowego sprzętu i oprogramowania, usługi internetowe, w tym doradztwo i ekspertyzy zawarte w tej klasie, rejestracja domen, opracowywanie programów komputerowych, obsługa i prowadzenie serwisu internetowego na rzecz osób trzecich, projektowanie i utrzymywanie portalu internetowego na rzecz osób trzecich.

(111) **227839** (220) 2009 01 23 (210) 351209
 (151) 2010 02 26 (441) 2009 04 27
 (732) spryciarze.pl Spółka z ograniczoną odpowiedzialnością,
 Zielona Góra, PL.
 (540)



Kolor znaku: szary i jego odcienie, zielony i jego odcienie
 (531) 26.4.2, 26.4.4, 27.5.1, 29.1.12

(510), (511) **09** nagrane płyty kompaktowe, płyty DVD i CD ROM, nagrane taśmy wideo, nagrane płyty wideo i nagrania audiowizualne, **16** taśmy i karty papierowe do zapisu programów komputerowych, wydawnictwa poligraficzne, podręczniki, czasopisma, gazety, informatory, prospekty, **35** promocja, reklama: prasowa, radiowa, telewizyjna, korespondencyjna, internetowa, reklama za pośrednictwem sieci komputerowej, pozyskiwanie danych do komputerowych baz danych, zarządzanie plikami komputerowymi, systematyzacja danych w komputerowych bazach danych, usługi w zakresie reklamy: organizacja i prowadzenie kampanii reklamowych, wynajem i sprzedaż miejsca i czasu na cele reklamowe w środkach masowego przekazu, **38** satelitarne połączenie internetowe, poczta elektroniczna, poczta komputerowa, łączność poprzez terminale komputerowe, przesyłanie tekstu i obrazu, usługi portalu internetowego obejmujące usługi telekomunikacyjne świadczone przez portal internetowy jak: przesyłanie za pośrednictwem internetu informacji tekstowych, obrazowych i dźwiękowych z zakresu wiadomości bieżących, rozrywki i sportu, obsługa internetowych forów dyskusyjnych, opracowywanie serwisów informacyjnych, usługi telekomunikacyjne, usługi agencji informacyjnej: zbieranie i rozpowszechnianie wiadomości, usługi rozpowszechniania programów telewizyjnych, reportaży, filmów dokumentalnych i fabularnych, widowisk rozrywkowych i sportowych oraz audycji z interaktywnym udziałem widzów, usługi: emisji telewizyjnej i radiowej, obsługi przekazu dźwięku i obrazu, obsługi przekazu cyfrowego, organizowania systemów transmisyjnych dźwięku, obrazu i sygnału cyfrowego, rozpowszechniania programów i informacji za pośrednictwem sieci informatycznych-internetu, usługi komunikacyjne za pośrednictwem przekazu satelitarnego, naziemnego kablowego i światłowodowego, usługi telekomunikacyjne spersonalizowane-zakres dostępu do treści informacyjnych i usług indywidualnie określonych dla każdego abonenta z możliwością wykorzystania przesyłania informacji od abonenta do operatora w celu wyboru usług, uczestniczenia w grach, konkursach, głosowaniach i dokonywania zakupów z jednoczesnym przekazywaniem informacji od i do klienta, usługi telekomunikacyjne przeznaczone do obsługi sprzedaży detalicznej towarów poprzez bezpośrednią komunikację z klientem, usługi przekazu telewizyjnego łącznie z umożliwianiem wyboru spośród wielu programów i inteligentnej automatycznej selekcji programów, które mają być nagrywane, usługi emisji i transmisji telewizji interaktywnej, interaktywnej rozrywki i konkursów, usługi dostarczania wiadomości on-line z komputerowych baz danych, umożliwianie dostępu do stron www za pośrednictwem przekazu telewizyjnego poprzez interaktywny portal telewizyjny, udzielanie informacji i usługi konsultacyjne dotyczące wyżej wymienionych usług, dostarczanie dostępu do internetu, wynajem miejsca na strony www, dostarczanie dostępu do stron MP3 w internecie, dostarczanie dostępu do zasobów muzycznych, filmowych i zbiorów obrazów w sieci internetowej, wynajem urządzeń do odbioru i nadawania sygnału telewizyjnego i radiowego, urządzeń do kodowania i dekodowania sygnału cyfrowego i analogowego, zapewnienie do-

stępu do sieci LAN-przesyłanie danych z i do sieci lokalnej, jak również umożliwianie dostępu do internetu za pośrednictwem tej sieci, usługi agencji informacyjnej (wiadomości), internetowy przekaz: czasopism, gazet, informatorów, poradników (usługa telekomunikacyjna), **41** usługi publikowania materiałów informacyjno-edukacyjnych i szkoleniowych, usługi publikowania on-line wydawnictw elektronicznych, książek i czasopism, elektronicznych produkcji audiowizualnych, publikowanie informacji on-line zawarte w tej klasie o: książkach i czasopismach, filmach, grach, modzie, zdrowiu, domu, ogrodzie, majsterkowaniu, muzyce, sztuce, rzemiośle, sporcie, edukacji, motoryzacji, wynajem odbiorników radiowych i telewizyjnych, internetowy serwis tłumaczeniowy, **42** tworzenie i utrzymywanie stron internetowych dla osób trzecich, projektowanie i rozwój komputerowego sprzętu i oprogramowania, usługi internetowe, w tym doradztwo i ekspertyzy zawarte w tej klasie, rejestracja domen, opracowywanie programów komputerowych, obsługa i prowadzenie serwisu internetowego na rzecz osób trzecich, projektowanie i utrzymywanie portalu internetowego na rzecz osób trzecich.

(111) **227840** (220) 2009 01 29 (210) 351399
 (151) 2010 02 18 (441) 2009 05 11
 (732) Przedsiębiorstwo SWORD Piły Taśmowe Roman Wójcik,
 Gdańsk, PL.
 (540)

sword-master double strong

Kolor znaku: niebieski

(531) 27.5.1, 29.1.4
 (510), (511) **08** piły jako narzędzia.

(111) **227841** (220) 2005 07 27 (210) 298291
 (151) 2010 05 17 (441) 2005 10 31
 (732) Fundacja Wielka Orkiestra Świątecznej Pomocy,
 Warszawa, PL.
 (540) Oj, będzie się działo
 (510), (511) **35** prowadzenie hurtowni, sklepu oraz sklepu internetowego z artykułami przemysłowymi, odzieżą, gadżetami reklamowymi, dyskami kompaktowymi audio-video, **36** zbiórki funduszy na cele dobroczynne, **41** organizowanie koncertów, festiwali muzycznych, imprez plenerowych, produkcja filmów.

(111) **227842** (220) 2006 05 17 (210) 310849
 (151) 2010 04 21 (441) 2006 08 21
 (732) TIM SPÓŁKA AKCYJNA, Bielsko-Biała, PL.
 (540)



Kolor znaku: żółty, brązowy, niebieski, czerwony, zielony, czarny, fioletowy

(531) 2.7.2, 2.7.4, 2.7.25, 5.3.4, 5.7.10, 25.1.15, 27.5.1, 29.1.15
 (510), (511) **33** wino.

(111) **227843** (220) 2007 04 26 (210) 324587
 (151) 2010 03 23 (441) 2007 08 06
 (732) Société des Produits Nestlé S.A., Vevey, CH.
 (540) TO MAGIA
 (510), (511) **30** słodczyce, wyroby cukiernicze, wyroby ciastkarskie, herbatniki, wafle, batony, desery zawarte w tej klasie, proszki i środki wiążące (zawarte w tej klasie) do produkcji lodów i/lub sorbetów i/lub mrożonych słodczych i/lub ciast lodowych i/lub lodów spożywczych i/lub mrożonych deserów i/lub mrożonych jogurtów.

(111) **227844** (220) 2007 05 15 (210) 325253
 (151) 2010 02 16 (441) 2007 08 20
 (732) MICPOL Michał Birnbaum, Warszawa, PL.
 (540) FUTURA
 (510), (511) **35** reklama, promocja, zarządzanie w działalności handlowej, reklama: prasowa, radiowa, telewizyjna, korespondencyjna, reklama za pośrednictwem sieci komputerowej, organizowanie kampanii reklamowych w mediach, rozpowszechnianie materiałów reklamowych (ulotki, prospekty, druki, próbki, plakaty, naklejki, gadzety reklamowe: smycze, kubki, długopisy).

(111) **227845** (220) 2007 11 08 (210) 332586
 (151) 2010 04 27 (441) 2008 02 18
 (732) Tomasz Gil, Katowice, PL.
 (540)



Kolor znaku: niebieski, czerwony

(531) 27.5.1, 29.1.12
 (510), (511) **01** chłodziwa, mydła do celów przemysłowych, preparaty do zastosowań przemysłowych przeznaczone do odfuszczenia i do usuwania kamienia kotłowego, **35** usługi sprzedaży w hurtowni i sklepie i przez Internet artykułów chemicznych wymienionych w klasie towarowej 1, agencja informacji handlowej.

(111) **227846** (220) 2008 08 21 (210) 345131
 (151) 2010 01 20 (441) 2008 11 24
 (732) TYMBARK-GMW Spółka z ograniczoną odpowiedzialnością Spółka komandytowa, Tymbark, PL.
 (540)



Kolor znaku: niebieski i odcienie, zielony i odcienie, żółty, pomarańczowy, biały

(531) 1.3.2, 1.3.17, 1.5.1, 1.5.6, 1.5.9, 1.5.12, 5.3.11, 26.4.2, 26.4.6, 27.5.1, 29.1.15
 (510), (511) **32** wody mineralne i gazowane, napoje bezalkoholowe; napoje owocowe i soki owocowe; soki warzywne i soki marchwiowe; syropy i inne preparaty do produkcji napojów, **35** usługi reklamowe, **41** usługi nauczania; organizacja szkoleń; usługi rozrywkowe; usługi w zakresie działalności sportowej i kulturalnej, usługi edukacji i informacji o edukacji.

(111) **227847** (220) 2008 09 10 (210) 345980
 (151) 2010 03 02 (441) 2008 12 22
 (732) Lesaffre Polska S.A., Wołczyn, PL.
 (540) Lesaffre-mieszanka „Chleb Panitalia z oregano”
 (510), (511) **30** chleb, mąka i produkty zbożowe.

(111) **227848** (220) 2008 09 11 (210) 345995
 (151) 2010 03 12 (441) 2008 12 22

(732) Uniwersytet Jagielloński, Kraków, PL.
 (540)



Kolor znaku: złoty, niebieski

(531) 24.1.5, 24.9.2, 24.11.1, 29.1.12
 (510), (511) **09** urządzenia i przyrządy do nauczania fizyki, audiowizualne urządzenia dydaktyczne, aparatura do wykonywania analiz innych niż medyczne, aparatura i instrumenty do nauczania chemii, **10** aparatura i instrumenty chirurgiczne, aparatura do wykonywania analiz medycznych, **35** badania opinii publicznej, badania w dziedzinie działalności gospodarczej, badanie rynku, doradztwo w zakresie organizowania i prowadzenia działalności gospodarczej, doradztwo w zakresie zarządzania personalnego, badania w zakresie działalności gospodarczej, ekspertyzy w zakresie działalności gospodarczej, wycena działalności handlowej, ekspertyzy w działalności gospodarczej, usługi w zakresie informacji handlowej, informacja o działalności gospodarczej, pozyskiwanie danych do komputerowych baz danych, systematyzacja danych komputerowych baz danych, komputerowe zarządzanie plikami, usługi w zakresie wykonywania badań opinii publicznej i sondaży, doradztwo dotyczące organizowania działalności gospodarczej, pomoc w zakresie zarządzania, pośrednictwo pracy, pozyskiwanie informacji o działalności gospodarczej, rachunkowość, profesjonalne zarządzanie działalnością artystyczną, pomoc w zarządzaniu działalnością gospodarczą, zarządzanie hotelami, **36** doradztwo w sprawach finansowych, doradztwo w sprawach ubezpieczeniowych, ekspertyzy dla celów fiskalnych, wycena finansowa w zakresie ubezpieczeń, bankowości, nieruchomości, doradztwo finansowe, informacje finansowe, informacja o ubezpieczeniach, informacje bankowe, administrowanie majątkiem instytucji, pośrednictwo w zakresie majątku nieruchomości, wycena majątku nieruchomości, wyceny do celów podatkowych, zarządzanie majątkiem, zarządzanie majątkiem nieruchomości, **38** elektroniczne przesyłanie informacji tekstowej i obrazowej, przesyłanie informacji, wypożyczanie aparatury do przesyłania informacji, przesyłanie informacji tekstowej i obrazowej przy pomocy komputera, **40** drukarnie, intrologatorstwo, **41** doradztwo zawodowe w zakresie edukacji lub kształcenia, edukacja, udzielanie informacji o możliwościach edukacyjnych, informacja o edukacji, informacja o imprezach rozrywkowych, informacja o rekreacji, tłumaczenia w zakresie języka migowego, organizowanie i obsługa konferencji, organizowanie i obsługa kongresów, organizacja konkursów edukacyjnych i rozrywkowych, publikacja książek, wypożyczanie książek, kultura fizyczna, usługi muzealne i wystawiennicze, nauczanie, obozy sportowe, organizacja obozów sportowych, organizacja obozów wakacyjnych, obsługa urzędów sportowych, prowadzenie ogrodów zoologicznych, organizowanie i prowadzenie konferencji, organizowanie i prowadzenie kongresów, organizowanie i prowadzenie pracowni specjalistycznych, organizowanie i prowadzenie seminariów, organizowanie i prowadzenie sympozjów, organizowanie i prowadzenie zjazdów, organizowanie wystaw z dziedziny kultury lub edukacji, organizowanie zawodów sportowych, usługi muzyczne, przedstawienia teatralne, publikacja elektroniczna on-line książek i periodyków, publikowanie tekstów innych niż reklamowe, realizacja spektakli, sprawdziany pedagogiczne, wyższe uczelnie, **42** badania bakteriologiczne, badania biologiczne, badania chemiczne, badania geologiczne, badania techniczne, badania w dziedzinie kosmetyki, badania w dziedzinie mechaniki, prace badawczo-rozwojowe dla osób trzecich, usługi w zakresie badań i analiz chemicznych, doradztwo w sprawach sprzętu komputerowego, doradztwo w zakresie ochrony środowiska, ekspertyzy geologiczne, ekspertyzy inżynierskie, ekspertyzy pól naftowych, badania z zakresu fizyki, poszukiwania geologiczne, usługi artystów grafików, programowanie komputerowe, projektowanie systemów komputerowych, konwersja danych lub dokumentów na formę elektroniczną, konwersja danych przez programy komputerowe, poszukiwania ropy naftowej, projektowanie budynków, projektowanie dekoracji wnętrz, projektowanie opakowań, projektowanie oprogramowania komputerowego, projektowanie systemów komputerowych, stwier-

dzianie autentyczności dzieł sztuki, analizy systemów komputerowych, **43** usługi hotelowe, **44** fizjoterapia, fizykoterapia, hodowla zwierząt, kliniki medyczne, opieka pielęgniarska, usługi optyczne, chirurgia plastyczna, usługi położnicze, porady w zakresie farmakologii, projektowanie ogrodów, porady psychologiczne, **45** doradztwo w zakresie własności intelektualnej, licencjonowanie własności intelektualnej.

(111) **227849** (220) 2008 10 15 (210) 347445
 (151) 2010 03 10 (441) 2009 01 19
 (732) LA RIVE SPÓŁKA AKCYJNA, Grudziądz, PL.
 (540)



Kolor znaku: zielony i jego odcienie, czerwony i jego odcienie, pomarańczowy i jego odcienie, biały, czarny

(531) 5.5.19, 19.3.3, 27.5.1, 29.1.15
 (510), (511) **03** wyroby perfumeryjne, perfumy, wody perfumowane, wody toaletowe, wody kolońskie, płyny po goleniu, antyperspiranty, dezodoranty, mydła, mydła w płynie, esencje eteryczne, olejki eteryczne, kosmetyki, zestawy kosmetyków, kremy kosmetyczne, lakiery do paznokci, preparaty do makijażu, mleczko kosmetyczne, toniki kosmetyczne, preparaty do demakijażu, piżmo (perfumeria), pomadki do ust, puder do makijażu, sole kąpielowe do celów innych niż lecznicze, płyny do kąpieli innych niż lecznicze, wody zapachowe.

(111) **227850** (220) 2008 10 15 (210) 347446
 (151) 2010 03 10 (441) 2009 01 19
 (732) LA RIVE SPÓŁKA AKCYJNA, Grudziądz, PL.
 (540)



Kolor znaku: jasnoróżowy i jego odcienie, ciemnoróżowy i jego odcienie, złoty

(531) 19.3.3, 26.1.2, 26.11.3, 27.5.1, 29.1.13
 (510), (511) **03** wyroby perfumeryjne, perfumy, wody perfumowane, wody toaletowe, wody kolońskie, płyny po goleniu, antyperspiranty, dezodoranty, mydła, mydła w płynie, esencje eteryczne, olejki eteryczne, kosmetyki, zestawy kosmetyków, kremy kosmetyczne, lakiery do paznokci, preparaty do makijażu, mleczko kosmetyczne, toniki kosmetyczne, preparaty do demakijażu, piżmo (perfumeria), pomadki do ust, puder do makijażu, sole kąpielowe do celów innych niż lecznicze, płyny do kąpieli innych niż lecznicze, wody zapachowe.

(111) **227851** (220) 2008 10 16 (210) 347478
 (151) 2010 05 10 (441) 2009 01 19

(732) Przedsiębiorstwo Produkcyjno-Usługowe „BELIN” Zakład Pracy Chronionej Wojciech Lenartowicz, Roman Erdmann, Andrzej Nowak Spółka Jawna, Poznań, PL.

(540) vitatea
 (510), (511) **05** herbaty lecznicze, leki, dietetyczne substancje przystosowane do celów medycznych, dietetyczna żywność przystosowana do celów medycznych, suplementy diety, **30** kawa, kakao, cukier, ryż, mąka, preparaty zbożowe, przyprawy, lód naturalny lub sztuczny, substytuty kawy, chleb, ciastka, wyroby cukiernicze, wyroby piekarskie, słodycze, lody, miód, syrop cukrowy do celów spożywczych, drożdże, proszki do pieczenia, sól kuchenna, musztarda, ocet.

(111) **227852** (220) 2008 11 12 (210) 348489
 (151) 2010 05 10 (441) 2009 02 16
 (732) „SUKCES” Spółka Jawna Urszula i Grzegorz Dziemiańczuk, Białystok, PL.
 (540)



Kolor znaku: ceglasty, czarny

(531) 26.4.9, 26.13.25, 27.5.1, 29.1.12
 (510), (511) **06** rolety zewnętrzne metalowe, żaluzje metalowe, zamki metalowe inne niż elektryczne, haki metalowe, liny stalowe, okucia metalowe do budownictwa, rury metalowe, **07** napędy elektryczne inne niż do pojazdów lądowych, uniwersalne przeguby, przeguby Cardana, łożyska, łożyska kulkowe, sprężyny, **09** zamki elektryczne, przełączniki elektryczne, przełączniki czasowe, przekaźniki elektryczne, światła sygnalizacyjne, wyłączniki elektryczne, wyłączniki samoczynne, wyłączniki zdalnie sterowane, wiatromierze, wzmacniacze, **19** żaluzje niemetaloowe, rolety zewnętrzne niemetaloowe.

(111) **227853** (220) 2008 11 27 (210) 349128
 (151) 2010 05 10 (441) 2009 03 02
 (732) VECTRA Spółka Akcyjna, Gdynia, PL.
 (540) VECTRA DAJEMY WIĘCEJ

(510), (511) **09** urządzenia i przyrządy do nagrywania, transmisji, przetwarzania dźwięku i/lub obrazu, nośniki danych, płyty, dyski, kasety, internetowe serwery, urządzenia i terminale www, osprzęt, części zapasowe, materiały eksploatacyjne i programy do tych urządzeń, oprogramowanie do tworzenia portali www, oprogramowanie do cyfrowego szyfrowania, identyfikacji i certyfikacji, oprogramowanie umożliwiające bezpieczną transmisję danych przez sieci, Internet i www, **38** usługi przekazywania fonii i/lub wizji, usługi telekomunikacyjne, rozpowszechnianie programów telewizyjnych, radiowych, zbieranie i przekazywanie wiadomości, organizowanie systemów transmisji, **41** usługi z zakresu produkcji filmów, nagrań video i radiowych, programów telewizyjnych i radiowych, usługi wypoczynkowe, rozrywkowe i sportowe, usługi edukacyjne, publikacja tekstów.

(111) **227854** (220) 2008 11 27 (210) 349129
 (151) 2010 05 10 (441) 2009 03 02
 (732) VECTRA Spółka Akcyjna, Gdynia, PL.

(540) VECTRA-TELEWIZJA CYFROWA INTERNET I TELEFON
 (510), (511) **09** urządzenia i przyrządy do nagrywania, transmisji, przetwarzania dźwięku i/lub obrazu, nośniki danych, płyty, dyski, kasety, internetowe serwery, urządzenia i terminale www, osprzęt, części zapasowe, materiały eksploatacyjne i programy do tych urządzeń, oprogramowanie do tworzenia portali www, oprogramowanie do cyfrowego szyfrowania, identyfikacji i certyfikacji, oprogramowanie umożliwiające bezpieczną transmisję danych przez sieci, Internet i www, **38** usługi przekazywania fonii i/lub wizji, usługi telekomunikacyjne, rozpowszechnianie programów telewizyjnych, radiowych, zbieranie i przekazywanie wiadomości, organizowanie systemów transmisji, **41** usługi z zakresu produkcji filmów, nagrań video i radiowych, programów telewizyjnych i radiowych, usługi wypoczynkowe, rozrywkowe i sportowe, usługi edukacyjne, publikacja tekstów.

(111) **227855** (220) 2008 11 28 (210) 349200
 (151) 2010 05 10 (441) 2009 03 02

(732) Krakowskie Zakłady Automatyki Spółka Akcyjna, Kraków, PL.
(540) REJ
(510), (511) **09** transformatory elektryczne, dławiki elektryczne.

(111) **227856** (220) 2008 12 02 (210) 349313
(151) 2010 05 04 (441) 2009 03 16
(732) Przedsiębiorstwo Handlowe HAMAR Spółka Jawna B. i H.
Grzesiak, Gdynia, PL.
(540)



Kolor znaku: biały, czarny, niebieski

(531) 26.13.25, 27.5.1, 29.1.13

(510), (511) **01** żywice akrylowe w stanie surowym, żywice epoksydowe w stanie surowym, kleje i materiały klejące do celów przemysłowych, mączka krzemowa, mieszaniny chemiczne kwasoodporne, kwasy nie do celów farmaceutycznych, silikony, **06** metalowe wyroby ślusarskie: kołki, śruby, nakrętki, podkładki, zatyczki, metalowe obejmki do przewodów i rur metalowe, kotwiące płyty, materiały konstrukcyjne metalowe, okucia metalowe, ściennne uchwyty metalowe, haki metalowe do mocowania rur, **17** żywice akrylowe-półprodukty, żywice syntetyczne-półprodukty, żywice sztuczne, **19** niemetalowe szalunki do betonu, kamień budowlany, karton asfaltowy budowlany, niemetalowe elementy konstrukcyjne dla budownictwa, przenośne budynki niemetalowe, glina ceglarska, cegły, krokwie dachowe, łupki dachowe, niemetalowe obróbki dachowe, niemetalowe pokrycia dachowe, dachówki, niemetalowe dachówki, niemetalowe konstrukcje przykryć dachowych, deszki niemetalowe dla budownictwa, materiały wiążące do naprawy dróg, niemetalowe bloki drogowe, glina ceglarska, gonty, granit, kamień, drogowe niemetalowe bariery ochronne, odbłaskowe płyty drogowe, niemetalowe formy odlewnicze, słupy ogłoszeniowe, pokrycia niemetalowe dla budownictwa.

(111) **227857** (220) 2008 12 22 (210) 350288
(151) 2010 03 09 (441) 2009 03 30
(732) FORCETOP Spółka z ograniczoną odpowiedzialnością,
Kalisz, PL.
(540)



Kolor znaku: czarny, zielony, biały

(531) 26.4.2, 26.4.7, 27.5.1, 29.1.13

(510), (511) **09** komputery, akcesoria komputerowe, monitory, laptopy, notebooki, drukarki, palmtopy, telewizory, telefony, akcesoria telefoniczne, etui na telefony, myszy komputerowe, podkładki pod mysz komputerową, ładowarki, sprzęt audio-video, dyktafony, odtwarzacze, skanery, ekrany projekcyjne, rzutniki, fotokopiarki, urządzenia do gier telewizyjnych, kamery, aparaty fotograficzne, odbiorniki radiowe, odbiorniki wideo, tunery, magnetofony, adaptory, odtwarzacze CD, wieże stereo, głośniki, mikrofony, słuchawki, wzmacniacze, zestawy satelitarne, piloty, odtwarzacze magnetofonowe, radia samochodowe i głośniki samochodowe, nośniki nagrań, takie jak kasety audio i video, płyty kompaktowe, dyskietki, pendrive, przenośna aparatura radiokomunikacyjna, torby na laptopy, plecaki na laptopy, pokrowce na laptopy, **18** torby, plecaki, pokrowce, **35** prowadzenie sklepu/hurtowni z artykułami przemysłowymi, gospodarstwa domowego, sprzętem i akcesoriami radiowo-telewizyjnymi, sprzętem i akcesoriami elektronicznymi, komputerowymi i telekomunikacyjnymi, prowadzenie on-line w sieci komputerowej sklepu/hurtowni z artykułami przemysłowymi, gospodarstwa domowego, sprzętem i akcesoriami radiowo-telewizyjnymi, sprzętem i akcesoriami elektronicznymi, komputerowymi i telekomunikacyjnymi, usługi reklamowe, informacja handlowa, wynajmowania miejsca dla umieszczania ogłoszeń, rozpowszechnianie i uaktualnianie materiałów reklamowych, reklamy on-line w sieci komputerowej, internetowej i korespondencyjnej,

rozpowszechnianie materiałów reklamowych, kompilacja informacji w komputerowych bazach danych, komputerowe bazy danych.

(111) **227858** (220) 2009 01 05 (210) 350551
(151) 2010 03 12 (441) 2009 04 14

(732) EUROLAND INVESTMENT Spółka z ograniczoną odpowiedzialnością, Wrocław, PL.

(540) The Place. follow your dream

(510), (511) **16** książki, broszury, ulotki, foldery, kalendarze, mapy i plany miast, gazety i czasopisma, **35** administrowanie i zarządzanie w działalności handlowej; pomoc w prowadzeniu lub zarządzaniu przedsiębiorstwami przemysłowymi lub handlowymi; wyselekcjonowanie z myślą o osobach trzecich różnych produktów (z wyłączeniem transportu) tak by umożliwić konsumentom obejrzenie i dokonanie zakupów w dobrych warunkach, badanie rynku, dystrybucja materiałów reklamowych [próbek, druków, prospektów, broszur]; usługi reklamowe z użyciem wszystkich mediów, badania rynku, **36** usługi administrowanie nieruchomości, doradztwo w zakresie nieruchomości, dzierżawy nieruchomości, finansowanie nieruchomości, pośrednictwo w sprawach majątku nieruchomego, wycena nieruchomości, wynajem pomieszczeń, zarządzanie majątkiem nieruchomym, agencje nieruchomości, sprzedaż nieruchomości, wynajem mieszkań i pomieszczeń biurowych, **39** wynajmowanie miejsc na parkingi, usługi związane z parkowaniem samochodów, wynajmowanie garaży, wynajmowanie miejsc parkingowych, **41** publikowanie tekstów innych niż reklamowe, usługi związane z edukacją, usługi mające na celu rozrywkę, zabawę lub rekreację, usługi związane z prezentacją dzieł sztuki lub literatury w celach kulturalno-oświatowych lub edukacyjnych, doradztwo w zakresie edukacji lub kształcenia, usługi w zakresie kultury fizycznej i sportu, informacja w zakresie edukacji, oświaty, sportu i rekreacji, **45** doradztwo w sprawach bezpieczeństwa, agencje detektywistyczne, usługi w zakresie ochrony cywilnej, usługi doradztwa w sprawach ochrony osób i mienia, usługi eskorty i nadzoru nocnego, usługi monitoringu, systemów bezpieczeństwa i antywłamaniowych, usługi agencji ochrony nocnej.

(111) **227859** (220) 2009 02 16 (210) 352076
(151) 2010 05 17 (441) 2009 05 25
(732) LOB Spółka Akcyjna, Leszno, PL.
(540)



(531) 26.5.8, 27.5.1

(510), (511) **06** zamki: wyposażenie do nich.

(111) **227860** (220) 2009 02 24 (210) 352516
(151) 2010 03 19 (441) 2009 06 08

(732) NOWOTEKA Arkadiusz Kumka, Marcin Wójcik Spółka Jawna,
Częstochowa, PL.

(540)



Kolor znaku: czarny, czerwony, biały

(531) 25.5.6, 26.4.2, 26.4.18, 27.5.1, 29.1.13

(510), (511) **39** usługi zaopatrzenia, **41** organizowanie przyjęć, organizowanie dyskotek, organizowanie bali, obsługa i organizacja zjazdów, kluby nocne, **43** usługi zaopatrzenia w żywność i napoje, restauracje, restauracje samoobsługowe, bary, snack-bary, pensjonaty, hotele, kafeterie, bufety, obsługa gastronomiczna z własnym zapleczem, produktami i transportem, stołówki, usługi barowe, wynajmowanie sal na posiedzenia, mityngi, narady.

(111) **227861** (220) 2009 03 02 (210) 352775
(151) 2010 04 21 (441) 2009 06 08

(732) Przedsiębiorstwo Produkcyjno-Handlowo-Usługowe „MAXPOL” Export-Import Marek Spaczyński, Krzepice, PL.
(540) weselny
(510), (511) **30** makarony, mąka, preparaty zbożowe, wyroby na bazie mąki, spaghetti, pizze, wyroby piekarnicze, chipsy, wyroby mączne.

(111) **227862** (220) 2009 03 02 (210) 352794
(151) 2010 04 09 (441) 2009 06 08
(732) LA RIVE Spółka Akcyjna, Grudziądz, PL.
(540)



Kolor znaku: bordowo-brązowy, srebrny, czarny
(531) 19.3.3, 26.11.8, 26.15.11, 27.5.1, 29.1.13
(510), (511) **03** wyroby perfumeryjne, perfumy, wody perfumowane, wody toaletowe, wody kolońskie, płyny po goleniu, antyperspiranty, dezodoranty, mydła, mydła w płynie, esencje eteryczne, olejki eteryczne, kosmetyki, zestawy kosmetyków, kremy kosmetyczne, lakiery do paznokci, preparaty do makijażu, mleczko kosmetyczne, toniki kosmetyczne, preparaty do demakijażu, piżmo (perfumeria), pomadki do ust, puder do makijażu, sole kąpielowe do celów innych niż lecznicze, płyny do kąpieli innych niż lecznicze, wody zapachowe.

(111) **227863** (220) 2009 03 12 (210) 353271
(151) 2010 05 04 (441) 2009 06 22
(732) „MEBELLA” Beata Kotowska, Poznań, PL.
(540)



(531) 27.5.1
(510), (511) **20** meble, podstawy do mebli, blaty, krzesła, stoły, ławy, sofy, fotele, kanapy, kołyski, komody, kredensy, kufry, łóżka, półki, szafki, toaletki, taborety, wieszaki na ubrania, meble biurowe i szkolne, meble kempingowe, materace sprężynowe do łóżek, niemetalowe ramy do łóżek, lustra, ramy do obrazów, parawany, stojaki na parasole, kwietniki, kosze i koszyki, śpiwory kempingowe, **35** usługi prowadzenia punktów sprzedaży; składów fabrycznych, celnych lub outsourcingowych; sklepów; sieci sklepów; hurtowni; salonów; sprzedaży wysyłkowej, na stronach Web oraz poprzez ofertę bezpośrednią takich towarów jak: meble, podstawy do mebli, blaty, krzesła, stoły, ławy, sofy, fotele, kanapy, kołyski, komody, kredensy, kufry, łóżka, półki, szafki, toaletki, taborety, wieszaki na ubrania, meble biurowe i szkolne, meble kempingowe, materace sprężynowe do łóżek, niemetalowe ramy do łóżek, lustra, ramy do obrazów, parawany, stojaki na parasole, kwietniki, kosze i koszyki, śpiwory kempingowe, **42** projektowanie mebli, projektowanie wnętrz, dekoracja wnętrz.

(111) **227864** (220) 2009 03 18 (210) 353471
(151) 2010 05 04 (441) 2009 06 22
(732) Zakłady Azotowe w Tarnowie-Mościcach Spółka Akcyjna, Tarnów, PL.
(540) Granula Spryciula
(510), (511) **01** nawóz mineralny.

(111) **227865** (220) 2009 03 18 (210) 353472
(151) 2010 05 04 (441) 2009 06 22
(732) Zakłady Azotowe w Tarnowie-Mościcach Spółka Akcyjna, Tarnów, PL.
(540)



Kolor znaku: żółty, brązowy, czarny, biały
(531) 2.9.25, 5.7.21, 5.7.23, 29.1.14
(510), (511) **01** nawóz mineralny.

(111) **227866** (220) 2009 03 18 (210) 353492
(151) 2010 05 17 (441) 2009 06 22
(732) „AN” Alicja Nawracaj, Krosno, PL.
(540)



Kolor znaku: czarny, biały, pomarańczowy
(531) 27.5.1, 29.1.13
(510), (511) **11** kominki domowe, fontanny, ściany wodne, wodospady i kaskady domowe, nawilżacze powietrza domowe, **19** obudowy kominków, konstrukcje akwariów, budowlane konstrukcje niemetalowe, figurki, posągi, posążki, popiersia i dzieła sztuki z kamienia, betonu, marmuru, mozaiki dla budownictwa, **20** posągi, posążki, figury i dzieła sztuki z wosku, gipsu lub z tworzyw sztucznych, meble, obrazy, ramy obrazów, ściennie plakiety ozdobne nie tekstylne, dekoracje przestawne, **42** usługi projektowe, opracowanie projektów technicznych, usługi artystów grafików i grafików, dekoracja wnętrz, projektowanie: dekoracji wnętrz, mebli, rozwiązań architektonicznych, przedmiotów użytkowych, odzieży, wzornictwo przemysłowe, stylizacja.

(111) **227867** (220) 2009 03 24 (210) 353711
(151) 2010 05 06 (441) 2009 07 06
(732) EKO-VIT Spółka z ograniczoną odpowiedzialnością, Łódź, PL.
(540) MAGICTEA
(510), (511) **30** napoje na bazie herbaty, **32** napoje bezalkoholowe.

(111) **227868** (220) 2009 03 24 (210) 353733
(151) 2010 05 04 (441) 2009 07 06
(732) „TRANSLOG SYSTEMS” Spółka z ograniczoną odpowiedzialnością, Warszawa, PL.
(540)



Kolor znaku: czarny, żółty, biały
(531) 15.7.1, 26.11.1, 27.5.1, 29.1.13
(510), (511) **07** taśmowe przenośniki, przenośniki (maszyny), **37** instalowanie, konserwacja i naprawa maszyn.

(111) **227869** (220) 2009 04 01 (210) 354108
(151) 2010 05 11 (441) 2009 07 06

(732) ATHENASOFT Spółka z ograniczoną odpowiedzialnością, Warszawa, PL.

(540) Certyfikowany Użytkownik Programu Norma (510), (511) **41** organizacja szkoleń i konferencji.

(111) **227870** (220) 2009 04 06 (210) 354326
(151) 2010 05 07 (441) 2009 07 20

(732) SOLBET SPÓŁKA Z OGRANICZONĄ ODPOWIEDZIALNOŚCIĄ, Solec Kujawski, PL.

(540) i zasuwasz z robotą

(510), (511) **02** masy tynkarskie, farby, barwniki do mas klejowych, spoinowych, zaprawy barwione, **19** bloczki budowlane z betonu komórkowego, budowlane materiały niemetalowe.

(111) **227871** (220) 2005 01 19 (210) 290076
(151) 2010 03 03 (441) 2005 05 02

(732) Telewizja Polska Spółka Akcyjna, Warszawa, PL.

(540)



Kolor znaku: niebieski, czerwony, zielony, czarny, żółty, pomarańczowy

(531) 2.9.4, 24.17.10, 26.1.10, 27.5.1, 29.1.15

(510), (511) **09** nośniki do rejestracji dźwięku i danych, płyty, dyski z nagraniami, automaty sprzedające przez wrzucenie monety, sprzęt przetwarzający dane, komputery, audiowizualne urządzenia do nauki, urządzenia do transmisji multimedialnych, karty magnetyczne, pióra elektroniczne, suflery telewizyjne, programy komputerowe, telewizyjne, audycje, filmy i reportaże utrwalane w formie multimedialnej, gry telewizyjne i komputerowe zawarte w tej klasie, **35** usługi reklamowe i produkcja reklam w systemie multimedialnym, usługi marketingu i public relations, organizacja wystaw handlowych i reklamowych, dystrybucja materiałów i towarów reklamowych, zgrupowanie na rzecz osób trzecich różnych towarów: sprzętu, artykułów i programów multimedialnych, gier telewizyjnych i komputerowych, gier, zabawek, artykułów kosmetycznych, higienicznych i opatrunkowych, artykułów odzieżowych, spożywczych, sportowych oraz wydawnictw, pozwalające nabywcy wygodnie je oglądać w sklepie wielobranżowym i w hurtowni, **38** przekazywanie fonii i/lub wizji także w systemie cyfrowym poprzez sieci komunikacyjne, w tym sieć telewizyjną, satelitarną i Internet, rozpowszechnianie programów, reportaży i konkursów telewizyjnych lub radiowych, teleturniejów, zbieranie i przekazywanie wiadomości poprzez sieci komunikacyjne, w tym sieć telewizyjną, satelitarną i Internet, usługi teletekstowe i audiotekstowe, usługi organizowania systemów transmisyjnych.

(111) **227872** (220) 2005 05 14 (210) 294980
(151) 2010 03 30 (441) 2005 08 22

(732) GRAFF Spółka z ograniczoną odpowiedzialnością, Zabierzów, PL.

(540) Graff

(510), (511) **35** usługi agencji eksportowo-importowej w zakresie armatury metalowej i niemetalowej, elementów wyposażenia i w stroju łazienek oraz pomieszczeń sanitarnych.

(111) **227873** (220) 2006 01 18 (210) 305009

(151) 2010 03 09 (441) 2006 05 02

(732) Laboratorium Kosmetyczne Dr Irena Eris S.A., Piaseczno, PL.

(540) Skin Mood

(510), (511) **03** kosmetyki, kremy, emulsje, płyny, żele, oliwki i balsamy do skóry, mydła, środki do mycia i kąpieli, środki do mycia i pielęgnacji włosów, środki perfumeryjne, perfumy, wody toaletowe i kolońskie, olejki eteryczne, dezodoranty i środki przeciw poceniu, środki do makijażu i demakijażu, środki do pielęgnacji i malowania ust, środki do pielęgnacji i malowania paznokci, środki do higieny intymnej, środki do opalania chroniące przed promieniowaniem ultrafioletowym, środki do samoopalanania, środki do depilacji, pudry do makijażu, pudry po kąpieli, pudry higieniczne, środki do pielęgnacji zębów i jamy ustnej, artykuły toaletowe, **05** kosmetyki do celów leczniczych, kremy, emulsje, płyny, żele, oliwki i balsamy lecznicze, sole do kąpieli do celów medycznych, kąpiele lecznicze.

(111) **227874** (220) 2007 11 23 (210) 333229

(151) 2010 05 24 (441) 2008 03 03

(732) Megafyt-R spol.s r.o., Vrané nad Vltavou, CZ.

(540)

MEGAFYT
pharmacia

Kolor znaku: brązowoszary, niebieski, zielony

(531) 26.1.6, 27.5.1, 29.1.13

(510), (511) **05** środki farmaceutyczne i weterynaryjne, środki sanitarne do celów medycznych, herbaty ziołowe, owocowe oraz herbaty czarne w torebkach do celów medycznych, substancje dietetyczne przystosowane do celów medycznych, żywność dla niemowląt, plastry, materiały opatrunkowe, materiały do plombowania zębów, nitka dentystyczna, środki dezynfekujące, **30** herbaty ziołowe, owocowe oraz czarne w torebkach, **32** piwo, wody mineralne i gazowane oraz inne napoje bezalkoholowe, napoje owocowe i soki owocowe, syropy i inne preparaty do produkcji napojów.

(111) **227875** (220) 2008 02 25 (210) 337071

(151) 2010 04 14 (441) 2008 06 09

(732) EKO HOLDING S.A., Wrocław, PL.

(540)

ORIGINAL
FRITES

(531) 27.5.1, 27.5.3

(510), (511) **29** konserwowane, mrożone, suszone i gotowane frytki ziemniaczane, **31** świeże ziemniaki.

(111) **227876** (220) 2008 03 25 (210) 338690

(151) 2010 03 16 (441) 2008 07 07

(732) TIROSS Polska Spółka z ograniczoną odpowiedzialnością, Sękocin Stary, PL.

(540)

TIROSS

(531) 24.13.1, 27.5.1

(510), (511) **07** urządzenia i wyposażenie gospodarstwa domowego i kuchenne zawarte w tej klasie; miksery, blendery, młynki, krajalnice, wielocznnościowe roboty kuchenne, **08** urządzenia i przyrządy ręczne z napędem elektrycznym i nieelektryczne do celów pielęgnacyjno-kosmetycznych zawarte w tej klasie, nożyczki, elektryczne maszyny do golenia i do strzyżenia, depilatory, sztucce stołowe, wyroby nożownicze, tłuczki, ubijaki, **09** sprzęt do nagrywania i odtwarzania dźwięku i obrazu, radia, tunery, magnetofony, deki, gramofony, odtwarzacze płyt kompaktowych, wzmacniacze, telewizory, telewizory LCD, telewizory plazmowe (PDP), wyświetlacze ciekłokrystaliczne LCD do urządzeń elektronicznych, zestawy do odbioru telewizji, mo-

nitory ciekłokrystaliczne, magnetowidy, odtwarzacze wideo, kamery wideo, głośniki; taśmy magnetofonowe, taśmy magnetowidowe, dyski, płyty fonograficzne, płyty kompaktowe, żelazka elektryczne, lokówki elektryczne do włosów, prostownice elektryczne do włosów; aparaty projekcyjne, monitory, pióra elektroniczne, ekrany, ekrany fluoryzujące, ekrany projekcyjne, urządzenia do interkomunikacji, przenośna aparatura radiokomunikacyjna, krótkofalówki, gry działające wyłącznie z odbiornikiem telewizyjnym, kalkulatory; akumulatory, baterie; urządzenia do ładowania baterii i akumulatorów, baterie słoneczne, instalacje elektryczne, kable i przewody elektryczne, przedłużacze, **11** elektryczne artykuły i sprzęt gospodarstwa domowego do gotowania, smażenia, pieczenia, opiekania podgrzewania, garnki elektryczne, tostery, podgrzewacze do talerzy, czajniki elektryczne, kuchenki elektryczne i gazowe, kuchenki mikrofalowe; urządzenia do ogrzewania, chłodzenia i oczyszczania powietrza, wentylatory elektryczne do użytku domowego i biurowego; suszarki i lokosuszarki do włosów; suszarki łazienkowe do rąk, latarki, **18** parasolki, parasole, laski, walizy, torby podróżne, **21** przybory kuchenne i gospodarstwa domowego, pojemniki stosowane w gospodarstwie domowym, garnki, garnki kuchenne; garnki nie z metali szlachetnych, patelnie, czajniki nieelektryczne, młynki do kawy o napędzie ręcznym, **25** odzież, obuwie, nakrycia głowy, **35** prowadzenie sklepów, hurtowni, sprzedaży katalogowej lub za pośrednictwem mediów elektronicznych jak Internet czy programy telewizyjne w zakresie wyposażenia gospodarstwa domowego i kuchennego, urządzeń elektrycznych, sprzętu radiowego, telewizorów i sprzętu audio-video, sprzętu telekomunikacyjnego, telefonów, osprzętu do wyżej wymienionych produktów oraz odzieży i obuwia.

(111) **227877** (220) 2008 06 20 (210) 342442
 (151) 2010 03 18 (441) 2008 09 29
 (732) Artur Kiersznowski, Grajewo, PL.
 (540)

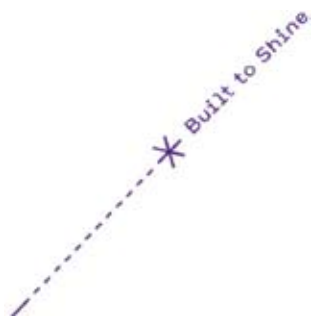

Kolor znaku: fioletowy

(531) 1.1.1, 26.11.1, 26.11.11, 27.5.1, 29.1.5
 (510), (511) **35** reklama; administrowanie działalności handlowej; doradztwo biznesowe; zarządzanie w działalności handlowej.

(111) **227878** (220) 2008 11 12 (210) 348518
 (151) 2010 04 06 (441) 2009 02 16
 (732) „GLOBGRANIT II” Marek Sadek, Piława Dolna, PL.
 (540)



Kolor znaku: biały, niebieski

(531) 1.5.1, 1.5.2, 27.5.1, 29.1.2
 (510), (511) **19** belki niemetalowe, betonowe elementy, budowlane, budowlane materiały niemetalowe, granit, pomniki-grobowce niemetalowe, obudowy niemetalowe grobowców i grobów, groby niemetalowe, wyroby kamieniarskie, kamienie żaroodporne, obudowy kominków, konstrukcyjne elementy niemetalowe dla budownictwa, mozaiki dla budownictwa, nagrobki, tabliczki nagrobkowe niemetalowe, płyty nagrobne niemetalowe, płyty budowlane niemetalowe, **37** kamieniarstwo, **40** szlifowanie proszkiem.

(111) **227879** (220) 2008 11 14 (210) 348615
 (151) 2010 02 05 (441) 2009 02 16
 (732) EXTREMUS Inga Wojech, Łódź, PL.
 (540) extremus thermo-dry

(510), (511) **25** bielizna termoaktywna, bokserki termoaktywne, ge try termoaktywne, kalesony termoaktywne, koszulki termoaktywne, legginsy termoaktywne, pógolfsy termoaktywne, spodenki termoaktywne, T-shirty termoaktywne.

(111) **227880** (220) 2008 12 04 (210) 349511
 (151) 2010 04 14 (441) 2009 03 16
 (732) Agnieszka Piechowicz, Wrocław, PL.

(540) Wesołe nutki

(510), (511) **16** książki, publikacje seryjne i w blokach tematycznych, informatory, gazety, dzienniki, czasopisma, katalogi, podręczniki, periodyki, oprawy, pisma informacyjne, drukowane zapisy muzyczne, wydawnictwa albumowe, wydawnictwa kartograficzne, śpiewniki, materiały drukowane, druki, szablony, segregatory, kartonowe opakowania do gromadzenia materiałów, broszury, nośniki papierowe programów komputerowych, materiały instruktażowe i do nauczania, albumy fotograficzne, pamiętniki, kalendarze, obrazy, rysunki, reprodukcje, czcionki drukarskie, foldery, łamigłówki, materiały do uczenia się i do nauczania, pisma informacyjne, psychologiczno-dydaktyczne: diagramy, formularze, plansze, szablony, **25** odzież, obuwie i nakrycia głowy dla dzieci, **28** zabawki dla dzieci, zabawki edukacyjne, gry planszowe, gry edukacyjne, **41** usługi w zakresie: nauczania w przedszkolach i żłobkach, prowadzenia kursów edukacyjnych dla dzieci i rodziców, doradztwo zawodowe w zakresie edukacji i kształcenia, doradztwo i poradnictwo dla rodziców, edukacja dla rodziców, organizowanie konferencji, kongresów, kształcenie praktyczne i pokazy dla rodziców, usługi klubów dla rodziców, organizowanie przyjęć, publikacja elektroniczna on-line książek i periodyków; usługi w zakresie publikowania, w tym na mikroformach, mikrofilmach i filmach mikrofilmowych, usługi wydawnicze w zakresie wydawania: druków, dzienników, gazet, książek, jak również wszelkich materiałów szkoleniowych i informacyjnych, włącznie z nagrzanymi informacjami audio i video; organizowania konkursów, zabaw i imprez rozrywkowych i sportowych dla dzieci, usługi reporterskie, fotoreporterskie; usługi w zakresie sprawowania opieki nad dziećmi w przedszkolach, **43** usługi w zakresie sprawowania opieki nad dziećmi w żłobkach.

(111) **227881** (220) 2008 12 05 (210) 349591
 (151) 2010 03 02 (441) 2009 03 16

(732) STRAUSS CAFE POLAND Spółka z ograniczoną odpowiedzialnością, Swadzim k/Poznania, PL.

(540) Kawiarnia w Twoim domu

(510), (511) **09** automaty sprzedające i mechanizmy do urządzeń uruchamianych przez wrzucenie monety lub żetonu; automaty do dozowania napojów i żywności, ich części zapasowe i elementy zamienne, **11** urządzenia do podgrzewania i gotowania; urządzenia do podgrzewania mleka i do spieniania mleka, urządzenia do przygotowywania napojów, w tym kawy, herbaty, kakao, cappuccino; elektryczne ekspresy do kawy, elektryczne urządzenia do parzenia kawy, wkłady jako części tych urządzeń, naboje jako części tych urządzeń oraz części zamienne do tych urządzeń; elektryczne dzbanki do kawy, elektryczne maszynki do kawy i perkolatory; elektryczne filtry do kawy; urządzenia do palenia kawy, **30** kawa, herbata, kakao, cukier, ryż, tapioka, sago, kawa nienaturalna, mąka i produkty zbożowe, chleb wyroby cukiernicze i słodczyce, lody, miód, melasa (syropy), drożdże, proszek do pieczenia, sól, musztarda, ocet, sosy, (przyprawy), przyprawy, lód, **43** usługi punktów gastronomicznych, barów, restauracji, kawiarni, pensjonatów, hoteli, związane z zapewnieniem żywności i napojów, usługi zapotrzebowania w żywność i napoje, usługi gastronomiczne.

(111) **227882** (220) 2008 12 12 (210) 349873
 (151) 2010 02 22 (441) 2009 03 16

(732) MAVER Spółka z ograniczoną odpowiedzialnością, Maków Mazowiecki, PL.

(540)



Kolor znaku: szary, niebieski

(531) 26.7.1, 27.5.1, 29.1.2
 (510), (511) **12** rowery i skutery.

(111) **227883** (220) 2009 01 05 (210) 350553
 (151) 2010 03 12 (441) 2009 04 14
 (732) „CLASSEN-POL” S.A., Zwonowice, PL.
 (540)



Kolor znaku: czarny, szary

(531) 26.2.1, 26.2.8, 27.5.1, 29.1.12

(510), (511) **06** metalowy osprzęt montażowy do podłóg, zaczepy metalowe do listew przypodłogowych, **19** drewno klejone, drewno okleinowane, kształtowniki drewniane wykończeniowe, podłogi drewniane, panele podłogowe, parkiet, deski podłogowe, niemetalowe podłogowe elementy wykończeniowe, niemetalowe listwy przypodłogowe, niemetalowe zaczepy do listew przypodłogowych.

(111) **227884** (220) 2009 01 05 (210) 350554
 (151) 2010 03 12 (441) 2009 04 14
 (732) „CLASSEN-POL” S.A., Zwonowice, PL.
 (540)



Kolor znaku: szary, biały, purpurowy

(531) 26.4.2, 26.4.18, 27.5.1, 29.1.13

(510), (511) **06** metalowy osprzęt montażowy do podłóg, zaczepy metalowe do listew przypodłogowych, **19** drewno klejone, drewno okleinowane, kształtowniki drewniane wykończeniowe, podłogi drewniane, panele podłogowe, parkiet, deski podłogowe, niemetalowe podłogowe elementy wykończeniowe, niemetalowe listwy przypodłogowe, niemetalowe zaczepy do listew przypodłogowych.

(111) **227885** (220) 2009 01 19 (210) 350967
 (151) 2010 05 12 (441) 2009 04 27
 (732) Grupa ANIMEX Spółka Akcyjna, Morliny, PL.
 (540)



Kolor znaku: biały, złoty, granatowy, czerwony

(531) 9.1.10, 25.1.15, 26.2.1, 26.4.2, 26.4.6, 27.5.1, 29.1.14

(510), (511) **29** wyroby wędliniarskie: parówki, kiełbaski, wędliny.

(111) **227886** (220) 2009 01 21 (210) 351075
 (151) 2010 05 19 (441) 2009 04 27
 (732) A-LAN TECHNOLOGIE s.c. Jerzy Piłat, Adam Popiołek, Kraków, PL.
 (540)



Kolor znaku: biały, granatowy

(531) 26.4.2, 26.4.22, 27.5.1, 29.1.12

(510), (511) **06** przewody do anten, drut antenowy drut aluminiowy, drut ze stopów metali nieszlachetnych, kable metalowe nieelektryczne, przewody metalowe do instalacji wentylacyjnej i klimatyzacyjnej, przewody, rurociągi zasilające metalowe, zaciski do rur lub kabli metalowych, złącza metalowe do kabli nieelektrycznych, **09** alarmy, alarmy antywłamaniowe, alarmy dźwiękowe, alarmy pożarowe, anteny, urządzenia ostrzegawcze antywłamaniowe, audiowizualne urządzenia dydaktyczne, automatyczne sekretarki, bezpieczniki, biurowe urządzenia do dziurkowania kart, urządzenia do regulacji ciepła, procesory CPU, aparaty do rejestrowania czasu, urządzenia o wysokiej częstotliwości, urządzenia do czyszczenia dysków nagranych dźwiękiem, czytniki nośników informatycznych, czytniki kodów kreskowych, czytniki znaków optycznych, dalekopisy, nośniki danych magnetyczne, dane na nośnikach optycznych, urządzenia diagnostyczne nie do celów medycznych, ścieżki zdalnego dostępu, urządzenia do dozoru – elektryczne, drukarki komputerowe, obwody drukowane, druty elektryczne, nici identyfikacyjne do drutów elektrycznych, osłony do identyfikacji drutów elektrycznych, złącza do drutów elektrycznych, druty telefoniczne, druty telegraficzne, urządzenia do otwierania drzwi – elektryczne, dyski magnetyczne, dyski do rejestracji dźwięku, dyski kompaktowe, dyski obliczeniowe, dyski optyczne, dyskietki, napędy dyskowe, dystrybutory automatyczne, dystrybutory dysków komputerowych, przyciski do dzwonek, dzwonki alarmowe elektryczne, dzwonki sygnalizacyjne, przyrządy do namierzania dźwięków, urządzenia do transmisji dźwięków, ekrany fotograficzne, ekrany fluoryzujące, ekrany projekcyjne, instalacje elektryczne, materiały na przewody do sieci elektrycznych, przekładniki elektryczne, transformatory elektryczne, złącza elektryczne, urządzenia do fakturowania, fotokopiarki, aparaty do fototelegrafii, urządzenia do gaszenia ognia, szafki na głośniki, gniazdko, wtyczki i inne kontakty elektryczne, urządzenia do gier działające wyłącznie z odbiornikiem telewizyjnym, nici identyfikacyjne do przewodów elektrycznych, powłoki identyfikacyjne przewodów elektrycznych, aparatura do przetwarzania informacji, instalacje elektryczne do zdalnego sterowania procesami przemysłowymi, interfejsy, powłoki kabli elektrycznych, tuleje złączowe do kabli elektrycznych, kable koncentryczne, kable optyczne, kable rozruchowe do silników, pierścienie kalibrujące, kamery wizyjne, klawiatury komputerowe, pamięci komputerowe, programy komputerowe ładowalne, programy komputerowe nagrane, programy gier komputerowych, sterujące programy komputerowe systemu operacyjnego, nagrane, komputerowe urządzenia peryferyjne, komputery, drukarki do komputerów, komputery przenośne, urządzenia do komunikacji wewnętrznej, aparatura kontrolno-sterująca elektryczna, lampy ciemniowe, lampy optyczne, rurowe lampy wyładowcze elektryczne inne niż do oświetlenia, lampy wzmacniające, lampy z termokatodami, maszyny do dyktowania, maszyny faksymilowe, maszyny księgujące, maszyny liczące, maszyny sprzedające automatyczne, maszyny sumujące, przyrządy matematyczne, przyrządy do pomiarów, mikrofony, mikrometry, mikroprocesory, modemy, monitory komputerowe, monitory obrazowe, podkładki pod myszy, myszy komputerowe, nadajniki telekomunikacyjne, zespoły nadawcze, dyski do nagrywania dźwięku, taśmy do nagrywania dźwięku, napędy dyskowe, urządzenia do nawigacji dla pojazdów i komputery pokładowe, urządzenia do nawigacji satelitarnej, notesy elektroniczne, przyrządy do obserwacji, obwody scalone, włókna optyczne, osłony końcówek elektrycznych, urządzenia elektryczne do zwabiania i zabijania owadów, podpórki pod nadgarstki do użytku z komputerem, puszki na połączenia, tablice połączeniowe, aparatura do pomiarów precyzyjnych, procesory tekstu, aparaty projekcyjne, przekaźniki sygnałów elektronicznych, przełączniki elektryczne, przewody akustyczne, przewody magnetyczne, przewody zbiorcze prądu elektrycznego, pulpity rozdzielcze, aparatura radiokomunikacyjna przenośna, aparatura radiotelefoniczna, aparatura radiotelegraficzna, respondery telefoniczne, szafy rozdzielcze, rozgałęźniki, skanery, eksploratory matematyczne, skrzynki akumulatorowe, słuchawki, słuchawki telefoniczne, sterowniki informatyczne, sterowniki akustyczne, styki elektryczne, styki elektryczne z metali szlachetnych, gwizdki sygnalizacyjne, tablice sygnalizacyjne świecące lub mechaniczne, sygnalizatory elektryczne, elektrodynamiczna aparatura do zdalnego sterowania sygnałem, przekaźniki sygnałów elektronicznych, syreny elektryczne, aparaty telefoniczne, telefony przenośne, telefony tubowe, przewody telegraficzne, telegrafy, telekopiarki, termostaty, translatory elektroniczne kieszonek, systemy tryskaczy przeciwpożarowych, wideofony, instalacje elektryczne zapobiegające włamaniom, wskaźniki stosowane

w elektryczności, detektory, wykrywacze dymu, aparatura elektrodynamiczna do zdalnego sterowania zwoznicami kolejowymi, **11** abażury do lamp, stelaże do abażurów, oświetlenie acetylenowe, lampy bakterioobójcze do oczyszczania powietrza, lampki elektryczne na choinki, świecące numery do domów, dyfuzory oświetleniowe, filtry jako części instalacji domowych lub przemysłowych, lampy gazowe, lampy górnicze, klosze do lamp, lampy laboratoryjne, lampiony, osłony do lamp, palniki do lamp, rury do lamp, szkła do lamp, zawieszania do lamp, lampy bezpieczeństwa, lampy do aparatów projekcyjnych, lampy do oświetlania akwarium, lampy do układania włosów, lampy elektryczne, oprawki do lamp elektrycznych, lampy luminescencyjne rurowe do oświetlania, lampy lutownicze, spawalnicze, lampy łukowe, węgiel do lamp łukowych, lampy nurkowe, lampy olejowe, lampy oświetleniowe, lampy uliczne, lampy ultrafioletowe do celów innych niż lecznicze, lampy wyładowcze elektryczne do oświetlania, latarki, latarki kieszonkowe, latarnie oświetleniowe, latarnie weneckie, włókna magnezowe do oświetlenia, obudowy rurowe do lamp, oprawki żarówek do lamp elektrycznych, urządzenia bezpieczeństwa do oświetlenia, urządzenia i instalacje do oświetlenia, urządzenia do oświetlenia w pojazdach, oświetlenie sufitowe, żarówki elektryczne, przeciwosłepieniowe urządzenia do pojazdów, reflektory do lamp, świeczniki, żyrandole, elektryczne żarniki do lamp, **37** instalowanie, konserwacja oraz naprawy maszyn i urządzeń biurowych, instalowanie i naprawy urządzeń dla chłodnictwa, instalowanie i naprawa urządzeń elektrycznych, naprawy i konserwacja projektorów filmowych, instalowanie oraz naprawa urządzeń klimatyzacji, instalowanie, konserwacja i naprawy komputerów, instalacja, konserwacja i naprawy maszyn, instalowanie i naprawy urządzeń do nawadniania, montaż i naprawy instalacji ogrzewania, montaż i naprawa instalacji alarmowych przeciwpożarowych, instalowanie i naprawa telefonów, instalowanie i naprawy alarmów przeciwwłamaniowych, eliminacja zakłóceń w instalacji elektrycznej.

(111) **227887** (220) 2009 01 27 (210) 351316
 (151) 2010 03 23 (441) 2009 05 11
 (732) HORTEX HOLDING SPÓŁKA AKCYJNA, Warszawa, PL.
 (540)



Kolor znaku: biały, zielony i jego odcienie, żółty i jego odcienie, pomarańczowy i jego odcienie, czerwony i jego odcienie, fioletowy i jego odcienie, czarny
 (531) 1.5.1, 1.5.6, 5.3.11, 5.5.19, 8.5.1, 8.7.5, 11.3.5, 11.3.20, 26.1.2, 26.4.2, 27.5.1, 29.1.15
 (510), (511) **29** konserwowane, suszone i gotowane owoce i warzywa, owoce i warzywa konserwowane w alkoholu, przetwory owocowe i warzywne, mrożone owoce i warzywa, mrożone warzywa z dodatkiem sosów i/lub ziół i/lub przypraw, mrożone mieszanki owocowe i warzywne, mrożone mieszanki warzywne z dodatkiem sosów i/lub ziół i/lub przypraw, mrożone dania gotowe wegetariańskie i z dodatkiem mięsa, mrożone dania gotowe z owoców, mrożone dania gotowe z warzyw, mrożone dania gotowe z produktów zawartych w tej klasie z dodatkiem wyrobów mącznych, mrożone dania gotowe z produktów zawartych w tej klasie z dodatkiem sosów i/lub ziół i/lub przypraw, sałatki owocowe i warzywne, owoce i warzywa puszkowane, zupy warzywne, zupy z dodatkiem wyrobów mącznych, zupy z dodatkiem mięsa, składniki do sporządzania zup, grzyby konserwowane, żywność dietetyczna, żywność o obniżonej zawartości tłuszczu i cholesterolu zawarta w tej klasie, **30** wyroby mączne z dodatkiem warzyw, wyroby mączne z dodatkiem owoców, makarony z dodatkiem warzyw.

(111) **227888** (220) 2009 01 27 (210) 351319
 (151) 2010 03 23 (441) 2009 05 11
 (732) HORTEX HOLDING SPÓŁKA AKCYJNA, Warszawa, PL.
 (540)



Kolor znaku: biały, zielony i jego odcienie, czerwony, fioletowy i jego odcienie

(531) 5.3.11, 5.5.19, 25.1.15, 26.1.2, 26.5.1, 27.5.1, 29.1.15
 (510), (511) **05** substancje dietetyczne do celów leczniczych, żywność dietetyczna do celów medycznych, napoje dietetyczne do celów leczniczych, napoje lecznicze, wody mineralne do celów leczniczych, preparaty witaminowe, napary i nalewki lecznicze, zioła i herbaty do celów leczniczych, żywność dla niemowląt, sód do celów farmaceutycznych, **29** mięso, wyroby mięsne i wędliniarskie, kiełbasy, ryby, drób, dziczyzna, ekstrakty mięsne, buliony, konserwowane, suszone i gotowane owoce i warzywa, owoce i warzywa konserwowane w alkoholu, galaretki, galaretki owocowe, dżemy, kompoty, jaja, jaja w proszku, mleko, produkty mleczne, napoje mleczne, napoje z przewagą mleka, jogurty, kefiry, sery, oleje i tłuszcze jadalne, masło, masło czekoladowe, masło kakaowe, masło kokosowe, margaryna, smalec, przetwory owocowe i warzywne, mrożone owoce i warzywa, mrożone mieszanki owocowe i warzywne, mrożone dania gotowe wegetariańskie i z dodatkiem mięsa, musy owocowe, przecięry owocowe i warzywne, sałatki owocowe i warzywne, skórki owocowe, miąższ z owoców, żelatyna do żywności, chipsy owocowe, owoce lukrowane, owoce i warzywa puszkowane, owoce kandyzowane; owoce morza, zupy, składniki do sporządzania zup, grzyby konserwowane, żywność dietetyczna, żywność o obniżonej zawartości tłuszczu i cholesterolu, koncentraty pomidorowe, spożywcze pyłki kwiatowe, rodzynki, migdały, bakalie, **30** kawa, herbata, herbata mrożona, kakao, napoje na bazie kakao, kawy i herbaty, napoje kawowe i kakaowe z mlekiem, cukier, słodziki, słodziki naturalne, ryż, tapioka, sago, namiastki kawy, mąka, wyroby mączne, mrożone wyroby mączne, gotowe dania na bazie produktów zbożowych i mąki, ravioli, pizza, lasagne, makarony, produkty zbożowe, kasze, muesli, chleb, wyroby piekarnicze, ciasta, ciasteczka, herbatniki, biszkopty, ciasta w proszku, ozdoby do ciast i wypieków, polewy do ciast i wypieków, wyroby cukiernicze, słodczyce, galaretki owocowe; czekolada, lody, lody spożywcze, lody spożywcze w proszku, środki wiążące do lodów, sorbety, miód, propolis i inne spożywcze produkty pszczałarskie, syropy z melasy, drożdże, drożdże piekarnicze, proszek do pieczenia, sól, musztarda, ocet, sosy przyprawowe, sosy do sałatek, przyprawy, przyprawy ziołowe, aromaty do napojów, środki zagęszczające stosowane przy gotowaniu produktów spożywczych, guma do żucia nie do celów leczniczych, keczup, majonezy, sosy do mięs, **31** produkty rolne, ogrodnicze, leśne, ziarna, nie ujęte w innych klasach, żywe zwierzęta, żywe owoce morza, skorupiaki, ryby, świeże owoce i warzywa, owoce cytrusowe, owoce runa leśnego, grzyby, zioła, pieprz ziołowy, nasiona, rośliny i kwiaty naturalne, kielki roślin, zarodki roślin, karmy dla zwierząt, sód, **32** piwo, wody niegazowane i gazowane, wody mineralne, stołowe, sodowe, napoje bezalkoholowe, soki, napoje i nektary owocowe, warzywne i owocowo-warzywne, zagęszczane soki owocowe i warzywne, soki przecierowe owocowe i warzywne, owocowo-warzywne, soki i napoje o obniżonej wartości energetycznej, owocowe, warzywne i owocowo-warzywne soki i napoje wzbogacone witaminami i/lub wapniem, sorbety, napoje izotoniczne, napoje energetyczne, napoje serwatkowe, syropy i preparaty do sporządzania napojów, esencje do napojów, ekstrakty do napojów, **33** napoje alkoholowe, napoje alkoholowe na bazie owoców, napoje alkoholowe zawierające owoce, likiery, miód pitny, ekstrakty i esencje alkoholowe, ekstrakty owocowe z alkoholem, wina, wódki, **40** usługowa produkcja soków owocowych i warzywnych, usługowa produkcja zagęszczonych soków owocowych i wa-

rzywnych, napojów, żywności, usługi wytłaczania owoców, **43** usługi zaopatrzenia w żywność i napoje, przygotowywanie posiłków, napojów i żywności, usługi cateringowe, prowadzenie barów, kafeterii, kawiarni, restauracji, barów, stołówek, punktów gastronomicznych, usługi tymczasowego zakwaterowania, prowadzenie domów turystycznych, pensjonatów, hoteli.

(111) **227889** (220) 2009 01 27 (210) 351320
 (151) 2010 03 23 (441) 2009 05 11
 (732) HORTEX HOLDING SPÓŁKA AKCYJNA, Warszawa, PL.
 (540)



Kolor znaku: biały, zielony, czerwony, fioletowy i jego odcienie
 (531) 5.3.11, 5.5.19, 25.1.15, 26.1.2, 26.5.1, 27.5.1, 29.1.15

(510), (511) **05** substancje dietetyczne do celów leczniczych, żywność dietetyczna do celów medycznych, napoje dietetyczne do celów leczniczych, napoje lecznicze, wody mineralne do celów leczniczych, preparaty witaminowe, napary i nalewki lecznicze, zioła i herbaty do celów leczniczych, żywność dla niemowląt, słód do celów farmaceutycznych, **29** mięso, wyroby mięsne i wędliniarskie, kiełbasy, ryby, drób, dziczyzna, ekstrakty mięsne, buliony, konserwowane, suszone i gotowane owoce i warzywa, owoce i warzywa konserwowane w alkoholu, galaretki, galaretki owocowe, dżemy, kompoty, jaja, jaja w proszku, mleko, produkty mleczne, napoje mleczne, napoje z przewagą mleka, jogurty, kefir, sery, oleje i tłuszcze jadalne, masło, masło czekoladowe, masło kakaowe, masło kokosowe, margaryna, smalec, przetwory owocowe i warzywne, mrożone owoce i warzywa, mrożone mieszania owocowe i warzywne, mrożone dania gotowe wegetariańskie i z dodatkiem mięsa, musy owocowe, przecięry owocowe i warzywne, sałatki owocowe i warzywne, skórki owocowe, mięsz z owoców, żelatyna do żywności, chipsy owocowe, owoce lukrowane, owoce i warzywa puszkowane, owoce kandyzowane; owoce morza, zupy, składniki do sporządzania zup, grzyby konserwowane, żywność dietetyczna, żywność o obniżonej zawartości tłuszczu i cholesterolu, koncentraty pomidorowe, spożywcze pyłki kwiatowe, rodzynki, migdały, bakalie, **30** kawa, herbata, herbata mrożona, kakao, napoje na bazie kakao, kawy i herbaty, napoje kawowe i kakaowe z mlekiem, cukier, słodziki, słodziki naturalne, ryż, tapioka, sago, namiastki kawy, mąka, wyroby mączne, mrożone wyroby mączne, gotowe dania na bazie produktów zbożowych i mąki, ravioli, pizza, lasagne, makarony, produkty zbożowe, kasze, muesli, chleb, wyroby piekarnicze, ciasta, ciasteczka, herbatniki, biszkopty, ciasta w proszku, ozdoby do ciast i wypieków, polewy do ciast i wypieków, wyroby cukiernicze, słodczyce, galaretki owocowe; czekolada, lody, lody spożywcze, lody spożywcze w proszku, środki wiążące do lodów, sorbety, miód, propolis i inne spożywcze produkty pszczelarskie, syropy z melasy, drożdże, drożdże piekarnicze, proszek do pieczenia, sól, musztarda, ocet, sosy przyprawowe, sosy do sałatek, przyprawy, przyprawy ziołowe, aromaty do napojów, środki zagęszczające stosowane przy gotowaniu produktów spożywczych, guma do żucia nie do celów leczniczych, keczup, majonezy, sosy do mięs, **31** produkty rolne, ogrodnicze, leśne, ziarna, nie ujęte w innych klasach, żywe zwierzęta, żywe owoce morza, skorupiaki, ryby, świeże owoce i warzywa, owoce cytrusowe, owoce runa leśnego, grzyby, zioła, pieprz ziołowy, nasiona, rośliny i kwiaty naturalne, kiełki roślin, zarodki roślin, karmy dla zwierząt, słód, **32** piwo, wody niegazowane i gazowane, wody mineralne, stołowe, sodowe, napoje bezalkoholowe, soki, napoje i nektary owocowe, warzywne i owocowo-warzywne, zagęszczone soki owocowe i warzywne, soki przecierowe owocowe i warzywne, owocowo-warzywne, soki i napoje o obniżonej wartości energetycznej, owocowe, warzywne i owocowo-warzywne soki i napoje wzbogacone witaminami i/lub wapniem, sorbety, napoje izotoniczne, napoje energetyczne, napoje serwatkowe, syropy i preparaty do sporządzania napojów, esencje do napojów, ekstrakty do napojów, **33** napoje alkoholowe, napoje alkoholowe na bazie

owoców, napoje alkoholowe zawierające owoce, likiery, miód pitny, ekstrakty i esencje alkoholowe, ekstrakty owocowe z alkoholem, wina, wódki, **40** usługowa produkcja soków owocowych i warzywnych, usługowa produkcja zagęszczonych soków owocowych i warzywnych, napojów, żywności, usługi wytłaczania owoców, **43** usługi zaopatrzenia w żywność i napoje, przygotowywanie posiłków, napojów i żywności, usługi cateringowe, prowadzenie barów, kafeterii, kawiarni, restauracji, barów, stołówek, punktów gastronomicznych, usługi tymczasowego zakwaterowania, prowadzenie domów turystycznych, pensjonatów, hoteli.

(111) **227890** (220) 2009 01 27 (210) 351321
 (151) 2010 03 23 (441) 2009 05 11
 (732) HORTEX HOLDING SPÓŁKA AKCYJNA, Warszawa, PL.
 (540)



Kolor znaku: biały, żółty, zielony, czerwony, fioletowy i jego odcienie

(531) 5.3.11, 5.5.19, 25.1.15, 26.1.2, 26.5.1, 27.5.1, 29.1.15

(510), (511) **05** substancje dietetyczne do celów leczniczych, żywność dietetyczna do celów medycznych, napoje dietetyczne do celów leczniczych, napoje lecznicze, wody mineralne do celów leczniczych, preparaty witaminowe, napary i nalewki lecznicze, zioła i herbaty do celów leczniczych, żywność dla niemowląt, słód do celów farmaceutycznych, **29** mięso, wyroby mięsne i wędliniarskie, kiełbasy, ryby, drób, dziczyzna, ekstrakty mięsne, buliony, konserwowane, suszone i gotowane owoce i warzywa, owoce i warzywa konserwowane w alkoholu, galaretki, galaretki owocowe, dżemy, kompoty, jaja, jaja w proszku, mleko, produkty mleczne, napoje mleczne, napoje z przewagą mleka, jogurty, kefir, sery, oleje i tłuszcze jadalne, masło, masło czekoladowe, masło kakaowe, masło kokosowe, margaryna, smalec, przetwory owocowe i warzywne, mrożone owoce i warzywa, mrożone mieszania owocowe i warzywne, mrożone dania gotowe wegetariańskie i z dodatkiem mięsa, musy owocowe, przecięry owocowe i warzywne, sałatki owocowe i warzywne, skórki owocowe, mięsz z owoców, żelatyna do żywności, chipsy owocowe, owoce lukrowane, owoce i warzywa puszkowane, owoce kandyzowane; owoce morza, zupy, składniki do sporządzania zup, grzyby konserwowane, żywność dietetyczna, żywność o obniżonej zawartości tłuszczu i cholesterolu, koncentraty pomidorowe, spożywcze pyłki kwiatowe, rodzynki, migdały, bakalie, **30** kawa, herbata, herbata mrożona, kakao, napoje na bazie kakao, kawy i herbaty, napoje kawowe i kakaowe z mlekiem, cukier, słodziki, słodziki naturalne, ryż, tapioka, sago, namiastki kawy, mąka, wyroby mączne, mrożone wyroby mączne, gotowe dania na bazie produktów zbożowych i mąki, ravioli, pizza, lasagne, makarony, produkty zbożowe, kasze, muesli, chleb, wyroby piekarnicze, ciasta, ciasteczka, herbatniki, biszkopty, ciasta w proszku, ozdoby do ciast i wypieków, polewy do ciast i wypieków, wyroby cukiernicze, słodczyce, galaretki owocowe; czekolada, lody, lody spożywcze, lody spożywcze w proszku, środki wiążące do lodów, sorbety, miód, propolis i inne spożywcze produkty pszczelarskie, syropy z melasy, drożdże, drożdże piekarnicze, proszek do pieczenia, sól, musztarda, ocet, sosy przyprawowe, sosy do sałatek, przyprawy, przyprawy ziołowe, aromaty do napojów, środki zagęszczające stosowane przy gotowaniu produktów spożywczych, guma do żucia nie do celów leczniczych, keczup, majonezy, sosy do mięs, **31** produkty rolne, ogrodnicze, leśne, ziarna, nie ujęte w innych klasach, żywe zwierzęta, żywe owoce morza, skorupiaki, ryby, świeże owoce i warzywa, owoce cytrusowe, owoce runa leśnego, grzyby, zioła, pieprz ziołowy, nasiona, rośliny i kwiaty naturalne, kiełki roślin, zarodki roślin, karmy dla zwierząt, słód, **32** piwo, wody niegazowane i gazowane, wody mineralne, stołowe, sodowe, napoje bezalkoholowe, soki, napoje i nektary owocowe, warzywne i owocowo-warzywne, zagęszczone soki owocowe i warzywne, soki przecierowe owo-

cowe i warzywne, owocowo-warzywne, soki i napoje o obniżonej wartości energetycznej, owocowe, warzywne i owocowo-warzywne soki i napoje wzbogacone witaminami i/lub wapniem, sorbety, napoje izotoniczne, napoje energetyczne, napoje serwatkowe, syropy i preparaty do sporządzania napojów, esencje do napojów, ekstrakty do napojów, **33** napoje alkoholowe, napoje alkoholowe na bazie owoców, napoje alkoholowe zawierające owoce, likiery, miód pitny, ekstrakty i esencje alkoholowe, ekstrakty owocowe z alkoholem, wina, wódki, **40** usługowa produkcja soków owocowych i warzywnych, usługowa produkcja zagęszczonych soków owocowych i warzywnych, napojów, żywności, usługi wytłaczania owoców, **43** usługi zaopatrzenia w żywność i napoje, przygotowywanie posiłków, napojów i żywności, usługi cateringowe, prowadzenie barów, kafeterii, kawiarni, restauracji, barów, stołówek, punktów gastronomicznych, usługi tymczasowego zakwaterowania, prowadzenie domów turystycznych, pensjonatów, hoteli.

(111) **227891** (220) 2009 02 02 (210) 351506
(151) 2010 03 16 (441) 2009 05 11
(732) „KDM-AUTOMATYKA” M. Zwierzychowski i Wspólnicy
Spółka Jawna w Gniewkowie, Gniewkowo, PL.
(540)



Kolor znaku: niebieski i odcienie

(531) 26.3.1, 26.11.3, 27.5.1, 29.1.4

(510), (511) **09** instalacje do automatycznego sterowania procesami przemysłowymi, w tym instalacje elektryczne do zdalnego sterowania procesami przemysłowymi, oprogramowanie systemów automatyki do sterowania procesami przemysłowymi, **42** usługi: analizy i badania techniczne związane z systemami do sterowania procesami przemysłowymi, projektowanie oprogramowania systemów automatyki do sterowania procesami przemysłowymi, projektowanie systemów automatyki do sterowania procesami przemysłowymi, w tym opracowywanie projektów technicznych instalacji do automatycznego sterowania procesami przemysłowymi.

(111) **227892** (220) 2009 02 02 (210) 351510
(151) 2010 03 16 (441) 2009 05 11
(732) „KDM-AUTOMATYKA” M. Zwierzychowski i Wspólnicy
Spółka Jawna w Gniewkowie, Gniewkowo, PL.
(540) KDM-automatyka

(510), (511) **09** instalacje do automatycznego sterowania procesami przemysłowymi, w tym instalacje elektryczne do zdalnego sterowania procesami przemysłowymi, oprogramowanie systemów automatyki do sterowania procesami przemysłowymi, **42** usługi: analizy i badania techniczne związane z systemami do sterowania procesami przemysłowymi, projektowanie oprogramowania systemów automatyki do sterowania procesami przemysłowymi, projektowanie systemów automatyki do sterowania procesami przemysłowymi, w tym opracowywanie projektów technicznych instalacji do automatycznego sterowania procesami przemysłowymi.

(111) **227893** (220) 2009 02 02 (210) 351554
(151) 2010 05 06 (441) 2009 05 11
(732) Tomasz Sebastian Firley, Warszawa, PL.
(540)



Kolor znaku: czerwony, złoty, biały

(531) 1.1.1, 11.3.1, 27.5.1, 29.1.12

(510), (511) **43** restauracje, restauracje samoobsługowe, kawiarnie, usługi barowe, przygotowywanie dań na zamówienie oraz ich dostawa, pensjonaty, catering, wynajmowanie sal na posiedzenia i bankiety.

(111) **227894** (220) 2009 02 02 (210) 351555
(151) 2010 05 06 (441) 2009 05 11
(732) Tomasz Sebastian Firley, Warszawa, PL.
(540)



Kolor znaku: czerwony

(531) 27.5.1, 29.1.1

(510), (511) **43** restauracje, restauracje samoobsługowe, kawiarnie, usługi barowe, przygotowywanie dań na zamówienie oraz ich dostawa, pensjonaty, catering, wynajmowanie sal na posiedzenia i bankiety.

(111) **227895** (220) 2009 02 19 (210) 352289
(151) 2010 03 29 (441) 2009 05 25
(732) EKO HOLDING S.A., Wrocław, PL.
(540)



Kolor znaku: kremowy, czarny, złoty, jasnożółty, zielony

(531) 5.7.1, 26.1.2, 26.11.1, 27.5.1, 29.1.15

(510), (511) **30** słodycze, czekolada.

(111) **227896** (220) 2009 02 19 (210) 352292
(151) 2010 03 29 (441) 2009 05 25
(732) EKO HOLDING S.A., Wrocław, PL.
(540) Milberg
(510), (511) **30** słodycze, czekolada.

(111) **227897** (220) 2009 03 20 (210) 353599
(151) 2010 04 23 (441) 2009 06 22
(732) Wytwórnia Chemiczna WIROMIX s.c. Janina Bejm Cyganik,
Ryszard Cyganik, Legionowo, PL.
(540) WIKTO

(510), (511) **03** kosmetyki, artykuły perfumeryjne, pasty do zębów, szampony, środki myjące, czyszczące, piorące, środki myjące i czyszczące stosowane w gospodarstwie domowym, środki do utrzymania w czystości pomieszczeń kuchennych i toaletowych, mydła, mydła w płynie, środki wybielające i inne stosowane w praniu, płyny do prania, płyny do pielęgnacji włosów, płyny zmiękczające, płyny do kąpieli, środki higieniczne i dezynfekcyjne do toalet, **05** środki odkażające bakteriobójcze, dezodoranty inne niż do użytku osobistego.

(111) **227898** (220) 2009 03 30 (210) 354024
(151) 2010 04 26 (441) 2009 07 06
(732) „KRASOVSKI” Mariusz Krasowski, Międzyrzec Podlaski, PL.
(540)



(531) 2.1.25, 24.1.15, 24.9.1, 27.5.1

(510), (511) **25** odzież, nakrycia głowy; T-shirty, podkoszulki, koszulki, koszule; dzianina (odzież); koszulki polo; bezrękawniki; kamizelki, sukienki; spódnice; bielizna (odzież osobista); stroje kąpielowe; krótkie spodenki; spodnie; spodnie dresowe, swetry; czapki; czapki dziane; kapelusze; czapki z daszkiem, czapki sportowe (tzw. bejsbolowe), daszki do czapek; dresy; bluzy sportowe; koszulki gimnastyczne; bluzki, bluzy dresowe bez kaptura i z kapturem, kurtki bez kaptura i z kapturem, płaszcze, paski (do odzieży), **35** wyselekcjonowanie z myślą o nabywcach odzieży, nakryć głowy i dodatków odzieżowych tak, aby umożliwić im obejrzenie i dokonanie zakupu w dogodnych warunkach, w sklepach, hurtowniach, za pomocą sieci komputerowych oraz pocztowego i kurierskiego systemu wysyłkowego, usługi reklamowe, pokazy i prezentacje towarów-odzieży, rozpowszechnianie próbek i materiałów reklamowych, **42** projektowanie odzieży i nakryć głowy, wzornictwo przemysłowe w zakresie odzieży i nakryć głowy.

(111) **227899** (220) 2009 04 02 (210) 354188
 (151) 2010 04 27 (441) 2009 07 06
 (732) Philip Morris Products S.A., Neuchatel, CH.
 (540)



(531) 5.3.13, 27.5.1

(510), (511) **34** tytoń surowy oraz tytoń w stanie przetworzonym; wyroby tytoniowe, cygara, papierosy, cygaretki, tytoń do samodzielnego skręcania papierosów, tytoń do fajek, tytoń do żucia, tabaka, papierosy aromatyzowane, papierosy kretek; substytuty tytoniu (nie do celów medycznych); przybory dla palaczy, ustniki oraz bibułka do papierosów, filtry do papierosów, pojemniki na tytoń nie z metali szlachetnych, papierośnice nie z metali szlachetnych, popielniczki nie z metali szlachetnych, fajki, kieszonkowe przyrządy do skręcania papierosów, zapalniczki dla palaczy tytoniu; zapałki.

(111) **227900** (220) 2009 04 02 (210) 354189
 (151) 2010 04 27 (441) 2009 07 06
 (732) Philip Morris Products S.A., Neuchatel, CH.
 (540)



(531) 26.1.1, 26.1.3, 26.11.2, 26.11.9, 26.11.13, 27.5.1

(510), (511) **34** tytoń, tytoń surowy oraz tytoń w stanie przetworzonym; wyroby tytoniowe, cygara, papierosy, cygaretki, tytoń do samodzielnego skręcania papierosów, tytoń do fajek, tytoń do żucia, tabaka, papierosy aromatyzowane, papierosy kretek; substytuty tytoniu (nie do celów medycznych); przybory dla palaczy, ustniki oraz bibułka do papierosów, filtry do papierosów, pojemniki na tytoń nie z metali szlachetnych, papierośnice nie z metali szlachetnych, popielniczki nie z metali szlachetnych, fajki, kieszonkowe przyrządy do skręcania papierosów, zapalniczki dla palaczy tytoniu; zapałki.

(111) **227901** (220) 2007 04 30 (210) 324771
 (151) 2010 03 03 (441) 2007 08 06
 (732) PGE Polska Grupa Energetyczna Spółka Akcyjna, Warszawa, PL.
 (540) SYNERGA

(510), (511) **01** produkty chemiczne przeznaczone dla przemysłu, prac badawczych, fotografii jak również rolnictwa, ogrodnictwa i leśnictwa; żywice syntetyczne w stanie surowym, tworzywa sztuczne w stanie surowym; nawozy do użytkowania gleby; mieszanki do gaśnic; preparaty do hartowania i lutowania metali; substancje garbujące; kleje (spoiwo) przeznaczone dla przemysłu; węgiel, hydraty węgla, preparaty do oszczędzania węgla, węgiel kostny, węgiel pochodzenia zwierzęcego, preparaty z węgla pochodzenia zwierzęcego, **02** farby, pokosty, lakiery; środki zapobiegające korozji i zabezpie-

czające drewno; barwniki; zaprawy farbiarskie; żywice naturalne; folie metalowe i formy proskowe dla malarzy, dekoratorów, drukarzy i artystów, **04** oleje przemysłowe i tuszcze; smary; mieszaniny pochłaniające kurz, nawilżające i wiążące; paliwa (również spirytus silnikowy) i materiały oświetleniowe; świece i knoty do oświetlenia; węgiel (paliwo), węgiel brunatny, węgiel kamienny, węgiel drzewny, paliwa stałe z węgla kamiennego, torf, torf brykietowy, ropa naftowa, gaz ziemny, koks, ropa naftowa surowa i rafinowana, paliwa jądrowe, produkty rafinacji ropy naftowej i paliw jądrowych, paliwa gazowe, **06** metale nieszlachetne i ich stopy; budowlane materiały metalowe; przenośne metalowe konstrukcje budowlane; materiały metalowe do budowy szlaków kolejowych; przewody nieelektryczne i przewody drutowe z metali nieszlachetnych; drobne wyroby żelazne; pojedyncze drobne wyroby metalowe; rury i rurki metalowe; kasy pancerne; towary z metali nieszlachetnych nie ujęte w innych klasach, rudy (kruszce); metalowe elementy konstrukcyjne, gotowe wyroby metalowe zawarte w tej klasie, rudy metali, rudy toru, rudy żelaza, rudy metali nieżelaznych, rudy miedzi, rudy cynkowo-olowiowe, rudy uranu, **07** maszyny i obrabiarki; silniki (z wyjątkiem stosowanych w pojazdach lądowych); mechanizmy sprzęgania i napędu (z wyjątkiem stosowanych w pojazdach lądowych); mechaniczne narzędzia rolnicze; obrabiarki, narzędzia mechaniczne, maszyny dla górnictwa i budownictwa, silniki elektryczne inne niż do pojazdów lądowych, prądnice, transformatory elektryczne, generatory gazu, turbiny zwarte w tej klasie, **09** urządzenia i przyrządy: naukowe, żeglarskie, geodezyjne, elektryczne, fotograficzne, kinematograficzne, optyczne, wagowe, pomiarowe, sygnalizacyjne, kontrolne, do ratowania życia, do celów dydaktycznych; urządzenia i przyrządy elektryczne przewodzące, transformujące, akumulatorowe i kontrolno-sterujące; urządzenia do nagrywania, transmisji i reprodukcji dźwięku i obrazu; magnetyczne nośniki danych, płyty (dyski) z nagraniami; automaty sprzedające i mechanizmy do urządzeń uruchamianych przez wrzucenie monety; maszyny liczące, sprzęt przetwarzający dane i komputery; maszyny i aparatury elektryczne zawarte w tej klasie, aparatura rozdzielcza i sterownicza energii elektrycznej, izolowane druty i przewody elektryczne, instrumenty i przyrządy pomiarowe, kontrolne, badawcze, nawigacyjne, systemy do sterowania procesami przemysłowymi, programy komputerowe do sterowania procesami przemysłowymi; optyczne nośniki informacji, **11** urządzenia do oświetlenia, ogrzewania, wytwarzania pary, gotowania, chłodzenia, suszenia, wentylacji, zaopatrzenia w wodę oraz instalacje sanitarne; instalacje do wytwarzania pary, wytwornice pary, generatory pary inne niż części maszyn, zasobniki pary, instalacje wodociągowe, urządzenia do ujęcia wody, **12** pojazdy; urządzenia służące do poruszania się na lądzie, w powietrzu lub wodzie, części i akcesoria do pojazdów samochodowych zawarte w tej klasie, silniki zwarte w tej klasie, **13** broń palna; amunicja i pociski; materiały wybuchowe; sztuczne ognie, **16** papier, tektura, wyroby z tych materiałów nie ujęte w innych klasach, druki; materiały introligatorskie; materiały fotograficzne; materiały piśmienne; materiały szkoleniowe i instruktażowe zawarte w tej klasie; książki, gazety, czasopisma, periodyki, druki akcydensowe, albumy, broszury, **17** kauczuk, gutaperka, guma, azbest, mika i wyroby z tych materiałów nie ujęte w innych klasach, tworzywa sztuczne w formie wyciśniętej stosowane w produkcji; materiały wypełniające, uszczelniające, pakuły, materiały izolacyjne; rury giętkie niemetalowe, **19** materiały budowlane niemetalowe; rury sztywne niemetalowe stosowane w budownictwie; asfalt, smoła i bitumy; budynki przenośne niemetalowe; pomniki niemetalowe, **20** meble, wyroby z drewna, korka, trzciny, wikliny lub z tworzyw sztucznych nie zawarte w innych klasach, krzesła, meble do siedzenia, meble biurowe, meble sklepowe, meble kuchenne, **31** produkty rolne, ogrodnicze, leśne oraz ziarna nie ujęte w innych klasach; świeże owoce i warzywa; nasiona, rośliny i kwiaty naturalne, **35** reklama; zarządzanie w działalności handlowej; administrowanie działalności handlowej; prace biurowe; usługi sprzedaży hurtowej, detalicznej, komisowej towarów związanych z wytwarzaniem i zaopatrywaniem w energię elektryczną, gaz, parę wodną i gorącą wodę, wykonywaniem robót ogólnobudowlanych, telekomunikacją, teleinformatyką, dystrybucją i sprzedażą paliw gazowych, dystrybucją i sprzedażą paliw gazowych w systemie sieciowym, dystrybucją ciepła (pary wodnej i gorącej wody), poborem, uzdatnianiem i rozprowadzaniem wody, telefonią stacjonarną i telegrafią, transmisją danych i teleinformatyką, górnictwem i wzbogacaniem węgla brunatnego, produkcją maszyn dla górnictwa, kopalnictwa i budownictwa, produkcją pomp i sprzężarek, gospodarką leśną, produkcją wyrobów gumowych i z tworzyw

sztucznych, produkcją metalowych wyrobów gotowych, hotelarstwem i prowadzeniem restauracji, transportem kolejowym i pozostałym transportem lądowym, obsługą nieruchomości, produkcją gazów technicznych, działalnością stadionów i innych obiektów sportowych, działalnością związaną ze sportem, poligrafia, informatyka, geodezją i kartografią, usługami pralniczymi, działalnością reklamową, usługi sprzedaży hurtowej, detalicznej, komisowej gazów technicznych, klejów i żelatyny, sztab, prętów i profili ciągnionych na zimno, urządzeń dźwigowych, wyrobów z drewna, masy betonowej, sprzętu elektrycznego, krzesel i mebli do siedzenia, maszyn rolniczych, oprogramowania komputerowego, czasopism i wydawnictw periodycznych, wapna, cementu, gipsu; sprzedaż energii elektrycznej, sprzedaż paliw gazowych w systemie sieciowym, sprzedaż pojazdów samochodowych i motocykli, sprzedaż detaliczna paliw do pojazdów samochodowych, sprzedaż części i akcesoriów do pojazdów samochodowych i motocykli, działalność agentów zajmujących się sprzedażą paliw, rud, metali, chemikaliów przemysłowych, drewna, materiałów budowlanych, maszyn, urządzeń przemysłowych, statków, samolotów, mebli, artykułów gospodarstwa domowego, drobnych wyrobów metalowych, sprzedaż hurtowa półproduktów i odpadów pochodzenia nierolniczego, złomu, sprzedaż hurtowa paliw stałych, ciekłych, gazowych oraz produktów pochodnych, sprzedaż hurtowa metali i rud metali, materiałów budowlanych i wyposażenia sanitarnego, wyrobów metalowych oraz sprzętu i dodatkowego wyposażenia hydraulicznego i grzejnego, wyrobów chemicznych, sprzedaż hurtowa obrabiarek, maszyn wykorzystywanych w górnictwie, budownictwie, inżynierii wodnej i lądowej, sprzedaż hurtowa komputerów, urządzeń peryferyjnych, oprogramowania, części elektronicznych, maszyn i urządzeń dla przemysłu, handlu i nawigacji; wynajem maszyn i urządzeń zawartych w tej klasie; pozyskiwanie, systematyzacja danych do komputerowych baz danych, wyszukiwanie informacji w plikach komputerowych, wyszukiwanie w komputerowych bazach danych, komputerowe zarządzanie plikami, sortowanie danych w bazach komputerowych; usługi elektronicznego magazynowania danych lub dokumentów; usługi rachunkowo-księgowe, badania rynku i opinii publicznej, doradztwo w zakresie prowadzenia działalności gospodarczej i zarządzania, zarządzanie i kierowanie w zakresie prowadzenia działalności gospodarczej, zarządzanie holdingami, doradztwo w zakresie zarządzania i kierowania holdingami; reklama, rozpowszechnianie materiałów reklamowych, reklama za pośrednictwem sieci komputerowej, wynajmowanie powierzchni na cele reklamowe, publikowanie tekstów reklamowych, rozpowszechnianie ogłoszeń reklamowych, organizowanie targów i wystaw w celach handlowych lub reklamowych, **36** ubezpieczenia; działalność finansowa; działalność monetarna; majątek nieruchomy; usługi i pośrednictwo finansowe, usługi i pośrednictwo pieniężne, usługi bankowe, leasing finansowy, usługi kredytowe i leasingu, usługi ubezpieczeniowe, tworzenie funduszy, tworzenie funduszy emerytalno-rentowych, usługi zarządzania rynkiem finansowym, działalność maklerska, zarządzanie funduszami, zarządzanie funduszami inwestycyjnymi i zbiorczym portfelem papierów wartościowych, doradztwo finansowe, doradztwo ubezpieczeniowe, doradztwo w zakresie funduszy emerytalnych i rentowych; agencje nieruchomości, administrowanie nieruchomościami, zarządzanie nieruchomościami, dzierżawa nieruchomości, wycena nieruchomości, zagospodarowywanie, kupno i sprzedaż nieruchomości, wynajem nieruchomości, pośrednictwo w obrocie nieruchomościami, **37** usługi budowlane; naprawy; usługi instalacyjne; górnictwo, roboty wydobywcze w górnictwie, górnictwo surowców energetycznych, górnictwo węgla kamiennego i brunatnego, górnictwo torfu, górnictwo ropy naftowej i gazu ziemnego, górnictwo rud uranu i toru, górnictwo surowców innych niż energetyczne, górnictwo rud metali, górnictwo rud żelaza, górnictwo rud metali nieżelaznych, górnictwo rud miedzi, górnictwo rud cynkowo-olowiowych; pobór wody; instalowanie, naprawa, konserwacja silników i turbin, z wyłączeniem silników lotniczych, samochodowych i motocyklowych, instalowanie, naprawa, konserwacja maszyn ogólnego przeznaczenia, instalowanie, naprawa, konserwacja maszyn dla górnictwa i budownictwa, instalowanie, naprawa, konserwacja i przezwajanie silników elektrycznych, prądnic i transformatorów, instalowanie, naprawa, konserwacja elektrycznej aparatury rozdzielczej i sterowniczej, instalowanie, naprawa, konserwacja instrumentów i przyrządów pomiarowych, kontrolnych, badawczych, testujących, nawigacyjnych, usługi budowlane, przygotowywanie terenu pod budowę, rozbiórka i burzenie obiektów budowlanych, roboty ziemne, wykonywanie wykopów

i wierceń geologiczno-inżynierskich, wznoszenie kompletnych budynków i budowli lub ich części, budowa obiektów inżynierii lądowej i wodnej, wykonywanie robót ogólnobudowlanych związanych ze wznoszeniem budynków, wykonywanie robót ogólnobudowlanych w zakresie obiektów mostowych, przesyłowych obiektów liniowych: rurociągów, linii elektroenergetycznych, elektrotrakcyjnych i telekomunikacyjnych, rozdzielczych obiektów liniowych: rurociągów, linii elektroenergetycznych i telekomunikacyjnych, obiektów górniczych i produkcyjnych, obiektów inżynierskich, wykonywanie robót budowlanych w zakresie montażu i wznoszenia budynków i budowli z elementów prefabrykowanych, wykonywanie konstrukcji i pokryć dachowych, wykonywanie robót budowlanych drogowych, budowa dróg kołowych i szynowych, roboty nawierzchniowe dla potrzeb budowy obiektów sportowych, budowa portów morskich, wykonywanie specjalistycznych robót budowlanych, stawianie rusztowań, roboty związane z fundamentowaniem, wykonywanie robót budowlanych w zakresie wznoszenia konstrukcji stalowych, wykonywanie robót budowlanych murarskich, wykonywanie instalacji budowlanych, wykonywanie instalacji elektrycznych, wykonywanie instalacji elektrycznych budynków i budowli, wykonywanie instalacji elektrycznych sygnalizacyjnych, instalowanie dźwigów osobowych i towarowych oraz ruchomych schodów, wykonywanie instalacji elektrycznych, wykonywanie robót budowlanych izolacyjnych, wykonywanie instalacji cieplnych, wodnych, wentylacyjnych i gazowych, wykonywanie instalacji centralnego ogrzewania i wentylacyjnych, wykonywanie instalacji wodno-kanalizacyjnych, wykonywanie instalacji gazowych, wykonywanie instalacji budowlanych, wykonywanie robót budowlanych wykończeniowych, tynkowanie, zakładanie stolarki budowlanej, wykładanie podłóg i ścian, posadzkarstwo, tapetowanie i oblicowywanie ścian, malowanie i szklenie, wynajem sprzętu budowlanego i burzącego, wynajem maszyn i urządzeń budowlanych, wynajem sprzętu budowlanego z obsługą operatorską, naprawa i konserwacja pojazdów samochodowych, motocykli oraz artykułów użytku osobistego i domowego; sprzątanie i czyszczenie obiektów, **38** telekomunikacja, telefonia stacjonarna, usługi telegraficzne, telefonia ruchoma, telefonia bezprzewodowa, telefonia komórkowa, transmisja danych, radiokomunikacja, radiodfuzja, telewizja kablowa; wynajem maszyn i urządzeń zawartych w tej klasie; działalność centrów telefonicznych (call center), **39** transport; pakowanie i składowanie towarów; organizowanie podróży; usługi zaopatrywania w energię elektryczną, gaz i wodę, usługi zaopatrywania w parę wodną i gorącą wodę, dystrybucja energii elektrycznej, przesyłanie energii elektrycznej, dystrybucja paliw gazowych w systemie sieciowym, dystrybucja ciepła (pary wodnej i gorącej wody), zaopatrywanie w wodę, dystrybucja wody, pomoc drogowa, holowanie; transport, transport lądowy, rurociągowy, wodny, transport drogowy towarów, transport drogowy towarów pojazdami specjalizowanymi, transport wodny morski i przybrzeżny, transport morski, transport wodny przybrzeżny, transport wodny śródlądowy, transport lotniczy, transport kosmiczny, przeładunek, magazynowanie i przechowywanie towarów, magazynowanie i przechowywanie towarów w portach morskich, magazynowanie i przechowywanie towarów w portach śródlądowych, przeładunek towarów w portach morskich, śródlądowych; działalność agencji transportowych, morskich agencji transportowych, śródlądowych agencji transportowych, działalność organizatorów turystyki, pośredników turystyki, agentów turystycznych; usługi pocztowe, dostarczanie przesyłek, dystrybucja przesyłek, paczek, gazet, listów, korespondencji, usługi kurierskie; wynajem samochodów osobowych, wynajem środków transportu, wynajem środków transportu lądowego, wodnego, lotniczego, **40** obróbka materiałow; brykietowanie, produkcja brykietów i paliw stałych z węgla kamiennego i brunatnego, odzyskiwanie węgla kamiennego z hałd, wzbogacanie i brykietowanie torfu; usługi poligraficzne, usługi drukarskie, drukowanie litograficzne, drukowanie offsetowe, drukowanie rysunków, gazet, usługi intrologatorskie, wytwarzanie koksu, koksowanie węgla, wytwarzanie i przetwarzanie produktów koksowania węgla, wytwarzanie i przetwarzanie produktów rafinacji ropy naftowej, wytwarzanie i przetwarzanie paliw jądrowych; obróbka metali i nakładanie powłok na metale, obróbka mechaniczna elementów metalowych, gospodarowanie odpadami, przetwarzanie odpadów, recykling odpadków i odpadów, spalanie i niszczenie odpadów, przetwarzanie odpadów metalowych i niemetalowych, włączając wyroby wybrakowane, wytwarzanie energii elektrycznej, gazu, ciepła (pary wodnej i gorącej wody), wytwarzanie paliw gazowych; uzdatnianie wody; wypożyczanie urządzeń do klimatyzacji,

generatorów, urządzeń grzewczych i maszyn dziewiarskich, **41** nauczanie, kształcenie; rozrywka; działalność sportowa i kulturalna: usługi wydawnicze, wydawanie książek, gazet, czasopism, wydawnictw periodycznych, wydawanie nagrań dźwiękowych, publikowanie książek, publikowanie tekstów innych niż teksty reklamowe, publikacja elektroniczna on-line książek i periodyków; wypożyczanie aparatów i sprzętu kinematograficznego, wypożyczanie aparatów radiowych i telewizyjnych, wypożyczanie aparatury oświetleniowej do dekoracji teatralnych lub do studiów telewizyjnych, wypożyczanie dekoracji teatralnych, wypożyczanie filmów dla kin, wypożyczanie filmów kinematograficznych, wypożyczanie kamer wideo, wypożyczanie kaset wideo, wypożyczanie książek, wypożyczanie magnetoskopów, wypożyczanie nagrań dźwiękowych, wypożyczanie sprzętu audio, wypożyczanie sprzętu do nurkowania, wypożyczanie sprzętu sportowego z wyjątkiem pojazdów; edukacja, szkolnictwo zawodowe i techniczne, kształcenie ustawiczne dorosłych, kształcenie i nauczanie zawarte w tej klasie; kultura fizyczna, organizowanie zawodów sportowych, wynajmowanie stadionów i obiektów sportowych, organizowanie targów i wystaw z dziedziny kultury lub rozrywki, **42** naukowe i techniczne usługi i badania oraz ich projektowanie; przemysłowa analiza i badanie usług; projektowanie i rozwój komputerowego sprzętu i oprogramowania; reprodukcja zapisanych nośników informacji, reprodukcja komputerowych nośników informacji, doradztwo w zakresie sprzętu komputerowego, aktualizacja, instalacje, konserwacja, powielanie, projektowanie, wypożyczanie oprogramowania komputerowego i systemów komputerowych, edycja oprogramowania komputerowego; prace badawczo-rozwojowe w dziedzinie nauk przyrodniczych i technicznych, prace badawczo-rozwojowe w dziedzinie nauk matematyczno-fizycznych i astronomii, prace badawczo-rozwojowe w dziedzinie nauk chemicznych, prace badawczo-rozwojowe w dziedzinie nauk o Ziemi, prace badawczo-rozwojowe w dziedzinie nauk biologicznych i środowiska naturalnego, prace badawczo-rozwojowe w dziedzinie nauk leśnych, rolniczych i weterynaryjnych, prace badawczo-rozwojowe w dziedzinie nauk technicznych; projektowanie budowlane, urbanistyczne, technologiczne, działalność geologiczna poszukiwawczo-rozpoznawcza, ekspertyzy geologiczne, poszukiwania geologiczne, badania geologiczne, badania i analizy techniczne, **43** usługi zaopatrzenia w żywność i napoje; tymczasowe zakwaterowanie; hotele, restauracje i placówki gastronomiczne zawarte w tej klasie, obiekty noclegowe turystyki i miejsca krótkotrwałego zakwaterowania, schroniska turystyczne, pola kempingowe, w tym pola dla samochodowych przyczep kempingowych, bary, działalność stołówek, catering, przygotowywanie i dostarczanie żywności i napojów na rzecz osób trzecich, **44** usługi medyczne; usługi weterynaryjne; higiena i troska o urodę istot ludzkich i zwierząt; usługi dla rolnictwa, ogrodnictwa i leśnictwa; uprawy rolne, ogrodnictwo, warzywnictwo, uprawa roślin przemysłowych, uprawa warzyw, uprawa specjalnych roślin ogrodniczych i produktów szkółkarskich, uprawa grzybów, kwiatów i ozdobnych roślin ogrodniczych, szkółkarstwo roślin sadowniczych i ozdobnych; szkółkarstwo leśne; gospodarka leśna; usługi medyczne, szpitale, kliniki medyczne, lecznice; opieka zdrowotna, pomoc społeczna, usługi w zakresie ochrony zdrowia ludzkiego, usługi stomatologiczne, **45** prywatne i społeczne usługi świadczone w celu zaspokojenia potrzeb poszczególnych osób; usługi bezpieczeństwa dla ochrony mienia i osób; usługi detektywistyczne i ochroniarskie, doradztwo w sprawach bezpieczeństwa, ochrona cywilna, usługi prawne.

(111) **227902** (220) 2007 06 08 (210) 326346
(151) 2010 03 10 (441) 2007 09 17

(732) EFG Eurobank Ergasias Societe Anonyme, Ateny, GR.

(540) INSIGNUM

(510), (511) **09** karty kredytowe, **16** książeczki czekowe, czeki podróżne, przekazy bankowe, **35** dostarczanie informacji ekonomicznych i prognoz ekonomicznych, dostarczanie informacji statystycznych w zakresie ekonomii i finansów dla celów działalności gospodarczej, usługi doradcze i dostarczanie informacji w zakresie zarządzania personelem, informacje w zakresie ekonomii i finansów dostarczane on-line z bazy komputerowej lub w Internecie, usługi doradcze w zakresie spraw ekonomicznych, doradztwo w zakresie zarządzania oraz prowadzenie działalności gospodarczej, prowadzenie księgowości i rachunkowości, wycena działalności gospodarczej, **36** usługi finansowe i bankowe, usługi maklerskie, obrót papierami wartościowymi, pośrednictwo w obrocie papierami wartościowymi,

usługi ubezpieczeniowe, pośrednictwo w sprzedaży ubezpieczeń, inwestowanie na rynku kapitałowym, rynku papierów wartościowych, organizowanie aukcji, prowadzenie rachunków bankowych, przeprowadzanie rozliczeń pieniężnych, przyjmowanie lokat terminowych i wkładów oszczędnościowych, przyjmowanie i dokonywanie lokat w bankach, obrót i wymiana waluty, doradztwo w zakresie obrotu kapitałowego, udzielanie i zaciąganie kredytów oraz pożyczek w bankach oraz wykonywanie operacji czekowych i wekslowych, windykacja należności, wydawanie i obsługa kart kredytowych, wykonywanie ekspertyz i prognoz finansowych, zarządzanie portfelem instrumentów finansowych, analiza finansowa i doradztwo, wycena aktywów, zastaw, zarządzanie powierzonymi środkami pieniężnymi oraz innymi aktywami, usługi zarządzania ryzykiem, doradztwo inwestycyjne, tworzenie i prowadzenie funduszy inwestycyjnych i powierniczych, dokonywanie transakcji i przelewów elektronicznych, usługi uzyskiwania środków z tytułu należności przez ich sprzedaż osobom trzecim (faktoring), usługi leasingowe, usługi gwarantowania emisji papierów wartościowych (underwriting), wykonywanie czynności związanych z emisją i obrotem papierami wartościowymi, sponsorowanie finansowe, usługi brokerskie, doradztwo podatkowe i w sprawach finansowych, usługi informacyjne w zakresie bankowości, finansów, inwestycji, podatków i ubezpieczeń dostarczane on-line z bazy komputerowej lub w Internecie, bankowość internetowa, **41** edukacja i szkolenia w zakresie bankowości, finansów, ekonomii i inwestycji, publikowanie tekstów w zakresie bankowości, finansów, ekonomii i inwestycji, organizowanie konferencji, seminariów, sympozjów i spotkań dotyczących bankowości, finansów, ekonomii i inwestycji, informacje dotyczące www. usług dostarczane on-line z bazy komputerowej lub w Internecie, **42** dostarczanie porad komputerowych w zakresie oprogramowania i baz danych umożliwiających dostęp do bankowości, inwestycji i usług powiązanych, **45** usługi prawne w zakresie bankowości, finansów, ekonomii i inwestycji.

(111) **227903** (220) 2008 05 26 (210) 341336

(151) 2010 05 13 (441) 2008 09 01

(732) „TUXBEL Lärmschutzsysteme” Spółka z ograniczoną odpowiedzialnością, Poznań, PL.

(540) kombi

(510), (511) **06** pale metalowe jako konstrukcje nośne ekranów akustycznych.

(111) **227904** (220) 2008 05 16 (210) 340990

(151) 2010 03 04 (441) 2008 08 18

(732) „DREWEX” Spółka z ograniczoną odpowiedzialnością

Przedsiębiorstwo Przemysłu Drzewnego Handlu i Usług, Mieszkowice, PL.

(540) NIEDŹWIECCY DREWEX

(510), (511) **19** konstrukcje altan; balustrady; baraki; drewno na klepkę bednarską; belki policzkowe drewniane; drewniane szalunki do betonu; boazeria drewniana; drewno budowlane; drewniane krokwie dachowe; drewniane konstrukcje przykryć dachowych; drewno obrobione; drewno użytkowe; drzwi i ościeżnice drewniane; okna drewniane; drewno na fornir; grzędy; kratownice drewniane; łąty drewniane; moskietery niemetalowe; nadproża drewniane; schody drewniane; poręcze schodów drewniane; ogrodzenia i bramy drewniane; palisady drewniane; parkiety drewniane; podkłady kolejowe drewniane; drewniane konstrukcje ptaszarni; sklejka; ścianki działowe drewniane; tarcica; telefoniczne i telegraficzne słupy drewniane; żaluzje drewniane; drewniane elementy placów zabaw; drewno klejone, **20** baryłki drewniane; beczki drewniane; stojaki do butelek; stojaki na czasopisma; drabiny drewniane; kadzie drewniane do zlewanika wina; klepka bednarska; kwietniki drewniane; leżaki; palety drewniane; psie budy; skrzynki drewniane; słupy drewniane; trumny; ule, **35** usługi w zakresie gromadzenia, ekspozycji i stworzenia klientom warunków dogodnego doboru i zakupu w sklepie lub hurtowni z drewnem, materiałami budowlanymi oraz wyposażeniem sanitarnym, **37** usługi w zakresie robót budowlanych, instalacyjnych i elektrycznych; budowa dróg kołowych i szynowych; obsługa serwisowa oraz naprawa pojazdów mechanicznych, **39** usługi w zakresie transportu drogowego pojazdami uniwersalnymi; wynajem samochodów ciężarowych wraz z kierowcą, **43** rezerwacja i wynajem pomieszczeń do zakwaterowania, **44** hodowla zwierząt.

(111) **227905** (220) 2008 05 16 (210) 340991
 (151) 2010 03 04 (441) 2008 08 18
 (732) „DREWEX” Spółka z ograniczoną odpowiedzialnością
 Przedsiębiorstwo Przemysłu Drzewnego Handlu i Usług,
 Mieszkowice, PL.
 (540)



Kolor znaku: ciemnozielony, żółty, czerwony, zielony, biały
 (531) 5.1.3, 26.1.1, 26.4.2, 27.5.1, 29.1.14

(510), (511) **19** konstrukcje altan; balustrady; baraki; drewno na klepkę bednarską; belki policzkowe drewniane; drewniane szalunki do betonu; boazeria drewniana; drewno budowlane; drewniane krokwie dachowe; drewniane konstrukcje przykryć dachowych, drewno obrobione; drewno użytkowe; drzwi i ościeżnice drewniane; okna drewniane; drewno na fornir; grzędy; kratownice drewniane; łąty drewniane; moskitiery niemetalowe; nadproża drewniane; schody drewniane; poręcze schodów drewniane; ogrodzenia i bramy drewniane; palisady drewniane; parkiety drewniane; podkłady kolejowe drewniane; drewniane konstrukcje ptaszarni; sklejka; ścianki działowe drewniane; tarcica; telefoniczne i telegraficzne słupy drewniane; żaluzje drewniane; drewniane elementy placów zabaw; drewno klejone, **20** baryłki drewniane; beczki drewniane; stojaki do butelek; stojaki na czasopisma; drabiny drewniane; kadzie drewniane do zlewania wina; klepka bednarska; kwietniki drewniane; leżaki; palety drewniane; psie budy; skrzynki drewniane; słupy drewniane; trumny; ule, **35** usługi w zakresie gromadzenia, ekspozycji i stworzenia klientom warunków dogodnego doboru i zakupu w sklepie lub hurtowni z drewnem, materiałami budowlanymi oraz wyposażeniem sanitarnym, **37** usługi w zakresie robót budowlanych, instalacyjnych i elektrycznych; budowa dróg kołowych i szynowych; obsługa serwisowa oraz naprawa pojazdów mechanicznych, **39** usługi w zakresie transportu drogowego pojazdami uniwersalnymi; wynajem samochodów ciężarowych wraz z kierowcą, **43** rezerwacja i wynajem pomieszczeń do zakwaterowania, **44** hodowla zwierząt.

(111) **227906** (220) 2008 07 03 (210) 343033
 (151) 2010 05 12 (441) 2008 10 13
 (732) JAVA COFFEE COMPANY Spółka z ograniczoną
 odpowiedzialnością, Warszawa, PL.
 (540)



Kolor znaku: czerwony, biały

(531) 24.17.5, 26.4.1, 26.4.2, 26.4.4, 27.5.1, 29.1.12

(510), (511) **35** usługi prowadzenie punktów sprzedaży z narzędziami dla basistów takimi jak: dzbanki do spieniania mleka, tampery do ubijania kawy i urządzenia do czyszczenia ekspresów do kawy, herbata, kawą, ciastkami, syropami smakowymi, czekoladą w proszku i innymi napojami w proszku, cukrem, kubkami, słómkami, czajnikami do herbaty.

(111) **227907** (220) 2008 07 03 (210) 343034
 (151) 2010 05 12 (441) 2008 10 13
 (732) JAVA COFFEE COMPANY Spółka z ograniczoną
 odpowiedzialnością, Warszawa, PL.
 (540)



Kolor znaku: biały, czerwony

(531) 24.17.5, 26.4.1, 26.4.2, 26.4.4, 27.5.1, 29.1.12

(510), (511) **35** usługi prowadzenie punktów sprzedaży z narzędziami dla basistów takimi jak: dzbanki do spieniania mleka, tampery do ubijania kawy i urządzeniami do czyszczenia ekspresów do kawy, herbata, kawą, ciastkami, syropami smakowymi, czekoladą w proszku i innymi napojami w proszku, cukrem, kubkami, słómkami, czajnikami do herbaty.

(111) **227908** (220) 2008 07 08 (210) 343281
 (151) 2010 03 17 (441) 2008 10 13
 (732) EKO-TOM TURGUŁA Spółka Jawna, Poznań, PL.
 (540)



Kolor znaku: żółty, zielony

(531) 27.5.1, 29.1.12

(510), (511) **37** oczyszczanie dróg; czyszczenie budynków od zewnątrz; czyszczenie budynków od wewnątrz; mycie pojazdów; mycie okien; czyszczenie separatorów benzyn, oleju i smarów; czyszczenie osadników; czyszczenie rur i kanałów; czyszczenie studzienek ulicznych; czyszczenie przemysłowe; piaskowanie; wynajem maszyn do czyszczenia; pranie chemiczne; naprawy; usługi instalacyjne; tworzenie i naprawa instalacji technicznych ochrony środowiska, wysypisk, instalacji oczyszczających, spalarni i kanałów oraz instalacji przerobu szkła, usługi budowlane zawarte w kl. 37, **39** zbieranie, transport i składowanie materiałów odpadowych, resztek i do recyklingu; transport i magazynowanie odpadów; wywóz odpadów z gospodarstwa domowego, komercyjnych i przemysłowych, w tym odpady specjalne; wywóz ścieków przemysłowych; wywóz fekalii; wywóz olejów i substancji z zawartością olejów; wywóz cieczy stanowiących zagrożenie dla środowiska i wywóz substancji stałych stanowiących zagrożenie dla środowiska; dostawa i dystrybucja energii elektrycznej, gazu lub wody; zaopatrywanie w wodę; transport, pakowanie i składowanie towarów; wynajem kontenerów magazynowych, na śmieci i odpady, **40** przetwarzanie odpadów (unieszkodliwianie); odkażanie materiałów niebezpiecznych; sortowanie śmieci i surowców wtórnych; recykling odpadków i opadów; utylizacja odpadów; odzyskiwanie surowców wtórnych; obróbka odpadów w drodze procesów chemicznych, biologicznych, fizycznych i termicznych; utylizacja kabin toaletowych, pojazdów i kontenerów toaletowych oraz kontenerów na odpady; spalanie i niszczenie śmieci i odpadów; oczyszczanie powietrza; obróbka materiałów; uzdatnianie wody; oczyszczanie ścieków; wytwarzanie energii; eksploatacja instalacji technicznych z zakresu ochrony środowiska, wysypisk, oczyszczalni, spalarni i instalacji sanitarnych, **42** usługi konsultingowe w zakresie ochrony środowiska; ustalanie koncentracji substancji szkodliwych; ustalanie emisji i imisji; badanie szkodliwości zanieczyszczeń dla środowiska; usługi w zakresie doradztwa technicznego; opracowywanie projektów technicznych; usługi przedstawiciela budowlanego-techniczne przygotowanie inwestycji budowlanej, ekspertyzy inżynierskie, techniczne planowanie instalacji utylizacji odpadów i oczyszczania ścieków; opracowywanie, planowanie, projektowanie instalacji, urządzeń i metod do chemicznego, fizycznego, termicznego, biologicznego przetwarzania wody, ścieków, odpadów i staroci oraz uzdatniania i/lub składowania; doradztwo przy postępowaniach zatwierdzających dla tych instalacji; prowadzenie chemicznych, analitycznych i toksykologicznych badań; analiza i ocena gruntu, wód, gazów i odpadów; doradztwo techniczne z zakresu ochrony środowiska, z dziedziny higieny środowiska, zaopatrzenia w energię; projektowanie technicznych instalacji ochrony środowiska, wysypisk, oczyszczalni, spalarni i instalacji sanitarnych.

(111) **227909** (220) 2008 09 11 (210) 346030
 (151) 2010 03 11 (441) 2008 12 22
 (732) Firma Handlowa „C.A.M.” Janusz Mitoraj, Brzeziny, PL.
 (540)



(531) 25.7.25, 26.3.4, 26.4.3, 26.4.16

(510), (511) **25** odzież i obuwie.

(111) **227910** (220) 2008 09 17 (210) 346264
 (151) 2010 03 16 (441) 2008 12 22
 (732) F.H."C.A.M." Janusz Mitoraj, Brzezie, PL.
 (540)



(531) 26.13.25
 (510), (511) **25** odzież i obuwie.

(111) **227911** (220) 2008 10 22 (210) 347740
 (151) 2010 03 05 (441) 2009 02 02
 (732) Jean Philippe Magré, Warszawa, PL.
 (540)



Kolor znaku: biały, pomarańczowy, czerwony, niebieski
 (531) 26.4.1, 26.4.4, 26.4.9, 26.4.12, 26.4.22, 27.5.1, 29.1.14
 (510), (511) **36** zarządzanie nieruchomościami; wydzierżawianie i wynajmowanie nieruchomości; wynajmowanie powierzchni biurowej; wycena nieruchomości; wynajmowanie powierzchni handlowej; pośrednictwo w dziedzinie nieruchomości; informacja o nieruchomościach, **41** organizowanie wystaw dla celów kulturalnych i edukacyjnych.

(111) **227912** (220) 2008 10 23 (210) 347773
 (151) 2010 03 02 (441) 2009 02 02
 (732) VILLER Spółka z ograniczoną odpowiedzialnością, Kobylniki, PL.
 (540)



(531) 27.5.1
 (510), (511) **36** usługi związane z: informacją, doradztwem i pośrednictwem w sprawach finansowych, pośrednictwem w sprawach kupna, sprzedaży, najmu budynków, lokali i powierzchni użytkowych, doradztwem w zakresie zarządzania i administrowania obiektami mieszkalnymi i zespołami osiedlowymi, organizacją i zarządzaniem finansowania przedsięwzięć inwestycyjnych dotyczących budowy i/lub przygotowaniu obiektów mieszkalnych i niemieszkalnych przeznaczonych do sprzedaży, wynajmowania, użyczenia, obrotem nieruchomości, dzierżawą majątku nieruchomego, kredytowaniem, umowami kredytowymi, usługi w zakresie: wyceny nieruchomości, sporządzania umów najmu, informacji bankowej, kredytów ratalnych, administrowania i zarządzania nieruchomościami, lokalami, powierzchnią użytkową i innym majątkiem nieruchomym, wynajmowanie i wydzierżawianie nieruchomości, usługi zarządzania nieruchomościami na zlecenie, usługi deweloperskie-kompleksowej organizacji procesów inwestycyjnych obejmujące pozyskiwanie nieruchomości, usługi inwestycyjne w zakresie nieruchomości z funduszy własnych i powierzonych, pozyskiwanie środków finansowych, przenoszenie własności nieruchomości; usługi tworzenia wspólnego kapitału w zakresie inwestowania w nieruchomości, usługi powiernictwa w zakresie inwestowania w nieruchomości, **37** usługi budowlane, usługi budowlane w zakresie infrastruktury technicznej, usługi budowlane konstrukcyjne, usługi budowlane wykończeniowe, usługi budowlane instalacyjne, usługi budowlane remontowe, usługi budowlane konserwacyjne, nadzór budowlany, usługi w zakresie funkcji generalnego wykonawcy i inwestora zastępczego robót budowlanych, organizowanie procesu budowy, **42** usługi w zakresie projektowania architektonicznego, budowlanego i urbanistycznego, doradztwo budowlane, badania, ekspertyzy, opinie i analizy tech-

niczne, pomiary geologiczne i geodezyjne w zakresie budownictwa, pomiary inwentaryzacyjne budowlane (powykonawcze), doradztwo w zakresie ochrony środowiska.

(111) **227913** (220) 2008 10 23 (210) 347774
 (151) 2010 03 02 (441) 2009 02 02
 (732) Manuel Wiesław Arana-Iturri, Ząbki, PL.
 (540)



Kolor znaku: biały, niebieski
 (531) 26.4.2, 26.13.25, 27.5.1, 29.1.12
 (510), (511) **36** przekazywanie informacji o ubezpieczeniach za pomocą internetu w celu umożliwienia porównywania różnych ofert ubezpieczeniowych.

(111) **227914** (220) 2008 11 12 (210) 348495
 (151) 2010 03 16 (441) 2009 02 16
 (732) BIALŁ Spółka z ograniczoną odpowiedzialnością, Otomin, PL.
 (540)



Kolor znaku: czarny, czerwony, żółty, szary, biały
 (531) 14.7.6, 26.1.1, 29.1.15
 (510), (511) **08** narzędzia ręczne, ręczne praski do zaciskania przewodów oraz ściągacze do izolacji jako narzędzia ręczne.

(111) **227915** (220) 2008 11 25 (210) 349064
 (151) 2010 03 18 (441) 2009 03 02
 (732) „SALTEX” Spółka z ograniczoną odpowiedzialnością, Łódź, PL.
 (540)



(531) 26.4.3, 27.5.1
 (510), (511) **25** odzież i bielizna, nakrycia głowy, obuwie, **35** reklama, marketing i promocja towarów, zarządzanie i administrowanie działalności handlowej, usługi prowadzenia sklepu i/lub hurtowni z towarami takimi jak: odzież, bielizna, nakrycia głowy, obuwie umożliwiające klientom wybór i zakup towarów, prowadzenie sklepu i/lub hurtowni z towarami takimi jak: odzież, bielizna, nakrycia głowy, obuwie pozwalające klientom na oglądanie i kupowanie tych towarów na stronie Web dotyczącej sprzedaży towarów.

(111) **227916** (220) 2008 11 25 (210) 349065
 (151) 2010 03 18 (441) 2009 03 02
 (732) „SALTEX” Spółka z ograniczoną odpowiedzialnością, Łódź, PL.
 (540)



(531) 26.4.3, 27.5.1
 (510), (511) **25** odzież i bielizna, nakrycia głowy, obuwie, **35** reklama, marketing i promocja towarów, zarządzanie i administrowanie działalności handlowej, usługi prowadzenia sklepu i/lub hurtowni z towarami takimi jak: odzież, bielizna, nakrycia głowy, obuwie umożliwiające klientom wybór i zakup towarów, prowadzenie sklepu

i/lub hurtowni z towarami takimi jak: odzież, bielizna, nakrycia głowy, obuwie pozwalające klientom na oglądanie i kupowanie tych towarów na stronie Web dotyczącej sprzedaży towarów.

(111) **227917** (220) 2008 11 27 (210) 349151
 (151) 2010 03 02 (441) 2009 03 02
 (732) TSUNAMI Bartosz Szczytowski, Warszawa, PL.
 (540)



Kolor znaku: biały, zielony, granatowy
 (531) 24.15.3, 26.3.1, 27.5.1, 28.3.0, 29.1.13
 (510), (511) **40** usługi w zakresie: recykling odpadów i odpadków, w tym sprzętu elektronicznego i elektrycznego, unieszkodliwianie odpadów (przetwarzanie), niszczenie odpadów, dokumentów, nośników danych, produktów wycofanych ze sprzedaży jak i towarów zajętych, **42** usługi doradztwa w zakresie ochrony środowiska.

(111) **227918** (220) 2008 12 03 (210) 349421
 (151) 2010 03 09 (441) 2009 03 16
 (732) EKO HOLDING SPÓŁKA AKCYJNA, Wrocław, PL.
 (540) Kartka z kalendarza

(510), (511) **03** chusteczki higieniczne nasączone substancjami zapachowymi, dezodoranty osobiste, preparaty do golenia, preparaty kosmetyczne do kąpieli, wody kolońskie, kosmetyki, zestawy kosmetyczne, kremy kosmetyczne, lakiery i zmywacze do paznokci, mydła, przybory toaletowe, pasta do zębów, perfumy, szampony i lakiery do włosów, środki do pielęgnacji ust, farby i odżywki do włosów, wody toaletowe, środki piorące, środki czyszczące i polerujące, pasta do obuwia, **16** afisze, albumy, broszury, chorągiewki papierowe, fotografie, ramki do fotografii, gazety, wzory do haftowania, nalepki, naklejki, plakaty, przybory szkolne, toby do pakowania z papieru lub tworzyw sztucznych, zeszyty, gazety, czasopisma, materiały biurowe, chusteczki papierowe do nosa, fotografie, kalendarze, katalogi, kleje do użytku domowego, książki, mapy, papier toaletowy, papier maszynowy do drukarek i kserokopiarek, pieluchy z papieru, pieluchomajtki dla dzieci-jednorazowe, podręczniki, reprodukcje graficzne, serwetki i ręczniki papierowe, karty okolicznościowe, **35** reklama produktów, zgrupowanie na rzecz osób trzecich produktów pozwalających nabywcy wygodnie je oglądać i kupować w sklepie, hurtowni, usługi oferowania towarów hurtowo, detalicznie drogą tradycyjną, wysyłkową oraz za pośrednictwem Internetu w zakresie towarów: przybory kuchenne i gospodarstwa domowego, sprzęt oświetleniowy, urządzeń do nagrywania, transmisji i przetwarzania dźwięku i/lub obrazu, sprzęt do przetwarzania danych, komputery, maszyny i urządzenia biurowe, oprogramowanie, meble, wyposażenie biurowe, sprzęt i urządzenia telekomunikacyjne, optyczne, fotograficzne, precyzyjne, wyroby metalowe, wyroby włókiennicze, odzież, obuwie, nakrycia głowy, bezrękawniki, bielizna, chusty, czapki, getry, kamizelki, koszule, krawaty, nakrycia głowy, obuwie, rękawiczki, skarpetki, spodnie, sukienki, szaliki, t-shirty, szlafroki, ubrania, artykuły upominkowe, figurki z drewna, wosku lub z tworzyw sztucznych, kasety drewniane lub z tworzyw sztucznych, lustra, ramki do obrazów, szkatułki na biżuterię, wyroby z bursztynu, figurki z porcelany, terakoty lub szkła, filiżanki, kieliszki, kufle nie z metali szlachetnych, kubki nie z metali szlachetnych, otwieracze do butelek, szklanki, przybory kuchenne nie z metali szlachetnych, wyroby porcelanowe, ceramiczne, szklane, bielizna pościelowa, tkaniny bawełniane, chorągiewki, flagi, ręczniki, serwetki, obrusy, parasole, paski, plecaki, portfele, rękawiczki ze skóry i z imitacji skóry, torby ze skóry i z imitacji skóry; artykuły sportowe: gry planszowe i towarzyskie, karty do gry, piłki, przyrządy gimnastyczne, huśtawki, karuzele, kręgle, latawce, lotki do gry, łyżwy, łyżworolki, narty, płetwy do pływania, przyrządy do ćwiczeń fizycznych, ochraniacze jako części strojów sportowych, rolki, wrotki, zabawki; artykuły spożywcze: mięso, ryby, drób, dziczyzna, przetworzone z mięsa, drobiu, dziczyzny, ryb, przetworzone, konserwowane, suszone i gotowane owoce i warzywa, galaretki, dżemy, nabiały, oleje i tłuszcze jadalne, słodczyce, lody, ciastka, ciasta, kawa, herbata, wody mineralne i gazowane, wody stołowe, napoje bezalkoholowe, soki owocowe i warzywne, nektary, syropy, piwo; czasopisma, książki, wy-

dawnictwa, artykuły piśmienne, papiernicze, kosmetyki, artykuły toaletowe, wyroby perfumeryjne, zegary, zegarki, biżuteria, żywe kwiaty cięte i kwiaty doniczkowe, papierosy, zapalniczki, wyroby tytoniowe, fajki, przybory do czyszczenia fajek, zapalniczki dla palaczy tytoniu, **39** usługi pakowania towarów, usługi pakowania upominków, usługi dostarczania towarów zamówionych korespondencyjnie.

(111) **227919** (220) 2008 12 05 (210) 349584
 (151) 2010 04 29 (441) 2009 03 16
 (732) Restauracja „ZłOTA KACZKA” S.C. Janina Matczak, Sławomir Matczak, Małgorzata Strycharczyk, Mirosław Strycharczyk, Łódź, PL.

(540) Restauracja Złota Kaczka
 (510), (511) **43** restauracje, usługi barowe, przygotowywanie dań na zamówienie oraz ich dostawa, wynajmowanie sal na posiedzenia.

(111) **227920** (220) 2009 03 19 (210) 353529
 (151) 2010 05 06 (441) 2009 06 22
 (732) Zbigniew Kordula, Białystok, PL.

(540) POGOTOWIE BRAMOWE
 (510), (511) **06** bramy metalowe, drzwi metalowe, **07** napędy do bram, drzwi, szlabanów, **37** usługi instalowania i naprawy: bram, drzwi, napędów, szlabanów, domofonów.

(111) **227921** (220) 2008 12 22 (210) 350244
 (151) 2010 07 05 (441) 2009 03 30
 (732) GRUPA LOTOS SPÓŁKA AKCYJNA, Gdańsk, PL.
 (540)



Kolor znaku: czerwony, granatowy

(531) 5.5.16, 27.5.1, 29.1.12
 (510), (511) **04** produkty rafinacji ropy naftowej, oleje przemysłowe, oleje technologiczne, smary, paliwa i tłuszcze zawarte w tej klasie, oleje smarowe, napędowe, opałowe, podstawowe, przekładniowe, hydrauliczne, hydrauliczno-przekładniowe, sprzężarkowe, turbinowe, maszynowe, żeglugowe, oleje do silników benzynowych i wysokoprężnych: mineralne, półsyntetyczne, syntetyczne, wielofunkcyjne smary syntetyczne, gazy techniczne, propan, butan, gaz płynny propan-butan, benzyny, benzyna lekka i ciężka, komponenty do produkcji benzyn, paliwa, biopaliwa, paliwa na bazie alkoholu, paliwo lotnicze i żeglugowe, paliwo bunkrowe, parafina, wosk, **35** usługi w zakresie sprzedaży detalicznej i hurtowej: paliwo lotniczego, paliw ciekłych, gazowych, stałych, olejów, biopaliwa, produktów pochodnych, wyrobów chemicznych i pozostałych produktów, pośrednictwo handlowe z zakresie obrotu paliwami lotniczymi, ciekłymi, gazowymi, stałymi, produktami pochodnymi, biopaliwami, olejami i wszelkimi akcesoriami samochodowymi, wyrobami chemicznymi i ich półproduktami polegające na kojarzeniu kontrahentów, **39** dystrybucja paliwa lotniczego, paliw, olejów, gazów, przesyłek, transport drogowy pojazdami specjalistycznymi i pojazdami uniwersalnymi, pakowanie towarów, przeładunek i załadunek, magazynowanie, składowanie i przechowywanie towarów, wynajmowanie środków transportu lądowego, przewóz osób i rzeczy transportem samochodowym, pojazdami specjalistycznymi i uniwersalnymi, usługi w zakresie naziemnej obsługi statków powietrznych.

(111) **227922** (220) 2009 01 02 (210) 350543
 (151) 2010 03 12 (441) 2009 04 14
 (732) „GEMINI” Jarosław Adamczyk, Kraków, PL.
 (540)



Best Athletic Department

Kolor znaku: czarny, biały, szary
 (531) 1.15.3, 2.9.22, 4.5.21, 26.4.2, 27.5.1, 29.1.13

(510), (511) **18** plecaki, plecaki turystyczne, torby podróżne, torby turystyczne, paski, walizki skórzane, portfele, portmonetki, **25** okrycia wierzchnie, kurtki, bluzy, czapki, koszulki sportowe, podkoszulki, skarpetki, spodnie, szorty, spodenki sportowe, bielizna, bielizna osobista, **35** zgrupowanie na rzecz osób trzecich następujących towarów, pozwalające nabywcy wygodnie je oglądać i kupować: plecaków, plecaków turystycznych, toreb podróżnych, toreb turystycznych, paszków, walizek skórzanych, portfeli, portmonetek, okryć wierzchnich, kurtek, bluz, czapek, koszulek sportowych, podkoszulek, skarpetek, spodni, szortów, spodenek sportowych, bielizny, bielizny osobistej.

(111) **227923** (220) 2009 01 09 (210) 350675
 (151) 2010 03 02 (441) 2009 04 14
 (732) Wm. WRIGLEY Jr. Company, Chicago, US.
 (540) CASH ZONE EXPERTS
 (510), (511) **30** słodycze, w szczególności guma do żucia, guma balonowa, cukierki i miętówki.

(111) **227924** (220) 2009 02 09 (210) 351783
 (151) 2010 04 07 (441) 2009 05 25
 (732) ALPOL GIPS Spółka z ograniczoną odpowiedzialnością, Fidor, PL.
 (540) ALPOL ELITE

(510), (511) **01** kleje do celów przemysłowych, kleje do okładzin ściennych i podłogowych, kleje do systemów ociepleń, do betonu komórkowego, styropianu, kleje do siatki, kleje szybkowiązające dla budownictwa, kleje elastyczne dla budownictwa, kleje gipsowe, kleje do parkietu, **17** materiały izolacyjne, materiały: wypełniające, uszczelniające i izolujące, połączenia okładzin budowlanych, zaprawy izolacyjne, zaprawy uszczelniające, spoiny izolacyjne, farby i emulsje hydroizolacyjne i docieplające, **19** preparaty gruntujące na bazie wodnej dyspersji kopolimeru akrylowego, preparaty gruntujące na bazie niskoalkalicznych polikrzemianów, materiały budowlane przeznaczone do układania lub spoinowania okładzin budowlanych, spoiny do fug, zaprawy murarskie, zaprawy tynkarskie, tynki wewnętrzne i zewnętrzne, tynki dekoracyjne, tynki gipsowe, posadzki, posadzki samopoziomujące i samorozlewne, materiały do szpachlowania, gładź gipsowa, materiały wiążące takie jak cement, gips, wapno oraz produkty na bazie tych materiałów, bitumiczne wyroby dla budownictwa, **35** usługi prowadzenia sprzedaży w/w towarów w sklepach, hurtowniach oraz poprzez Internet.

(111) **227925** (220) 2009 02 13 (210) 352033
 (151) 2010 04 21 (441) 2009 05 25
 (732) MIRALEX SPÓŁKA Z OGRANICZONĄ ODPOWIEDZIALNOŚCIĄ, Piła, PL.
 (540)



Kolor znaku: ciemnoniebieski, jasnoniebieski

(531) 3.7.7, 9.1.10, 26.1.1, 29.1.4
 (510), (511) **05** produkty farmaceutyczne i inne środki do celów leczniczych, preparaty diagnostyczne do celów medycznych.

(111) **227926** (220) 2009 02 16 (210) 352065
 (151) 2010 05 17 (441) 2009 05 25
 (732) ALPOL GIPS Spółka z o.o., Fidor, PL.
 (540) LAZURYT
 (510), (511) **17** materiały izolacyjne, materiały: wypełniające, uszczelniające i izolujące połączenia okładzin budowlanych, zaprawy izolacyjne, zaprawy uszczelniające, spoiny izolacyjne, farby i emulsje hydroizolacyjne i docieplające, **19** preparaty gruntujące na bazie wodnej dyspersji kopolimeru akrylowego, preparaty gruntujące na bazie niskoalkalicznych polikrzemianów, materiały budowlane przeznaczone do układania lub spoinowania okładzin budowlanych,

spoiny do fug, zaprawy murarskie, zaprawy tynkarskie, tynki wewnętrzne i zewnętrzne, tynki dekoracyjne, tynki gipsowe, posadzki, posadzki samopoziomujące i samorozlewne, materiały do szpachlowania, gładź gipsowa, materiały wiążące takie jak cement, gips, wapno oraz produkty na bazie tych materiałów, bitumiczne wyroby dla budownictwa.

(111) **227927** (220) 2009 02 17 (210) 352130
 (151) 2010 04 26 (441) 2009 05 25
 (732) ALPOL GIPS Spółka z ograniczoną odpowiedzialnością, Fidor, PL.
 (540) OBSYDIAN

(510), (511) **17** materiały izolacyjne, materiały: wypełniające, uszczelniające i izolujące połączenia okładzin budowlanych, zaprawy izolacyjne, zaprawy uszczelniające, spoiny izolacyjne, farby i emulsje hydroizolacyjne i docieplające, **19** preparaty gruntujące na bazie wodnej dyspersji kopolimeru akrylowego, preparaty gruntujące na bazie niskoalkalicznych polikrzemianów, materiały budowlane przeznaczone do układania lub spoinowania okładzin budowlanych, spoiny do fug, zaprawy murarskie, zaprawy tynkarskie, tynki wewnętrzne i zewnętrzne, tynki dekoracyjne, tynki gipsowe, posadzki, posadzki samopoziomujące i samorozlewne, materiały do szpachlowania, gładź gipsowa, materiały wiążące takie jak: cement, gips, wapno oraz produkty na bazie tych materiałów, bitumiczne wyroby dla budownictwa.

(111) **227928** (220) 2009 02 23 (210) 352476
 (151) 2010 04 14 (441) 2009 06 08
 (732) MADAGASKAR Dorota Szybiak, Wrocław, PL.
 (540)



Kolor znaku: czarny, zielony, czerwony, biały

(531) 1.3.2, 5.3.7, 26.2.1, 26.3.4, 26.11.1, 27.5.1, 29.1.14
 (510), (511) **35** agencje reklamowe, edytorskie usługi w dziedzinie reklamy, uaktualnianie materiałów reklamowych, rozpowszechnianie ogłoszeń reklamowych, reklama, reklama za pośrednictwem sieci komputerowej, **43** obsługa gastronomiczna z własnym zapleczem, produktami i transportem, restauracje, kawiarnie, bary, bary samoobsługowe, usługi barowe.

(111) **227929** (220) 2009 02 27 (210) 352712
 (151) 2010 03 16 (441) 2009 06 08
 (732) ALPOL GIPS Spółka z ograniczoną odpowiedzialnością, Fidor, PL.
 (540) CYNOBER

(510), (511) **17** materiały izolacyjne, materiały: wypełniające, uszczelniające i izolujące połączenia okładzin budowlanych, zaprawy izolacyjne, zaprawy uszczelniające, spoiny izolacyjne, farby i emulsje hydroizolacyjne i docieplające, **19** preparaty gruntujące na bazie wodnej dyspersji kopolimeru akrylowego, preparaty gruntujące na bazie niskoalkalicznych polikrzemianów, materiały budowlane przeznaczone do układania lub spoinowania okładzin budowlanych, spoiny do fug, zaprawy murarskie, zaprawy tynkarskie, tynki wewnętrzne i zewnętrzne, tynki dekoracyjne, tynki gipsowe, posadzki, posadzki samopoziomujące i samorozlewne, materiały do szpachlowania, gładź gipsowa, materiały wiążące takie jak cement, gips, wapno oraz produkty na bazie tych materiałów, bitumiczne wyroby dla budownictwa.

(111) **227930** (220) 2009 02 27 (210) 352713
 (151) 2010 05 17 (441) 2009 06 08
 (732) „ALPOL GIPS” Spółka z ograniczoną odpowiedzialnością, Fidor, PL.

(540) KARNEOL

(510), (511) **17** materiały izolacyjne, materiały: wypełniające, uszczelniające i izolujące połączenia okładzin budowlanych, zaprawy izolacyjne, zaprawy uszczelniające, spoiny izolacyjne, farby i emulsje hydroizolacyjne i docieplające.

(111) **227931** (220) 2009 02 27 (210) 352714
(151) 2010 03 16 (441) 2009 06 08

(732) ALPOL GIPS Spółka z ograniczoną odpowiedzialnością, Fidor, PL.

(540) LIMONIT

(510), (511) **17** materiały izolacyjne, materiały, wypełniające, uszczelniające i izolujące połączenia okładzin budowlanych, zaprawy izolacyjne, zaprawy uszczelniające, spoiny izolacyjne, farby i emulsje hydroizolacyjne i docieplające, **19** preparaty gruntujące na bazie wodnej dyspersji kopolimeru akrylowego, preparaty gruntujące na bazie niskoalkalicznych polikrzemianów, materiały budowlane przeznaczone do układania lub spoinowania okładzin budowlanych, spoiny do fug, zaprawy murarskie, zaprawy tynkarskie, tynki wewnętrzne i zewnętrzne, tynki dekoracyjne, tynki gipsowe, posadzki, posadzki samopoziomujące i samorozlewne, materiały do szpachlowania, gładź gipsowa, materiały wiążące takie, jak cement, gips, wapno oraz produkty na bazie tych materiałów, bitumiczne wyroby dla budownictwa.

(111) **227932** (220) 2009 03 05 (210) 352948
(151) 2010 04 27 (441) 2009 06 08

(732) ALPOL GIPS Spółka z ograniczoną odpowiedzialnością, Fidor, PL.

(540) TOPAZ IMPERIAL

(510), (511) **17** materiały izolacyjne, materiały: wypełniające, uszczelniające i izolujące połączenia okładzin budowlanych, zaprawy izolacyjne, zaprawy uszczelniające, spoiny izolacyjne, farby i emulsje hydroizolacyjne i docieplające, **19** preparaty gruntujące na bazie wodnej dyspersji kopolimeru akrylowego, preparaty gruntujące na bazie niskoalkalicznych polikrzemianów, materiały budowlane przeznaczone do układania lub spoinowania okładzin budowlanych, spoiny do fug, zaprawy murarskie, zaprawy tynkarskie, tynki wewnętrzne i zewnętrzne, tynki dekoracyjne, tynki gipsowe, posadzki, posadzki samopoziomujące i samorozlewne, materiały do szpachlowania, gładź gipsowa, materiały wiążące takie jak cement, gips, wapno oraz produkty na bazie tych materiałów, bitumiczne wyroby dla budownictwa.

(111) **227933** (220) 2009 03 05 (210) 352968
(151) 2010 04 27 (441) 2009 06 08

(732) ALPOL GIPS Spółka z ograniczoną odpowiedzialnością, Fidor, PL.

(540) NEFRYT

(510), (511) **17** materiały izolacyjne, materiały: wypełniające, uszczelniające i izolujące połączenia okładzin budowlanych, zaprawy izolacyjne, zaprawy uszczelniające, spoiny izolacyjne, farby i emulsje hydroizolacyjne i docieplające, **19** preparaty gruntujące na bazie wodnej dyspersji kopolimeru akrylowego, preparaty gruntujące na bazie niskoalkalicznych polikrzemianów, materiały budowlane przeznaczone do układania lub spoinowania okładzin budowlanych, spoiny do fug, zaprawy murarskie, zaprawy tynkarskie, tynki wewnętrzne i zewnętrzne, tynki dekoracyjne, tynki gipsowe, posadzki, posadzki samopoziomujące i samorozlewne, materiały do szpachlowania, gładź gipsowa, materiały wiążące takie jak: cement, gips, wapno oraz produkty na bazie tych materiałów, bitumiczne wyroby dla budownictwa.

(111) **227934** (220) 2009 03 05 (210) 352970
(151) 2010 05 18 (441) 2009 06 08

(732) „ALPOL GIPS” Spółka z ograniczoną odpowiedzialnością, Fidor, PL.

(540) CYTRYN

(510), (511) **17** materiały izolacyjne, materiały: wypełniające, uszczelniające i izolujące połączenia okładzin budowlanych, zaprawy izolacyjne, zaprawy uszczelniające, spoiny izolacyjne, farby i emulsje hydroizolacyjne i docieplające, **19** preparaty gruntujące na bazie

wodnej dyspersji kopolimeru akrylowego, preparaty gruntujące na bazie niskoalkalicznych polikrzemianów, materiały budowlane przeznaczone do układania lub spoinowania okładzin budowlanych, spoiny do fug, zaprawy murarskie, zaprawy tynkarskie, tynki wewnętrzne i zewnętrzne, tynki dekoracyjne, tynki gipsowe, posadzki, posadzki samopoziomujące i samorozlewne, materiały do szpachlowania, gładź gipsowa, materiały wiążące takie jak cement, gips, wapno oraz produkty na bazie tych materiałów, bitumiczne wyroby dla budownictwa.

(111) **227935** (220) 2009 03 05 (210) 352972
(151) 2010 04 27 (441) 2009 06 08

(732) ALPOL GIPS Spółka z ograniczoną odpowiedzialnością, Fidor, PL.

(540) MASA PERŁOWA

(510), (511) **17** materiały izolacyjne, materiały: wypełniające, uszczelniające i izolujące połączenia okładzin budowlanych, zaprawy izolacyjne, zaprawy uszczelniające, spoiny izolacyjne, farby i emulsje hydroizolacyjne i docieplające, **19** preparaty gruntujące na bazie wodnej dyspersji kopolimeru akrylowego, preparaty gruntujące na bazie niskoalkalicznych polikrzemianów, materiały budowlane przeznaczone do układania lub spoinowania okładzin budowlanych, spoiny do fug, zaprawy murarskie, zaprawy tynkarskie, tynki wewnętrzne i zewnętrzne, tynki dekoracyjne, tynki gipsowe, posadzki, posadzki samopoziomujące i samorozlewne, materiały do szpachlowania, gładź gipsowa, materiały wiążące takie jak cement, gips, wapno oraz produkty na bazie tych materiałów, bitumiczne wyroby dla budownictwa.

(111) **227936** (220) 2009 03 05 (210) 352973
(151) 2010 04 27 (441) 2009 06 08

(732) ALPOL GIPS Spółka z ograniczoną odpowiedzialnością, Fidor, PL.

(540) RÓŻA PUSTYNI

(510), (511) **17** materiały izolacyjne, materiały: wypełniające, uszczelniające i izolujące połączenia okładzin budowlanych, zaprawy izolacyjne, zaprawy uszczelniające, spoiny izolacyjne, farby i emulsje hydroizolacyjne i docieplające, **19** preparaty gruntujące na bazie wodnej dyspersji kopolimeru akrylowego, preparaty gruntujące na bazie niskoalkalicznych polikrzemianów, materiały budowlane przeznaczone do układania lub spoinowania okładzin budowlanych, spoiny do fug, zaprawy murarskie, zaprawy tynkarskie, tynki wewnętrzne i zewnętrzne, tynki dekoracyjne, tynki gipsowe, posadzki, posadzki samopoziomujące i samorozlewne, materiały do szpachlowania, gładź gipsowa, materiały wiążące takie jak: cement, gips, wapno oraz produkty na bazie tych materiałów, bitumiczne wyroby dla budownictwa.

(111) **227937** (220) 2009 03 05 (210) 352974
(151) 2010 04 27 (441) 2009 06 08

(732) ALPOL GIPS Spółka z ograniczoną odpowiedzialnością, Fidor, PL.

(540) KAMIEŃ KSIĘŻYCOWY

(510), (511) **17** materiały izolacyjne, materiały: wypełniające, uszczelniające i izolujące połączenia okładzin budowlanych, zaprawy izolacyjne, zaprawy uszczelniające, spoiny izolacyjne, farby i emulsje hydroizolacyjne i docieplające, **19** preparaty gruntujące na bazie wodnej dyspersji kopolimeru akrylowego, preparaty gruntujące na bazie niskoalkalicznych polikrzemianów, materiały budowlane przeznaczone do układania lub spoinowania okładzin budowlanych, spoiny do fug, zaprawy murarskie, zaprawy tynkarskie, tynki wewnętrzne i zewnętrzne, tynki dekoracyjne, tynki gipsowe, posadzki, posadzki samopoziomujące i samorozlewne, materiały do szpachlowania, gładź gipsowa, materiały wiążące takie jak cement, gips, wapno oraz produkty na bazie tych materiałów, bitumiczne wyroby dla budownictwa.

(111) **227938** (220) 2009 03 05 (210) 352976
(151) 2010 04 27 (441) 2009 06 08

(732) ALPOL GIPS Spółka z ograniczoną odpowiedzialnością, Fidor, PL.

(540) SZMARAGD

(510), (511) **17** materiały izolacyjne, materiały: wypełniające, uszczelniające i izolujące połączenia okładzin budowlanych, zaprawy izolacyjne, zaprawy uszczelniające, spoiny izolacyjne, farby i emulsje hydroizolacyjne i docieplające, **19** preparaty gruntujące na bazie wodnej dyspersji kopolimeru akrylowego, preparaty gruntujące na bazie niskoalkalicznych polikrzemianów, materiały budowlane przeznaczone do układania lub spoinowania okładzin budowlanych, spoiny do fug, zaprawy murarskie, zaprawy tynkarskie, tynki wewnętrzne i zewnętrzne, tynki dekoracyjne, tynki gipsowe, posadzki, posadzki samopoziomujące i samorozlewne, materiały do szpachlowania, gładź gipsowa, materiały wiążące takie jak cement, gips, wapno oraz produkty na bazie tych materiałów, bitumiczne wyroby dla budownictwa.

(111) **227939** (220) 2009 03 10 (210) 353163
(151) 2010 05 06 (441) 2009 06 22

(732) Zakład Przetwórstwa Mięsnego HAŃDEREK Spółka Jawna
Wojciech Hańderek, Paweł Hańderek, Buczkowice, PL.
(540)

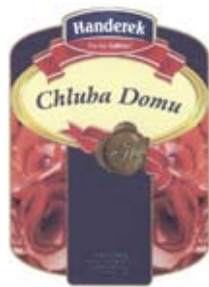

Kolor znaku: czerwony, granatowy, złoty, złocisty, ciemnoczerwony, biały

(531) 8.5.1, 8.5.4, 24.3.1, 24.3.18, 25.1.1, 25.1.6, 26.1.2, 26.4.2, 27.5.1, 29.1.15
(510), (511) **29** dziczyzna; wędliny i wędzonki najwyższej jakości mianowicie: szynki, połówce, baleron, bekon, boczek tradycyjny.

(111) **227940** (220) 2009 03 10 (210) 353164
(151) 2010 05 06 (441) 2009 06 22

(732) Zakład Przetwórstwa Mięsnego HAŃDEREK Spółka Jawna
Wojciech Hańderek, Paweł Hańderek, Buczkowice, PL.
(540) Chłuba domu

(510), (511) **29** dziczyzna; wędliny i wędzonki najwyższej jakości mianowicie: szynki, połówce, baleron, bekon, boczek tradycyjny.

(111) **227941** (220) 2009 03 19 (210) 353555
(151) 2010 05 06 (441) 2009 06 22

(732) KONGER Bogdan Gosztyła, Blizne Łaszczyńskiego, PL.
(540) CARBOMIX

(510), (511) **28** wędki, żyłki, sptawiki, podbieraki, siatki, haczyki, kołowrotki, przynęty, torby na sprzęt wędkarski, sprzęt i przybory wędkarskie zawarte w klasie 28.

(111) **227942** (220) 2009 04 14 (210) 354650
(151) 2010 05 06 (441) 2009 07 20

(732) VINMAX PRO Spółka z ograniczoną odpowiedzialnością,
Łazy, PL.
(540)

Bebe's

(531) 27.5.1

(510), (511) **29** zupy, zupy z makaronem, zupy z makaronem instant, zupy instant, zupy jarzynowe (przetwory), buliony, rosoly, warzywa suszone, warzywa konserwowane, grzyby suszone, owoce morza przetworzone, **30** makarony, spaghetti, pierożki, placki, produkty na bazie mąki, przyprawy, sushi.

(111) **227943** (220) 2009 04 16 (210) 354747
(151) 2010 05 24 (441) 2009 07 20

(732) P.H.U. FARKOM Ireneusz Lasek, Warszawa, PL.

(540) SIMEPLAST

(510), (511) **01** plastyfikatory do zapraw, plastyfikatory do betonu, domieszki do zapraw, domieszki do betonu, dodatki do zapraw, dodatki do betonu, barwniki do betonu.

(111) **227944** (220) 2009 04 16 (210) 354748
(151) 2010 05 24 (441) 2009 07 20

(732) P.H.U. FARKOM Ireneusz Lasek, Warszawa, PL.

(540) QMIX

(510), (511) **01** środki chemiczne do napowietrzania zapraw, plastyfikatory do zapraw, domieszki do zapraw.

(111) **227945** (220) 2009 04 16 (210) 354749
(151) 2010 05 24 (441) 2009 07 20

(732) P.H.U. FARKOM Ireneusz Lasek, Warszawa, PL.

(540) QBLOCK

(510), (511) **01** plastyfikatory do zapraw, plastyfikatory do betonów, domieszki do zapraw, domieszki do betonów.

(111) **227946** (220) 2009 04 16 (210) 354751
(151) 2010 05 24 (441) 2009 07 20

(732) P.H.U. FARKOM Ireneusz Lasek, Warszawa, PL.

(540) QFIBRE

(510), (511) **01** dodatki do zapraw, dodatki do betonów.

(111) **227947** (220) 2009 04 16 (210) 354752
(151) 2010 05 24 (441) 2009 07 20

(732) P.H.U. FARKOM Ireneusz Lasek, Warszawa, PL.

(540) QPOLAR

(510), (511) **01** plastyfikatory do zapraw, plastyfikatory do betonu, domieszki do zapraw, domieszki do betonu.

(111) **227948** (220) 2009 04 16 (210) 354753
(151) 2010 05 24 (441) 2009 07 20

(732) P.H.U. FARKOM Ireneusz Lasek, Warszawa, PL.

(540) QPROOF

(510), (511) **01** plastyfikatory do zapraw, plastyfikatory do betonu, domieszki do zapraw, domieszki do betonu.

(111) **227949** (220) 2009 04 20 (210) 354886
(151) 2010 05 18 (441) 2009 08 03

(732) ZAKŁADY FARMACEUTYCZNE POLPHARMA S.A.,
Starogard Gdański, PL.

(540) VINOBIANE

(510), (511) **05** produkty farmaceutyczne.

(111) **227950** (220) 2009 04 20 (210) 354887
(151) 2010 05 18 (441) 2009 08 03

(732) ZAKŁADY FARMACEUTYCZNE POLPHARMA S.A.,
Starogard Gdański, PL.

(540) ASANIX

(510), (511) **05** produkty farmaceutyczne.

(111) **227951** (220) 2009 04 20 (210) 354888
(151) 2010 05 18 (441) 2009 08 03

(732) ZAKŁADY FARMACEUTYCZNE POLPHARMA S.A.,
Starogard Gdański, PL.

(540) POLPIX

(510), (511) **05** produkty farmaceutyczne.

(111) **227952** (220) 2009 04 20 (210) 354889
(151) 2010 05 18 (441) 2009 08 03

(732) ZAKŁADY FARMACEUTYCZNE POLPHARMA S.A.,
Starogard Gdański, PL.

(540) POLMATINE

(510), (511) **05** produkty farmaceutyczne.

(111) **227953** (220) 2009 04 27 (210) 355130
(151) 2010 05 18 (441) 2009 08 03

(732) Naturell Polska Spółka z ograniczoną odpowiedzialnością, Kraków, PL.
 (540) PROVIDIN
 (510), (511) **05** suplementy diety jako preparaty wzmacniające, uodparniające, zapobiegające, witaminowe, do celów leczniczych, **32** pastylki do napojów bezalkoholowych, napoje izotoniczne.

(111) **227954** (220) 2009 04 27 (210) 355202
 (151) 2010 05 17 (441) 2009 08 03
 (732) Zakłady Farmaceutyczne POLPHARMA Spółka Akcyjna, Starogard Gdański, PL.
 (540) DROLENIC
 (510), (511) **05** produkty farmaceutyczne.

(111) **227955** (220) 2009 04 27 (210) 355203
 (151) 2010 05 17 (441) 2009 08 03
 (732) Zakłady Farmaceutyczne POLPHARMA Spółka Akcyjna, Starogard Gdański, PL.
 (540) ACANCAT
 (510), (511) **05** produkty farmaceutyczne.

(111) **227956** (220) 2009 04 27 (210) 355204
 (151) 2010 05 17 (441) 2009 08 03
 (732) Zakłady Farmaceutyczne POLPHARMA Spółka Akcyjna, Starogard Gdański, PL.
 (540) SIMETIGAST
 (510), (511) **05** produkty farmaceutyczne.

(111) **227957** (220) 2009 04 28 (210) 355219
 (151) 2010 05 17 (441) 2009 08 03
 (732) DYNAPLAST POLSKA Spółka z ograniczoną odpowiedzialnością, Olsztyn, PL.
 (540)



Kolor znaku: czerwony, niebieski
 (531) 26.4.5, 27.5.1, 29.1.12
 (510), (511) **07** maszyny do wydmuchu butelek z tworzyw sztucznych.

(111) **227958** (220) 2009 04 28 (210) 355220
 (151) 2010 05 17 (441) 2009 08 03
 (732) DYNAPLAST POLSKA Spółka z ograniczoną odpowiedzialnością, Olsztyn, PL.
 (540)



Kolor znaku: niebieski
 (531) 27.5.1, 29.1.4
 (510), (511) **07** maszyny do wydmuchu butelek z tworzyw sztucznych.

(111) **227959** (220) 2009 04 28 (210) 355221
 (151) 2010 05 17 (441) 2009 08 03
 (732) DYNAPLAST POLSKA Spółka z ograniczoną odpowiedzialnością, Olsztyn, PL.
 (540)



Kolor znaku: niebieski
 (531) 27.5.1, 29.1.4
 (510), (511) **07** maszyny do wydmuchu butelek z tworzyw sztucznych.

(111) **227960** (220) 2009 04 30 (210) 355346
 (151) 2010 05 19 (441) 2009 08 03
 (732) Tobacco Trading International Poland Spółka z ograniczoną odpowiedzialnością, Modlnica, PL.
 (540)

SNUFFY FOR FUN ☺ SNUFFY FOR HEALTH

(531) 26.1.1, 26.1.14, 27.5.1
 (510), (511) **05** produkty lecznicze do zażywania przez nos, **30** produkty z cukru do zażywania przez nos, **34** tytoń, wyroby tytoniowe, cygara, cygaretki, papierosy, tabaka, tytoń do żucia, tytoń do palenia, przybory dla palaczy, pojemniki na tytoń nie z metali szlachetnych, woreczki na tytoń, cygarnice, papierosnice, tabakierki, cygarniczki do cygar, ustniki do cygarniczek, popielniczki, gilotyńki do cygar, przybory do skręcania papierosów, tutki do papierosów, ustniki do papierosów, bibułki do papierosów, filtry do papierosów, fajki, przybory do fajek, zapałki, pojemniki na zapałki, zapalniczki, zbiorniki na gaz do zapalniczek, zioła do palenia, substytuty i namiastki tytoniu i wyrobów tytoniowych, substytuty i namiastki tabaki, **35** usługi sprzedaży hurtowej i detalicznej produktów leczniczych do zażywania przez nos, produktów z cukru do zażywania przez nos, tytoniu, wyrobów tytoniowych, akcesoriów dla palaczy oraz substytutów i namiastek tabaki.

(111) **227961** (220) 2005 08 30 (210) 299465
 (151) 2010 03 29 (441) 2005 12 12
 (732) WERNER i WSPÓLNICY AGENCJA PUBLIC RELATIONS s.c. Michał Urban, Janusz Werner, Warszawa, PL.
 (540)



Kolor znaku: bordowy, żółty, pomarańczowy
 (531) 8.1.9, 11.3.5, 26.5.1, 27.5.1, 29.1.13
 (510), (511) **05** artykuły spożywcze dietetyczne do celów leczniczych, artykuły spożywcze dla niemowląt, **29** mięso, ryby, drób, dziczyzna, ekstrakty mięsne, konserwowane, suszone i gotowane owoce i warzywa, galaretki, dżemy, kompoty, jaja, mleko, produkty mleczne, oleje i tłuszcze jadalne, **30** kawa, herbata, kakao, cukier, ryż, tapioka, sago, kawa nienaturalna, mąka i produkty zbożowe, chleb, wyroby cukiernicze i słodczyce, lody, miód, melasa, drożdże, proszek do pieczenia, sól, musztarda, ocet, sosy, przyprawy, lód, **31** produkty rolne, ogrodnicze, leśne oraz ziarna nie ujęte w innych klasach, świeże owoce i warzywa, nasiona, karma dla zwierząt.

(111) **227962** (220) 2005 11 25 (210) 302834
 (151) 2010 03 24 (441) 2006 03 06
 (732) ORION SPÓŁKA Z OGRANICZONĄ ODPOWIEDZIALNOŚCIĄ, Radomsko, PL.
 (540) ORION
 (510), (511) **41** gry na pieniądze, salony gier hazardowych losowych.

(111) **227963** (220) 2006 04 28 (210) 310167
 (151) 2010 04 23 (441) 2006 08 07
 (732) OLIMP LABORATORIES SPÓŁKA Z OGRANICZONĄ ODPOWIEDZIALNOŚCIĄ, Nagawczyna, PL.
 (540)



Kolor znaku: niebieski
 (531) 27.5.1, 29.1.4

(510), (511) **05** odżywki wzmacniające do celów leczniczych, preparaty parafarmaceutyczne stosowane profilaktycznie i dla rekonwalescentów do celów leczniczych oraz inna żywność dietetyczna do celów leczniczych, **29** koncentraty i odżywki wysokobiałkowe wzbogacone witaminami, solami mineralnymi i aminokwasami z produktów zawartych w klasie 29, produkty mleczne (mleko, jogurty, kefiry, sery, proteiny mleczne, serwatki, napoje mleczne lub z przewagą mleka), **30** koncentraty i odżywki węglowodanowe i wysokoenergetyczne wzbogacone witaminami i solami mineralnymi z produktów zawartych w klasie 30, **32** napoje bezalkoholowe, napoje bezalkoholowe wzbogacone witaminami i minerałami, napoje serwatkowe, napoje izotoniczne, napoje proteinowe, energetyczne.

(111) **227964** (220) 2006 10 12 (210) 316578
 (151) 2010 05 18 (441) 2007 01 22
 (732) OLIMP LABORATORIES Spółka z ograniczoną odpowiedzialnością, Nagawczyna, PL.
 (540)

**Vita-min
plus**

(531) 24.17.1, 27.5.1
 (510), (511) **05** odżywki wzmacniające zawierające preparaty parafarmaceutyczne stosowane profilaktycznie i dla rekonwalescentów, inna żywność dietetyczna i suplementy diety do celów leczniczych, leki dla ludzi, leki pomocnicze, wspierające, leki w płynie, maści do celów farmaceutycznych, środki przeciwbólowe, balsamy do celów leczniczych, **29** koncentraty i odżywki wysokobiałkowe wzbogacone witaminami, solami mineralnymi i aminokwasami, produkty mleczne (mleko, jogurty, kefiry, sery, proteiny mleczne, serwatki), napoje mleczne lub z przewagą mleka, **30** koncentraty i odżywki węglowodanowe i wysokoenergetyczne wzbogacone witaminami i solami mineralnymi, **32** napoje bezalkoholowe wzbogacone witaminami i minerałami, napoje serwatkowe, napoje izotoniczne, napoje z soków owoców, nektary owocowe, napoje proteinowe, węglowodanowe, energetyczne.

(111) **227965** (220) 2008 01 18 (210) 335336
 (151) 2010 03 03 (441) 2008 04 28
 (732) HAMA PLUS Spółka Akcyjna, Stary Widzim, PL.
 (540)

**Hama
Plus**

Kolor znaku: czerwony, biały
 (531) 26.2.1, 27.5.1, 29.1.12
 (510), (511) **31** drób do chowu, **35** prowadzenie sprzedaży drobiu do chowu.

(111) **227966** (220) 2008 01 18 (210) 335337
 (151) 2010 03 03 (441) 2008 04 28
 (732) HAMA PLUS Spółka Akcyjna, Stary Widzim, PL.
 (540)

**Hama
Plus**

Kolor znaku: czerwony, biały
 (531) 3.7.3, 26.2.1, 27.5.1, 29.1.12
 (510), (511) **31** drób do chowu, **35** prowadzenie sprzedaży drobiu do chowu.

(111) **227967** (220) 2008 05 19 (210) 341125
 (151) 2010 04 29 (441) 2008 09 01
 (732) Sopockie Towarzystwo Ubezpieczeń ERGO HESTIA Spółka Akcyjna, Sopot, PL.

(540) Energia na przyszłość
 (510), (511) **35** usługi w zakresie: analizy kosztów, promocji sprzedaży, prowadzenia badań marketingowych, badań i sondaży opinii publicznej, badań i sondaży rynku w sprawach związanych z ekonomią, finansami i ubezpieczeniami, reklamy, **36** usługi w zakresie: analiz, operacji i usług finansowych, doradztwa w sprawach ubezpieczeniowych i finansowych, informacji o ubezpieczeniach, inwestycji kapitałowych, likwidacji szkód, pośrednictwa ubezpieczeniowego, tworzenia funduszy, w tym funduszy na cele dobroczynne, ubezpieczeń, w tym ubezpieczeń na życie oraz rentowych, windykacji należności.

(111) **227968** (220) 2008 06 12 (210) 342063
 (151) 2010 01 25 (441) 2008 09 15
 (732) Jacek Gzyl, Tarnów, PL.
 (540)

GHNET

Kolor znaku: czerwony, niebieski, biały
 (531) 26.2.7, 27.5.1, 29.1.13
 (510), (511) **37** usługi budowlane, naprawy sprzętu komputerowego, telekomunikacyjnego, uszkodzonych sieci telekomunikacyjnych, usługi instalacyjne związane ze świadczeniem usług telekomunikacyjnych, **38** usługi telekomunikacyjne, **42** naukowe i techniczne usługi i badania oraz projektowanie sieci telekomunikacyjnych i urządzeń telekomunikacyjnych, analiza systemów komputerowych, projektowanie oprogramowania komputerowego.

(111) **227969** (220) 2008 07 04 (210) 343100
 (151) 2010 03 05 (441) 2008 10 13
 (732) VIOLIN Sp. z o.o., Kraków, PL.
 (540)

SNAKES

Kolor znaku: niebieski, biały
 (531) 26.1.2, 26.1.11, 26.1.16, 26.1.18, 27.5.1, 29.1.12
 (510), (511) **35** wyceny handlowe, informacja o działalności gospodarczej, **37** budownictwo, informacja budowlana, nadzór budowlany, izolowanie budynków, uszczelnianie budynków, zabezpieczanie budynków przed wilgocią, tynkowanie, profesjonalne doradztwo w branży budowlanej, **42** doradztwo budowlane, usługi projektowania budynków, badania techniczne, architektura, opracowywanie projektów technicznych.

(111) **227970** (220) 2008 07 24 (210) 344010
 (151) 2010 03 10 (441) 2008 10 27
 (732) EKO PLAST Spółka Jawna Beata Chwastek, Magdalena Nowicka, Kraków, PL.
 (540)

EKO PLAST

Kolor znaku: niebieski, czarny, biały
 (531) 7.3.2, 27.5.1, 29.1.13

(510), (511) **06** stolarka aluminiowa: drzwi, okna, w tym dachowe; metalowe: ścianki działowe, żaluzje, parapety zewnętrzne i wewnętrzne, witryny, rolety zewnętrzne, ogrodzenia, bramy, w tym garażowe; elementy, zamknięcia, zawiasy i akcesoria metalowe do stolarki otworowej z metalu, **35** usługi w zakresie prowadzenia sklepu hurtowego i detalicznego z metalowymi materiałami budowlanymi; doradztwo handlowe, prowadzenie agencji informacji handlowej, agencji sprzedaży wysyłkowej w zakresie metalowych materiałów budowlanych, agencji importowo-eksportowej, promocja i reklama materiałów budowlanych, dystrybucja i kolportaż druków reklamowych, **37** montaż, wymiana stolarki otworowej i ścianek działowych, budowlane roboty wykończeniowe, koordynacja prac budowlanych i nadzór techniczny, w tym nadzór firm podwykonawczych.

(111) **227971** (220) 2008 09 19 (210) 346317
 (151) 2010 05 26 (441) 2008 12 22
 (732) Jarosław Oleszczuk, Siedlce, PL.
 (540)



Kolor znaku: biały, granatowy

(531) 27.5.1, 29.1.12

(510), (511) **35** franchising, badanie rynku, doradztwo handlowe, pośrednictwo w kojarzeniu kontrahentów handlowych i zawieranie umów handlowych.

(111) **227972** (220) 2008 12 01 (210) 349270
 (151) 2010 03 03 (441) 2009 03 16
 (732) Przedsiębiorstwo Handlowo-Usługowo-Produkcyjne „GER-POL” Andrzej Będkowski, Jolanta Będkowska Spółka Jawna, Gliwice, PL.
 (540)



Kolor znaku: zielony, biały, czarny

(531) 26.11.1, 26.11.12, 27.5.1, 29.1.13

(510), (511) **01** środki i preparaty chemiczne dla przemysłu; chlorek wapnia; sól nieprzetworzona, sól kamienna, sól do celów przemysłowych: sól drogową, sól do konserwowania inna niż do żywności; węgiel, węgiel aktywny, **04** paliwa; antracyt, węgiel jako paliwo, węgiel brunatny, węgiel kamienny, koks, węgiel koksujący, węgiel drzewny jako paliwo, brykiety drewna; benzyna, benzyna silnikowa, paliwo gazowe, oleje napędowe, oleje opałowe, oleje silnikowe, paliwa ropopochodne, ropa naftowa surowa i rafinowana, **30** sól kuchenna, sól warzona spożywcza, sól do konserwowania żywności, **35** usługi agencji importowo-eksportowej; usługi pośrednictwa handlowego na rzecz firm krajowych i zagranicznych; zgrupowanie na rzecz osób trzech różnych towarów pozwalające nabywcy wygodnie je oglądać i kupować w hurtowniach, sklepach, poprzez agentów i na stronie internetowej wyspecjalizowanej w sprzedaży paliw stałych, ciekłych, gazowych oraz produktów pochodnych, środków, środków i preparatów chemicznych dla przemysłu, silikonu, metali, drewna, artykułów spożywczych, soli warzonej, mięsa i wyrobów mięsnych, odzieży i obuwia; usługi marketingowe; usługi reklamowe i promocyjne, dystrybucja materiałów reklamowych, próbki i wzorów wyrobów; usługi w zakresie pokazów towarów, organizowanie targów i wystaw w celach handlowych lub reklamowych; doradztwo i pomoc w zakresie organizowania i prowadzenia działalności gospodarczej; usługi badania rynku i opinii publicznej, **39** usługi transportowe i spedycyjne; towarowy transport drogowy pojazdami uniwersalnymi i specjalistycznymi; składowanie, magazynowanie, przechowywanie, przeładunek, pakowanie, konfekcjonowanie i dostarczanie towarów; usługi informacyjne i pośrednictwo w zakresie transportu i spedycji; usługi w zakresie odbioru, gromadzenia i składowania odpadów przemysłowych i złomu, odprowadzanie ścieków; wypożyczanie pojazdów, wypożyczanie samochodów; pomoc drogowa w przypadku awarii samochodu, holowanie pojazdów mechanicznych.

(531) 9.1.10

(111) **227973** (220) 2008 12 11 (210) 349843
 (151) 2010 03 10 (441) 2009 03 16
 (732) Dax Cosmetics Sp. z o.o., Duchnow, PL.
 (540)



(531) 9.1.10

(510), (511) **03** kosmetyki, kosmetyki do pielęgnacji skóry twarzy, ciała i włosów, artykuły perfumeryjne, dezodoranty, środki myjące, **05** preparaty kosmetyczne o działaniu leczniczym do pielęgnacji i ochrony skóry twarzy, ciała i włosów, lecznicze: balsamy, maści, olejki, płyny, sole, żele, kremy.

(111) **227974** (220) 2008 12 11 (210) 349846
 (151) 2010 03 10 (441) 2009 03 16
 (732) Perła-Browary Lubelskie Spółka Akcyjna, Lublin, PL.
 (540) goolman

(510), (511) **31** słód, **32** piwo, wyciąg chmielowy do wytwarzania piwa, wody mineralne, napoje bezalkoholowe, syropy i esencje do napojów, soki owocowe, warzywne, napoje witaminizowane, **33** napoje alkoholowe, **35** usługi reklamowe z wykorzystaniem wszystkich metod słownych, dźwiękowych oraz technik audiowizualnych, organizacja wystaw, targów i konkursów w celach handlowych i reklamowych, **41** usługi w zakresie organizowania imprez informacyjnych, muzycznych, rozrywkowych, artystycznych, naukowych, kulturalnych, sportowych, rekreacyjnych, plenerowych, konkursów, festiwali, pokazów z wykorzystaniem wszystkich metod słownych, dźwiękowych oraz technik audiowizualnych.

(111) **227975** (220) 2008 12 15 (210) 350016
 (151) 2010 05 07 (441) 2009 03 30
 (732) „COMPLEX” Spółka Akcyjna, Łódź, PL.
 (540) GROSCHE

(510), (511) **07** części maszyn, w szczególności: łożyska toczne, akcesoria łożyskowe, oprawy do łożysk tocznych, łożyska ślizgowe, tuleje łożyskowe, sprzęgła, znormalizowane części maszyn, części maszyn produkowane na specjalne zamówienie, główki cięgieł, złącza uszczelniające, części zamienne do maszyn zawarte w tej klasie, narzędzia do części maszyn, łańcuchy napędowe inne niż do pojazdów lądowych, zestawy naprawcze do piast kół, koła pasowe, pasy napędowe, pasy klinowe, pasy zębate, pasy taśmowe płaskie, pasy wariatorowe, pasy dwustronne, pasy zespolone, pasy do przenośników, pasy do kół pasowych, pasy do silników, złącza uszczelniające, **12** piasty do kół pojazdów, sprzęgła do pojazdów lądowych, łańcuchy napędowe do pojazdów lądowych, **17** uszczelnienia techniczne do maszyn, obrabiarek oraz silników pojazdów mechanicznych: uszczelnienia czołowe, uszczelnienia czołowe pokrywkowe, uszczelnienia podkładowe, uszczelnienia obrotowe, uszczelki do cylindrów, tuleje gumowe do osłony części maszyn, uszczelki do połączeń; pierścienie uszczelniające, pierścienie gumowe, materiały uszczelniające, podkładki elastyczne, gumowe artykuły formowe, sznury i uszczelnienia z gumy pełnej i porowatej, profile z gumy pełnej, profile z gumy porowatej, uszczelnienia czołowe obrotowych elementów maszyn, uszczelki, uszczelnienia do silników pojazdów mechanicznych, maszyn rolniczych i przemysłowych, **20** elementy z tworzyw sztucznych: kołki, podkładki, kapturki, **35** usługi w zakresie prowadzenia sklepów i hurtowni z towarami z branży mechanicznej i motoryzacyjnej oraz z częściami maszyn, w szczególności łożyskami tocznymi i akcesoriami łożyskowymi, **37** motoryzacyjne usługi serwisowe, **40** usługi obróbki cieplnej, galwanizacji i powlekania wyrobów złącznych, obróbka elementów metalowych, kształtowanie, frezowanie, gwintowanie, cięcie.

(111) **227976** (220) 2009 01 06 (210) 350576
 (151) 2010 03 09 (441) 2009 04 14
 (732) LIPINSKI ROYAL FIDELITY Andrzej Lipiński, Warszawa, PL.
 (540)



(531) 26.13.25, 27.5.1
 (510), (511) **09** dyski kompaktowe audio-video, wzmacniacze, głośniki, mikrofony, **41** studia nagrań, **42** opracowywanie projektów technicznych.

(111) **227977** (220) 2009 01 08 (210) 350635
 (151) 2010 05 05 (441) 2009 04 14
 (732) Laboratoire Garnier & Cie, Paryż, FR.
 (540) ORCHIDEA VITAL
 (510), (511) **03** produkty kosmetyczne, w szczególności kremy, mleczka, lotiony, żele i pudry do twarzy, ciała i rąk; mleczka, żele i olejki do opalania, opalające i do stosowania po opalaniu (kosmetyczne) zawierające wyciąg z orchidei.

(111) **227978** (220) 2009 01 12 (210) 350704
 (151) 2010 03 09 (441) 2009 04 27
 (732) Philipp Sienkiewicz, Legnica, PL.
 (540)

CITYMETAL

(531) 27.5.1
 (510), (511) **06** elementy odbojowe metalowe.

(111) **227979** (220) 2009 01 22 (210) 351147
 (151) 2010 03 16 (441) 2009 04 27
 (732) „LIBELLA” Spółka z o.o., Warszawa, PL.
 (540)



Kolor znaku: czerwony, amarantowy, biały, żółty
 (531) 26.1.2, 26.2.7, 27.5.1, 29.1.14
 (510), (511) **03** środki do prania, bielenia, środki do czyszczenia, polerowania, odtłuszczania, ścierania, odkamieniania, impregnowane ściereczki do czyszczenia i polerowania, mydła, produkty perfumeryjne i kosmetyki.

(111) **227980** (220) 2009 01 22 (210) 351148
 (151) 2010 03 16 (441) 2009 04 27
 (732) „LIBELLA” Spółka z o.o., Warszawa, PL.
 (540)



Kolor znaku: zielony, żółty, fioletowy, biały
 (531) 1.1.2, 25.1.1, 27.5.1, 29.1.14
 (510), (511) **03** środki do prania, bielenia, środki do czyszczenia, polerowania, odtłuszczania, ścierania, odkamieniania, impregnowane

ściereczki do czyszczenia i polerowania, mydła, produkty perfumeryjne i kosmetyki.

(111) **227981** (220) 2009 01 22 (210) 351149
 (151) 2010 03 16 (441) 2009 04 27
 (732) „LIBELLA” Spółka z o.o., Warszawa, PL.
 (540)



Kolor znaku: czerwony, srebrny
 (531) 1.1.2, 27.5.1, 29.1.12
 (510), (511) **03** środki do prania, bielenia, środki do czyszczenia, polerowania, odtłuszczania, ścierania, odkamieniania, impregnowane ściereczki do czyszczenia i polerowania, mydła, produkty perfumeryjne i kosmetyki, **05** środki odkażające, bakteriobójcze, pasożyto-bójcze, preparaty do odświeżania powietrza.

(111) **227982** (220) 2009 01 22 (210) 351150
 (151) 2010 03 16 (441) 2009 04 27
 (732) „LIBELLA” Spółka z o.o., Warszawa, PL.
 (540)



Kolor znaku: zielony, czerwony, srebrny
 (531) 26.4.6, 26.4.7, 27.5.1, 29.1.13
 (510), (511) **02** środki antykorozyjne, odrdzewiacze, środki konserwujące, farby, pokosty, lakiery, **03** środki do prania, bielenia, czyszczenia, polerowania, odtłuszczania, ścierania, odkamieniania.

(111) **227983** (220) 2009 01 22 (210) 351151
 (151) 2010 03 16 (441) 2009 04 27
 (732) „LIBELLA” Spółka z o.o., Warszawa, PL.
 (540)

Cyprys

Kolor znaku: jasnobrązowy, biały
 (531) 26.4.2, 27.5.1, 29.1.12
 (510), (511) **03** środki do prania, bielenia, środki do czyszczenia, polerowania, odtłuszczania, ścierania, odkamieniania, impregnowane ściereczki do czyszczenia i polerowania, mydła, produkty perfumeryjne i kosmetyki.

(111) **227984** (220) 2009 01 22 (210) 351152
 (151) 2010 03 16 (441) 2009 04 27
 (732) „LIBELLA” Spółka z o.o., Warszawa, PL.
 (540)



Kolor znaku: ciemnoniebieski, jasnoniebieski, niebieski, biały
 (531) 26.3.6, 26.4.2, 26.11.3, 27.5.1, 29.1.14

(510), (511) **03** środki do prania, bielenia, czyszczenia, polerowania, odtłuszczenia, ścierania, odkamieniania, produkty perfumeryjne i kosmetyki.

(111) **227985** (220) 2009 01 22 (210) 351153
(151) 2010 03 16 (441) 2009 04 27
(732) „LIBELLA” Spółka z o.o., Warszawa, PL.
(540)

Pałacowa

Kolor znaku: amarantowy, niebieski

(531) 27.5.1, 29.1.12

(510), (511) **03** środki do czyszczenia, polerowania odtłuszczenia, ścierania, pasty do podłóg.

(111) **227986** (220) 2009 01 26 (210) 351256
(151) 2010 03 16 (441) 2009 05 11
(732) OPTIMUM MARK Spółka z ograniczoną odpowiedzialnością, Warszawa, PL.
(540)



Kolor znaku: biały, żółty i jego odcienie, pomarańczowy, czerwony, niebieski i jego odcienie, czarny, złoty, szary

(531) 2.3.11, 9.1.10, 26.1.1, 26.1.4, 27.5.1, 29.1.15

(510), (511) **30** makaron.

(111) **227987** (220) 2009 01 26 (210) 351257
(151) 2010 03 16 (441) 2009 05 11
(732) OPTIMUM MARK Spółka z ograniczoną odpowiedzialnością, Warszawa, PL.
(540)



Kolor znaku: biały, zielony i jego odcienie, pomarańczowy i jego odcienie

(531) 5.3.11, 26.1.1, 27.5.1, 29.1.13

(510), (511) **29** zupy instant i gotowe.

(111) **227988** (220) 2009 02 02 (210) 351543
(151) 2010 05 05 (441) 2009 05 11
(732) „COMPLEX” Spółka Akcyjna, Łódź, PL.
(540)



(531) 15.7.11, 24.17.5

(510), (511) **07** części maszyn, w szczególności: łożyska toczne, akcesoria łożyskowe, oprawy do łożysk tocznych, łożyska ślizgowe, tuleje łożyskowe, sprzęgła, znormalizowane części maszyn, części

maszyn produkowane na specjalne zamówienie, główki cięgieł, złącza uszczelniające, części zamiennie do maszyn zawarte w tej klasie, narzędzia do części maszyn, łańcuchy napędowe inne niż do pojazdów lądowych, zestawy naprawcze do piast kół, koła pasowe, pasy napędowe, pasy klinowe, pasy zębate, pasy taśmowe płaskie, pasy wariatorowe, pasy dwustronne, pasy zespolone, pasy do przenośników, pasy do kół pasowych, pasy do silników, złącza uszczelniające, **12** piasty do kół pojazdów, sprzęgła do pojazdów lądowych, łańcuchy napędowe do pojazdów lądowych, **17** uszczelnienia techniczne do maszyn, obrabiarek oraz silników pojazdów mechanicznych, uszczelnienia czołowe, uszczelnienia czołowe pokrywkowe, uszczelnienia podkładowe, uszczelnienia obrotowe, uszczelki do cylindrów, tuleje gumowe do osłony części maszyn, uszczelki do połączeń, pierścienie uszczelniające, pierścienie gumowe, materiały uszczelniające, podkładki elastyczne, gumowe artykuły formowe, sznury i uszczelnienia z gumy pełnej i porowatej, profile z gumy pełnej, profile z gumy porowatej, uszczelnienia czołowe obrotowych elementów maszyn, uszczelki, uszczelnienia do silników pojazdów mechanicznych, maszyn rolniczych i przemysłowych, **20** elementy z tworzyw sztucznych: kołki, podkładki, kapturki, **35** usługi w zakresie prowadzenia sklepów i hurtowni z towarami z branży mechanicznej i motoryzacyjnej oraz z częściami maszyn, w szczególności łożyskami tocznymi i akcesoriami łożyskowymi, **37** motoryzacyjne usługi serwisowe, **40** usługi obróbki cieplnej, galwanizacji i powlekania wyrobów złącznych, obróbka elementów metalowych, kształtowanie, frezowanie, gwintowanie, cięcie.

(111) **227989** (220) 2009 02 02 (210) 351549
(151) 2010 05 06 (441) 2009 05 11
(732) OCEANIC Spółka Akcyjna, Sopot, PL.
(540)

AA
Intensywny
Lifting 3D

(531) 27.5.1

(510), (511) **03** produkty kosmetyczne, **05** preparaty farmaceutyczne.

(111) **227990** (220) 2009 02 02 (210) 351550
(151) 2010 05 06 (441) 2009 05 11
(732) OCEANIC Spółka Akcyjna, Sopot, PL.
(540)

AA
Intensywny Lifting

(531) 27.5.1

(510), (511) **03** produkty kosmetyczne, **05** preparaty farmaceutyczne.

(111) **227991** (220) 2009 02 02 (210) 351551
(151) 2010 05 06 (441) 2009 05 11
(732) OCEANIC Spółka Akcyjna, Sopot, PL.
(540)

AA
Efekt Matujący

(531) 26.4.2, 27.5.1

(510), (511) **03** produkty kosmetyczne, **05** preparaty farmaceutyczne.

(111) **227992** (220) 2009 02 02 (210) 351552
(151) 2010 05 06 (441) 2009 05 11

(732) OCEANIC Spółka Akcyjna, Sopot, PL.
(540)



AGE CORRECTOR
Anti-photoaging

(531) 27.5.1
(510), (511) 03 produkty kosmetyczne, 05 preparaty farmaceutyczne.

(111) 227993 (220) 2009 02 03 (210) 351573
(151) 2010 03 02 (441) 2009 05 11

(732) BIOTON Spółka Akcyjna, Warszawa, PL.
(540) SEMIDIA

(510), (511) 05 produkty farmaceutyczne, suplementy diety do celów medycznych.

(111) 227994 (220) 2009 02 03 (210) 351577
(151) 2010 03 02 (441) 2009 05 11

(732) BIOTON Spółka Akcyjna, Warszawa, PL.
(540) MONTELIOS

(510), (511) 05 produkty farmaceutyczne, suplementy diety do celów medycznych.

(111) 227995 (220) 2009 02 03 (210) 351594
(151) 2010 03 02 (441) 2009 05 11

(732) ConSol Consulting & Solutions Software Poland Spółka z ograniczoną odpowiedzialnością, Kraków, PL.
(540)



Kolor znaku: brązowy, zielony, granatowy, szary
(531) 2.1.24, 2.1.25, 26.3.1, 26.3.5, 26.3.18, 27.5.1, 29.1.14
(510), (511) 09 programy komputerowe (software ładowalny).

(111) 227996 (220) 2009 02 03 (210) 351595
(151) 2010 03 30 (441) 2009 05 11

(732) PUBLICZE Spółka z ograniczoną odpowiedzialnością, Warszawa, PL.
(540)



Kolor znaku: szary i odcienie
(531) 26.2.8, 27.5.1, 29.1.6
(510), (511) 08 pęsety do depilacji, elektryczne lub nieelektryczne przybory do depilacji, zestawy do golenia, nieelektryczne noże do otwierania konserw, nieelektryczne krajarki do sera, maszynki do golenia elektryczne lub nieelektryczne, elektryczne i nieelektryczne maszynki do strzyżenia włosów, 09 anteny, aparaty fotograficzne, automatyczne sekretarki, urządzenia do ładowania baterii, baterie elektryczne, lampy błyskowe do fotografii, procesory CPU, czytniki informatyczne, magnetyczne nośniki danych, dane na nośnikach optycznych, drukarki komputerowe, druty, przewody elektryczne, druty, przewody telefoniczne, dyktafony, dyski do celów informatycznych, dyski magnetyczne, dyski kompaktowe audio-wideo, dyski kompaktowe-nośniki danych, dyski optyczne, dyskietki, napędy dyskowe informatyczne, fotokopiarki, głośniki, gniazdko, wtyczki i inne kontakty elektryczne, urządzenia do gier działające wyłącznie z odbiornikiem telewizyjnym, kalkulatory, kamery wideo zespolone z magnetofonem, kasety wideo, kasety wideo z gramami, klawiatury komputerowe, pamięci komputerowe, nagrane programy komputerowe, nagrane programy sterujące do systemu operacyjnego komputerowego, zewnętrzne komputerowe urządzenia peryferyjne, kompu-

tery, podręczne komputery przenośne, urządzenia do komunikacji wewnętrznej, laptopy, lokówki elektrotermiczne do włosów, lornetki, lunety, mikrofony, modemy, monitory komputerowe, monitory obrazowe wideo, podkładki pod myszy, myszy komputerowe, pamięci komputerowe, peryferyjne urządzenia komputerowe, programy gier komputerowych, programy komputerowe-software ładowalny, aparaty projekcyjne, ekrany projekcyjne, radia samochodowe, odbiorniki radiowe, nagrane software-oprogramowanie dla komputerów, telefony przenośne, telewizory, wskaźniki temperatury, 11 elektryczne ekspresy do kawy, frytownice elektryczne, kuchenki, elektryczne ekspresy do kawy, elektryczne filtry do kawy, urządzenia do klimatyzacji, kuchenki mikrofalowe, elektryczny sprzęt kuchenny, lodówki, opiekacze do chleba, aparaty do suszenia owoców, płyty grzejne, elektryczny sprzęt kuchenny, suszarki do włosów, wentylatory do klimatyzacji, wentylatory elektryczne do użytku osobistego, żarówki elektryczne, żarówki oświetleniowe.

(111) 227997 (220) 2009 02 03 (210) 351596
(151) 2010 03 30 (441) 2009 05 11

(732) PUBLICZE Spółka z ograniczoną odpowiedzialnością, Warszawa, PL.
(540)



Kolor znaku: szary i odcienie
(531) 16.1.16, 26.4.9, 27.5.1, 29.1.6
(510), (511) 35 agencje informacji handlowej, agencje reklamowe, wypożyczanie maszyn i urządzeń dla biura, doradztwo specjalistyczne w sprawach działalności gospodarczej, fotokopiowanie, pozyskiwanie danych do komputerowych baz danych, komputerowe zarządzanie plikami, usługi maszynopisania, obróbka tekstów, wyszukiwanie informacji dla osób trzecich w plikach komputerowych, powielanie dokumentów, pozyskiwanie informacji o działalności gospodarczej, reklama za pośrednictwem sieci komputerowej, sortowanie danych w bazach komputerowych, usługi stenografii, wypożyczanie urządzeń i wyposażenia biurowego, wyszukiwanie w komputerowych bazach danych, zarządzanie zbiorami informacyjnymi, 41 nagrywanie filmów na taśmach wideo, nauczanie, nauczanie korespondencyjne, produkcja filmów na taśmach wideo, usługi studia nagrań, wypożyczanie kamer wideo, wypożyczanie sprzętu audio, 42 administrowanie stronami komputerowymi, doradztwo w sprawach sprzętu komputerowego, usługi grafików, instalacje oprogramowania komputerowego, programowanie komputerowe, konserwacja oprogramowania komputerowego, konwersja danych lub dokumentów na formę elektroniczną, konwersja danych przez programy komputerowe, odzyskiwanie danych komputerowych, aktualizacja oprogramowania komputerowego, powielanie oprogramowania komputerowego, projektowanie oprogramowania komputerowego, projektowanie systemów komputerowych, analizy systemów komputerowych, tworzenie i utrzymywanie stron internetowych dla osób trzecich, wypożyczanie komputerów, wypożyczanie oprogramowania komputerowego.

(111) 227998 (220) 2009 02 03 (210) 351610
(151) 2010 03 12 (441) 2009 05 11

(732) VIATRON Sp. z o.o., Sopot, PL.
(540)



Kolor znaku: biały, czarny, zielony, jasnozielony, ciemnozielony
(531) 25.7.1, 27.5.1, 29.1.13
(510), (511) 37 usługi budowlane, usługi instalacyjne, usługi naprawcze i konserwacyjne, usługi budowlane, naprawcze, instalacyjne i konserwacyjne związane z budową, rozbudową, modernizacją,

instalacją, naprawą i remontem elektrowni wiatrowych, **40** obróbka materiałów, a mianowicie wytwarzanie energii elektrycznej i ciepłej, **42** badania oraz usługi naukowe i techniczne oraz z nimi związane projektowanie, analizy przemysłowe i usługi badawcze, projektowanie i ulepszanie sprzętu oraz oprogramowania komputerowego, usługi w zakresie projektowania architektonicznego i inżynierskiego oraz planowania elektrowni wiatrowych.

(111) **227999** (220) 2009 02 04 (210) 351617
 (151) 2010 03 12 (441) 2009 05 11
 (732) MEBLO-HEL TAPICERSTWO IMPORT-EXPORT
 Tadeusz Zarycki, Zgorzelec, PL.
 (540)



Kolor znaku: czarny, biały, szary, czerwony

(531) 25.1.15, 26.4.2, 27.5.1, 29.1.14

(510), (511) **20** meble, meble pokojowe, meble do sypialni, meble dziecięce i młodzieżowe, meble biurowe, meble skrzyniowe, systemy zabudowy mebli modułowych, meble kuchenne, meble tapicerowane, zestawy wypoczynkowe, narożniki, sofy, leżanki, wersalki, kanapy, łóżka, fotele, gabloty, komody, kredensy, krzesła i meble do siedzenia, ławy, półki meblowe, skrzynie, biurka, stoły, stoły konferencyjne, segmenty, blaty robocze, blaty stołowe odporne na ciepło i alkohol, szafy, szafki, szuflady, taborety, elementy drewniane do mebli, wieszaki stojące na odzież, karnisze do zasłon, wykończenia plastikowe do mebli: kołki, nakrętki, śruby, szylidy, matrace do łóżek, wyroby z drewna, korka, ratanu, trzciny, wikliny, słomy i z materiałów do wyplatania o ile zawarte są w klasie 20, **35** usługi agencji importowo-eksportowej, usługi pośrednictwa handlowego na rzecz firm krajowych i zagranicznych, zgrupowanie na rzecz osób trzecich różnych towarów pozwalające nabywcy wygodnie je oglądać i kupować w hurtowniach, sklepach, salonach z meblami i na stronie internetowej wyspecjalizowanej w sprzedaży mebli, mebli kuchennych, dziecięcych, sypialnych, pokojowych i tapicerowanych, stołów, krzesel, blatów, sprzętu oświetleniowego i artykułów użytku domowego, marketing, usługi reklamowe i promocyjne, dystrybucja materiałów reklamowych, próbek i wzorów wyrobów, organizacja pokazów, targów i wystaw w celach handlowych lub reklamowych, doradztwo i pomoc w zakresie organizowania i prowadzenia działalności gospodarczej, usługi badania rynku.

(111) **228000** (220) 2009 02 23 (210) 352408
 (151) 2010 03 23 (441) 2009 06 08
 (732) JANTOŃ Spółka Akcyjna Spółka Komandytowa, Dobroń, PL.
 (540)



(531) 7.1.6, 25.1.5, 25.1.25, 26.4.2, 27.5.1

(510), (511) **33** napoje alkoholowe, wina gronowe, wina owocowe, wyroby winiarskie, nalewki, likiery, wódki, spirytualia.

(111) **228001** (220) 2009 02 23 (210) 352409
 (151) 2010 03 23 (441) 2009 06 08
 (732) JANTOŃ Spółka Akcyjna Spółka Komandytowa,
 Dobroń, PL.
 (540)



(531) 2.1.1, 2.1.4, 3.7.21, 19.7.9, 24.9.2, 25.1.15, 26.1.4, 26.4.14, 27.5.1
 (510), (511) **33** napoje alkoholowe, wina gronowe, wina owocowe, wyroby winiarskie, napoje alkoholowe aromatyzowane, wermuty, likiery, wódki, spirytualia.

(111) **228002** (220) 2009 02 23 (210) 352410
 (151) 2010 03 23 (441) 2009 06 08
 (732) JANTOŃ Spółka Akcyjna Spółka Komandytowa, Dobroń, PL.
 (540) BALON
 (510), (511) **33** napoje alkoholowe, wina, wyroby winiarskie, nalewki, likiery, wódki, brandy, wyroby spirytusowe.

(111) **228003** (220) 2009 02 23 (210) 352411
 (151) 2010 03 23 (441) 2009 06 08
 (732) BIOGENED S.A., Łódź, PL.
 (540) ELLEXIR-ZASTRZYK MŁODOŚCI W KREMIE
 (510), (511) **03** kosmetyki, preparaty kosmetyczne do oczyszczania, ochrony, pielęgnacji, odżywiania, upiększania oraz korygowania niedoskonałości skóry twarzy i ciała, serum, kremy, żele, toniki, mleczka, maseczki, balsamy, pomadki, sztyfty, **05** środki farmaceutyczne, środki pielęgnacyjne o działaniu medycznym, preparaty farmaceutyczne do pielęgnacji oraz leczenia skóry twarzy i ciała.

(111) **228004** (220) 2009 02 23 (210) 352416
 (151) 2010 03 23 (441) 2010 02 01
 (732) MOLTENI FARMACEUTICI POLSKA Spółka z ograniczoną
 odpowiedzialnością, Kraków, PL.
 (540) bunorfin
 (510), (511) **05** leki do celów medycznych.

(111) **228005** (220) 2009 02 23 (210) 352419
 (151) 2010 03 17 (441) 2009 06 08
 (732) F.H. BARTIS S.C. Maciej Dudek, Helena Dudek, Kraków, PL.
 (540) BLACK POKER
 (510), (511) **33** napoje alkoholowe.

(111) **228006** (220) 2009 02 23 (210) 352421
 (151) 2010 03 17 (441) 2009 06 08
 (732) F.H. BARTIS S.C. Maciej Dudek, Helena Dudek, Kraków, PL.
 (540) FOOTBALL VODKA
 (510), (511) **33** napoje alkoholowe.

(111) **228007** (220) 2009 02 24 (210) 352536
 (151) 2010 03 31 (441) 2009 06 08
 (732) Wm. WRIGLEY Jr. Company, Chicago, US.
 (540) ORBIT ESSENTIALS
 (510), (511) **30** słodycze, w szczególności guma do żucia, guma balonowa, cukierki i miętówki.

(111) **228008** (220) 2009 02 24 (210) 352537
 (151) 2010 03 31 (441) 2009 06 08
 (732) Wm. WRIGLEY Jr. Company, Chicago, US.
 (540) WINTERFRESH FRESH ICE
 (510), (511) **30** słodycze, w szczególności guma do żucia, guma balonowa, cukierki i miętówki.

(111) **228009** (220) 2009 02 24 (210) 352539
 (151) 2010 03 31 (441) 2009 06 08
 (732) Barbara Gąsiorowska, Warszawa, PL.
 (540)



Kolor znaku: zielony, złoty

(531) 11.3.1, 26.1.4, 27.5.1, 29.1.12
 (510), (511) **43** przygotowywanie dań i napojów na zamówienie oraz ich dostawa, restauracje, restauracje samoobsługowe, kawiarnie, usługi barowe, catering, wynajmowanie sal na posiedzenia i bankiety, stołówki, kawiarnie.

(111) **228010** (220) 2009 02 24 (210) 352540
 (151) 2010 03 31 (441) 2009 06 08
 (732) AVIMED Spółka z ograniczoną odpowiedzialnością, Piekary Śląskie, PL.
 (540) AVIMED

(510), (511) **10** aparatura diagnostyczna do celów medycznych, aparatura do analizy krwi, aparatura anestezjologiczna, aparatura i instalacja do wytwarzania promieni rentgenowskich do celów medycznych, aparaty radiologiczne, artykuły ortopedyczne, aparaty do mierzenia ciśnienia krwi, bandaże elastyczne, bandaże gipsowe, bandaże usztywniające ortopedyczne, baseny do celów leczniczych, buteleczki z kroplomierzem dla celów leczniczych, bandaże ortopedyczne na stawy, cewniki, aparatura i instrumenty chirurgiczne, chirurgiczne gąbki, kłamy, lusterka, nici, przybory na instrumenty, defibrylatory, ekrany radiologiczne dla celów medycznych, filtry promieni ultrafioletowych dla celów leczniczych, przyrządy do fizykoterapii, fotele lekarskie, przyrządy i urządzenia do ćwiczeń leczniczych i rehabilitacyjnych, igły dla celów medycznych, irygatory, kule inwalidzkie, lampy dla celów medycznych, lasery dla celów medycznych, specjalne łóżka dla celów leczniczych, aparaty do masażu, maski anestezjologiczne, maski stosowane przez personel medyczny, materace dla celów leczniczych, meble specjalne dla celów medycznych, nakolanniki ortopedyczne, nosze, nożyce chirurgiczne, obuwie ortopedyczne, opaski gipsowe, opaski podtrzymujące, stoły operacyjne, wkładki ortopedyczne do butów, poduszki dla celów leczniczych, protezy, protezy kończyn, prześcieradła chirurgiczne, pasy do celów leczniczych, przyrządy do przemieszczania inwalidów, pończochy uciskowe, pończochy przeciw żylakom, szyny chirurgiczne, sondy do celów medycznych, strzykawki do celów medycznych, stetoskopy, ultrasonografy, **41** organizowanie i prowadzenie szkoleń z zakresu medycyny i zdrowia, organizowanie i prowadzenie zjazdów, sympozjów i kongresów medycznych, porady zawodowe w zakresie medycyny, **44** usługi medyczne, chirurgia endoskopowa, artroskopia, diagnostyka i leczenie chorób żył kończyn dolnych, fizjoterapia, fizykoterapia, usługi klinik medycznych, prywatnych klinik medycznych, opieka zdrowotna, pomoc medyczna, usługi rehabilitacyjne, szpitale, usługi kliniki jednego dnia, ambulatoria, poradnie i gabinety medyczne, specjalistyczne, usługi niepublicznych zakładów opieki zdrowotnej.

(111) **228011** (220) 2009 02 24 (210) 352552
 (151) 2010 03 31 (441) 2009 06 08
 (732) KEBAB HUT 2 Farid Omari, Wrocław, PL.

(540)



Kolor znaku: jasnopomarańczowy, jasnoniebieski, ciemnoniebieski, biały, żółty, jasnożółty, zielony, jasnozielony, szary, czerwony

(531) 1.1.1, 1.7.6, 5.1.3, 6.6.1, 6.6.2, 7.1.4, 27.5.1, 29.1.15
 (510), (511) **43** usługi zaopatrzenia w żywność i napoje, usługi prowadzenia lokali gastronomicznych, usługi cateringowe, przygotowywanie dań na zamówienie oraz ich dostawa.

(111) **228012** (220) 2009 03 04 (210) 352863
 (151) 2010 03 23 (441) 2009 06 08
 (732) DOBRY HOTEL Leszek Mięczkowski, Sopot, PL.
 (540)



Kolor znaku: czarny, bordowy

(531) 26.4.2, 27.5.1, 29.1.12
 (510), (511) **35** usługi w zakresie zarządzania hotelami, **41** usługi dot. organizacji wypoczynku i rekreacji, organizowania, prowadzenie i obsługi przyjęć w zakresie rozrywki, organizowania imprez kulturalnych, artystycznych, rekreacyjnych, konferencji, koncertów i wystaw z dziedziny kultury i edukacji, **43** usługi hotelowe, rezerwowanie i wynajmowanie pokoi; usługi związane z zakwaterowaniem, usługi gastronomiczne i cateringowe.

(111) **228013** (220) 2009 03 18 (210) 353473
 (151) 2010 05 26 (441) 2009 06 22
 (732) Arysta LifeScience Polska Spółka z ograniczoną odpowiedzialnością, Warszawa, PL.
 (540) GWARANT
 (510), (511) **01** produkty chemiczne stosowane w rolnictwie, ogrodnictwie i leśnictwie, komponenty-chemiczne środki, nawozy, **05** środki ochrony roślin: chwastobójcze, owadobójcze, bakterioobójcze, stymulatory wzrostu i planowania.

(111) **228014** (220) 2009 04 02 (210) 354171
 (151) 2010 05 18 (441) 2009 07 06
 (732) INTERGEO REAL ESTATE DEVELOPMENT
 Spółka z ograniczoną odpowiedzialnością, Kraków, PL.
 (540)



Kolor znaku: niebieski, czarny

(531) 1.5.1, 27.5.1, 29.1.12
 (510), (511) **16** katalogi, prospekty, reprodukcje graficzne, fotografie, publikacje, materiały przyklepne, plakaty, artykuły papiernicze, papier listowy i do pakowania, opakowania, torby, koperty i woreczki

z papieru i tworzyw sztucznych, wizytówki, nalepki, naklejki, wyroby z kartonu, pudełka tekturowe lub papierowe, kalendarze, kalkomanie, druki, broszury, taśmy przyklepne, zawiadomienia, albumy, rysunki, ręczniki papierowe, serwetki, szyldy kartonowe, bannery, kartki z życzeniami, okolicznościowe, teczki papierowe i z tworzyw sztucznych, zeszyty, **36** administrowanie nieruchomościami, analizy finansowe, doradztwo w sprawach finansowych, dzierżawa nieruchomości, inwestycje kapitałowe, zarządzanie majątkiem, wycena nieruchomości, **37** usługi budowlane i instalacyjne, informacja budowlana, nadzór budowlany, **39** informacja o transporcie i usługi transportowe, pakowanie towarów, składowanie towarów, **42** badania naukowe i techniczne, wzornictwo przemysłowe, tworzenie i utrzymywanie stron internetowych dla osób trzecich, opracowywanie projektów technicznych, doradztwo w zakresie oprogramowania komputerowego, **44** ogrodnictwo krajobrazowe, usługi rolnicze i leśnicze, projektowanie krajobrazu.

(111) **228015** (220) 2009 04 02 (210) 354185
 (151) 2010 04 27 (441) 2009 07 06
 (732) Grzegorz Kowalczyk, Góra Kalwaria, PL.
 (540)



(531) 2.1.23, 2.3.25, 27.5.1
 (510), (511) **12** wózki na zakupy, **18** plecaki, torby na kółkach, plecaki na kółkach, torby turystyczne, walizy, walizy na kółkach.

(111) **228016** (220) 2009 04 24 (210) 355082
 (151) 2010 05 26 (441) 2009 08 03
 (732) Dom Towarowy Bracia Jabłkowski Spółka Akcyjna, Warszawa, PL.
 (540)



(531) 26.1.2, 27.5.1
 (510), (511) **35** usługi prowadzenia sprzedaży różnych towarów w wielobranżowym domu handlowym, doradztwo w zakresie organizowania i prowadzenia działalności gospodarczej, wynajmowanie przestrzeni reklamowej, **36** administrowanie nieruchomościami, wynajmowanie mieszkań, pomieszczeń biurowych, **39** dostarczanie towarów, **43** obsługa gastronomiczna z własnym zapleczem, produktami i transportem.

(111) **228017** (220) 2009 04 24 (210) 355083
 (151) 2010 05 26 (441) 2009 08 03
 (732) Dom Towarowy Bracia Jabłkowski Spółka Akcyjna, Warszawa, PL.

(540) Dom Towarowy Bracia Jabłkowski
 (510), (511) **35** usługi prowadzenia sprzedaży różnych towarów w wielobranżowym domu handlowym, doradztwo w zakresie organizowania i prowadzenia działalności gospodarczej, wynajmowanie przestrzeni reklamowej, **36** administrowanie nieruchomościami, wynajmowanie mieszkań, pomieszczeń biurowych, **39** dostarczanie towarów, **43** obsługa gastronomiczna z własnym zapleczem, produktami i transportem.

(111) **228018** (220) 2009 04 24 (210) 355084
 (151) 2010 05 26 (441) 2009 08 03
 (732) Dom Towarowy Bracia Jabłkowski Spółka Akcyjna, Warszawa, PL.

(540) Nowy Dom Jabłkowskich
 (510), (511) **35** usługi prowadzenia sprzedaży różnych towarów w wielobranżowym domu handlowym, doradztwo w zakresie orga-

nizowania i prowadzenia działalności gospodarczej, wynajmowanie przestrzeni reklamowej, **36** administrowanie nieruchomościami, wynajmowanie mieszkań, pomieszczeń biurowych, **39** dostarczanie towarów, **43** obsługa gastronomiczna z własnym zapleczem, produktami i transportem.

(111) **228019** (220) 2009 04 27 (210) 355131
 (151) 2010 05 18 (441) 2009 08 03
 (732) POLFARMEX S.A., Kutno, PL.
 (540) falsigra
 (510), (511) **05** produkty farmaceutyczne, w tym preparaty farmaceutyczne do leczenia zaburzeń erekcji.

(111) **228020** (220) 2009 05 04 (210) 355359
 (151) 2010 05 19 (441) 2009 08 17
 (732) Naturell Polska Spółka z o.o., Kraków, PL.
 (540)



Kolor znaku: biały, czarny, czerwony, zielony, różowy

(531) 2.9.1, 26.1.2, 26.11.3, 27.5.1, 29.1.15
 (510), (511) **05** preparaty wzmacniające, uodparniające, zapobiegające, do celów leczniczych, preparaty do celów leczniczych, preparaty witaminowe, suplementy diety do celów leczniczych, **32** pastylki do napojów bezalkoholowych, napoje izotoniczne.

(111) **228021** (220) 2007 05 28 (210) 325776
 (151) 2010 03 10 (441) 2007 09 03
 (732) FMK Spółka Jawna Konieczny, Puszczykowo, PL.
 (540)



(531) 25.5.25, 26.4.9, 26.11.3, 27.5.1
 (510), (511) **41** usługi w zakresie prowadzenia przyjęć, zjazdów, sympozjów, konferencji, usługi organizowania wieczorów literackich, organizowanie spektakli, koncertów, organizowanie wystaw z dziedziny kultury i edukacji, zabaw, dyskotek, balów, studia filmowego, organizowanie imprez sportowych, wynajmowanie powierzchni dla organizowania imprez edukacyjnych, kulturalnych, rozrywkowych, rekreacyjnych przez osoby trzecie, **43** restauracje, kawiarnie, bary, bary szybkiej obsługi, hotele, motele, pensjonaty, domy wypoczynkowe, usługi gastronomiczne i catering, usługi przygotowania dań (żywność i napoje) na zamówienie oraz ich dostawa, usługi w zakresie wynajmowania powierzchni na prowadzenie kawiarni, punktów gastronomicznych, **44** salony kosmetyczne, fryzjerskie i salony piękności, gabinety odnowy biologicznej (fitness), sauny, gabinety fizjoterapeutyczne, gabinety fizykoterapeutyczne, centra SPA i wellness, wynajmowanie powierzchni na prowadzenie powyższych usług przez osoby trzecie.

(111) **228022** (220) 2007 06 18 (210) 326665
 (151) 2010 03 16 (441) 2007 10 01
 (732) AMERCOM Spółka Akcyjna, Warszawa, PL.
 (540) LOVE&STORY

(510), (511) **09** urządzenia do transformacji, rejestracji i odtwarzania obrazu i dźwięku, komputery, **16** artykuły introligatorskie i papiernicze, taśmy i karty papierowe do zapisów programów komputerowych, **35** usługi reklamowe i prowadzenie interesów osób trzecich, **38** usługi w zakresie prowadzenia stacji radiowych i telewizyjnych, emisja programów radiowych i telewizyjnych, **41** nauczanie i rozrywka.

(111) **228023** (220) 2007 06 26 (210) 327011
(151) 2010 03 02 (441) 2007 10 01
(732) KAMIS Spółka Akcyjna, Stefanowo, PL.

(540) WIELKIE GRILLOWANIE

(510), (511) **29** mięso, ryby, drób, dziczyzna, ekstrakty mięsne, warzywa i owoce konserwowane, suszone i gotowane, suszone zioła do celów spożywczych, galaretki, konfitury, jaja, mleko, wyroby z mleka, jadalne oleje, tłuszcze, konserwy, pikle, grzyby przetworzone, przyprawowe koncentraty i przeciera warzywne, **30** kawa, herbata, kakao, cukier, ryż, tapioka, sago, namiastka kawy, mąka i preparaty zbożowe, chleb, ciastka, wyroby cukiernicze, piekarnicze, słodczyce, lody, miód, syrop z melasy, drożdże, proszki do pieczenia, sól, sole wielosmakowe, warzywno i ziołowe, mieszanki ziołowo-warzywne, mieszanki ziół suszonych, musztarda, ocet, sosy, sosy do sałat, przyprawy, **31** świeże owoce, jarzyny, ziarna i nasiona przyprawowe, mieszanki ziół świeżych, **32** piwo, wody mineralne i gazowane oraz inne napoje bezalkoholowe, syropy i inne preparaty do przygotowywania napojów, napoje owocowe, soki owocowe.

(111) **228024** (220) 2007 08 20 (210) 329127
(151) 2010 03 03 (441) 2007 11 26
(732) „IMPAKT” Spółka z ograniczoną odpowiedzialnością, Rawicz, PL.
(540)



Kolor znaku: niebieski, biały, jasnoszary

(531) 26.1.1, 26.1.18, 27.5.1, 29.1.13

(510), (511) **35** zgrupowanie na rzecz osób trzecich towarów pozwalające nabywcy na swobodne oglądanie i kupowanie w hurtowniach, sklepach i innych punktach sprzedaży takich towarów jak: akumulatory elektryczne, baterie elektryczne, urządzenia do ładowania akumulatorów, urządzenie do ładowania baterii, dyktafony, urządzenia do gier działające wyłącznie z odbiornikiem telewizyjnym, konwertory elektryczne, kable elektryczne, kable koncentryczne, kable optyczne, monitory, aparatura do rejestracji dźwięku, urządzenia do odtwarzania dźwięku, odtwarzania kaset, urządzenia do zdalnego sterowania, urządzenia do czyszczenia dysków nagranych dźwiękiem, aparaty projekcyjne, procesory, telewizory, publikacje elektroniczne, odbiorniki radiowe, odbiorniki audio video, telefony przenośne, futerały na przyrządy i aparaturę fotograficzną, programy komputerowe, komputerowe urządzenia peryferyjne, urządzenia do komunikacji wewnętrznej, komputerowe dyski optyczne, komputerowe oprogramowanie stałe nagrane, podkładki pod myszy, napędy dyskowe, aparaty do stereoskopii, aparaty do fototelegrafii, aparaty fotograficzne i kamery, cyfrowe urządzenia do odtwarzania plików multimedialnych, czyszczące płyty do napędów optycznych i magnetycznych, czytniki w informatyce, czytniki kodów kreskowych, czytniki znaków optycznych, czytniki pamięci, drukarki komputerowe, dystrybutory dysków w informatyce, dyski kompaktowe [audio i wideo], dyski kompaktowe jako nośniki danych, dyski magnetyczne, dyski optyczne, dyskietki, dystrybutory dysków komputerowych, dane na nośnikach magnetycznych, dane na nośnikach optycznych, dyski obliczeniowe, ekrany projekcyjne, elektroniczne i informatyczne urządzenia do archiwizacji danych, faxmodemy, filtry przeciwwzrostkowe, futerały ze skóry i imitacji skóry na płyty CD i DVD, głośniki, interfejsy w informatyce, joysticki, kalkulatory, kamery internetowe, karty magnetyczne kodowane, karty do identyfikacji osób, karty muzyczne, karty graficzne, karty inteligentne z obwodami scalonymi zintegrowanymi, karty elektroniczne do przesyłania obrazu z kamer i innych źródeł cyfrowych, karty elektroniczne do przesyłania obrazu z kamer i innych źródeł analogowych, kasy rejestrujące, kieszenie na dysk twardy, klawiatury komputerowe, kompaktowe dyski optyczne,

komputery, komputerowe tunery telewizyjne, komputerowe urządzenia do rejestracji obrazu z kamer przemysłowych, komputerowe karty sieciowe przewodowe i bezprzewodowe, komputerowe huby i inne urządzenia wieloportowe do przesyłania i rozdzielania sygnału w sieci komputerowej, maszyny księgujące, maszyny liczące, magnetyczne nośniki informacji, mikrofony, mikroprocesory, modemy, monitory komputerowe typu hardware, monitory obrazowe w wideo, monitory w programach komputerowych, multimedialne podstawki pod monitory, myszy w informatyce, napędy dyskowe w informatyce, programy komputerowe, notesy elektroniczne, optyczne i magnetyczne nośniki informacji, obwody drukowane, opakowania na płyty CD i DVD z papieru i tworzyw sztucznych, oprogramowanie dla komputerów typu nagrane software, obudowy, pamięci komputerowe, pisaki x-y w ploterach, procesory, półprzewodnikowe płytki krzemowe w obwodach scalonych, płytki półprzewodnikowe jako chipy w obwodach scalonych, peryferyjne urządzenia komputerowe, podkładki pod mysz, przełączniki, przewody telefoniczne i telegraficzne, półprzewodniki, procesory jako centralne jednostki przetwarzania, procesory tekstu, programy komputerowe typu software ładowalny, podręczne komputery przenośne, skanery w informatyce, sterowniki w informatyce, słuchawki, stacje taśm magnetycznych w informatyce, tablety graficzne do projektowania komputerowego, tranzystory w elektronice, taśmy magnetyczne, urządzenia do fakturowania, urządzenia do przesyłania, odtwarzania i odbierania obrazu i dźwięku, urządzenia do fotokopiowania, urządzenia do przetwarzania informacji, wentylatory do osprzętu komputerowego, zasilacze i kable do komputerów, zewnętrzne komputerowe urządzenia peryferyjne, zintegrowane obwody scalone, artykuły papiernicze, etykiety nie z materiału tekstylnego, materiały piśmienne, papier, przybory do pisania [materiały piśmienne], przybory do pisania [zestawy], pudełka kartonowe lub papierowe, taśmy nasączone tuszem do drukarek komputerowych, pojemniki do pakowania z tworzyw sztucznych, pudełka drewniane lub z tworzyw sztucznych.

(111) **228025** (220) 2008 04 18 (210) 339870
(151) 2010 04 27 (441) 2008 07 21
(732) NATUR PRODUKT ZDROVIT Spółka z ograniczoną odpowiedzialnością, Warszawa, PL.

(540) ZDROVIT MAGNUM SKURCZ

(510), (511) **05** preparaty farmaceutyczne, leki do celów medycznych, preparaty dietetyczne dla celów leczniczych, preparaty witaminowe i lecznicze, preparaty mineralne, napoje do celów leczniczych, zioła lecznicze.

(111) **228026** (220) 2008 04 18 (210) 339871
(151) 2010 04 27 (441) 2008 07 21
(732) NATUR PRODUKT ZDROVIT Spółka z ograniczoną odpowiedzialnością, Warszawa, PL.

(540) ZDROVIT MAGNUM SERCE

(510), (511) **05** preparaty farmaceutyczne, leki do celów medycznych, preparaty dietetyczne dla celów leczniczych, preparaty witaminowe i lecznicze, preparaty mineralne, napoje do celów leczniczych, zioła lecznicze.

(111) **228027** (220) 2008 07 17 (210) 343709
(151) 2010 03 03 (441) 2008 10 27
(732) „Victoria” Agnieszka Abyszkin, Warszawa, PL.
(540)



Kolor znaku: zielony i jego odcienie

(531) 3.3.1, 29.1.3

(510), (511) **07** artykuły elektryczne gospodarstwa domowego wymienione w tej klasie, obrabiarki, urządzenia do obróbki, maszyny wykorzystywane w górnictwie, budownictwie i inżynierii lądowej

i wodnej, urządzenia drukarskie, maszyny i urządzenia dla przemysłu, handlu i nawigacji, maszyny oraz urządzenia i narzędzia rolnicze w tym ciągniki, maszyny i narzędzia do obróbki i przetwórstwa tworzyw sztucznych, wtryskarki, wylączarki, wycinarki, formy do wtryskarek, urządzenia do obróbki tworzyw sztucznych, części zamiennie i wyposażenie do tych maszyn i urządzeń, formy odlewnicze i prasownicze do tworzyw sztucznych, formy do maszyn, **35** usługi prowadzenia sklepu i hurtowni wielobranżowej oraz sklepu internetowego w zakresie: wyrobów włókienniczych, odzieży i obuwia, artykułów elektrycznych gospodarstwa domowego, artykułów radio-telewizyjnych, części elektronicznych, sprzętu komputerowego oraz urządzeń peryferyjnych w tym drukarek, faksów oraz skanerów, wyrobów metalowych, porcelanowych i szklanych i z tworzyw sztucznych do użytku domowego, tapet, środków czyszczących, innych artykułów do użytku domowego i osobistego, materiałów budowlanych, sprzętu sanitarnego, wyrobów metalowych, sprzętu hydraulicznego i grzejnego, dodatkowego wyposażenia hydraulicznego i grzejnego, wyrobów chemicznych, obrabiarek, maszyn wykorzystywanych w górnictwie, budownictwie i inżynierii lądowej i wodnej, maszyn biurowych, urządzeń biurowych, mebli biurowych, sprzedaż maszyn i urządzeń, dla przemysłu, handlu i nawigacji, maszyn oraz urządzeń i narzędzi rolniczych, ciągników, maszyn wykorzystywanych w przetwórstwie tworzyw sztucznych, wtryskarek, wylączarek oraz części zamiennych i wyposażenia do tych maszyn, **37** usługi instalacji, naprawy oraz konserwacji silników i turbin z wyłączeniem silników lotniczych, samochodowych i motocyklowych, usługi instalacji, naprawy i konserwacji maszyn ogólnego przeznaczenia, usługi instalacji, naprawy oraz konserwacji maszyn wykorzystywanych w przetwórstwie tworzyw sztucznych w tym wtryskarek, usługi naprawy i konserwacji narzędzi ręcznych mechanicznych, usługi instalacji, naprawy oraz konserwacji obrabiarek i pozostałych narzędzi mechanicznych do obróbki tworzyw sztucznych, maszyn dla górnictwa i budownictwa, pozostałych maszyn specjalnego przeznaczenia, sprzętu elektrycznego, instrumentów i przyrządów pomiarowych, kontrolnych, badawczych, testujących i nawigacyjnych, **41** usługi wykonywania tłumaczeń.

(111) **228028** (220) 2008 07 17 (210) 343711
 (151) 2010 03 03 (441) 2008 10 27
 (732) „Victoria” Agnieszka Abyszkin, Warszawa, PL.
 (540) shuangma.pl

(510), (511) **07** artykuły elektryczne gospodarstwa domowego wymienione w tej klasie, obrabiarki, urządzenia do obróbki, maszyny wykorzystywane w górnictwie, budownictwie i inżynierii lądowej i wodnej, urządzenia drukarskie, maszyny i urządzenia dla przemysłu, handlu i nawigacji, maszyny oraz urządzenia i narzędzia rolnicze w tym ciągniki, maszyny i narzędzia do obróbki i przetwórstwa tworzyw sztucznych, wtryskarki, wylączarki, wycinarki, formy do wtryskarek, urządzenia do obróbki tworzyw sztucznych, części zamiennie i wyposażenie do tych maszyn i urządzeń, formy odlewnicze i prasownicze do tworzyw sztucznych, formy do maszyn, **35** usługi prowadzenia sklepu i hurtowni wielobranżowej oraz sklepu internetowego w zakresie: wyrobów włókienniczych, odzieży i obuwia, artykułów elektrycznych gospodarstwa domowego, artykułów radio-telewizyjnych, części elektronicznych, sprzętu komputerowego oraz urządzeń peryferyjnych w tym drukarek, faksów oraz skanerów, wyrobów metalowych, porcelanowych i szklanych i z tworzyw sztucznych do użytku domowego, tapet, środków czyszczących, innych artykułów do użytku domowego i osobistego, materiałów budowlanych, sprzętu sanitarnego, wyrobów metalowych, sprzętu hydraulicznego i grzejnego, dodatkowego wyposażenia hydraulicznego i grzejnego, wyrobów chemicznych, obrabiarek, maszyn wykorzystywanych w górnictwie, budownictwie i inżynierii lądowej i wodnej, maszyn biurowych, urządzeń biurowych, mebli biurowych, sprzedaż maszyn i urządzeń, dla przemysłu, handlu i nawigacji, maszyn oraz urządzeń i narzędzi rolniczych, ciągników, maszyn wykorzystywanych w przetwórstwie tworzyw sztucznych, wtryskarek, wylączarek oraz części zamiennych i wyposażenia do tych maszyn, **37** usługi instalacji, naprawy oraz konserwacji silników i turbin z wyłączeniem silników lotniczych, samochodowych i motocyklowych, usługi instalacji, naprawy i konserwacji maszyn ogólnego przeznaczenia, usługi instalacji, naprawy oraz konserwacji maszyn wykorzystywanych w przetwórstwie tworzyw sztucznych w tym wtryskarek, usługi naprawy i konserwacji narzędzi ręcznych mechanicznych,

usługi instalacji, naprawy oraz konserwacji obrabiarek i pozostałych narzędzi mechanicznych do obróbki tworzyw sztucznych, maszyn dla górnictwa i budownictwa, pozostałych maszyn specjalnego przeznaczenia, sprzętu elektrycznego, instrumentów i przyrządów pomiarowych, kontrolnych, badawczych, testujących i nawigacyjnych, **41** usługi wykonywania tłumaczeń.

(111) **228029** (220) 2008 08 08 (210) 344661
 (151) 2010 04 29 (441) 2008 11 10
 (732) WORLD MEDIA Robert Klatt, Łódź, PL.

(540) CLASSIC
 (510), (511) **41** komponowanie nagrań muzycznych, tworzenie tła muzycznego w nagraniach utworów muzycznych, słowno-muzycznych, usługi w zakresie twórczości i wykonawstw artystycznych, komponowanie, wykonywanie i odtwarzanie utworów.

(111) **228030** (220) 2008 09 04 (210) 345701
 (151) 2010 03 24 (441) 2008 12 08
 (732) Fabryka Okien „Szewpol plus” Spółka z ograniczoną odpowiedzialnością, Gwizdaj, PL.
 (540)



Kolor znaku: żółty, niebieski, zielony, granatowy

(531) 26.13.25, 27.5.1, 29.1.15
 (510), (511) **06** metalowe materiały budowlane, okna metalowe, ramy metalowe, ograniczniki do okien metalowe, konstrukcje metalowe, aluminium, klamki do drzwi metalowe, **19** niemetalowe materiały budowlane, drewno budowlane, okienne ramy, szkło okienne, konstrukcyjne elementy niemetalowe dla budownictwa, **37** usługi budowlane, **42** doradztwo budowlane, projekty dla budownictwa, badania techniczne.

(111) **228031** (220) 2008 09 10 (210) 345974
 (151) 2010 03 02 (441) 2008 12 22
 (732) FIRMA K&M Kazimierz Leoniec, Kętrzyn, PL.
 (540)

Radio Frequency FOCUS RF

Kolor znaku: niebieski

(531) 27.5.1, 29.1.4
 (510), (511) **44** usługi kosmetyczne, usługi salonów piękności, usługi pielęgnacji urody.

(111) **228032** (220) 2008 09 10 (210) 345975
 (151) 2010 03 02 (441) 2008 12 22
 (732) FIRMA K&M Kazimierz Leoniec, Kętrzyn, PL.
 (540)

FOCUS RF+

Kolor znaku: niebieski

(531) 24.17.5, 27.5.1, 29.1.4
 (510), (511) **09** urządzenia elektryczne do celów kosmetycznych wykorzystujące fale radiowe.

(111) **228033** (220) 2008 10 13 (210) 347383
 (151) 2010 03 11 (441) 2009 01 19
 (732) NOVOL Spółka z ograniczoną odpowiedzialnością i Wspólnicy Spółka komandytowa, Mierzęcin, PL.
 (540) Winnica Pałac Mierzęcin
 (510), (511) **40** przetwórstwo owoców, **44** sadownictwo, uprawa winorośli.

(111) **228034** (220) 2008 10 24 (210) 347834
 (151) 2010 03 03 (441) 2009 02 02
 (732) EVELINE COSMETICS Spółka Akcyjna, Lesznowola, PL.
 (540) aquabase
 (510), (511) **01** produkty chemiczne łącznie z zawierającymi składniki biologiczne do celów przemysłu kosmetycznego, **03** kremy, emulsje, płyny, żele i oliwki do skóry, maseczki do twarzy, maseczki do peelingu, podkłady barwiące (płyny, pasty, pudry), pudry do makijażu, pudry po kąpielach, pudry higieniczne, mydła toaletowe, mydła dezodoryzujące, perfumy, wody toaletowe i kolońskie, środki do kąpieli i pod prysznic (sole, pianki, oliwki, żele), depilatory, dezodoranty i środki przeciw poceniu, środki do pielęgnacji włosów, środki do golenia (kremy, pianki, płyny), środki do makijażu i demakijażu twarzy i oczu, środki przeznaczone do ust, środki do pielęgnacji zębów i jamy ustnej, środki do pielęgnacji i malowania paznokci, środki do higieny intymnej, środki do opalania, środki samoopalające, środki do rozjaśniania skóry, środki przeciw zmarszczkom, preparaty kosmetyczne do ujędrniania skóry, preparaty antycellulitowe, preparaty dla skóry trądzikowej i alergicznej, składniki kosmetyków nawilżających i regulujących nawilżenie skóry i włosów, **05** kosmetyki do zastosowań medycznych: balsamy, maści, olejki, płyny sole, żele, kremy dla skóry wysuszonej i łuszczącej się.

(111) **228035** (220) 2008 10 24 (210) 347836
 (151) 2010 03 03 (441) 2009 02 02
 (732) EVELINE COSMETICS Spółka Akcyjna, Lesznowola, PL.
 (540) maxxsize super lenght mascara
 (510), (511) **03** środki do makijażu i demakijażu oczu.

(111) **228036** (220) 2008 10 24 (210) 347837
 (151) 2010 03 03 (441) 2009 02 02
 (732) EVELINE COSMETICS Spółka Akcyjna, Lesznowola, PL.
 (540) maxxsize ultra lenght mascara
 (510), (511) **03** środki do makijażu i demakijażu oczu.

(111) **228037** (220) 2008 10 24 (210) 347838
 (151) 2010 03 03 (441) 2009 02 02
 (732) EVELINE COSMETICS Spółka Akcyjna, Lesznowola, PL.
 (540) matt & cover
 (510), (511) **03** kremy, emulsje, płyny, żele i oliwki do skóry, maseczki do twarzy, maseczki do peelingu, podkłady barwiące (płyny, pasty, pudry), pudry do makijażu, pudry po kąpielach, pudry higieniczne, mydła toaletowe, mydła dezodoryzujące, perfumy, wody toaletowe i kolońskie, środki do kąpieli i pod prysznic (sole, pianki, oliwki, żele), depilatory, dezodoranty i środki przeciw poceniu, środki do pielęgnacji włosów, środki do golenia (kremy, pianki, płyny), środki do makijażu i demakijażu twarzy i oczu, środki przeznaczone do ust, środki do pielęgnacji zębów i jamy ustnej, środki do pielęgnacji i malowania paznokci, środki do higieny intymnej, środki do opalania, środki samoopalające, środki do rozjaśniania skóry, środki przeciw zmarszczkom, preparaty kosmetyczne do ujędrniania skóry, preparaty antycellulitowe, preparaty dla skóry trądzikowej i alergicznej, składniki kosmetyków nawilżających i regulujących nawilżenie skóry i włosów, **05** kosmetyki do zastosowań medycznych: balsamy, maści, olejki, płyny sole, żele, kremy dla skóry wysuszonej i łuszczącej się.

(111) **228038** (220) 2008 10 30 (210) 348066
 (151) 2010 02 04 (441) 2009 02 02
 (732) Paweł Kieszkowski, Warszawa, PL.
 (540) POGOTOWIE ROLETOWE
 (510), (511) **06** rolety zewnętrzne metalowe, **37** instalowanie, konserwacja, naprawa napędów do rolet.

(111) **228039** (220) 2008 11 06 (210) 348385
 (151) 2010 03 03 (441) 2009 02 16
 (732) EVELINE COSMETICS Spółka Akcyjna, Lesznowola, PL.
 (540) dictator
 (510), (511) **03** kremy, emulsje, płyny, żele i oliwki do skóry, maseczki do twarzy, maseczki do peelingu, podkłady barwiące (płyny, pasty, pudry), pudry do makijażu, pudry po kąpielach, pudry higieniczne, mydła toaletowe, mydła dezodoryzujące, perfumy, wody toaletowe i kolońskie, środki do kąpieli i pod prysznic (sole, pianki, oliwki, żele),

depilatory, dezodoranty i środki przeciw poceniu, środki do pielęgnacji włosów, środki do golenia (kremy, pianki, płyny), środki do makijażu i demakijażu twarzy i oczu, środki przeznaczone do ust, środki do pielęgnacji zębów i jamy ustnej, środki do pielęgnacji i malowania paznokci, środki do higieny intymnej, środki do opalania, środki samoopalające, środki do rozjaśniania skóry, środki przeciw zmarszczkom, preparaty kosmetyczne do ujędrniania skóry, preparaty antycellulitowe, preparaty dla skóry trądzikowej i alergicznej, składniki kosmetyków nawilżających i regulujących nawilżenie skóry i włosów, **05** kosmetyki do zastosowań medycznych: balsamy, maści, olejki, płyny, sole, żele, kremy dla skóry wysuszonej i łuszczącej się.

(111) **228040** (220) 2008 11 12 (210) 348462
 (151) 2010 03 04 (441) 2009 02 16
 (732) PLIVA Kraków, Zakłady Farmaceutyczne S.A., Kraków, PL.
 (540) urolong complex
 (510), (511) **05** suplementy diety do stosowania przez ludzi w celu utrzymania stanu fizjologicznego i poprawy ogólnego stanu zdrowia zawarte w klasie 05.

(111) **228041** (220) 2008 11 17 (210) 348702
 (151) 2010 03 02 (441) 2009 03 02
 (732) JPR SYSTEM Jarosław Piotr Rosen, Pruszków, PL.
 (540)



Kolor znaku: niebieski, czerwony
 (531) 26.1.2, 26.11.13, 27.5.1, 29.1.12
 (510), (511) **07** zestaw pompowy do wody deszczowej, **11** separator substancji ropopochodnych, separatorzy tłuszczu i skrobi, oczyszczalnie ścieków z drenazem rozszczajającym, oczyszczalnie ścieków ze złożem biologicznym, zestaw filtrów do wody deszczowej, **20** zbiorniki polietylenowe do magazynowania cieczy, zbiorniki polietylenowe na wodę deszczową, zbiorniki polietylenowe na gnojowicę.

(111) **228042** (220) 2008 11 20 (210) 348834
 (151) 2010 03 04 (441) 2009 03 02
 (732) FOOTBALL CITY Spółka Akcyjna, Zalesie Górne, PL.
 (540) FOOTBALL CITY

(510), (511) **09** magnetyczne i optyczne nośniki informacji, płyty i dyski z nagraniami, dyski kompaktowe, audio-wideo, filmy, kasety wideo z nagraniami, CD, DVD, programy komputerowe nagrane, **16** wydawnictwa, druki, kupony, losy, bilety, kalendarze, albumy, fotografie, plakaty, afisze, chorągiewki papierowe, dyplomy, prospekty, książki i prasa o tematyce sportowej, **25** odzież, obuwie, nakrycia głowy, **28** gry i zabawki; artykuły gimnastyczne i sportowe, **32** piwo, wody mineralne i gazowane oraz napoje bezalkoholowe; napoje owocowe i soki owocowe; syropy i inne preparaty do produkcji napojów, **35** promocja sportu; wydawanie i dystrybucja artykułów reklamowych, gadżetów reklamowych oraz artykułów służących celom marketingowym, takich jak: ubrania, buty, nakrycia głowy, wyroby kaletnicze i rymarskie, artykuły biurowe, drobne wyroby metalowe, wydawnictwa, plakaty, artykuły upominkowe ze skóry, drewna, papieru, tektury, ze szkła, porcelany, fajansu, gipsu, tworzyw sztucznych, korka, słomy; aukcje charytatywne promujące sport; drukowanie i dystrybucja materiałów reklamowych w postaci ulotek, prospektów, katalogów, folderów, kalendarzy; organizowanie targów i wystaw o tematyce sportowej w celach handlowych lub reklamowych; reklama za pośrednictwem sieci komputerowej; publikowanie tekstów reklamowych; usługi w zakresie sprzedaży detalicznej w sklepach wielobranżowych takich towarów jak: artykuły gimnastyczne, sportowe, rehabilitacyjne; odżywki, suplementy diety, napoje, produkty dietetyczne; ubrania, buty, rękawiczki, nakrycia głowy dla sportowców; akcesoria treningowe, sprzęt treningowy, torby treningowe, artykuły kosmetyczne, fachowa literatura i prasa o tematyce dotyczącej sportu; organizowanie i promowanie w środowiskach masowego przekazu w Polsce i poza granicami kraju polskiej turystyki, w tym samochodowej, agroturystyki, turystyki rodzinnej,

36 organizowanie funduszy na cele dobroczynne; dofinansowywanie budowy i modernizacji obiektów sportowych; udzielanie pomocy finansowej, rzeczowej i organizacyjnej sportowcom; fundowanie stypendiów szkolnych i sportowych; usługi bankowe w tym również z dostępem bezpośrednim przez Internet, operacje bankowe, doradztwo bankowe, informacje bankowe, usługi pośrednictwa walutowego, prowadzenie rachunków, kont bankowych, depozyty: lokaty terminowe, papiery wartościowe, depozyty przedmiotów wartościowych, depozyty sejfowe; usługi związane z udzielaniem różnorodnych kredytów, emisja kart kredytowych i kart płatniczych, usługi związane z obsługą kart kredytowych i debetowych, organizowanie sprzedaży kredytów bieżących, odnawialnych, inwestycyjnych, lombardowych, kasowych, czekowych; usługi związane z ubezpieczeniem, usługi brokerskie, usługi świadczone ubezpieczonym i ubezpieczającym, usługi w zakresie ubezpieczeń komunikacyjnych, ubezpieczeń na życie, ubezpieczeń osobowych innych niż ubezpieczenia na życie, ubezpieczeń majątkowych, doradztwo ubezpieczeniowe, informacja o ubezpieczeniach, usługi związane z zawieraniem umów ubezpieczeniowych, pośredniczenie w sprzedaży ubezpieczeń, doradztwo w sprawach ubezpieczeniowych; usługi funduszy inwestycyjnych i emerytalno-rentowych, zarządzanie funduszami; usługi finansowe, analizy finansowe, powiernictwo finansowe, usługi pośrednictwa finansowego, doradztwo w sprawach finansowych, finansowanie pożyczek, spłaty ratalne, sponsorowanie finansowe, transakcje finansowe, operacje walutowe, zarządzanie finansami; usługi w zakresie likwidacji szkód komunikacyjnych; usługi inwestycji kapitałowych, usługi związane z tworzeniem kapitału, nakładów kapitałowych, lokat kapitału; usługi maklerskie na rynkach papierów wartościowych; leasing samochodów oraz innych środków trwałych takich jak sprzęt medyczny, maszyny i urządzenia przemysłowe, linie technologiczne, nieruchomości, **38** agencje prasowe, transmisja programów radiowych i telewizyjnych, łączność poprzez terminale komputerowe, przesyłanie informacji tekstowej i obrazowej przy pomocy komputera, portale internetowe, usługi przesyłania poczty elektronicznej, przekaz satelitarnej, telewizja kablowa, **39** agencje turystyczne z wyjątkiem rezerwacji miejsc noclegowych; organizowanie wycieczek, transport podróży; usługi związane z parkowaniem samochodów, **41** usługi mające na celu rekreację, obejmujące usługi związane z rozrywką i kulturą fizyczną w zakresie: organizowania i obsługi zabaw (balów), organizowania i obsługi przyjęć, organizowania i obsługi dyskotek, organizowania zabaw i gier rozrywkowych, konkursów rozrywkowych, spektakli, organizowania gier sportowych, organizowania zabaw ruchowych, organizowania turystyki konnej, turystyki rowerowej, ćwiczeń gimnastycznych, pływania, ćwiczeń na siłowni; usługi w zakresie obsługi: sal gier, obiektów sportowych, kortów tenisowych, pól golfowych, basenów, sauny, sal gimnastycznych, klubów fitness, siłowni; usługi w zakresie organizowania obozów sportowych i wakacyjnych; wypożyczanie sprzętu sportowego; organizowanie zawodów sportowych; organizowanie obozów sportowych; organizowanie imprez o tematyce sportowej; organizowanie kultury fizycznej i sportu; upowszechnianie sportu, wspomaganie edukacji i ochrony zdrowia, wspieranie inicjatyw społeczności lokalnych oraz inwestycji i działań podnoszących standardy uprawiania sportu oraz inicjowania działań na rzecz osób niepełnosprawnych; usługi w zakresie organizowania i prowadzenia gier hazardowych, gier losowych, loterii zdrapkowych, loterii liczbowych, loterii pieniężnych, zakładów wzajemnych, zakładów bookmacherskich; usługi w zakresie organizowania i obsługi konferencji, kongresów, seminariów, sympozjów, zjazdów, szkoleń, kursów, konkursów piękności, konkursów edukacyjnych; usługi związane z edukacją ludzi (kursy, szkolenia); publikowanie tekstów innych niż reklamowe; publikacja elektroniczna on-line książek i periodyków; usługi klubowe w zakresie sportu, kultury fizycznej, poprawiania kondycji sportowej i zdrowia; organizowanie olimpiad i konkursów o tematyce sportowej; upowszechnianie w społeczeństwie projektów i programów propagujących ochronę zdrowia przez uprawianie sportu; opracowywanie programów szkoleniowych dla treningów podnoszących ogólną sprawność; usługi związane z organizacją wypoczynku; usługi reporterskie; fotoreportaże; nagrywanie filmów na taśmach video; udzielanie porad i pomocy w upowszechnianiu sportu, **42** administrowanie stronami komputerowymi, analizy systemów komputerowych, aktualizacja oprogramowania komputerowego, projektowanie oprogramowania komputerowego, projektowanie systemów komputerowych, doradztwo w zakresie sprzętu komputerowego, instalacje oprogramowania komputerowego, programo-

wanie komputerowe, konwersja danych lub dokumentów do postaci elektronicznej, konserwacja oprogramowania komputerowego, tworzenie i utrzymywanie stron internetowych dla osób trzecich, **43** agencje zakwaterowania, hotele, motele, pensjonaty, domy turystyczne, rezerwowanie noclegów; restauracje, kawiarnie, kafeteria, bary, snack-bary, stołówki, przygotowywanie dań (żywność i napoje) na zamówienie oraz ich dostawa-catering, **45** zarządzanie prawami autorskimi.

(111) **228043** (220) 2008 11 20 (210) 348836
 (151) 2010 03 04 (441) 2009 03 02
 (732) Hurtownia Ogrodnicza Bogdan Królik, Chrzypsko Wielkie, PL.
 (540)



Kolor znaku: biały, niebieski, ciemnoniebieski, jasnoniebieski, żółty, jasnożółty

(531) 5.5.3, 26.1.1, 27.5.1, 29.1.15

(510), (511) **31** cebulki kwiatowe, kłącza, nasiona, rośliny, sadzonki, bulwy, kwiaty naturalne, krzewy, **35** usługi w zakresie prowadzenia sprzedaży takich towarów, jak: cebulki kwiatowe, kłącza, nasiona, rośliny, sadzonki, bulwy, kwiaty naturalne, krzewy.

(111) **228044** (220) 2008 11 20 (210) 348842
 (151) 2010 03 18 (441) 2009 03 02
 (732) Przedsiębiorstwo Zagraniczne „CATZY OF POLAND”,
 Warszawa, PL.
 (540)



Kolor znaku: czerwony, biały, czarny

(531) 3.1.6, 26.11.1, 27.5.1, 29.1.12

(510), (511) **03** płyny do trwałej ondulacji, płyny do utrwalaania trwałej ondulacji, balsamy do włosów, szampony, pianki do włosów.

(111) **228045** (220) 2008 11 20 (210) 348843
 (151) 2010 03 18 (441) 2009 03 02
 (732) Przedsiębiorstwo Zagraniczne „CATZY OF POLAND”,
 Warszawa, PL.
 (540)



Kolor znaku: czarny, biały, ciemnoróżowy, żółty, czerwony, zielony, niebieski

(531) 3.1.6, 27.5.1, 29.1.15

(510), (511) **03** płyny do trwałej ondulacji, płyny do utrwalania trwałej ondulacji, balsamy do włosów, szampony, pianki do włosów.

(111) **228046** (220) 2008 11 25 (210) 349051
(151) 2010 03 09 (441) 2009 03 02

(732) INSTAL-PROJEKT Gawłowski, Ścierzyński Spółka Jawna, Nowa Wieś k/Włocławka, PL.

(540) asama

(510), (511) **11** elementy grzejne nie zawarte w innych klasach, grzejniki centralnego ogrzewania, grzejniki i suszarki elektryczne, uchwyty, zawory i inny osprzęt do grzejników i suszarek nie zawarty w innych klasach.

(111) **228047** (220) 2008 11 25 (210) 349053
(151) 2010 03 09 (441) 2009 03 02

(732) INSTAL-PROJEKT Gawłowski, Ścierzyński Spółka Jawna, Nowa Wieś k/Włocławka, PL.

(540) ori

(510), (511) **11** elementy grzejne nie zawarte w innych klasach, grzejniki centralnego ogrzewania, grzejniki i suszarki elektryczne, uchwyty, zawory i inny osprzęt do grzejników i suszarek nie zawarty w innych klasach.

(111) **228048** (220) 2008 11 25 (210) 349054
(151) 2010 03 09 (441) 2009 03 02

(732) INSTAL-PROJEKT Gawłowski, Ścierzyński Spółka Jawna, Nowa Wieś k/Włocławka, PL.

(540) loa

(510), (511) **11** elementy grzejne, grzejniki centralnego ogrzewania, grzejniki i suszarki elektryczne, uchwyty, zawory i inny osprzęt do grzejników i suszarek nie zawarty w innych klasach.

(111) **228049** (220) 2008 11 25 (210) 349055
(151) 2010 03 18 (441) 2009 03 02

(732) INSTAL-PROJEKT Gawłowski, Ścierzyński Spółka Jawna, Nowa Wieś k/Włocławka, PL.

(540) poli

(510), (511) **11** elementy grzejne, grzejniki centralnego ogrzewania, grzejniki i suszarki elektryczne, uchwyty, zawory i inny osprzęt do grzejników i suszarek nie zawarty w innych klasach.

(111) **228050** (220) 2008 11 25 (210) 349056
(151) 2010 03 09 (441) 2009 03 02

(732) INSTAL-PROJEKT Gawłowski, Ścierzyński Spółka Jawna, Nowa Wieś k/Włocławka, PL.

(540) vanua

(510), (511) **11** elementy grzejne, grzejniki centralnego ogrzewania, grzejniki i suszarki elektryczne, uchwyty, zawory i inny osprzęt do grzejników i suszarek nie zawarty w innych klasach.

(111) **228051** (220) 2009 02 05 (210) 351666
(151) 2010 03 05 (441) 2009 05 11

(732) „ALUMETAL” Spółka Akcyjna, Kęty, PL.

(540)

alumetal
nowa sól

Kolor znaku: pomarańczowy i jego odcienie, szary i jego odcienie
(531) 26.4.2, 27.5.1, 29.1.12

(510), (511) **06** aluminium, stopy aluminium odlewnicze, stopy metali lekkich, aluminium do odtleniania stali, stopy metali nieszlachetnych, stopy wstępne-zaprawy, sztabki metali nieszlachetnych, folie metalowe do zawijania i pakowania, metale nieszlachetne surowe lub półprzetworzone, odpady metalowe, złomy metalowe, drut aluminium, formy odlewnicze metalowe, okucia metalowe, okucia do budownictwa metalowe, zamki inne niż elektryczne metalowe, zasuwki metalowe, rygle do zasuw okiennych, zatrzaski drzwiowe metalowe, zawiasy metalowe, żaluzje metalowe, osprzęt do drzwi

metalowe, konstrukcje metalowe dla budownictwa, belki metalowe, bramy metalowe, płyty dla budownictwa metalowe, zawieszki do przenoszenia ładunków metalowe, znaki drogowe metalowe, żelazokrzem, **35** zgrupowanie na rzecz osób trzecich różnych towarów pozwalające nabywcy wygodnie je oglądać i kupować w punktach sprzedaży hurtowej stopów metali, rud metali, chemikaliów przemysłowych, odpadów i złomów metalowych, części zamiennych oraz akcesoriów do samochodów i innych pojazdów, silników do pojazdów, paliw i smarów oraz artykułów przemysłowych, informacja handlowa, prowadzenie negocjacji, usługi menedżerskie, prowadzenie agencji importowo-eksportowej, **40** rafinacja ciekłego metalu, odlewanie metali, hartowanie metali, przeróbka odpadów i złomów metalowych, obróbka metali, powlekanie metali, spawanie, lutowanie.

(111) **228052** (220) 2009 02 05 (210) 351667
(151) 2010 03 05 (441) 2009 05 11

(732) „ALUMETAL” Spółka Akcyjna, Kęty, PL.

(540) alumetal Nowa Sól

(510), (511) **06** aluminium, stopy aluminium odlewnicze, stopy metali lekkich, aluminium do odtleniania stali, stopy metali nieszlachetnych, stopy wstępne-zaprawy, sztabki metali nieszlachetnych, folie metalowe do zawijania i pakowania, metale nieszlachetne surowe lub półprzetworzone, odpady metalowe, złomy metalowe, drut aluminium, formy odlewnicze metalowe, okucia metalowe, okucia do budownictwa metalowe, zamki inne niż elektryczne metalowe, zasuwki metalowe, rygle do zasuw okiennych, zatrzaski drzwiowe metalowe, zawiasy metalowe, żaluzje metalowe, osprzęt do drzwi metalowy, konstrukcje metalowe dla budownictwa, belki metalowe, bramy metalowe, płyty dla budownictwa metalowe, zawieszki do przenoszenia ładunków metalowe, znaki drogowe metalowe, żelazokrzem, **35** zgrupowanie na rzecz osób trzecich różnych towarów pozwalające nabywcy wygodnie je oglądać i kupować w punktach sprzedaży hurtowej stopów metali, rud metali, chemikaliów przemysłowych, odpadów i złomów metalowych, części zamiennych oraz akcesoriów do samochodów i innych pojazdów, silników do pojazdów, paliw i smarów oraz artykułów przemysłowych, informacja handlowa, prowadzenie negocjacji, usługi menedżerskie, prowadzenie agencji importowo-eksportowej, **40** rafinacja ciekłego metalu, odlewanie metali, hartowanie metali, przeróbka odpadów i złomów metalowych, obróbka metali, powlekanie metali, spawanie, lutowanie.

(111) **228053** (220) 2009 02 20 (210) 352393
(151) 2010 04 29 (441) 2009 05 25

(732) NOVARTIS AG, Bazylea, CH.

(540) RABEMED

(510), (511) **05** preparaty farmaceutyczne, w szczególności preparaty na dolegliwości żołądkowo-jelitowe.

(111) **228054** (220) 2009 03 17 (210) 353424
(151) 2010 03 26 (441) 2009 06 22

(732) COLORIS Spółka z ograniczoną odpowiedzialnością,

Łomianki, PL.

(540)

VELVETIC

(531) 27.5.1

(510), (511) **03** olejki aromatyczne, barwniki do celów kosmetycznych, kosmetyki do brwi, ołówki do rysunku brwi, preparaty do demakijażu, dezodoranty i wyroby perfumeryjne do użytku osobistego, ekstrakty kwiatowe do perfum, esencje eteryczne, preparaty kosmetyczne do kąpieli, preparaty ściągające do celów kosmetycznych, kosmetyki, preparaty kosmetyczne do odchudzania, kosmetyki dla zwierząt, kremy kosmetyczne, lakiery do paznokci, lotony do celów kosmetycznych, lotony do włosów, preparaty do makijażu, maseczki kosmetyczne, maści do celów kosmetycznych, mleczko kosmetyczne, mydła dezodoryzujące, dezynfekujące, lecznicze, przeciwpotowe, toaletowe, preparaty odbarwiający do celów kosmetycznych, ołówki kosmetyczne, ozdoby do celów kosmetycznych, preparaty do pielęgnacji paznokci, sztuczne paznokcie, perfumy, pomadki do ust, kosmetyki do opalania, puder do makijażu, preparaty kosmetyczne do rzęs, rzęsy sztuczne, preparaty kosmetyczne do pielęgnacji skóry, sole

kąpielowe nielecnicze, szampony, szminki do make-up, tłuszcze do celów kosmetycznych, środki nielecnicze do pielęgnacji ust, farby do włosów, preparaty do układania włosów, wody zapachowe, wosk do depilacji, wosk do wąsów, **08** przyrządy do depilacji i depilatory.

(111) **228055** (220) 2009 05 04 (210) 355369
 (151) 2010 05 18 (441) 2009 08 17
 (732) Krajowa Spółka Cukrowa S.A. w Toruniu, Toruń, PL.
 (540)

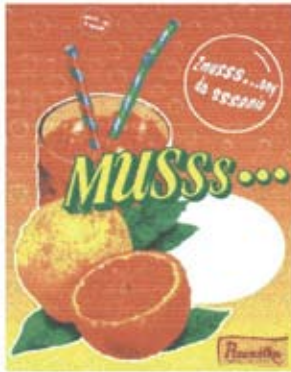

Kolor znaku: żółty z odcieniami, pomarańczowy z odcieniami, czerwony, zielony, biały
 (531) 5.7.11, 11.3.1, 27.5.1, 29.1.15
 (510), (511) **30** wyroby cukiernicze, słodczyce, cukierki.

(111) **228056** (220) 2009 05 04 (210) 355370
 (151) 2010 05 18 (441) 2009 08 17
 (732) Krajowa Spółka Cukrowa S.A. w Toruniu, Toruń, PL.
 (540)



Kolor znaku: brązowy, beżowy, biały, czerwony, żółty
 (531) 8.1.19, 25.1.5, 25.1.9, 26.1.2, 27.5.1, 29.1.15
 (510), (511) **30** wyroby cukiernicze, słodczyce, cukierki.

(111) **228057** (220) 2009 05 04 (210) 355371
 (151) 2010 05 18 (441) 2009 08 17
 (732) Krajowa Spółka Cukrowa S.A. w Toruniu, Toruń, PL.
 (540)



Kolor znaku: biały, żółty, zielony
 (531) 1.15.21, 27.5.1, 29.1.13
 (510), (511) **30** wyroby cukiernicze, słodczyce, cukierki.

(111) **228058** (220) 2009 05 04 (210) 355372
 (151) 2010 05 18 (441) 2009 08 17

(732) Krajowa Spółka Cukrowa S.A. w Toruniu, Toruń, PL.
 (540)



Kolor znaku: żółty z odcieniami, brązowy z odcieniami, czerwony, zielony
 (531) 1.15.15, 3.13.5, 6.7.25, 6.19.1, 27.5.1, 29.1.14
 (510), (511) **30** wyroby cukiernicze, słodczyce, cukierki.

(111) **228059** (220) 2009 05 04 (210) 355373
 (151) 2010 05 18 (441) 2009 08 17
 (732) Krajowa Spółka Cukrowa S.A. w Toruniu, Toruń, PL.
 (540)

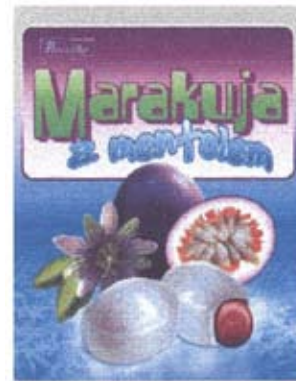

Kolor znaku: zielony, niebieski z odcieniami, szary, fioletowy z odcieniami, biały, brązowy
 (531) 5.5.19, 5.7.21, 8.1.19, 27.5.1, 29.1.15
 (510), (511) **30** wyroby cukiernicze, słodczyce, cukierki.

(111) **228060** (220) 2009 05 18 (210) 356000
 (151) 2010 03 09 (441) 2009 08 31
 (732) Elżbieta Masek-Orłowska, Legnica, PL.
 (540)



Kolor znaku: czarny, biały, złoty, żółty, czerwony
 (531) 21.3.1, 24.9.1, 27.5.1, 29.1.15
 (510), (511) **32** piwo, woda gazowana i woda niegazowana.

332

**DECYZJE O ODMOWIE UDZIELENIA
PRAWA OCHRONNEGO
(wydane po ogłoszeniu o zgłoszeniu)**

Poniższe zestawienie zawiera kolejno: numer zgłoszenia znaku towarowego oraz numer i rok wydania Biuletynu Urzędu Patentowego, w którym zgłoszenie zostało ogłoszone.

261040	17/2003	346377	26/2008
265131	24/2003	346783	01/2009
294821	17/2005	347677	03/2009
294822	17/2005	347905	03/2009
294823	17/2005	347986	03/2009
303691	06/2006	348093	03/2009
313280	22/2006	348238	04/2009
314083	23/2006	348239	04/2009
315362	26/2006	348240	07/2009
315363	26/2006	348242	04/2009
322240	12/2007	348387	04/2009
322681	13/2007	348755	05/2009
322753	13/2007	348953	05/2009
322967	13/2007	349123	05/2009
323363	14/2007	349305	06/2009
323367	14/2007	349542	06/2009
323379	14/2007	349593	06/2009
325319	17/2007	349793	06/2009
325634	18/2007	349802	06/2009
326405	19/2007	349803	06/2009
327194	20/2007	349860	06/2009
329257	24/2007	350330	07/2009
331645	02/2008	350357	07/2009
334834	08/2008	350490	08/2009
337019	12/2008	350503	08/2009
337488	12/2008	351068	09/2009
337666	12/2008	351127	09/2009
337667	12/2008	351314	10/2009
338587	13/2008	351353	10/2009
338819	14/2008	351354	10/2009
338948	14/2008	351355	10/2009
339761	15/2008	352016	11/2009
340203	16/2008	352032	11/2009
340899	17/2008	352603	12/2009
341601	19/2008	353468	13/2009
341613	19/2008	353794	14/2009
341667	19/2008	353795	14/2009
342499	20/2008	353796	14/2009
342683	20/2008	353797	14/2009
342684	20/2008	353798	14/2009
343018	21/2008	353799	14/2009
343019	21/2008	353800	14/2009
343020	21/2008	353801	14/2009
343954	22/2008	353802	14/2009
344743	24/2008	353803	14/2009
345491	25/2008	353905	14/2009
345812	26/2008	353918	14/2009
345814	26/2008	353941	14/2009
346070	26/2008	354328	15/2009
346232	26/2008	354490	15/2009
346346	26/2008		

333

**DECYZJE O UMORZENIU POSTĘPOWANIA
(wydane po ogłoszeniu o zgłoszeniu)**

Poniższe zestawienie zawiera kolejno: numer zgłoszenia znaku towarowego oraz numer i rok wydania Biuletynu Urzędu Patentowego, w którym zgłoszenie zostało ogłoszone.

247642	20/2002	353020	12/2009
247643	20/2002	353777	14/2009
247644	20/2002	353904	14/2009
247645	20/2002	353922	14/2009
247646	20/2002	353924	14/2009
247647	20/2002	353925	14/2009
247648	20/2002	353926	14/2009
247649	20/2002	354712	15/2009
247650	20/2002	357147	20/2009
247651	20/2002	357267	20/2009
247652	20/2002	359504	24/2009
247653	20/2002	360498	26/2009
247654	20/2002	360499	26/2009
247655	20/2002	360500	26/2009
247656	20/2002	360567	26/2009
248531	21/2002	361407	02/2010
248532	21/2002	361979	03/2010
264635	23/2003	363473	06/2010
264637	23/2003	364064	07/2010
269113	05/2004	365783	10/2010
269114	05/2004	365809	10/2010
275710	09/2004	366021	11/2010
294298	16/2005	366112	11/2010
294432	16/2005	366833	12/2010
322464	13/2007	366837	12/2010
328266	22/2007	367100	12/2010
330855	01/2008	367533	13/2010
331744	03/2008	367656	13/2010
332113	03/2008	367658	13/2010
334563	07/2008	367685	13/2010
337112	12/2008	367767	13/2010
338686	14/2008	367807	13/2010
338687	14/2008	367823	13/2010
338688	14/2008	367898	13/2010
338890	14/2008	367899	13/2010
341668	19/2008	367900	13/2010
342163	19/2008	367902	13/2010
342339	20/2008	367903	13/2010
345120	24/2008	367963	13/2010
345618	25/2008	367964	13/2010
347375	02/2009	367965	13/2010
349067	05/2009	367974	13/2010
349606	06/2009	367976	13/2010
349774	06/2009	367984	13/2010
349807	06/2009	367985	13/2010
349814	06/2009	367986	13/2010
349829	06/2009	368002	13/2010
350121	07/2009	368008	13/2010
350122	07/2009	368040	13/2010
350196	07/2009	368047	13/2010
351019	09/2009	368059	13/2010
351114	09/2009	368060	13/2010
351177	09/2009	368113	14/2010
351696	10/2009	368132	14/2010
351698	10/2009	368146	14/2010
352044	11/2009	368212	14/2010
352379	11/2009	368271	14/2010
352672	12/2009	368277	14/2010
352875	12/2009	368316	17/2010

368376	14/2010	368522	14/2010
368417	14/2010	368525	14/2010
368425	14/2010	368546	14/2010
368426	14/2010	368547	14/2010
368427	14/2010	368548	14/2010
368428	14/2010	369510	16/2010
368443	14/2010	369897	17/2010
368455	14/2010	370201	17/2010
368471	14/2010	370203	17/2010
368486	14/2010	370260	17/2010

334

**PRZENIESIENIE PRAWA OCHRONNEGO
W STOSUNKU DO NIEKTÓRYCH TOWARÓW
(art. 162 ust. 4)**

Poniższe zestawienie zawiera kolejno: numer macierzysty prawa ochronnego na znak towarowy, nowy numer, nazwisko i imię lub nazwę uprawnionego ze wskazaniem miejsca zamieszkania lub siedziby uprawnionego na rzecz którego zostało przeniesione w części prawo ochronne na znak towarowy, towary, nr WUP macierzystego.

40606 40606-B
Škoda Power a.s., Plzeň, Republika Czeska
07: turbiny, urządzenia skraplające, pompy, ogrzewacze wody;
05/1958

335

**WPISY I ZMIANY W REJESTRZE
ZNAKÓW TOWAROWYCH
(nieuwzględnione w innych samodzielnych ogłoszeniach)**

Poniższe zestawienie zawiera kolejno: numer rejestru znaków towarowych, datę wpisu, oznaczenie rubryki, w której dokonano wpisu lub zmiany oraz treść wpisu. Poszczególne rubryki rejestru znaków towarowych zawierają następujące dane:

- rubryka A - nazwisko i imię lub nazwę oraz adres uprawnionego z podaniem nazwy kraju,
- rubryka B - znak towarowy (wpisany znak towarowy lub jego odbitkę i klasy elementów graficznych - jeżeli znak je zawiera - oraz, jeżeli jest to niezbędne dla identyfikacji znaku, jego rodzaj np. znak przestrzenny, dźwiękowy, a także w przypadku znaków barwnych określenie kolorów),
- rubryka C - wykaz towarów przyporządkowanych do odpowiednich klas towarowych,
- rubryka D - prawa ograniczające prawo ochronne,
- rubryka E - kategorię znaku lub prawa ochronnego (wspólny znak towarowy, wspólny znak towarowy gwarancyjny, wspólne prawo ochronne) oraz regulamin znaku,
- rubryka F - wnioski i sprzeciwy oraz decyzje wydane w wyniku ich rozpoznania,
- rubryka G - rejestracja międzynarodowa (adnotacja o rejestracji międzynarodowej na podstawie zgłoszenia lub rejestracji krajowej),
- rubryka H - datę unieważnienia lub datę i przyczynę wygaśnięcia prawa ochronnego, zastąpienie rejestracji krajowej rejestracją międzynarodową.

Uwaga: Publikacji podlegają: zmiana uprawnionego, zmiana nazwy uprawnionego, prawa ograniczające prawo ochronne, zmiana regulaminu znaku wspólnego, sprostowania istotnych pomyłek.

16966 2010 07 19 A. Wprowadzono zmianę siedziby uprawnionego przez wykreślenie wpisu: Gaba International AG, Bazylea,

Szwajcaria i dokonanie wpisu: Gaba International AG, Münchenstein, Szwajcaria .

16966 2010 07 19 A. Wprowadzono zmianę siedziby uprawnionego przez wykreślenie wpisu: Gaba International AG, Münchenstein, Szwajcaria i dokonanie wpisu: Gaba International AG, Therwil, Szwajcaria.

16966 2010 07 19 A. Wprowadzono zmianę nazwy uprawnionego przez wykreślenie wpisu: Gaba International AG, Therwil, Szwajcaria i dokonanie wpisu: Gaba International Holding AG, Therwil, Szwajcaria.

40606 2010 07 29 A,B. Wprowadzono zmianę przez wykreślenie z wykazu towarów rubryki B: turbiny, urządzenia skraplające, pompy, ogrzewacze wody i dokonanie wpisu: w rubryce A: przy R-40606-B Škoda Power a.s., Plzeň, Republika Czeska oraz wpisać towary w rubryce B: turbiny, urządzenia skraplające, pompy, ogrzewacze wody: klasa 7.

40606 2010 07 29 D. Dokonano wpisu: W dniu 15.12.2009 r. zawarto umowę cesji częściowej z firmą: Škoda Power a.s., Plzeň, Republika Czeska w części dotyczącej towarów z klasy 7 a mianowicie: turbiny, urządzenia skraplające, pompy, ogrzewacze wody.

41943 2010 07 05 A. Wprowadzono zmianę siedziby uprawnionego przez wykreślenie wpisu: Allied Demecq Spirits & Wine Limited, Bristol, Wielka Brytania i dokonanie wpisu: Allied Demecq Spirits & Wine Limited, Londyn, Wielka Brytania.

43907 2010 07 05 A. Wprowadzono zmianę uprawnionego przez wykreślenie wpisu: Degussa AG, Dusseldorf, Niemcy i dokonanie wpisu: Degussa GmbH, Düsseldorf, Niemcy.

43907 2010 07 05 A. Wprowadzono zmianę nazwy uprawnionego przez wykreślenie wpisu: Degussa GmbH, Düsseldorf, Niemcy i dokonanie wpisu: Evonik Degussa GmbH, Düsseldorf, Niemcy.

43907 2010 07 05 A. Wprowadzono zmianę siedziby uprawnionego przez wykreślenie wpisu: Evonik Degussa GmbH, Düsseldorf, Niemcy i dokonanie wpisu: Evonik Degussa GmbH, Essen, Niemcy.

44398 2010 07 19 A. Wprowadzono zmianę uprawnionego przez wykreślenie wpisu: Glaxo Group Limited, Greenford, Wielka Brytania i dokonanie wpisu: Aspen Global Incorporated, Port Louis, Mauritius.

44399 2010 07 19 A. Wprowadzono zmianę uprawnionego przez wykreślenie wpisu: Glaxo Group Limited, Greenford, Wielka Brytania i dokonanie wpisu: Aspen Global Incorporated, Port Louis, Mauritius.

48179 2010 07 20 A. Wprowadzono zmianę uprawnionego przez wykreślenie wpisu: Acheson Industries Inc., Port Huron, Stany Zjednoczone Ameryki i dokonanie wpisu: Henkel Corporation, Rocky Hill, Stany Zjednoczone Ameryki.

48249 2010 07 20 A. Wprowadzono zmianę uprawnionego przez wykreślenie wpisu: Acheson Industries Inc., Port Huron, Stany Zjednoczone Ameryki i dokonanie wpisu: Henkel Corporation, Rocky Hill, Stany Zjednoczone Ameryki.

48260 2010 07 20 A. Wprowadzono zmianę uprawnionego przez wykreślenie wpisu: Acheson Industries Inc., Port Huron, Stany Zjednoczone Ameryki i dokonanie wpisu: Henkel Corporation, Rocky Hill, Stany Zjednoczone Ameryki.

48513 2010 07 20 A. Wprowadzono zmianę uprawnionego przez wykreślenie wpisu: Acheson Industries Inc., Port Huron, Stany Zjednoczone Ameryki i dokonanie wpisu: Henkel Corporation, Rocky Hill, Stany Zjednoczone Ameryki.

48882 2010 07 19 A. Wprowadzono zmianę uprawnionego przez wykreślenie wpisu: Glaxo Group Limited, Greenford, Wielka Brytania i dokonanie wpisu: Aspen Global Incorporated, Port Louis, Mauritius.

48993 2010 07 26 A. Wprowadzono zmianę uprawnionego przez wykreślenie wpisu: Glaxo Group Limited, Greenford, Wielka Brytania i dokonanie wpisu: Aspen Global Incorporated, Port Louis, Mauritius.

49101 2010 07 05 A. Wprowadzono zmianę uprawnionego przez wykreślenie wpisu: Uniroyal Chemical Company, Inc. (a Delaware Corporation), Middlebury, Stany Zjednoczone Ameryki i dokonanie wpisu: Chemtura USA Corporation, Middlebury, Stany Zjednoczone Ameryki.

49101 2010 07 05 A. Wprowadzono zmianę uprawnionego przez wykreślenie wpisu: Chemtura USA Corporation, Middlebury, Stany Zjednoczone Ameryki i dokonanie wpisu: Chemtura Corporation, Middlebury, Stany Zjednoczone Ameryki.

49284 2010 07 05 A. Wprowadzono zmianę uprawnionego przez wykreślenie wpisu: Degussa AG, Düsseldorf, Niemcy i dokonanie wpisu: Degussa GmbH, Düsseldorf, Niemcy.

49284 2010 07 05 A. Wprowadzono zmianę nazwy uprawnionego przez wykreślenie wpisu: Degussa GmbH, Düsseldorf, Niemcy i dokonanie wpisu: Evonik Degussa GmbH, Düsseldorf, Niemcy.

49284 2010 07 05 A. Wprowadzono zmianę siedziby uprawnionego przez wykreślenie wpisu: Evonik Degussa GmbH, Düsseldorf, Niemcy i dokonanie wpisu: Evonik Degussa GmbH, Essen, Niemcy.

49991 2010 07 05 A. Wprowadzono zmianę uprawnionego przez wykreślenie wpisu: Degussa AG, Düsseldorf, Niemcy i dokonanie wpisu: Degussa GmbH, Düsseldorf, Niemcy.

49991 2010 07 05 A. Wprowadzono zmianę nazwy uprawnionego przez wykreślenie wpisu: Degussa GmbH, Düsseldorf, Niemcy i dokonanie wpisu: Evonik Degussa GmbH, Düsseldorf, Niemcy.

49991 2010 07 05 A. Wprowadzono zmianę siedziby uprawnionego przez wykreślenie wpisu: Evonik Degussa GmbH, Düsseldorf, Niemcy i dokonanie wpisu: Evonik Degussa GmbH, Essen, Niemcy.

52341 2010 07 19 A. Wprowadzono zmianę siedziby uprawnionego przez wykreślenie wpisu: HERMA GmbH, Stuttgart, Niemcy i dokonanie wpisu: HERMA GmbH, Filderstadt, Niemcy.

54136 2010 07 21 A. Wprowadzono zmianę uprawnionego przez wykreślenie wpisu: Centrum Mechanizacji Górnictwa „KOMAG” w Gliwicach, Gliwice, Polska i dokonanie wpisu: Instytut Techniki Górniczej KOMAG, Gliwice, Polska 000022473.

55008 2010 07 27 A. Wprowadzono zmianę nazwy uprawnionego przez wykreślenie wpisu: Siemens VDO Automotive AG, Regensburg, Niemcy i dokonanie wpisu: VDO Automotive AG, Regensburg, Niemcy.

55008 2010 07 27 A. Wprowadzono zmianę uprawnionego przez wykreślenie wpisu: VDO Automotive AG, Regensburg, Niemcy i dokonanie wpisu: Continental Automotive GmbH, Hannover, Niemcy.

57553 2010 07 26 A. Wprowadzono zmianę nazwy uprawnionego przez wykreślenie wpisu: Chr. Hansen's Biosystems A/S, Horsholm, Dania i dokonanie wpisu: Chr. Hansen A/S, Horsholm, Dania.

58033 2010 07 27 A. Wprowadzono zmianę nazwy uprawnionego przez wykreślenie wpisu: Comforto GmbH, Ahlen, Niemcy i dokonanie wpisu: Haworth Büro-Sitzmöbel GmbH, Ahlen, Niemcy.

58081 2010 07 05 A. Wprowadzono zmianę uprawnionego przez wykreślenie wpisu: Akzo Nobel Chemicals B.V., Amersfoort, Holandia i dokonanie wpisu: ICL-IP America Inc., Ardsley, Stany Zjednoczone Ameryki.

58114 2010 07 20 A. Wprowadzono zmianę uprawnionego przez wykreślenie wpisu: Tiszai Vegyi Kombinát Reszvenytársaság, Tiszaujvaros, Węgry i dokonanie wpisu: Tiszai Vegyi Kombinát Nyilvános Működő Reszventársaság, Tiszaujvaros, Węgry.

58477 2010 07 05 A. Wprowadzono zmianę uprawnionego przez wykreślenie wpisu: Degussa AG, Düsseldorf, Niemcy i dokonanie wpisu: Degussa GmbH, Düsseldorf, Niemcy.

58477 2010 07 05 A. Wprowadzono zmianę nazwy uprawnionego przez wykreślenie wpisu: Degussa GmbH, Düsseldorf, Niemcy i dokonanie wpisu: Evonik Degussa GmbH, Düsseldorf, Niemcy.

58477 2010 07 05 A. Wprowadzono zmianę siedziby uprawnionego przez wykreślenie wpisu: Evonik Degussa GmbH, Düsseldorf, Niemcy i dokonanie wpisu: Evonik Degussa GmbH, Essen, Niemcy.

58555 2010 07 05 A. Wprowadzono zmianę uprawnionego przez wykreślenie wpisu: Degussa AG, Düsseldorf, Niemcy i dokonanie wpisu: Degussa GmbH, Düsseldorf, Niemcy.

58555 2010 07 05 A. Wprowadzono zmianę nazwy uprawnionego przez wykreślenie wpisu: Degussa GmbH, Düsseldorf, Niemcy i dokonanie wpisu: Evonik Degussa GmbH, Düsseldorf, Niemcy.

58555 2010 07 05 A. Wprowadzono zmianę siedziby uprawnionego przez wykreślenie wpisu: Evonik Degussa GmbH, Düsseldorf, Niemcy i dokonanie wpisu: Evonik Degussa GmbH, Essen, Niemcy.

61664 2010 07 05 A. Wprowadzono zmianę uprawnionego przez wykreślenie wpisu: Aventis Inc., Greenville, Stany Zjednoczone Ameryki i dokonanie wpisu: Aventisub Inc., Greenville, Stany Zjednoczone Ameryki.

61664 2010 07 05 A. Wprowadzono zmianę uprawnionego przez wykreślenie wpisu: Aventisub Inc., Greenville, Stany Zjednoczone Ameryki i dokonanie wpisu: Aventis Holdings Inc., Greenville, Stany Zjednoczone Ameryki.

61664 2010 07 05 A. Wprowadzono zmianę uprawnionego przez wykreślenie wpisu: Aventis Holdings Inc., Greenville, Stany Zjednoczone Ameryki i dokonanie wpisu: Aventisub II Inc., Greenville, Stany Zjednoczone Ameryki.

61867 2010 07 21 A. Wprowadzono zmianę uprawnionego przez wykreślenie wpisu: Centrum Mechanizacji Górnictwa „KOMAG” w Gliwicach, Gliwice, Polska i dokonanie wpisu: Instytut Techniki Górniczej KOMAG, Gliwice, Polska 000022473.

61916 2010 07 05 A. Wprowadzono zmianę siedziby uprawnionego przez wykreślenie wpisu: Gaba International AG, Münchenstein, Szwajcaria i dokonanie wpisu: Gaba International AG, Therwil, Szwajcaria.

61916 2010 07 05 A. Wprowadzono zmianę nazwy uprawnionego przez wykreślenie wpisu: Gaba International AG, Therwil, Szwajcaria i dokonanie wpisu: Gaba International Holding AG, Therwil, Szwajcaria.

62043 2010 07 05 A. Wprowadzono zmianę uprawnionego przez wykreślenie wpisu: Degussa AG, Düsseldorf, Niemcy i dokonanie wpisu: Degussa GmbH, Düsseldorf, Niemcy.

62043 2010 07 05 A. Wprowadzono zmianę nazwy uprawnionego przez wykreślenie wpisu: Degussa GmbH, Düsseldorf, Niemcy i dokonanie wpisu: Evonik Degussa GmbH, Düsseldorf, Niemcy.

62043 2010 07 05 A. Wprowadzono zmianę siedziby uprawnionego przez wykreślenie wpisu: Evonik Degussa GmbH, Düsseldorf, Niemcy i dokonanie wpisu: Evonik Degussa GmbH, Essen, Niemcy.

62052 2010 07 19 A. Wprowadzono zmianę nazwy uprawnionego przez wykreślenie wpisu: BMG Music International Service GmbH, Monachium, Niemcy i dokonanie wpisu: Sony Music Entertainment International Services GmbH, Monachium, Niemcy.

62347 2010 07 06 A. Wprowadzono zmianę siedziby uprawnionego przez wykreślenie wpisu: Gaba International AG, Münchenstein, Szwajcaria i dokonanie wpisu: Gaba International AG, Therwil, Szwajcaria.

62347 2010 07 06 A. Wprowadzono zmianę nazwy uprawnionego przez wykreślenie wpisu: Gaba International AG, Therwil, Szwajcaria i dokonanie wpisu: Gaba International Holding AG, Therwil, Szwajcaria.

63165 2010 07 21 A. Wprowadzono zmianę uprawnionego przez wykreślenie wpisu: Centrum Mechanizacji Górnictwa „KOMAG” w Gliwicach, Gliwice, Polska i dokonanie wpisu: Instytut Techniki Górniczej KOMAG, Gliwice, Polska 000022473.

63421 2010 07 06 A. Wprowadzono zmianę uprawnionego przez wykreślenie wpisu: Degussa AG, Düsseldorf, Niemcy i dokonanie wpisu: Degussa GmbH, Düsseldorf, Niemcy.

63421 2010 07 06 A. Wprowadzono zmianę nazwy uprawnionego przez wykreślenie wpisu: Degussa GmbH, Düsseldorf, Niemcy i dokonanie wpisu: Evonik Degussa GmbH, Düsseldorf, Niemcy.

63421 2010 07 06 A. Wprowadzono zmianę siedziby uprawnionego przez wykreślenie wpisu: Evonik Degussa GmbH, Düsseldorf, Niemcy i dokonanie wpisu: Evonik Degussa GmbH, Essen, Niemcy.

64221 2010 07 06 A. Wprowadzono zmianę uprawnionego przez wykreślenie wpisu: Leaf Holland B.V., Amsterdam, Holandia i dokonanie wpisu: Red Band Venco B.V., Roosendaal, Holandia.

64221 2010 07 06 A. Wprowadzono zmianę nazwy uprawnionego przez wykreślenie wpisu: Red Band Venco B.V., Roosendaal, Holandia i dokonanie wpisu: RBV Leaf B.V., Roosendaal, Holandia.

64221 2010 07 06 A. Wprowadzono zmianę siedziby uprawnionego przez wykreślenie wpisu: RBV Leaf B.V., Roosendaal, Holandia i dokonanie wpisu: RBV Leaf B.V., Oosterhout, Holandia.

64221 2010 07 06 A. Wprowadzono zmianę nazwy uprawnionego przez wykreślenie wpisu: RBV Leaf B.V., Oosterhout, Holandia i dokonanie wpisu: Leaf Holland B.V., Oosterhout, Holandia.

66899 2010 07 06 A. Wprowadzono zmianę uprawnionego przez wykreślenie wpisu: Bław-Konox Construction Equipment Corporation /Delaware corporation/, Mattoon, Stany Zjednoczone Ameryki i dokonanie wpisu: Volvo Road Machinery Inc., Asheville, Stany Zjednoczone Ameryki.

67086 2010 07 06 A. Wprowadzono zmianę nazwy uprawnionego przez wykreślenie wpisu: Olympus Optical Company Limited, Tokio, Japonia i dokonanie wpisu: Olympus Corporation, Tokio, Japonia.

67087 2010 07 06 A. Wprowadzono zmianę nazwy uprawnionego przez wykreślenie wpisu: Olympus Optical Company Limited, Tokio, Japonia i dokonanie wpisu: Olympus Corporation, Tokio, Japonia.

67088 2010 07 06 A. Wprowadzono zmianę nazwy uprawnionego przez wykreślenie wpisu: Olympus Optical Company Limited, Tokio, Japonia i dokonanie wpisu: Olympus Corporation, Tokio, Japonia.

67089 2010 07 06 A. Wprowadzono zmianę nazwy uprawnionego przez wykreślenie wpisu: Olympus Optical Company Limited, Tokio, Japonia i dokonanie wpisu: Olympus Corporation, Tokio, Japonia.

67095 2010 07 27 A. Wprowadzono zmianę nazwy i siedziby uprawnionego przez wykreślenie wpisu: Kukje Corporation, Busan, Republika Korei i dokonanie wpisu: LS Networks Co., Ltd., Kyung-Nam, Republika Korei.

67240 2010 07 27 A. Wprowadzono zmianę siedziby uprawnionego przez wykreślenie wpisu: FENZY S.A., Roissy, Francja i dokonanie wpisu: FENZY S.A., Villepinte, Francja.

67240 2010 07 27 A. Wprowadzono zmianę nazwy uprawnionego przez wykreślenie wpisu: FENZY S.A., Villepinte, Francja i dokonanie wpisu: Sperian Respiratory Protection France, Villepinte, Francja.

67241 2010 07 27 A. Wprowadzono zmianę siedziby uprawnionego przez wykreślenie wpisu: FENZY S.A., Roissy, Francja i dokonanie wpisu: FENZY S.A., Villepinte, Francja.

67241 2010 07 27 A. Wprowadzono zmianę nazwy uprawnionego przez wykreślenie wpisu: FENZY S.A., Villepinte, Francja i dokonanie wpisu: Sperian Respiratory Protection France, Villepinte, Francja.

67272 2010 07 27 A. Wprowadzono zmianę siedziby uprawnionego przez wykreślenie wpisu: Heidelberger Bauchemie GmbH, Heidelberg, Niemcy i dokonanie wpisu: Heidelberger Bauchemie GmbH, Leimen, Niemcy.

67272 2010 07 27 A. Wprowadzono zmianę nazwy i siedziby uprawnionego przez wykreślenie wpisu: Heidelberger Bauchemie GmbH, Leimen, Niemcy i dokonanie wpisu: Deitermann GmbH, Datteln, Niemcy.

67272 2010 07 27 A. Wprowadzono zmianę uprawnionego przez wykreślenie wpisu: Deitermann GmbH, Datteln, Niemcy i dokonanie wpisu: maxit Deutschland GmbH, Datteln, Niemcy.

67272 2010 07 27 A. Wprowadzono zmianę uprawnionego przez wykreślenie wpisu: maxit Deutschland GmbH, Datteln, Niemcy i dokonanie wpisu: Saint-Gobain Weber GmbH, Ludwigshafen, Niemcy.

67273 2010 07 27 A. Wprowadzono zmianę siedziby uprawnionego przez wykreślenie wpisu: Heidelberger Bauchemie GmbH, Heidelberg, Niemcy i dokonanie wpisu: Heidelberger Bauchemie GmbH, Leimen, Niemcy.

67273 2010 07 27 A. Wprowadzono zmianę nazwy i siedziby uprawnionego przez wykreślenie wpisu: Heidelberger Bauchemie GmbH, Leimen, Niemcy i dokonanie wpisu: Deitermann GmbH, Datteln, Niemcy.

67273 2010 07 27 A. Wprowadzono zmianę uprawnionego przez wykreślenie wpisu: Deitermann GmbH, Datteln, Niemcy i dokonanie wpisu: maxit Deutschland GmbH, Datteln, Niemcy.

67273 2010 07 27 A. Wprowadzono zmianę uprawnionego przez wykreślenie wpisu: maxit Deutschland GmbH, Datteln, Niemcy i dokonanie wpisu: Saint-Gobain Weber GmbH, Ludwigshafen, Niemcy.

67274 2010 07 27 A. Wprowadzono zmianę siedziby uprawnionego przez wykreślenie wpisu: Heidelberger Bauchemie GmbH, Heidelberg, Niemcy i dokonanie wpisu: Heidelberger Bauchemie GmbH, Leimen, Niemcy.

67274 2010 07 27 A. Wprowadzono zmianę nazwy i siedziby uprawnionego przez wykreślenie wpisu: Heidelberger Bauchemie GmbH, Leimen, Niemcy i dokonanie wpisu: Deitermann GmbH, Datteln, Niemcy.

67274 2010 07 27 A. Wprowadzono zmianę uprawnionego przez wykreślenie wpisu: Deitermann GmbH, Datteln, Niemcy i dokonanie wpisu: maxit Deutschland GmbH, Datteln, Niemcy.

67274 2010 07 27 A. Wprowadzono zmianę uprawnionego przez wykreślenie wpisu: maxit Deutschland GmbH, Datteln, Niemcy i dokonanie wpisu: Saint-Gobain Weber GmbH, Ludwigshafen, Niemcy.

67753 2010 07 06 A. Wprowadzono zmianę uprawnionego przez wykreślenie wpisu: Fairchild Publications Inc., Nowy Jork, Stany Zjednoczone Ameryki i dokonanie wpisu: Advance Magazine Publishers Inc., Nowy Jork, Stany Zjednoczone Ameryki.

67799 2010 07 27 A. Wprowadzono zmianę uprawnionego przez wykreślenie wpisu: Bayer CropScience SA, Lyon, Francja i dokonanie wpisu: Cheminova A/S, Harboøre, Dania.

67867 2010 07 27 A. Wprowadzono zmianę uprawnionego przez wykreślenie wpisu: Palsgaard Industri A/S, Juelsminde, Dania i dokonanie wpisu: Palsgaard A/S, Juelsminde, Dania.

68103 2010 07 02 A. Wprowadzono zmianę uprawnionego przez wykreślenie wpisu: DBA Lux I, Luksemburg, Luksemburg i dokonanie wpisu: Montfort Services Sdn. Bhd., Kowloon, Specjalny Region Administracyjny ChRL, Hongkong.

68104 2010 07 02 A. Wprowadzono zmianę uprawnionego przez wykreślenie wpisu: DBA Lux I, Luksemburg, Luksemburg i dokonanie wpisu: Montfort Services Sdn. Bhd., Kowloon, Specjalny Region Administracyjny ChRL, Hongkong.

68526 2010 07 27 A. Wprowadzono zmianę siedziby uprawnionego przez wykreślenie wpisu: maxit Deutschland GmbH, Breisach, Niemcy i dokonanie wpisu: maxit Deutschland GmbH, Ludwigshafen, Niemcy.

68526 2010 07 27 A. Wprowadzono zmianę uprawnionego przez wykreślenie wpisu: maxit Deutschland GmbH, Ludwigshafen, Niemcy i dokonanie wpisu: Saint-Gobain Weber GmbH, Ludwigshafen, Niemcy.

68766 2010 07 06 A. Wprowadzono zmianę uprawnionego przez wykreślenie wpisu: Dyno Nobel Sweden AB, Gyttorp, Szwecja i dokonanie wpisu: Dyno Nobel Limited, Sydney, Australia.

68766 2010 07 06 A. Wprowadzono zmianę siedziby uprawnionego przez wykreślenie wpisu: Dyno Nobel Limited, Sydney, Australia i dokonanie wpisu: Dyno Nobel Limited, Southbank, Australia.

68766 2010 07 06 A. Wprowadzono zmianę uprawnionego przez wykreślenie wpisu: Dyno Nobel Limited, Southbank, Australia i dokonanie wpisu: Dyno Nobel Pty Limited, Southbank, Australia.

69105 2010 07 A. Wprowadzono zmianę uprawnionego przez wykreślenie wpisu: ispo GmbH, Kriftel, Niemcy i dokonanie wpisu: STO AG, Stühlingen, Niemcy.

69706 2010 07 27 A. Wprowadzono zmianę uprawnionego przez wykreślenie wpisu: Société des Vins de France, Thiais, Francja i dokonanie wpisu: Confrérie des Récoltants, Blanquefort, Francja.

69706 2010 07 27 A. Wprowadzono zmianę nazwy uprawnionego przez wykreślenie wpisu: Confrérie des Récoltants, Blanquefort, Francja i dokonanie wpisu: CASTEL FRERES, Blanquefort, Francja.

69915 2010 07 27 A. Wprowadzono zmianę nazwy i siedziby uprawnionego przez wykreślenie wpisu: Brent International PLC, Iver, Wielka Brytania i dokonanie wpisu: Chemetall PLC, Bletchley, Wielka Brytania.

70780 2010 07 02 A. Wprowadzono zmianę uprawnionego przez wykreślenie wpisu: EKOS Przedsiębiorstwo Projektów i Analiz Ochrony Środowiska Sp. z o.o., Pszczyna, Polska i dokonanie wpisu: Przedsiębiorstwo Projektów i Analiz Ochrony Środowiska „Ekos” Danuta Cichoń, Pszczyna, Polska.

70780 2010 07 02 A. Wprowadzono zmianę nazwy uprawnionego przez wykreślenie wpisu: Przedsiębiorstwo Projektów i Analiz Ochrony Środowiska „Ekos” Danuta Cichoń, Pszczyna, Polska i dokonanie wpisu: EKOS Ochrony Środowiska, Wycena Nieruchomości Danuta Cichoń, Pszczyna, Polska.

70967 2010 07 01 A,B. Wprowadzono zmianę przez wykreślenie wpisu: Groupe President Electronics, Balarus-Les-Bains, Francja i dokonanie wpisu: Groupe President Electronics, Balarus-Les-Bains, Francja President Electronics Poland Spółka z o.o., Częstochowa, Polska 9491696164 (NIP) 151481070 (Regon) i w rubryce B dokonanie wpisu: „Na podstawie Regulaminu z dnia 06 maja 2010 r. ustanowiono wspólne prawo ochronne”.

71165 2010 07 06 A. Wprowadzono zmianę siedziby uprawnionego przez wykreślenie wpisu: Gaba International AG, Münchenstein, Szwajcaria i dokonanie wpisu: Gaba International AG, Therwil, Szwajcaria.

71165 2010 07 06 A. Wprowadzono zmianę nazwy uprawnionego przez wykreślenie wpisu: Gaba International AG, Therwil, Szwajcaria i dokonanie wpisu: Gaba International Holding AG, Therwil, Szwajcaria.

wil, Szwajcaria i dokonanie wpisu: Gaba International Holding AG, Therwil, Szwajcaria.

72080 2010 07 21 A. Wprowadzono zmianę uprawnionego przez wykreślenie wpisu: The Clorox Company, Oakland, Stany Zjednoczone Ameryki i dokonanie wpisu: Splitco, Inc., Wilmington, Stany Zjednoczone Ameryki.

72080 2010 07 21 A. Wprowadzono zmianę nazwy i siedziby uprawnionego przez wykreślenie wpisu: Splitco, Inc., Wilmington, Stany Zjednoczone Ameryki i dokonanie wpisu: DIAL HOLDINGS, INC., Dover, Stany Zjednoczone Ameryki.

72080 2010 07 21 A. Wprowadzono zmianę nazwy uprawnionego przez wykreślenie wpisu: DIAL HOLDINGS, INC., Dover Stany Zjednoczone Ameryki i dokonanie wpisu: HENKEL CONSUMER GOODS INC., Dover, Stany Zjednoczone Ameryki.

72080 2010 07 21 A. Wprowadzono zmianę siedziby uprawnionego przez wykreślenie wpisu: HENKEL CONSUMER GOODS INC., Dover Stany Zjednoczone Ameryki i dokonanie wpisu: HENKEL CONSUMER GOODS INC., Scottsdale, Stany Zjednoczone Ameryki.

72163 2010 07 02 A. Wprowadzono zmianę uprawnionego przez wykreślenie wpisu: BIPROKWAŚ Biuro Studiów, Projektów i Realizacji Inwestycji Sp. z o.o., Gliwice, Polska i dokonanie wpisu: „Energotechnika – Projekt” Sp. z o.o., Gliwice, Polska 272866800.

72654 2010 07 07 A. Wprowadzono zmianę uprawnionego przez wykreślenie wpisu: Wytwórnia Pumperniku „ADAMA” Andrzej Piechowiak & Katarzyna Piechowiak Sp.j., Słonawy, Polska i dokonanie wpisu: „FAWOR” Spółdzielnia Piekarsko-Ciastkarska, Poznań, Polska.

72727 2010 07 06 A. Wprowadzono zmianę uprawnionego przez wykreślenie wpisu: TAYLOR MADE GOLF COMPANY, INC., Carlsbad, Stany Zjednoczone Ameryki i dokonanie wpisu: Dick’s Sporting Goods, Inc., Pittsburgh, Stany Zjednoczone Ameryki.

72727 2010 07 06 A. Wprowadzono zmianę uprawnionego przez wykreślenie wpisu: Dick’s Sporting Goods, Inc., Pittsburgh, Stany Zjednoczone Ameryki i dokonanie wpisu: American Sports Licensing, Inc., Wilmington, Stany Zjednoczone Ameryki.

75012 2010 07 27 A. Wprowadzono zmianę uprawnionego przez wykreślenie wpisu: Struik Foods Voorthuizen B.V., Voorthuizen, Holandia i dokonanie wpisu: Struik’s Verkoopkantoor B.V., Nijkerk (Gld), Holandia.

76430 2010 07 15 A. Wprowadzono zmianę uprawnionego przez wykreślenie wpisu: GAMET Sp. z o.o., Toruń, Polska 634055674 i dokonanie wpisu: GAMET S.A., Toruń, Polska 634055674.

76430 2010 07 15 A. Wprowadzono zmianę uprawnionego przez wykreślenie wpisu: GAMET S.A., Toruń, Polska 634055674 i dokonanie wpisu: GAMET BUSINESS DEVELOPMENT Sp. z o.o., Sp.k., Warszawa, Polska.

76431 2010 07 15 A. Wprowadzono zmianę uprawnionego przez wykreślenie wpisu: GAMET S.A., Toruń, Polska 634055674 i dokonanie wpisu: GAMET BUSINESS DEVELOPMENT Sp. z o.o., Sp.k., Warszawa, Polska.

76768 2010 07 07 A. Wprowadzono zmianę siedziby uprawnionego przez wykreślenie wpisu: Feinchemie Schwebda GmbH, Eschwege, Niemcy i dokonanie wpisu: Feinchemie Schwebda GmbH, Köln, Niemcy.

77086 2010 07 02 A. Wprowadzono zmianę uprawnionego przez wykreślenie wpisu: BIPROKWAŚ Biuro Studiów Projektów i Realizacji Inwestycji Spółka z o.o., Gliwice, Polska i dokonanie wpisu: „Energotechnika – Projekt” Sp. z o.o., Gliwice, Polska 272866800.

78300 2010 07 19 A. Wprowadzono zmianę nazwy uprawnionego przez wykreślenie wpisu: BMG Music International Service GmbH, Monachium, Niemcy i dokonanie wpisu: Sony Music Entertainment International Services GmbH, Monachium, Niemcy.

79021 2010 07 19 A. Wprowadzono zmianę uprawnionego przez wykreślenie wpisu: Chivas Brothers Perbod Ricard Limited, Paisley, Wielka Brytania i dokonanie wpisu: Chivas Holdings (IP) Limited, Paisley, Wielka Brytania.

79472 2010 07 06 A. Wprowadzono zmianę uprawnionego przez wykreślenie wpisu: L.Molteni & C. dei F. Lli Alitti Societa Di Esercizio S.p.A., Florencja, Włochy i dokonanie wpisu: Molteni Dental S.r.l., Scandicci (Firenze), Włochy.

79474 2010 07 06 A. Wprowadzono zmianę uprawnionego przez wykreślenie wpisu: L.Molteni & C. dei F. Lli Alitti Societa Di Esercizio S.p.A., Florencja, Włochy i dokonanie wpisu: Molteni Dental S.r.l., Scandicci (Firenze), Włochy.

80118 2010 07 20 A. Wprowadzono zmianę uprawnionego przez wykreślenie wpisu: DELL LABORATORIES, INC., Uniondale, Stany Zjednoczone Ameryki i dokonanie wpisu: DEL LABORATORIES, LLC., Uniondale, Stany Zjednoczone Ameryki.

80118 2010 07 20 A. Wprowadzono zmianę uprawnionego przez wykreślenie wpisu: DELL LABORATORIES, LLC., Uniondale, Stany Zjednoczone Ameryki i dokonanie wpisu: Coty US LLC, Nowy Jork, Stany Zjednoczone Ameryki.

80348 2010 07 19 A. Wprowadzono zmianę uprawnionego przez wykreślenie wpisu: Glaxo Group Limited, Greenford, Wielka Brytania i dokonanie wpisu: Aspen Global Incorporated, Port Louis, Mauritius.

80822 2010 07 27 A. Wprowadzono zmianę nazwy uprawnionego przez wykreślenie wpisu: Raisio Polska Foods Sp. z o.o., Karczew, Polska i dokonanie wpisu: BUNGE POLSKA SPÓŁKA Z OGRANICZONĄ ODPOWIEDZIALNOŚCIĄ, Karczew, Polska.

80823 2010 07 27 A. Wprowadzono zmianę nazwy uprawnionego przez wykreślenie wpisu: Raisio Polska Foods Sp. z o.o., Karczew, Polska i dokonanie wpisu: BUNGE POLSKA SPÓŁKA Z OGRANICZONĄ ODPOWIEDZIALNOŚCIĄ, Karczew, Polska.

80834 2010 07 20 A. Wprowadzono zmianę nazwy uprawnionego przez wykreślenie wpisu: BMG Music International Service GmbH, Monachium, Niemcy i dokonanie wpisu: Sony Music Entertainment International Services GmbH, Monachium, Niemcy.

81280 2010 07 22 A. Wprowadzono zmianę nazwy uprawnionego przez wykreślenie wpisu: Zakład Produkcyjno-Handlowo-Usługowy „DELIC-POL” Sp. z o.o., Lindów 34, Polska i dokonanie wpisu: DELIC-POL POLSKA SPÓŁKA Z OGRANICZONĄ ODPOWIEDZIALNOŚCIĄ, Lindów, Polska 151544332.

81280 2010 07 22 A. Wprowadzono zmianę uprawnionego przez wykreślenie wpisu: DELIC-POL POLSKA SPÓŁKA Z OGRANICZONĄ ODPOWIEDZIALNOŚCIĄ, Lindów, Polska 151544332 i dokonanie wpisu: DELIC-POL SPÓŁKA AKCYJNA, Kamyk, Polska 151544332.

83249 2010 07 15 A. Wprowadzono zmianę uprawnionego przez wykreślenie wpisu: Austin, Nichols & Co., Incorporated, White Plains, Stany Zjednoczone Ameryki i dokonanie wpisu: Rare Beed Distilling LLC, San Francisco, Stany Zjednoczone Ameryki.

85324 2010 07 27 A. Wprowadzono zmianę nazwy i siedziby uprawnionego przez wykreślenie wpisu: ALPINA International Sport-und Optik-Vertriebs-GmbH, Friedberg/Derching, Niemcy i dokonanie wpisu: ALPINA SPORTS GmbH, Friedberg, Niemcy.

85981 2010 07 28 A. Wprowadzono zmianę uprawnionego przez wykreślenie wpisu: Swedish Match North Europe AB, Sztokholm, Szwecja i dokonanie wpisu: INTERMATCH SWEDEN AKTIEBOLAG, Sztokholm, Szwecja.

87518 2010 07 22 A. Wprowadzono zmianę nazwy uprawnionego przez wykreślenie wpisu: Zakład Produkcyjno-Handlowo-Usługowy DELIC-POL Sp. z o.o., Lindów, Polska i dokonanie wpisu: DELIC-POL SPÓŁKA Z OGRANICZONĄ ODPOWIEDZIALNOŚCIĄ, Lindów, Polska 151544332.

87518 2010 07 22 A. Wprowadzono zmianę uprawnionego przez wykreślenie wpisu: DELIC-POL SPÓŁKA Z OGRANICZONĄ ODPOWIEDZIALNOŚCIĄ, Lindów, Polska 151544332 i dokonanie wpisu: DELIC-POL SPÓŁKA AKCYJNA, Kamyk, Polska 151544332.

88163 2010 07 20 A. Wprowadzono zmianę siedziby uprawnionego przez wykreślenie wpisu: HERMA GmbH, Stuttgart, Niemcy i dokonanie wpisu: HERMA GmbH, Filderstadt, Niemcy.

89852 2010 07 20 A. Wprowadzono zmianę uprawnionego przez wykreślenie wpisu: BAKOMA Spółka Akcyjna, Warszawa, Polska i dokonanie wpisu: BAKOMA Spółka z ograniczoną odpowiedzialnością, Warszawa, Polska.

89982 2010 07 07 A. Wprowadzono zmianę uprawnionego przez wykreślenie wpisu: LU POLSKA Spółka Akcyjna, Warszawa, Polska i dokonanie wpisu: KRAFT FOODS POLSKA SPÓŁKA AKCYJNA, Warszawa, Polska.

91319 2010 07 27 A. Wprowadzono zmianę uprawnionego przez wykreślenie wpisu: SENSORMATIC ELECTRONICS CORPORATION, Boca Raton, Stany Zjednoczone Ameryki i dokonanie wpisu: Sensormatic Electronics, LLC, Boca Raton, Stany Zjednoczone Ameryki.

91320 2010 07 27 A. Wprowadzono zmianę uprawnionego przez wykreślenie wpisu: SENSORMATIC ELECTRONICS CORPORATION, Boca Raton, Stany Zjednoczone Ameryki i dokonanie wpisu: Sensormatic Electronics, LLC, Boca Raton, Stany Zjednoczone Ameryki.

93158 2010 07 07 A. Wprowadzono zmianę uprawnionego przez wykreślenie wpisu: Aventis Inc., Greenville, Stany Zjednoczone Ameryki i dokonanie wpisu: Aventisub Inc., Greenville, Stany Zjednoczone Ameryki.

93158 2010 07 07 A. Wprowadzono zmianę uprawnionego przez wykreślenie wpisu: Aventisub Inc., Greenville, Stany Zjednoczone Ameryki i dokonanie wpisu: Aventis Holdings Inc., Greenville, Stany Zjednoczone Ameryki.

93158 2010 07 07 A. Wprowadzono zmianę uprawnionego przez wykreślenie wpisu: Aventis Holdings Inc., Greenville, Stany Zjednoczone Ameryki i dokonanie wpisu: Aventisub II Inc., Greenville, Stany Zjednoczone Ameryki.

94231 2010 07 A. Wprowadzono zmianę uprawnionego przez wykreślenie wpisu: PPHU „IMAGE” Kabusiewicz Ewa, Zgierz, Polska i dokonanie wpisu: RADIO PARADA Sp. z o.o., Łódź, Polska 728-24-38-230 473042992.

99282 2010 07 27 A. Wprowadzono zmianę uprawnionego przez wykreślenie wpisu: Palsgaard Industri A/S, Juelsminde, Dania i dokonanie wpisu: Palsgard A/S, Juelsminde, Dania.

100052 2010 07 16 A,D. Wprowadzono zmianę przez wykreślenie wpisu: A/ „Skarb Państwa reprezentowany przez Wojewodę Łódzkiego, Łódź, Polska” D/ „Użytkowanie prawa z rejestracji znaku towarowego ustanowiono na rzecz ELMATEX Spółka z ograniczoną odpowiedzialnością, Łódź, Polska” i dokonanie wpisu: A/„ELMATEX” SPÓŁKA Z OGRANICZONĄ ODPOWIEDZIALNOŚCIĄ, Łódź, Polska 473287506.

102131 2010 07 13 A. Wprowadzono zmianę uprawnionego przez wykreślenie wpisu: Bartol Bogdan Zakład Produkcji i Handlu BARTEX, Nowy Tomyśl, Polska 004773934 i dokonanie wpisu: BARTEX-BARTOL Sp.jawna, Paproć, Polska 639684009.

102641 2010 07 13 A. Wprowadzono zmianę uprawnionego przez wykreślenie wpisu: Del Monte Corporation, San Francisco, Stany Zjednoczone Ameryki i dokonanie wpisu: S&W Foods International Limited, Road Town, Brytyjskie Wyspy Dziewicze.

102641 2010 07 13 A. Wprowadzono zmianę nazwy uprawnionego przez wykreślenie wpisu: S&W Foods International Limited, Road Town, Brytyjskie Wyspy Dziewicze i dokonanie wpisu: S&W Fine Foods International Limited, Road Town, Brytyjskie Wyspy Dziewicze.

102908 2010 07 05 A. Wprowadzono zmianę uprawnionego przez wykreślenie wpisu: „TAN VIET INTERNATIONAL LTD.” SPÓŁKA Z OGRANICZONĄ ODPOWIEDZIALNOŚCIĄ, Łęgowo, Polska 190928068 i dokonanie wpisu: TANVIETINTERNATIONAL SA, Łęgowo, Polska 1909289068.

103009 2010 07 20 A. Wprowadzono zmianę uprawnionego przez wykreślenie wpisu: Petro-Canada, Calgary, Kanada i dokonanie wpisu: Suncor Energy Inc., Calgary, Kanada.

103049 2010 07 05 A. Wprowadzono zmianę uprawnionego przez wykreślenie wpisu: „TAN VIET INTERNATIONAL LTD.” SPÓŁKA Z OGRANICZONĄ ODPOWIEDZIALNOŚCIĄ, Łęgowo, Polska 190928068 i dokonanie wpisu: TAN VIET INTERNATIONAL SA, Łęgowo, Polska 190928068.

103121 2010 07 07 A. Wprowadzono zmianę uprawnionego przez wykreślenie wpisu: Aventis Inc., Greenville, Stany Zjednoczone Ameryki i dokonanie wpisu: Aventisub Inc., Greenville, Stany Zjednoczone Ameryki.

103121 2010 07 07 A. Wprowadzono zmianę uprawnionego przez wykreślenie wpisu: Aventisub Inc., Greenville, Stany Zjednoczone Ameryki i dokonanie wpisu: Aventis Holdings Inc., Greenville, Stany Zjednoczone Ameryki.

103121 2010 07 07 A. Wprowadzono zmianę uprawnionego przez wykreślenie wpisu: Aventis Holdings Inc., Greenville, Stany Zjednoczone Ameryki i dokonanie wpisu: Aventisub II Inc., Greenville, Stany Zjednoczone Ameryki.

103592 2010 07 07 A. Wprowadzono zmianę uprawnionego przez wykreślenie wpisu: LU POLSKA Spółka Akcyjna, Warszawa, Polska i dokonanie wpisu: KRAFT FOODS POLSKA SPÓŁKA AKCYJNA, Warszawa, Polska.

105491 2010 07 20 A. Wprowadzono zmianę uprawnionego przez wykreślenie wpisu: CJ Corp., Seoul, Republika Korei i dokonanie wpisu: CJ CheilJedang C Corporation, Seoul, Republika Korei.

108166 2010 07 20 A. Wprowadzono zmianę uprawnionego przez wykreślenie wpisu: BAKOMA Spółka Akcyjna, Warszawa, Polska i dokonanie wpisu: BAKOMA Spółka z ograniczoną odpowiedzialnością, Warszawa, Polska.

108167 2010 07 20 A. Wprowadzono zmianę uprawnionego przez wykreślenie wpisu: BAKOMA Spółka Akcyjna, Warszawa, Polska i dokonanie wpisu: BAKOMA Spółka z ograniczoną odpowiedzialnością, Warszawa, Polska.

108176 2010 07 20 A. Wprowadzono zmianę uprawnionego przez wykreślenie wpisu: BAKOMA Spółka Akcyjna, Warszawa, Polska i dokonanie wpisu: BAKOMA Spółka z ograniczoną odpowiedzialnością, Warszawa, Polska.

110227 2010 07 22 A. Wprowadzono zmianę uprawnionego przez wykreślenie wpisu: „DELIC-POL” Spółka z o.o., Lipie, Polska 151544332 i dokonanie wpisu: DELIC-POL SPÓŁKA AKCYJNA, Kamyk, Polska 151544332.

110818 2010 07 07 A. Wprowadzono zmianę uprawnionego przez wykreślenie wpisu: FAIRCHILD PUBLICATIONS, INC., Nowy Jork, Stany Zjednoczone Ameryki i dokonanie wpisu: Advance Magazine Publishers Inc., Nowy Jork, Stany Zjednoczone Ameryki.

112073 2010 07 27 A. Wprowadzono zmianę uprawnionego przez wykreślenie wpisu: UMBRO INTERNATIONAL LIMITED, Cheadle, Wielka Brytania i dokonanie wpisu: Nike Global Services Pte, Ltd., Singapur, Singapur.

112074 2010 07 27 A. Wprowadzono zmianę uprawnionego przez wykreślenie wpisu: UMBRO INTERNATIONAL LIMITED, Cheadle, Wielka Brytania i dokonanie wpisu: Nike Global Services Pte, Ltd., Singapur, Singapur.

112075 2010 07 27 A. Wprowadzono zmianę uprawnionego przez wykreślenie wpisu: UMBRO INTERNATIONAL LIMITED, Cheadle, Wielka Brytania i dokonanie wpisu: Nike Global Services Pte, Ltd., Singapur, Singapur.

112866 2010 07 14 A. Wprowadzono zmianę uprawnionego przez wykreślenie wpisu: MW-GMW Spółka z o.o., Spółka komandytowa, Wadowice, Polska i dokonanie wpisu: TYMBARK-GMW SPÓŁKA Z OGRANICZONĄ ODPOWIEDZIALNOŚCIĄ SPÓŁKA KOMANDYTOWA, Tymbark, Polska 490540969.

115469 2010 07 07 A. Wprowadzono zmianę uprawnionego przez wykreślenie wpisu: Aventis Inc., Greenville, Stany Zjednoczone Ameryki i dokonanie wpisu: Aventisub Inc., Greenville, Stany Zjednoczone Ameryki.

115469 2010 07 07 A. Wprowadzono zmianę uprawnionego przez wykreślenie wpisu: Aventisub Inc., Greenville, Stany Zjednoczone Ameryki i dokonanie wpisu: Aventis Holdings Inc., Greenville, Stany Zjednoczone Ameryki.

115469 2010 07 07 A. Wprowadzono zmianę uprawnionego przez wykreślenie wpisu: Aventis Holdings Inc., Greenville, Stany Zjednoczone Ameryki i dokonanie wpisu: Aventisub II Inc., Greenville, Stany Zjednoczone Ameryki.

116031 2010 07 02 A. Wprowadzono zmianę uprawnionego przez wykreślenie wpisu: MW-GMW Spółka z o.o., Spółka komandytowa, Wadowice, Polska i dokonanie wpisu: MASPEX-GMW Sp. z o.o. S.K.A., Wadowice, Polska 070396905.

116343 2010 07 05 A. Wprowadzono zmianę uprawnionego przez wykreślenie wpisu: Tan – Viet International Ltd. Sp. z o.o., Łęgowo, Polska 190928068 i dokonanie wpisu: Tan Viet International SA, Łęgowo, Polska 1909289068.

117327 2010 07 13 A. Wprowadzono zmianę uprawnionego przez wykreślenie wpisu: Bartol Bogdan Zakład Produkcji i Handlu BARTEX, Nowy Tomyśl, Polska 004773934 i dokonanie wpisu: BARTEX-BARTOL Sp. jawna, Paproć, Polska 639684009.

117329 2010 07 13 A. Wprowadzono zmianę uprawnionego przez wykreślenie wpisu: Bartol Bogdan Zakład Produkcji i Handlu BARTEX, Nowy Tomyśl, Polska 004773934 i dokonanie wpisu: BARTEX-BARTOL Sp. jawna, Paproć, Polska 639684009.

117895 2010 07 13 A. Wprowadzono zmianę uprawnionego przez wykreślenie wpisu: Bartol Bogdan Zakład Produkcji i Handlu BARTEX, Nowy Tomyśl, Polska 004773934 i dokonanie wpisu: BARTEX-BARTOL Sp. jawna, Paproć, Polska 639684009.

117956 2010 07 13 A. Wprowadzono zmianę uprawnionego przez wykreślenie wpisu: Bartol Bogdan Zakład Produkcji i Handlu BARTEX, Nowy Tomyśl, Polska 004773934 i dokonanie wpisu: BARTEX-BARTOL Sp. jawna, Paproć, Polska 639684009.

118433 2010 07 13 A. Wprowadzono zmianę uprawnionego przez wykreślenie wpisu: Bartol Bogdan Zakład Produkcji i Handlu BARTEX, Nowy Tomyśl, Polska 004773934 i dokonanie wpisu: BARTEX-BARTOL Sp. jawna, Paproć, Polska 639684009.

120221 2010 07 13 A. Wprowadzono zmianę uprawnionego przez wykreślenie wpisu: Bartol Bogdan Zakład Produkcji i Handlu BARTEX, Nowy Tomyśl, Polska 004773934 i dokonanie wpisu: BARTEX-BARTOL Sp. jawna, Paproć, Polska 639684009.

120382 2010 07 19 A. Wprowadzono zmianę uprawnionego przez wykreślenie wpisu: Diedenhofen GmbH, St. Augustin / Bonn, Niemcy i dokonanie wpisu: Dolorigiet GmbH & Co. KG, Sankt Augustin, Niemcy.

121505 2010 07 22 A. Wprowadzono zmianę uprawnionego przez wykreślenie wpisu: „DELIC-POL” SPÓŁKA Z OGRANICZONĄ ODPOWIEDZIALNOŚCIĄ, Lipie, Polska 151544332 i dokonanie wpisu: DELIC-POL SPÓŁKA AKCYJNA, Kamyk, Polska 151544332.

125808 2010 07 27 A. Wprowadzono zmianę uprawnionego przez wykreślenie wpisu: Ge Power Controls Belgium Bvba, Gent, Belgia i dokonanie wpisu: GE Industrial Belgium, Ghent, Belgia.

125809 2010 07 27 A. Wprowadzono zmianę uprawnionego przez wykreślenie wpisu: Ge Power Controls Belgium Bvba, Gent, Belgia i dokonanie wpisu: GE Industrial Belgium, Ghent, Belgia.

126015 2010 07 07 A. Wprowadzono zmianę uprawnionego przez wykreślenie wpisu: Aventis Inc., Greenville, Stany Zjednoczone Ameryki i dokonanie wpisu: Aventisub Inc., Greenville, Stany Zjednoczone Ameryki.

126015 2010 07 07 A. Wprowadzono zmianę uprawnionego przez wykreślenie wpisu: Aventisub Inc., Greenville, Stany Zjednoczone Ameryki i dokonanie wpisu: Aventis Holdings Inc., Greenville, Stany Zjednoczone Ameryki.

126015 2010 07 07 A. Wprowadzono zmianę uprawnionego przez wykreślenie wpisu: Aventis Holdings Inc., Greenville, Stany Zjednoczone Ameryki i dokonanie wpisu: Aventisub II Inc., Greenville, Stany Zjednoczone Ameryki.

126021 2010 07 27 A. Wprowadzono zmianę uprawnionego przez wykreślenie wpisu: Ge Power Controls Belgium Bvba, Gent, Belgia i dokonanie wpisu: GE Industrial Belgium, Ghent, Belgia.

126184 2010 07 13 A. Wprowadzono zmianę uprawnionego przez wykreślenie wpisu: Bartol Bogdan Zakład Produkcji i Handlu BARTEX, Nowy Tomyśl, Polska i dokonanie wpisu: BARTEX-BARTOL Sp. jawna, Paproć, Polska 639684009.

126304 2010 07 07 A. Wprowadzono zmianę uprawnionego przez wykreślenie wpisu: Aventis Inc., Greenville, Stany Zjednoczone Ameryki i dokonanie wpisu: Aventisub Inc., Greenville, Stany Zjednoczone Ameryki.

126304 2010 07 07 A. Wprowadzono zmianę uprawnionego przez wykreślenie wpisu: Aventisub Inc., Greenville, Stany Zjednoczone Ameryki i dokonanie wpisu: Aventis Holdings Inc., Greenville, Stany Zjednoczone Ameryki.

126304 2010 07 07 A. Wprowadzono zmianę uprawnionego przez wykreślenie wpisu: Aventis Holdings Inc., Greenville, Stany Zjednoczone Ameryki i dokonanie wpisu: Aventisub II Inc., Greenville, Stany Zjednoczone Ameryki.

126916 2010 07 22 A. Wprowadzono zmianę uprawnionego przez wykreślenie wpisu: DELIC-POL Spółka z o.o., Lipie, Polska 151544332 i dokonanie wpisu: DELIC-POL SPÓŁKA AKCYJNA, Kamyk, Polska 151544332.

127136 2010 07 07 A. Wprowadzono zmianę siedziby uprawnionego przez wykreślenie wpisu: Feinchemie Schwebda GmbH, Eschwege, Niemcy i dokonanie wpisu: Feinchemie Schwebda GmbH, Köln, Niemcy.

128834 2010 07 14 A. Wprowadzono zmianę uprawnionego przez wykreślenie wpisu: MW-GMW Sp. z o.o., Sp.K., 34-100 Wadowice, Polska i dokonanie wpisu: TYMBARK-GMW SPÓŁKA Z OGRANICZONĄ ODPOWIEDZIALNOŚCIĄ SPÓŁKA KOMANDYTOWA, Tymbark, Polska 490540969.

128905 2010 07 06 A. Wprowadzono zmianę uprawnionego przez wykreślenie wpisu: „TAN VIET INTERNATIONAL LTD.” Spółka z o.o., Łęgowo, Polska 190928068 i dokonanie wpisu: TAN VIET INTERNATIONAL S.A., Łęgowo, Polska 1909289068.

129211 2010 07 27 A. Wprowadzono zmianę nazwy uprawnionego przez wykreślenie wpisu: Raisio Polska Foods Spółka z o.o., Karczew, Polska i dokonanie wpisu: BUNGE POLSKA SPÓŁKA Z OGRANICZONĄ ODPOWIEDZIALNOŚCIĄ, Karczew, Polska.

129561 2010 07 20 A. Wprowadzono zmianę uprawnionego przez wykreślenie wpisu: BAKOMA S.A., Warszawa, Polska i dokonanie wpisu: BAKOMA Spółka z ograniczoną odpowiedzialnością, Warszawa, Polska.

129995 2010 07 14 A. Wprowadzono zmianę uprawnionego przez wykreślenie wpisu: MW-GMW Sp. z o.o., Sp.K., Wadowice, Polska i dokonanie wpisu: TYMBARK-GMW SPÓŁKA Z OGRANICZONĄ ODPOWIEDZIALNOŚCIĄ SPÓŁKA KOMANDYTOWA, Tymbark, Polska 490540969.

130982 2010 07 14 A. Wprowadzono zmianę uprawnionego przez wykreślenie wpisu: MW-GMW Sp. z o.o., Sp.K., Wadowice,

Polska 357233331 i dokonanie wpisu: TYMBARK-GMW SPÓŁKA Z OGRANICZONĄ ODPOWIEDZIALNOŚCIĄ SPÓŁKA KOMANDYTOWA, Tymbark, Polska 490540969.

131019 2010 07 13 A. Wprowadzono zmianę uprawnionego przez wykreślenie wpisu: Bogdan Bartol, Maria Bartol, Grzegorz Bartol, Paweł Bartol „BARTEX” S.C., Nowy Tomyśl, Polska 004773934 i dokonanie wpisu: BARTEX-BARTOL Sp.jawna, Paproć, Polska 639684009.

131320 2010 07 13 A. Wprowadzono zmianę uprawnionego przez wykreślenie wpisu: „BARTEX” S.C. Bartol Bogdan, Bartol Maria, Bartol Grzegorz, Bartol Paweł, Paproć, Polska i dokonanie wpisu: BARTEX-BARTOL Sp.jawna, Paproć, Polska 639684009.

131350 2010 07 06 A. Wprowadzono zmianę uprawnionego przez wykreślenie wpisu: „TAN VIET INTERNATIONAL LTD.” Sp. z o.o., Łęgowo, Polska 190928068 i dokonanie wpisu: TAN VIET INTERNATIONAL S.A., Łęgowo, Polska 1909289068.

131352 2010 07 06 A. Wprowadzono zmianę uprawnionego przez wykreślenie wpisu: „Tan – Viet International” Ltd. Spółka z o.o., Łęgowo, Polska 190928068 i dokonanie wpisu: TAN VIET INTERNATIONAL S.A., Łęgowo, Polska 1909289068.

131353 2010 07 06 A. Wprowadzono zmianę uprawnionego przez wykreślenie wpisu: „Tan – Viet International” Ltd. Spółka z o.o., Łęgowo, Polska 190928068 i dokonanie wpisu: TAN VIET INTERNATIONAL S.A., Łęgowo, Polska 1909289068.

132450 2010 07 02 A. Wprowadzono zmianę siedziby uprawnionego przez wykreślenie wpisu: Mańczak Artur Firma Handlowa SARIUS, Rewa, Polska i dokonanie wpisu: Mańczak Artur Firma Handlowa SARIUS, Gdynia, Polska 190218148.

133055 2010 07 07 A. Wprowadzono zmianę siedziby uprawnionego przez wykreślenie wpisu: ErTurl Spółka z o.o., Janki, Polska i dokonanie wpisu: ErTurl Spółka z o.o., Janczewice, Polska.

133055 2010 07 07 A. Wprowadzono zmianę siedziby uprawnionego przez wykreślenie wpisu: ErTurl Spółka z o.o., Janczewice, Polska i dokonanie wpisu: Przedsiębiorstwo Handlowe Laster Sp. z o.o., Jabłonowo, Polska.

133388 2010 07 06 A. Wprowadzono zmianę uprawnionego przez wykreślenie wpisu: Co.DI Promotion, Mosina, Polska i dokonanie wpisu: „POZNAŃ JAZZ & FESTIVAL” Sp. z o.o., Mosina, Polska 631251498.

134316 2010 07 09 A. Wprowadzono zmianę uprawnionego przez wykreślenie wpisu: G + J Gruner + Jahr Polska Spółka z o.o. & Co. Spółka Komandytowa, 00-031 Warszawa ul. Szpitalna 5, Polska i dokonanie wpisu: G+J GRUNER+JAHR POLSKA SPÓŁKA Z OGRANICZONĄ ODPOWIEDZIALNOŚCIĄ & C.O. SPÓŁKA KOMANDYTOWA, Warszawa, Polska 931051710.

134317 2010 07 09 A. Wprowadzono zmianę uprawnionego przez wykreślenie wpisu: G + J Gruner + Jahr Polska Spółka z o.o. & Co. Spółka Komandytowa, 00-031 Warszawa ul. Szpitalna 5, Polska i dokonanie wpisu: G+J GRUNER+JAHR POLSKA SPÓŁKA Z OGRANICZONĄ ODPOWIEDZIALNOŚCIĄ & C.O. SPÓŁKA KOMANDYTOWA, Warszawa, Polska 931051710.

134829 2010 07 15 A. Wprowadzono zmianę uprawnionego przez wykreślenie wpisu: MW-GMW Sp. z o.o., Spółka komandytowa, Wadowice, Polska 357233331 i dokonanie wpisu: MASPEX-GMW Sp. z o.o. S.K.A., Wadowice, Polska 070396905.

136199 2010 07 09 A. Wprowadzono zmianę uprawnionego przez wykreślenie wpisu: G + J Gruner + Jahr Polska Spółka z o.o. & Co. Spółka Komandytowa, 00-031 Warszawa ul. Szpitalna 5, Polska i dokonanie wpisu: G+J GRUNER+JAHR POLSKA SPÓŁKA Z OGRANICZONĄ ODPOWIEDZIALNOŚCIĄ & C.O. SPÓŁKA KOMANDYTOWA, Warszawa, Polska 931051710.

136243 2010 07 05 A. Wprowadzono zmianę uprawnionego przez wykreślenie wpisu: „TAN VIET INTERNATIONAL LTD.” SPÓŁ-

KA Z OGRANICZONĄ ODPOWIEDZIALNOŚCIĄ, Łęgowo, Polska 190928068 i dokonanie wpisu: TANVIETINTERNATIONALSA, Łęgowo, Polska 1909289068.

136244 2010 07 05 A. Wprowadzono zmianę uprawnionego przez wykreślenie wpisu: „TAN VIET INTERNATIONAL LTD.” SPÓŁKA Z OGRANICZONĄ ODPOWIEDZIALNOŚCIĄ, Łęgowo, Polska 190928068 i dokonanie wpisu: TANVIETINTERNATIONALSA, Łęgowo, Polska 1909289068.

136245 2010 07 05 A. Wprowadzono zmianę uprawnionego przez wykreślenie wpisu: „TAN VIET INTERNATIONAL LTD.” SPÓŁKA Z OGRANICZONĄ ODPOWIEDZIALNOŚCIĄ, Łęgowo, Polska 190928068 i dokonanie wpisu: TANVIETINTERNATIONALSA, Łęgowo, Polska 1909289068.

136246 2010 07 05 A. Wprowadzono zmianę uprawnionego przez wykreślenie wpisu: „TAN VIET INTERNATIONAL LTD.” SPÓŁKA Z OGRANICZONĄ ODPOWIEDZIALNOŚCIĄ, Łęgowo, Polska 190928068 i dokonanie wpisu: TANVIETINTERNATIONALSA, Łęgowo, Polska 1909289068.

136701 2010 07 12 A. Wprowadzono zmianę uprawnionego przez wykreślenie wpisu: DIAMOND PROPERTY INVESTMENTS Spółka z o.o., 00-050 Warszawa ul. Świętokrzyska 16 m 40, Polska i dokonanie wpisu: Iron Mountain Polska Sp. z o.o., Reguły, Polska 012155710.

137234 2010 07 16 A. Wprowadzono zmianę uprawnionego przez wykreślenie wpisu: MW-GMW Sp. z o.o., Sp.K., Wadowice, Polska i dokonanie wpisu: TYMBARK-GMW SPÓŁKA Z OGRANICZONĄ ODPOWIEDZIALNOŚCIĄ SPÓŁKA KOMANDYTOWA, Tymbark, Polska 490540969.

138130 2010 07 16 A. Wprowadzono zmianę uprawnionego przez wykreślenie wpisu: MASPEX WADOWICE Sp. z o.o., 34-100 Wadowice ul. Chopina 39, Polska i dokonanie wpisu: MW-GMW Spółka z ograniczoną odpowiedzialnością Spółka komandytowa, Wadowice, Polska 357233331.

138130 2010 07 16 A. Wprowadzono zmianę uprawnionego przez wykreślenie wpisu: MW-GMW Spółka z ograniczoną odpowiedzialnością Spółka komandytowa, Wadowice, Polska 357233331 i dokonanie wpisu: TYMBARK-GMW SPÓŁKA Z OGRANICZONĄ ODPOWIEDZIALNOŚCIĄ SPÓŁKA KOMANDYTOWA, Tymbark, Polska 490540969.

138568 2010 07 19 A. Wprowadzono zmianę siedziby uprawnionego przez wykreślenie wpisu: Chemia Budowlana RAL Spółka z o.o., 85-831 Bydgoszcz ul. Toruńska 143 A, Polska i dokonanie wpisu: Chemia Budowlana RAL Spółka z o.o., Myślęcinek, Polska 091562230.

138695 2010 07 16 A. Wprowadzono zmianę uprawnionego przez wykreślenie wpisu: MW-GMW Sp. z o.o., Sp.K., Wadowice, Polska 357233331 i dokonanie wpisu: TYMBARK-GMW SPÓŁKA Z OGRANICZONĄ ODPOWIEDZIALNOŚCIĄ SPÓŁKA KOMANDYTOWA, Tymbark, Polska 490540969.

139022 2010 07 27 A. Wprowadzono zmianę nazwy uprawnionego przez wykreślenie wpisu: Nikko Citi Holdings Kabushiki Kaisha, also trading as trading as Nikko Citi Holdings Inc., 3-1 Marunouchi 1-chome, Chiyoda-ku, Tokio, Japonia i dokonanie wpisu: Citigroup Japan Holdings Kabushiki Kaisha (Citigroup Japan Holdings Corp.), Tokio, Japonia.

139022 2010 07 27 A. Wprowadzono zmianę uprawnionego przez wykreślenie wpisu: Citigroup Japan Holdings Kabushiki Kaisha (Citigroup Japan Holdings Corp.), Tokio, Japonia i dokonanie wpisu: Nikko Cordial Shoken Kabushiki Kaisha (Nikko Cordial Securities Inc.), Tokio, Japonia.

139094 2010 07 06 A. Wprowadzono zmianę uprawnionego przez wykreślenie wpisu: „BSC INVEST” M.SCHWARK, J.SCHWARK, A.CZYSZ SPÓŁKA JAWNA, 60171 Poznań ul. Żmigrodzka 37, Polska i dokonanie wpisu: BSC SERVICE Sp. z o.o., Poznań, Polska 634596571.

139094 2010 07 06 A. Wprowadzono zmianę uprawnionego przez wykreślenie wpisu: BSC SERVICE Sp. z o.o., Poznań, Polska 634596571 i dokonanie wpisu: „BSC DRUKARNIA OPAKOWAŃ” S.A., Poznań, Polska 639627371.

139171 2010 07 09 A. Wprowadzono zmianę uprawnionego przez wykreślenie wpisu: G + J Gruner + Jahr Polska Spółka z o.o. & Co. Spółka Komandytowa, 00-031 Warszawa ul. Szpitalna 5, Polska i dokonanie wpisu: G+J GRUNER+JAHR POLSKA SPÓŁKA Z OGRANICZONĄ ODPOWIEDZIALNOŚCIĄ & C.O. SPÓŁKA KOMANDYTOWA, Warszawa, Polska 931051710.

139325 2010 07 16 A. Wprowadzono zmianę uprawnionego przez wykreślenie wpisu: MW-GMW Spółka z o.o., Spółka Komandytowa, Wadowice, Polska i dokonanie wpisu: TYMBARK-GMW SPÓŁKA Z OGRANICZONĄ ODPOWIEDZIALNOŚCIĄ SPÓŁKA KOMANDYTOWA, Tymbark, Polska 490540969.

139519 2010 07 16 A. Wprowadzono zmianę uprawnionego przez wykreślenie wpisu: MW-GMW Sp. z o.o., Sp.K., Wadowice, Polska i dokonanie wpisu: TYMBARK-GMW SPÓŁKA Z OGRANICZONĄ ODPOWIEDZIALNOŚCIĄ SPÓŁKA KOMANDYTOWA, Tymbark, Polska 490540969.

139549 2010 07 16 A. Wprowadzono zmianę uprawnionego przez wykreślenie wpisu: MW-GMW Sp. z o.o., Sp.K., Wadowice, Polska i dokonanie wpisu: TYMBARK-GMW SPÓŁKA Z OGRANICZONĄ ODPOWIEDZIALNOŚCIĄ SPÓŁKA KOMANDYTOWA, Tymbark, Polska 490540969.

139589 2010 07 07 A. Wprowadzono zmianę siedziby uprawnionego przez wykreślenie wpisu: ICN Pharmaceuticals, Inc., 3300 Hyland Avenue Costa Mesa California 92626, Stany Zjednoczone Ameryki i dokonanie wpisu: ICN Pharmaceuticals, Inc., Aliso Viejo, Stany Zjednoczone Ameryki.

139589 2010 07 07 A. Wprowadzono zmianę uprawnionego przez wykreślenie wpisu: ICN Pharmaceuticals, Inc., Aliso Viejo, Stany Zjednoczone Ameryki i dokonanie wpisu: Valeant Pharmaceuticals International, Aliso Viejo, Stany Zjednoczone Ameryki.

140647 2010 07 09 A. Wprowadzono zmianę uprawnionego przez wykreślenie wpisu: G+J Gruner+Jahr Polska Spółka z o.o. & Co. Spółka Komandytowa, 00-031 Warszawa ul. Szpitalna 5, Polska i dokonanie wpisu: G+J GRUNER+JAHR POLSKA SPÓŁKA Z OGRANICZONĄ ODPOWIEDZIALNOŚCIĄ & C.O. SPÓŁKA KOMANDYTOWA, Warszawa, Polska 931051710.

141381 2010 07 20 A. Wprowadzono zmianę uprawnionego przez wykreślenie wpisu: The Stanley Works, 1000 Stanley Drive New Britain Connecticut 06050, Stany Zjednoczone Ameryki i dokonanie wpisu: The Stanley Works Israel Ltd., Rosk Ha'ayin, Izrael.

141382 2010 07 20 A. Wprowadzono zmianę uprawnionego przez wykreślenie wpisu: The Stanley Works, 1000 Stanley Drive New Britain Connecticut 06050, Stany Zjednoczone Ameryki i dokonanie wpisu: The Stanley Works Israel Ltd., Rosk Ha'ayin, Izrael.

141729 2010 07 16 A. Wprowadzono zmianę uprawnionego przez wykreślenie wpisu: MW-GMW Spółka z ograniczoną odpowiedzialnością, Spółka Komandytowa, Wadowice, Polska 357233331 i dokonanie wpisu: TYMBARK-GMW SPÓŁKA Z OGRANICZONĄ ODPOWIEDZIALNOŚCIĄ SPÓŁKA KOMANDYTOWA, Tymbark, Polska 490540969.

141730 2010 07 16 A. Wprowadzono zmianę uprawnionego przez wykreślenie wpisu: MW-GMW Spółka z ograniczoną odpowiedzialnością, Spółka Komandytowa, Wadowice, Polska 357233331 i dokonanie wpisu: TYMBARK-GMW SPÓŁKA Z OGRANICZONĄ ODPOWIEDZIALNOŚCIĄ SPÓŁKA KOMANDYTOWA, Tymbark, Polska 490540969.

141789 2010 07 28 A. Wprowadzono zmianę uprawnionego przez wykreślenie wpisu: BAKOMA S.A., 01-233 Warszawa ul. Bema 83, Polska i dokonanie wpisu: BAKOMA Spółka z ograniczoną odpowiedzialnością, Warszawa, Polska.

141790 2010 07 20 A. Wprowadzono zmianę uprawnionego przez wykreślenie wpisu: BAKOMA S.A., Warszawa, Polska i dokonanie wpisu: BAKOMA Spółka z ograniczoną odpowiedzialnością, Warszawa, Polska.

141945 2010 07 20 A. Wprowadzono zmianę uprawnionego przez wykreślenie wpisu: Herconel International B.V., Paasheuvelweg 8, .1105 BH Amsterdam – C.O., Holandia i dokonanie wpisu: Herconel Limited, Msida, Malta.

142110 2010 07 08 D. Dokonano wpisu: W dniu 31 marca 2009 r. na podstawie postanowienia Sądu Rejonowego w Lublinie Wydział XII Gospodarczy – Rejestru Zastawów (sygn. akt LU.XII. Ns-Rej.Za 1315/09/727) wpisano do Rejestru Zastawów pod pozycją 2162330 zastaw rejestrowy na prawie ochronnym udzielonym na znak towarowy R-142110 w celu zabezpieczenia wierzytelności przysługujących Bank Polska Kasa Opieki Spółka Akcyjna z siedzibą w Warszawie wobec Lubelskie Zakłady Przemysłu Spirytusowego Polmos Spółka z ograniczoną odpowiedzialnością z siedzibą w Lublinie.

142590 2010 07 09 A. Wprowadzono zmianę uprawnionego przez wykreślenie wpisu: G+J Gruner + Jahr Polska Spółka z o.o. & Co. Spółka Komandytowa, 00-031 Warszawa ul. Szpitalna 5, Polska i dokonanie wpisu: G+J GRUNER+ JAHR POLSKA SPÓŁKA Z OGRANICZONĄ ODPOWIEDZIALNOŚCIĄ & C.O. SPÓŁKA KOMANDYTOWA, Warszawa, Polska 931051710.

142961 2010 07 15 A. Wprowadzono zmianę uprawnionego przez wykreślenie wpisu: MW-GMW Sp. z o.o., Spółka komandytowa, Wadowice, Polska 357233331 i dokonanie wpisu: MASPEX-GMW Sp. z o.o. S.K.A., Wadowice, Polska 070396905.

143052 2010 07 29 A. Wprowadzono zmianę uprawnionego przez wykreślenie wpisu: BAKOMA S.A., Warszawa, Polska i dokonanie wpisu: BAKOMA Spółka z ograniczoną odpowiedzialnością, Warszawa, Polska.

143299 2010 07 15 A. Wprowadzono zmianę uprawnionego przez wykreślenie wpisu: MASPEX WADOWICE Spółka z o.o., 34-100 Wadowice ul. Chopina 39, Polska i dokonanie wpisu: MW-GMW Sp. z o.o. Spółka komandytowa, Wadowice, Polska 357233331.

143299 2010 07 15 A. Wprowadzono zmianę uprawnionego przez wykreślenie wpisu: MW-GMW Sp. z o.o., Spółka komandytowa, Wadowice, Polska 357233331 i dokonanie wpisu: MASPEX-GMW Sp. z o.o. S.K.A., Wadowice, Polska 070396905.

143314 2010 07 23 A,E. Wprowadzono zmianę uprawnionego przez w rubryce A wykreślenie wpisu: OCTOPUS Spółka z o.o., Warszawa, Polska 012778954 i w rubryce A dokonanie wpisu: Mirosław Krupiński, Opinogóra, Polska Zbigniew Stefaniuk, Sulejówkę, Polska Janusz Wiśniewski, Łomża, Polska i w rubryce E dokonanie wpisu: Regulaminem z dnia 04 grudnia 2009 r. określono zasady używania znaku towarowego w ramach wspólnego prawa ochronnego.

143438 2010 07 26 A. Wprowadzono zmianę adresu uprawnionego przez wykreślenie wpisu: Medyczne Centrum Specjalistyczne „Poli-Med.” Spółka z o.o., 40-096 Katowice ul. 3-go Maja 10/1, Polska i dokonanie wpisu: Medyczne Centrum Specjalistyczne „Poli-Med.” Spółka z o.o., Katowice, Polska 272182160.

144265 2010 07 16 A. Wprowadzono zmianę uprawnionego przez wykreślenie wpisu: MW-GMW SPÓŁKA Z OGRANICZONĄ ODPOWIEDZIALNOŚCIĄ SPÓŁKA KOMANDYTOWA, Wadowice, Polska 357233331 i dokonanie wpisu: TYMBARK-GMW SPÓŁKA Z OGRANICZONĄ ODPOWIEDZIALNOŚCIĄ SPÓŁKA KOMANDYTOWA, Tymbark, Polska 490540969.

144920 2010 07 07 A. Wprowadzono zmianę siedziby uprawnionego przez wykreślenie wpisu: Barenburg Polska Spółka z o.o., 61-680 Poznań ul. Gronowa, Polska 010733924 i dokonanie wpisu: Barenburg Polska Spółka z o.o., Tarnowo Podgórne, Polska 010733924.

144937 2010 07 07 A. Wprowadzono zmianę siedziby uprawnionego przez wykreślenie wpisu: BERENBURG POLSKA Spółka z o.o., 61-680 Poznań ul. Gronowa, Polska 010733924 i dokonanie wpisu: BERENBURG POLSKA Spółka z o.o., Tarnowo Podgórne, Polska 010733924.

145125 2010 07 15 A. Wprowadzono zmianę uprawnionego przez wykreślenie wpisu: MW-GMW Sp. z o.o., Sp. komandytowa, Wadowice, Polska 357233331 i dokonanie wpisu: MASPEX-GMW Sp. z o.o. S.K.A., Wadowice, Polska 070396905.

145388 2010 07 09 A. Wprowadzono zmianę uprawnionego przez wykreślenie wpisu: G+J Gruner+Jahr Polska Spółka z o.o. & Co. Spółka Komandytowa, 02-677 Warszawa ul. Wynałazek 4, Polska i dokonanie wpisu: G+J GRUNER+JAHR POLSKA SPÓŁKA Z OGRANICZONĄ ODPOWIEDZIALNOŚCIĄ & C.O. SPÓŁKA KOMANDYTOWA, Warszawa, Polska 931051710.

145609 2010 07 22 A. Wprowadzono zmianę nazwy uprawnionego przez wykreślenie wpisu: Zakład Produkcyjno-Handlowo-Usługowy DELIC-POL Spółka z o.o., 42-165 Lipie k/Częstochowy Lindów 334, Polska 151544332 i dokonanie wpisu: DELIC-POL SPÓŁKA Z OGRANICZONĄ ODPOWIEDZIALNOŚCIĄ, Lindów, Polska 151544332.

145609 2010 07 22 A. Wprowadzono zmianę uprawnionego przez wykreślenie wpisu: DELIC-POL SPÓŁKA Z OGRANICZONĄ ODPOWIEDZIALNOŚCIĄ, Lindów, Polska 151544332 i dokonanie wpisu: DELIC-POL SPÓŁKA AKCYJNA, Kamyk, Polska 151544332.

145627 2010 07 15 A. Wprowadzono zmianę uprawnionego przez wykreślenie wpisu: MW-GMW Sp. z o.o., Sp. komandytowa, Wadowice, Polska 357233331 i dokonanie wpisu: MASPEX-GMW Sp. z o.o. S.K.A., Wadowice, Polska 070396905.

145735 2010 07 23 A. Wprowadzono zmianę adresu uprawnionego przez wykreślenie wpisu: TELEAUDIO Spółka z o.o., 00-679 Warszawa ul. Wilcza 50/52, Polaka i dokonanie wpisu: TELEAUDIO Spółka z o.o., Warszawa, Polska 011840310.

145744 2010 07 12 A. Wprowadzono zmianę nazwy uprawnionego przez wykreślenie wpisu: Zakład Energetyczny Białystok Przedsiębiorstwo Produkcyjno Handlowe EKTO Sp. z o.o., 15-620 Białystok ul. Elewatorska 17/1, Polska 050800233 i dokonanie wpisu: Przedsiębiorstwo Produkcyjno-Handlowe EKTO Spółka z ograniczoną odpowiedzialnością, Białystok, Polska 050800233.

145777 2010 07 21 A. Wprowadzono zmianę nazwy i adresu uprawnionego przez wykreślenie wpisu: WBK AIB Towarzystwo Funduszy Inwestycyjnych SA, 61-737 Poznań ul. 27 Grudnia 13, Polska i dokonanie wpisu: BZ WBK AIB Towarzystwo Funduszy Inwestycyjnych SA, Poznań, Polska 621079585.

146006 2010 07 23 A. Wprowadzono zmianę uprawnionego przez wykreślenie wpisu: Przedsiębiorstwo Produkcji Chłodniczej i Przetwórstwa Rolno-Spożywczego ANITA Zakład Pracy Chronionej Grzegorz Mordalski, 98-355 Działoszyn ul. Wojska Polskiego 13, Polska i dokonanie wpisu: Przedsiębiorstwo Produkcji Chłodniczej i Przetwórstwa Rolno-Spożywczego ANITA Grzegorz Mordalski, Działoszyn, Polska 730109789.

146565 2010 07 02 A. Wprowadzono zmianę nazwy uprawnionego przez wykreślenie wpisu: GLASPO-Grzegorz Spółka z o.o., 50-014 Wrocław ul. Pisudskiego 100/118, Polska i dokonanie wpisu: GLASPO Sp. z o.o., Wrocław, Polska 931564727.

146776 2010 07 15 A. Wprowadzono zmianę uprawnionego przez wykreślenie wpisu: LUBELLA SA, 20-469 Lublin ul. Wrotkowska 1, Polska i dokonanie wpisu: LUBELLA Sp. z o.o. S.K.A., Lublin, Polska 430616260.

146964 2010 07 15 A. Wprowadzono zmianę nazwy uprawnionego przez wykreślenie wpisu: P.P.H.U. ATOL Export-Import Robert Kołodziejczyk, 21-040 i dokonanie wpisu: OASI UNDERWEAR F.P. Robert Kołodziejczyk, Świdnik, Polska 430781987.

147099 2010 07 26 A. Wprowadzono zmianę uprawnionego przez wykreślenie wpisu: BAKOMA S.A., Warszawa, Polska i dokonanie wpisu: BAKOMA Spółka z ograniczoną odpowiedzialnością, Warszawa, Polska.

147084 2010 07 14 A. Wprowadzono zmianę uprawnionego przez wykreślenie wpisu: POLSKA GRUPA FARMACEUTYCZNA SPÓŁKA AKCYJNA, Łódź, Polska 726-10-09-357 i dokonanie wpisu: „DOZ” Spółka Akcyjna, Warszawa, Polska 357674992.

147536 2010 07 07 A. Wprowadzono zmianę uprawnionego przez wykreślenie wpisu: KLIMA-THERM SPÓŁKA Z OGRANICZONĄ ODPOWIEDZIALNOŚCIĄ, Warszawa, Polska NIP: 9562163781 i dokonanie wpisu: KLIMA-THERM SA, Warszawa, Polska NIP: 9562163781.

147537 2010 07 07 A. Wprowadzono zmianę uprawnionego przez wykreślenie wpisu: KLIMA-THERM SPÓŁKA Z OGRANICZONĄ ODPOWIEDZIALNOŚCIĄ, Warszawa, Polska NIP: 9562163781 i dokonanie wpisu: KLIMA-THERM SA, Warszawa, Polska NIP: 9562163781.

147538 2010 07 07 A. Wprowadzono zmianę uprawnionego przez wykreślenie wpisu: KLIMA-THERM SPÓŁKA Z OGRANICZONĄ ODPOWIEDZIALNOŚCIĄ, Warszawa, Polska NIP: 9562163781 i dokonanie wpisu: KLIMA-THERM SA, Warszawa, Polska NIP: 9562163781.

147545 2010 07 15 A. Wprowadzono zmianę uprawnionego przez wykreślenie wpisu: MASPEX WADOWICE Spółka z o.o., 34-100 Wadowice ul. Chopina 39, Polska i dokonanie wpisu: MW-GMW Sp. z o.o. Sp. komandytowa, Wadowice, Polska 357233331.

147545 2010 07 15 A. Wprowadzono zmianę uprawnionego przez wykreślenie wpisu: MW-GMW Sp. z o.o., Sp. komandytowa, Wadowice, Polska 357233331 i dokonanie wpisu: MASPEX-GMW Sp. z o.o. S.K.A., Wadowice, Polska 070396905.

147615 2010 07 09 A. Wprowadzono zmianę uprawnionego przez wykreślenie wpisu: G+J Gruner + Jahr Polska Sp. z o.o. & Co. Spółka Komandytowa, 02-677 Warszawa ul. Wynałazek 4, Polska i dokonanie wpisu: G+J GRUNER+JAHR POLSKA SPÓŁKA Z OGRANICZONĄ ODPOWIEDZIALNOŚCIĄ & C.O. SPÓŁKA KOMANDYTOWA, Warszawa, Polska 931051710.

147616 2010 07 09 A. Wprowadzono zmianę uprawnionego przez wykreślenie wpisu: G+J Gruner + Jahr Polska Sp. z o.o. & Co. Spółka Komandytowa, 02-677 Warszawa ul. Wynałazek 4, Polska i dokonanie wpisu: G+J GRUNER+JAHR POLSKA SPÓŁKA Z OGRANICZONĄ ODPOWIEDZIALNOŚCIĄ & C.O. SPÓŁKA KOMANDYTOWA, Warszawa, Polska 931051710.

147779 2010 07 19 A. Wprowadzono zmianę uprawnionego przez wykreślenie wpisu: Polsko-Amerykańskie Centrum Zarządzania przy Uniwersytecie Łódzkim, 90-232 Łódź ul. Kopcińskiego 16/18, Polska i dokonanie wpisu: Uniwersytet Łódzki, Łódź, Polska 000001287.

147780 2010 07 19 A. Wprowadzono zmianę uprawnionego przez wykreślenie wpisu: Polsko-Amerykańskie Centrum Zarządzania przy Uniwersytecie Łódzkim, 90-232 Łódź ul. Kopcińskiego 16/18, Polska i dokonanie wpisu: Uniwersytet Łódzki, Łódź, Polska 000001287.

147802 2010 07 20 A. Wprowadzono zmianę uprawnionego przez wykreślenie wpisu: BAKOMA S.A., Warszawa, Polska i dokonanie wpisu: BAKOMA Spółka z ograniczoną odpowiedzialnością, Warszawa, Polska.

147803 2010 07 26 A. Wprowadzono zmianę uprawnionego przez wykreślenie wpisu: BAKOMA S.A., Warszawa, Polska i dokonanie wpisu: BAKOMA Spółka z ograniczoną odpowiedzialnością, Warszawa, Polska.

147828 2010 07 14 A. Wprowadzono zmianę adresu uprawnionego przez wykreślenie wpisu: VODAFONE GROUP PLC, The Courtyard 2-4 London Road Newbury Berkshire RG142FN, Wielka Brytania i dokonanie wpisu: VODAFONE GROUP PLC, Newbury, Wielka Brytania.

147883 2010 07 27 A. Wprowadzono zmianę siedziby przez wykreślenie wpisu: BERNARD ET CIE-LES SUCCESEURS DE PREGERMAIN, Usine de la Dabonnerie 86310 Saint Savin, Francja i dokonanie wpisu: BERNARD ET CIE-LES SUCCESEURS DE PREGERMAIN, Paryż, Francja.

147883 2010 07 27 A. Wprowadzono zmianę nazwy uprawnionego przez wykreślenie wpisu: BERNARD ET CIE-LES SUCCESEURS DE PREGERMAIN, Paryż, Francja i dokonanie wpisu: AUBADE – PARIS, Paryż, Francja.

147930 2010 07 27 A. Wprowadzono zmianę uprawnionego przez wykreślenie wpisu: DE NEUVILLE S.A., 17, rue des Campanules 77185 Lognes, Francja i dokonanie wpisu: DE NUVILLE, Noisiel, Francja.

147955 2010 07 27 A. Wprowadzono zmianę nazwy i siedziby uprawnionego przez wykreślenie wpisu: CHIPITA INTERNATIONAL S.A., 12th km National Road Athens-Lamia Ateny 14452 Metamorphosis, Grecja i dokonanie wpisu: VIVARTIA INDUSTRIAL AND COMMERCIAL COMPANY OF FOOD PRODUCTS AND CATERING SERVICES S.A., Maroussi (Attyka), Grecja.

148027 2010 07 15 A. Wprowadzono zmianę uprawnionego przez wykreślenie wpisu: LUBELLA SA, 20-469 Lublin ul. Wrotkowska 1, Polska i dokonanie wpisu: LUBELLA Sp. z o.o. S.K.A., Lublin, Polska 430616260.

148170 2010 07 02 A. Wprowadzono zmianę adresu uprawnionego przez wykreślenie wpisu: LEMON TREE Mariusz Talkowski, 85-072 Bydgoszcz ul. Weyssenhoffa 11, Polska i dokonanie wpisu: LEMON TREE Mariusz Talkowski, Bydgoszcz, Polska 092316480.

148176 2010 07 12 A. Wprowadzono zmianę siedziby uprawnionego przez wykreślenie wpisu: Zakład Dziewiarski „ALICJA” Andrzej Waszkiewicz, 87-620 Kikół Rybniki 7, Polska i dokonanie wpisu: Zakład Dziewiarski „ALICJA” Andrzej Waszkiewicz, Kikół, Polska 910294052.

148223 2010 07 12 A. Wprowadzono zmianę adresu uprawnionego przez wykreślenie wpisu: Przedsiębiorstwo Wielobranżowe „MAXTEL” Arkadiusz Wilusz, 43-100 Tychy ul. Budowlanych 35, Polska i dokonanie wpisu: Przedsiębiorstwo Wielobranżowe „MAXTEL” Arkadiusz Wilusz, Tychy, Polska.

148229 2010 07 27 A. Wprowadzono zmianę nazwy i siedziby przez wykreślenie wpisu: CHIPITA INTERNATIONAL S.A., 12 th km National Road Athens-Lamia Ateny 14452 Metamorphosis, Grecja i dokonanie wpisu: VIVARTIA INDUSTRIAL AND COMMERCIAL COMPANY OF FOOD PRODUCTS AND CATERING SERVICES S.A., Maroussi (Attyka), Grecja.

148551 2010 07 20 A. Wprowadzono zmianę uprawnionego przez wykreślenie wpisu: BAKOMAS.A., 01-233 Warszawa ul. Bema 83, Polska i dokonanie wpisu: BAKOMA Spółka z ograniczoną odpowiedzialnością, Warszawa, Polska.

148552 2010 07 20 A. Wprowadzono zmianę uprawnionego przez wykreślenie wpisu: BAKOMAS.A., 01-233 Warszawa ul. Bema 83, Polska i dokonanie wpisu: BAKOMA Spółka z ograniczoną odpowiedzialnością, Warszawa, Polska.

148553 2010 07 20 A. Wprowadzono zmianę uprawnionego przez wykreślenie wpisu: BAKOMAS.A., 01-233 Warszawa ul. Bema 83, Polska i dokonanie wpisu: BAKOMA Spółka z ograniczoną odpowiedzialnością, Warszawa, Polska.

148599 2010 07 02 A. Wprowadzono zmianę siedziby uprawnionego przez wykreślenie wpisu: Firma Handlowa „SARIUS” Artur Mańczak, 81-198 Rewa ul. Bukowy Las 2, Polska 190218148 i dokonanie wpisu: Firma Handlowa „SARIUS” Artur Mańczak, Gdynia, Polska 190218148.

148662 2010 07 02 A. Wprowadzono zmianę nazwy uprawnionego przez wykreślenie wpisu: Iwona Michalska Studio Solarium „JAMAJKA”, 95-040 Koluszki ul. Żeromskiego 3 a, Polska

i dokonanie wpisu: P.H.U. „M&M” Export-Import Iwona Michalska, Kuluszki, Polska.

148762 2010 07 27 A. Wprowadzono zmianę nazwy uprawnionego przez wykreślenie wpisu: Rhino Linings USA, Inc. a California Corporation, 9151 Rehco Road San Diego CA 92121, Stany Zjednoczone Ameryki i dokonanie wpisu: Rhino Linings Corporation, San Diego, Stany Zjednoczone Ameryki.

148788 2010 07 21 A. Wprowadzono zmianę nazwy uprawnionego przez wykreślenie wpisu: VIÑA SAN PEDRO S.A., La Concepcion No. 351 Providencia Santiago, Chile i dokonanie wpisu: VIÑA SAN PEDRO TARAPACÁ S.A., Santiago, Chile.

148789 2010 07 21 A. Wprowadzono zmianę nazwy uprawnionego przez wykreślenie wpisu: VIÑA SAN PEDRO S.A., La Concepcion No. 351 Providencia Santiago, Chile i dokonanie wpisu: VIÑA SAN PEDRO TARAPACÁ S.A., Santiago, Chile.

148790 2010 07 21 A. Wprowadzono zmianę nazwy uprawnionego przez wykreślenie wpisu: VIÑA SAN PEDRO S.A., La Concepcion No. 351 Providencia Santiago, Chile i dokonanie wpisu: VIÑA SAN PEDRO TARAPACÁ S.A., Santiago, Chile.

148806 2010 07 09 A. Wprowadzono zmianę nazwy uprawnionego przez wykreślenie wpisu: PORT 'OUVERT' Biuro Obsługi Biznesu S.C. Hanna Kantor, Barbara Sikora, 91-012 Łódź ul. Gandhiego 5/19, Polska i dokonanie wpisu: PORTICA S.C. Hanna Kantor, Barbara Sikora, Łódź, Polska 470990168.

148813 2010 07 21 A. Wprowadzono zmianę siedziby uprawnionego przez wykreślenie wpisu: Przedsiębiorstwo Produkcyjno-Usługowo-Handlowe Wojciech Tycner, 39-308 Wadowice Górne 91, Polska i dokonanie wpisu: Przedsiębiorstwo Produkcyjno-Usługowo-Handlowe Wojciech Tycner, Mielec, Polska 850031689.

148838 2010 07 05 A. Wprowadzono zmianę uprawnionego przez wykreślenie wpisu: „TAN VIET INTERNATIONAL LTD.” SPÓŁKA Z OGRANICZONĄ ODPOWIEDZIALNOŚCIĄ, Łęgowo, Polska 190928068 i dokonanie wpisu: TAN VIET INTERNATIONAL SA, Łęgowo, Polska 190928068.

148890 2010 07 21 A. Wprowadzono zmianę nazwy uprawnionego przez wykreślenie wpisu: Viña San Pedro SA, 3 La Concepcion No. 351 Providencia Santiago, Chile i dokonanie wpisu: VIÑA SAN PEDRO TARAPACÁ S.A., Santiago, Chile.

148891 2010 07 21 A. Wprowadzono zmianę nazwy uprawnionego przez wykreślenie wpisu: Viña San Pedro SA, La Concepcion No. 351 Providencia Santiago, Chile i dokonanie wpisu: VIÑA SAN PEDRO TARAPACÁ S.A., Santiago, Chile.

148996 2010 07 14 A. Wprowadzono zmianę uprawnionego przez wykreślenie wpisu: MASPEX WADOWICE Spółka z o.o., 34-100 Wadowice ul. Chopina 39, Polska i dokonanie wpisu: MW – GMW Sp. z o.o. Sp.k., Wadowice, Polska 357233331.

148996 2010 07 14 A. Wprowadzono zmianę uprawnionego przez wykreślenie wpisu: MW – GMW Sp. z o.o. Sp.k., Wadowice, Polska 357233331 i dokonanie wpisu: TYMBARK – GMW Sp. z o.o. Sp.k., Tymbark, Polska 490540969.

149013 2010 07 21 A. Wprowadzono zmianę uprawnionego przez wykreślenie wpisu: „KOOL” S.C. Dariusz Karol Jurkiewicz, Robert Kamiński, 59-220 Legnica ul. Poznańska 29, Polska i dokonanie wpisu: KOOL D. Jurkiewicz, R. Kamiński Spółka Jawna, Wrocław, Polska 390562684.

149133 2010 07 12 A. Wprowadzono zmianę uprawnionego przez wykreślenie wpisu: RÖBEN Ceramika Budowlana Spółka z o.o., 55-300 Środa Śląska ul. Rakoszycka 2, Polska 01110664703 i dokonanie wpisu: Röben Polska Sp. z o.o., Środa Śląska, Polska 931891870.

149246 2010 07 07 A. Wprowadzono zmianę uprawnionego przez wykreślenie wpisu: Przedsiębiorstwo Produkcyjno-Handlowe NOAN S.C. Edward Nowak, Roman Antoszewski, 43-100 Tychy

ul. Objazdowa 6A, Polska i dokonanie wpisu: Przedsiębiorstwo Produkcyjno-Handlowe NOAN Sp.j. Roman Antoszewski, Edward Nowak, Tychy, Polska 003541050.

149278 2010 07 23 A. Wprowadzono zmianę uprawnionego przez wykreślenie wpisu: Zakład Graficzny COLONEL S.C. Karol Czesław Marzec, Jadwiga Marzec, Iwona Ewa Marzec, Paweł Zdzisław Marzec, Anna Aleksandra Marzec, 30-532 Kraków ul. Dąbrowskiego 16, Polska i dokonanie wpisu: Zakład Graficzny COLONEL Sp.j., Kraków, Polska.

149278 2010 07 23 A. Wprowadzono zmianę uprawnionego przez wykreślenie wpisu: Zakład Graficzny COLONEL Sp.j., Kraków, Polska i dokonanie wpisu: Zakład Graficzny COLONEL S.A., Kraków, Polska.

149323 2010 07 15 A. Wprowadzono zmianę uprawnionego przez wykreślenie wpisu: MW-GMW Sp. z o.o. Sp.komandytowa, Wadowice, Polska 357233331 i dokonanie wpisu: MASPEX – GMW Sp. z o.o. S.K.A., Wadowice, Polska 070396905.

149325 2010 07 15 A. Wprowadzono zmianę uprawnionego przez wykreślenie wpisu: MW-GMW Sp. z o.o. Sp.komandytowa, Wadowice, Polska 357233331 i dokonanie wpisu: MASPEX – GMW Sp. z o.o. S.K.A., Wadowice, Polska 070396905.

149326 2010 07 15 A. Wprowadzono zmianę uprawnionego przez wykreślenie wpisu: MW-GMW Sp. z o.o. Sp.komandytowa, Wadowice, Polska 357233331 i dokonanie wpisu: MASPEX – GMW Sp. z o.o. S.K.A., Wadowice, Polska 070396905.

149366 2010 07 14 A. Wprowadzono zmianę uprawnionego przez wykreślenie wpisu: Wytwórnia Pumpierniklu „ADAMA” Andrzej Piechowiak & Katarzyna Piechowiak Spółka Jawna, 64-600 Oborniki Słonawy 14A, Polska i dokonanie wpisu: „FAWOR” Spółdzielnia Piekarsko-Ciastkarska, Poznań, Polska.

149604 2010 07 21 A. Wprowadzono zmianę uprawnionego przez wykreślenie wpisu: Centrum Mięsne MAKTON Spółka z o.o., 02-508 Warszawa ul. Puławska 53/23, Polska i dokonanie wpisu: CENTRUM MIĘSNE MAKTON SPÓŁKA AKCYJNA, Warszawa, Polska 012374330.

149661 2010 07 19 A. Wprowadzono zmianę uprawnionego przez wykreślenie wpisu: Polsko-Amerykańskie Centrum Zarządzania przy Uniwersytecie Łódzkim, 90-232 Łódź ul. Kopcińskiego 16/18, Polska i dokonanie wpisu: Uniwersytet Łódzki, Łódź, Polska 000001287.

149676 2010 07 23 A. Wprowadzono zmianę adresu uprawnionego przez wykreślenie wpisu: „STOKROTKA” Spółka z o.o., 20-209 Lublin ul. Mełgiewska 2, Polska i dokonanie wpisu: „STOKROTKA” Spółka z o.o., Lublin, Polska 430452634.

149710 2010 07 07 A. Wprowadzono zmianę uprawnionego przez wykreślenie wpisu: PPHU „STALMUT” S.C. Marek Maśka, Helena Maśka, Maria Maśka, 43-346 Bielsko-Biała ul. Mazańcowicka 116, Polska i dokonanie wpisu: „STALMUT” Marek Maśka Sp.j., Bielsko-Biała, Polska.

149718 2010 07 27 A. Wprowadzono zmianę adresu uprawnionego przez wykreślenie wpisu: T. Hansen Gruppen A/S, Damgårdvej 11 5500 Middelfart, Dania i dokonanie wpisu: T. Hansen Gruppen A/S, Middelfart, Dania.

149806 2010 07 23 A. Wprowadzono zmianę adresu uprawnionego przez wykreślenie wpisu: STOKROTKA Spółka z o.o., 20-209 Lublin ul. Mełgiewska 2, Polska i dokonanie wpisu: STOKROTKA Spółka z o.o., Lublin, Polska 430452634.

149813 2010 07 02 A. Wprowadzono zmianę uprawnionego przez wykreślenie wpisu: XELLA VDB POLSKA SPÓŁKA Z OGRANICZONĄ ODPOWIEDZIALNOŚCIĄ, 60-783 Poznań ul. Grunwaldzka 21, Polska i dokonanie wpisu: XELLA POLSKA Sp. z o.o., Warszawa, Polska 550405426.

150168 2010 07 15 A. Wprowadzono zmianę nazwy uprawnionego przez wykreślenie wpisu: P.P.H.U. „ATOL” Export-Import

Robert Kołodziejczyk, 21-040 Świdnik ul. Środkowa 12/63, Polska i dokonanie wpisu: OASI UNDERWEAR F.P. Robert Kołodziejczyk, Świdnik, Polska 430781987.

150458 2010 07 09 A. Wprowadzono zmianę adresu uprawnionego przez wykreślenie wpisu: G+J Gruner+Jahr Polska Spółka z o.o. & Co., Spółka Komandytowa, 02-677 Warszawa ul. Wynalazek 4, Polska i dokonanie wpisu: G+J GRUNER+JAHR POLSKA SPÓŁKA Z OGRANICZONĄ ODPOWIEDZIALNOŚCIĄ & C.O. SPÓŁKA KOMANDYTOWA, Warszawa, Polska 931051710.

150494 2010 07 14 A. Wprowadzono zmianę uprawnionego przez wykreślenie wpisu: Przedsiębiorstwo Przemysłowo-Handlowe TRANSSYSTEM Spółka z o.o., 37-100 Łañcut Wola Dalsza, Polska i dokonanie wpisu: PPH TRANSSYSTEM S.A., Wola Dalsza, Polska 690023050.

150640 2010 07 15 A. Wprowadzono zmianę uprawnionego przez wykreślenie wpisu: MW-GMW Sp. z o.o. Sp. komandytowa, Wadowice, Polska 357233331 i dokonanie wpisu: MASPEX – GMW Sp. z o.o. S.K.A., Wadowice, Polska 0703969905.

150754 2010 07 09 A. Wprowadzono zmianę adresu uprawnionego przez wykreślenie wpisu: G+J Gruner+Jahr Polska Spółka z o.o. & Co. Spółka Komandytowa, 00-031 Warszawa ul. Szpitalna 5, Polska i dokonanie wpisu: G+J GRUNER+JAHR POLSKA SPÓŁKA Z OGRANICZONĄ ODPOWIEDZIALNOŚCIĄ & C.O. SPÓŁKA KOMANDYTOWA, Warszawa, Polska 931051710.

150795 2010 07 01 A. Wprowadzono zmianę uprawnionego przez wykreślenie wpisu: Skoczylas Jacek, Skoczylas Tomasz Przedsiębiorstwo Usługowo Handlowe LIBRA Spółka Cywilna, 43-300 Bielsko-Biała ul. 1Maja 24, Polska i dokonanie wpisu: Przedsiębiorstwo Usługowo-Handlowe „LIBRA” J. Skoczylas, T. Skoczylas Spółka Jawna, Bielsko-Biała, Polska.

150885 2010 07 19 A. Wprowadzono zmianę uprawnionego przez wykreślenie wpisu: Imperial Chemical Industries plc, 20 Manchester Square Londyn W1U 3AN, Wielka Brytania i dokonanie wpisu: Imperial Chemical Industries Limited, Londyn, Wielka Brytania.

150942 2010 07 05 A. Wprowadzono zmianę uprawnionego przez wykreślenie wpisu: „MASPEX WADOWICE” Spółka z o.o., 34-100 Wadowice ul. Chopina 39, Polska i dokonanie wpisu: MW-GMW SPÓŁKA Z OGRANICZONĄ ODPOWIEDZIALNOŚCIĄ SPÓŁKA KOMANDYTOWA, Wadowice, Polska 357233331 i dokonanie wpisu: MASPEX – GMW Sp. z o.o. S.K.A., Wadowice, Polska 070396905.

151233 2010 07 14 A. Wprowadzono zmianę uprawnionego przez wykreślenie wpisu: Wytwórnia Pumpniklu „ADAMA” Andrzej Piechowiak & Katarzyna Piechowiak Spółka Jawna, 64-600 Oborniki Słowny 14A, Polska 630347664 i dokonanie wpisu: „FAWOR” Spółdzielnia Piekarsko-Ciastkarska, Poznań, Polska.

151234 2010 07 21 A. Wprowadzono zmianę adresu uprawnionego przez wykreślenie wpisu: „ADO-MED” Spółka Jawna Aleksander Kurczyk, Hanna Kurczyk, Joanna Kurczyk, 41-600 Świętochłowice ul. Bytomska 38b, Polska i dokonanie wpisu: „ADO-MED” A.H.J. KURCZYK SPÓŁKA JAWNA, Świętochłowice, Polska 271057694.

151346 2010 07 12 A. Wprowadzono zmianę nazwy uprawnionego przez wykreślenie wpisu: FORNETTI WROCŁAW Spółka z o.o., 53-609 Wrocław ul. Fabryczna 18, Polska i dokonanie wpisu: FORNETTI POLSKA Spółka z o.o., Wrocław, Polska 932198041.

151347 2010 07 12 A. Wprowadzono zmianę nazwy uprawnionego przez wykreślenie wpisu: FORNETTI WROCŁAW Spółka z o.o., 53-609 Wrocław ul. Fabryczna 18, Polska i dokonanie wpisu: FORNETTI POLSKA Spółka z o.o., Wrocław, Polska 932198041.

151348 2010 07 12 A. Wprowadzono zmianę nazwy uprawnionego przez wykreślenie wpisu: FORNETTI WROCŁAW Spółka z o.o., 53-609 Wrocław ul. Fabryczna 18, Polska i dokonanie wpisu: FORNETTI POLSKA Spółka z o.o., Wrocław, Polska 932198041.

151364 2010 07 12 A. Wprowadzono zmianę adresu uprawnionego przez wykreślenie wpisu: „MAXCOM” Spółka z o.o., 43-100 Tychy ul. Budowlanych 35, Polska 277703221 i dokonanie wpisu: „MAXCOM” Sp. z o.o., Tychy, Polska 277703221.

151370 2010 07 23 A. Wprowadzono zmianę uprawnionego przez wykreślenie wpisu: Przedsiębiorstwo Produkcji Chłodniczej i Przetwórstwa Rolno-Spożywczego ANITA Zakład Pracy Chronionej Grzegorz Mordalski, 98-355 Działoszyn ul. Wojska Polskiego 13, Polska i dokonanie wpisu: Przedsiębiorstwo Produkcji Chłodniczej i Przetwórstwa Rolno-Spożywczego ANITA Grzegorz Mordalski, Działoszyn, Polska 730109789.

151489 2010 07 07 A. Wprowadzono zmianę uprawnionego przez wykreślenie wpisu: „DANDA S.C.” Artur Śliwiński, Dorota Śliwińska, Tomasz Śliwiński, Bożena Śliwińska, Zbigniew Śliwiński, 25-419 Kielce ul. Żniwna 15, Polska i dokonanie wpisu: „DANDA” Śliwińscy Spółka Jawna, Kielce, Polska.

151657 2010 07 09 A. Wprowadzono zmianę adresu uprawnionego przez wykreślenie wpisu: G+J Gruner+Jahr Polska Spółka z o.o. & Co., Spółka Komandytowa, 02-677 Warszawa ul. Wynalazek 4, Polska i dokonanie wpisu: G+J GRUNER+JAHR POLSKA SPÓŁKA Z OGRANICZONĄ ODPOWIEDZIALNOŚCIĄ & C.O. SPÓŁKA KOMANDYTOWA, Warszawa, Polska 931051710.

151723 2010 07 07 A. Wprowadzono zmianę nazwy uprawnionego przez wykreślenie wpisu: Wytwórnia Garmażeryjna „VIRTU” Spółka Jawna Beata Vetulani, Dagmara Zarychta, 42-400 Zawiercie ul. Łośnicka 35, Polska 273731545 i dokonanie wpisu: „VIRTU” Spółka Jawna Beata Vetulani, Dagmara Mikulska, Zawiercie, Polska 273731545.

151731 2010 07 01 A,E. Wprowadzono zmianę przez wykreślenie wpisu: P.H.P.U. „BI-KOR” – Elżbieta Korbutt, 80-363 Gdańsk ul. Piastowska 83, Polska i dokonanie wpisu: P.H.P.U. „BI-KOR” – Elżbieta Korbutt, Gdańsk, Polska 584-000-40-43 (NIP) 190338792 (REGON) Małgorzata Wedekind, Gdańsk, Polska 584-204-72-00 (NIP) 101308899 (REGON).

151984 2010 07 06 A. Wprowadzono zmianę uprawnionego przez wykreślenie wpisu: „WITOLD SZYMANIK I SPÓŁKA WCS” Witold Szymanik, Iwona Szymanik, 03-936 Warszawa ul. Zwycięzców 31A m 1, Polska i dokonanie wpisu: „WCS WITOLD SZYMANIK I S-KA” Sp. z o.o., Warszawa, Polska 012072088.

152436 2010 07 27 A. Wprowadzono zmianę adresu uprawnionego przez wykreślenie wpisu: Gilead Sciences, Inc., 353 Lakeside Drive Foster City California 94404, Stany Zjednoczone Ameryki i dokonanie wpisu: Gilead Sciences, Inc., Foster City, Stany Zjednoczone Ameryki.

152502 2010 07 05 A. Wprowadzono zmianę uprawnionego przez wykreślenie wpisu: MASPEX WADOWICE Spółka z o.o., 34-100 Wadowice ul. Chopina 39, Polska i dokonanie wpisu: MW-GMW SPÓŁKA Z OGRANICZONĄ ODPOWIEDZIALNOŚCIĄ SPÓŁKA KOMANDYTOWA, Wadowice, Polska 357233331.

152502 2010 07 05 A. Wprowadzono zmianę uprawnionego przez wykreślenie wpisu: MW-GMW SPÓŁKA Z OGRANICZONĄ ODPOWIEDZIALNOŚCIĄ SPÓŁKA KOMANDYTOWA, Wadowice, Polska 357233331 i dokonanie wpisu: MASPEX – GMW Sp. z o.o. S.K.A., Wadowice, Polska 070396905.

152742 2010 07 22 A. Wprowadzono zmianę nazwy uprawnionego przez wykreślenie wpisu: Zakład Produkcyjno Handlowo Usługowy „DELIC – POL” Spółka z o.o., 42-165 Lipie Lindów 34, Polska i dokonanie wpisu: DELIC-POL SPÓŁKA Z OGRANICZONĄ ODPOWIEDZIALNOŚCIĄ, Lindów, Polska 151544332.

152742 2010 07 22 A. Wprowadzono zmianę uprawnionego przez wykreślenie wpisu: DELIC-POL SPÓŁKA Z OGRANICZONĄ ODPOWIEDZIALNOŚCIĄ, Lindów, Polska 151544332 i dokonanie wpisu: DELIC-POL SPÓŁKA AKCYJNA, Kamyk, Polska 151544332.

153011 2010 07 09 A. Wprowadzono zmianę adresu uprawnionego przez wykreślenie wpisu: G + J Gruner + Jahr Polska Spółka z o.o. & Co. Spółka Komandytowa, 02-677 Warszawa ul. Wynalazek 4, Polska i dokonanie wpisu: G+J GRUNER+JAHR POLSKA SPÓŁKA Z OGRANICZONĄ ODPOWIEDZIALNOŚCIĄ & C.O. SPÓŁKA KOMANDYTOWA, Warszawa, Polska 931051710.

153258 2010 07 05 A. Wprowadzono zmianę uprawnionego przez wykreślenie wpisu: „MASPEX WADOWICE” Spółka z o.o., 34-100 Wadowice ul. Chopina 39, Polska 357233331 i dokonanie wpisu: MW-GMW SPÓŁKA Z OGRANICZONĄ ODPOWIEDZIALNOŚCIĄ SPÓŁKA KOMANDYTOWA, Wadowice, Polska 357233331.

153258 2010 07 05 A. Wprowadzono zmianę uprawnionego przez wykreślenie wpisu: MW-GMW SPÓŁKA Z OGRANICZONĄ ODPOWIEDZIALNOŚCIĄ SPÓŁKA KOMANDYTOWA, Wadowice, Polska 357233331 i dokonanie wpisu: MASPEX – GMW Sp. z o.o. S.K.A., Wadowice, Polska 070396905.

153657 2010 07 07 A. Wprowadzono zmianę adresu uprawnionego przez wykreślenie wpisu: CD Spółka Akcyjna, 00-256 Warszawa ul. Wąski Dunaj 10, Polska i dokonanie wpisu: CD Spółka Akcyjna, Warszawa, Polska.

154267 2010 07 01 A. Wprowadzono zmianę uprawnionego przez wykreślenie wpisu: Firma Handlowo Usługowa SOBIK Leszek Sobik, 43-346 Bielsko Biała ul. Centralna 20, Polska i dokonanie wpisu: „SOBIK” Zakład Produkcyjny Sp. z o.o. Sp.k., Bielsko-Biała, Polska 072867830.

154268 2010 07 01 A. Wprowadzono zmianę uprawnionego przez wykreślenie wpisu: Firma Handlowo Usługowa SOBIK Leszek Sobik, 43-346 Bielsko Biała ul. Centralna 20, Polska i dokonanie wpisu: „SOBIK” Zakład Produkcyjny Sp. z o.o. Sp.k., Bielsko-Biała, Polska 072867830.

154361 2010 07 20 A. Wprowadzono zmianę uprawnionego przez wykreślenie wpisu: BAKOMAS.A., 01-233 Warszawa ul. Bema 83, Polska i dokonanie wpisu: BAKOMA Spółka z ograniczoną odpowiedzialnością, Warszawa, Polska.

155190 2010 07 22 A. Wprowadzono zmianę nazwy uprawnionego przez wykreślenie wpisu: Zakład Produkcyjno-Handlowo-Usługowy „DELIC-POL” Spółka z o.o., 42-165 Lipie k/Częstochowy Lindów 34, Polska i dokonanie wpisu: DELIC-POL SPÓŁKA Z OGRANICZONĄ ODPOWIEDZIALNOŚCIĄ, Lindów, Polska 151544332.

155190 2010 07 22 A. Wprowadzono zmianę uprawnionego przez wykreślenie wpisu: DELIC-POL SPÓŁKA Z OGRANICZONĄ ODPOWIEDZIALNOŚCIĄ, Lindów, Polska 151544332 i dokonanie wpisu: DELIC-POL SPÓŁKA AKCYJNA, Kamyk, Polska 151544332.

155509 2010 07 06 A. Wprowadzono zmianę uprawnionego przez wykreślenie wpisu: Radio ZET Spółka z o.o., 00-503 Warszawa ul. Żurawia 8, Polska i dokonanie wpisu: ZET PREMIUM Sp. z o.o., Warszawa, Polska 012921558.

155511 2010 07 13 A. Wprowadzono zmianę adresu uprawnionego przez wykreślenie wpisu: G+J Gruner+Jahr Polska Spółka z o.o. & Co., Spółka Komandytowa, 02-677 Warszawa ul. Wynalazek 4, Polska i dokonanie wpisu: G+J+ Gruner+Jahr Polska Spółka z o.o. & Co. Spółka Komandytowa, Warszawa, Polska 931051710.

155513 2010 07 13 A. Wprowadzono zmianę adresu uprawnionego przez wykreślenie wpisu: G+J Gruner+Jahr Polska Spółka z o.o. & Co., Spółka Komandytowa, 02-677 Warszawa ul. Wynalazek 4, Polska i dokonanie wpisu: G+J+ Gruner+Jahr Polska Spółka z o.o. & Co. Spółka Komandytowa, Warszawa, Polska 931051710.

155514 2010 07 13 A. Wprowadzono zmianę adresu uprawnionego przez wykreślenie wpisu: G+J Gruner+Jahr Polska Spółka z o.o. & Co., Spółka Komandytowa, 02-677 Warszawa ul. Wynalazek 4, Polska i dokonanie wpisu: G+J+ Gruner+Jahr Polska

Spółka z o.o. & Co. Spółka Komandytowa, Warszawa, Polska 931051710.

155515 2010 07 13 A. Wprowadzono zmianę adresu uprawnionego przez wykreślenie wpisu: G+J Gruner+Jahr Polska Spółka z o.o. & Co., Spółka Komandytowa, 02-677 Warszawa ul. Wynalazek 4, Polska i dokonanie wpisu: G+J+ Gruner+Jahr Polska Spółka z o.o. & Co. Spółka Komandytowa, Warszawa, Polska 931051710.

155519 2010 07 06 A. Wprowadzono zmianę uprawnionego przez wykreślenie wpisu: Radio ZET Spółka z o.o., 00-503 Warszawa ul. Żurawia 8, Polska 006716840 i dokonanie wpisu: ZET PREMIUM Sp. z o.o., Warszawa, Polska 012921558.

155530 2010 07 28 A. Wprowadzono zmianę uprawnionego przez wykreślenie wpisu: BAKOMA S.A., Warszawa, Polska i dokonanie wpisu: BAKOMA Spółka z ograniczoną odpowiedzialnością, Warszawa, Polska.

155531 2010 07 29 A. Wprowadzono zmianę uprawnionego przez wykreślenie wpisu: BAKOMA S.A., Warszawa, Polska i dokonanie wpisu: BAKOMA Spółka z ograniczoną odpowiedzialnością, Warszawa, Polska.

155532 2010 07 28 A. Wprowadzono zmianę uprawnionego przez wykreślenie wpisu: BAKOMA S.A., Warszawa, Polska i dokonanie wpisu: BAKOMA Spółka z ograniczoną odpowiedzialnością, Warszawa, Polska.

155533 2010 07 28 A. Wprowadzono zmianę uprawnionego przez wykreślenie wpisu: BAKOMA S.A., Warszawa, Polska i dokonanie wpisu: BAKOMA Spółka z ograniczoną odpowiedzialnością, Warszawa, Polska.

157100 2010 07 23. A. Wprowadzono zmianę adresu uprawnionego przez wykreślenie wpisu: „STOKROTKA” Spółka z o.o., 20-209 Lublin ul. Mełgiewska 2, Polska i dokonanie wpisu: „STOKROTKA” Spółka z o.o., Lublin, Polska 430452634.

157581 2010 07 27 A. Wprowadzono zmianę uprawnionego przez wykreślenie wpisu: LA FEMME COSMETICS Spółka z o.o., 81-370 Gdynia Skwer Kościuszki 18, Polska 190546310 i dokonanie wpisu: LA FEMME COSMETICS SPÓŁKA AKCYJNA, Gdynia, Polska.

157799 2010 07 02 A. Wprowadzono zmianę uprawnionego przez wykreślenie wpisu: PMP Systemy Komputerowe Piotr Krupa, 00-679 Warszawa ul. Wilcza 66/68 m. 10, Polska i dokonanie wpisu: eBilet Sp. z o.o., Warszawa, Polska 526-282-32-19, 015805404.

158038 2010 07 13 A. Wprowadzono zmianę adresu uprawnionego przez wykreślenie wpisu: G+J Gruner+Jahr Polska Spółka z o.o. & Co., Spółka Komandytowa, 02-677 Warszawa ul. Wynalazek 4, Polska 931051710 i dokonanie wpisu: G+J+ Gruner+Jahr Polska Spółka z o.o. & Co. Spółka Komandytowa, Warszawa, Polska 931051710.

158040 2010 07 13 A. Wprowadzono zmianę adresu uprawnionego przez wykreślenie wpisu: G+J Gruner+Jahr Polska Spółka z o.o. & Co., Spółka Komandytowa, 02-677 Warszawa ul. Wynalazek 4, Polska 931051710 i dokonanie wpisu: G+J+ Gruner+Jahr Polska Spółka z o.o. & Co. Spółka Komandytowa, Warszawa, Polska 931051710.

158041 2010 07 13 A. Wprowadzono zmianę adresu uprawnionego przez wykreślenie wpisu: G+J Gruner+Jahr Polska Spółka z o.o. & Co., Spółka Komandytowa, 02-677 Warszawa ul. Wynalazek 4, Polska 931051710 i dokonanie wpisu: G+J+ Gruner+Jahr Polska Spółka z o.o. & Co. Spółka Komandytowa, Warszawa, Polska 931051710.

159228 2010 07 19 A. Wprowadzono zmianę uprawnionego przez wykreślenie wpisu: BAKOMA Spółka Akcyjna, Warszawa, Polska i dokonanie wpisu: BAKOMA Spółka z ograniczoną odpowiedzialnością, Warszawa, Polska.

159330 2010 07 05 A. Wprowadzono zmianę uprawnionego przez wykreślenie wpisu: Tan-Viet International Ltd. Sp. z o.o., Łę-

gowo, Polska 190928068 i dokonanie wpisu: Tan Viet International SA, Łęgowo, Polska 190928068.

159493 2010 07 27 A. Wprowadzono zmianę nazwy uprawnionego przez wykreślenie wpisu: „RAISIO POLSKA FOODS” SPÓŁKA Z OGRANICZONĄ ODPOWIEDZIALNOŚCIĄ, Karczew, Polska i dokonanie wpisu: BUNGE POLSKA SPÓŁKA Z OGRANICZONĄ ODPOWIEDZIALNOŚCIĄ, Karczew, Polska.

159528 2010 07 27 A. Wprowadzono zmianę nazwy uprawnionego przez wykreślenie wpisu: „RAISIO POLSKA FOODS” SPÓŁKA Z OGRANICZONĄ ODPOWIEDZIALNOŚCIĄ, Karczew, Polska i dokonanie wpisu: BUNGE POLSKA SPÓŁKA Z OGRANICZONĄ ODPOWIEDZIALNOŚCIĄ, Karczew, Polska.

159559 2010 07 22 A. Wprowadzono zmianę nazwy uprawnionego przez wykreślenie wpisu: Zakład Produkcyjno-Handlowo-Uslugowy „DELIC-POL” Sp. z o.o., 42-165 Lipie k/Częstochowy Lindów 34, Polska i dokonanie wpisu: DELIC-POL SPÓŁKA Z OGRANICZONĄ ODPOWIEDZIALNOŚCIĄ, Lindów, Polska 151544332.

159559 2010 07 22 A. Wprowadzono zmianę uprawnionego przez wykreślenie wpisu: DELIC-POL SPÓŁKA Z OGRANICZONĄ ODPOWIEDZIALNOŚCIĄ, Lindów, Polska 151544332 i dokonanie wpisu: DELIC-POL SPÓŁKA AKCYJNA, Kamyk, Polska 151544332.

159675 2010 07 22 A. Wprowadzono zmianę nazwy uprawnionego przez wykreślenie wpisu: Zakład Produkcyjno-Handlowo-Uslugowy „DELIC-POL” Sp. z o.o., 42-165 Lipie k/Częstochowy Lindów 34, Polska i dokonanie wpisu: DELIC-POL SPÓŁKA Z OGRANICZONĄ ODPOWIEDZIALNOŚCIĄ, Lindów, Polska 151544332.

159675 2010 07 22 A. Wprowadzono zmianę uprawnionego przez wykreślenie wpisu: DELIC-POL SPÓŁKA Z OGRANICZONĄ ODPOWIEDZIALNOŚCIĄ, Lindów, Polska 151544332 i dokonanie wpisu: DELIC-POL SPÓŁKA AKCYJNA, Kamyk, Polska 151544332.

159805 2010 07 22 A. Wprowadzono zmianę nazwy uprawnionego przez wykreślenie wpisu: Zakład Produkcyjno-Handlowo-Uslugowy „DELIC-POL” Sp. z o.o., 42-165 Lipie k/Częstochowy Lindów 34, Polska i dokonanie wpisu: DELIC-POL SPÓŁKA Z OGRANICZONĄ ODPOWIEDZIALNOŚCIĄ, Lindów, Polska 151544332.

159805 2010 07 22 A. Wprowadzono zmianę uprawnionego przez wykreślenie wpisu: DELIC-POL SPÓŁKA Z OGRANICZONĄ ODPOWIEDZIALNOŚCIĄ, Lindów, Polska 151544332 i dokonanie wpisu: DELIC-POL SPÓŁKA AKCYJNA, Kamyk, Polska 151544332.

159806 2010 07 22 A. Wprowadzono zmianę nazwy uprawnionego przez wykreślenie wpisu: Zakład Produkcyjno-Handlowo-Uslugowy „DELIC-POL” Sp. z o.o., 42-165 Lipie k/Częstochowy Lindów 34, Polska i dokonanie wpisu: DELIC-POL SPÓŁKA Z OGRANICZONĄ ODPOWIEDZIALNOŚCIĄ, Lindów, Polska 151544332.

159806 2010 07 22 A. Wprowadzono zmianę uprawnionego przez wykreślenie wpisu: DELIC-POL SPÓŁKA Z OGRANICZONĄ ODPOWIEDZIALNOŚCIĄ, Lindów, Polska 151544332 i dokonanie wpisu: DELIC-POL SPÓŁKA AKCYJNA, Kamyk, Polska 151544332.

159836 2010 07 22 A. Wprowadzono zmianę nazwy uprawnionego przez wykreślenie wpisu: Zakład Produkcyjno-Handlowo-Uslugowy „DELIC-POL” Sp. z o.o., 42-165 Lipie k/Częstochowy Lindów 34, Polska i dokonanie wpisu: DELIC-POL SPÓŁKA Z OGRANICZONĄ ODPOWIEDZIALNOŚCIĄ, Lindów, Polska 151544332.

159836 2010 07 22 A. Wprowadzono zmianę uprawnionego przez wykreślenie wpisu: DELIC-POL SPÓŁKA Z OGRANICZONĄ ODPOWIEDZIALNOŚCIĄ, Lindów, Polska 151544332 i dokonanie wpisu: DELIC-POL SPÓŁKA AKCYJNA, Kamyk, Polska 151544332.

159967 2010 07 05 A. Wprowadzono zmianę uprawnionego przez wykreślenie wpisu: „MASPEX WADOWICE” Spółka z o.o., 34-100 Wadowice ul. Chopina 39, Polska i dokonanie wpisu: MW-GMW SPÓŁKA Z OGRANICZONĄ ODPOWIEDZIALNOŚCIĄ SPÓŁKA KOMANDYTOWA, Wadowice, Polska 357233331.

159967 2010 07 05 A. Wprowadzono zmianę uprawnionego przez wykreślenie wpisu: MW-GMW SPÓŁKA Z OGRANICZONĄ

ODPOWIEDZIALNOŚCIĄ SPÓŁKA KOMANDYTOWA, Wadowice, Polska 357233331 i dokonanie wpisu: MASPEX – GMW Sp. z o.o. S.K.A, Wadowice, Polska 070396905.

160051 2010 07 27 A. Wprowadzono zmianę nazwy uprawnionego przez wykreślenie wpisu: Raisio Polska Foods Spółka z o.o., 05-480 Karczew ul. Jagodne 1, Polska i dokonanie wpisu: BUNGE POLSKA SPÓŁKA Z OGRANICZONĄ ODPOWIEDZIALNOŚCIĄ, Karczew, Polska.

160401 2010 07 13 A. Wprowadzono zmianę adresu uprawnionego przez wykreślenie wpisu: G+J Gruner+Jahr Polska Spółka z o.o. & Co., Spółka Komandytowa, 02-677 Warszawa ul. Wynalazek 4, Polska i dokonanie wpisu: G+J Gruner+Jahr Polska Spółka z o.o. & Co. Spółka Komandytowa, Warszawa, Polska 931051710.

160477 2010 07 27 A. Wprowadzono zmianę nazwy uprawnionego przez wykreślenie wpisu: Raisio Polska Foods Sp. z o.o., 05-480 Karczew ul. Jagodne 1, Polska i dokonanie wpisu: BUNGE POLSKA SPÓŁKA Z OGRANICZONĄ ODPOWIEDZIALNOŚCIĄ, Karczew, Polska.

160646 2010 07 19 A. Wprowadzono zmianę uprawnionego przez wykreślenie wpisu: BAKOMA S.A., Warszawa, Polska i dokonanie wpisu: BAKOMA Spółka z ograniczoną odpowiedzialnością, Warszawa, Polska.

160779 2010 07 05 A. Wprowadzono zmianę uprawnionego przez wykreślenie wpisu: „MASPEX WADOWICE” Spółka z o.o., 34-100 Wadowice ul. Chopina 39, Polska 357233331 i dokonanie wpisu: MW-GMW SPÓŁKA Z OGRANICZONĄ ODPOWIEDZIALNOŚCIĄ SPÓŁKA KOMANDYTOWA, Wadowice, Polska 357233331.

160779 2010 07 05 A. Wprowadzono zmianę uprawnionego przez wykreślenie wpisu: MW-GMW SPÓŁKA Z OGRANICZONĄ ODPOWIEDZIALNOŚCIĄ SPÓŁKA KOMANDYTOWA, Wadowice, Polska 357233331 i dokonanie wpisu: MASPEX – GMW Sp. z o.o. S.K.A, Wadowice, Polska 070396905.

160780 2010 07 05 A. Wprowadzono zmianę uprawnionego przez wykreślenie wpisu: „MASPEX WADOWICE” Spółka z o.o., 34-100 Wadowice ul. Chopina 39, Polska 357233331 i dokonanie wpisu: MW-GMW SPÓŁKA Z OGRANICZONĄ ODPOWIEDZIALNOŚCIĄ SPÓŁKA KOMANDYTOWA, Wadowice, Polska 357233331.

160780 2010 07 05 A. Wprowadzono zmianę uprawnionego przez wykreślenie wpisu: MW-GMW SPÓŁKA Z OGRANICZONĄ ODPOWIEDZIALNOŚCIĄ SPÓŁKA KOMANDYTOWA, Wadowice, Polska 357233331 i dokonanie wpisu: MASPEX – GMW Sp. z o.o. S.K.A, Wadowice, Polska 070396905.

161121 2010 07 21 A. Wprowadzono zmianę uprawnionego przez wykreślenie wpisu: EXCEL MODA Spółka z o.o., 05-090 Raszyn ul. 19 Kwietnia 42, Polska i dokonanie wpisu: „SUPER MODA” SPÓŁKA Z OGRANICZONĄ ODPOWIEDZIALNOŚCIĄ, Warszawa, Polska 015529045.

161131 2010 07 07 A. Wprowadzono zmianę uprawnionego przez wykreślenie wpisu: Firma Handlowo-Uslugowa „SOBIK” Leszek Sobik, 43-346 Bielsko Biała ul. Centralna 20, Polska 070449808 i dokonanie wpisu: „SOBIK” Zakład Produkcyjny Sp. z o.o. Sp.k., Bielsko-Biała, Polska 072867830.

161132 2010 07 07 A. Wprowadzono zmianę uprawnionego przez wykreślenie wpisu: Firma Handlowo-Uslugowa „SOBIK” Leszek Sobik, 43-346 Bielsko Biała ul. Centralna 20, Polska 070449808 i dokonanie wpisu: „SOBIK” Zakład Produkcyjny Sp. z o.o. Sp.k., Bielsko-Biała, Polska 072867830.

161133 2010 07 01 A. Wprowadzono zmianę uprawnionego przez wykreślenie wpisu: Firma Handlowo-Uslugowa „SOBIK” Leszek Sobik, 43-346 Bielsko Biała ul. Centralna 20, Polska 070449808 i dokonanie wpisu: „SOBIK” Zakład Produkcyjny Sp. z o.o. Sp.k., Bielsko-Biała, Polska 072867830.

161387 2010 07 29 A. Wprowadzono zmianę uprawnionego przez wykreślenie wpisu: BAKOMA S.A., Warszawa, Polska i dokonanie wpisu: BAKOMA Spółka z ograniczoną odpowiedzialnością, Warszawa, Polska.

161788 2010 07 16 A. Wprowadzono zmianę adresu uprawnionego przez wykreślenie wpisu: CARRY Spółka z o.o., 61-619 Poznań ul. Karpia 6, Polska 639673856 i dokonanie wpisu: CARRY Spółka z o.o., Poznań, Polska 639673856.

162029 2010 07 16 A. Wprowadzono zmianę nazwy uprawnionego przez wykreślenie wpisu: SCANDINAVIAN TOBACCO – S.A., Jawornik, Polska 001379059 i dokonanie wpisu: BRITISH AMERICAN TOBACCO GROUP POLSKA SPÓŁKA AKCYJNA, Jawornik, Polska 001379059.

162030 2010 07 16 A. Wprowadzono zmianę nazwy uprawnionego przez wykreślenie wpisu: SCANDINAVIAN TOBACCO – S.A., Jawornik, Polska 001379059 i dokonanie wpisu: BRITISH AMERICAN TOBACCO GROUP POLSKA SPÓŁKA AKCYJNA, Jawornik, Polska 001379059.

162258 2010 07 16 A. Wprowadzono zmianę nazwy uprawnionego przez wykreślenie wpisu: SCANDINAVIAN TOBACCO – S.A., Jawornik, Polska 001379059 i dokonanie wpisu: BRITISH AMERICAN TOBACCO GROUP POLSKA SPÓŁKA AKCYJNA, Jawornik, Polska 001379059.

163006 2010 07 16 A. Wprowadzono zmianę nazwy uprawnionego przez wykreślenie wpisu: SCANDINAVIAN TOBACCO S.A., Jawornik 360, Polska 001379059 i dokonanie wpisu: BRITISH AMERICAN TOBACCO GROUP POLSKA SPÓŁKA AKCYJNA, Jawornik 360, Polska 001379059.

163011 2010 07 16 A. Wprowadzono zmianę nazwy uprawnionego przez wykreślenie wpisu: SCANDINAVIAN TOBACCO S.A., Jawornik, Polska 001379059 i dokonanie wpisu: BRITISH AMERICAN TOBACCO GROUP POLSKA SPÓŁKA AKCYJNA, Jawornik, Polska 001379059.

163091 2010 07 01 A. Wprowadzono zmianę uprawnionego przez wykreślenie wpisu: Firma Handlowo-Usługowa „SOBIK” Leszek Sobik, Bielsko-Biała, Polska 072186402 i dokonanie wpisu: „SOBIK” Zakład Produkcyjny Sp. z o.o. Sp.k., Bielsko-Biała, Polska 072867830.

163340 2010 07 16 A. Wprowadzono zmianę nazwy uprawnionego przez wykreślenie wpisu: SCANDINAVIAN TOBACCO S.A., Jawornik, Polska 001379059 i dokonanie wpisu: BRITISH AMERICAN TOBACCO GROUP POLSKA SPÓŁKA AKCYJNA, Jawornik, Polska 001379059.

164559 2010 07 16 A. Wprowadzono zmianę uprawnionego przez wykreślenie wpisu: Firma Handlowo-Usługowa SOBIK Leszek Sobik, Bielsko-Biała, Polska 070449808 i dokonanie wpisu: „SOBIK” Zakład Produkcyjny Sp. z o.o. Sp.k., Bielsko-Biała, Polska 072867830.

164561 2010 07 16 A. Wprowadzono zmianę uprawnionego przez wykreślenie wpisu: Firma Handlowo-Usługowa SOBIK Leszek Sobik, Bielsko-Biała, Polska 070449808 i dokonanie wpisu: „SOBIK” Zakład Produkcyjny Sp. z o.o. Sp.k., Bielsko-Biała, Polska 072867830.

165323 2010 07 29 A. Wprowadzono zmianę uprawnionego przez wykreślenie wpisu: BAKOMA Spółka Akcyjna, Warszawa, Polska 750078292 i dokonanie wpisu: BAKOMA Spółka z ograniczoną odpowiedzialnością, Warszawa, Polska.

165391 2010 07 16 A. Wprowadzono zmianę nazwy uprawnionego przez wykreślenie wpisu: SCANDINAVIAN TOBACCO Spółka Akcyjna, Jawornik, Polska 001379059 i dokonanie wpisu: BRITISH AMERICAN TOBACCO GROUP POLSKA SPÓŁKA AKCYJNA, Jawornik, Polska 001379059.

165392 2010 07 16 A. Wprowadzono zmianę nazwy uprawnionego przez wykreślenie wpisu: SCANDINAVIAN TOBACCO Spółka

Akcyjna, Jawornik, Polska 001379059 i dokonanie wpisu: BRITISH AMERICAN TOBACCO GROUP POLSKA SPÓŁKA AKCYJNA, Jawornik, Polska 001379059.

165393 2010 07 16 A. Wprowadzono zmianę nazwy uprawnionego przez wykreślenie wpisu: SCANDINAVIAN TOBACCO Spółka Akcyjna, Jawornik, Polska 001379059 i dokonanie wpisu: BRITISH AMERICAN TOBACCO GROUP POLSKA SPÓŁKA AKCYJNA, Jawornik, Polska 001379059.

165466 2010 07 16 A. Wprowadzono zmianę nazwy uprawnionego przez wykreślenie wpisu: SCANDINAVIAN TOBACCO S.A., Jawornik, Polska 001379059 i dokonanie wpisu: BRITISH AMERICAN TOBACCO GROUP POLSKA SPÓŁKA AKCYJNA, Jawornik, Polska 001379059.

165467 2010 07 16 A. Wprowadzono zmianę nazwy uprawnionego przez wykreślenie wpisu: SCANDINAVIAN TOBACCO S.A., Jawornik, Polska 001379059 i dokonanie wpisu: BRITISH AMERICAN TOBACCO GROUP POLSKA SPÓŁKA AKCYJNA, Jawornik, Polska 001379059.

165841 2010 07 14 A. Wprowadzono zmianę uprawnionego przez wykreślenie wpisu: „AGITO” Spółka z o.o., Warszawa, Polska 015206780 i dokonanie wpisu: AGITO SPÓŁKA AKCYJNA, Warszawa, Polska 015206780.

165974 2010 07 02 A. Wprowadzono zmianę nazwy uprawnionego przez wykreślenie wpisu: POLSKI MONOPOL LOTERYJNY Spółka z o.o., Warszawa, Polska 000017325 i dokonanie wpisu: POLSKI MONOPOL LOTERYJNY SPÓŁKA Z OGRANICZONĄ ODPOWIEDZIALNOŚCIĄ W LIKWIDACJI, Warszawa, Polska 000017325.

165982 2010 07 19 A. Wprowadzono zmianę uprawnionego przez wykreślenie wpisu: BAKOMA S.A., Warszawa, Polska 750078292 i dokonanie wpisu: BAKOMA Spółka z ograniczoną odpowiedzialnością, Warszawa, Polska.

166689 2010 07 06 A. Wprowadzono zmianę uprawnionego przez wykreślenie wpisu: „Tan-Viet International” Ltd Spółka z o.o., Gdańsk, Polska 002843949 i dokonanie wpisu: TAN VIET INTERNATIONAL S.A., Łęgowo, Polska 190928068.

167431 2010 07 15 A. Wprowadzono zmianę uprawnionego przez wykreślenie wpisu: MASPEX WADOWICE Sp. z o.o., Wadowice, Polska 357233331 i dokonanie wpisu: MW-GMW Sp. z o.o. Sp.k., Wadowice, Polska 357233331.

167431 2010 07 15 A. Wprowadzono zmianę uprawnionego przez wykreślenie wpisu: MW-GMW Sp. z o.o. Sp.k., Wadowice, Polska 357233331 i dokonanie wpisu: TYMBARK – GMW Sp. z o.o. Sp.k., Tymbark, Polska 490540969.

167534 2010 07 16 A. Wprowadzono zmianę nazwy uprawnionego przez wykreślenie wpisu: SCANDINAVIAN TOBACCO S.A., Jawornik, Polska 001379059 i dokonanie wpisu: BRITISH AMERICAN TOBACCO GROUP POLSKA SPÓŁKA AKCYJNA, Jawornik, Polska 001379059.

167535 2010 07 16 A. Wprowadzono zmianę nazwy uprawnionego przez wykreślenie wpisu: SCANDINAVIAN TOBACCO S.A., Jawornik, Polska 001379059 i dokonanie wpisu: BRITISH AMERICAN TOBACCO GROUP POLSKA SPÓŁKA AKCYJNA, Jawornik, Polska 001379059.

167685 2010 07 06 A. Wprowadzono zmianę uprawnionego przez wykreślenie wpisu: MASPEX WADOWICE Sp. z o.o., Wadowice, Polska 357233331 i dokonanie wpisu: MW-GMW Sp. z o.o. Sp.k., Wadowice, Polska 357233331.

167685 2010 07 06 A. Wprowadzono zmianę uprawnionego przez wykreślenie wpisu: MW-GMW Sp. z o.o. Sp.k., Wadowice, Polska 357233331 i dokonanie wpisu: TYMBARK – GMW Sp. z o.o. Sp.k., Tymbark, Polska 490540969.

167707 2010 07 06 A. Wprowadzono zmianę uprawnionego przez wykreślenie wpisu: „MASPEX WADOWICE” Spółka z o.o.,

Wadowice, Polska 357233331 i dokonanie wpisu: MW-GMW Sp. z o.o. Sp.k., Wadowice, Polska 357233331.

167707 2010 07 06 A. Wprowadzono zmianę uprawnionego przez wykreślenie wpisu: MW-GMW Sp. z o.o. Sp.k., Wadowice, Polska 357233331 i dokonanie wpisu: TYMBARK – GMW Sp. z o.o. Sp.k., Tymbark, Polska 490540969.

167708 2010 07 06 A. Wprowadzono zmianę uprawnionego przez wykreślenie wpisu: „MASPEX WADOWICE” Spółka z o.o., Wadowice, Polska 357233331 i dokonanie wpisu: MW-GMW Sp. z o.o. Sp.k., Wadowice, Polska 357233331.

167708 2010 07 06 A. Wprowadzono zmianę uprawnionego przez wykreślenie wpisu: MW-GMW Sp. z o.o. Sp.k., Wadowice, Polska 357233331 i dokonanie wpisu: TYMBARK – GMW Sp. z o.o. Sp.k., Tymbark, Polska 490540969.

167729 2010 07 12 A. Wprowadzono zmianę siedziby uprawnionego przez wykreślenie wpisu: TUTTI Spółka z o.o., Konin, Polska 311501170 i dokonanie wpisu: TUTTI Spółka z o.o., Będzin, Polska.

167729 2010 07 12 A. Wprowadzono zmianę uprawnionego przez wykreślenie wpisu: TUTTI Spółka z o.o., Będzin, Polska i dokonanie wpisu: Jarmiko Sp. z o.o., Będzin, Polska.

168034 2010 07 29 A. Wprowadzono zmianę uprawnionego przez wykreślenie wpisu: BAKOMA Spółka Akcyjna, Warszawa, Polska i dokonanie wpisu: BAKOMA Spółka z ograniczoną odpowiedzialnością, Warszawa, Polska.

168111 2010 07 29 A. Wprowadzono zmianę uprawnionego przez wykreślenie wpisu: BAKOMA S.A., Warszawa, Polska 750078292 i dokonanie wpisu: BAKOMA Spółka z ograniczoną odpowiedzialnością, Warszawa, Polska.

168508 2010 07 19 A. Wprowadzono zmianę uprawnionego przez wykreślenie wpisu: BAKOMA S.A., Warszawa, Polska 750078292 i dokonanie wpisu: BAKOMA Spółka z ograniczoną odpowiedzialnością, Warszawa, Polska.

168732 2010 07 06 A. Wprowadzono zmianę uprawnionego przez wykreślenie wpisu: MASPEX WADOWICE Spółka z o.o., Wadowice, Polska 357233331 i dokonanie wpisu: MW-GMW Sp. z o.o. Sp.k., Wadowice, Polska 357233331.

168732 2010 07 06 A. Wprowadzono zmianę uprawnionego przez wykreślenie wpisu: MW-GMW Sp. z o.o. Sp.k., Wadowice, Polska 357233331 i dokonanie wpisu: TYMBARK – GMW Sp. z o.o. Sp.k., Tymbark, Polska 490540969.

168750 2010 07 22 A. Wprowadzono zmianę nazwy uprawnionego przez wykreślenie wpisu: Scandinavian Tobacco S.A., Jawornik, Polska 001379059 i dokonanie wpisu: BRITISH AMERICAN TOBACCO GROUP POLSKA SPÓŁKA AKCYJNA, Jawornik, Polska 001379059.

168896 2010 07 21 A. Wprowadzono zmianę uprawnionego przez wykreślenie wpisu: Rybexim Sp. z o.o., Rzeszów, Polska 691678505 i dokonanie wpisu: Czarny Kot P. Leszczyński, M. Przepióra S.C., Rzeszów, Polska 180186114.

168896 2010 07 21 A. Wprowadzono zmianę uprawnionego przez wykreślenie wpisu: Czarny Kot P. Leszczyński, M. Przepióra S.C., Rzeszów, Polska 180186114 i dokonanie wpisu: Czarny Kot E. Przepióra, M. Przepióra S.C., Rzeszów, Polska 180186114.

168896 2010 07 21 A. Wprowadzono zmianę uprawnionego przez wykreślenie wpisu: Czarny Kot E. Przepióra, M. Przepióra S.C., Rzeszów, Polska 180186114 i dokonanie wpisu: Czarny Kot E. Przepióra, M. Przepióra Sp.j., Rzeszów, Polska 180186114.

168949 2010 07 22 A. Wprowadzono zmianę nazwy uprawnionego przez wykreślenie wpisu: SCANDINAVIAN TOBACCO S.A., Jawornik, Polska 001379059 i dokonanie wpisu: BRITISH AMERICAN TOBACCO GROUP POLSKA SPÓŁKA AKCYJNA, Jawornik, Polska 001379059.

169527 2010 07 22 A. Wprowadzono zmianę nazwy uprawnionego przez wykreślenie wpisu: SCANDINAVIAN TOBACCO S.A.,

Jawornik, Polska 001379059 i dokonanie wpisu: BRITISH AMERICAN TOBACCO GROUP POLSKA SPÓŁKA AKCYJNA, Jawornik, Polska 001379059.

169545 2010 07 22 A. Wprowadzono zmianę nazwy uprawnionego przez wykreślenie wpisu: SCANDINAVIAN TOBACCO S.A., Jawornik, Polska 001379059 i dokonanie wpisu: BRITISH AMERICAN TOBACCO GROUP POLSKA SPÓŁKA AKCYJNA, Jawornik, Polska 001379059.

170488 2010 07 22 A. Wprowadzono zmianę nazwy uprawnionego przez wykreślenie wpisu: SCANDINAVIAN TOBACCO Spółka Akcyjna, Jawornik, Polska 001379059 i dokonanie wpisu: BRITISH AMERICAN TOBACCO GROUP POLSKA SPÓŁKA AKCYJNA, Jawornik, Polska 001379059.

170806 2010 07 29 A. Wprowadzono zmianę uprawnionego przez wykreślenie wpisu: BAKOMA S.A., Warszawa, Polska 75007892 i dokonanie wpisu: BAKOMA Spółka z ograniczoną odpowiedzialnością, Warszawa, Polska.

170971 2010 07 22 A. Wprowadzono zmianę nazwy uprawnionego przez wykreślenie wpisu: SCANDINAVIAN TOBACCO S.A., Jawornik, Polska 001379059 i dokonanie wpisu: BRITISH AMERICAN TOBACCO GROUP POLSKA SPÓŁKA AKCYJNA, Jawornik, Polska 001379059.

171354 2010 07 05 A. Wprowadzono zmianę uprawnionego przez wykreślenie wpisu: MW-GMW Sp. z o.o. Sp.k., Wadowice, Polska 357233331 i dokonanie wpisu: MASPEX – GMW Sp.z o.o. S.K.A., Wadowice, Polska 070396905.

171794 2010 07 05 A. Wprowadzono zmianę uprawnionego przez wykreślenie wpisu: „Tan - Viet International Ltd.” Spółka z ograniczoną odpowiedzialnością, Łęgowo, Polska 190928068 i dokonanie wpisu: Tan Viet International SA, Łęgowo, Polska 190928068.

172323 2010 07 07 A. Wprowadzono zmianę uprawnionego przez wykreślenie wpisu: Weyerhaeuser Company, Federal Way, Stany Zjednoczone Ameryki i dokonanie wpisu: Weyerhaeuser NR Company, Federal Way, Stany Zjednoczone Ameryki.

172324 2010 07 07 A. Wprowadzono zmianę uprawnionego przez wykreślenie wpisu: Weyerhaeuser Company, Federal Way, Stany Zjednoczone Ameryki i dokonanie wpisu: Weyerhaeuser NR Company, Federal Way, Stany Zjednoczone Ameryki.

173239 2010 07 19 A. Wprowadzono zmianę uprawnionego przez wykreślenie wpisu: Acheson Industries, Inc., Port Huron, Stany Zjednoczone Ameryki i dokonanie wpisu: Henkel Corporation, Rocky Hill, Stany Zjednoczone Ameryki.

174062 2010 07 22 A. Wprowadzono zmianę nazwy uprawnionego przez wykreślenie wpisu: SCANDINAVIAN TOBACCO Spółka Akcyjna, Jawornik, Polska 001379059 i dokonanie wpisu: BRITISH AMERICAN TOBACCO GROUP POLSKA SPÓŁKA AKCYJNA, Jawornik, Polska 001379059.

174418 2010 07 22 A. Wprowadzono zmianę nazwy uprawnionego przez wykreślenie wpisu: Scandinavian Tobacco S.A., Jawornik, Polska 001379059 i dokonanie wpisu: BRITISH AMERICAN TOBACCO GROUP POLSKA SPÓŁKA AKCYJNA, Jawornik, Polska 001379059.

174991 2010 07 19 A. Wprowadzono zmianę uprawnionego przez wykreślenie wpisu: BAKOMA S.A., Warszawa, Polska 75007892 i dokonanie wpisu: BAKOMA Spółka z ograniczoną odpowiedzialnością, Warszawa, Polska.

174993 2010 07 19 A. Wprowadzono zmianę uprawnionego przez wykreślenie wpisu: BAKOMA S.A., Warszawa, Polska 75007892 i dokonanie wpisu: BAKOMA Spółka z ograniczoną odpowiedzialnością, Warszawa, Polska.

175156 2010 07 19 A. Wprowadzono zmianę uprawnionego przez wykreślenie wpisu: BAKOMA S.A., Warszawa, Polska 75007892

i dokonanie wpisu: BAKOMA Spółka z ograniczoną odpowiedzialnością, Warszawa, Polska.

176191 2010 07 05 A. Wprowadzono zmianę uprawnionego przez wykreślenie wpisu: „TAN VIET INTERNATIONAL LTD.” SPÓŁKA Z OGRANICZONĄ ODPOWIEDZIALNOŚCIĄ, Łęgowo, Polska 190928068 i dokonanie wpisu: TAN VIET INTERNATIONAL SA, Łęgowo, Polska 190928068.

176192 2010 07 05 A. Wprowadzono zmianę uprawnionego przez wykreślenie wpisu: „TAN VIET INTERNATIONAL LTD.” SPÓŁKA Z OGRANICZONĄ ODPOWIEDZIALNOŚCIĄ, Łęgowo, Polska 190928068 i dokonanie wpisu: TAN VIET INTERNATIONAL SA, Łęgowo, Polska 190928068.

176193 2010 07 05 A. Wprowadzono zmianę uprawnionego przez wykreślenie wpisu: „TAN VIET INTERNATIONAL LTD.” SPÓŁKA Z OGRANICZONĄ ODPOWIEDZIALNOŚCIĄ, Łęgowo, Polska 190928068 i dokonanie wpisu: TAN VIET INTERNATIONAL SA, Łęgowo, Polska 190928068.

176194 2010 07 05 A. Wprowadzono zmianę uprawnionego przez wykreślenie wpisu: „TAN VIET INTERNATIONAL LTD.” SPÓŁKA Z OGRANICZONĄ ODPOWIEDZIALNOŚCIĄ, Łęgowo, Polska 190928068 i dokonanie wpisu: TAN VIET INTERNATIONAL SA, Łęgowo, Polska 190928068.

176195 2010 07 05 A. Wprowadzono zmianę uprawnionego przez wykreślenie wpisu: „TAN VIET INTERNATIONAL LTD.” SPÓŁKA Z OGRANICZONĄ ODPOWIEDZIALNOŚCIĄ, Łęgowo, Polska 190928068 i dokonanie wpisu: TAN VIET INTERNATIONAL SA, Łęgowo, Polska 190928068.

176196 2010 07 05 A. Wprowadzono zmianę uprawnionego przez wykreślenie wpisu: „TAN VIET INTERNATIONAL LTD.” SPÓŁKA Z OGRANICZONĄ ODPOWIEDZIALNOŚCIĄ, Łęgowo, Polska 190928068 i dokonanie wpisu: TAN VIET INTERNATIONAL SA, Łęgowo, Polska 190928068.

176197 2010 07 05 A. Wprowadzono zmianę uprawnionego przez wykreślenie wpisu: „TAN VIET INTERNATIONAL LTD.” SPÓŁKA Z OGRANICZONĄ ODPOWIEDZIALNOŚCIĄ, Łęgowo, Polska 190928068 i dokonanie wpisu: TAN VIET INTERNATIONAL SA, Łęgowo, Polska 190928068.

176198 2010 07 05 A. Wprowadzono zmianę uprawnionego przez wykreślenie wpisu: „TAN VIET INTERNATIONAL LTD.” SPÓŁKA Z OGRANICZONĄ ODPOWIEDZIALNOŚCIĄ, Łęgowo, Polska 190928068 i dokonanie wpisu: TAN VIET INTERNATIONAL SA, Łęgowo, Polska 190928068.

176199 2010 07 05 A. Wprowadzono zmianę uprawnionego przez wykreślenie wpisu: „TAN VIET INTERNATIONAL LTD.” SPÓŁKA Z OGRANICZONĄ ODPOWIEDZIALNOŚCIĄ, Łęgowo, Polska 190928068 i dokonanie wpisu: TAN VIET INTERNATIONAL SA, Łęgowo, Polska 190928068.

176200 2010 07 05 A. Wprowadzono zmianę uprawnionego przez wykreślenie wpisu: „TAN VIET INTERNATIONAL LTD.” SPÓŁKA Z OGRANICZONĄ ODPOWIEDZIALNOŚCIĄ, Łęgowo, Polska 190928068 i dokonanie wpisu: TAN VIET INTERNATIONAL SA, Łęgowo, Polska 190928068.

176201 2010 07 05 A. Wprowadzono zmianę uprawnionego przez wykreślenie wpisu: „TAN VIET INTERNATIONAL LTD.” SPÓŁKA Z OGRANICZONĄ ODPOWIEDZIALNOŚCIĄ, Łęgowo, Polska 190928068 i dokonanie wpisu: TAN VIET INTERNATIONAL SA, Łęgowo, Polska 190928068.

176202 2010 07 05 A. Wprowadzono zmianę uprawnionego przez wykreślenie wpisu: „TAN VIET INTERNATIONAL LTD.” SPÓŁKA Z OGRANICZONĄ ODPOWIEDZIALNOŚCIĄ, Łęgowo, Polska 190928068 i dokonanie wpisu: TAN VIET INTERNATIONAL SA, Łęgowo, Polska 190928068.

176203 2010 07 05 A. Wprowadzono zmianę uprawnionego przez wykreślenie wpisu: „TAN VIET INTERNATIONAL LTD.” SPÓŁ-

KA Z OGRANICZONĄ ODPOWIEDZIALNOŚCIĄ, Łęgowo, Polska 190928068 i dokonanie wpisu: TAN VIET INTERNATIONAL SA, Łęgowo, Polska 190928068.

176204 2010 07 05 A. Wprowadzono zmianę uprawnionego przez wykreślenie wpisu: „TAN VIET INTERNATIONAL LTD.” SPÓŁKA Z OGRANICZONĄ ODPOWIEDZIALNOŚCIĄ, Łęgowo, Polska 190928068 i dokonanie wpisu: TAN VIET INTERNATIONAL SA, Łęgowo, Polska 190928068.

176279 2010 07 16 A. Wprowadzono zmianę uprawnionego przez wykreślenie wpisu: Firma Handlowo-Uslugowa SOBIK – Leszek Sobik, Bielsko-Biała, Polska 072186402 i dokonanie wpisu: „SOBIK” Zakład Produkcyjny Sp. z o.o. Sp.k., Bielsko-Biała, Polska 072867830.

176285 2010 07 01 A. Wprowadzono zmianę uprawnionego przez wykreślenie wpisu: Firma Handlowo-Uslugowa SOBIK – Leszek Sobik, Bielsko-Biała, Polska 072186402 i dokonanie wpisu: „SOBIK” Zakład Produkcyjny Sp. z o.o. Sp.k., Bielsko-Biała, Polska 072867830.

176942 2010 07 21 A. Wprowadzono zmianę nazwy uprawnionego przez wykreślenie wpisu: „CYMES” Małgorzata Teresa Szewc, Szczecin, Polska 811229901 i dokonanie wpisu: „CYMES” MAŁGORZATA TERESA TRZEŚNIAK, Szczecin, Polsk 811229901.

177252 2010 07 16 A. Wprowadzono zmianę uprawnionego przez wykreślenie wpisu: Firma Handlowo-Uslugowa SOBIK – Leszek Sobik, Bielsko-Biała, Polska 072186402 i dokonanie wpisu: „SOBIK” Zakład Produkcyjny Sp. z o.o. Sp.k., Bielsko-Biała, Polska 072867830.

177253 2010 07 16 A. Wprowadzono zmianę uprawnionego przez wykreślenie wpisu: Firma Handlowo-Uslugowa SOBIK – Leszek Sobik, Bielsko-Biała, Polska 072186402 i dokonanie wpisu: „SOBIK” Zakład Produkcyjny Sp. z o.o. Sp.k., Bielsko-Biała, Polska 072867830.

177830 2010 07 13 A. Wprowadzono zmianę uprawnionego przez wykreślenie wpisu: „MASPEX WADOWICE” Sp. z o.o., Wadowice, Polska 357233331 i dokonanie wpisu: MW-GMW Sp. z o.o. Sp.k., Wadowice, Polska 357233331.

177830 2010 07 13 A. Wprowadzono zmianę uprawnionego przez wykreślenie wpisu: MW-GMW Sp. z o.o. Sp.k., Wadowice, Polska 357233331 i dokonanie wpisu: TYMBARK-GMW Sp. z o.o. Sp.k., Tymbark, Polska 490540969.

178016 2010 07 05 A. Wprowadzono zmianę uprawnionego przez wykreślenie wpisu: „MASPEX WADOWICE” Spółka z o.o., Wadowice, Polska 357233331 i dokonanie wpisu: MW-GMW SPÓŁKA Z OGRANICZONĄ ODPOWIEDZIALNOŚCIĄ SPÓŁKA KOMANDYTOWA, Wadowice, Polska 357233331.

178016 2010 07 05 A. Wprowadzono zmianę uprawnionego przez wykreślenie wpisu: MW-GMW SPÓŁKA Z OGRANICZONĄ ODPOWIEDZIALNOŚCIĄ SPÓŁKA KOMANDYTOWA, Wadowice, Polska 357233331 i dokonanie wpisu: Maspex – GMW Sp. z o.o. S.K.A., Wadowice, Polska.

178073 2010 07 19 A. Wprowadzono zmianę uprawnionego przez wykreślenie wpisu: BAKOMA S.A., Warszawa, Polska 75007892 i dokonanie wpisu: BAKOMA Spółka z ograniczoną odpowiedzialnością, Warszawa, Polska.

178074 2010 07 19 A. Wprowadzono zmianę uprawnionego przez wykreślenie wpisu: BAKOMA S.A., Warszawa, Polska 75007892 i dokonanie wpisu: BAKOMA Spółka z ograniczoną odpowiedzialnością, Warszawa, Polska.

178712 2010 07 22 A. Wprowadzono zmianę nazwy uprawnionego przez wykreślenie wpisu: SCANDINAVIAN TOBACCO Spółka Akcyjna, Jawornik, Polska 001379059 i dokonanie wpisu: BRITISH AMERICAN TOBACCO GROUP POLSKA SPÓŁKA AKCYJNA, Jawornik, Polska 001379059.

178801 2010 07 22 A. Wprowadzono zmianę nazwy uprawnionego przez wykreślenie wpisu: Scandinavian Tobacco S.A., Jawornik, Polska 001379059 i dokonanie wpisu: BRITISH AMERICAN TOBACCO GROUP POLSKA SPÓŁKA AKCYJNA, Jawornik, Polska 001379059.

178802 2010 07 22 A. Wprowadzono zmianę nazwy uprawnionego przez wykreślenie wpisu: Scandinavian Tobacco S.A., Jawornik, Polska 001379059 i dokonanie wpisu: BRITISH AMERICAN TOBACCO GROUP POLSKA SPÓŁKA AKCYJNA, Jawornik, Polska 001379059.

178966 2010 07 22 A. Wprowadzono zmianę nazwy uprawnionego przez wykreślenie wpisu: Scandinavian Tobacco S.A., Jawornik, Polska i dokonanie wpisu: BRITISH AMERICAN TOBACCO GROUP POLSKA SPÓŁKA AKCYJNA, Jawornik, Polska 001379059.

179458 2010 07 08 D. Dokonano wpisu: W dniu 24 marca 2009 r. na podstawie postanowienia Sądu Rejonowego w Lublinie Wydział XII Gospodarczy – Rejestru Zastawów (sygn. akt LU.XII.Ns-Rej.Za 1323/09/246) wpisano do Rejestru Zastawów pod pozycją 2161250 zastaw rejestrowy na prawie ochronnym udzielonym na znak towarowy R-179458 w celu zabezpieczenia wierzytelności przysługujących Bank Polska Kasa Opieki Spółka Akcyjna z siedzibą w Warszawie wobec Lubelskie Zakłady Przemysłu Spirytusowego Polmos Spółka z ograniczoną odpowiedzialnością z siedzibą w Lublinie.

179840 2010 07 07 A. Wprowadzono zmianę uprawnionego przez wykreślenie wpisu: TAN VIET International Ltd. Sp. z o.o., Łęgowo k. Pruszcza Gdańskiego, Polska 190928068 i dokonanie wpisu: TAN VIET International SA, Łęgowo, Polska 190928068.

179872 2010 07 19 A. Wprowadzono zmianę uprawnionego przez wykreślenie wpisu: BAKOMA S.A., Warszawa, Polska 75007892 i dokonanie wpisu: BAKOMA Spółka z ograniczoną odpowiedzialnością, Warszawa, Polska.

179873 2010 07 26 A. Wprowadzono zmianę uprawnionego przez wykreślenie wpisu: BAKOMA S.A., Warszawa, Polska 75007892 i dokonanie wpisu: BAKOMA Spółka z ograniczoną odpowiedzialnością, Warszawa, Polska.

179874 2010 07 26 A. Wprowadzono zmianę uprawnionego przez wykreślenie wpisu: BAKOMA S.A., Warszawa, Polska 75007892 i dokonanie wpisu: BAKOMA Spółka z ograniczoną odpowiedzialnością, Warszawa, Polska.

179875 2010 07 26 A. Wprowadzono zmianę uprawnionego przez wykreślenie wpisu: BAKOMA S.A., Warszawa, Polska 75007892 i dokonanie wpisu: BAKOMA Spółka z ograniczoną odpowiedzialnością, Warszawa, Polska.

180443 2010 07 26 A. Wprowadzono zmianę uprawnionego przez wykreślenie wpisu: BAKOMA S.A., Warszawa, Polska 750078292 i dokonanie wpisu: BAKOMA Spółka z ograniczoną odpowiedzialnością, Warszawa, Polska.

180467 2010 07 28 A. Wprowadzono zmianę uprawnionego przez wykreślenie wpisu: BAKOMA S.A., Warszawa, Polska 75007892 i dokonanie wpisu: BAKOMA Spółka z ograniczoną odpowiedzialnością, Warszawa, Polska.

180468 2010 07 26 A. Wprowadzono zmianę uprawnionego przez wykreślenie wpisu: BAKOMA S.A., Warszawa, Polska 75007892 i dokonanie wpisu: BAKOMA Spółka z ograniczoną odpowiedzialnością, Warszawa, Polska.

180469 2010 07 26 A. Wprowadzono zmianę uprawnionego przez wykreślenie wpisu: BAKOMA S.A., Warszawa, Polska 75007892 i dokonanie wpisu: BAKOMA Spółka z ograniczoną odpowiedzialnością, Warszawa, Polska.

180470 2010 07 28 A. Wprowadzono zmianę uprawnionego przez wykreślenie wpisu: BAKOMA S.A., Warszawa, Polska 75007892 i dokonanie wpisu: BAKOMA Spółka z ograniczoną odpowiedzialnością, Warszawa, Polska.

180471 2010 07 26 A. Wprowadzono zmianę uprawnionego przez wykreślenie wpisu: BAKOMA S.A., Warszawa, Polska 75007892 i dokonanie wpisu: BAKOMA Spółka z ograniczoną odpowiedzialnością, Warszawa, Polska.

180484 2010 07 08 D. Dokonano wpisu: W dniu 31 marca 2009 r. na podstawie postanowienia Sądu Rejonowego w Lublinie Wydział XII Gospodarczy – Rejestru Zastawów (sygn. akt LU.XII.Ns-Rej.Za 1328/09/251) wpisano do Rejestru Zastawów pod pozycją 2162314 zastaw rejestrowy na prawie ochronnym udzielonym na znak towarowy R-180484 w celu zabezpieczenia wierzytelności przysługujących Bank Polska Kasa Opieki Spółka Akcyjna z siedzibą w Warszawie wobec Lubelskie Zakłady Przemysłu Spirytusowego Polmos Spółka z ograniczoną odpowiedzialnością z siedzibą w Lublinie.

182392 2010 07 26 A. Wprowadzono zmianę uprawnionego przez wykreślenie wpisu: BAKOMA S.A., Warszawa, Polska 75007892 i dokonanie wpisu: BAKOMA Spółka z ograniczoną odpowiedzialnością, Warszawa, Polska.

182688 2010 07 26 A. Wprowadzono zmianę uprawnionego przez wykreślenie wpisu: BAKOMA S.A., Warszawa, Polska 75007892 i dokonanie wpisu: BAKOMA Spółka z ograniczoną odpowiedzialnością, Warszawa, Polska.

183229 2010 07 02 A. Wprowadzono zmianę nazwy uprawnionego przez wykreślenie wpisu: P & H FOOTWEAR Sp. z o.o., Warszawa, Polska 015147852 i dokonanie wpisu: BOOT SQUARE SPÓŁKA Z OGRANICZONĄ ODPOWIEDZIALNOŚCIĄ, Warszawa, Polska 015147852.

184059 2010 07 28 A. Wprowadzono zmianę uprawnionego przez wykreślenie wpisu: Glaxo Group Limited, Greenford, Wielka Brytania i dokonanie wpisu: Aspen Global Incorporated, Port Louis, Mauritius.

184145 2010 07 26 A. Wprowadzono zmianę uprawnionego przez wykreślenie wpisu: BAKOMA Spółka Akcyjna, Warszawa, Polska 75007892 i dokonanie wpisu: BAKOMA Spółka z ograniczoną odpowiedzialnością, Warszawa, Polska.

184149 2010 07 02 A. Wprowadzono zmianę nazwy uprawnionego przez wykreślenie wpisu: „SKWAT” Gwardiak Stanisław, Gwardiak Wojciech Spółka Jawna, Żółtki Kolonia, Polska 050023717 i dokonanie wpisu: „SKWAT” GWARDIAK SPÓŁKA JAWNA, Żółtki Kolona, Polska 050023717.

184149 2010 07 02 D. Dokonano wpisu: Na mocy umowy z dnia 2 stycznia 2010 r. udzielono pełnej i wyłącznej licencji na używanie znaku towarowego przez SKWAT Spółka z ograniczoną odpowiedzialnością, Żółtki Kolonia, Polska na czas nieokreślony.

184921 2010 07 19 A. Wprowadzono zmianę nazwy uprawnionego przez wykreślenie wpisu: Przedsiębiorstwo Usług Specjalistycznych i Projektowych CHEMEKO Sp. z o.o., Włocławek, Polska 910181164 i dokonanie wpisu: CHEMEKO Spółka z ograniczoną odpowiedzialnością, Włocławek, Polska.

184922 2010 07 19 A. Wprowadzono zmianę nazwy uprawnionego przez wykreślenie wpisu: Przedsiębiorstwo Usług Specjalistycznych i Projektowych CHEMEKO Sp. z o.o., Włocławek, Polska 910181164 i dokonanie wpisu: CHEMEKO Spółka z ograniczoną odpowiedzialnością, Włocławek, Polska.

185680 2010 07 15 A. Wprowadzono zmianę uprawnionego przez wykreślenie wpisu: „MASPEX WADOWICE” Spółka z o.o., Wadowice, Polska 357233331 i dokonanie wpisu: MW-GMW Sp. z o.o. Sp.k., Wadowice, Polska 357233331.

185680 2010 07 15 A. Wprowadzono zmianę uprawnionego przez wykreślenie wpisu: MW-GMW Sp. z o.o. Sp.k., Wadowice, Polska 357233331 i dokonanie wpisu: TYMBARK – GMW Sp. z o.o. Sp.k., Tymbark, Polska 490540969.

185800 2010 07 15 A. Wprowadzono zmianę uprawnionego przez wykreślenie wpisu: Maspex Wadowice Sp. z o.o., Wadowice,

Polska 357233331 i dokonanie wpisu: MW-GMW Sp. z o.o. Sp.k., Wadowice, Polska 357233331.

185800 2010 07 15 A. Wprowadzono zmianę uprawnionego przez wykreślenie wpisu: MW-GMW Sp. z o.o. Sp.k., Wadowice, Polska 357233331 i dokonanie wpisu: TYMBARK – GMW Sp. z o.o. Sp.k., Tymbark, Polska 490540969.

186242 2010 07 26 A. Wprowadzono zmianę uprawnionego przez wykreślenie wpisu: BAKOMA S.A., Warszawa, Polska 75007892 i dokonanie wpisu: BAKOMA Spółka z ograniczoną odpowiedzialnością, Warszawa, Polska.

186355 2010 07 06 A. Wprowadzono zmianę uprawnionego przez wykreślenie wpisu: MASPEX WADOWICE Sp. z o.o., Polska 357233331 i dokonanie wpisu: MW-GMW Sp. z o.o. Sp.k., Wadowice, Polska 357233331.

186355 2010 07 06 A. Wprowadzono zmianę uprawnionego przez wykreślenie wpisu: MW-GMW Sp. z o.o. Sp.k., Wadowice, Polska 357233331 i dokonanie wpisu: TYMBARK – GMW Sp. z o.o. Sp.k., Tymbark, Polska 490540969.

186566 2010 07 08 D. Dokonano wpisu: W dniu 31 marca 2009 r. na podstawie postanowienia Sądu Rejonowego w Lublinie Wydział XII Gospodarczy – Rejestru Zastawów (sygn. akt LU.XII.Ns-Rej.Za 1317/09/529) wpisano do Rejestru Zastawów pod pozycją 2162321 zastaw rejestrowy na prawie ochronnym udzielonym na znak towarowy R-186566 w celu zabezpieczenia wiarytelności przysługujących Bank Polska Kasa Opieki Spółka Akcyjna z siedzibą w Warszawie wobec Lubelskie Zakłady Przemysłu Spirytusowego Polmos Spółka z ograniczoną odpowiedzialnością z siedzibą w Lublinie.

186744 2010 07 08 D. Dokonano wpisu: W dniu 31 marca 2009 r. na podstawie postanowienia Sądu Rejonowego w Lublinie Wydział XII Gospodarczy – Rejestru Zastawów (sygn. akt LU.XII.Ns-Rej.Za 1321/09/444) wpisano do Rejestru Zastawów pod pozycją 2162348 zastaw rejestrowy na prawie ochronnym udzielonym na znak towarowy R-186744 w celu zabezpieczenia wiarytelności przysługujących Bank Polska Kasa Opieki Spółka Akcyjna z siedzibą w Warszawie wobec Lubelskie Zakłady Przemysłu Spirytusowego Polmos Spółka z ograniczoną odpowiedzialnością z siedzibą w Lublinie.

180749 2010 07 08 D. Dokonano wpisu: W dniu 24 marca 2009 r. na podstawie postanowienia Sądu Rejonowego w Lublinie Wydział XII Gospodarczy – Rejestru Zastawów (sygn. akt LU.XII.Ns-Rej.Za 1322/09/845) wpisano do Rejestru Zastawów pod pozycją 2161249 zastaw rejestrowy na prawie ochronnym udzielonym na znak towarowy R-186749 w celu zabezpieczenia wiarytelności przysługujących Bank Polska Kasa Opieki Spółka Akcyjna z siedzibą w Warszawie wobec Lubelskie Zakłady Przemysłu Spirytusowego Polmos Spółka z ograniczoną odpowiedzialnością z siedzibą w Lublinie.

187555 2010 07 26 A. Wprowadzono zmianę uprawnionego przez wykreślenie wpisu: BAKOMA S.A., Warszawa, Polska 75007892 i dokonanie wpisu: BAKOMA Spółka z ograniczoną odpowiedzialnością, Warszawa, Polska.

187558 2010 07 26 A. Wprowadzono zmianę uprawnionego przez wykreślenie wpisu: BAKOMA Spółka Akcyjna, Warszawa, Polska 75007892 i dokonanie wpisu: BAKOMA Spółka z ograniczoną odpowiedzialnością, Warszawa, Polska.

187766 2010 07 26 A. Wprowadzono zmianę uprawnionego przez wykreślenie wpisu: BAKOMA S.A., Warszawa, Polska 75007892 i dokonanie wpisu: BAKOMA Spółka z ograniczoną odpowiedzialnością, Warszawa, Polska.

187813 2010 07 08 D. Dokonano wpisu: W dniu 31 marca 2009 r. na podstawie postanowienia Sądu Rejonowego w Lublinie Wydział XII Gospodarczy – Rejestru Zastawów (sygn. akt LU.XII.Ns-Rej.Za 1320/09/043) wpisano do Rejestru Zastawów pod pozycją

2162349 zastaw rejestrowy na prawie ochronnym udzielonym na znak towarowy R-187813 w celu zabezpieczenia wiarytelności przysługujących Bank Polska Kasa Opieki Spółka Akcyjna z siedzibą w Warszawie wobec Lubelskie Zakłady Przemysłu Spirytusowego Polmos Spółka z ograniczoną odpowiedzialnością z siedzibą w Lublinie.

188117 2010 07 26 A. Wprowadzono zmianę uprawnionego przez wykreślenie wpisu: BAKOMA S.A., Warszawa, Polska 75007892 i dokonanie wpisu: BAKOMA Spółka z ograniczoną odpowiedzialnością, Warszawa, Polska.

188120 2010 07 26 A. Wprowadzono zmianę uprawnionego przez wykreślenie wpisu: BAKOMA Spółka Akcyjna, Warszawa, Polska 75007892 i dokonanie wpisu: BAKOMA Spółka z ograniczoną odpowiedzialnością, Warszawa, Polska.

188642 2010 07 26 A. Wprowadzono zmianę uprawnionego przez wykreślenie wpisu: BAKOMA S.A., Warszawa, Polska 75007892 i dokonanie wpisu: BAKOMA Spółka z ograniczoną odpowiedzialnością, Warszawa, Polska.

188643 2010 07 26 A. Wprowadzono zmianę uprawnionego przez wykreślenie wpisu: BAKOMA S.A., Warszawa, Polska 75007892 i dokonanie wpisu: BAKOMA Spółka z ograniczoną odpowiedzialnością, Warszawa, Polska.

188644 2010 07 26 A. Wprowadzono zmianę uprawnionego przez wykreślenie wpisu: BAKOMA S.A., Warszawa, Polska 75007892 i dokonanie wpisu: BAKOMA Spółka z ograniczoną odpowiedzialnością, Warszawa, Polska.

188645 2010 07 26 A. Wprowadzono zmianę uprawnionego przez wykreślenie wpisu: BAKOMA S.A., Warszawa, Polska 75007892 i dokonanie wpisu: BAKOMA Spółka z ograniczoną odpowiedzialnością, Warszawa, Polska.

188646 2010 07 26 A. Wprowadzono zmianę uprawnionego przez wykreślenie wpisu: BAKOMA S.A., Warszawa, Polska 75007892 i dokonanie wpisu: BAKOMA Spółka z ograniczoną odpowiedzialnością, Warszawa, Polska.

188647 2010 07 26 A. Wprowadzono zmianę uprawnionego przez wykreślenie wpisu: BAKOMA S.A., Warszawa, Polska 75007892 i dokonanie wpisu: BAKOMA Spółka z ograniczoną odpowiedzialnością, Warszawa, Polska.

189098 2010 07 26 A. Wprowadzono zmianę uprawnionego przez wykreślenie wpisu: BAKOMA S.A., Warszawa, Polska 75007892 i dokonanie wpisu: BAKOMA Spółka z ograniczoną odpowiedzialnością, Warszawa, Polska.

189099 2010 07 26 A. Wprowadzono zmianę uprawnionego przez wykreślenie wpisu: BAKOMA S.A., Warszawa, Polska 75007892 i dokonanie wpisu: BAKOMA Spółka z ograniczoną odpowiedzialnością, Warszawa, Polska.

190310 2010 07 26 A. Wprowadzono zmianę uprawnionego przez wykreślenie wpisu: BAKOMA Spółka Akcyjna, Warszawa, Polska 75007892 i dokonanie wpisu: BAKOMA Spółka z ograniczoną odpowiedzialnością, Warszawa, Polska.

190932 2010 07 07 A. Wprowadzono zmianę uprawnionego przez wykreślenie wpisu: TAN-VIET INTERNATIONAL LTD Spółka z o.o., Łęgowo, Polska 190928068 i dokonanie wpisu: TAN VIET INTERNATIONAL SA, Łęgowo, Polska 190928068.

190934 2010 07 07 A. Wprowadzono zmianę uprawnionego przez wykreślenie wpisu: TAN-VIET INTERNATIONAL LTD Spółka z o.o., Łęgowo, Polska 190928068 i dokonanie wpisu: TAN VIET INTERNATIONAL SA, Łęgowo, Polska 190928068.

191343 2010 07 26 A. Wprowadzono zmianę uprawnionego przez wykreślenie wpisu: BAKOMA Spółka Akcyjna, Warszawa, Polska 75007892 i dokonanie wpisu: BAKOMA Spółka z ograniczoną odpowiedzialnością, Warszawa, Polska.

191569 2010 07 07 A. Wprowadzono zmianę uprawnionego przez wykreślenie wpisu: TAN VIET International Ltd. Sp. z o.o., Łę-

gowo k. Pruszcza Gdańskiego, Polska 190928068 i dokonanie wpisu: TAN VIET International SA Łęgowo, Polska 190928068.

191859 2010 07 26 A. Wprowadzono zmianę uprawnionego przez wykreślenie wpisu: BAKOMA Spółka Akcyjna, Warszawa, Polska 75007892 i dokonanie wpisu: BAKOMA Spółka z ograniczoną odpowiedzialnością, Warszawa, Polska.

191860 2010 07 26 A. Wprowadzono zmianę uprawnionego przez wykreślenie wpisu: BAKOMA Spółka Akcyjna, Warszawa, Polska 75007892 i dokonanie wpisu: BAKOMA Spółka z ograniczoną odpowiedzialnością, Warszawa, Polska.

191861 2010 07 26 A. Wprowadzono zmianę uprawnionego przez wykreślenie wpisu: BAKOMA Spółka Akcyjna, Warszawa, Polska 75007892 i dokonanie wpisu: BAKOMA Spółka z ograniczoną odpowiedzialnością, Warszawa, Polska.

191862 2010 07 26 A. Wprowadzono zmianę uprawnionego przez wykreślenie wpisu: BAKOMA Spółka Akcyjna, Warszawa, Polska 75007892 i dokonanie wpisu: BAKOMA Spółka z ograniczoną odpowiedzialnością, Warszawa, Polska.

191863 2010 07 26 A. Wprowadzono zmianę uprawnionego przez wykreślenie wpisu: BAKOMA Spółka Akcyjna, Warszawa, Polska 75007892 i dokonanie wpisu: BAKOMA Spółka z ograniczoną odpowiedzialnością, Warszawa, Polska.

191864 2010 07 26 A. Wprowadzono zmianę uprawnionego przez wykreślenie wpisu: BAKOMA Spółka Akcyjna, Warszawa, Polska 75007892 i dokonanie wpisu: BAKOMA Spółka z ograniczoną odpowiedzialnością, Warszawa, Polska.

192366 2010 07 26 A. Wprowadzono zmianę uprawnionego przez wykreślenie wpisu: BAKOMA Spółka Akcyjna, Warszawa, Polska 75007892 i dokonanie wpisu: BAKOMA Spółka z ograniczoną odpowiedzialnością, Warszawa, Polska.

192442 2010 07 26 A. Wprowadzono zmianę uprawnionego przez wykreślenie wpisu: BAKOMA S.A., Warszawa, Polska 75007892 i dokonanie wpisu: BAKOMA Spółka z ograniczoną odpowiedzialnością, Warszawa, Polska.

192443 2010 07 26 A. Wprowadzono zmianę uprawnionego przez wykreślenie wpisu: BAKOMA S.A., Warszawa, Polska 75007892 i dokonanie wpisu: BAKOMA Spółka z ograniczoną odpowiedzialnością, Warszawa, Polska.

192444 2010 07 26 A. Wprowadzono zmianę uprawnionego przez wykreślenie wpisu: BAKOMA S.A., Warszawa, Polska 75007892 i dokonanie wpisu: BAKOMA Spółka z ograniczoną odpowiedzialnością, Warszawa, Polska.

192696 2010 07 08 D. Dokonano wpisu: W dniu 31 marca 2009 r. na podstawie postanowienia Sądu Rejonowego w Lublinie Wydział XII Gospodarczy – Rejestru Zastawów (sygn. akt LU.XII. Ns-Rej.Za 1326/09/449) wpisano do Rejestru Zastawów pod pozycją 2162316 zastaw rejestrowy na prawie ochronnym udzielonym na znak towarowy R-192696 w celu zabezpieczenia wierzytelności przysługujących Bank Polska Kasa Opieki Spółka Akcyjna z siedzibą w Warszawie wobec Lubelskie Zakłady Przemysłu Spirytusowego Polmos Spółka z ograniczoną odpowiedzialnością z siedzibą w Lublinie.

192697 2010 07 08 D. Dokonano wpisu: W dniu 31 marca 2009 r. na podstawie postanowienia Sądu Rejonowego w Lublinie Wydział XII Gospodarczy – Rejestru Zastawów (sygn. akt LU.XII. Ns-Rej.Za 1327/09/850) wpisano do Rejestru Zastawów pod pozycją 2162315 zastaw rejestrowy na prawie ochronnym udzielonym na znak towarowy R-192697 w celu zabezpieczenia wierzytelności przysługujących Bank Polska Kasa Opieki Spółka Akcyjna z siedzibą w Warszawie wobec Lubelskie Zakłady Przemysłu Spirytusowego Polmos Spółka z ograniczoną odpowiedzialnością z siedzibą w Lublinie.

193854 2010 07 26 A. Wprowadzono zmianę uprawnionego przez wykreślenie wpisu: BAKOMA S.A., Warszawa, Polska

750078292 i dokonanie wpisu: BAKOMA Spółka z ograniczoną odpowiedzialnością, Warszawa, Polska.

193855 2010 07 26 A. Wprowadzono zmianę uprawnionego przez wykreślenie wpisu: BAKOMA S.A., Warszawa, Polska 750078292 i dokonanie wpisu: BAKOMA Spółka z ograniczoną odpowiedzialnością, Warszawa, Polska.

193993 2010 07 26 A. Wprowadzono zmianę uprawnionego przez wykreślenie wpisu: BAKOMA S.A., Warszawa, Polska 750078292 i dokonanie wpisu: BAKOMA Spółka z ograniczoną odpowiedzialnością, Warszawa, Polska.

194257 2010 07 21 A. Wprowadzono zmianę uprawnionego przez wykreślenie wpisu: WARIDO SPÓŁKA Z OGRANICZONĄ ODPOWIEDZIALNOŚCIĄ, Rybnik, Polska 240055742 i dokonanie wpisu: DORADZTWO mgr inż. Aleksander Wala, Rybnik, Polska 240100543.

195292 2010 07 16 A. Wprowadzono zmianę uprawnionego przez wykreślenie wpisu: Księgowość, Podatki, Doradztwo TAX-NET Spółka z o.o., Katowice, Polska 272670528 i dokonanie wpisu: TAX-NET S.A., Katowice, Polska 272670528.

195441 2010 07 02 A. Wprowadzono zmianę uprawnionego przez wykreślenie wpisu: CERCON Przedsiębiorstwo Konsultingowe Mirosław Bąkiewicz, Poznań, Polska 631284424 i dokonanie wpisu: CERCON Nieruchomości Piotr Bąkiewicz, Poznań, Polska 301032228.

196065 2010 07 21 F. Dokonano wpisu: W dniu 24 czerwca 2010 r. do Urzędu Patentowego RP wpłynął wniosek o dokonanie w rejestrze wpisu informacji o zajęciu prawa ochronnego na przedmiotowy znak towarowy (sygn. post. egz. KM 357/10).

196553 2010 07 07 A. Wprowadzono zmianę uprawnionego przez wykreślenie wpisu: TAN-VIET International Ltd Spółka z o.o., Łęgowo, Polska 190928068 i dokonanie wpisu: TAN-VIET International SA, Łęgowo, Polska 190928068.

196554 2010 07 07 A. Wprowadzono zmianę uprawnionego przez wykreślenie wpisu: TAN-VIET International Ltd Spółka z o.o., Łęgowo, Polska 190928068 i dokonanie wpisu: TAN VIET International SA, Łęgowo, Polska 190928068.

196689 2010 07 07 A. Wprowadzono zmianę uprawnionego przez wykreślenie wpisu: TAN-VIET INTERNATIONAL LTD Spółka z o.o., Łęgowo, Polska 190928068 i dokonanie wpisu: TAN VIET INTERNATIONAL SA, Łęgowo, Polska 190928068.

196690 2010 07 07 A. Wprowadzono zmianę uprawnionego przez wykreślenie wpisu: TAN-VIET INTERNATIONAL LTD Spółka z o.o., Łęgowo, Polska 190928068 i dokonanie wpisu: TAN VIET INTERNATIONAL SA, Łęgowo, Polska 190928068.

197087 2010 07 07 A. Wprowadzono zmianę uprawnionego przez wykreślenie wpisu: TAN-VIET International Ltd Spółka z o.o., Łęgowo, Polska 190928068 i dokonanie wpisu: TAN VIET International SA, Łęgowo, Polska 190928068.

197258 2010 07 06 A. Wprowadzono zmianę uprawnionego przez wykreślenie wpisu: „ARDI” Spółka z o.o., Łódź, Polska 471304250 i dokonanie wpisu: „REWON” S.A., Łódź, Polska 471183895.

197259 2010 07 06 A. Wprowadzono zmianę uprawnionego przez wykreślenie wpisu: „ARDI” Spółka z o.o., Łódź, Polska 471304250 i dokonanie wpisu: „REWON” S.A., Łódź, Polska 471183895.

197602 2010 07 07 A. Wprowadzono zmianę uprawnionego przez wykreślenie wpisu: TAN-VIET International Ltd Spółka z o.o., Łęgowo, Polska 190928068 i dokonanie wpisu: TAN VIET International SA, Łęgowo, Polska 190928068.

198033 2010 07 02 D. Dokonano wpisu: Na mocy umowy z dnia 30 października 2007 r. udzielono pełnej i niewyłącznej licencji na używanie znaku towarowego przez Stowarzyszenie Jeź-

dzieckie Osób Niepełnosprawnych HIPPOLAND, Warszawa, Polska przez czas określony, tj. do dnia 28 czerwca 2015 r. W przypadku przedłużenia czasu trwania prawa ochronnego na znak towarowy na kolejne okresy dziesięcioletnie, niniejsza umowa ulega automatycznemu przedłużeniu do dnia, w którym mija kolejny dziesięcioletni termin.

198033 2010 07 02 D. Dokonano wpisu: Na mocy umowy z dnia 30 października 2007 r. udzielono pełnej i niewyłączonej licencji na używanie znaku towarowego przez Fundację HIPPOLAND, Warszawa, Polska przez czas określony, tj. do dnia 28 czerwca 2015 r. W przypadku przedłużenia czasu trwania prawa ochronnego na znak towarowy na kolejne okresy dziesięcioletnie, niniejsza umowa ulega automatycznemu przedłużeniu do dnia, w którym mija kolejny dziesięcioletni termin.

198822 2010 07 06 A. Wprowadzono zmianę siedziby uprawnionego przez wykreślenie wpisu: LIBET Spółka Akcyjna, Libiąż, Polska 003442678 i dokonanie wpisu: Libet Spółka Akcyjna, Wrocław, Polska 930921556.

198900 2010 07 07 A. Wprowadzono zmianę uprawnionego przez wykreślenie wpisu: TAN-VIET INTERNATIONAL LTD Spółka z o.o., Łęgowo, Polska 190928068 i dokonanie wpisu: TAN VIET INTERNATIONAL SA, Łęgowo, Polska 190928068.

199467 2010 07 21 A. Wprowadzono zmianę uprawnionego przez wykreślenie wpisu: Peek & Cloppenburg, Hamburg, Niemcy i dokonanie wpisu: van Graaf GmbH & Co. KG, Wiedeń, Austria.

200414 2010 07 07 A. Wprowadzono zmianę uprawnionego przez wykreślenie wpisu: TAN VIET International Ltd Spółka z o.o., Łęgowo k/Pruszcz Gdańskiego, Polska 190928068 i dokonanie wpisu: TAN VIET International SA, Łęgowo, Polska 190928068.

201042 2010 07 07 A. Wprowadzono zmianę uprawnionego przez wykreślenie wpisu: „TAN VIET INTERNATIONAL LTD” Sp. z o.o., Łęgowo, Polska 190928068 i dokonanie wpisu: TAN VIET INTERNATIONAL SA, Łęgowo, Polska 190928068.

201092 2010 07 07 A. Wprowadzono zmianę uprawnionego przez wykreślenie wpisu: TAN-VIET INTERNATIONAL LTD Sp. z o.o., Łęgowo, Polska 190928068 i dokonanie wpisu: TAN VIET INTERNATIONAL SA, Łęgowo, Polska 190928068.

201093 2010 07 07 A. Wprowadzono zmianę uprawnionego przez wykreślenie wpisu: TAN-VIET INTERNATIONAL LTD Sp. z o.o., Łęgowo, Polska 190928068 i dokonanie wpisu: TAN VIET INTERNATIONAL SA, Łęgowo, Polska 190928068.

202105 2010 07 07 A. Wprowadzono zmianę uprawnionego przez wykreślenie wpisu: TAN-VIET INTERNATIONAL LTD Spółka z o.o., Łęgowo, Polska 190928068 i dokonanie wpisu: TAN VIET INTERNATIONAL SA, Łęgowo, Polska 190928068.

202138 2010 07 08 D. Dokonano wpisu: W dniu 31 marca 2009 r. na podstawie postanowienia Sądu Rejonowego w Lublinie Wydział XII Gospodarczy – Rejestru Zastawów (sygn. akt LU.XII. Ns-Rej.Za 1318/09/930) wpisano do Rejestru Zastawów pod pozycją 2162346 zastaw rejestrowy na prawie ochronnym udzielonym na znak towarowy R-202138 w celu zabezpieczenia wierzytelności przysługujących Bank Polska Kasa Opieki Spółka Akcyjna z siedzibą w Warszawie wobec Lubelskie Zakłady Przemysłu Spirytusowego Polmos Spółka z ograniczoną odpowiedzialnością z siedzibą w Lublinie.

202293 2010 07 07 A. Wprowadzono zmianę uprawnionego przez wykreślenie wpisu: TAN-VIET INTERNATIONAL LTD Sp. z o.o., Łęgowo, Polska 190928068 i dokonanie wpisu: TAN VIET INTERNATIONAL SA, Łęgowo, Polska 190928068.

202294 2010 07 07 A. Wprowadzono zmianę uprawnionego przez wykreślenie wpisu: TAN-VIET INTERNATIONAL LTD Sp. z o.o., Łęgowo, Polska 190928068 i dokonanie wpisu: TAN VIET INTERNATIONAL SA, Łęgowo, Polska 190928068.

202295 2010 07 07 A. Wprowadzono zmianę uprawnionego przez wykreślenie wpisu: TAN-VIET INTERNATIONAL LTD Sp. z o.o.,

Łęgowo, Polska 190928068 i dokonanie wpisu: TAN VIET INTERNATIONAL SA, Łęgowo, Polska 190928068.

202296 2010 07 07 A. Wprowadzono zmianę uprawnionego przez wykreślenie wpisu: TAN-VIET INTERNATIONAL LTD Sp. z o.o., Łęgowo, Polska 190928068 i dokonanie wpisu: TAN VIET INTERNATIONAL SA, Łęgowo, Polska 190928068.

202297 2010 07 07 A. Wprowadzono zmianę uprawnionego przez wykreślenie wpisu: TAN-VIET INTERNATIONAL LTD Sp. z o.o., Łęgowo, Polska 190928068 i dokonanie wpisu: TAN VIET INTERNATIONAL SA, Łęgowo, Polska 190928068.

202364 2010 07 07 A. Wprowadzono zmianę uprawnionego przez wykreślenie wpisu: TAN-VIET INTERNATIONAL LTD Sp. z o.o., Łęgowo, Polska 190928068 i dokonanie wpisu: TAN VIET INTERNATIONAL SA, Łęgowo, Polska 190928068.

202365 2010 07 07 A. Wprowadzono zmianę uprawnionego przez wykreślenie wpisu: TAN-VIET INTERNATIONAL LTD Sp. z o.o., Łęgowo, Polska 190928068 i dokonanie wpisu: TAN VIET INTERNATIONAL SA, Łęgowo, Polska 190928068.

202367 2010 07 07 A. Wprowadzono zmianę uprawnionego przez wykreślenie wpisu: TAN-VIET INTERNATIONAL LTD Sp. z o.o., Łęgowo, Polska 190928068 i dokonanie wpisu: TAN VIET INTERNATIONAL SA, Łęgowo, Polska 190928068.

202369 2010 07 07 A. Wprowadzono zmianę uprawnionego przez wykreślenie wpisu: TAN-VIET INTERNATIONAL LTD Sp. z o.o., Łęgowo, Polska 190928068 i dokonanie wpisu: TAN VIET INTERNATIONAL SA, Łęgowo, Polska 190928068.

202370 2010 07 07 A. Wprowadzono zmianę uprawnionego przez wykreślenie wpisu: TAN-VIET INTERNATIONAL LTD Sp. z o.o., Łęgowo, Polska 190928068 i dokonanie wpisu: TAN VIET INTERNATIONAL SA, Łęgowo, Polska 190928068.

203638 2010 07 26 A. Wprowadzono zmianę uprawnionego przez wykreślenie wpisu: „BAKOMA” Spółka Akcyjna, Warszawa, Polska 750078292 i dokonanie wpisu: BAKOMA Spółka z ograniczoną odpowiedzialnością, Warszawa, Polska.

204287 2010 07 28 A. Wprowadzono zmianę uprawnionego przez wykreślenie wpisu: BAKOMA Spółka Akcyjna, Warszawa, Polska 750078292 i dokonanie wpisu: BAKOMA Spółka z ograniczoną odpowiedzialnością, Warszawa, Polska 750078292.

205237 2010 07 07 A. Wprowadzono zmianę uprawnionego przez wykreślenie wpisu: Tan-Viet International Ltd Sp. z o.o., Łęgowo, Polska 190928068 i dokonanie wpisu: Tan Viet International SA, Łęgowo, Polska 190928068.

205238 2010 07 07 A. Wprowadzono zmianę uprawnionego przez wykreślenie wpisu: Tan-Viet International Ltd Sp. z o.o., Łęgowo, Polska 190928068 i dokonanie wpisu: Tan Viet International SA, Łęgowo, Polska 190928068.

205598 2010 07 21 A. Wprowadzono zmianę nazwy uprawnionego przez wykreślenie wpisu: Kosmetyki Profesjonalne Sp. z o.o., Warszawa, Polska 017355313 i dokonanie wpisu: „BELISO” SPÓŁKA Z OGRANICZONĄ ODPOWIEDZIALNOŚCIĄ, Warszawa, Polska 017355313.

205598 2010 07 21 A. Wprowadzono zmianę uprawnionego przez wykreślenie wpisu: „BELISO” SPÓŁKA Z OGRANICZONĄ ODPOWIEDZIALNOŚCIĄ, Warszawa, Polska 017355313 i dokonanie wpisu: „NEXBUD” Robert Piwowar, Warszawa, Polska.

205598 2010 07 21 A. Wprowadzono zmianę nazwy uprawnionego przez wykreślenie wpisu: „NEXBUD” Robert Piwowar, Warszawa, Polska i dokonanie wpisu: BESUTO Robert Piwowar, Warszawa, Polska 011993030.

206023 2010 07 06 A. Wprowadzono zmianę uprawnionego przez wykreślenie wpisu: MW-GMW SPÓŁKA Z OGRANICZONĄ ODPOWIEDZIALNOŚCIĄ SPÓŁKA KOMANDYTOWA, Wadowice, Polska 357233331 i dokonanie wpisu: TYMBARK – GMW Sp. z o.o. Sp.k., Tymbark, Polska 490540969.

206089 2010 07 07 A. Wprowadzono zmianę nazwy uprawnionego przez wykreślenie wpisu: Przedsiębiorstwo Produkcyjno-Handlowe WATS Piasecki i Wspólnicy Sp.j., Mysłowice, Polska 003504770 i dokonanie wpisu: WATS Piasecki i Wspólnicy Sp. Jawna, Mysłowice, Polska.

206121 2010 07 02 A. Wprowadzono zmianę uprawnionego przez wykreślenie wpisu: Zielona Budka S.A., Warszawa, Polska 010471520 i dokonanie wpisu: ZIELONA BUDKA Sp. z o.o., Warszawa, Polska.

206121 2010 07 02 A. Wprowadzono zmianę nazwy i siedziby uprawnionego przez wykreślenie wpisu: ZIELONA BUDKA Sp. z o.o., Warszawa, Polskai dokonanie wpisu: Zielona Budka (Mielec) Sp. z o.o., Mielec, Polska 690513446.

206546 2010 07 06 A. Wprowadzono zmianę uprawnionego przez wykreślenie wpisu: MW-GMW SPÓŁKA Z OGRANICZONĄ ODPOWIEDZIALNOŚCIĄ SPÓŁKA KOMANDYTOWA, Wadowice, Polska 357233331 i dokonanie wpisu: TYMBARK – GMW Sp. z o.o. Sp.k., Tymbark, Polska 490540969.

206547 2010 07 06 A. Wprowadzono zmianę uprawnionego przez wykreślenie wpisu: MW-GMW SPÓŁKA Z OGRANICZONĄ ODPOWIEDZIALNOŚCIĄ SPÓŁKA KOMANDYTOWA, Wadowice, Polska 357233331 i dokonanie wpisu: TYMBARK – GMW Sp. z o.o. Sp.k., Tymbark, Polska 490540969.

207109 2010 07 06 A. Wprowadzono zmianę uprawnionego przez wykreślenie wpisu: MW-GMW SPÓŁKA Z OGRANICZONĄ ODPOWIEDZIALNOŚCIĄ SPÓŁKA KOMANDYTOWA, Wadowice, Polska 357233331 i dokonanie wpisu: TYMBARK – GMW Sp. z o.o. Sp.k., Tymbark, Polska 490540969.

207110 2010 07 15 A. Wprowadzono zmianę uprawnionego przez wykreślenie wpisu: MW-GMW SPÓŁKA Z OGRANICZONĄ ODPOWIEDZIALNOŚCIĄ SPÓŁKA KOMANDYTOWA, Wadowice, Polska 357233331 i dokonanie wpisu: TYMBARK – GMW Sp. z o.o. Sp.k., Tymbark, Polska 490540969.

207111 2010 07 06 A. Wprowadzono zmianę uprawnionego przez wykreślenie wpisu: MW-GMW SPÓŁKA Z OGRANICZONĄ ODPOWIEDZIALNOŚCIĄ SPÓŁKA KOMANDYTOWA, Wadowice, Polska 357233331 i dokonanie wpisu: TYMBARK – GMW Sp. z o.o. Sp.k., Tymbark, Polska 490540969.

207112 2010 07 06 A. Wprowadzono zmianę uprawnionego przez wykreślenie wpisu: MW-GMW SPÓŁKA Z OGRANICZONĄ ODPOWIEDZIALNOŚCIĄ SPÓŁKA KOMANDYTOWA, Wadowice, Polska 357233331 i dokonanie wpisu: TYMBARK – GMW Sp. z o.o. Sp.k., Tymbark, Polska 490540969.

207113 2010 07 06 A. Wprowadzono zmianę uprawnionego przez wykreślenie wpisu: MW-GMW SPÓŁKA Z OGRANICZONĄ ODPOWIEDZIALNOŚCIĄ SPÓŁKA KOMANDYTOWA, Wadowice, Polska 357233331 i dokonanie wpisu: TYMBARK – GMW Sp. z o.o. Sp.k., Tymbark, Polska 490540969.

207153 2010 07 06 A. Wprowadzono zmianę uprawnionego przez wykreślenie wpisu: Radio ZET Sp. z o.o., Warszawa, Polska i dokonanie wpisu: ZET PREMIUM Sp. z o.o., Warszawa, Polska 012921558.

207154 2010 07 06 A. Wprowadzono zmianę uprawnionego przez wykreślenie wpisu: Radio ZET Sp. z o.o., Warszawa, Polska i dokonanie wpisu: ZET PREMIUM Sp. z o.o., Warszawa, Polska 012921558.

207176 2010 07 15 A. Wprowadzono zmianę uprawnionego przez wykreślenie wpisu: MW-GMW SPÓŁKA Z OGRANICZONĄ ODPOWIEDZIALNOŚCIĄ SPÓŁKA KOMANDYTOWA, Wadowice, Polska 357233331 i dokonanie wpisu: TYMBARK – GMW Sp. z o.o. Sp.k., Tymbark, Polska 490540969.

207192 2010 07 06 A. Wprowadzono zmianę uprawnionego przez wykreślenie wpisu: MW-GMW SPÓŁKA Z OGRANICZONĄ OD-

POWIEDZIALNOŚCIĄ SPÓŁKA KOMANDYTOWA, Wadowice, Polska 357233331 i dokonanie wpisu: TYMBARK – GMW Sp. z o.o. Sp.k., Tymbark, Polska 490540969.

207323 2010 07 14 A. Wprowadzono zmianę nazwy i siedziby uprawnionego przez wykreślenie wpisu: Alicja Nikelewska-Borowska, Szczecin, Polska 320061229 i dokonanie wpisu: Nikelewska-Borowska Alicja „BIODA”, Borzysławiec, Polska 320061229.

207907 2010 07 06 A. Wprowadzono zmianę uprawnionego przez wykreślenie wpisu: Radio ZET Sp. z o.o., Warszawa, Polska 006716840 i dokonanie wpisu: ZET PREMIUM Sp. z o.o., Warszawa, Polska 012921558.

208110 2010 07 22 A. Wprowadzono zmianę siedziby uprawnionego przez wykreślenie wpisu: Centrum Kreowania Liderów S.A., Międzybórz, Polska 011205133 i dokonanie wpisu: Centrum Kreowania Liderów S.A., Katowice, Polska 011205133.

208478 2010 07 01 A. Wprowadzono zmianę nazwy uprawnionego przez wykreślenie wpisu: CONVERT Paper Spółka z o.o., Gostyń, Polska 634607671 i dokonanie wpisu: PAPER Sp. z o.o., Gostyń, Polska 634607671.

208479 2010 07 16 A. Wprowadzono zmianę nazwy uprawnionego przez wykreślenie wpisu: CONVERT Paper Spółka z o.o., Gostyń, Polska 634607671 i dokonanie wpisu: PAPER Spółka z o.o., Gostyń, Polska 634607671.

208681 2010 07 12 A. Wprowadzono zmianę nazwy uprawnionego przez wykreślenie wpisu: ADAMUS HT Zakład Mechaniczny-Narzędzia Precyzyjne Spółka z o.o., Szczecin, Polska 812519334 i dokonanie wpisu: ADAMUS HT Spółka z o.o., Szczecin, Polska 812519334.

209131 2010 07 16 A. Wprowadzono zmianę uprawnionego przez wykreślenie wpisu: PPHU ACHTI S.C. Robert Białołbrzeski, Mariusz Hanula, Myślenice, Polska 120377832 i dokonanie wpisu: Robert Białołbrzeski, Świątniki Górne, Polska.

211384 2010 07 06 A. Wprowadzono zmianę uprawnionego przez wykreślenie wpisu: MW-GMW SPÓŁKA Z OGRANICZONĄ ODPOWIEDZIALNOŚCIĄ SPÓŁKA KOMANDYTOWA, Wadowice, Polska 357233331 i dokonanie wpisu: TYMBARK – GMW Sp. z o.o. Sp.k., Tymbark, Polska 490540969.

211645 2010 07 19 A. Wprowadzono zmianę nazwy uprawnionego przez wykreślenie wpisu: Przedsiębiorstwo Usług Specjalistycznych i Projektowych „CHEMEKO” Sp. z o.o., Włocławek, Polska 910181164 i dokonanie wpisu: CHEMEKO Spółka z ograniczoną odpowiedzialnością, Włocławek, Polska.

211930 2010 07 21 A. Wprowadzono zmianę uprawnionego przez wykreślenie wpisu: „EXCEL MODA” Spółka z o.o., Raszyn, Polska 010663690 i dokonanie wpisu: „SUPER MODA” SPÓŁKA Z OGRANICZONĄ ODPOWIEDZIALNOŚCIĄ, Warszawa, Polska 015529045.

211931 2010 07 21 A. Wprowadzono zmianę uprawnionego przez wykreślenie wpisu: „EXCEL MODA” Spółka z o.o., Raszyn, Polska 010663690 i dokonanie wpisu: „SUPER MODA” SPÓŁKA Z OGRANICZONĄ ODPOWIEDZIALNOŚCIĄ, Warszawa, Polska 015529045.

211932 2010 07 21 A. Wprowadzono zmianę uprawnionego przez wykreślenie wpisu: „EXCEL MODA” Spółka z o.o., Raszyn, Polska 010663690 i dokonanie wpisu: „SUPER MODA” SPÓŁKA Z OGRANICZONĄ ODPOWIEDZIALNOŚCIĄ, Warszawa, Polska 015529045.

212559 2010 07 28 A. Wprowadzono zmianę uprawnionego przez wykreślenie wpisu: BAKOMA S.A., Warszawa, Polska 750078292 i dokonanie wpisu: BAKOMA Spółka z ograniczoną odpowiedzialnością, Warszawa, Polska 750078292.

212611 2010 07 28 A. Wprowadzono zmianę uprawnionego przez wykreślenie wpisu: BAKOMA Spółka Akcyjna, Warszawa, Polska 75007892 i dokonanie wpisu: BAKOMA Spółka z ograniczoną odpowiedzialnością, Warszawa, Polska.

213751 2010 07 01 A. Wprowadzono zmianę uprawnionego przez wykreślenie wpisu: Firma Handlowo-Usługowa „SOBIK” –

Leszek Sobik, Bielsko-Biała, Polska 072186402 i dokonanie wpisu: „SOBIK” Zakład Produkcyjny Sp. z o.o. Sp.k., Bielsko-Biała, Polska 072867830.

214001 2010 07 15 A. Wprowadzono zmianę uprawnionego przez wykreślenie wpisu: MW-GMW Spółka z ograniczoną odpowiedzialnością Spółka komandytowa, Wadowice, Polska 357233331 i dokonanie wpisu: TYMBARK – GMW Sp. z o.o. Sp.k., Tymbark, Polska 490540969.

214002 2010 07 06 A. Wprowadzono zmianę uprawnionego przez wykreślenie wpisu: MW-GMW Spółka z ograniczoną odpowiedzialnością Spółka komandytowa, Wadowice, Polska 357233331 i dokonanie wpisu: TYMBARK – GMW Sp. z o.o. Sp.k., Tymbark, Polska 490540969.

214003 2010 07 15 A. Wprowadzono zmianę uprawnionego przez wykreślenie wpisu: MW-GMW Spółka z ograniczoną odpowiedzialnością Spółka komandytowa, Wadowice, Polska 357233331 i dokonanie wpisu: TYMBARK – GMW Sp. z o.o. Sp.k., Tymbark, Polska 490540969.

214004 2010 07 15 A. Wprowadzono zmianę uprawnionego przez wykreślenie wpisu: MW-GMW Spółka z ograniczoną odpowiedzialnością Spółka komandytowa, Wadowice, Polska 357233331 i dokonanie wpisu: TYMBARK – GMW Sp. z o.o. Sp.k., Tymbark, Polska 490540969.

214005 2010 07 15 A. Wprowadzono zmianę uprawnionego przez wykreślenie wpisu: MW-GMW Spółka z ograniczoną odpowiedzialnością Spółka komandytowa, Wadowice, Polska 357233331 i dokonanie wpisu: TYMBARK – GMW Sp. z o.o. Sp.k., Tymbark, Polska 490540969.

214073 2010 07 12 A. Wprowadzono zmianę uprawnionego przez wykreślenie wpisu: Studio I & K Partners agencja grafiki i reklamy Ilona Zakrzewska, Olsztyn, Polska 519493541 i dokonanie wpisu: „EURO-CODE” Spółka jawna K.J.Morzywołek, Nowy Sącz, Polska 490509586.

215011 2010 07 02 A. Wprowadzono zmianę uprawnionego przez wykreślenie wpisu: „YOURS GALLERY” Spółka z ograniczoną odpowiedzialnością, Warszawa, Polska 017409316 „YOURS” Spółka z ograniczoną odpowiedzialnością, Warszawa, Polska 015330349 i dokonanie wpisu: FUNDACJA YOURS GALLERY, Warszawa, Polska „YOURS” Spółka z ograniczoną odpowiedzialnością, Warszawa, Polska 015330349.

215075 2010 07 07 F. Dokonano wpisu: W dniu 16 czerwca 2010 r. do Urzędu Patentowego RP wpłynął wniosek o dokonanie w rejestrze wpisu informacji o zajęciu prawa ochronnego na przedmiotowy znak towarowy (sygn. post. egz. KM 3869/10).

215962 2010 07 06 A. Wprowadzono zmianę uprawnionego przez wykreślenie wpisu: MW-GMW Spółka z ograniczoną odpowiedzialnością Spółka komandytowa, Wadowice, Polska 357233331 i dokonanie wpisu: TYMBARK – GMW Sp. z o.o. Sp.k., Tymbark, Polska 490540969.

216014 2010 07 12 A. Wprowadzono zmianę uprawnionego przez wykreślenie wpisu: TAN VIET International Ltd. Sp. z o.o., Łęgowo k. Pruszcza Gdańskiego, Polska 190928068 i dokonanie wpisu: TAN VIET International S.A., Łęgowo, Polska 190928068.

217190 2010 07 02 A. Wprowadzono zmianę nazwy uprawnionego przez wykreślenie wpisu: INES S.C. Paweł Gutral, Karol Matyja, Gdańsk, Polska i dokonanie wpisu: MAGATT S.C. Paweł Gutral, Karol Matyja, Gdańsk, Polska.

217677 2010 07 19 A. Wprowadzono zmianę uprawnionego przez wykreślenie wpisu: CJ Corporation, Seoul, Republika Korei i dokonanie wpisu: CJ CheilJedang Corporation, Seoul, Republika Korei.

217678 2010 07 19 A. Wprowadzono zmianę uprawnionego przez wykreślenie wpisu: CJ Corporation, Seoul, Republika Korei

i dokonanie wpisu: CJ CheilJedang Corporation, Seoul, Republika Korei.

219084 2010 07 28 A. Wprowadzono zmianę uprawnionego przez wykreślenie wpisu: BAKOMA S.A., Warszawa, Polska i dokonanie wpisu: BAKOMA Spółka z ograniczoną odpowiedzialnością, Warszawa, Polska.

219153 2010 07 02 A. Wprowadzono zmianę uprawnionego przez wykreślenie wpisu: JERONIMO MARTINS DYSTRYBUCJA Spółka Akcyjna, Kostrzyn, Polska 630303023 i dokonanie wpisu: OPTIMUM MARK SPÓŁKA Z OGRANICZONĄ ODPOWIEDZIALNOŚCIĄ, Warszawa, Polska 015837798.

219247 2010 07 19 A. Wprowadzono zmianę uprawnionego przez wykreślenie wpisu: CJ Corporation, Seoul, Republika Korei i dokonanie wpisu: CJ CheilJedang Corporation, Seoul, Republika Korei.

219273 2010 07 02 A. Wprowadzono zmianę uprawnionego przez wykreślenie wpisu: SEMIH Spółka z o.o., Jabłonowo, Polska 017441550 i dokonanie wpisu: EACC INVESTMENTS SPÓŁKA Z OGRANICZONĄ ODPOWIEDZIALNOŚCIĄ, Jabłonowo, Polska 140768095.

219295 2010 07 02 A. Wprowadzono zmianę nazwy uprawnionego przez wykreślenie wpisu: KAMIS-PRZYPRAWY S.A., Stefanowo, Polska 012156158 i dokonanie wpisu: KAMIS SPÓŁKA AKCYJNA, Stefanowo, Polska 012156158.

219296 2010 07 02 A. Wprowadzono zmianę nazwy uprawnionego przez wykreślenie wpisu: KAMIS-PRZYPRAWY S.A., Stefanowo, Polska 012156158 i dokonanie wpisu: KAMIS SPÓŁKA AKCYJNA, Stefanowo, Polska 012156158.

219333 2010 07 14 A. Wprowadzono zmianę uprawnionego przez wykreślenie wpisu: Zakłady Urządzeń Okrętowych „SEZAMOR” S.A. w upadłości, Słupsk, Polska 770737767 i dokonanie wpisu: SEZAMOR-REM M. Szreder, A. Szreder S.C., Słupsk, Polska 220070361.

219621 2010 07 02 A. Wprowadzono zmianę siedziby uprawnionego przez wykreślenie wpisu: ELTERIX S.A., Gdynia, Polska 190932182 i dokonanie wpisu: „ELTERIX” SPÓŁKA AKCYJNA, Warszawa, Polska 190932182.

219701 2010 07 02 A. Wprowadzono zmianę uprawnionego przez wykreślenie wpisu: TAN VIET International Ltd. Spółka z o.o., Łęgowo k/Pruszcza Gdańskiego, Polska 190928068 i dokonanie wpisu: TAN VIET INTERNATIONAL SPÓŁKA AKCYJNA, Łęgowo, Polska 190928068.

219702 2010 07 02 A. Wprowadzono zmianę uprawnionego przez wykreślenie wpisu: TAN VIET International Ltd. Spółka z o.o., Łęgowo k/Pruszcza Gdańskiego, Polska 190928068 i dokonanie wpisu: TAN VIET INTERNATIONAL SPÓŁKA AKCYJNA, Łęgowo, Polska 190928068.

219863 2010 07 02 A. Wprowadzono zmianę nazwy uprawnionego przez wykreślenie wpisu: KAMIS-PRZYPRAWY S.A., Stefanowo, Polska 012156158 i dokonanie wpisu: KAMIS SPÓŁKA AKCYJNA, Stefanowo, Polska 012156158.

219982 2010 07 06 A. Wprowadzono zmianę uprawnionego przez wykreślenie wpisu: Radio ZET Spółka z o.o., Warszawa, Polska 006716840 i dokonanie wpisu: ZET PREMIUM Sp. z o.o., Warszawa, Polska 012921558.

220273 2010 07 02 A. Wprowadzono zmianę nazwy uprawnionego przez wykreślenie wpisu: KAMIS-PRZYPRAWY S.A., Stefanowo, Polska 012156158 i dokonanie wpisu: KAMIS SPÓŁKA AKCYJNA, Stefanowo, Polska 012156158.

220274 2010 07 02 A. Wprowadzono zmianę nazwy uprawnionego przez wykreślenie wpisu: KAMIS-PRZYPRAWY S.A., Stefanowo, Polska 012156158 i dokonanie wpisu: KAMIS SPÓŁKA AKCYJNA, Stefanowo, Polska 012156158.

220390 2010 07 22 A. Wprowadzono zmianę uprawnionego przez wykreślenie wpisu: JERONIMO MARTINS DYSTRYBUCJA S. A., Kostrzyn, Polska 630303023 i dokonanie wpisu: OPTIMUM MARK SPÓŁKA Z OGRANICZONĄ ODPOWIEDZIALNOŚCIĄ, Warszawa, Polska 015837798.

220444 2010 07 06 A. Wprowadzono zmianę uprawnionego przez wykreślenie wpisu: Radio ZET Spółka z o.o., Warszawa, Polska 006716840 i dokonanie wpisu: ZET PREMIUM Sp. z o.o., Warszawa, Polska 012921558.

220445 2010 07 06 A. Wprowadzono zmianę uprawnionego przez wykreślenie wpisu: Radio ZET Spółka z o.o., Warszawa, Polska 006716840 i dokonanie wpisu: ZET PREMIUM Sp. z o.o., Warszawa, Polska 012921558.

220798 2010 07 22 A. Wprowadzono zmianę uprawnionego przez wykreślenie wpisu: JERONIMO MARTINS DYSTRYBUCJA S. A., Kostrzyn, Polska 630303023 i dokonanie wpisu: OPTIMUM MARK SPÓŁKA Z OGRANICZONĄ ODPOWIEDZIALNOŚCIĄ, Warszawa, Polska 015837798.

221304 2010 07 02 A. Wprowadzono zmianę nazwy uprawnionego przez wykreślenie wpisu: KAMIS-PRZYPRAWYS.A., Stefanowo, Polska 012156158 i dokonanie wpisu: KAMIS SPÓŁKA AKCYJNA, Stefanowo, Polska 012156158.

221418 2010 07 28 A. Wprowadzono zmianę uprawnionego przez wykreślenie wpisu: BAKOMA S.A., Warszawa, Polska 750078292 i dokonanie wpisu: BAKOMA Spółka z ograniczoną odpowiedzialnością, Warszawa, Polska 750078292.

221445 2010 07 16 A. Wprowadzono zmianę nazwy uprawnionego przez wykreślenie wpisu: Centrum Handlu Hurtowego Sp. z o.o., Katowice, Polska 276708558 i dokonanie wpisu: Śląski Rynek Hurtowy OBROKI Sp. z o.o., Katowice, Polska 276708558.

221446 2010 07 16 A. Wprowadzono zmianę nazwy uprawnionego przez wykreślenie wpisu: Centrum Handlu Hurtowego Sp. z o.o., Katowice, Polska 276708558 i dokonanie wpisu: Śląski Rynek Hurtowy OBROKI Sp. z o.o., Katowice, Polska 276708558.

221526 2010 07 02 A. Wprowadzono zmianę uprawnionego przez wykreślenie wpisu: „SEMIH” Spółka z o.o., Jabłonowo, Polska 017441550 i dokonanie wpisu: EACC INVESTMENTS SPÓŁKA Z OGRANICZONĄ ODPOWIEDZIALNOŚCIĄ, Jabłonowo, Polska 140768095.

222066 2010 07 28 A. Wprowadzono zmianę uprawnionego przez wykreślenie wpisu: BAKOMA S.A., Warszawa, Polska 750078292 i dokonanie wpisu: BAKOMA Spółka z ograniczoną odpowiedzialnością, Warszawa, Polska 750078292.

222326 2010 07 12 A. Wprowadzono zmianę uprawnionego przez wykreślenie wpisu: Grunwaldzki Center Spółka z ograniczoną odpowiedzialnością, Warszawa, Polska 140570370 i dokonanie wpisu: DT-SPV 17 Spółka z o.o., Warszawa, Polska 140756666.

222568 2010 07 28 A. Wprowadzono zmianę uprawnionego przez wykreślenie wpisu: BAKOMA S.A., Warszawa, Polska 750078292 i dokonanie wpisu: BAKOMA Spółka z ograniczoną odpowiedzialnością, Warszawa, Polska.

336

DECYZJE O UNIEWAŻNIENIU PRAWA OCHRONNEGO

Poniższe zestawienie zawiera kolejno: numer prawa ochronnego na znaki towarowe, datę unieważnienia prawa ochronnego oraz treść decyzji.

152 880 2010 03 17 Unieważniono w całości
176 885 2009 09 11 Unieważniono w całości
178 032 2010 03 08 Unieważniono w całości

134 681 2009 02 23 Unieważniono w części dotyczącej czasopism zawierających krzyżówki z klasy 16.
179 580 2009 01 23 Unieważniono w części dotyczącej usług z klasy 42, tj. projektów technicznych i ekspertyz profesjonalnych.

337

DECYZJE O WYGAŚNIĘCIU PRAWA OCHRONNEGO

Poniższe zestawienie zawiera kolejno: numer prawa ochronnego na znaki towarowe i datę wygaśnięcia prawa ochronnego. W przypadku wygaśnięcia prawa tylko dla części towarów (usług) wymienia się te towary (usługi).

190 622 2009 11 17 Prawo wygasło w całości. Wnioskiem z dnia 2009-11-17 pełnomocnik uprawnionego poinformował Urząd o rezygnacji z dalszej ochrony przedmiotowego znaku towarowego.
214 950 2010 03 29 Prawo wygasło w całości. Wnioskiem z dnia 29-03-2010 uprawniony zastąpiony przez pełnomocnika poinformował Urząd o rezygnacji z dalszej ochrony przedmiotowego znaku towarowego.
33 401 2010 05 10 Prawo wygasło w części dla towarów: metale, wyroby metalowe, przybory, narzędzia i maszyny wszelkiego rodzaju; klasa 6, 7, 8 z wyłączeniem: metale, wyroby metalowe, przybory, narzędzia (ręczne) z napędem innym niż ręczny, maszyny wszelkiego rodzaju w tym turbiny parowe, ich części i akcesoria, w szczególności kondensatory powierzchniowe, wymienniki ciepła, podgrzewacze wody zasilające4j, turbogeneratory i generatory elektryczne, przybory i narzędzia o napędzie ręcznym; klasa 6, 7, 8.
34 232 2010 05 10 Prawo wygasło w części dla towarów: metale, wyroby metalowe, przybory, narzędzia i maszyny wszelkiego rodzaju; klasa 6, 7, 8 z wyłączeniem: metale, wyroby metalowe, przybory, narzędzia (ręczne) z napędem innym niż ręczny, maszyny wszelkiego rodzaju w tym turbiny parowe, ich części i akcesoria, w szczególności kondensatory powierzchniowe, wymienniki ciepła, podgrzewacze wody zasilające4j, turbogeneratory i generatory elektryczne, przybory i narzędzia o napędzie ręcznym; klasa 6, 7, 8.
116 031 2009 04 24 Prawo wygasło w części dla towarów: słodycze, kakao, napój czekoladowy, cappuccino; klasa 30 w części.
147 841 2010 02 22 Prawo wygasło w części dla towarów i usług: osłony, kształtki, uchwyty i kołnierze z tworzywa sztucznego do wentylacji, kanały wentylacyjne; instalowanie systemów wentylacyjnych; projektowanie systemów wentylacyjnych; klasa 17, 37, 42.
148 164 2010 02 24 Prawo wygasło w części dla towarów i usług: klasa 07: maszyny, obrabiarki, silniki, agregaty, linie produkcyjne; klasa 09: urządzenie i przyrządy, komputery i programy komputerowe; klasa 11: urządzenia do oświetlania, zasilania wodą i klimatyzacji; klasa 12: pojazdy i urządzenia służące do poruszania się na lądzie, w powietrzu lub na wodzie; klasa 35: usługi agencji reklamowych; klasa 41: organizacja szkoleń i seminariów.

148 779	2010 04 13	Prawo wygasło w części dla towarów i usług: silniki samolotowe, urządzenia agrolotnicze, urządzenia do rozpylania, maszyny i urządzenia do wykonywania oprysków i leśnictwa oraz do gaszenia pożarów (klasa 07).			
148 780	2010 04 13	Prawo wygasło w części dla towarów i usług: silniki samolotowe, urządzenia agrolotnicze, urządzenia do rozpylania, maszyny i urządzenia do wykonywania oprysków i leśnictwa oraz do gaszenia pożarów (klasa 07).			
149 133	2010 02 21	Prawo wygasło w części dla towarów i usług: miazga drzewna klasa 1 w części; brykiet drzewny, drewno opałowe, węgiel drzewny klasa 4; baseny sanitarne klasa 10; sanitarne instalacje i aparatura, bidety, wanny do niasiadówek, wanny łazienkowe, wyposażenie wanien łazienkowych, toalety – W.C., umywalki, kabiny kąpielowe metalowe, kabiny kąpielowe niemetalowe, kabiny natryskowe klasa 11; autobusy, samochody klasa 12; drobinki z drzewa, taśmy drewniane, osprzęt do okien niemetalowy klasa 20; wióry drewniane do wyrobu miazgi, drewno nieobrobione, pnie drzewne klasa 31; transport autobusowy, transport barkami, doręczanie paczek, frachtowy przewóz towarów, pośrednictwo frachtowe, wynajmowanie garaży, informacje o składowaniu, informacje o transporcie, przewóz ruchomości, wynajmowanie samochodów, wynajmowanie garaży klasa 39 w części; ciesielstwo i stolarstwo drewna, ścinanie drzewa klasa 40 w części.			
149 278	2010 03 21	Prawo wygasło w części dla towarów i usług: 16: matryce, 35: usługi polegające na zgromadzeniu towarów i zapewnieniu dogodności ich zakupu w hurtowniach papieru, klasa 16, 35.			
150 098	2009 12 23	Prawo wygasło w części dla towarów i usług: klasa 28: artykuły sportowe nie ujęte w innych klasach, sprzęt do wspinaczki; klasa 42: usługi w zakresie grafiki, usługi projektowania reklam, usługi badań geologicznych i pomiarów, sporządzania ekspertyz inżynierskich i opinii dotyczących stanu technicznego budowli, usługi projektowania i doradztwa budowlanego, usługi inżynierskie w zakresie ocen, opinii, badań technicznych, usługi konstruktorskie, usługi testowania materiałów, projektowanie architektury wnętrz, usługi dekorowania wnętrz.			
150 185	2010 01 25	Prawo wygasło w części dla towarów: klasa 18: plecaki, plecaki szkolne i turystyczne, teczki szkolne, torby podróżne, torby do noszenia dzieci.			
151 234	2010 05 23	Prawo wygasło w części dla towarów i usług: prasa; usługi pośrednictwa w zakresie ruchomości i nieruchomości; usługi projektowe; usługi z zakresu prowadzenia działalności gastronomicznej; klasy 16, 36, 42, 43.			
151 759	2010 05 17	Prawo wygasło w części dla towarów i usług: klasa 01: nawozy użyźniające glebę, mieszanki do gaśnic.			
155 044	2009 12 23	Prawo wygasło w części dla usług: klasa 35: usługi w zakresie działalności reklamowej, promocja sprzedaży, reklama, wypożyczanie urządzeń do reklamy; klasa 41: usługi			
			156 231	2008 06 27	w zakresie organizowania konkursów edukacyjnych lub rozrywkowych. Prawo wygasło w części dla towarów/usług: tworzywa sztuczne, półprzetworzone substancje plastyczne, włókna z tworzyw sztucznych, granulaty powstałe w wyniku recyklingu tworzyw sztucznych, tworzywa sztuczne w formie folii, listków, arkuszy, prętów, sztabek lub tub, materiały z tworzyw sztucznych w formie wyprasek i w formie wytłoczonej, folie, płyty, słupki i rury z tworzyw sztucznych, tuby z tworzyw sztucznych, materiały uszczelniające, pakuły i materiały izolacyjne, materiały do pakowania (wypychania), uszczelniania i izolacji, w szczególności folie wykonane całkowicie lub w większości z tworzyw sztucznych, tworzywa sztuczne w formie wytłoczonej przeznaczone do produkcji oraz mające zastosowanie w rolnictwie i ogrodnictwie, mulcz z tworzyw sztucznych stosowany w rolnictwie i ogrodnictwie, arkusze i ścianki szczelne z tworzyw sztucznych stosowane w przemyśle, rolnictwie i w inżynierii lądowej i wodnej, materiały doszczelniające, wyściełające i wypełniające z tworzyw sztucznych lub z gumy, żywice syntetyczne; klasa 17.
			157 159	2010 04 18	Prawo wygasło w części dla towarów i usług: wywoływanie filmów; klasa 40.
			160 412	2009 03 16	Prawo wygasło w części dla towarów: 16: afisze, atlasy techniczne ofertowe i opisowe, ofertowe broszury informacyjne, diagramy, wydruki, fotografie i litografie, kalendarze i terminarze okolicznościowe o charakterze reklamowym, koperty i papeterie z nadrukami, książki, papiery firmowe i papiery dla potrzeb rejestracji, wydruki programów komputerowych, prospekty, szyldy i przywieszki z papieru, celulozy lub podobnych materiałów lub z ich przeważającym użyciem, okolicznościowe kartki, bilety, mikrofizyki, kartoteki, gazety i periodyki.
			171 768	2010 01 06	Prawo wygasło w części dla usług: klasa 35: usługi w zakresie działalności reklamowej: promocja sprzedaży, reklama, wypożyczanie urządzeń do reklamy.
			176 942	2010 04 19	Prawo wygasło w części dla towarów: musztarda klasa 30 w części, wody gazowane, napoje bezalkoholowe, nektary owocowe, soki owocowe, piwo, woda mineralna, preparaty do przygotowywania napojów, syropy do napojów klasa 32.
			191 355	2009 12 08	Prawo wygasło w części dla towarów: odzież, obuwie, nakrycia głowy z wyłączeniem odzieży dla kobiet w ciąży klasa 25.
			194062	2010 02 22	Prawo wygasło w części dla towarów: płyty z wełny mineralnej klasa 17 z wyłączeniem płyty z wełny mineralnej do izolacji termicznej oraz materiały budowlane niemetalowe klasa 19.
			195833	2010 02 03	Prawo wygasło w części dla towarów: urządzenie i przyrządy optyczne, wagowe, pomiarowe, sygnalizacyjne, kontrolne, do ratowania życia, urządzenia i przyrządy elektryczne przewodzące, przełączające, transformujące, akumulatorowe i kontrolno-sterujące, urządzenia do nagrywania

	<p>transmisji lub reprodukcji dźwięku lub obrazu, zaciski metalowe, druty, kable elektryczne, puszkę rozgałęźną lub przełącznikowe, złącza do przewodów elektrycznych; klasa 9 z wyłączeniem: urządzenia i przyrządy optyczne, wagowe, pomiarowe, sygnalizacyjne, kontrolne do kontrolowania wielkości elektrycznych, do ratowania życia, urządzenia i przyrządy elektryczne przewodzące, przełączające, transformujące, akumulatorowe, sterujące, urządzenia do nagrywania, transmisji lub reprodukcji dźwięku lub obrazu, zaciski metalowe, druty, kable elektryczne, puszkę rozgałęźną lub przełącznikowe, złącza do przewodów elektrycznych; klasa 9.</p>	<p>209 143 2009 11 30</p>	<p>Prawo wygasło w części dla usług: pakowanie towarów, dystrybucja towarów, magazynowanie, wynajmowanie magazynów, dostarczanie przesyłek, składowanie towarów, pośrednictwo w zakresie transportu, usługi tranzytowe, wypożyczanie pojazdów, usługi transportowe na rzecz osób trzecich; klasa 39 w części.</p>
<p>208 453 2009 07 28</p>	<p>Prawo wygasło w części dla towarów i usług: metale i ich stopy, metalowe materiały budowlane, metalowe konstrukcje do użytku ogólnego i do użytku przemysłowego, metalowe konstrukcje szkieletowe dla budownictwa, mosty, słupy kratowe wież, rusztowania, zapory, śluzy, doki, przystanie, balustrady, schody, metalowe konstrukcje budowlane przenośne i stałe; materiały metalowe do budowy torów kolejowych; przewody nieelektryczne i druty z metali nieszlachetnych; drobne wyroby żelazne, pojedyncze drobne wyroby metalowe; rury i rurki metalowe; okna metalowe, okiennice metalowe, osprzęt metalowy do okien metalowych, okucia metalowe, futryny metalowe, metalowych klatek schodowych, metalowych okiennic, zasłon; metalowe uchwyty i osprzęt do drzwi, okien, metalowe łzawniki do drzwi i okien, metalowe kształtowniki do drzwi, okien, metalowe żeliwne poręcze, metalowe uchwyty, zamki, zawiasy, zamknięcia, szyny, prowadnice, słupki i inne elementy konstrukcyjne, metalowe wyroby z drutu, opakowania i pojemniki metalowe, metalowe zbiorniki, metalowe kontenery, metalowe kotły stalowe, metalowe pawilony wystawowe, opakowania z metali lekkich, metale nieżelazne jako materiały odzyskane, złom metalowy, wyroby metalowe z materiałów odzyskanych, metalowe zbiorniki na odpady, silosy i bunkry na odpady, metalowe zbiorniki na odpady, silosy i bunkry na odpady; klasa 6 w części, ramy do obrazów; wyroby (nie ujęte w innych klasach) z drewna, korka, trzciny, wikliny, rogu, kości, muszli, bursztynu, i imitacji tych wszystkich materiałów lub z tworzyw sztucznych, taśmy drewniane, korkowe, słomiane; markizy, daszki, żaluzje, taśmy tekstylne, drabinki sznurowe, zasłony bambusowe, zasłony dekoracyjne z koralików, wieszaki na zasłony; klasa 20 w części, liny, sznury, sieci, namioty, żagle, (nie ujęte w innych klasach); materiały do wypychania i wyściełania (z wyjątkiem gum lub tworzyw sztucznych); markizy, brezenty, maskowania, przekrycia maskujące, markizy z tworzyw sztucznych, markizy z materiałów tekstylnych, markizy z innych materiałów włókienniczych klasa 22 w części.</p>	<p>214 367 2010 02 26</p>	<p>Prawo wygasło w części dla towarów/usług: w klasie 35 usługi marketingowe, w tym reklama osób trzecich, promocja sprzedaży, dystrybucja materiałów reklamowych, badanie opinii, badanie rynku, informacja gospodarcza, grupowanie i prezentacja towarów wymienionych w przedmiotowym wykazie, a mianowicie: kosmetyków, preparatów farmaceutycznych i wyrobów medycznych zawartych w klasie 5, mineralnych, witaminowych i ziołowych suplementów diety zawartych w klasie 5, preparatów witaminowych i mineralnych, substancji dietetycznych do celów leczniczych w celu umożliwienia klientom ich zakupu w punktach sprzedaży hurtowej i detalicznej, także za pośrednictwem mediów telekomunikacyjnych i elektronicznych, organizowanie targów i wystaw dla celów handlowych lub reklamowych, informacja handlowa, usługi importowo-eksportowe, publikowanie tekstów reklamowych, włączając czasopisma, periodyki, katalogi, kalendarze, broszury, foldery, plakaty, ulotki, druki i formularze, wszystkie dla celów promocyjnych i reklamowych; z wyłączeniem usługi marketingowe, w tym reklama osób trzecich, promocja sprzedaży, dystrybucja materiałów reklamowych, badanie opinii, badanie rynku, informacja gospodarcza, grupowanie i prezentacja towarów wymienionych w przedmiotowym wykazie w celu umożliwienia klientom ich zakupu w punktach sprzedaży hurtowej i detalicznej, także za pośrednictwem mediów telekomunikacyjnych i elektronicznych, organizowanie targów i wystaw dla celów handlowych lub reklamowych, informacja handlowa, usługi importowo-eksportowe, publikowanie tekstów reklamowych, włączając czasopisma, periodyki, katalogi, kalendarze, broszury, foldery, plakaty, ulotki, druki i formularze, wszystkie dla celów promocyjnych i reklamowych, żadna z wyżej wymienionych usług nie jest związana z usługami działalności szpitali prywatnych, co oznacza wyłączenie prowadzenia szpitali prywatnych: w klasie 39: pakowanie, fasowanie i dystrybucja towarów, zwłaszcza kosmetyków, preparatów farmaceutycznych i wyrobów medycznych mineralnych, witaminowych i ziołowych suplementów diety, preparatów witaminowych i mineralnych, substancji dietetycznych do celów leczniczych; z wyłączeniem pakowanie, fasowanie i dystrybucja towarów, zwłaszcza kosmetyków, preparatów farmaceutycznych i wyrobów medycznych mineralnych, witaminowych i ziołowych suplementów diety, preparatów</p>

witaminowych i mineralnych, substancji dietetycznych do celów leczniczych, żadna z wyżej wymienionych usług nie jest związana z usługami działalności szpitali prywatnych, co oznacza wyłączenie prowadzenia szpitali prywatnych: w klasie 41 publikacje elektroniczne, publikowanie tekstów innych niż teksty reklamowe, włączając czasopisma, periodyki, katalogi, kalendarze, broszury, foldery, plakaty, ulotki, druki i formularze, wszystkie dla celów innych niż reklamowe, edukacja i szkolenia w zakresie ochrony zdrowia, leków i produktów medycznych oraz ich stosowania, edukacja i szkolenia dla lekarzy i farmaceutów z zakresu zagadnień biznesowych i marketingowych, organizowanie konkursów i imprez edukacyjnych z wyłączeniem publikacje elektroniczne, publikowanie tekstów innych niż teksty reklamowe, włączając czasopisma, periodyki, katalogi, kalendarze, broszury, foldery, plakaty, ulotki, druki i formularze, wszystkie dla celów innych niż reklamowe, edukacja i szkolenia w zakresie ochrony zdrowia, leków i produktów medycznych oraz ich stosowania, edukacja i szkolenia dla lekarzy i farmaceutów z zakresu zagadnień biznesowych i marketingowych, organizowanie konkursów i imprez edukacyjnych, żadna z wyżej wymienionych usług nie jest związana z usługami działalności szpitali prywatnych, co oznacza wyłączenie prowadzenia szpitali prywatnych: w klasie 42 prowadzenie prac naukowo-badawczych w zakresie preparatów farmaceutycznych i produktów medycznych, wdrażanie nowych technologii w wytwarzaniu leków z wyłączeniem prowadzenie prac naukowo-badawczych w zakresie preparatów farmaceutycznych i produktów medycznych, wdrażanie nowych technologii w wytwarzaniu leków, żadna z wyżej wymienionych usług nie jest związana z usługami działalności szpitali prywatnych, co oznacza wyłączenie prowadzenia szpitali prywatnych.

- 219 308 2009 10 27 Prawo wygasło w części dla towarów i usług: gry i zabawki, artykuły sportowe i gimnastyczne nie ujęte w innych klasach, ozdoby choinkowe, karty do gry; opracowywanie i wdrażanie programów komputerowych; wykonywanie opinii i badań w dziedzinie multimedialnej; prognozy pogody; klasy 28, 42.
- 219 309 2009 10 27 Prawo wygasło w części dla towarów i usług: gry i zabawki, artykuły sportowe i gimnastyczne nie ujęte w innych klasach, ozdoby choinkowe, karty do gry; opracowywanie i wdrażanie programów komputerowych; wykonywanie opinii i badań w dziedzinie multimedialnej; prognozy pogody; klasy 28, 42.
- 219 310 2009 10 27 Prawo wygasło w części dla towarów i usług: gry i zabawki, artykuły sportowe i gimnastyczne nie ujęte w innych klasach, ozdoby choinkowe, karty do gry; opracowywanie i wdrażanie programów komputerowych; wykonywanie opinii i badań w dziedzinie multimedialnej; prognozy pogody; klasy 28, 42.

338

**DECYZJE O ZMIANIE LUB UCHYLENIU DECYZJI
(opublikowanych w Wiadomościach Urzędu Patentowego)**

Poniższe zestawienie zawiera kolejno: numer prawa ochronnego na znak towarowy, numer i rok wydania Wiadomości Urzędu Patentowego, w którym zmieniona lub uchylona decyzja została ogłoszona oraz datę i treść decyzji, w której zmieniono lub uchylono decyzję poprzednią.

- 211 035 03/2009 2010 04 26 Sprostowano oczywistą omyłkę w decyzji o udzieleniu prawa ochronnego z dnia 12.08.2008 r. w części dotyczącej nazwy zgłaszającego prawidłowo powinno być: TROJMIASTO.PL Michał Kaczorowski, Gdańsk, Polska.
- 220 196 03/2010 2010 03 15 Sprostowano oczywistą omyłkę w decyzji o udzieleniu prawa ochronnego na znak towarowy z dnia 25.08.2009 r. w następujący sposób:
- w części dotyczącej wykazu towarów i klas towarowych powinno być: klasa 19: złączki niemetalowe do rur, kształtki rurowe rozgałęziowe niemetalowe, rury spustowe niemetalowe, rury wodociągowe niemetalowe, rury drenażowe niemetalowe.
- 221 693 04/2010 2010 05 04 Sprostowano oczywistą omyłkę w decyzji o udzieleniu prawa ochronnego na znak towarowy z dn. 04.11.2009 r. w następujący sposób:
- w części dotyczącej zastrzeżenia kolorów powinno być: różowy, szary.

339

REJESTRACJA MIĘDZYNARODOWA UZNANA W POLSCE

Poniższe zestawienie zawiera kolejno: numer międzynarodowego rejestru znaków towarowych (w przypadku konwersji – oznaczono literą K), określenie znaku towarowego przedstawionego w postaci liter bądź cyfr albo, jeżeli znak jest znakiem graficznym lub zawiera elementy graficzne, wskazanie symboli klas elementów graficznych znaku (CFE), określenie klas towarowych, nazwisko i imię bądź nazwę uprawnionego, jego miejsce zamieszkania lub siedzibę oraz kod kraju, datę rejestracji międzynarodowej lub datę późniejszego wyznaczenia, datę zamieszczenia informacji o tej rejestracji w Biuletynie Urzędu Patentowego oraz datę notyfikacji bądź datę notyfikacji późniejszego wyznaczenia.

- | | | |
|---|------------|------------|
| 187629 | Aromal | 01 |
| Moguntia AG, Steinenring 52 CH-4011 Basel (CH) | | |
| 2006 02 24 | 2006 06 26 | 2006 05 11 |
| 203767 | Stabilon | 03 |
| Ecolab GmbH & Co. OHG, Reisholzer-Werftstraße 38-42 40589 Düsseldorf (DE) | | |
| 2007 10 19 | 2008 02 04 | 2007 12 13 |
| 210983 | Traffipax | 09, 11, 14 |
| JENOPTIK Robot GmbH, Opladener Straße 202 40789 Monheim (DE) | | |
| 2008 07 01 | 2010 01 18 | 2009 11 26 |
| 369560 | PHARMATON | 03, 05, 32 |
| Pharmaton S.A., Via Mulini CH-6934 Bioggio (CH) | | |
| 2009 05 12 | 2009 08 31 | 2009 07 09 |

376697	Pyroluxe	11	752278	CITALEC	05
AEG Hausgeräte GmbH, Fürther Straße 246 90429 Nürnberg (DE)			Zentiva, k.s., U Kabelovny 130 CZ-102 37 Praha 10-Dolní		
2009 10 22	2010 01 18	2009 12 03	Měcholupy (CZ)		
384205	Tom Collins	24	2006 02 22	2006 08 21	2006 07 06
Orbis Textilgesellschaft mbH & Co. KG, 58543 Halver (DE)			764215	EUROTIMBER	
2008 07 03	2008 12 22	2008 11 06	CFE: 21.3.1, 26.11.1, 26.15.1, 27.5.1, 29.1.1, 29.1.7		20
410351	EAU LIBRE	03	J. u. A. Frischeis GesmbH, Gerbergasse 2 A-2000 Stockerau (AT)		
YVES SAINT LAURENT PARFUMS, Société anonyme, 28-34,			2007 11 29	2008 09 15	2008 07 24
boulevard du Parc F-92200 NEUILLY-SUR-SEINE (FR)			764790	VALENTINO	03, 09, 14, 16, 19, 20, 21, 27, 34, 35
2009 09 11	2010 01 18	2009 11 26	VALENTINO S.p.A., Via Turati, 16/18 MILANO (IT)		
504265	HEROME		2000 11 20		2001 10 04
CFE: 5.3.13, 5.3.15, 27.5.1		03	784333	HANSENMILLENNIUM	06, 19, 21, 37
HERÔME COSMETICS B.V., Amsteldijk 150 NL-1079 LG			HANSENGROUP A/S, Bredgade 4 DK-6940 Lem Station (DK)		
AMSTERDAM (NL)			2009 10 08	2010 01 18	2009 11 26
2009 06 29	2009 12 21	2009 11 05	787148	HANSENCELLGLAZING	06, 19, 21, 37
507884	PIKANDIL	05	HANSENGROUP A/S, Bredgade 4 DK-6940 Lem Station (DK)		
EGIS Gyógyszergyár Nyilvánosan Működő Részvénytársaság,			2009 10 08	2010 01 18	2009 11 26
Keresztúri út 30-38 H-1106 Budapest (HU)			803089	COLOR SMART	03
2009 09 14	2010 01 04	2009 11 12	L'OREAL, 14 rue Royale F-75008 PARIS (FR)		
511385	Megalotect	05	2003 04 29	2003 08 11	2003 06 26
BIOTEST PHARMA GMBH, Landsteinerstrasse 5 63303 Dreieich (DE)			813630	Luminex	19
2009 09 17	2010 01 04	2009 11 12	Monier Roofing Components GmbH, Frankfurter Landstrasse 2-4		
541360	Skinola	03, 05	61437 Oberursel (DE)		
Dr. August Wolff GmbH & Co. KG Arzneimittel, Sudbrackstrasse 56			2008 08 19	2008 12 22	2008 10 30
33611 Bielefeld (DE)			815600	MEGAPIXX	07, 09, 11
2009 10 15	2010 01 18	2009 12 03	Medion AG, Gänsemarkt 16-18 45127 Essen (DE)		
561373	SEPAM	09	2003 07 05	2004 03 08	2004 01 22
SCHNEIDER ELECTRIC INDUSTRIES SAS, 35 rue Joseph Monier			815792	casaviva	
F-92500 RUEIL-MALMAISON (FR)			CFE: 27.5.1		16
2009 09 15	2009 12 21	2009 11 05	ARNOLDO MONDADORI EDITORE S.p.A., Via Bianca di Savoia, 12		
575473	MAXAFERM	01	I-20122 MILANO (MI) (IT)		
DSM IP Assets B.V., Het Overloon 1 NL-6411 TE Heerlen (NL)			2006 04 18	2007 02 05	2006 12 07
2009 10 07	2010 01 04	2009 11 12	822999	HYROX	
615670	CALSEAPHOS	31	CFE: 6.1.4, 27.5.1		02
TIMAC, 27, avenue Franklin Roosevelt F-35400 SAINT MALO (FR)			SHENGHUA GROUP DEQING SANFENG CHEMICAL INDUSTRY CO.,		
2007 11 16	2008 02 18	2008 01 10	LTD., Zhongguan Town, Deqing County Zhejiang 313220 (CN)		
699851	FRUTTARE	30	2009 08 18	2009 12 21	2009 11 05
Unilever N.V., Weena 455 NL-3013 AL ROTTERDAM (NL)			842574	Revamil	
2009 09 07	2009 12 21	2009 11 05	CFE: 26.5.9, 29.1.13		03, 05
702305	ACTIVOX	05, 30	Bfactory Besloten Vennootschap, Remmerden 58 NL-3911 TZ		
Laboratoires ARKOPHARMA SA, L.I.D. de Carros le Broc, ZI-1ere			Rhenen (NL)		
avenue-2709m F-06510 CARROS (FR)			2009 03 10	2010 01 18	2009 11 26
2009 09 18	2010 01 18	2009 11 26	843219	PRESTIGE P Special Blend	
705781	MAXXTRO	42	CFE: 25.1.19, 27.5.1		18, 34, 35
Dätwyler Schweiz AG, Gotthardstrasse 31 CH-6460 Altdorf (CH)			AKTIONERNO DROUJESTVO „BULGARTABAC-HOLDING”,		
2007 05 14	2007 11 12	2007 09 27	„Graf Ignatiev” Str. 62 BG-1000 SOFIA (BG)		
705885	MEMORIL	05	2005 07 22	2006 04 03	2006 02 16
MEDITOP Gyógyszeripari Kft., Ady Endre u. 1 H-2097			858339	LOSAN	35, 42, 44
Pilisborosjenő (HU)			Losan Pharma GmbH, 13, Otto-Hahn-Strasse 79395 Neuenburg (DE)		
2009 07 30	2010 01 04	2009 11 12	2009 03 06	2010 01 18	2009 11 26
737895	EUROWOOD		861604	Cheers	
CFE: 21.3.1, 26.11.1, 27.5.1, 29.1.1, 29.1.7, 29.1.8		27	CFE: 5.3.16, 5.5.20, 27.5.1		32
J. & A. Frischeis Ges.m.b.H., Gerbergasse 2 A-2000 Stockerau (AT)			Netto Marken-Discount AG & Co. KG, Industriepark Pontholz 1		
2007 11 29	2008 09 15	2008 07 24	93142 Maxhütte-Haidhof (DE)		
744495	UNICASH	36	2005 08 17	2005 11 28	2005 10 06
Unico Banking Group EEIG, Rue de l'Industrie 26-38 B-1040			867318	CFE: 3.7.6	02, 06, 08, 09, 11, 14, 18, 19, 20,
BRUXELLES (BE)					21, 24, 25, 26, 28, 34, 35, 41
2009 10 05	2009 12 21	2009 11 05	Swarovski Aktiengesellschaft, Dröschstrasse 15 FL-9495 Triesen (LI)		
748098	T TeamWare		2009 09 11	2010 01 18	2009 12 03
CFE: 26.4.9, 27.5.1, 29.1.1		09, 35, 38, 42	874777	ICE TROPEZ	
Deutsche Telekom AG, Friedrich-Ebert-Allee 140 53113 Bonn (DE)			CFE: 27.5.1, 27.5.13		33
2000 09 08	2001 02 01		CHAIX GREGOIRE, Campagne Virgile F-83580 GASSIN (FR)		
			2009 06 30	2009 12 21	2009 11 05

878479	ERCHONIA	10
Erchonia Corporation, 2021 Commerce Drive McKinney, TX 75069 (US)		
2009 11 02	2010 01 18	2009 12 03
880736	CFE: 28.5.0, 29.1.13	12, 16, 21, 25, 35, 41, 42
TNT-Broadcasting Network, 9/3 Krasnaya Presnaya St. RU-123242 Moscow (RU)		
	2006 06 12	2006 05 04
881495	AHR ARMANI HOTELS & RESORTS	
CFE: 27.5.1 43		
Giorgio ARMANI S.P.A., Milan, Swiss Branch Mendrisio, Via Penate 4 CH-6850 Mendrisio (CH)		
2005 06 30	2006 06 26	2006 05 11
886658	SOJAPRODUKT	
CFE: 25.3.1, 27.5.1 29, 30, 39		
Alena Harust'áková, Drietoma 85 SK-913 03 Drietoma (SK)		
2005 12 12	2006 09 04	2006 07 13
886764	TP	
CFE: 26.4.18, 27.5.1, 29.1.14 06, 08, 16, 20, 39		
TransPak AG, In der Au 7c 35606 Solms (DE)		
2005 09 22	2006 09 04	2006 07 13
892250	CLARETTA	
CFE: 27.5.1 18, 35		
SELMET TRIKO TEKSTIL TOPTAN KUYUMCULUK İNŞAAT SANAYI VE DIŞ TICARET LIMITED ŞİRKETİ, Koska Caddesi Galeria Toro is Merkezi No: 24/4-B EMINÖNÜ-İSTANBUL (TR)		
2008 09 22	2008 12 22	2008 10 30
899792	DUOCARE	24, 25, 26
Höffe Textilhandelsgesellschaft mbH, Wickramstr. 24 14089 Berlin (DE)		
2009 06 06	2010 01 18	2009 12 03
903954	SYMBIOTEC	02
Akzo Nobel Coatings International B.V., Velperweg 76 NL-6824 BM Arnhem (NL)		
2009 10 14	2010 01 18	2009 11 26
910942	EXAPAQ	39
EXAPAQ, 2 ter Rue Louis Armand F-75015 PARIS (FR)		
2009 09 02	2010 01 18	2009 11 26
913039	st santandrea	
CFE: 27.5.1 25		
SARTORIA SAINT ANDREWS MILANO S.P.A., Ottava Strada, 62 I-61030 BELLOCCHI DI FANO (PS) (IT)		
2006 12 12	2007 04 16	2007 03 01
913094	EXAPAQ	
CFE: 1.1.1, 26.4.9, 29.1.13 39		
EXAPAQ, 2 ter Rue Louis Armand F-75015 PARIS (FR)		
2009 09 02	2010 01 18	2009 11 26
915323	THERMAROOF	17
Kingspan Group PLC, Dublin Road Kingscourt, Co. Cavan (IE)		
2007 01 19	2007 05 14	2007 03 29
920150	e ebaby	
CFE: 2.5.6, 9.3.25, 18.1.19, 26.2.9 12, 20, 35		
EBABY S.R.L., Via S. Sisto III, 11 I-00159 ROMA (IT)		
2008 01 14	2008 10 27	2008 09 04
920600	VILOR	01, 07, 18, 25, 37
MAIN GROUP S.P.A., Viale dell'Industria, 65 I-35129 PADOVA (IT)		
2006 09 08	2007 07 07	2007 05 24
920601	RED Rebíček	01, 35
Tomáš Řebíček, Stará Riviéra 757 CZ-738 01 Frýdek-Místek (CZ)		
2006 08 21	2007 07 07	2007 05 24
920609	assortie	14, 19, 35
Goldart (UK) Ltd, 40 Margaret Street, 2nd floor London W1G 0JH (GB)		
2006 12 04	2007 07 07	2007 05 24
920831	SUPERIOR	
CFE: 26.11.3, 27.5.1 01, 02, 03, 07, 09, 11, 16, 18		
MARKANT Handels-und Service GmbH, Hanns-Martin-Schleyer-Strasse 2 77656 Offenburg (DE)		
2009 05 14	2007 07 07	2009 07 09
924627	SUPERSAVER	39, 41, 43
Svenska Resegruppen AB, Box 7517 SE-103 92 Stockholm (SE)		
2007 01 29	2007 08 20	2007 06 28
925215	VISTA	
CFE: 26.11.12, 27.5.7, 29.1.13 02, 17		
Handelsonderneming Vista B.V., Prinses Irenelaan 83 NL-2273 DH VOORBURG (NL)		
2007 05 01	2007 08 20	2007 07 05
925970	DAZZLERS	01, 03, 04, 05, 06, 07, 09, 11, 12, 14, 17, 18, 19, 20, 22, 24, 27, 28, 31
MIP METRO Group Intellectual Property GmbH & Co. KG, Metro-Strasse 1 40235 Düsseldorf (DE)		
2006 11 08	2007 09 03	2007 07 12
927950	JUNIOR	
CFE: 27.3.1, 27.3.2, 27.5.2 38		
Hug-Verlag AG, Hohenrainweg 1, CH-8802 Kilchberg ZH (CH)		
2007 05 31	2007 09 17	2007 07 26
927951	KLEXX	28, 38
Hug-Verlag AG, Hohenrainweg 1, CH-8802 Kilchberg ZH (CH)		
2007 05 31	2007 09 17	2007 07 26
930882	SACHA	16, 25
Termeer Schoenen B.V., Saal van Zwanenbergweg 10 NL-5026 RN Tilburg (NL)		
2008 01 31	2008 05 12	2008 03 20
933206	GEOGRAPHICAL NORWAY	18, 38
HARFI, Alain, 121 rue Château Gaillard F-69100 VILLEURBANNE (FR)		
2008 02 01	2008 04 28	2008 03 06
933482	INTEGRAL	01, 02, 09
INTEGRAL BUSINESS EQUIPMENT INTERNATIONAL GMBH, Sevelener Str. 14-16 47647 Kerken (DE)		
2009 07 29	2010 01 18	2009 11 26
933911	Aktimed	05
Bio-Garten GmbH & Co. KG, Am Krebsenbach 5 83670 Bad Heilbrunn (DE)		
2007 07 24	2007 11 12	2007 09 20
939191	Securio	07, 08, 16
HSM GmbH + Co.KG, Bahnhofstraße 115 88682 Salem (DE)		
2006 11 08	2007 12 22	2007 11 01
939503	SATURN	08, 16
Obchtchestvo s ogranitchenoi otvestsvennostyou firma „AVALE“, office 16, 4, B. Savvinsky petite rue RU-119435 Moscou (RU)		
2007 02 13	2007 12 22	2007 11 01
939748	TONAKID	01, 05, 29, 30, 32
Cognis IP Management GmbH, Henkelstr. 67 40589 Düsseldorf (DE)		
2008 01 14	2008 05 12	2008 03 20
940555	ADELE FADO	03, 14, 18
SHERATON COMPANY S.R.L., Via Tevere, 100/2 I-50019 SESTO FIORENTINO (IT)		
2007 06 26	2008 01 07	2007 11 15
940577	sprint	
CFE: 26.1.18, 29.1.12 10, 37		
LINET, spol. s r.o., Želevčice 5 CZ-274 01 Slaný (CZ)		
2007 06 06	2008 01 07	2007 11 15
941390	verim	
CFE: 27.5.1, 29.1.1 02, 16, 17, 19, 22		
VERIM PLASTIK İHTİYAC MADDELERİ DAGITIM ANONİM ŞİRKETİ, Pıylepasa Bulvarı, Perpa Is Merkezi yani (Memorial Hospital Binasi) A-Blok K:14 Okmeydani, Sisli, İSTANBUL (TR)		
2006 11 13	2008 01 07	2007 11 22

941474	MY	05, 16
ARIAN CHEMIA TECH, Saeedi St. 79, Africa Avenue TEHRAN (IR)		
2007 01 02	2008 01 07	2007 11 22
941598	NEWEDGE	35, 36
NEWEDGE GROUP, 52-60 avenue des Champs-Élysées F-75008 PARIS (FR)		
2007 07 24	2008 01 07	2007 11 22
941938	TOP-1	30
Abel & Schäfer Komplet Bäckereigrundstoffe GmbH & Co. KG, Schloßstrasse 8-12 66333 Völklingen (DE)		
2007 03 09	2008 01 07	2007 11 22
942140	NATURADE	32
Carlsberg Breweries A/S, Ny Carlsberg Vej 100 DK-1760 Copenhagen V (DK)		
2007 10 15	2008 01 21	2007 11 29
943918	LINEA ORO	16
CFE: 27.5.1		
RANBAXY ITALIA S.P.A., Piazza Meda, 3 I-20121 MILANO (IT)		
2007 09 17	2008 02 04	2007 12 13
945704	BRAVO	05, 29, 30
Rauch Fruchtsäfte GmbH, Langgasse 1 A-6830 Rankweil (AT)		
2007 10 12	2008 02 18	2007 12 27
947811	MACH ROTEC	03
Ing. Norbert Asen, Eichenweg 16 A-4894 Oberhofen (AT)		
2007 10 12	2008 03 03	2008 01 17
948903	STRATUS	05, 10
Alfred P.M. Bos, Papenweg 7 NL-5051 BS GOIRLE (NL)		
2007 11 07	2008 03 17	2008 01 31
949534	Younique	31
Compass Plants BV, Jacqueline van der Waalsheem 25 NL-2182 ZN HILLEGOM (NL)		
2007 09 07	2008 03 31	2008 02 07
949844	VEGA	28
CFE: 26.1.4, 26.1.18, 27.5.2		
ET „VEGA-TSVETELINA DIMITROVA“, „Pirin“ Str. 43 BG-9000 VARNA (BG)		
2007 12 11	2008 03 31	2008 02 07
950290	vivo VILLEROY & BOCH	08, 21
CFE: 27.5.11		
Villeroy & Boch AG, Saaruferstrasse 14-18 66693 Mettlach (DE)		
2007 06 21	2008 03 31	2008 02 14
950836	Bon Choco	30
CFE: 26.1.19, 29.1.13		
SOCIETE COOPERATIVE GROUPEMENTS D'ACHATS DES CENTRES LECLERC, SC GALEC, 26 quai Marcel Boyer F-94200 IVRY-SUR-SEINE (FR)		
2007 11 30	2008 04 14	2008 02 21
951520	PUR PUR	14, 18, 20, 26, 35
CFE: 29.1.5		
Obshchestvo s ogranichennoi otvetstvennostju „Pur Pur“, Ul. 5 Magistralnaya, d. 14, str. 1 RU-123007 Moscow (RU)		
2007 07 18	2008 04 14	2008 02 28
952089	Villa NOBLESSE	03, 04, 06, 08, 11, 16, 20, 21, 22, 24, 26, 27, 28
CFE: 26.4.18, 27.5.24		
MIP METRO Group Intellectual Property GmbH & Co. KG, Metro-Strasse 1 40235 Düsseldorf (DE)		
2007 05 21	2008 04 14	2008 02 28
953111	Mojito	05, 16, 35
CFE: 1.1.1, 1.15.19, 5.3.15, 5.7.22, 29.1.15		
TRINOM, a.s., Jána Mrvu 4 SK-949 01 Nitra (SK)		
2007 11 09	2008 04 28	2008 03 13
956112	GO GREEN	44
Molter B.V., Leidsevaart 133 NL-2211 VS NOORDWIJKERHOUT (NL)		
2008 02 07	2008 05 26	2008 04 03
956114	ERALFON	05
CFE: 28.5.0		
Zakrytoe aktsionernoe obshchestvo „PharmFirma „Sotex“, 22, prospekt Andropova RU-115533 Moskva (RU)		
2009 01 13	2010 01 04	2009 11 19
956463	i.care	10, 44
Carl Zeiss Vision GmbH, Turnstrasse 27 73430 Aalen (DE)		
2008 02 26	2008 05 26	2008 04 10
956872	easywalker	05, 10
CFE: 26.11.12, 27.5.1, 29.1.3		
easywalker SK s.r.o., M. R. Štefánika 29 SK-010 01 Žilina (SK)		
2008 02 11	2008 06 09	2008 04 17
961208	KRAFT	07
CFE: 27.5.2, 29.1.13		
Sudheimer, Eugen, Fuchsbühlstrasse 54A 77749 Hohberg (DE)		
2008 03 25	2008 07 07	2008 05 22
962086	UNIQA SAFELINER	09, 36, 37, 38, 39, 42, 45
UNIQA Versicherungen AG, Untere Donaustraße 21 A-1029 Wien (AT)		
2008 01 14	2008 07 21	2008 05 29
962110	DAZZLING	14, 26
CFE: 27.5.1, 29.1.12		
Brian W Sopp, Norra Liden 6 SE-411 18 Gothenburg (SE)		
2007 08 02	2008 07 21	2008 05 29
964826	S&P Salt & Pepper	16, 20,, 35
CFE: 24.17.25, 27.5.10		
P.G.R.-MANAGEMENT, naamloze vennootschap, Herentalseweg 66 B-2440 Geel (BE)		
2007 11 21	2008 08 18	2008 06 26
965097	AVÉ	05, 30, 35
CFE: 26.1.18, 28.1.0		
SHERKATE TOLIDI VA SHIMIAIE PAKSHOO, NO 16, SAEI ALLEY, NORTH OF SAEI PARK, VALI-E-ASR AVE. TEHRAN (IR)		
2007 09 20	2008 08 18	2008 06 26
965695	oerlikon	06, 07, 09, 12, 19, 35, 37, 42
CFE: 27.5.1, 29.1.1		
OC Oerlikon Corporation AG, Pfäffikon, Churerstraße 120 CH-8808 Pfäffikon SZ (CH)		
2007 07 05	2008 08 18	2008 07 03
965837	RALPH SPORT	09, 14
OX S.R.L., Via Papa Giovanni XXIII, 24 I-63020 MONTAPPONE (AP) (IT)		
2008 02 26	2008 08 18	2008 07 03
965869	songo	09, 38, 41, 42
CFE: 25.1.9, 26.3.1, 27.5.1, 29.1.13		
econet.hu Média, Telekommunikációs és Vagyonkezelő Nyilvánosan Működő Részvénytársaság, Hauszman Alajos u. 3 H-1117 Budapest (HU)		
2008 01 08	2008 08 18	2008 07 03
967085	Melody	16, 20, 21
ALCAN PACKAGING BEAUTY SERVICES, 1 avenue du Général de Gaulle F-92230 GENNEVILLIERS (FR)		
2008 03 21	2008 09 01	2008 07 17
967099	NESA	05, 10, 16, 36, 37, 41, 42, 44
CFE: 24.11.25, 26.11.12, 26.13.25, 27.5.1		
HELIOS Kliniken GmbH, Friedrichstraße 136 10117 Berlin (DE)		
2007 10 12	2008 09 01	2008 07 17
967839	st santandrea	03, 09
CFE: 27.5.1		
SARTORIA SAINT ANDREWS MILANO S.P.A., Ottava Strada, 62 I-61030 BELLOCCHI DI FANO (PU) (IT)		
2008 04 15	2008 09 15	2008 07 24
969440	Bonjour	41
Ing. Ľudmila Soókyová, Súmracná 24 SK-821 02 Bratislava (SK)		
2008 03 25	2008 09 29	2008 08 07

970017	Intervet SP		
CFE: 27.5.22		03, 05, 09, 10, 31, 35, 41, 42, 44	
Intervet International B.V., Wim de Körverstraat 35 NL-5831 AN Boxmeer (NL)			
2008 09 09	2010 01 04		2009 11 19
970020	LIDO		29, 30
LIDO, SIA, Lačpleša iela 53 LV-1011 Riga (LV)			
2008 06 11	2008 09 29		2008 08 14
970035	FITNESS CUBE		
CFE: 26.15.9, 27.5.10			28
DECATHLON, 4 boulevard de Mons F-59665 Villeneuve d'Ascq (FR)			
2008 06 24	2008 09 29		2008 08 14
972236	ritzio ENTERTAINMENT GROUP		
CFE: 26.1.6, 27.5.10, 29.1.12		03, 09, 16, 18, 21, 24, 25, 26, 27, 28, 34, 35, 36, 37, 38, 45	
Ritzio Entertainment Group Limited, Diagorou 4, Kermia Building, Office 601 CY-1097 Nicosia (CY)			
2007 10 02	2008 10 27		2008 09 04
972237	PitLANE24		
CFE: 18.1.9, 27.7.11, 29.1.12			42
TriaSoft GmbH für individuelle Software und Hardware Systeme, Ottostr. 3-5 80333 München (DE)			
2007 09 27	2008 10 27		2008 09 04
972547	DECIDE		38, 45
METNEXT, Palais de la Bourse, Place de la Bourse F-75002 PARIS (FR)			
2008 06 24	2008 10 27		2008 09 04
973936	Hyperdoc		09, 16, 35, 42
IQDoQ GmbH, Theodor-Heus-Strasse 59 61118 Bad Vilbel (DE)			
2009 06 29	2010 01 18		2009 11 26
974321	IMKB		09, 16, 35, 38, 41, 42
ISTANBUL MENKUL KIYMETLER BORSASI, Resitpasa Mahallesi, Tuncay Artun Cad. TR-34467 Emirgan, Istanbul (TR)			
2007 09 20	2008 11 10		2008 09 18
974336	ADAGIO		09, 12
CREOTRONICS LIMITED, Kennedy, 12, kennedy Business Centre 2-nd floor CY-1087 Nicosia (CY)			
2008 04 01	2008 11 10		2008 09 18
974361	XEO		
CFE: 27.5.1		18, 20, 22, 25, 28	
FUN FISHING, rue Felix Henri Richard-ZA du Feuillet-BP 28 F-35640 MARTIGNE FERCHAUD (FR)			
2008 05 05	2008 11 10		2008 09 18
974807	MBT		
CFE: 15.7.19, 24.15.13, 26.1.5, 27.5.8			07, 12, 35
MBT, a. s., Moyzesova 1744 SK-020 01 Púchov (SK)			
2008 07 14	2008 11 10		2008 09 25
975442	D-Lux		16
Henkel AG & Co. KGaA, Henkelstraße 67 40589 Düsseldorf (DE)			
2008 07 15	2008 11 24		2008 10 02
976180	Propesko Delikates Stickies		18, 31
Provimi Pet Food CZ s.r.o., Brniště 139 CZ-471 29 Brniště (CZ)			
2008 05 19	2008 11 24		2008 10 09
976181	Propesko Delikates Denties		18, 31
Provimi Pet Food CZ s.r.o., Brniště 139 CZ-471 29 Brniště (CZ)			
2008 05 19	2008 11 24		2008 10 09
976863	e ENZO		
CFE: 24.1.15, 27.5.24			05
El NIÑO, a.s., Ovocný trh 572/11 CZ-110 00 Praha 1 (CZ)			
2008 02 06	2008 11 24		2008 10 09
976891	EREPUBLIK		41
S.C. ERPK WEB S.R.L., 53 Calea Plevnei Street, 4 Floor, sector 1 010223 Bucharest (RO)			
2008 05 07	2008 11 24		2008 10 09
977180	PLANET		07, 08
SAIT ABRASIVI S.p.A., Via L. Raspini, 21 I-10036 SETTIMO TORINESE, TORINO (IT)			
2008 07 11	2008 12 08		2008 10 16
977226	MOBILKING		
CFE: 24.15.1, 26.4.24, 27.3.1, 29.1.13		16, 20, 36, 37, 38, 39, 41, 42	
Mobile Entertainment Company, a.s., Križkova 9 SK-811 04 Bratislava (SK)			
2007 10 11	2008 12 08		2008 10 16
977227	MOBILKING		16, 20,, 36, 37, 38, 39, 41, 42
Mobile Entertainment Company, a.s., Križkova 9 SK-811 04 Bratislava (SK)			
2007 10 11	2008 12 08		2008 10 16
977404	Cassisi		
CFE: 3.9.24, 27.3.3, 27.5.11			14
bon prix Handelsgesellschaft mbH, Haldedorfer Strasse 61 22179 Hamburg (DE)			
2008 07 09	2008 12 08		2009 02 12
978006	electrion		
CFE: 26.1.19, 29.1.12			07,, 11, 37
Atilla Kocaman, Krízna 1932/33 SK-931 01 Samorín (SK)			
2008 04 14	2008 12 08		2008 10 23
979216	BIG BANG		34
HUBLOT SA, Geneve, Rue de la Fontaine 7 CH-1204 Geneve (CH)			
2008 08 19	2008 12 22		2008 10 30
979766	Flexipret		05, 29, 30
Bionorica AG, Kerschensteinerstrasse 11-15 92318 Neumarkt (DE)			
2009 09 25	2010 01 04		2009 11 12
979867	angelo		
CFE: 27.5.11			37
WARIMPEX Finanz-und Beteiligungs AG, Floridsdorfer Hauptstraße 1 A-1210 Wien (AT)			
2008 08 08	2008 12 22		2008 11 06
979922	BRAIN GYM		16
Educational Kinesiology Foundation, 1575 Spinnaker Drive, Suite 204B Ventura, CA 93001 (US)			
2008 07 21	2008 12 22		2008 11 06
980958	andel's		
CFE: 26.3.23, 27.5.1			37
WARIMPEX Finanz-und Beteiligungs AG, Floridsdorfer Hauptstraße 1 A-1210 Wien (AT)			
2008 08 08	2009 01 05		2008 11 13
981585	Caalborgportland CEMENTIR HOLDING		
CFE: 27.1.12, 27.5.1, 27.5.10, 29.1.12			19
CEMENTIR HOLDING S.p.A., Corso di Francia, 200 I-00191 ROMA (IT)			
2008 09 01	2009 01 05		2008 11 20
981586	Caalborgwhite CEMENTIR HOLDING		
CFE: 27.1.12, 27.5.1, 27.5.10, 29.1.12			19
CEMENTIR HOLDING S.p.A., Corso di Francia, 200 I-00191 ROMA (IT)			
2008 09 01	2009 01 05		2008 11 20
981863	SUPERTEAM		12,, 35
DOGA ELEKTRIK OTOMOTIV MAKINA KALIP TURIZM INŞAAT SANAYI VE TICARET LIMITED ŞİRKETİ, Nilüfer Organize Sanayi Bölgesi, Seftali Caddesi, No:117 Sokak, No:7 BURSA (TR)			
2008 07 31	2009 01 05		2008 11 20
981934	Propesko Delikates Jerkies		18, 31
Provimi Pet Food CZ s.r.o., Brniště 139 CZ-471 29 Brniště (CZ)			
2008 05 19	2009 01 05		2008 11 20
981935	Propesko Delikates Salamies		18, 31
Provimi Pet Food CZ s.r.o., Brniště 139 CZ-471 29 Brniště (CZ)			
2008 05 19	2009 01 05		2008 11 20

981936	Propesko Delikates Twisties Provimi Pet Food CZ s.r.o., Brniště 139 CZ-471 29 Brniště (CZ) 2008 05 19 2009 01 05 2008 11 20	18, 31
982563	OLIVER TWIST CFE: 2.5.1, 2.5.2, 2.5.23, 27.5.1 Giving Europe B.V., Het Eek 1 NL-4004 LM TIEL (NL) 2008 05 29 2009 01 19 2008 11 27	16, 28
982969	Energy Burst Henkel AG & Co. KGaA, Henkelstraße 67 40589 Düsseldorf (DE) 2008 10 04 2009 01 19 2008 11 27	03, 05
983703	SENSA ADRIA MEDIA ZAGREB d.o.o., Radnička cesta 39 HR-10000 Zagreb (HR) 2008 09 08 2009 01 19 2008 12 04	16, 38, 41
984227	MY J BY J "J FACTOR" Ltd, 12, Gotse Delchev bulvd. BG-1680 Sofia (BG) 2008 10 14 2009 02 02 2008 12 11	14, 18, 25, 35
984591	rialli CFE: 27.5.1 LIAO YONG, Room 402, No. 4-8 Donghuan Road, Dongshan District Guangzhou Guangdong (CN) 2008 11 04 2009 02 02 2008 12 11	07
985014	CLARITAS VNU Business Information Europe & Asia B.V., Ceylonpoort 5-25 NL-2037 AA HAARLEM (NL) 2008 10 10 2009 02 02 2008 12 11	38
986317	CFE: 28.5.0 Respoublikanskoe proizvodstvennoe ounitarnoe predpriatie „Grodnenski likero-vodotchnyi zavod „Nemanoff“, 22, oul. Vilenskaia 230023 Grodno (BY) 2008 08 21 2009 02 16 2008 12 25	33
987046	Gemini Executive Search Gemini Executive Search GmbH, Schaberweg 28 61348 Bad Hamburg (DE) 2008 07 09 2009 02 16 2009 01 01	35
996190	dalan d'Olive CFE: 27.5.10 DALAN KIMYA ENDÜSTRI ANONIM ŞİRKETİ, Kemalpaşa Cad. No: 9 Pınarbaşı-Bornova-Izmir (TR) 2009 09 25 2010 01 04 2009 11 19	03
996841	SWEETPEARL ROQUETTE FRERES, F-62136 LESTREM (FR) 2009 10 06 2010 01 04 2009 11 19	01, 05, 30
998451	superba CFE: 29.1.1 Recticel Bedding (Schweiz) AG, Bettenweg 12 CH-6233 Büron (CH) 2009 10 07 2010 01 18 2009 11 26	20, 24
998903	ARKO SEROXYL CFE: 26.7.25, 26.11.6, 29.1.15 Laboratoires ARKOPHARMA SA a directoire et conseil de surveillance, LID de CARROS LE BROCC, 1ere Avenue F-06510 CARROS (FR) 2009 10 22 2010 01 18 2009 11 26	05
1000538	ITASTE iTaste SA, 9, chemin des Chalets CH-1279 Chavannes de Bogis (CH) 2009 10 21 2010 01 18 2009 12 03	09, 16, 38, 41
1002609	...4friends Private Sale GmbH, Johannisstrasse 20 10117 Berlin (DE) 2009 01 12 2009 08 03 2009 06 18	14, 18, 24, 25, 28, 35
1003213	PYCNOGENOL HORPHAG RESEARCH MANAGEMENT SA, Avenue Louis-Casai 71 CH-1217 Meyrin (CH) 2009 03 24 2009 08 17 2009 06 25	01
1003269	Proven Excellence by Siemens Healthcare CFE: 26.3.1, 26.3.18, 27.5.10, 29.1.12 Siemens Aktiengesellschaft, Wittelsbacherplatz 2 80333 München (DE) 2009 03 27 2009 08 17 2009 06 25	10, 36
1005801	CFE: 5.3.15, 5.7.23 LEGGAME (SARL), 65 rue de la Baie, Ploujean F-29600 MORLAIX (FR) 2009 02 16 2009 09 14 2009 07 23	03, 05, 24, 25, 29, 30, 31, 32, 34, 35, 36, 42, 43, 44, 45
1006731	Dancing Cow CFE: 3.4.24, 26.4.4, 27.5.10, 29.1.14 TSC Food Products GmbH, Bahnhofplatz 1 A-4600 Wels (AT) 2009 04 21 2009 09 14 2009 07 30	29, 30, 35
1006871	MOLO Wenzhou Minglong Shoes Co., Ltd., China Shoes Capital Industrial Garden, Wenzhou, Zhejiang (CN) 2009 06 03 2009 09 28 2009 08 06	25
1006872	UNIMOUNTS CAI YUN QIN, Room 308, No.101, 27 Dong, Huangli Xincun, Jiangdong District, Ningbo City 315000 Zhejiang Province (CN) 2009 06 03 2009 09 28 2009 08 06	20
1006925	CFE: 26.11.8 SEPHORA, 65, avenue Edouard Vaillant F-92100 BOULOGNE BILLANCOURT (FR) 2009 01 16 2009 09 28 2009 08 06	03, 35
1007058	Bank Roku CFE: 26.4.16, 26.4.24, 27.5.1 Fincentrum Media s.r.o., Pobřežní 620/3 CZ-186 00 Praha 8 (CZ) 2009 02 06 2009 09 28 2009 08 06	09, 16, 35, 36, 41
1010234	MUNICH HEALTH CFE: 24.17.2, 27.5.1 Münchener Rückversicherungs-Gesellschaft Aktiengesellschaft in München, Königinstrasse 107 80802 München (DE) 2009 07 17 2009 11 09 2009 09 17	09, 35, 36, 44
1010278	NATUREL CFE: 26.4.24, 27.5.24 Ing. Jaroslava Valová, Bočkova 255 CZ-593 01 Bystrice nad Pernštejnem (CZ) 2009 01 28 2009 11 09 2009 09 17	01, 06, 11, 17, 19, 20, 21, 24, 27
1010755	Hidria CFE: 27.5.1, 27.5.11, 29.1.12 HIDRIA GmbH, Industriestrasse 49 CH-6300 Zug (CH) 2009 04 07 2009 11 09 2009 09 17	06, 07, 09, 11, 35, 42
1011568	IDEAL CFE: 27.5.1, 29.1.1 Zakrytroye aktsionernoye obschestvo „Mezhotraslevoye nauchno-proizvodstvennoye predpriatie „Phart“, 58 Lensoveta St. RU-196158 St. Petersburg (RU) 2008 12 18 2009 11 09 2009 09 24	01
1012673	BULGARIAN BEAR KAUFLAND ČESKÁ REPUBLIKA, Pod Višňovkou 25 CZ-140 00 Praha 4 (CZ) 2009 03 25 2009 11 23 2009 10 08	33
1013599	Reflection Villeroy & Boch AG, Postfach 11 20 66693 Mettlach (DE) 2009 07 13 2009 12 07 2009 10 15	11, 20, 21
1013601	GOOD LUCK CFE: 5.3.6, 5.3.15, 26.4.15, 26.4.18, 26.11.8, 27.5.11, 27.5.24, 29.1.15 Kraft Foods Schweiz Holding GmbH, Chollerstrasse 4 CH-6301 Zug (CH) 2009 08 10 2009 12 07 2009 10 15	30

1013627 Kakadu Juice Kakadu International Pty Ltd, 10 Orielton Road SMEATON GRANGE NSW 2567 (AU) 2009 08 24 2009 12 07 2009 10 15	32	1014677 DAJANA TROPICA CFE: 3.9.6, 3.9.7, 26.4.24, 27.5.9 DAJANA PET, s.r.o., Bohuňovice 686 CZ-783 14 Bohuňovice (CZ) 2009 01 13 2009 12 07 2009 10 22	01, 05, 31
1013649 daylux CFE: 26.1.18, 27.5.1 AIRFEL ISITMA VE SOGUTMA SISTEMLERI SANAYI TICARET ANONIM ŞİRKETİ, Hürriyet Mahallesi E-5, Yanyol No: 57 Yakacik Kartal-Istanbul (TR) 2009 07 09 2009 12 07 2009 10 15	11	1014684 YJL CFE: 1.3.20, 26.7.5, 28.3.0 ZHEJIANG SOUTHEAST ALUMINUM CO., LTD, West ZongYi Rd, North JiangDong 2 Ave.JiangDong Block, economic & tech developing district, Xiaoshan City Zhejiang Province (CN) 2009 05 19 2009 12 07 2009 10 22	06
1013667 ballKit CFE: 27.5.2, 27.5.17 MT DECO, ZA Le Bussoy F-45290 VARENNES CHANGY (FR) 2009 07 07 2009 12 07 2009 10 15	11, 28, 31	1014696 Drop-Shots MIP METRO Group Intellectual Property GmbH & Co. KG, Metro-Strasse 1 40235 Düsseldorf (DE) 2009 07 23 2009 12 07 2009 10 22	29, 30, 31
1013675 FIBRAXINE ALFA WASSERMANN HUNGARY Kft., Garibaldi u. 4 H-1054 Budapest (HU) 2009 08 25 2009 12 07 2009 10 15	03, 05	1015345 InnovaGreen Eisenwerk Hasenclever & Sohn GmbH, Auhammer 1 35088 Battenberg (DE) 2009 08 25 2009 12 07 2009 10 22	06
1013680 3UP SYSTEM CFE: 2.9.19, 24.15.3, 27.5.1, 27.7.1, 29.1.13 INNOTHERA TOPIC INTERNATIONAL, 22 avenue Aristide Briand F-94110 Arcueil (FR) 2009 07 29 2009 12 07 2009 10 15	10	1015349 PANE VINO e San Daniele CFE: 2.7.23, 11.1.1, 11.1.3, 11.1.4, 11.3.1 Pane & Vino S.p.A., Via Tagliamento, 41 I-33038 SAN DANIELE DEL FRIULI (UD) (IT) 2009 08 24 2009 12 07 2009 10 22	33, 43
1014145 KALEKIM NanoLight CFE: 27.5.10 KALEKIM KIMYEVİ MADDELER SANAYİ VE TİCARET ANONİM ŞİRKETİ, Esenyurt Yolu Üzeri, 3. Km. Su Deposu Karşisi AVCILAR-İSTANBUL (TR) 2009 07 22 2009 12 07 2009 10 15	01	1015412 FINE FOOD bio CFE: 1.5.1, 5.1.5, 26.4.7, 27.5.1, 29.1.13 MIP METRO Group Intellectual Property GmbH & Co. KG, Metro-Strasse 1 40235 Düsseldorf (DE) 2009 09 09 2009 12 07 2009 10 22	29, 30, 31, 32
1014190 D&A JEANS COLLECTION CFE: 3.7.17, 24.17.25, 27.5.7 Hattonová Monika, Lidická 1765/13 CZ-787 01 Šumperk (CZ) 2009 02 19 2009 12 07 2009 10 15	24, 25, 26	1015424 got2b guardian angel CFE: 3.7.17, 24.1.17, 24.17.7, 25.1.1, 27.5.1, 29.1.14 Henkel AG & Co. KGaA, Henkelstr. 67 40589 Düsseldorf (DE) 2009 09 01 2009 12 07 2009 10 22	03
1014219 KingSociety KST CFE: 24.9.5, 27.5.7, 29.1.15 TURHAN ŞAHINKAYA, Mimar Sinan Mahallesi, Rençber Sokak No: 17 Yildirim Bursa (TR) 2009 07 13 2009 12 07 2009 10 15	03, 09, 14, 18	1015438 360° SPIRAL SPIN Trinity Haircare AG, Unterdorfstrasse 31 CH-9107 Urnäsch (CH) 2009 08 14 2009 12 21 2009 10 29	03
1014244 La Blanche Zott GmbH & Co. KG, Dr.-Steichele-Straße 4 86690 Mertingen (DE) 2009 07 15 2009 12 07 2009 10 15	29, 30	1015439 RETROGRADE MYSTERIEUSE CHANEL, 135 avenue Charles de Gaulle F-92200 NEUILLY-SUR-SEINE (FR) 2009 09 01 2009 12 21 2009 10 29	14
1014636 Monterini Dotchirne pidpriemstvo „Konditerska korporatzia „Roshen“, vul. Pavla Usenka, 8 Kyiv 02105 (UA) 2009 09 09 2009 12 07 2009 10 22	30	1015678 finish CFE: 1.3.17, 1.3.18, 27.5.7, 27.5.11, 29.1.14 Reckitt Benckiser N.V., Siriusdreef 14 NL-2132 WT Hoofddorp (NL) 2009 10 21 2010 01 04 2009 11 19	03
1014643 XENIUM Individoualny predprinimatel Soutchkov Aleksey Sergeevitch, kv. 210, korp. 7, 9, oul. Teply Stan RU-117465 Moskva (RU) 2008 12 30 2009 12 07 2009 10 22	12, 28, 35	1016047 zPrime Neon Enterprise Software, LLC, 14100 Southwest Freeway, Suite 400 Sugar Land, TX 77748 (US) 2009 09 08 2009 12 21 2009 10 29	09
1014651 jimi CFE: 27.5.17 JIMI CZ, a.s., Butovická 296/14 CZ-158 00 Praha 5 (CZ) 2009 02 17 2009 12 07 2009 10 22	09, 37, 42	1016069 CFE: 28.5.0 KPO MARKETING COMPANY LIMITED, Egypt Street, 12 CY-1097 Nicosia (CY) 2009 08 20 2009 12 21 2009 11 05	33
1014663 GV GIOVEDI CFE: 27.5.1, 29.1.11 MENGI TEKSTİL DERİ GIDA SANAYİ İÇ VE DIŞ TİCARET LIMITED ŞİRKETİ, Sümer Mah. 28/4 Sok. No. 17/B, Zetinburnu İSTANBUL (TR) 2009 06 11 2009 12 07 2009 10 22	25	1016258 SAVEDAR Pfizer AG, Schärenmoosstrasse 99 CH-8052 Zürich (CH) 2009 09 25 2009 12 21 2009 11 05	05
1014664 ERAVEC CLAVIS PHARMA ASA, Parkveien 53 B N-0256 Oslo (NO) 2009 07 07 2009 12 07 2009 10 22	05	1016574 TESS TOVARYSTVO Z OBMEZHENOYU VIDPOVIDALNISTYU „ORIMI TREID LTD“, A. Ivanova str. 10 Kyiv 01010 (UA) 2009 07 01 2009 12 21 2009 11 05	32
1014667 idibix Dawid Heftman, Invalidenstrasse 56 e 10557 Berlin (DE) 2009 05 26 2009 12 07 2009 10 22	36, 42, 45	1016580 Lufag Swifina AG, Rheinbrückstrasse 8 CH-4332 Stein AG (CH) 2009 06 08 2009 12 21 2009 11 05	01, 02, 19

1016595 STEPHEX STABLES 31, 35, 44
STEPHEX HOLDING Société commandite par actions,
Lovegemstraat 8 B-1861 MEISE (WOLVERTEM) (BE)
2009 03 05 2009 12 21 2009 11 05

1016599 AURO DESIGN 14, 35
CFE: 24.15.1, 27.5.19
"GOUDSMEDERIJ VAN DEN BOSCH, VAN RANST", besloten
vennootschap met beperkte aansprakelijkheid, Brechtsebaan 38
B-2900 SCHOTEN (BE)
2009 05 28 2009 12 21 2009 11 05

1016622 ZHANG XIAO QUAN 06, 08, 21
CFE: 26.4.3, 26.4.9, 28.3.0
HANGZHOU ZHANG XIAO QUAN GROUP CO., LTD., No. 33,
Daguan Road, Gongshu District, Hangzhou Zhejiang (CN)
2009 06 08 2009 12 21 2009 11 05

1016625 SINOMOULD 07
SINO MOULD CO., LTD, HUANGYAN TAIZHOU, North Industrial
Zone, Huangyan, Taizhou Zhejiang (CN)
2009 08 20 2009 12 21 2009 11 05

1016634 gruuna 01, 16, 25, 28, 35, 36, 38, 41, 42
Gruuna GmbH & Co. KG, An der Wiesenmühle 13 09224 Chemnitz-
Grüna (DE)
2009 06 02 2009 12 21 2009 11 05

1016667 FRIENDIZE 35, 38, 41, 42
FRANCE TELECOM, 6 place d'Alleray F-75015 PARIS (FR)
2009 05 27 2009 12 21 2009 11 05

1016672 Tori GLASS PRODUCTS 19, 21, 35
CFE: 1.1.25, 15.1.13, 27.5.10
Zhejiang Chengtai Industry Co., Ltd., Jinqing Industrial Area,
Luqiao Taizhou Zhejiang (CN)
2009 08 12 2009 12 21 2009 11 05

1016675 Zajo Bajo SUPER boy 29, 30, 32
CFE: 27.5.0
SABIRATELNO DROUJESTVO „SANI-KONS-TODORVI & C-ie“, 32,
oulitsa „Bratsigovo“ BG-2300 Pernik (BG)
2009 01 08 2009 12 21 2009 11 05

1016748 L' Duchen 14, 35
CFE: 27.5.1
"Darky a hodinky" S.R.O., Kotlaska 64/5 CZ-180 00 Praha 8 (CZ)
2009 08 19 2009 12 21 2009 11 05

1016763 CFE: 3.13.1, 3.13.19, 5.3.20, 26.1.15, 29.1.15 01, 05, 44
COMPO GmbH & Co. KG, Gildenstrasse 38 48157 Münster (DE)
2009 05 07 2010 01 04 2009 11 12

1016770 STELLOX 07, 09, 12
CFE: 27.5.11
Zakrytoe aktsionernoe obschestvo „Avia 3N“, 8, korp. 2A,
Golovinskoe sh. RU-125212 Moscow (RU)
2009 08 31 2010 01 04 2009 11 12

1016781 eXelis Iba 11, 42
CFE: 26.3.18, 26.11.12, 27.3.1, 29.1.12
ION BEAM APPLICATIONS S.A. en abrégé IBA Société Anonyme,
Chemin du Cyclotron 3 B-1348 Louvain-la-Neuve (BE)
2009 02 24 2010 01 04 2009 11 12

1016813 vita A+E 05, 16
CFE: 24.17.5, 26.11.8, 27.5.2, 29.1.12
SOPHARMA AD, 16, Iliensko shausse Str. BG-1220
SOFIA (BG)
2009 09 17 2010 01 04 2009 11 12

1016849 SUPER hit Zajo Bajo 29, 30, 32
CFE: 27.5.2
SABIRATELNO DROUJESTVO „SANI-KONS-TODORVI & C-ie“, 32,
oulitsa „Bratsigovo“ BG-2300 Pernik (BG)
2008 12 22 2010 01 04 2009 11 12

1016853 TALENT PLANET EXPLORING ICT TALENT 09, 35, 41, 42, 44
CFE: 1.5.23, 18.5.5, 18.5.10, 26.11.21, 27.5.10, 29.1.13
TALENT PLANET GROUP, naamloze vennootschap, Sint-
Amelbergalaan 41 A B-9140 TEMSE (BE)
2009 04 29 2010 01 04 2009 11 12

1016860 A 28
CFE: 1.15.5, 27.5.8, 27.5.21
GUANGDONG ALPHA ANIMATION AND CULTURE CO., LTD, Auldey
Industrial Area, Wenguan Rd., Chenghai Guangdong (CN)
2009 06 16 2010 01 04 2009 11 12

1016870 about sport 03, 08, 21
dm-drogerie markt GmbH + Co. KG, Carl-Metz-Strasse 1 76185
Karlsruhe (DE)
2009 07 14 2010 01 04 2009 11 12

1016913 VEGGIEDENT 05
VIRBAC, 1ere Avenue-2065 m-L.I.D. F-06516 CARROS (FR)
2009 07 31 2010 01 04 2009 11 12

1016935 WILD ROSES 18, 20, 25, 28
Gregor Furrer & Partner Holding AG, Ruessenstrasse 6 CH-6341
Baar (CH)
2009 09 09 2010 01 04 2009 11 12

1016942 CLEO 09, 10
Sonova Holding AG, Laubisrütistrasse 28 CH-8712 Stäfa (CH)
2009 09 15 2010 01 04 2009 11 12

1016954 SHISEIDO EARTH CARE PROJECT 03
SHISEIDO COMPANY LIMITED, 7-5-5 Ginza, Chuo-ku Tokyo 104-
8010 (JP)
2009 09 16 2010 01 04 2009 11 12

1016955 AGOXAN 05
BIOFARMA, 22 rue Garnier F-92200 NEUILLY-SUR-SEINE (FR)
2009 09 09 2010 01 04 2009 11 12

1017003 CFE: 28.5.0 33
Obschestvo s ogranichennoy otvetstvennostyu „Rosalko“, d. 20a,
ul. Roshchinskaya, mkr. Vostraykovo, g. Domodedovo RU-142006
Moscow region (RU)
2009 08 17 2010 01 04 2009 11 12

1017011 Esmara 25
Lidl Stiftung & Co. KG, Stiftsbergstraße 1 74167 Neckarsulm (DE)
2009 06 09 2010 01 04 2009 11 12

340

**REJESTRACJA MIĘDZYNARODOWA,
W KTÓREJ WYDANO DECYZJĘ O DEFINITYWNEJ
ODMOWIE UZNANIA OCHRONY W POLSCE**

Poniższe zestawienie zawiera kolejno: numer międzynarodowego rejestru znaków towarowych, określenie znaku towarowego przedstawionego w postaci liter bądź cyfr albo, jeżeli znak jest znakiem graficznym lub zawiera elementy graficzne, wskazanie symboli klas elementów graficznych znaku (CFE), określenie klas towarowych, nazwisko i imię bądź nazwę uprawnionego, jego miejsce zamieszkania lub siedzibę oraz kod kraju, datę rejestracji międzynarodowej lub datę późniejszego wyznaczenia, datę zamieszczenia informacji o tej rejestracji w Biuletynie Urzędu Patentowego oraz datę notyfikacji bądź datę notyfikacji późniejszego wyznaczenia.

283419 "Lactisol" 01, 05
Galactopharm Dr. Sanders GmbH & Co. KG, Südstrasse 10 49751
Sögel (DE)
2005 08 16 2006 01 23 2005 12 01

486093 DOMAINE DE CHEVALIER 33
SOCIÉTÉ CIVILE DU DOMAINE DE CHEVALIER, F-33850
LÉOGNAN (FR)
2008 07 25 2008 10 27 2008 09 11

519282	SAFIR	25	883830	LA CUCINA ITALIANA	29, 30, 32, 38, 41, 43
MINIT N.V., Industrielaan 25, Zuid III B-9320 Erembodegem (BE)			Editrice Quadratum S.p.A., Piazza Aspromonte, 13 I-20131 Milano (MI) (IT)		
2007 12 11	2008 04 28	2008 03 13	2007 07 11	2007 12 22	2007 11 08
520103	BUFFALO	25	888881	Zee Bra	25, 35
MINIT N.V., Industrielaan 25, Zuid III B-9320 Erembodegem (BE)			FRANCE STYLE LINGERIE SARL, 23, rue du Départ F-75014 Paris (FR)		
2008 01 21	2008 04 28	2008 03 13	2007 03 19	2008 01 07	2007 11 15
666252	CFE: 8.1.18	30	899453	CHELSEA	16, 28, 32, 33, 35, 41, 43
Ludwig Schokolade GmbH & Co. KG, Senefelderstrasse 44 51469 Bergisch Gladbach (DE)			SALTGREE PROPERTIES LIMITED, 227 Grays Inn Road London WC1X 8TB (GB)		
2007 01 16	2007 08 20	2007 07 05	2006 06 16	2006 12 27	2006 11 02
679007	Bionatural	03, 05	902035	nefisso	
LABORATOIRES BIONATURAL (Société par actions simplifiée), 406 route de la Madeleine TOURNETTES SUR LOUP (FR)			CFE: 26.4.4, 26.4.18, 27.5.1, 29.1.13		
2007 11 30	2008 02 04	2007 12 20	NEFIS KURUYEMIŞ ŞEKERLEME GIDA SANAYI VE TICARET LIMITED ŞİRKETİ, Gatem Kuruyemişçiler Sitesi, 5. Blok, No. 25 Şehitkamil, Gaziantep (TR)		
754814	PLAZA	34	2007 06 07	2008 01 07	2007 11 22
Hongta Tobacco (Group) Co., Ltd., No.118, Hongta Avenue, Hongta District Yuxi, Yunnan (CN)			904081	Golden Gate	33
2007 05 23	2007 10 29	2007 09 06	Obshchestvo s ogranitchennoi otvetstvennostyou „ALEXANDROVY POGREBA“, str. 25, 79A, Altufyevskoye Sh. RU-127410 Moscow (RU)		
754815	STRAND	34	2008 03 06	2008 09 15	2008 07 24
Hongta Tobacco (Group) Co., Ltd., No.118, Hongta Avenue, Hongta District Yuxi, Yunnan (CN)			906772	Montenegro Lines	
2007 05 23	2007 10 29	2007 09 06	CFE: 29.1.12		
777349	SOLVEX COSMETIC PRODUCTS		MORFIMARE S.R.L., Corso de Tullio, 36/40 I-70122 Bari (IT)		
CFE: 5.5.19, 26.1.2, 27.5.1, 29.1.3, 29.1.4			2007 09 13	2008 02 04	2007 12 20
DROUJESTVO S OGRANITCHENA OTGOVORNOST „SOLVEKS-COZMETITCHNI PRODOUCTI“, 3, Raina Kniaginya str. 4 floor, app.11 BG-4003 Plovdiv (BG)			906775	Montenegro Lines	
2007 07 03	2008 01 07	2007 11 15	CFE: 29.1.1		
794611	ATLANTIC	06	MORFIMARE S.R.L., Corso de Tullio, 36/40 I-70122 Bari (IT)		
CFE: 27.5.1			2007 09 13	2008 02 04	2007 12 20
ATLANTIC CHINA WELDING CONSUMABLES, INC. (Sichuan Daxiyang Hanjie Cailiao Gufen Youxian Gongsi), 2#, Machongkoujie, CN-643010 Da'anqu, Zigong Sichuan (CN)			912817	EPIC	18
2007 10 18	2008 02 18	2008 01 03	Libro Gruppen AB, P.O. Box 221 SE-421 23 Västra Frölunda (SE)		
817550	FRES.CO		2007 06 29	2008 01 07	2007 11 22
CFE: 26.4.2, 26.4.18, 27.5.1, 29.1.13			915906	LALIN	29, 30
FRES.CO HOLDING S.P.A., Via Don Bosco, 2 I-43029 TRAVERSETOLO (Parma) (IT)			BAKLAVACI GÜLLÜOĞLU GIDA SANAYI VE DIŞ TICARET ANONİM ŞİRKETİ, Fatih Caddesi Abdurrahman Nafiz Gürman Mahallesi Sedir Sokak No:19 Merter-Istanbul (TR)		
2006 09 22	2007 01 22	2006 11 30	2007 01 24	2007 05 14	2007 03 29
820209	INTERCARS INTERNATIONAL		916250	VIGOR	33
CFE: 27.5.1, 28.5.0, 29.1.12			BADEL 1862 d.d. vina, alkoholna i bezalkoholna pića, Vlaška 116 HR-10000 Zagreb (HR)		
Inostrannoe tchastnoe ounitarnoe transportnoe „Bayertrans“, Per. Assanalieva 4a, 80 220024 Minsk (BY)			2008 07 04	2009 01 05	2008 11 20
2007 07 14	2004 05 17	2007 12 27	919051	Server Slovenské hory	35, 41, 43
824945	IDEAL	26	eProgress s.r.o., Skokanská 433 CZ-460 08 Liberec 19 (CZ)		
Ideal Fastener Corporation, 603 West Industry Drive Oxford, NC 27565 (US)			2007 03 12	2007 06 25	2007 05 03
2008 02 18	2005 07 11	2008 03 20	925652	GOLD BAGS	
826336	dap directoalprofesional	03	CFE: 25.7.1		
CFE: 27.5.1			ZHENG MINGXIN, Via del Pescinale, 20/02 I-50041 CALENZANO (IT)		
GRUPO TEJEDOR PEREZ TP, S.L., Paseo Isabel La Católica, 25-bajo E-47003 VALLADOLID (ES)			2007 04 02	2007 08 20	2007 07 05
2007 12 17	2008 04 28	2008 03 06	928955	Crema Latte	29, 30
835958	SCHUMANN	15	Dr. August Oetker Nahrungsmittel KG, Lutterstrasse 14 33617 Bielefeld (DE)		
CFE: 27.5.1			2007 10 02	2008 01 07	2007 11 22
NANJING MOUTRIE PIANO CO., LTD, 8 Yingtianxiang Jianye District Nanjing CN-210017 Jiangsu (CN)			931193	FISH	33
2007 10 18	2008 02 18	2008 01 03	Nortlander A/S, Vedbak Strandvej 465 DK-2960 Vedbak (DK)		
871060	MARE NOSTRUM	03, 21	2007 11 27	2008 02 04	2007 12 20
Lorenzo Villorosi, Via dei Bardi, 14 I-50125 FIRENZE (IT)			931714	Shalin	29, 30
2007 06 04	2008 01 07	2007 11 22	Emmi AG, Habsburgerstrasse 12, Postfach CH-6002 Luzern (CH)		
			2007 06 13	2007 10 15	2007 08 30

931735	InSight	09	945740	MESA DE MUNDO	33
Vibro-Meter S.A. Fabrique d'appareils de mesure et d'enregistrement électroniques, Route de Moncor 4 CH-1752 Villars-sur-Glâne (CH)			Ednolitchno aktsionerno droujestvo VINIMPEKS, 19, oul. „Lavele” BG-1000 Sofia (BG)		
2007 07 25	2007 10 15	2007 08 30	2007 10 26	2008 02 18	2007 12 27
934839	NOPE IS DOPE		945749	EMPEDRADO	33
CFE: 27.5.1, 29.1.13 25, 35, 41			MIGUEL TORRES S.A., Miquel Torres i Carbó, 6 E-08720 VILAFRANCA DEL PENEDES (Barcelona) (ES)		
Çirak Kasim, Marconistraat 25/B NL-3112 EJ SCHIEDAM (NL)			2007 10 04 2008 02 18 2007 12 27		
2007 07 13	2007 11 12	2007 09 27	945760	BRASILÉ	33
934977	DODUCO	09	MIGUEL TORRES S.A., Miquel Torres i Carbó, 6 E-08720 VILAFRANCA DEL PENEDES (Barcelona) (ES)		
OPAŞ OTOMOTIV PLATINLERI SANAYI VE TICARET ANONIM ŞIRKETI, Keresteciler Sitesi. Kasim Sokak No: 14 Merter/Istanbul (TR)			2007 10 19 2008 02 18 2007 12 27		
2006 12 13	2007 11 12	2007 09 27	947797	FAST	
937480	Sopharma Tramalgin	05	CFE: 27.5.1 01, 03		
SOPHARMA AD, 16, oulitsa „Iliensko chaussee” BG-1220 SOFIA (BG)			ZESTRON GmbH & Co. KG, Bunsenstr. 6 85053 Ingolstadt (DE)		
2007 08 22	2007 12 10	2007 10 18	2007 11 14	2008 03 03	2008 01 17
938163	att		948925	CATANIA COLLECTION	
CFE: 26.13.25, 27.5.8, 29.1.13 11, 35, 37			CFE: 27.5.1 25		
“LENNORD” closed joint-stock company, lit.A, 5 ul. Malaya, Pushkin RU-196600 Saint-Petersburg (RU)			CEBRIL ELMAS, Havuzlu Hamam Sokak, Topkar İş Merkezi No.5 LALELI ISTANBUL (TR)		
2007 08 05	2007 12 10	2007 10 18	2007 06 14	2008 03 17	2008 01 31
940642	STILLA NATURA	29, 30, 32	949434	EUROCARD BY INVITATION	36
KAUFLAND ČESKÁ REPUBLIKA, v.o.s., Pod Višňovkou 25 CZ-140 00 Praha 4-Krč (CZ)			Eurocard AB, SE-103 83 Stockholm (SE)		
2007 04 23	2008 01 07	2007 11 15	2007 11 29	2008 03 31	2008 02 07
942707	PolyTex		949474	VIPOW	09
CFE: 27.5.1, 29.1.12 17			GUIPING JIELI (VIPOW) BATTERY CO., LTD., Dakengkou Guiping City Guangxi Province (CN)		
Zill GmbH & Co. KG, Hanns-Martin-Schleyer-Strasse 31 89415 Lauingen (DE)			2007 12 21 2008 03 31 2008 02 07		
2007 10 15	2008 01 21	2007 11 29	950280	LIMITEDBASICS	25
942845	CEREBRUM	05	KONTEKS KONFEKSIYON SANAYI VE TICARET LIMITED ŞIRKETI, Kirackoy 3, Bolge, Fevzi Cakmak Cad., No. 41 Buyukcekmece Istanbul (TR)		
NATIRIS-CENTRO DIETÉTICO, S.A., Centro Empresarial Sintra-Estoril VIII, Fracções A/B, Estrada de Albarraque P-2710-297 Linhó, Sintra (PT)			2007 11 01 2008 03 31 2008 02 14		
2007 10 24	2008 01 21	2007 12 06	950778	SAKURA GARDEN	33
942874	Die Heilige	33	Obshchestvo s ogranitchennoi otvetstvennostyou „INTEL”, Varshavskoe shousse, d.75 k 1 RU-117556 Moscou (RU)		
Obshchestvo s ogranitchennoi Otvetstvennostyou „Aleksandrovy pogreba”, str. 25, 79A, Altufyevskoye Sh. RU-127410 Moscou (RU)			2007 12 04 2008 04 14 2008 02 21		
2007 10 02	2008 01 21	2007 12 06	950863	asis	
943104	OroNero		CFE: 1.15.15, 26.1.12, 29.1.12 09, 35, 42		
CFE: 26.4.18, 26.4.24 25			ASIS AKARYAKIT SERVIS ISTASYON SISTEMLERİ VE İNŞAAT SANAYİ VE TICARET LIMITED ŞIRKETİ, Haci Hasan Mah. Himmetzade Sk. No:40/A Izmit (TR)		
LONG SHENG DA SHOES COMPANY LTD, 92 Keng Kou Road, Zhudianyuan, Shi Qiao, Pan Yu 511400 Guangzhou (CN)			2007 04 25 2008 04 14 2008 02 21		
2007 10 16	2008 01 21	2007 12 06	951920	PEAK	18
943380	CEZAR	33	CFE: 26.3.1, 27.5.1		
BADEL 1862 d.d. vina, alkoholna i bezalkoholna pića, Vlačka 116 HR-10000 Zagreb (HR)			FUJIAN QUANZHOU PEAK SPORTS PRODUCTS CO., LTD, Dongbaogongyequ, Donghai Jiedao, Fengzequ, Quanzhou 362000 Fujian (CN)		
2007 07 03	2008 01 21	2007 12 06	2008 01 23	2008 04 14	2008 02 28
943430	PEACE THROUGH SPORT	16, 25, 41	951925	green chemical solutions	01
Association PEACE THROUGH SPORT, 13 avenue des Castelans MC-98000 MONACO (MC)			Cognis IP Management GmbH, Henkelstrasse 67 40589 Düsseldorf (DE)		
2007 07 02	2008 02 04	2007 12 13	2008 01 09	2008 04 14	2008 02 28
943462	OPEN SPACE SECURITY	09, 42	954935	VALPEX	
Kaspersky Lab, ZAO, Ul. Geroyev Panfilovsev 10 RU-123363 Moscow (RU)			CFE: 27.5.1 17, 19		
2007 03 23	2008 02 04	2007 12 13	Huang Xinping, No. 209 Tujia Village, Diankou Town, Zhuji City Zhejiang Province (CN)		
945701	REVOLUTION		2007 11 15 2008 05 12 2008 03 27		
CFE: 1.1.1, 27.5.8 16			955624 PUERTA DEL SOL 33		
REVOLUTION INTERNATIONAL LIMITED, 4th Floor, IBL House, Caudan Port-Louis (MU)			Obshchestvo s ogranitchennoi otvetstvennostyou „INTEL”, d.75 k 1, Varshavskoe shosse RU-117556 Moscou (RU)		
2007 10 31	2008 02 18	2007 12 27	2008 02 04	2008 05 26	2008 04 03

955860	SNOW MOTION	12	961424	UNIFIX	01
AUTOMOBILES CITROËN, Immeuble Colisée III-12 rue Fructidor F-75835 Paris Cedex 17 (FR)			Atotech Deutschland GmbH, Erasmusstrasse 20 10553 Berlin (DE)		
2008 02 15	2008 05 26	2008 04 03	2008 02 18	2008 07 21	2008 05 29
956101	EPD EUROPEAN PROPERTY DEVELOPMENT		961677	sunsea	
CFE: 27.5.17 36, 37, 42			CFE: 26.2.3, 26.11.25, 26.13.25, 27.5.1, 27.5.11, 28.3.0 25		
Global Property Consult spol. s r.o., Klimentská 46 CZ-110 02 Praha 1 (CZ)			SUNSEA GARMENTS CO., LTD., Science and Technology Industrial Area, Qingmeng, Quanzhou City Fujian Province (CN)		
2007 10 10	2008 05 26	2008 04 03	2008 04 10	2008 07 21	2008 05 29
956146	CHARLES DICKENS		962305	BOSCO JEANS	
CFE: 3.7.19, 19.3.3, 20.1.3, 27.5.19 16, 35			CFE: 27.5.1 25		
Giving Europe B.V., Het Eek 1 NL-4004 LM TIEL (NL)			DENIMTEKS TEKSTIL PAZARLAMA SANAYI VE DIS TICARET LIMITED SIRKETI, Kocasinan Mahallesi Osmanli Sokak No: 7 Bahçelievler-Istanbul (TR)		
2007 12 20	2008 05 26	2008 04 03	2008 03 06	2008 08 04	2008 06 05
956204	JOY Natural Fruit Nectar		963931	Alain Geoffroy	33
CFE: 25.1.15, 28.1.0, 29.1.13 29, 32			Obshchestvo s ogranitchennoi otvetstvennostyou „Aleksandrovyy pogreba“, str. 25, 79a, Altufyevskoye Sh. RU-127410 Moscou (RU)		
Al Nil Company for Foods Industries (Enjoy), Kombera city, Embaba Giza (EG)			2008 04 11 2008 08 04 2008 06 12		
2007 08 24	2008 05 26	2008 04 03	965557	ENDURA	10
956472	PLAK	03	Sonic Innovations, Inc., 4246 South Riverboat Road, Suite 300 Salt Lake City, UT 84123 (US)		
ATAS S.R.L., Via Nazionale, 251 I-42025 CODISOTTO DI LUZZARA (RE) (IT)			2008 02 13	2008 08 18	2008 07 03
2008 02 04	2008 05 26	2008 04 10	966661	TE AMO	33
956928	NYSENSE		Obshchestvo s ogranitchennoi otvetstvennostyou „INTEL“, d. 75, k. 1, Varshavskoe shosse RU-117556 Moscou (RU)		
CFE: 27.5.19 25			2008 05 06 2008 09 01 2008 07 17		
MADAME YUAN LIN, 14 Avenue Robert Schuman F-92100 Boulogne Billancourt (FR)			966934	RUSTIKA	29
2007 10 15	2008 06 09	2008 04 17	PIK VRBOVEC-MESNA INDUSTRIJA d.d., Zagrebačka 148 HR-10340 Vrbovec (HR)		
956929	evona	25	2008 05 06 2008 09 01 2008 07 17		
MADAME YUAN LIN, 14 Avenue Robert Schuman F-92100 Boulogne Billancourt (FR)			966956	BRIDGE TV	
2007 10 15	2008 06 09	2008 04 17	CFE: 27.5.1, 29.1.13 38		
956938	Isover UniFix	17, 19	Obshchestvo s ogranitchennoi otvetstvennostyou „ON-MEDIA“, of. 56, str. 527/5, VVTS, prospect Mira RU-129223 Moskva (RU)		
SAINT-GOBAIN ISOVER G+H AG, Bürgermeister-Grünzweig-Strasse 1 67059 Ludwigshafen (DE)			2008 01 22 2008 09 01 2008 07 17		
2007 10 26	2008 06 09	2008 04 17	966959	Caspian CPN	
957154	upgrade		CFE: 5.3.1, 15.7.1, 19.3.24, 28.1.0, 29.1.13 34		
CFE: 26.4.18, 29.1.4 35, 36, 38, 45			IRANIAN TOBACCO COMPANY, Ghazvin Avenue 13314 TEHRAN (IR)		
Slovenská sporiteľ'ňa, a.s., Suché Mýto 4 SK-816 07 Bratislava (SK)			2008 03 09 2008 09 01 2008 07 17		
2008 02 12	2008 06 09	2008 04 17	966988	Ellaro	
957155	upgrade		CFE: 28.1.0 03, 35, 39		
CFE: 29.1.4 35, 36, 38, 45			GOL PAKHSH-E-AVAL Co., No 9, 34 Alley, Vali-e-Asr Avenue TEHRAN (IR)		
Slovenská sporiteľ'ňa, a.s., Suché Mýto 4 SK-816 07 Bratislava (SK)			2008 04 28	2008 09 01	2008 07 17
2008 02 12	2008 06 09	2008 04 17	967001	Yosoja	05, 29, 30
957224	ONYX		Dr. August Oetker Nahrungsmittel KG, Lutterstrasse 14 33617 Bielefeld (DE)		
CFE: 26.3.6, 26.3.24 12, 41			2008 05 07 2008 09 01 2008 07 17		
CANTZ GmbH, Binzstrasse 23 CH-8712 Stäfa (CH)			967944	Venice	
2008 03 11	2008 06 09	2008 04 17	CFE: 5.5.1 34		
957259	CHORUS	33	House of Prince A/S, Tobaksvejen 4 DK-2860 Soborg (DK)		
Weingut Stift Klosterneuburg GmbH, Stiftsplatz 1 A-3400 Klosterneuburg (AT)			2008 06 12	2008 09 15	2008 07 24
2008 01 16	2008 06 09	2008 04 17	967956	DECORATIV'SYSTEM	02, 06, 07, 11, 16, 19, 20, 24, 26, 27
960630	BLACKBOX		CASTORAMA FRANCE, Zone Industrielle F-59175 TEMPLEMARS (FR)		
CFE: 27.5.3 09, 37			2008 04 04 2008 09 15 2008 07 24		
YÖNETSEL BİLİŞİM TEKNOLOJİLERİ SANAYİ VE TİCARET ANONİM ŞİRKETİ, Seyrantepe Mah. Altınay Cad. No. 57, Kagithane İSTANBUL (TR)			968394	African Sun	33
2008 02 20	2008 07 07	2008 05 22	Weinprolog Verwaltungsgesellschaft mbH, Nyland 14 25436 Tornesch (DE)		
960692	Saray Vagoon Milky Lezzet Ekspresi		2008 06 02 2008 09 15 2008 07 31		
CFE: 5.7.6, 6.1.2, 8.1.21, 18.1.11, 29.1.15 30			968433 Dobrá Voda Silueta 30, 32		
SARAY BİSKÜVİ VE GIDA SANAYİ ANONİM ŞİRKETİ, Eregli Yolu Üzeri Organize Sanayi Bölgesi KARAMAN (TR)			HBSW, akciová společnost, CZ-373 34 BYŇOV 117 (CZ)		
2008 02 28	2008 07 07	2008 05 22	2008 02 06	2008 09 15	2008 07 31

969341	HORECA Select Mykos			
CFE: 1.1.5, 9.7.19, 26.11.6, 27.5.10, 29.1.14		29		
MIP METRO Group Intellectual Property GmbH & Co. KG, Metro-Strasse 1 40235 Düsseldorf (DE)				
2008 06 20		2008 09 29		2008 08 07
969593	Xantaro			
CFE: 27.5.10, 29.1.12		09, 37, 38, 41, 42		
Xantaro Holding GmbH, ABC-Straße 45 20354 Hamburg (DE)				
2008 05 15		2008 09 29		2008 08 07
970033	FLEXTEC			17
AgriGénesse-Produtos para a Agricultura e Pecuária S.A., Rua dos Navegantes 48 r/c esq P-1200-732 Lisboa (PT)				
2008 06 03		2008 09 29		2008 08 14
971140	Sano Animal nutrition healthy and profitable			
CFE: 26.11.5, 26.11.8, 27.5.4, 27.5.9				31
Sano-Moderní výživa zvířat spol. s r.o., Npor. O. Bartoška 15 CZ-344 01 Domažlice (CZ)				
2008 05 12		2008 10 13		2008 08 21
971541	RITZ Portails et clôtures			
CFE: 24.9.2, 24.9.5, 24.9.7, 24.9.10, 26.4.18, 26.4.24, 27.5.11, 27.5.24, 29.1.14				06, 07
LES FERMETURES RITZ, 34 avenue de la Foire aux Vins F-68000 COLMAR (FR)				
2008 07 09		2008 10 13		2008 08 21
971554	MONOSIL			01
TOVER S.R.L., Via Rosa Luxembourg, 2/A I-10093 COLLEGNO (TO) (IT)				
2008 05 28		2008 10 13		2008 08 28
971633	AKVITA			32
Uždaroji akcinė bendrovė „Selita“ ir Ko, V. Kreves pr. 118 LT-50313 Kaunas (LT)				
2008 06 16		2008 10 13		2008 08 28
971643	OM			
CFE: 26.2.1, 26.4.1, 27.5.17				25
NANTONG FOREMOST GARMENTS & ACCESSORIES CO., LTD., 11 Foremost Road, Qinzao Nantong (CN)				
2008 07 24		2008 10 13		2008 08 28
971707	iQinvest			
CFE: 27.5.1				14, 36
IMPERIUM Beteiligungs-AG, Kirchstrasse 79 FL-9490 Vaduz (LI)				
2008 04 29		2008 10 13		2008 08 28
971837	iQ			
CFE: 27.5.19				14, 36
IMPERIUM Beteiligungs-AG, Kirchstrasse 79 FL-9490 Vaduz (LI)				
2008 04 29		2008 10 13		2008 08 28
972770	KONTI Tofita			
CFE: 27.5.1, 27.5.9, 27.5.10				30
Kolesnikov Borys Viktorovych, 31 Vitchiznyana Str., flat 2 Donetsk 83050 (UA)				
2008 02 18		2008 10 27		2008 09 04
974298	monica ricci			
CFE: 27.5.1				18, 25
ZER TEKSTIL İNŞAAT TURİZM İTHALAT İHRACAT SANAYİ VE TİCARET LİMİTED ŞİRKETİ, Halide Adıvar Mahallesi Kizilcik, Sokak No. 44 Zemin 1-2-3-4-5 ŞİŞLİ-İSTANBUL (TR)				
2008 03 14		2008 11 10		2008 09 18
974706	Innovation is tradition			05, 16, 35, 41, 42
EGIS GYÓGYSZERGYÁR Nyilvánosan Muködő Részvénytársaság, Kereszturi út 30-38 H-1108 Budapest (HU)				
2008 03 21		2008 11 10		2008 09 25
975645	IR			
CFE: 28.3.0				04
HUI YUAN SUPER LUBRICATING OIL CO., LTD WUXI, Shi Tang Wan, Wuxi City, Jiangsu Province (CN)				
2008 08 26		2008 11 24		2008 10 02
976500	Donedex			05
mibe GmbH Arzneimittel, Münchener Straße 15 06796 Brehna (DE)				
2008 08 27		2008 11 24		2008 10 09
976501	Donezil			05
mibe GmbH Arzneimittel, Münchener Straße 15 06796 Brehna (DE)				
2008 08 18		2008 11 24		2008 10 09
976518	KIDNCO			09, 16, 35, 38, 41, 42
Edipresse Publications SA, avenue de la Gare 33 CH-1001 Lausanne (CH)				
2008 05 16		2008 11 24		2008 10 09
976558	INNOVA			03
Obschestvo s ogranichennoi otvetstvennostiy „SPLAT- KOSMETIKA“, Strominka street, 19/2 RU-107076 Moscow (RU)				
2008 01 18		2008 11 24		2008 10 09
976573	BIOTEKA			35
Stanislavs TARASKINS, Stabu iela 27-8 LV-1011 Riga (LV); Natalja Borovikova, Stabu iela 27-8 LV-1011 Riga (LV)				
2008 04 08		2008 11 24		2008 10 09
976880	sora cosmetics			
CFE: 27.5.1				35
SORA KOZMETİK VE KİMYA SANAYİ VE TİCARET LİMİTED ŞİRKETİ, Gazitepe Köyü Ördekçioğlu, Caddesi Fabrikalar Mevkii, 1451-1452 Silivri İstabil (TR)				
2008 04 04		2008 11 24		2008 10 09
977142	NESAN			
CFE: 1.5.6, 26.4.18, 27.5.17, 27.5.24, 29.1.14				12
NESAN OTOMOTİV SANAYİ VE TİCARET LİMİTED ŞİRKETİ, Cüneyt Bey Mahallesi, İbrahim Turan Caddesi No: 170, Menderes İzmir (TR)				
2008 07 14		2008 12 08		2008 10 16
978975	Isover Vario MultiTape			17
SAINT-GOBAIN ISOVER G+H AG, Bürgermeister-Grünzweig-Strasse 1 67059 Ludwigshafen (DE)				
2008 06 20		2008 12 22		2008 10 30
979122	Montana			30
Melitta Kaffee GmbH, Dortmunder Strasse 1 28199 Bremen (DE)				
2008 08 05		2008 12 22		2008 10 30
979276	Dr.PIERRE RICAUD JOUR NOUVEAU			
CFE: 26.4.18, 27.5.24, 29.1.13				03
LABORATOIRE DE DERMOCOSMETIQUE ACTIVE DOCTEUR PIERRE RICAUD, 104 Avenue du Présient Kennedy F-75016 PARIS (FR)				
2008 07 04		2008 12 22		2008 10 30
979402	Sano Tiere gesund und gewinnbringend ernähren			
CFE: 26.11.5, 26.11.8, 27.5.4, 27.5.10				
Sano-Moderní výživa zvířat spol. s r.o., Npor. O. Bartoška 15 CZ- 344 01 Domažlice (CZ)				
2008 06 18		2008 12 22		2008 10 30
979777	ÜNTEL			09
ÜNTEL KABLOLARI SANAYİ VE TİCARET ANONİM ŞİRKETİ, İnkilap Mahallesi Dr. Fazıl Küçük, Caddesi Üntel Sokak No: 26, Ümraniye İSTANBUL (TR)				
2008 08 25		2008 12 22		2008 11 06
980055	TOOBOON			
CFE: 26.4.18, 26.4.24, 27.5.1, 28.3.0				18, 25
SHENZHEN JUCHANG FASHİON CO., LTD., 3-4/F, Building 1, 1st Industry District, Nanling Village, Buji Town Shenzhen, Guangdong (CN)				
2008 08 26		2008 12 22		2008 11 06
980062	oriflame Delight			
CFE: 27.5.11				03
ORIFLAME COSMETICS S.A., 24, avenue Emile Reuter L-2420 LUXEMBOURG (LU)				
2008 07 28		2008 12 22		2008 11 06

980804	Omnipur	05	TAYEKS DIŞ TICARET VE TEKSTİL SANAYİ ANONİM ŞİRKETİ, Keresteciler Sitesi Kasım Sk. No: 77/6 Merter-Istanbul (TR)	2008 10 20	2009 02 02	2008 12 18
	OMNIDENT Dental-Handelsgesellschaft mbH, Gutenbergring 7-9 63110 Rodgau (Nieder-Roden) (DE)					
	2008 08 25	2009 01 05				
981243	P AND Q	35, 36, 37, 43	986092	FOUNTAIN		11
	CGG, L.L.C., Corporation Trust Center, 1209 Orange Street, Wilmington, Delaware 19801 (US)			CFE: 27.5.1		
	2008 05 14	2009 01 05		SHAOXING COUNTY YASIGE SANITARY WARES CO., LTD., Jiuding Village, Anchang Town Shaoxing County 312030 Zhejiang Province (CN)		
				2008 11 25	2009 02 02	2008 12 18
981855	POLI-FARBE PLATINUM		990746	BESSINI		18, 25, 35
	CFE: 1.15.9, 5.5.4, 20.5.16, 29.1.13	02		CFE: 27.5.1		
	POLI-FARBE Vegyipari Kft., III. kerület 2 H-6235 Bócsa (HU)			BESSINI TEKSTİL SANAYİ VE TICARET LIMITED SİRKETİ, BOMONTI BİRAHANE SOKAK N:11 BİZİM HAN D:3 SİSLİ-İSTANBUL (TR)		
	2008 07 14	2009 01 05		2008 11 06	2009 03 30	2009 02 12
982489	Sano Zywnienie zwierzat zdrowie i zysk	31	991703	TELLUS		35
	CFE: 26.11.8, 27.5.17			Tellus BV, Van Nelleweg 1704 NL-3044 BC Rotterdam (NL)		
	Sano-Moderní výživa zvířat spol. s r.o., Npor. O. Bartoška 15 CZ-344 01 Domažlice (CZ)			2008 08 27	2009 04 14	2009 02 19
	2008 06 18	2009 01 19		991725	TERACO	01
					CALCIT d.o.o., Stahovica 15 SI-1242 Stahovica (SI)	
982970	Underwater Love	03		2008 12 11	2009 04 14	2009 02 19
	Henkel AG & Co. KGaA, Henkelstraße 67 40589 Düsseldorf (DE)			991726	CALCIVIT	01
	2008 10 01	2009 01 19			CALCIT d.o.o., Stahovica 15 SI-1242 Stahovica (SI)	
				2008 12 11	2009 04 14	2009 02 19
983791	INTERDAB		991842	M-KDS		25
	CFE: 25.1.9	07		CFE: 27.5.17		
	FUAN YUANDONG AMERICAN CHINA ELECTRIC CO., LTD., Qinxiyang Industrial Area, Fuan 355019 FUJIAN (CN)			FIRATTEKS TEKSTİL SANAYİ VE TICARET LIMITED ŞİRKETİ, Kahramanlar Cad. No: 29 GAZIEMİR-İZMİR (TR)		
	2008 08 29	2009 01 19		2008 05 28	2009 04 14	2009 02 26
				991965	FORELLI	25
985125	INTOUCH	36		CFE: 25.1.9, 27.5.1, 29.1.1		
	CFE: 27.5.1, 29.1.12			ALKAN AYAKKABI VE DERİ MAMULLERİ SANAYİ VE TICARET LIMITED ŞİRKETİ, Sanayi Mh. Saadet, Sk. No: 23/25 Kat: 3/4 Güngören/Istanbul (TR)		
	Open Joint Stock Company „INTOUCH INSURANCE”, Sushevskiy val, dom 18 RU-127018 Moscow (RU)			2009 01 07	2009 04 14	2009 02 26
	2008 05 29	2009 02 02		991967	Avalon	11
					LANDMANN-PEIGA GmbH & Co. KG, Am Binnenfeld 3-5 27711 Osterholz-Scharmbeck (DE)	
985228	ARTIGIANO	14, 35		2008 12 22	2009 04 14	2009 02 26
	The Company (Anstalt) „Mainpat Group Establishment”, Auelestrasse 38 FL-9490 Vaduz (LI)					
	2008 03 04	2009 02 02				
985808	PREDATOR	03				
	KARINE MONTEUX ZANNELLI, 22 rue du Ranelagh F-75016 PARIS (FR)					
	2008 11 05	2009 02 02				
985868	HAMMERSMITH	25				
	CFE: 26.3.23, 27.5.10, 29.1.13					

G. SPROSTOWANIA OPISÓW PATENTOWYCH I OPISÓW OCHRONNYCH

341

Poniższe zestawienie zawiera kolejno: kod rodzaju patentu lub prawa ochronnego, numer patentu lub prawa ochronnego oraz przyczynę i treść sprostowania.

OPISY PATENTOWE

(B1) 197820 Sprostowano błąd drukarski na tytułowej stronie opisu patentowego poz. (72) z „Ernst Rockelein” na „Ernst Röckelein”

(B1) 198389 Sprostowano błędy drukarskie w treści opisu: str. 11 tabela 1 z „2 Rcu (%)” na „ΣRcu (%)” i „2 Cu (%)” na „ΣCu (%)”

(B1) 201615 Sprostowano błędy drukarskie w treści opisu: str. 2 w. 13 z „odpowiednie układy mielenia” na „odpowiednie systemy mielenia”; str. 2 w. 29 z „w układach suszenia” na „w systemach suszenia”; str. 4 w. 17 z „ozkładu” na „rozkładu”

(B1) 202761 Postanowiono opis patentowy ponownie wydrukować z powodu braku skrótu opisu na tytułowej stronie opisu patentowego

(B1) 202764 Sprostowano błędy drukarskie w treści opisu: str. 4 w. 20 od dołu usunąć przecinek z „otworze 3, umieszczono” na „otworze 3 umieszczono”; str. 4 w. 9 od dołu z „w której wgłębienie wywiercone” na „w której w pogłębienie wywiercone”; str. 2 w. 21 od dołu z „np. brytyjskim opisie” na „np. w brytyjskim opisie”

(B1) 202782 Sprostowano błędy drukarskie w treści opisu: str. 4 w. 9 od góry z „górny koniec 2 dolny” na „górny koniec 2, dolny”; str. 4 w. 15 od góry z „przez część 1 końcówki 6.” na „przez część 7 końcówki 6.”

(B1) 202793 Sprostowano błąd drukarski na tytułowej stronie opisu poz. 73 z „Zachodniopomorski Uniwersytet Technologiczny, Szczecin, PL” na „Zachodniopomorski Uniwersytet Technologiczny w Szczecinie, Szczecin PL”

(B1) 202876 Sprostowano błędy drukarskie w treści opisu: str. 3 w. 20 od góry nie powinno być przecinka i zamiast „ramy, co najmniej” na „ramy co najmniej”; str. 4 w. 10 od góry nie powinno być przecinka i zamiast „ramy jest, więc co najmniej” na „ramy jest więc co najmniej”; str. 4 w. 32 od góry z „dachowych 33 przebiegających” na „dachowych 13 przebiegających”; str. 5 w. 23 od góry nie powin-

no być przecinka i zamiast „mocujący, czyli występ” na „mocujący czyli występ”; zastrzeżenie 5 str. 6 w. 5 od góry z „elementów (101) ramy” na „elementów (1; 101) ramy”; zastrzeżenie 11 str. 6 w. 19 od góry z „albo 6, albo, albo 7” na „albo 6, albo 7”

(B1) 203098 Sprostowano błąd drukarski w treści opisu: str. 3 w. 4 od dołu z „C₅-C₆ oznaczają” na „R₅-R₆ oznaczają”

(B1) 203225 Postanowiono opis patentowy ponownie wydrukować ze względu na stwierdzone błędy drukarskie

(B1) 203431 Postanowiono opis patentowy ponownie wydrukować ze względu na stwierdzone błędy drukarskie

(B1) 203468 Postanowiono opis patentowy ponownie wydrukować ze względu na stwierdzone błędy drukarskie

(B1) 203841 Sprostowano błąd drukarski na tytułowej stronie opisu w siedzibie uprawnionego poz. 73 z „Hyogo” na „Kobe-shi”

(B1) 203960 Sprostowano błąd drukarski w treści opisu: str. 4 w. 27-28 z „politropoksydiami” na „polipropoksydiami”

(B1) 204362 Sprostowano błędy drukarskie w treści opisu: str. 5 w. 50 z „wykorzystuje się fluoropochodna” na „wykorzystuje się fluoropochodną”; str. 5 w. 51 „kiedy fluoropochodną węglowodoru” na „kiedy fluoropochodna węglowodoru”

(B1) 204751 Postanowiono opis patentowy ponownie wydrukować ze względu na stwierdzone błędy drukarskie

(B1) 204758 Postanowiono opis patentowy ponownie wydrukować ze względu na stwierdzone błędy drukarskie

(B1) 204812 Sprostowano błąd drukarski na tytułowej stronie opisu poz. 74 pełnomocnik z „Walkiewicz Stanisław” na „Walkiewicz Sebastian”

(B1) 204856 Postanowiono opis patentowy ponownie wydrukować ze względu na stwierdzone błędy drukarskie

(B1) 204899 Sprostowano błąd drukarski w treści opisu: str. 8 w. 6 z „GGU, GGC, GGA” na „GGU, GGC, GGA, GGG”

(B1) 205056 Postanowiono opis patentowy ponownie wydrukować ze względu na stwierdzone błędy drukarskie

(B1) 205083 Postanawia opis patentowy ponownie wydrukować ze względu na stwierdzone błędy drukarskie

H. OGŁOSZENIA

342

OŚWIADCZENIA O GOTOWOŚCI UDZIELENIA LICENCJI (LICENCJA OTWARTA)

Zgłoszenia wynalazków, wzorów użytkowych

Poniższe zestawienia zawierają kolejno: numer zgłoszenia, datę zgłoszenia, numer i rok wydania Biuletynu Urzędu Patentowego, w którym ogłoszono o zgłoszeniu, wysokość opłaty licencyjnej (jeżeli zgłaszający ją podał), datę złożenia oświadczenia oraz tytuł wynalazku (wzoru użytkowego), nazwisko i imię (nazwa) zgłaszającego z adresem.

WYNALAZKI

(B1) 206909 2003 07 14 10/2010 (10%) 2010 06 14
Sposób otrzymywania nanomateriałów na bazie żelaza i kobaltu o określonych rozmiarach krystalitów
Zachodniopomorski Uniwersytet Technologiczny w Szczecinie
Al. Piastów 17 70-310 Szczecin

343

OGŁOSZENIA W SPRAWIE WPŁYNIĘCIA WNIOSKU O UDZIELENIE DODATKOWEGO PRAWA OCHRONNEGO DLA PRODUKTÓW LECZNICZYCH I PRODUKTÓW OCHRONY ROŚLIN

Poniższe zestawienie zawiera kolejno: kod rodzaju patentu, numer patentu podstawowego i tytuł wynalazku, numer i datę złożenia wniosku, nazwisko i imię lub nazwę i adres uprawnionego, numer i datę pierwszego zezwolenia na wprowadzenie produktu na rynek, numer i datę pierwszego zezwolenia w Unii Europejskiej na wprowadzenie produktu na rynek oraz oznaczenie produktu opisanego w tym zezwoleniu.

(B1) 187292
Kompozycja farmaceutyczna, o czynności hamującej agregację płytek krwi
0160/0187292 2010 08 12
Sanofi-Aventis, PARYŻ, Francja
EU/1/10/619/001 DO 014 2010 03 15 DuoPlavin-Klopidogrel/
/Kwas acetylosalicylowy

344

SPROSTOWANIA OGŁOSZEŃ OPUBLIKOWANYCH W WIADOMOŚCIACH URZĘDU PATENTOWEGO

Poniższe zestawienie zawiera kolejno: numer, którego sprostowanie dotyczy oraz treść sprostowania.

PATENTY

- 176230 w WUP nr 02/10 na stronie 336 w łamie lewym, wiersz 30 od góry w części dotyczącej dokonania wpisu uprawnionego jest: Aventis Holding Inc., Greenville, Stany Zjednoczone Ameryki powinno być: Aventis Holdings Inc., Greenville, Stany Zjednoczone Ameryki
- 177754 w WUP nr 02/10 na stronie 336 w łamie lewym, wiersz 30 od dołu w części dotyczącej dokonania wpisu uprawnionego jest: Aventis Holding Inc., Greenville, Stany Zjednoczone Ameryki powinno być: Aventis Holdings Inc., Greenville, Stany Zjednoczone Ameryki
- 181059 w WUP nr 02/10 na stronie 336 w łamie lewym, wiersz 12 od dołu w części dotyczącej dokonania wpisu uprawnionego jest: Aventis Holding Inc., Greenville, Stany Zjednoczone Ameryki powinno być: Aventis Holdings Inc., Greenville, Stany Zjednoczone Ameryki
- 205083 w WUP nr 03/10 na stronie 587 w łamie prawym, wiersz 22 od dołu, jest:
Poz. (76) Arseniuk Roman, Gdańsk (PL); Arseniuk Krzysztof, Warszawa (PL)
Powinno być:
Poz. (76) Arseniuk Roman Jacek, Gdańsk (PL); Arseniuk Krzysztof, Warszawa (PL) 8321 w WUP 10/2008 na stronie 3032 w łamie prawym 39 wiersz od góry w części dotyczącej decyzji stwierdzających wygaśnięcie decyzji o udzieleniu prawa z rejestracji

WZORY PRZEMYSŁOWE

- 8321 w WUP 10/2008 na stronie 3032 w łamie prawym 39 wiersz od góry w części dotyczącej decyzji stwierdzających wygaśnięcie decyzji o udzieleniu prawa z rejestracji
Jest: 8321 2008 04 02 unieważniono w całości prawo z rejestracji wzoru przemysłowego.
powinno być: 8321 2008 04 02 unieważniono w części obejmującej wyroby zawarte pod nr katalogowymi GL0722, GL0723 i GL0727, tj. w części obejmującej elementy określone w dokumentacji zgłoszeniowej jako: dzbanek, filiżanka, cukiernica, dzbanek do mleka, talerz.

ZNAKI TOWAROWE

- 222197 w WUP nr 05/2010r. na str. 1241 w łamie prawym, wiersz 4 wydrukowano błędną informację dotyczącą nazwy podmiotu uprawnionego do udzielonego prawa ochronnego na znak towarowy
jest: LA'BIOTICA Spółka z o.o., Warszawa, PL.
powinno być: L'BIOTICA Spółka z o.o., Warszawa, PL.

KOMUNIKAT

Urząd Patentowy Rzeczypospolitej Polskiej poszukuje kandydata na stanowisko aplikanta eksperckiego w Departamencie Zgłoszeń

Liczba lub wymiar etatu: 1

Główne obowiązki:

- prowadzenie badania formalnoprawnego międzynarodowych zgłoszeń patentowych,
- prowadzenie korespondencji ze zgłaszającymi w ramach czynności związanych z badaniem formalnoprawnym zgłoszeń,

Kandydat powinien posiadać kwalifikacje:

- wykształcenie wyższe magisterskie,
- biegła znajomość 2 języków obcych w mowie i piśmie, w tym języka angielskiego.

Wymagania pożądane:

- znajomość zagadnień dotyczących problematyki ochrony własności przemysłowej,
- znajomość kodeksu postępowania administracyjnego,
- umiejętność posługiwania się komputerem (Windows, Word),
- umiejętność dokonywania analizy porównawczej tekstów i jasnego formułowania wniosków,
- łatwość podejmowania decyzji,
- umiejętność pracy w zespole, komunikatywność i kreatywność.

Wymagane dokumenty i oświadczenia:

- kopia dowodu osobistego,
- odpis dyplomu ukończenia studiów,
- oświadczenie kandydata o korzystaniu w pełni z praw publicznych i o niekaralności za przestępstwo popełnione umyślnie,
- oświadczenie kandydata o wyrażeniu zgody na przetwarzanie danych osobowych do celów rekrutacji,
- życiorys,
- list motywacyjny.

Kopie innych dokumentów i oświadczeń:

- oświadczenie kandydata o wyrażeniu zgody na przeprowadzenie postępowania sprawdzającego, umożliwiającego dostęp do informacji niejawnych, zgodnie z przepisami ustawy z dnia 22 stycznia 1999 r. o ochronie informacji niejawnych (Dz. U z 2005 r. Nr 196, poz. 1631 z późn. zm.),
- kopie świadectw pracy.

Oferty pracy należy przesłać do dnia 15 listopada 2010 roku pod adresem:

**Urząd Patentowy RP
Wydział Kadr i Szkolenia
Al. Niepodległości 188
00-950 Warszawa**

Inne informacje:

Oferty odrzucone zostaną komisyjnie zniszczone.
Szczegółowe informacje można uzyskać pod. tel. 22 579 00 67

TABLE OF CONTENTS

PART I

OFFICIAL COMMUNICATIONS

310.	Register of Patent Attorneys (entries and changes)	2637
------	--	------

PART II

NOTICES OF RIGHTS GRANTED

A. Inventions		
311.	Granted patents (from N° 206 881 to N° 207 090)	2639
312.	Translations of European Patents	2661
313.	Decisions on refusal to grant patents (taken after the publication of the particulars of the applications)	2664
314.	Decisions on discontinuance of the proceedings (taken after the publication of the particulars of the applications)	2655
315.	Decisions declaring the decisions on the grant of the patents lapsed	2655
316.	Entries and changes in the Patent Register (not published in other separate publications)	2666
317.	Entries and changes in a separate part of the patent register (not published in other separate publications)	2667
318.	Decisions on invalidation of patents	2668
319.	Decisions on the lapse of the supplementary of the protection rights	2668
B. Utility models		
320.	Granted rights of protection (from N° 65 139 to N° 65 166)	2670
321.	Decisions on refusal to grant rights of protection (take after the publication of the particulars of the application)	2672
322.	Decisions on discontinuance of the proceedings (taken after the publication of the particulars of the applications)	2672
323.	Decisions declaring the decisions on the grandt of the rights of protection lapsed	2672
324.	Entries and changes in the Utility Model Register (not inserted in other separate publications)	2672
325.	Decisions on the lapse of rights of protection	2673
C. Industrial designs		
326.	Registration (from N° 15 699 to N° 15 818)	2674
327.	Entries and changes in the Industrial Designs Register (not published in other separate publications)	2692
328.	Decisions declaring the decisions on the grant of rights in registration lapsed	2692
329.	Decisions on the invalidation of rights in registration	2692
330.	Decisions on the lapse of rights in registration	2692
D. Trademarks		
331.	Granted rights of protection for trademarks (from N° 227 201 to N° 228 060)	2693
332.	Decisions on refusal to grant rights of protection (take after publication of the particulars of the application)	2857
333.	Decisions on discontinuance of the proceedings (taken after publication of the particulars of the application)	2857
334.	Transfer of the right of protection in respect of certain goods	2858
335.	Entries and changes in the Trademark Register (not published in other separate publications)	2858
336.	Decisions on invalidation of rights of protection	2881
337.	Decisions on the lapse of rights protection	2881
338.	Decisions on the change or reversal of the decisions (published in Wiadomości Urzędu Patentowego)	2884
339.	International registrations recognised in Poland	2884
340.	International registration in which a decision was taken on a definite refusal to recognise the protection in Poland	2891
G. Rectifications of patent specifications and other specifications		
341.	Patent specifications	2897
H. Announcements		
342.	Declarations of willingness to grant licences (open licences) - inventions	2898
343.	Announcements on receipt of an application for grant of a supplementary protection certificate for medicinal and plant protection products	2898
344.	Corrections of announcements published in the Wiadomości Urzędu Patentowego - patents, industrial designs, trademarks	2898

PART III

INFORMATION

Jurisdiction and explanations _____

Foreign regulations. Statistics. Miscellaneous _____

Corrections

(of announcements published in the Wiadomości Urzędu Patentowego)