



---

URZĄD PATENTOWY RZECZYPOSPOLITEJ POLSKIEJ

---

# WIADOMOŚCI

---

Urzędu  
Patentowego

12

---

ISSN - 0043 - 5201 • Cena 20,00 zł • Warszawa

Grudzień 2010

---

## SPIS TREŚCI

CZĘŚĆ II  
OGŁOSZENIA O UDZIELONYCH PRAWACH

|   |      |
|---|------|
| <b>A. Wynalazki</b>   |      |
| 381. Udzielone patenty (od nr 207 323 do nr 207 554) .....  | 3186 |
| 382. Tłumaczenia patentów europejskich .....  | 3209 |
| 383. Decyzje o odmowie udzielenia patentu (wydane po ogłoszeniu o zgłoszeniu) .....   | 3212 |
| 384. Decyzje o umorzeniu postępowania (wydane po ogłoszeniu o zgłoszeniu) .....   | 3213 |
| 385. Decyzje stwierdzające wygaśnięcie decyzji o udzieleniu patentu .....   | 3213 |
| 386. Wpisy i zmiany w rejestrze patentowym (nieuwzględnione w innych samodzielnych ogłoszeniach) .....                      | 3213 |
| 387. Wpisy i zmiany w wyodrębnionej części rejestru patentowego (nieuwzględnione w innych samodzielnych ogłoszeniach) ..... | 3215 |
| 388. Decyzje o wygaśnięciu patentu .....  | 3215 |
| 389. Decyzje o wygaśnięciu na terytorium Rzeczypospolitej Polskiej patentu europejskiego .....                              | 3216 |
| 390. Decyzje o zmianie lub uchyleniu decyzji (opublikowanych w Wiadomościach Urzędu Patentowego) .....                      | 3216 |
| <b>B. Wzory użytkowe</b>  |      |
| 391. Udzielone prawa ochronne (od nr 65 207 do nr 65 250) .....   | 3217 |
| 392. Decyzje o odmowie udzielenia prawa ochronnego (wydane po ogłoszeniu o zgłoszeniu) .....                                | 3220 |
| 393. Decyzje o umorzeniu postępowania (wydane po ogłoszeniu o zgłoszeniu) .....   | 3220 |
| 394. Decyzje stwierdzające wygaśnięcie decyzji o udzieleniu prawa ochronnego .....  | 3220 |
| 395. Decyzje o wygaśnięciu prawa ochronnego .....   | 3220 |
| <b>C. Wzory przemysłowe</b>   |      |
| 396. Rejestracja (od nr 15 875 do nr 16 034) .....  | 3221 |
| 397. Wpisy i zmiany w rejestrze wzorów przemysłowych (nieuwzględnione w innych samodzielnych ogłoszeniach) .....            | 3243 |
| 398. Decyzje stwierdzające wygaśnięcie decyzji o udzieleniu prawa z rejestracji .....                                       | 3244 |
| 399. Decyzje o unieważnieniu prawa z rejestracji .....  | 3245 |
| 400. Decyzje o wygaśnięciu prawa z rejestracji .....  | 3245 |
| 401. Rejestracja międzynarodowa uznana w Polsce .....   | 3245 |
| <b>D. Znaki towarowe</b>  |      |
| 402. Udzielone prawa ochronne na znaki towarowe (od nr 228 961 do nr 229 900) .....   | 3246 |
| 403. Decyzje o odmowie udzielenia prawa ochronnego (wydane po ogłoszeniu o zgłoszeniu) .....                                | 3417 |
| 404. Decyzje o umorzeniu postępowania (wydane po ogłoszeniu o zgłoszeniu) .....   | 3418 |
| 405. Decyzje stwierdzające wygaśnięcie decyzji o udzieleniu prawa ochronnego .....  | 3418 |
| 406. Przeniesienie prawa ochronnego w stosunku do niektórych towarów (art. 162 ust. 4) .....                                | 3419 |
| 407. Wpisy i zmiany w rejestrze znaków towarowych (nieuwzględnione w innych samodzielnych ogłoszeniach) .....               | 3419 |
| 408. Decyzje o unieważnieniu prawa ochronnego .....   | 3447 |
| 409. Decyzje o wygaśnięciu prawa ochronnego .....   | 3447 |
| 410. Decyzje o zmianie lub uchyleniu decyzji (opublikowanych w Wiadomościach Urzędu Patentowego) .....                      | 3453 |
| 411. Rejestracja międzynarodowa uznana w Polsce .....   | 3457 |
| 412. Rejestracja międzynarodowa, w której wydano decyzję o definitywnej odmowie uznania ochrony w Polsce .....              | 3467 |
| <b>G. Sprostowania opisów patentowych i opisów ochronnych</b>   |      |
| 413. Opisy patentowe, opisy ochronne wzorów użytkowych .....  | 3469 |
| <b>H. Ogłoszenia</b>  |      |
| 414. Oświadczenia o gotowości udzielenia licencji (licencja otwarta)<br>- patenty .....                                     | 3470 |
| 415. Sprostowania ogłoszeń opublikowanych w Wiadomościach Urzędu Patentowego<br>- wynalazki, patenty, znaki towarowe .....  | 3470 |

Część III  
INFORMACJE

Orzecznictwo i wyjaśnienia

Ustawodawstwo zagraniczne. Statystyka. Informacje

Korekta

(ogłoszeń zamieszczonych w Wiadomościach Urzędu Patentowego)

## WYDAWNICTWO URZĘDU PATENTOWEGO RZECZYPOSPOLITEJ POLSKIEJ

Redakcja i administracja: Urząd Patentowy RP, Al. Niepodległości 188/192, skr. poczt. 203, 00-950 Warszawa  
tel. (22) 579 04 53

Informacja o cenach i warunkach prenumeraty na 2011 r. - dla czasopisma: WIADOMOŚCI URZĘDU PATENTOWEGO

## Warunki prenumeraty:

Wpłaty i zamówienia na prenumeratę przyjmuje Urząd Patentowy RP, 00-950 Warszawa, Al. Niepodległości 188/192 w pok. 22 w godz. 8<sup>30</sup> - 15<sup>30</sup> lub na konto NBP O/O Warszawa Nr 931010100025832231000000.

Egzemplarze archiwalne można nabyć w Urzędzie Patentowym RP, Al. Niepodległości 188/192, skr. poczt. 203, 00-950 Warszawa w Wydziale Rozpowszechniania Wydawnictw UP - telefon (22) 579 01 07, (22) 579 02 24.

Cena 20,00 zł.

Urząd Patentowy RP. Zam. 803/2010. Nakład 220 egz. Obj. ark. druk. 36,00.



# WIADOMOŚCI URZĘDU PATENTOWEGO RP

Warszawa, 2010 12 31

Nr 12

Poz. 381 - 415

## CZĘŚĆ II

### OGŁOSZENIA O UDZIELONYCH PRAWACH

*Cyfrowe kody identyfikujące (według normy WIPO ST. 9), które poprzedzają informacje o udzielonych patentach oraz prawach ochronnych oznaczają:*

- (11) – numer patentu lub prawa ochronnego
- (21) – numer zgłoszenia wynalazku lub wzoru użytkowego
- (22) – data zgłoszenia wynalazku lub wzoru użytkowego
- (23) – data pierwszeństwa z wystawienia wynalazku lub wzoru użytkowego na wystawie i nazwa wystawy
- (30) – dane dotyczące pierwszeństwa konwencyjnego (numer zgłoszenia priorytetowego, data wniesienia zgłoszenia priorytetowego, kod kraju)
- (41) – data ogłoszenia o zgłoszeniu wynalazku lub wzoru użytkowego
- (51) – symbol Międzynarodowej Klasyfikacji Patentowej
- (54) – tytuł wynalazku lub wzoru użytkowego
- (61) – numer patentu głównego
- (62) – numer zgłoszenia macierzystego (pod którym dane zgłoszenie było ogłoszone)
- (68) – numer patentu podstawowego dla dodatkowego prawa ochronnego
- (72) – nazwisko i imię twórcy wynalazku lub wzoru użytkowego
- (73) – nazwisko i imię lub nazwa uprawnionego z patentu lub prawa ochronnego oraz miejsce zamieszkania lub siedziba i w nawiasie kod kraju
- (76) – nazwisko i imię twórcy i jednocześnie uprawnionego z patentu lub prawa ochronnego oraz miejsce zamieszkania lub siedziba i w nawiasie kod kraju
- (86) – data i numer zgłoszenia międzynarodowego
- (87) – data i numer publikacji zgłoszenia międzynarodowego
- (93) – numer i data pierwszego zezwolenia na wprowadzenie na rynek produktu objętego dodatkowym prawem ochronnym oraz wskazanie organu, który zezwolenie wydał
- (94) – data, od której powstaje i czas trwania dodatkowego prawa ochronnego
- (95) – oznaczenie produktu opisanego w zezwoleniu na wprowadzenie na rynek produktu objętego dodatkowym prawem ochronnym
- (97) – data i numer publikacji patentu europejskiego

*Przed cyfrowym kodem identyfikującym (11) lub przed numerem patentu lub prawa ochronnego umieszczone są literowo-cyfrowe kody identyfikujące (kod rodzaju dokumentu), zgodnie z przyjętymi symbolami (wg normy WIPO ST. 16):*

- |   |        |
|---|--------|
| Patent  | – (B1) |
| Patent dodatkowy do patentu   | – (B3) |
| Prawo ochronne  | – (Y1) |
| Tłumaczenie na język polski patentu europejskiego   | – (T3) |
| Poprawione tłumaczenie patentu europejskiego  | – (T4) |
| Zmienione po sprzeciwie tłumaczenie patentu europejskiego   | – (T5) |
| Tłumaczenie patentu europejskiego ograniczonego przez uprawnionego zgodnie z art. 105a Konwencji o patencie europejskim | – (T6) |

## A. WYNAŁAZKI

381

## UDZIELONE PATENTY

(od nr 207 323 do nr 207 554)

B1 (11) **207480** (41) 2005 10 31(51) **A23K 1/14** (2006.01)**A23K 1/175** (2006.01)

(21) 367497 (22) 2004 04 22

(72) HOFFMANN JÓZEF, Wrocław (PL); GÓRECKI HENRYK, Kamieniec Wrocławski (PL); DOBRZAŃSKI ZBIGNIEW, Wrocław (PL); KORNIEWICZ ADOLF, Żerniki Wrocławskie (PL); CHOJNACKI ANDRZEJ, Wrocław (PL); CHOJNACKA KATARZYNA, Wrocław (PL)

(73) POLITECHNIKA WROCŁAWSKA, Wrocław (PL); UNIWERSYTET PRZYRODNICZY WE WROCŁAWIU, Wrocław (PL)

(54) Sposób wytwarzania białkowo-tłuszczowo-fosforanowych materiałów paszowych

B1 (11) **207361** (41) 2007 07 09(51) **A23K 1/14** (2006.01)

(21) 378597 (22) 2005 12 29

(72) KRYŚ HENRYK, Śmigiel (PL)

(73) KRYŚ HENRYK, Śmigiel (PL)

(54) Sposób i układ do nabiałczania pasz

B1 (11) **207550** (41) 2005 05 02(51) **A23K 1/165** (2006.01)

(21) 369759 (22) 2003 01 14

(30) 02075016.2 2002 01 15 EP

(86) 2003 01 14 PCT/EP03/00342

(87) 2003 07 24 WO03/059087

(72) ANDELA CARL SIDONIUS MARIA, Delft (NL); BEEKMAN WILLEM JOHAN, Delft (NL)

(73) BASF AKTIENGESELLSCHAFT, Ludwigshafen (DE)

(54) Sposób wytwarzania granulatu, granulatu, sposób wytwarzania paszy dla zwierząt, kompozycja pokarmowa oraz zastosowanie granulatu

B1 (11) **207339** (41) 2004 12 13(51) **A24D 1/02** (2006.01)

(21) 364670 (22) 2002 02 22

(30) 60/270,698 2001 02 22 US

60/292,426 2001 05 21 US

(86) 2002 02 22 PCT/US02/05149

(87) 2002 09 12 WO02/69745

(72) JUPE RICHARD, Richmond (GB); DWYER ROWLAND WILLIAM, Glen Allen (US); LASLIE DON EARL, Midlothian (US); FINLEY ARLINGTON L., Midlothian (US); TAYLOR BARBARA G., Midlothian (US); SMITH CECIL M., Disputanta (US); WILLIS VIVIAN E., Maidens (US)

(73) PHILIP MORRIS PRODUCTS, INC., Richmond (US)

(54) Papieros zawierający filtr wielosegmentowy i filtr wielosegmentowy artykułu do palenia

B1 (11) **207389** (41) 2003 08 25(51) **A24F 13/22** (2006.01)

(21) 352339 (22) 2002 02 20

(72) JANOSKA-MISZCZYK JOANNA, Zawiercie (PL); MISZCZYK MARCIN, Zawiercie (PL); WADELIK JÓZEF, Katowice (PL); BRYŁA TOMASZ, Zawiercie (PL)

(73) JANOSKA-MISZCZYK JOANNA, Zawiercie (PL); MISZCZYK MARCIN, Zawiercie (PL); WADELIK JÓZEF, Katowice (PL); BRYŁA TOMASZ, Zawiercie (PL)

(54) Wielofunkcyjna osłona papierosa

B1 (11) **207521** (41) 2003 08 25(51) **A46B 17/04** (2006.01)

(21) 358927 (22) 2003 02 27

(72) POŁCZYŃSKI JULIUSZ, Poznań (PL)

(73) POŁCZYŃSKI JULIUSZ, Poznań (PL)

(54) Jednorazowy niezbędnik do higieny jamy ustnej

B1 (11) **207524** (41) 2005 08 22(51) **A47C 17/13** (2006.01)

(21) 370092 (22) 2004 09 15

(30) 202004002385.7 2004 02 17 DE

(72) KRISTEN MARTIN, Gelsenkirchen (DE)

(73) Stanzwerk Wetter Sichelschmidt GmbH &amp; Co.KG, Wetter (DE)

(54) Mebel do siedzenia przekształcalny w mebel do leżenia

B1 (11) **207368** (41) 2005 03 21(51) **A61B 18/12** (2006.01)

(21) 368449 (22) 2002 08 22

(30) 60/315,383 2001 08 28 US

10/167,681 2002 06 10 US

(86) 2002 08 22 PCT/US02/26695

(87) 2003 03 13 WO03/020144

(72) LEE FRED T., Madison (US); HAEMMERICH DIETER, Madison (US);

WEBSTER JOHN G., Madison (US); WRIGHT ANDREW S., Madison

(US); JOHNSON CHRIS D., Madison (US); MAHVI DAVID M.,

Middelton (US)

(73) WISCONSIN ALUMNI RESEARCH FOUNDATION, Madison (US)

(54) System ablacji prądem o częstotliwości radiowej

B1 (11) **207356** (41) 2004 12 27(51) **A61C 13/23** (2006.01)

(21) 368957 (22) 2004 07 07

(72) BRATOS JERZY, Warszawa (PL); BRATOS MACIEJ,

Stoney Creer On (CA)

(73) BRATOS JERZY, Warszawa (PL); Bratos Maciej,

Stoney Creek On (CA)

(54) Metoda wykonania protezy zębowej i proteza zębowa górna oraz proteza zębowa żuchwowa wykonana tą metodą

B1 (11) **207484** (41) 2005 06 13(51) **A61F 5/58** (2006.01)**G10L 19/02** (2006.01)

(21) 364015 (22) 2003 12 11

(72) CZYŻEWSKI ANDRZEJ, Gdynia (PL)

(73) CZYŻEWSKI ANDRZEJ, Gdynia (PL)

(54) System do korekcji mowy i sposób korekcji mowy

B1 (11) **207387** (41) 2005 01 24(51) **A61H 7/00** (2006.01)

**A61H 37/00** (2006.01)**A61H 23/04** (2006.01)

- (21) 361267 (22) 2003 07 15  
 (72) DAROWSKI MAREK, Warszawa (PL); KOZARSKI MACIEJ, Komorów (PL); SZCZEPANOWSKI ANDRZEJ, Warszawa (PL); GÓRCZYŃSKA KRYSZYNA, Warszawa (PL)  
 (73) POLSKA AKADEMIA NAUK INSTYTUT BIOCYBERNETYKI I INŻYNIERII BIOMEDYCZNEJ, Warszawa (PL)  
 (54) Urządzenie do nieinwazyjnego wspomaganie układu krążenia i do terapii niedrożnych naczyń żylnych i limfatycznych

B1 (11) **207397** (41) 2006 06 12(51) **A61K 8/21** (2006.01)**A61K 8/81** (2006.01)**A61Q 11/00** (2006.01)

- (21) 378929 (22) 2003 12 12  
 (30) 10/319,108 2002 12 13 US  
 (86) 2003 12 12 PCT/US03/39630  
 (87) 2004 07 01 WO04/054531  
 (72) FALLER ROBERT VINCENT, Loveland (US); BAIG ARIF ALI, Mason (US); WHITE DONALD JAMES JR., Fairfield (US)  
 (73) THE PROCTER & GAMBLE COMPANY, Cincinnati (US)  
 (54) Zastosowanie polimerowego mineralnego środka powierzchniowo czynnego zawierającego grupy fosfonianowe

B1 (11) **207516** (41) 2005 01 24(51) **A61K 8/25** (2006.01)**A61Q 11/00** (2006.01)

- (21) 366103 (22) 2001 07 25  
 (30) 09/641,639 2000 08 18 US  
 (86) 2001 07 25 PCT/US01/23430  
 (87) 2002 02 28 WO02/15859  
 (72) MARTIN MICHEL J., Plainsboro (US); MCGILL PATRICK D., Darlington (US); GURY DONALD M., Baltimore (US); HUANG YUNG-HUI, Bel Air (US); APELAIN MINAS R., Bel Air (US)  
 (73) J.M. HUBER CORPORATION, Edison (US)  
 (54) Sposób otrzymywania kompozycji środka do czyszczenia zębów

B1 (11) **207377** (41) 2004 11 02(51) **A61K 9/12** (2006.01)**A61K 47/12** (2006.01)

- (21) 362797 (22) 2002 03 11  
 (30) 601/01 2001 03 30 CH  
 1527/01 2001 08 20 CH  
 (86) 2002 03 11 PCT/CH02/00145  
 (87) 2002 10 10 WO02/78671  
 (72) MÜLLER-WALZ RUDI, Schopfheim (DE); NIEDERLÄNDER CARSTEN, Riehen (CH)  
 (73) JAGOTEC AG, Muttenz (CH)  
 (54) Medyczny preparat aerozolowy, sposób wytwarzania medycznego preparatu aerozolowego oraz zastosowanie soli kwasów karboksylowych jako środków pomocniczych w tym preparacie

B1 (11) **207525** (41) 2005 02 07(51) **A61K 31/55** (2006.01)**A61P 25/30** (2006.01)

- (21) 366840 (22) 2002 04 18  
 (30) 10119862.0 2001 04 24 DE  
 (86) 2002 04 18 PCT/EP02/04277  
 (87) 2002 10 31 WO02/085370  
 (72) OPITZ KLAUS, Münster (DE); MOORMANN JOACHIM, Werne (DE); HILLE THOMAS, Neuwied (DE); BECHER FRANK, Koblenz (DE)  
 (73) HF ARZNEIMITTELFORSCHUNG GMBH, Werne (DE)  
 (54) Zastosowanie galantaminy do leczenia objawów chorobowych ośrodkowego układu nerwowego spowodowanych zatruciami substancjami psychotropowymi

B1 (11) **207462** (41) 2001 09 10(51) **A61K 31/135** (2006.01)**A61K 31/138** (2006.01)**A61P 35/00** (2006.01)**A61P 13/08** (2006.01)

- (21) 344000 (22) 1999 05 07  
 (30) 60/084,602 1998 05 07 US  
 (86) 1999 05 07 PCT/US99/10146  
 (87) 1999 11 11 WO99/56739  
 (72) STEINER MITCHELL S., Germantown (US); RAGHOW SHARON, Germantown (US)  
 (73) THE UNIVERSITY OF TENNESSEE RESEARCH CORPORATION, Knoxville (US)  
 (54) Zastosowanie związku trifenylalkenowego

B1 (11) **207536** (41) 2004 08 09(51) **A61K 31/221** (2006.01)**A61K 31/122** (2006.01)**A23L 1/302** (2006.01)**A61P 7/02** (2006.01)**A61P 25/28** (2006.01)

- (21) 358178 (22) 2001 02 20  
 (30) RM2000A000106 2000 03 02 IT  
 (86) 2001 02 20 PCT/IT01/00081  
 (87) 2001 09 07 WO01/64203  
 (72) CAVAZZA CLAUDIO, Rzym (IT)  
 (73) SIGMA-TAU INDUSTRIE FARMACEUTICHE RIUNITE S.P.A., Rzym (IT)  
 (54) Kompozycja do zapobiegania i/lub leczenia chorób naczyniowych oraz jej zastosowanie

B1 (11) **207522** (41) 2005 03 07(51) **A61K 31/221** (2006.01)**A61K 31/4188** (2006.01)**A61P 5/48** (2006.01)**A61P 3/10** (2006.01)

- (21) 367630 (22) 2002 05 24  
 (30) RM2001A000294 2001 05 29 IT  
 (86) 2002 05 24 PCT/IT02/00338  
 (87) 2002 12 05 WO02/096410  
 (72) CALVANI MENOTTI, Pomezia (IT)  
 (73) SIGMA-TAU INDUSTRIE FARMACEUTICHE RIUNITE S.P.A., Rzym (IT)  
 (54) Zastosowanie acetylo-L-karnityny w połączeniu z biotyłą

B1 (11) **207383** (41) 2002 08 26(51) **A61K 31/536** (2006.01)**A61P 3/04** (2006.01)**C07D 265/24** (2006.01)

- (62) 349637  
 (21) 385853 (22) 2000 01 06  
 (30) 9900413.7 1999 01 08 GB  
 9917294.2 1999 07 22 GB  
 (86) 2000 01 06 PCT/GB00/00032  
 (87) 2000 07 13 WO00/40247  
 (72) HODSON HAROLD FRANCIS, Beckenham (GB); DOWNHAM ROBERT, Cambridge (GB); MITCHELL TIMOTHY JOHN, Cambridge (GB); CARR BEVERLEY JANE, Abington Piggotts (GB); DUNK CHRISTOPHER ROBERT, Cambridge (GB); PALMER RICHARD MICHAEL JOHN, Cambridge (GB)  
 (73) NORGINE B.V., Amsterdam ZO (NL)  
 (54) Zastosowanie pochodnych 2-oksyo-4H-3,1-benzoksazyn-4-onu

B1 (11) **207333** (41) 2005 03 21(51) **A61K 36/28** (2006.01)**A61K 36/36** (2006.01)**A61K 36/45** (2006.01)**A61P 13/02** (2006.01)

**A61P 13/12** (2006.01)

**A23L 1/29** (2006.01)

- (21) 362157 (22) 2003 09 12  
 (72) OŻAROWSKI ALEKSANDER, Warszawa (PL); POLAŃSKI TADEUSZ, Ryki (PL)  
 (73) POLAŃSKI TADEUSZ PRZEDSIĘBIORSTWO PRODUKCYJNO-HANDLOWE DAR NATURY, Ryki (PL)  
 (54) Kompozycja ziołowa i jej zastosowanie do profilaktyki i leczenia schorzeń nerek i dróg moczowych oraz środków żywieniowy i sposób wytwarzania środka żywieniowego

B1 (11) **207501** (41) 2004 02 09

- (51) **A61K 38/17** (2006.01)  
**A61K 39/395** (2006.01)  
**C12N 15/12** (2006.01)  
**C07K 14/715** (2006.01)  
**A61P 37/00** (2006.01)  
**A61P 29/00** (2006.01)  
 (21) 354661 (22) 2000 08 16  
 (30) 60/149,378 1999 08 17 US  
 60/181,684 2000 02 11 US  
 60/183,536 2000 02 18 US  
 (86) 2000 08 16 PCT/US00/22507  
 (87) 2001 02 22 WO01/12812  
 (72) MACKAY FABIENNE, Vaucluse (AU); BROWNING JEFFREY, Brookline (US); AMBROSE CHRISTINE, Reading (US); TSCHOPP JURG, Epalinges (CH); SCHNEIDER PASCAL, Epalinges (CH); THOMPSON JEFFREY, Stoneham (US)  
 (73) BIOGEN IDEC MA INC., Cambridge (US); APOXIS SA, Genewa (CH)  
 (54) Zastosowanie polipeptydu BCMA oraz przeciwciała skierowanego przeciwko BCMA

B1 (11) **207534** (41) 2005 01 24

- (51) **A61K 38/17** (2006.01)  
**A61K 45/06** (2006.01)  
**A61P 19/02** (2006.01)  
**A61P 37/04** (2006.01)  
 (21) 365942 (22) 2001 07 02  
 (30) 60/215,913 2000 07 03 US  
 (86) 2001 07 02 PCT/US01/21204  
 (87) 2002 01 10 WO02/02638  
 (72) COHEN ROBERT, Newton (US); CARR SUZETTE, Hopewell (US); HAGERTY DAVID, Pennington (US); PEACH ROBERT J., San Diego (US); BECKER JEAN-CLAUDE, Princeton (US)  
 (73) BRISTOL-MYERS SQUIBB COMPANY, Princeton (US)  
 (54) Zastosowania rozpuszczalnej fuzyjnej cząsteczki CTLA4

B1 (11) **207506** (41) 2006 01 09

- (51) **A61L 9/12** (2006.01)  
**A61L 9/04** (2006.01)  
 (21) 376776 (22) 2003 10 23  
 (30) 10252950.7 2002 11 14 DE  
 (86) 2003 10 23 PCT/EP03/11728  
 (87) 2004 05 27 WO04/043201  
 (72) FELDHEGE MICHAEL, Koblenz (DE); KLOCZKO MALGORZATA, Neustadt/Wied (DE); ROREGER MICHAEL, Neuwied (DE)  
 (73) LTS LOHMANN THERAPIE-SYSTEME AG, Andernach (DE)  
 (54) Dozownik do regulowanego uwalniania substancji lotnych

B1 (11) **207552** (41) 2005 12 12

- (51) **A61L 27/04** (2006.01)  
**A61L 27/22** (2006.01)  
**A61F 2/30** (2006.01)  
**A61K 38/18** (2006.01)  
 (21) 375794 (22) 2003 07 09  
 (30) 02020403.8 2002 09 10 EP  
 (86) 2003 07 09 PCT/EP03/07439

(87) 2004 03 25 WO04/024199

- (72) HELLERBRAND KLAUS, Geltendorf (DE); BEAUCAMP NICOLA, München (DE); KOHNERT ULRICH, Habach (DE)  
 (73) SCIL TECHNOLOGY GMBH, Martinsried (DE)  
 (54) Sposób wytwarzania urządzenia, urządzenie, kompozycja farmaceutyczna, zastosowanie urządzenia i zestaw

B1 (11) **207398** (41) 2007 01 22

- (51) **A61M 1/02** (2006.01)  
 (21) 380412 (22) 2004 02 09  
 (86) 2004 02 09 PCT/IT04/00048  
 (87) 2005 08 18 WO05/075006  
 (72) ZENOBI MAURO, Bastia Umbra (IT)  
 (73) ANGELANTONI INDUSTRIE SPA, Massa Martana (IT)  
 (54) Urządzenie do przyjmowania, magazynowania i dostarczania woreczków z krwią

B1 (11) **207531** (41) 2005 06 27

- (51) **A61M 15/00** (2006.01)  
 (21) 371862 (22) 2003 01 22  
 (30) 0201677.2 2002 01 25 GB  
 (86) 2003 01 22 PCT/EP03/00598  
 (87) 2003 07 31 WO03/061743  
 (72) ANDERSON GREGOR JOHN MCLENNAN, Ware (GB); BONNEY STANLEY GEORGE, Ware (GB); DAVIES MICHAEL BIRSHA, Ware (GB); LINTELL DANIEL THOMAS DE SAUSMAREZ, Ware (GB); WILSON ALAN ANTHONY, Ware (GB)  
 (73) GLAXO GROUP LIMITED, Greenford (GB)  
 (54) Dozownik leków

B1 (11) **207343** (41) 2006 03 20

- (51) **B01D 53/81** (2006.01)  
**B01D 53/50** (2006.01)  
 (21) 369910 (22) 2004 09 06  
 (72) GOSTOMCZYK MIECZYŚLAW ADAM, Wrocław (PL); ORYSZCZAK JADWIGA, Wrocław (PL)  
 (73) POLITECHNIKA WROCŁAWSKA, Wrocław (PL); INNOWACYJNE PRZEDSIĘBIORSTWO WIELOBRANŻOWE „POLIN” SPÓŁKA Z OGRANICZONĄ ODPOWIEDZIALNOŚCIĄ, Katowice (PL)  
 (54) Sposób dozowania stałych sorbentów do spalin

B1 (11) **207515** (41) 2004 08 23

- (51) **B01J 13/16** (2006.01)  
**B01J 13/18** (2006.01)  
 (21) 359225 (22) 2001 06 04  
 (30) 60/209,734 2000 06 05 US  
 60/209,719 2000 06 05 US  
 (86) 2001 06 04 PCT/GB01/02452  
 (87) 2001 12 13 WO01/94001  
 (72) SCHER HERBERT BENSON, Bracknell (GB); SHIRLEY IAN MALCOLM, Bracknell (GB); CHEN JINLING, Bracknell (GB); MAZEAUD ISABELLE, Bracknell (GB); KANNE DAVID BRUAN, Bracknell (GB); PADGET JOHN CHRISTOPHER, Bracknell (GB); WADE PHILIP, Bracknell (GB); WALLER ANNE, Bracknell (GB)  
 (73) SYNGENTA LIMITED, Guildford (GB)  
 (54) Mikro kapsułka zawierająca kapsułkowaną substancję, sposób kapsułkowania i sposób modyfikowania mobilności w glebie substancji kapsułkowanej

B1 (11) **207472** (41) 2006 06 26

- (51) **B01J 23/44** (2006.01)  
**B01J 21/06** (2006.01)  
 (21) 371877 (22) 2004 12 22  
 (72) KAZIMIERCZUK ROCH, Warszawa (PL); SKUPIŃSKI WINCENTY, Warszawa (PL); WOŹNIEWSKI TOMASZ, Warszawa (PL); NICIŃSKI KAROL, Pruszków (PL); JAMANEK DARIUSZ, Kozienice (PL); DZIURA ROBERT, Jedlicze (PL); WIECZOREK ZDZISŁAW, Warszawa (PL)

(73) INSTYTUT CHEMII PRZEMYSŁOWEJ IM. PROF. IGNACEGO MOŚCICKIEGO, Warszawa (PL)  
 (54) Sposób wytwarzania katalizatora do redukcji fenyloacetyleny

B1 (11) **207482** (41) 2005 08 22

(51) **B01J 23/72** (2006.01)

**B01J 23/76** (2006.01)

**C10L 10/06** (2006.01)

(21) 365431 (22) 2004 02 20

(72) GWARDIAK STANISŁAW, Białystok (PL); GWARDIAK WOJCIECH, Białystok (PL)

(73) GWARDIAK WOJCIECH JÓZEF, Białystok (PL); Izdebska-Gwardiak Stanisława Teresa, Białystok (PL)

(54) Katalizator do spalania sadzy

B1 (11) **207415** (41) 2007 09 17

(51) **B01J 23/745** (2006.01)

**B01J 23/72** (2006.01)

**B01J 23/26** (2006.01)

**B01J 23/10** (2006.01)

**B01J 23/75** (2006.01)

(21) 379134 (22) 2006 03 07

(72) GOŁĘBIEWSKI ANDRZEJ, Puławy (PL); KRUK JANUSZ, Puławy (PL); SPIEWAK ZYGMUNT, Tarnów (PL)

(73) INSTYTUT NAWOZÓW SZTUCZNYCH, Puławy (PL)

(54) Katalizator do konwersji tlenku węgla

B1 (11) **207334** (41) 2007 04 16

(51) **B02C 13/28** (2006.01)

(21) 377446 (22) 2005 10 05

(72) PALCZEWSKI STANISŁAW, Gostyń (PL)

(73) ZUPTOR SPÓŁKA Z OGRANICZONĄ ODPOWIEDZIALNOŚCIĄ, Gostyń (PL)

(54) Wirnik bijakowy

B1 (11) **207413** (41) 2005 01 10

(51) **B05B 17/06** (2006.01)

**A61M 15/00** (2006.01)

**A61M 11/00** (2006.01)

(21) 369186 (22) 2004 07 20

(72) KANIA JERZY, Warszawa (PL); MARKIEWICZ JANUSZ, Warszawa (PL); TAFF JANUSZ, Warszawa (PL); ZBOROWSKI MACIEJ, Warszawa (PL)

(73) PRZEDSIĘBIORSTWO PRODUKCYJNO-USŁUGOWE MEDBRYT SPÓŁKA Z OGRANICZONĄ ODPOWIEDZIALNOŚCIĄ, Warszawa (PL); INSTYTUT TELE I RADIOTECHNICZNY, Warszawa (PL)

(54) Ultradźwiękowy generator aerozolu zabezpieczony przed przeciążeniem termicznym

B1 (11) **207431** (41) 2005 12 12

(51) **B09B 3/00** (2006.01)

(21) 368291 (22) 2004 06 01

(72) SERKOWSKI STANISŁAW, Katowice (PL)

(73) SERKOWSKA HALINA BIURO USŁUG NAUKOWO-TECHNICZNYCH, Katowice (PL)

(54) Sposób wytwarzania jednorodnych granulatów z odpadowych szlamów w celu ich utylizacji termicznej lub recyklingu

B1 (11) **207432** (41) 2005 12 12

(51) **B09B 3/00** (2006.01)

(21) 368292 (22) 2004 06 01

(72) SERKOWSKI STANISŁAW, Katowice (PL)

(73) SERKOWSKA HALINA BIURO USŁUG NAUKOWO-TECHNICZNYCH, Katowice (PL)

(54) Sposób granulowania szlamów ściekowych i innych szlamów o własnościach tiksotropowych

B1 (11) **207359** (41) 2007 10 01

(51) **B09B 3/00** (2006.01)

**B29B 17/02** (2006.01)

**H05K 3/22** (2006.01)

(21) 379341 (22) 2006 03 31

(72) SEKUŁA ROBERT, Kraków (PL); LESZCZYŃSKI SŁAWOMIR, Kraków (PL)

(73) ABB SPÓŁKA Z OGRANICZONĄ ODPOWIEDZIALNOŚCIĄ, Warszawa (PL)

(54) Sposób odzyskiwania komór próżniowych zalanych w korpusie żywicznym

B1 (11) **207475** (41) 2006 05 15

(51) **B21B 1/10** (2006.01)

(21) 370942 (22) 2004 11 02

(72) GRONOSTAJSKI ZBIGNIEW, Wrocław (PL)

(73) POLITECHNIKA WROCŁAWSKA, Wrocław (PL)

(54) Sposób kształtowania plastycznego profilu

B1 (11) **207479** (41) 2006 05 15

(51) **B21B 1/10** (2006.01)

(21) 370943 (22) 2004 11 02

(72) GRONOSTAJSKI ZBIGNIEW, Wrocław (PL)

(73) POLITECHNIKA WROCŁAWSKA, Wrocław (PL)

(54) Urządzenie do kształtowania plastycznego profilu

B1 (11) **207388** (41) 2005 11 28

(51) **B21J 5/02** (2006.01)

**B21J 13/02** (2006.01)

(21) 368169 (22) 2004 05 24

(72) KORBEL ANDRZEJ, Kraków (PL); BOCHNIAK WŁODZIMIERZ, Kraków (PL); SZYNDLER ROBERT, Kraków (PL); HANARZ ROBERT, Poskitów (PL)

(73) AKADEMIA GÓRNICZO-HUTNICZA IM. STANISŁAWA STASZICA, Kraków (PL)

(54) Sposób swobodnego i matrycowego kucia materiałów metalicznych

B1 (11) **207459** (41) 2007 06 25

(51) **B22C 1/20** (2006.01)

**B22C 1/02** (2006.01)

(21) 378512 (22) 2005 12 22

(72) GRABOWSKA BEATA, Węgrzce (PL); HOLTZER MARIUSZ, Kraków (PL)

(73) AKADEMIA GÓRNICZO-HUTNICZA IM. STANISŁAWA STASZICA, Kraków (PL)

(54) Masa formierska lub rdzeniowa i sposób jej utwardzania

B1 (11) **207539** (41) 2006 02 06

(51) **B22D 11/04** (2006.01)

(21) 377699 (22) 2004 04 07

(30) 03008681.3 2003 04 16 EP

(86) 2004 04 07 PCT/EP04/03712

(87) 2004 10 28 WO04/091826

(72) ROEHRIG ADALBERT, Thalwil (CH); KAWA FRANZ, Adliswil (CH)

(73) CONCAST AG, Zürich (CH)

(54) Krystalizator rurowy do ciągłego odlewania

B1 (11) **207538** (41) 2007 01 08

(51) **B22D 11/04** (2006.01)

(21) 380172 (22) 2004 12 11

(30) 03029867.3 2003 12 27 EP

(86) 2004 12 11 PCT/EP04/14139

(87) 2005 07 14 WO05/063423

(72) ROEHRIG ADALBERT, Thalwil (CH); KAWA FRANZ, Adliswil (CH)

(73) CONCAST AG, Zürich (CH)

(54) Wnęka formierska krystalizatora do ciągłego odlewania wlewków kwadratowych i kęsisk kwadratowych

B1 (11) **207349** (41) 2005 05 16

(51) **B23B 27/16** (2006.01)

- (21) 370321 (22) 2003 01 22  
 (30) 148228 2002 02 19 IL  
 152161 2002 10 07 IL  
 (86) 2003 01 22 PCT/IL03/00051  
 (87) 2003 08 28 WO03/070403  
 (72) FRIEDMAN JACOB, Kfar Vradim (IL); BOOKS BARUCH, Kfar Vradim (IL)  
 (73) ISCAR LTD., Tefen (IL)  
 (54) Narzędzie skrawające do metalu
- 
- B1 (11) **207424** (41) 2006 06 26  
 (51) **B23F 15/00** (2006.01)  
**B23F 17/00** (2006.01)  
 (21) 371878 (22) 2004 12 22  
 (72) STANIEK ROMAN, Poznań (PL)  
 (73) POLITECHNIKA POZNAŃSKA, Poznań (PL)  
 (54) Sposób wykonania koła z uzębieniem czołowym płaskiej przekładni spiroidalnej
- 
- B1 (11) **207486** (41) 2005 10 03  
 (51) **B23K 15/06** (2006.01)  
 (21) 366647 (22) 2004 03 26  
 (72) CZOPIK ANDRZEJ, Warszawa (PL); JĘRZEJCZYK MAREK, Warszawa (PL); KOZŁOWSKI MIROSŁAW, Warszawa (PL); KOWALSKI JERZY, Warszawa (PL); KULABKO ALEKSANDER, Warszawa (PL); SIELANKO WIKTOR, Warszawa (PL)  
 (73) INSTYTUT TELE-I RADIOTECHNICZNY, Warszawa (PL)  
 (54) Sposób zamykania rurek metalowych o małych średnicach
- 
- B1 (11) **207497** (41) 2005 09 19  
 (51) **B23K 26/34** (2006.01)  
**B23K 9/04** (2006.01)  
 (21) 365968 (22) 2004 03 08  
 (72) KLIMPEL ANDRZEJ, Gliwice (PL); LISIECKI ALEKSANDER, Ruda Śląska (PL); JANICKI DAMIAN, Ogrodzieniec (PL); KIK TOMASZ, Tarnowskie Góry (PL)  
 (73) POLITECHNIKA ŚLĄSKA, Gliwice (PL)  
 (54) Sposób napawania laserowego z regulacją składu chemicznego napoiny
- 
- B1 (11) **207496** (41) 2005 09 19  
 (51) **B23K 26/34** (2006.01)  
**B23K 9/04** (2006.01)  
 (21) 366268 (22) 2004 03 15  
 (72) KLIMPEL ANDRZEJ, Gliwice (PL); LISIECKI ALEKSANDER, Ruda Śląska (PL); JANICKI DAMIAN, Ogrodzieniec (PL)  
 (73) POLITECHNIKA ŚLĄSKA, Gliwice (PL)  
 (54) Sposób napawania laserowego warstwy gradientowej
- 
- B1 (11) **207495** (41) 2005 03 07  
 (51) **B23P 19/06** (2006.01)  
 (21) 367722 (22) 2002 09 05  
 (30) 20114662.2 2001 09 05 DE  
 (86) 2002 09 05 PCT/EP02/09950  
 (87) 2003 03 20 WO03/022513  
 (72) LUTZ WERNER ANDREAS, Kirchheim/Ries (DE); MÜLLER HERBERT, Heubach (DE)  
 (73) COOPER POWER TOOLS GMBH & CO., Westhausen (DE)  
 (54) Stanowisko do skręcania
- 
- B1 (11) **207429** (41) 2006 04 18  
 (51) **B23P 21/00** (2006.01)  
**E01B 29/00** (2006.01)  
 (21) 370620 (22) 2004 10 11  
 (72) ŚWIERCZEWSKI JORDAN, Wrocław (PL); STASZEK RYSZARD, Wrocław (PL); SZAROWICZ KRZYSZTOF, Świdnica (PL); CZUBAK JANUSZ, Wrocław (PL)

- (73) DOLNOŚLĄSKIE PRZEDSIĘBIORSTWO NAPRAW INFRASTRUKTURY KOMUNIKACYJNEJ DOLKOM SPÓŁKA Z OGRANICZONĄ ODPOWIEDZIALNOŚCIĄ, Wrocław (PL)  
 (54) Sposób wykonania bezстыkowych torów szynowych
- 
- B1 (11) **207519** (41) 2007 12 24  
 (51) **B27G 13/00** (2006.01)  
**B27G 5/00** (2006.01)  
**G09F 3/12** (2006.01)  
 (21) 380013 (22) 2006 06 23  
 (72) LATSCHBACHER KAUS, Kronstorf (AT)  
 (73) LATSCHBACHER GMBH, Kronstorf (AT)  
 (54) Płytko do znakowania drewna
- 
- B1 (11) **207337** (41) 2007 10 01  
 (51) **B27K 3/50** (2006.01)  
**A01N 43/653** (2006.01)  
**A01P 15/00** (2006.01)  
 (21) 379335 (22) 2006 03 30  
 (72) BUDZIAK TOMASZ, Warszawa (PL); CZARNECKI ZBIGNIEW, Poręby (PL); KOBIELA STANISŁAW, Warszawa (PL); KRAJEWSKI KRZYSZTOF JAN, Warszawa (PL); RASZ PRZEMYSŁAW, Sieradz (PL); THIEL ALOJZY, Kędzierzyn-Koźle (PL)  
 (73) ICOPAL SPÓŁKA AKCYJNA, Zduńska Wola (PL)  
 (54) Bio-i wodochronny impregnat do drewna
- 
- B1 (11) **207463** (41) 2006 02 20  
 (51) **B28B 11/00** (2006.01)  
**B01D 39/00** (2006.01)  
 (21) 377859 (22) 2004 01 20  
 (30) 2003-011615 2003 01 20 JP  
 (86) 2004 01 20 PCT/JP04/00422  
 (87) 2004 08 05 WO04/065088  
 (72) FUJITA JUN, Nagoya-shi (JP); KANEKO TAKAHISA, Nagoya-shi (JP)  
 (73) NGK INSULATORS, LTD., Nagoya-shi (JP)  
 (54) Sposób wytwarzania bryły o strukturze plastra miodu
- 
- B1 (11) **207477** (41) 2005 11 14  
 (51) **B29C 49/42** (2006.01)  
**B65H 18/08** (2006.01)  
 (21) 367857 (22) 2004 05 10  
 (72) MAZUR JÓZEF, Toruń (PL); KUBIAK GRZEGORZ, Toruń (PL); SKOTARCZAK STANISŁAW, Toruń (PL); MISZEWSKI SŁAWOMIR, Toruń (PL); IGNACZAK IRENA, Toruń (PL)  
 (73) INSTYTUT INŻYNIERII MATERIAŁÓW POLIMEROWYCH I BARWNIKÓW, Toruń (PL)  
 (54) Mechanizm ruchu obrotowo-nawrotnego
- 
- B1 (11) **207380** (41) 2005 07 11  
 (51) **B29D 23/00** (2006.01)  
**F16L 1/11** (2006.01)  
**B29C 65/18** (2006.01)  
 (21) 364333 (22) 2004 01 08  
 (72) PLACKO RADOSŁAW, Rzeszów (PL)  
 (73) SZARNECKA-PLACKO DOROTA PRZEDSIĘBIORSTWO PRODUKCYJNO-HANDLOWE EKO-SYSTEM-POLSKA, Jasionka (PL)  
 (54) Sposób wytwarzania rury z tworzywa termoplastycznego, zaopatrzonej w identyfikator i rura z tworzywa termoplastycznego zaopatrzonej w identyfikator
- 
- B1 (11) **207505** (41) 2005 11 28  
 (51) **B42F 13/24** (2006.01)  
**B42F 13/22** (2006.01)  
 (21) 375185 (22) 2003 07 17  
 (30) A1265/2002 2002 08 23 AT  
 (86) 2003 07 17 PCT/AT03/00201



(87) 2004 03 04 WO04/018225  
 (72) SCHNEIDER GÜNTHER KARL, Salzburg (AT); DAMHOFER HERBERT, Salzburg (AT)  
 (73) Schneider Günter Karl, Salzburg (AT); Damhofer Herbert, Salzburg (AT)  
 (54) Mechanizm segregatorowy i segregator

B1 (11) **207523** (41) 2003 11 17  
 (51) **B60G 7/00** (2006.01)  
**B60B 37/00** (2006.01)  
**B60B 35/02** (2006.01)  
**B62D 17/00** (2006.01)  
 (21) 360009 (22) 2003 05 08  
 (30) TO2002A000397 2002 05 10 IT  
 (72) GERRARD MILES BARNABY, Torino (IT)  
 (73) SISTEMI SOSPENSIONI SPA, Milano (IT)  
 (54) Zespół montażowy do łączenia trzpienia obrotowego koła pojazdu silnikowego z elementem konstrukcyjnym zawieszenia tego koła

B1 (11) **207376** (41) 2003 11 17  
 (51) **B60G 7/00** (2006.01)  
 (21) 360010 (22) 2003 05 08  
 (30) TO2002A000396 2002 05 10 IT  
 (72) GERRARD MILES BARNABY, Torino (IT)  
 (73) SISTEMI SOSPENSIONI SPA, Milano (IT)  
 (54) Pręt łączący dla zawieszenia pojazdu silnikowego i zespół łączący z prętem łączącym dla zawieszenia pojazdu silnikowego

B1 (11) **207498** (41) 2004 07 26  
 (51) **B60H 1/22** (2006.01)  
**G10K 11/00** (2006.01)  
 (21) 364349 (22) 2004 01 12  
 (30) 10300920.5 2003 01 13 DE  
 (72) COLLMER ANDREAS, Ostfildern (DE); SCHLECHT PATRIC, Ostfildern (DE)  
 (73) J. Eberspächer GmbH & Co. KG, Esslingen (DE)  
 (54) Tłumik dźwięków powietrznych dla przyrządu do automatycznej regulacji temperatury

B1 (11) **207378** (41) 2004 11 15  
 (51) **B60J 10/02** (2006.01)  
 (21) 363347 (22) 2002 01 23  
 (30) 10103865.8 2001 01 30 DE  
 (86) 2002 01 23 PCT/FR02/00276  
 (87) 2002 08 08 WO02/60713  
 (72) ORTEN THOMAS, Roetgen (DE); BISCHOF THOMAS, Aachen (DE); BEHREND ULRICH, Stolberg (DE)  
 (73) Saint-Gobain Glass France, Courbevoie (FR)  
 (54) Sposób wytwarzania profilu krawędziowego na szybie zwłaszcza na szybie kompozytowej, urządzenie do wytwarzania profilu krawędziowego na szybie zwłaszcza na szybie kompozytowej i szyba kompozytowa z profilem krawędziowym

B1 (11) **207329** (41) 2009 07 20  
 (51) **B60N 2/12** (2006.01)  
 (21) 384285 (22) 2008 01 18  
 (72) KOWALSKI CEZARY, Łódź (PL)  
 (73) KOWALSKI CEZARY, Łódź (PL)  
 (54) Fotel samochodowy uchylony przesuwnie względem podpór przednich z blokadą przesuwu

B1 (11) **207532** (41) 2005 06 13  
 (51) **B60R 21/26** (2006.01)  
 (21) 371093 (22) 2002 07 22  
 (30) 2001-221849 2001 07 23 JP  
 (86) 2002 07 22 PCT/IB02/02854

(87) 2003 02 06 WO03/010033  
 (72) TOKUNAGA SHINYA, Toyota-shi (JP); OHNO MITSUYOSHI, Toyota-shi (JP)  
 (73) TOYOTA JIDOSHA KABUSHIKI KAISHA, Toyota-shi (JP)  
 (54) Zespół poduszki powietrznej do pojazdu

B1 (11) **207469** (41) 2006 01 09  
 (51) **B61B 7/00** (2006.01)  
**B61B 7/06** (2006.01)  
**B66B 7/12** (2006.01)  
 (21) 368784 (22) 2004 06 28  
 (72) ŚWIDER WOJCIECH, Katowice (PL)  
 (73) ŚWIDER WOJCIECH, Katowice (PL)  
 (54) Samojezdny pojazd linowy, zwłaszcza do lin odciągowych

B1 (11) **207428** (41) 2007 12 24  
 (51) **B61C 5/04** (2006.01)  
**F01N 3/06** (2006.01)  
 (21) 379917 (22) 2006 06 12  
 (72) SUFFNER HUBERT, Żernica (PL); DOBRZANIECKI PIOTR, Rybnik (PL); KACZMARCZYK KRZYSZTOF, Bojszów (PL); PIECZORA EDWARD, Gliwice (PL); DRWIĘGA ANDRZEJ, Gliwice (PL)  
 (73) INSTYTUT TECHNIKI GÓRNICZEJ KOMAG, Gliwice (PL)  
 (54) Przerwywacz płomienia lokomotywy spalinowej

B1 (11) **207503** (41) 2006 02 06  
 (51) **B62D 5/093** (2006.01)  
**B62D 5/06** (2006.01)  
 (21) 377507 (22) 2003 11 04  
 (30) 10252215.4 2002 11 11 DE  
 (86) 2003 11 04 PCT/DE03/03649  
 (87) 2004 05 27 WO04/043768  
 (72) BERGMANN ERHARD, Mirow (DE); SCHILDMANN MANFRED, Parchim (DE); VOSS GERHARD, Parchim (DE)  
 (73) BOSCH REXROTH AG, Stuttgart (DE)  
 (54) Hydrauliczne urządzenie kierownicze ze wzmacnianiem przepływu

B1 (11) **207504** (41) 2006 02 06  
 (51) **B62D 65/00** (2006.01)  
**B65G 21/06** (2006.01)  
 (21) 377502 (22) 2003 12 02  
 (30) 10257419.7 2002 12 08 DE  
 10316273.9 2003 04 08 DE  
 (86) 2003 12 02 PCT/DE03/03982  
 (87) 2004 06 24 WO04/052715  
 (72) MOGCK GERHARD, Untergruppenbach (DE); DE MOLIÉRE FRÉDÉRIC, Mühlthal (DE); THOMER KLAUS WERNER, Nieder-Olm (DE); TENTERUP THOMAS, Mechern (DE)  
 (73) DÜRR AKTIENGESELLSCHAFT, Stuttgart (DE)  
 (54) Urządzenie do montażu, regulacji i kontroli pojazdów

B1 (11) **207327** (41) 2007 03 05  
 (51) **B64D 3/00** (2006.01)  
**B64C 37/02** (2006.01)  
 (21) 376693 (22) 2005 08 19  
 (72) PAWLAK WOJCIECH, Warszawa (PL)  
 (73) INSTYTUT TECHNICZNY WOJSK LOTNICZYCH, Warszawa (PL)  
 (54) Samolot bezpilotowy, zwłaszcza do przenoszenia elektronicznej aparatury pomiarowej

B1 (11) **207434** (41) 2006 12 27  
 (51) **B65B 51/05** (2006.01)  
**B65D 55/04** (2006.01)  
 (21) 375775 (22) 2005 06 17  
 (72) MOŚCICKA BARBARA, Warszawa (PL); MOŚCICKI JANUSZ, Warszawa (PL)

(73) MOŚCICKA BARBARA, Warszawa (PL); MOŚCICKI JANUSZ, Warszawa (PL)  
 (54) Plomba zatrzaskowa

B1 (11) **207371** (41) 2003 10 06  
 (51) **B65D 27/00** (2006.01)  
**B65D 75/14** (2006.01)  
 (21) 359381 (22) 2003 03 27  
 (30) 02425195.1 2002 03 29 EP  
 (72) ALFONSI GABRIELE, Fabriano (IT)  
 (73) CARTIERE FEDRIGONI & C. S.p.A., Arco (IT)  
 (54) Pojemnik, zwłaszcza na arkusze i tym podobne materiały

B1 (11) **207489** (41) 2006 08 07  
 (51) **B65D 41/58** (2006.01)  
**B65D 51/26** (2006.01)  
**B65D 51/28** (2006.01)  
 (21) 372475 (22) 2005 01 27  
 (72) PAWIŃSKI KRZYSZTOF, Czaniec (PL)  
 (73) MASPEX-GMW SPÓŁKA Z OGRANICZONĄ ODPOWIEDZIALNOŚCIĄ SPÓŁKA KOMANDYTOWO-AKCYJNA, Wadowice (PL)  
 (54) Korek do pojemnika

B1 (11) **207438** (41) 2007 02 19  
 (51) **B65D 59/06** (2006.01)  
 (21) 376551 (22) 2005 08 08  
 (72) BARCZYŃSKI JERZY WOJCIECH, Tczew (PL); SPIEREWKA SŁAWOMIR, Tczew (PL); MEGIER MARIUSZ, Tczew (PL)  
 (73) APATOR METRIX SPÓŁKA AKCYJNA, Tczew (PL)  
 (54) Zaślepka plombująca

B1 (11) **207509** (41) 2006 06 26  
 (51) **B65D 79/00** (2006.01)  
 (21) 379071 (22) 2004 06 22  
 (30) 03254287.0 2003 07 01 EP  
 (86) 2004 06 22 PCT/EP04/06723  
 (87) 2005 01 20 WO05/005277  
 (72) CLAYDON PAUL CHARLES, Wantage (GB)  
 (73) CROWN PACKAGING TECHNOLOGY INC., Alsip (US)  
 (54) Sposób kontrolowania ciśnienia w puszcze podczas obróbki termicznej

B1 (11) **207537** (41) 2003 03 10  
 (51) **B65D 88/12** (2006.01)  
**E04H 1/12** (2006.01)  
 (21) 352583 (22) 2002 03 04  
 (23) 2001 09 03 IX Międzynarodowy Salon Przemysłu Obronnego  
 (72) ZEGAN CHRZYSTOM, Kraków (PL); PRUSKI ADAM, Wola Zbrożkowa (PL); BOCIANOWSKI HENRYK, Zgierz (PL); WAWRZYNÓW JANUSZ, Warszawa (PL); BRYKOWSKI JAN, Warszawa (PL); CHACHULSKI ANDRZEJ, Sulejówek (PL); FRET JÓZEF, Sulejówek (PL); BERENT BOGDAN, Sulejówek (PL); GAJEWSKI ANDRZEJ, Piastów (PL); MIESZKOWSKI ANDRZEJ, Sulejówek (PL)  
 (73) PRZEDSIĘBIORSTWO INNOWACYJNO-WDROŻENIOWE ARMPOL SPÓŁKA Z OGRANICZONĄ ODPOWIEDZIALNOŚCIĄ, Sulejówek (PL)  
 (54) Podstawa kontenera

B1 (11) **207411** (41) 2008 06 23  
 (51) **B65G 39/09** (2006.01)  
**F16C 33/82** (2006.01)  
 (21) 381319 (22) 2006 12 18  
 (72) OCHOŃSKI WŁODZIMIERZ, Kraków (PL)  
 (73) AKADEMIA GÓRNICZO-HUTNICZA IM. STANISŁAWA STASZICA, Kraków (PL)  
 (54) Uszczelnienie hybrydowe łożyska tocznego w krążniku

B1 (11) **207410** (41) 2008 06 23  
 (51) **B65G 39/09** (2006.01)  
**F16C 33/80** (2006.01)  
 (21) 381321 (22) 2006 12 18  
 (72) OCHOŃSKI WŁODZIMIERZ, Kraków (PL)  
 (73) AKADEMIA GÓRNICZO-HUTNICZA IM. STANISŁAWA STASZICA, Kraków (PL)  
 (54) Uszczelnienie labiryntowe łożyska tocznego w krążniku

B1 (11) **207336** (41) 2008 03 31  
 (51) **C01B 13/14** (2006.01)  
**C01G 1/02** (2006.01)  
 (21) 380691 (22) 2006 09 26  
 (72) RESZKE EDWARD, Wrocław (PL); ŁOJKOWSKI WITOLD, Warszawa (PL); CHUDOBA TADEUSZ, Warszawa (PL); STRACHOWSKI TOMASZ, Pruszków (PL); TOMASZEWSKA-GRZĘDA ANITA, Warszawa (PL); FIDELUS JANUSZ, Mucharz (PL)  
 (73) INSTYTUT WYSOKICH CIŚNIEŃ POLSKIEJ AKADEMII NAUK, Warszawa (PL)  
 (54) Sposób wytwarzania tlenków metali

B1 (11) **207457** (41) 2009 01 19  
 (51) **C01B 25/234** (2006.01)  
**B09B 3/00** (2006.01)  
 (21) 382941 (22) 2007 07 18  
 (72) GORAZDA KATARZYNA, Kraków (PL); KOWALSKI ZYGMUNT, Cieszyn (PL); WZOREK ZBIGNIEW, Kraków (PL)  
 (73) POLITECHNIKA KRAKOWSKA IM. T. KOŚCIUSZKI, Kraków (PL)  
 (54) Sposób odzyskiwania związków fosforu z odpadów przemysłowych

B1 (11) **207351** (41) 2004 06 14  
 (51) **C01B 31/00** (2006.01)  
**C01B 31/04** (2006.01)  
**C09K 21/12** (2006.01)  
 (21) 363880 (22) 2003 12 04  
 (30) 10256963.0 2002 12 05 DE  
 (72) REINHEIMER ARNE, Zellerberg (DE); WENZEL ANTJE, Hofstetten (DE)  
 (73) Hilti Aktiengesellschaft, Schaan (LI)  
 (54) Sposób wytwarzania spieniałnych termicznie cząstek kwas siarkowy-grafit i ich zastosowanie

B1 (11) **207367** (41) 2005 03 21  
 (51) **C02F 3/10** (2006.01)  
**C02F 3/08** (2006.01)  
 (21) 368274 (22) 2002 05 24  
 (30) 01112677.8 2001 05 25 EP  
 (86) 2002 05 24 PCT/EP02/05749  
 (87) 2002 11 28 WO02/094724  
 (72) JENSEN ERIK, Tjele (DK); PAULSEN JENS CHRISTIAN, Bjerringbro (DK)  
 (73) Grundfos a/s, Bjerringbro (DK)  
 (54) Urządzenie do biologicznej obróbki płynu

B1 (11) **207421** (41) 2005 03 21  
 (51) **C02F 5/10** (2006.01)  
 (21) 368189 (22) 2002 08 27  
 (30) 0121342.0 2001 09 04 GB  
 (86) 2002 08 27 PCT/GB02/03947  
 (87) 2003 03 13 WO03/20649  
 (72) KOSUB MIKE, Mira (IT); CORRADINI FABIO, Mira (IT); AMICONI FABIO, Mira (IT)  
 (73) RECKITT BENCKISER N.V., Hoofddorp (NL)  
 (54) Wodna zagęszczona kompozycja zmiękczająca wodę

B1 (11) **207446** (41) 2002 09 09  
 (51) **C04B 28/26** (2006.01)

**C04B 22/06** (2006.01)**C04B 22/08** (2006.01)

- (21) 352501 (22) 2002 02 26  
 (30) 01105096.0 2001 03 02 EP  
 (72) HESSELBARTH FRANK, Recklinghausen (DE); MALEKI GHOLAMHOSSEIN, Waltrop (DE)  
 (73) maxit Deutschland GmbH, Breisach (DE)  
 (54) Materiał budowlany w postaci mieszaniny

B1 (11) **207362** (41) 2005 08 08(51) **C07C 51/00** (2006.01)**C07C 67/00** (2006.01)

- (21) 372809 (22) 2003 07 08  
 (30) 02/08571 2002 07 08 FR  
 (86) 2003 07 08 PCT/FR03/02127  
 (87) 2004 01 15 WO04/005233  
 (72) NAJIB JAMILA, Santes (FR); CAUMONT-BERTRAND KARINE, Frelinghien (FR)  
 (73) GENFIT, Loos (FR)  
 (54) Podstawione pochodne 1,3-difenyloprop-2-en-1-onu, sposób otrzymywania tych związków, kompozycje farmaceutyczne zawierające te związki oraz zastosowanie tych związków

B1 (11) **207530** (41) 2005 03 21(51) **C07C 62/32** (2006.01)**C07D 317/50** (2006.01)**A61K 31/192** (2006.01)

- (21) 368412 (22) 2002 07 18  
 (30) RM01A000464 2001 07 31 IT  
 (86) 2002 07 18 PCT/IT02/00474  
 (87) 2003 02 13 WO03/011808  
 (72) MERLINI LUCIO, Mediolan (IT); DALLAVALLE SABRINA, Mediolan (IT); PENCO SERGIO, Mediolan (IT); GIANNINI GIUSEPPE, Pomezia (IT); PISANO CLAUDIO, Pomezia (IT); VESCI LOREDANA, Pomezia (IT)  
 (73) SIGMA-TAU INDUSTRIE FARMACEUTICHE RIUNITE S.P.A., Rzym (IT)  
 (54) Związek, kompozycja farmaceutyczna, kombinacja i ich zastosowanie

B1 (11) **207365** (41) 2005 06 27(51) **C07C 67/02** (2006.01)**C07C 67/08** (2006.01)**C07C 51/567** (2006.01)

- (21) 371671 (22) 2002 02 15  
 (30) 10107366.6 2001 02 16 DE  
 10131260.1 2001 06 29 DE  
 10161010.6 2001 12 12 DE  
 (86) 2002 02 15 PCT/EP02/01661  
 (87) 2002 08 29 WO02/066412  
 (72) NOE RALF, Mannheim (DE); HIBST HARTMUT, Schriesheim (DE); HALBRITTER KLAUS, Heidelberg (DE); MAAS-BRUNNER MELANIE, Mannheim (DE); BREITSCHIEDL BORIS, Limburgerhof (DE); KAIBEL GERD, Lampertheim (DE); MASSONNE KLEMENS, Bad Dürkheim (DE); SALDEN AXEL, Stuttgart (DE); EBEL KLAUS, Lampertheim (DE); BERGNER EIKE JOHANNES, Schriesheim (DE); HAESE FRANK, Lambsheim (DE)  
 (73) BASF AKTIENGESSELLSCHAFT, Ludwigshafen (DE)  
 (54) Sposób wytwarzania ewentualnie alkilo-podstawionych kwasów cykloheksanodikarboksylowych oraz ich mono-lub diestrów i bezwodników

B1 (11) **207345** (41) 2006 11 27(51) **C07C 215/10** (2006.01)

- (21) 375250 (22) 2005 05 20  
 (72) PIASECKI ANDRZEJ, Wrocław (PL); PIŁAKOWSKA-PIETRAS DOROTA, Wrocław (PL)  
 (73) POLITECHNIKA WROCŁAWSKA, Wrocław (PL)

(54) Nowe N-[2-(alkoksykarbonylo)etylo]-N-alkilo-1-amino-1-dezoksy-D-glucitole i sposób ich wytwarzania

B1 (11) **207346** (41) 2007 02 19(51) **C07C 215/40** (2006.01)

- (21) 376514 (22) 2005 08 05  
 (72) PIASECKI ANDRZEJ, Wrocław (PL); PIŁAKOWSKA-PIETRAS DOROTA, Wrocław (PL)  
 (73) POLITECHNIKA WROCŁAWSKA, Wrocław (PL)

(54) Nowe czwartorzędowe bromki amoniowe i sposób ich wytwarzania

B1 (11) **207347** (41) 2007 02 19(51) **C07C 219/06** (2006.01)**C07C 227/16** (2006.01)**C07C 229/22** (2006.01)

- (21) 376516 (22) 2005 08 05  
 (72) PIASECKI ANDRZEJ, Wrocław (PL); ZIELIŃSKI WOJCIECH, Wrocław (PL)  
 (73) POLITECHNIKA WROCŁAWSKA, Wrocław (PL)  
 (54) Sposób wytwarzania długocząsteczkowych N-metylo-N,N-bis[2-(alkoksykarbonylo)etylo]amin

B1 (11) **207487** (41) 2005 04 04(51) **C07C 225/00** (2006.01)

- (21) 368686 (22) 2002 08 26  
 (30) 60/315,025 2001 08 28 US  
 PA200200189 2002 02 08 DK

- (86) 2002 08 26 PCT/DK02/00557  
 (87) 2003 03 06 WO03/018535  
 (72) OTTOSEN ERIK RYTTER, Ølstykke (DK); HORNEMAN ANNE MARIE, Humlebæk (DK); LIANG XIFU, Frederiksberg C (CN)  
 (73) LEO PHARMA A/S, Ballerup (DK)  
 (54) Pochodna aminobenzofenonu o wzorze I, jej zastosowanie i kompozycja zawierająca ten związek

B1 (11) **207391** (41) 2004 09 20(51) **C07C 229/30** (2006.01)**C07C 251/12** (2006.01)

- (21) 361137 (22) 2001 09 15  
 (30) 60/232,683 2000 09 15 US  
 (86) 2001 09 15 PCT/US01/28673  
 (87) 2002 03 21 WO02/22562  
 (72) HANSEN DONALD JR., Skokie (US); WEBBER RONALD KEITH, St. Charles (US); PITZELE BARNETT S., Skokie (US); SIKORSKI JAMES, Kirkwood (US); MASSA MARK A., Ballwin (US); HAGEN TIMOTHY J., Gurnee (US); GRAPPERHAUS MARGARET, Troy (US); WANG LIJUAN JANE, Wildwood (US); BERGMANIS ARIJA A., Des Plaines (US); KRAMER STEVEN W., Des Plaines (US); HALLINAN E. ANN, Evaston (US)  
 (73) PHARMACIA CORPORATION, North Peapack (US)  
 (54) Związek stanowiący kwas (2S,5Z)-2-amino-2-metylo-7-[[1-iminoetylo]amino]-5-heptenowy oraz kompozycja farmaceutyczna zawierająca ten związek

B1 (11) **207483** (41) 2006 07 24(51) **C07C 239/10** (2006.01)

- (21) 372380 (22) 2005 01 21  
 (72) SOROKA MIROSŁAW, Wrocław (PL); MAŁYSA PIOTR, Dobieszów (PL)  
 (73) POLITECHNIKA WROCŁAWSKA, Wrocław (PL)  
 (54) Sposób wytwarzania N-(triarylometylo)hydroksylamin

B1 (11) **207492** (41) 2004 12 27(51) **C07C 323/60** (2006.01)**C07C 317/44** (2006.01)**C07D 333/18** (2006.01)**C07D 277/26** (2006.01)

**C07D 417/00** (2006.01)**A61K 31/165** (2006.01)**A61P 25/00** (2006.01)

- (21) 365181 (22) 2001 05 16  
 (30) 60/204,789 2000 05 16 US  
 60/268,283 2001 02 13 US  
 09/855,228 2001 05 15 US  
 (86) 2001 05 16 PCT/US01/15752  
 (87) 2001 11 22 WO01/87830  
 (72) BACON EDWARD R., Audubon (US); CHATTERJEE SANKAR, Wynnewood (US); DUNN DEREK, Coatesville (US); MALLAMO JOHN P., Glenmoore (US); MILLER MATTHEW S., Newtown (US); VAUGHT JEFFREY L., Glenmoore (US)  
 (73) CEPHALON, INC, Frazer (US)  
 (54) Podstawione tioacetamidy, kompozycja zawierająca te związki oraz zastosowanie tych związków

B1 (11) **207348** (41) 2008 03 17(51) **C07C 409/10** (2006.01)

(21) 380571 (22) 2006 09 06

- (72) GAŁKA SŁAWOMIR, Warszawa (PL); SZARLIK STEFAN, Blizne Łaszczyńskiego (PL); RATAJCZAK WŁODZIMIERZ, Warszawa (PL); PLESNAR MAREK, Warszawa (PL); JAROSZ MAŁGORZATA, Warszawa (PL); SŁONECKI STEFAN, Pruszków (PL); WIETESKA ARKADIUSZ, Tomaszów Mazowiecki (PL); ŻEBROWSKI MICHAŁ, Płock (PL); MAŁACHOWSKI BOGDAN, Płock (PL); OLCZAK TOMASZ, Płock (PL); KARABIN MIROSŁAW, Płock (PL)

(73) INSTYTUT CHEMII PRZEMYSŁOWEJ IM. PROF. IGNACEGO MOŚCICKIEGO, Warszawa (PL)

(54) Sposób wytwarzania wodoronadtlenku kumenu

B1 (11) **207342** (41) 2004 11 15(51) **C07D 209/80** (2006.01)**C07D 209/94** (2006.01)**C07D 409/04** (2006.01)**A61K 31/403** (2006.01)**A61P 11/06** (2006.01)

- (21) 363168 (22) 2001 07 23  
 (30) 60/220,683 2000 07 25 US  
 (86) 2001 07 23 PCT/CA01/01069  
 (87) 2002 01 31 WO02/08186  
 (72) LABELLE MARC, Kirkland (CA); STURINO CLAUDIO, Kirkland (CA); ROY BRUNO, Kirkland (CA); BERTHELETTE CARL, Kirkland (CA); BOYD MICHAEL, Kirkland (CA); LACHANCE NICOLAS, Kirkland (CA); SCHEIGETZ JOHN, Kirkland (CA)  
 (73) MERCK FROSST CANADA LTD., Kirkland (CA)  
 (54) Cyklopentanoindol i zawierająca go kompozycja farmaceutyczna

B1 (11) **207535** (41) 2004 11 02(51) **C07D 211/90** (2006.01)**A61K 31/4422** (2006.01)**A61P 9/00** (2006.01)

- (21) 362667 (22) 2002 03 28  
 (30) 2001/16514 2001 03 29 KR  
 (86) 2002 03 28 PCT/KR02/00543  
 (87) 2002 10 10 WO02/79158  
 (72) MOON YOUNG-HO, Suwon (KR); KIM NAM-DU, Osan (KR); LEE KYUNG-IK, Incheon (KR); LEE GWAN-SUN, Seul (KR); WOO JONG-SOO, Suwon (KR)  
 (73) HANMI PHARM. CO., LTD., Kyungki-do (KR)  
 (54) Nowy kamforosulfonian amlodypiny, sposób jego otrzymywania oraz kompozycja farmaceutyczna zawierająca kamforosulfonian amlodypiny

B1 (11) **207394** (41) 2004 11 15(51) **C07D 215/56** (2006.01)**C07D 401/04** (2006.01)**C07D 513/04** (2006.01)**C07D 471/04** (2006.01)**C07D 498/06** (2006.01)

- (21) 363355 (22) 2001 12 07  
 (30) 60/255633 2000 12 14 US  
 (86) 2001 12 07 PCT/US01/48536  
 (87) 2002 06 20 WO02/48113  
 (72) MUNDLA SREENIVASA REDDY, Westfield (US); RANDALL JARED LYNN, Smyrna (US)  
 (73) THE PROCTER & GAMBLE COMPANY, Cincinnati (US)  
 (54) Sposób wytwarzania chinolonów i naftytrydyn

B1 (11) **207384** (41) 2004 09 20(51) **C07D 277/82** (2006.01)**C07D 417/12** (2006.01)**C07D 417/14** (2006.01)**A61K 31/428** (2006.01)**A61K 31/455** (2006.01)**A61P 25/00** (2006.01)

- (21) 360697 (22) 2001 06 08  
 (30) 00113219.0 2000 06 21 EP  
 (86) 2001 06 08 PCT/EP01/06506  
 (87) 2001 12 27 WO01/97786

(72) ALANINE ALEXANDER, Schlierbach (FR); FLOHR ALEXANDER, Bazylea (CH); MILLER AUBRY KERN, San Francisco (US); NORCROSS ROGER DAVID, Rheinfelden (CH); RIEMER CLAUS, Freiburg (DE)

(73) F.HOFFMANN-LA ROCHE AG, Basel (CH)

(54) Pochodne benzotiazolu, sposób ich wytwarzania, lek i ich zastosowanie do wytwarzania leku

B1 (11) **207553** (41) 2005 02 21(51) **C07D 295/18** (2006.01)**C07C 237/30** (2006.01)**C07D 317/60** (2006.01)**C07D 213/40** (2006.01)**C07D 205/04** (2006.01)**C07D 405/12** (2006.01)**C07D 333/62** (2006.01)**C07D 307/54** (2006.01)**C07D 233/54** (2006.01)**C07D 409/12** (2006.01)**C07D 317/46** (2006.01)**A61K 31/40** (2006.01)**A61K 31/198** (2006.01)**A61K 31/341** (2006.01)**A61P 29/00** (2006.01)

- (21) 367242 (22) 2002 03 27  
 (30) 01/04315 2001 03 28 FR  
 (86) 2002 03 27 PCT/FR02/01059  
 (87) 2002 10 03 WO02/076964  
 (72) FERRARI BERNARD, Les Matelles (FR); GOUGAT JEAN, Grabels (FR); MUNEUX YVETTE, Les Matelles (FR); PERREAUT PIERRE, Saint Clement De Rivierre (FR); SARRAN LIONEL, Mauguio (FR)  
 (73) SANOFI-AVENTIS, Paryż (FR)  
 (54) Pochodne N-(arylosulfonylo)-β-aminokwasów zawierające podstawioną grupę aminometylową, sposób ich wytwarzania, związki pośrednie, środek farmaceutyczny, lek i zastosowanie tych pochodnych

B1 (11) **207402** (41) 2002 10 07(51) **C07D 305/14** (2006.01)**C07D 263/06** (2006.01)**C07D 413/12** (2006.01)**A61P 35/00** (2006.01)

- (21) 352959 (22) 2002 03 22  
 (30) 09/815,517 2001 03 23 US  
 (72) SCHLOEMER GEORGE, Longmont (US); CHEN YUNG-FA, Tainan County (TW); LIN CHIEN HSIN, Tainan City (TW); DANIEWSKI WŁODZIMIERZ, Warszawa (PL)

(73) ScinoPharm Taiwan, Ltd., Tainan County (TW)  
 (54) Sposób wytwarzania pochodnych taksanu

B1 (11) **207445** (41) 2004 04 19

(51) **C07D 403/12** (2006.01)

**A61K 31/404** (2006.01)

**A61P 35/00** (2006.01)

(21) 355433 (22) 2000 10 09

(30) 19949208.5 1999 10 13 DE

10042696.4 2000 08 31 DE

(86) 2000 10 09 PCT/EP00/09867

(87) 2001 04 19 WO01/27081

(72) HECKEL ARMIN, Biberach (DE); ROTH GERALD JÜRGEN, Biberach (DE); WALTER RAINER, Biberach (DE); VAN MEEL JACOBUS, Mödling (DE); REDEMANN NORBERT, Biberach (DE); TONTSCH-GRUNT ULRIKE, Baden (AT); SPEVAK WALTER, Oberrohrbach (AT); HILBERG FRANK, Wien (AT)

(73) BOEHRINGER INGELHEIM PHARMA GmbH & Co. KG, Ingelheim am Rhein (DE)

(54) Związek indolinonowy podstawiony w pozycji 6, kompozycja farmaceutyczna zawierająca ten związek i zastosowanie związku

B1 (11) **207392** (41) 2004 12 13

(51) **C07D 407/12** (2006.01)

**C07D 405/12** (2006.01)

**C07D 409/12** (2006.01)

**C07D 413/12** (2006.01)

**C07D 417/12** (2006.01)

**A61K 31/35** (2006.01)

**A61K 31/44** (2006.01)

**A61P 31/18** (2006.01)

(21) 364414 (22) 2002 03 04

(30) 0100733-5 2001 03 05 SE

(86) 2002 03 04 PCT/EP02/02328

(87) 2002 09 12 WO02/70516

(72) LINDSTRÖM STEFAN, Uppsala (SE); SAHLBERG CHRISTER, Hägersten (SE); WALLBERG HANS, Huddinge (SE); KALYANOV GENAIDY, Bandhagen (SE); ODÉN LOURDES, Norrköping (SE); NAESLUND LOTTA, Uppsala (SE)

(73) MEDIVIR AB, Huddinge (SE)  
 (54) Związek (-)-cis-1-(5-cyjanopirydyn-2-ylo)-3-(4,7-difluoro-1,1a-,2,7b-tetrahydrocyklopropano [c] chromen-1-ylo) mocznik, jego zastosowanie oraz kompozycja farmaceutyczna

B1 (11) **207340** (41) 2005 01 24

(51) **C07D 471/04** (2006.01)

**A61K 31/4353** (2006.01)

**A61P 31/12** (2006.01)

**A61P 35/00** (2006.01)

(21) 366330 (22) 2001 12 06

(30) 60/254218 2000 12 08 US

(86) 2001 12 06 PCT/US01/46697

(87) 2002 06 13 WO02/46192

(72) DELLARIA JOSEPH F., Woodbury (US); MERRILL BRYON A., River Falls (US); RADMER MATTHEW R., Robbinsdale (US)

(73) 3M INNOVATIVE PROPERTIES COMPANY, Saint Paul (US)

(54) Związki imidazochinolinowe, środek farmaceutyczny i ich zastosowanie

B1 (11) **207510** (41) 2005 05 30

(51) **C07D 491/22** (2006.01)

**A61K 31/4353** (2006.01)

**A61K 31/407** (2006.01)

**A61K 31/519** (2006.01)

**A61P 35/00** (2006.01)

(21) 370479 (22) 2002 11 25

(30) 01128361.1 2001 11 30 EP

(86) 2002 11 25 PCT/EP02/13216

(87) 2003 06 05 WO03/045952

(72) MURATA TAKESHI, Kamakura (JP); NIIZUMA SATOSHI, Kamakura (JP); SHIMMA NOBUO, Kamakura (JP); SUDA HITOMI, Kamakura (JP); TSUKAZAKI MASAO, Kamakura (JP)

(73) CHUGAI SEIYAKU KABUSHIKI KAISHA, Tokyo (JP)

(54) Związki heksacykliczne, kompozycje je zawierające oraz ich zastosowanie

B1 (11) **207554** (41) 2003 02 10

(51) **C07F 7/18** (2006.01)

**C08K 5/548** (2006.01)

**C08L 21/00** (2006.01)

(21) 355358 (22) 2002 08 05

(30) 10137809.2 2001 08 06 DE

10163941.4 2001 12 22 DE

10223073.0 2002 05 24 DE

(72) DESCHLER ULRICH, Sailauf (DE); KRAFczyk ROLAND, Rheinfelden (DE); LUGINSLAND HANS-DETLEF, Kolnia (DE); KORTH KARSTEN, Wyhlen (DE); KIEFER INGO, Schopfheim (DE); HORN MICHAEL, Rheinfelden (DE)

(73) Evonik Degussa GmbH, Essen (DE)

(54) Związki krzemooorganiczne, sposób ich wytwarzania, mieszanki gumowe i zastosowanie związków krzemooorganicznych

B1 (11) **207405** (41) 2004 11 15

(51) **C07H 19/14** (2006.01)

**A61K 31/7064** (2006.01)

**A61P 31/14** (2006.01)

(21) 363216 (22) 2002 01 18

(30) 60/263,313 2001 01 22 US

60/282,069 2001 04 06 US

60/299,320 2001 06 19 US

60/344,528 2001 10 25 US

(86) 2002 01 18 PCT/US02/03086

(87) 2002 07 25 WO02/057287

(72) CARROLL STEVEN S., Rahway (US); MACCOSS MALCOLM, Rahway (US); OLSEN DAVID B., Rahway (US); BHAT BALKRISHEN, Carlsbad (US); BHAT NEELIMA, Carlsbad (US); COOK PHILLIP DAN, Carlsbad (US); ELDRUP ANNE B., Carlsbad (US); PRAKASH THAZHA P., Carlsbad (US); PRHAVC MARIJA, Carlsbad (US); SONG QUANLAI, Carlsbad (US)

(73) MERCK SHARP & DOHME CORP., Rahway (US); ISIS PHARMACEUTICALS, INC., Carlsbad (US)

(54) Pochodne nukleozydów, zawierająca je kompozycja farmaceutyczna i ich zastosowanie

B1 (11) **207488** (41) 2004 08 09

(51) **C07J 1/00** (2006.01)

**C07J 41/00** (2006.01)

**A61K 31/565** (2006.01)

**A61P 5/30** (2006.01)

(21) 358667 (22) 2001 04 12

(30) 10019167.3 2000 04 12 DE

60/207,370 2000 05 26 US

(86) 2001 04 12 PCT/EP01/04290

(87) 2001 10 18 WO01/77139

(72) PETERS OLAF, Jena (DE); HILLISCH ALEXANDER, Jena (DE); THIEME INA, Graitschen (DE); ELGER WALTER, Berlin (DE); HEGELE-HARTUNG CHRISTA, Mülheim a. d. Ruhr (DE); KOLLENKIRCHEN UWE, Berlin (DE); FRITZEMEIER KARL-HEINRICH, Berlin (DE); PATCHEV VLADIMIR, Jena (DE)

(73) BAYER SCHERING PHARMA AKTIENGESellschaft, Berlin (DE)

(54) Pochodne estera-1,3,5(10)-trieniu podstawione w pozycji 8β, ich zastosowanie oraz kompozycja farmaceutyczna je zawierająca

B1 (11) **207493** (41) 2005 04 04

(51) **C07J 1/00** (2006.01)

**A61K 31/565** (2006.01)**A61P 5/26** (2006.01)

- (21) 368727 (22) 2002 09 06  
 (30) 01203455.9 2001 09 12 EP  
 (86) 2002 09 06 PCT/EP02/10041  
 (87) 2003 03 20 WO03/022864  
 (72) VAN DER LOUW JAAP, Oss (NL); LEYSEN DIRK, Oss (NL); DE GOOIJER MARCEL EVERT, (NL)  
 (73) N.V. ORGANON, Oss (NL)  
 (54) 17 $\alpha$ -hydroksy-14 $\beta$ -steroidy i ich zastosowanie

B1 (11) **207350** (41) 2003 03 24

- (51) **C07K 14/52** (2006.01)  
**C07K 16/24** (2006.01)  
**C12N 15/19** (2006.01)  
**C12N 15/85** (2006.01)  
**C12Q 1/68** (2006.01)  
**G01N 33/68** (2006.01)  
**A61K 38/19** (2006.01)  
**A61P 35/00** (2006.01)  
**A61P 37/04** (2006.01)  
 (21) 351160 (22) 2000 03 09  
 (30) 09/265,992 1999 03 11 US  
 60/142,013 1999 07 01 US  
 (86) 2000 03 09 PCT/US00/06067  
 (87) 2000 09 14 WO00/53761  
 (72) NOVAK JULIA E., Bainbridge Island (US); PRESNELL SCOTT R., Tacoma (US); SPRECHER CINDY A., Seattle (US); FOSTER DONALD C., Lake Forest Park (US); HOLLY RICHARD D., Seattle (US); GROSS JANE A., Seattle (US); JOHNSTON JANET V., Seattle (US); NELSON ANDREW J., Shoreline (US); DILLON STACEY R., Seattle (US); HAMMOND ANGELA K., Maple Valley (US)  
 (73) ZYMOGENETICS, INC., Seattle (US)  
 (54) Izolowany polipeptyd, cząsteczka izolowanego polinukleotydu, komórka, sposób wykrywania obecności RNA liganda  $\alpha$ 11, sposób wykrywania obecności polipeptydu, przeciwciało, zastosowanie kompozycji zawierającej polipeptyd, zastosowanie polipeptydu do rozprzestrzeniania komórek krwiotwórczych, zastosowanie polipeptydu do wytwarzania leku i polipeptyd do zastosowania w medycynie

B1 (11) **207370** (41) 2004 07 26

- (51) **C08C 19/44** (2006.01)  
**C08F 236/10** (2006.01)  
**C08F 2/04** (2006.01)  
 (21) 357465 (22) 2001 04 05  
 (30) MI2000A000887 2000 04 20 IT  
 (86) 2001 04 05 PCT/EP01/07030  
 (87) 2001 11 01 WO01/81430  
 (72) VIOLA GIAN TOMMASO, Cervia-Ravenna (IT); SODDU LUCA, Castel San Pietro Terme-Bologna (IT); ISIDORI SABRINA, Ravenna (IT); TACCIOLI ATTILIO, San Donato Milanese (IT); MASI FRANCESCO, Sant' Angelo Lodigiano (IT)  
 (73) POLIMERI EUROPA S.p.A., Brindisi (IT)  
 (54) Sposób wytwarzania statystycznych elastomerycznych kopolimerów sprzężony dien-winyloaren o rozgałęzionej strukturze

B1 (11) **207439** (41) 2005 10 31

- (51) **C08F 2/10** (2006.01)  
**C02F 11/14** (2006.01)  
**D21H 21/10** (2006.01)  
 (21) 374494 (22) 2003 05 15  
 (30) 10221584.7 2002 05 15 DE  
 10221585.5 2002 05 15 DE  
 (86) 2003 05 15 PCT/SE03/00793  
 (87) 2003 11 27 WO03/097703  
 (72) STRUCK OLIVER, Duren (DE); PRZYBYLA CHRISTIAN, Duisburg (DE); JAEGER WERNER, Kleinmachnow (DE); HAHN MATHIAS, Wilhelmshorst (DE); RUPPELT DIRK, Poczdam (DE)

(73) AKZO NOBEL N.V., Arnhem (NL)

(54) Rozpuszczalna w wodzie dyspersja polimerowa, sposób jej wytwarzania i jej zastosowanie jako środka retencyjnego do wytwarzania papieru, jako zagęstnika i/albo jako środka polepszającego glebę

B1 (11) **207458** (41) 2008 11 24

- (51) **C08F 2/44** (2006.01)  
**C08F 2/46** (2006.01)  
 (21) 382485 (22) 2007 05 23  
 (72) POLACZEK JERZY, Bibice (PL); PIELICHOWSKI KRZYSZTOF, Kraków (PL); POLACZEK JOLANTA, Bibice (PL); TYLISZCZAK BOŻENA, Kęty (PL)  
 (73) POLITECHNIKA KRAKOWSKA IM. TADEUSZA KOŚCIUSZKI, Kraków (PL)  
 (54) Sposób otrzymywania akrylowych materiałów kompozytowych zawierających hydrozele

B1 (11) **207511** (41) 2005 06 27

- (51) **C08F 2/50** (2006.01)  
**C09D 4/00** (2006.01)  
**G03F 7/031** (2006.01)  
 (21) 371516 (22) 2003 04 17  
 (30) 2002 0717/02 2002 04 26 CH  
 (86) 2003 04 17 PCT/EP03/04035  
 (87) 2003 11 06 WO03/091287  
 (72) WOLF JEAN-PIERRE, Maisprach (CH); HÜSLER RINALDO, Bazylea (CH); PETER WOLFGANG, Neuenburg am Rhein (DE); SOMMERLADE REINHARD H., Neuenburg am Rhein (DE); BOULMAËZ SOUËD, Birsfelden (CH)  
 (73) CIBA SPECIALTY CHEMICALS HOLDING INC., Bazylea (CH)  
 (54) Związek fotoinicjatora, sposób otrzymywania związku fotoinicjatora, kompozycja zdolna do fotopolimeryzacji, sposób fotopolimeryzowania, oraz zastosowanie kompozycji zdolnej do fotopolimeryzacji

B1 (11) **207455** (41) 2008 08 04

- (51) **C08F 8/32** (2006.01)  
 (21) 381635 (22) 2007 01 30  
 (72) PILŚNIAK MAGDALENA, Wrocław (PL); TROCHIMCZUK ANDRZEJ, Stary Śleszów (PL); APOSTOLUK WIESŁAW, Wrocław (PL)  
 (73) POLITECHNIKA WROCŁAWSKA, Wrocław (PL)  
 (54) Sposób wytwarzania polimerowych jonitów do sorpcji złota

B1 (11) **207404** (41) 2007 06 11

- (51) **C08F 226/12** (2006.01)  
 (21) 378260 (22) 2005 12 05  
 (72) KREJA LUDWIK, Toruń (PL); CEYNOWA JÓZEF, Toruń (PL); BAŁA WACŁAW, Toruń (PL); KŁOS MARCIN, Płock (PL); BAJER KRZYSZTOF, Chełmno (PL)  
 (73) UNIWERSYTET MIKOŁAJA KOPERNIKA W TORUNIU, Toruń (PL)  
 (54) Nowe kopolimery N-winylokarbazolu i N-winyloimidazolu oraz sposób ich wytwarzania

B1 (11) **207437** (41) 2004 11 29

- (51) **C08G 18/10** (2006.01)  
**C08J 9/14** (2006.01)  
 (21) 363569 (22) 2002 01 24  
 (30) 10108038.7 2001 02 20 DE  
 10108039.5 2001 02 20 DE  
 10136723.6 2001 07 27 DE  
 10140132.9 2001 08 16 DE  
 (86) 2002 01 24 PCT/EP02/00727  
 (87) 2002 08 29 WO02/66532  
 (72) STANJEK VOLKER, München (DE); SCHINDLER WOLFRAM, Tüssling (DE); PACHALY BERND, Mehring/Öd (DE); BAUER ANDREAS, Kirchdorf am Inn (DE)  
 (73) Wacker Chemie AG, Monachium (DE)  
 (54) Zdolna do spieniania mieszanina

B1 (11) **207419** (41) 2005 03 07  
 (51) **C08G 18/10** (2006.01)  
**C08G 18/48** (2006.01)  
**C08L 97/02** (2006.01)  
**C09J 175/08** (2006.01)  
 (21) 367792 (22) 2002 08 09  
 (30) 10141209.6 2001 08 22 DE  
 (86) 2002 08 09 PCT/EP02/08914  
 (87) 2003 03 06 WO03/018659  
 (72) HAAS PETER, Haan (DE); FRICK THEODORE, Moon Township (US); BRASSAT INGO, Leverkusen (DE); LARIMER DONALD-RICHARD, Bergisch Gladbach (DE); PIELASCH ANDREAS, Köln (DE)  
 (73) BAYER AKTIENGESELLSCHAFT, Leverkusen (DE)  
 (54) Sposób wytwarzania tworzyw drzewnych i zastosowanie prepolimerów zawierających grupy uretanowe

B1 (11) **207420** (41) 2005 04 04  
 (51) **C08G 18/34** (2006.01)  
 (21) 368839 (22) 2002 08 27  
 (30) 01830553.2 2001 08 30 EP  
 (86) 2002 08 27 PCT/EP02/09541  
 (87) 2003 03 13 WO03/020784  
 (72) KUESTER JOERN, Varese (IT); FARE ROBERTO, Varese (IT); FERGUSON DAVID ALEXANDER, Glastonbury (GB)  
 (73) HUNTSMAN INTERNATIONAL LLC, Salt Lake City (US)  
 (54) Sposób wytwarzania sztywnej modyfikowanej uretanem pianki poliizocyanuranianowej

B1 (11) **207514** (41) 2004 05 31  
 (51) **C08G 65/10** (2006.01)  
**C08G 65/28** (2006.01)  
 (21) 355884 (22) 2000 12 06  
 (30) 19960148.8 1999 12 14 DE  
 (86) 2000 12 06 PCT/EP00/12276  
 (87) 2001 06 21 WO01/44347  
 (72) HARRE KATHRIN, Dresden (DE); HÖPPNER GERD, Schwarzeheide (DE); GROSCH HEINRICH GEORG, Bad Dürkheim (DE); BAUER STEPHAN, Ostercappeln (DE); WINKLER JÜRGEN, Schwarzeheide (DE); PAREDIS ELS, Ranst (BE); LORENZ REINHARD, Laer (DE); ROTERMUND INGE, Ortrand (DE)  
 (73) BASF AKTIENGESELLSCHAFT, Ludwigshafen (DE)  
 (54) Sposób wytwarzania polieteroalkoholi

B1 (11) **207440** (41) 2009 03 30  
 (51) **C08J 3/28** (2006.01)  
**C08J 7/00** (2006.01)  
**C08J 7/12** (2006.01)  
 (21) 383453 (22) 2007 09 28  
 (72) BIELIŃSKI DARIUSZ MARIAN, Zgierz (PL); JAGIELSKI JACEK, Warszawa (PL); PIECZYŃSKA DIANA, Łódź (PL)  
 (73) INSTYTUT INŻYNIERII MATERIAŁÓW POLIMEROWYCH I BARWNIKÓW, Toruń (PL)  
 (54) Sposób modyfikacji warstwy wierzchniej elastomerów i gumy

B1 (11) **207529** (41) 2005 06 27  
 (51) **C08J 7/04** (2006.01)  
**C08F 2/52** (2006.01)  
 (21) 371730 (22) 2003 04 17  
 (30) 02008254.1 2002 04 19 EP  
 (86) 2003 04 17 PCT/EP03/04036  
 (87) 2003 10 30 WO03/089479  
 (72) MISEV LJUBOMIR, Breitenbach (CH); VALET ANDREAS, Binzen (DE); SIMMENDINGER PETER, Bazylea (CH); JUNG TUNJA, Rheinfelden-Herten (DE)  
 (73) CIBA SPECIALTY CHEMICALS HOLDING INC., Bazylea (CH)  
 (54) Sposób wytwarzania powlekanego podłoża

B1 (11) **207453** (41) 2008 08 04  
 (51) **C08L 23/06** (2006.01)  
**C08J 5/10** (2006.01)  
**B29D 28/00** (2006.01)  
 (21) 381638 (22) 2007 01 30  
 (72) KRUK ZBIGNIEW, Mikołów (PL); KRUK-CAPIK DOBROCHNA, Mikołów (PL); BENECKI PIOTR, Mikołów (PL)  
 (73) GEO GLOBE POLSKA SPÓŁKA Z OGRANICZONĄ ODPOWIEDZIALNOŚCIĄ SPÓŁKA KOMANDYTOWO-AKCYJNA, Katowice (PL)  
 (54) Geosiatki komórkowe o obniżonych parametrach rezystancyjnych

B1 (11) **207426** (41) 2008 08 04  
 (51) **C08L 31/06** (2006.01)  
**C08L 33/10** (2006.01)  
**C08L 67/06** (2006.01)  
**C08K 3/38** (2006.01)  
**C08K 3/10** (2006.01)  
 (21) 381646 (22) 2007 01 31  
 (72) KICKO-WALCZAK EWA, Warszawa (PL); JANKOWSKI PIOTR, Warszawa (PL); GÓRECKA EWA, Warszawa (PL)  
 (73) INSTYTUT CHEMII PRZEMYSŁOWEJ IM. PROF. IGNACEGO MOŚCICKIEGO, Warszawa (PL)  
 (54) Kompozycje nienasyconych żywic poliestrowych o ograniczonej palności

B1 (11) **207549** (41) 2008 03 17  
 (51) **C08L 95/00** (2006.01)  
**C09K 21/14** (2006.01)  
 (21) 380587 (22) 2006 09 08  
 (72) THIEL ALOJZY, Kędzierzyn-Koźle (PL); SMARDZEWSKI JAN JANUSZ, Oświęcim (PL)  
 (73) ICOPAL SPÓŁKA AKCYJNA, Zduńska Wola (PL)  
 (54) Sposób wytwarzania dyspersyjnej masy asfaltowo-kauczukowej do wykonywania powłok o zwiększonej odporności ogniowej

B1 (11) **207366** (41) 2004 12 13  
 (51) **C08L 101/00** (2006.01)  
**C08K 3/04** (2006.01)  
**C09D 5/24** (2006.01)  
**C08J 5/00** (2006.01)  
 (21) 364425 (22) 2002 04 03  
 (30) 09/828,275 2001 04 06 US  
 (86) 2002 04 03 PCT/US02/10255  
 (87) 2002 10 17 WO02/82469  
 (72) BHATT SANDEEP, Danvers (US); THIELEN ALAIN, Thimister (BE)  
 (73) CABOT CORPORATION, Boston (US)  
 (54) Polimerowe kompozycje przewodzące, artykuły zawierające te kompozycje oraz zastosowanie polimerowych kompozycji

B1 (11) **207449** (41) 2008 05 26  
 (51) **C09K 3/18** (2006.01)  
 (21) 381065 (22) 2006 11 16  
 (72) JERZYKIEWICZ WOJCIECH, Kędzierzyn-Koźle (PL); NARANIECKI BRONISŁAW, Kędzierzyn-Koźle (PL); LUKOSEK MAREK, Kędzierzyn-Koźle (PL); KOSNO JACEK, Kędzierzyn-Koźle (PL); JERZYKIEWICZ MARIA, Wrocław (PL); FISZER RENATA, Kędzierzyn-Koźle (PL)  
 (73) INSTYTUT CIĘŻKIEJ SYNTEZY ORGANICZNEJ BLACHOWNIA, Kędzierzyn-Koźle (PL)  
 (54) Biodegradowalny środek przeciwzamarzający

B1 (11) **207452** (41) 2007 10 29  
 (51) **C09K 8/03** (2006.01)  
**C09K 8/12** (2006.01)  
 (21) 379572 (22) 2006 04 28

(72) ULIASZ MAŁGORZATA, Krosno (PL); CHUDOBA JADWIGA, Krosno (PL); HERMAN ZDZISŁAW, Kraków (PL); BŁAŻ SŁAWOMIR, Świerzowa (PL); ZIMA GRZEGORZ, Jasło (PL); KINEL DANUTA, Iwonicz Zdrój (PL); SZUBRA GRZEGORZ, Krosno (PL)  
 (73) INSTYTUT NAFTY I GAZU, Kraków (PL)  
 (54) Dodatek do cieczy wiertniczych

B1 (11) **207427** (41) 2008 06 23

(51) **C10B 45/02** (2006.01)

**C10B 33/08** (2006.01)

**C10B 47/12** (2006.01)

(21) 381311 (22) 2006 12 18

(72) VEIT GERD, Heusweiler (DE); HUMMER WIKTOR, Zabrze (PL); SWIEBODA BOGDAN, Zabrze (PL); DINGERT SIDNEY, Neunkirchen (DE)

(73) BIURO PROJEKTÓW KOKSOPROJEKT SPÓŁKA Z OGRANICZONĄ ODPOWIEDZIALNOŚCIĄ, Zabrze (PL)

(54) Urządzenie do ubijania wsadu węglowego

B1 (11) **207357** (41) 2007 03 05

(51) **C10G 33/02** (2006.01)

(21) 380566 (22) 2006 09 05

(72) KRASNOBRYZHEV WIKTOR, Poznań (PL)

(73) KRASNOBRYZHEV WIKTOR, Poznań (PL)

(54) Sposób i urządzenie do modyfikacji paliwa

B1 (11) **207471** (41) 2007 09 17

(51) **C10G 33/04** (2006.01)

(21) 379109 (22) 2006 03 06

(72) BĘBEN DARIUSZ, Zręcin (PL)

(73) INSTYTUT NAFTY I GAZU, Kraków (PL)

(54) Sposób odsalania ropy naftowej przy użyciu demulgatora

B1 (11) **207335** (41) 2007 04 16

(51) **C10L 5/14** (2006.01)

(21) 377486 (22) 2005 10 06

(72) WÓJCIK ANDRZEJ, Lublin (PL); BRATKO JAN, Krasnystaw (PL)

(73) FTK SPÓŁKA Z OGRANICZONĄ ODPOWIEDZIALNOŚCIĄ, Krasnystaw (PL)

(54) Sposób wytwarzania granulatu opałowego z biomasy, zwłaszcza ze zdrewniałych łodyg roślin

B1 (11) **207467** (41) 2007 07 09

(51) **C10M 169/02** (2006.01)

(21) 378625 (22) 2005 12 30

(72) BAJER JADWIGA, Radom (PL); JANECKI JANUSZ, Warszawa (PL); DRABIK JOLANTA, Radom (PL); PAWELEC EWA, Radom (PL)

(73) INSTYTUT TECHNOLOGII EKSPLOATACJI-PANSTWOWY INSTYTUT BADAWCZY, Radom (PL)

(54) Sposób otrzymywania łatwo usuwalnego syntetycznego smaru plastycznego

B1 (11) **207476** (41) 2007 08 20

(51) **C10M 169/06** (2006.01)

(21) 378892 (22) 2006 02 06

(72) ZAJEZIERSKA ANNA, Kraków (PL); STEINMEC FRANCISZEK, Kraków (PL)

(73) INSTYTUT NAFTY I GAZU, Kraków (PL)

(54) Smar plastyczny

B1 (11) **207395** (41) 2005 05 16

(51) **C12N 1/20** (2006.01)

**A61K 35/74** (2006.01)

**A61K 31/56** (2006.01)

**A61K 31/34** (2006.01)

**A61K 31/685** (2006.01)

(21) 370252 (22) 2002 12 19

(30) RM2001A000763 2001 12 21 IT

(86) 2002 12 19 PCT/IT02/00812

(87) 2003 07 10 WO03/055984

(72) DE SIMONE CLAUDIO, Ardea (IT)

(73) ACTIAL FARMACEUTICA LDA., Funchal (Madeira) (PT)

(54) Szczep bakterii Streptococcus thermophilus, zawierająca go kompozycja oraz jego zastosowanie

B1 (11) **207369** (41) 2002 01 28

(51) **C12N 9/02** (2006.01)

**C07H 21/04** (2006.01)

**C12N 15/00** (2006.01)

**A61K 38/54** (2006.01)

(21) 346222 (22) 1999 08 05

(30) 60/095,489 1998 08 06 US

(86) 1999 08 05 PCT/US99/17678

(87) 2000 02 17 WO00/08196

(72) HERSHFELD MICHAEL, Durham (US); KELLY SUSAN J., Chapel Hill (US)

(73) DUKE UNIVERSITY, Durham (US)

(54) Zrekombinowane białko urykazy, wyizolowane i oczyszczone cząsteczki kwasu nukleinowego, wektory, komórki gospodarza, sposoby zwiększania dostępności nieszkodliwych miejsc przyłączenia PEG do białka urykazy

B1 (11) **207354** (41) 2007 01 08

(51) **C12N 9/24** (2006.01)

**C12N 1/20** (2006.01)

**C12N 1/38** (2006.01)

**A61K 8/66** (2006.01)

**C12R 1/00** (2006.01)

(21) 375969 (22) 2005 06 29

(72) SZCZODRAK JANUSZ, Lublin (PL); WIATER ADRIAN, Lublin (PL); PLESZCZYŃSKA MAŁGORZATA, Lublin (PL)

(73) UNIWERSYTET MARII CURIE-SKŁODOWSKIEJ, Lublin (PL)

(54) Sposób wytwarzania mutanazy na drodze hodowli mikroorganizmu

B1 (11) **207374** (41) 2004 08 09

(51) **C12N 15/56** (2006.01)

**C12N 15/53** (2006.01)

**C12N 1/15** (2006.01)

**C12N 9/24** (2006.01)

**C12N 9/42** (2006.01)

**C12N 9/02** (2006.01)

**C12N 15/80** (2006.01)

**C12Q 1/68** (2006.01)

**C12P 19/14** (2006.01)

(21) 358491 (22) 2001 04 17

(30) 00201343.1 2000 04 13 EP

(86) 2001 04 17 PCT/NL01/00301

(87) 2001 10 25 WO01/79507

(72) EMALFARB MARK AARON, Jupiter (US); PUNT PETER JAN, Houten (NL); VAN ZEIJL CORNELIA MARIA JOHANNA, Vleuten de Meern (NL)

(73) DYADIC INTERNATIONAL, INC, Jupiter (US)

(54) Białko odpowiadające glikozylohydrolazie, konstrukty kwasu nukleinowego, sekwencja kwasu nukleinowego, rekombinantowy szczep mikroorganizmu i sposób wytwarzania białka

B1 (11) **207545** (41) 2005 07 25

(51) **C12N 15/82** (2006.01)

**C07K 14/415** (2006.01)

**C12N 5/10** (2006.01)

**A01H 1/00** (2006.01)

(21) 372391 (22) 2003 02 07

(30) 02075565.8 2002 02 08 EP



(86) 2003 02 07 PCT/NL03/00091  
 (87) 2003 08 14 WO03/066675  
 (72) ALLEFS JOSEPHUS JACOBUS HENDRICUS MARIA, Emmeloord (NL); VAN DER VOSSEN EDWIN ANDRIES GERARD, Utrecht (NL)  
 (73) KWEEK-EN RESEARCHBEDRIJF AGRICO B.V., Bant (NL)  
 (54) Izolowany lub rekombinowany kwas nukleinowy, wektor, komórka gospodarza, roślina, część pochodząca od rośliny, potomstwo rośliny, zastosowanie kwasu nukleinowego, sposób nadawania roślinie oporności i sposób wybierania rośliny

B1 (11) **207379** (41) 2005 06 27  
 (51) **C12P 33/16** (2006.01)  
**C12N 1/14** (2006.01)  
 (21) 371656 (22) 2003 02 03  
 (30) 10/066,395 2002 02 01 US  
 (86) 2003 02 03 PCT/CA03/00131  
 (87) 2003 08 07 WO03/064674  
 (72) KUTNEY JAMES P., Vancouver (CA); HERRINGTON EDWARD J., Vancouver (CA); SPASSOV GRIGOR, Vancouver (CA)  
 (73) N.V. ORGANON, Oss (NL)  
 (54) Sposób fermentacji kompozycji fitosteroli do androstadienodionu i Fusarium solani FMI 33

B1 (11) **207541** (41) 2004 10 18  
 (51) **C12Q 1/68** (2006.01)  
 (21) 362118 (22) 2001 11 15  
 (30) PA200001717 2000 11 16 DK  
 PA200100765 2001 05 15 DK  
 (86) 2001 11 15 PCT/DK01/00756  
 (87) 2002 05 23 WO02/40709  
 (72) BENDIXEN CHRISTIAN, Ulstrup (DK); SVENDSEN SOREN, Randers (DK); JENSEN HELLE, Viborg (DK); PANITZ FRANK, Silkeborg (DK); AASBERG ANDERS, Arhus (DK); HOLM LARS-ERIK, Hadsten (DK); HORN PER, Viborg (DK); HOJ ANETTE, Tjele (DK); THOMSEN BO, Arhus (DK); JEPPESEN METTE, Viborg (DK); NIELSEN VIVI HUNNICKE, Tjele (DK); JONKER MARC, Randers (DK)  
 (73) AARHUS UNIVERSITET, Aarhus (DK); KVAEGAVLSFORENINGEN DANSIRE, Randers (DK)  
 (54) Sposób wykrywania bydłęcego zespołu zniekształceń kręgosłupa (CVM) i zestaw diagnostyczny

B1 (11) **207473** (41) 2008 05 26  
 (51) **C22B 7/02** (2006.01)  
**C22B 1/242** (2006.01)  
 (21) 381043 (22) 2006 11 13  
 (72) HOLTZER MARIUSZ, Kraków (PL); PODRZUCKI CZESŁAW, Kraków (PL); NIESLER MARIAN, Bytom (PL); RUPNIEWSKI MARIAN, Lublin (PL); KOZA TADEUSZ, Kraków (PL)  
 (73) AKADEMIA GÓRNICZO-HUTNICZA IM. STANISŁAWA STASZICA W KRAKOWIE, Kraków (PL); ODLEWNIA ŻELIWA LUBLIN SPÓŁKA Z OGRANICZONĄ ODPOWIEDZIALNOŚCIĄ, Lublin (PL)  
 (54) Sposób wytwarzania brykietów z pyłów odpadowych, stanowiących komponent wsadu do pieców odlewniczych

B1 (11) **207364** (41) 2005 04 04  
 (51) **C23C 10/02** (2006.01)  
**C23C 10/58** (2006.01)  
 (21) 368719 (22) 2002 06 04  
 (30) 09/874,855 2001 06 05 US  
 (86) 2002 06 04 PCT/US02/17569  
 (87) 2002 12 12 WO02/099153  
 (72) FAIRBOURN DAVID C., Sandy (US)  
 (73) MT Coatings, LLC, Cincinnati (US)  
 (54) Sposób wytwarzania warstwy międzymetalicznej na części metalowej, a zwłaszcza wytwarzania warstwy międzymetalicznej na powierzchni aerodynamicznej części silnika odrzutowego

B1 (11) **207386** (41) 2007 04 16  
 (51) **C23G 3/04** (2006.01)

**B08B 9/027** (2006.01)

**A01K 80/00** (2006.01)

(21) 377641 (22) 2005 10 14  
 (72) WIŚNIEWSKI RYSZARD, Toruń (PL)  
 (73) ŚLUSARCZYK JERZY, Poznań (PL)  
 (54) Sposób usuwania małży z rur instalacji wodnych

B1 (11) **207400** (41) 2002 12 16  
 (51) **C30B 29/38** (2006.01)  
**C01G 15/00** (2006.01)  
**C01B 21/06** (2006.01)  
 (21) 347918 (22) 2001 06 06  
 (72) DWILIŃSKI ROBERT, Warszawa (PL); DORADZIŃSKI ROMAN, Warszawa (PL); GARCZYŃSKI JERZY, Warszawa (PL); SIERZPUTOWSKI LESZEK, Union (US); KANBARA YASUO, Anan (JP)  
 (73) AMMONO SPÓŁKA Z OGRANICZONĄ ODPOWIEDZIALNOŚCIĄ, Warszawa (PL); NICHIA CORPORATION, Anan (JP)  
 (54) Sposób i urządzenie do otrzymywania objętościowego monokryształu azotku zawierającego gal

B1 (11) **207401** (41) 2007 05 28  
 (51) **D06F 55/00** (2006.01)  
 (21) 381129 (22) 2006 11 22  
 (30) 20051188 2005 11 22 FI  
 (72) LAAKSONEN LIRO, Helsinki (FI)  
 (73) SINITUOTE OY, Hyvinkää (FI)  
 (54) Element wieszakowy

B1 (11) **207407** (41) 2004 08 23  
 (51) **E01B 7/20** (2006.01)  
 (21) 358701 (22) 2003 02 13  
 (72) PRASIEL TADEUSZ, Kraków (PL); KOWAL JERZY, Kraków (PL); SAJON STANISŁAW, Kraków (PL)  
 (73) KOLEJOWE ZAKŁADY NAWIERZCHNIOWE „BIEŻANÓW” SPÓŁKA Z OGRANICZONĄ ODPOWIEDZIALNOŚCIĄ, Kraków (PL)  
 (54) Podkładka ślizgowa

B1 (11) **207332** (41) 2004 11 15  
 (51) **E01B 19/00** (2006.01)  
**E01B 21/00** (2006.01)  
**E01C 9/06** (2006.01)  
 (21) 363226 (22) 2000 08 14  
 (30) 19939838.0 1999 08 21 DE  
 (86) 2000 08 14 PCT/EP00/07894  
 (87) 2001 03 01 WO01/14642  
 (72) BOGEL HANS, Freiburg (DE); PAHL BERND, Hamburg (DE)  
 (73) Bogel Johann, Freiburg (DE); PHOENIX AG, Hamburg (DE)  
 (54) Układ szynowy z szyną rowkową

B1 (11) **207542** (41) 2001 02 26  
 (51) **E01H 1/08** (2006.01)  
 (21) 342025 (22) 2000 08 16  
 (30) 29914329.5 1999 08 16 DE  
 (72) EGNER HELMUT, Rotherkirchen/Burgham (DE)  
 (73) Faun Viatic GmbH, Grimma (DE)  
 (54) Dysza ssąca

B1 (11) **207406** (41) 2006 12 27  
 (51) **E02B 7/00** (2006.01)  
 (21) 375674 (22) 2005 06 13  
 (72) PASZKIEWICZ HALINA KRYSZYNA, Olsztyn (PL); PASZKIEWICZ ANDRZEJ, Olsztyn (PL)  
 (73) PASZKIEWICZ ANDRZEJ, Olsztyn (PL); PASZKIEWICZ HALINA KRYSZYNA, Olsztyn (PL)  
 (54) Sposób i urządzenie do wykonania powłokowego progu piętrzącego na dnie rzeki w nurcie

B1 (11) **207385** (41) 2007 04 16  
 (51) **E02B 15/00** (2006.01)  
 (21) 377391 (22) 2005 10 03  
 (72) WIŚNIEWSKI RYSZARD, Toruń (PL)  
 (73) ŚLUSARCZYK JERZY, Poznań (PL)  
 (54) Sposób rekultywacji jezior oraz układ do rekultywacji jezior

B1 (11) **207408** (41) 2004 07 26  
 (51) **E04B 1/76** (2006.01)  
 (21) 358435 (22) 2003 01 24  
 (72) SALICKI BOLESŁAW, Warszawa (PL)  
 (73) KONTUR SPÓŁKA Z OGRANICZONĄ ODPOWIEDZIALNOŚCIĄ, Warszawa (PL)  
 (54) Sposób ocieplania ścian budynków, zwłaszcza budynków mieszkalnych i element struktury warstwowej gotowej ocieplonej ściany budynku

B1 (11) **207375** (41) 2004 02 23  
 (51) **E04B 1/86** (2006.01)  
**E04B 1/82** (2006.01)  
**E04F 13/08** (2006.01)  
 (21) 354806 (22) 2000 08 24  
 (30) 99/11878 1999 09 23 FR  
 (86) 2000 08 24 PCT/FR00/02363  
 (87) 2001 03 29 WO01/21904  
 (72) LECONTE ALAIN, Houilles (FR)  
 (73) SAINT-GOBAIN ISOVER, Courbevoie (FR)  
 (54) Struktura izolująca akustycznie dla budynku

B1 (11) **207466** (41) 2002 09 09  
 (51) **E04B 9/10** (2006.01)  
 (21) 352626 (22) 2002 03 05  
 (30) 09/800,416 2001 03 06 US  
 (72) LIN YU, Blue Bell (US); PLATT WILLIAM J., Aston (US)  
 (73) WORTHINGTON ARMSTRONG VENTURE, Malvern (US)  
 (54) Połączenie belek nośnych

B1 (11) **207403** (41) 2003 07 14  
 (51) **E04C 3/04** (2006.01)  
 (21) 352019 (22) 2000 05 23  
 (30) U990238 1999 05 24 FI  
 (86) 2000 05 23 PCT/FI00/00464  
 (87) 2000 11 30 WO00/71831  
 (72) TUOMINEN KARI, Lahti (FI)  
 (73) TERÄSPEIKKO OY, Lahti (FI)  
 (54) Podpora do płyt kanałowych

B1 (11) **207474** (41) 2006 05 29  
 (51) **E04D 13/04** (2006.01)  
**E04D 1/30** (2006.01)  
**E04D 13/064** (2006.01)  
 (21) 371164 (22) 2004 11 15  
 (72) BURYŁO SZCZEPAN, Kraków (PL)  
 (73) BURYŁO SZCZEPAN GALECO PROJECT MANAGEMENT, Kraków (PL)  
 (54) Rynna

B1 (11) **207373** (41) 2004 09 20  
 (51) **E05B 9/00** (2006.01)  
**E05B 45/08** (2006.01)  
 (21) 359232 (22) 2003 03 19  
 (72) ALTENBURG PETER, Velbert (DE)  
 (73) Steinbach & Vollmann GmbH & Co.KG, Heiligenhaus (DE)  
 (54) Zespół zamka drzwiowego

B1 (11) **207528** (41) 2005 04 18  
 (51) **E05B 15/10** (2006.01)  
 (21) 362807 (22) 2003 10 13  
 (72) GAWERSKI RYSZARD, Gdańsk (PL)

(73) GAWERSKI SPÓŁKA Z OGRANICZONĄ ODPOWIEDZIALNOŚCIĄ, Gdańsk (PL)  
 (54) Zespół rygla płaskiego

B1 (11) **207382** (41) 2003 10 06  
 (51) **E05B 65/10** (2006.01)  
**E05B 63/04** (2006.01)  
 (21) 359380 (22) 2003 03 27  
 (30) TO20002A000281 2002 03 29 IT  
 (72) BALBO DI VINADIO AIMONE, Milano (IT)  
 (73) SAVIO S.P.A., Chiusa San Michele (IT)  
 (54) System awaryjnego otwierania drzwi

B1 (11) **207363** (41) 2005 10 03  
 (51) **E05D 3/06** (2006.01)  
**E05D 15/46** (2006.01)  
**E05F 1/10** (2006.01)  
 (21) 374114 (22) 2003 05 21  
 (30) 10223026.9 2002 05 22 DE  
 (86) 2003 05 21 PCT/EP03/05317  
 (87) 2003 11 27 WO03/097973  
 (72) HIRTSIEFER ARTUR, Neunkirchen-Seelscheid (DE); REINEKING CHRISTIAN, Bitzen (DE); SCHNELL JÜRGEN, Lohmar (DE)  
 (73) HUWIL-WERKE GMBH MÖBELSCHLOSS-UND BESCHLAGFABRIKEN, Ruppichteroth (DE)  
 (54) Urządzenie do ustawiania pokryw

B1 (11) **207454** (41) 2003 05 19  
 (51) **E05D 15/52** (2006.01)  
**E05F 15/12** (2006.01)  
 (21) 357123 (22) 2002 11 14  
 (30) 10157094.5-23 2001 11 16 DE  
 (72) SCHMOCK STEFAN, Leinfelden-Echterdingen (DE)  
 (73) ROTO FRANK AG, Leinfelden-Echterdingen (DE)  
 (54) Urządzenie rozwiernie dla skrzydła uchylnego, zwłaszcza obrotowo-uchylnego skrzydła okna, drzwi lub temu podobnych elementów oraz okno, drzwi lub temu podobne

B1 (11) **207460** (41) 2005 06 27  
 (51) **E05F 15/00** (2006.01)  
**E06B 7/22** (2006.01)  
 (21) 371672 (22) 2003 05 20  
 (30) A780/2002 2002 05 22 AT  
 (86) 2003 05 20 PCT/EP03/05269  
 (87) 2003 11 27 WO03/097977  
 (72) HACKL FRIEDRICH, Winklarn (AT)  
 (73) KNORR-BREMSE GESELLSCHAFT MIT BESCHRÄNKTER HAFTUNG, Mödling (AT)  
 (54) Sposób kontroli szczeliny w drzwiach

B1 (11) **207527** (41) 2005 04 18  
 (51) **E05G 1/00** (2006.01)  
 (21) 362808 (22) 2003 10 13  
 (72) GAWERSKI RYSZARD, Gdańsk (PL)  
 (73) GAWERSKI SPÓŁKA Z OGRANICZONĄ ODPOWIEDZIALNOŚCIĄ, Gdańsk (PL)  
 (54) Szafa transferowa

B1 (11) **207548** (41) 2005 08 22  
 (51) **E06B 3/48** (2006.01)  
 (21) 364952 (22) 2004 02 09  
 (72) SIKORSKI WŁODZIMIERZ, Gdańsk (PL); WILCZYŃSKI PIOTR, Gdynia (PL)  
 (73) PRZEDSIĘBIORSTWO USŁUGOWO-PRODUKCYJNE TOREM SPÓŁKA Z OGRANICZONĄ ODPOWIEDZIALNOŚCIĄ, Wejherowo (PL)  
 (54) Składana brama segmentowa

B1 (11) **207491** (41) 2004 08 23  
 (51) **E06B 9/17** (2006.01)  
**E06B 9/58** (2006.01)

(21) 365092 (22) 2004 02 11  
 (30) 20302277.7 2003 02 12 DE  
 (72) GILGES FRED, Saarbrücken (DE); PARINO JÜRGEN, Bildstock (DE)  
 (73) LAKAL GmbH, Saarbrücken (DE)  
 (54) Zespół stożka wprowadzającego

B1 (11) **207464** (41) 2008 05 26

(51) **E21B 4/02** (2006.01)  
**B25D 9/00** (2006.01)  
**F15B 11/20** (2006.01)

(21) 381121 (22) 2006 11 22  
 (72) GULAN JAN, Katowice (PL); HALWA MAREK, Bieruń (PL); PRAGŁOWSKI PIOTR, Katowice (PL)  
 (73) GULAN JAN ZAKŁAD ŚLUSARSKO-MECHANICZNY GULMECH, Mikołów (PL)  
 (54) Układ hydrauliczny wiertnicy

B1 (11) **207465** (41) 2008 05 26

(51) **E21B 44/06** (2006.01)  
**E21B 34/16** (2006.01)  
**B25D 9/00** (2006.01)  
**B25D 9/12** (2006.01)

(21) 381122 (22) 2006 11 22  
 (72) GULAN JAN, Katowice (PL); HALWA MAREK, Bieruń (PL); PRAGŁOWSKI PIOTR, Katowice (PL)  
 (73) GULAN JAN ZAKŁAD ŚLUSARSKO-MECHANICZNY GULMECH, Mikołów (PL)  
 (54) Układ sterowania, zwłaszcza wiertnicy

B1 (11) **207430** (41) 2005 03 07

(51) **E21B 49/00** (2006.01)  
**E21F 17/18** (2006.01)

(21) 361824 (22) 2003 08 25  
 (72) BUTRA JAN, Wrocław (PL); GRZEBYK WIESŁAW, Wrocław (PL); PYTEL WITOLD, Wrocław (PL)  
 (73) KGHM CUPRUM SPÓŁKA Z OGRANICZONĄ ODPOWIEDZIALNOŚCIĄ-CENTRUM BADAWCZO-ROZWOJOWE, Wrocław (PL)  
 (54) Sposób badania stanu wytyżenia górotworu

B1 (11) **207507** (41) 2007 12 10

(51) **E21C 41/18** (2006.01)

(21) 379791 (22) 2006 05 26  
 (72) KRET ANDRZEJ, Gorlice (PL); PLUTA ZBIGNIEW, Wodzisław (PL); STERNADEL JERZY, Jastrzębie Zdrój (PL); ŚLUSARZ RYSZARD, Gorlice (PL); WSZOŁEK ZBIGNIEW, Rożnowice (PL)  
 (73) ZAKŁAD MASZYN GÓRNICZYCH GLINIK SPÓŁKA Z OGRANICZONĄ ODPOWIEDZIALNOŚCIĄ, Gorlice (PL)  
 (54) Sposób wybierania resztek pokładu węgla o zmiennej długości frontu urabiania

B1 (11) **207470** (41) 2008 03 31

(51) **E21D 15/51** (2006.01)  
**F16K 15/18** (2006.01)  
**E21D 23/16** (2006.01)

(21) 380689 (22) 2006 09 26  
 (72) CYMERYŚ ARKADIUSZ, Kraków (PL); WŁADZIELCZYK KRZYSZTOF, Kraków (PL)  
 (73) POLSKIE CENTRUM TECHNIKI GÓRNICZEJ SPÓŁKA Z OGRANICZONĄ ODPOWIEDZIALNOŚCIĄ, Katowice (PL)  
 (54) Blok zaworowy, zwłaszcza do stojaków obudów górniczych

B1 (11) **207326** (41) 2007 09 03

(51) **E21F 17/103** (2006.01)  
**E21F 5/00** (2006.01)

(21) 379066 (22) 2006 02 27  
 (72) KUŚKA ZBIGNIEW, Mysłówice (PL); NAPIERACZ TADEUSZ, Katowice (PL); JĘDRUSIŃSKI JACEK, Bytom (PL); BARANOWSKI

ZBIGNIEW, Ruda Śląska (PL); PAROL STANISŁAW, Ruda Śląska (PL); TOMASZCZAK WIESŁAW, Bytom (PL)  
 (73) MINOVA EKOCEM SPÓŁKA AKCYJNA, Siemianowice Śląskie (PL)  
 (54) Tama przeciwwybuchowa

B1 (11) **207338** (41) 2007 01 08

(51) **F01B 29/08** (2006.01)  
**F16H 19/04** (2006.01)

(21) 376037 (22) 2005 07 04  
 (72) DZIESZYŃSKI HENRYK, Żnin (PL)  
 (73) DZIESZYŃSKI HENRYK, Żnin (PL)  
 (54) Bezkorbowy silnik spalinowy

B1 (11) **207331** (41) 2007 02 19

(51) **F01N 3/023** (2006.01)  
**B01D 46/04** (2006.01)  
**B01D 35/20** (2006.01)

(21) 376670 (22) 2005 08 18  
 (72) WYSOCKA ANNA, Kraków (PL); WYSOCKI ZYGMUNT, Kraków (PL)  
 (73) WYSOCKA ANNA, Kraków (PL)  
 (54) Instalacja do oczyszczania spalin i sposób oczyszczania spalin

B1 (11) **207344** (41) 2007 06 25

(51) **F02M 25/022** (2006.01)

(21) 378514 (22) 2005 12 22  
 (72) GULAK JAN, Kielce (PL)  
 (73) GULAK JAN, Kielce (PL)

(54) Sposób efektywnego spalania paliw przy udziale pary wodnej, we wszelkiego rodzaju układach spalania, zawierających komorę spalania oraz układ do efektywnego spalania paliw przy udziale pary wodnej w silniku spalinowym

B1 (11) **207540** (41) 2006 01 09

(51) **F03B 13/10** (2006.01)  
**F03B 3/06** (2006.01)

(21) 376884 (22) 2003 11 14  
 (30) 10256864.2 2002 12 05 DE  
 (86) 2003 11 14 PCT/EP03/12731  
 (87) 2004 06 17 WO04/051079  
 (72) BUTTLER ERNST, Münster (DE)  
 (73) STEIN HT GmbH SPEZIALTIEFBAU, Herne (DE)  
 (54) Elektrownia wodna do wytwarzania energii elektrycznej

B1 (11) **207390** (41) 2005 02 07

(51) **F03D 7/00** (2006.01)

**F03D 11/00** (2006.01)

**G05F 5/00** (2006.01)

**H02P 9/00** (2006.01)

(21) 361492 (22) 2003 07 29  
 (72) ZARUDZKI JACEK, Szczyglice (PL); SKWARCZYŃSKI JERZY, Kraków (PL); DZIADECKI ALEKSANDER, Kraków (PL); GRZEGORSKI JANUSZ, Kraków (PL); SKOTNICZNY JÓZEF, Kraków (PL)  
 (73) AKADEMIA GÓRNICZO-HUTNICZA IM. STANISŁAWA STASZICA, Kraków (PL)  
 (54) Sposób i układ sterowania indukcyjnego generatora pierścieniowego elektrowni wiatrowej

B1 (11) **207353** (41) 2004 11 29

(51) **F03D 7/04** (2006.01)

**F03D 7/02** (2006.01)

**F03D 11/00** (2006.01)

**F03D 1/00** (2006.01)

(21) 363723 (22) 2002 03 14  
 (30) 10113039.2 2001 03 17 DE  
 (86) 2002 03 14 PCT/EP02/02848  
 (87) 2002 10 10 WO02/79645

(72) WOB BEN ALOYS, Aurich (DE)  
 (73) Wobben Aloys, Aurich (DE)  
 (54) Sposób sterowania instalacją wiatrową oraz instalacja wiatrowa

B1 (11) **207442** (41) 2005 02 07  
 (51) **F03D 7/04** (2006.01)  
**F03D 9/00** (2006.01)  
**H02J 3/12** (2006.01)  
**H02J 3/16** (2006.01)  
**H02J 3/18** (2006.01)  
**H02P 9/00** (2006.01)  
 (21) 366835 (22) 2002 04 22  
 (30) 10120212.1 2001 04 24 DE  
 10136974.3 2001 07 28 DE  
 (86) 2002 04 22 PCT/EP02/04384  
 (87) 2002 10 31 WO02/086315  
 (72) WOB BEN ALOYS, Aurich (DE)  
 (73) Wobben Aloys, Aurich (DE)  
 (54) Sposób sterowania siłownią wiatrową, siłownia wiatrowa do stosowania tego sposobu oraz zespół siłowni wiatrowych

B1 (11) **207443** (41) 2005 02 21  
 (51) **F03D 9/00** (2006.01)  
**F03D 7/00** (2006.01)  
**F03D 7/04** (2006.01)  
**F03D 7/02** (2006.01)  
**H02J 3/12** (2006.01)  
**H02P 9/00** (2006.01)  
 (21) 367141 (22) 2002 04 12  
 (30) 10119624.5 2001 04 20 DE  
 10138399.1 2001 08 04 DE  
 (86) 2002 04 12 PCT/EP02/04109  
 (87) 2002 10 31 WO02/086314  
 (72) WOB BEN ALOYS, Aurich (DE)  
 (73) Wobben Aloys, Aurich (DE)  
 (54) Sposób sterowania pracą siłowni wiatrowej i siłownia wiatrowa

B1 (11) **207372** (41) 2005 04 18  
 (51) **F03D 9/00** (2006.01)  
**E04H 9/04** (2006.01)  
**F03D 7/02** (2006.01)  
**F03D 1/00** (2006.01)  
**F03D 11/04** (2006.01)  
**E04H 12/00** (2006.01)  
 (21) 369059 (22) 2002 10 31  
 (30) 10153403.5 2001 11 01 DE  
 (86) 2002 10 31 PCT/EP02/12154  
 (87) 2003 05 08 WO03/038276  
 (72) WOB BEN ALOYS, Aurich (DE)  
 (73) Wobben Aloys, Aurich (DE)  
 (54) Zespół instalacji wiatrowych

B1 (11) **207490** (41) 2005 03 21  
 (51) **F04D 29/58** (2006.01)  
**F04F 1/00** (2006.01)  
 (21) 362151 (22) 2003 09 12  
 (72) TYMOWSKI ZYGMUNT, Zabrze (PL); ŁAŃSKA JUSTYNA, Zabrze (PL); PAWLIK ROMAN, Zabrze (PL); COGHEN MAREK, Zabrze (PL); TYWONIAK WŁADYSŁAW, Zabrze (PL); PAKUŁA GRZEGORZ, Katowice (PL); ROKITA JERZY, Gliwice (PL)  
 (73) GRUPA POWEN-WAFAPOMP SPÓŁKA AKCYJNA, Warszawa (PL)  
 (54) Pompa odśrodkowa zatapialna, zwłaszcza o dużej wydajności

B1 (11) **207396** (41) 2005 05 16  
 (51) **F16C 11/00** (2006.01)  
 (21) 363254 (22) 2003 11 03  
 (72) KARPIEL GRZEGORZ, Kraków (PL); PETKO MACIEJ, Kraków (PL)

(73) AKADEMIA GÓRNICZO-HUTNICZA IM. STANISŁAWA STASZICA, Kraków (PL)  
 (54) Przegub obrotowy potrójny

B1 (11) **207328** (41) 2000 06 19  
 (51) **F16D 65/04** (2006.01)  
 (21) 330268 (22) 1998 12 12  
 (72) JAŹDŹEWSKI ANDRZEJ, Wrocław (PL); DOMAGAŁA TADEUSZ, Oława (PL); WESOŁY TADEUSZ, Jaczkowice (PL); ORFIN EDWARD, Oława (PL)  
 (73) ZAKŁAD NAPRAWCZY TABORU KOLEJOWEGO OŁAWA SPÓŁKA Z OGRANICZONĄ ODPOWIEDZIALNOŚCIĄ, Oława (PL)  
 (54) Wstawka klocka hamulcowego, zwłaszcza do taboru kolejowego

B1 (11) **207399** (41) 2005 06 13  
 (51) **F16H 1/22** (2006.01)  
**F16H 57/04** (2010.01)  
 (21) 371094 (22) 2003 01 15  
 (30) 2002-008988 2002 01 17 JP  
 2002-145348 2002 05 20 JP  
 2002-160204 2002 05 31 JP  
 (86) 2003 01 15 PCT/IB03/00075  
 (87) 2003 07 24 WO03/060347  
 (72) SHIMIZU TAKASHI, Toyota (JP); WATANABE HIDETO, Toyota (JP); HATA HIROSHI, Toyota (JP); KOJIMA MASHIRO, Toyota (JP); KOMADA HIDEAKI, Toyota (JP); SUGIYAMA MASATAKA, Toyota (JP); ODAKA KENJI, Toyota (JP)  
 (73) TOYOTA JIDOSHA KABUSHIKI KAISHA, Toyota (JP)  
 (54) Przekładnia planetarna

B1 (11) **207352** (41) 2005 03 21  
 (51) **F16H 35/02** (2006.01)  
 (21) 368111 (22) 2002 10 24  
 (30) 60/333,118 2001 11 27 US  
 60/369,558 2002 04 04 US  
 (86) 2002 10 24 PCT/CA02/01607  
 (87) 2003 06 05 WO03/046413  
 (72) GAJEWSKI WITOLD, Richmond Hill (CA)  
 (73) LITENS AUTOMOTIVE, Woodbridge (CA)  
 (54) Sposób eliminacji względnie zmniejszania drgań skrętnych synchronicznego zespołu napędowego oraz synchroniczny zespół napędowy do stosowania tego sposobu

B1 (11) **207448** (41) 2007 01 08  
 (51) **F16K 15/18** (2006.01)  
**E21D 15/51** (2006.01)  
 (21) 377425 (22) 2005 07 04  
 (72) TYLEK JAN, Wieliczka (PL); DŁUGOSZEWSKI KRZYSZTOF, Kraków (PL); PAWLICA MIROSŁAW, Kraków (PL); SUKIENNIK TOMASZ, Kraków (PL); OWSIANKA ROBERT, Kraków (PL)  
 (73) CENTRUM ROZWOJU TECHNIKI SPÓŁKA Z OGRANICZONĄ ODPOWIEDZIALNOŚCIĄ, Kraków (PL)  
 (54) Stojakowy zespół zaworowy

B1 (11) **207409** (41) 2007 10 15  
 (51) **F16L 23/02** (2006.01)  
**F16L 25/02** (2006.01)  
 (21) 379442 (22) 2006 04 11  
 (72) ZIELIŃSKA TERESA, Kraków (PL); ZIELIŃSKI KAZIMIERZ, Kraków (PL)  
 (73) ZIELIŃSKA TERESA, Kraków (PL); ZIELIŃSKI KAZIMIERZ, Kraków (PL)  
 (54) Połączenie rurowe

B1 (11) **207513** (41) 2005 12 27  
 (51) **F22B 1/18** (2006.01)  
 (21) 376303 (22) 2003 12 08

(30) 03002243.8 2003 01 31 EP  
 (86) 2003 12 08 PCT/EP03/13879  
 (87) 2004 08 12 WO04/068032  
 (72) FRANKE JOACHIM, Altdorf (DE); KRAL RUDOLF, Stulln (DE)  
 (73) SIEMENS AKTIENGESELLSCHAFT, Monachium (DE)  
 (54) Wytwornica pary oraz turbina gazowa z wytwornicą pary

B1 (11) **207502** (41) 2006 02 06  
 (51) **F22B 31/00** (2006.01)  
 (21) 377705 (22) 2003 11 18  
 (30) 10254780.7 2002 11 22 DE  
 (86) 2003 11 18 PCT/DE03/03808  
 (87) 2004 06 10 WO04/048848  
 (72) WEISSINGER GERHARD, Köngen (DE); STAMATELOPOULOS GEORG-NIKOLAUS, Stuttgart (DE); TRAUTMANN GÜNTER, Winnenden (DE)  
 (73) ALSTOM POWER BOILER GMBH, Stuttgart (DE)  
 (54) Przepływowa wytwornica pary z obiegowym atmosferycznym paleniskiem fluidalnym

B1 (11) **207518** (41) 2005 02 07  
 (51) **F22B 33/00** (2006.01)  
**F22B 37/00** (2006.01)  
**F22B 37/04** (2006.01)  
 (21) 369358 (22) 2004 07 30  
 (30) 10335499.9 2003 07 31 DE  
 (72) GARTNER ROLF, Stuttgart (DE); DRESSSEL THOMAS, Bietigheim-Bissingen (DE)  
 (73) ALSTOM POWER BOILER GMBH, Stuttgart (DE); ALSTOM Power Boiler Service GmbH, Neumark (DE)  
 (54) Sposób montażu wytwornicy pary i wytwornica pary zmontowana tym sposobem

B1 (11) **207423** (41) 2006 08 07  
 (51) **F23G 1/00** (2006.01)  
**F23G 5/00** (2006.01)  
 (21) 372523 (22) 2005 01 31  
 (72) KARCZ HENRYK, Wrocław (PL); BUTMANKIEWICZ TOMASZ, Opole (PL); NUNBERG JANUSZ, Warszawa (PL); JODKOWSKI WIESŁAW, Wrocław (PL)  
 (73) ZAKŁADY BUDOWY URZĄDZEŃ SPALAJĄCYCH ZBUS COMBUSTION SPÓŁKA Z OGRANICZONĄ ODPOWIEDZIALNOŚCIĄ, Głowno (PL)  
 (54) Sposób i instalacja termicznej utylizacji toksycznych produktów odpadowych

B1 (11) **207533** (41) 2005 06 13  
 (51) **F24C 15/20** (2006.01)  
 (21) 371374 (22) 2003 02 17  
 (30) 10208488.2 2002 02 27 DE  
 (86) 2003 02 17 PCT/EP03/01582  
 (87) 2003 09 04 WO03/073007  
 (72) KLEMM JOCHEN, Zizur Mayor (ES); MEINHARDT GERT, Gondelsheim (DE)  
 (73) BSH BOSCH UND SIEMENS HAUSGERÄTE GMBH, Monachium (DE)  
 (54) Okap wyciągowy i sposób odsysania i/lub oczyszczania zanieczyszczonej substancji nośnej

B1 (11) **207447** (41) 2005 06 27  
 (51) **F24D 3/10** (2006.01)  
**F24D 15/02** (2006.01)  
 (21) 364066 (22) 2003 12 15  
 (72) MIKOŁAJCZAK JERZY, Wrocław (PL)  
 (73) POLITECHNIKA WROCŁAWSKA, Wrocław (PL)  
 (54) Stabilizator temperatury cieczy, zwłaszcza wody

B1 (11) **207512** (41) 2005 08 22  
 (51) **F24F 5/00** (2006.01)  
 (21) 373462 (22) 2003 02 27  
 (30) 1020482 2002 04 26 NL

1020976 2002 07 02 NL  
 1021812 2002 11 01 NL  
 (86) 2003 02 27 PCT/NL03/00153  
 (87) 2003 11 06 WO03/091633  
 (72) REINDERS JOHANNES ANTONIUS MARIA, Warnsveld (NL)  
 (73) OXYCELL HOLDING B.V., Raalte (NL)  
 (54) Urządzenie chłodzące

B1 (11) **207341** (41) 2005 10 03  
 (51) **F24J 1/00** (2006.01)  
 (21) 366818 (22) 2004 04 01  
 (72) OSTANIEWICZ ALEKSANDER, Warszawa (PL); SAJKOWSKI ANDRZEJ, Warszawa (PL); IWASZKIEWICZ OLEG ANATOLIEWICZ, Mińsk (BY); SIMIRSKJI WŁADIMIR WIKTOROWICZ, Mińsk (BY); GRIGORJEW JURJI WIKTOROWICZ, Mińsk (BY); KALISZUK DMITRIJ GRIGORIEWICZ, Mińsk (BY)  
 (73) WIEDEMANN-POLSKA SPÓŁKA Z OGRANICZONĄ ODPOWIEDZIALNOŚCIĄ, Warszawa (PL); Zakład Białoruskiego Uniwersytetu Państwowego „Naukowo-Badawczy Instytut Zagadnień Fizykochemicznych”, Mińsk (BY)  
 (54) Urządzenie stykowo-rozdzielcze

B1 (11) **207416** (41) 2006 01 23  
 (51) **F25B 21/02** (2006.01)  
**F25B 25/00** (2006.01)  
 (21) 369158 (22) 2004 07 19  
 (72) FILIN SERGIJ, Szczecin (PL); ZAKRZEWSKI BOGUSŁAW, Szczecin (PL); OWSICKI ADAM, Szczecin (PL); CHMIEŁOWSKI MICHAŁ, Szczecin (PL)  
 (73) ZACHODNIOPOMORSKI UNIWERSYTET TECHNOLOGICZNY W SZCZECINIE, Szczecin (PL)  
 (54) Kaskadowy, dwustopniowy układ chłodniczy z międzystopniowym akumulatorem zimna, międzystopniowy akumulator zimna oraz sposób pracy międzystopniowego akumulatora zimna

B1 (11) **207444** (41) 2005 05 02  
 (51) **F26B 11/04** (2006.01)  
 (21) 363146 (22) 2003 10 27  
 (72) WARGOCKI GRZEGORZ, Warszawa (PL); MALEC ROMAN, Warszawa (PL); PRZYBYLSKI JANUSZ, Pierzchno (PL); PTASZYŃSKI STANISŁAW, Warszawa (PL); WARGOCKI MARIAN, Warszawa (PL)  
 (73) WARGOCKI GRZEGORZ, Warszawa (PL); MALEC ROMAN, Warszawa (PL); PRZYBYLSKI JANUSZ, Pierzchno (PL); PTASZYŃSKI STANISŁAW, Warszawa (PL); WARGOCKI MARIAN, Warszawa (PL)  
 (54) Suszarnia obrotowa

B1 (11) **207547** (41) 2005 03 07  
 (51) **F28D 7/06** (2006.01)  
**F28F 9/00** (2006.01)  
 (21) 369664 (22) 2004 08 19  
 (30) 03018961.7 2003 08 21 EP  
 (72) GROBELNY GÜNTER, Herne (DE); SCHWARZER WALTER, Dülmen (DE)  
 (73) BALCKE-DÜRR GmbH, Oberhausen (DE)  
 (54) Wymiennik ciepła i sposób umieszczania rury odpowietrzającej w wymienniku ciepła

B1 (11) **207358** (41) 2009 12 21  
 (51) **F28F 13/00** (2006.01)  
**F28F 3/04** (2006.01)  
 (21) 388550 (22) 2009 07 15  
 (72) BOGUSŁAW GRABAS, Kraków (PL)  
 (73) POLITECHNIKA ŚWIĘTOKRZYSKA, Kielce (PL)  
 (54) Sposób zwiększania powierzchni wymiany ciepła elementów metalowych

B1 (11) **207435** (41) 2008 03 03  
 (51) **F41F 3/055** (2006.01)  
**F41F 3/065** (2006.01)

**F41F 3/042** (2006.01)

**F41F 3/04** (2006.01)

**F41F 3/00** (2006.01)

- (21) 380464 (22) 2006 08 21  
 (72) WÓJCIK ZBIGNIEW, Tarnów (PL); ŁABNO WIESŁAW, Tarnów (PL); STYBURSKI ANDRZEJ, Warszawa (PL)  
 (73) OŚRODEK BADAWCZO-ROZWOJOWY SPRZĘTU MECHANICZNEGO SPÓŁKA Z OGRANICZONĄ ODPOWIEDZIALNOŚCIĄ, Tarnów (PL)  
 (54) Elektromechaniczny zespół odryglowania rakiety

B1 (11) **207412** (41) 2003 01 13

(51) **F41G 1/50** (2006.01)

- (21) 348408 (22) 2001 07 02  
 (72) HABAJ BRONISŁAW, Zielonka (PL)  
 (73) WOJSKOWY INSTYTUT TECHNICZNY UZBROJENIA, Zielonka (PL)  
 (54) Celownik

B1 (11) **207436** (41) 2008 05 26

(51) **F41G 3/26** (2006.01)

**F41J 5/00** (2006.01)

**F41J 2/02** (2006.01)

- (21) 381040 (22) 2006 11 13  
 (72) MIKURENDA LECH, Malbork (PL); PYTLECH ROBERT, Częstochowa (PL); RYGAŁ ROMAN, Częstochowa (PL); SOIŃSKI MARIAN, Częstochowa (PL)  
 (73) KONSORCJUM BADAWCZO-ROZWOJOWE MAGNETO M. SOIŃSKI G. RYGAŁ R. RYGAŁ SPÓŁKA JAWNA, Częstochowa (PL)  
 (54) Zestaw symulatora strzelania

B1 (11) **207441** (41) 2008 04 14

(51) **F42C 1/00** (2006.01)

- (21) 380774 (22) 2006 10 06  
 (72) JĄCZEK GRZEGORZ, Hrubieszów (PL); KOWALIK GRZEGORZ, Tarnobrzeg (PL)  
 (73) ZAKŁADY METALOWE DEZAMET SPÓŁKA AKCYJNA, Nowa Dęba (PL)  
 (54) Mechanizm odpalający, zwłaszcza do zapalnika uderzeniowego z automatyczną regulacją zwłoki

B1 (11) **207417** (41) 2007 09 17

(51) **G01B 11/14** (2006.01)

**G01B 11/00** (2006.01)

- (21) 379120 (22) 2006 03 06  
 (72) FITA STANISŁAW, Wrocław (PL); BOGDAN MARIAN, Wrocław (PL)  
 (73) POLITECHNIKA WROCŁAWSKA, Wrocław (PL)  
 (54) Sposób pomiaru przemieszczeń i urządzenie do pomiaru przemieszczeń

B1 (11) **207414** (41) 2007 09 17

(51) **G01B 11/14** (2006.01)

**G01B 11/00** (2006.01)

- (21) 379122 (22) 2006 03 06  
 (72) FITA STANISŁAW, Wrocław (PL); BOGDAN MARIAN, Wrocław (PL)  
 (73) POLITECHNIKA WROCŁAWSKA, Wrocław (PL)  
 (54) Sposób pomiaru przemieszczeń i urządzenie do pomiaru przemieszczeń

B1 (11) **207422** (41) 2007 09 03

(51) **G01B 13/10** (2006.01)

**G01B 13/08** (2006.01)

- (21) 379024 (22) 2006 02 21  
 (72) JERMAK CZESŁAW, Poznań (PL); KAMIŃSKI KRZYSZTOF, Poznań (PL); FLORCZAK PAWEŁ, Buk (PL); FRUKOWSKI DAMIAN, Czarnków (PL)  
 (73) POLITECHNIKA POZNAŃSKA, Poznań (PL)  
 (54) Średnicówka pneumatyczna nastawna

B1 (11) **207418** (41) 2006 10 30

(51) **G01B 21/04** (2006.01)

**G05B 19/401** (2006.01)

**G05B 19/18** (2006.01)

- (21) 374749 (22) 2005 04 28  
 (72) SZAFARCZYK MACIEJ, Warszawa (PL)  
 (73) POLITECHNIKA WARSZAWSKA, Warszawa (PL)  
 (54) Urządzenie do pomiaru dokładności maszyn sterowanych numerycznie

B1 (11) **207485** (41) 2006 09 18

(51) **G01F 15/00** (2006.01)

**F16L 55/07** (2006.01)

- (21) 373716 (22) 2005 03 16  
 (72) ISZCZEK HENRYK, Bestwinka (PL); RUDZKI ANDRZEJ, Tarnowskie Góry (PL); KROCZEK MARCIN, Bytom (PL)  
 (73) ISZCZEK HENRYK ZAKŁAD APARATURY POMIAROWEJ, Bestwinka (PL)  
 (54) Blokada przyłącza urządzenia pomiarowego

B1 (11) **207330** (41) 2006 12 27

(51) **G01G 11/08** (2006.01)

- (21) 380076 (22) 2004 02 25  
 (30) 20303126.1 2003 02 25 DE  
 (86) 2004 02 25 PCT/EP04/01832  
 (87) 2004 09 10 WO04/076988  
 (72) WOLFSCHAFFNER HUBERT, Dasing (DE)  
 (73) PFISTER GMBH, Augsburg (DE)  
 (54) Urządzenie do ciągłego dozowania gravimetrycznego

B1 (11) **207481** (41) 2007 12 10

(51) **G01H 9/00** (2006.01)

**G01B 11/16** (2006.01)

- (21) 379872 (22) 2006 06 07  
 (72) ABRAMSKI KRZYSZTOF, Wrocław (PL); KACZMAREK PAWEŁ, Jelcz Laskowice (PL); WAŻ ADAM, Żabno (PL)  
 (73) POLITECHNIKA WROCŁAWSKA, Wrocław (PL)  
 (54) Sposób pomiaru drgań i przemieszczeń obiektów oraz urządzenie do pomiaru drgań i przemieszczeń obiektów

B1 (11) **207478** (41) 2007 12 10

(51) **G01H 9/00** (2006.01)

**G01B 11/16** (2006.01)

- (21) 379889 (22) 2006 06 07  
 (72) ABRAMSKI KRZYSZTOF, Wrocław (PL); KACZMAREK PAWEŁ, Jelcz Laskowice (PL); WAŻ ADAM, Żabno (PL)  
 (73) POLITECHNIKA WROCŁAWSKA, Wrocław (PL)  
 (54) Sposób pomiaru drgań i przemieszczeń obiektów oraz urządzenie do pomiaru drgań i przemieszczeń obiektów

B1 (11) **207494** (41) 2005 12 12

(51) **G01N 3/56** (2006.01)

**G01N 19/02** (2006.01)

- (21) 368469 (22) 2004 06 08  
 (72) HABDANK-WOJEWÓDZKI TADEUSZ, Kraków (PL); ZIMOWSKI SŁAWOMIR, Kraków (PL); HABDANK-WOJEWÓDZKI SEWERYN, Oświęcim (PL); HABDANK-WOJEWÓDZKI MIKOŁAJ, Kraków (PL)  
 (73) AKADEMIA GÓRNICZO-HUTNICZA IM. STANISŁAWA STASZICA, Kraków (PL)  
 (54) Urządzenie do badania tribologicznych właściwości tworzyw konstrukcyjnych, elektrycznie półprzewodzących

B1 (11) **207546** (41) 2006 04 03

(51) **G01N 27/72** (2006.01)

**G09B 23/18** (2006.01)

**G01R 33/12** (2006.01)

(21) 370233 (22) 2004 09 22  
 (72) BEDNAREK STANISŁAW, Łódź (PL)  
 (73) UNIwersytet Łódzki, Łódź (PL)  
 (54) Przyrząd do badania właściwości dia-i paramagnetycznych substancji stałych lub ciekłych

B1 (11) **207324** (41) 2006 01 23  
 (51) **G01N 27/82** (2006.01)  
 (21) 369156 (22) 2004 07 19  
 (72) CHADY TOMASZ, Szczecin (PL); PSUJ GRZEGORZ, Szczecin (PL)  
 (73) ZACHODNIOPOMORSKI UNIwersytet Technologiczny W SZCZECINIE, Szczecin (PL)  
 (54) Przetwornik do pomiaru szumów Barkhausena

B1 (11) **207433** (41) 2006 06 26  
 (51) **G01N 27/82** (2006.01)  
**B25J 15/06** (2006.01)  
 (21) 371716 (22) 2004 12 13  
 (72) BORKOWICZ ZBIGNIEW, Wrocław (PL)  
 (73) PRZEMYSŁOWY INSTYTUT AUTOMATYKI I POMIARÓW PIAP, Warszawa (PL)  
 (54) Urządzenie mobilne do badania instalacji przemysłowych

B1 (11) **207323** (41) 2007 08 06  
 (51) **G01V 1/28** (2006.01)  
**E21C 39/00** (2006.01)  
 (21) 378797 (22) 2006 01 23  
 (72) KORNOWSKI JERZY, Tychy (PL); STOKŁOSA JAN, Tarnowskie Góry (PL); MALESZA ANDRZEJ, Bytom (PL); PIERZYNA ALEKSANDRA, Bytom (PL); KURZEJA JOANNA, Katowice (PL); WAŚKO ANDRZEJ, Zawiercie (PL)  
 (73) GŁÓWNY INSTYTUT GÓRNICICTWA, Katowice (PL)  
 (54) Sposób wyznaczania efektywnej wartości współczynnika  $\alpha$  absorpcji energii fal sejsmicznych przed frontem skrawanej kombinem ściany wydobywczej w kopalni

B1 (11) **207325** (41) 2008 09 15  
 (51) **G04B 21/00** (2006.01)  
**G04G 13/00** (2006.01)  
 (21) 381967 (22) 2007 03 13  
 (72) ZIÓŁKOWSKI STANISŁAW KAZIMIERZ, Koszalin (PL)  
 (73) ZIÓŁKOWSKI STANISŁAW KAZIMIERZ, Koszalin (PL)  
 (54) Sposób dźwiękowego wyrażania wartości liczbowych, zwłaszcza wpływających godzin

B1 (11) **207500** (41) 2005 05 02  
 (51) **G06F 17/10** (2006.01)  
**G06F 17/14** (2006.01)  
 (21) 363136 (22) 2003 10 27  
 (72) POGRIBNY WŁODZIMIERZ, Bydgoszcz (PL); DRECHNY MARCIN, Bydgoszcz (PL)  
 (73) UNIwersytet Technologiczno-Przyrodniczy im. Jana I Jędrzeja Śniadeckich w Bydgoszczy, Bydgoszcz (PL)  
 (54) Sposób i układ szybkiego różnicowego kosinusowego przetwarzania danych

B1 (11) **207499** (41) 2005 05 02  
 (51) **G06F 17/10** (2006.01)  
**G06F 17/14** (2006.01)  
 (21) 363137 (22) 2003 10 27  
 (72) POGRIBNY WŁODZIMIERZ, Bydgoszcz (PL); DRECHNY MARCIN, Bydgoszcz (PL)  
 (73) UNIwersytet Technologiczno-Przyrodniczy im. Jana I Jędrzeja Śniadeckich w Bydgoszczy, Bydgoszcz (PL)  
 (54) Sposób i układ szybkiego różnicowego kosinusowego przetwarzania danych

B1 (11) **207381** (41) 2001 09 10  
 (51) **G11B 27/10** (2006.01)  
**G11B 27/30** (2006.01)

(62) 343845  
 (21) 374812 (22) 1998 05 06  
 (86) 1998 05 06 PCT/US98/09099  
 (87) 1999 11 11 WO99/57724  
 (72) SCHULTZ MARK ALAN, Carmel (US); WILLIS DONALD HENRY, Indianapolis (US); XIE JIANLEI, Carmel (US); BARRON STEVEN ANTHONY, Fishers (US); CANFIELD BARTH ALAN, Indianapolis (US); HAGUE JOHN ALAN, Indianapolis (US)  
 (73) THOMSON LICENSING S.A., Boulogne-Billancourt (FR)  
 (54) Urządzenie do odtwarzania kodowanego cyfrowo sygnału z nośnika

B1 (11) **207517** (41) 2008 02 18  
 (51) **G12B 9/00** (2006.01)  
**H05K 5/00** (2006.01)  
**G01M 17/00** (2006.01)  
 (21) 380402 (22) 2006 08 11  
 (72) BROL SEBASTIAN, Krapkowice (PL); MAMALA JAROSŁAW, Ratnowice (PL)  
 (73) POLITECHNIKA OPOLSKA, Opole (PL)  
 (54) Obudowa, zwłaszcza układu do wyznaczania parametrów trakcyjnych pojazdu drogowego

B1 (11) **207520** (41) 2004 05 31  
 (51) **H01B 11/06** (2006.01)  
 (21) 355914 (22) 2001 01 16  
 (30) 60/177,068 2000 01 19 US  
 (86) 2001 01 16 PCT/US01/01367  
 (87) 2001 07 26 WO01/54142  
 (72) STIPES JASON ANTHONY, Richmond (US); SCHAFFSTEIN ANDREW DAVID, Richmond (US)  
 (73) BELDEN WIRE & CABLE COMPANY, Richmond (US)  
 (54) Ekran kabla do transmisji danych

B1 (11) **207355** (41) 2006 01 09  
 (51) **H01B 13/00** (2006.01)  
**H01F 6/00** (2006.01)  
 (21) 368883 (22) 2004 07 02  
 (72) PACHLA WACŁAW JÓZEF, Warszawa (PL); MAZUR ANDRZEJ, Józefów (PL)  
 (73) INSTYTUT WYSOKICH CIŚNIEŃ POLSKIEJ AKADEMII NAUK, Warszawa (PL)  
 (54) Sposób wytwarzania drutów nadprzewodzących na bazie  $MgB_2$

B1 (11) **207393** (41) 2006 06 26  
 (51) **H01H 23/16** (2006.01)  
 (21) 378476 (22) 2005 12 19  
 (30) 200403073 2004 12 23 ES  
 (72) AUBERT CAPELLA JOAQUIN, Barcelona (ES)  
 (73) SIMON S.A., Barcelona (ES)  
 (54) Wielofunkcyjny przełącznik elektryczny ścienny

B1 (11) **207508** (41) 2006 09 18  
 (51) **H01M 2/12** (2006.01)  
**H01M 10/52** (2006.01)  
 (21) 379277 (22) 2006 03 23  
 (30) 05023350.1 2005 10 26 EP  
 (72) RUCH JEAN, Brilon (DE); SCHMIDT JULIA, Salzkotten (DE); PACK HUGO, Brilon (DE)  
 (73) HOPPECKE TECHNOLOGIES GMBH & CO.KG, Zwickau (DE)  
 (54) Rekombinator

B1 (11) **207468** (41) 2005 06 13  
 (51) **H01M 6/16** (2006.01)  
**H01M 6/22** (2006.01)  
 (21) 363844 (22) 2003 12 03

(72) ZYGADŁO-MONIKOWSKA EWA, Warszawa (PL); FLORJAŃCZYK ZBIGNIEW, Warszawa (PL); WIECZOREK WŁADYSŁAW, Mysiadło (PL); TOMASZEWSKA ANNA, Sulejówek (PL); AFFEK ANETA, Warszawa (PL)

(73) POLITECHNIKA WARSZAWSKA, Warszawa (PL)

(54) Elektrolit polimerowy

B1 (11) **207360** (41) 2005 12 27

(51) **H01Q 11/14** (2006.01)

**H01Q 21/00** (2006.01)

(21) 368627 (22) 2004 06 18

(72) WĄSIKOWSKI ROBERT, Gdańsk (PL); KRZYŻANOWSKI TOMASZ, Bytom (PL)

(73) CENPORT SPÓŁKA Z OGRANICZONĄ ODPOWIEDZIALNOŚCIĄ, Kowale (PL)

(54) Zintegrowany system antenowy

B1 (11) **207461** (41) 2008 11 10

(51) **H01R 43/02** (2006.01)

**H05K 3/34** (2006.01)

**B23K 3/00** (2006.01)

(21) 382379 (22) 2007 05 08

(72) NYCZ STANISŁAW, Warszawa (PL); KOZAK MARIUSZ, Świdnik (PL)

(73) PRZEMYSŁOWY INSTYTUT AUTOMATYKI I POMIARÓW PIAP, Warszawa (PL)

(54) Głowica do demontażu i montażu układów scalonych

B1 (11) **207526** (41) 2006 11 13

(51) **H02B 1/16** (2006.01)

**H01H 3/32** (2006.01)

(21) 374784 (22) 2005 05 02

(72) JANUSZKIEWICZ EDWARD, Łódź (PL)

(73) JANUSZKIEWICZ EDWARD EDJAN JEDNOSTKA INNOWACYJNO-WDROŻENIOWA, Łódź (PL)

(54) Odłącznik zespolony z uziemnikiem szybkim

B1 (11) **207543** (41) 2007 12 10

(51) **H02B 1/38** (2006.01)

**E05D 5/06** (2006.01)

(21) 379802 (22) 2006 05 29

(72) ŚCIAŻKO TOMASZ, Klucze (PL)

(73) METAL BOX SPÓŁKA Z OGRANICZONĄ ODPOWIEDZIALNOŚCIĄ, Bogucin Mały (PL)

(54) Zawiasa

B1 (11) **207544** (41) 2007 11 12

(51) **H02H 3/16** (2006.01)

**H02H 3/04** (2006.01)

(21) 379589 (22) 2006 05 04

(72) KUREK PIOTR, Ornontowice (PL); JEDZINIAK KRZYSZTOF, Katowice (PL); REDKA JACEK, Wodzisław Śląski (PL)

(73) APATOR-MINING SPÓŁKA Z OGRANICZONĄ ODPOWIEDZIALNOŚCIĄ, Katowice (PL)

(54) Układ elektroniczny urządzenia zdalnego przewodowego sterowania z sygnalizacją przerw i zwarć obwodu sterowniczego, zwłaszcza w obwodach iskrobezpiecznych

B1 (11) **207451** (41) 2008 02 04

(51) **H02H 9/04** (2006.01)

(21) 380349 (22) 2006 08 01

(72) SKOROPACKI WITALIJ, Katowice (PL); LIPOWCZAN ADAM, Katowice (PL); PISKORSKI TADEUSZ, Tychy (PL); MENDRELLA TOMASZ, Katowice (PL)

(73) GŁÓWNY INSTYTUT GÓRNICZWA, Katowice (PL)

(54) Tyrystorowy układ ochronny obwodu iskrobezpiecznego

B1 (11) **207551** (41) 2007 11 26

(51) **H02K 7/20** (2006.01)

**H02K 21/02** (2006.01)

(21) 379746 (22) 2006 05 22

(72) GLINKA TADEUSZ, Gliwice (PL); ŚWITOŃSKI EUGENIUSZ,

Gliwice (PL); PIECUCH STANISŁAW, Gliwice (PL)

(73) POLITECHNIKA ŚLĄSKA, Gliwice (PL)

(54) Generator elektryczny

B1 (11) **207425** (41) 2002 12 02

(51) **H02K 9/16** (2006.01)

**F24F 7/06** (2006.01)

**E21F 1/08** (2006.01)

(21) 354219 (22) 2002 06 03

(72) HAJDUK JAN, Łęczna (PL); KNAP ANDRZEJ, Rzeszów (PL); KNAP KRZYSZTOF, Rzeszów (PL); KNAP TADEUSZ, Rzeszów (PL); LISIECKI KRZYSZTOF, Świdnik (PL)

(73) SIGMA SPÓŁKA AKCYJNA, Barak (PL)

(54) Sposób chłodzenia silnika elektrycznego i wentylator napędzany silnikiem elektrycznym

B1 (11) **207450** (41) 2007 10 01

(51) **H02K 21/14** (2006.01)

**H02K 1/17** (2006.01)

(21) 379345 (22) 2006 03 31

(72) ZAWILAK TOMASZ, Wrocław (PL)

(73) POLITECHNIKA WROCŁAWSKA, Wrocław (PL)

(54) Dwubiegowy silnik synchroniczny z magnesami trwałymi

B1 (11) **207456** (41) 2008 12 08

(51) **H02N 2/10** (2006.01)

**G11B 5/55** (2006.01)

(21) 382526 (22) 2007 05 29

(72) UHL TADEUSZ, Wieliczka (PL); PRUSAK DANIEL, Kraków (PL)

(73) AKADEMIA GÓRNICZO-HUTNICZA IM. STANISŁAWA

STASZICA, Kraków (PL)

(54) Mikronapęd piezoelektryczny

INDEKS UDZIELONYCH PATENTÓW,  
WEDŁUG SYMBOLI MKP

| Symbol MKP                   | Nr patentu | Symbol MKP                    | Nr patentu |
|------------------------------|------------|-------------------------------|------------|
| 1                            | 2          | 1                             | 2          |
| <b>A01H 1/00</b> (2006.01)   | 207545*    | <b>A61K 31/55</b> (2006.01)   | 207525     |
| <b>A01K 80/00</b> (2006.01)  | 207386*    | <b>A61K 31/135</b> (2006.01)  | 207462     |
| <b>A01N 43/653</b> (2006.01) | 207337*    | <b>A61K 31/138</b> (2006.01)  | 207462*    |
| <b>A01P 15/00</b> (2006.01)  | 207337*    | <b>A61K 31/221</b> (2006.01)  | 207536     |
| <b>A23K 1/14</b> (2006.01)   | 207480     | <b>A61K 31/122</b> (2006.01)  | 207536*    |
| <b>A23K 1/175</b> (2006.01)  | 207480*    | <b>A61K 31/221</b> (2006.01)  | 207522     |
| <b>A23K 1/14</b> (2006.01)   | 207361     | <b>A61K 31/4188</b> (2006.01) | 207522*    |
| <b>A23K 1/165</b> (2006.01)  | 207550     | <b>A61K 31/536</b> (2006.01)  | 207383     |
| <b>A23L 1/302</b> (2006.01)  | 207536*    | <b>A61K 36/28</b> (2006.01)   | 207333     |
| <b>A23L 1/29</b> (2006.01)   | 207333*    | <b>A61K 36/36</b> (2006.01)   | 207333*    |
| <b>A24D 1/02</b> (2006.01)   | 207339     | <b>A61K 36/45</b> (2006.01)   | 207333*    |
| <b>A24F 13/22</b> (2006.01)  | 207389     | <b>A61K 38/17</b> (2006.01)   | 207501     |
| <b>A46B 17/04</b> (2006.01)  | 207521     | <b>A61K 39/395</b> (2006.01)  | 207501*    |
| <b>A47C 17/13</b> (2006.01)  | 207524     | <b>A61K 38/17</b> (2006.01)   | 207534     |
| <b>A61B 18/12</b> (2006.01)  | 207368     | <b>A61K 45/06</b> (2006.01)   | 207534*    |
| <b>A61C 13/23</b> (2006.01)  | 207356     | <b>A61K 38/18</b> (2006.01)   | 207552*    |
| <b>A61F 5/58</b> (2006.01)   | 207484     | <b>A61K 31/192</b> (2006.01)  | 207530*    |
| <b>A61F 2/30</b> (2006.01)   | 207552*    | <b>A61K 31/165</b> (2006.01)  | 207492*    |
| <b>A61H 7/00</b> (2006.01)   | 207387     | <b>A61K 31/403</b> (2006.01)  | 207342*    |
| <b>A61H 37/00</b> (2006.01)  | 207387*    | <b>A61K 31/4422</b> (2006.01) | 207535*    |
| <b>A61H 23/04</b> (2006.01)  | 207387*    | <b>A61K 31/428</b> (2006.01)  | 207384*    |
| <b>A61K 8/21</b> (2006.01)   | 207397     | <b>A61K 31/455</b> (2006.01)  | 207384*    |
| <b>A61K 8/81</b> (2006.01)   | 207397*    | <b>A61K 31/40</b> (2006.01)   | 207553*    |
| <b>A61K 8/25</b> (2006.01)   | 207516     | <b>A61K 31/198</b> (2006.01)  | 207553*    |
| <b>A61K 9/12</b> (2006.01)   | 207377     | <b>A61K 31/341</b> (2006.01)  | 207553*    |
| <b>A61K 47/12</b> (2006.01)  | 207377*    | <b>A61K 31/404</b> (2006.01)  | 207445*    |

\*) Patent oznaczony więcej niż jednym symbolem klasyfikacyjnym. Ogłoszenie dotyczące tego patentu można znaleźć pod symbolem klasyfikacyjnym odpowiadającym numerowi bez gwiazdki.



| 1                      | 2       | 1                     | 2       | 1                     | 2       | 1                     | 2       |
|------------------------|---------|-----------------------|---------|-----------------------|---------|-----------------------|---------|
| A61K 31/35 (2006.01)   | 207392* | B01J 23/745 (2006.01) | 207415  | B65D 41/58 (2006.01)  | 207489  | C07D 307/54 (2006.01) | 207553* |
| A61K 31/44 (2006.01)   | 207392* | B01J 23/72 (2006.01)  | 207415* | B65D 51/26 (2006.01)  | 207489* | C07D 233/54 (2006.01) | 207553* |
| A61K 31/4353 (2006.01) | 207340* | B01J 23/26 (2006.01)  | 207415* | B65D 51/28 (2006.01)  | 207489* | C07D 409/12 (2006.01) | 207553* |
| A61K 31/4353 (2006.01) | 207510* | B01J 23/10 (2006.01)  | 207415* | B65D 59/06 (2006.01)  | 207438  | C07D 317/46 (2006.01) | 207553* |
| A61K 31/407 (2006.01)  | 207510* | B01J 23/75 (2006.01)  | 207415* | B65D 79/00 (2006.01)  | 207509  | C07D 305/14 (2006.01) | 207402  |
| A61K 31/519 (2006.01)  | 207510* | B02C 13/28 (2006.01)  | 207334  | B65D 88/12 (2006.01)  | 207537  | C07D 263/06 (2006.01) | 207402* |
| A61K 31/7064 (2006.01) | 207405* | B05B 17/06 (2006.01)  | 207413  | B65G 21/06 (2006.01)  | 207504* | C07D 413/12 (2006.01) | 207402* |
| A61K 31/565 (2006.01)  | 207488* | B08B 9/027 (2006.01)  | 207386* | B65G 39/09 (2006.01)  | 207411  | C07D 403/12 (2006.01) | 207445  |
| A61K 31/565 (2006.01)  | 207493* | B09B 3/00 (2006.01)   | 207431  | B65G 39/09 (2006.01)  | 207410  | C07D 407/12 (2006.01) | 207392  |
| A61K 38/19 (2006.01)   | 207350* | B09B 3/00 (2006.01)   | 207432  | B65H 18/08 (2006.01)  | 207477* | C07D 405/12 (2006.01) | 207392* |
| A61K 35/74 (2006.01)   | 207395* | B09B 3/00 (2006.01)   | 207359  | B66B 7/12 (2006.01)   | 207469* | C07D 409/12 (2006.01) | 207392* |
| A61K 31/56 (2006.01)   | 207395* | B09B 3/00 (2006.01)   | 207457* | C01B 13/14 (2006.01)  | 207336  | C07D 413/12 (2006.01) | 207392* |
| A61K 31/34 (2006.01)   | 207395* | B21B 1/10 (2006.01)   | 207475  | C01B 25/234 (2006.01) | 207457  | C07D 417/12 (2006.01) | 207392* |
| A61K 31/685 (2006.01)  | 207395* | B21B 1/10 (2006.01)   | 207479  | C01B 31/00 (2006.01)  | 207351  | C07D 471/04 (2006.01) | 207340  |
| A61K 38/54 (2006.01)   | 207369* | B21J 5/02 (2006.01)   | 207388  | C01B 31/04 (2006.01)  | 207351* | C07D 491/22 (2006.01) | 207510  |
| A61K 8/66 (2006.01)    | 207354* | B21J 13/02 (2006.01)  | 207388* | C01B 21/06 (2006.01)  | 207400* | C07F 7/18 (2006.01)   | 207554  |
| A61L 9/12 (2006.01)    | 207506  | B22C 1/20 (2006.01)   | 207459  | C01G 1/02 (2006.01)   | 207336* | C07H 19/14 (2006.01)  | 207405  |
| A61L 9/04 (2006.01)    | 207506* | B22C 1/02 (2006.01)   | 207459* | C01G 15/00 (2006.01)  | 207400* | C07H 21/04 (2006.01)  | 207369* |
| A61L 27/04 (2006.01)   | 207552  | B22D 11/04 (2006.01)  | 207539  | C02F 3/10 (2006.01)   | 207367  | C07J 1/00 (2006.01)   | 207488  |
| A61L 27/22 (2006.01)   | 207552* | B22D 11/04 (2006.01)  | 207538  | C02F 3/08 (2006.01)   | 207367* | C07J 41/00 (2006.01)  | 207488* |
| A61M 1/02 (2006.01)    | 207398  | B23B 27/16 (2006.01)  | 207349  | C02F 5/10 (2006.01)   | 207421  | C07J 1/00 (2006.01)   | 207493  |
| A61M 15/00 (2006.01)   | 207531  | B23F 15/00 (2006.01)  | 207424  | C02F 11/14 (2006.01)  | 207439* | C07K 14/715 (2006.01) | 207501* |
| A61M 15/00 (2006.01)   | 207413* | B23F 17/00 (2006.01)  | 207424* | C04B 28/26 (2006.01)  | 207446  | C07K 14/52 (2006.01)  | 207350  |
| A61M 11/00 (2006.01)   | 207413* | B23K 15/06 (2006.01)  | 207486  | C04B 22/06 (2006.01)  | 207446* | C07K 16/24 (2006.01)  | 207350* |
| A61P 25/30 (2006.01)   | 207525* | B23K 26/34 (2006.01)  | 207497  | C04B 22/08 (2006.01)  | 207446* | C07K 14/415 (2006.01) | 207545* |
| A61P 35/00 (2006.01)   | 207462* | B23K 9/04 (2006.01)   | 207497* | C07C 51/00 (2006.01)  | 207362  | C08C 19/44 (2006.01)  | 207370  |
| A61P 13/08 (2006.01)   | 207462* | B23K 26/34 (2006.01)  | 207496  | C07C 67/00 (2006.01)  | 207362* | C08F 236/10 (2006.01) | 207370* |
| A61P 7/02 (2006.01)    | 207536* | B23K 9/04 (2006.01)   | 207496* | C07C 62/32 (2006.01)  | 207530  | C08F 2/04 (2006.01)   | 207370* |
| A61P 25/28 (2006.01)   | 207536* | B23K 3/00 (2006.01)   | 207461* | C07C 67/02 (2006.01)  | 207365  | C08F 2/10 (2006.01)   | 207439  |
| A61P 5/48 (2006.01)    | 207522* | B23P 19/06 (2006.01)  | 207495  | C07C 67/08 (2006.01)  | 207365* | C08F 2/44 (2006.01)   | 207458  |
| A61P 3/10 (2006.01)    | 207522* | B23P 21/00 (2006.01)  | 207429  | C07C 51/567 (2006.01) | 207365* | C08F 2/46 (2006.01)   | 207458* |
| A61P 3/04 (2006.01)    | 207383* | B25D 9/00 (2006.01)   | 207464* | C07C 215/10 (2006.01) | 207345  | C08F 2/50 (2006.01)   | 207511  |
| A61P 13/02 (2006.01)   | 207333* | B25D 9/00 (2006.01)   | 207465* | C07C 215/40 (2006.01) | 207346  | C08F 8/32 (2006.01)   | 207455  |
| A61P 13/12 (2006.01)   | 207333* | B25D 9/12 (2006.01)   | 207465* | C07C 219/06 (2006.01) | 207347  | C08F 226/12 (2006.01) | 207404  |
| A61P 37/00 (2006.01)   | 207501* | B25J 15/06 (2006.01)  | 207433* | C07C 227/16 (2006.01) | 207347* | C08F 2/52 (2006.01)   | 207529* |
| A61P 29/00 (2006.01)   | 207501* | B27G 13/00 (2006.01)  | 207519  | C07C 229/22 (2006.01) | 207347* | C08G 18/10 (2006.01)  | 207437  |
| A61P 19/02 (2006.01)   | 207534* | B27G 5/00 (2006.01)   | 207519* | C07C 225/00 (2006.01) | 207487  | C08G 18/10 (2006.01)  | 207419  |
| A61P 37/04 (2006.01)   | 207534* | B27K 3/50 (2006.01)   | 207337  | C07C 229/30 (2006.01) | 207391  | C08G 18/48 (2006.01)  | 207419* |
| A61P 25/00 (2006.01)   | 207492* | B28B 11/00 (2006.01)  | 207463  | C07C 251/12 (2006.01) | 207391* | C08G 18/34 (2006.01)  | 207420  |
| A61P 11/06 (2006.01)   | 207342* | B29B 17/02 (2006.01)  | 207359* | C07C 239/10 (2006.01) | 207483  | C08G 65/10 (2006.01)  | 207514  |
| A61P 9/00 (2006.01)    | 207535* | B29C 49/42 (2006.01)  | 207477  | C07C 323/60 (2006.01) | 207492  | C08G 65/28 (2006.01)  | 207514* |
| A61P 25/00 (2006.01)   | 207384* | B29C 65/18 (2006.01)  | 207380* | C07C 317/44 (2006.01) | 207492* | C08J 9/14 (2006.01)   | 207437* |
| A61P 29/00 (2006.01)   | 207553* | B29D 23/00 (2006.01)  | 207380  | C07C 409/10 (2006.01) | 207348  | C08J 3/28 (2006.01)   | 207440  |
| A61P 35/00 (2006.01)   | 207402* | B29D 28/00 (2006.01)  | 207453* | C07C 237/30 (2006.01) | 207553* | C08J 7/00 (2006.01)   | 207440* |
| A61P 35/00 (2006.01)   | 207445* | B42F 13/24 (2006.01)  | 207505  | C07D 265/24 (2006.01) | 207383* | C08J 7/12 (2006.01)   | 207440* |
| A61P 31/18 (2006.01)   | 207392* | B42F 13/22 (2006.01)  | 207505* | C07D 317/50 (2006.01) | 207530* | C08J 7/04 (2006.01)   | 207529  |
| A61P 31/12 (2006.01)   | 207340* | B60B 37/00 (2006.01)  | 207523* | C07D 333/18 (2006.01) | 207492* | C08J 5/10 (2006.01)   | 207453* |
| A61P 35/00 (2006.01)   | 207340* | B60B 35/02 (2006.01)  | 207523* | C07D 277/26 (2006.01) | 207492* | C08J 5/00 (2006.01)   | 207366* |
| A61P 35/00 (2006.01)   | 207510* | B60G 7/00 (2006.01)   | 207523  | C07D 417/00 (2006.01) | 207492* | C08K 5/548 (2006.01)  | 207554* |
| A61P 31/14 (2006.01)   | 207405* | B60G 7/00 (2006.01)   | 207376  | C07D 209/80 (2006.01) | 207342  | C08K 3/38 (2006.01)   | 207426* |
| A61P 5/30 (2006.01)    | 207488* | B60H 1/22 (2006.01)   | 207498  | C07D 209/94 (2006.01) | 207342* | C08K 3/10 (2006.01)   | 207426* |
| A61P 5/26 (2006.01)    | 207493* | B60J 10/02 (2006.01)  | 207378  | C07D 409/04 (2006.01) | 207342* | C08K 3/04 (2006.01)   | 207366* |
| A61P 35/00 (2006.01)   | 207350* | B60N 2/12 (2006.01)   | 207329  | C07D 211/90 (2006.01) | 207535  | C08L 21/00 (2006.01)  | 207554* |
| A61P 37/04 (2006.01)   | 207350* | B60R 21/26 (2006.01)  | 207532  | C07D 215/56 (2006.01) | 207394  | C08L 97/02 (2006.01)  | 207419* |
| A61Q 11/00 (2006.01)   | 207397* | B61B 7/00 (2006.01)   | 207469  | C07D 401/04 (2006.01) | 207394* | C08L 23/06 (2006.01)  | 207453  |
| A61Q 11/00 (2006.01)   | 207516* | B61B 7/06 (2006.01)   | 207469* | C07D 513/04 (2006.01) | 207394* | C08L 31/06 (2006.01)  | 207426  |
| B01D 53/81 (2006.01)   | 207343  | B61C 5/04 (2006.01)   | 207428  | C07D 471/04 (2006.01) | 207394* | C08L 33/10 (2006.01)  | 207426* |
| B01D 53/50 (2006.01)   | 207343* | B62D 17/00 (2006.01)  | 207523* | C07D 498/06 (2006.01) | 207394* | C08L 67/06 (2006.01)  | 207426* |
| B01D 39/00 (2006.01)   | 207463* | B62D 5/093 (2006.01)  | 207503  | C07D 277/82 (2006.01) | 207384  | C08L 95/00 (2006.01)  | 207549  |
| B01D 46/04 (2006.01)   | 207331* | B62D 5/06 (2006.01)   | 207503* | C07D 417/12 (2006.01) | 207384* | C08L 101/00 (2006.01) | 207366  |
| B01D 35/20 (2006.01)   | 207331* | B62D 65/00 (2006.01)  | 207504  | C07D 417/14 (2006.01) | 207384* | C09D 4/00 (2006.01)   | 207511* |
| B01J 13/16 (2006.01)   | 207515  | B64C 37/02 (2006.01)  | 207327* | C07D 295/18 (2006.01) | 207553  | C09D 5/24 (2006.01)   | 207366* |
| B01J 13/18 (2006.01)   | 207515* | B64D 3/00 (2006.01)   | 207327  | C07D 317/60 (2006.01) | 207553* | C09J 175/08 (2006.01) | 207419  |
| B01J 23/44 (2006.01)   | 207472  | B65B 51/05 (2006.01)  | 207434  | C07D 213/40 (2006.01) | 207553* | C09K 21/12 (2006.01)  | 207351* |
| B01J 21/06 (2006.01)   | 207472* | B65D 55/04 (2006.01)  | 207434* | C07D 205/04 (2006.01) | 207553* | C09K 21/14 (2006.01)  | 207549* |
| B01J 23/72 (2006.01)   | 207482  | B65D 27/00 (2006.01)  | 207371  | C07D 405/12 (2006.01) | 207553* | C09K 3/18 (2006.01)   | 207449  |
| B01J 23/76 (2006.01)   | 207482* | B65D 75/14 (2006.01)  | 207371* | C07D 333/62 (2006.01) | 207553* | C09K 8/03 (2006.01)   | 207452  |

| 1                     | 2       | 1                     | 2       | 1                    | 2       | 1                     | 2       |
|-----------------------|---------|-----------------------|---------|----------------------|---------|-----------------------|---------|
| C09K 8/12 (2006.01)   | 207452* | E05B 63/04 (2006.01)  | 207382* | F22B 33/00 (2006.01) | 207518  | G04B 21/00 (2006.01)  | 207325  |
| C10B 45/02 (2006.01)  | 207427  | E05D 3/06 (2006.01)   | 207363  | F22B 37/00 (2006.01) | 207518* | G04G 13/00 (2006.01)  | 207325* |
| C10B 33/08 (2006.01)  | 207427* | E05D 15/46 (2006.01)  | 207363* | F22B 37/04 (2006.01) | 207518* | G05B 19/401 (2006.01) | 207418* |
| C10B 47/12 (2006.01)  | 207427* | E05D 15/52 (2006.01)  | 207454  | F23G 1/00 (2006.01)  | 207423  | G05B 19/18 (2006.01)  | 207418* |
| C10G 33/02 (2006.01)  | 207357  | E05D 5/06 (2006.01)   | 207543* | F23G 5/00 (2006.01)  | 207423* | G05F 5/00 (2006.01)   | 207390* |
| C10G 33/04 (2006.01)  | 207471  | E05F 1/10 (2006.01)   | 207363* | F24C 15/20 (2006.01) | 207533  | G06F 17/10 (2006.01)  | 207500  |
| C10L 10/06 (2006.01)  | 207482* | E05F 15/12 (2006.01)  | 207454* | F24D 3/10 (2006.01)  | 207447  | G06F 17/14 (2006.01)  | 207500* |
| C10L 5/14 (2006.01)   | 207335  | E05F 15/00 (2006.01)  | 207460  | F24D 15/02 (2006.01) | 207447* | G06F 17/10 (2006.01)  | 207499  |
| C10M 169/02 (2006.01) | 207467  | E05G 1/00 (2006.01)   | 207527  | F24F 5/00 (2006.01)  | 207512  | G06F 17/14 (2006.01)  | 207499* |
| C10M 169/06 (2006.01) | 207476  | E06B 7/22 (2006.01)   | 207460* | F24F 7/06 (2006.01)  | 207425* | G09B 23/18 (2006.01)  | 207546* |
| C12N 15/12 (2006.01)  | 207501* | E06B 3/48 (2006.01)   | 207548  | F24J 1/00 (2006.01)  | 207341  | G09F 3/12 (2006.01)   | 207519* |
| C12N 15/19 (2006.01)  | 207350* | E06B 9/17 (2006.01)   | 207491  | F25B 21/02 (2006.01) | 207416  | G10K 11/00 (2006.01)  | 207498* |
| C12N 15/85 (2006.01)  | 207350* | E06B 9/58 (2006.01)   | 207491* | F25B 25/00 (2006.01) | 207416* | G10L 19/02 (2006.01)  | 207484* |
| C12N 1/20 (2006.01)   | 207395  | E21B 4/02 (2006.01)   | 207464  | F26B 11/04 (2006.01) | 207444  | G11B 27/10 (2006.01)  | 207381  |
| C12N 9/02 (2006.01)   | 207369  | E21B 44/06 (2006.01)  | 207465  | F28D 7/06 (2006.01)  | 207547  | G11B 27/30 (2006.01)  | 207381* |
| C12N 15/00 (2006.01)  | 207369* | E21B 34/16 (2006.01)  | 207465* | F28F 9/00 (2006.01)  | 207547* | G11B 5/55 (2006.01)   | 207456* |
| C12N 9/24 (2006.01)   | 207354  | E21B 49/00 (2006.01)  | 207430  | F28F 13/00 (2006.01) | 207358  | G12B 9/00 (2006.01)   | 207517  |
| C12N 1/20 (2006.01)   | 207354* | E21C 41/18 (2006.01)  | 207507  | F28F 3/04 (2006.01)  | 207358* | H01B 11/06 (2006.01)  | 207520  |
| C12N 1/38 (2006.01)   | 207354* | E21C 39/00 (2006.01)  | 207323* | F41F 3/055 (2006.01) | 207435  | H01B 13/00 (2006.01)  | 207355  |
| C12N 15/56 (2006.01)  | 207374  | E21D 15/51 (2006.01)  | 207470  | F41F 3/065 (2006.01) | 207435* | H01F 6/00 (2006.01)   | 207355* |
| C12N 15/53 (2006.01)  | 207374* | E21D 23/16 (2006.01)  | 207470* | F41F 3/042 (2006.01) | 207435* | H01H 23/16 (2006.01)  | 207393  |
| C12N 1/15 (2006.01)   | 207374* | E21D 15/51 (2006.01)  | 207448* | F41F 3/04 (2006.01)  | 207435* | H01H 3/32 (2006.01)   | 207526* |
| C12N 9/24 (2006.01)   | 207374* | E21F 17/18 (2006.01)  | 207430* | F41F 3/00 (2006.01)  | 207435* | H01M 2/12 (2006.01)   | 207508  |
| C12N 9/42 (2006.01)   | 207374* | E21F 17/103 (2006.01) | 207326  | F41G 1/50 (2006.01)  | 207412  | H01M 10/52 (2006.01)  | 207508* |
| C12N 9/02 (2006.01)   | 207374* | E21F 5/00 (2006.01)   | 207326* | F41G 3/26 (2006.01)  | 207436  | H01M 6/16 (2006.01)   | 207468  |
| C12N 15/80 (2006.01)  | 207374* | E21F 1/08 (2006.01)   | 207425* | F41J 5/00 (2006.01)  | 207436* | H01M 6/22 (2006.01)   | 207468* |
| C12N 15/82 (2006.01)  | 207545  | F01B 29/08 (2006.01)  | 207338  | F41J 2/02 (2006.01)  | 207436* | H01Q 11/14 (2006.01)  | 207360  |
| C12N 5/10 (2006.01)   | 207545* | F01N 3/06 (2006.01)   | 207428* | F42C 1/00 (2006.01)  | 207441  | H01Q 21/00 (2006.01)  | 207360* |
| C12N 1/14 (2006.01)   | 207379* | F01N 3/023 (2006.01)  | 207331  | G01B 11/14 (2006.01) | 207417  | H01R 43/02 (2006.01)  | 207461  |
| C12P 19/14 (2006.01)  | 207374* | F02M 25/022 (2006.01) | 207344  | G01B 11/00 (2006.01) | 207417* | H02B 1/16 (2006.01)   | 207526  |
| C12P 33/16 (2006.01)  | 207379  | F03B 13/10 (2006.01)  | 207540  | G01B 11/14 (2006.01) | 207414  | H02B 1/38 (2006.01)   | 207543  |
| C12Q 1/68 (2006.01)   | 207350* | F03B 3/06 (2006.01)   | 207540* | G01B 11/00 (2006.01) | 207414* | H02H 3/16 (2006.01)   | 207544  |
| C12Q 1/68 (2006.01)   | 207374* | F03D 7/00 (2006.01)   | 207390  | G01B 13/10 (2006.01) | 207422  | H02H 3/04 (2006.01)   | 207544* |
| C12Q 1/68 (2006.01)   | 207541  | F03D 11/00 (2006.01)  | 207390* | G01B 13/08 (2006.01) | 207422* | H02H 9/04 (2006.01)   | 207451  |
| C12R 1/00 (2006.01)   | 207354* | F03D 7/04 (2006.01)   | 207353  | G01B 21/04 (2006.01) | 207418  | H02J 3/12 (2006.01)   | 207442* |
| C22B 7/02 (2006.01)   | 207473  | F03D 7/02 (2006.01)   | 207353* | G01B 11/16 (2006.01) | 207481* | H02J 3/16 (2006.01)   | 207442* |
| C22B 1/242 (2006.01)  | 207473* | F03D 11/00 (2006.01)  | 207353* | G01B 11/16 (2006.01) | 207478* | H02J 3/18 (2006.01)   | 207442* |
| C23C 10/02 (2006.01)  | 207364  | F03D 1/00 (2006.01)   | 207353* | G01F 15/00 (2006.01) | 207485  | H02J 3/12 (2006.01)   | 207443* |
| C23C 10/58 (2006.01)  | 207364* | F03D 7/04 (2006.01)   | 207442  | G01G 11/08 (2006.01) | 207330  | H02K 7/20 (2006.01)   | 207551  |
| C23G 3/04 (2006.01)   | 207386  | F03D 9/00 (2006.01)   | 207442* | G01H 9/00 (2006.01)  | 207481  | H02K 21/02 (2006.01)  | 207551* |
| C30B 29/38 (2006.01)  | 207400  | F03D 9/00 (2006.01)   | 207443  | G01H 9/00 (2006.01)  | 207478  | H02K 9/16 (2006.01)   | 207425  |
| D06F 55/00 (2006.01)  | 207401  | F03D 7/00 (2006.01)   | 207443* | G01M 17/00 (2006.01) | 207517* | H02K 21/14 (2006.01)  | 207450  |
| D21H 21/10 (2006.01)  | 207439* | F03D 7/04 (2006.01)   | 207443* | G01N 33/68 (2006.01) | 207350* | H02K 1/17 (2006.01)   | 207450* |
| E01B 29/00 (2006.01)  | 207429* | F03D 7/02 (2006.01)   | 207443* | G01N 3/56 (2006.01)  | 207494  | H02N 2/10 (2006.01)   | 207456  |
| E01B 7/20 (2006.01)   | 207407  | F03D 9/00 (2006.01)   | 207372  | G01N 19/02 (2006.01) | 207494* | H02P 9/00 (2006.01)   | 207390* |
| E01B 19/00 (2006.01)  | 207332  | F03D 7/02 (2006.01)   | 207372* | G01N 27/72 (2006.01) | 207546  | H02P 9/00 (2006.01)   | 207442* |
| E01B 21/00 (2006.01)  | 207332* | F03D 1/00 (2006.01)   | 207372* | G01N 27/82 (2006.01) | 207324  | H02P 9/00 (2006.01)   | 207443* |
| E01C 9/06 (2006.01)   | 207332* | F03D 11/04 (2006.01)  | 207372* | G01N 27/82 (2006.01) | 207433  | H05K 3/22 (2006.01)   | 207359* |
| E01H 1/08 (2006.01)   | 207542  | F04D 29/58 (2006.01)  | 207490  | G01R 33/12 (2006.01) | 207546* | H05K 5/00 (2006.01)   | 207517* |
| E02B 7/00 (2006.01)   | 207406  | F04F 1/00 (2006.01)   | 207490* | G01V 1/28 (2006.01)  | 207323  | H05K 3/34 (2006.01)   | 207461* |
| E02B 15/00 (2006.01)  | 207385  | F15B 11/20 (2006.01)  | 207464* | G03F 7/031 (2006.01) | 207511* |                       |         |
| E04B 1/76 (2006.01)   | 207408  | F16C 33/82 (2006.01)  | 207411* |                      |         |                       |         |
| E04B 1/86 (2006.01)   | 207375  | F16C 33/80 (2006.01)  | 207410* |                      |         |                       |         |
| E04B 1/82 (2006.01)   | 207375* | F16C 11/00 (2006.01)  | 207396  |                      |         |                       |         |
| E04B 9/10 (2006.01)   | 207466  | F16D 65/04 (2006.01)  | 207328  |                      |         |                       |         |
| E04C 3/04 (2006.01)   | 207403  | F16H 19/04 (2006.01)  | 207338* |                      |         |                       |         |
| E04D 13/04 (2006.01)  | 207474  | F16H 1/22 (2006.01)   | 207399  |                      |         |                       |         |
| E04D 1/30 (2006.01)   | 207474* | F16H 57/04 (2010.01)  | 207399* |                      |         |                       |         |
| E04D 13/064 (2006.01) | 207474* | F16H 35/02 (2006.01)  | 207352  |                      |         |                       |         |
| E04F 13/08 (2006.01)  | 207375* | F16K 15/18 (2006.01)  | 207470* |                      |         |                       |         |
| E04H 1/12 (2006.01)   | 207537* | F16K 15/18 (2006.01)  | 207448  |                      |         |                       |         |
| E04H 9/04 (2006.01)   | 207372* | F16L 1/11 (2006.01)   | 207380* |                      |         |                       |         |
| E04H 12/00 (2006.01)  | 207372* | F16L 23/02 (2006.01)  | 207409  |                      |         |                       |         |
| E05B 9/00 (2006.01)   | 207373  | F16L 25/02 (2006.01)  | 207409* |                      |         |                       |         |
| E05B 45/08 (2006.01)  | 207373* | F16L 55/07 (2006.01)  | 207485* |                      |         |                       |         |
| E05B 15/10 (2006.01)  | 207528  | F22B 1/18 (2006.01)   | 207513  |                      |         |                       |         |
| E05B 65/10 (2006.01)  | 207382  | F22B 31/00 (2006.01)  | 207502  |                      |         |                       |         |

INDEKS NUMEROWY  
UDZIELONYCH PATENTÓW

| Nr patentu | Symbol MKP            | Nr patentu | Symbol MKP           |
|------------|-----------------------|------------|----------------------|
| 1          | 2                     | 1          | 2                    |
| 207323     | G01V 1/28 (2006.01)   | 207330     | G01G 11/08 (2006.01) |
| 207324     | G01N 27/82 (2006.01)  | 207331     | F01N 3/023 (2006.01) |
| 207325     | G04B 21/00 (2006.01)  | 207332     | E01B 19/00 (2006.01) |
| 207326     | E21F 17/103 (2006.01) | 207333     | A61K 36/28 (2006.01) |
| 207327     | B64D 3/00 (2006.01)   | 207334     | B02C 13/28 (2006.01) |
| 207328     | F16D 65/04 (2006.01)  | 207335     | C10L 5/14 (2006.01)  |
| 207329     | B60N 2/12 (2006.01)   | 207336     | C01B 13/14 (2006.01) |

| 1      | 2                     | 1      | 2                     | 1      | 2                     | 1      | 2                     |
|--------|-----------------------|--------|-----------------------|--------|-----------------------|--------|-----------------------|
| 207337 | B27K 3/50 (2006.01)   | 207404 | C08F 226/12 (2006.01) | 207471 | C10G 33/04 (2006.01)  | 207513 | F22B 1/18 (2006.01)   |
| 207338 | F01B 29/08 (2006.01)  | 207405 | C07H 19/14 (2006.01)  | 207472 | B01J 23/44 (2006.01)  | 207514 | C08G 65/10 (2006.01)  |
| 207339 | A24D 1/02 (2006.01)   | 207406 | E02B 7/00 (2006.01)   | 207473 | C22B 7/02 (2006.01)   | 207515 | B01J 13/16 (2006.01)  |
| 207340 | C07D 471/04 (2006.01) | 207407 | E01B 7/20 (2006.01)   | 207474 | E04D 13/04 (2006.01)  | 207516 | A61K 8/25 (2006.01)   |
| 207341 | F24J 1/00 (2006.01)   | 207408 | E04B 1/76 (2006.01)   | 207475 | B21B 1/10 (2006.01)   | 207517 | G12B 9/00 (2006.01)   |
| 207342 | C07D 209/80 (2006.01) | 207409 | F16L 23/02 (2006.01)  | 207476 | C10M 169/06 (2006.01) | 207518 | F22B 33/00 (2006.01)  |
| 207343 | B01D 53/81 (2006.01)  | 207410 | B65G 39/09 (2006.01)  | 207477 | B29C 49/42 (2006.01)  | 207519 | B27G 13/00 (2006.01)  |
| 207344 | F02M 25/022 (2006.01) | 207411 | B65G 39/09 (2006.01)  | 207478 | G01H 9/00 (2006.01)   | 207520 | H01B 11/06 (2006.01)  |
| 207345 | C07C 215/10 (2006.01) | 207412 | F41G 1/50 (2006.01)   | 207479 | B21B 1/10 (2006.01)   | 207521 | A46B 17/04 (2006.01)  |
| 207346 | C07C 215/40 (2006.01) | 207413 | B05B 17/06 (2006.01)  | 207480 | A23K 1/14 (2006.01)   | 207522 | A61K 31/221 (2006.01) |
| 207347 | C07C 219/06 (2006.01) | 207414 | G01B 11/14 (2006.01)  | 207481 | G01H 9/00 (2006.01)   | 207523 | B60G 7/00 (2006.01)   |
| 207348 | C07C 409/10 (2006.01) | 207415 | B01J 23/745 (2006.01) | 207482 | B01J 23/72 (2006.01)  | 207524 | A47C 17/13 (2006.01)  |
| 207349 | B23B 27/16 (2006.01)  | 207416 | F25B 21/02 (2006.01)  | 207483 | C07C 239/10 (2006.01) | 207525 | A61K 31/55 (2006.01)  |
| 207350 | C07K 14/52 (2006.01)  | 207417 | G01B 11/14 (2006.01)  | 207484 | A61F 5/58 (2006.01)   | 207526 | H02B 1/16 (2006.01)   |
| 207351 | C01B 31/00 (2006.01)  | 207418 | G01B 21/04 (2006.01)  | 207485 | G01F 15/00 (2006.01)  | 207527 | E05G 1/00 (2006.01)   |
| 207352 | F16H 35/02 (2006.01)  | 207419 | C08G 18/10 (2006.01)  | 207486 | B23K 15/06 (2006.01)  | 207528 | E05B 15/10 (2006.01)  |
| 207353 | F03D 7/04 (2006.01)   | 207420 | C08G 18/34 (2006.01)  | 207487 | C07C 225/00 (2006.01) | 207529 | C08J 7/04 (2006.01)   |
| 207354 | C12N 9/24 (2006.01)   | 207421 | C02F 5/10 (2006.01)   | 207488 | C07J 1/00 (2006.01)   | 207530 | C07C 62/32 (2006.01)  |
| 207355 | H01B 13/00 (2006.01)  | 207422 | G01B 13/10 (2006.01)  | 207489 | B65D 41/58 (2006.01)  | 207531 | A61M 15/00 (2006.01)  |
| 207356 | A61C 13/23 (2006.01)  | 207423 | F23G 1/00 (2006.01)   | 207490 | F04D 29/58 (2006.01)  | 207532 | B60R 21/26 (2006.01)  |
| 207357 | C10G 33/02 (2006.01)  | 207424 | B23F 15/00 (2006.01)  | 207491 | E06B 9/17 (2006.01)   | 207533 | F24C 15/20 (2006.01)  |
| 207358 | F28F 13/00 (2006.01)  | 207425 | H02K 9/16 (2006.01)   | 207492 | C07C 323/60 (2006.01) | 207534 | A61K 38/17 (2006.01)  |
| 207359 | B09B 3/00 (2006.01)   | 207426 | C08L 31/06 (2006.01)  | 207493 | C07J 1/00 (2006.01)   | 207535 | C07D 211/90 (2006.01) |
| 207360 | H01Q 11/14 (2006.01)  | 207427 | C10B 45/02 (2006.01)  | 207494 | G01N 3/56 (2006.01)   | 207536 | A61K 31/221 (2006.01) |
| 207361 | A23K 1/14 (2006.01)   | 207428 | B61C 5/04 (2006.01)   | 207495 | B23P 19/06 (2006.01)  | 207537 | B65D 88/12 (2006.01)  |
| 207362 | C07C 51/00 (2006.01)  | 207429 | B23P 21/00 (2006.01)  | 207496 | B23K 26/34 (2006.01)  | 207538 | B22D 11/04 (2006.01)  |
| 207363 | E05D 3/06 (2006.01)   | 207430 | E21B 49/00 (2006.01)  | 207497 | B23K 26/34 (2006.01)  | 207539 | B22D 11/04 (2006.01)  |
| 207364 | C23C 10/02 (2006.01)  | 207431 | B09B 3/00 (2006.01)   | 207498 | B60H 1/22 (2006.01)   | 207540 | F03B 13/10 (2006.01)  |
| 207365 | C07C 67/02 (2006.01)  | 207432 | B09B 3/00 (2006.01)   | 207499 | G06F 17/10 (2006.01)  | 207541 | C12Q 1/68 (2006.01)   |
| 207366 | C08L 101/00 (2006.01) | 207433 | G01N 27/82 (2006.01)  | 207500 | G06F 17/10 (2006.01)  | 207542 | E01H 1/08 (2006.01)   |
| 207367 | C02F 3/10 (2006.01)   | 207434 | B65B 51/05 (2006.01)  | 207501 | A61K 38/17 (2006.01)  | 207543 | H02B 1/38 (2006.01)   |
| 207368 | A61B 18/12 (2006.01)  | 207435 | F41F 3/055 (2006.01)  | 207502 | F22B 31/00 (2006.01)  | 207544 | H02H 3/16 (2006.01)   |
| 207369 | C12N 9/02 (2006.01)   | 207436 | F41G 3/26 (2006.01)   | 207503 | B62D 5/093 (2006.01)  | 207545 | C12N 15/82 (2006.01)  |
| 207370 | C08C 19/44 (2006.01)  | 207437 | C08G 18/10 (2006.01)  | 207504 | B62D 65/00 (2006.01)  | 207546 | G01N 27/72 (2006.01)  |
| 207371 | B65D 27/00 (2006.01)  | 207438 | B65D 59/06 (2006.01)  | 207505 | B42F 13/24 (2006.01)  | 207547 | F28D 7/06 (2006.01)   |
| 207372 | F03D 9/00 (2006.01)   | 207439 | C08F 2/10 (2006.01)   | 207506 | A61L 9/12 (2006.01)   | 207548 | E06B 3/48 (2006.01)   |
| 207373 | E05B 9/00 (2006.01)   | 207440 | C08J 3/28 (2006.01)   | 207507 | E21C 41/18 (2006.01)  | 207549 | C08L 95/00 (2006.01)  |
| 207374 | C12N 15/56 (2006.01)  | 207441 | F42C 1/00 (2006.01)   | 207508 | H01M 2/12 (2006.01)   | 207550 | A23K 1/165 (2006.01)  |
| 207375 | E04B 1/86 (2006.01)   | 207442 | F03D 7/04 (2006.01)   | 207509 | B65D 79/00 (2006.01)  | 207551 | H02K 7/20 (2006.01)   |
| 207376 | B60G 7/00 (2006.01)   | 207443 | F03D 9/00 (2006.01)   | 207510 | C07D 491/22 (2006.01) | 207552 | A61L 27/04 (2006.01)  |
| 207377 | A61K 9/12 (2006.01)   | 207444 | F26B 11/04 (2006.01)  | 207511 | C08F 2/50 (2006.01)   | 207553 | C07D 295/18 (2006.01) |
| 207378 | B60J 10/02 (2006.01)  | 207445 | C07D 403/12 (2006.01) | 207512 | F24F 5/00 (2006.01)   | 207554 | C07F 7/18 (2006.01)   |
| 207379 | C12P 33/16 (2006.01)  | 207446 | C04B 28/26 (2006.01)  |        |                       |        |                       |
| 207380 | B29D 23/00 (2006.01)  | 207447 | F24D 3/10 (2006.01)   |        |                       |        |                       |
| 207381 | G11B 27/10 (2006.01)  | 207448 | F16K 15/18 (2006.01)  |        |                       |        |                       |
| 207382 | E05B 65/10 (2006.01)  | 207449 | C09K 3/18 (2006.01)   |        |                       |        |                       |
| 207383 | A61K 31/536 (2006.01) | 207450 | H02K 21/14 (2006.01)  |        |                       |        |                       |
| 207384 | C07D 277/82 (2006.01) | 207451 | H02H 9/04 (2006.01)   |        |                       |        |                       |
| 207385 | E02B 15/00 (2006.01)  | 207452 | C09K 8/03 (2006.01)   |        |                       |        |                       |
| 207386 | C23G 3/04 (2006.01)   | 207453 | C08L 23/06 (2006.01)  |        |                       |        |                       |
| 207387 | A61H 7/00 (2006.01)   | 207454 | E05D 15/52 (2006.01)  |        |                       |        |                       |
| 207388 | B21J 5/02 (2006.01)   | 207455 | C08F 8/32 (2006.01)   |        |                       |        |                       |
| 207389 | A24F 13/22 (2006.01)  | 207456 | H02N 2/10 (2006.01)   |        |                       |        |                       |
| 207390 | F03D 7/00 (2006.01)   | 207457 | C01B 25/234 (2006.01) |        |                       |        |                       |
| 207391 | C07C 229/30 (2006.01) | 207458 | C08F 2/44 (2006.01)   |        |                       |        |                       |
| 207392 | C07D 407/12 (2006.01) | 207459 | B22C 1/20 (2006.01)   |        |                       |        |                       |
| 207393 | H01H 23/16 (2006.01)  | 207460 | E05F 15/00 (2006.01)  |        |                       |        |                       |
| 207394 | C07D 215/56 (2006.01) | 207461 | H01R 43/02 (2006.01)  |        |                       |        |                       |
| 207395 | C12N 1/20 (2006.01)   | 207462 | A61K 31/135 (2006.01) |        |                       |        |                       |
| 207396 | F16C 11/00 (2006.01)  | 207463 | B28B 11/00 (2006.01)  |        |                       |        |                       |
| 207397 | A61K 8/21 (2006.01)   | 207464 | E21B 4/02 (2006.01)   |        |                       |        |                       |
| 207398 | A61M 1/02 (2006.01)   | 207465 | E21B 44/06 (2006.01)  |        |                       |        |                       |
| 207399 | F16H 1/22 (2006.01)   | 207466 | E04B 9/10 (2006.01)   |        |                       |        |                       |
| 207400 | C30B 29/38 (2006.01)  | 207467 | C10M 169/02 (2006.01) |        |                       |        |                       |
| 207401 | D06F 55/00 (2006.01)  | 207468 | H01M 6/16 (2006.01)   |        |                       |        |                       |
| 207402 | C07D 305/14 (2006.01) | 207469 | B61B 7/00 (2006.01)   |        |                       |        |                       |
| 207403 | E04C 3/04 (2006.01)   | 207470 | E21D 15/51 (2006.01)  |        |                       |        |                       |

382

## TŁUMACZENIA PATENTÓW EUROPEJSKICH

Poniższe zestawienie zawiera kolejno: kod rodzaju tłumaczenia patentu europejskiego chronionego na terytorium Rzeczypospolitej Polskiej, datę publikacji o udzieleniu lub zmianie patentu europejskiego, rok wydania i numer Europejskiego Biuletynu Patentowego, w którym ogłoszono o udzieleniu lub zmianie patentu, numer patentu europejskiego.

|         |            |         |               |
|---------|------------|---------|---------------|
| T3 (97) | 2010 02 24 | 2010/08 | EP 1673483 B1 |
| T3 (97) | 2010 04 14 | 2010/15 | EP 1537811 B1 |
| T3 (97) | 2010 04 21 | 2010/16 | EP 1520765 B1 |
| T3 (97) | 2010 04 21 | 2010/16 | EP 1853502 B1 |
| T3 (97) | 2010 04 21 | 2010/16 | EP 1965164 B1 |
| T3 (97) | 2010 04 21 | 2010/16 | EP 2063720 B1 |
| T3 (97) | 2010 04 28 | 2010/17 | EP 1815956 B1 |
| T3 (97) | 2010 04 28 | 2010/17 | EP 1910484 B1 |
| T3 (97) | 2010 04 28 | 2010/17 | EP 2079991 B1 |
| T3 (97) | 2010 05 05 | 2010/18 | EP 1699990 B1 |
| T3 (97) | 2010 05 05 | 2010/18 | EP 1828672 B1 |
| T3 (97) | 2010 05 05 | 2010/18 | EP 2084939 B1 |
| T3 (97) | 2010 05 12 | 2010/19 | EP 1663482 B1 |

|                    |         |               |                    |         |               |
|--------------------|---------|---------------|--------------------|---------|---------------|
| T3 (97) 2010 05 12 | 2010/19 | EP 1899613 B1 | T3 (97) 2010 06 30 | 2010/26 | EP 1960452 B1 |
| T3 (97) 2010 05 12 | 2010/19 | EP 2018564 B1 | T3 (97) 2010 06 30 | 2010/26 | EP 1964473 B1 |
| T3 (97) 2010 05 19 | 2010/20 | EP 1695767 B1 | T3 (97) 2010 06 30 | 2010/26 | EP 1980899 B1 |
| T3 (97) 2010 05 19 | 2010/20 | EP 1868464 B1 | T3 (97) 2010 06 30 | 2010/26 | EP 1982632 B1 |
| T3 (97) 2010 05 19 | 2010/20 | EP 1904082 B1 | T3 (97) 2010 06 30 | 2010/26 | EP 1985144 B1 |
| T3 (97) 2010 05 26 | 2010/21 | EP 1457424 B1 | T3 (97) 2010 06 30 | 2010/26 | EP 1989387 B1 |
| T3 (97) 2010 05 26 | 2010/21 | EP 1678994 B1 | T3 (97) 2010 06 30 | 2010/26 | EP 1996853 B1 |
| T3 (97) 2010 05 26 | 2010/21 | EP 1762239 B1 | T3 (97) 2010 06 30 | 2010/26 | EP 1997942 B1 |
| T3 (97) 2010 05 26 | 2010/21 | EP 1820640 B1 | T3 (97) 2010 06 30 | 2010/26 | EP 2014931 B1 |
| T3 (97) 2010 05 26 | 2010/21 | EP 1840071 B1 | T3 (97) 2010 06 30 | 2010/26 | EP 2016296 B1 |
| T3 (97) 2010 05 26 | 2010/21 | EP 1923184 B1 | T3 (97) 2010 06 30 | 2010/26 | EP 2043908 B1 |
| T3 (97) 2010 05 26 | 2010/21 | EP 1952183 B1 | T3 (97) 2010 06 30 | 2010/26 | EP 2054736 B1 |
| T3 (97) 2010 05 26 | 2010/21 | EP 1998366 B1 | T3 (97) 2010 06 30 | 2010/26 | EP 2060671 B1 |
| T3 (97) 2010 06 02 | 2010/22 | EP 1463386 B1 | T3 (97) 2010 06 30 | 2010/26 | EP 2068408 B1 |
| T3 (97) 2010 06 02 | 2010/22 | EP 1627716 B1 | T3 (97) 2010 06 30 | 2010/26 | EP 2070741 B1 |
| T3 (97) 2010 06 02 | 2010/22 | EP 1709250 B1 | T3 (97) 2010 06 30 | 2010/26 | EP 2072424 B1 |
| T3 (97) 2010 06 02 | 2010/22 | EP 1803440 B1 | T3 (97) 2010 06 30 | 2010/26 | EP 2076451 B1 |
| T3 (97) 2010 06 02 | 2010/22 | EP 1852218 B1 | T3 (97) 2010 06 30 | 2010/26 | EP 2081997 B1 |
| T3 (97) 2010 06 02 | 2010/22 | EP 1961059 B1 | T3 (97) 2010 06 30 | 2010/26 | EP 2086827 B1 |
| T3 (97) 2010 06 02 | 2010/22 | EP 1967080 B1 | T3 (97) 2010 06 30 | 2010/26 | EP 2091640 B1 |
| T3 (97) 2010 06 09 | 2010/23 | EP 1652605 B1 | T3 (97) 2010 06 30 | 2010/26 | EP 2097479 B1 |
| T3 (97) 2010 06 09 | 2010/23 | EP 1710035 B1 | T3 (97) 2010 06 30 | 2010/26 | EP 2121838 B1 |
| T3 (97) 2010 06 09 | 2010/23 | EP 1831402 B1 | T3 (97) 2010 06 30 | 2010/26 | EP 2125231 B1 |
| T3 (97) 2010 06 09 | 2010/23 | EP 1866911 B1 | T3 (97) 2010 06 30 | 2010/26 | EP 2126586 B1 |
| T3 (97) 2010 06 09 | 2010/23 | EP 1885540 B1 | T3 (97) 2010 07 07 | 2010/27 | EP 1593894 B1 |
| T3 (97) 2010 06 09 | 2010/23 | EP 1906774 B1 | T3 (97) 2010 07 07 | 2010/27 | EP 1618043 B1 |
| T3 (97) 2010 06 09 | 2010/23 | EP 1933114 B1 | T3 (97) 2010 07 07 | 2010/27 | EP 1618128 B1 |
| T3 (97) 2010 06 09 | 2010/23 | EP 2024248 B1 | T3 (97) 2010 07 07 | 2010/27 | EP 1663217 B1 |
| T3 (97) 2010 06 09 | 2010/23 | EP 2063713 B1 | T3 (97) 2010 07 07 | 2010/27 | EP 1670785 B1 |
| T3 (97) 2010 06 16 | 2010/24 | EP 1649612 B1 | T3 (97) 2010 07 07 | 2010/27 | EP 1682178 B1 |
| T3 (97) 2010 06 16 | 2010/24 | EP 1689659 B1 | T3 (97) 2010 07 07 | 2010/27 | EP 1696175 B1 |
| T3 (97) 2010 06 16 | 2010/24 | EP 1866324 B1 | T3 (97) 2010 07 07 | 2010/27 | EP 1718171 B1 |
| T3 (97) 2010 06 16 | 2010/24 | EP 1901784 B1 | T3 (97) 2010 07 07 | 2010/27 | EP 1725561 B1 |
| T3 (97) 2010 06 16 | 2010/24 | EP 1979722 B1 | T3 (97) 2010 07 07 | 2010/27 | EP 1731569 B1 |
| T3 (97) 2010 06 16 | 2010/24 | EP 1981858 B1 | T3 (97) 2010 07 07 | 2010/27 | EP 1733064 B1 |
| T3 (97) 2010 06 16 | 2010/24 | EP 1999044 B1 | T3 (97) 2010 07 07 | 2010/27 | EP 1740441 B1 |
| T3 (97) 2010 06 16 | 2010/24 | EP 2021794 B1 | T3 (97) 2010 07 07 | 2010/27 | EP 1747093 B1 |
| T3 (97) 2010 06 23 | 2010/25 | EP 1458057 B1 | T3 (97) 2010 07 07 | 2010/27 | EP 1754418 B1 |
| T3 (97) 2010 06 23 | 2010/25 | EP 1626142 B1 | T3 (97) 2010 07 07 | 2010/27 | EP 1760447 B1 |
| T3 (97) 2010 06 23 | 2010/25 | EP 1644481 B1 | T3 (97) 2010 07 07 | 2010/27 | EP 1788441 B1 |
| T3 (97) 2010 06 23 | 2010/25 | EP 1725447 B1 | T3 (97) 2010 07 07 | 2010/27 | EP 1802511 B1 |
| T3 (97) 2010 06 23 | 2010/25 | EP 1726477 B1 | T3 (97) 2010 07 07 | 2010/27 | EP 1833351 B1 |
| T3 (97) 2010 06 23 | 2010/25 | EP 1932657 B1 | T3 (97) 2010 07 07 | 2010/27 | EP 1836500 B1 |
| T3 (97) 2010 06 23 | 2010/25 | EP 1945892 B1 | T3 (97) 2010 07 07 | 2010/27 | EP 1836943 B1 |
| T3 (97) 2010 06 23 | 2010/25 | EP 1999340 B1 | T3 (97) 2010 07 07 | 2010/27 | EP 1858861 B1 |
| T3 (97) 2010 06 23 | 2010/25 | EP 2072370 B1 | T3 (97) 2010 07 07 | 2010/27 | EP 1859720 B1 |
| T3 (97) 2010 06 23 | 2010/25 | EP 2094611 B1 | T3 (97) 2010 07 07 | 2010/27 | EP 1881148 B1 |
| T3 (97) 2010 06 23 | 2010/25 | EP 2129635 B1 | T3 (97) 2010 07 07 | 2010/27 | EP 1886181 B1 |
| T3 (97) 2010 06 30 | 2010/26 | EP 1530404 B1 | T3 (97) 2010 07 07 | 2010/27 | EP 1912806 B1 |
| T3 (97) 2010 06 30 | 2010/26 | EP 1613694 B1 | T3 (97) 2010 07 07 | 2010/27 | EP 1939107 B1 |
| T3 (97) 2010 06 30 | 2010/26 | EP 1651892 B1 | T3 (97) 2010 07 07 | 2010/27 | EP 1945223 B1 |
| T3 (97) 2010 06 30 | 2010/26 | EP 1659398 B1 | T3 (97) 2010 07 07 | 2010/27 | EP 1956027 B1 |
| T3 (97) 2010 06 30 | 2010/26 | EP 1678100 B1 | T3 (97) 2010 07 07 | 2010/27 | EP 1960171 B1 |
| T3 (97) 2010 06 30 | 2010/26 | EP 1703034 B1 | T3 (97) 2010 07 07 | 2010/27 | EP 1961878 B1 |
| T3 (97) 2010 06 30 | 2010/26 | EP 1735270 B1 | T3 (97) 2010 07 07 | 2010/27 | EP 1962288 B1 |
| T3 (97) 2010 06 30 | 2010/26 | EP 1796849 B1 | T3 (97) 2010 07 07 | 2010/27 | EP 1982926 B1 |
| T3 (97) 2010 06 30 | 2010/26 | EP 1799506 B1 | T3 (97) 2010 07 07 | 2010/27 | EP 1992587 B1 |
| T3 (97) 2010 06 30 | 2010/26 | EP 1819833 B1 | T3 (97) 2010 07 07 | 2010/27 | EP 1995074 B1 |
| T3 (97) 2010 06 30 | 2010/26 | EP 1845910 B1 | T3 (97) 2010 07 07 | 2010/27 | EP 1998953 B1 |
| T3 (97) 2010 06 30 | 2010/26 | EP 1846723 B1 | T3 (97) 2010 07 07 | 2010/27 | EP 2003064 B1 |
| T3 (97) 2010 06 30 | 2010/26 | EP 1853532 B1 | T3 (97) 2010 07 07 | 2010/27 | EP 2008846 B1 |
| T3 (97) 2010 06 30 | 2010/26 | EP 1881339 B1 | T3 (97) 2010 07 07 | 2010/27 | EP 2016255 B1 |
| T3 (97) 2010 06 30 | 2010/26 | EP 1885613 B1 | T3 (97) 2010 07 07 | 2010/27 | EP 2020864 B1 |
| T3 (97) 2010 06 30 | 2010/26 | EP 1886934 B1 | T3 (97) 2010 07 07 | 2010/27 | EP 2023750 B1 |
| T3 (97) 2010 06 30 | 2010/26 | EP 1898099 B1 | T3 (97) 2010 07 07 | 2010/27 | EP 2024413 B1 |
| T3 (97) 2010 06 30 | 2010/26 | EP 1957415 B1 | T3 (97) 2010 07 07 | 2010/27 | EP 2060479 B1 |
| T3 (97) 2010 06 30 | 2010/26 | EP 1960379 B1 | T3 (97) 2010 07 07 | 2010/27 | EP 2061595 B1 |

|                    |         |               |                    |         |               |
|--------------------|---------|---------------|--------------------|---------|---------------|
| T3 (97) 2010 07 07 | 2010/27 | EP 2066553 B1 | T3 (97) 2010 07 14 | 2010/28 | EP 2066408 B1 |
| T3 (97) 2010 07 07 | 2010/27 | EP 2079607 B1 | T3 (97) 2010 07 14 | 2010/28 | EP 2076646 B1 |
| T3 (97) 2010 07 07 | 2010/27 | EP 2081944 B1 | T3 (97) 2010 07 14 | 2010/28 | EP 2079940 B1 |
| T3 (97) 2010 07 07 | 2010/27 | EP 2096940 B1 | T3 (97) 2010 07 14 | 2010/28 | EP 2085177 B1 |
| T3 (97) 2010 07 07 | 2010/27 | EP 2099790 B1 | T3 (97) 2010 07 14 | 2010/28 | EP 2088909 B1 |
| T3 (97) 2010 07 07 | 2010/27 | EP 2101906 B1 | T3 (97) 2010 07 14 | 2010/28 | EP 2105627 B1 |
| T3 (97) 2010 07 07 | 2010/27 | EP 2103073 B1 | T3 (97) 2010 07 14 | 2010/28 | EP 2116315 B1 |
| T3 (97) 2010 07 07 | 2010/27 | EP 2106408 B1 | T3 (97) 2010 07 14 | 2010/28 | EP 2121303 B1 |
| T3 (97) 2010 07 07 | 2010/27 | EP 2110480 B1 | T3 (97) 2010 07 14 | 2010/28 | EP 2121993 B1 |
| T3 (97) 2010 07 07 | 2010/27 | EP 2117869 B1 | T3 (97) 2010 07 14 | 2010/28 | EP 2124584 B1 |
| T3 (97) 2010 07 07 | 2010/27 | EP 2126470 B1 | T3 (97) 2010 07 14 | 2010/28 | EP 2125462 B1 |
| T3 (97) 2010 07 07 | 2010/27 | EP 2145028 B1 | T3 (97) 2010 07 14 | 2010/28 | EP 2125814 B1 |
| T3 (97) 2010 07 14 | 2010/28 | EP 1464912 B1 | T3 (97) 2010 07 14 | 2010/28 | EP 2138128 B1 |
| T3 (97) 2010 07 14 | 2010/28 | EP 1542328 B1 | T3 (97) 2010 07 14 | 2010/28 | EP 2144721 B1 |
| T3 (97) 2010 07 14 | 2010/28 | EP 1604109 B1 | T3 (97) 2010 07 14 | 2010/28 | EP 2147191 B1 |
| T3 (97) 2010 07 14 | 2010/28 | EP 1608246 B1 | T3 (97) 2010 07 14 | 2010/28 | EP 2150533 B1 |
| T3 (97) 2010 07 14 | 2010/28 | EP 1611159 B1 | T3 (97) 2010 07 14 | 2010/28 | EP 2183961 B1 |
| T3 (97) 2010 07 14 | 2010/28 | EP 1618114 B1 | T3 (97) 2010 07 21 | 2010/29 | EP 1601395 B1 |
| T3 (97) 2010 07 14 | 2010/28 | EP 1646707 B1 | T3 (97) 2010 07 21 | 2010/29 | EP 1633470 B1 |
| T3 (97) 2010 07 14 | 2010/28 | EP 1657485 B1 | T3 (97) 2010 07 21 | 2010/29 | EP 1640530 B1 |
| T3 (97) 2010 07 14 | 2010/28 | EP 1664953 B1 | T3 (97) 2010 07 21 | 2010/29 | EP 1669182 B1 |
| T3 (97) 2010 07 14 | 2010/28 | EP 1670609 B1 | T3 (97) 2010 07 21 | 2010/29 | EP 1684805 B1 |
| T3 (97) 2010 07 14 | 2010/28 | EP 1677668 B1 | T3 (97) 2010 07 21 | 2010/29 | EP 1713459 B1 |
| T3 (97) 2010 07 14 | 2010/28 | EP 1678866 B1 | T3 (97) 2010 07 21 | 2010/29 | EP 1719853 B1 |
| T3 (97) 2010 07 14 | 2010/28 | EP 1681399 B1 | T3 (97) 2010 07 21 | 2010/29 | EP 1732604 B1 |
| T3 (97) 2010 07 14 | 2010/28 | EP 1699344 B1 | T3 (97) 2010 07 21 | 2010/29 | EP 1751031 B1 |
| T3 (97) 2010 07 14 | 2010/28 | EP 1699630 B1 | T3 (97) 2010 07 21 | 2010/29 | EP 1765159 B1 |
| T3 (97) 2010 07 14 | 2010/28 | EP 1701057 B1 | T3 (97) 2010 07 21 | 2010/29 | EP 1766125 B1 |
| T3 (97) 2010 07 14 | 2010/28 | EP 1706669 B1 | T3 (97) 2010 07 21 | 2010/29 | EP 1776253 B1 |
| T3 (97) 2010 07 14 | 2010/28 | EP 1714677 B1 | T3 (97) 2010 07 21 | 2010/29 | EP 1776323 B1 |
| T3 (97) 2010 07 14 | 2010/28 | EP 1716268 B1 | T3 (97) 2010 07 21 | 2010/29 | EP 1778932 B1 |
| T3 (97) 2010 07 14 | 2010/28 | EP 1719507 B1 | T3 (97) 2010 07 21 | 2010/29 | EP 1780136 B1 |
| T3 (97) 2010 07 14 | 2010/28 | EP 1734995 B1 | T3 (97) 2010 07 21 | 2010/29 | EP 1786454 B1 |
| T3 (97) 2010 07 14 | 2010/28 | EP 1740163 B1 | T3 (97) 2010 07 21 | 2010/29 | EP 1790813 B1 |
| T3 (97) 2010 07 14 | 2010/28 | EP 1744859 B1 | T3 (97) 2010 07 21 | 2010/29 | EP 1796730 B1 |
| T3 (97) 2010 07 14 | 2010/28 | EP 1747342 B1 | T3 (97) 2010 07 21 | 2010/29 | EP 1800669 B1 |
| T3 (97) 2010 07 14 | 2010/28 | EP 1751161 B1 | T3 (97) 2010 07 21 | 2010/29 | EP 1808657 B1 |
| T3 (97) 2010 07 14 | 2010/28 | EP 1768233 B1 | T3 (97) 2010 07 21 | 2010/29 | EP 1813732 B1 |
| T3 (97) 2010 07 14 | 2010/28 | EP 1792703 B1 | T3 (97) 2010 07 21 | 2010/29 | EP 1832411 B1 |
| T3 (97) 2010 07 14 | 2010/28 | EP 1813546 B1 | T3 (97) 2010 07 21 | 2010/29 | EP 1838579 B1 |
| T3 (97) 2010 07 14 | 2010/28 | EP 1817387 B1 | T3 (97) 2010 07 21 | 2010/29 | EP 1848317 B1 |
| T3 (97) 2010 07 14 | 2010/28 | EP 1841325 B1 | T3 (97) 2010 07 21 | 2010/29 | EP 1857451 B1 |
| T3 (97) 2010 07 14 | 2010/28 | EP 1843946 B1 | T3 (97) 2010 07 21 | 2010/29 | EP 1861215 B1 |
| T3 (97) 2010 07 14 | 2010/28 | EP 1844164 B1 | T3 (97) 2010 07 21 | 2010/29 | EP 1871323 B1 |
| T3 (97) 2010 07 14 | 2010/28 | EP 1852539 B1 | T3 (97) 2010 07 21 | 2010/29 | EP 1878341 B1 |
| T3 (97) 2010 07 14 | 2010/28 | EP 1863834 B1 | T3 (97) 2010 07 21 | 2010/29 | EP 1891918 B1 |
| T3 (97) 2010 07 14 | 2010/28 | EP 1866273 B1 | T3 (97) 2010 07 21 | 2010/29 | EP 1891974 B1 |
| T3 (97) 2010 07 14 | 2010/28 | EP 1880067 B1 | T3 (97) 2010 07 21 | 2010/29 | EP 1893903 B1 |
| T3 (97) 2010 07 14 | 2010/28 | EP 1881826 B1 | T3 (97) 2010 07 21 | 2010/29 | EP 1897454 B1 |
| T3 (97) 2010 07 14 | 2010/28 | EP 1891341 B1 | T3 (97) 2010 07 21 | 2010/29 | EP 1897643 B1 |
| T3 (97) 2010 07 14 | 2010/28 | EP 1923005 B1 | T3 (97) 2010 07 21 | 2010/29 | EP 1913622 B1 |
| T3 (97) 2010 07 14 | 2010/28 | EP 1925380 B1 | T3 (97) 2010 07 21 | 2010/29 | EP 1918007 B1 |
| T3 (97) 2010 07 14 | 2010/28 | EP 1932443 B1 | T3 (97) 2010 07 21 | 2010/29 | EP 1928523 B1 |
| T3 (97) 2010 07 14 | 2010/28 | EP 1951283 B1 | T3 (97) 2010 07 21 | 2010/29 | EP 1936103 B1 |
| T3 (97) 2010 07 14 | 2010/28 | EP 1951659 B1 | T3 (97) 2010 07 21 | 2010/29 | EP 1938932 B1 |
| T3 (97) 2010 07 14 | 2010/28 | EP 1958882 B1 | T3 (97) 2010 07 21 | 2010/29 | EP 1940840 B1 |
| T3 (97) 2010 07 14 | 2010/28 | EP 1961344 B1 | T3 (97) 2010 07 21 | 2010/29 | EP 1943855 B1 |
| T3 (97) 2010 07 14 | 2010/28 | EP 1962644 B1 | T3 (97) 2010 07 21 | 2010/29 | EP 1944430 B1 |
| T3 (97) 2010 07 14 | 2010/28 | EP 1970522 B1 | T3 (97) 2010 07 21 | 2010/29 | EP 1948562 B1 |
| T3 (97) 2010 07 14 | 2010/28 | EP 1972793 B1 | T3 (97) 2010 07 21 | 2010/29 | EP 1954922 B1 |
| T3 (97) 2010 07 14 | 2010/28 | EP 1983093 B1 | T3 (97) 2010 07 21 | 2010/29 | EP 1960292 B1 |
| T3 (97) 2010 07 14 | 2010/28 | EP 2018500 B1 | T3 (97) 2010 07 21 | 2010/29 | EP 1960302 B1 |
| T3 (97) 2010 07 14 | 2010/28 | EP 2027280 B1 | T3 (97) 2010 07 21 | 2010/29 | EP 1966358 B1 |
| T3 (97) 2010 07 14 | 2010/28 | EP 2059128 B1 | T3 (97) 2010 07 21 | 2010/29 | EP 1970614 B1 |
| T3 (97) 2010 07 14 | 2010/28 | EP 2061829 B1 | T3 (97) 2010 07 21 | 2010/29 | EP 1981504 B1 |
| T3 (97) 2010 07 14 | 2010/28 | EP 2066170 B1 | T3 (97) 2010 07 21 | 2010/29 | EP 1990359 B1 |
| T3 (97) 2010 07 14 | 2010/28 | EP 2066217 B1 | T3 (97) 2010 07 21 | 2010/29 | EP 2007885 B1 |

|                    |         |               |  |         |        |         |
|--------------------|---------|---------------|--|---------|--------|---------|
| T3 (97) 2010 07 21 | 2010/29 | EP 2013083 B1 | <i>zgłoszenie zostało ogłoszone (dla zgłoszeń wydzielonych umieszczono w nawiasie numer zgłoszenia macierzystego).</i> |         |        |         |
| T3 (97) 2010 07 21 | 2010/29 | EP 2015265 B1 |  |         |        |         |
| T3 (97) 2010 07 21 | 2010/29 | EP 2018262 B1 |  |         |        |         |
| T3 (97) 2010 07 21 | 2010/29 | EP 2049318 B1 | 343666   | 10/2001 | 364165 | 25/2004 |
| T3 (97) 2010 07 21 | 2010/29 | EP 2049598 B1 | 346014   | 02/2002 | 364608 | 16/2005 |
| T3 (97) 2010 07 21 | 2010/29 | EP 2054118 B1 | 347158   | 07/2002 | 364969 | 17/2005 |
| T3 (97) 2010 07 21 | 2010/29 | EP 2058536 B1 | 348571   | 03/2002 | 365258 | 26/2004 |
| T3 (97) 2010 07 21 | 2010/29 | EP 2058985 B1 | 350918   | 03/2003 | 365590 | 18/2005 |
| T3 (97) 2010 07 21 | 2010/29 | EP 2067417 B1 | 351087   | 06/2003 | 365852 | 01/2005 |
| T3 (97) 2010 07 21 | 2010/29 | EP 2071217 B1 | 351361   | 13/2003 | 365863 | 18/2005 |
| T3 (97) 2010 07 21 | 2010/29 | EP 2089668 B1 | 351435   | 08/2003 | 365884 | 01/2005 |
| T3 (97) 2010 07 21 | 2010/29 | EP 2092848 B1 | 351826   | 15/2003 | 365990 | 02/2005 |
| T3 (97) 2010 07 21 | 2010/29 | EP 2098141 B1 | 353346   | 23/2003 | 366116 | 02/2005 |
| T3 (97) 2010 07 21 | 2010/29 | EP 2101730 B1 | 353562   | 22/2003 | 366243 | 02/2005 |
| T3 (97) 2010 07 21 | 2010/29 | EP 2102216 B1 | 354736   | 26/2003 | 366311 | 02/2005 |
| T3 (97) 2010 07 21 | 2010/29 | EP 2109580 B1 | 355366   | 03/2003 | 366355 | 17/2005 |
| T3 (97) 2010 07 21 | 2010/29 | EP 2125264 B1 | 355446   | 08/2004 | 366406 | 02/2005 |
| T3 (97) 2010 07 21 | 2010/29 | EP 2129610 B1 | 355694   | 05/2004 | 366439 | 03/2005 |
| T3 (97) 2010 07 28 | 2010/30 | EP 1785340 B1 | 355780   | 05/2003 | 366463 | 03/2005 |
| T3 (97) 2010 07 28 | 2010/30 | EP 1803478 B1 | 356995   | 10/2004 | 366641 | 03/2005 |
| T3 (97) 2010 07 28 | 2010/30 | EP 1809091 B1 | 357331   | 11/2004 | 366729 | 03/2005 |
| T3 (97) 2010 07 28 | 2010/30 | EP 1810041 B1 | 357332   | 11/2004 | 366886 | 20/2004 |
| T3 (97) 2010 07 28 | 2010/30 | EP 1859186 B1 | 357975   | 17/2004 | 367093 | 04/2005 |
| T3 (97) 2010 07 28 | 2010/30 | EP 1937721 B1 | 358007   | 16/2004 | 367267 | 04/2005 |
| T3 (97) 2010 07 28 | 2010/30 | EP 1967115 B1 | 358262   | 15/2004 | 367476 | 04/2005 |
| T3 (97) 2010 07 28 | 2010/30 | EP 2108730 B1 | 358353   | 15/2004 | 367681 | 05/2005 |
| T3 (97) 2010 07 28 | 2010/30 | EP 2110822 B1 | 358504   | 16/2003 | 367687 | 05/2005 |
| T3 (97) 2010 07 28 | 2010/30 | EP 2117811 B1 | 358659   | 17/2004 | 367698 | 05/2005 |
| T3 (97) 2010 08 04 | 2010/31 | EP 1642378 B1 | 358659   | 17/2004 | 367698 | 05/2005 |
| T3 (97) 2010 08 04 | 2010/31 | EP 1697539 B1 | 358713   | 16/2004 | 367713 | 05/2005 |
| T3 (97) 2010 08 04 | 2010/31 | EP 1819362 B1 | 358750   | 17/2004 | 367753 | 23/2005 |
| T3 (97) 2010 08 04 | 2010/31 | EP 1937633 B1 | 358829   | 19/2003 | 367956 | 05/2005 |
| T3 (97) 2010 08 04 | 2010/31 | EP 1938752 B1 | 358855   | 18/2004 | 368036 | 06/2005 |
| T3 (97) 2010 08 04 | 2010/31 | EP 1969307 B1 | 358949   | 18/2004 | 368228 | 06/2005 |
| T3 (97) 2010 08 04 | 2010/31 | EP 1999128 B1 | 358950   | 18/2004 | 368330 | 25/2005 |
| T3 (97) 2010 08 04 | 2010/31 | EP 2126189 B1 | 358980   | 17/2004 | 368801 | 11/2005 |
| T3 (97) 2010 08 04 | 2010/31 | EP 2128238 B1 | 359082   | 19/2004 | 368985 | 07/2005 |
| T3 (97) 2010 08 11 | 2010/32 | EP 1654287 B1 | 359084   | 19/2004 | 369010 | 08/2005 |
| T3 (97) 2010 08 11 | 2010/32 | EP 1831313 B1 | 359272   | 20/2004 | 369038 | 02/2006 |
| T3 (97) 2010 08 11 | 2010/32 | EP 1980126 B1 | 359293   | 17/2004 | 369338 | 08/2005 |
| T3 (97) 2010 08 18 | 2010/33 | EP 1896624 B1 | 359385   | 17/2004 | 369451 | 08/2005 |
| T3 (97) 2010 08 18 | 2010/33 | EP 1927226 B1 | 360026   | 18/2004 | 369774 | 09/2005 |
| T3 (97) 2010 08 18 | 2010/33 | EP 1940786 B1 | 360096   | 18/2004 | 369962 | 09/2005 |
| T3 (97) 2010 08 18 | 2010/33 | EP 1967933 B1 | 360101   | 24/2003 | 369980 | 10/2005 |
| T3 (97) 2010 08 18 | 2010/33 | EP 2021984 B1 | 360233   | 24/2004 | 370123 | 06/2006 |
| T3 (97) 2010 08 25 | 2010/34 | EP 1593399 B1 | 360771   | 26/2003 | 370159 | 10/2005 |
| T3 (97) 2010 08 25 | 2010/34 | EP 1894852 B1 | 360789   | 19/2004 | 370166 | 10/2005 |
| T3 (97) 2010 08 25 | 2010/34 | EP 1912333 B1 | 360830   | 01/2004 | 370432 | 11/2005 |
| T3 (97) 2010 08 25 | 2010/34 | EP 2014490 B1 | 360998   | 19/2004 | 370549 | 11/2005 |
| T3 (97) 2010 09 01 | 2010/35 | EP 1999040 B1 | 361038   | 19/2004 | 370552 | 11/2005 |
| T3 (97) 2010 09 01 | 2010/35 | EP 2057104 B1 | 361216   | 02/2004 | 370553 | 11/2005 |
| T3 (97) 2010 09 08 | 2010/36 | EP 1873741 B1 | 361574   | 04/2005 | 370559 | 11/2005 |
| T3 (97) 2010 09 08 | 2010/36 | EP 1984274 B1 | 361574   | 04/2005 | 370559 | 11/2005 |
| T3 (97) 2010 09 15 | 2010/37 | EP 1687231 B1 | 361768   | 20/2004 | 370784 | 09/2006 |
| T3 (97) 2010 09 15 | 2010/37 | EP 1966458 B1 | 361873   | 05/2004 | 370817 | 11/2005 |
| T3 (97) 2010 09 22 | 2010/38 | EP 2078919 B1 | 361995   | 21/2004 | 370904 | 11/2005 |
| T3 (97) 2010 09 29 | 2010/39 | EP 1658281 B1 | 362137   | 21/2004 | 370997 | 10/2006 |
| T3 (97) 2010 09 29 | 2010/39 | EP 1753824 B1 | 362342   | 07/2005 | 371049 | 12/2005 |
| T4 (97) 2010 06 16 | 2010/24 | EP 1981858 B1 | 362383   | 21/2004 | 371106 | 10/2006 |
| T5 (97) 2006 12 20 | 2006/51 | EP 1582649 B1 | 362419   | 09/2004 | 371118 | 12/2005 |
| T5 (97) 2007 02 07 | 2007/06 | EP 1625174 B1 | 362552   | 22/2004 | 371128 | 12/2005 |
| T5 (97) 2008 01 23 | 2008/04 | EP 1802224 B1 | 362796   | 22/2004 | 371148 | 11/2006 |
|                    |         |               | 363089   | 09/2005 | 371241 | 12/2005 |
|                    |         |               | 363382   | 10/2004 | 371373 | 12/2005 |
|                    |         |               | 363620   | 24/2004 | 371430 | 12/2005 |
|                    |         |               | 363639   | 24/2004 | 371432 | 12/2005 |
|                    |         |               | 363682   | 24/2004 | 371527 | 13/2005 |
|                    |         |               | 363850   | 12/2005 | 371540 | 13/2005 |
|                    |         |               | 363933   | 12/2005 | 371696 | 12/2006 |

383

**DECYZJE O ODMOWIE UDZIELENIA PATENTU  
(wydane po ogłoszeniu o zgłoszeniu)**

Poniższe zestawienie zawiera kolejno: numer zgłoszenia wynalazku oraz numer i rok wydania Biuletynu Urzędu Patentowego, w którym

|        |         |                |         |
|--------|---------|----------------|---------|
| 372141 | 14/2005 | 375515         | 25/2006 |
| 372161 | 14/2005 | 375578         | 24/2005 |
| 372211 | 14/2005 | 375616         | 25/2005 |
| 372409 | 15/2005 | 375961         | 25/2005 |
| 372463 | 15/2005 | 376044         | 25/2005 |
| 372631 | 15/2005 | 376244         | 02/2007 |
| 372714 | 15/2005 | 376449         | 03/2007 |
| 372986 | 16/2005 | 376503         | 26/2005 |
| 373033 | 16/2005 | 376835         | 01/2006 |
| 373227 | 17/2005 | 377055         | 02/2006 |
| 373315 | 17/2005 | 377108         | 02/2006 |
| 373326 | 17/2005 | 377601         | 03/2006 |
| 373365 | 17/2005 | 377737         | 04/2006 |
| 373613 | 18/2005 | 378400         | 07/2006 |
| 373982 | 20/2006 | 378670         | 11/2006 |
| 374084 | 19/2005 | 378843         | 16/2007 |
| 374242 | 20/2005 | 378852         | 16/2007 |
| 374304 | 20/2005 | 378990         | 17/2007 |
| 374409 | 21/2006 | 379063         | 18/2007 |
| 374415 | 21/2006 | 379067         | 18/2007 |
| 374420 | 21/2005 | 379369         | 21/2007 |
| 374572 | 22/2005 | 379933         | 26/2007 |
| 374804 | 23/2006 | 380033         | 01/2008 |
| 375060 | 24/2006 | 380056         | 01/2008 |
| 375211 | 24/2005 | 380057         | 01/2008 |
| 375219 | 24/2005 | 380906         | 09/2008 |
| 375358 | 24/2005 | 387022         | 15/2010 |
| 375446 | 24/2005 | 387398(364749) | 25/2004 |

## 384

**DECYZJE O UMRZENIU POSTĘPOWANIA  
(wydane po ogłoszeniu o zgłoszeniu)**

Poniższe zestawienie zawiera kolejno: numer zgłoszenia wynalazku oraz numer i rok wydania Biuletynu Urzędu Patentowego, w którym zgłoszenie zostało ogłoszone (dla zgłoszeń wydzielonych umieszczono w nawiasie numer zgłoszenia macierzystego).

|        |         |        |         |
|--------|---------|--------|---------|
| 335002 | 11/2000 | 369291 | 08/2005 |
| 346044 | 02/2002 | 369748 | 05/2006 |
| 346083 | 18/2001 | 369764 | 09/2005 |
| 347471 | 08/2002 | 369992 | 10/2005 |
| 352270 | 18/2002 | 370308 | 10/2005 |
| 354216 | 25/2002 | 370769 | 11/2005 |
| 354446 | 01/2004 | 370936 | 09/2006 |
| 354851 | 01/2004 | 371009 | 12/2005 |
| 356125 | 12/2004 | 371206 | 12/2005 |
| 357194 | 15/2004 | 371464 | 12/2005 |
| 357999 | 16/2004 | 372213 | 14/2005 |
| 358495 | 16/2004 | 372557 | 15/2005 |
| 358703 | 17/2004 | 372679 | 17/2006 |
| 358885 | 17/2004 | 372908 | 16/2005 |
| 359281 | 19/2003 | 372970 | 16/2005 |
| 360338 | 24/2004 | 373390 | 17/2005 |
| 360669 | 19/2004 | 373412 | 17/2005 |
| 361294 | 02/2004 | 373617 | 18/2005 |
| 361501 | 03/2005 | 373796 | 19/2005 |
| 361760 | 04/2004 | 374220 | 20/2005 |
| 362332 | 07/2005 | 374251 | 20/2005 |
| 363886 | 24/2004 | 374356 | 21/2005 |
| 365235 | 17/2004 | 374395 | 21/2006 |
| 365873 | 18/2004 | 374449 | 22/2006 |
| 366438 | 03/2005 | 374997 | 23/2005 |
| 366768 | 03/2005 | 375573 | 25/2006 |
| 367390 | 22/2005 | 375653 | 25/2006 |
| 367619 | 05/2005 | 375703 | 25/2005 |
| 368285 | 06/2005 | 375982 | 25/2005 |

|        |         |                |         |
|--------|---------|----------------|---------|
| 376118 | 25/2005 | 380800(345349) | 26/2001 |
| 376204 | 02/2007 | 380956(374521) | 14/2000 |
| 376652 | 04/2007 | 387441         | 19/2010 |
| 377275 | 02/2006 | 387683         | 21/2010 |
| 378300 | 12/2007 | 387964(383972) | 03/2002 |
| 378995 | 17/2007 | 389067         | 07/2010 |
| 378996 | 17/2007 |                |         |

## 385

**DECYZJE STWIERDZAJĄCE WYGAŚNIĘCIE  
DECYZJI O UDZIELENIU PATENTU**

Poniższe zestawienie zawiera kolejno: numer zgłoszenia wynalazku oraz numer i rok wydania Biuletynu Urzędu Patentowego, w którym zgłoszenie zostało ogłoszone (dla zgłoszeń wydzielonych umieszczono w nawiasie numer zgłoszenia macierzystego).

|        |         |                |         |
|--------|---------|----------------|---------|
| 343043 | 14/2001 | 372524         | 16/2006 |
| 343245 | 16/2001 | 372873         | 17/2006 |
| 346031 | 18/2001 | 372947         | 17/2006 |
| 346915 | 21/2002 | 373151         | 18/2006 |
| 347456 | 24/2002 | 373609         | 18/2005 |
| 349812 | 19/2002 | 373615         | 18/2005 |
| 353738 | 24/2003 | 373616         | 18/2005 |
| 355270 | 03/2003 | 373714         | 19/2006 |
| 355844 | 11/2004 | 373954         | 19/2005 |
| 357151 | 11/2003 | 374129         | 21/2006 |
| 359089 | 19/2004 | 375983(375982) | 25/2005 |
| 359979 | 02/2004 | 376007         | 01/2007 |
| 360863 | 26/2003 | 378788         | 16/2007 |
| 363879 | 15/2004 | 379299         | 20/2007 |
| 366202 | 02/2005 | 381251         | 13/2008 |
| 367866 | 05/2005 | 381538         | 11/2007 |
| 368227 | 06/2005 | 382506(346212) | 03/2002 |
| 371901 | 13/2006 | 383654         | 08/2008 |
| 372260 | 14/2005 |                |         |

## 386

**WPISY I ZMIANY W REJESTRZE PATENTOWYM  
(nieuwzględnione w innych samodzielnych ogłoszeniach)**

Poniższe zestawienie zawiera kolejno: kod rodzaju patentu, numer patentu, datę wpisu, oznaczenie rubryki, w której dokonano wpisu lub zmiany oraz treść wpisu. Poszczególne rubryki rejestru patentowego zawierają następujące dane:

rubryka A - nazwisko i imię albo nazwa, miejsce zamieszkania albo siedziba uprawnionego z patentu (miejscowość, kraj) oraz numer identyfikacji podatkowej NIP, a także numer PESEL albo numer identyfikacyjny REGON, o ile zgłaszający je wskazał,

rubryka B - tytuł wynalazku,

rubryka C - nazwisko i imię twórcy wynalazku oraz jego miejsce zamieszkania (miejscowość, kraj),

rubryka D - prawa ograniczające patent,

rubryka E - wpisy uzupełniające stan prawny patentu (w szczególności patenty dodatkowe, zamiana patentu dodatkowego na patent), a także numer dodatkowego prawa ochronnego, data pierwszego zezwolenia na wprowadzenie produktu na rynek w Rzeczypospolitej Polskiej i Unii Europejskiej oraz oznaczenie organu, który wydał zezwolenie,

rubryka F - wnioski o unieważnienie i sprzeciwy, wnioski o udzielenie dodatkowego prawa ochronnego oraz decyzje dotyczące danego patentu,

rubryka G - data unieważnienia lub data i przyczyna wygaśnięcia patentu, a także data stwierdzenia wygaśnięcia decyzji

*o udzieleniu dodatkowego prawa ochronnego lub data unieważnienia albo data i przyczyna wygaśnięcia dodatkowego prawa ochronnego.*

**Uwaga:** Publikacji podlegają: zmiana uprawnionego, twórcy, zmiana nazwy uprawnionego, prawa ograniczające patent, sprostowania istotnych pomyłek.

(B1) **169895** 2010 09 20 A. Wprowadzono zmianę uprawnionego przez wykreślenie wpisu: CENTRUM ELEKTRYFIKACJI I AUTOMATYZACJI GÓRNICTWA "EMAG", Katowice, Polska i dokonanie wpisu: INSTYTUT TECHNIK INNOWACYJNYCH EMAG, Katowice, Polska 001253163.

(B1) **173643** 2010 09 03 A. Wprowadzono zmianę uprawnionego przez wykreślenie wpisu: ANORMED INC., Langley, Kanada i dokonanie wpisu: Genzyme Global S.à.r.l., Münsbach, Luksemburg.

(B1) **176300** 2010 09 08 D. Dokonać wpis o brzmieniu: „Na mocy umowy z dnia 01. 04. 2009 r. udzielono licencji bezterminowej wyłącznej z prawem udzielania sublicencji na korzystanie z wynalazku na rzecz spółki Syngenta Participations AG z siedzibą w Bazylei, Szwajcaria, w zakresie określonym w umowie.”

(B1) **177730** 2010 09 02 A. Wprowadzono zmianę uprawnionego przez wykreślenie wpisu: AVENTIS PHARMACEUTICALS INC., Bridgewater, Stany Zjednoczone Ameryki i dokonanie wpisu: Aventis Holdings Inc., Greenville, Stany Zjednoczone Ameryki.

(B1) **180628** 2010 09 17 A. Wprowadzono zmianę uprawnionego przez wykreślenie wpisu: ELPATRONIC AG, Zug, Szwajcaria i dokonano wpisu: Precitec Vision GmbH & Co. KG, Eschborn, Niemcy.

(B1) **181257, 182165** 2010 09 07 A. Wprowadzono zmianę uprawnionego przez wykreślenie wpisu: ROCHE DIAGNOSTICS GmbH, Mannheim, Niemcy i dokonanie wpisu: Actavis Group PTC ehf., Hafnarfjordur, Islandia.

(B1) **186843** 2010 09 08 D. Dokonać wpis o brzmieniu: „Uprawnieni udzielili licencji wyłącznej na korzystanie z przedmiotowego wynalazku na rzecz spółki F.Hoffman-La Roche Ltd. z siedzibą w Bazylei w Szwajcarii na czas trwania patentu w mocy na warunkach określonych w umowie z dnia 8 stycznia 2001 roku.”

(B1) **187828** 2010 09 08 D. Dokonać wpis o brzmieniu: „Na mocy umowy z dnia 01. 04. 2009 r. udzielono licencji bezterminowej wyłącznej z prawem udzielania sublicencji na korzystanie z wynalazku na rzecz spółki Syngenta Participations AG z siedzibą w Bazylei, Szwajcaria, w zakresie określonym w umowie.”

(B1) **188685** 2010 09 02 A. Wprowadzono zmianę uprawnionego przez wykreślenie wpisu: Braun Walter, Hausen, Niemcy i dokonanie wpisu: MaxiTex GmbH, Sulzbach, Niemcy.

(B1) **190554** 2010 09 24 A. Wprowadzono zmianę uprawnionego przez wykreślenie wpisu: SIEMAG Transplan GmbH, Netphen, Niemcy i dokonanie wpisu: Siemag GmbH, Netphen, Niemcy.

(B1) **190554** 2010 09 24 A. Wprowadzono zmianę uprawnionego przez wykreślenie wpisu: Siemag GmbH, Netphen, Niemcy i dokonanie wpisu: Siemag Tecberg GmbH, Haiger, Niemcy.

(B1) **191837** 2010 09 03 A. Wprowadzono zmianę uprawnionego przez wykreślenie wpisu: POLITECHNIKA SZCZECIŃSKA, SZCZECIN, Polska 000001666 i dokonanie wpisu: ZACHODNIOPOMORSKI UNIWERSYTET TECHNOLOGICZNY W SZCZECINIE, Szczecin, Polska 320588161.

(B1) **194156** 2010 09 07 D. Dokonać wpis o brzmieniu: „ Na mocy umowy z dn. 1 lipca 2009 r. uprawnieni udzielili licencji pełnej, wyłącznej na korzystanie z przedmiotowego wynalazku na terenie Polski na rzecz spółki ECOMES Sp. z o.o. z siedzibą w Katowicach na czas trwania patentu w mocy.”

(B1) **194424** 2010 09 09 A. Wprowadzono zmianę uprawnionego przez wykreślenie wpisu: PRZEDSIĘBIORSTWO FARMACEUTYCZNE JELFA SPÓŁKA AKCYJNA, Jelenia Góra, Polska i dokonanie wpisu: DARIUSZ PIETRZYKOWSKI, Jelenia Góra, Polska; STEFAN ŁA-BUŚ, Jelenia Góra, Polska; EUGENIUSZ BRODOWSKI, Jelenia Góra, Polska; TERESA PAWLUS, Jelenia Góra, Polska.

(B1) **194573** 2010 09 20 A. Wprowadzono zmianę uprawnionego przez wykreślenie wpisu: CENTRUM ELEKTRYFIKACJI I AUTOMATYZACJI GÓRNICTWA EMAG, Katowice, Polska i dokonanie wpisu: INSTYTUT TECHNIK INNOWACYJNYCH EMAG, Katowice, Polska 001253163.

(B1) **195053** 2010 09 17 A. Wprowadzono zmianę uprawnionego przez wykreślenie wpisu: INSTYTUT BUDOWNICTWA MECHANIZACJI I ELEKTRYFIKACJI ROLNICTWA, Warszawa, Polska i dokonanie wpisu: INSTYTUT TECHNOLOGICZNO-PRZYRODNICZY, Falenty, Polska.

(B1) **195331** 2010 09 20 A. Wprowadzono zmianę uprawnionego przez wykreślenie wpisu: CENTRUM ELEKTRYFIKACJI I AUTOMATYZACJI GÓRNICTWA EMAG, Katowice, Polska i dokonanie wpisu: INSTYTUT TECHNIK INNOWACYJNYCH EMAG, Katowice, Polska 001253163.

(B1) **195935** 2010 09 10 A. Wprowadzono zmianę uprawnionego przez wykreślenie wpisu: ALCAN AIREX AG, Sins, Szwajcaria i dokonanie wpisu: AIREX AG, Sins, Szwajcaria.

(B1) **198419** 2010 09 07 A. Wprowadzono zmianę uprawnionego przez wykreślenie wpisu: BABY BJÖRN AB, Danderyd, Szwecja i dokonanie wpisu: BabyBjörn AB, Solna, Szwecja.

(B1) **199207** 2010 09 20 A. Wprowadzono zmianę uprawnionego przez wykreślenie wpisu: Akademia Rolnicza, Lublin, Polska 000001896 i dokonanie wpisu: UNIWERSYTET PRZYRODNICZY W LUBLINIE, Lublin, Polska 000001896.

(B1) **201114** 2010 09 02 A. Wprowadzono zmianę uprawnionego przez wykreślenie wpisu: GODZISZ STEFAN EKO-CONSULTING GRUPA POŁUDNIE, Kraków, Polska i dokonanie wpisu: STEFAN GODZISZ, Kraków, Polska.

(B1) **201114** 2010 09 02 A. Wprowadzono zmianę uprawnionego przez wykreślenie wpisu: STEFAN GODZISZ, Kraków, Polska i dokonanie wpisu: BARTŁOMIEJ GODZISZ, Muszyna, Polska.

(B1) **201285** 2010 09 20 A. Wprowadzono zmianę uprawnionego przez wykreślenie wpisu: BAYER CROPSCIENCE SA, Lyon, Francja i dokonanie wpisu: BAYER S.A.S., Lyon, Francja.

(B1) **201642** 2010 09 10 A. Wprowadzono zmianę uprawnionego przez wykreślenie wpisu: ALCAN AIREX AG, Sins, Szwajcaria i dokonanie wpisu: AIREX AG, Sins, Szwajcaria.

(B1) **201643** 2010 09 10 A. Wprowadzono zmianę uprawnionego przez wykreślenie wpisu: ALCAN AIREX AG, Sins, Szwajcaria i dokonanie wpisu: AIREX AG, Sins, Szwajcaria.

(B1) **202367** 2010 09 07 A. Wprowadzono zmianę uprawnionego przez wykreślenie wpisu: SOCIETE DE CONSEILS DE RECHERCHES ET D'APPLICATIONS SCIENTIFIQUES SAS, Paris, Francja i dokonanie wpisu: IPSEN PHARMA SAS, Boulogne-Billancourt, Francja.

(B1) **202533** 2010 09 23 A. Wprowadzono zmianę uprawnionego przez wykreślenie wpisu: MAŁKOWSKI-MARTECH Sp. z o.o., Konarskie, Polska 006372010 i dokonanie wpisu: MAŁKOWSKI-MARTECH SPÓŁKA AKCYJNA, Konarskie, Polska 006372010.

(B1) **202534** 2010 09 23 A. Wprowadzono zmianę uprawnionego przez wykreślenie wpisu: MAŁKOWSKI-MARTECH Sp. z o.o., Konarskie, Polska 006372010 i dokonanie wpisu: MAŁKOWSKI-MARTECH SPÓŁKA AKCYJNA, Konarskie, Polska 006372010.

(B1) **202852** 2010 09 07 A. Wprowadzono zmianę uprawnionego przez wykreślenie wpisu: EDKO TRADING AND REPRESENTATION COMPANY LIMITED, Istanbul, Turcja i dokonanie wpisu: EDKO PAZARLAMA TANITIM TICARET LIMITED SIRKETI, Stambuł, Turcja.

(B1) **203731** 2010 09 20 A. Wprowadzono zmianę uprawnionego przez wykreślenie wpisu: UNIWERSYTET ŚLĄSKI W KATOWICACH, Katowice, Polska i dokonanie wpisu: DYSZKIEWICZ ANDRZEJ, Cieszyn, Polska.

(B1) **204040** 2010 09 20 A. Wprowadzono zmianę uprawnionego przez wykreślenie wpisu: CENTRUM ELEKTRYFIKACJI I AUTOMATYZACJI GÓRNICTWA EMAG, Katowice, Polska i dokonanie wpisu: INSTYTUT TECHNIK INNOWACYJNYCH EMAG, Katowice, Polska 001253163.



(B1) **204227** 2010 09 07 A. Wprowadzono zmianę uprawnionego przez wykreślenie wpisu: SOCIETE DE CONSEILS DE RECHERCHES ET D'APPLICATIONS SCIENTIFIQUES SAS, Paryż, Francja i dokonanie wpisu: IPSEN PHARMA SAS, Boulogne-Billancourt, Francja.

(B1) **204314** 2010 09 02 A. Wprowadzono zmianę uprawnionego przez wykreślenie wpisu: ENTECH ENERGIE MANAGEMENT GmbH, Kufstein, Austria i dokonanie wpisu: Steinacher Leasing GmbH, Steinach am Brenner, Austria.

(B1) **204683** 2010 09 08 A. Wprowadzono zmianę uprawnionego przez wykreślenie wpisu: Trierweiler Matthias, Salmtal, Niemcy; Höhn Heribert, Rollinger, Luksemburg i dokonanie wpisu: MISCANTHUS-NAWARO-INNOVATIONS S.A., Luksemburg, Luksemburg.

## 387

### WPISY I ZMIANY W WYODRĘBIONEJ CZĘŚCI REJESTRU PATENTOWEGO

(nieuwzględnione w innych samodzielnych ogłoszeniach)

Poniższe zestawienie zawiera kolejno: kod rodzaju dokumentu, numer patentu europejskiego, datę wpisu, oznaczenie rubryki, w której dokonano wpisu lub zmiany oraz treść wpisu. Poszczególne rubryki rejestru zawierają następujące dane:

rubryka A - nazwisko i imię lub nazwa, a także miejsce zamieszkania lub siedziba uprawnionego z patentu europejskiego,

rubryka B - tytuł wynalazku,

rubryka C - nazwisko i imię twórcy wynalazku oraz jego miejsce zamieszkania,

rubryka D - prawa ograniczające patent,

rubryka E - numer dodatkowego prawa ochronnego, data pierwszego zezwolenia na wprowadzenie produktu na rynek w Rzeczypospolitej Polskiej i Unii Europejskiej, oznaczenie organu, który wydał zezwolenie,

rubryka F - decyzje dotyczące danego patentu europejskiego,

rubryka G - data unieważnienia lub data i przyczyna wygaśnięcia patentu europejskiego a także data stwierdzenia wygaśnięcia decyzji o udzieleniu dodatkowego prawa ochronnego lub data unieważnienia albo data i przyczyna wygaśnięcia dodatkowego prawa ochronnego.

**Uwaga:** Publikacji podlegają: zmiana uprawnionego, twórcy, zmiana nazwy uprawnionego, prawa ograniczające patent, sprostowania istotnych pomyłek.

(T3) **1568662** 2010 10 19 A. Wprowadzono zmianę uprawnionego przez wykreślenie wpisu: „Bilfinger Berger Umwelttechnik GmbH, Aarbergen, Niemcy; VA TECH WABG GmbH, Wien, Austria” i dokonanie wpisu: „Passavant – Geiger GmbH, Aarbergen, Niemcy; VA TECH WABAG GmbH, Wien, Austria”

(T3) **1615602** 2010 10 14 A. Wprowadzono zmianę uprawnionego przez wykreślenie wpisu: “Gemini Medical Textiles Europe B.V., Nieuwkuijk, Holandia” i dokonanie wpisu: “Med-I-Pant Inc., Anjou, Kanada”

(T3) **1716145** 2010 10 14 A. Wprowadzono zmianę uprawnionego przez wykreślenie wpisu: „Cambridge Laboratories (Ireland) Limited, Dublin, Irlandia” i dokonanie wpisu: „BIOVAIL LABORATORIES INTERNATIONAL (BARBADOS) SRL, Welches, Barbados”.

(T3) **1763368** 2010 10 14 A. Wprowadzono zmianę uprawnionego przez wykreślenie wpisu: „Laboratorios Almirall, S.A., Barcelona, Hiszpania” i dokonanie wpisu: “Almirall, S.A., Barcelona, Hiszpania”

(T3) **1855677** 2010 10 14 A. Wprowadzono zmianę uprawnionego przez wykreślenie wpisu: „Cambridge Laboratories (Ireland) Limited, Dublin, Irlandia” i dokonanie wpisu: „BIOVAIL LABORATORIES INTERNATIONAL (BARBADOS) SRL, Welches, Barbados”.

(T3) **1861100** 2010 10 14 A. Wprowadzono zmianę uprawnionego przez wykreślenie wpisu: „Cambridge Laboratories (Ireland) Limited, Dublin, Irlandia” i dokonanie wpisu: „BIOVAIL LABORATORIES INTERNATIONAL (BARBADOS) SRL, Welches, Barbados”.

(T3) **1815363** 2010 10 14 A. Wprowadzono zmianę uprawnionego przez wykreślenie wpisu: „Cambridge Laboratories (Ireland) Limited, Dublin, Irlandia” i dokonanie wpisu: „BIAL LABORATORIES INTERNATIONAL (BARBADOS) SRL, Welches, Barbados”.

(T3) **1973766** 2010 10 14 A. Wprowadzono zmianę uprawnionego przez wykreślenie wpisu: „ITG Automotive Safety Textiles GmbH, Maulburg, Niemcy” i dokonanie wpisu: „Global Safety Textiles GmbH, Maulburg, Niemcy”.

## 388

### DECYZJE O WYGAŚNIĘCIU PATENTU

Poniższe zestawienie zawiera kolejno: kod rodzaju patentu, numery patentów, które wygasły na podstawie art. 90 ust. 1 pkt 2 - 4 ustawy z dnia 30.06.2000 r. - Prawo własności przemysłowej oraz datę wygaśnięcia patentu.

|             |            |             |            |
|-------------|------------|-------------|------------|
| (B1) 163583 | 2009 10 09 | (B1) 183638 | 2009 06 16 |
| (B1) 163696 | 2009 10 25 | (B1) 183647 | 2009 10 15 |
| (B1) 164353 | 2009 10 02 | (B1) 183851 | 2009 10 08 |
| (B1) 164650 | 2009 10 19 | (B1) 183965 | 2009 10 02 |
| (B1) 167204 | 2009 10 25 | (B1) 184287 | 2009 10 31 |
| (B1) 168677 | 2009 10 02 | (B1) 184368 | 2009 10 25 |
| (B1) 168741 | 2009 10 14 | (B1) 184693 | 2009 10 23 |
| (B1) 168836 | 2009 10 14 | (B1) 184711 | 2009 10 25 |
| (B1) 170904 | 2009 10 28 | (B1) 184766 | 2009 10 25 |
| (B1) 171108 | 2009 10 14 | (B1) 184829 | 2009 10 17 |
| (B1) 171204 | 2009 10 30 | (B1) 184898 | 2009 10 24 |
| (B1) 171735 | 2009 10 22 | (B1) 185048 | 2009 10 11 |
| (B1) 172135 | 2009 10 04 | (B1) 185067 | 2009 10 24 |
| (B1) 172190 | 2009 10 26 | (B1) 185173 | 2009 10 29 |
| (B1) 172905 | 2009 10 29 | (B1) 185201 | 2008 11 27 |
| (B1) 175159 | 2009 10 12 | (B1) 185340 | 2009 10 26 |
| (B1) 175317 | 2009 10 27 | (B1) 185442 | 2009 10 03 |
| (B1) 176003 | 2009 10 04 | (B1) 185485 | 2009 10 16 |
| (B1) 176250 | 2009 10 29 | (B1) 185699 | 2009 10 25 |
| (B1) 176391 | 2009 10 28 | (B1) 185715 | 2009 10 10 |
| (B1) 176946 | 2009 10 20 | (B1) 186073 | 2009 10 25 |
| (B1) 177258 | 2009 10 20 | (B1) 186314 | 2009 10 08 |
| (B1) 177433 | 2009 10 05 | (B1) 186428 | 2009 10 31 |
| (B1) 177493 | 2009 10 17 | (B1) 186738 | 2009 10 06 |
| (B1) 177840 | 2009 10 20 | (B1) 187002 | 2009 10 13 |
| (B1) 177906 | 2009 10 21 | (B1) 187004 | 2009 10 20 |
| (B1) 178811 | 2009 10 10 | (B1) 187031 | 2009 10 08 |
| (B1) 178910 | 2009 10 13 | (B1) 187057 | 2009 10 13 |
| (B1) 179654 | 2009 10 05 | (B1) 187329 | 2009 10 03 |
| (B1) 180326 | 2009 10 19 | (B1) 187490 | 2009 10 20 |
| (B1) 180586 | 2009 10 17 | (B1) 187590 | 2009 03 20 |
| (B1) 180679 | 2009 10 20 | (B1) 187839 | 2009 10 09 |
| (B1) 180884 | 2009 10 13 | (B1) 187840 | 2009 10 15 |
| (B1) 180898 | 2009 10 30 | (B1) 187841 | 2009 10 26 |
| (B1) 181127 | 2009 10 04 | (B1) 187884 | 2009 10 11 |
| (B1) 181147 | 2009 10 30 | (B1) 187893 | 2009 10 08 |
| (B1) 181662 | 2009 10 03 | (B1) 187894 | 2009 10 08 |
| (B1) 181802 | 2009 10 05 | (B1) 187922 | 2009 10 07 |
| (B1) 182134 | 2009 10 20 | (B1) 188129 | 2009 10 29 |
| (B1) 182239 | 2009 10 25 | (B1) 188155 | 2009 10 06 |
| (B1) 182275 | 2009 10 09 | (B1) 188326 | 2009 10 20 |
| (B1) 182397 | 2009 10 21 | (B1) 188414 | 2009 10 08 |
| (B1) 182970 | 2009 10 19 | (B1) 188928 | 2009 10 28 |
| (B1) 183154 | 2009 10 03 | (B1) 188998 | 2009 10 23 |
| (B1) 183155 | 2009 10 02 | (B1) 189074 | 2009 10 22 |

|             |            |             |            |             |            |             |            |
|-------------|------------|-------------|------------|-------------|------------|-------------|------------|
| (B1) 189685 | 2009 10 03 | (B1) 196551 | 2009 10 17 | (B1) 204380 | 2008 06 09 | (B1) 204760 | 2007 05 21 |
| (B1) 189686 | 2009 10 03 | (B1) 196608 | 2009 10 28 | (B1) 204421 | 2006 02 26 | (B1) 204795 | 2008 03 14 |
| (B1) 189687 | 2009 10 03 | (B1) 196609 | 2009 10 28 | (B1) 204527 | 2007 08 12 | (B1) 204818 | 2009 04 11 |
| (B1) 189819 | 2009 09 21 | (B1) 196667 | 2009 10 20 | (B1) 204528 | 2007 08 12 | (B1) 204826 | 2007 03 18 |
| (B1) 189886 | 2009 10 26 | (B1) 196944 | 2009 10 26 | (B1) 204532 | 2005 04 08 | (B1) 204895 | 2005 12 23 |
| (B1) 189919 | 2009 10 29 | (B1) 196983 | 2009 10 19 | (B1) 204541 | 2006 02 20 | (B1) 204909 | 2007 03 18 |
| (B1) 189987 | 2009 10 17 | (B1) 197065 | 2009 10 02 | (B1) 204543 | 2006 04 02 | (B1) 204913 | 2008 01 31 |
| (B1) 190118 | 2009 10 08 | (B1) 197412 | 2009 10 19 | (B1) 204553 | 2007 05 07 | (B1) 204914 | 2008 03 16 |
| (B1) 190438 | 2009 10 21 | (B1) 197504 | 2009 10 15 | (B1) 204652 | 2009 10 30 | (B1) 204941 | 2006 01 20 |
| (B1) 190476 | 2009 10 04 | (B1) 197563 | 2009 10 25 | (B1) 204748 | 2006 12 22 | (B1) 204944 | 2007 08 08 |
| (B1) 190580 | 2009 10 16 | (B1) 197840 | 2009 10 25 | (B1) 204749 | 2006 12 22 | (B1) 204945 | 2009 01 05 |
| (B1) 190808 | 2009 10 23 | (B1) 197870 | 2009 10 11 | (B1) 204750 | 2007 03 26 |             |            |
| (B1) 190919 | 2009 10 10 | (B1) 197963 | 2009 09 20 |             |            |             |            |
| (B1) 190975 | 2009 10 20 | (B1) 197970 | 2009 10 07 |             |            |             |            |
| (B1) 191164 | 2009 10 19 | (B1) 198091 | 2008 04 14 |             |            |             |            |
| (B1) 191170 | 2009 10 25 | (B1) 198297 | 2009 10 08 |             |            |             |            |
| (B1) 191171 | 2009 10 25 | (B1) 198310 | 2009 10 13 |             |            |             |            |
| (B1) 191424 | 2009 10 26 | (B1) 198340 | 2008 12 18 |             |            |             |            |
| (B1) 191484 | 2009 10 19 | (B1) 198443 | 2009 10 14 |             |            |             |            |
| (B1) 191492 | 2009 10 19 | (B1) 198486 | 2009 09 09 |             |            |             |            |
| (B1) 191503 | 2009 10 14 | (B1) 198584 | 2009 10 18 |             |            |             |            |
| (B1) 191632 | 2009 10 23 | (B1) 198719 | 2009 10 06 |             |            |             |            |
| (B1) 191681 | 2009 10 04 | (B1) 198739 | 2009 10 01 |             |            |             |            |
| (B1) 191690 | 2009 10 06 | (B1) 199166 | 2009 10 01 |             |            |             |            |
| (B1) 191714 | 2009 10 20 | (B1) 199195 | 2009 10 25 |             |            |             |            |
| (B1) 191744 | 2009 10 22 | (B1) 199355 | 2009 10 13 |             |            |             |            |
| (B1) 191862 | 2009 10 08 | (B1) 199586 | 2009 10 22 |             |            |             |            |
| (B1) 192039 | 2009 10 05 | (B1) 199744 | 2009 10 08 |             |            |             |            |
| (B1) 192204 | 2009 10 23 | (B1) 199793 | 2009 10 21 |             |            |             |            |
| (B1) 192393 | 2009 10 11 | (B1) 199994 | 2009 10 19 |             |            |             |            |
| (B1) 192405 | 2009 10 11 | (B1) 200411 | 2009 10 15 |             |            |             |            |
| (B1) 192411 | 2009 10 12 | (B1) 200530 | 2009 10 10 |             |            |             |            |
| (B1) 192421 | 2009 10 21 | (B1) 200592 | 2009 10 24 |             |            |             |            |
| (B1) 192505 | 2009 10 30 | (B1) 200685 | 2009 10 04 |             |            |             |            |
| (B1) 193306 | 2009 10 14 | (B1) 200697 | 2009 10 22 |             |            |             |            |
| (B1) 193482 | 2009 10 31 | (B1) 200885 | 2009 10 16 |             |            |             |            |
| (B1) 193619 | 2009 10 22 | (B1) 200917 | 2009 10 19 |             |            |             |            |
| (B1) 193708 | 2009 10 29 | (B1) 201194 | 2009 10 30 |             |            |             |            |
| (B1) 194018 | 2009 03 29 | (B1) 201561 | 2009 10 07 |             |            |             |            |
| (B1) 194229 | 2009 10 13 | (B1) 201562 | 2009 10 03 |             |            |             |            |
| (B1) 194273 | 2009 10 22 | (B1) 201609 | 2009 10 10 |             |            |             |            |
| (B1) 194825 | 2009 10 13 | (B1) 202113 | 2009 10 12 |             |            |             |            |
| (B1) 194857 | 2009 10 05 | (B1) 202371 | 2009 10 01 |             |            |             |            |
| (B1) 194870 | 2009 10 10 | (B1) 202391 | 2009 10 13 |             |            |             |            |
| (B1) 195028 | 2009 10 29 | (B1) 202399 | 2009 10 05 |             |            |             |            |
| (B1) 195169 | 2009 10 18 | (B1) 202994 | 2009 10 18 |             |            |             |            |
| (B1) 195353 | 2009 10 18 | (B1) 203583 | 2009 10 07 |             |            |             |            |
| (B1) 195359 | 2009 02 02 | (B1) 204013 | 2005 11 15 |             |            |             |            |
| (B1) 195417 | 2009 10 10 | (B1) 204053 | 2009 10 15 |             |            |             |            |
| (B1) 195527 | 2009 10 27 | (B1) 204062 | 2009 10 21 |             |            |             |            |
| (B1) 195789 | 2009 10 04 | (B1) 204140 | 2003 06 15 |             |            |             |            |
| (B1) 195853 | 2009 10 20 | (B1) 204142 | 2005 10 14 |             |            |             |            |
| (B1) 195902 | 2009 10 29 | (B1) 204145 | 2007 02 02 |             |            |             |            |
| (B1) 195929 | 2009 10 13 | (B1) 204304 | 2008 09 19 |             |            |             |            |
| (B1) 195958 | 2009 10 08 | (B1) 204310 | 2009 10 14 |             |            |             |            |
| (B1) 196102 | 2009 10 31 | (B1) 204336 | 2007 11 08 |             |            |             |            |
| (B1) 196425 | 2009 10 04 | (B1) 204379 | 2008 03 16 |             |            |             |            |

389

**DECYZJE O WYGAŚNIĘCIU  
NA TERYTORIUM RZECZYPOSPOLITEJ POLSKIEJ  
PATENTU EUROPEJSKIEGO**

*Poniższe zestawienie zawiera kolejno: kod rodzaju dokumentu, numer patentu europejskiego oraz datę wygaśnięcia patentu europejskiego na terytorium Rzeczypospolitej Polskiej.*

|              |            |              |            |
|--------------|------------|--------------|------------|
| (T3) 1482613 | 2009 05 06 | (T3) 1645150 | 2009 06 25 |
| (T3) 1488894 | 2009 06 15 | (T3) 1646671 | 2009 06 30 |
| (T3) 1496299 | 2009 06 29 | (T3) 1646673 | 2009 06 30 |
| (T3) 1502719 | 2009 06 29 | (T3) 1649193 | 2009 06 22 |
| (T3) 1510156 | 2008 09 01 | (T3) 1651470 | 2009 06 23 |
| (T3) 1609880 | 2009 06 22 | (T3) 1653943 | 2009 06 25 |
| (T3) 1614493 | 2009 06 28 | (T3) 1707250 | 2009 04 02 |
| (T3) 1614512 | 2009 06 28 | (T3) 1712381 | 2009 04 15 |
| (T3) 1616681 | 2009 06 30 | (T3) 1719876 | 2009 06 16 |
| (T3) 1617123 | 2009 06 30 | (T3) 1720497 | 2009 01 27 |
| (T3) 1624237 | 2009 06 22 | (T3) 1726327 | 2009 05 23 |
| (T3) 1626078 | 2009 07 25 | (T3) 1744862 | 2009 04 05 |
| (T3) 1627956 | 2009 06 23 | (T3) 1759139 | 2009 06 16 |
| (T3) 1638875 | 2009 06 15 | (T3) 1765270 | 2009 06 15 |
| (T3) 1639274 | 2009 06 28 | (T3) 1771662 | 2009 06 17 |
| (T3) 1641994 | 2009 06 16 | (T3) 1773108 | 2009 06 29 |
| (T3) 1644292 | 2009 06 23 | (T3) 1776299 | 2009 05 12 |
| (T3) 1644343 | 2009 06 29 | (T3) 1831274 | 2009 12 13 |

390

**DECYZJE O ZMIANIE LUB UCHYLENIU DECYZJI  
(opublikowanych w Wiadomościach Urzędu Patentowego)**

*Poniższe zestawienie zawiera kolejno: numer zgłoszenia wynalazku albo kod i numer patentu, numer i rok wydania Wiadomości Urzędu Patentowego, w którym zmieniona lub uchylona decyzja została ogłoszona oraz datę i treść decyzji, w której zmieniono lub uchylono decyzję poprzednią.*

|        |         |            |  |
|--------|---------|------------|--|
| 358840 | 04/2009 | 13 08 2010 | Uchylono decyzję z dnia 5 września 2008 r. po wznowieniu postępowania. |
|--------|---------|------------|--|

**B. WZORY UŻYTKOWE**

391

**UDZIELONE PRAWA OCHRONNE**

(od nr 65 207 do nr 65 250)

- Y1 (11) **65211** (41) 2010 03 15  
 (51) **A01C 23/00** (2006.01)  
 (21) 117680 (22) 2008 09 03  
 (72) Jankowski Henryk, Klupsz Jerzy  
 (73) MEPROZET KOŚCIAN S.A., Kościan (PL)  
 (54) Aplikator doglebowy
- 
- Y1 (11) **65234** (41) 2010 04 12  
 (51) **A47C 17/28** (2006.01)  
**A47C 1/024** (2006.01)  
**A47C 7/44** (2006.01)  
 (21) 117761 (22) 2008 10 03  
 (72) Drywa Tadeusz, Drywa Marcin, Drywa Tomasz  
 (73) Drywa Tadeusz Przedsiębiorstwo Produkcyjno-Usługowo-Handlowe DRAWEX, Małkowo (PL)  
 (54) Mechanizm zmiany położenia ramy siedziskowej względem ramy oparciowej
- 
- Y1 (11) **65212** (41) 2008 10 13  
 (51) **A47G 19/22** (2006.01)  
 (21) 117065 (22) 2007 10 11  
 (30) 07 20070269 2007 04 12 BY  
 (72) Volsky Jury Vyacheslavovich, Diubo Ivan Vladimirovich  
 (73) Volsky Jury Vyacheslavovich, Kolodischi (BY)  
 (54) Naczynie z efektem świetlnym
- 
- Y1 (11) **65247** (41) 2010 01 18  
 (51) **A47J 37/07** (2006.01)  
 (21) 117574 (22) 2008 07 04  
 (72) Warczyński Bogumił, Konieczny Maciej  
 (73) Amica Wronki S.A., Wronki (PL)  
 (54) Wkład do pieczenia i smażenia na nim produktów spożywczych w sprzęcie AGD
- 
- Y1 (11) **65217** (41) 2010 03 15  
 (51) **A61B 18/02** (2006.01)  
**A61B 17/03** (2006.01)  
**A61F 7/00** (2006.01)  
**A61H 39/06** (2006.01)  
 (21) 117634 (22) 2008 09 07  
 (72) Policewicz Bogdan, Narkiewicz Tadeusz, Karaśkiewicz Andrzej, Suwalski Kazimierz, Suwalski Piotr  
 (73) KRIOMEDPOL Sp. z o.o., Stare Babice (PL)  
 (54) Urządzenie kriochirurgiczne na ciekły azot z zestawem krioplikatorów kardiochirurgicznych Suwalskiego
- 
- Y1 (11) **65223** (41) 2010 03 15  
 (51) **A61B 18/02** (2006.01)  
**A61F 7/00** (2006.01)  
**A61H 39/06** (2006.01)  
 (21) 117707 (22) 2008 09 10  
 (72) Policewicz Bogdan, Narkiewicz Tadeusz, Karaśkiewicz Andrzej  
 (73) KRIOMEDPOL Sp. z o.o., Stare Babice (PL)  
 (54) Urządzenie krioterapeutyczne z linią zasilającą
- 
- Y1 (11) **65246** (41) 2003 10 06  
 (51) **A61H 15/00** (2006.01)
- 
- (62) 353131  
 (21) 118498 (22) 2002 04 02  
 (72) Majewski Mieczysław  
 (73) Majewski Mieczysław, Warszawa (PL)  
 (54) Urządzenie, zwłaszcza do masażu kręgosłupa i mięśni długich
- 
- Y1 (11) **65233** (41) 2010 03 29  
 (51) **A62C 13/00** (2006.01)  
 (21) 117751 (22) 2008 09 26  
 (72) Rozborski Sebastian, Trawniczek Tomasz  
 (73) Boxmet Trade Sp. z o.o., Piskorzów (PL)  
 (54) Urządzenie gaśnicze sprzętu elektronicznego
- 
- Y1 (11) **65214** (41) 2009 12 07  
 (51) **B21D 5/00** (2006.01)  
**B21D 5/04** (2006.01)  
 (21) 117512 (22) 2008 06 06  
 (72) Wrzeszczyński Jarosław  
 (73) Wrzeszczyńska Beata, Wrzeszczyński Jarosław EURODACH, Warszawa (PL)  
 (54) Zaginarka ręczna
- 
- Y1 (11) **65213** (41) 2009 12 07  
 (51) **B62B 9/18** (2006.01)  
**F16F 13/14** (2006.01)  
 (21) 117498 (22) 2008 05 30  
 (72) Mrocheń Wojciech  
 (73) Mrocheń Wojciech Przedsiębiorstwo Produkcyjno-Handlowe LIMAK, Częstochowa (PL)  
 (54) Amortyzator, zwłaszcza do wózków dziecięcych
- 
- Y1 (11) **65225** (41) 2010 03 29  
 (51) **B62D 33/023** (2006.01)  
 (21) 117723 (22) 2008 09 15  
 (72) Słupek Józef, Knop Krzysztof, Łaski Jerzy  
 (73) EKO-INVEST Sp. z o.o., Szczecinek (PL)  
 (54) Burta pojazdów ciężarowych
- 
- Y1 (11) **65235** (41) 2010 04 12  
 (51) **B66C 7/08** (2006.01)  
**E01B 26/00** (2006.01)  
 (21) 117763 (22) 2008 10 06  
 (72) Mach Grzegorz, Bielak Wojciech  
 (73) PPH TRANSSYSTEM S.A., Wola Dalsza (PL)  
 (54) Kształtownik szyny nośnej urządzeń transportowych
- 
- Y1 (11) **65226** (41) 2010 03 29  
 (51) **B66D 5/16** (2006.01)  
**B66B 17/34** (2006.01)  
 (21) 117727 (22) 2008 09 17  
 (72) Ejma Jerzy  
 (73) TDE Sp. z o.o., Wałcz (PL)  
 (54) Chwytnak ślizgowy
- 
- Y1 (11) **65245** (41) 2010 03 15  
 (51) **E01F 9/011** (2006.01)  
**G09F 7/18** (2006.01)

(21) 118496 (22) 2009 09 15  
 (72) Dąbczyński Zdzisław  
 (73) Dąbczyński Zdzisław Zakład Produkcji Znaków Drogowych WIMED, Tuchów (PL)  
 (54) Element wsporczy tablicy drogowej

Y1 (11) **65236** (41) 2010 04 12  
 (51) **E04B 1/68** (2006.01)  
 (21) 117770 (22) 2008 10 08  
 (72) Kotarba Krzysztof  
 (73) ADAE Sp. z o.o., Wrocław (PL)  
 (54) Listwa budowlana

Y1 (11) **65237** (41) 2010 04 12  
 (51) **E04B 1/68** (2006.01)  
**E01C 11/14** (2006.01)  
 (21) 117771 (22) 2008 10 08  
 (72) Kotarba Krzysztof  
 (73) ADAE Sp. z o.o., Wrocław (PL)  
 (54) Listwa dylatacyjna

Y1 (11) **65215** (41) 2009 12 21  
 (51) **E04B 1/80** (2006.01)  
**E04F 13/08** (2006.01)  
**E04C 2/38** (2006.01)  
 (21) 117544 (22) 2008 06 19  
 (76) Ćwiek Jarosław, Wrocław (PL)  
 (54) Izolacyjna płyta podkładowa

Y1 (11) **65210** (41) 2009 09 14  
 (51) **E04C 2/08** (2006.01)  
**E04B 1/343** (2006.01)  
**E04H 6/02** (2006.01)  
**F16S 3/04** (2006.01)  
**E06B 1/12** (2006.01)  
 (21) 117323 (22) 2008 03 03  
 (76) Bąbel Stanisław, Szczyrzyc (PL)  
 (54) Element konstrukcyjny

Y1 (11) **65208** (41) 2009 09 14  
 (51) **E04C 2/08** (2006.01)  
**E04B 1/343** (2006.01)  
**E04H 6/02** (2006.01)  
**F16S 3/04** (2006.01)  
 (21) 117321 (22) 2008 03 03  
 (76) Bąbel Stanisław, Szczyrzyc (PL)  
 (54) Element konstrukcyjny

Y1 (11) **65209** (41) 2009 09 14  
 (51) **E04C 2/08** (2006.01)  
**E04B 1/343** (2006.01)  
**E04H 6/02** (2006.01)  
**F16S 3/04** (2006.01)  
**E06B 1/12** (2006.01)  
 (21) 117322 (22) 2008 03 03  
 (76) Bąbel Stanisław, Szczyrzyc (PL)  
 (54) Element konstrukcyjny, zwłaszcza metalowy

Y1 (11) **65242** (41) 2010 01 04  
 (51) **E04H 17/14** (2006.01)  
**A01K 3/00** (2006.01)  
 (21) 118335 (22) 2009 07 07  
 (72) Włodarek Krzysztof  
 (73) Włodarek Krzysztof TYCHO, Dębe Wielkie (PL)  
 (54) Segment ogrodzenia metalowego

Y1 (11) **65207** (41) 2010 06 07  
 (51) **E06B 1/60** (2006.01)  
**E04D 13/03** (2006.01)  
 (21) 117857 (22) 2008 11 24  
 (72) Głogowski Henryk  
 (73) OKPOL Sp. z o.o., Skarbimierz Osiedle (PL)  
 (54) Okno dachowe z zespołem elementów montażowych

Y1 (11) **65227** (41) 2010 03 29  
 (51) **E06B 3/58** (2006.01)  
 (21) 117729 (22) 2008 09 18  
 (72) Chomka Waldemar  
 (73) AWENTA E.W.A. CHOMKA Spółka Jawna, Stojadła (PL)  
 (54) Listwa przyszybowa do drzwi wewnętrznych

Y1 (11) **65228** (41) 2010 03 29  
 (51) **E06B 3/58** (2006.01)  
 (21) 117730 (22) 2008 09 18  
 (72) Chomka Waldemar  
 (73) AWENTA E.W.A. CHOMKA Spółka Jawna, Stojadła (PL)  
 (54) Listwa przyszybowa do drzwi wewnętrznych

Y1 (11) **65229** (41) 2010 03 29  
 (51) **E06B 3/58** (2006.01)  
 (21) 117731 (22) 2008 09 18  
 (72) Chomka Waldemar  
 (73) AWENTA E.W.A. CHOMKA Spółka Jawna, Stojadła (PL)  
 (54) Listwa przyszybowa do drzwi wewnętrznych

Y1 (11) **65231** (41) 2010 03 29  
 (51) **E06B 9/17** (2006.01)  
**E06B 9/323** (2006.01)  
 (21) 117746 (22) 2008 09 26  
 (72) Sierant Stanisław  
 (73) A.S. Sierant PPHU SIERANT Spółka Jawna, Piotrków Trybunalski (PL)  
 (54) Korpus nośny żaluzji okiennej

Y1 (11) **65232** (41) 2010 03 29  
 (51) **E06B 9/17** (2006.01)  
**E06B 9/323** (2006.01)  
 (21) 117747 (22) 2008 09 26  
 (72) Sierant Stanisław  
 (73) A.S. Sierant PPHU SIERANT Spółka Jawna, Piotrków Trybunalski (PL)  
 (54) Zespół nośny żaluzji okiennej

Y1 (11) **65224** (41) 2010 03 29  
 (51) **E06B 9/42** (2006.01)  
 (21) 117720 (22) 2008 09 15  
 (72) Cieślak Henryk, Mehr Michał  
 (73) METAL UNION Sp. z o.o., Częstochowa (PL)  
 (54) Listwa obciążeniowa roletki

Y1 (11) **65238** (41) 2010 04 26  
 (51) **E06B 9/42** (2006.01)  
**E06B 9/323** (2006.01)  
 (21) 117798 (22) 2008 10 23  
 (72) Tomków Stanisław  
 (73) Tomków Bernadeta BESTA Przedsiębiorstwo Produkcyjno-Handlowo-Usługowe EXPORT-IMPORT, Wrocław (PL)  
 (54) Wieszak nastawny

Y1 (11) **65240** (41) 2010 05 24  
 (51) **E06B 9/42** (2006.01)  
**E06B 9/323** (2006.01)  
 (21) 117834 (22) 2008 11 12  
 (72) Tomków Stanisław  
 (73) Tomków Bernadeta Przedsiębiorstwo Produkcyjno-Handlowo-Usługowe BESTA EXPORT-IMPORT, Wrocław (PL)  
 (54) Wieszak nastawny roletki

Y1 (11) **65239** (41) 2010 05 10  
 (51) **E06B 9/56** (2006.01)  
**E06B 9/42** (2006.01)  
 (21) 117805 (22) 2008 10 27  
 (76) Karpiński Jerzy, Radom (PL)  
 (54) Zespół nawojowy rolety

Y1 (11) **65241** (41) 2010 05 24  
 (51) **F21S 4/10** (2006.01)

**F21W 131/308** (2006.01)  
**A01K 63/06** (2006.01)  
 (21) 117847 (22) 2008 11 18  
 (72) Jankiewicz Janusz  
 (73) AQUAEL Janusz Jankiewicz Sp. z o.o., Warszawa (PL)  
 (54) Lampa fluorescencyjna do akwarium

---

Y1 (11) **65216** (41) 2010 02 01  
 (51) **F21V 21/00** (2006.01)  
**F21V 21/10** (2006.01)  
**F21W 131/30** (2006.01)  
 (21) 117601 (22) 2008 07 21  
 (72) Czogalla Jacek  
 (73) Czogalla Jacek MCJ, Gaszowice (PL)  
 (54) Oprawa oświetleniowa

---

Y1 (11) **65221** (41) 2010 03 15  
 (51) **F21V 21/00** (2006.01)  
**F21V 21/10** (2006.01)  
**F21W 131/30** (2006.01)  
 (21) 117696 (22) 2008 09 05  
 (72) Czogalla Jacek  
 (73) Czogalla Jacek MCJ, Gaszowice (PL)  
 (54) Oprawa oświetleniowa

---

Y1 (11) **65222** (41) 2010 03 15  
 (51) **F21V 21/00** (2006.01)  
**F21V 21/10** (2006.01)  
**F21W 131/30** (2006.01)  
 (21) 117697 (22) 2008 09 05  
 (72) Czogalla Jacek  
 (73) Czogalla Jacek MCJ, Gaszowice (PL)  
 (54) Oprawa oświetleniowa

---

Y1 (11) **65220** (41) 2010 03 15  
 (51) **F24H 3/04** (2006.01)  
**F24C 7/00** (2006.01)  
**H05B 3/00** (2006.01)  
 (21) 117687 (22) 2008 09 02  
 (72) Gawłowski Roman  
 (73) INSTAL-PROJEKT Gawłowski, Ścierzyński Spółka jawna, Nowa Wieś k/Włocławka (PL)  
 (54) Grzejnik elektryczny, zwłaszcza konwekcyjny

---

Y1 (11) **65218** (41) 2010 02 01  
 (51) **F41F 3/00** (2006.01)  
 (21) 117685 (22) 2008 07 21  
 (72) Buler Wiesław, Kamiński Roman, Kępczyk Włodzimierz, Tybura Marian  
 (73) Instytut Techniczny Wojsk Lotniczych, Warszawa (PL)  
 (54) Wyrzutnia imitatorów celów powietrznych

---

Y1 (11) **65219** (41) 2010 02 15  
 (51) **F41F 3/00** (2006.01)  
 (21) 117686 (22) 2008 08 01  
 (72) Ziółkowski Zbigniew, Chojnacki Sylwester, Majewski Witold, Tybura Marian  
 (73) Instytut Techniczny Wojsk Lotniczych, Warszawa (PL)  
 (54) Pulpit odpalania zestawu imitatorów celów powietrznych

---

Y1 (11) **65230** (41) 2010 03 29  
 (51) **G01M 3/06** (2006.01)  
**G01M 19/00** (2006.01)  
**F15B 19/00** (2006.01)  
 (21) 117742 (22) 2008 09 25  
 (72) Rabstein Piotr, Trąba Zygmunt  
 (73) Zakład Wytwórczy Urządzeń Gazowniczych INTERGAZ Sp. z o.o., Tarnowskie Góry (PL)  
 (54) Stanowisko do badania szczelności reduktorów

---

Y1 (11) **65248** (41) 2009 12 07  
 (51) **G09F 1/02** (2006.01)  
**B42D 15/02** (2006.01)

(21) 117502 (22) 2008 06 02  
 (72) Sikorski Maciej Adam  
 (73) Sikorski Adam AMSICO GROUP, Warszawa (PL)  
 (54) Karta pocztowa

---

Y1 (11) **65249** (41) 2009 12 07  
 (51) **G09F 1/02** (2006.01)  
**B42D 15/02** (2006.01)  
 (21) 117501 (22) 2008 06 02  
 (72) Sikorski Maciej Adam  
 (73) Sikorski Adam AMSICO GROUP, Warszawa (PL)  
 (54) Karta pocztowa

---

Y1 (11) **65250** (41) 2009 12 07  
 (51) **G09F 1/02** (2006.01)  
**B42D 15/02** (2006.01)  
 (21) 117500 (22) 2008 06 02  
 (72) Sikorski Maciej Adam  
 (73) Sikorski Adam AMSICO GROUP, Warszawa (PL)  
 (54) Karta pocztowa

---

Y1 (11) **65244** (41) 2010 03 15  
 (51) **G09F 15/00** (2006.01)  
**E01F 9/011** (2006.01)  
 (21) 118494 (22) 2009 09 15  
 (72) Dąbczyński Zdzisław  
 (73) Dąbczyński Zdzisław Zakład Produkcji Znaków Drogowych WIMED, Tuchów (PL)  
 (54) Konstrukcja wsporcza tablicy drogowej

---

Y1 (11) **65243** (41) 2010 02 15  
 (51) **H01R 4/66** (2006.01)  
 (21) 118431 (22) 2009 08 18  
 (72) Kohut Ryszard  
 (73) ELKO-BIS Systemy Odgromowe R. Kohut, Sz. Klaczak s.j., Wrocław (PL)  
 (54) Zestaw uziemiający

INDEKS UDZIELONYCH PRAW OCHRONNYCH,  
 WEDŁUG SYMBOLI MKP

| Symbol MKP                  | Nr prawa ochronn. | Symbol MKP                   | Nr prawa ochronn. |
|-----------------------------|-------------------|------------------------------|-------------------|
| 1                           | 2                 | 1                            | 2                 |
| <b>A01C 23/00</b> (2006.01) | 65211             | <b>B62B 9/18</b> (2006.01)   | 65213             |
| <b>A01K 3/00</b> (2006.01)  | 65242*            | <b>B62D 33/023</b> (2006.01) | 65225             |
| <b>A01K 63/06</b> (2006.01) | 65241*            | <b>B66B 17/34</b> (2006.01)  | 65226*            |
| <b>A47C 17/28</b> (2006.01) | 65234             | <b>B66C 7/08</b> (2006.01)   | 65235             |
| <b>A47C 1/024</b> (2006.01) | 65234*            | <b>B66D 5/16</b> (2006.01)   | 65226             |
| <b>A47C 7/44</b> (2006.01)  | 65234*            | <b>E01B 26/00</b> (2006.01)  | 65235*            |
| <b>A47G 19/22</b> (2006.01) | 65212             | <b>E01C 11/14</b> (2006.01)  | 65237*            |
| <b>A47J 37/07</b> (2006.01) | 65247             | <b>E01F 9/011</b> (2006.01)  | 65245             |
| <b>A61B 18/02</b> (2006.01) | 65217             | <b>E01F 9/011</b> (2006.01)  | 65244*            |
| <b>A61B 17/03</b> (2006.01) | 65217*            | <b>E04B 1/68</b> (2006.01)   | 65236             |
| <b>A61B 18/02</b> (2006.01) | 65223             | <b>E04B 1/68</b> (2006.01)   | 65237             |
| <b>A61F 7/00</b> (2006.01)  | 65217*            | <b>E04B 1/80</b> (2006.01)   | 65215             |
| <b>A61F 7/00</b> (2006.01)  | 65223*            | <b>E04B 1/343</b> (2006.01)  | 65210*            |
| <b>A61H 39/06</b> (2006.01) | 65217*            | <b>E04B 1/343</b> (2006.01)  | 65208*            |
| <b>A61H 39/06</b> (2006.01) | 65223*            | <b>E04B 1/343</b> (2006.01)  | 65209*            |
| <b>A61H 15/00</b> (2006.01) | 65246             | <b>E04C 2/38</b> (2006.01)   | 65215*            |
| <b>A62C 13/00</b> (2006.01) | 65233             | <b>E04C 2/08</b> (2006.01)   | 65210             |
| <b>B21D 5/00</b> (2006.01)  | 65214             | <b>E04C 2/08</b> (2006.01)   | 65208             |
| <b>B21D 5/04</b> (2006.01)  | 65214*            | <b>E04C 2/08</b> (2006.01)   | 65209             |
| <b>B42D 15/02</b> (2006.01) | 65248*            | <b>E04D 13/03</b> (2006.01)  | 65207*            |
| <b>B42D 15/02</b> (2006.01) | 65249*            | <b>E04F 13/08</b> (2006.01)  | 65215*            |
| <b>B42D 15/02</b> (2006.01) | 65250*            | <b>E04H 6/02</b> (2006.01)   | 65210*            |

\*) Prawo ochronne oznaczone więcej niż jednym symbolem klasyfikacyjnym. Ogłoszenie dotyczące tego prawa ochronnego można znaleźć pod symbolem klasyfikacyjnym odpowiadającym numerowi bez gwiazdki.

| 1                    | 2      | 1                      | 2      |
|----------------------|--------|------------------------|--------|
| E04H 6/02 (2006.01)  | 65208* | F21S 4/10 (2006.01)    | 65241  |
| E04H 6/02 (2006.01)  | 65209* | F21V 21/00 (2006.01)   | 65216  |
| E04H 17/14 (2006.01) | 65242  | F21V 21/10 (2006.01)   | 65216* |
| E06B 1/12 (2006.01)  | 65210* | F21V 21/00 (2006.01)   | 65221  |
| E06B 1/12 (2006.01)  | 65209* | F21V 21/10 (2006.01)   | 65221* |
| E06B 1/60 (2006.01)  | 65207  | F21V 21/00 (2006.01)   | 65222  |
| E06B 3/58 (2006.01)  | 65227  | F21V 21/10 (2006.01)   | 65222* |
| E06B 3/58 (2006.01)  | 65228  | F21W 131/308 (2006.01) | 65241* |
| E06B 3/58 (2006.01)  | 65229  | F21W 131/30 (2006.01)  | 65216* |
| E06B 9/17 (2006.01)  | 65231  | F21W 131/30 (2006.01)  | 65221* |
| E06B 9/323 (2006.01) | 65231* | F21W 131/30 (2006.01)  | 65222* |
| E06B 9/17 (2006.01)  | 65232  | F24C 7/00 (2006.01)    | 65220* |
| E06B 9/323 (2006.01) | 65232* | F24H 3/04 (2006.01)    | 65220  |
| E06B 9/42 (2006.01)  | 65224  | F41F 3/00 (2006.01)    | 65218  |
| E06B 9/42 (2006.01)  | 65238  | F41F 3/00 (2006.01)    | 65219  |
| E06B 9/323 (2006.01) | 65238* | G01M 3/06 (2006.01)    | 65230  |
| E06B 9/42 (2006.01)  | 65240  | G01M 19/00 (2006.01)   | 65230* |
| E06B 9/323 (2006.01) | 65240* | G09F 7/18 (2006.01)    | 65245* |
| E06B 9/56 (2006.01)  | 65239  | G09F 1/02 (2006.01)    | 65248  |
| E06B 9/42 (2006.01)  | 65239* | G09F 1/02 (2006.01)    | 65249  |
| F15B 19/00 (2006.01) | 65230* | G09F 1/02 (2006.01)    | 65250  |
| F16F 13/14 (2006.01) | 65213* | G09F 15/00 (2006.01)   | 65244  |
| F16S 3/04 (2006.01)  | 65210* | H01R 4/66 (2006.01)    | 65243  |
| F16S 3/04 (2006.01)  | 65208* | H05B 3/00 (2006.01)    | 65220* |
| F16S 3/04 (2006.01)  | 65209* |                        |        |

INDEKS NUMEROWY  
UDZIELONYCH PRAW OCHRONNYCH

| Nr prawa ochronn. | Symbol MKP            | Nr prawa ochronn. | Symbol MKP           |
|-------------------|-----------------------|-------------------|----------------------|
| 65207             | E06B 1/60 (2006.01)   | 65229             | E06B 3/58 (2006.01)  |
| 65208             | E04C 2/08 (2006.01)   | 65230             | G01M 3/06 (2006.01)  |
| 65209             | E04C 2/08 (2006.01)   | 65231             | E06B 9/17 (2006.01)  |
| 65210             | E04C 2/08 (2006.01)   | 65232             | E06B 9/17 (2006.01)  |
| 65211             | A01C 23/00 (2006.01)  | 65233             | A62C 13/00 (2006.01) |
| 65212             | A47G 19/22 (2006.01)  | 65234             | A47C 17/28 (2006.01) |
| 65213             | B62B 9/18 (2006.01)   | 65235             | B66C 7/08 (2006.01)  |
| 65214             | B21D 5/00 (2006.01)   | 65236             | E04B 1/68 (2006.01)  |
| 65215             | E04B 1/80 (2006.01)   | 65237             | E04B 1/68 (2006.01)  |
| 65216             | F21V 21/00 (2006.01)  | 65238             | E06B 9/42 (2006.01)  |
| 65217             | A61B 18/02 (2006.01)  | 65239             | E06B 9/56 (2006.01)  |
| 65218             | F41F 3/00 (2006.01)   | 65240             | E06B 9/42 (2006.01)  |
| 65219             | F41F 3/00 (2006.01)   | 65241             | F21S 4/10 (2006.01)  |
| 65220             | F24H 3/04 (2006.01)   | 65242             | E04H 17/14 (2006.01) |
| 65221             | F21V 21/00 (2006.01)  | 65243             | H01R 4/66 (2006.01)  |
| 65222             | F21V 21/00 (2006.01)  | 65244             | G09F 15/00 (2006.01) |
| 65223             | A61B 18/02 (2006.01)  | 65245             | E01F 9/011 (2006.01) |
| 65224             | E06B 9/42 (2006.01)   | 65246             | A61H 15/00 (2006.01) |
| 65225             | B62D 33/023 (2006.01) | 65247             | A47J 37/07 (2006.01) |
| 65226             | B66D 5/16 (2006.01)   | 65248             | G09F 1/02 (2006.01)  |
| 65227             | E06B 3/58 (2006.01)   | 65249             | G09F 1/02 (2006.01)  |
| 65228             | E06B 3/58 (2006.01)   | 65250             | G09F 1/02 (2006.01)  |

392

**DECYZJE O ODMOWIE UDZIELENIA  
PRAWA OCHRONNEGO  
(wydane po ogłoszeniu o zgłoszeniu)**

Poniższe zestawienie zawiera kolejno: numer zgłoszenia wzoru użytkowego oraz numer i rok wydania Biuletynu Urzędu Patentowego, w którym zgłoszenie zostało ogłoszone (dla zgłoszeń wydzielonych lub

przekształconych ze zgłoszenia wynalazku umieszczono w nawiasie numer zgłoszenia macierzystego).

|        |         |        |         |
|--------|---------|--------|---------|
| 115860 | 14/2007 | 117556 | 01/2009 |
| 115861 | 14/2007 | 117560 | 01/2010 |
| 117261 | 16/2009 | 117698 | 06/2010 |
| 117472 | 24/2009 | 118308 | 19/2009 |

393

**DECYZJE O UMORZENIU POSTĘPOWANIA  
(wydane po ogłoszeniu o zgłoszeniu)**

Poniższe zestawienie zawiera kolejno: numer zgłoszenia wzoru użytkowego oraz numer i rok wydania Biuletynu Urzędu Patentowego, w którym zgłoszenie zostało ogłoszone (dla zgłoszeń wydzielonych lub przekształconych ze zgłoszenia wynalazku umieszczono w nawiasie numer zgłoszenia macierzystego).

|        |         |        |         |
|--------|---------|--------|---------|
| 117174 | 13/2009 | 117648 | 05/2010 |
| 117366 | 20/2009 | 117649 | 05/2010 |
| 117647 | 05/2010 |        |         |

394

**DECYZJE STWIERDZAJĄCE WYGAŚNIĘCIE  
DECYZJI O UDZIELENIU PRAWA OCHRONNEGO**

Poniższe zestawienie zawiera kolejno: numer zgłoszenia wzoru użytkowego oraz numer i rok wydania Biuletynu Urzędu Patentowego, w którym zgłoszenie zostało ogłoszone (dla zgłoszeń wydzielonych lub przekształconych ze zgłoszenia wynalazku umieszczono w nawiasie numer zgłoszenia macierzystego).

|        |         |
|--------|---------|
| 117511 | 12/2010 |
|--------|---------|

395

**DECYZJE O WYGAŚNIĘCIU PRAWA OCHRONNEGO**

Poniższe zestawienie zawiera kolejno: kod rodzaju prawa, numery praw ochronnych, które wygasły na podstawie art. 90 ust. 1 pkt 2 - 4 w związku z art. 100 ust. 1 ustawy z dnia 30.06.2000 r. - Prawo własności przemysłowej oraz datę wygaśnięcia prawa ochronnego.

|            |            |            |            |
|------------|------------|------------|------------|
| (Y1) 61910 | 2009 11 08 | (Y1) 63929 | 2009 11 20 |
| (Y1) 61911 | 2009 11 08 | (Y1) 64031 | 2009 11 02 |
| (Y1) 62021 | 2009 11 05 | (Y1) 64225 | 2009 11 16 |
| (Y1) 62022 | 2009 11 19 | (Y1) 64226 | 2009 11 17 |
| (Y1) 62063 | 2009 11 19 | (Y1) 64240 | 2009 11 02 |
| (Y1) 62128 | 2009 11 21 | (Y1) 64241 | 2009 11 06 |
| (Y1) 62129 | 2009 11 21 | (Y1) 64248 | 2009 11 03 |
| (Y1) 62149 | 2009 10 29 | (Y1) 64254 | 2009 11 06 |
| (Y1) 62245 | 2009 11 14 | (Y1) 64271 | 2009 11 16 |
| (Y1) 62250 | 2009 11 27 | (Y1) 64273 | 2009 11 20 |
| (Y1) 62374 | 2009 10 29 | (Y1) 64274 | 2009 11 27 |
| (Y1) 62496 | 2009 11 22 | (Y1) 64285 | 2009 11 17 |
| (Y1) 62614 | 2009 11 09 | (Y1) 64290 | 2009 11 30 |
| (Y1) 63284 | 2009 11 10 | (Y1) 64303 | 2009 11 03 |
| (Y1) 63346 | 2009 11 16 | (Y1) 64340 | 2009 11 29 |
| (Y1) 63350 | 2009 11 24 | (Y1) 64413 | 2009 11 02 |
| (Y1) 63372 | 2009 10 19 | (Y1) 64461 | 2009 11 28 |
| (Y1) 63430 | 2009 11 22 | (Y1) 64512 | 2009 11 21 |
| (Y1) 63459 | 2009 11 12 | (Y1) 64687 | 2008 07 14 |
| (Y1) 63466 | 2009 11 29 |            |            |

**C. WZORY PRZEMYSŁOWE**

Cyfrowe kody identyfikacyjne (wg normy WIPO ST. 80), które poprzedzają informacje o dokonanej rejestracji oznaczają:

- (11) – numer rejestracji oraz rejestracji międzynarodowej
- (15) – data rejestracji międzynarodowej
- (21) – numer zgłoszenia
- (22) – data zgłoszenia
- (30) – pierwszeństwo
- (45) – data publikacji rejestracji międzynarodowej
- (51) – symbol klasy wzoru przemysłowego
- (54) – określenie przedmiotu wzoru
- (55) – rysunek wzoru lub fotografię wzoru
- (72) – imię i nazwisko twórcy wzoru
- (73) – nazwisko i imię bądź nazwę uprawnionego

396

**REJESTRACJA**

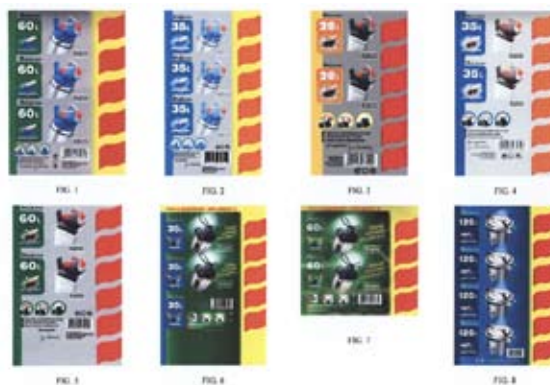
(od nr 15 875 do nr 16 034)

- (51) 09-03 (11) **15875** (22) 2009 12 18 (21) 15820
- (73) SARANTIS POLSKA Spółka Akcyjna, Piaseczno, (PL)
- (72) Kowalik Adam, Korczyński Ireneusz, Radzikowska Anna
- (54) Opakowanie
- (55)

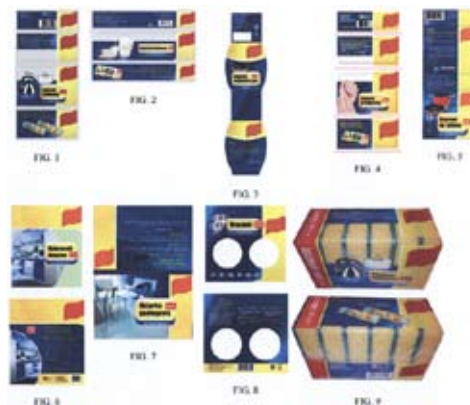


- (51) 09-06 (11) **15876** (22) 2009 12 18 (21) 15823
- (73) SARANTIS POLSKA Spółka Akcyjna, Piaseczno, (PL)

- (72) Kowalik Adam, Korczyński Ireneusz, Radzikowska Anna
- (54) Opakowanie w postaci etykiety
- (55)



- (51) 09-03 (11) **15877** (22) 2009 12 21 (21) 15835
- (73) SARANTIS POLSKA Spółka Akcyjna, Piaseczno, (PL)
- (72) Kowalik Adam, Korczyński Ireneusz, Radzikowska Anna
- (54) Opakowanie
- (55)





(51) 09-05 (11) **15878** (22) 2009 12 21 (21) 15836  
 (73) SARANTIS POLSKA Spółka Akcyjna, Piaseczno, (PL)  
 (72) Kowalik Adam, Korczyński Ireneusz, Radzikowska Anna  
 (54) Opakowanie  
 (55)



FIG. 1

FIG. 2



FIG. 3

FIG. 4

(51) 19-08 (11) **15879** (22) 2009 12 23 (21) 15846  
 (73) SARANTIS POLSKA Spółka Akcyjna, Piaseczno, (PL)  
 (72) Kowalik Adam, Korczyński Ireneusz, Radzikowska Anna  
 (54) Etykieta na opakowanie  
 (55)



FIG. 1

FIG. 2



FIG. 3

FIG. 4

FIG. 5



FIG. 6

FIG. 7

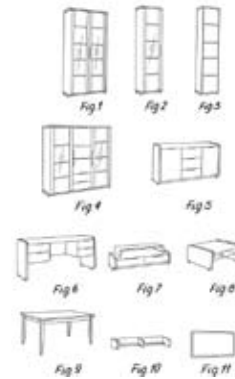


FIG. 8

FIG. 9

(51) 06-03 (11) **15880** (22) 2009 10 26 (21) 15547  
 (73) BOGATTI SPÓŁKA Z OGRANICZONĄ ODPOWIEDZIALNOŚCIĄ,  
 Śmigiel, (PL)

(72) Łaganowski Tomasz  
 (54) Zestaw mebli stołowych  
 (55)



(51) 01-01 (11) **15881** (22) 2009 09 17 (21) 15379  
 (73) Kraft Foods Schweiz Holding GmbH, Zug, (CH)  
 (72) BONGES PETER  
 (54) Czekoladka  
 (55)



Fig. 1

(51) 08-08 (11) **15882** (22) 2009 09 21 (21) 15389  
 (73) „AUTOBOX ADVERTISING” Spółka z ograniczoną  
 odpowiedzialnością, Olsztyn, (PL)  
 (72) Iwański Ireneusz  
 (54) Zawieszka  
 (55)



(51) 99-00 (11) **15883** (22) 2009 09 25 (21) 15402  
 (73) „SAJE TECHNOLOGIES” Grzegorz Saj, Szczodrowo, (PL);  
 „LOOKAS” Łukasz Kamrowski, Sopot, (PL)  
 (72) Saj Grzegorz, Kamrowski Łukasz  
 (54) Znak graficzny  
 (55)



FIG. 1.



FIG. 2.

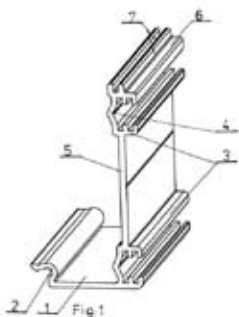
(51) 05-05 (11) **15884** (22) 2009 09 28 (21) 15414  
 (73) „TKANN” Spółka z ograniczoną odpowiedzialnością, Kielce, (PL)



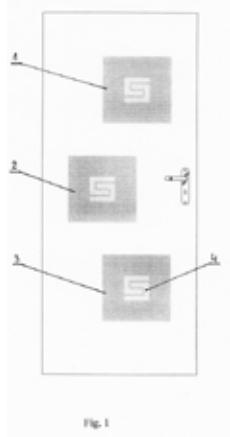
(72) Siwek Mariusz  
 (54) Tkanina obiciowa  
 (55)



(51) 25-01 (11) **15885** (22) 2009 09 29 (21) 15418  
 (73) ALUPROF SPÓŁKA AKCYJNA, Bielsko-Biała, (PL)  
 (72) Chwastek Janusz, Stieler Piotr  
 (54) Kształtownik  
 (55)



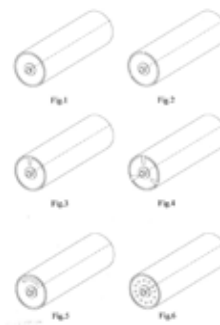
(51) 25-02 (11) **15886** (22) 2009 09 30 (21) 15425  
 (73) ALURON Spółka z ograniczoną odpowiedzialnością, Zawiercie, (PL)  
 (72) Kister Dariusz  
 (54) Skrzydło drzwi wewnętrznych  
 (55)



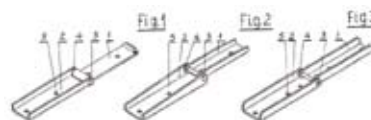
(51) 06-01 (11) **15887** (22) 2009 12 01 (21) 15722  
 (73) Dominik Matan, Psary, (PL); Tomasz Jucha, Bolęcín, (PL)  
 (72) Matan Dominik, Jucha Tomasz  
 (54) Ławka  
 (55)



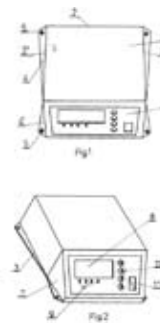
(51) 12-05 (11) **15888** (22) 2009 12 07 (21) 15757  
 (73) Fabryka Maszyn Górniczych „Pioma” Spółka Akcyjna, Piotrków Trybunalski, (PL)  
 (72) Robert Lucjan, Kula Bolesław, Kuc Tadeusz, Famulski Wiesław  
 (54) Krążnik przenośnika taśmowego  
 (55)



(51) 08-06 (11) **15889** (22) 2009 12 21 (21) 15827  
 (73) Fabryka Okuć Meblowych „STALMOT” Spółka z ograniczoną odpowiedzialnością, Nidzica, (PL)  
 (72) Jabłoński Paweł  
 (54) Zestaw zawiasów, zwłaszcza mebli tapicerowanych  
 (55)



(51) 10-07 (11) **15890** (22) 2009 04 06 (21) 14439  
 (73) „TECH” Paweł Jura Janusz Master Spółka Jawna, Andrychów, (PL)  
 (72) Gliwa Mariusz  
 (54) Obudowa  
 (55)



(51) 09-01 (11) **15891** (22) 2009 08 05 (21) 15031  
 (73) Jurajska Spółdzielnia Pracy, Myszków, (PL)  
 (72) Dudziak Adam, Grądek Wojciech  
 (54) Butelka  
 (55)

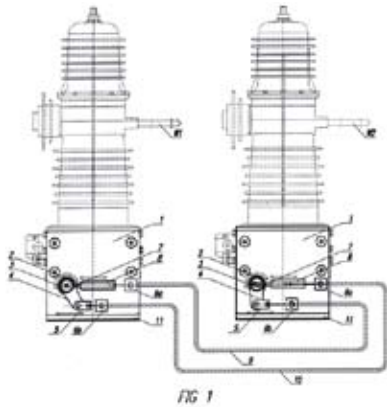


(51) 02-02 (11) **15892** (22) 2009 09 17 (21) 15038  
 (73) Damian Pieronek, Zdzeszowice, (PL)  
 (72) Pieronek Damian

(54) Strój kibica z dodatkiem skrzydeł  
(55)



(51) 13-03 (11) **15893** (22) 2009 08 31 (21) 15313  
(73) APATOR CONTROL Spółka z ograniczoną odpowiedzialnością, Toruń, (PL)  
(72) Czajka Jerzy, Kosiński Dariusz, Stasieczek Tomasz  
(54) Blokada mechaniczna zespołu dwóch wyłączników średniego napięcia  
(55)



(51) 09-01 (11) **15894** (22) 2009 09 07 (21) 15351  
(73) LONZA-NATA Teresa Zarębska, Waldemar Michałowski Spółka Jawna, Gdańsk, (PL)  
(72) Zarębska Teresa, Michałowski Waldemar  
(54) Butelka  
(55)



(51) 21-01 (11) **15895** (22) 2009 10 09 (21) 15467  
(73) Grażyna Leśniak, Cieciszew, (PL)  
(72) Leśniak Grażyna  
(54) Rodzinna gra giełdowa „STOCK GAME”  
(55)

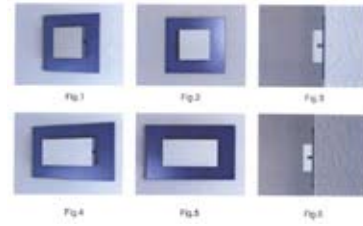


Fig. 1



Fig. 2

(51) 26-05 (11) **15896** (22) 2009 10 09 (21) 15468  
(73) Jacek Czogalla, Gaszowice, (PL)  
(72) Czogalla Jacek  
(54) Oprawa oświetleniowa LED  
(55)



(51) 06-05 (11) **15897** (22) 2009 10 15 (21) 15483  
(73) GiB MEBLE Gandecki i Berski Spółka Jawna, Mianowice, (PL)  
(72) Berski Sylwester  
(54) Komplet mebli  
(55)



(51) 06-05 (11) **15898** (22) 2009 10 15 (21) 15484  
(73) GiB MEBLE Gandecki i Berski Spółka Jawna, Mianowice, (PL)  
(72) Berski Sylwester  
(54) Komplet mebli wypoczynkowych  
(55)



(51) 06-05 (11) **15899** (22) 2009 10 15 (21) 15485  
(73) GiB MEBLE Gandecki i Berski Spółka Jawna, Mianowice, (PL)  
(72) Berski Sylwester  
(54) Komplet mebli wypoczynkowych  
(55)



(51) 19-04 (11) **15900** (22) 2009 10 18 (21) 15489  
(73) „DELTA GRAPHIX” Zakład Pracy Chronionej Marian Dreszer, Tarnów, (PL)  
(72) Dreszer Marian Maciej  
(54) Zeszyt tematyczny do matematyki  
(55)



Fig. 1

(51) 19-04 (11) **15901** (22) 2009 10 18 (21) 15490  
 (73) „DELTA GRAPHIX” Zakład Pracy Chronionej Marian Dreszer, Tarnów, (PL)  
 (72) Dreszer Marian Maciej  
 (54) Zeszyt tematyczny do języka polskiego  
 (55)



Fig. 1

(51) 19-04 (11) **15902** (22) 2009 10 18 (21) 15491  
 (73) „DELTA GRAPHIX” Zakład Pracy Chronionej Marian Dreszer, Tarnów, (PL)  
 (72) Dreszer Marian Maciej  
 (54) Zeszyt tematyczny do fizyki  
 (55)



Fig. 1

(51) 19-04 (11) **15903** (22) 2009 10 18 (21) 15492  
 (73) „DELTA GRAPHIX” Zakład Pracy Chronionej Marian Dreszer, Tarnów, (PL)  
 (72) Dreszer Marian Maciej  
 (54) Zeszyt tematyczny do historii  
 (55)

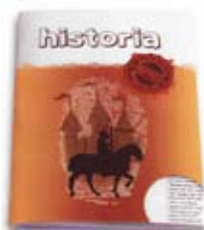


Fig. 1

(51) 19-04 (11) **15904** (22) 2009 10 18 (21) 15493  
 (73) „DELTA GRAPHIX” Zakład Pracy Chronionej Marian Dreszer, Tarnów, (PL)  
 (72) Dreszer Marian Maciej  
 (54) Zeszyt tematyczny do języka angielskiego  
 (55)



Fig. 1

(51) 09-05 (11) **15905** (22) 2009 12 18 (21) 15822  
 (73) SARANTIS POLSKA Spółka Akcyjna, Piaseczno, (PL)  
 (72) Kowalik Adam, Korczyński Ireneusz, Radzikowska Anna  
 (54) Opakowanie  
 (55)



(51) 09-03 (11) **15906** (22) 2009 12 22 (21) 15838  
 (73) SARANTIS POLSKA Spółka Akcyjna, Piaseczno, (PL)  
 (72) Kowalik Adam, Korczyński Ireneusz, Radzikowska Anna  
 (54) Opakowanie  
 (55)



(51) 09-03 (11) **15907** (22) 2009 12 16 (21) 15806  
 (73) SARANTIS POLSKA Spółka Akcyjna, Piaseczno, (PL)  
 (72) Kowalik Adam, Korczyński Ireneusz, Radzikowska Anna  
 (54) Opakowanie  
 (55)

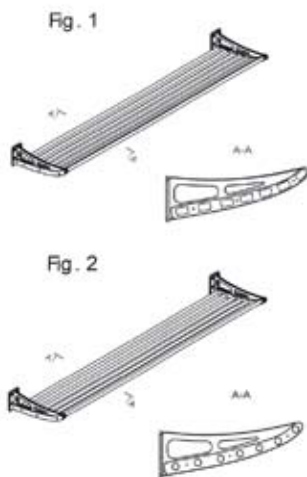


(51) 19-04 (11) **15908** (22) 2009 10 18 (21) 15494  
 (73) „DELTA GRAPHIX” Zakład Pracy Chronionej Marian Dreszer,  
 Tarnów, (PL)  
 (72) Dreszer Marian Maciej  
 (54) Zeszyt tematyczny do języka niemieckiego  
 (55)

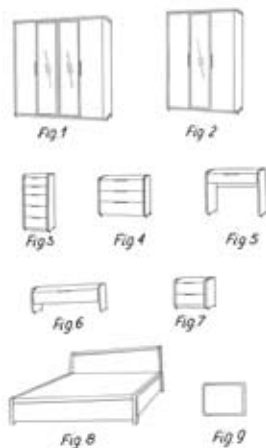


Fig. 1

(51) 12-16 (11) **15909** (22) 2009 10 26 (21) 15543  
 (73) „NEWAG” SPÓŁKA AKCYJNA, Nowy Sącz, (PL)  
 (72) Wojtkowski Mariusz  
 (54) Półka, zwłaszcza do pasażerskich pojazdów szynowych  
 (55)

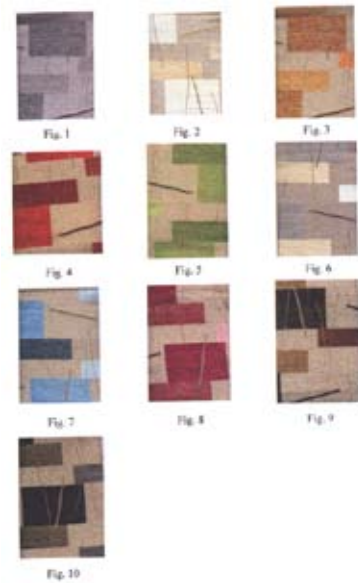


(51) 06-01 (11) **15910** (22) 2009 10 26 (21) 15545  
 (73) BOGATTI SPÓŁKA Z OGRANICZONĄ ODPOWIEDZIALNOŚCIĄ,  
 Śmigiel, (PL)  
 (72) Łaganowksi Tomasz  
 (54) Zestaw mebli sypialnych  
 (55)



(51) 05-05 (11) **15911** (22) 2009 10 27 (21) 15558  
 (73) AKSA GLOBAL Spółka z ograniczoną odpowiedzialnością,  
 Jasin, (PL)  
 (72) Dunder Ofcioglu Mahmut

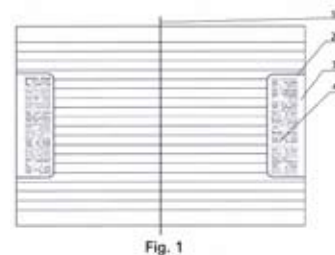
(54) Tkanina obiciowa  
 (55)



(51) 12-16 (11) **15912** (22) 2010 02 02 (21) 16012  
 (73) Marcin Konstantynowicz, Warszawa, (PL)  
 (72) Konstantynowicz Marcin  
 (54) Kołpak  
 (55)



(51) 19-04 (11) **15913** (22) 2009 10 29 (21) 15574  
 (73) „DELTA GRAPHIX” Zakład Pracy Chronionej Marian Dreszer,  
 Tarnów, (PL)  
 (72) Dreszer Marian Maciej  
 (54) Zeszyt szkolny ze ściągą  
 (55)



(51) 19-04 (11) **15914** (22) 2009 10 29 (21) 15575  
 (73) „DELTA GRAPHIX” Zakład Pracy Chronionej Marian Dreszer,  
 Tarnów, (PL)  
 (72) Dreszer Marian Maciej  
 (54) Zeszyt szkolny-notatnik kreatywny  
 (55)





(51) 19-04 (11) **15915** (22) 2009 10 29 (21) 15576  
 (73) „DELTA GRAPHIX” Zakład Pracy Chronionej Marian Dreszer, Tarnów, (PL)  
 (72) Dreszer Marian Maciej  
 (54) Zeszyt szkolny ze słowniczkiem  
 (55)

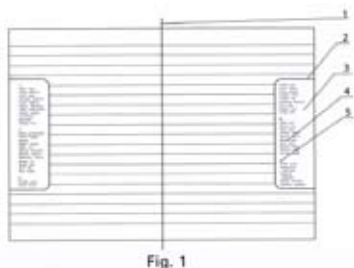


Fig. 1

(51) 19-04 (11) **15916** (22) 2009 10 29 (21) 15579  
 (73) „DELTA GRAPHIX” Zakład Pracy Chronionej Marian Dreszer, Tarnów, (PL)  
 (72) Dreszer Marian Maciej  
 (54) Zeszyt szkolny-słownik kreatywny  
 (55)

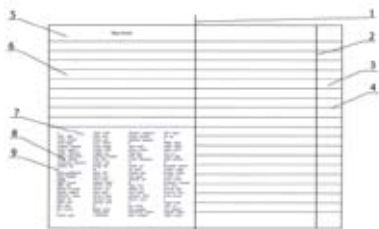


Fig. 1

(51) 26-02 (11) **15917** (22) 2009 10 30 (21) 15587  
 (73) „MACTRONIC” MOCEK I SPÓŁKA SPÓŁKA JAWNA, Wrocław, (PL)  
 (72) Muszyński Zbigniew  
 (54) Latarka  
 (55)



(51) 14-03 (11) **15918** (22) 2009 10 31 (21) 15595  
 (73) AMICA WRONKI SPÓŁKA AKCYJNA, Wronki, (PL)  
 (72) Derda Piotr  
 (54) Ekran dotykowy  
 (55)



Fig. 1



Fig. 2

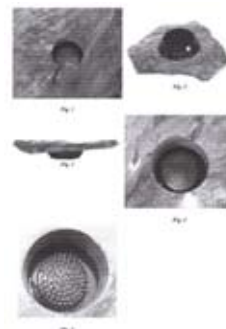


Fig. 3



Fig. 4

(51) 09-99 (11) **15919** (22) 2009 11 27 (21) 15707  
 (73) Kamienne Ozdoby-Witold Arciszewski, Występ, (PL)  
 (72) Arciszewski Witold  
 (54) Pojemnik na rośliny  
 (55)



(51) 21-03 (11) **15920** (22) 2009 11 30 (21) 15714  
 (73) AVIS Ekologiczne Place Zabaw S. C.Marek Małecki, Karina Małecka, Lublin, (PL)  
 (72) Małecki Marek, Małecka Karina  
 (54) Bujak sprężynowy dla dzieci  
 (55)



(51) 25-02 (11) **15921** (22) 2009 12 07 (21) 15752  
 (73) Okno-Drew s.c. Irena Jankowska, Roman Jankowski, Warkały, (PL)  
 (72) Jankowski Roman  
 (54) Przegroda podnoszona, składana w osi poziomej  
 (55)

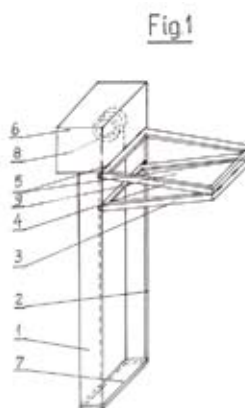


Fig. 1

(51) 19-08 (11) **15922** (22) 2009 12 07 (21) 15754  
 (73) Przedsiębiorstwo Produkcyjno Handlowo Usługowe SPECJAŁ Spółka z ograniczoną odpowiedzialnością, Rzeszów, (PL)  
 (72) Drozd Marcin  
 (54) Etykieta opakowania sera  
 (55)



(51) 10-04 (11) **15923** (22) 2009 12 07 (21) 15762  
 (73) Pro Produkcja Spółka z ograniczoną odpowiedzialnością,  
 Bielsko-Biała, (PL)  
 (72) Wójcik Marek  
 (54) Poziomnica  
 (55)



Fig. 7

(51) 06-13 (11) **15924** (22) 2009 12 08 (21) 15763  
 (73) Łukasz Ertel, Ostrów Wielkopolski, (PL)  
 (72) Ertel Łukasz  
 (54) Podkładka kształtowa z zasobnikiem  
 (55)



Fig. 1



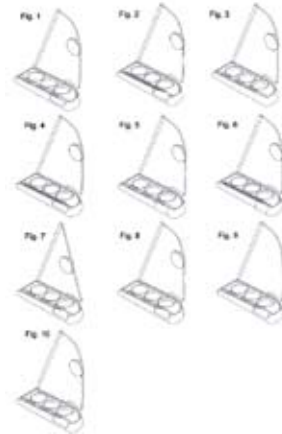
Fig. 2

(51) 09-01 (11) **15925** (22) 2009 12 09 (21) 15774  
 (73) ZBYSZKO COMPANY Spółka z ograniczoną  
 odpowiedzialnością, Radom, (PL)  
 (72) Bojanowicz Zbigniew  
 (54) Butelka, zwłaszcza do napojów  
 (55)



(51) 20-02 (11) **15926** (22) 2009 12 11 (21) 15780  
 (73) ATS Display Spółka z ograniczoną odpowiedzialnością,  
 Wiązowna, (PL)  
 (72) Freljan Piotr

(54) Ekspozytor do butelek  
 (55)



(51) 26-02 (11) **15927** (22) 2009 12 17 (21) 15812  
 (73) Huta Szkła WYMIARKI Spółka Akcyjna, Wymiarki, (PL)  
 (72) Wesoły Wojciech, Drejer Andrzej, Kurzawski Tomasz, Nagi  
 Ewa, Filończuk Marek  
 (54) Osłona znicza  
 (55)



(51) 28-03 (11) **15928** (22) 2009 12 17 (21) 15813  
 (73) P.P.H.U „VACPACK” s.c. Józef Grobelny, Grzegorz Grobelny,  
 Głogów, (PL)  
 (72) Grobelny Grzegorz, Grobelny Józef, Grobelny Mateusz  
 (54) Pilnik do stóp  
 (55)



(51) 09-07 (11) **15929** (22) 2009 12 17 (21) 15817  
 (73) PRZEDSIĘBIORSTWO PRODUKCYJNO-HANDLOWO-  
 USŁUGOWE A.CH. PLAST Andrzej Chojecki, Warszawa, (PL)  
 (72) Chojecki Andrzej  
 (54) Nakrętka do zamykania tuby  
 (55)

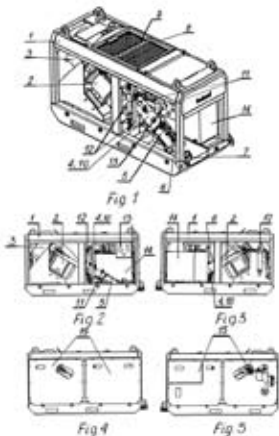


Fig. 1

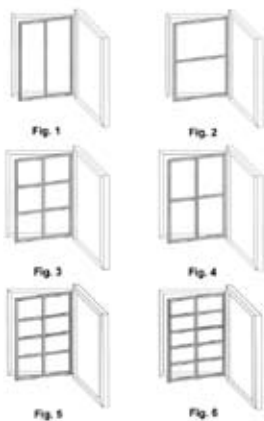


Fig. 2

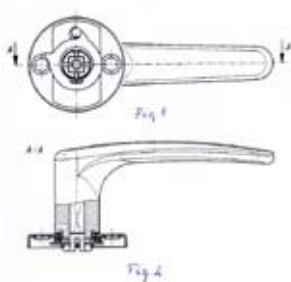
(51) 15-02 (11) **15930** (22) 2009 12 21 (21) 15825  
 (73) Przedsiębiorstwo-Produkcyjno-Handlowo-Uslugowe „FACHMET” Import-Export S.C. Danuta Rewer Roman Rewer, Bralin, (PL)  
 (72) Rewer Roman, Rewer Danuta  
 (54) Pompa mieszająca  
 (55)



(51) 25-02 (11) **15931** (22) 2009 12 21 (21) 15831  
 (73) „SZKŁOPOL” Grzegorz Kogut, Gliwice, (PL)  
 (72) Kogut Grzegorz  
 (54) Szpros okienny  
 (55)



(51) 08-06 (11) **15932** (22) 2009 12 21 (21) 15833  
 (73) FAM Technika Odlewnicza Spółka z ograniczoną odpowiedzialnością, Chełmno, (PL)  
 (72) Katrzyński Dariusz, Ziółkowski Marian  
 (54) Zestaw klamki drzwiowej  
 (55)



(51) 19-08 (11) **15933** (22) 2009 12 23 (21) 15839  
 (73) Przedsiębiorstwo Produkcyjno-Handlowo-Uslugowe „PATREX” POLAND IMPORT-EXPORT Ireneusz Sowa, Elbląg, (PL)  
 (72) Sowa Ireneusz

(54) Zawieszka informacyjna  
 (55)



(51) 28-03 (11) **15934** (22) 2009 12 23 (21) 15842  
 (73) Paweł Borowiński, Malbork, (PL); Piotr Latawiec, Malbork, (PL)  
 (72) Borowiński Paweł, Latawiec Piotr  
 (54) Przyrząd do masażu  
 (55)



(51) 02-03 (11) **15935** (22) 2009 10 06 (21) 16145  
 (73) Józef Konieczko, Nowy Targ, (PL)  
 (72) Konieczko Józef  
 (54) Czapki  
 (55)



(51) 02-03 (11) **15936** (22) 2009 10 06 (21) 16146  
 (73) Józef Konieczko, Nowy Targ, (PL)  
 (72) Konieczko Józef  
 (54) Czapki  
 (55)



(51) 02-03 (11) **15937** (22) 2009 10 06 (21) 16147  
 (73) Józef Konieczko, Nowy Targ, (PL)  
 (72) Konieczko Józef  
 (54) Czapki  
 (55)



(51) 02-03 (11) **15938** (22) 2009 10 06 (21) 16148  
 (73) Józef Konieczko, Nowy Targ, (PL)  
 (72) Konieczko Józef  
 (54) Czapki  
 (55)

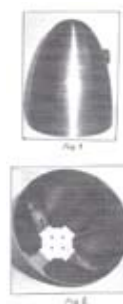


(51) 02-03 (11) **15939** (22) 2009 10 06 (21) 16149  
 (73) Józef Konieczko, Nowy Targ, (PL)  
 (72) Konieczko Józef  
 (54) Czapki  
 (55)

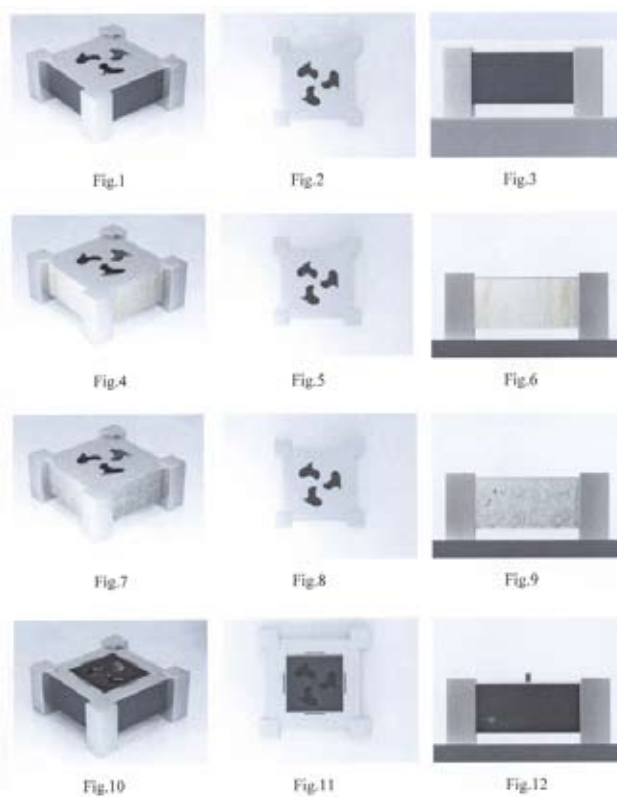


(51) 26-05 (11) **15940** (22) 2010 01 15 (21) 15951  
 (73) Donat Król, Białogard, (PL); Dariusz Król, Białogard, (PL)  
 (72) Król Donat, Król Dariusz

(54) Oprawa do energooszczędnych źródeł światła  
 (55)



(51) 23-03 (11) **15941** (22) 2010 01 15 (21) 15952  
 (73) Jacek Czogalla, Gaszowice, (PL)  
 (72) Czogalla Jacek  
 (54) Biokominek  
 (55)



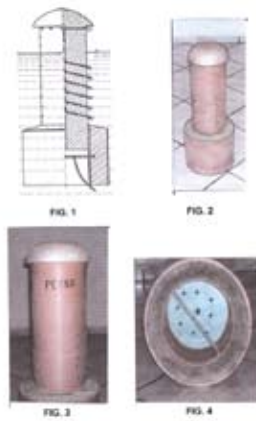
(51) 06-01 (11) **15942** (22) 2010 01 15 (21) 15953  
 (73) „GIB” MEBLE Gandecki i Berski Spółka Jawna, Mianowice, (PL)  
 (72) Berski Sylwester  
 (54) Kanapa  
 (55)



(51) 23-04 (11) **15943** (22) 2010 01 18 (21) 15958  
 (73) Andrzej Petka, Borc, (PL)  
 (72) Petka Andrzej



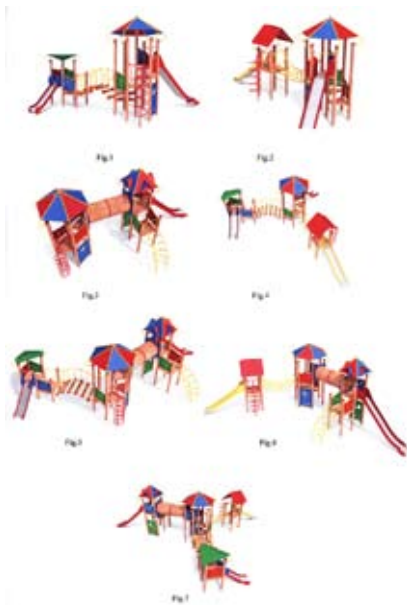
(54) Podłodowy odpowietrznik CO2  
(55)



(51) 06-04 (11) **15944** (22) 2010 01 18 (21) 15959  
(73) LUDWIK STYL JACEK TWARÓG, Rogoźno Wielkopolskie, (PL)  
(72) Twaróg Jacek  
(54) Meble  
(55)



(51) 21-03 (11) **15945** (22) 2010 01 19 (21) 15961  
(73) NOVUM Wyposażenie Placów Zabaw Sławomir Chmieliński, Grom, (PL)  
(72) Chmieliński Andrzej  
(54) Zestawy baszt  
(55)



(51) 21-03 (11) **15946** (22) 2010 01 19 (21) 15962  
(73) NOVUM Wyposażenie Placów Zabaw Sławomir Chmieliński, Grom, (PL)  
(72) Chmieliński Andrzej  
(54) Baszty  
(55)



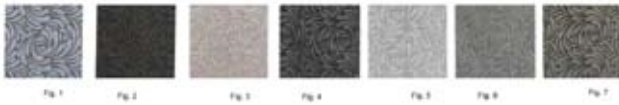
(51) 06-05 (11) **15947** (22) 2010 01 21 (21) 15964  
(73) LUDWIK STYL JACEK TWARÓG, Rogoźno Wielkopolskie, (PL)  
(72) Twaróg Jacek  
(54) Komplet mebli  
(55)



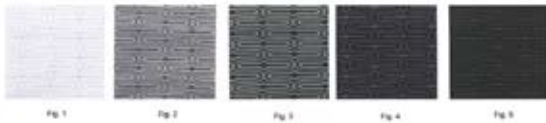
(51) 19-04 (11) **15948** (22) 2010 01 28 (21) 15992  
(73) EDGARD Mariusz Jachimczuk, Warszawa, (PL)  
(72) Jachimczuk Mariusz  
(54) Obwoluta narzędzia dydaktycznego  
(55)



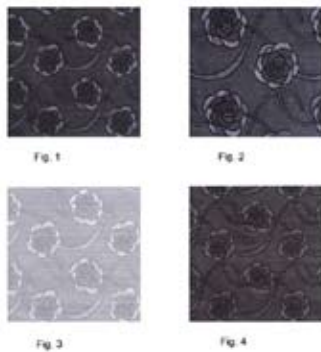
(51) 05-05 (11) **15949** (22) 2010 02 04 (21) 16032  
 (73) "FARGOTEX" Spółka z ograniczoną odpowiedzialnością,  
 Łomża, (PL)  
 (72) Kosiorek Józef  
 (54) Tkanina dekoracyjna  
 (55)



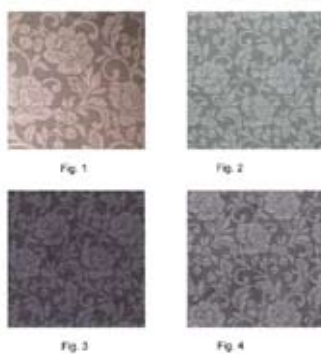
(51) 05-05 (11) **15950** (22) 2010 02 04 (21) 16033  
 (73) "FARGOTEX" Spółka z ograniczoną odpowiedzialnością,  
 Łomża, (PL)  
 (72) Kosiorek Józef  
 (54) Tkanina dekoracyjna  
 (55)



(51) 05-05 (11) **15951** (22) 2010 02 04 (21) 16034  
 (73) "FARGOTEX" Spółka z ograniczoną odpowiedzialnością,  
 Łomża, (PL)  
 (72) Kosiorek Józef  
 (54) Tkanina dekoracyjna  
 (55)

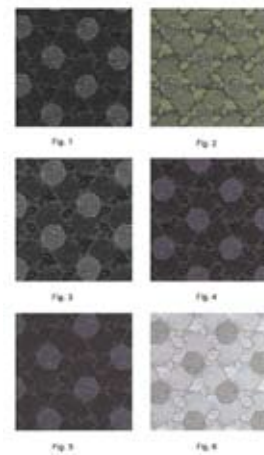


(51) 05-05 (11) **15952** (22) 2010 02 04 (21) 16035  
 (73) "FARGOTEX" Spółka z ograniczoną odpowiedzialnością,  
 Łomża, (PL)  
 (72) Kosiorek Józef  
 (54) Tkanina dekoracyjna  
 (55)



(51) 05-05 (11) **15953** (22) 2010 02 04 (21) 16036  
 (73) "FARGOTEX" Spółka z ograniczoną odpowiedzialnością,  
 Łomża, (PL)  
 (72) Kosiorek Józef

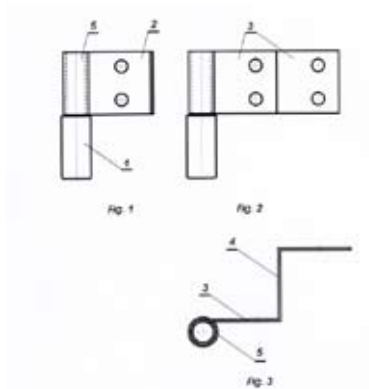
(54) Tkanina dekoracyjna  
 (55)



(51) 05-05 (11) **15954** (22) 2010 02 04 (21) 16037  
 (73) "FARGOTEX" Spółka z ograniczoną odpowiedzialnością,  
 Łomża, (PL)  
 (72) Kosiorek Józef  
 (54) Tkanina dekoracyjna  
 (55)



(51) 08-06 (11) **15955** (22) 2010 02 05 (21) 16038  
 (73) Stanisław Bąbel, Szczyrzyc, (PL)  
 (72) Bąbel Stanisław  
 (54) Zespół zawiasu  
 (55)



(51) 15-09 (11) **15956** (22) 2010 02 05 (21) 16039  
 (73) FIRMA HANDLOWA SARIUS Artur Mańczak, Gdynia, (PL)  
 (72) Mańczak Artur

(54) Szlifierka kątowa  
(55)



(51) 09-05 (11) **15957** (22) 2010 02 05 (21) 16040  
(73) MARKA „SOKOŁÓW-SERVICE” Spółka z ograniczoną odpowiedzialnością Spółka Komandytowa, Sokołów Podlaski, (PL)  
(72) Graczkowski Grzegorz  
(54) Opakowanie  
(55)



Fig. 1



Fig. 2

(51) 09-05 (11) **15958** (22) 2010 02 05 (21) 16041  
(73) MARKA „SOKOŁÓW-SERVICE” Spółka z ograniczoną odpowiedzialnością Spółka Komandytowa, Sokołów Podlaski, (PL)  
(72) Graczkowski Grzegorz  
(54) Opakowanie  
(55)



Fig. 1



Fig. 2

(51) 09-05 (11) **15959** (22) 2010 02 05 (21) 16042  
(73) MARKA „SOKOŁÓW-SERVICE” Spółka z ograniczoną odpowiedzialnością Spółka Komandytowa, Sokołów Podlaski, (PL)  
(72) Graczkowski Grzegorz  
(54) Opakowanie  
(55)



Fig. 1



Fig. 2

(51) 25-01 (11) **15960** (22) 2010 02 08 (21) 16045  
(73) ZIEL-BRUK Edward Makarewicz, Płoty, (PL)

(72) Makarewicz Edward  
(54) Skała lubuska płytka  
(55)

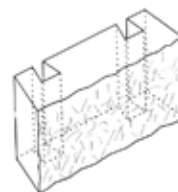


Fig. 1

(51) 02-03 (11) **15961** (22) 2010 02 08 (21) 16046  
(73) Przedsiębiorstwo Produkcyjno-Usługowo-Handlowe „ELWA”, Kazimierz Filak, Częstochowa, (PL)  
(72) Skwarczyńska Ewa  
(54) Czapka  
(55)



Fig. 1

Fig. 2



Fig. 3

Fig. 4

(51) 08-08 (11) **15962** (22) 2009 12 16 (21) 16381  
(73) Przedsiębiorstwo Produkcyjno-Handlowo-Usługowe „WKREŃT-MET-KLIMAS” Spółka Jawna, Kuźnica Kiedrzyńska, (PL)  
(72) Klimas Joanna, Klimas Wojciech  
(54) Kołek rozporowy  
(55)



Fig. 1

Fig. 1a

Fig. 1b

(51) 06-03 (11) **15963** (22) 2009 11 26 (21) 15703  
(73) FABRYKA MEBLI „BODZIO” BOGDAN SZEWCZYK SPÓŁKA JAWNA, Goszcz, (PL)  
(72) Szewczyk Bogdan  
(54) Stolik kwadratowy (z jedną szybą)  
(55)



A

B

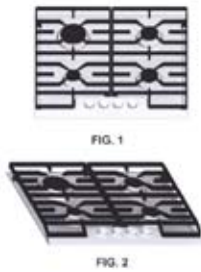
C

(51) 09-09 (11) **15964** (22) 2009 08 17 (21) 16150  
(73) Dominik Matan, Psary, (PL); Tomasz Jucha, Bolęcín, (PL)

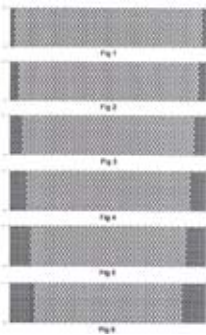
(72) Matan Dominik, Jucha Tomasz  
 (54) Pojemnik na odpady  
 (55)



(51) 07-02 (11) **15965** (22) 2009 12 23 (21) 15844  
 (73) Amica Wronki Spółka Akcyjna, Wronki, (PL)  
 (72) Chróścielewski Krzysztof, Włodarczyk Mariusz  
 (54) Płyta gazowa  
 (55)



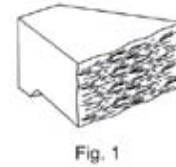
(51) 09-06 (11) **15966** (22) 2009 12 28 (21) 15852  
 (73) Przedsiębiorstwo Produkcyjno-Handlowo Usługowe DEFALIN Group Spółka Akcyjna, Świebodzice, (PL)  
 (72) Trojanowski Lubomir  
 (54) Siatka do owijania bel  
 (55)



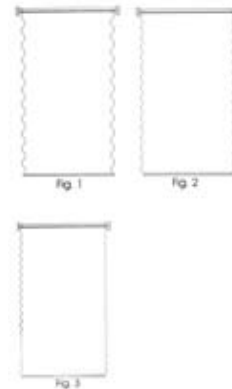
(51) 06-01 (11) **15967** (22) 2009 12 28 (21) 15853  
 (73) Richard Cieminski, Roettingen, (DE); Jan Gramatyka, Sarzyna, (PL)  
 (72) Cieminski Richard, Gramatyka Jan  
 (54) Krzesło dziecięce i młodzieżowe  
 (55)



(51) 25-01 (11) **15968** (22) 2009 12 29 (21) 15871  
 (73) ZIEL-BRUK Edward Makarewicz, Płoty, (PL)  
 (72) Makarewicz Edward  
 (54) Skała lubuska bloczek  
 (55)



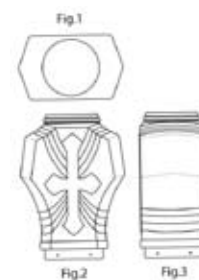
(51) 25-02 (11) **15969** (22) 2009 12 30 (21) 15876  
 (73) Intertech Bogdan Świątkowski, Białystok, (PL)  
 (72) Świątkowski Bogdan  
 (54) Roleta okienna  
 (55)



(51) 10-07 (11) **15970** (22) 2010 01 05 (21) 15888  
 (73) PHPU „AS” Agnieszka Szymańska-Kaczyńska, Poznań, (PL)  
 (72) Kwiatkowski Krzysztof  
 (54) Obudowa sterownika elektronicznego  
 (55)



(51) 26-02 (11) **15971** (22) 2010 01 06 (21) 15890  
 (73) „VITROSILICON” SPÓŁKA AKCYJNA, Iłowa, (PL)  
 (72) Duszyńska-Sokołowska Joanna, Matusiak Zbigniew, Ropski Artur  
 (54) Osłona znicza  
 (55)

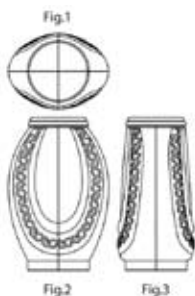


(51) 26-02 (11) **15972** (22) 2010 01 06 (21) 15891  
 (73) „VITROSILICON” SPÓŁKA AKCYJNA, Iłowa, (PL)

(72) Duszyńska-Sokołowska Joanna, Matusiak Zbigniew, Ropski Artur  
 (54) Osłona znicza  
 (55)



(51) 26-02 (11) **15973** (22) 2010 01 06 (21) 15892  
 (73) "VITROSILICON" SPÓŁKA AKCYJNA, Iłowa, (PL)  
 (72) Duszyńska-Sokołowska Joanna, Matusiak Zbigniew, Ropski Artur  
 (54) Osłona znicza  
 (55)



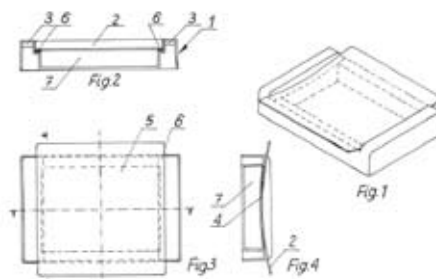
(51) 26-02 (11) **15974** (22) 2010 01 06 (21) 15894  
 (73) "VITROSILICON" SPÓŁKA AKCYJNA, Iłowa, (PL)  
 (72) Duszyńska-Sokołowska Joanna, Matusiak Zbigniew, Ropski Artur  
 (54) Osłona znicza  
 (55)



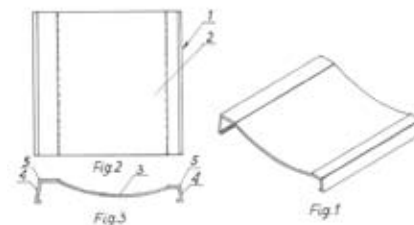
(51) 26-02 (11) **15975** (22) 2010 01 06 (21) 15895  
 (73) „VITROSILICON” SPÓŁKA AKCYJNA, Iłowa, (PL)  
 (72) Duszyńska-Sokołowska Joanna, Matusiak Zbigniew, Ropski Artur  
 (54) Osłona znicza  
 (55)



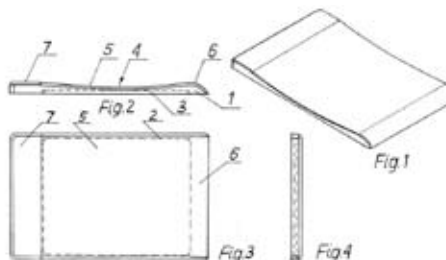
(51) 20-02 (11) **15976** (22) 2010 01 07 (21) 15907  
 (73) „NOEX Spółka z ograniczoną odpowiedzialnością”  
 Spółka Komandytowa, Komorniki, (PL)  
 (72) Nowak Waldemar  
 (54) Podstawka reklamowo-ekspozycyjna LAGUNA 1 EXPO  
 (55)



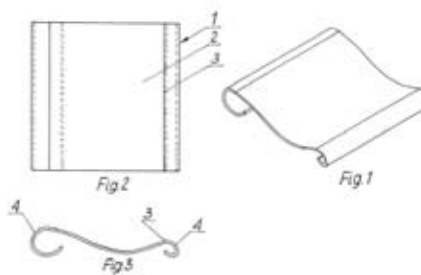
(51) 20-02 (11) **15977** (22) 2010 01 07 (21) 15900  
 (73) „NOEX Spółka z ograniczoną odpowiedzialnością”  
 Spółka Komandytowa, Komorniki, (PL)  
 (72) Nowak Waldemar  
 (54) Podstawka wydawcza ACE  
 (55)



(51) 20-02 (11) **15978** (22) 2010 01 07 (21) 15901  
 (73) „NOEX Spółka z ograniczoną odpowiedzialnością”  
 Spółka Komandytowa, Komorniki, (PL)  
 (72) Nowak Waldemar  
 (54) Podstawka wydawcza CLIFF  
 (55)

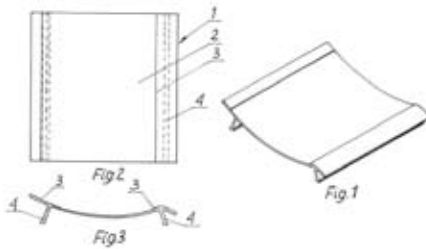


(51) 20-02 (11) **15979** (22) 2010 01 07 (21) 15902  
 (73) „NOEX Spółka z ograniczoną odpowiedzialnością”  
 Spółka Komandytowa, Komorniki, (PL)  
 (72) Nowak Waldemar  
 (54) Podstawka wydawcza DUNA  
 (55)

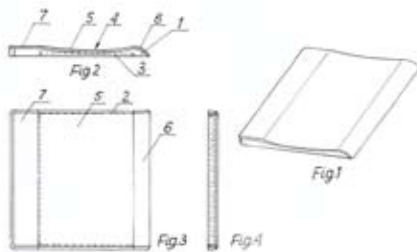




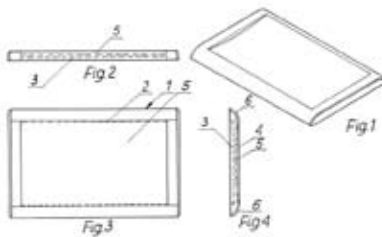
(51) 20-02 (11) **15980** (22) 2010 01 07 (21) 15903  
 (73) „NOEX Spółka z ograniczoną odpowiedzialnością”  
 Spółka Komandytowa, Komorniki, (PL)  
 (72) Nowak Waldemar  
 (54) Podstawka wydawcza KING  
 (55)



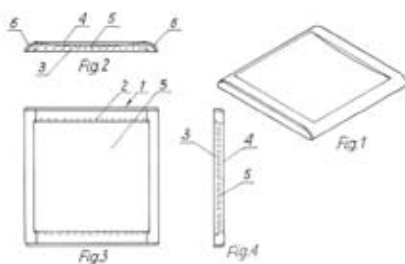
(51) 20-02 (11) **15981** (22) 2010 01 07 (21) 15904  
 (73) „NOEX Spółka z ograniczoną odpowiedzialnością”  
 Spółka Komandytowa, Komorniki, (PL)  
 (72) Nowak Waldemar  
 (54) Podstawka wydawcza WAVE  
 (55)



(51) 20-02 (11) **15982** (22) 2010 01 07 (21) 15905  
 (73) „NOEX Spółka z ograniczoną odpowiedzialnością”  
 Spółka Komandytowa, Komorniki, (PL)  
 (72) Nowak Waldemar  
 (54) Podstawka wydawcza COUNTER I  
 (55)

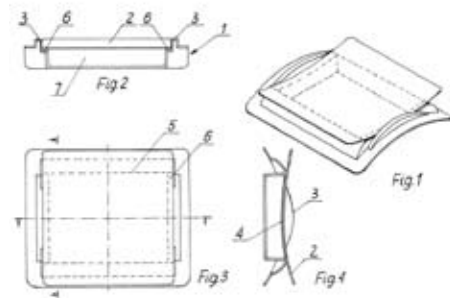


(51) 20-02 (11) **15983** (22) 2010 01 07 (21) 15906  
 (73) „NOEX Spółka z ograniczoną odpowiedzialnością”  
 Spółka Komandytowa, Komorniki, (PL)  
 (72) Nowak Waldemar  
 (54) Podstawka wydawcza COUNTER II  
 (55)

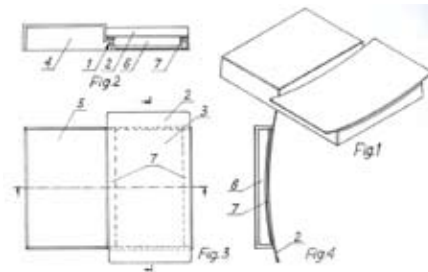


(51) 20-02 (11) **15984** (22) 2010 01 07 (21) 15908  
 (73) „NOEX Spółka z ograniczoną odpowiedzialnością”  
 Spółka Komandytowa, Komorniki, (PL)

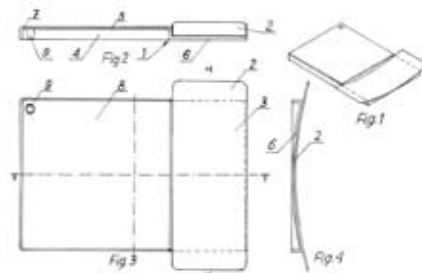
(72) Nowak Waldemar  
 (54) Podstawka reklamowo-ekspozycyjna LAGUNA 2 EXPO  
 (55)



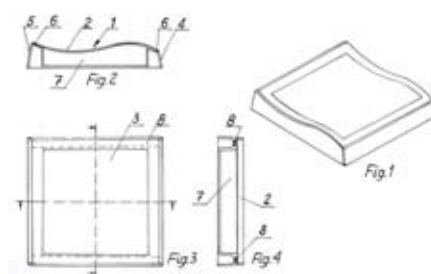
(51) 20-02 (11) **15985** (22) 2010 01 07 (21) 15909  
 (73) „NOEX Spółka z ograniczoną odpowiedzialnością”  
 Spółka Komandytowa, Komorniki, (PL)  
 (72) Nowak Waldemar  
 (54) Podstawka reklamowo-ekspozycyjna TWIN EXPO  
 (55)



(51) 20-02 (11) **15986** (22) 2010 01 07 (21) 15910  
 (73) „NOEX Spółka z ograniczoną odpowiedzialnością”  
 Spółka Komandytowa, Komorniki, (PL)  
 (72) Nowak Waldemar  
 (54) Podstawka reklamowo-ekspozycyjna TWIN EXPO DE LUXE  
 (55)



(51) 20-02 (11) **15987** (22) 2010 01 07 (21) 15911  
 (73) „NOEX Spółka z ograniczoną odpowiedzialnością”  
 Spółka Komandytowa, Komorniki, (PL)  
 (72) Nowak Waldemar  
 (54) Podstawka reklamowo-ekspozycyjna BOX EXPO DE LUXE  
 (55)



(51) 28-02 (11) **15988** (22) 2010 01 07 (21) 15914  
 (73) INCO-VERITAS Spółka Akcyjna, Warszawa, (PL)  
 (72) Kaczmarek Szymon, Jasińska Jolanta, Bystrzycki Roman, Ornoch Dariusz  
 (54) Tabletki do zmywarek  
 (55)



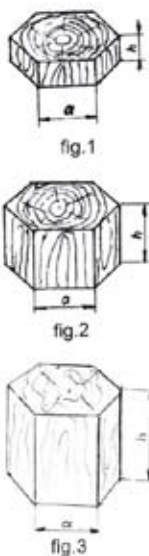
(51) 28-99 (11) **15989** (22) 2010 01 07 (21) 15915  
 (73) INCO-VERITAS Spółka Akcyjna, Warszawa, (PL)  
 (72) Kaczmarek Szymon, Jasińska Jolanta, Bystrzycki Roman, Ornoch Dariusz  
 (54) Tabletki do zmywarek  
 (55)



(51) 02-01 (11) **15990** (22) 2009 12 22 (21) 15868  
 (73) Komendant Główny Policji, Warszawa, (PL)  
 (72) Suchocki Piotr  
 (54) Umundurowanie służbowe policjanta-koszula służbowa  
 (55)

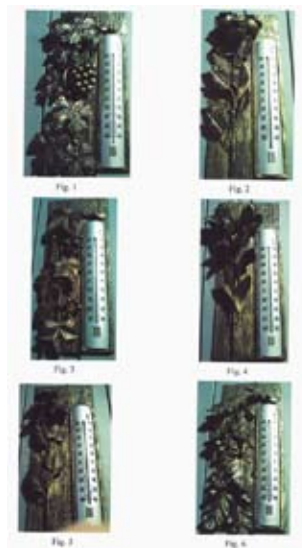


(51) 25-01 (11) **15991** (22) 2010 03 09 (21) 16209  
 (73) Tartak i Zakład Stolarski Janina i Wacław Witkowsky Spółka Jawna, Rychłowice, (PL); Michał Lekki-WODREW, Wieluń, (PL)  
 (72) Witkowski Wacław, Lekki Michał  
 (54) Drewniana kostka brukowa  
 (55)

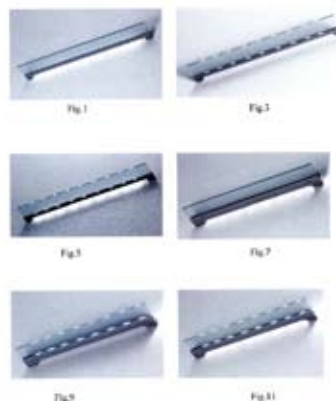


(51) 10-04 (11) **15992** (22) 2009 11 19 (21) 15673  
 (73) Zbigniew Stanisław Szostak, Płońsk, (PL)  
 (72) Szostak Zbigniew Stanisław

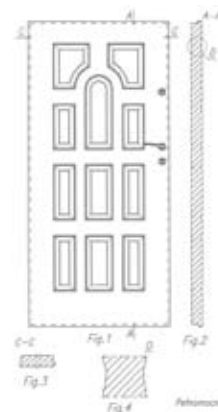
(54) Obudowa termometru  
 (55)



(51) 26-05 (11) **15993** (22) 2010 01 08 (21) 15916  
 (73) Jacek Czogalla, Gaszowice, (PL)  
 (72) Czogalla Jacek  
 (54) Oprawa oświetleniowa LED  
 (55)



(51) 25-02 (11) **15994** (22) 2010 01 08 (21) 15917  
 (73) „STALPRODUKT-ZAMOŚĆ” Spółka z ograniczoną odpowiedzialnością, Zamość, (PL)  
 (72) Ostapiński Lech, Bębenek Andrzej  
 (54) Skrzydło drzwiowe  
 (55)

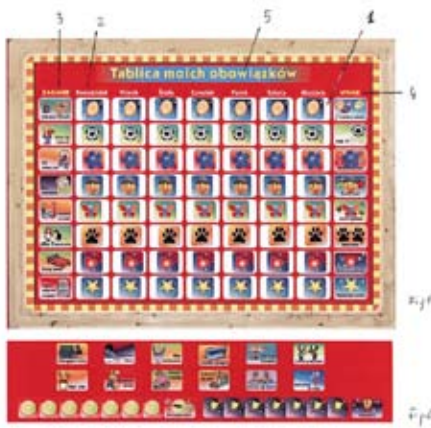


(51) 09-03 (11) **15995** (22) 2010 01 08 (21) 15919  
 (73) „INTEMO” Spółka Akcyjna, Piotrków Kujawski, (PL)

(72) Chmarzyński Marek, Miszczuk Jarosław  
 (54) Komplet pojemników cienkościennych  
 (55)



(51) 19-07 (11) **15996** (22) 2010 01 08 (21) 15920  
 (73) Wojciech Pałczyński, Łódź, (PL)  
 (72) Pałczyński Wojciech  
 (54) Magnetyczna tablica edukacyjna-tablica moich obowiązków  
 (55)



(51) 19-07 (11) **15997** (22) 2010 01 08 (21) 15921  
 (73) Wojciech Pałczyński, Łódź, (PL)  
 (72) Pałczyński Wojciech  
 (54) Magnetyczna tablica edukacyjna-mój pierwszy zegar  
 (55)



(51) 21-01 (11) **15998** (22) 2010 01 08 (21) 15922  
 (73) Wojciech Pałczyński, Łódź, (PL)  
 (72) Pałczyński Wojciech  
 (54) Nowoczesne puzzle  
 (55)



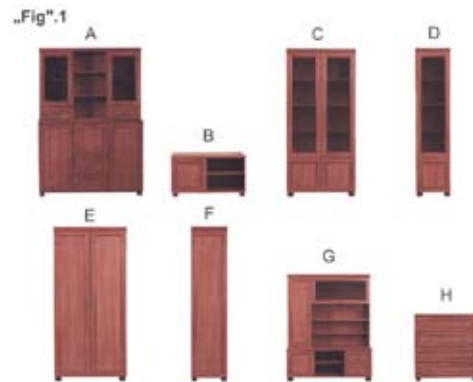
(51) 19-07 (11) **15999** (22) 2010 01 08 (21) 15923  
 (73) Wojciech Pałczyński, Łódź, (PL)  
 (72) Pałczyński Wojciech  
 (54) Magnetyczna tablica edukacyjna-mój pierwszy kalendarz  
 (55)



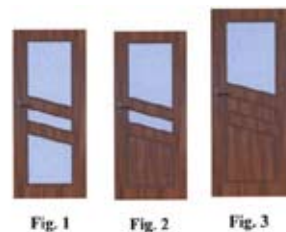
(51) 02-01 (11) **16000** (22) 2010 01 08 (21) 15927  
 (73) Ly Van Vinh, Warszawa, (PL)  
 (72) Ly Van Vinh  
 (54) Koszulka z imitacją aplikacji  
 (55)



(51) 06-05 (11) **16001** (22) 2010 01 11 (21) 15929  
 (73) Fabryka Mebli „BODZIO” Bogdan Szewczyk Spółka Jawna, Goszcz, (PL)  
 (72) Szewczyk Bogdan  
 (54) Zestaw mebli systemowych  
 (55)



(51) 25-02 (11) **16002** (22) 2010 01 12 (21) 15933  
 (73) „CLASSEN-POL” Spółka Akcyjna, Zwonowice, (PL)  
 (72) Zadworny Paweł  
 (54) Drzwi  
 (55)





(51) 25-02 (11) **16003** (22) 2010 01 12 (21) 15934  
 (73) „CLASSEN-POL” Spółka Akcyjna, Zwonowice, (PL)  
 (72) Zadworny Paweł  
 (54) Drzwi  
 (55)



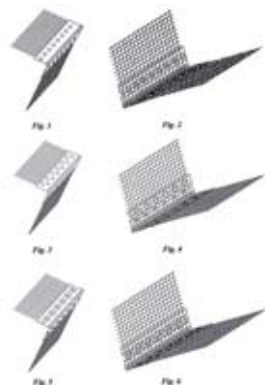
(51) 25-02 (11) **16004** (22) 2010 01 12 (21) 15935  
 (73) „CLASSEN-POL” Spółka Akcyjna, Zwonowice, (PL)  
 (72) Zadworny Paweł  
 (54) Drzwi  
 (55)



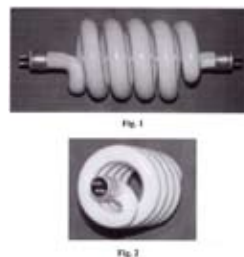
(51) 27-99 (11) **16005** (22) 2010 01 12 (21) 15936  
 (30) 2009 07 22 (US)  
 (73) REPUBLIC TOBACCO L.P., Glenview, (US)  
 (72) Lin Mei  
 (54) Kwadratowa maszynka do robienia papierosów  
 (55)



(51) 25-01 (11) **16006** (22) 2010 01 14 (21) 15946  
 (73) Roman Polak, Opoczno, (PL)  
 (72) Polak Roman  
 (54) Listwa narożnikowa  
 (55)



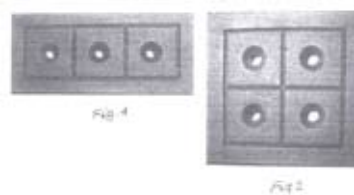
(51) 26-04 (11) **16007** (22) 2010 01 14 (21) 15948  
 (73) He Jingsheng, Warszawa, (PL); Marek Polański, Sulejówek, (PL); Jarosław Załęcki, Warszawa, (PL)  
 (72) Jingsheng He, Polański Marek, Załęcki Jarosław  
 (54) Światłówka kompaktowa  
 (55)



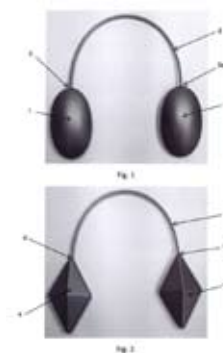
(51) 09-09 (11) **16008** (22) 2009 08 17 (21) 15127  
 (73) Dominik Matan, Psary, (PL); Tomasz Jucha, Bołęcín, (PL)  
 (72) Matan Dominik, Jucha Tomasz  
 (54) Pojemnik na odpady  
 (55)



(51) 26-05 (11) **16009** (22) 2010 01 15 (21) 15950  
 (73) Donat Król, Białogard, (PL); Dariusz Król, Białogard, (PL)  
 (72) Król Donat, Król Dariusz  
 (54) Oprawa do źródeł światła typu LED  
 (55)



(51) 08-08 (11) **16010** (22) 2009 12 11 (21) 15781  
 (73) Maciej Malejka, Łódź, (PL)  
 (72) Malejka Maciej  
 (54) Klips magnetyczny do upinania zasłon i firan  
 (55)



(51) 09-05 (11) **16011** (22) 2009 12 22 (21) 15837  
 (73) SARANTIS POLSKA Spółka Akcyjna, Piaseczno, (PL)  
 (72) Kowalik Adam, Korczyński Ireneusz, Radzikowska Anna  
 (54) Opakowanie  
 (55)

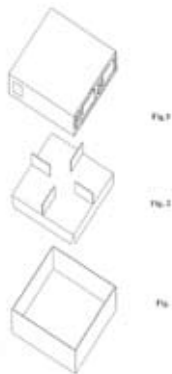


FIG. 1

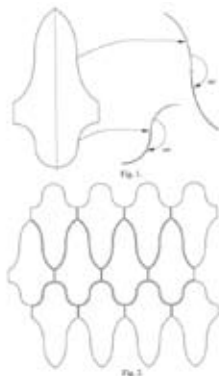


FIG. 2

(51) 09-03 (11) **16012** (22) 2010 03 05 (21) 16200  
 (73) Art Memory Małgorzata Cichocka, Warszawa, (PL)  
 (72) Cichocka Małgorzata  
 (54) Pudełko z wkładką  
 (55)

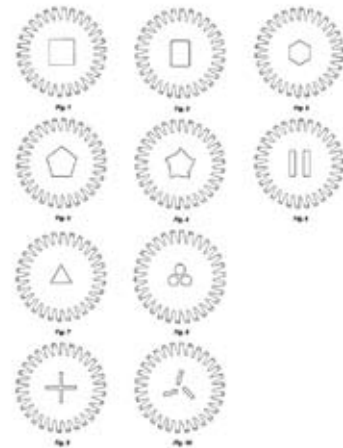


(51) 25-01 (11) **16013** (22) 2009 01 26 (21) 14101  
 (73) Andrzej Hendzel, Koszalin, (PL)  
 (72) Hendzel Andrzej  
 (54) Dekoracyjna kształtka budowlana  
 (55)

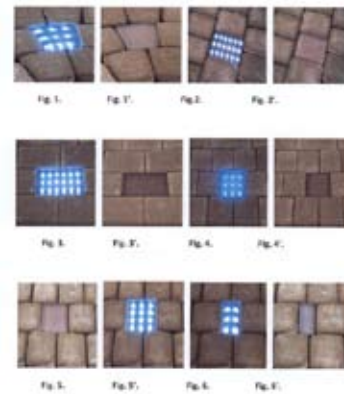


(51) 31-00 (11) **16014** (22) 2008 02 05 (21) 12455  
 (73) Wiktor Górowski, Kocina, (PL)  
 (72) Górski Wiktor

(54) Nóż tarczowy, zwłaszcza do pikowania mięsa  
 (55)



(51) 25-01 (11) **16015** (22) 2009 04 14 (21) 14501  
 (73) K&K PRODUCTS s.c. Anna Karaś, Wojciech Kuglarz, Żywiec, (PL)  
 (72) Kuglarz Wojciech, Karaś Anna  
 (54) Świecząca kostka brukowa  
 (55)



(51) 99-00 (11) **16016** (22) 2009 07 14 (21) 14940  
 (73) POLANIK Sp. z o.o., Piotrków Trybunalski, (PL)  
 (72) Ammer Dariusz  
 (54) Znak graficzny  
 (55)

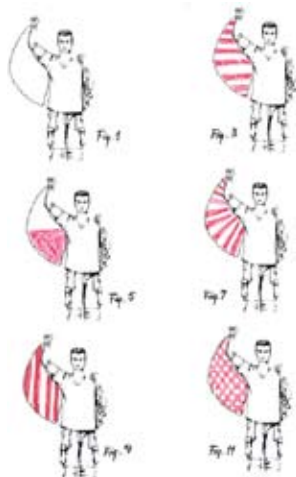


(51) 22-02 (11) **16017** (22) 2009 07 16 (21) 14944  
 (73) "ARMA" S.C. Dariusz Maciejko, Magdalena Maciejko, Bytom, (PL)  
 (72) Maciejko Dariusz, Maciejko Magdalena

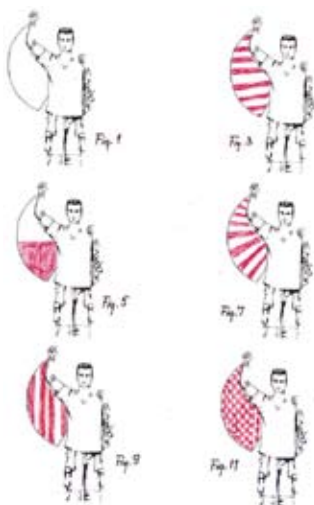
(54) Miecz grunwaldzki  
(55)



(51) 02-02 (11) **16018** (22) 2009 09 17 (21) 15037  
(73) Damian Pieronek , Zdzeszowice , (PL)  
(72) Pieronek Damian  
(54) Strój kibica z dodatkiem skrzydeł  
(55)

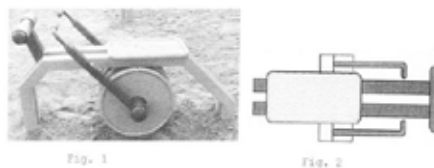


(51) 02-02 (11) **16019** (22) 2009 09 17 (21) 15039  
(73) Damian Pieronek , Zdzeszowice , (PL)  
(72) Pieronek Damian  
(54) Strój kibica z dodatkiem skrzydeł  
(55)

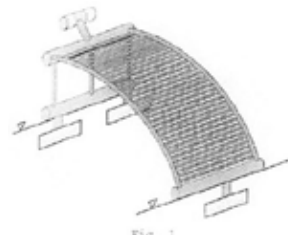


(51) 21-02 (11) **16020** (22) 2009 08 19 (21) 15260  
(73) Jerzy Wiater, Kamieniec Wrocławski, (PL)  
(72) Wiater Jerzy

(54) Przyrząd do ćwiczeń fizycznych typu wiosła  
(55)



(51) 21-02 (11) **16021** (22) 2009 08 19 (21) 15263  
(73) Jerzy Wiater, Kamieniec Wrocławski, (PL)  
(72) Wiater Jerzy  
(54) Przyrząd do ćwiczeń siłowych mięśni brzucha  
(55)



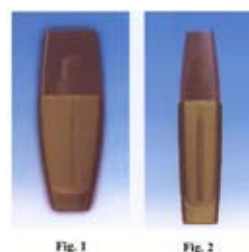
(51) 09-03 (11) **16022** (22) 2009 08 24 (21) 15285  
(73) Przedsiębiorstwo Produkcyjno Handlowo Usługowe SPECJAŁ Sp. z o.o., Rzeszów, (PL)  
(72) Drozd Marcin  
(54) Ściana frontowa opakowania produktów masłopodobnych  
(55)



(51) 08-08 (11) **16023** (22) 2010 01 11 (21) 15930  
(73) POLIMER Spółka z ograniczoną odpowiedzialnością, Janów, (PL)  
(72) Skibiński Stanisław  
(54) Profil zatrzaskowo-montażowy  
(55)



(51) 09-03 (11) **16024** (22) 2009 08 31 (21) 15320  
(73) BELL Przedsiębiorstwo Produkcyjno-Handlowo-Usługowe Krzysztof Tadeusz Pałyska, Józefów, (PL)  
(72) Pałyska Krzysztof  
(54) Pojemnik na płynne środki kosmetyczne  
(55)

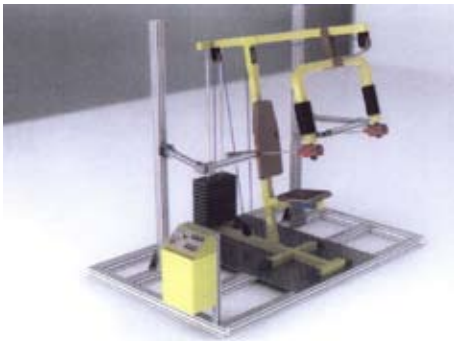


(51) 09-01 (11) **16025** (22) 2009 10 28 (21) 15562  
 (73) Firma Handlowa A & S PARFUME FACTORY Marek Asenkowicz  
 , Katowice, (PL)  
 (72) Asenkowicz Marek  
 (54) Butelka  
 (55)



Fig.1

(51) 10-04 (11) **16026** (22) 2009 07 31 (21) 15611  
 (73) Instytut Mechanizacji Budownictwa i Górnictwa Skalnego ,  
 Warszawa, (PL)  
 (72) Rychlik Kazimierz, Klusek Konrad, Łabęda Maciej  
 (54) Stanowisko do badania stacjonarnego sprzętu do treningu  
 siłowego  
 (55)



(51) 10-04 (11) **16027** (22) 2009 07 31 (21) 15612  
 (73) Instytut Mechanizacji Budownictwa i Górnictwa Skalnego ,  
 Warszawa, (PL)  
 (72) Rychlik Kazimierz, Klusek Konrad, Łabęda Maciej  
 (54) Stanowisko badawcze przejezdne do badania obciążeń sta-  
 tycznych sprzętu boiskowego  
 (55)



(51) 10-04 (11) **16028** (22) 2009 07 31 (21) 15613  
 (73) Instytut Mechanizacji Budownictwa i Górnictwa Skalnego ,  
 Warszawa, (PL)

(72) Rychlik Kazimierz, Klusek Konrad, Łabęda Maciej  
 (54) Stanowisko do badania odporności na obciążenia dynamicz-  
 ne konstrukcji i siedzisk huśtawek  
 (55)



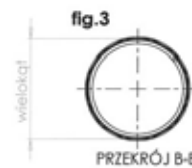
(51) 09-07 (11) **16029** (22) 2009 11 13 (21) 15650  
 (73) Grzegorz Derlak , Rozgarty, (PL)  
 (72) Derlak Grzegorz  
 (54) Zakrywka do butelki  
 (55)



fig.1

(51) 09-07 (11) **16030** (22) 2009 11 13 (21) 15652  
 (73) Grzegorz Derlak , Rozgarty , (PL)  
 (72) Derlak Grzegorz  
 (54) Zakrywka do butelki  
 (55)

fig.1



PRZEKRÓJ B-B

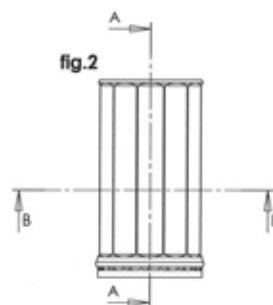


fig.2

fig.4

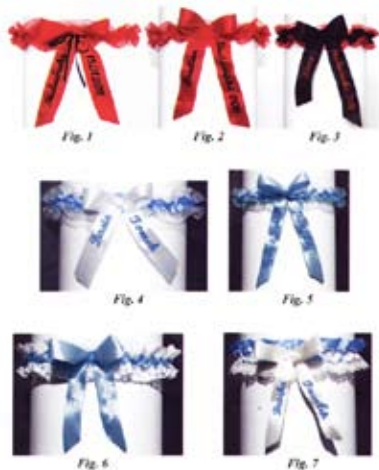


PRZEKRÓJ A-A

(51) 02-07 (11) **16031** (22) 2010 03 11 (21) 16213  
 (73) Barbara Kędziora, Kalisz, (PL)  
 (72) Kędziora Barbara



(54) Podwiązka okolicznościowa  
(55)



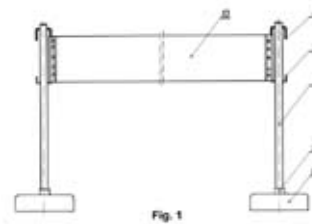
(51) 02-03 (11) **16032** (22) 2009 10 28 (21) 16547  
(73) „ReStaf” Renata Stafińska, Jordanów, (PL)  
(72) Stafińska Renata  
(54) Nakrycie głowy  
(55)



(51) 02-03 (11) **16033** (22) 2009 10 28 (21) 16548  
(73) „ReStaf” Renata Stafińska, Jordanów, (PL)  
(72) Stafińska Renata  
(54) Nakrycie głowy  
(55)



(51) 25-02 (11) **16034** (22) 2009 09 21 (21) 15392  
(73) INTEGART POLAND INC Sławomir Kot-Zaniewski, Długoleśka, (PL)  
(72) Kot-Zaniewski Sławomir, Struzik Mirosław  
(54) Zapora drogowa  
(55)



397

**WPISY I ZMIANY W REJESTRZE WZORÓW PRZEMYSŁOWYCH (nieuwzględnione w innych samodzielnych ogłoszeniach)**

Poniższe zestawienie zawiera kolejno: numer rejestracji wzoru przemysłowego, datę wpisu, oznaczenie rubryki, w której dokonano wpisu lub zmiany oraz treść wpisu. Poszczególne rubryki rejestru wzorów przemysłowych zawierają następujące dane:

- rubryka A - nazwisko i imię albo nazwa, miejsce zamieszkania albo siedziba uprawnionego z prawa z rejestracji wzoru przemysłowego (miejscowość, kraj) oraz numer identyfikacji podatkowej NIP, a także numer PESEL albo numer identyfikacyjny REGON, o ile zgłaszający je wskazał,
- rubryka B - przedmiot wzoru przemysłowego,
- rubryka C - nazwisko i imię twórcy wzoru przemysłowego oraz jego miejsce zamieszkania (miejscowość, kraj),
- rubryka D - prawa ograniczające prawo z rejestracji,
- rubryka E - wnioski o unieważnienie i sprzeciwy oraz decyzje dotyczące danego prawa z rejestracji,
- rubryka F - data unieważnienia lub data i przyczyna wygaśnięcia prawa z rejestracji.

**Uwaga:** Publikacji podlegają: zmiana uprawnionego, twórcy, zmiana nazwy uprawnionego, prawa ograniczające prawo z rejestracji wzoru przemysłowego, sprostowania istotnych pomyłek.

**60** 2010 07 22 A. Wprowadzono zmianę uprawnionego przez wykreślenie wpisu: „KAMIS – PRZYPRAWY S.A., Stefanowo, PL” i dokonanie wpisu: „KAMIS S.A., Stefanowo, Polska 012156158”

**1512** 2010 08 19 A. Wprowadzono zmianę uprawnionego przez wykreślenie wpisu: „SODIAAL INTERNATIONAL Soci t  de Diffusion Internationale Agro-Alimentaire, Paryż, Francja” i dokonanie wpisu: „COMPAGNIE DES FROMAGES & RICHESMONTS, Puteaux, Francja”

**1780, 2170, 2172** 2010 07 28 A. Wprowadzono zmianę uprawnionego przez wykreślenie wpisu: „MASPEX WADOWICE Sp. z o.o., Wadowice, Polska” i dokonanie wpisu: „MW – GMW Sp. z o.o. Sp. k., Wadowice, Polska 357233331”

**4247** 2010 07 22 A. Wprowadzono zmianę uprawnionego przez wykreślenie wpisu: „Rigips Polska-Stawiany Sp. z o.o., 28-400 Pińców Szarbków, Polska” i dokonanie wpisu: „Saint-Gobain Isover Polska Sp. z o.o., Gliwice, Polska 0111114850”

**4247** 2010 07 26 A. Wprowadzono zmianę uprawnionego przez wykreślenie wpisu: „Saint-Gobain Isover Polska Sp. z o.o., Gliwice, Polska 0111114850” i dokonanie wpisu: „Saint-Gobain Construction Products Polska Sp. z o.o., Gliwice, Polska 0111114850”

**4485** 2010 08 05 A. Wprowadzono zmianę uprawnionego przez wykreślenie wpisu: „PPHU DIPOL Sp. z o.o., 55-114 Wisznia

Mała Kryniczno ul. Trzebnicka 5, Polska" i dokonanie wpisu: „VA-RIANT S.A., Kraków, Polska 350757002”

**8561** 2010 07 30 A. Wprowadzono zmianę uprawnionego przez wykreślenie wpisu: „Rosiński i S-ka, Sp. z o.o. Zakład Produkcji Opakowań, Bielsko-Biała, Polska i dokonanie wpisu: Rosiński i S-ka, Spółka Akcyjna Zakład Produkcji Opakowań, Bielsko-Biała, Polska 070430217”

**8788** 2010 09 20 D. Dokonać wpis o brzmieniu: „Na podstawie umowy z dn. 27 lutego 2009 r. uprawnieni udzielili licencji na rzecz spółki Przedsiębiorstwo Produkcyjno Usługowe Stropex Spółka jawna Renata Bruzi Krzysztof Bruzi z siedzibą w Fabianowie na korzystanie z przedmiotowego wzoru przemysłowego przez okres 15 lat od dnia zawarcia umowy”

**9289** 2010 07 28 A. Wprowadzono zmianę uprawnionego przez wykreślenie wpisu: „MASPEX WADOWICE Sp. z o.o., Wadowice, Polska 357233331” i dokonanie wpisu: „MW – GMW Sp. z o.o. Sp. k., Wadowice, Polska 357233331”

**9558** 2010 08 13 A. Wprowadzono zmianę uprawnionego przez wykreślenie wpisu: „Zakład Produkcyjno-Handlowo-Usługowy DELIC-POL Sp. z o.o., Lindów, Polska” i dokonanie wpisu: „DELIC-POL Sp. z o.o., Lindów, Polska 151544332”

**9558** 2010 08 13 A. Wprowadzono zmianę uprawnionego przez wykreślenie wpisu: „DELIC-POL Sp. z o.o., Lindów, Polska 151544332” i dokonanie wpisu: „DELIC-POL Spółka Akcyjna, Kamyk, Polska 151544332”

**9594, 9596** 2010 07 28 A. Wprowadzono zmianę uprawnionego przez wykreślenie wpisu: „TYMBARK” S.A., Tymbark, Polska 490540969” i dokonanie wpisu: „TYMBARK – GMW Sp. z o.o. Sp. k., Tymbark, Polska 490540969”

**9619** 2010 07 28 A. Wprowadzono zmianę uprawnionego przez wykreślenie wpisu: „MASPEX WADOWICE Sp. z o.o., Wadowice, Polska 357233331” i dokonanie wpisu: „MW – GMW Sp. z o.o. Sp. k., Wadowice, Polska 357233331”

**9791** 2010 07 22 A. Wprowadzono zmianę uprawnionego przez wykreślenie wpisu: „Huta Szkła Gospodarczego Tadeusz Wrześniak, Ładna, Polska” i dokonanie wpisu: „Huta Szkła Gospodarczego „Tadeusz Wrześniak” Spółka z o.o., Ładna, Polska 120556368”

**9848** 2010 07 28 A. Wprowadzono zmianę uprawnionego przez wykreślenie wpisu: „TYMBARK” S.A., Tymbark, Polska” i dokonanie wpisu: „TYMBARK – GMW Sp. z o.o. Sp. k., Tymbark, Polska 490540969”

**9868** 2010 08 13 A. Wprowadzono zmianę uprawnionego przez wykreślenie wpisu: „The Procter & Gamble Company, Cincinnati, Stany Zjednoczone Ameryki” i dokonanie wpisu: „Chuch & Dwight Co, Inc., Princeton, Stany Zjednoczone Ameryki”

**9884** 2010 07 22 A. Wprowadzono zmianę uprawnionego przez wykreślenie wpisu: „Nowak Marek, Skarżysko-Kamienna, Polska” i dokonanie wpisu: „Ewa Nowak, Skarżysko-Kamienna, Polska”

**11044** 2010 07 26 A. Wprowadzono zmianę uprawnionego przez wykreślenie wpisu: „POLBUD Wykonawstwo Spółka z o.o., Pakość-Łącko, Polska 093200821” i dokonanie wpisu: „POLBUD POMORZE Spółka z o.o., Pakość-Łącko, Polska 092534750”

**11859** 2010 08 17 A. Wprowadzono zmianę uprawnionego przez wykreślenie wpisu: „P. Topolewicz A. Gackowski TOPEX Spółka Jawna, Warszawa, Polska” i dokonanie wpisu: „TOPEX Sp. z o.o. Spółka Komandytowa, Warszawa, Polska 006713095”

**13340** 2010 08 17 A. Wprowadzono zmianę uprawnionego przez wykreślenie wpisu: „BAKOMA S.A., Warszawa, Polska 750078292” i dokonanie wpisu: „BAKOMA Sp. z o.o., Warszawa, Polska 750078292”

**13457** 2010 07 30 A. Wprowadzono zmianę uprawnionego przez wykreślenie wpisu: „Struski Andrzej, Podkowa Leśna, Polska; Struska Magdalena, Podkowa Leśna, Polska” i dokonanie wpisu: „INTERGEO Real Estate Development Sp. z o.o., Kraków, Polska 008071608”

**14067, 14068** 2010 09 20 D. Dokonać wpis o brzmieniu: „Na podstawie umowy z dn. 27 lutego 2009 r. uprawnieni udzielili licencji na rzecz spółki Przedsiębiorstwo Produkcyjno Handlowo Usługowe Stropex Spółka jawna Renata Bruzi Krzysztof Bruzi z siedzibą w Fabianowie na korzystanie z przedmiotowego wzoru przemysłowego przez okres 15 lat od dnia zawarcia umowy”

**14281** 2010 07 22 A. Wprowadzono zmianę uprawnionego przez wykreślenie wpisu: „NEDO Daniel Jarzembowski i Wspólnicy Sp.J., Gdańsk, Polska 220393199” i dokonanie wpisu: „MERCATORE” Daniel Jarzembowski i Wspólnicy Sp.J., Gdańsk, Polska 220393199”

**14572** 2010 08 17 A. Wprowadzono zmianę uprawnionego przez wykreślenie wpisu: „Maja Kornacka, Warszawa, Polska; Katarzyna Draniak-Mierzyńska, Michałowice, Polska; Maciej Pampuszko, Wrocław, Polska” i dokonanie wpisu: „Maja Kornacka, Warszawa, Polska; Maciej Pampuszko, Wrocław, Polska”

**14899** 2010 08 11 A. Wprowadzono zmianę uprawnionego przez wykreślenie wpisu: „Zakład Produkcyjno-Handlowy FREZWID Anna Sagan-Czesław Sagan, Marzena Dubiel, Marta Sagan Spółka Jawna, Skawina Polska 351146111” i dokonanie wpisu: „Zakład Produkcyjno-Handlowy FREZWID Marta Ostrogórska, Czesław Sagan, Spółka Jawna, Skawina, Polska 351146111”

**9058** 2010 11 18 E. Dokonano wpisu o brzmieniu: „W dniu 12 marca 2010 r. do Urzędu Patentowego RP wpłynął wniosek o dokonanie w rejestrze wpisu informacji o zajęciu przedmiotowego prawa z rejestracji”

**9069** 2010 11 18 E. Dokonano wpisu o brzmieniu: „W dniu 12 marca 2010 r. do Urzędu Patentowego RP wpłynął wniosek o dokonanie w rejestrze wpisu informacji o zajęciu przedmiotowego prawa z rejestracji”

**9072** 2010 11 18 E. Dokonano wpisu o brzmieniu: „W dniu 12 marca 2010 r. do Urzędu Patentowego RP wpłynął wniosek o dokonanie w rejestrze wpisu informacji o zajęciu przedmiotowego prawa z rejestracji”

**9073** 2010 11 18 E. Dokonano wpisu o brzmieniu: „W dniu 12 marca 2010 r. do Urzędu Patentowego RP wpłynął wniosek o dokonanie w rejestrze wpisu informacji o zajęciu przedmiotowego prawa z rejestracji”

**9071** 2010 11 18 E. Dokonano wpisu o brzmieniu: „W dniu 12 marca 2010 r. do Urzędu Patentowego RP wpłynął wniosek o dokonanie w rejestrze wpisu informacji o zajęciu przedmiotowego prawa z rejestracji”

**8041** 2010 11 18 E. Dokonano wpisu o brzmieniu: „W dniu 12 marca 2010 r. do Urzędu Patentowego RP wpłynął wniosek o dokonanie w rejestrze wpisu informacji o zajęciu przedmiotowego prawa z rejestracji”

**9649** 2010 11 18 E. Dokonano wpisu o brzmieniu: „W dniu 12 marca 2010 r. do Urzędu Patentowego RP wpłynął wniosek o dokonanie w rejestrze wpisu informacji o zajęciu przedmiotowego prawa z rejestracji”

**9651** 2010 11 18 E. Dokonano wpisu o brzmieniu: „W dniu 12 marca 2010 r. do Urzędu Patentowego RP wpłynął wniosek o dokonanie w rejestrze wpisu informacji o zajęciu przedmiotowego prawa z rejestracji”

**10587** 2010 11 18 E. Dokonano wpisu o brzmieniu: „W dniu 12 marca 2010 r. do Urzędu Patentowego RP wpłynął wniosek o dokonanie w rejestrze wpisu informacji o zajęciu przedmiotowego prawa z rejestracji”

**10676** 2010 11 18 E. Dokonano wpisu o brzmieniu: „W dniu 12 marca 2010 r. do Urzędu Patentowego RP wpłynął wniosek o dokonanie w rejestrze wpisu informacji o zajęciu przedmiotowego prawa z rejestracji”

**11128** 2010 11 18 E. Dokonano wpisu o brzmieniu: „W dniu 12 marca 2010 r. do Urzędu Patentowego RP wpłynął wniosek o do-

konanie w rejestrze wpisu informacji o zajęciu przedmiotowego prawa z rejestracji”

**9148** 2010 11 18 E. Dokonano wpisu o brzmieniu: „W dniu 12 marca 2010 r. do Urzędu Patentowego RP wpłynął wniosek o dokonanie w rejestrze wpisu informacji o zajęciu przedmiotowego prawa z rejestracji”

**398**

**DECYZJE STWIERDZAJĄCE WYGAŚNIĘCIE  
DECYZJI O UDZIELENIU PRAWA Z REJESTRACJI**

*Poniższe zestawienie zawiera numer zgłoszenia wzoru przemysłowego.*

|       |       |       |       |
|-------|-------|-------|-------|
| 13811 | 14395 | 14998 | 15011 |
| 13814 | 14888 | 15001 | 15322 |
| 14128 | 14997 | 15002 |       |

**399**

**DECYZJE O UNIEWAŻNIENIU  
PRAWA Z REJESTRACJI**

*Poniższe zestawienie zawiera kolejno: numer rejestracji wzorów przemysłowych, datę unieważnienia prawa z rejestracji oraz treść decyzji.*

|       |            |   |
|-------|------------|---|
| 11262 | 2010 03 30 | unieważniono prawo z rejestracji wzoru przemysłowego.   |
| 12559 | 2010 04 12 | unieważniono prawo z rejestracji wzoru przemysłowego.   |
| 6034  | 2010 03 09 | unieważniono prawo z rejestracji wzoru przemysłowego w części dotyczącej odmian przedstawionych na fig.2 i 3.   |
| 11707 | 2010 03 18 | unieważniono prawo z rejestracji wzoru przemysłowego w części dotyczącej odmiany 4 przedstawionej na fig.7 i 8. |

**400**

**DECYZJE O WYGAŚNIĘCIU  
PRAWA Z REJESTRACJI**

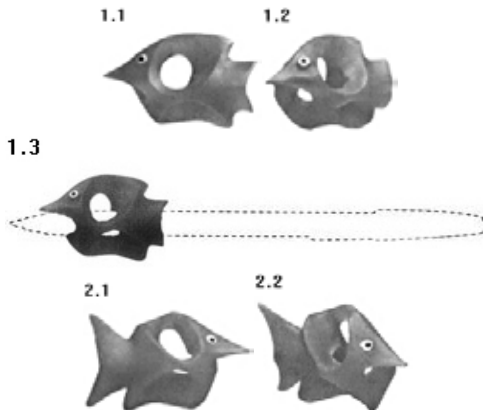
*Poniższe zestawienie zawiera kolejno: numer rejestracji wzorów przemysłowych i datę wygaśnięcia prawa z rejestracji.*

|      |            |      |            |
|------|------------|------|------------|
| 6564 | 2008 11 12 | 6648 | 2008 09 16 |
| 6568 | 2008 11 12 | 6649 | 2008 09 16 |
| 6570 | 2008 06 23 | 6650 | 2008 09 16 |
| 6571 | 2008 06 02 | 6652 | 2008 12 22 |
| 6580 | 2008 11 07 | 6653 | 2008 12 04 |
| 6590 | 2008 12 15 | 6654 | 2008 12 04 |
| 6591 | 2008 12 15 | 6655 | 2008 12 04 |
| 6604 | 2008 11 21 | 6656 | 2008 12 04 |
| 6605 | 2008 11 17 | 6658 | 2008 12 22 |
| 6606 | 2008 11 14 | 6659 | 2008 12 22 |
| 6619 | 2008 08 18 | 6660 | 2008 12 22 |
| 6622 | 2008 08 29 | 6661 | 2008 12 22 |
| 6623 | 2008 10 23 | 6663 | 2008 12 22 |
| 6625 | 2008 10 09 | 6664 | 2008 12 22 |
| 6626 | 2008 10 06 | 6665 | 2008 12 22 |
| 6627 | 2008 08 04 | 6666 | 2008 12 22 |
| 6629 | 2008 07 16 | 6667 | 2008 12 22 |
| 6630 | 2008 10 06 | 6668 | 2008 12 22 |
| 6632 | 2008 09 15 | 6669 | 2008 07 30 |
| 6633 | 2008 09 15 | 6670 | 2008 07 30 |
| 6634 | 2008 09 15 | 6671 | 2008 12 22 |
| 6635 | 2008 09 15 | 6672 | 2008 12 22 |
| 6636 | 2008 12 03 | 6673 | 2008 12 22 |
| 6639 | 2008 12 15 | 6674 | 2008 12 22 |
| 6642 | 2008 09 16 | 6675 | 2008 12 22 |
| 6643 | 2008 09 16 | 6676 | 2008 01 22 |
| 6644 | 2008 09 16 | 6677 | 2008 01 22 |
| 6645 | 2008 09 16 | 6678 | 2007 05 27 |
| 6646 | 2008 09 16 | 6697 | 2008 09 26 |
| 6647 | 2008 09 16 | 8998 | 2010 01 13 |

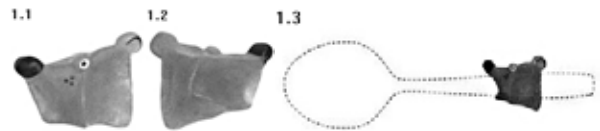
**401**

**REJESTRACJA MIĘDZYNARODOWA UZNANA W POLSCE**

(51) 19-06 (11) **DM/072900** (15) 12.01.2010 (45) 31.07.2010  
 (73) KARPICHEV VOLODYMYR IVANOVYCH, Vul. Gogolya, 149, corp. 3, kv. 10, Zaporizhyya 69095(UA)  
 (54) 1.Urządzenie do nauki pisania prawą ręką,  
 2.Urządzenie do nauki pisania lewą ręką  
 (55)



(51) 07-99 (11) **DM/072901** (15) 12.01.2010 (45) 31.07.2010  
 (73) KARPICHEV VOLODYMYR IVANOVYCH, Vul. Gogolya, 149, corp. 3, kv. 10, Zaporizhyya 69095(UA)  
 (54) Uchwyt do sztućców  
 (55)



(51) 14-99 (11) **DM/072902** (15) 12.01.2010 (45) 31.07.2010  
 (73) KARPICHEV VOLODYMYR IVANOVYCH, Vul. Gogolya, 149, corp. 3, kv. 10, Zaporizhyya 69095(UA)  
 (54) 1. Bransoletka podtrzymująca nadgarstek dla dorosłych użytkowników komputer,  
 2. Bransoletka podtrzymująca nadgarstek dla dzieci użytkujących komputer  
 (55)



## D. ZNAKI TOWAROWE

Cyfrowe kody identyfikacyjne (wg normy WIPO ST. 60), które poprzedzają informacje o dokonanej rejestracji oznaczają:

- (111) – numer prawa ochronnego
- (151) – data wydania decyzji o udzieleniu prawa ochronnego
- (210) – numer zgłoszenia
- (220) – data zgłoszenia (w przypadku konwersji – oznaczono literą K – jest to data od której liczy się okres ochrony na terenie Polski)
- (441) – data ogłoszenia o zgłoszeniu
- (510) – wykaz towarów
- (511) – klasy towarowe
- (531) – symbol klasyfikacji elementów graficznych znaku
- (540) – określenie znaku towarowego ze wskazaniem kolorów
- (551) – wskazanie kategorii znaku towarowego lub udzielonego prawa jeżeli dotyczy wspólnego prawa ochronnego, wspólnego znaku towarowego albo wspólnego znaku towarowego gwarancyjnego
- (732) – nazwisko i imię lub nazwę uprawnionego, jego miejsce zamieszkania lub siedzibę oraz kod kraju

402

### REJESTRACJA

(od nr 228 961 do nr 229 900)

(111) **228961** (220) 2007 11 05 (210) 332430  
 (151) 2010 06 02 (441) 2008 02 18  
 (732) EUROMAR Mariusz Dworak, Oświęcim, PL.  
 (540)



Kolor znaku: niebieski, pomarańczowy, granatowy, biały  
 (531) 26.11.3, 26.11.12, 27.5.1, 29.1.14  
 (510), (511) **01** produkty chemiczne do celów przemysłowych, produkty chemiczne jako dodatki do materiałów budowlanych, żywice akrylowe, tynki, tynki zewnętrzne, tynki mokre, tynki suche, tynki akrylowe, tynki krzemowe, tynki mineralne, komponenty do produkcji tynków, dodatki do betonu i zapraw, cementy, **02** farby, farby bakteriobójcze, impregnaty, farby podkładowe, farby wypełniające, farby nawierzchniowe, farby antykorozyjne, pasty, powłoki, emulsje, proszki, lakiery, lakierobejce, aerozole, emalie, pigmenty do farb, rozcieńczalniki do farb, do lakierów, preparaty zabezpieczające do metali, komponenty do metali, komponenty do produkcji farb, barwniki, zaprawy farbiarskie, materiały podkładowe, **17** folie i materiały izolacyjne i termoizolacyjne, kit, lakiery i farby izolacyjne, wełna szklana i mineralna, środki gruntujące, masy szpachlowe, **19** środki do powlekania i farby elewacyjne, rozcieńczalniki do powlekania i farb elewacyjnych, zaprawy murarskie, zaprawy klejowe, posadzki, posadzki samopoziomujące, grunty budowlane, kamienie naturalne i sztuczne, piaskowce.

(111) **228962** (220) 2008 05 19 (210) 341073  
 (151) 2010 06 11 (441) 2008 09 01  
 (732) AIRCON Sp. z o.o., Dębów Kolonia, PL.

(540)



Kolor znaku: granatowy, czerwony, czarny  
 (531) 26.11.1, 26.15.1, 27.5.1, 29.1.13  
 (510), (511) **11** urządzenia klimatyzacyjne i wentylacyjne, **37** naprawa, serwis / konserwacja / oraz montaż urządzeń klimatyzacyjnych i wentylacyjnych, **42** projektowanie instalacji klimatyzacyjnych i wentylacyjnych.

(111) **228963** (220) 2008 07 25 (210) 344060  
 (151) 2010 04 21 (441) 2008 10 27  
 (732) TELEWIZJA POLSKA Spółka Akcyjna, Warszawa, PL.

(540) Ranczo  
 (510), (511) **09** nośniki do rejestracji dźwięku i danych, płyty, dyski z nagraniami, automaty sprzedające przez wrzucenie monety, sprzęt przetwarzający dane i komputery, audiowizualne urządzenia do nauki, urządzenia do transmisji multimedialnych, karty magnetyczne, pióra elektroniczne, suflery telewizyjne, programy komputerowe, telewizyjne, audycje, filmy i reportaże utrwalane w formie multimedialnej, gry telewizyjne i komputerowe, **35** usługi marketingu i public relations; zgrupowanie na rzecz osób trzech towarów w rodzaju sprzętu, artykułów i programów multimedialnych, gier telewizyjnych i komputerowych; gier, zabawek i artykułów: kosmetycznych, higienicznych i opatrunkowych, odzieżowych, spożywczych, sportowych oraz wydawnictw, w sklepie, hurtowni wielobranżowej i sklepie internetowym lub telesklepie, tak aby umożliwić konsumentom obejście i dokonanie zakupu w dobrych warunkach, **38** przekazywanie fonii i/lub wizji także w systemie cyfrowym poprzez sieci komunikacyjne, w tym sieć telewizyjną, satelitarną i Internet; rozpowszechnianie programów, reportaży i konkursów telewizyjnych lub radiowych, teleturniejów; zbieranie i przekazywanie wiadomości przez sieci komunikacyjne, w tym sieć telewizyjną, satelitarną i Internet; usługi



teletekstowe i audiotekstowe; usługi organizowania systemów transmisyjnych.

(111) **228964** (220) 2008 08 07 (210) 344648  
(151) 2009 11 03 (441) 2008 11 10

(732) EDIBA POLSKA Spółka z ograniczoną odpowiedzialnością, Warszawa, PL.  
(540)



Kolor znaku: żółty, brązowy, niebieski, czerwony, zielony, pomarańczowy  
(531) 27.5.3, 29.1.15

(510), (511) **09** pomoce dydaktyczne na dyskach magnetycznych, taśmach magnetycznych, dyskach optycznych, dyskietkach, kartach pamięci, **16** publikacje periodyczne i nieperiodyczne, w tym książki, czasopisma, gazety, podręczniki, broszury, druki, czasopisma, periodyki, prospekty, katalogi, kalendarze, afisze, albumy, almanachy, atlasy, broszury, diagramy, grafiki, nalepki, notesy, obrazy, **41** edukacja i nauczanie, organizowanie i prowadzenie konferencji, kongresów, seminariów, sympozjów, zjazdów.

(111) **228965** (220) 2008 08 07 (210) 344650  
(151) 2009 11 03 (441) 2008 11 10

(732) EDIBA POLSKA Spółka z ograniczoną odpowiedzialnością, Warszawa, PL.  
(540)



Kolor znaku: biały, niebieski, pomarańczowy, zielony, czerwony  
(531) 27.5.3, 29.1.15

(510), (511) **09** pomoce dydaktyczne na dyskach magnetycznych, taśmach magnetycznych, dyskach optycznych, dyskietkach, kartach pamięci, **16** publikacje periodyczne i nieperiodyczne, w tym książki, czasopisma, gazety, podręczniki, broszury, druki, czasopisma, periodyki, prospekty, katalogi, kalendarze, afisze, albumy, almanachy, atlasy, broszury, diagramy, grafiki, nalepki, notesy, obrazy, **41** edukacja i nauczanie, organizowanie i prowadzenie konferencji, kongresów, seminariów, sympozjów, zjazdów.

(111) **228966** (220) 2008 08 07 (210) 344651  
(151) 2009 11 03 (441) 2008 11 10

(732) Maria Andrzej Faliński, Chotomów, PL.  
(540) BIMBER

(510), (511) **16** informatory, katalogi, broszury, wydawnictwa periodyczne i aperiodyczne, w tym publikowane w formie elektronicznej, albumy, przewodniki, atlasy, mapy, materiały drukowane zwłaszcza do wykorzystania w działalność edukacyjnej, szkoleniowej, związanej z kształceniem praktycznym, rozrywkowej i muzealniczej, a także przy organizacji imprez sportowych i rozrywkowych, przy organizowaniu i prowadzeniu konferencji, kongresów, seminariów, sympozjów, zjazdów, pracowni, warsztatów i plenerów artystycznych, wystaw, spektakli, konkursów i festiwali, materiały szkoleniowe i instruktażowe wyroby papiernicze, artykuły piśmiennicze i biurowe, opakowania papierowe, z kartonu i z tworzyw sztucznych, artykuły dla artystów, **41** działalność edukacyjna, szkoleniowa, rozrywkowa i muzealnicza, organizacja imprez sportowych i rozrywkowych, organizacja kształcenia praktycznego, organizowanie i prowadzenie konferencji, kongresów, seminariów, sympozjów, zjazdów, pracowni, warsztatów i plenerów artystycznych, wystaw, spektakli, konkursów i festiwali, organizacja wypoczynku, **43** hotele, motele, pensjonaty, domy turystyczne, eksploatacja terenów kempingowych, biwakowych, rekreacyjnych i obiektów sportowych, restauracje, kawiarnie, kafeterie, bary, catering, działalność klubowa.

(111) **228967** (220) 2008 10 22 (210) 346951  
(151) 2010 05 11 (441) 2009 01 05

(732) OMEGA MEBLE SPÓŁKA Z OGRANICZONĄ ODPOWIEDZIALNOŚCIĄ, Wieliczka, PL.  
(540)



Kolor znaku: popielaty, brązowy, żółty, ciemnopopielaty, jasnopopielaty, czarny

(531) 26.4.2, 27.5.1, 27.7.1, 29.1.15

(510), (511) **04** świece, **11** lampy, klosze, abazury, lampki nocne, **20** meble, lustra, poduszki, materace, kosze z pokrywą, ozdoby z tworzyw sztucznych do artykułów spożywczych, **21** naczynia szklane, **24** narzuty, obrusy, poszewki, pościel, prześcieradła, **27** tapety, wycieraczki, dywany.

(111) **228968** (220) 2008 11 06 (210) 348350  
(151) 2010 05 11 (441) 2009 02 16

(732) Eurark, LLC, Batesville, US.  
(540)



Kolor znaku: pomarańczowy, żółty, niebieski, ciemnoniebieski  
(531) 1.3.2, 3.7.16, 27.5.1, 29.1.14

(510), (511) **03** kosmetyki, preparaty toaletowe i niemedycezne preparaty toaletowe; perfumy; olejki eteryczne; kremy nawilżające, żele i lotony; mydła; środki i kompozycje do czyszczenia, polerowania, szorowania i ścierania; środki wybielające i inne substancje stosowane w praniu; płyny do pielęgnacji włosów; środki do czyszczenia zębów, **05** produkty i substancje farmaceutyczne; medyczne dodatki do żywności; witaminy; medyczne dodatki zawierające witaminy i minerały; medyczne dodatki spożywcze do żywności, **35** usługi w zakresie pomocy technicznej w sprawach zakładania i/lub działania wielostopniowej sieci marketingowej poprzez dystrybucję drukowanych opracowań oraz usługi w zakresie doradztwa dotyczącego promocji bezpośredniej sprzedaży różnych produktów, zwłaszcza kosmetyków, preparatów toaletowych i niemedyceznym preparatów toaletowych, perfum, olejków eterycznych, kremów nawilżających, żeli i lotonów, mydeł, środków i kompozycji do czyszczenia, polerowania, szorowania i ścierania, środków wybielających i innych substancji stosowanych do prania, płynów do pielęgnacji włosów, środków do czyszczenia zębów oraz produktów i substancji farmaceutycznych, medycznych dodatków do żywności, witamin, medycznych dodatków zawierających witaminy i minerały oraz medycznych dodatków spożywczych do żywności.

(111) **228969** (220) 2008 11 21 (210) 348908  
(151) 2010 04 26 (441) 2009 03 02

(732) BADARO INVESTMENTS B.V., Amsterdam, NL.  
(540)



Kolor znaku: biały, szary, srebrny, złoty, żółty i odcienie, zielony i odcienie, niebieski i odcienie, fioletowy i odcienie, czerwony i odcienie, czarny

(531) 2.1.25, 26.2.3, 27.5.1, 29.1.15

(510), (511) **05** preparaty farmaceutyczne i wyroby medyczne zawarte w klasie 5, mineralne, witaminowe i ziołowe suplementy diety zawarte w klasie 5, preparaty witaminowe i mineralne, **35** usługi marketingowe, w tym reklama osób trzecich, promocja sprzedaży, dystrybucja materiałów reklamowych, badanie opinii, badanie rynku, informacja gospodarcza, grupowanie i prezentacja preparatów farmaceutycznych i wyrobów medycznych zawartych w klasie 5, mineralnych, witaminowych i ziołowych suplementów diety zawartych w klasie 5, preparatów witaminowych i mineralnych w celu umożliwienia klientom ich zakupu w punktach sprzedaży hurtowej i detalicznej, także za pośrednictwem mediów telekomunikacyjnych i elektronicznych, organizowanie targów i wystaw dla celów handlowych lub reklamowych, informacja handlowa, usługi importowo-eksportowe, publikowanie tekstów reklamowych, włączając czasopisma, periodyki, katalogi, kalendarze, broszury, foldery, plakaty, ulotki, druki i formularze, wszystkie dla celów promocyjnych i reklamowych, **39** pakowanie, fasowanie i dystrybucja towarów, zwłaszcza kosmetyków, preparatów farmaceutycznych i wyrobów medycznych, mineralnych, witaminowych i ziołowych suplementów diety, preparatów witaminowych i mineralnych, substancji dietetycznych do celów leczniczych.

(111) **228970** (220) 2008 11 21 (210) 348909  
 (151) 2010 04 26 (441) 2009 03 02  
 (732) BADARO INVESTMENTS B.V., Amsterdam, NL.  
 (540)



Kolor znaku: biały, szary, srebrny, złoty, czerwony, czarny  
 (531) 27.5.1, 29.1.15

(510), (511) **05** preparaty farmaceutyczne i wyroby medyczne zawarte w klasie 5, mineralne, witaminowe i ziołowe suplementy diety zawarte w klasie 5, preparaty witaminowe i mineralne, **35** usługi marketingowe, w tym reklama osób trzecich, promocja sprzedaży, dystrybucja materiałów reklamowych, badanie opinii, badanie rynku, informacja gospodarcza, grupowanie i prezentacja preparatów farmaceutycznych i wyrobów medycznych zawartych w klasie 5, mineralnych, witaminowych i ziołowych suplementów diety zawartych w klasie 5, preparatów witaminowych i mineralnych w celu umożliwienia klientom ich zakupu w punktach sprzedaży hurtowej i detalicznej, także za pośrednictwem mediów telekomunikacyjnych i elektronicznych, organizowanie targów i wystaw dla celów handlowych lub reklamowych, informacja handlowa, usługi importowo-eksportowe, publikowanie tekstów reklamowych, włączając czasopisma, periodyki, katalogi, kalendarze, broszury, foldery, plakaty, ulotki, druki i formularze, wszystkie dla celów promocyjnych i reklamowych, **39** pakowanie, fasowanie i dystrybucja towarów, zwłaszcza kosmetyków, preparatów farmaceutycznych i wyrobów medycznych, mineralnych, witaminowych i ziołowych suplementów diety, preparatów witaminowych i mineralnych, substancji dietetycznych do celów leczniczych.

(111) **228971** (220) 2008 11 27 (210) 349161  
 (151) 2010 05 07 (441) 2009 03 02  
 (732) SURF CHATA Łukasz Damasiewicz, Koźmin, PL.  
 (540) MASZOPERIA

(510), (511) **39** usługi turystyczne, organizowanie podróży, prowadzenie biur turystycznych, pośrednictwo turystyczne; organizowanie turystyki krajowej i zagranicznej, organizowanie imprez turystycznych, wycieczek, rejsów, wczasów, obozów, kolonii, pobytów biznesowych; informacja turystyczna i podróżna; świadczenie usług przewodników turystycznych i pilotażu, towarzyszenie i opieka w podróży; usługi transportowe i komunikacyjne, transport osobowy i towarowy, przewóz osób, rezerwacja miejsc w środkach transportu, usługi związane z wynajmem środków transportu, pośrednictwo w usługach transportowych, pakowanie i składowanie towarów; rezerwacja miejsc podróży, rezerwacja biletów lotniczych, kolej-

wych, autokarowych, promowych; informacja o usługach turystycznych i transportowych, **41** usługi w zakresie nauczania, kształcenia i rozrywki oraz w działalności kulturalnej i sportowej; organizowanie i obsługa: konferencji, seminariów, sympozjów, zjazdów; organizowanie i prowadzenie: placów zabaw dla dzieci, stadionów i boisk, pól golfowych, parków rozrywki, kin, klubów zdrowia, salo- nów gier, nocnych klubów, dyskotek; organizowanie i prowadzenie: szkół sportowych, szkół windsurfingowych, szkół kitesurfingowych, organizowanie i prowadzenie szkoleń dla instruktorów sportowych, windsurfingowych, kitesurfingowych, organizowanie i prowadzenie obozów sportowych; organizowanie zawodów i konkursów sporto- wych; wypożyczanie sprzętu sportowego, **43** tymczasowe zakwatero- wanie, usługi hoteli, moteli, pensjonatów, domów turystycznych, kempingów, pól namiotowych; wypożyczanie namiotów i sprzętu kempingowego; usługi zaopatrzenia w żywność i napoje, usługi gao- stronomiczne, usługi restauracji, jadłodajni, stołówek, kawiarni, ba- rów, cukierni, usługi cateringowe, przygotowywanie dań (żywność, napoje) na zamówienie oraz ich dostawa.

(111) **228972** (220) 2009 01 09 (210) 350655  
 (151) 2010 06 16 (441) 2009 04 14  
 (732) FRESH Marcin Świeżaczyński, Michałów-Grabina, PL.  
 (540)



Kolor znaku: brązowy, jasnobrązowy, biały, zielony  
 (531) 5.3.14, 27.5.1, 29.1.14

(510), (511) **29** mięso, wyroby mięsne i wędliniarskie, kielbasy, ryby, mrożone ryby, drób, dziczyzna, ekstrakty mięsne, buliony, konserwowane, suszone i gotowane owoce i warzywa, owoce i warzywa konserwowane w alkoholu, galaretki jadalne, galaretki mięsne, dżemy, kompoty, jaja, jaja w proszku, mleko, produkty mleczne, napoje mleczne, napoje z przewagą mleka, jogurty, kefir, mrożone napoje zawierające mleko lub produkty mleczne, sery, oleje i tłuszcze jadalne, masło, masło czekoladowe, masło kakaowe, masło kokosowe, margaryna, smalec, przetwory owocowe i warzywne, mrożone owoce i warzywa, mrożone mieszanki owocowe i warzywne, mrożone dania gotowe wegetariańskie i z dodatkiem mięsa, musy owocowe, przeciery owocowe i warzywne, sałatki owocowe i warzywne, mro- żone sałatki owocowe i warzywne, surówki, mrożone surówki, skórki owocowe, miąższ z owoców, żelatyna do żywności, chipsy owocowe, owoce lukrowane, owoce i warzywa puszkiwane, owoce kandyzo- wane, owoce morza, mrożone owoce morza, zupy, składniki do spo- rządzenia zup, przetworzone zioła, grzyby konserwowane, żywność dietetyczna na bazie mięsa, żywność dietetyczna na bazie przetwo- rzonych warzyw i owoców, żywność o obniżonej zawartości tłuszc- zu i cholesterolu na bazie mięsa, żywność o obniżonej zawartości tłuszczu i cholesterolu na bazie przetworzonych warzyw i owoców, koncentraty pomidorowe, spożywcze pyłki kwiatowe, rodzynki, mig- dały, bakalie, frytki, frytki mrożone, przetwory lub mrożonki na bazie ryb, mięsa, roślin, zbóż, owoców i warzyw, wstępnie gotowane lub pieczone mrożonki mięsne, wstępnie gotowane lub pieczone mro- żonki warzywne, **30** kawa, herbata, herbata mrożona, mrożona kawa, kakao, mrożone kakao, napoje na bazie kakao, kawy i herbaty, napoje kawowe i kakaowe z mlekiem, cukier, słodziki, słodziki naturalne, ryż, tapioka, sago, namiastki kawy, mąka, wyroby mączne, mrożone wy- roby mączne, gotowe dania i na bazie produktów zbożowych i mąki, pierogi, mrożone pierogi, ravioli, pizza, mrożona pizza, lasagne, ma- karony, mrożone makrony, produkty zbożowe, kasze, siemię lniane i kielki do celów spożywczych, mrożone siemię lniane i kielki do ce- lów spożywczych, muesli, chleb, bułki, wyroby piekarnicze, ciasta, cia- steczka, herbatniki, biszkopty, ciasta w proszku, wyroby cukiernicze, słodczyce, galaretki owocowe; czekolada, lody, lody spożywcze, lody spożywcze w proszku, środki wiążące do lodów, sorbety, miód, pro- polis i inne spożywcze produkty pszczelarskie, syropy z melasy, drożd- że, drożdże piekarnicze, proszek do pieczenia, sól, musztarda, ocet, sosy przyprawowe, sosy do sałatek, przyprawy, przyprawy ziołowe, mrożone przyprawy i przyprawy ziołowe, aromaty do napojów inne

niż oleje esencyjne, środki zagęszczające stosowane przy gotowaniu produktów spożywczych, guma do żucia nie do celów leczniczych, keczup, majonezy, sosy do mięs, mrożonki piekarskie i cukiernicze, galaretki owocowe, jadalne ozdoby do ciast i wypieków, polewy do ciast i wypieków, **31** żywe zwierzęta, żywe owoce morza, skorupia-ki, ryby, świeże owoce i warzywa, owoce cytrusowe, owoce runa leśnego, grzyby, zioła, pieprz ziołowy, nasiona, rośliny i kwiaty naturalne, kiełki roślin, zarodki roślin, karmy dla zwierząt, sód, **32** piwo, wody niegazowane i gazowane, wody mineralne, stołowe, sodowe, napoje bezalkoholowe, soki, napoje i nektary owocowe, warzywne i owocowo-warzywne, zagęszczone soki owocowe i warzywne, soki przecierowe owocowe i warzywne, owocowo-warzywne, soki i napoje o obniżonej wartości energetycznej, owocowe, warzywne i owocowo-warzywne soki i napoje wzbogacone witaminami i/lub wapniem, sorbety, napoje izotoniczne, napoje energetyczne, napoje serwatkowe, schłodzone lub mrożone napoje bezalkoholowe, syropy i preparaty do sporządzania napojów, esencje do napojów, ekstrakty do napojów.

(111) **228973** (220) 2009 01 28 (210) 351351

(151) 2010 04 06 (441) 2009 05 11

(732) „KOMO” Sp. z o.o., Warszawa, PL.

(540) D G P

(510), (511) **11** chłodnice do pieców; urządzenia, maszyny i instalacje do chłodzenia; chłodziarki; dmuchawy jako części instalacji do nawiewu; elementy grzejne: grzejniki; kanały kominowe; urządzenia i instalacje do klimatyzacji; kominki domowe; aparatura do ładowania pieców zawierająca podajniki i dawkomierze; dźwigary mechaniczne, hydrauliczne i elektryczne do ładowania pieców: nawilżacze do grzejników centralnego ogrzewania; aparatura i urządzenia do oczyszczania powietrza; instalacje i urządzenia do ogrzewania powietrza; wyposażenie komory paleniska stanowiące ruszty i popielniki; przewody wodociągowe stanowiące części instalacji sanitarnych; różna wolno stojące i wbudowane do kominków i piekarników kuchennych; instalacje do sauny; instalacje i urządzenia do suszenia; aparaty i wyciągi do wentylacji; wentylatory klimatyzacyjne; wymienniki ciepła, **19** baseny kąpielowe niemetalowe; betonowe elementy budowlane; cement do palenisk; drewno do celów budowlanych; materiały niemetalowe ogniotrwałe: kominy niemetalowa; nasady kominowe niemetalowe; obudowy kominków; kamienie żaroodporne; szamota; kamienie łamane: kamień budowlany: granit; marmur; piaskowiec budowlany; figury z kamienia, betonu lub z marmuru, **37** prowadzenie usług w zakresie; gipsowania; hydrauliki; izolacji budynków i pomieszczeń; instalowanie oraz naprawa urządzeń klimatyzacyjnych; budowanie i czyszczenie kominów; instalowanie nasad kominowych; malowanie pomieszczeń i budynków: instalowania i napraw kominków domowych; murarstwa; instalowanie i naprawy ogrzewania pomieszczeń mieszkalnych, produkcyjnych i biurowych; instalowanie i naprawy pieców; rozbiórka budynków; naprawy elementów drewnianych do kominków domowych; instalowanie, konserwacja oraz naprawy wyposażenia biur.

(111) **228974** (220) 2009 01 29 (210) 351397

(151) 2010 06 17 (441) 2009 05 11

(732) Rol-Lam Aluminium Lidia Kwiatkowska, Brwinów, PL.

(540)



Kolor znaku: brązowy, niebieski

(531) 26.2.1, 26.2.3, 26.13.1, 26.13.25, 27.5.1, 29.1.12

(510), (511) **03** kosmetyki, środki perfumeryjne, olejki eteryczne, płyny do pielęgnacji włosów, **44** usługi w zakresie higieny i urody dla ludzi, usługi świadczone przez salony kosmetyczne, usługi świadczone przez kliniki medyczne;

(111) **228975** (220) 2009 02 17 (210) 352156

(151) 2010 04 14 (441) 2009 05 25

(732) Przedsiębiorstwo Handlowo-Wytwórcze POSTI Spółka Akcyjna, Warszawa, PL.

(540)



Kolor znaku: biały, beżowy, żółty, czerwony, pomarańczowy, zielony, niebieski, brązowy, rudy

(531) 4.3.3, 5.3.11, 11.3.4, 25.1.15, 26.4.6, 26.11.3, 29.1.15

(510), (511) **30** herbata.

(111) **228976** (220) 2009 02 17 (210) 352157

(151) 2010 04 14 (441) 2009 05 25

(732) Przedsiębiorstwo Handlowo-Wytwórcze POSTI Spółka Akcyjna, Warszawa, PL.

(540)



Kolor znaku: biały, żółty, pomarańczowy, różowy, czerwony, ciemnoniebieski, rudy, brązowy, zielony, srebrny, czarny

(531) 5.7.8, 11.1.1, 11.3.4, 25.1.15, 26.2.1, 26.4.6, 26.11.3, 27.5.1, 29.1.15

(510), (511) **30** herbata.

(111) **228977** (220) 2009 02 17 (210) 352158

(151) 2010 04 14 (441) 2009 05 25

(732) Przedsiębiorstwo Handlowo-Wytwórcze POSTI Spółka Akcyjna, Warszawa, PL.

(540)



Kolor znaku: biały, żółty, pomarańczowy, czerwony, rudy, brązowy, ciemnoniebieski, pistacjowy, zielony

(531) 5.7.11, 5.7.14, 5.7.17, 5.7.24, 11.1.1, 11.3.4, 25.1.15, 26.2.1, 26.4.6,

26.11.3, 27.5.1, 29.1.15

(510), (511) **30** herbata.

(111) **228978** (220) 2009 02 17 (210) 352159

(151) 2010 04 14 (441) 2009 05 25

(732) Przedsiębiorstwo Handlowo-Wytwórcze POSTI Spółka Akcyjna, Warszawa, PL.



(540)



Kolor znaku: biały, żółty, pomarańczowy, brązowy, czerwony, zielony, ciemnozielony

(531) 5.3.11, 5.7.21, 5.11.18, 11.3.4, 25.1.15, 26.2.1, 26.4.6, 26.11.3, 27.5.1, 29.1.15  
(510), (511) **30** herbata.

(111) **228979** (220) 2009 03 04 (210) 352890  
(151) 2010 07 02 (441) 2009 06 08  
(732) Polskie Towarzystwo Ekonomiczne, Warszawa, PL.  
(540)



Kolor znaku: biały, zielony

(531) 26.5.1, 26.5.18, 27.5.1, 29.1.12  
(510), (511) **35** usługi w zakresie reklamy; usługi w zakresie zarządzania w działalności handlowej; usługi w zakresie administrowania działalności handlowej; usługi w zakresie prac biurowych, **36** usługi w zakresie ubezpieczenia; usługi w zakresie działalności finansowej; usługi w zakresie bankowości; usługi w zakresie majątku nieruchomości w tym: zarządzania nieruchomościami, administrowania nieruchomościami i wynajmowanie pomieszczeń biurowych, **41** usługi w zakresie nauczania; usługi w zakresie kształcenia; usługi w zakresie rozrywki; usługi w zakresie działalności sportowej i kulturalnej, **42** usługi w zakresie badań oraz usług naukowych i technicznych, oraz ich projektowania; usługi w zakresie analiz przemysłowych i usług badawczych; usługi w zakresie projektowania i ulepszania sprzętu oraz oprogramowania komputerowego.

(111) **228980** (220) 2009 03 09 (210) 353069  
(151) 2010 06 30 (441) 2009 06 22  
(732) Zakłady Mięsne „POTORSCY” Spółka Jawna Jan Potorski, Jerzy Potorski, Krokowo, PL.  
(540) MORTADELA ŻEGLARSKA  
(510), (511) **29** wędliny.

(111) **228981** (220) 2009 04 10 (210) 354567  
(151) 2010 06 22 (441) 2009 07 20  
(732) F.T.TAXI s.c. Sławomir Raś, Dariusz Czerwiec, Kraków, PL.  
(540)



Kolor znaku: biały, czerwony, czarny, żółty  
(531) 26.4.2, 26.4.18, 27.5.1, 29.1.14  
(510), (511) **39** transport pasażerski, taksówki.

(111) **228982** (220) 2009 04 14 (210) 354659  
(151) 2010 06 28 (441) 2009 07 20  
(732) „Grupa Radiowa Agory” Spółka z ograniczoną odpowiedzialnością, Warszawa, PL.

(540) ZŁOTE PRZEBOJE

(510), (511) **35** agencje reklamowe, produkcja filmów reklamowych, produkcja reklam telewizyjnych, radiowych i kinowych; usługi reklamowe i promocyjne, w tym promowanie i reklamowanie za pośrednictwem Internetu, prasy, radia i telewizji; świadczenie usług na rzecz osób trzecich w zakresie sprzedaży czasu antenowego; wynajem czasu reklamowego we wszystkich środkach przekazu; edytorskie usługi w dziedzinie reklamy; tworzenie tekstów reklamowych i obrazowych; prezentowanie produktów w mediach dla celów sprzedaży detalicznej; rozpowszechnianie ogłoszeń reklamowych; wynajmowanie nośników reklamowych; wynajmowanie przestrzeni reklamowej; organizacja wystaw w celach reklamowych; sprzedaż zarejestrowanych na dostępnych nośnikach nagrań dźwiękowych i obrazowych; rozpowszechnianie programów radiowych i telewizyjnych na drodze ich reklamy, **38** usługi agencji informacyjnych w zakresie udostępniania aktualności i wiadomości poprzez radio, telewizję, Internet, prasę; prowadzenie stacji radiowych i telewizyjnych; nadawanie programów radiowych i telewizyjnych (emisja RTV); transmisje i retransmisje programów radiowych i programów telewizyjnych, transmisja satelitarna; rozpowszechnianie programów (audycji) radiowych i telewizyjnych; przesyłanie informacji tekstowej i obrazowej za pomocą komputera; usługi portalu internetowego obejmujące takie usługi telekomunikacyjne jak: przesyłanie za pośrednictwem Internetu informacji tekstowych, obrazowych i dźwiękowych z zakresu nagrań fonograficznych, nagrań video, wiadomości bieżących, rozrywki, sportu; usługi poczty elektronicznej; obsługa internetowych forów dyskusyjnych; udostępnianie połączeń telekomunikacyjnych z globalną siecią komputerową, umożliwianie dostępu do globalnej sieci komputerowej dla użytkowników (ISP); przesyłanie informacji zapisanej na płytach DVD, CD, VCD oraz kasetach video; przesyłanie informacji SMS-em, MMS-em; przesyłanie informacji z zastosowaniem do nadawania i/lub odbioru informacji-urządzeń mobilnych, **41** produkcja i montaż programów radiowych i telewizyjnych; radiowe i telewizyjne programy rozrywkowe; organizowanie rozrywki radiowej i telewizyjnej; produkcja filmów; usługi studia nagrań; nagrywanie filmów na taśmach video (filmowanie); organizowanie konkursów edukacyjnych i rozrywkowych; organizowanie loterii; wydawanie i produkcja nagrań dźwiękowych; usługi reporterskie; fotoreportaże; organizowanie i realizacja spektakli, widowisk, pokazów, koncertów i imprez rozrywkowych oraz kulturalnych; organizowanie imprez sportowych, usługi impresariów w zakresie organizowania spektakli; wypożyczanie zarejestrowanych na dostępnych nośnikach nagrań dźwiękowych i obrazowych; organizowanie wystaw kulturalnych i edukacyjnych; organizowanie plebiscytów.

(111) **228983** (220) 2009 04 20 (210) 354882  
(151) 2010 06 15 (441) 2009 08 03  
(732) CCP International Spółka z ograniczoną odpowiedzialnością, Warszawa, PL.  
(540)



Kolor znaku: pomarańczowy, niebieski, czarny

(531) 26.1.5, 27.5.1, 29.1.13  
(510), (511) **11** grzejniki elektryczne, instalacje i aparatura sanitarna, umywalki, wanny łazienkowe, miski klozetowe, pisuary, kabiny natryskowe, urządzenia do kąpielii, zlewozmywaki, zawory do przewodów wodociągowych, kuchenny sprzęt elektryczny, elektryczne urządzenia do gotowania, ekspresy elektryczne do kawy, lodówki i zamrażarki, suszarki elektryczne do rąk, do włosów, do bielizny.

(111) **228984** (220) 2009 04 24 (210) 355120  
(151) 2010 05 25 (441) 2009 08 03  
(732) MCS Spółka z ograniczoną odpowiedzialnością, Żory, PL.  
(540)



Kolor znaku: stalowy, pomarańczowy

(531) 26.2.1, 27.5.1, 29.1.12

(510), (511) **40** obróbka skrawaniem, obróbka cieplna, obróbka plastyczna, obróbka elementów odlewanych i kutych, powlekanie metali.

(111) **228985** (220) 2009 04 27 (210) 355155  
(151) 2010 06 02 (441) 2009 08 03

(732) ABRYS Spółka z ograniczoną odpowiedzialnością, Poznań, PL.

(540) ecomanager

(510), (511) **16** czasopisma, druki, fotografie, gazety, indeksy, skrowidze, kalendarze, katalogi, książki, rysunki, **35** prenumerata gazet, organizowanie wystaw w celach handlowych lub reklamowych, pokazy towarów, prenumerata czasopism, reklamy prasowe, organizowanie targów w celach handlowych i reklamowych, reklamowanie przy pomocy wszystkich środków przekazu, agencje reklamowe, uaktualnianie materiału reklamowego, **41** edukacja, informacja o edukacji, fotoreportaże, publikowanie książek, pokazy kształcenia praktycznego, organizowanie i obsługa konferencji i kongresów, organizowanie konkursów edukacyjnych lub rozrywkowych, publikacja elektroniczna on-line książek i periodyków, organizowanie i obsługa zjazdów.

(111) **228986** (220) 2009 05 11 (210) 355657  
(151) 2010 07 01 (441) 2009 08 17

(732) IN-TECH POLSKA Spółka z o.o., Warszawa, PL.  
(540)



Kolor znaku: niebieski, czerwony, biały

(531) 24.15.1, 26.1.1, 26.11.1, 27.5.1, 29.1.13

(510), (511) **07** urządzenia i instalacje sprężonego powietrza, sprężarki, **37** usługi serwisowe w zakresie urządzeń i instalacji sprężonego powietrza, sprężarek.

(111) **228987** (220) 2009 05 11 (210) 355661  
(151) 2010 07 01 (441) 2009 08 17

(732) Przedsiębiorstwo Produkcyjne OKNOPLAST-Kraków Spółka z ograniczoną odpowiedzialnością, Ochmanów, PL.  
(540)



Kolor znaku: szary, jasnoszary, ciemnoszary

(531) 26.4.2, 26.4.9, 26.4.24, 26.11.3, 27.5.1, 29.1.6

(510), (511) **06** rolety metalowe, żaluzje metalowe, **19** żaluzje niemetalowe.

(111) **228988** (220) 2009 05 11 (210) 355662  
(151) 2010 07 01 (441) 2009 08 17

(732) Przedsiębiorstwo Produkcyjne OKNOPLAST-Kraków Spółka z ograniczoną odpowiedzialnością, Ochmanów, PL.  
(540)



Kolor znaku: szary, jasnoszary, ciemnoszary

(531) 26.4.2, 26.4.9, 26.4.24, 26.11.3, 27.5.1, 29.1.6

(510), (511) **06** rolety metalowe, żaluzje metalowe, **19** żaluzje niemetalowe.

(111) **228989** (220) 2009 05 11 (210) 355663

(151) 2010 07 01 (441) 2009 08 17

(732) Przedsiębiorstwo Produkcyjne OKNOPLAST-Kraków Spółka z ograniczoną odpowiedzialnością, Ochmanów, PL.  
(540)



Kolor znaku: granatowy, niebieski

(531) 7.3.2, 29.1.4

(510), (511) **06** metalowe: materiały budowlane, przenośne konstrukcje budowlane, osprzęt do drzwi i okien, futryny do drzwi, ograniczniki do okien i drzwi, okucia budowlane, zamknięcia do drzwi i okien, zawiasy, parapety, **19** niemetalowe: materiały budowlane, stolarka otworowa, okna, drzwi i futryny, okucia drzwi i okien, przegrrody, witryny, ścianki, parapety, konstrukcje przenośne, **37** informacja o materiałach budowlanych, nadzór budowlany, techniczny, usługi budowlane, usługi konstruktorskie, roboty wykończeniowe, montaż i wymiana stolarki otworowej.

(111) **228990** (220) 2009 06 01 (210) 356543

(151) 2010 07 01 (441) 2009 09 14

(732) OFFICE DEPOT POLAND Spółka z ograniczoną odpowiedzialnością, Warszawa, PL.  
(540)



Kolor znaku: czerwony, biały, czarny

(531) 3.1.8, 3.1.24, 20.1.1, 20.1.3, 27.5.1, 29.1.13

(510), (511) **02** tonery do drukarek laserowych, tonery do drukarek atramentowych, tonery do kopiarek, tonery do faksów, **09** faksy, telefony, kalkulatory, dyktafony, kasy sklepowe, komputerowe książki elektroniczne, panele magnetyczne, **16** papier i materiały piśmienne, druki, publikacje nieperiodyczne, druki ofertowe, katalogi, ulotki, prospekty i drukowane materiały reklamowe, akcesoria biurowe, zwłaszcza taśmy do drukarek i maszyn do pisania, organizery biurkowe, podkładki na biurko, chusteczki papierowe i serwetki papierowe, papier toaletowy, ręczniki papierowe, torebki higieniczne z papieru lub z tworzyw sztucznych, papier kserograficzny, kalka kreślarska, ciągły papier do drukarek, papier do faksów, koperty, naklejki samoprzylepne, notatniki samoprzylepne, bloki listowe i luźne arkusze papieru, notatniki spiralne, skrowidze na numery telefoniczne, terminarze, księgi rejestrowe, książki pocztowe, formularze, wykresy, kalendarze, materiały korekcyjne płynne i papierowe, ołówki korekcyjne, taśmy korekcyjne w dozownikach, gumki do ścierania, temperówki, ołówki, ołówki mechaniczne z cienkim wkładem, wkłady do długopisów, markery, mazaki do znakowania, naklejki do celów biurowych, kleje i taśmy przylepne stosowane w biurze, zszywacze, dziurkacze, przyrządy do cięcia papieru, linijki rysownicze, zszywki, spinacze, pinezki kreślarskie, datowniki i numeratory, okładki (materiały piśmienne) i okładki do szybkiego oprawiania, okładki z tworzyw sztucznych, przeźroczyste obwoluty, zakładki, segregatory na luźne kartki, książki i segregatory na podpisy, torebki papierowe, pudełka kartonowe dla celów archiwizacji, wizytowniki, karty identyfikacyjne papierowe lub z tworzyw sztucznych, książki katalogowe, urządzenia intrologatorskie biurowe, niszczarki dokumentów, **32** napoje bezalkoholowe, **35** reklama, informacja handlowa o towarach, reklama drogą pocztową, publikacja tekstów reklamowych, reklama telewizyjna.

(111) **228991** (220) 2003 06 18 (210) 266360  
 (151) 2010 04 06 (441) 2003 12 29  
 (732) EURONIT Spółka z ograniczoną odpowiedzialnością, Olkusz, PL.  
 (540)

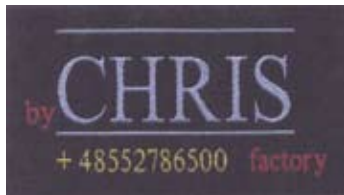


Kolor znaku: czerwony, zielony, biały

(531) 27.5.1, 29.1.13

(510), (511) **01** preparaty do konserwacji cementu, preparaty do konserwacji cegły, kleje do celów przemysłowych, rozpuszczalniki do lakierów, kleje do łączenia elementów ceramicznych i szamotowych, **02** lakiery, barwniki do lakierów, rozcieńczalniki do lakierów, **37** usługi budowlane, usługi w zakresie informacji dotyczącej budownictwa, nadzór budowlany, izolowanie budynków, usługi dekarские, naprawy, informacje o naprawach, uszczelnianie budynków, usługi instalacyjne, **39** usługi transportowe, usługi przewożenia ładunków samochodami ciężarowymi, usługi pakowania produktów, usługi magazynowania towarów, usługi składowanie towarów.

(111) **228992** (220) 2007 11 26 (210) 331364  
 (151) 2010 06 02 (441) 2008 03 03  
 (732) P.P.H.U. „CHRIS” Krzysztof Mariusz Balewski, Iława, PL.  
 (540)



Kolor znaku: czarny, czerwony, jasnofioletowy, srebrny, żółty

(531) 26.4.2, 26.11.2, 27.5.1, 29.1.15

(510), (511) **25** garnitury, marynarki, kamizelki, spodnie.

(111) **228993** (220) 2008 03 09 (210) 337897  
 (151) 2010 04 06 (441) 2008 06 09  
 (732) VIDCOM.PL Spółka z ograniczoną odpowiedzialnością,  
 Katowice, PL.  
 (540)



e-VideoPrzychodnia

Kolor znaku: zielony, różowy, biały, czarny, niebieski

(531) 19.13.25, 26.1.1, 27.5.1, 29.1.14

(510), (511) **09** programy komputerowe, programy komputerowe do technicznych (informatycznych) rozwiązań komunikacji na odległość; urządzenia do nagrywania, transmisji lub reprodukcji dźwięku lub obrazu; sprzęt i oprogramowanie telekomunikacyjne, sprzęt i oprogramowanie wideokonferencyjne; komputery, akcesoria i sprzęt komputerowy, komputerowe urządzenia peryferyjne; czyste i nagrane nośniki danych, **38** usługi telekomunikacyjne w zakresie umożliwienia porozumienia się na odległość oraz w zakresie przekazywania danych, dźwięku i obrazu na odległość, wideokomunikacja; przesyłanie wiadomości, danych, głosu i obrazu na odległość, emisje telewizyjne i radiowe, usługi interaktywnej komunikacji oraz umożliwiania interaktywnego, elektronicznego i audiowizualnego komunikowania się i przekazywania informacji na odległość, łączność elektroniczna, transmisje internetowe, wideokomunikacja za pośrednictwem Internetu, wideokonferencje on-line, obsługa wideokonferencji, usługi w zakresie umożliwiania komunikowania się oraz wymiany informacji i konwersacji w czasie rzeczywistym za pośrednictwem Internetu;

prowadzenie forum on-line, usługi w zakresie poczty elektronicznej, przesyłanie danych, wiadomości, dźwięku i obrazu po przez portale komunikacyjne i informacyjne, rozpowszechnianie programów i informacji za pośrednictwem sieci informatycznych-Internetu; agencje informacyjne, informacja o powyższych usługach, **44** usługi medyczne; usługi weterynaryjne; higiena i troska o urodę istot ludzkich lub zwierząt; informacja o powyższych usługach; świadczenie ww. usług drogą internetową.

(111) **228994** (220) 2008 03 09 (210) 337898  
 (151) 2010 04 06 (441) 2008 06 09  
 (732) VIDCOM.PL Spółka z ograniczoną odpowiedzialnością,  
 Katowice, PL.  
 (540)



e-VideoLekarz

Kolor znaku: zielony, różowy, biały, czarny

(531) 19.13.13, 26.1.1, 27.5.1, 29.1.14

(510), (511) **09** programy komputerowe, programy komputerowe do technicznych (informatycznych) rozwiązań komunikacji na odległość; urządzenia do nagrywania, transmisji lub reprodukcji dźwięku lub obrazu; sprzęt i oprogramowanie telekomunikacyjne, sprzęt i oprogramowanie wideokonferencyjne; komputery, akcesoria i sprzęt komputerowy, komputerowe urządzenia peryferyjne; czyste i nagrane nośniki danych, **38** usługi telekomunikacyjne w zakresie umożliwienia porozumienia się na odległość oraz w zakresie przekazywania danych, dźwięku i obrazu na odległość, wideokomunikacja; przesyłanie wiadomości, danych, głosu i obrazu na odległość, emisje telewizyjne i radiowe, usługi interaktywnej komunikacji oraz umożliwiania interaktywnego, elektronicznego i audiowizualnego komunikowania się i przekazywania informacji na odległość, łączność elektroniczna, transmisje internetowe, wideokomunikacja za pośrednictwem Internetu, wideokonferencje on-line, obsługa wideokonferencji, usługi w zakresie umożliwiania komunikowania się oraz wymiany informacji i konwersacji w czasie rzeczywistym za pośrednictwem Internetu; prowadzenie forum on-line, usługi w zakresie poczty elektronicznej, przesyłanie danych, wiadomości, dźwięku i obrazu po przez portale komunikacyjne i informacyjne, rozpowszechnianie programów i informacji za pośrednictwem sieci informatycznych-Internetu; agencje informacyjne, informacja o powyższych usługach, **44** usługi medyczne; usługi weterynaryjne; higiena i troska o urodę istot ludzkich lub zwierząt; informacja o powyższych usługach; świadczenie ww. usług drogą internetową.

(111) **228995** (220) 2008 12 03 (210) 349427  
 (151) 2010 04 09 (441) 2009 03 16  
 (732) SEQUOIA Spółka z ograniczoną odpowiedzialnością,  
 Warszawa, PL.  
 (540)



Kolor znaku: szary, zielony i jego odcienie

(531) 26.11.1, 27.5.1, 29.1.13

(510), (511) **03** kosmetyki, perfumy, maści do celów kosmetycznych, odżywki do celów kosmetycznych, środki do pielęgnacji włosów, kosmetyki dla zwierząt, **05** leki, produkty farmaceutyczne, preparaty ziołowe do celów medycznych, suplementy diety, środki spożywcze zawierające kultury bakterii do zastosowania medycznego, żywność dla niemowląt w tym mleko dla niemowląt, odżywki do celów leczniczych, żywność dietetyczna do celów leczniczych, produkty weterynaryjne, **35** badania i opiniowanie rynku produktów farmaceutycznych; usługi handlu detalicznego i hurtowego kosmetykami dla ludzi i zwierząt, lekami, produktami farmaceutycznymi i weterynaryjnymi, suplementami diety, środkami spożywczymi dla celów medycznych,



odżywkami; wydawanie i dystrybucja materiałów informacyjnych i promocyjnych w dziedzinie farmacji, farmakologii; usługi informowania lekarzy, środowiska medycznego, farmaceutów i pracowników hurtowni farmaceutycznych o produktach; rejestrowanie produktów farmaceutycznych na rzecz osób trzecich, **39** pakowanie, magazynowanie, dystrybucja towarów takich jak: suplementy diety, leki, środki spożywcze specjalnego zastosowania medycznego, artykułów żywnościowych, produktów dla zwierząt, **41** edukacja, organizowanie szkoleń, konferencji, sympozjów naukowych oraz targów i konferencji w dziedzinie farmacji, farmakologii; publikowanie książek i tekstów w dziedzinie farmacji, farmakologii.

(111) **228996** (220) 2008 12 03 (210) 349428  
 (151) 2010 04 09 (441) 2009 03 16  
 (732) SEQUOIA Spółka z ograniczoną odpowiedzialnością,  
 Warszawa, PL.  
 (540)



Kolor znaku: zielony, biały, szary

(531) 26.11.1, 27.5.1, 29.1.13  
 (510), (511) **03** kosmetyki, perfumy, maści do celów kosmetycznych, odżywki do celów kosmetycznych, środki do pielęgnacji włosów, kosmetyki dla zwierząt, **05** leki, produkty farmaceutyczne, preparaty ziołowe do celów medycznych, suplementy diety, środki spożywcze zawierające kultury bakterii do zastosowania medycznego, żywność dla niemowląt w tym mleko dla niemowląt, odżywki do celów leczniczych, żywność dietetyczna do celów leczniczych, produkty weterynaryjne, **35** badania i opiniowanie rynku produktów farmaceutycznych; usługi handlu detalicznego i hurtowego kosmetykami dla ludzi i zwierząt, lekami, produktami farmaceutycznymi i weterynaryjnymi, suplementami diety, środkami spożywczymi dla celów medycznych, odżywkami; wydawanie i dystrybucja materiałów informacyjnych i promocyjnych w dziedzinie farmacji, farmakologii; usługi informowania lekarzy, środowiska medycznego, farmaceutów i pracowników hurtowni farmaceutycznych o produktach; rejestrowanie produktów farmaceutycznych na rzecz osób trzecich, **39** pakowanie, magazynowanie, dystrybucja towarów takich jak: suplementy diety, leki, środki spożywcze specjalnego zastosowania medycznego, artykułów żywnościowych, produktów dla zwierząt, **41** edukacja, organizowanie szkoleń, konferencji, sympozjów naukowych oraz targów i konferencji w dziedzinie farmacji, farmakologii; publikowanie książek i tekstów w dziedzinie farmacji, farmakologii.

(111) **228997** (220) 2008 12 22 (210) 350314  
 (151) 2010 03 30 (441) 2009 03 30  
 (732) RES CONSULTING s.c. Alicja Dębczyńska, Henryk Pilarski,  
 Gdańsk, PL.  
 (540)



Kolor znaku: granatowy, biały

(531) 5.3.2, 27.5.1, 29.1.12  
 (510), (511) **35** audyt, doradztwo w zakresie organizowania i prowadzenia działalności gospodarczej, doradztwo w zakresie zarządzania personelem, doradztwo w zarządzaniu działalnością gospodarczą, rekrutacja personelu.

(111) **228998** (220) 2008 12 30 (210) 350496  
 (151) 2010 05 12 (441) 2009 04 14  
 (732) Gabinet Dentystyczny „Bodent” Bogdan Dmochowski,  
 Łomża, PL.

(540)



Kolor znaku: czerwony, szary, czarny, biały

(531) 2.9.10, 27.5.1, 29.1.14  
 (510), (511) **05** akonityna, aldehyd mrówkowy do celów farmaceutycznych, aldehydy do celów farmaceutycznych, algicydy, alkaliczne jodki do celów farmaceutycznych, alkaloidy do celów medycznych, alkohol do celów farmaceutycznych, amalgamaty dentystyczne, aminokwasy do celów medycznych, anestetyki, antybiotyki, antyseptyki, apteczki przenośne (wyposażone), artykuły żywnościowe na bazie białka do celów medycznych, azotan bizmutu do celów farmaceutycznych, balsamy do celów leczniczych, balsam gurjunowy do celów medycznych, bandaże higieniczne, bandaże opatrunkowe, batoniki lukrecyjne do celów farmaceutycznych, biocydy, borowina do kąpieli, borowina lecznicza, bransolety do celów leczniczych, brom do celów farmaceutycznych, buliony dla kultur bakteriologicznych chemiczne preparaty dla testów ciąży, chinina do celów medycznych, chinolina do celów medycznych, chirurgiczne materiały opatrunkowe, chleb dla diabetyków, chloroform, chusteczki nasączone płynami farmaceutycznymi, cukier dla celów medycznych, cukier lodowaty do celów leczniczych, cukierki do celów leczniczych, cementy dentystyczne, cement kostny do celów chirurgicznych i ortopedycznych, dentystyczne materiały ściernie, detergenty do celów medycznych, dezodoranty inne niż do użytku osobistego, diastaza do celów medycznych, dietetyczna żywność przystosowana do celów medycznych, dietetyczne napoje przystosowane do celów medycznych, dietetyczne substancje przystosowane do celów medycznych, digitalina, dodatki odżywcze do celów leczniczych, drożdże do celów farmaceutycznych, ekstrakty tytoniowe (owadobójcze), eliksiry (preparaty farmaceutyczne), enzymy do celów farmaceutycznych, enzymy do celów medycznych, enzymy mlekowe do celów farmaceutycznych, estry do celów farmaceutycznych, etery do celów farmaceutycznych, eukaliptol do celów farmaceutycznych, eukaliptus do celów farmaceutycznych, fenol do celów farmaceutycznych, fosforany do celów farmaceutycznych, fungicydy, galaretka z ropy naftowej do celów medycznych, gaza opatrunkowa, gazy do celów medycznych, gąbka do ran, gencjana do celów farmaceutycznych, glicerofostaty, gliceryna do celów medycznych, glukoza do celów medycznych, środki przeciw gorączce, gorczyca do celów farmaceutycznych, gorczycowe okłady, olej gorczycowy do celów leczniczych, woda gulardowa, guma do celów medycznych, guma do żucia do celów leczniczych, gumiguta do celów leczniczych, gwajakol do celów farmaceutycznych, hematogen, hemoglobina, herbata lecznicza, herbata odchudzająca do celów leczniczych, herbata z ziół do celów medycznych, herbicydy, opaski higieniczne, wata higroskopijna, muszka hiszpańska (proszek), hormony do celów medycznych, hydrastyna, hydrastynina, implanty chirurgiczne (żywe tkanki), izotopy do celów medycznych, jod do celów farmaceutycznych, jodki do celów farmaceutycznych, jodoform, jodyna, jujuba (lecznicza), kalomel, kamfora do celów medycznych, kąpiele tlenowe, kamień winny do celów farmaceutycznych, kapsułki do celów farmaceutycznych, kapsułki na lekarstwa, katechu do celów farmaceutycznych, kauczuk do celów dentystycznych, kleje do dentystycznych protez, kokaina, kolców lekarski do celów medycznych, kolodium do celów farmaceutycznych, kompresy, kora z angostura do celów medycznych, kora chinowa do celów leczniczych, kora kondurango do celów medycznych, kora mangrowa do celów farmaceutycznych, kora myrobolan do celów farmaceutycznych, kora krotonowa, koper włoski do celów leczniczych, kora do celów farmaceutycznych, korzenie lekarskie, korzenie rabarbaru do celów farmaceutycznych, kreozot do celów farmaceutycznych, krew do celów medycznych, kultury mikroorganizmów do celów medycznych, kurara, kwas galusowy do celów farmaceutycznych, kwasy do celów farmaceutycznych, kwasja (gorzknia) do celów medycznych, kwiat siarczany do celów farmaceutycznych, kwebracho do celów medycznych, lacytyna do celów medycznych, lakiery dentystyczne, laktoza, laseczki siarkowe do de-

zynyfikacji, leki dla ludzi, leki do celów stomatologicznych, leki pomocnicze (wspierające), leki w płynie, leki seroterapeutyczne, leki uspakajające, leki wzmacniające, lekarstwa przeciw zaparciom, lotony do celów farmaceutycznych, lucerna chmielowa do celów farmaceutycznych, lukrecja do celów farmaceutycznych, magnezja do celów farmaceutycznych, mastyksy dentystyczne, maści do celów farmaceutycznych, maści do leczenia słonecznego oparzenia, maść przeciw odmrożeniom, maści rtęciowe, materiały dentystyczne do odcisków, materiały do plombowania zębów, materiały opatrunkowe, masy wyciskowe; mazidla, mleczko pszczele do celów medycznych, mączka rybna do celów farmaceutycznych, mąka do celów farmaceutycznych, mąka z siemienia lnianego do celów farmaceutycznych, mech irlandzki do celów medycznych, mentol, mięta do celów farmaceutycznych, mleko migdałowe do celów farmaceutycznych, mole-skin do celów medycznych, nalewki do celów leczniczych, napary (nalewki) do celów leczniczych, napoje lecznicze, narkotyki, narkotyki do celów medycznych, obrączki przeciwreumatyczne, octany do celów farmaceutycznych, octan glinu do celów farmaceutycznych, odczynniki chemiczne do celów medycznych, okłady, oleje lecznicze, olej rycynowy do celów leczniczych, olejek terpentynowy do celów farmaceutycznych, olejek z kopru do celów leczniczych, ołówki hemostatyczne, ołówki przeciw migrenie, opaski barkowe do celów chirurgicznych, opiaty, opium, opłatki dla celów farmaceutycznych, opodeldok (maść mydlano-kamforowa), olejek kamforowy do celów medycznych, ołówki kaustyczne, kąpiele lecznicze, papier do plastrów gorczycowych, papierosy beztytoniowe do celów leczniczych, pastylki do celów farmaceutycznych, pektyna do celów farmaceutycznych, pepsyny do celów farmaceutycznych, peptony do celów farmaceutycznych, pestycydy, podłoża dla kultur bakteryjnych, pigułki dla celów farmaceutycznych, plastry dla celów medycznych, plastry gorczycowe (synapizmy), plastry samoprzylepne, plazma (osocze krwi), płyny do przemywania oczu, płyny do płukania ust do celów leczniczych, pomady do celów medycznych, porcelana na protezy dentystyczne, preparaty biologiczne do celów medycznych, preparaty bizmutu do celów farmaceutycznych, preparaty bakteriologiczne do celów medycznych, preparaty białkowe do celów medycznych, preparaty chemiczne do celów farmaceutycznych, preparaty chemiczne do celów medycznych, preparaty diagnostyczne do celów medycznych, preparaty do odrywania do celów medycznych, preparaty enzymatyczne do celów medycznych, preparaty farmaceutyczne, preparaty farmaceutyczne do pielęgnacji skóry, preparaty farmaceutyczne przeciw słonecznemu oparzeniu, preparaty dla organoterapii, preparaty medyczne do odchudzania, preparaty medyczne na porost włosów, preparaty przeciw odmrożeniom, preparaty przeciw pasożytnicze, preparaty rozszerzające oskrzela, preparaty terapeutyczne do kąpieli, preparaty weterynaryjne, preparaty z mikroelementami dla ludzi i zwierząt, preparaty z mikroorganizmami do celów medycznych, preparaty ułatwiające ząbkowanie, preparaty witaminowe, produkty na bazie wapna do celów farmaceutycznych, produkty uboczne z procesu obróbki ziaren zbóż (do celów medycznych), proszek perski, przepaski na oczy do celów medycznych, przewodniki chemiczne do elektrod elektrokardiografów, rad do celów medycznych, roztwory do szkielek kontaktowych, radiologiczne substancje kontrastowe do celów medycznych, rozpuszczalniki do usuwania plastrów samoprzylepnych, salmiak (pastylki), siemię lniane do celów farmaceutycznych, skrobia do celów dietetycznych lub farmaceutycznych, słodowe mleko do celów leczniczych, sól do celów farmaceutycznych, sole do kąpieli mineralnych, sole do kąpieli do celów leczniczych, sole sodowe do celów medycznych, sole do celów medycznych, sole potasu do celów medycznych, sole wód mineralnych, sporysz do celów farmaceutycznych, sterydy, stopy dentystyczne ze złota, stopy metali szlachetnych do celów dentystycznych, substancje odżywcze dla mikroorganizmów, substancje radioaktywne do celów medycznych, substancje żrące do celów farmaceutycznych, sulfonamidy (leki), surowice, sykatywy (środki wysuszające) do celów medycznych, syropy do użytku farmaceutycznego, szarpie, szczepionki, środki do oczyszczania powietrza, środki do odświeżania powietrza, środki bakterioobójcze, środki czyszczące zawarte w tej klasie, środki dezynfekcyjne, środki do leczenia oparzeń, środki do tępienia larw, środki do tępienia pasożytów, środki medyczne przeciw poceniu się, środki nasenne, środki na uspokojenie nerwów, środki pomocnicze do stomatologii, środki lecznicze do pielęgnacji zębów i jamy ustnej, środki przeciwbólowe, środki przeciw migrenie, środki przeciw roztoczom, środki przeciw zrogowaceniom, środki przeczyszczające, środki tamujące krwawie-

nia, środki trawienne do celów farmaceutycznych, środki zmniejszające apetyt do celów medycznych, ściernie materiały do celów dentystycznych, tafta gumowana (plastry), taśmy przyklepne do celów medycznych, taśmy samoprzylepne do celów medycznych, terpentyna do celów farmaceutycznych, tkaniny chirurgiczne, tłuszcz dojar-ski, tłuszcze do celów medycznych, tłuszcze do celów weterynaryjnych, tran, trociczki do odrywania do celów medycznych, trucizny, tymol do celów farmaceutycznych, wata do celów medycznych, węgiel drzewny do celów farmaceutycznych, winian potasu do celów farmaceutycznych, włókna roślin jadalnych (nie odżywki), woda melisowa do celów farmaceutycznych, woda morską do kąpieli leczniczych, woda utleniona do celów medycznych, wody mineralne do celów leczniczych, woda ołowiawa, woda termalna, wodorowęglan sodowy do celów farmaceutycznych, wodzian chloralu do celów farmaceutycznych, wosk do modelowania do celów stomatologicznych, wyciąg z chmielu do celów farmaceutycznych, wyroby cukiernicze do celów leczniczych, wywary do celów farmaceutycznych, zioła do palenia do celów leczniczych, zioła lecznicze, żelatyna do celów medycznych, **35** badanie rynku, doradztwo specjalistyczne w sprawach działalności gospodarczej, ekspertyzy w działalności gospodarczej, opinie, organizowanie wystaw lub targów w celach handlowych lub reklamowych, pokazy towarów, promocja sprzedaży stosowana dla osób trzecich, zaopatrzenie osób trzecich stosowane jako zakupy i sprzedaż produktów dla innych przedsiębiorstw, usługi umożliwiające odbiorcom dogodny wybór i zakup towarów w hurtowni i sklepach z wyrobami: medycznymi; farmaceutycznymi, kosmetycznymi, toaletowymi, **44** usługi z zakresu chirurgii plastycznej, usługi dentystyczne, usługi lecznictwa protetycznego i stomatologicznego, usługi świadczone przez kliniki medyczne, sanatoria, porady w zakresie stomatologii.

(111) **228999** (220) 2009 01 09 (210) 350671  
 (151) 2010 03 02 (441) 2009 04 14  
 (732) Agencja Artystyczna Koń Polski Leszek Malinowski, Koszalin, PL.  
 (540) Fabryka Śmiechu  
 (510), (511) **09** dyski magnetyczne, dyski do rejestracji dźwięku, dyski kompaktowe audio-wideo, dyski kompaktowe (nośniki danych), urządzenia do czyszczenia dysków nagranych dźwiękiem, dyski optyczne, filmy animowane rysunkowe, urządzenia do montażu filmów kinematograficznych, wideokasety, wideokasety z gramami, aparaty kinematograficzne, taśmy filmowe kinematograficzne naświetlone, dyski kompaktowe optyczne, odtwarzacze płyt kompaktowych, programy komputerowe (software) ładowne, programy komputerowe nagrane, programy gier komputerowych, dyski do nagrywania dźwięku, taśmy do nagrywania dźwięku, magnetyczne nośniki informacji, optyczne nośniki informacji, płyty fonograficzne, urządzenia do czyszczenia płyt fonograficznych, podkładki pod myszy, nośniki do rejestracji dźwięku, taśmy do rejestracji dźwięku, taśmy filmowe naświetlone, taśmy magnetyczne, taśmy wideo, **16** gazety, czasopisma (periodyki), publikacje, **35** rozpowszechnianie ogłoszeń reklamowych, agencje reklamowe, badania opinii publicznej, dystrybucja materiałów reklamowych (próbek, druków, prospektów, broszur), fotokopiowanie, komputerowe zarządzanie plikami, uaktualnianie materiałów reklamowych, pokazy towarów, powielanie dokumentów, promocja sprzedaży (dla osób trzecich), reklama radiowa, rozpowszechnianie materiałów reklamowych (ulotki, prospekty, druki, próbki), reklama za pośrednictwem sieci komputerowej, wynajmowanie powierzchni na cele reklamowe, publikowanie tekstów reklamowych, reklamy, reklamy korespondencyjne, reklamy prasowe, reklamy radiowe, reklamy telewizyjne, **38** usługi SMS, MMS, telefonia komórkowa, telewizja kablowa, transmisja programów telewizyjnych, zlecenia przywoławcze (radio, telefon lub inne środki łączności elektronicznej), przesyłanie informacji, łączność poprzez terminale komputerowe, komputerowe przesyłanie informacji tekstowej i obrazowej, łączność poprzez sieć światłowodową, łączność radiowa, łączność telefoniczna, łączność telegraficzna, nadawanie telegramów, usługi ogłoszeń elektronicznych (telekomunikacja), poczta elektroniczna, **41** publikowanie książek, usługi obrazowania cyfrowego, obsługa publikacji elektronicznych on-line (nieprzesyłalnych), organizowanie przyjęć (rozrywka), organizowanie spektakli (usługi impresariów), organizowanie wystaw z dziedziny kultury lub edukacji, organizowanie zawodów sportowych, usługi orkiestr, parki rozrywki, produkcja filmów, produkcja filmów na taśmach wideo, montaż programów radiowych i telewizyjnych, przedstawienia te-



atralne, planowanie przebiegu przyjęć (część rozrywkowa), publikacja elektroniczna on-line książek i periodyków, publikowanie tekstów innych niż teksty reklamowe, radiowe programy rozrywkowe, usługi reporterskie, rezerwacja miejsc na spektakle, rozrywka, informacja o rozrywce, użytkowanie sal kinowych, sale koncertowe, organizowanie i prowadzenie seminariów, realizacja spektakli, rezerwanie miejsc na spektakle, wypożyczanie dekoracji do spektakli, wystawianie spektakli, wypożyczanie sprzętu sportowego z wyjątkiem pojazdów, sporządzanie napisów, np. do filmów w wersji oryginalnej, wynajmowanie stadionów, studia filmowe, usługi studia nagrań, organizowanie i prowadzenie sympozjów, montaż taśm wideo, nagrywanie (filmowanie) na taśmach wideo, produkcja filmów na taśmach wideo, wypożyczanie taśm wideo, wypożyczanie dekoracji teatralnych, telewizyjne programy rozrywkowe, wynajmowanie odbiorników radiowych i telewizyjnych.

(111) **229000** (220) 2009 01 13 (210) 350763  
 (151) 2010 04 16 (441) 2009 04 27  
 (732) Paweł Michałowski, Michałów Grabina, PL.  
 (540) suiacid  
 (510), (511) **05** dodatki do pasz do celów leczniczych, **31** dodatki do pasz nie do celów leczniczych.

(111) **229001** (220) 2009 02 03 (210) 351612  
 (151) 2010 04 20 (441) 2009 05 11  
 (732) „ŻYWNOŚĆ EKOLOGICZNA BIO FOOD” Spółka z ograniczoną odpowiedzialnością, Białkowo, PL.  
 (540)



Kolor znaku: niebieski, żółty, zielony, biały  
 (531) 26.1.1, 26.2.1, 29.1.14

(510), (511) **29** konserwowane, suszone, gotowane i kiszzone owoce oraz warzywa, dżemy, kompoty, galaretki, przeciery owocowe i warzywne, mrożone owoce i warzywa, sałatki warzywne i owocowe, soki roślinne do gotowania, mleko i produkty mleczne, masło, oleje i tłuszcze jadalne, **30** cukier, słodcyce jak galaretki owocowe, cukierki, wyroby cukiernicze, sezamki, lody, przyprawy, ocet, musztarda, majonez, keczup, sosy do mięs, sałatek i deserów, miód oraz sód do celów spożywczych, napoje na bazie herbaty, kawy, kakao, płatki zbożowe, **31** świeże owoce i warzywa, nasiona, ziarna, nieprzetworzone produkty rolne, ogrodnicze i leśne, **32** pitne soki i napoje owocowe oraz warzywne, pitne soki warzywne kwaszone oraz kompozycje różnych soków, nektary, sorbety i syropy owocowe, wody mineralne, napoje bezalkoholowe, esencje do produkcji napojów, kwas chlebowy, napoje serwatkowe.

(111) **229002** (220) 2009 02 13 (210) 352019  
 (151) 2010 05 13 (441) 2009 05 25  
 (732) DAJAR Spółka z ograniczoną odpowiedzialnością, Koszalin, PL.  
 (540) DAJAR

(510), (511) **08** narzędzia AGD o napędzie ręcznym nie ujęte w innych klasach, brzytwy, dziadki do orzechów, krajarki nielektryczne, narzędzia i wyroby nożownicze nie występujące w innych klasach, nożyce i nożyczki nie występujące w innych klasach, otwieracze do puszek nielektryczne, scyzoryki, szczypce do cukru, szczypce nie występujące w innych klasach, sztućce, tasaki, tłuczek, toporki do lodu, wykrajarki do pizzy nielektryczne, żelazka nielektryczne, **11** urządzenia i przyrządy kuchenne do gotowania, chłodzenia i suszenia zawarte w tej klasie, bojlerzy ogrzewcze, czajniki elektryczne, ekspresy do kawy elektryczne, filtry do kawy elektryczne, filtry do wody pitnej, formy do wypiekania ciasta elektryczne, frytkownicy elektryczne, garnki kuchenne i patelnie elektryczne, gofrownice do ciast elektryczne, grzałki do wody, imbryki elektryczne, kuchenki mikrofalowe, kuchenny sprzęt elektryczny, lodówki, maszynki kuchenne do gotowania, nakładki na palniki gazowe, nawilżacze do grzejników

centralnego ogrzewania, opiekacze do chleba, parowary, piekarniki, podgrzewacze talerzy, butelek i innych naczyń, do żywności, pojemniki chłodnicze, suszarki do włosów, szybkowary elektryczne, termofory elektryczne, tostery, urządzenie do chłodzenia napojów, zamrażalki, zapalniczki do gazu, **20** krzesła, meble, meble ogrodowe z tworzyw sztucznych, półki meblowe z tworzyw sztucznych, regały z tworzyw sztucznych, stojaki na kwiaty (kwietniki), stojaki na parasole, stoły, **21** małe, ręczne urządzenia do siekania, mielenia itp. nie występujące w innych klasach; przybory kuchenne i gospodarstwa domowego, pojemniki, wyroby szklane, porcelanowe i ceramiczne nie występujące w innych klasach, butelki, cukiernice, czajniki do herbaty, czajniki i czajniczki, czajniki nielektryczne, deski do krojenia, deski do prasowania, dozowniki mydła, szamponu i innych środków do mycia, dozowniki papieru toaletowego, ręczników papierowych, woreczków na odpady higieniczne, dzbanki, dzbany, ekspresy do kawy i herbaty nielektryczne, foremki do lodu, formy do ciasta, garnki kuchenne, gąbki kuchenne, imbryki nielektryczne, lodówki przenośne nielektryczne, łopatkki do ciasta, miski, młynki do użytku domowego nielektryczne, otwieracze do butelek, patelnie, patery, podstawki pod żelazka do prasowania, podkładki na stół pod naczynia i sztućce, pojemniki kuchenne nie z metali szlachetnych, pojemniki z tworzyw sztucznych do przechowywania żywności, pokrywki do garnków, pokrywki do naczyń, przybory kuchenne nie z metali szlachetnych, pudełka na herbatę nie z metali szlachetnych, rondle, serwetniki, serwisy kuchenne, stojaki do karafek, suszarki do bielizny, suszarki do naczyń, szczotki i zmiotki, szpikulce kuchenne metalowe, szufelki lub urządzenia do zbierania okruszyn ze stołu, szybkowary nielektryczne, tace do użytku domowego nie z metali szlachetnych, termoizolowane pojemniki do żywności, termosy do napojów, termosy, tygielki, ubijaczki nielektryczne, urządzenia kuchenne nielektryczne, wazon, wiaderka do lodu, wiadra, wyroby fajansowe, **35** pośrednictwo handlowe wyrobami ze szkła na zasadzie kojarzenia partnerów.

(111) **229003** (220) 2009 02 13 (210) 352046  
 (151) 2010 04 21 (441) 2009 05 25  
 (732) Przetwórnia Owoców i Warzyw „PROSPONA”  
 Spółka z ograniczoną odpowiedzialnością, Nowy Sącz, PL.  
 (540)



Kolor znaku: biały, czarny, czerwony, zielony, beżowy, ciemnoczerwony

(531) 5.7.24, 26.1.5, 27.5.1, 29.1.15  
 (510), (511) **29** warzywa; warzywa i owoce konserwowane, suszone, gotowane i prażone; przetwory z owoców: ananasa, aronii, agrestu, borówki amerykańskiej, brzoskwiń, czereśni, gruszek, jabłek czarnej, jeżyny, maliny, moreli, poziomek, porzeczek, śliwek, truskawek, wiśni, żurawiny, chipsy owocowe, miąższ owoców, owoce: dekoracyjne, kandyzowane, lukrowane, owoce w puszkach, galaretki owocowe, posypki owocowe, przeciery owocowe, sałatki owocowe, skórki owocowe wsady owocowe; dżemy, konfitury, marmolady, nadzienia i żele, żelatyna spożywcza; mrożone owoce, **30** cukier, wyroby cukiernicze, lody spożywcze, masa makowa do wyrobów cukierniczych, owocowe galaretki jako słodcyce, syrop cukrowy do celów spożywczych; miód; środki do polepszania walorów smakowych artykułów spożywczych; aromaty owocowe naturalne, **31** produkty rolne, ogrodnicze, leśne oraz ziarna o ile zawarte są w klasie 31; kornienie jadalne, mak, orzechy, pestki, sezam; świeże owoce i warzywa; nasiona, rośliny i kwiaty, cebulki, kłącza i nasiona roślin owocowych i warzyw, **32** napoje bezalkoholowe, napoje owocowe, zagęszczone soki owocowe, soki owocowe i owocowo-warzywne, syropy i inne preparaty do produkcji napojów, ekstrakty owocowe bezalkoholowe, esencje do produkcji napojów, nektary owocowe, bezalkoholowe

wyciągi z owoców; wody mineralne i gazowane, woda stołowa, woda do napojów, **33** wyroby spirytusowe, napoje alkoholowe zawierające owoce i wyciągi z owoców, ekstrakty owocowe z alkoholem, owoce w alkoholu, nalewki alkoholowe, koktajle alkoholowe, miody pitne, spirytus konsumpcyjny.

(111) **229004** (220) 2009 02 18 (210) 352255  
(151) 2010 06 30 (441) 2009 05 25

(732) PZ CUSSONS Polska Spółka Akcyjna, Warszawa, PL.

(540) Bali Escape

(510), (511) **03** kosmetyki, preparaty kosmetyczne, środki perfumeryjne, perfumy, wody toaletowe i kolońskie, preparaty kosmetyczne do golenia i po goleniu, pianki, kremy i mydła do golenia, balsamy po goleniu, kremy, pianki, talki, emulsje, płyny, toniki, żele, mleczka kosmetyczne, oliwki, balsamy do skóry, mydła, mydła w płynie, mydła dezynfekujące, mydła dezodoryzujące, mydła lecznicze, mydła przeciwpotowe, mydła toaletowe, mydła zawierające składniki pilingujące i/lub masujące, mydła przeciwpotowe do stóp, środki i preparaty do mycia i kąpieli, płyny, żele, kremy, pianki i mleczka pod prysznic, płyny, żele, kremy, pianki i mleczka do kąpieli, środki i preparaty do pielęgnacji ciała, środki i preparaty do mycia, pielęgnacji i ochrony włosów, farby i lakiery do włosów, środki i preparaty do układania włosów, szampony, odżywki do włosów, środki i preparaty przeciwłupieżowe, środki i preparaty do oczyszczania skóry, środki i preparaty do oczyszczania skóry o właściwościach antybakteryjnych, olejki eteryczne, dezodoranty i antyperspiranty, środki i preparaty do higieny intymnej, odświeżacze do ust, środki i preparaty do makijażu i demakijażu, środki i preparaty do pielęgnacji, malowania i ochrony ust, rzęs, brwi, paznokci, środki i preparaty do usuwania lakierów, odżywki do paznokci, środki i preparaty do opalania i chroniące przed promieniowaniem ultrafioletowym, środki i preparaty do samoopalanania, środki i preparaty do depilacji, pudry do makijażu, pudry po kąpieli, pudry higieniczne, chusteczki nasączone płynami kosmetycznymi, środki i preparaty do pielęgnacji zębów i jamy ustnej, artykuły toaletowe, ozdoby do celów kosmetycznych, wyroby chemii gospodarczej, środki i preparaty do czyszczenia, polerowania, szorowania i ścierania, środki i preparaty do czyszczenia, polerowania, szorowania i ścierania do użytku w gospodarstwie domowym, mleczka, żele, płyny i proszki do czyszczenia i polerowania, detergenty, materiały ściernie, środki i preparaty piorące, proszki, płyny i mydła do prania, koncentraty do prania, płyny do mycia naczyń, płyny do płukania tkanin, koncentraty do płukania tkanin, antystatyczne środki i preparaty do celów domowych, środki i preparaty do zmiękczenia tkanin, krochmal, środki i preparaty do krochmalenia, środki i preparaty do namaczania tkanin, środki i preparaty do trawienia, środki i preparaty chemiczne do ożywiania kolorów do użytku domowego, mydła do ożywiania koloru tkanin, środki i preparaty wybielające stosowane w praniu, środki i preparaty do odbarwiania, środki i preparaty odłuszczone, środki i preparaty do wywabiania plam, woda zapachowa do prasowania, preparaty do usuwania kamienia kotłowego dla gospodarstw domowych, środki i preparaty do prania, czyszczenia i konserwacji skóry, środki i preparaty do czyszczenia szkła, szyb i luster, **05** kosmetyki do celów leczniczych, kremy, pianki, emulsje, płyny, żele, oliwki i balsamy lecznicze, środki i preparaty przeciwłupieżowe lecznicze, sole do kąpieli do celów medycznych, środki do kąpieli leczniczych, dezodoranty inne niż do użytku osobistego, środki dezynfekcyjne do celów higienicznych, środki do odświeżania powietrza, środki odstraszające owady, środki grzybobójcze, **35** usługi sprzedaży za pośrednictwem Internetu mydeł, środków perfumeryjnych, kosmetyków, płynów do pielęgnacji włosów, środków do czyszczenia zębów, olejków eterycznych, środków wybielających, substancji stosowanych w praniu; kosmetyków do celów leczniczych, środków do kąpieli leczniczych, środków do odświeżania powietrza, balsamów, żelów, kremów, pianek i oliwek leczniczych, soli do kąpieli do celów medycznych.

(111) **229005** (220) 2009 02 18 (210) 352258  
(151) 2010 06 30 (441) 2009 05 25

(732) PZ CUSSONS Polska Spółka Akcyjna, Warszawa, PL.

(540) Japanese Spa

(510), (511) **03** kosmetyki, preparaty kosmetyczne, środki perfumeryjne, perfumy, wody toaletowe i kolońskie, preparaty kosmetyczne do golenia i po goleniu, pianki, kremy i mydła do golenia, balsamy po goleniu, kremy, pianki, talki, emulsje, płyny, toniki, żele, mleczka ko-

smetyczne, oliwki, balsamy do skóry, mydła, mydła w płynie, mydła dezynfekujące, mydła dezodoryzujące, mydła lecznicze, mydła przeciwpotowe, mydła toaletowe, mydła zawierające składniki pilingujące i/lub masujące, mydła przeciwpotowe do stóp, środki i preparaty do mycia i kąpieli, płyny, żele, kremy, pianki i mleczka pod prysznic, płyny, żele, kremy, pianki i mleczka do kąpieli, środki i preparaty do pielęgnacji ciała, środki i preparaty do mycia, pielęgnacji i ochrony włosów, farby i lakiery do włosów, środki i preparaty do układania włosów, szampony, odżywki do włosów, środki i preparaty przeciwłupieżowe, środki i preparaty do oczyszczania skóry, środki i preparaty do oczyszczania skóry o właściwościach antybakteryjnych, olejki eteryczne, dezodoranty i antyperspiranty, środki i preparaty do higieny intymnej, odświeżacze do ust, środki i preparaty do makijażu i demakijażu, środki i preparaty do pielęgnacji, malowania i ochrony ust, rzęs, brwi, paznokci, środki i preparaty do usuwania lakierów, odżywki do paznokci, środki i preparaty do opalania i chroniące przed promieniowaniem ultrafioletowym, środki i preparaty do samoopalanania, środki i preparaty do depilacji, pudry do makijażu, pudry po kąpieli, pudry higieniczne, chusteczki nasączone płynami kosmetycznymi, środki i preparaty do pielęgnacji zębów i jamy ustnej, artykuły toaletowe, ozdoby do celów kosmetycznych, wyroby chemii gospodarczej, środki i preparaty do czyszczenia, polerowania, szorowania i ścierania, środki i preparaty do czyszczenia, polerowania, szorowania i ścierania do użytku w gospodarstwie domowym, mleczka, żele, płyny i proszki do czyszczenia i polerowania, detergenty, materiały ściernie, środki i preparaty piorące, proszki, płyny i mydła do prania, koncentraty do prania, płyny do mycia naczyń, płyny do płukania tkanin, koncentraty do płukania tkanin, antystatyczne środki i preparaty do celów domowych, środki i preparaty do zmiękczenia tkanin, krochmal, środki i preparaty do krochmalenia, środki i preparaty do namaczania tkanin, środki i preparaty do trawienia, środki i preparaty chemiczne do ożywiania kolorów do użytku domowego, mydła do ożywiania koloru tkanin, środki i preparaty wybielające stosowane w praniu, środki i preparaty do odbarwiania, środki i preparaty odłuszczone, środki i preparaty do wywabiania plam, woda zapachowa do prasowania, preparaty do usuwania kamienia kotłowego dla gospodarstw domowych, środki i preparaty do prania, czyszczenia i konserwacji skóry, środki i preparaty do czyszczenia szkła, szyb i luster, **05** kosmetyki do celów leczniczych, kremy, pianki, emulsje, płyny, żele, oliwki i balsamy lecznicze, środki i preparaty przeciwłupieżowe lecznicze, sole do kąpieli do celów medycznych, środki do kąpieli leczniczych, dezodoranty inne niż do użytku osobistego, środki dezynfekcyjne do celów higienicznych, środki do odświeżania powietrza, środki odstraszające owady, środki grzybobójcze, **35** usługi sprzedaży za pośrednictwem Internetu mydeł, środków perfumeryjnych, kosmetyków, płynów do pielęgnacji włosów, środków do czyszczenia zębów, olejków eterycznych, środków wybielających, substancji stosowanych w praniu; kosmetyków do celów leczniczych, środków do kąpieli leczniczych, środków do odświeżania powietrza, balsamów, żelów, kremów, pianek i oliwek leczniczych, soli do kąpieli do celów medycznych.

(111) **229006** (220) 2009 02 19 (210) 352288  
(151) 2010 06 30 (441) 2009 05 25

(732) PZ CUSSONS Polska Spółka Akcyjna, Warszawa, PL.

(540) Przytul się, otul się.

(510), (511) **03** kosmetyki, preparaty kosmetyczne, środki perfumeryjne, perfumy, wody toaletowe i kolońskie, preparaty kosmetyczne do golenia i po goleniu, pianki, kremy i mydła do golenia, balsamy po goleniu, kremy, pianki, talki, emulsje, płyny, toniki, żele, mleczka kosmetyczne, oliwki, balsamy do skóry, mydła, mydła w płynie, mydła dezynfekujące, mydła dezodoryzujące, mydła lecznicze, mydła przeciwpotowe, mydła toaletowe, mydła zawierające składniki pilingujące i/lub masujące, mydła przeciwpotowe do stóp, środki i preparaty do mycia i kąpieli, płyny, żele, kremy, pianki i mleczka pod prysznic, płyny, żele, kremy, pianki i mleczka do kąpieli, środki i preparaty do pielęgnacji ciała, środki i preparaty do mycia, pielęgnacji i ochrony włosów, farby i lakiery do włosów, środki i preparaty do układania włosów, szampony, odżywki do włosów, środki i preparaty przeciwłupieżowe, środki i preparaty do oczyszczania skóry, środki i preparaty do oczyszczania skóry o właściwościach antybakteryjnych, olejki eteryczne, dezodoranty i antyperspiranty, środki i preparaty do higieny intymnej, odświeżacze do ust, środki i preparaty do makijażu i demakijażu, środki i preparaty do pielęgnacji, malowania i ochrony

ust, rzęs, brwi, paznokci, środki i preparaty do usuwania lakierów, odżywki do paznokci, środki i preparaty do opalania i chroniące przed promieniowaniem ultrafioletowym, środki i preparaty do samoopalanania, środki i preparaty do depilacji, pudry do makijażu, pudry po kąpieli, pudry higieniczne, chusteczki nasączone płynami kosmetycznymi, środki i preparaty do pielęgnacji zębów i jamy ustnej, artykuły toaletowe, ozdoby do celów kosmetycznych, wyroby chemii gospodarczej, środki i preparaty do czyszczenia, polerowania, szorowania i ścierania, środki i preparaty do czyszczenia, polerowania, szorowania i ścierania do użytku w gospodarstwie domowym, mleczka, żele, płyny i proszki do czyszczenia i polerowania, detergenty, materiały ściernie, środki i preparaty piorące, proszki, płyny i mydła do prania, koncentraty do prania, płyny do mycia naczyń, płyny do płukania tkanin, koncentraty do płukania tkanin, antystatyczne środki i preparaty do celów domowych, środki i preparaty do zmiękczenia tkanin, krochmal, środki i preparaty do krochmalenia, środki i preparaty do namaczania tkanin, środki i preparaty do trawienia, środki i preparaty chemiczne do ożywiania kolorów do użytku domowego, mydła do ożywiania koloru tkanin, środki i preparaty wybielające stosowane w praniu, środki i preparaty do odbarwiania, środki i preparaty odłuszczone, środki i preparaty do wywabiania plam, woda zapachowa do prasowania, preparaty do usuwania kamienia kotłowego dla gospodarstw domowych, środki i preparaty do prania, czyszczenia i konserwacji skóry, środki i preparaty do czyszczenia szkła, szyb i luster, **05** kosmetyki do celów leczniczych, kremy, pianki, emulsje, płyny, żele, oliwki i balsamy lecznicze, środki i preparaty przeciwłupieżowe lecznicze, sole do kąpieli do celów medycznych, środki do czyszczenia zębów, olejków eterycznych, środków wybielających, substancji stosowanych w praniu; kosmetyków do celów leczniczych, środków do kąpieli leczniczych, środków do odświeżania powietrza, balsamów, żelów, kremów, pianek i oliwek leczniczych, soli do kąpieli do celów medycznych.

(111) **229007** (220) 2009 03 19 (210) 353571  
(151) 2010 05 06 (441) 2009 06 22  
(732) Spółdzielnia Mleczarnia SPOMLEK, Radzyń Podlaski, PL.  
(540) KASZTAN

(510), (511) **29** sery, produkty serowarskie, sery twarogowe, dojrzewające, topione, serki homogenizowane, twarożki, śmietana, napoje mleczne lub z przewagą mleka, produkty mleczne, jogurty, kefir, masło, mleko, maślanka, kremy i desery na bazie jogurtów, masła, mleka, kefirów, śmietany z dodatkiem owoców, orzechów, muesli, zbóż, czekolady, kakao, kawy.

(111) **229008** (220) 2009 03 26 (210) 353860  
(151) 2010 07 05 (441) 2009 07 06  
(732) Unilever N.V., Rotterdam, NL.  
(540) BANGALORE PALACE

(510), (511) **30** herbata i produkty na bazie herbaty, gazowane i niegazowane napoje na bazie herbaty, herbata mrożona, herbata ziołowa i napary nie do celów medycznych, lód, **32** mineralne i gazowane wody i inne napoje bezalkoholowe, gazowane i niegazowane napoje, napoje owocowe i soki owocowe, syropy do napojów i inne preparaty do przyrządzania napojów.

(111) **229009** (220) 2009 03 26 (210) 353861  
(151) 2010 07 05 (441) 2009 07 06  
(732) Unilever N.V., Rotterdam, NL.  
(540) LIPTON INDIAN CHAI

(510), (511) **30** herbata i produkty na bazie herbaty, gazowane i niegazowane napoje na bazie herbaty, herbata mrożona, herbata ziołowa i napary nie do celów medycznych, lód, **32** mineralne i gazowane wody i inne napoje bezalkoholowe, gazowane i niegazowane napoje, napoje owocowe i soki owocowe, syropy do napojów i inne preparaty do przyrządzania napojów.

(111) **229010** (220) 2009 03 26 (210) 353862  
(151) 2010 07 05 (441) 2009 07 06

(732) Unilever N.V., Rotterdam, NL.

(540) ASIAN TEMPLE

(510), (511) **30** herbata i produkty na bazie herbaty, gazowane i niegazowane napoje na bazie herbaty, herbata mrożona, herbata ziołowa i napary nie do celów medycznych, lód, **32** mineralne i gazowane wody i inne napoje bezalkoholowe, gazowane i niegazowane napoje, napoje owocowe i soki owocowe, syropy do napojów i inne preparaty do przyrządzania napojów.

(111) **229011** (220) 2009 06 02 (210) 356608  
(151) 2010 07 02 (441) 2009 09 28  
(732) Zakłady Farmaceutyczne „POLPHARMA” Spółka Akcyjna, Starogard Gdański, PL.  
(540)

**STOPRESS**

**СТОПРЕСС**

(531) 27.5.1, 28.5.0  
(510), (511) **05** produkty farmaceutyczne.

(111) **229012** (220) 2009 04 03 (210) 354291  
(151) 2010 06 30 (441) 2009 07 06  
(732) MUSICSIDE Marcin Siegieńczuk, Białystok, PL.  
(540) SELPOT

(510), (511) **09** magnetyczne nośniki danych, płyty /dyski/ z nagraniami, kasety magnetofonowe, płyty, płyty fonograficzne, płyty analogowe, płyty kompaktowe, taśmy magnetyczne i wideo, **35** usługi reklamowe w formie reklam radiowych, telewizyjnych, prasowych, wizualnych, usługi w zakresie promocji pism i wydawnictw, dystrybucja materiałów reklamowych, prowadzenie interesów osób trzecich polegające na promocji zespołów muzycznych i zarządzaniu działalnością artystyczną, prowadzenie hurtowni z magnetycznymi nośnikami danych, płytami kompaktowymi analogowymi i fonograficznymi, dyskami kompaktowymi, taśmami wideo i magnetycznymi, publikowanie tekstów reklamowych, rozpowszechnianie ogłoszeń reklamowych, reklama za pośrednictwem sieci komputerowej, sondowanie opinii publicznej, rozpowszechnianie materiałów reklamowych-prospektów, ulotek, druków, kaset, płyt, zgrupowanie na rzecz osób trzecich różnych towarów pozwalające nabywcy je oglądać i kupować w hurtowni z nośnikami audio-video, zgrupowanie na rzecz osób trzecich różnych towarów pozwalające nabywcy wygodnie oglądać i kupować nagrania muzyczne na stronie internetowej dotyczącej ich sprzedaży, **41** usługi zespołu muzycznego, usługi artystyczne, rozrywka, działalność estradowa, usługi w zakresie organizowania koncertów zespołów muzycznych, organizowanie imprez artystycznych, muzycznych, słowno-muzycznych, tanecznych, nagrywanie, kopiowanie sygnału na dyskach, kasetach magnetofonowych i wideo, publikowanie tekstów związanych z muzyką, produkcja i dystrybucja programów rozrywkowych na taśmach filmowych, wideo-kasetach i płytach do odtwarzania w kinach, telewizji, magnetowidowego i innymi środkami przekazu, produkcja filmów, montaż taśm wideo, produkcja filmów na taśmach wideo, występy artystyczno-wokalne.

(111) **229013** (220) 2009 04 03 (210) 354292  
(151) 2010 06 30 (441) 2009 07 06  
(732) MUSICSIDE Marcin Siegieńczuk, Białystok, PL.  
(540)

**SELPOT**

(531) 27.5.1  
(510), (511) **09** magnetyczne nośniki danych, płyty /dyski/ z nagraniami, kasety magnetofonowe, płyty, płyty fonograficzne, płyty analogowe, płyty kompaktowe, taśmy magnetyczne i wideo, **35** usługi reklamowe w formie reklam radiowych, telewizyjnych, prasowych, wizualnych, usługi w zakresie promocji pism i wydawnictw, dystrybucja materiałów reklamowych, prowadzenie interesów osób trzecich polegające na promocji zespołów muzycznych i zarządzaniu

działalnością artystyczną, prowadzenie hurtowni z magnetycznymi nośnikami danych, płytami kompaktowymi analogowymi i fonograficznymi, dyskami kompaktowymi, taśmami wideo i magnetycznymi, publikowanie tekstów reklamowych, rozpowszechnianie ogłoszeń reklamowych, reklama za pośrednictwem sieci komputerowej, sondowanie opinii publicznej, rozpowszechnianie materiałów reklamowych-prospektów, ulotek, druków, kaset, płyt, zgrupowanie na rzecz osób trzecich różnych towarów pozwalające nabywcy je oglądać i kupować w hurtowni z nośnikami audio-video, zgrupowanie na rzecz osób trzecich różnych towarów pozwalające nabywcy wygodnie oglądać i kupować nagrania muzyczne na stronie internetowej dotyczącej ich sprzedaży, **41** usługi zespołu muzycznego, usługi artystyczne, rozrywka, działalność estradowa, usługi w zakresie organizowania koncertów zespołów muzycznych, organizowanie imprez artystycznych, muzycznych, słowno-muzycznych, tanecznych, nagrywanie, kopiowanie sygnału na dyskach, kasetach magnetofonowych i wideo, publikowanie tekstów związanych z muzyką, produkcja i dystrybucja programów rozrywkowych na taśmach filmowych, wideo-kasetach i płytach do odtwarzania w kinach, telewizji, magnetowidowego i innymi środkami przekazu, produkcja filmów, montaż taśm wideo, produkcja filmów na taśmach wideo, występy artystyczno-wokalne.

(111) **229014** (220) 2009 04 06 (210) 354378  
 (151) 2010 06 30 (441) 2009 07 20  
 (732) OCEANIC Spółka Akcyjna, Sopot, PL.  
 (540) AA Intensive Therapy  
 (510), (511) **03** produkty kosmetyczne, **05** produkty farmaceutyczne.

(111) **229015** (220) 2009 04 14 (210) 354614  
 (151) 2010 06 22 (441) 2009 07 20  
 (732) WOŁOSZAŃSKI, ROŻKO I PARTNERZY Kancelaria Radców Prawnych, Warszawa, PL.  
 (540)



Kolor znaku: fioletowy, biały  
 (531) 24.17.25, 26.4.16, 29.1.12  
 (510), (511) **35** doradztwo specjalistyczne w sprawach działalności gospodarczej, doradztwo w zakresie organizowania, zarządzania i prowadzenia działalności gospodarczej, doradztwo w zarządzaniu działalnością gospodarczą, pomoc przy zarządzaniu i prowadzeniu przedsiębiorstwami przemysłowymi lub handlowymi, **36** ekspertyzy do celów podatkowych, **45** usługi arbitrażu, badania prawne, doradztwo w zakresie własności intelektualnej, usługi pomocy w sprawach spornych, zarządzanie prawami autorskimi, mediacje, nadzorowanie w dziedzinie własności intelektualnej, usługi prawne-rejestrowanie nazw domen.

(111) **229016** (220) 2009 04 23 (210) 355051  
 (151) 2010 06 08 (441) 2009 08 03  
 (732) Przedsiębiorstwo Produkcyjno-Handlowe „ARTLEX” Grażyna i Andrzej Jagielscy-Andrzej Jagielski, Rogozino, PL.  
 (540)



Kolor znaku: czerwony i odcienie, biały, czarny  
 (531) 26.1.2, 27.5.1, 29.1.13  
 (510), (511) **30** kluski, makarony, przetwory mączne.

(111) **229017** (220) 2009 04 23 (210) 355054  
 (151) 2010 06 08 (441) 2009 08 03

(732) Przedsiębiorstwo Produkcyjno-Handlowe „ARTLEX” Grażyna i Andrzej Jagielscy-Andrzej Jagielski, Rogozino, PL.  
 (540)



Kolor znaku: czerwony i odcienie, biały, niebieski i odcienie, zielony i odcienie, żółty i odcienie

(531) 5.7.2, 5.9.17, 5.9.21, 25.1.15, 27.5.1, 29.1.15  
 (510), (511) **30** kluski, makarony, przetwory mączne.

(111) **229018** (220) 2009 05 04 (210) 355360  
 (151) 2010 05 18 (441) 2009 08 17  
 (732) Gmina Miejska Kraków, Kraków, PL.  
 (540)



Kolor znaku: niebieski, żółty, biały

(531) 26.11.1, 27.5.1, 29.1.13  
 (510), (511) **16** czasopisma, gazety, materiały piśmienne, drukowane, **35** promocja sprzedaży (dla osób trzecich), reklama, organizacja wystaw w celach reklamowych, rozpowszechnianie ogłoszeń reklamowych, public relations, **41** organizacja zawodów sportowych, balów, loterii, przyjęć, spektakli, organizowanie i prowadzenie koncertów, konferencji kongresów, seminariów, sympozjów, zjazdów, konkursów, wystaw z dziedziny kultury lub edukacji, informacja o edukacji, o imprezach rozrywkowych, o rekreacji, publikowanie tekstów innych niż reklamowych, **45** zarządzanie prawami autorskimi.

(111) **229019** (220) 2009 05 04 (210) 355361  
 (151) 2010 05 19 (441) 2009 08 17  
 (732) Gmina Miejska Kraków, Kraków, PL.  
 (540) magiczny KRAKÓW

(510), (511) **16** czasopisma, gazety, materiały piśmienne, drukowane, **35** promocja sprzedaży (dla osób trzecich), reklama, organizacja wystaw w celach reklamowych, rozpowszechnianie ogłoszeń reklamowych, public relations, **41** organizacja zawodów sportowych, balów, loterii, przyjęć, spektakli, organizowanie i prowadzenie koncertów, konferencji kongresów, seminariów, sympozjów, zjazdów, konkursów, wystaw z dziedziny kultury lub edukacji, informacja o edukacji, o imprezach rozrywkowych, o rekreacji, publikowanie tekstów innych niż reklamowych, **45** zarządzanie prawami autorskimi.

(111) **229020** (220) 2009 05 04 (210) 355362  
 (151) 2010 05 19 (441) 2009 08 17  
 (732) Gmina Miejska Kraków, Kraków, PL.  
 (540)



Kolor znaku: pomarańczowy, granatowy, czerwony

(531) 26.11.2, 27.5.1, 29.1.13  
 (510), (511) **16** czasopisma, gazety, materiały piśmienne, drukowane, **35** promocja sprzedaży (dla osób trzecich), reklamy prasowe, reklama, organizacja wystaw w celach reklamowych, rozpowszechnianie ogłoszeń reklamowych, public relations, **41** organizowanie zawodów sportowych, balów, loterii, przyjęć, spektakli, organizowanie i prowadzenie koncertów, konferencji, kongresów, seminariów, sympozjów, zjazdów, konkursów, wystaw z dziedziny kultury lub edukacji, informacja o edukacji, o imprezach rozrywkowych, o rekreacji, publikowanie tekstów innych niż reklamowych, **45** zarządzanie prawami autorskimi.



(111) **229021** (220) 2009 06 02 (210) 356611  
 (151) 2010 08 18 (441) 2009 09 14  
 (732) Przedsiębiorstwo Produkcji Farmaceutycznej HASCO-LEK  
 Spółka Akcyjna, Wrocław, PL.  
 (540)



Kolor znaku: czerwony i jego odcienie, różowy i jego odcienie, biały, szary i jego odcienie, niebieski i jego odcienie, żółty i jego odcienie, pomarańczowy i jego odcienie, beżowy, brązowy i jego odcienie, grafitowy, czarny, zielony i jego odcienie  
 (531) 2.5.2, 3.9.1, 5.7.11, 9.3.17, 9.3.26, 14.7.18, 16.3.17, 19.3.3, 20.1.1, 20.1.3, 20.1.5, 20.1.11, 20.5.11, 26.15.11, 27.5.1, 29.1.15  
 (510), (511) **05** produkty farmaceutyczne, substancje dietetyczne do celów leczniczych, oleje lecznicze, suplementy mineralne do żywności, syropy do użytku farmaceutycznego, tran, preparaty witaminowe, **29** jadalny olej kostny, żywność produkowana z ryb, tłuszcze jadalne.

(111) **229022** (220) 2009 06 02 (210) 356612  
 (151) 2010 08 16 (441) 2009 09 14  
 (732) Przedsiębiorstwo Produkcji Farmaceutycznej HASCO-LEK  
 Spółka Akcyjna, Wrocław, PL.  
 (540)



Kolor znaku: niebieski i jego odcienie, brązowy i jego odcienie, beżowy, żółty, czerwony  
 (531) 27.5.1, 29.1.15  
 (510), (511) **05** produkty farmaceutyczne, substancje dietetyczne do celów leczniczych, oleje lecznicze, suplementy mineralne do żywności, syropy do użytku farmaceutycznego, tran, preparaty witaminowe, **29** jadalny olej kostny, żywność produkowana z ryb, tłuszcze jadalne.

(111) **229023** (220) 2009 06 02 (210) 356613  
 (151) 2010 08 16 (441) 2009 09 14  
 (732) Przedsiębiorstwo Produkcji Farmaceutycznej HASCO-LEK  
 Spółka Akcyjna, Wrocław, PL.  
 (540)



Kolor znaku: niebieski i jego odcienie, brązowy i jego odcienie, beżowy, żółty, czerwony, biały, brązowo-czerwony  
 (531) 27.5.1, 29.1.15  
 (510), (511) **05** produkty farmaceutyczne, substancje dietetyczne do celów leczniczych, oleje lecznicze, suplementy mineralne do żywności, syropy do użytku farmaceutycznego, tran, preparaty witaminowe, **29** jadalny olej kostny, żywność produkowana z ryb, tłuszcze jadalne.

(111) **229024** (220) 2006 11 15 (210) 317976  
 (151) 2010 05 24 (441) 2007 02 19  
 (732) BUMA SPÓŁKA AKCYJNA, Kraków, PL.  
 (540) square  
 (510), (511) **19** ściany, stropy, elementy dachowe, konstrukcje niemetalowe, betonowe elementy budowlane, baseny kąpielowe niemetalowe, **35** reklamowanie, rachunkowość, doradztwo w zakresie prowadzenia działalności gospodarczej, **36** administrowanie nieruchomościami, pośrednictwo w handlu nieruchomościami, dzierżawa nieruchomości, wynajmowanie nieruchomości, usługi developerskie, **37** usługi budowlane związane z budową budynków, nadzór budowlany, wypożyczanie sprzętu budowlanego, usługi związane z naprawami i konserwacją budynków, usługi developerskie, **39** przewożenie ładunków, **42** projektowanie architektoniczne, projektowanie (projekty techniczne), badania techniczne.

(111) **229025** (220) 2007 03 11 (210) 322403  
 (151) 2010 06 16 (441) 2007 06 11  
 (732) RE Investment Spółka z ograniczoną odpowiedzialnością,  
 Wrocław, PL.  
 (540)



(531) 26.4.2, 27.5.1  
 (510), (511) **35** usługi w zakresie reklamy przy użyciu wszystkich mediów, badanie rynku i opinii publicznej, doradztwo w zakresie prowadzenia działalności gospodarczej, **36** usługi pośrednictwa w sprawach majątku nieruchomego, usługi developerskie związane z inwestycjami kapitałowymi w nieruchomości, zarządzania nieruchomościami, wyceną nieruchomości, pośrednictwem w sprzedaży domów i lokali, wynajmowaniem mieszkań i pomieszczeń biurowych, usługi w zakresie wynajmu pomieszczeń mieszkalnych i biurowych, doradztwo finansowe, zarządzanie majątkiem nieruchomym i nieruchomościami, **37** usługi w zakresie budownictwa i usługi pomocnicze w zakresie budownictwa zawarte w tej klasie, usługi nadzoru budowlanego, usługi związane z utrzymaniem i zachowaniem obiektów budowlanych w ich pierwotnym stanie w zakresie czyszczenia od zewnątrz i od wewnątrz, izolowania, uszczelniania i malowania, **42** usługi doradztwa budowlanego, usługi architektoniczne, ekspertyzy inżynierskie w zakresie budownictwa.

(111) **229026** (220) 2008 09 18 (210) 346290  
 (151) 2010 04 16 (441) 2008 12 22  
 (732) OPTIMUM MARK Spółka z ograniczoną odpowiedzialnością,  
 Warszawa, PL.  
 (540)



Kolor znaku: szary, czarny  
 (531) 26.11.12, 26.13.25, 27.5.1, 29.1.12  
 (510), (511) **03** kosmetyki, kremy do twarzy i ciała.

(111) **229027** (220) 2008 11 27 (210) 349163  
 (151) 2010 05 07 (441) 2009 03 02  
 (732) Przedsiębiorstwo Wielobranżowe „SEDAN-NATURA-FRESH”  
 Mariusz Rogalski, Tuchowo, PL.  
 (540) smellstop  
 (510), (511) **05** pochłaniacze zapachu mające na celu eliminację zapachu z lodówki, zapachu stęchlizny, zapachu farb, tynków i lakierów, zapachu wykładzin, zapachu dymu tytoniowego, zapachów kuchennych, zapachów wydzielanych przez zwierzęta domowe, za-

pachów w pomieszczeniach sanitarnych, zapachów leków i środków dezynfekcyjnych, zapachów związanych z pojemnikami na śmieci, zapachów przechowywanej odzieży.

(111) **229028** (220) 2008 12 15 (210) 350014  
 (151) 2010 07 08 (441) 2009 03 30  
 (732) KRAN WARYŁO POLSKA I., L. WARYŁO I A. WARYŁO-GOŹDZIK Spółka Jawna, Szczecin, PL.; „EUROKRAN” Spółka Jawna I. WARYŁO, L. WARYŁO, A. WARYŁO-GOŹDZIK, Szczecin, PL.; USŁUGI DŹWIGOWE Z DORADZTWEK KRAN SPÓŁKA JAWNA IRENA WARYŁO, LEOPOLD WARYŁO, AGNIESZKA WARYŁO-GOŹDZIK, Szczecin, PL.  
 (540)



(531) 15.1.19, 27.5.1  
 (510), (511) **06** barierki bezpieczeństwa na drogach, metalowe, metalowe konstrukcje basenów kąpielowych, belki stropowe metalowe, metalowe szalunki do betonu, boje cumownicze metalowe, bramy metalowe, kratownice metalowe do budownictwa, pachółki metalowe do cumowania, drabiny metalowe, kadzie metalowe, kątowniki stalowe, kominy metalowe, konstrukcje metalowe, metalowe konstrukcje nośne szklami, kratownice metalowe na kładki, liny stalowe, łańcuchy zabezpieczające metalowe, nasadki na liny metalowe, obejmę do przenoszenia ładunków metalowe, ograniczniki do bram metalowe, palety transportowe metalowe, pasy do transportu ładunków metalowe, płyty konstrukcyjne metalowe, stopnie schodów metalowe, słupy metalowe, konstrukcje metalowe, materiały zbrojeniowe do betonu, **07** maszyny do produkcji bitumu, cylindry do maszyn i silników, urządzenia do czyszczenia pod wysokim ciśnieniem, dmuchawy stosowane w maszynach, giętarki, kafary, maszyny do obróbki kamienia, koła maszyn, czerpaki stosowane w koparkach, ostrza do kosiarek, obudowy maszyn, osie do maszyn, osłony do maszyn, ruchome schody, spycharki, wyciągi towarowe, urządzenia transportowe do załadunku i wyładunku, żurawie masztowe, **35** doradztwo specjalistyczne w zakresie organizowania i prowadzenia działalności gospodarczej dla podmiotów stosujących dźwigi samojezdne i stacjonarne, **37** nadzór budowlany w zakresie budowy i montażu obiektów budowlanych oraz targowisk, nadzór budowlany w zakresie montażu, demontażu i eksploatacji urządzeń dźwigowych i rusztowań, wynajem buldożerów oraz urządzeń dźwigowych, montaż, demontaż oraz eksploatacja urządzeń dźwigowych, wykonywanie prac na wysokościach przy użyciu urządzeń dźwigowych, wynajem sprzętu budowlanego, **39** usługi transportowe realizowane transportem lądowym, holowanie na drogach lądowych i wodnych maszyn i ciężkiego sprzętu specjalistycznego, przewóz samochodami ciężarowymi, pośrednictwo w transporcie lądowym i wodnym, **41** informacja o szkoleniach dotyczących obsługi specjalistycznego sprzętu dźwigowego, prowadzenie szkoleń w zakresie budowy i obsługi specjalistycznego sprzętu dźwigowego.  
 (551) wspólne prawo ochronne

(111) **229029** (220) 2008 12 18 (210) 350143  
 (151) 2010 03 11 (441) 2009 03 30  
 (732) WINALITE POLSKA Anna Feldman-Dąbrowska, Gdynia, PL.  
 (540)



Kolor znaku: różowy, zielony, biały  
 (531) 26.1.1, 26.1.10, 29.1.13  
 (510), (511) **03** chusteczki nasączone płynami kosmetycznymi; preparaty kosmetyczne; środki do mycia ciała i kąpieli jak mydła, płyny

i pianki; kosmetyki; przybory toaletowe; produkty toaletowe nie zawarte w innych klasach; wata do celów kosmetycznych; waciki toaletowe, patyczki z watą do celów kosmetycznych; środki toaletowe do higieny intymnej zawarte w tej klasie, **05** wata antyseptyczna; bandaże higieniczne; materiały opatrunkowe; artykuły higieniczne jak: majtki higieniczne, podpaski higieniczne, pieluchy higieniczne, pielucho-majtki, podpaski higieniczne, wata higroskopijna, tampony, opaski higieniczne; wkładki higieniczne; plastry i taśmy samoprzylepne do celów medycznych lub higienicznych; środki higieny intymnej zawarte w tej klasie, **16** pieluchy i pieluszki niemowlęce z papieru lub celulozy (jednorazowe); pieluchomajtki niemowlęce z papieru lub celulozy (jednorazowe); chusteczki kosmetyczne (papierowe); chusteczki papierowe do demakijażu; papier higieniczny; papier toaletowy; ręczniki papierowe; serwetki papierowe, **35** usługi w zakresie sprzedaży towarów zawartych w wykazie w wyspecjalizowanych punktach handlowych oraz w systemie sprzedaży bezpośredniej lub poprzez Internet.

(111) **229030** (220) 2009 01 09 (210) 350676  
 (151) 2010 04 14 (441) 2009 04 14  
 (732) Auto Podlasie CorpoCars Management Spółka z ograniczoną odpowiedzialnością, Warszawa, PL.  
 (540)



Kolor znaku: czerwony, ciemnoszary  
 (531) 18.1.7, 18.1.9, 18.1.23, 27.5.1, 29.1.12  
 (510), (511) **04** ropa naftowa, paliwa wytworzone z ropy naftowej; paliwa silnikowe, paliwa gazowe; benzyna, ropa do diesla, olej napędowy, gaz ziemny, spirytus silnikowy; dodatki niechemiczne do paliw silnikowych; smary; przemysłowe oleje i tłuszcze, **12** pojazdy służące do poruszania się na lądzie, w tym samochody i pojazdy samochodowe, a także motocykle, trycikle, motocykle czterokołowe, łądowe pojazdy transportowe, łądowe pojazdy terenowe, łądowe pojazdy sportowe, pojazdy śnieżne, traktory, motorowery i rowery; przyłącze do pojazdów samochodowych; części zamienne i akcesoria do wszystkich wymienionych wyżej pojazdów; urządzenia antywłamaniowe do pojazdów, **35** usługi polegające na prowadzeniu sprzedaży pojazdów samochodowych oraz części i akcesoriów do pojazdów samochodowych; usługi polegające na detalicznej sprzedaży paliw; usługi w zakresie reklamy i promocji sprzedaży prowadzonej za pośrednictwem radia, telewizji, prasy oraz sieci komputerowej; usługi reklamowe i promocyjne świadczone z wykorzystaniem billboardów, afiszy, plakatów, neonów, flag i transparentów; usługi w zakresie rozpowszechniania materiałów reklamowych w postaci próbek, ulotek, katalogów, prospektów i broszur informacyjnych; usługi w zakresie organizowania konkursów w celach reklamowych i promocyjnych, **36** usługi finansowe; usługi ubezpieczeniowe i emerytalno-rentowe, w tym usługi z dostępem bezpośrednim przez Internet, usługi pośrednictwa ubezpieczeniowego; usługi informacyjne i doradcze w sprawach finansowych, ubezpieczeniowych i emerytalno-rentowych; usługi kredytowe i pożyczkowe; usługi leasingowe, **37** usługi w zakresie obsługi pojazdów samochodowych; usługi w zakresie napraw, konserwacji, malowania, lakierowania, smarowania, mycia i czyszczenia pojazdów samochodowych; usługi w zakresie zabezpieczania pojazdów samochodowych przed korozją; usługi informacyjne i doradcze w zakresie obsługi, napraw, konserwacji, malowania, lakierowania, smarowania, mycia, czyszczenia i zabezpieczania pojazdów samochodowych przed korozją; usługi w zakresie instalowania i napraw urządzeń antywłamaniowych do pojazdów samochodowych, **39** usługi w zakresie transportu samochodowego; usługi informacyjne i doradcze w zakresie transportu samochodowego; usługi w zakresie holowania pojazdów samochodowych w razie ich awarii; usługi w zakresie wynajmu środków transportu, w szczególności samochodów osobowych i innych pojazdów samochodowych; usługi związane z parkowaniem i przechowywaniem pojazdów samochodowych; usługi w zakresie wynajmowania garaży i miejsc parkingowych.

(111) **229031** (220) 2009 01 12 (210) 350687  
 (151) 2010 06 16 (441) 2009 04 27  
 (732) POLSKAPRESSE Spółka z ograniczoną odpowiedzialnością,  
 Warszawa, PL.  
 (540)



Kolor znaku: ciemnozielony, jasnozielony, biały  
 (531) 2.9.14, 2.9.16, 26.1.2, 26.13.25, 27.5.1, 29.1.13  
 (510), (511) **35** reklamowanie w mediach produktów dla handlu detalicznego, doradztwo w zakresie organizowania i prowadzenia działalności gospodarczej, doradztwo w zakresie prowadzenia działalności gospodarczej, doradztwo w zarządzaniu działalnością gospodarczą, dystrybucja materiałów reklamowych w zakresie próbek, druków, prospektów, broszur, informacja o działalności gospodarczej, edytorskie usługi w dziedzinie reklamy, pozyskiwanie danych do komputerowych baz danych, systematyzacja danych w komputerowych bazach danych, komputerowe zarządzanie plikami, uaktualnianie materiałów reklamowych, doradztwo w zakresie organizowania działalności gospodarczej, wyszukiwanie informacji w plikach komputerowych dla osób trzecich, pozyskiwanie informacji o działalności gospodarczej, prezentowanie produktów w mediach dla celów sprzedaży detalicznej, promocyjna sprzedaż dla osób trzecich, publikowanie tekstów sponsorowanych, reklama, reklama za pośrednictwem sieci komputerowej, wynajmowanie przestrzeni reklamowej, uaktualnianie materiału reklamowego, tworzenie reklamowych i sponsorowanych tekstów, tworzenie reklamowych i sponsorowanych tekstów, przygotowywanie reklamy prasowej, sortowanie danych w bazach komputerowych, edycja tekstów, tworzenie tekstów reklamowych i sponsorowanych, wynajem czasu reklamowego we wszystkich środkach przekazu, wynajem dystrybutorów automatycznych, wynajmowanie przestrzeni reklamowej, organizowanie wystaw w celach handlowych lub reklamowych, wyszukiwanie w komputerowych bazach danych, **38** łączność przez terminale komputerowe, przesyłanie informacji, przesyłanie informacji tekstowej i obrazowej za pomocą komputera, usługi ogłoszeń elektronicznych stosowane w telekomunikacji, **40** usługi drukowania, drukowanie litograficzne, drukowanie offsetowe, drukowanie szablonów [wykroje, rysunki], druk sitowy, **41** komputerowe przygotowanie materiałów do publikacji, pisanie tekstów, inne niż reklamowe, publikowanie tekstów inne niż teksty reklamowe, usługi reporterskie, udostępnianie publikacji elektronicznych on-line, nie do pobierania z sieci komputerowych, **42** doradztwo w sprawach sprzętu komputerowego, doradztwo w zakresie oprogramowania komputerowego, dostarczanie [opracowywanie] wyszukiwarek internetowych, elektroniczna konwersja danych lub programów, instalacje oprogramowania komputerowego, odzyskiwanie danych komputerowych, projektowanie systemów komputerowych, konwersja danych lub dokumentów na formę elektroniczną, aktualizacja oprogramowania komputerowego, powielanie oprogramowania komputerowego, projektowanie oprogramowania komputerowego, wynajmowanie [udostępnianie] zasobów serwerów komputerowych.

(111) **229032** (220) 2009 01 12 (210) 350691  
 (151) 2010 06 16 (441) 2009 04 27  
 (732) POLSKAPRESSE Spółka z ograniczoną odpowiedzialnością,  
 Warszawa, PL.  
 (540)



(531) 25.3.1, 26.1.1, 27.5.1  
 (510), (511) **35** reklamowanie w mediach produktów dla handlu detalicznego, doradztwo w zakresie organizowania i prowadzenia działalności gospodarczej, doradztwo w zakresie prowadzenia działalności gospodarczej, doradztwo w zarządzaniu działalnością gospodarczą, dystrybucja materiałów reklamowych w zakresie próbek, druków, prospektów, broszur, informacja o działalności gospodarczej, edytorskie usługi w dziedzinie reklamy, pozyskiwanie danych

do komputerowych baz danych, systematyzacja danych w komputerowych bazach danych, komputerowe zarządzanie plikami, uaktualnianie materiałów reklamowych, doradztwo w zakresie organizowania działalności gospodarczej, wyszukiwanie informacji w plikach komputerowych dla osób trzecich, pozyskiwanie informacji o działalności gospodarczej, prezentowanie produktów w mediach dla celów sprzedaży detalicznej, promocyjna sprzedaż dla osób trzecich, publikowanie tekstów sponsorowanych, reklama, reklama za pośrednictwem sieci komputerowej, wynajmowanie przestrzeni reklamowej, uaktualnianie materiału reklamowego, tworzenie reklamowych i sponsorowanych tekstów, tworzenie reklamowych i sponsorowanych tekstów, przygotowywanie reklamy prasowej, sortowanie danych w bazach komputerowych, edycja tekstów, tworzenie tekstów reklamowych i sponsorowanych, wynajem czasu reklamowego we wszystkich środkach przekazu, wynajem dystrybutorów automatycznych, wynajmowanie przestrzeni reklamowej, organizowanie wystaw w celach handlowych lub reklamowych, wyszukiwanie w komputerowych bazach danych, **38** łączność przez terminale komputerowe, przesyłanie informacji, przesyłanie informacji tekstowej i obrazowej za pomocą komputera, usługi ogłoszeń elektronicznych stosowane w telekomunikacji, **40** usługi drukowania, drukowanie litograficzne, drukowanie offsetowe, drukowanie szablonów [wykroje, rysunki], druk sitowy, **41** komputerowe przygotowanie materiałów do publikacji, pisanie tekstów, inne niż reklamowe, publikowanie tekstów inne niż teksty reklamowe, usługi reporterskie, udostępnianie publikacji elektronicznych on-line, nie do pobierania z sieci komputerowych, **42** doradztwo w sprawach sprzętu komputerowego, doradztwo w zakresie oprogramowania komputerowego, dostarczanie [opracowywanie] wyszukiwarek internetowych, elektroniczna konwersja danych lub programów, instalacje oprogramowania komputerowego, odzyskiwanie danych komputerowych, projektowanie systemów komputerowych, konwersja danych lub dokumentów na formę elektroniczną, aktualizacja oprogramowania komputerowego, powielanie oprogramowania komputerowego, projektowanie oprogramowania komputerowego, wynajmowanie [udostępnianie] zasobów serwerów komputerowych.

(111) **229033** (220) 2009 01 12 (210) 350692  
 (151) 2010 06 16 (441) 2009 04 27  
 (732) POLSKAPRESSE Spółka z ograniczoną odpowiedzialnością,  
 Warszawa, PL.  
 (540)



(531) 2.9.14, 2.9.16, 26.1.2, 26.13.25, 27.5.1  
 (510), (511) **35** reklamowanie w mediach produktów dla handlu detalicznego, doradztwo w zakresie organizowania i prowadzenia działalności gospodarczej, doradztwo w zakresie prowadzenia działalności gospodarczej, doradztwo w zarządzaniu działalnością gospodarczą, dystrybucja materiałów reklamowych w zakresie próbek, druków, prospektów, broszur, informacja o działalności gospodarczej, edytorskie usługi w dziedzinie reklamy, pozyskiwanie danych do komputerowych baz danych, systematyzacja danych w komputerowych bazach danych, komputerowe zarządzanie plikami, uaktualnianie materiałów reklamowych, doradztwo w zakresie organizowania działalności gospodarczej, wyszukiwanie informacji w plikach komputerowych dla osób trzecich, pozyskiwanie informacji o działalności gospodarczej, prezentowanie produktów w mediach dla celów sprzedaży detalicznej, promocyjna sprzedaż dla osób trzecich, publikowanie tekstów sponsorowanych, reklama, reklama za pośrednictwem sieci komputerowej, wynajmowanie przestrzeni reklamowej, uaktualnianie materiału reklamowego, tworzenie reklamowych i sponsorowanych tekstów, tworzenie reklamowych i sponsorowanych tekstów, przygotowywanie reklamy prasowej, sortowanie danych w bazach komputerowych, edycja tekstów, tworzenie tekstów reklamowych i sponsorowanych, wynajem czasu reklamowego we wszystkich środkach przekazu, wynajem dystrybutorów automatycznych, wynajmowanie przestrzeni reklamowej, organizowanie wystaw w celach handlowych lub reklamowych, wyszukiwanie



w komputerowych bazach danych, **38** łączność przez terminale komputerowe, przesyłanie informacji, przesyłanie informacji tekstowej i obrazowej za pomocą komputera, usługi ogłoszeń elektronicznych stosowane w telekomunikacji, **40** usługi drukowania, drukowanie litograficzne, drukowanie offsetowe, drukowanie szablonów [wykroje, rysunki], druk sitowy, **41** komputerowe przygotowanie materiałów do publikacji, pisanie tekstów, inne niż reklamowe, publikowanie tekstów inne niż teksty reklamowe, usługi reporterskie, udostępnianie publikacji elektronicznych on-line, nie do pobierania z sieci komputerowych, **42** doradztwo w sprawach sprzętu komputerowego, doradztwo w zakresie oprogramowania komputerowego, dostarczanie [opracowywanie] wyszukiwarek internetowych, elektroniczna konwersja danych lub programów, instalacje oprogramowania komputerowego, odzyskiwanie danych komputerowych, projektowanie systemów komputerowych, konwersja danych lub dokumentów na formę elektroniczną, aktualizacja oprogramowania komputerowego, powielanie oprogramowania komputerowego, projektowanie oprogramowania komputerowego, wynajmowanie [udostępnianie] zasobów serwerów komputerowych.

(111) **229034** (220) 2009 01 20 (210) 351020  
 (151) 2010 05 06 (441) 2009 04 27  
 (732) BIURO PROMOCJI ZAKOPANEGO, Zakopane, PL.  
 (540)



Kolor znaku: biały, czarny, czerwony, niebieski, zielony  
 (531) 2.1.4, 27.5.1, 29.1.15  
 (510), (511) **41** usługi organizowania i prowadzenia międzynarodowego festiwalu folklorów ziem górskich w Zakopanem.

(111) **229035** (220) 2009 01 26 (210) 351267  
 (151) 2010 04 20 (441) 2009 05 11  
 (732) TOP AIR-SOFIK (Technologia Obróbki Powietrza) Krystyna Ribier, Suchy Las, PL.  
 (540) TOP AIR  
 (510), (511) **06** folia aluminiowa, **19** płyty budowlane izolacyjne niemetalowe, **35** usługi w zakresie sprzedaży folii aluminiowej, instalacje klimatycznych, wentylacyjnych i grzewczych oraz płyt budowlanych izolacyjnych, **37** usługi w zakresie montażu i naprawy instalacji klimatyzacyjnych, wentylacyjnych i grzewczych, **42** usługi projektowe, doradcze i ekspertyzy w zakresie instalacji klimatyzacyjnych, wentylacyjnych i grzewczych.

(111) **229036** (220) 2009 02 02 (210) 351534  
 (151) 2010 05 05 (441) 2009 05 11  
 (732) Arkadiusz Dietrich, Kalina, PL.  
 (540)



Kolor znaku: niebieski  
 (531) 2.1.20, 3.3.1, 26.1.1, 27.5.1, 29.1.4

(510), (511) **41** organizowanie zawodów sportowych, usługi związane z organizacją wypoczynku, organizowanie obozów wakacyjnych, **43** obsługa gastronomiczna, wynajmowanie pomieszczeń na pobyt czasowy, rezerwacja miejsc na pobyt czasowy.

(111) **229037** (220) 2009 02 06 (210) 351729  
 (151) 2010 06 21 (441) 2009 05 11  
 (732) Towarzystwo Gospodarcze MEGART Spółka z ograniczoną odpowiedzialnością, Katowice, PL.  
 (540)



Kolor znaku: granatowy  
 (531) 26.4.1, 27.5.1, 29.1.4  
 (510), (511) **01** środki i preparaty chemiczne dla przemysłu, preparaty chłodnicze, dehydranty i detergenty używane w procesach produkcyjnych, preparaty do utwardzania metali, płyny do obwodów hydraulicznych, płyny hamulcowe, rozpuszczalniki do lakierów, żywice syntetyczne w stanie surowym, **02** środki antykorozyjne, taśmy antykorozyjne, lakier asfaltowy, emalie jako lakiery, farby, farby ognioodporne, rozcieńczalniki do farb i lakierów, spoiwa i zagęszczacze do farb, kit olejowy, lakiery, lakier asfaltowy, powłoki jako farby, powłoki zabezpieczające podwozia pojazdów, oleje i smary przeciwrzdzewne, **07** maszyny i części maszyn: kompresory jako maszyny, pompy jako maszyny, sprzężarki doładowujące, reduktory, regulatory i zawory ciśnienia jako części maszyn, kolektory mułu i osadu jako części maszyn, kompensatory stalowe mieszkowe wydłużeń termicznych rurociągów, kanałów spalin i aparatów, łożyska jako części maszyn, łożyska kulkowe i wałeczkowe, łożyska i panewki przeciwcierne do maszyn, pierścienie smarowe jako części maszyn, sprężyny jako części maszyn, uchwyty jako części maszyn, wciągniki jako części maszyn; narzędzia ręczne o napędzie innym niż ręczny; urządzenia podnośnikowe, **17** materiały dźwiękoszczelne, izolacyjne i uszczelniające, materiały do wypychania i wyścielające z gumy i tworzyw sztucznych, kit, szczeliwo azbestowe, z bawełny, włókna szklanego i włókna z tworzyw sztucznych, giętkie przewody niemetalowe, guma surowa lub półprzetworzona, uszczelki, pierścienie uszczelniające, pierścienie gumowe, zaprawy izolacyjne, złączki niemetalowe do rur, tkaninowe i gumowe kompensatory wydłużeń termicznych rurociągów, kanałów gazów i aparatów, **35** usługi agencji importowo-eksportowej; usługi pośrednictwa handlowego na rzecz firm krajowych i zagranicznych; zgrupowanie na rzecz osób trzecich różnych towarów pozwalające nabywcy wygodnie je oglądać i kupować w hurtowniach, sklepach i na stronie internetowej wyspecjalizowanej w sprzedaży materiałów, konstrukcji i elementów konstrukcji kompensatorów wydłużeń termicznych rurociągów, kanałów gazów, spalin i aparatów, trybologii i antykorozyj; marketing; usługi reklamowe i promocyjne, dystrybucja materiałów reklamowych, próbek i wzorów wyrobów; organizacja pokazów, targów i wystaw w celach handlowych lub reklamowych; doradztwo i pomoc w zakresie organizowania i prowadzenia działalności gospodarczej; usługi badania rynku, **37** usługi w zakresie: montażu, instalowania, konserwacji i naprawy zawiesznień i podpór stałosiłowych rurociągów oraz stalowych, tkaninowych i gumowych kompensatorów wydłużeń termicznych rurociągów, kanałów gazów, spalin i aparatów; usługi zabezpieczania przed korozją, **42** usługi opracowywania projektów technicznych, badania techniczne, ekspertyzy inżynierskie i testowanie materiałów w zakresie kompensacji wydłużeń termicznych rurociągów, kanałów gazów, spalin i aparatów, trybologii i ochrony antykorozyjnej w procesach produkcyjnych.

(111) **229038** (220) 2009 02 17 (210) 352131  
 (151) 2010 04 26 (441) 2009 05 25  
 (732) CARLSBERG POLSKA Spółka z ograniczoną odpowiedzialnością, Warszawa, PL.  
 (540) OKOCIM Z PRZYJEMNOŚCIĄ  
 (510), (511) **32** piwo, napoje piwne.

(111) **229039** (220) 2009 02 17 (210) 352132  
 (151) 2010 04 26 (441) 2009 05 25  
 (732) CARLSBERG POLSKA Spółka z ograniczoną odpowiedzialnością, Warszawa, PL.  
 (540) NOWY OKOCIM Z PRZYJEMNOŚCIĄ  
 (510), (511) **32** piwo, napoje piwne.

(111) **229040** (220) 2009 02 25 (210) 352590  
 (151) 2010 04 07 (441) 2009 06 08  
 (732) ROBINSON EUROPE Spółka z ograniczoną odpowiedzialnością, Bielsko-Biała, PL.  
 (540) QUARTZ  
 (510), (511) **28** czerpaki do połowu ryb, haczyki wędkarskie, kołowrotki wędkarskie, linki, żyłki wędkarskie, spławiki dla wędkarstwa, pływak dla wędkarstwa, przynęty stosowane w wędkarstwie sztuczne, błystki, strzelby harpunowe, wabiki dla rybołówstwa, woblerki, wędkę do łowienia, drobny sprzęt wędkarski.

(111) **229041** (220) 2009 03 04 (210) 352915  
 (151) 2010 04 21 (441) 2009 06 08  
 (732) Apotex Europe B.V., Leiden, NL.  
 (540) TRANDOX  
 (510), (511) **05** produkty farmaceutyczne.

(111) **229042** (220) 2009 03 04 (210) 352916  
 (151) 2010 04 21 (441) 2009 06 08  
 (732) Apotex Europe B.V., Leiden, NL.  
 (540) LAFACTIN  
 (510), (511) **05** produkty farmaceutyczne.

(111) **229043** (220) 2009 03 04 (210) 352917  
 (151) 2010 04 21 (441) 2009 06 08  
 (732) Apotex Europe B.V., Leiden, NL.  
 (540) PANZOL  
 (510), (511) **05** produkty farmaceutyczne.

(111) **229044** (220) 2009 03 23 (210) 353663  
 (151) 2010 05 06 (441) 2009 07 06  
 (732) KUPIEC Spółka z ograniczoną odpowiedzialnością, Tarnów, PL.  
 (540)



Kolor znaku: błękitny, niebieski, czerwony, biały

(531) 1.5.1, 24.15.1, 27.5.1, 29.1.13  
 (510), (511) **39** świadczenie usług transportu drogowego krajowego, świadczenie usług transportu drogowego międzynarodowego, świadczenie usług spedycji drogowej, świadczenie usług spedycji lotniczej, świadczenie usług spedycji morskiej.

(111) **229045** (220) 2009 03 25 (210) 353779  
 (151) 2010 05 26 (441) 2009 07 06  
 (732) POLOMARKET Spółka z ograniczoną odpowiedzialnością, Giębnia, PL.  
 (540)



(531) 27.5.1, 27.5.24

(510), (511) **29** bakalie, mieszanki bakaliowe, owoce suszone, rodzynki, orzechy laskowe, orzeszki ziemne, orzeszki arachidowe, ziarna, pestki, migdały, orzeszki nerkowca, orzeszki pistacjowe i migdały suszone, orzechy, mak, wszystkie w/w prażone, solone i/lub z przyprawami, **30** płatki zbożowe, muesli, mieszanki płatków zbóż i bakałii, batony i wafle z bakałiami w polewie czekoladowej lub jogurtowej lub bez polewy, herbatniki, pieczywo z bakałiami.

(111) **229046** (220) 2009 03 26 (210) 353847  
 (151) 2010 05 10 (441) 2009 07 06  
 (732) Aleksander Redkie, Komorów, PL.  
 (540) ARKPOL  
 (510), (511) **37** przygotowanie terenu pod budowę, wznoszenie kompletnych budynków i budowli lub ich części, wykonywanie instalacji budowlanych, wykonywanie robót budowlanych wykończeniowych, **39** przeprowadzki, spedycja, transport rzeczny.

(111) **229047** (220) 2009 04 02 (210) 354151  
 (151) 2010 06 22 (441) 2009 07 06  
 (732) SPÓŁDZIELNIA MLECZARSKA w Skarszewach, Skarszewy, PL.  
 (540) FETTI  
 (510), (511) **29** produkty mleczne.

(111) **229048** (220) 2009 04 03 (210) 354253  
 (151) 2010 06 30 (441) 2009 07 06  
 (732) Pabianickie Zakłady Farmaceutyczne Polfa Spółka Akcyjna, Pabianice, PL.  
 (540) FIGURAMINA  
 (510), (511) **05** preparaty farmaceutyczne.

(111) **229049** (220) 2009 04 03 (210) 354254  
 (151) 2010 06 30 (441) 2009 07 06  
 (732) Pabianickie Zakłady Farmaceutyczne Polfa Spółka Akcyjna, Pabianice, PL.  
 (540) OVULASTAN  
 (510), (511) **05** preparaty farmaceutyczne.

(111) **229050** (220) 2009 04 06 (210) 354363  
 (151) 2010 06 30 (441) 2009 07 20  
 (732) TERMO ORGANIKA Spółka z ograniczoną odpowiedzialnością, Kraków, PL.  
 (540)



Kolor znaku: czarny, biały, pomarańczowy

(531) 26.1.1, 26.4.2, 27.5.1, 29.1.13  
 (510), (511) **17** styropian i produkty styropianowe.

(111) **229051** (220) 2009 04 06 (210) 354364  
 (151) 2010 06 30 (441) 2009 07 20  
 (732) TERMO ORGANIKA Spółka z ograniczoną odpowiedzialnością, Kraków, PL.  
 (540)



Kolor znaku: czarny, biały, pomarańczowy

(531) 26.4.2, 27.5.1, 29.1.13  
 (510), (511) **17** styropian i produkty styropianowe.

(111) **229052** (220) 2009 04 09 (210) 354479  
 (151) 2010 06 15 (441) 2009 07 20  
 (732) SPÓŁDZIELNIA MLECZARSKA W SKARSZEWACH, Skarszewy, PL.  
 (540) RICOTELLA  
 (510), (511) **29** produkty mleczne.

(111) **229053** (220) 2009 04 15 (210) 354677  
 (151) 2010 06 28 (441) 2009 07 20

(732) Specjalistyczny gabinet stomatologiczny DENTART Dorota Chojnacka, Otrębusy, PL.  
(540)



Kolor znaku: ciemnoniebieski, pomarańczowy

(531) 2.9.10, 29.1.12

(510), (511) **10** protezy, sztuczne zęby, **44** usługi stomatologiczne.

(111) **229054** (220) 2009 04 21 (210) 354939  
(151) 2010 06 22 (441) 2009 08 03

(732) BLEK-MEBLE Spółka z ograniczoną odpowiedzialnością, Mielec, PL.

(540) metis

(510), (511) **20** wyroby stolarstwa meblowego, zestawy meblowe, meble biurowe, szkolne i kuchenne, fotele, kanapy, komody, kontu-ary, kredensy, krzesła, ławy, lustra, łóżka, materace do łóżek, poduszki, półki, pudełka drewniane lub z tworzyw sztucznych, sekretery, skrzynie, kufrы, sofy, stojaki, stoły, szafy, szafki, szkatułki, szuflady, taborety, toaletki, wałki, wieszaki na ubrania, wózki meblowe, zagłówki meblowe.

(111) **229055** (220) 2009 04 22 (210) 354977  
(151) 2010 06 15 (441) 2009 08 03

(732) Joanna Rzeźnicka, Krzysztof Rzeźnicki, Kazimierzów, PL.

(540)



Kolor znaku: niebieski, biały, ciemnoniebieski, brązowy, zielony

(531) 5.3.11, 5.7.9, 27.5.1, 27.5.2, 29.1.15

(510), (511) **31** produkty rolne, produkty ogrodnicze i leśne, świeże owoce, świeże warzywa, nasiona naturalne, rośliny zbożowe, zboże w ziarnach nieprzetworzone, kwiaty naturalne, cebulki kwiatowe, grzyby świeże, korzenie jadalne, orzechy, zioła ogrodowe świeże, rośliny owocowe, rośliny ozdobne, sadzonki drzew i krzewów owocowych, sadzonki roślin owocowych, sadzonki roślin ozdobnych, sadzonki warzyw, sadzonki kwiatów.

(111) **229056** (220) 2009 04 23 (210) 355004  
(151) 2010 06 16 (441) 2009 08 03

(732) „PASJA” Grupa Dobrych Trenerów Jakub Lewandowski, Warszawa, PL.

(540)



Kolor znaku: czarny, pomarańczowy, czerwony, biały

(531) 26.11.2, 29.1.14

(510), (511) **41** edukacja, kształcenie praktyczne (pokazy), nauczanie, pisanie tekstów innych niż reklamowe, usługi projektowania inne niż do celów reklamowych, wyższe uczelnie (edukacja), **42** projektowanie dekoracji wnętrz.

(111) **229057** (220) 2009 04 24 (210) 355091

(151) 2010 06 02 (441) 2009 08 03

(732) e-muzyka Spółka Akcyjna, Warszawa, PL.

(540) GAAMI GRAAJ ZA DARMO!

(510), (511) **09** akcesoria do telefonów komórkowych zawarte w tej klasie, oprogramowanie jako gry, tapety, dzwonki do telefonów komórkowych oraz aplikacje Java, urządzenia do nagrywania, transmisji lub reprodukcji dźwięku lub obrazu, w szczególności urządzenia do zapisywania, odtwarzania, przekazywania informacji, dźwięku, obrazu, także poprzez sieci komunikacyjne, w tym Internet, WAP, Bluetooth osprzęt i akcesoria do tych urządzeń, publikacje elektroniczne, oprogramowanie, w tym oprogramowanie efektów fonicznych i wizyjnych także w sieciach komunikacyjnych, w tym w Internecie, magnetyczne nośniki danych, płyty (dyski) z nagraniami, automaty sprzedające i mechanizmy do urządzeń uruchamianych przez wrzucenie monety, maszyny liczące, sprzęt przetwarzający dane, komputery, **35** usługi reklamowe, usługi reklamowe za pośrednictwem sieci komunikacyjnych, w tym Internetu, WAPu, Bluetooth, zarządzanie zbiorami informatycznymi, usługi składowania i wyszukiwania danych, zgrupowanie na rzecz osób trzecich różnych towarów pozwalających nabywcy wygodnie je oglądać i kupować w sieciach komunikacyjnych, w tym w Internecie, w sklepach i hurtowniach z urządzeniami do zapisywania, odtwarzania, przekazywania danych, dźwięku, obrazu, z osprzętem i akcesoriami do tych urządzeń, z drukami, publikacjami, drukowanymi materiałami piśmiennymi, szkoleniowymi i instruktażowymi, odzież, obuwiem, nakryciami głowy, zarządzanie w działalności handlowej, administrowanie działalności handlowej, prowadzenie interesów osób trzecich, prace biurowe, **38** usługi w zakresie telekomunikacji, w szczególności usługi przekazywania informacji, dźwięku, obrazu, także on-line w sieciach komunikacyjnych, w tym w Internecie, publikacji elektronicznych, wypożyczanie urządzeń do przekazywania informacji, dźwięku, obrazu, zapewnianie czatów (chat) on-line i elektronicznych forum informacyjnych, **41** organizowanie konkursów edukacyjnych lub rozrywkowych dotyczących telefonii komórkowej, za pomocą telefonów komórkowych, nauczanie, kształcenie, rozrywka, działalność sportowa i kulturalna, w szczególności usługi i doradztwo w zakresie publikowania tekstów, tworzenia publikacji internetowych, wydawania książek, czasopism, druków, jak również wszelkich materiałów szkoleniowych i informacyjnych włącznie z nagranyimi informacjami audio i video, produkcja filmów, programów radiowych i telewizyjnych, wypożyczanie nagrań audio i video, usługi fonograficzne, usługi studiów nagraniowych, usługi publikowania muzyki, tekstu, grafiki, audio i wideo także przez sieci komunikacyjne, w tym Internet, **42** naukowe i techniczne usługi i badania oraz ich projektowanie, przemysłowa analiza i badanie usług, projektowanie i rozwój komputerowego sprzętu i oprogramowania, w szczególności usługi projektowania, instalowania, aktualizacji, konserwacji, wypożyczania oprogramowania komputerowego, plików komputerowych.

(111) **229058** (220) 2009 04 24 (210) 355092  
(151) 2010 06 02 (441) 2009 08 03

(732) e-muzyka Spółka Akcyjna, Warszawa, PL.

(540)



Kolor znaku: zielony, pomarańczowy, niebieski, czerwony, żółty, brązowy, fioletowy, biały, czarny i ich odcienie

(531) 4.5.5, 26.15.9, 27.5.1, 29.1.15

(510), (511) **09** akcesoria do telefonów komórkowych zawarte w tej klasie, oprogramowanie jako gry, tapety, dzwonki do telefonów komórkowych oraz aplikacje Java, urządzenia do nagrywania, transmisji lub reprodukcji dźwięku lub obrazu, w szczególności urządzenia do zapisywania, odtwarzania, przekazywania informacji, dźwięku, obrazu, także poprzez sieci komunikacyjne, w tym Internet, WAP, Bluetooth osprzęt i akcesoria do tych urządzeń, publikacje elektroniczne, oprogramowanie, w tym oprogramowanie efektów fonicznych i wizyjnych także w sieciach komunikacyjnych, w tym w Internecie, magnetyczne nośniki danych, płyty (dyski) z nagraniami, automaty



sprzedające i mechanizmy do urządzeń uruchamianych przez wrzucenie monety, maszyny liczące, sprzęt przetwarzający dane, komputery, **35** usługi reklamowe, usługi reklamowe za pośrednictwem sieci komunikacyjnych, w tym Internetu, WAPu, Bluetooth, zarządzanie zbiorami informatycznymi, usługi składowania i wyszukiwania danych, zgrupowanie na rzecz osób trzecich różnych towarów pozwalających nabywcy wygodnie je oglądać i kupować w sieciach komunikacyjnych, w tym w Internecie, w sklepach i hurtowniach z urządzeniami do zapisywania, odtwarzania, przekazywania danych, dźwięku, obrazu, z osprzętem i akcesoriami do tych urządzeń, z drukami, publikacjami, drukowanymi materiałami piśmiennymi, szkoleniowymi i instruktażowymi, odzież, obuwiem, nakryciami głowy, zarządzanie w działalności handlowej, administrowanie działalności handlowej, prowadzenie interesów osób trzecich, prace biurowe, **38** usługi w zakresie telekomunikacji, w szczególności usługi przekazywania informacji, dźwięku, obrazu, także on-line w sieciach komunikacyjnych, w tym w Internecie, publikacji elektronicznych, wypożyczanie urządzeń do przekazywania informacji, dźwięku, obrazu, zapewnianie czatów (chat) on-line i elektronicznych forum informacyjnych, **41** organizowanie konkursów edukacyjnych lub rozrywkowych dotyczących telefonii komórkowej, za pomocą telefonów komórkowych, nauczanie, kształcenie, rozrywka, działalność sportowa i kulturalna, w szczególności usługi i doradztwo w zakresie publikowania tekstów, tworzenia publikacji internetowych, wydawania książek, czasopism, druków, jak również wszelkich materiałów szkoleniowych i informacyjnych włącznie z nagraniem informacjami audio i video, produkcja filmów, programów radiowych i telewizyjnych, wypożyczanie nagrań audio i video, usługi fonograficzne, usługi studiów nagraniowych, usługi publikowania muzyki, tekstu, grafiki, audio i wideo także przez sieci komunikacyjne, w tym Internet, **42** naukowe i techniczne usługi i badania oraz ich projektowanie, przemysłowa analiza i badanie usług, projektowanie i rozwój komputerowego sprzętu i oprogramowania, w szczególności usługi projektowania, instalowania, aktualizacji, konserwacji, wypożyczania oprogramowania komputerowego, plików komputerowych.

(111) **229059** (220) 2009 05 12 (210) 355776  
(151) 2010 06 21 (441) 2009 08 17  
(732) Przedsiębiorstwo Produkcyjno-Handlowe „BIOFLUID”  
Spółka Jawna Wojciech Piasecki, Zbigniew Piasecki, Włodzimierz  
Bargiełowski, Górki Małe, PL.  
(540) INDIS  
(510), (511) **05** ziołowe herbaty lecznicze, zioła lecznicze, **29** owoce suszone, dżemy, powidła, kompoty, konfitury, **30** herbaty, **32** napoje i soki warzywno-owocowe.

(111) **229060** (220) 2009 05 18 (210) 355966  
(151) 2010 06 22 (441) 2009 08 31  
(732) KLAR Tomasz Bujak, Tomasz Lewandowski Spółka Jawna,  
Gdynia, PL.  
(540)



Kolor znaku: niebieski

(531) 27.5.1, 29.1.4  
(510), (511) **11** aparatura, urządzenia, instalacje do wentylacji i klimatyzacji oraz części do nich, centrale klimatyzacyjno-wentylacyjne, aparatura i instalacje chłodnicze i grzewcze, urządzenia wodociągowe i instalacje sanitarne, aparatura i instalacje do oczyszczania powietrza, dysze, filtry powietrza, kotły grzewcze, wyciągi, wyciągi wentylacyjne, zawory, **37** usługi budowy obiektów użyteczności publicznej zwłaszcza obiektów handlowych, usługi remontowe, przygotowanie terenu pod budowę, instalowanie i naprawa urządzeń do wentylacji i klimatyzacji, wykonywanie instalacji elektrycznych, instalowanie i naprawa urządzeń grzewczych, i sanitarnych, instalacji osuszających i instalacji centralnego ogrzewania, instalowanie i naprawa urządzeń elektrycznych gospodarstwa domowego.

(111) **229061** (220) 2006 06 09 (210) 311868  
(151) 2010 04 26 (441) 2006 09 18

(732) „ACTION” SPÓŁKA AKCYJNA, Warszawa, PL.  
(540)



Kolor znaku: zielony, czerwony

(531) 27.5.1, 29.1.12  
(510), (511) **35** usługi w zakresie: usługi świadczone przez agencje importowo-eksportowe, agencje informacji handlowej, usługi świadczone dla badania rynku, doradztwa specjalistycznego w sprawach działalności gospodarczej, dystrybucji materiałów reklamowych-próbek, druków, prospektów i broszur, pozyskiwania danych do komputerowych baz danych, komputerowego zarządzania plikami, organizowania wystaw w celach handlowych lub reklamowych, wyszukiwania informacji w plikach komputerowych dla osób trzecich, pokazów towarów, reklamy za pośrednictwem sieci komputerowej, reklamy prasowej, radiowej i telewizyjnej, promocji sprzedaży dla osób trzecich, organizowania targów w celach handlowych lub reklamowych, **42** usług w zakresie: administrowania stronami komputerowymi sieciowymi, konwersji danych przez programy komputerowe, tworzenia i utrzymywania stron internetowych dla osób trzecich, testowania materiałów komputerowych.

(111) **229062** (220) 2007 04 30 (210) 324761  
(151) 2010 04 26 (441) 2007 08 06  
(732) FUNDACJA EWY BŁASZCZYK AKOGO, Warszawa, PL.  
(540) BUDZIK

(510), (511) **35** usługi w zakresie badania rynku oraz badania opinii publicznej, organizowanie i obsługa-handlowych lub reklamowych-pokazów mody, wystaw, giełd i targów, doradztwo w zakresie organizowania, kierowania oraz prowadzenia działalności gospodarczej, zgrupowanie na rzecz osób trzecich różnych towarów pozwalające nabywcy wygodnie je oglądać i kupować w małych sklepach następujących branż: ogólnospożywcza, tytoniowa, alkoholowa, elektroniczna, artykuły gospodarstwa domowego, odzieżowa (również obuwie i nakrycia głowy), jubilerska oraz w księgarni, w aptece, w sklepie z artykułami medycznymi i ortopedycznymi, także narzędziami i sprzętem medycznym i chirurgicznym, w sklepie z upominkami oraz z różnorodnymi gadżetami, tj. w tzw. sklepie „śmieszne rzeczy”, w salonie mody, w dużym sklepie wielobranżowym lub w supermarkecie (hipermarkecie), zgrupowanie na rzecz osób trzecich różnych towarów, za pośrednictwem systemu telezakupów, pozwalające nabywcy wygodnie je oglądać i kupować, przy wykorzystaniu środków telekomunikacji, zgrupowanie na rzecz osób trzecich różnych towarów pozwalające nabywcy wygodnie oglądać i kupować te towary na stronie internetowej dotyczącej sprzedaży różnorodnych artykułów, zgrupowanie na rzecz osób trzecich ofert różnych usług pozwalające potencjalnemu odbiorcy wygodnie zapoznawać się z tą ofertą oraz „kupować” te usługi na stronie internetowej dotyczącej ofert różnorodnych usług, zwłaszcza usług medycznych, **40** usługi poligraficzne, **42** prace badawczo-rozwojowe oraz ekspertyzy w dziedzinie nauk medycznych, farmacji, biologii, bakteriologii, zwłaszcza z uwzględnieniem profilaktyki, **44** usługi w zakresie ochrony zdrowia: profilaktyka, diagnostyka, opieka lekarska i pielęgnarska, badania za pomocą przyrządów i urządzeń specjalistycznych, prowadzenie szpitali, zwłaszcza szpitali pediatrycznych, sanatoriów i hospicjów, usługi w zakresie pomocniczej działalności stomatologicznej oraz usługi diagnostyczne, świadczone w samodzielnych laboratoriach medycznych, prowadzenie banków krwi, spermy, organów i tkanek do przeszczepów.

(111) **229063** (220) 2007 05 15 (210) 325212  
(151) 2010 04 27 (441) 2007 08 20  
(732) TelForceOne S.A., Wrocław, PL.  
(540) foofa jumpa  
(510), (511) **14** biżuteria, breloczki, breloczki do telefonów i do kluczy.

(111) **229064** (220) 2008 01 14 (210) 335148  
(151) 2010 06 16 (441) 2008 04 28  
(732) „Florian Centrum” S.A., Kutno, PL.

(540)



Kolor znaku: niebieski, czerwony, biały, złoty, czarny

(531) 1.1.1, 1.1.5, 27.5.1, 29.1.15

(510), (511) **06** blachodachówki, materiały blacharskie do pokrywania dachów, metalowe wyroby dachowe, metalowe dachy i daszki, **37** usługi dekarские, **40** przetwórstwo blach i kształtowników na pokrycia dachowe, **42** projektowanie metalowych pokryć dachowych.

(111) **229065** (220) 2008 03 13 (210) 338163

(151) 2010 05 26 (441) 2008 06 23

(732) Ewa Łukjaniuk, Białystok, PL.

(540)



Kolor znaku: srebrny, czarny

(531) 26.4.2, 26.4.18, 27.5.1, 27.5.3, 29.1.12

(510), (511) **09** nagrane płyty kompaktowe CD, DVD i kasyety magnetofonowe, magnetyczne i optyczne nośniki danych; dyski kompaktowe audio-video w tym płyty CD i DVD; kasyety magnetofonowe, kasyety video; płyty fonograficzne, płyty analogowe, płyty kompaktowe; taśmy magnetyczne i video, taśmy filmowe; płyty typu Cd-Rom; reprodukcja zapisanych nośników informacji; płyty (dyski) z nagraniami, dyski magnetyczne, dyski (płyty) kompaktowe, dyski optyczne kompaktowe, **35** usługi agencji reklamowo-promocyjnej; usługi profesjonalnego zarządzania działalnością kulturalno-artystyczną; usługi agencji importowo-eksportowej; edycja tekstów i ogłoszeń; dystrybucja materiałów reklamowo-promocyjnych; reklama osób trzecich; produkcja reklam telewizyjnych, radiowych, kinowych; usługi kserograficzne w zakresie powielania dokumentów; usługi reklamowe w formie reklam radiowych, telewizyjnych, prasowych, wizualnych; usługi w zakresie promocji pism i wydawnictw; prowadzenie interesów osób trzecich polegające na promocji zespołów muzycznych i zarządzaniu działalnością artystyczną; prowadzenie hurtowni z magnetycznymi nośnikami danych płytami kompaktowymi, analogowymi i fonograficznymi dyskami kompaktowymi, taśmami video i magnetycznymi; pośrednictwo handlowe; popularyzacja oraz promocja pism i wydawnictw; usługi reklamowe w zakresie reklamy towarów i usług; impresariat w działalności artystycznej; usługi menadżerskie w zakresie działalności artystycznej zespołów muzycznych, **41** usługi w zakresie organizowania i obsługi imprez artystycznych i dyskotek; usługi w zakresie informacji o imprezach artystycznych; usługi komponowania, wykonywanie utworów muzycznych; usługi w zakresie aranżacji muzycznej; tworzenie tła muzycznego w nagraniach utworów muzycznych i słowno-muzycznych; usługi w zakresie organizowania i wykonywania koncertów, konkursów edukacyjnych i rozrywkowych; usługi wypożyczania nagrań dźwiękowych; usługi nagrywania filmów, muzyki; usługi w zakresie organizowania spektakli i widowisk z dziedziny kultury i rozrywki, usługi rozrywki telewizyjnej i radiowej; usługi w zakresie organizowania rekreacji, wypoczynku imprez sportowych; produkcja filmów i nagrań video; rozpowszechnianie filmów, nagrań audio-video; wydawanie nagrań dźwiękowych; prowadzenie agencji artystycznych i organizowanie pokazów rozrywkowo-artystycznych (w zakresie mody); prowadzenie kin i teatrów; pozostała działalność rozrywkowa; prowadzenie studia nagrań; wynajem kaset, płyt, sprzętu audio-video; usługi w zakresie organizowania i prowadzenia koncertów zespołów muzycznych, odtwarzanie utworów muzycznych i słowno-muzycznych; nagrywanie, kopiowanie sygnału na dyskach, kasetach magnetofonowych i video; publikowanie tekstów związanych z muzyką; produkcja i dystrybucja programów rozrywkowych na taśmach filmowych, wideokasetach i płytach do odtwarzania w kinach, telewizji i innymi środkami przekazu; usługi rozrywkowe;

usługi koncertowo-estradowe; organizowanie imprez muzycznych, słowno-muzycznych, tanecznych; nagrywanie, kopiowanie sygnału na dyskach i kasetach magnetofonowych i video; produkcja i dystrybucja programów rozrywkowych na taśmach filmowych, wideokasetach i płytach do odtwarzania w kinach, telewizji i innymi środkami przekazu, **45** ochrona własności słowno-muzycznych, tanecznych.

(111) **229066** (220) 2008 05 08 (210) 340763

(151) 2010 06 28

(441) 2008 08 18

(732) BUDIZOL Spółka Akcyjna, Włocławek, PL.

(540)

# Energia<sup>3</sup>

Kolor znaku: pomarańczowy

(531) 27.5.1, 27.7.1, 29.1.1

(510), (511) **06** metalowe konstrukcje budowlane, metalowe elementy stolarki budowlanej, budynki prefabrykowane z metalu, prefabrykowane elementy zbrojeniowe, **11** instalacje kanalizacyjne, instalacje elektryczne, instalacje grzewcze, pompy ciepłe, kolektory słoneczne, instalacje sanitarne, **19** beton, dachy, prefabrykowane elementy dachowe, konstrukcje budowlane niemetalowe, materiały budowlane, elementy konstrukcji z betonu i drewna nie ujęte w innych klasach, elementy wykończenia i wyposażenia budynków nie ujęte w innych klasach, budowlane prefabrykaty z drewna, prefabrykowane elementy ścienne, prefabrykowane elementy fundamentowe, wyroby z tworzyw sztucznych, z aluminium i PCV, betonowe elementy budowlane, budynki prefabrykowane z betonu, budynki prefabrykowane z drewna, budynki energooszczędne, inteligentne, pasywne, **37** usługi wykonawstwa obiektów budowlanych, **42** usługi projektowania architektonicznego i techniczne, usługi doradztwa budowlanego.

(111) **229067** (220) 2008 09 04 (210) 345666

(151) 2010 07 06

(441) 2008 12 08

(732) YOUNG DIGITAL PLANET Spółka Akcyjna, Gdańsk, PL.

(540)

Kolor znaku: granatowy, biały, niebieski

(531) 26.4.4, 27.5.1, 29.1.12

(510), (511) **09** urządzenia i aparatura do nauczania; urządzenia do nagrywania, transmisji i reprodukcji obrazu oraz dźwięku; urządzenia komputerowe i urządzenia do przetwarzania danych; urządzenia komputerowe peryferyjne; gry komputerowe (nie zawarte w innych klasach); programy komputerowe i programy multimedialne; oprogramowanie komputerowe oraz instrukcje i opisy do nich; urządzenia komputerowe i oprogramowanie używane do integracji tekstu, fonii, grafiki, obrazów stacjonarnych i obrazów ruchomych do interaktywnego wprowadzania do aplikacji multimedialnych; urządzenia komputerowe i oprogramowanie komputerowe nagrane na nośnikach magnetycznych jak również wprowadzane z odległych sieci komputerowych; urządzenia komputerowe i software do instalowania i konfiguracji lokalnych sieci; urządzenia komputerowe i oprogramowanie do instalowania i konfiguracji rozległych sieci; programy do gier komputerowych; oprogramowanie do gier; interaktywne multimedialne programy do gier komputerowych; programy komputerowe do gier video i gier komputerowych; programy komputerowe edukacyjne ładowane/wprowadzane z komputera nadrzędnego; oprogramowanie edukacyjne ładowane/wprowadzane z komputera nadrzędnego; programy komputerowe do edytowania obrazu, dźwięku i wizji; oprogramowanie komputerowe używane do plików cyfrowych w tym fonii, wizji, tekstu, binarnych obrazów stacjonarnych, grafiki i multimedialnych plików; oprogramowanie używane do multimedialnych aplikacji do integracji tekstu, fonii, grafiki, obrazów stacjonarnych i obrazów ruchomych; oprogramowanie używane do multimedialnych plików w celu integracji tekstu, fonii, grafiki, stacjonarnych i ruchomych obrazów; oprogramowanie do multimedialnych aplikacji; oprogramowanie

do tworzenia narzędzi; oprogramowanie do integracji aplikacji i baz danych; programy komputerowe do badania zawartości komputerów i sieci komputerowych; oprogramowanie do tworzenia baz do wyszukiwania informacji i danych; oprogramowanie zarządzające komunikacją z klientem (CRM); oprogramowanie służące do używania Internetu i światowej sieci Web; strony internetowe i/lub intranetowe zawierające informacje aktualizowane co jakiś czas pozwalające użytkownikom na tworzenie własnych treści i dzielenie się nimi z innymi użytkownikami (internetowe strony społecznościowe); oprogramowanie do platform komputerowych; oprogramowanie do programów operacyjnych-platform cyfrowych; pliki wprowadzane i/lub wczytywane poprzez sieć zawierające prace artystyczne, teksty, dokumenty na piśmie, fonię, wizję, gry, pliki multimedialne, połączenia do stron internetowych; nośniki wszystkich rodzajów z programami i/lub zainstalowanymi danymi; wprowadzane poprzez sieć publikacje elektroniczne; wczytywane publikacje elektroniczne, **16** drukowane publikacje, materiały instruktażowe i do nauczania; teksty drukowane; instrukcje do programów komputerowych; grafika; materiały do nauczania, materiały instruktażowe, edukacyjne, scenariusze lekcji i testy, **35** usługi reklamowe, tworzenie i publikowanie on-line reklam w sieciach komputerowych i Internecie; usługi sprzedaży materiałów edukacyjnych i wspomagających proces kształcenia prowadzone na zlecenie drogą pocztową i/lub drogą elektroniczną, a w szczególności poprzez strony Web; zarządzanie danymi i/lub plikami multimedialnymi i/lub plikami tekstowymi; prowadzenie poszukiwań w plikach komputerowych na rzecz innych; prowadzenie usług doradztwa na stronach Web w zakresie sprzedaży materiałów elektronicznych i cyfrowych dotyczących organizowania procesu wydawniczego i publikowania; kompilowanie informacji do komputerowej bazy danych, **41** nauczanie na odległość; nauczanie języków na odległość; nauczanie poprzez komputer lub poprzez Internet i sieci komunikacyjne; udzielanie porad i informacji na temat nauczania; publikowanie i wynajem materiałów instruktażowych i do nauczania; publikowanie publikacji elektronicznych i audio wideo; elektroniczne publikowanie; udostępnianie materiałów instruktażowych i do nauczania oraz publikacji elektronicznych poprzez sieci komunikacyjne, komputerowe oraz Internetowe; usługi edukacyjne; nauczanie języków; usługi edukacyjne on-line, poprzez komputer lub sieci komunikacyjne; multimedialne publikowanie książek, magazynów, gazet, oprogramowania, gier, muzyki i publikacji elektronicznych; publikowanie elektronicznych książek i gazet on-line; udzielanie informacji i porad na temat edukacji; udzielanie informacji o charakterze edukacyjnym i/lub wydawniczym poprzez Internet, komputer lub sieci komunikacyjne; udostępnianie elektronicznych publikacji on-line, poprzez sieci komunikacyjne i komputerowe, które nie są wprowadzane z urzędzenia nadrzędnego; udostępnianie materiałów instruktażowych i do nauczania; publikowanie tekstów innych niż teksty reklamowe; publikowanie on-line materiałów elektronicznych, audio i wideo; publikowanie i/lub wypożyczanie materiałów instrukcyjnych i do nauczania; usługi związane z udostępnianiem gier on-line; usługi udostępniania gier on-line z sieci komputerowych; usługi studia nagrań; produkcja filmów; udzielanie konsultacji nauczycielom i uczniom; organizowanie targów i wystaw o tematyce edukacyjnej i kulturalnej; usługi doradztwa na stronach Web w zakresie wydawania i publikowania materiałów elektronicznych i cyfrowych; usługi w zakresie dostarczania informacji z dziedziny edukacji i na temat wydarzeń związanych z edukacją poprzez Internet i sieci komunikacyjne; usługi edukacyjne polegające na udostępnianiu poprzez strony internetowe i intranetowe materiałów do nauczania, **45** usługi w zakresie licencjonowania praw własności intelektualnej; komercyjne administrowanie licencjami na towary i usługi w dziedzinie edukacji; udostępnianie i udzielanie licencji na środki do nauczania (multimedialne i kursy) on-line; usługi licencjonowania towarów i usług w zakresie edukacji; usługi związane z udzielaniem licencji na gry.

(111) **229068** (220) 2008 10 27 (210) 347926  
 (151) 2010 07 06 (441) 2009 02 02  
 (732) DATA SYSTEM Paweł Fryczyński, Poznań, PL.  
 (540)

# SATECH

Kolor znaku: czarny, czerwony, biały

(531) 26.15.1, 27.5.1, 29.1.3  
 (510), (511) **12** antywłamaniowe urządzenia do pojazdów, **45** monitoring systemów bezpieczeństwa i antywłamaniowych.

(111) **229069** (220) 2009 01 14 (210) 350798  
 (151) 2010 04 16 (441) 2009 04 27  
 (732) Niezależne Zrzeszenie Studentów Szkoły Głównej  
 Handlowej, Warszawa, PL.  
 (540)



(531) 25.7.1, 26.1.1, 26.3.4, 27.5.1  
 (510), (511) **16** papiery, druki, książki, gazety, czasopisma, wydawnictwa, pióra do pisania, długopisy, pisaki, zakładki papierowe i kartonowe, plany i mapy, kalendarze, pocztówki i karty pocztowe, materiały szkoleniowe i instruktażowe, almanachy, broszury, czasopisma, gazety, dzienniki, druki, kalendarze, książki, atlasy, katalogi, prospekty, ulotki, cenniki, afisze, plakaty, karty indeksowe, formularze, diagramy, obwoluty, okładki, fotografie, wyroby z kartonu lub papieru, klisze drukarskie, plansze, tablice reklamowe, materiały do nauczania, materiały szkoleniowe i instruktażowe, notatniki, notesy, **35** usługi agencji reklamowych, publikowanie tekstów i materiałów reklamowych, uaktualnianie materiałów reklamowych, organizowanie targów, wystaw w celach handlowych i reklamowych, usługi w zakresie dystrybucji i rozpowszechniania materiałów oraz ogłoszeń reklamowych, usługi w zakresie reklamy prasowej, radiowej i telewizyjnej, promocja sprzedaży, pokazy towarów, obróbka tekstów, usługi przeglądu prasy, prognozy ekonomiczne, badania w dziedzinie działalności gospodarczej, pozyskiwanie informacji o działalności gospodarczej, ekspertyzy w zakresie działalności gospodarczej, doradztwo specjalistyczne w sprawach działalności gospodarczej, doradztwo w zakresie organizacji i zarządzania w działalności gospodarczej, pozyskiwanie danych do komputerowych baz danych, systematyzacja danych do komputerowych baz danych, wyszukiwanie w komputerowych bazach danych, komputerowe zarządzanie plikami, zarządzanie zbiorami informatycznymi, doradztwo w zakresie doboru personelu, publikowanie tekstów publicystycznych, usługi w zakresie edycji tekstów, usługi w zakresie informacji handlowej, usługi w zakresie informacji o działalności gospodarczej, wynajmowanie miejsc na umieszczenie ogłoszeń i reklam, przeprowadzanie sondaży, badanie opinii, usługi dotyczące badań socjologicznych i marketingowych, **41** nauczanie, organizacja szkoleń, rozrywka, działalność sportowa i kulturalna, organizacja konkursów i rankingów, porady w zakresie edukacji lub kształcenia, usługi informacyjne o edukacji, kształcenie praktyczne, nauczanie: nauczanie korespondencyjne, organizowanie, obsługa i prowadzenie konferencji, kongresów, pracowni specjalistycznych, seminariów, sympozjów, zjazdów, organizowanie konkursów edukacyjnych lub rozrywkowych, organizowanie wystaw z dziedziny kultury lub edukacji, obsługa publikacji elektronicznych on-line, publikacja elektroniczna on-line książek i periodyków, publikowanie książek, publikowanie tekstów, usługi reporterskie, usługi tłumaczeń, pisanie scenariuszy, montaż programów radiowych i telewizyjnych, produkcja widowisk.

(111) **229070** (220) 2009 01 16 (210) 350892  
 (151) 2010 05 07 (441) 2009 04 27  
 (732) „MANDARYN” RESTAURACJA CHIŃSKA Zhongsheng Sun,  
 Elbląg, PL.  
 (540)



(531) 26.3.4, 26.4.1, 27.5.1, 28.3  
 (510), (511) **29** bekon, buliony i preparaty do produkcji bulionów, drób i wyroby na bazie mięsa drobiowego, ryby solone i konserwowane oraz filety z ryb, flaki, jaja, jaja w proszku, kawior, kefir, kazeina



do celów spożywczych, korniszony, konserwy mięsne i rybne, margaryna oraz kremy na bazie masła i margaryny, masło, mięso i wyroby na bazie mięsa, mleko i produkty mleczne, oleje i tłuszcze jadalne, rosoly, ryby i owoce morza nieżywe oraz wyroby na bazie ryb i owoców morza, sery, serwatka, smalec, śledzie, śmietana, bita śmietana, wędliny, zupy i składniki do sporządzania zup, **30** kasze spożywcze, keczup, majonezy, makarony, mąka spożywcza, wyroby i potrawy na bazie mąki, paszteciki, pierożki, pizze, pieprz, płatki zbożowe suszone, przyprawy, ryż i produkty żywnościowe z ryżu, produkty żywnościowe ze skrobi, sól kuchenna, suchary, ziele angielskie, produkty spożywcze na bazie zbóż, **34** cygara, cygarnice nie z metali szlachetnych, fajki, filtry do papierosów, papierosy, tabaka, tytoń, tytoń do żucia, zapalniczki dla palaczy, zapalniczki, zbiorniczki z gazem do zapalniczek, zioła do palenia, **43** hotele, domy turystyczne, motele, noclegi, domy dla ludzi w podeszłym wieku, rezerwacje kwatery, restauracje, stołówki, bary i inne usługi gastronomiczne, kawiarnie, kafeterie, kafejki internetowe, eksploatacja terenów kempingowych, usługi w zakresie zakwaterowania obozów wakacyjnych, wynajmowanie sal na posiedzenia, wypożyczanie namiotów, wypożyczanie krzeseł, stołów, bielizny stołowej i zastawy stołowej.

(111) **229071** (220) 2009 01 28 (210) 351334  
 (151) 2010 05 12 (441) 2009 05 11  
 (732) EKOPOLON S.A., Grabki Duże, PL.  
 (540)



Kolor znaku: jasnoniebieski, ciemnoniebieski, zielony  
 (531) 1.15.17, 5.3.11, 26.5.4, 27.5.1, 29.1.13  
 (510), (511) **01** nawozy do użytkowania gleby, krystaliczne nawozy.

(111) **229072** (220) 2009 02 13 (210) 352055  
 (151) 2010 04 21 (441) 2009 05 25  
 (732) REDCAMP Spółka z ograniczoną odpowiedzialnością, Janki, PL.  
 (540)



Kolor znaku: czerwony, szary, jasnoszary  
 (531) 27.5.1, 29.1.12  
 (510), (511) **35** prowadzenie punktów sprzedaży detalicznej i hurtowej wyrobów przemysłowych, w szczególności środków transportu, części i akcesoriów do pojazdów silnikowych oraz artykułów użytku domowego, **37** usługi w zakresie napraw i konserwacji środków transportu, w szczególności motocykli, **39** wynajem środków transportu w szczególności samochodów i motocykli, **41** wynajem sprzętu rekreacyjnego i sportowego.

(111) **229073** (220) 2009 02 13 (210) 352057  
 (151) 2010 04 21 (441) 2009 05 25  
 (732) ANAMEDICA Spółka z ograniczoną odpowiedzialnością, Janki, PL.  
 (540)



Kolor znaku: fioletowy  
 (531) 27.5.1, 29.1.5  
 (510), (511) **03** środki perfumeryjne, olejki eteryczne, kosmetyki, produkty toaletowe, **05** produkty farmaceutyczne i opatrunkowe, suplementy diety do celów leczniczych, **10** artykuły medyczne i ortopedyczne, **35** prowadzenie punktów sprzedaży detalicznej i hurtowej środków perfumeryjnych, olejków eterycznych, kosmetyków, produktów toaletowych, produktów farmaceutycznych, artykułów

medycznych i ortopedycznych oraz artykułów chemii gospodarczej, **44** usługi medyczne; usługi weterynaryjne; usługi w zakresie higieny i urody dla ludzi i zwierząt.

(111) **229074** (220) 2009 03 11 (210) 352061  
 (151) 2010 04 21 (441) 2009 06 22  
 (732) „DAGA” Marzena Zalczyk, Gliwice, PL.  
 (540) DAGA

(510), (511) **39** pilotowanie, rezerwowanie miejsc na podróże, organizowanie wycieczek, organizowanie wycieczek morskich, usługi osób towarzyszących podróżnym, prowadzenie parkingów, wypożyczanie pojazdów, rezerwacja transportu, transport samochodowy, wycieczkowe rejsy statkami, zwiedzanie turystyczne, **41** informacje o rekreacji, informacje o imprezach rozrywkowych, informacje o edukacji, organizowanie konkursów, organizowanie i obsługa konferencji, zjazdów, usługi w zakresie obozów wakacyjnych, organizowanie koncertów, rozrywka, publikowanie tekstów innych niż reklamowe, tłumaczenia, usługi dystrybucji biletów, **43** organizowanie obozów wakacyjnych, rezerwacja kwatery na pobyt czasowy, rezerwacja miejsc w hotelach, pensjonatach, domy turystyczne, hotele, motele, domy turystyczne, kafeterie, kawiarnie, restauracje, wynajmowanie miejsc na posiedzenia.

(111) **229075** (220) 2009 02 25 (210) 352593  
 (151) 2010 04 06 (441) 2009 06 08  
 (732) Firma Handlowo-Usługowa „PRESTIGE” Krzysztof Głodkowski, Przasnysz, PL.  
 (540)



Kolor znaku: czarny, żółty, biały, srebrny  
 (531) 26.11.3, 26.13.25, 27.5.1, 29.1.14  
 (510), (511) **09** kamizelki ratunkowe, kapoki do pływania, kaski ochronne do uprawiania sportu, lornetki, lunety celownicze do broni palnej, maski do nurkowania, okulary ochronne do uprawiania sportu, okulary przeciwsłoneczne, prędkościomierze do pojazdów, rejestratory przebytej drogi (w kilometrach) dla pojazdów, zaciski do nosa dla nurków i pływaków, zatyczki do uszu do nurkowania, **12** rowery, **13** broń palna sportowa, futerały na broń, gaz do osobistej obrony, karabiny, ognie sztuczne, petardy, pistolety pneumatyczne, śrut ołowiany dla myślistwa, wyciory do broni palnej, **18** plecaki, plecaki turystyczne, torby na kółkach, torby podróżne, torby sportowe, torby turystyczne, tornistry szkolne, **25** odzież, obuwie, nakrycia głowy: bezrękawniki, bielizna wchłaniająca pot, bluzki, buty sportowe, czepki kąpielowe, kąpielówki, korki do butów piłkarskich, kostiumy kąpielowe, koszulki gimnastyczne, kurtki, obuwie gimnastyczne, obuwie piłkarskie, obuwie plażowe, odzież gimnastyczna, podkoszulki, rękawiczki, sandały, skarpetki, T-shirty, **28** gry i zabawki, artykuły sportowe i gimnastyczne nie ujęte w innych klasach.

(111) **229076** (220) 2009 03 13 (210) 353320  
 (151) 2010 05 06 (441) 2009 06 22  
 (732) IKS-2 MUCHA, WITEK Spółka jawna, Mikołów, PL.  
 (540)



Kolor znaku: czarny, niebieski  
 (531) 2.5.1, 24.17.25, 27.5.1, 29.1.12



(510), (511) **10** butelki dla niemowląt, smoczki do butelek dla niemowląt, zamknięcia do butelek dla niemowląt, gryzaki dla ząbkujących dzieci, aparaty dokarmienia piersią, smoczki dziecięce, ściągarki mleka, termometry medyczne, **12** krzeselka bezpieczeństwa dla dzieci do pojazdów, wózki dziecięce, pokrycia wózków dziecięcych, rowery, **20** chodziki dla dzieci, krzesła dla dzieci, kojce dla dzieci, łóżka dla dzieci, **25** odzież dla dzieci, obuwie dla dzieci, nakrycia głowy dla dzieci, **28** gry, zabawki, artykuły sportowe i gimnastyczne nie ujęte w innych klasach.

(111) **229077** (220) 2009 03 13 (210) 353321  
(151) 2010 05 06 (441) 2009 06 22

(732) Przedsiębiorstwo Produkcyjno-Usługowo-Handlowe „VOIGT” Sp. z o.o., Zabrze, PL.

(540) GASTRO LINE VOIGT

(510), (511) **03** dezynfekujące mydła w płynie, preparaty do mycia, preparaty do czyszczenia, preparaty do nabłyszczania, **05** środki dezynfekcyjne do celów higienicznych.

(111) **229078** (220) 2009 03 13 (210) 353322  
(151) 2010 05 06 (441) 2009 06 22

(732) Przedsiębiorstwo Produkcyjno-Usługowo-Handlowe „VOIGT” Sp. z o.o., Zabrze, PL.

(540) GASTRO SEPT VC 620

(510), (511) **03** dezynfekujące mydła w płynie, preparaty do mycia, **05** środki dezynfekcyjne do celów higienicznych.

(111) **229079** (220) 2009 03 13 (210) 353323  
(151) 2010 05 06 (441) 2009 06 22

(732) Przedsiębiorstwo Produkcyjno-Usługowo-Handlowe „VOIGT” Sp. z o.o., Zabrze, PL.

(540) GASTRO SEPT PLUS VC 621

(510), (511) **03** dezynfekujące mydła w płynie, preparaty do mycia, **05** środki dezynfekcyjne do celów higienicznych.

(111) **229080** (220) 2009 03 18 (210) 353482  
(151) 2010 05 04 (441) 2009 06 22

(732) Przedsiębiorstwo Produkcyjno-Usługowo-Handlowe „VOIGT” Spółka z o.o., Zabrze, PL.

(540) GASTRO ACID VC 630

(510), (511) **03** preparaty do mycia, preparaty do mycia lodówek o odczynie kwaśnym, **05** środki bakteriobójcze.

(111) **229081** (220) 2009 03 18 (210) 353485  
(151) 2010 05 04 (441) 2009 06 22

(732) Przedsiębiorstwo Produkcyjno-Usługowo-Handlowe „VOIGT” Spółka z o.o., Zabrze, PL.

(540) GASTRO LIME VC 631

(510), (511) **03** preparaty do czyszczenia, preparaty do mycia, preparaty do czyszczenia posadzek o odczynie kwaśnym.

(111) **229082** (220) 2009 03 18 (210) 353487  
(151) 2010 05 04 (441) 2009 06 22

(732) Przedsiębiorstwo Produkcyjno-Usługowo-Handlowe „VOIGT” Spółka z o.o., Zabrze, PL.

(540) GASTRO FLOOR VC 640

(510), (511) **03** preparaty do czyszczenia, preparaty do mycia, preparaty do mycia podłóg o odczynie zasadowym.

(111) **229083** (220) 2009 03 18 (210) 353491  
(151) 2010 05 04 (441) 2009 06 22

(732) Przedsiębiorstwo Produkcyjno-Usługowo-Handlowe „VOIGT” Spółka z o.o., Zabrze, PL.

(540) GASTRO GRILL VC 643

(510), (511) **03** preparaty do czyszczenia, preparaty do mycia, preparaty do usuwania przypalonego tłuszczu o odczynie zasadowym.

(111) **229084** (220) 2009 03 18 (210) 353493  
(151) 2010 05 04 (441) 2009 06 22

(732) Przedsiębiorstwo Produkcyjno-Usługowo-Handlowe „VOIGT” Spółka z o.o., Zabrze, PL.

(540) GASTRO GLASS VC 650

(510), (511) **03** preparaty do mycia, preparaty do mycia szyb.

(111) **229085** (220) 2009 03 18 (210) 353494  
(151) 2010 05 04 (441) 2009 06 22

(732) Przedsiębiorstwo Produkcyjno-Usługowo-Handlowe „VOIGT” Spółka z o.o., Zabrze, PL.

(540) GASTRO INOX VC 651

(510), (511) **03** preparaty do mycia, preparaty do mycia stali nierdzewnej.

(111) **229086** (220) 2009 03 20 (210) 353582  
(151) 2010 06 09 (441) 2009 06 22

(732) Jacek Paprocki, Strzeżenice, PL.; Waldemar Miszczor, Koszalin, PL.

(540) Mr. Zoob

(510), (511) **41** komponowanie utworów muzycznych, tworzenie tekstów piosenek oraz ich publikacja, tworzenie scenariuszy, usługi zespołu muzycznego w zakresie koncertów estradowych oraz akompaniamentu muzycznego w przedstawieniach teatralnych i widowiskowo-kabaretowych, usługi artystów teatralnych i kabaretowych, organizowanie i obsługa imprez artystycznych, spektakli i widowisk oraz wszelkich form publicznych występów i prezentacji.

(111) **229087** (220) 2009 03 24 (210) 353741  
(151) 2010 07 06 (441) 2009 07 06

(732) PROFI Staniek Niemiec Spółka Jawna, Zielona Góra, PL.

(540)



Kolor znaku: czarny, żółty

(531) 27.5.1, 29.1.12

(510), (511) **10** lampy ultrafioletowe do celów leczniczych, **11** lampy ultrafioletowe do celów innych niż lecznicze, świetlówki i promienniki wyładowcze.

(111) **229088** (220) 2009 03 24 (210) 353742  
(151) 2010 07 06 (441) 2009 07 06

(732) PROFI Staniek Niemiec Spółka Jawna, Zielona Góra, PL.

(540)



(531) 27.5.1

(510), (511) **10** lampy ultrafioletowe do celów leczniczych, **11** lampy ultrafioletowe do celów innych niż lecznicze, świetlówki i promienniki wyładowcze.

(111) **229089** (220) 2009 03 26 (210) 353863  
(151) 2010 07 05 (441) 2009 07 06

(732) Unilever N.V., Rotterdam, NL.

(540) KASHMIR VALLEY

(510), (511) **30** herbata i produkty na bazie herbaty, gazowane i niegazowane napoje na bazie herbaty, herbata mrożona, herbata ziołowa i napary nie do celów medycznych, lód, **32** mineralne i gazowane wody i inne napoje bezalkoholowe, gazowane i niegazowane napoje, napoje owocowe i soki owocowe, syropy do napojów i inne preparaty do przyrządzania napojów.

(111) **229090** (220) 2009 04 01 (210) 354138  
(151) 2010 06 22 (441) 2009 07 06

(732) JPT Investment Partners Limited P.C., Nicosia, CY.

(540)



Kolor znaku: niebieski, ciemnoniebieski, biały

(531) 24.15.1, 27.5.1, 29.1.13

(510), (511) **05** suplementy diety, preparaty zmniejszające przyswajanie tłuszczu.(111) **229091** (220) 2009 04 02 (210) 354148

(151) 2010 06 22 (441) 2009 07 06

(732) ATM MIKODA CZĘŚCI MOTORYZACYJNE Tomasz Mikoda, Częstochowa, PL.

(540) MIKODA. Bezpieczne tarcze i bębny hamulcowe sprawdzone w całej Europie

(510), (511) **12** hamulce do pojazdów.(111) **229092** (220) 2009 04 06 (210) 354360

(151) 2010 06 30 (441) 2009 07 20

(732) FILM VIDEO ART Wojciech Morek, Kraków, PL.

(540)



Kolor znaku: czerwony, czarny

(531) 2.9.1, 27.5.1, 29.1.12

(510), (511) **16** breloki, zawieszki, przypinki, znaczki firmowe, znaczki okolicznościowo-reklamowe, smycze reklamowe, znaczki okolicznościowe, **21** kubki-wyroby ceramiczne, **25** koszulki (T-shirty), bluzki, koszule, podkoszulki, czapki.(111) **229093** (220) 2009 04 09 (210) 354533

(151) 2010 06 07 (441) 2009 07 20

(732) JUTRZENKA COLIAN Spółka z ograniczoną odpowiedzialnością, Opatówek, PL.

(540)



(531) 26.11.1, 27.5.1

(510), (511) **30** wafle.(111) **229094** (220) 2009 04 09 (210) 354535

(151) 2010 06 07 (441) 2009 07 20

(732) JUTRZENKA COLIAN Spółka z ograniczoną odpowiedzialnością, Opatówek, PL.

(540)



Kolor znaku: biały, brązowy, fioletowy, zielony, żółty

(531) 8.1.9, 8.1.11, 25.1.15, 26.11.3, 27.5.1, 29.1.15

(510), (511) **30** wafle.(111) **229095** (220) 2009 04 09 (210) 354536

(151) 2010 06 07 (441) 2009 07 20

(732) JUTRZENKA COLIAN Spółka z ograniczoną odpowiedzialnością, Opatówek, PL.

(540)



Kolor znaku: biały, brązowy i jego odcienie, pomarańczowy, zielony, żółty

(531) 5.7.12, 8.1.9, 8.1.11, 25.1.15, 26.11.3, 27.5.1, 29.1.15

(510), (511) **30** wafle.(111) **229096** (220) 2009 04 09 (210) 354541

(151) 2010 06 07 (441) 2009 07 20

(732) JUTRZENKA COLIAN Spółka z ograniczoną odpowiedzialnością, Opatówek, PL.

(540)



Kolor znaku: biały, brązowy i jego odcienie

(531) 8.1.9, 8.1.11, 11.3.11, 25.1.15, 26.11.3, 27.5.1, 29.1.12

(510), (511) **30** wafle.(111) **229097** (220) 2009 04 09 (210) 354542

(151) 2010 06 07 (441) 2009 07 20

(732) JUTRZENKA COLIAN Spółka z ograniczoną odpowiedzialnością, Opatówek, PL.

(540)



Kolor znaku: biały, brązowy i jego odcienie, zielony

(531) 5.7.6, 8.1.9, 8.1.11, 25.1.15, 26.11.3, 27.5.1, 29.1.13

(510), (511) **30** wafle.(111) **229098** (220) 2009 04 09 (210) 354543

(151) 2010 06 07 (441) 2009 07 20

(732) JUTRZENKA COLIAN Spółka z ograniczoną odpowiedzialnością, Opatówek, PL.

(540)



Kolor znaku: biały, brązowy i jego odcienie, czerwony, zielony

(531) 5.7.8, 8.1.9, 8.1.11, 11.3.11, 25.1.15, 26.11.3, 27.5.1, 29.1.14

(510), (511) **30** wafle.(111) **229099** (220) 2009 04 10 (210) 354565

(151) 2010 07 05 (441) 2009 07 20

(732) „Laboratorium Galenowe Olsztyn” Spółka z ograniczoną odpowiedzialnością, Dywity, PL.  
 (540) Neorutin C LGO  
 (510), (511) **05** suplementy diety dla ludzi do celów medycznych.

(111) **229100** (220) 2009 04 21 (210) 354898  
 (151) 2010 05 18 (441) 2009 08 03  
 (732) KANCELARIA ADWOKACKA Jacek Wilk, Kraków, PL.  
 (540)



Kolor znaku: granatowy, niebieski, biały

(531) 26.4.2, 26.4.18, 27.5.1, 27.5.19, 29.1.13  
 (510), (511) **35** doradztwo w zakresie organizowania i prowadzenia działalności gospodarczej, doradztwo specjalistyczne w sprawach działalności gospodarczej, księgowość, rachunkowość, doradztwo handlowe, **36** doradztwo w sprawach finansowych, ekspertyzy dla celów fiskalnych, analizy finansowe, zarządzanie majątkiem, pośrednictwo w sprawach majątku nieruchomego, **45** usługi pomocy w sprawach spornych, mediacje, usługi prawne, doradztwo w zakresie własności intelektualnej.

(111) **229101** (220) 2009 07 28 (210) 358762  
 (151) 2010 04 14 (441) 2009 11 09  
 (732) ACTION Spółka Akcyjna, Warszawa, PL.  
 (540) ACTIVEJET

(510), (511) **01** preparaty antystatyczne inne niż do użytku domowego, emulsje fotograficzne, preparaty chemiczne stosowane w fotografii, papier fotograficzny, papier do światłokopierek, środki chemiczne przeciwdziałające matowieniu szyb, płyny do odsiarczania akumulatorów elektrycznych, zestawy składników do reparacji opon, preparaty do oszczędzania paliw, produkty chemiczne do ożywiania kolorów do użytku przemysłowego, preparaty służące oszczędzaniu paliw, preparaty chemiczne do uzdatniania wody, preparaty do usuwania etykiet, preparat do czyszczenia mechanizmów drukujących, preparat-pianka do czyszczenia plastikowych obudów w tym komputerów, **02** pojemniki z tonerem, pełne, do drukarek i fotokopierek, środki antykorozyjne, tusze drukarskie, proszek do tonerów, **09** akumulatory elektryczne, baterie anodowe, baterie do laterek kieszonkowych, baterie do oświetlenia, baterie elektryczne, baterie alkaiczne, baterie galwaniczne, baterie słoneczne, baterie wysokonapięciowe, panele fotowoltaiczne, elektroniczne pióra świetlne [ekranopisy], futerały na przyrządy i aparaty fotograficzne, głośniki, gniazdko, wtyczki i inne kontakty [złącza elektryczne], przewody, przewody elektryczne, kable koncentryczne, kable optyczne [światłowody], kable USB do aparatów, listwy zasilające, listwy antyprzebiegiowe, rozgałęziacze, magnesy, magnesy kolorowe, kalkulatory, kalkulatory kieszonkowe, kamery wideo zespolone z magnetofonem, kasety wideo, kasety wideo z grammi, kasety barwiące do drukarek igłowych, kasety barwiące do kas fiskalnych, klawiatury komputerowe, lampy błyskowe [fotografia], lampy ciemieniowe [fotografia], lasery optyczne, lasery nie do celów medycznych, linijki [przyrządy miernicze], lornetki, lupy [optyka], magnetyczne nośniki danych, czytniki kart, megafony, myszy [informatyka], nadajniki sygnałów elektronicznych, nośniki do rejestracji dźwięku, magnetyczne nośniki informacji, optyczne nośniki informacji, notesy elektroniczne, odtwarzacze kaset, odtwarzacze płyt DVD, odtwarzacze płyt kompaktowych, ogniwa fotoelektryczne, ogniwa galwaniczne, osłony przeciwoświatłowe, pamięci komputerowe, pamięci flash, podkładki pod myszy komputerowe, podpórki pod nadgarstki do użytku z komputerem, programy gier komputerowych, prostowniki prądu, przenośny radiowy sprzęt nadawczo-odbiorczy, przetwornice elektryczne, radia samochodowe, radio pagery, skanery [informatyka], skrzynki akumulatorowe, skrzynki na baterie, telefony przenośne, telekoparki, urządzenia do fotokopiiowania, słuchawki na uszy, głośniki, urządzenia do ładowania akumulatorów elektrycznych, urządzenia do ładowania baterii, urządzenia do nauczania, urządzenia do powiększania [fotografia], urządzenia do zdalnego sterowania, urządzenia pomiarowe, zasilacze, zasilacze AC/DC uniwersalne, zasilacze do kamer i aparatów, za-

silacze do notebooków, UPS-y zasilacze awaryjne, uniwersalny zasilacz samochodowy do notebooka ze złączem USB, ładowarki samochodowe, zasilacze 12V, mierniki i kontrolery elektryczne, źródła LED liniowe, obiektywy do aparatów, telefony voip oraz komórkowe, wzmacniacze audio, zestawy słuchawkowe, **11** światła do pojazdów, urządzenia oświetleniowe w pojazdach, żarówki do kierunkowskazy w pojazdach, oświetlenie [lampy], urządzenia i instalacje do oświetlania, oprawki do lamp elektrycznych, żarówki oświetleniowe, latarki kieszonkowe, latarki, lampy oświetleniowe, reflektory do lamp, reflektory do pojazdów, reflektory samochodowe, światła do samochodów, obudowy do lamp, lampy gazowe, lampy bakteriobójcze do oczyszczania powietrza, rozpraszacz światła, szperacze, światła rowerowe, żarówki elektryczne, żarówki oświetleniowe, klimatyzatory, **12** rolety, osłony do samochodów [osłony przeciwsłoneczne], pokrowce na siedzenia w pojazdach, wycieraczki do szyb pojazdów, lusterka wsteczne, zagłówki do siedzeń samochodowych, autoalarmy, bagażniki do pojazdów, bagażniki do nart do samochodów, siatki bagażowe do pojazdów, środki antypoślizgowe do opon samochodowych, pasy bezpieczeństwa do siedzeń w pojazdach, alarmy antywłamaniowe do pojazdów, pokrowce na pojazdy [dopasowane], pokrowce na siedzenia pojazdów, pompy powietrzne [akcesoria samochodowe], przeciwoświatłowe urządzenia do pojazdów, łańcuchy przeciwoślizgowe, złącza do pojazdów lądowych, **16** gazety, broszury, czasopisma [periodyki], gazety, kalendarze, katalogi, książki, mapy, plany, podręczniki, prospekty, publikacje, reprodukcje graficzne, rysunki [ryciny], śpiewniki, tablice arytmetyczne, tablice obliczeniowe, papier w arkuszach, papier do pisania, papier w rolkach, papier, kalka techniczna, kalka maszynowa, kalka płócienna, koperty [artykuły piśmienne], bloczki do pisania, bloki listowe [papeteria], bloki rysunkowe, druki akcydensowe, artykuły biurowe z wyjątkiem mebli, dozowniki taśmy przylepnej [artykuły biurowe], dziurkacze [artykuły biurowe], deska z klipem do pisania, ekierki, folie z tworzyw sztucznych z pęcherzykami powietrza [do pakowania lub zabezpieczania w transporcie], folie termotransferowe do faxów, formularze [blankiety, druki], kasetki na papeterię [artykuły biurowe], kleje do materiałów papierniczych lub użytku domowego, klej do papieru lub użytku domowego, klamry, zaciski do papieru, korektory w płynie [artykuły biurowe], zakreślacze, urządzenia do laminowania dokumentów do użytku biurowego, etykiety samoprzylepne, etykiety do metkowania, wizytowniki albumowe, wizytowniki obrotowe na biurko, linijki rysownicze [kreślarskie], maszyny do ostrzenia ołówków [elektryczne i nie elektryczne], nożyczki, nożyczki ze wzorem, nożyki do papieru, karbownice do papieru, materiały do nauczania [z wyjątkiem aparatów], materiały do rysowania, naklejki adresowe, nalepki, naklejki [materiały piśmienne], niszczarki dokumentów do użytku biurowego, podajniki do karteczek typu Z-Z, notatniki [notesy], notesy podręczne, noże do papieru [artykuły biurowe], numeratory, obsadki do piór, obwoluty na luźne kartki, obwoluty papierowe na dokumenty, ołówki, ołówki automatyczne, oprawy do ołówków, markery do płyt CD/DVD, markery permanentne, markery o końcówce piszącej i wymazującej, pasma przylepne do celów papierniczych lub do użytku domowego, pióra [artykuły biurowe], pióra wieczne, piórniki, płótno nasączone tuszem do powielaczy, płótno do malarstwa, płytki adresowe do adresarek, podstawki do długopisów i ołówków, pokrowce do drukarek z materiałów nietekstylnych, powielacze, przebitki [materiały piśmienne], przybory do pisania [materiały piśmienne], przybory do pisania [zestawy], przybory szkolne [artykuły piśmienne], atrament do drukarek, temperówki, farby do malowania na szkle, zestaw kredek i farbek dla dzieci, przyrządy do pisania, przyrządy do rysowania, ręczniki papierowe, rysiki, segregatory artykuły biurowe, koszulki A4 na dokumenty, koszulki na dokumenty krystaliczne, organizer nabiurkowy, organizer osobisty, notesy samoprzylepne, skoroszyty na dokumenty, spinacze biurowe, spinacze do papieru, szablony [artykuły piśmienne], tablice ogłoszeniowe na afisze z kartonu lub papieru, taśma klejąca [materiały piśmienne], taśmy elastyczne do użytku biurowego, taśmy nasączone tuszem do drukarek komputerowych, taśmy papierowe, taśmy samoprzylepne do celów papierniczych lub do użytku domowego, teczki na dokumenty [artykuły biurowe], teczki, skoroszyty [artykuły biurowe], przekładki do segregatorów z indeksem, przekładki do segregatorów, toreбки do pakowania [koperty, woreczki] z papieru lub tworzyw sztucznych, trójkąty kreślarskie, wyroby przeznaczone do wymazywania, wyroby z kartonu, zszywacze [artykuły biurowe], zszywki biurowe, pinezki, szpilki, zakładki indeksujące, albumy do zdjęć, ramki na fotografie, **35** prowadzenie



usług w zakresie: handlowych informacji i porad udzielanych konsumentom [punkty informacji konsumenckiej], agencji importowo-eksportowej, prezentowania produktów w mediach dla celów sprzedaży detalicznej, organizowania wystaw w celach handlowych lub reklamowych, promocji sprzedaży dla osób trzecich, rozpowszechniania materiałów reklamowych [ulotki, prospekty, druki, próbki], reklamy za pośrednictwem sieci komputerowej, przygotowywania reklamy prasowej, reklamy radiowe, reklamy telewizyjne, rozpowszechniania ogłoszeń reklamowych, tworzenia tekstów reklamowych i sponsorowanych, usług pośrednictwa w zakresie nabywania usług telekomunikacyjnych, usług prowadzenia sprzedaży w sklepach i/lub hurtowniach produktów: folia do druku, taśmy DDS, wałki do kalkulatorów, polimerowa folia winylowa do naklejek samochodowych, papier magnetyczny, obudowy wodoodporne do aparatów, namioty do fotografii, statywy fotograficzne, torby fotograficzne, żarówki LED, żarówki energooszczędne, taśmy LED, oświetlenie zewnętrzne i ogrodowe, jak lampy najazdowe, lampy ogrodowe, oświetlenie dekoracyjne, agregaty prądotwórcze, moduły LED, ekrany LED, torby, pokrowce i plecaki do notebooka, kable USB z funkcją ładowania, adaptory Bluetooth, akcesoria i pokrowce oraz obudowy do telefonów komórkowych, kartridże do drukarek, aplikatory do drukarek, tonery do drukarek, wałki lub bębny do tonerów, płyty DVD, płyty CD, słuchawki, mikrofony, kamery internetowe, aparaty cyfrowe, piloty bezprzewodowe, joisticki, kierownice-joisticki, pady do gier, stacje dokujące do notebooków, huby USB, trackballs, obudowy komputerowe, odtwarzacze muzyki i video, zestawy klawiatury i mysz przewodowe i bezprzewodowe, torby i futerały do aparatów cyfrowych i kamer, ramki cyfrowe fotograficzne, etui na płyty CD/DVD, kieszenie na dyski twarde, akcesoria sieciowe, odtwarzacze i nagrywarki DVD, wieże audio, głośniki samochodowe, akcesoria GPS, monitory pracy serca, antyradary, akcesoria rowerowe, baterie do aparatów i kamer video, baterie, akumulatory, ładowarki, klawiatury, myszy do komputerów, podkładki pod myszy, słuchawki, głośniki, kable komputerowe, akcesoria elektryczne, środki czyszczące do komputerów, monitorów, ekranów, klawiatury, chusteczki do pielęgnacji monitorów LCD i TFT, suche ściereczki do czyszczenia sprzętu biurowego, chusteczki do pielęgnacji sprzętu biurowego, sprzężone powietrze w pojemnikach do usuwania zanieczyszczeń, zestaw do czyszczenia aparatów, zestawy czyszczące do LCD, PLAZMA, TV, LCD, CRT i notebooków, płyty czyszczące do CD-ROM i DVD, płyty czyszczące miniDVD, pudełka na nośniki danych, stojaki pod notebooki, akcesoria do notebooków, etui aluminiowe, akcesoria audio, akcesoria i kosmetyki samochodowe, zapachy samochodowe, zegarki budziki, budziki LCD, stoły do fotografii, kosze na śmiecie, półki na dokumenty, systemy uzupełnień do drukarek, tak by umożliwić konsumentom obejrzenie i dokonanie zakupu w dobrych warunkach .

(111) **229102** (220) 2009 08 10 (210) 359198  
 (151) 2010 07 02 (441) 2009 11 23  
 (732) Wrocławskie Zakłady Zielarskie „Herbapol” Spółka Akcyjna, Wrocław, PL.  
 (540)

**DIASEDAN**

**ДИАСЕДАН**

(531) 27.5.1, 28.5.0  
 (510), (511) **05** preparaty farmaceutyczne, suplementy diety do celów medycznych, preparaty ziołowe.

(111) **229103** (220) 2009 08 10 (210) 359211  
 (151) 2010 07 02 (441) 2009 11 23  
 (732) Warszawskie Zakłady Farmaceutyczne Polfa Spółka Akcyjna, Warszawa, PL.  
 (540) ALTADRIN  
 (510), (511) **05** wyroby farmaceutyczne.

(111) **229104** (220) 2009 04 23 (210) 355019  
 (151) 2010 06 09 (441) 2009 08 03  
 (732) MG BABY Przemysław Felicki, Legionowo, PL.

(540)



Kolor znaku: srebrny, szary, czarny, czerwony  
 (531) 1.1.1, 1.1.4, 24.1.5, 24.1.7, 27.5.1, 29.1.14  
 (510), (511) **35** agencje reklamowe, **38** agencje informacyjne, **41** produkcja filmów.

(111) **229105** (220) 2009 04 23 (210) 355045  
 (151) 2010 07 06 (441) 2009 08 03  
 (732) CELT-Bogdan Wita, Żory, PL.

(540) Zielona Wyspa Śląsk  
 (510), (511) **41** informacja o imprezach rozrywkowych, o edukacji, o rekreacji oraz dystrybucja biletów; kształcenie praktyczne; organizacja, produkcja i prowadzenie koncertów, przedstawień, widowisk, występów, spotkań, spektakli, wystaw związanych z kulturą lub edukacją, imprez firmowych: kongresów, zjazdów, sympozjów, pisanie scenariuszy; planowanie przebiegu przyjęć w części rozrywkowej; rezerwacja miejsc na spektakle; usługi w zakresie wykonywania kompozycji muzycznych i aranżacji utworów.

(111) **229106** (220) 2009 05 04 (210) 355353  
 (151) 2010 07 05 (441) 2009 08 17  
 (732) GRUPA EDUKACYJNA Spółka Akcyjna, Kielce, PL.

(540) W tym cała sztuka  
 (510), (511) **09** urządzenia do nagrywania, transmisji lub reprodukcji dźwięku, **16** książki, podręczniki, czasopisma (periodyki) i inne publikacje, **35** usługi w zakresie reklamy także on-line w sieci komputerowej, **39** dystrybucja podręczników szkolnych, książek i czasopism, **41** usługi wydawnicze w zakresie publikacji książek, czasopism, **42** usługi w zakresie prac badawczo-rozwojowych.

(111) **229107** (220) 2009 05 12 (210) 355759  
 (151) 2010 07 06 (441) 2009 08 17  
 (732) Dow AgroSciences LLC, Indianapolis, US.  
 (540) NOMAD  
 (510), (511) **05** herbicydy stosowane w rolnictwie.

(111) **229108** (220) 2009 05 14 (210) 355884  
 (151) 2010 06 28 (441) 2009 08 17  
 (732) Wyeth Holdings Corporation, Madison, US.  
 (540)



Kolor znaku: biały, szary z odcieniami, czarny, niebieski z odcieniami, zielony z odcieniami, żółty z odcieniami, pomarańczowy, czerwony, różowy, morelowy  
 (531) 2.1.23, 2.9.4, 2.9.22, 19.3.3, 24.1.1, 26.4.1, 26.11.1, 27.5.1, 29.1.15  
 (510), (511) **05** suplementy diety i suplementy odżywcze.

(111) **229109** (220) 2009 05 14 (210) 355885  
 (151) 2010 06 28 (441) 2009 08 17  
 (732) G+J Gruner+Jahr Polska Spółka z ograniczoną odpowiedzialnością & Co. Spółka Komandytowa, Warszawa, PL.  
 (540)

**moje  
Gotowanie**

Kolor znaku: biały, czerwony

(531) 26.4.2, 27.5.1, 29.1.12

(510), (511) **09** nagrane dyskiety, dyski optyczne, taśmy magnetyczne audio i audio-wideo, filmy, programy komputerowe, moduły ładowalne z publikacjami w formie elektronicznej, magnetyczne i optyczne nośniki danych, karty magnetyczne z zakodowanymi danymi oraz karty z wbudowanym chipem z zakodowanymi danymi, **16** dzienniki, czasopisma, książki, fotografie, papeteria, artykuły biurowe, **35** publikacja tekstów reklamowych za pośrednictwem Internetu i komputerowych baz danych, reklama, także za pośrednictwem Internetu i komputerowych baz danych, prenumerata prasy, **38** usługi w zakresie przekazu wydawnictw prasowych za pomocą sieci telekomunikacyjnych, sieci komputerowych, łączy satelitarnych oraz innych środków łączności, transmisja danych, **39** dystrybucja czasopism i gazet, **41** produkcja programów telewizyjnych i radiowych; organizowanie konkursów, publikowanie tekstów innych niż reklamowe; usługi rozrywkowe i edukacyjne, świadczone również za pośrednictwem Internetu i komputerowych baz danych, obejmujące: prezentację muzyki na żywo, prezentację nagrań muzycznych, pokazy filmowe, prezentację programów typu talk-show, prezentację programów zarejestrowanych na płytach, taśmach wideo, dyskach kompaktowych, nagrań wideo, filmów, programów telewizyjnych i radiowych; informacja o rozrywce za pośrednictwem Internetu i komputerowych baz danych, usługi klubów nocnych, **42** programowanie komputerowe.

(111) **229110** (220) 2009 05 14 (210) 355886  
 (151) 2010 06 28 (441) 2009 08 17  
 (732) Wyeth Holdings Corporation, Madison, US.  
 (540)



Kolor znaku: biały, czarny, niebieski z odcieniami, zielony z odcieniami, żółty z odcieniami, pomarańczowy, czerwony, szary, morelowy

(531) 1.3.2, 2.1.1, 2.1.13, 19.3.3, 24.1.1, 26.4.1, 26.11.1, 27.5.1, 29.1.15

(510), (511) **05** suplementy diety i suplementy odżywcze.

(111) **229111** (220) 2009 05 14 (210) 355888  
 (151) 2010 06 28 (441) 2009 08 17  
 (732) Robert Skraburski, Gniezno, PL.  
 (540)

**ROBAS**

Kolor znaku: czerwony, ciemnogrnatowy

(531) 26.4.2, 27.1.5, 29.1.12

(510), (511) **37** usługi remontowe i budowlane; wypożyczanie sprzętu budowlanego i maszyn budowlanych; nadzór budowlany; usługi montażu mebli; usługi w zakresie informacji budowlanej; usługi montażowe, serwisowe oraz instalacyjne w zakresie budownictwa, mebli, maszyn budowlanych; usługi w zakresie kompleksowej obsługi inwestycji budowlanych, **39** usługi transportowe i spedycyjne; usługi magazynowania; usługi wynajmowania magazynów; przeprowadzki, **42** doradztwo budowlane; usługi architektów; projektowanie dekoracji wnętrz.

(111) **229112** (220) 2009 05 20 (210) 356088  
 (151) 2010 07 05 (441) 2009 08 31

(732) Unilever N.V., Rotterdam, NL.

(540) NA EKSTREMALNE EMOCJE, EKSTREMALNA OCHRONA

(510), (511) **03** mydła, wyroby perfumeryjne, olejki eteryczne, kosmetyki, wody kolońskie, wody toaletowe, perfumowane spraye do ciała, olejki, kremy i lotiony do skóry, pianki do golenia, żele do golenia, płyny przed goleniem i po goleniu, puder, środki do kąpieli i pod prysznic, płyny do pielęgnacji do włosów, środki do czyszczenia zębów, płyny do płukania jamy ustnej nie do celów medycznych, dezodoranty, antyperspiranty do użytku osobistego, środki toaletowe nie do celów medycznych.

(111) **229113** (220) 2009 05 20 (210) 356090  
 (151) 2010 07 05 (441) 2009 08 31

(732) Dow AgroSciences LLC, Indianapolis, US.

(540) MOVER

(510), (511) **05** herbicydy stosowane w rolnictwie.

(111) **229114** (220) 2009 05 20 (210) 356091  
 (151) 2010 07 05 (441) 2009 08 31

(732) BASF SE, Ludwigshafen am Rhein, DE.

(540) ACARIUS

(510), (511) **05** środki do niszczenia i zwalczania szkodników, herbicydy, fungicydy, pestycydy.

(111) **229115** (220) 2009 05 21 (210) 356111  
 (151) 2010 07 05 (441) 2009 08 31

(732) TERMO ORGANIKA Spółka z ograniczoną odpowiedzialnością, Kraków, PL.

(540)



Kolor znaku: zielony, czarny

(531) 26.1.6, 29.1.12

(510), (511) **17** styropian i produkty styropianowe, materiały izolacyjne, materiały uszczelniające.

(111) **229116** (220) 2009 05 21 (210) 356112  
 (151) 2010 07 05 (441) 2009 08 31

(732) TERMO ORGANIKA Spółka z ograniczoną odpowiedzialnością, Kraków, PL.

(540)



Kolor znaku: beżowy, czarny

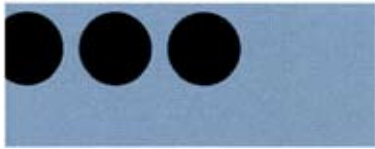
(531) 26.1.6, 29.1.12

(510), (511) **17** styropian i produkty styropianowe, materiały izolacyjne, materiały uszczelniające.

(111) **229117** (220) 2009 05 21 (210) 356114  
 (151) 2010 07 05 (441) 2009 08 31

(732) TERMO ORGANIKA Spółka z ograniczoną odpowiedzialnością, Kraków, PL.

(540)



Kolor znaku: czarny, niebieski

(531) 26.1.6, 26.4.2, 29.1.12

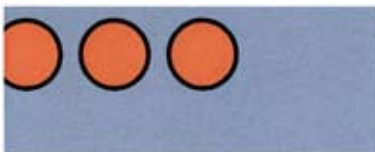
(510), (511) 17 styropian i produkty styropianowe, materiały izolacyjne, materiały uszczelniające.

(111) 229118 (220) 2009 05 21 (210) 356115

(151) 2010 07 05 (441) 2009 08 31

(732) TERMO ORGANIKA Spółka z ograniczoną odpowiedzialnością, Kraków, PL.

(540)



Kolor znaku: pomarańczowy, czarny, niebieski

(531) 26.1.6, 26.4.2, 29.1.13

(510), (511) 17 styropian i produkty styropianowe, materiały izolacyjne, materiały uszczelniające.

(111) 229119 (220) 2009 05 21 (210) 356116

(151) 2010 07 05 (441) 2009 08 31

(732) TERMO ORGANIKA Spółka z ograniczoną odpowiedzialnością, Kraków, PL.

(540)



Kolor znaku: szary, czarny

(531) 26.1.6, 29.1.12

(510), (511) 17 styropian i produkty styropianowe, materiały izolacyjne, materiały uszczelniające.

(111) 229120 (220) 2009 05 21 (210) 356117

(151) 2010 07 05 (441) 2009 08 31

(732) TERMO ORGANIKA Spółka z ograniczoną odpowiedzialnością, Kraków, PL.

(540)



(531) 26.1.6

(510), (511) 17 styropian i produkty styropianowe, materiały izolacyjne, materiały uszczelniające.

(111) 229121 (220) 2009 05 21 (210) 356118

(151) 2010 07 05 (441) 2009 08 31

(732) TERMO ORGANIKA Spółka z ograniczoną odpowiedzialnością, Kraków, PL.

(540)



Kolor znaku: ciemnoniebieski, czarny

(531) 26.1.6, 29.1.12

(510), (511) 17 styropian i produkty styropianowe, materiały izolacyjne, materiały uszczelniające.

(111) 229122 (220) 2009 05 21 (210) 356134

(151) 2010 07 02 (441) 2009 08 31

(732) Sociedad Vinicola de Aguirre S.A., Santiago, CL.

(540) SANTA LORETO

(510), (511) 33 wina.

(111) 229123 (220) 2009 05 21 (210) 356135

(151) 2010 07 02 (441) 2009 08 31

(732) Sociedad Vinicola de Aguirre S.A., Santiago, CL.

(540) ALMA DE CHILE

(510), (511) 33 wina.

(111) 229124 (220) 2009 05 28 (210) 356398

(151) 2010 07 06 (441) 2009 08 31

(732) US PHARMACIA Sp. z o.o., Wrocław, PL.

(540) HERBAVEN

(510), (511) 05 preparaty farmaceutyczne i wyroby medyczne zawarte w klasie 5; mineralne, witaminowe i ziołowe suplementy diety zawarte w klasie 5; preparaty witaminowe i mineralne.

(111) 229125 (220) 2009 05 29 (210) 356419

(151) 2010 07 06 (441) 2009 08 31

(732) EKOTECH Sp. z o.o., Szczecin, PL.

(540) TEFRA

(510), (511) 01 spoiwa do betonu, preparaty do użyźniania gleby, 19 budowlane materiały niemetalowe, materiały do budowy i pokryć dróg, materiały wiążące do napraw dróg.

(111) 229126 (220) 2009 06 01 (210) 356529

(151) 2010 07 01 (441) 2009 09 14

(732) Przedsiębiorstwo Produkcji Lodów „KORAL” Józef Koral Spółka Jawna, Limanowa, PL.

(540)



(531) 5.3.20, 27.5.1

(510), (511) 30 lody w tym sorbetowe, rolady lodowe, torty lodowe, batony i lizaki lodowe, jogurty mrożone (lody), desery z udziałem lodów zawarte w tej klasie, lody w proszku, galaretki owocowe (słodyczne), wyroby cukiernicze, napoje mrożone na bazie czekolady, herbaty, kakao lub kawy.

(111) 229127 (220) 2009 06 01 (210) 356531

(151) 2010 07 01 (441) 2009 09 14

(732) Przedsiębiorstwo Produkcji Lodów „KORAL” Józef Koral Spółka Jawna, Limanowa, PL.

(540) DAISY

(510), (511) 30 lody w tym sorbetowe, rolady lodowe, torty lodowe, batony i lizaki lodowe, jogurty mrożone (lody), desery z udziałem lodów zawarte w tej klasie, lody w proszku, galaretki owocowe (słodyczne), napoje mrożone na bazie czekolady, herbaty, kakao lub kawy.

(111) 229128 (220) 2009 06 01 (210) 356533

(151) 2010 07 01 (441) 2009 09 14

(732) Przedsiębiorstwo Produkcji Lodów „KORAL” Józef Koral Spółka Jawna, Limanowa, PL.

(540) STOKROTKA

(510), (511) 30 lody w tym sorbetowe, rolady lodowe, torty lodowe, batony i lizaki lodowe, jogurty mrożone (lody), desery z udziałem lodów zawarte w tej klasie, lody w proszku, galaretki owocowe (słodyczne), napoje mrożone na bazie czekolady, herbaty, kakao lub kawy.

(111) 229129 (220) 2009 06 01 (210) 356537

(151) 2010 07 01 (441) 2009 09 14



(732) Przedsiębiorstwo Produkcji Lodów „KORAL” Józef Koral  
Spółka Jawna, Limanowa, PL.  
(540)



Kolor znaku: purpurowy, złoty

(531) 9.1.10, 27.5.1, 29.1.12

(510), (511) **30** lody, w tym sorbetowe, rolady lodowe, torty lodowe, batony i lizaki lodowe, jogurty mrożone (lody), desery z udziałem lodów zawarte w tej klasie, lody w proszku, napoje mrożone na bazie czekolady, herbaty, kakao lub kawy.

(111) **229130** (220) 2009 06 01 (210) 356538  
(151) 2010 07 01 (441) 2009 09 14

(732) Przedsiębiorstwo Produkcji Lodów „KORAL” Józef Koral  
Spółka Jawna, Limanowa, PL.

(540) RACING

(510), (511) **30** lody, w tym sorbetowe, rolady lodowe, torty lodowe, batony i lizaki lodowe, jogurty mrożone (lody), desery z udziałem lodów zawarte w tej klasie, lody w proszku, galaretki owocowe (słodczy), wyroby cukiernicze, napoje mrożone na bazie czekolady, herbaty, kakao lub kawy.

(111) **229131** (220) 2009 06 01 (210) 356539  
(151) 2010 07 01 (441) 2009 09 14

(732) Przedsiębiorstwo Produkcji Lodów „KORAL” Józef Koral  
Spółka Jawna, Limanowa, PL.

(540)

(531) 27.5.1

(510), (511) **30** lody, w tym sorbetowe, rolady lodowe, torty lodowe, batony i lizaki lodowe, jogurty mrożone (lody), desery z udziałem lodów zawarte w tej klasie, lody w proszku, galaretki owocowe (słodczy), wyroby cukiernicze, napoje mrożone na bazie czekolady, herbaty, kakao lub kawy.

(111) **229132** (220) 2009 06 01 (210) 356540  
(151) 2010 07 01 (441) 2009 09 14

(732) Przedsiębiorstwo Produkcji Lodów „KORAL” Józef Koral  
Spółka Jawna, Limanowa, PL.

(540)



(531) 1.3.1, 27.5.1

(510), (511) **30** lody, w tym sorbetowe, rolady lodowe, torty lodowe, batony i lizaki lodowe, jogurty mrożone (lody), desery z udziałem lodów zawarte w tej klasie, lody w proszku, galaretki owocowe (słodczy), wyroby cukiernicze, napoje mrożone na bazie czekolady, herbaty, kakao lub kawy.

(111) **229133** (220) 2009 06 01 (210) 356541  
(151) 2010 07 01 (441) 2009 09 14

(732) Przedsiębiorstwo Produkcji Lodów „KORAL” Józef Koral  
Spółka Jawna, Limanowa, PL.

(540) RAJDÓWKI

(510), (511) **30** lody, w tym sorbetowe, rolady lodowe, torty lodowe, batony i lizaki lodowe, jogurty mrożone (lody), desery z udziałem lodów zawarte w tej klasie, lody w proszku, galaretki owocowe (słodczy), wyroby cukiernicze, napoje mrożone na bazie czekolady, herbaty, kakao lub kawy.

(111) **229134** (220) 2009 06 01 (210) 356542  
(151) 2010 07 01 (441) 2009 09 14

(732) Przedsiębiorstwo Produkcji Lodów „KORAL” Józef Koral  
Spółka Jawna, Limanowa, PL.

(540) KSIĘŻNICZKA

(510), (511) **30** lody, w tym sorbetowe, rolady lodowe, torty lodowe, batony i lizaki lodowe, jogurty mrożone (lody), desery z udziałem lodów zawarte w tej klasie, lody w proszku, galaretki owocowe (słodczy), napoje mrożone na bazie czekolady, herbaty, kakao lub kawy .

(111) **229135** (220) 2009 06 02 (210) 356580  
(151) 2010 07 02 (441) 2009 09 14

(732) „LENKO” Spółka Akcyjna, Bielsko-Biała, PL.

(540)



(531) 26.4.1, 26.4.12, 26.4.16, 26.4.24, 26.11.3

(510), (511) **24** materiały tekstylne nietkane-włókniny.

(111) **229136** (220) 2009 06 02 (210) 356581  
(151) 2010 07 02 (441) 2009 09 14

(732) „LENKO” Spółka Akcyjna, Bielsko-Biała, PL.

(540) lenko

(510), (511) **24** materiały tekstylne nietkane-włókniny.

(111) **229137** (220) 2009 06 03 (210) 356684  
(151) 2010 07 06 (441) 2009 09 14

(732) Millennium & Copthorne International Limited, Singapore, SG.  
(540) Tara

(510), (511) **35** zarządzanie w działalności gospodarczej dotyczącej hoteli i moteli oraz innych placówek tymczasowego zakwaterowania, mieszkań z obsługą i hoteli apartamentowych; usługi public relations dotyczące placówek tymczasowego zakwaterowania, hoteli, moteli, mieszkań z obsługą i hoteli apartamentowych; administrowanie i promowanie sprzedaży usług dotyczące placówek tymczasowego zakwaterowania, hoteli, moteli, mieszkań z obsługą i hoteli apartamentowych; reklama w odniesieniu do wymienionych usług świadczona za pośrednictwem Internetu oraz innych światowych sieci komputerowych, **43** usługi w zakresie tymczasowego zakwaterowania, usługi agencji tymczasowego zakwaterowania, przygotowywanie dań (żywność i napoje) na zamówienie oraz ich dostawa, wynajmowanie sal na posiedzenia, usługi restauracji i kawiarni, rezerwacje kwater; dostarczanie nieruchomości do zamieszkania czasowego; udostępnianie mieszkań z obsługą; usługi hotelowe.

(111) **229138** (220) 2009 06 08 (210) 356857  
(151) 2010 07 01 (441) 2009 09 14

(732) OLIVA Spółka z ograniczoną odpowiedzialnością, Gdynia, PL.

(540) OLISILOXAN

(510), (511) **02** farby, lakiery i środki zapobiegające korozji.

(111) **229139** (220) 2009 06 08 (210) 356863  
(151) 2010 07 01 (441) 2009 09 14

(732) „MARCHEWKA” Stanisław Marchewka, Wilków Średzki, PL.

(540) wstęgi secesyjne

(510), (511) **06** barierki ochronne metalowe, blacharskie materiały dla budownictwa, boazeria metalowa, bramy metalowe, drobnica żelazna, drzwi metalowe, futryny do drzwi metalowe, konstrukcje

metalowe stosowane w budownictwie, kratownice metalowe, łąty metalowe, nadproża metalowe, ograniczniki metalowe, ogrodzenia metalowe, okna metalowe, okucia metalowe, osprzęt do mebli metalowy, osprzęt do drzwi metalowy, palety transportowe metalowe, panele podłogowe metalowe, podłogi metalowe, pokrycia dachowe metalowe, progi metalowe, schody metalowe, stopnie schodów metalowe, sufitry metalowe, **19** balustrady, baraki, belki niemetalowe, boazeria niemetalowa, bramy niemetalowe, budowlane konstrukcje niemetalowe, budowlane elementy konstrukcyjne niemetalowe, budowlane materiały niemetalowe, budynki niemetalowe przenośne, chłewy, dachówki, deski stosowane jako drewno budowlane, drewno budowlane, drzwi niemetalowe, dźwigary niemetalowe, forniry, gonty, gzymsy niemetalowe, karton budowlany, karton z miazgi drzewnej, kratownice niemetalowe, krokwie dachowe, kształtowniki niemetalowe, łąty niemetalowe, mozaiki dla budownictwa niemetalowe, nadproża niemetalowe, ogrodzenia niemetalowe, okna niemetalowe, panele niemetalowe, parapety, parkiety, płyty niemetalowe, podłogi niemetalowe, podłogowe płytki niemetalowe, podpory niemetalowe, podwaliny niemetalowe, schody niemetalowe, sklejka, sufitry niemetalowe, ścianki działowe niemetalowe, ścienne płytki niemetalowe dla budownictwa, ścienne okładziny niemetalowe dla budownictwa, tarcica, trzcina dla budownictwa, **20** barki lub bufety ruchome stosowane jako meble, beczki niemetalowe, biurowe meble, drabiny z drewna lub tworzyw sztucznych, drzwi do mebli, dzieła sztuki z drewna, wosku, gipsu lub tworzyw sztucznych; elementy i osprzęt drzwiowy niemetalowy, elementy i osprzęt do okien niemetalowy, fotele, kanapy, kasety drewniane, kołki do ścian niemetalowe, kofyjski, komody, kontuary, kredensy, krzesła, kształtki na ramy obrazów, kwietniki jako meble, leżaki, lustra, ławy stosowane jako meble, łóżka, meble, osprzęt do mebli metalowy, meble metalowe, meble szkolne, palety niemetalowe, plakietki ozdobne ścienne, nie tekstylne, półki magazynowe, pręty do mocowania chodników na schodach, pulpity, ramy do obrazów, regały stosowane jako meble, sekretery, serwantki, siedzenia stosowane jako meble, siedzenia metalowe, skrzynie niemetalowe, słupy niemetalowe, sofy, stoliki pod maszyny do pisania, stoliki pod komputery, stoły, stoły metalowe, stoły warsztatowe, stopnie niemetalowe stosowane jako schodki, skrzynki na listy, szafki dla aptek, szafki niemetalowe do przechowywania żywności, szpitalne łóżka, szufłady, szyldy z drewna lub tworzyw sztucznych, tablice ogłoszeniowe, taborety stosowane jako podnóżki, toaletki stosowane jako meble, trumny, ule, wieszaki na ubrania, wyroby stolarstwa meblowego.

(111) **229140** (220) 2009 06 09 (210) 356946  
 (151) 2010 07 05 (441) 2009 09 14  
 (732) Zakłady Farmaceutyczne POLPHARMA S.A., Starogard Gdański, PL.  
 (540) GLIMATIN  
 (510), (511) **05** produkty farmaceutyczne.

(111) **229141** (220) 2009 06 09 (210) 356945  
 (151) 2010 07 05 (441) 2009 09 14  
 (732) Zakłady Farmaceutyczne POLPHARMA S.A., Starogard Gdański, PL.  
 (540) POLVASTEROL  
 (510), (511) **05** produkty farmaceutyczne.

(111) **229142** (220) 2009 06 09 (210) 356947  
 (151) 2010 07 05 (441) 2009 09 14  
 (732) Zakłady Farmaceutyczne POLPHARMA S.A., Starogard Gdański, PL.  
 (540) VIBIN  
 (510), (511) **05** produkty farmaceutyczne.

(111) **229143** (220) 2009 06 09 (210) 356948  
 (151) 2010 07 05 (441) 2009 09 14  
 (732) Zakłady Farmaceutyczne POLPHARMA S.A., Starogard Gdański, PL.  
 (540) BIMICAN  
 (510), (511) **05** produkty farmaceutyczne.

(111) **229144** (220) 2009 06 09 (210) 356949  
 (151) 2010 07 05 (441) 2009 09 14

(732) Zakłady Farmaceutyczne POLPHARMA S.A., Starogard Gdański, PL.

(540) RANITICON

(510), (511) **05** produkty farmaceutyczne.

(111) **229145** (220) 2005 09 07 (210) 299774  
 (151) 2010 05 13 (441) 2005 12 12  
 (732) BAHLESEN SWEET Spółka z o.o., Skawina, PL.  
 (540)



Kolor znaku: brązowy, biały, szary

(531) 27.5.1, 29.1.13

(510), (511) **30** wyroby cukiernicze, ciastka.

(111) **229146** (220) 2005 10 06 (210) 300882  
 (151) 2010 04 21 (441) 2006 01 09  
 (732) TYMBARK-GMW Spółka z ograniczoną odpowiedzialnością Spółka komandytowa, Tymbark, PL.  
 (540) TYMBARK BEACH BAR

(510), (511) **29** mleko i produkty mleczne, jogurty, kefir, kumys, serwatki, śmietana, napoje mleczne lub z przewagą mleka, napoje z mleka sojowego lub z przewagą mleka sojowego, produkty z mleka sojowego, mleko sojowe, sery, białe sery, żółte sery, serki homogenizowane, serki twarogowe, serki do smarowania, tofu, warzywa gotowane, konserwowane, puszkowane, suszone, pulpa owocowa, owoce gotowane, konserwowane, puszkowane, suszone, owoce konserwowane w alkoholu, zupy, składniki do sporządzania zup, przetwory do zup jarzynowych, chrupki owocowe, mrożone owoce, przeciery owocowe, miąższ owoców, owoce kandyzowane, sałatki owocowe, sałatki warzywne, chipsy ziemniaczane, chipsy owocowe, chrupki owocowe, chrupki ziemniaczane, masło czekoladowe, masło kakaowe, masło arachidowe, masło z orzechów kokosowych, dżemy, galaretki jadalne, marmolady, jajka, przeciery, przetwory owocowe i warzywne, owoce spreparowane, żywność bez konserwantów, desery w postaci kremów owocowych, desery w postaci kremów czekoladowych, **30** biszkopty, słodkie bułeczki, bułki, chleb, chleb bezdrożdżowy, pieczywo chrupkie, ciasta, ciastka ryżowe, ciasto w proszku, ciasto na ciastka, keks ryżowy, produkty zbożowe: wyroby piekarnicze, ciastkarskie, mączne, ciastka, wyroby cukiernicze, cukierki, cukierki twarde, landrynki, karmelki, cukierki miętowe, cukierki wzbogacone witaminami, słodycze, słodycze z esencjami ziołowymi, słodycze z witaminami, słodycze do ssania, słodycze do ssania z esencjami ziołowymi, słodycze do ssania z witaminami, dropsy z esencjami ziołowymi, dropsy z witaminami, drażetki polepowane, pastylki pudrowe z esencjami ziołowymi, pastylki pudrowe z witaminami, herbatniki, herbatniki petit-beurre, makaroniki, chałwa, chipsy zbożowe, lizaki, lizaki z witaminami, czekolada, czekolada pitna, napoje na bazie czekolady, gorąca czekolada, aromatyzowana czekolada pitna, napoje czekoladowe z mlekiem, gotowe galaretki spożywcze wzbogacone witaminami, galaretki owocowe (słodycze), galaretki spożywcze nie do celów medycznych, guma do żucia nie do celów medycznych, gofry, herbata, napoje na bazie herbaty, herbata mrożona, herbata w proszku, napoje na bazie herbaty z esencjami ziołowymi, napoje na bazie herbaty z witaminami, herbata granulowana, herbata z witaminami, jogurt mrożony, karmelki, miód, miód z esencjami ziołowymi, kakao, wyroby z kakao, napoje na bazie kakao, napoje na bazie kakao z witaminami, karmelki, landrynki, kasza manna, kleiki spożywcze na bazie mleka, krakersy, kuskus, kawa, napoje na bazie kawy, kawa zbożowa, napoje kawowe z mlekiem, kukurydza prażona, płatki kukurydziane, płatki zbożowe, chrupki kukurydziane, lody, lody spożywcze, lody spożywcze w proszku, lód do napojów chłodzących, makarony, muesli, mąka, naleśniki, jadalne ozdoby do ciast, napoje czekoladowe z mlekiem, płatki owsiane, pomadki, pralinki, puddingi, rollsy, sorbety, ryż, sosy do sałatek, słodziki naturalne, sosy do polewania deserów, suchary, tortille, esencje do żywności z dodatkiem witamin wyroby cukiernicze, słodycze, kaszki,

muesli, nadzienie cukiernicze, polewy owocowe jako polewy cukiernicze, polewa czekoladowa, polewy aromatyzowane, dodatki do deserów nie zawarte w innych klasach, sosy owocowe, sosy czekoladowe, kremy owocowe jako wyroby cukiernicze, kremy czekoladowe, sosy aromatyzowane, sorbety (lody).

(111) **229147** (220) 2006 04 04 (210) 308647  
 (151) 2010 07 05 (441) 2006 07 10  
 (732) Okręgowa Spółdzielnia Mleczarska, Piątnica, PL.  
 (540)



Kolor znaku: biały, czekoladowy, czerwony, niebieski, zielony, żółty, pomarańczowy

(531) 6.7.1, 8.1.15, 19.3.1, 27.5.1, 29.1.15  
 (510), (511) **29** sery, serki homogenizowane, serki odżywcze, serki smakowe.

(111) **229148** (220) 2006 10 06 (210) 316324  
 (151) 2010 06 15 (441) 2007 01 08  
 (732) Euro Frugo-Żywiec Plus Spółka z ograniczoną odpowiedzialnością w upadłości, Żywiec, PL.  
 (540) West Energy  
 (510), (511) **32** napoje bezalkoholowe gazowane i niegazowane, izotoniczne napoje owocowe i soki owocowe, syropy, wody mineralne, preparaty do przygotowywania napojów.

(111) **229149** (220) 2007 07 12 (210) 327679  
 (151) 2010 04 13 (441) 2007 10 15  
 (732) Przedsiębiorstwo Produkcyjno Handlowo Usługowe „SPECJAŁ” Sp. z o.o., Rzeszów, PL.  
 (540)



Kolor znaku: biały, czerwony  
 (531) 9.1.10, 24.7.1, 25.5.2, 27.5.1, 29.1.12  
 (510), (511) **35** zgrupowanie na rzecz osób trzecich różnych towarów obejmujących: chrupki owocowe i ziemniaczane, drób, dżemy, ekstrakty mięsne, filety rybne, jogurty, kapustę kwaszoną, kompoty, koncentraty warzywne i owocowe, konserwy mięsne i rybne, margarynę, masło, mleko, produkty mleczne, mięso, oleje i tłuszcze jadalne, ryby nieżywe, warzywa i owoce konserwowane, suszone i gotowane, wędliny i wyroby wędliniarskie, kawę, herbatę, kakao, cukier, ryż, mąkę i produkty zbożowe, chleb, wyroby cukiernicze i słodczyce, lody, miód, syropy, sól, musztardę, ketchup, sosy, przyprawy, piwo, wody mineralne i gazowane, inne napoje bezalkoholowe, oraz napoje owocowe i soki owocowe pozwalających nabywcy wygodnie je oglądać i kupować w sklepach, hurtowniach oraz na stronie internetowej, prowadzenie sprzedaży powyższych towarów także w ramach sklepu internetowego, rozpowszechnianie materiałów i ogłoszeń reklamowych, usługi w zakresie pośrednictwa handlowego, fachowe doradztwo handlowe, organizowanie różnorodnej reklamy i promocji w zakresie świadczonych usług na rzecz osób trzecich, organizowanie i współudział w targach i wystawach handlowych i reklamowych na rzecz osób trzecich, elektroniczny serwis informacyjny z możliwością bezpośredniej wymiany informacji, usługi internetowe związane z pośrednictwem handlowym w zakresie dostępu do informacji o oferowanych towarach i świadczonych usługach poprzez

skomputeryzowane przyjmowanie zamówień i zleceń w celu umożliwienia zainteresowanym osobom brania udziału w różnorodnych transakcjach handlowych.

(111) **229150** (220) 2008 02 25 (210) 337083  
 (151) 2010 04 23 (441) 2008 06 09  
 (732) BBS Obserwator Spółka Cywilna Przemysław Budziło, Dariusz Socala, Kraków, PL.  
 (540)



Kolor znaku: szary, jasnofioletowy

(531) 26.11.1, 27.5.1, 29.1.12  
 (510), (511) **35** badania rynku, badania opinii publicznej, **41** produkcja filmów, edukacja, nauczanie, publikowanie książek, **42** prace badawczo rozwojowe w dziedzinie socjologii, projektowanie oprogramowania komputerowego.

(111) **229151** (220) 2008 09 12 (210) 346079  
 (151) 2010 04 29 (441) 2008 12 22  
 (732) KONSORCJUM ANDZIAK Spółka Jawna, Kołobrzeg, PL.  
 (540) ANDZIAK

(510), (511) **07** kralniece (maszyny) do krajania mięsa, warzyw, owoców, wyrobów piekarskich, roślin okopowych; urządzenia do rozdrabniania, przecierania mięsa, warzyw, owoców, roślin okopowych; urządzenia do formowania, panierowania wyrobów spożywczych; urządzenia do mycia, napełniania zamykania i kapslowania butelek; otwieracze do puszek elektryczne; myjki i płuczki wyrobów spożywczych; maszyny dla przemysła cukrowniczego; inkubatory do jaj; urządzenia do produkcji soków z owoców i warzyw; urządzenia do produkcji konserw z owoców i warzyw; urządzenia do filtracji płynnych produktów spożywczych, wirówki do mleka, wirówki do odwirowywania wody z produktów spożywczych; maszyny do wyrobu kielbas i innych produktów mięsnych, urządzenia do utrwalania produktów spożywczych, urządzenia do produkcji masła, urządzenia do przemiatu zbóż i cukru, maszynki do mielenia mięsa, maszyny do mielenia wyrobów spożywczych, malaksery, mieszalniki elektryczne, miksery, masownice: urządzenia do wędzenia mięsa, ryb, drobiu; maszyny do odtuszczania mięsa i wyrobów spożywczych; urządzenia do obierania ze skóry, maszyny do oplatania i zszywania wyrobów z mięsa i wędlin; młyny i młynki domowe elektryczne, urządzenia do odszypułkowania owoców i warzyw, obrywarki owoców i warzyw; urządzenia do drylowania owoców pestkowych; prasy do prasowania wyrobów spożywczych, urządzenia do sortowania i przesiewania wyrobów spożywczych, suszarki wyrobów spożywczych; maszyny do napełniania, pakowania, zamykania wyrobów spożywczych; etykieciarki; urządzenia do ubijania i napowietrzania mas, zmywarki do naczyń; aparatura do wytwarzania wody gazowanej i mineralnej; kotły do gotowania; przenośniki taśmowe, urządzenia do transportu przemysłowego, wyładunku i załadunku, transportery pneumatyczne, próżniowe, dmuchawy do zasysania i transportu ziarna; agregaty prądotwórcze, sprężarki; pompy do pompowania gazów, cieczy i gęstwy; wymienniki ciepła; inne urządzenia i maszyny do przetwórstwa wyrobów spożywczych nie wymienione w innych klasach, **08** urządzenia do ogłuszania zwierząt rzeźnych, urządzenia do uboju zwierząt rzeźnych, noże do obróbki mięsa, warzyw, owoców, ryb, krajarki do jarzyn, tasaki do mięsa, ręczne narzędzia do zbierania owoców, otwieracze do puszek nieelektryczne, **09** dozownice wyrobów spożywczych, **11** chłodziarki i zamrażarki wyrobów spożywczych, tunele zamrażalnicze, szafy chłodnicze i inne urządzenia chłodnicze nie wymienione w innych klasach, szybkiarki elektryczne, wytornice pary, ogrzewacze wyrobów spożywczych autoklawy, sterylizatory, pasteryzatory, gofrownice elektryczne, urządzenia destylacyjne, piece piekarnicze; urządzenia do mechanicznego oczyszczania ścieków; urządzenia do obsmażania i zamrażania wyrobów spożywczych, maszyny piekarnicze; gastronomiczne urządzenia elektryczne, **37** instalacja, konserwacja i naprawa maszyn dla przemysłu spożywczego, **41** doradztwo zawodowe w zakresie przemysłu spożywczego, **42** rzeczoznawstwo w zakresie przemysłu spożywczego.



(111) **229152** (220) 2008 11 17 (210) 348662  
 (151) 2010 03 05 (441) 2009 03 02  
 (732) „MOJANAUKA.PL” Spółka z ograniczoną odpowiedzialnością,  
 Warszawa, PL.  
 (540)



Kolor znaku: niebieski, granatowy, pomarańczowy  
 (531) 2.9.8, 27.5.1, 29.1.13

(510), (511) **09** programy telewizyjne, filmy, audycje radiowe, nagrania dźwięku, obrazu i filmowe utrwalone w formie zapisanej taśmy filmowej, taśmy video, taśmy magnetycznej, dysków optycznych, w formacie MP3, w wersji przystosowanej do odtwarzania w komputerach multimedialnych, w odtwarzaczach CD, DVD, zapisane nośniki obrazu i dźwięku, gry elektroniczne, gry komputerowe, interaktywne gry komputerowe, urządzenia do nagrywania, zapisywania, odtwarzania i reprodukcji dźwięku, obrazu, informacji i zapisu filmowego w formie analogowej i cyfrowej, elektryczna i elektroniczna aparatura służąca do odbioru przekazu satelitarne, naziemnego, kablowego i światłowodowego, nadajniki sygnału naziemnego, kablowego i satelitarne, odbiorniki telewizyjne i radiowe, odbiorniki telewizyjne i radiowe z wbudowanym dekodernym sygnału, urządzenia do odkodowywania zakodowanego sygnału zawierające zestaw do odbioru telewizji, zestawy aparaturowe zawierające dekodery i interaktywną przeglądarkę kanałów telewizji satelitarnej, zestawy aparaturowe zawierające dekodery i nagrywarke do zapisywania programów telewizyjnych i dźwiękowych-rejestracja dźwięku i obrazu na wbudowanym dysku twardym PVR umożliwiającą wybór zapisywanych programów (Personal Video Recorder-osobisty rejestrator obrazu), programy komputerowe, programy komputerowe umożliwiające użytkownikom telewizji oglądanie i zakup towarów, za pośrednictwem cyfrowych kanałów telewizyjnych, programy do prowadzenia gier komputerowych, konkursów przystosowane do użycia z odbiornikiem telewizyjnym jako ekranem komputerowym, programy komputerowe do obsługi interaktywnej telewizji, urządzenia do zapisu audio i video w postaci skompresowanej, anteny radiowe i telewizyjne, urządzenia do zapisywania, zapamiętywania i odtwarzania obrazów, dźwięków i zapisu wideo w postaci plików MP3, aparaty telefoniczne, monitory, komputery i urządzenia towarzyszące, komputery przystosowane do odbioru sygnału telewizyjnego i radiowego w systemie naziemnym, satelitarnym, cyfrowym, programy komputerowe software ładowalne, programy komputerowe nagrane, komputerowe oprogramowanie stałe, software, software dla komputerów i innych urządzeń multimedialnych, **16** papier, karton i wyroby z tych materiałów nie ujęte w innych klasach, druki akcydensowe, albumy, kalendarze, foldery, prospekty, afisze, plakaty, komiksy, fotografie, nalepki, publikacje drukowane, czasopisma, książki, bloczki do pisania, bloki do pisania, bloki rysunkowe, gazety, podręczniki, segregatory, broszury, materiały piśmienne, papeteria, torby do pakowania z papieru i tworzyw sztucznych, materiały szkoleniowe i instruktażowe, **41** usługi w zakresie rozrywki i naukania: organizacja rozrywkowych widowisk telewizyjnych, audycji radiowych, produkcja filmów dokumentalnych i fabularnych, reportaży, programów telewizyjnych, organizacji teleturniejów i konkursów, organizacja audycji z interaktywnym udziałem widzów, dostarczanie rozrywki i usług edukacyjnych za pośrednictwem radia, telewizji, Internetu, dostęp do wyżej wymienionych usług edukacyjnych i rozrywkowych w systemie on-line, w systemie telewizji interaktywnej, usługi wynajmowania sprzętu do nagrywania, odtwarzania dźwięku i obrazu, dostarczanie informacji o rozrywce, edukacji, programach radiowych i telewizyjnych, imprezach sportowych, usługi automatycznego zapisywania programów telewizyjnych zgodnie z preferencjami odbiorców i następnie odtwarzanie ich w czasie wybranym przez odbiorcę, usługi rozrywkowe polegające na udostępnianiu muzyki, video, dźwięku i obrazu w postaci plików dostępnych ze stron WWW poprzez Internet, usługi wynajmowania studia nagraniowego, filmowego, organizacji i produkcji nagrań filmowych, dźwiękowych, usługi organizacji imprez artystycznych, estradowych, sportowych, rekreacyjnych, usługi wydawnicze: publikowanie książek i materiałów drukowanych, wypożyczanie książek i materiałów drukowanych,

publikowanie w formie elektronicznej książek, magazynów, czasopism, gazet, udostępnianie ich w sieci internetowej, usługi obsługi technicznej i organizacyjnej produkcji telewizyjnej i filmowej, wynajem urządzeń do odbioru i nadawania sygnału telewizyjnego i radiowego, odbiorników radiowych i telewizyjnych, urządzeń do kodowania i dekodowania sygnału cyfrowego i analogowego, kształcenie praktyczne, kursy korespondencyjne, mikro-wydawnictwa, muzea, nauczanie, nauczanie korespondencyjne, organizowanie i prowadzenie konferencji, organizowanie i prowadzenie kongresów, organizowanie i prowadzenie pracowni specjalistycznych, organizowanie i prowadzenie seminariów, organizowanie i prowadzenie sympozjów, organizowanie i prowadzenie zjazdów, organizowanie wystaw z dziedziny kultury lub edukacji, przedstawienia teatralne, nauczanie w przedszkolach, tłumaczenia, tłumaczenie języka migowego, obsługa publikacji elektronicznych on-line [nieprzesyłalnych].

(111) **229153** (220) 2008 11 24 (210) 348985  
 (151) 2010 05 25 (441) 2009 03 02  
 (732) Bartosz Cichoń, Skawina, PL.  
 (540)



Kolor znaku: żółty, szary i jego odcienie, biały

(531) 17.2.5, 26.15.1, 27.5.1, 29.1.12  
 (510), (511) **05** materiały stomatologiczne, dentystyczne, protetyczne, endodontyczne, chirurgiczne, ortodontyczne, periodontologiczne, implantologiczne, radiologiczne leki do celów stomatologicznych i dentystycznych, środki paramedyczne do celów paramedycznych i dentystycznych, **10** aparatura i instrumenty dentystyczne i stomatologiczne, **35** promocja sprzedaży dla osób trzecich, usługi w zakresie reklamy, dystrybucji i rozpowszechniania materiałów reklamowych, **41** organizowanie i prowadzenie szkoleń, seminariów i sympozjów z dziedziny stomatologii i dentystyki, **44** kompleksowe usługi medyczne, stomatologiczne, dentystyczne, implantologiczne, protetyczne, chirurgiczne, ortodontyczne, endodontyczne, periodontologiczne, pedodontyczne, profilaktyka, stomatologiczna i dentystyczna, rentgenodiagnostyka, leczenie stomatologiczne w narkozie oraz sedacji, doradztwo w dziedzinie stomatologii i dentystyki.

(111) **229154** (220) 2008 11 27 (210) 349140  
 (151) 2010 06 07 (441) 2009 03 02  
 (732) Studio Acord Bogdan Sylwestrowicz, Kraków, PL.  
 (540)



(531) 27.5.1, 27.5.19  
 (510), (511) **35** prowadzenie agencji reklamowej, **40** świadczenie usług poligraficznych; przygotowanie do druku; przygotowanie, opracowanie i druk planów, plansz i map miejscowości, regionów geograficznych, obiektów; opracowanie i druk kalendarzy, katalogów, ulotek, plakatów, prospektów i akcydensów.

(111) **229155** (220) 2008 12 05 (210) 349578  
 (151) 2010 05 13 (441) 2009 03 16  
 (732) „WIR” Szproch i Pietrusiewicz Przetwórstwo Mięsa  
 Spółka Jawna, Łopuszno, PL.  
 (540) MISIE SMAKUSIE

(510), (511) **29** żywność dla dzieci oraz żywność taka jak: mięso, drób, ryby, przetwory z mięsa, drobiu i ryb, wędliny, kiełbasy, parówki, paszety mięsne, wyroby garmażeryjne na bazie mięsa, drobiu, ryb lub warzyw, pasty rybne, **30** żywność na bazie mąki i produktów zbożowych, wyroby garmażeryjne na bazie mąki, hamburgery, hot-dogi, zapiekanki, pizze, kanapki, pieczywo.

(111) **229156** (220) 2008 12 19 (210) 350226  
 (151) 2010 06 16 (441) 2009 03 30  
 (732) Żabka Polska S.A., Poznań, PL.

(540)



Kolor znaku: zielony i jego odcienie, czerwony

(531) 5.5.19, 5.5.20, 27.5.1, 29.1.12

(510), (511) **16** biuletyny i gazetki informacyjne, promocyjne, reklamowe, **35** usługi w zakresie tworzenia, prowadzenia i zarządzania planami lojalnościowymi, planami zachęt dla klientów oraz planami promocyjnymi; usługi w zakresie prowadzenia sklepów, hurtowni, supermarketów, hipermarketów, pasaży handlowych, także za pośrednictwem internetu, w zakresie sprzedaży artykułów spożywczych, przemysłowych, żywnościowych, tytoniowych, alkoholowych, higienicznych, utrzymania czystości, kosmetycznych, do prania i czyszczenia, AGD, RTV, telekomunikacyjnych, telefonicznych kart typu pre-paid, kart tanich rozmów telefonicznych, fotograficznych, komputerowych oraz osprzętu i akcesoriów komputerowych, gier i programów komputerowych, nośników magnetycznych i optycznych czystych i zapisanych, nagrań audio i video, filmów, muzyki, prezentacji multimedialnych, ogrodniczych, kwiatów, sportowych, szkolnych, piśmiennych, biurowych, czasopism, książek, map, zabawek, ozdób, choinek, odzieżowych i obuwniczych, tekstylnych, medycznych, leków, odżywek i specjalistycznych odżywek, artykułów dla zwierząt, **41** usługi publikacji elektronicznej on-line biuletynów informacyjnych.

(111) **229157** (220) 2008 12 22 (210) 350242

(151) 2010 06 08 (441) 2009 03 30

(732) Centrum Handlowe Szembeka Spółka z ograniczoną odpowiedzialnością, Warszawa, PL.

(540)



Kolor znaku: żółty, granatowy

(531) 3.7.17, 5.1.21, 26.4.2, 27.5.1, 29.1.12

(510), (511) **35** usługi w zakresie zarządzania przedsiębiorstwami handlowymi, informacja handlowa, zgrupowanie na rzecz osób trzecich towarów pozwalające nabywcy wygodnie je kupować i oglądać w sklepie z meblami, **36** usługi w zakresie zarządzania nieruchomościami, administrowanie nieruchomościami, wynajem mieszkań, wynajem pomieszczeń biurowych, dzierżawa nieruchomości, **37** usługi w zakresie budowy pawilonów i sklepów targowych, informacja budowlana, nadzór budowlany, czyszczenie budynków od wewnątrz, budowa i naprawa magazynów, **39** usługi w zakresie wynajmowania magazynów, wynajmu miejsc parkingowych, wynajmu garaży, dostarczania towarów, transport mebli.

(111) **229158** (220) 2009 01 21 (210) 351073

(151) 2010 04 16 (441) 2009 04 27

(732) AGRIMUM Inc., Calgary, CA.

(540) AGRIMUM

(510), (511) **01** nawozy użyźniające glebę, nawozy powlekane, nawozy o kontrolowanym uwalnianiu; chemiczne i biologiczne składniki używane w produkcji nawozów użyźniających glebę, pestycydów, herbicydów, fungicydów, insektycydów i środków przeciw pasożytom, **44** spersonalizowane usługi rozsiewania, to jest rozsiewania na powierzchni ziemi nawozów i innych preparatów chemicznych stosowanych w rolnictwie; usługi doradztwa w zakresie agronomii.

(111) **229159** (220) 2009 01 21 (210) 351074

(151) 2010 04 16 (441) 2009 04 27

(732) AGRIMUM Inc., Calgary, CA.

(540)

# Agrium

(531) 27.5.1, 27.5.25

(510), (511) **01** nawozy użyźniające glebę, nawozy powlekane, nawozy o kontrolowanym uwalnianiu; chemiczne i biologiczne składniki używane w produkcji nawozów użyźniających glebę, pestycydów, herbicydów, fungicydów, insektycydów i środków przeciw pasożytom, **44** spersonalizowane usługi rozsiewania, to jest rozsiewania na powierzchni ziemi nawozów i innych preparatów chemicznych stosowanych w rolnictwie; usługi doradztwa w zakresie agronomii.

(111) **229160** (220) 2009 02 19 (210) 352329

(151) 2010 05 05 (441) 2009 05 25

(732) KEBAB HUT 2 Farid Omari, Wrocław, PL.

(540)



Kolor znaku: jasnoniebieski, jasnopomarańczowy, ciemnoniebieski, biały, żółty, jasnożółty, zielony, jasnozielony, szary, czerwony, ciemnożółty

(531) 1.1.1, 1.7.1, 1.7.6, 5.1.12, 6.6.1, 7.1.4, 25.1.15, 27.5.1, 29.1.15

(510), (511) **16** papier, tektura i wyroby z tych materiałów nie ujęte w innych klasach, materiały z tworzyw sztucznych do pakowania (nie ujęte w innych klasach), opakowania z papieru lub tworzyw sztucznych do pakowania, kalendarze, ulotki, broszurki, druki menu, naklejki, notesy, **39** transport, pakowanie i składowanie towarów, usługi transportowe polegające na dostarczeniu wyrobów spożywczych zamówionych przez odbiorców przez telefon lub Internet, **43** usługi zaopatrzenia w żywność i napoje, usługi prowadzenia lokali gastronomicznych, usługi cateringowe, przygotowywanie dań na zamówienie oraz ich dostawa.

(111) **229161** (220) 2009 03 24 (210) 353774

(151) 2010 05 26 (441) 2009 07 06

(732) SCHAUM-CHEMIE MIKOŁÓW Spółka z o.o., Mikołów, PL.

(540)



Kolor znaku: zielony, czarny, biały

(531) 26.1.10, 26.13.25, 27.5.1, 29.1.13

(510), (511) **16** broszury, czasopisma, katalogi, **41** organizacja konferencji, kursów, szkoleń, sympozjów, seminariów, kongresów.

(111) **229162** (220) 2009 03 24 (210) 353776

(151) 2010 07 05 (441) 2009 07 06

(732) SCHAUM-CHEMIE MIKOŁÓW Spółka z ograniczoną odpowiedzialnością, Mikołów, PL.

(540) GAPP

(510), (511) **07** pompy jako części maszyn lub silników, silniki inne niż do pojazdów lądowych, części do pomp i silników zawartych w klasie 07, maszyny i urządzenia dla górnictwa zawarte w klasie 07, agregaty pianotwórcze do zastosowania w górnictwie.

(111) **229163** (220) 2009 03 27 (210) 353945

(151) 2010 07 01 (441) 2009 07 06

(732) Artur Zarzycki, Marciniowice, PL.

(540) falubaz

(510), (511) **25** odzież, bezrękawniki, bluzy, bluzki, fartuchy, garnitury, kamizelki, kombinezony, koszule, koszulki gimnastyczne, kurtki, papierśniki, plastrony, palta, peleryny, płaszcze, potniki, prochowe, pulowery, skarpetki, slipy, spodnie, spódnice, sukienki, swetry, t-shirty, odzież dla automobilistów, odzież gimnastyczna, odzież ze skóry, odzież z imitacji skóry, stroje na maskaradę, rękawiczki, szale i szaliki, szarfy do ubrań, krawaty, paski do odzieży, szelki, podszewki do ubrań, mankiety do ubrań, karczki koszul, kołnierze i kołnierzyki przypinane; obuwie, obuwie sportowe, okucia metalowe do butów, paski do butów i obuwia; nakrycia głowy, czapki, daszki do czapek, daszki do osłony przed słońcem, kapelusze, mitry; odzież papierowa, kapelusze papierowe, **35** reklama, usługi w zakresie prowadzenia agencji reklamowych, usługi w zakresie dystrybucji i rozpowszechniania materiałów reklamowych, usługi w zakresie rozpoznawania ogłoszeń reklamowych, usługi w zakresie uaktualniania materiałów reklamowych, usługi edytorskie w dziedzinie reklamy, usługi w zakresie tworzenia i obróbki tekstów reklamowych i sponsorowanych, usługi w zakresie publikowania tekstów sponsorowanych, usługi w zakresie reklamy billboardowej, usługi w zakresie reklamy korespondencyjnej, radiowej i telewizyjnej, usługi w zakresie reklamy za pośrednictwem sieci komputerowej, usługi w zakresie przygotowywania reklamy prasowej, usługi w zakresie rozlepiania plakatów reklamowych, usługi w zakresie wynajmowania przestrzeni reklamowej, usługi w zakresie wynajmu czasu reklamowego we wszystkich środkach przekazu, usługi w zakresie wynajmowania nośników reklamowych, usługi w zakresie organizowania wystaw w celach handlowych lub reklamowych, usługi w zakresie prezentowania produktów w mediach dla celów sprzedaży detalicznej, usługi w zakresie promocji sprzedaży dla osób trzecich, usługi w zakresie public relations; usługi w zakresie fotokopiowania; usługi w zakresie pozyskiwania danych do komputerowych baz danych, usługi w zakresie systematyzacji danych w komputerowych bazach danych, usługi w zakresie sortowania danych w bazach komputerowych, usługi w zakresie wyszukiwania informacji w plikach komputerowych dla osób trzecich, usługi w zakresie wyszukiwania w komputerowych bazach danych, usługi w zakresie komputerowego zarządzania plikami, usługi w zakresie zarządzania zbiorami informatycznymi, **38** usługi w zakresie przesyłania informacji tekstowej i obrazowej za pomocą komputera, usługi w zakresie poczty elektronicznej, usługi w zakresie przydzielania dostępu do baz danych, usługi w zakresie udostępniania internetowego forum dyskusyjnego, usługi w zakresie ogłoszeń elektronicznych.

(111) **229164** (220) 2009 04 01 (210) 354109  
 (151) 2010 06 22 (441) 2009 07 06  
 (732) ATHENASOFT Spółka z ograniczoną odpowiedzialnością, Warszawa, PL.  
 (540) Menedżer Projektów Inwestycyjnych Akademii Athenasoft  
 (510), (511) **41** organizacja szkoleń i konferencji.

(111) **229165** (220) 2009 04 03 (210) 354280  
 (151) 2010 06 30 (441) 2009 07 06  
 (732) Okręgowa Spółdzielnia Mleczarska w Piątnicy, Piątnica, PL.  
 (540)



(531) 19.3.1  
 (510), (511) **29** desery mleczne, mleczne produkty, kremy mleczne lub z przewagą mleka, sery, serki homogenizowane, serki odżywcze, serki smakowe, twarogi, twarożki, twarożki na bazie owoców, serwatka, śmietana, tofu, kefir, masło, masłopodobne produkty, mleko, napoje mleczne lub z przewagą mleka.

(111) **229166** (220) 2009 04 03 (210) 354281  
 (151) 2010 06 30 (441) 2009 07 06  
 (732) Okręgowa Spółdzielnia Mleczarska w Piątnicy, Piątnica, PL.  
 (540)



(531) 19.3.1

(510), (511) **29** desery mleczne, mleczne produkty, kremy mleczne lub z przewagą mleka, sery, serki homogenizowane, serki odżywcze, serki smakowe, twarogi, twarożki, twarożki na bazie owoców, serwatka, śmietana, tofu, kefir, masło, masłopodobne produkty, mleko, napoje mleczne lub z przewagą mleka.

(111) **229167** (220) 2009 04 06 (210) 354346  
 (151) 2010 07 05 (441) 2009 07 20  
 (732) „POLFARMEX” Spółka Akcyjna, Kutno, PL.  
 (540) CILIKA  
 (510), (511) **05** leki dla ludzi.

(111) **229168** (220) 2009 04 08 (210) 354459  
 (151) 2010 06 22 (441) 2009 07 20  
 (732) ZPR S.A., Warszawa, PL.  
 (540)



Kolor znaku: czarny, biały, czerwony

(531) 3.7.16, 3.7.24, 26.1.1, 27.5.1, 29.1.13

(510), (511) **09** urządzenia do gier komputerowych i telewizyjnych, mechanizmy i automaty wrzutowe, części i oprzyrządowanie do wyżej wymienionych, programy i oprogramowanie do gier, gry komputerowe i telewizyjne, **28** gry elektroniczne inne niż telewizyjne, gry automatyczne inne niż na monety i żetony, gry towarzyskie, zabawki, urządzenia do gier elektronicznych innych niż telewizyjne, urządzenia służące rozrywce nie zawarte w innych klasach, **32** napoje bezalkoholowe, piwo, **33** napoje alkoholowe, **36** sponsorowanie finansowe, **41** usługi związane z obsługą gier, z organizowaniem i prowadzeniem salonów gier, kasyn, nocnych, klubów, organizowanie imprez i obozów sportowych, rekreacyjnych i turystycznych, organizowanie loterii, konkursów edukacyjnych i rozrywkowych, produkcja widowisk plenerowych, prowadzenie agencji artystycznych, działalność estradowa, **43** usługi gastronomiczne, w tym prowadzenie barów, restauracji, przygotowanie dań na zamówienie oraz ich dostawa, catering.

(111) **229169** (220) 2009 04 14 (210) 354647  
 (151) 2010 06 15 (441) 2009 07 20  
 (732) POLFARMEX Spółka Akcyjna, Kutno, PL.  
 (540) doxatyna  
 (510), (511) **05** leki dla ludzi.

(111) **229170** (220) 2009 04 14 (210) 354648  
 (151) 2010 06 15 (441) 2009 07 20  
 (732) POLFARMEX Spółka Akcyjna, Kutno, PL.  
 (540) afluCold  
 (510), (511) **05** preparaty farmaceutyczne dla ludzi, włączając środki przeciwgorączkowe i przeciwbólowe.

(111) **229171** (220) 2009 05 04 (210) 355366  
 (151) 2010 07 05 (441) 2009 08 17  
 (732) Sped-Partner Spółka z ograniczoną odpowiedzialnością, Leszcze, PL.  
 (540)



Kolor znaku: niebieski, czarny

(531) 27.5.1, 29.1.12

(510), (511) **39** informacja o transporcie, pośrednictwo w transporcie, rezerwacja transportu, transport i wyładunek odpadów, transport mebli, dostarczanie towarów, składowanie towarów, spedycja, dostarczanie towarów zamówionych korespondencyjnie, fracht, pośrednictwo frachtowe, transport samochodowy, przewóz samo-



chodami ciężarowymi, przewożenie ładunków, pakowanie towarów, magazynowanie.

(111) **229172** (220) 2009 05 05 (210) 355486  
(151) 2010 06 16 (441) 2009 08 17  
(732) Media Regionalne Sp. z o.o., Warszawa, PL.  
(540)



Kolor znaku: pomarańczowy, ciemnopomarańczowy, biały  
(531) 26.4.2, 27.5.1, 29.1.12

(510), (511) **16** dzienniki, czasopisma, gazety, publikacje, broszury, druki, afisze, kalendarze, fotografie, książki, reprodukcje graficzne, **35** usługi agencji reklamowej, reklamy, rozpowszechnianie materiałów reklamowych (ulotki, druki, prospekty, próbki), usługi marketingowe, promocja sprzedaży dla osób trzecich, informacja handlowa, informacja o działalności gospodarczej, informacje o firmach, informacje o modzie, informacje statystyczne, badania rynku, sondaże, prenumerata gazet i czasopism dla osób trzecich.

(111) **229173** (220) 2009 05 05 (210) 355487  
(151) 2010 06 16 (441) 2009 08 17  
(732) Media Regionalne Sp. z o.o., Warszawa, PL.  
(540)



Kolor znaku: biały, czarny, szary, jasnoszary  
(531) 26.4.2, 27.5.1, 29.1.13

(510), (511) **16** dzienniki, czasopisma, gazety, publikacje, broszury, druki, afisze, kalendarze, fotografie, książki, reprodukcje graficzne, **35** usługi agencji reklamowej, reklamy, rozpowszechnianie materiałów reklamowych (ulotki, druki, prospekty, próbki), usługi marketingowe, promocja sprzedaży dla osób trzecich, informacja handlowa, informacja o działalności gospodarczej, informacje o firmach, informacje o modzie, informacje statystyczne, badania rynku, sondaże, prenumerata gazet i czasopism dla osób trzecich, **41** edukacja, edukacja on-line, informacja o edukacji, opracowywanie programów edukacyjnych, poradnictwo zawodowe w dziedzinie edukacji i kształcenia, organizacja wystaw związanych z kulturą lub edukacją, organizowanie i obsługa konferencji, seminariów i sympozjów; organizowanie i obsługa zjazdów i kongresów; usługi klubowe w zakresie rozrywki i nauczania; opracowywanie i wydawanie materiałów szkoleniowych i poradników, publikowanie książek, publikowanie gazet i periodyków, publikowanie tekstów innych niż reklamowe, mikro-wydawnictwa, publikacja elektroniczna on-line książek i periodyków, obsługa publikacji elektronicznych on-line, nagrywanie obrazu i dźwięku, produkcja filmów, montaż programów radiowych i telewizyjnych, nagrywanie i produkcja filmów na taśmach wideo, studia filmowe, projekcje filmów, dystrybucja i wypożyczanie filmów, wypożyczanie kaset wideo.

(111) **229174** (220) 2009 05 20 (210) 356093  
(151) 2010 07 05 (441) 2009 08 31  
(732) Zakłady Chemiczne „ANSER” Spółka z ograniczoną odpowiedzialnością, Warszawa, PL.  
(540) FARBA REZYDENCJA

(510), (511) **02** farby, pokosty, lakiery, środki zapobiegające korozji i zabezpieczające drewno, zaprawy farbiarskie, bejce do drewna, emalie do malowania, emulsje srebrne, farby bakteriobójcze, farby do aluminium, farby gruntowe do drewna, farby ognioodporne, farby podkładowe, farby przeciw zanieczyszczeniom, farby wodne, klejowe i kazeinowe, lakier asfaltowy, lakiery, oleje do konserwacji drewna, pigmenty, powłoki, powłoki do krycia dachów, preparaty do konserwacji drewna, preparaty zabezpieczające do metali, preparaty zabezpieczające przed rdzą, środki antykorozyjne.

(111) **229175** (220) 2009 05 25 (210) 356239  
(151) 2010 07 07 (441) 2009 08 31  
(732) Becker Reisen Anna Dreschler, Rybno, PL.  
(540)



Kolor znaku: żółty, granatowy, niebieski  
(531) 6.6.25, 27.5.1, 29.1.13  
(510), (511) **39** autobusowe usługi transportowe.

(111) **229176** (220) 2009 05 25 (210) 356250  
(151) 2010 07 07 (441) 2009 08 31  
(732) Cadbury Wedel Spółka z ograniczoną odpowiedzialnością, Warszawa, PL.  
(540)



(531) 26.4.2, 26.11.13, 26.11.21, 27.5.1  
(510), (511) **30** słodycze nie do celów leczniczych, słodycze na bazie czekolady, czekolada, słodycze na bazie cukru, ciasta i ciastka.

(111) **229177** (220) 2009 06 09 (210) 356962  
(151) 2010 07 05 (441) 2009 09 14  
(732) BROVARUS WOŹNIAK Spółka Jawna, Ostrów Wielkopolski, PL.  
(540) BROVARUS  
(510), (511) **33** napoje alkoholowe, **43** usługi hotelarsko-gastronomiczne.

(111) **229178** (220) 2009 06 10 (210) 356977  
(151) 2010 07 05 (441) 2009 09 14  
(732) P.H. „KORYB” W. Kołodziejski & I. Stabrowska-Wysocka Spółka Jawna, Puck, PL.  
(540)



Kolor znaku: zielony i jego odcienie, biały, kremowy  
(531) 26.11.3, 26.13.25, 27.5.1, 29.1.13  
(510), (511) **29** ryby, wyroby z ryb i innych owoców morza, filety rybne, potrawy gotowe i przetwory rybne, sałatki rybne, konserwy rybne, oleje jadalne, tłuszcze jadalne, owoce i warzywa, przetwory z warzyw i owoców jako dodatki do potraw i przetworów z ryb.

(111) **229179** (220) 2009 06 18 (210) 357164  
(151) 2010 07 07 (441) 2009 09 28  
(732) TOCK-AUTOMATYKA Krzysztof Toczydłowski, Białystok, PL.  
(540)



Kolor znaku: niebieski, czarny, biały, czerwony  
(531) 26.4.2, 27.5.1, 29.1.14  
(510), (511) **07** maszyny i obrabiarki, **09** urządzenia i przyrządy: pomiarowe, do celów dydaktycznych, **42** projektowanie i rozwój komputerowego sprzętu i oprogramowania.

(111) **229180** (220) 2009 07 07 (210) 357921  
 (151) 2010 07 06 (441) 2009 10 12  
 (732) RAIFFEISEN BANK POLSKA Spółka Akcyjna, Warszawa, PL.  
 (540) STREFA OBSŁUGI BIZNESU  
 (510), (511) **36** usługi finansowe.

(111) **229181** (220) 2006 03 22 (210) 308105  
 (151) 2010 07 06 (441) 2006 06 26  
 (732) ORION CORPORATION, Seoul, KR.  
 (540)

## ORION O'KARTO

(531) 27.5.1  
 (510), (511) **30** czekolady, herbatniki, ciasteczka, krakersy, wafle, słodycze, chipsy zbożowe, chleb, ciasta, ciastka, ciasta z nadzieniem, puddingi, sorbety, cukierki, karmelki, guma do żucia (nie do celów medycznych).

(111) **229182** (220) 2006 06 16 (210) 312106  
 (151) 2010 04 26 (441) 2006 09 18  
 (732) WAŁBRZYSKIE PRZEDSIĘBIORSTWO OCZYSZCZANIA SPÓŁKA Z OGRANICZONĄ ODPOWIEDZIALNOŚCIĄ, Wałbrzych, PL.  
 (540)



Kolor znaku: zielony, pomarańczowy, czarny

(531) 18.1.23, 27.5.1, 29.1.13  
 (510), (511) **06** pojemniki i kontenery metalowe, pojemniki i kontenery metalowe do odpadów stałych i płynnych, **20** pojemniki i kontenery niemetalowe, pojemniki i kontenery niemetalowe do odpadów stałych i płynnych, **21** pojemniki na nieczystości dla zwierząt, pojemniki na nieczystości pochodzące od psów, **37** usługi stacji diagnostycznej w zakresie obowiązkowych przeglądów samochodów poniżej 3,5 t oraz motocykli, usługi sprzątania, zamiatania i odśnieżania dróg, ulic i placów, **39** usługi transportu towarowego, usługi odbioru, załadunku transportu i wyładunku towarów odpadowych, w tym śmieci i odpadów komunalnych i przemysłowych, szlamów i ścieków, usługi tymczasowego magazynowania odpadów, usługi wynajmu i dzierżawy pojemników i kontenerów do gromadzenia odpadów, wynajem samochodów ciężarowych, w tym z nadwoziami specjalistycznymi, **40** usługi segregacji odpadów recyklingu, unieszkodliwiania odpadów, niszczenie i spalanie odpadów.

(111) **229183** (220) 2008 01 29 (210) 335811  
 (151) 2010 05 19 (441) 2008 05 12  
 (732) Przedsiębiorstwo Ogólnobudowlane „PAL-GAZ-BUD” Maria Palacz, Rafał Palacz Spółka Jawna, Przyłęk, PL.  
 (540) pol gaz bud  
 (510), (511) **39** usługi w zakresie ciężarowego transportu samochodowego z wyłączeniem transportu gazu.

(111) **229184** (220) 2008 01 29 (210) 335813  
 (151) 2010 05 19 (441) 2008 05 12  
 (732) Przedsiębiorstwo Ogólnobudowlane „PAL-GAZ-BUD” Maria Palacz, Rafał Palacz Spółka Jawna, Przyłęk, PL.  
 (540) pal gaz bud  
 (510), (511) **39** usługi w zakresie ciężarowego transportu samochodowego z wyłączeniem transportu gazu.

(111) **229185** (220) 2008 04 16 (210) 339729  
 (151) 2010 06 22 (441) 2008 07 21  
 (732) BOUYGUES CONSTRUCTION, Guyancourt, FR.

(540) NIEBIESKA BUDOWA  
 (510), (511) **36** usługi ubezpieczeniowe; usługi w zakresie spraw finansowych dotyczących budów i prac publicznych; usługi w zakresie spraw walutowych dotyczących budów i prac publicznych; usługi finansowe dotyczące nieruchomości związane z budowami i pracami publicznymi; usługi wyceny nieruchomości; usługi w zakresie zarządzania nieruchomościami; usługi świadczone przez agencje nieruchomości; usługi wynajmu mieszkań i biur; usługi finansowe w zakresie promocji projektów dotyczących nieruchomości, renowacji nieruchomości, operacji rozwoju aktywów gruntowych; usługi w zakresie obrotu nieruchomościami, **37** usługi w zakresie budowy budowli trwałych, budynków, dróg i mostów; usługi w zakresie informacji budowlanej; usługi kierowania robotami budowlanymi; usługi w zakresie robót malarskich, tynkarskich, hydraulicznych oraz krycia dachów; usługi uszczelniania budynków; usługi rozbiórki budynków; usługi wynajmu sprzętu budowlanego; usługi sprzątnięcia wnętrza posesji, powierzchni zewnętrznych budynków i okien; usługi montażu rusztowań; usługi w zakresie instalacji, wyposażenia, konserwacji oraz naprawy gmachów i budynków; usługi nadzoru budowlanego; usługi techniczne związane z funkcjonowaniem budów, **42** usługi w zakresie projektowania, badań i inżynierii budowlanej; usługi wyceny i oceny oraz usługi badawcze i raporty z dziedziny nauki i technologii, przeprowadzanie inspekcji budów; usługi analiz i sporządzania kosztorysów; usługi projektowania i rozwoju w zakresie komputerów i oprogramowania komputerowego; usługi badań w zakresie projektów technicznych; usługi architektoniczne; usługi projektowania wystroju wnętrz; usługi doradcze w zakresie budownictwa; usługi doradcze dotyczące prowadzenia placów budowy oraz ich struktury i organizacji, w ramach wspomagania zrównoważonego rozwoju.

(111) **229186** (220) 2008 05 08 (210) 340632  
 (151) 2010 06 22 (441) 2008 08 18  
 (732) BOUYGUES CONSTRUCTION, Guyancourt, FR.  
 (540)



Kolor znaku: niebieski, biały, zielony, żółty, brązowy

(531) 6.7.25, 27.5.1, 29.1.15  
 (510), (511) **36** usługi ubezpieczeniowe; usługi w zakresie spraw finansowych dotyczących budów i prac publicznych; usługi w zakresie spraw walutowych dotyczących budów i prac publicznych; usługi finansowe dotyczące nieruchomości związane z budowami i pracami publicznymi; usługi wyceny nieruchomości; usługi w zakresie zarządzania nieruchomościami; usługi świadczone przez agencje nieruchomości; usługi wynajmu mieszkań i biur; usługi finansowe w zakresie promocji projektów dotyczących nieruchomości, renowacji nieruchomości, operacji rozwoju aktywów gruntowych; usługi w zakresie obrotu nieruchomościami, **37** usługi w zakresie budowy budowli trwałych, budynków, dróg i mostów; usługi w zakresie informacji budowlanej; usługi kierowania robotami budowlanymi; usługi w zakresie robót malarskich, tynkarskich, hydraulicznych oraz krycia dachów; usługi uszczelniania budynków; usługi rozbiórki budynków; usługi wynajmu sprzętu budowlanego; usługi sprzątnięcia

wnętrz posesji, powierzchni zewnętrznych budynków i okien; usługi montażu rusztowań; usługi w zakresie instalacji, wyposażenia, konserwacji oraz naprawy gmachów i budynków; usługi nadzoru budowlanego; usługi techniczne związane z funkcjonowaniem budowli, **42** usługi w zakresie projektowania, badań i inżynierii budowlanej; usługi wyceny i oceny oraz usługi badawcze i raporty z dziedziny nauki i technologii, przeprowadzanie inspekcji budowli; usługi analiz i sporządzania kosztorysów; usługi projektowania i rozwoju w zakresie komputerów i oprogramowania komputerowego; usługi badań w zakresie projektów technicznych; usługi architektoniczne; usługi projektowania wystroju wnętrz; usługi doradcze w zakresie budownictwa; usługi doradcze dotyczące prowadzenia placów budowy oraz ich struktury i organizacji, w ramach wspomagania zrównoważonego rozwoju.

(111) **229187** (220) 2008 07 11 (210) 343466  
 (151) 2010 05 19 (441) 2008 10 13  
 (732) Przedsiębiorstwo Produkcyjno-Handlowe „EVELINE COSMETICS” Piotr Hubert Kasprzycki, Lesznowola, PL.  
 (540)



Kolor znaku: srebrny, biały, różowy  
 (531) 5.5.20, 5.5.23, 19.3.1, 27.5.1, 29.1.13  
 (510), (511) **03** środki do makijażu i demakijażu twarzy i oczu, środki przeznaczone do ust.

(111) **229188** (220) 2008 07 24 (210) 344031  
 (151) 2010 07 09 (441) 2008 10 27  
 (732) EcoTherm B.V., Winterswijk, NL.  
 (540) FIRE GUARD  
 (510), (511) **19** materiały budowlane niemetalowe, rury sztywne niemetalowe stosowane w budownictwie; asfalt, smoła i bitumy; budynki przenośne niemetalowe; pomniki niemetalowe.

(111) **229189** (220) 2008 11 27 (210) 349153  
 (151) 2010 05 07 (441) 2009 03 02  
 (732) GET IT Spółka z ograniczoną odpowiedzialnością, Warszawa, PL.  
 (540) POPRAWNIK  
 (510), (511) **35** usługi w zakresie powielania dokumentów; usługi doradztwa gospodarczego, organizacji i zarządzania działalnością gospodarczą, sporządzania ekspertyz w zakresie działalności gospodarczej; informacja o działalności gospodarczej; usługi w zakresie wyceny działalności handlowej, usługi pozyskiwania danych do komputerowych baz danych, ich systematyzacja i zarządzanie plikami; usługi maszynopisania, obróbki tekstów; organizowanie wystaw w celach handlowych lub reklamowych oraz promocja sprzedaży dla osób trzecich; usługi pośrednictwa pracy i rekrutacji personelu; usługi prowadzenia ksiąg i rachunkowości; usługi przeglądu prasy; rozpowszechnianie materiałów reklamowych; reklama osób trzecich za pośrednictwem dostępnych mediów i nośników; usługi sekretarskie, usługi stenograficzne, organizowanie targów w celach handlowych lub reklamowych, transkrypcja, transkrypcja przekazu, wynajem czasu reklamowego we wszystkich

środkach przekazu, wynajmowanie miejsc na umieszczanie ogłoszeń lub reklam, wypożyczanie urządzeń i wyposażenia biurowego, wyszukiwanie informacji w plikach komputerowych dla osób trzecich, **40** druk sitowy, usługi drukarni, drukowane litograficzne, drukowanie offsetowe, drukowanie rysunków, **41** doradztwo zawodowe obejmujące porady w zakresie edukacji lub kształcenia, informacja o edukacji, organizowanie konkursów dla celów edukacyjnych lub rozrywkowych, publikowanie książek, wypożyczanie książek, kształcenie praktyczne w formie pokazów, usługi w zakresie mikro-wydawnictw, wypożyczanie nagrań dźwiękowych, nagrywanie filmów na taśmach wideo, usługi w zakresie nauczania i nauczania korespondencyjnego w zakresie umiejętności językowych, tłumaczeniowych, kulturowych i terminologicznych, obsługa nieprzesyłalnych publikacji elektronicznych on-line, obsługa sal kinowych, organizowanie, obsługa i prowadzenie konferencji, organizowanie, obsługa i prowadzenie kongresów, organizowanie i prowadzenie pracowni specjalistycznych, organizowanie i prowadzenie seminariów, organizowanie i prowadzenie sympozjów, organizowanie i prowadzenie zjazdów, organizowanie wystaw z dziedziny kultury lub edukacji, produkcja filmów, montaż programów radiowych i telewizyjnych, publikacja elektroniczna on-line książek i periodyków, publikowanie tekstów innych niż teksty reklamowe, usługi rozrywkowe w formie programów radiowych, usługi reporterskie, informacja o rozrywce, użytkowanie sal koncertowych, usługi impresariów w zakresie organizowania spektakli, realizacja spektakli, rezerwowanie miejsc na spektakle, wypożyczanie dekoracji do spektakli, sporządzanie napisów, np. do filmów w wersji oryginalnej, przeprowadzanie sprawdzianów pedagogicznych, usługi studiów filmowych, usługi studiów nagrań, montaż taśm wideo, rozrywka w formie telewizyjnych programów rozrywkowych, usługi w zakresie tłumaczeń, usługi w zakresie tłumaczenia języka migowego, wypożyczanie aparatów i sprzętu kinematograficznego, wypożyczanie aparatów radiowych i telewizyjnych, wypożyczanie aparatury oświetleniowej do dekoracji teatralnych lub do studiów telewizyjnych, wypożyczanie filmów kinematograficznych, wypożyczanie kamer wideo, wypożyczanie kaset wideo, wypożyczanie sprzętu audio, **42** administrowanie sieciami komputerowymi, doradztwo w sprawach sprzętu komputerowego, instalacje oprogramowania komputerowego, aktualizacja oprogramowania komputerowego, odzyskiwanie danych komputerowych, powielanie oprogramowania komputerowego, programowanie komputerowe, projektowanie systemów komputerowych, konserwacja oprogramowania komputerowego, kontrola jakości, konwersja danych lub dokumentów na formę elektroniczną, wypożyczanie oprogramowania komputerowego, projektowanie oprogramowania komputerowego, opracowywanie projektów technicznych, analizy systemów komputerowych, wypożyczanie komputerów, **45** licencjonowanie własności intelektualnej, usługi pomocy w sprawach spornych, doradztwo w zakresie własności intelektualnej, usługi związane z dozowaniem własności intelektualnej, zarządzanie prawami autorskimi.

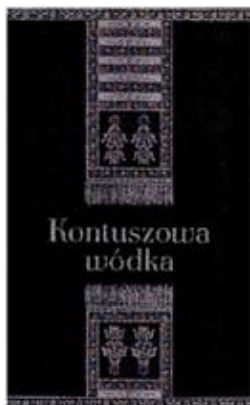
(111) **229190** (220) 2008 12 01 (210) 349296  
 (151) 2010 06 16 (441) 2009 03 16  
 (732) COLGATE-PALMOLIVE COMPANY, New York, US.  
 (540)



Kolor znaku: szary, brązowy, czarny, biały, morski, niebieski  
 (531) 1.15.19, 1.15.25, 19.3.3, 26.4.2, 26.4.9, 27.5.1, 29.1.15  
 (510), (511) **03** preparaty do czyszczenia skóry, preparaty do czyszczenia włosów.



(111) **229191** (220) 2008 12 05 (210) 349589  
 (151) 2010 04 21 (441) 2009 03 16  
 (732) Przedsiębiorstwo „JANUS” Spółka Akcyjna, Toruń, PL.  
 (540)



Kolor znaku: czarny, srebrny, niebieski, czerwony  
 (531) 9.1.9, 25.1.15, 26.4.2, 26.4.16, 26.4.18, 27.5.1, 29.1.14  
 (510), (511) **33** wódki, napoje alkoholowe.

(111) **229192** (220) 2009 01 20 (210) 351040  
 (151) 2010 05 12 (441) 2009 04 27  
 (732) PCI Augsburg GmbH, Augsburg, DE.  
 (540) PERILASTIC

(510), (511) **01** produkty chemiczne stosowane w przemyśle; spoiwa do celów przemysłowych, w szczególności spoiwa i zaprawy klejące do płytek ceramicznych i okładzin podłogowych z kamieni naturalnych; materiały uszczelniające na bazie cementu i/lub dyspersji (materiały do impregnacji przeciw wilgoci), **17** kauczuk, gutaperka, guma oraz wyroby z tych materiałów; materiały uszczelniające i izolacyjne do stosowania pod okładzinami ceramicznymi i okładzinami z kamienia naturalnego, **19** materiały budowlane niemetalowe, w szczególności masy szpachlowe do napraw.

(111) **229193** (220) 2009 01 21 (210) 351085  
 (151) 2010 05 13 (441) 2009 04 27  
 (732) PCI Augsburg GmbH, Augsburg, DE.  
 (540) PERICEM

(510), (511) **19** materiały budowlane niemetalowe, w szczególności jastrych, materiały wiążące i zaprawa murarska.

(111) **229194** (220) 2009 01 26 (210) 351223  
 (151) 2010 06 21 (441) 2009 05 11  
 (732) Przedsiębiorstwo Handlowo-Usługowe „LIMEKS”  
 Spółka z ograniczoną odpowiedzialnością, Płock, PL.  
 (540)



**PHU LIMEKS**  
 Sp. z o.o.

Kolor znaku: czerwony, czarny, zielony, biały  
 (531) 26.1.1, 26.4.2, 27.5.1, 29.1.14  
 (510), (511) **37** instalowanie i naprawa urządzeń elektrycznych, montaż i naprawa instalacji alarmowych przeciwpożarowych, instalowanie i naprawy alarmów przeciwwłamaniowych, montaż i naprawy instalacji grzewczych, instalowanie oraz naprawa urządzeń klimatyzacyjnych, budownictwo, nadzór budowlany, malowanie, instalowanie i naprawa telefonów, montaż rusztowań, instalowanie, konserwacja i naprawy komputerów, **42** opracowywanie projektów technicznych.

(111) **229195** (220) 2009 02 05 (210) 351676  
 (151) 2010 03 18 (441) 2009 05 11  
 (732) BIOTECH VARSOVIA PHARMA Sp. z o.o., Warszawa, PL.  
 (540) FEMAVENA

(510), (511) **05** środki bakteriobójcze, środki zmniejszające apetyt do celów medycznych, apteczki wyposażone przenośne pierwszej pomocy, chemiczne preparaty do celów farmaceutycznych i medycznych, środki dezynfekujące do celów higienicznych, balsamy do celów leczniczych, dietetyczne substancje przystosowane do celów medycznych, enzymy do celów farmaceutycznych i medycznych, środki przeciw gorączce, zioła lecznicze, leki dla ludzi, leki pomocnicze wspierające, preparaty z mikroelementami dla ludzi, kultury mikroorganizmów do celów medycznych, preparaty z mikroorganizmami do celów medycznych, substancje odżywcze z mikroelementami dla ludzi, mineralne dodatki do żywności, preparaty witaminowe, **35** prowadzenie usług w zakresie: badania rynku, agencji importowo-eksportowej, dystrybucji materiałów reklamowych-próbek, druków, prospektów i broszur, rozpowszechniania ogłoszeń reklamowych, pokazów towarów, promocji sprzedaży dla osób trzecich, reklamy za pośrednictwem sieci komputerowej, reklamy prasowej, reklamy radiowej, reklamy telewizyjnej, organizowania wystaw i targów w celach handlowych lub reklamowych, wyselekcjonowanie z myślą o osobach trzecich różnych produktów kosmetycznych i farmakologicznych, bez uwzględniania transportu, tak by umożliwić konsumentom obejrzenie i dokonanie zakupu w dobrych warunkach, **44** prowadzenie usług w zakresie: klinik medycznych, pomocy medycznej, porad w zakresie farmakologii, kosmetycznych salonów piękności, opieki zdrowotnej.

(111) **229196** (220) 2009 02 05 (210) 351678  
 (151) 2010 03 18 (441) 2009 05 11  
 (732) BIOTECH VARSOVIA PHARMA Sp. z o.o., Warszawa, PL.  
 (540) STIMAVENA

(510), (511) **05** środki bakteriobójcze, środki zmniejszające apetyt do celów medycznych, apteczki wyposażone przenośne pierwszej pomocy, chemiczne preparaty do celów farmaceutycznych i medycznych, środki dezynfekujące do celów higienicznych, balsamy do celów leczniczych, dietetyczne substancje przystosowane do celów medycznych, enzymy do celów farmaceutycznych i medycznych, środki przeciw gorączce, zioła lecznicze, leki dla ludzi, leki pomocnicze wspierające, preparaty z mikroelementami dla ludzi, kultury mikroorganizmów do celów medycznych, preparaty z mikroorganizmami do celów medycznych, substancje odżywcze z mikroelementami dla ludzi, mineralne dodatki do żywności, preparaty witaminowe, **35** prowadzenie usług w zakresie: badania rynku, agencji importowo-eksportowej, dystrybucji materiałów reklamowych-próbek, druków, prospektów i broszur, rozpowszechniania ogłoszeń reklamowych, pokazów towarów, promocji sprzedaży dla osób trzecich, reklamy za pośrednictwem sieci komputerowej, reklamy prasowej, reklamy radiowej, reklamy telewizyjnej, organizowania wystaw i targów w celach handlowych lub reklamowych, wyselekcjonowanie z myślą o osobach trzecich różnych produktów kosmetycznych i farmakologicznych, bez uwzględniania transportu, tak by umożliwić konsumentom obejrzenie i dokonanie zakupu w dobrych warunkach, **44** prowadzenie usług w zakresie: klinik medycznych, pomocy medycznej, porad w zakresie farmakologii, kosmetycznych salonów piękności, opieki zdrowotnej.

(111) **229197** (220) 2009 02 17 (210) 352161  
 (151) 2010 04 14 (441) 2009 05 25  
 (732) Firma Handlowa „ILONA” Ilona Nowak-Łazińska, Szamocin, PL.  
 (540)



(531) 26.13.25, 27.5.1  
 (510), (511) **25** obuwie, odzież, nakrycia głowy, **35** usługi w zakresie sprzedaży detalicznej i hurtowej takich towarów jak: obuwie, odzież, nakrycia głowy.

(111) **229198** (220) 2009 03 09 (210) 353065  
 (151) 2010 06 30 (441) 2009 06 22  
 (732) Sheyla Yvonne Bonnick, London, GB.  
 (540) SHEYLA BONNICK OF BONEY M  
 (510), (511) **09** magnetyczne nośniki informacji, optyczne nośniki informacji, taśmy wideo, audio, płyty kompaktowe audio, wideo, płyty fonograficzne, programy komputerowe, **16** afisze, albumy, plakaty, fotografie, kalendarze, rysunki, artykuły papiernicze, materiały piśmienne, **41** rozrywka, organizowanie spektakli, usługi impresariów, usługi studia nagrań, produkcja filmów.

(111) **229199** (220) 2009 03 23 (210) 353688  
 (151) 2010 06 17 (441) 2009 07 06  
 (732) DANONE Spółka z ograniczoną odpowiedzialnością, Warszawa, PL.  
 (540)



Kolor znaku: granatowy, biały, błękitny, czerwony  
 (531) 26.11.1, 27.5.1, 29.1.14

(510), (511) **29** konserwowane, suszone i gotowane owoce i warzywa, oleje i tłuszcze jadalne, mleko, mleko w proszku, mleko smakowe żelowane, produkty mleczne, produkty nabiałowe, zupy mleczne, desery mleczne, jogurty, jogurty do picia, musy, pianki, kremy, desery kremowe, świeża śmietanka, masło, pasty serowe, sery, sery dojrzale, dojrzale sery z pleśnią, świeże sery niedojrzale i sery w solance, białe sery, sery odcedzone, naturalne lub aromatyzowane sery świeże sprzedawane w formie stałej lub ciekłej, napoje zawierające głównie mleko lub produkty nabiałowe, napoje mleczne z owocami, naturalne lub aromatyzowane sfermentowane produkty nabiałowe.

(111) **229200** (220) 2009 03 26 (210) 353844  
 (151) 2010 06 09 (441) 2009 07 06  
 (732) DREAM MUSIC Spółka z ograniczoną odpowiedzialnością, Warszawa, PL.  
 (540)



(531) 27.5.1  
 (510), (511) **09** nośniki rejestracji dźwięku i obrazu w tym audiowizualne nośniki rejestracji dźwięku i obrazu, **16** katalogi, afisze, plakaty, albumy, broszury, czasopisma, druki, fotografie, gazety, kalendarze, publikacje, **35** usługi promocyjne i menadżerskie, usługi profesjonalnego zarządzania działalnością artystyczną, **38** emisja radiowa, emisja telewizyjna, poczta elektroniczna, telefonia komórkowa, **41** usługi fotograficzne, usługi wydawnicze, produkcja filmowa, produkcja programów telewizyjnych, produkcja programów radiowych.

(111) **229201** (220) 2009 03 27 (210) 353956  
 (151) 2010 07 09 (441) 2009 07 06  
 (732) G+J Gruner+Jahr Polska Spółka z ograniczoną odpowiedzialnością & C.O. Spółka Komandytowa, Warszawa, PL.  
 (540)



Kolor znaku: biały, różowy, szary, czarny  
 (531) 1.1.1, 1.1.12, 27.5.1, 29.1.14  
 (510), (511) **09** nagrane dyskiety, dyski optyczne, taśmy magnetyczne audio i audio-wideo, filmy, programy komputerowe, moduły ładowalne z publikacjami w formie elektronicznej, magnetyczne i optyczne

nośniki danych, karty magnetyczne z zakodowanymi danymi oraz karty z wbudowanym chipem z zakodowanymi danymi, **16** dzienniki, czasopisma, książki, fotografie, papeteria, artykuły biurowe, **35** publikacja tekstów reklamowych za pośrednictwem Internetu i komputerowych baz danych, reklama, także za pośrednictwem Internetu i komputerowych baz danych, prenumerata prasy, **38** usługi w zakresie przekazu wydawnictw prasowych za pomocą sieci telekomunikacyjnych, sieci komputerowych, łącz satelitarnych oraz innych środków łączności, transmisja danych, **39** dystrybucja czasopism i gazet, **41** produkcja programów telewizyjnych i radiowych; organizowanie konkursów, publikowanie tekstów innych niż reklamowe; usługi rozrywkowe i edukacyjne, świadczone również za pośrednictwem Internetu i komputerowych baz danych, obejmujące: prezentację muzyki na żywo, prezentację nagrań muzycznych, pokazy filmowe, prezentację programów typu talk-show, prezentację programów zarejestrowanych na płytach, taśmach wideo, dyskach kompaktowych, nagrań wideo, filmów, programów telewizyjnych i radiowych; informacja o rozrywce za pośrednictwem Internetu i komputerowych baz danych, usługi klubów nocnych, **42** programowanie komputerowe.

(111) **229202** (220) 2009 04 06 (210) 354316  
 (151) 2010 07 06 (441) 2009 07 20  
 (732) BROWAR AMBER Andrzej Przybyło, Bielkówek, PL.  
 (540)



Kolor znaku: czarny, brązowy, złoty  
 (531) 25.1.1, 27.5.1, 29.1.13  
 (510), (511) **32** piwo, napoje gazowane i niegazowane, bezalkoholowe.

(111) **229203** (220) 2009 04 15 (210) 354706  
 (151) 2010 06 22 (441) 2009 07 20  
 (732) Paulina Próchnicka, Gdynia, PL.  
 (540)



(531) 4.1.3, 27.5.1  
 (510), (511) **44** usługi wykonywane przez salony fryzjerskie, salony piękności, manicure, masaże, usługi wizażu, usługi w zakresie korzystania z solarium, usługi w zakresie korzystania z sauny.

(111) **229204** (220) 2009 04 30 (210) 355322  
 (151) 2010 07 08 (441) 2009 08 03  
 (732) Pepsico Inc., Purchase, US.  
 (540) SPRAGNIONEMU LAY'S STRONG NA MYŚLI  
 (510), (511) **29** mięso, ryby, drób, dziczyzna; ekstrakty mięsne; konserwowane, suszone i gotowane owoce i warzywa; galaretki, dżemy, kompoty; jaja, mleko, produkty mleczne; oleje i tłuszcze jadalne; słone przekąski na bazie owoców, warzyw, sera, orzechów; preparowane orzechy.

(111) **229205** (220) 2009 05 18 (210) 355965  
 (151) 2010 06 28 (441) 2009 08 31



(732) FIRMA BUDOWLANA „SULIMA” Z. Sulima, A. Sulima, M. Sulima Spółka Jawna, Gdynia, PL.

(540) SULIMA

(510), (511) **06** materiały budowlane ze stali i aluminium i wyroby z tych materiałów, blacha, metalowe materiały zbrojenowe dla budownictwa, dachówki metalowe, drabiny, drobnica żelazna, drut w tym drut kolczasty, drzwi, dysze, konstrukcje metalowe budowlane, łańcuchy, okna metalowe, okucia do budownictwa, pojemniki metalowe, pokrycia dachów metalowe, profile konstrukcyjne, przewody i armatura instalacyjna, rury metalowe, rynny metalowe, szalunki do betonu, zaciski, zamki, zasuwki, zawory, zbiorniki, złącza, **19** niemetalowe materiały budowlane i wyroby z tych materiałów, asfalt, beton i elementy betonowe, cegły, dachówki, drewno budowlane, drzwi, gips, kamień, konstrukcje budowlane niemetalowe, kształtowniki, łupek, marmur, okna, papa, parkiety, płytki ściennie, podłogi, pokrycia dachów, płyty niemetalowe, pokrycia nawierzchni drogowej w tym kostka brukowa, profile konstrukcyjne, sklejka, stolarka budowlana łącznie z witrzynami, fasadami, elewacjami, ścianki działowe, szkło budowlane i wyroby z niego, terakota, wapno, wyroby z cementu, wapna i gipsu, masy i zaprawy budowlane, wyroby budowlane ceramiczne, **37** usługi budowy obiektów użyteczności publicznej i budynków mieszkalnych, budowy obiektów przemysłowych, budowy obiektów wodnych, usługi instalacji elektrycznych, alarmowych, gazowych, wodnych wraz z uzdatnianiem wody, usługi remontowe i konserwacji obiektów budowlanych, renowacji zabytków, przygotowanie terenu pod budowę, usługi zastępstwa inwestycyjnego w zakresie budownictwa obiektów przemysłowych i mieszkalnych.

(111) **229206** (220) 2009 05 18 (210) 355983  
(151) 2010 06 28 (441) 2009 08 31

(732) Gebro Pharma GmbH, Fieberbrunn, AT.

(540) HALSETKI

(510), (511) **05** produkty farmaceutyczne i weterynaryjne; środki sanitarne do celów medycznych; substancje dietetyczne do celów leczniczych; suplementy żywności do celów medycznych; żywność dla niemowląt; plastry, materiały opatrunkowe; materiały do plombowania zębów, woski dentystyczne; środki odkażające.

(111) **229207** (220) 2009 05 26 (210) 356260  
(151) 2010 07 07 (441) 2009 08 31

(732) Przedsiębiorstwo Techniczno-Handlowe HYDREX Spółka z o.o., Warszawa, PL.

(540)



Kolor znaku: różowy, niebieski, biały

(531) 2.9.1, 7.1.24, 27.5.1, 29.1.13

(510), (511) **05** diagnostyczne preparaty do celów medycznych, testy diagnostyczne do samooceny zdrowia.

(111) **229208** (220) 2009 05 28 (210) 356412  
(151) 2010 07 06 (441) 2009 08 31

(732) SPORTING Bogusław Mamiński, Międzyzdroje, PL.

(540) BIEGNIJ WARSZAWO

(510), (511) **16** afisze, plansze reklamowe z papieru lub kartonu, bilety, dekoracje imprez masowych z papieru lub kartonu, formularze organizacyjne imprez masowych, albumy, drukowane emblematy, kalendarze, plakaty, broszury, torby papierowe, proporce papierowe, książki, zeszyty, zakładki do książek, publikacje drukowane, plakaty, prospekty, plany, mapy, okładki, obwoluty, teczki, pieczęcie, karty pocztowe, ręczniki papierowe, serwetki stołowe papierowe, papierowe daszki przeciwśoneczne, przybory do pisania, pióra, ołówki, długopisy, naklejki, etykiety, linijki, bloki do pisania, notesy, segregatory, papeterie, podstawki do piór, długopisów i ołówek, podpórki do książek, chorągiewki papierowe, fotografie, grafiki, kalendarze, kalkomanie, karty, mapy i plany biegów ulicznych, naklejki adresowe, papierowe obwoluty do materiałów reklamowych, pieczęcie okolicznościowe, portrety, tablice ogłoszeniowe z papieru lub kartonu, **35** usługi reklamowe; usługi w zakresie promocji sportu poprzez reklame; usługi w zakresie badania opinii; doradztwo

i zarządzanie w zakresie organizowania i prowadzenia działalności gospodarczej; usługi marketingowe i promocji sprzedaży; dystrybucja materiałów reklamowych; komputerowe zarządzanie plikami; reklama za pośrednictwem sieci komputerowej; reklamy korespondencyjne; reklamy: prasowe, radiowe, telewizyjne i internetowe; organizowanie wystaw w celach handlowych lub reklamowych; sortowanie danych w bazach komputerowych; wynajmowanie miejsc na umieszczanie ogłoszeń lub reklam; wynajem czasu reklamowego we wszystkich środkach przekazu, **41** usługi w zakresie: sportu i rekreacji; organizacji imprez kulturalnych, rekreacyjnych i sportowych; organizacji zawodów sportowych zwłaszcza sportów masowych w różnych dziedzinach i dyscyplinach w tym masowych biegów; organizacji imprez rozrywkowych; chronometru na imprezach sportowych; informacji o imprezach rozrywkowych; informacji o rekreacji; organizacji i obsługi konferencji; organizacji i obsługi kongresów; organizacji konkursów; kultury fizycznej; organizacji obozów sportowych; organizacji obozów wakacyjnych; organizacji i prowadzenia zawodów sportowych profesjonalnych i amatorskich; organizacji i prowadzenia koncertów; organizacji i prowadzenia konferencji; organizacji i prowadzenia kongresów; organizacji i prowadzenia seminariów; organizacji i prowadzenia sympozjów; organizacji i prowadzenia zjazdów; organizacji kursów i szkoleń; organizacji wystaw z dziedziny kultury lub edukacji; organizacji zawodów sportowych; wypożyczania sprzętu sportowego i urządzeń sportowych z wyjątkiem pojazdów; usługi w zakresie klubów zdrowia; obsługa urządzeń sportowych.

(111) **229209** (220) 2009 06 01 (210) 356522  
(151) 2010 07 01 (441) 2009 09 14

(732) MIRATO S.P.A., Landiona, IT.

(540) CLINIANS

(510), (511) **03** mydło toaletowe, mydło lecznicze, płyny czyszczące, mianowicie mydła w płynie do skóry, mydło w postaci kremu do skóry, mydło do kąpeli, mydło do upiększania skóry, szampony; perfumy, mianowicie wody kolońskie, wody perfumowane; lotiony, mianowicie lotiony do skóry, lotiony do włosów; kremy toaletowe do skóry, podkłady kosmetyczne w kremie, odżywki kosmetyczne w kremie, kremy do twarzy i ciała; kosmetyki, oliwki kosmetyczne, oliwki do kąpeli, dezodoranty osobiste, pasty do zębów, proszek do zębów, płyny do płukania ust, preparaty czyszczące do zębów.

(111) **229210** (220) 2009 06 09 (210) 356964  
(151) 2010 07 05 (441) 2009 09 14

(732) Wyeth LLC, Wilmington, US.

(540) PNEUMOCAP

(510), (511) **42** prowadzenie badań medycznych i naukowych, mianowicie przeprowadzanie testów klinicznych odnoszących się do badania uodpornienia dorosłych na pozaszpitalne zapalenie płuc i/lub inwazyjną chorobę pneumokokową.

(111) **229211** (220) 2005 05 05 (210) 294612  
(151) 2010 05 17 (441) 2005 08 08

(732) „RODOZJA” Spółka z ograniczoną odpowiedzialnością, Warszawa, PL.

(540) RENOWAK

(510), (511) **01** preparaty do oczyszczania powierzchni metali, preparaty do przygotowania powierzchni metali do malowania, preparaty do odtłuszczania powierzchni metali w procesach produkcyjnych, **03** preparaty do usuwania powłok lakierowych, preparaty do odtłuszczania inne niż stosowane w procesach produkcyjnych.

(111) **229212** (220) 2006 11 15 (210) 317991  
(151) 2010 05 06 (441) 2007 02 19

(732) „KOMO” Spółka z ograniczoną odpowiedzialnością, Warszawa, PL.

(540)



Kolor znaku: czarny, czerwony, biały

(531) 1.15.15, 27.5.1, 29.1.13

(510), (511) **11** armatura do pieców, chłodnice do pieców, urządzenia oraz maszyny i instalacje do chłodzenia, chłodziarki, chłodnice do pieców, aparatura i instalacje chłodnicze, instalacje chłodnicze do cieczy, węzownice jako części instalacji grzewczych lub chłodniczych oraz destylacyjnych, części instalacji do dmuchaw, elementy grzejne, grzejniki, grzejniki do centralnego ogrzewania, kanały kominowe, paleniska, popielniki do palenisk, ruszty do palenisk, piece jako urządzenia grzewcze, piecyki do podgrzewania wody i powietrza, piece kuchenne, kotły grzewcze, płyty grzejące, płyty grzejne, kanały kominowe i urządzenia zasilające do kotłów grzewczych, zespół grzejny powietrzny, okładziny pieców z szamoty, urządzenia i instalacje do klimatyzacji, kominki domowe, aparatura i dźwigary do lasowania pieców, nawilzacze do grzejników centralnego ogrzewania, fontanny, aparatura i urządzenia do oczyszczania powietrza, filtry powietrza do klimatyzacji, instalacje i urządzenia do nawiewu, ogrzewania powietrza i klimatyzacji, urządzenia do kąpeli w gorącym powietrzu, wyposażenie komory paleniska, przewody wodociągowe stanowiące części instalacji sanitarnych, różna wolno stojące i wbudowane do kominków i piekarników kuchennych, instalacje do sauny, instalacje i urządzenia do suszenia, aparaty i wyciągi do wentylacji, kanały dymowe do kominów, filtry, części instalacji domowych lub przemysłowych, wentylatory klimatyzacyjne, wyciągi kominowe, wymienniki ciepła, rekuperatory ciepła, zasobniki ciepła, armatura regulacyjna i bezpieczeństwa do przewodów gazowych, palniki gazowe, urządzenia do podgrzewania kleju, lampy elektryczne, oprawki do lamp elektrycznych, lampy gazowe, aparatura do ładowania pieców.

(111) **229213** (220) 2006 12 27 (210) 319495  
 (151) 2010 05 12 (441) 2007 04 02  
 (732) MARKA „SOKOŁÓW - SERVICE” Spółka z ograniczoną odpowiedzialnością Spółka Komandytowa, Sokołów Podlaski, PL. (540)



Kolor znaku: czerwony cieniowany, żółty, zielony cieniowany, złoty, biały  
 (531) 3.4.11, 5.3.2, 9.1.10, 24.1.5, 25.1.1, 27.5.1, 29.1.15  
 (510), (511) **29** mięso, drób, wędliny, konserwy mięsne i drobiowe, ekstrakty mięsne i drobiowe, pasztety mięsne i drobiowe.

(111) **229214** (220) 2008 03 03 (210) 337526  
 (151) 2010 05 04 (441) 2008 06 09  
 (732) „MARKA SOKOŁÓW-SERVICE” Spółka z ograniczoną odpowiedzialnością Spółka komandytowa, Sokołów Podlaski, PL. (540)



Kolor znaku: złoty, zielony cieniowany, biały, brązowy, czerwony, żółty, czarny  
 (531) 5.9.17, 24.3.1, 25.1.15, 27.5.1, 29.1.15  
 (510), (511) **29** mięso, drób, wędliny drobiarskie, konserwy, wyroby garmażeryjne zawarte w tej klasie.

(111) **229215** (220) 2008 03 03 (210) 337530  
 (151) 2010 05 04 (441) 2008 06 09  
 (732) „MARKA SOKOŁÓW-SERVICE” Spółka z ograniczoną odpowiedzialnością Spółka komandytowa, Sokołów Podlaski, PL. (540)



Kolor znaku: złoty, zielony cieniowany, biały, brązowy, czerwony, żółty, czarny  
 (531) 5.9.17, 24.3.1, 25.1.15, 27.5.1, 29.1.15  
 (510), (511) **29** mięso, drób, wędliny drobiarskie, konserwy, wyroby garmażeryjne zawarte w tej klasie.

(111) **229216** (220) 2008 03 03 (210) 337531  
 (151) 2010 05 04 (441) 2008 06 09  
 (732) „MARKA SOKOŁÓW-SERVICE” Spółka z ograniczoną odpowiedzialnością Spółka komandytowa, Sokołów Podlaski, PL. (540)



Kolor znaku: złoty, zielony cieniowany, biały, brązowy, czerwony, żółty, czarny  
 (531) 5.9.17, 24.3.1, 25.1.15, 27.5.1, 29.1.15  
 (510), (511) **29** mięso, drób, wędliny drobiarskie, konserwy, wyroby garmażeryjne zawarte w tej klasie.

(111) **229217** (220) 2008 05 19 (210) 341077  
 (151) 2010 07 09 (441) 2008 09 01  
 (732) Zakład Drzewny „ANDREWOPOL” Andrzej Pryczynicz, Hajnówka, PL.  
 (540) Zakład Drzewny Andrewpol Producent parkietów z Hajnówki  
 (510), (511) **19** drewno budowlane, drewno obrobione, drewno użytkowe, konstrukcje z drewna, altany, baraki, wiaty, wiaty samochodowe, domy, elementy budowlane z drewna: w tym krokwie dachowe, dźwigary, belki, słupy, łąty, deski, płyty budowlane, drzwi, okna, futryny, balustrady, schody, forniry, parkiety, deski parkietowe, klepka podłogowa, panele, boazeria drewniana, listwy drewniane.

(111) **229218** (220) 2008 05 21 (210) 341184  
 (151) 2010 06 30 (441) 2008 09 01  
 (732) Przedsiębiorstwo Produkcyjno-Handlowo-Usługowe „ALAN” s.c. Andrzej Bratek, Aleksy Chojnacki, Wrocław, PL. (540)



(531) 26.4.2, 27.1.1, 27.5.1

(510), (511) **20** łóżka, materace do łóżek, materace rehabilitacyjne, meble, fotele, łóżka dla dzieci, sofy, stelaże do łóżek, dodatkowe wyposażenie do łóżek i materacy, **25** odzież, odzież ze skóry, odzież na gimnastykę, bielizna osobista, obuwie, półbuty, obuwie sportowe, pończochy.

(111) **229219** (220) 2008 06 03 (210) 341676  
 (151) 2010 07 09 (441) 2008 09 15  
 (732) Zakłady Farmaceutyczne „POLPHARMA” S.A., Starogard Gdański, PL.  
 (540) RAFEPOL  
 (510), (511) **05** produkty farmaceutyczne.

(111) **229220** (220) 2008 10 14 (210) 347393  
 (151) 2010 07 06 (441) 2009 01 19  
 (732) Przedsiębiorstwo Produkcyjno-Handlowo-Usługowe „POLSTYR” Zbigniew Świąszek, Młoszowa, PL.  
 (540)



Kolor znaku: czerwony, ciemnoniebieski, biały  
 (531) 7.15.22, 27.5.1, 29.1.13  
 (510), (511) **01** kleje, zaprawy klejowe, **17** styropian budowlany.

(111) **229221** (220) 2008 10 14 (210) 347395  
 (151) 2010 07 06 (441) 2009 01 19  
 (732) AFLOFARM Fabryka Leków Spółka z ograniczoną odpowiedzialnością, Ksawerów, PL.; AFLOFARM Farmacja Polska Spółka z ograniczoną odpowiedzialnością, Pabianice, PL.  
 (540)



Kolor znaku: ciemnoniebieski, jasnoniebieski  
 (531) 27.5.1, 29.1.12  
 (510), (511) **03** środki perfumeryjne, olejki eteryczne, kosmetyki, płyny do pielęgnacji włosów, środki do czyszczenia zębów, maści kosmetyczne, **05** produkty farmaceutyczne, środki sanitarne do celów medycznych; substancje dietetyczne do celów leczniczych; żywność dla niemowląt; zioła lecznicze, ekstrakty roślinne o przeznaczeniu leczniczym, środki odkażające, fungicydy, herbicydy, **44** usługi medyczne, higieniczne i kosmetyczne, badania medyczne i analityczne.  
 (551) wspólne prawo ochronne

(111) **229222** (220) 2008 10 27 (210) 347885  
 (151) 2010 07 09 (441) 2009 02 02  
 (732) LAKMA Sp. z o.o., Cieszyń, PL.  
 (540) SIDOLUX I WSZYSTKO LŚNI  
 (510), (511) **03** preparaty do czyszczenia podłóg, mydła dezynfekujące, pasty do podłóg i mebli, woski do podłóg, preparaty do polerowania, preparaty antystatyczne do celów domowych.

(111) **229223** (220) 2008 12 15 (210) 349959  
 (151) 2010 03 16 (441) 2009 03 30  
 (732) „DS-LOGIC GROUP” Spółka z ograniczoną odpowiedzialnością Spółka Komandytowa, Poznań, PL.  
 (540)



Kolor znaku: czarny, błękitny, biały  
 (531) 25.12.25, 27.5.1, 29.1.13

(510), (511) **03** środki perfumeryjne, kosmetyki, środki toaletowe, środki do czyszczenia zębów, dezodoranty osobiste, **35** prowadzenie sklepów i hurtowni firmowych w branży kosmetycznej, obejmującej środki perfumeryjne, kosmetyki, środki toaletowe, środki do czyszczenia zębów, oraz dezodoranty osobiste.

(111) **229224** (220) 2009 01 08 (210) 350620  
 (151) 2010 05 05 (441) 2009 04 14  
 (732) „KOMO” Spółka z ograniczoną odpowiedzialnością, Warszawa, PL.

(540) LAUDEL EXCLUSIVE PRESTIGE  
 (510), (511) **06** boazeria metalowa, belki stropowe metalowe, rury, przewody do instalacji centralnego ogrzewania, deflektory kominowe metalowe, kominowe trzony metalowe, kominy metalowe, ekrany paleniskowe, kraty ochronne do pieców metalowe, ograniczniki metalowe, uchwyty metalowe, gzymsy metalowe, nadproża metalowe, konstrukcje metalowe, korki i nakrętki oraz zakrętki metalowe, okładziny metalowe, okucia do budownictwa metalowe, płyty pamiątkowe metalowe, metalowe przewody do instalacji wentylacji i klimatyzacji, **11** chłodnice do pieców, urządzenia oraz maszyny i instalacje do chłodzenia, chłodziarki, części instalacji do dmuchaw, elementy grzejne, grzejniki, kanały kominowe, popielniki do palenisk, piece jako urządzenia grzewcze, piecyki do podgrzewania wody, piece kuchenne, zespół grzejny powietrzny, okładziny pieców z szamoty, urządzenia i instalacje do klimatyzacji, kominki domowe, aparatura i dźwigary do lasowania pieców, nawilżacze do grzejników centralnego ogrzewania, aparatura i urządzenia do oczyszczania powietrza, instalacje i urządzenia do ogrzewania powietrza i klimatyzacji, wyposażenie komory paleniska, przewody wodociągowe stanowiące części instalacji sanitarnych, różna wolno stojące i wbudowane do kominków i piekarników kuchennych, instalacje do sauny, instalacje i urządzenia do suszenia, aparaty i wyciągi do wentylacji, wentylatory klimatyzacyjne, wymienniki ciepła, **19** balustrady, boazerie, baseny kąpielowe niemetalowe; betonowe elementy budowlane; cement do palenisk; drewno do celów budowlanych; materiały niemetalowe ogniotrwałe; kominy niemetalowe; nasady kominowe niemetalowe; deflektory niemetalowe kominowe, przedłużacze niemetalowe kominowe, kominowe trzony niemetalowe, obudowy kominków; kamienie, kamienie żaroodporne; szamota; kruszywo szamotowe żaroodporne, kamienie łamane; kamień budowlany; sztuczny kamień, granit; marmur; piaskowiec budowlany; cegły, glina ceglarska, wyroby kamieniarskie, drewno budowlane, dzieła sztuki i figury z kamienia, betonu lub z marmuru, mozaiki dla budownictwa, terakota, schody niemetalowe, sufity niemetalowe, kratownice i kraty niemetalowe, pokrycia niemetalowe ścienne.

(111) **229225** (220) 2009 01 12 (210) 350706  
 (151) 2010 07 09 (441) 2009 04 27  
 (732) SELLEO Arkadiusz Kwaśny, Bielsko-Biała, PL.  
 (540) selleo

(510), (511) **35** pozyskiwanie danych do komputerowych baz danych, sortowanie danych w bazach komputerowych, **42** administrowanie stronami komputerowymi [sieciowymi], aktualizacja oprogramowania komputerowego, analizy systemów komputerowych, elektroniczna konwersja danych lub programów, instalacje oprogramowania komputerowego, projektowanie oprogramowania komputerowego, projektowanie systemów komputerowych, tworzenie i utrzymywanie stron internetowych dla osób trzecich, tworzenie i utrzymywanie systemów obsługi klienta dostępnych przez Internet.

(111) **229226** (220) 2009 02 09 (210) 351803  
 (151) 2010 04 16 (441) 2009 05 25  
 (732) „COM.40 LIMITED” Spółka z ograniczoną odpowiedzialnością, Nowe Skalmierzyce, PL.  
 (540)



Kolor znaku: czarny, biały, czerwony  
 (531) 26.4.2, 27.5.1, 29.1.13  
 (510), (511) **20** meble, **35** sprzedaż mebli i artykułów dekoracyjnych.



(111) **229227** (220) 2009 02 09 (210) 351807  
 (151) 2010 04 16 (441) 2009 05 25  
 (732) BIAFRAPOL Marek Żuławnik, Warszawa, PL.  
 (540)



(531) 26.4.1, 26.4.9, 27.5.1  
 (510), (511) **37** usługi w zakresie wykonywania instalacji przemysłowych, **42** usługi w zakresie projektowania instalacji przemysłowych.

(111) **229228** (220) 2009 02 18 (210) 352225  
 (151) 2010 07 09 (441) 2009 05 25  
 (732) AXxon Spółka z ograniczoną odpowiedzialnością, Warszawa, PL.  
 (540) EPINAR  
 (510), (511) **05** leki (dla ludzi).

(111) **229229** (220) 2009 05 11 (210) 355648  
 (151) 2010 07 09 (441) 2009 08 17  
 (732) Przedsiębiorstwo Produkcyjne „OKNOPLAST-Kraków” Spółka z ograniczoną odpowiedzialnością, Ochmanów, PL.  
 (540)



Kolor znaku: jasnoniebieski, niebieski

(531) 27.5.1, 29.1.4  
 (510), (511) **06** metale: materiały budowlane, przenośne konstrukcje budowlane, osprzęt do drzwi i okien, futryny do drzwi, ograniczniki do okien i drzwi, okucia budowlane, zamknięcia do drzwi i okien, zawiasy, parapety, **19** niemetale: materiały budowlane, stolarka otworowa, okna, drzwi i futryny, okucia drzwi i okien, przegrody, witryny, ścianki, parapety, konstrukcje przenośne, **37** informacja o materiałach budowlanych, nadzór budowlany, techniczny, usługi budowlane, usługi konstruktorskie, roboty wykończeniowe, montaż i wymiana stolarki otworowej.

(111) **229230** (220) 2009 05 11 (210) 355659  
 (151) 2010 07 09 (441) 2009 08 17  
 (732) Przedsiębiorstwo Produkcyjne „OKNOPLAST-Kraków” Spółka z ograniczoną odpowiedzialnością, Ochmanów, PL.  
 (540)



Kolor znaku: szary i odcienie

(531) 26.11.3, 27.5.1, 29.1.6  
 (510), (511) **06** rolety metalowe, żaluzje metalowe, **19** żaluzje niemetalowe.

(111) **229231** (220) 2009 02 25 (210) 352586  
 (151) 2010 04 21 (441) 2009 06 08  
 (732) Agnieszka Antoszevska, Warszawa, PL.  
 (540)



Kolor znaku: zielony, żółty i jego odcienie  
 (531) 1.3.1, 6.7.4, 7.1.8, 26.11.1, 27.5.1, 29.1.13

(510), (511) **37** doradztwo budowlane, **42** projekty techniczne, audyt energetyczny.

(111) **229232** (220) 2009 02 25 (210) 352608  
 (151) 2010 04 16 (441) 2009 06 08  
 (732) I.D.C. Holding, a.s., Bratysława, SK.  
 (540)



(531) 8.1.19, 25.1.15, 25.7.20, 27.5.1  
 (510), (511) **30** wyroby cukiernicze, wyroby cukiernicze z cukru, wyroby cukiernicze do dekoracji choinek, czekolada, czekoladki (wyroby cukiernicze), wyroby piekarnicze, karmelki (cukierki), ptifury (ciastka), ciastka, krakersy, wyroby cukiernicze z migdałów, marcepan, słodycze z miętą pieprzową, muesli, wafle, pierniki, pierniczki, galaretki owocowe (wyroby cukiernicze), produkty zbożowe, pastylki do ssania (wyroby cukiernicze), praliny, suchary, sucharki, chrupki, herbatniki petit beurre, herbatniki na bazie słodku, herbatniki, ciasta, guma do żucia nie do celów medycznych.

(111) **229233** (220) 2009 03 02 (210) 352772  
 (151) 2010 04 21 (441) 2009 06 08  
 (732) Intro Media Karolina Hucz, Wrocław, PL.  
 (540)



Kolor znaku: biały, czarny, czerwony

(531) 2.5.1, 2.7.1, 2.9.1, 26.4.2, 27.5.1, 29.1.13  
 (510), (511) **35** reklama, zarządzanie w działalności handlowej, prace biurowe, **41** nauczanie, kształcenie, rozrywka, działalność sportowa i kulturalna.

(111) **229234** (220) 2009 03 04 (210) 352870  
 (151) 2010 06 30 (441) 2009 06 08  
 (732) „BONO” Spółka Cywilna Tomasz Kosowski, Klaudia Jeziorek-Kosowska, Kraków, PL.

(540) Nie, nie, nie lubię poniedziałku  
 (510), (511) **41** usługi związane z organizowaniem i obsługą dyskotek, usługi w zakresie informacji o imprezach rozrywkowych, usługi klubowe, usługi organizowania konkursów edukacyjnych lub rozrywkowych, usługi organizowania loterii, usługi klubów nocnych, usługi organizowania balów, usługi organizowania konkursów piękności, usługi organizowania przyjęć w zakresie rozrywki, usługi organizowania spektakli, usługi impresariów w zakresie organizowania spektakli, usługi udostępniania sal koncertowych, usługi w zakresie rezerwowania miejsc na spektakle, usługi w zakresie wystawiania spektakli, usługi studia nagrań, usługi w zakresie organizowania przedstawień teatralnych, **43** usługi barowe, usługi gastronomiczne świadczone przez: bary szybkiej obsługi, snack-bary, kafeterie, usługi w zakresie rezerwowania i wynajmowania noclegów, usługi świadczone przez pensjonaty, usługi w zakresie przygotowywania dań (żywność i napoje) na zamówienie oraz ich dostawa, usługi gastronomiczne świadczone przez: restauracje, restauracje samobsługowe.

(111) **229235** (220) 2009 03 05 (210) 352929  
 (151) 2010 04 21 (441) 2009 06 08  
 (732) „BUDOKRUSZ” SPÓŁKA Z OGRANICZONĄ ODPOWIEDZIALNOŚCIĄ, Odrano Wola, PL.  
 (540) REGINA

(510), (511) **19** beton towarowy, betony uszlachetnione, szlichty, zaprawy murarskie, piasek budowlany, żwir, kruszywa budowlane, gotowe elementy betonowe: bloczki budowlane, pustaki, kręgi betonowe, przepusty betonowe, elementy stropowe, płyty konstrukcyjne betonowe, belki betonowe, elementy ogrodzeniowe, drogowe bariery betonowe, słupy betonowe, ogłoszeniowe słupy betonowe, kostka brukowa, krawężniki, obrzeża, betonowa galanteria ogrodowa: figurki, konstrukcje altan, ławki betonowe, pojemniki betonowe, zbiorniki betonowe.

(111) **229236** (220) 2009 03 05 (210) 352931  
(151) 2010 04 21 (441) 2009 06 08  
(732) „BUDOKRUSZ” SPÓŁKA Z OGRANICZONĄ  
ODPOWIEDZIALNOŚCIĄ, Odrano Wola, PL.  
(540) NATIVO

(510), (511) **19** beton towarowy, betony uszlachetnione, szlichty, zaprawy murarskie, piasek budowlany, żwir, kruszywa budowlane, gotowe elementy betonowe: bloczki budowlane, pustaki, kręgi betonowe, przepusty betonowe, elementy stropowe, płyty konstrukcyjne betonowe, belki betonowe, elementy ogrodzeniowe, drogowe bariery betonowe, słupy betonowe, ogłoszeniowe słupy betonowe, kostka brukowa, krawężniki, obrzeża, betonowa galanteria ogrodowa: figurki, konstrukcje altan, ławki betonowe, pojemniki betonowe, zbiorniki betonowe.

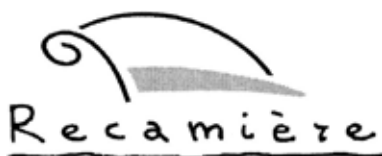
(111) **229237** (220) 2009 03 05 (210) 352935  
(151) 2010 04 21 (441) 2009 06 08  
(732) „BUDOKRUSZ” SPÓŁKA Z OGRANICZONĄ  
ODPOWIEDZIALNOŚCIĄ, Odrano Wola, PL.  
(540) PASEO

(510), (511) **19** beton towarowy, betony uszlachetnione, szlichty, zaprawy murarskie, piasek budowlany, żwir, kruszywa budowlane, gotowe elementy betonowe: bloczki budowlane, pustaki, kręgi betonowe, przepusty betonowe, elementy stropowe, płyty konstrukcyjne betonowe, belki betonowe, elementy ogrodzeniowe, drogowe bariery betonowe, słupy betonowe, ogłoszeniowe słupy betonowe, kostka brukowa, krawężniki, obrzeża, betonowa galanteria ogrodowa: figurki, konstrukcje altan, ławki betonowe, pojemniki betonowe, zbiorniki betonowe.

(111) **229238** (220) 2009 03 05 (210) 352936  
(151) 2010 04 21 (441) 2009 06 08  
(732) „BUDOKRUSZ” SPÓŁKA Z OGRANICZONĄ  
ODPOWIEDZIALNOŚCIĄ, Odrano Wola, PL.  
(540) WENECJA

(510), (511) **19** beton towarowy, betony uszlachetnione, szlichty, zaprawy murarskie, piasek budowlany, żwir, kruszywa budowlane, gotowe elementy betonowe: bloczki budowlane, pustaki, kręgi betonowe, przepusty betonowe, elementy stropowe, płyty konstrukcyjne betonowe, belki betonowe, elementy ogrodzeniowe, drogowe bariery betonowe, słupy betonowe, ogłoszeniowe słupy betonowe, kostka brukowa, krawężniki, obrzeża, betonowa galanteria ogrodowa: figurki, konstrukcje altan, ławki betonowe, pojemniki betonowe, zbiorniki betonowe.

(111) **229239** (220) 2009 03 09 (210) 353127  
(151) 2010 05 10 (441) 2009 06 22  
(732) „Darski, Breymeyer-Darska” Spółka z ograniczoną  
odpowiedzialnością, Warszawa, PL.  
(540)



(531) 12.1.1, 12.1.3, 12.1.9, 27.5.1  
(510), (511) **11** sprzęt oświetleniowy; urządzenia do oświetlania, ogrzewania, wytwarzania pary, gotowania, chłodzenia, suszenia, wentylacji, zaopatrzenia w wodę oraz instalacje sanitarne, **20** meble, meble wypoczynkowe, sypialniane, stołowe, kuchenne, biurowe, ła-

zienkowe i ogrodowe, meble drewniane, metalowe, z ratanu, bambusa, z tworzywa sztucznego, tapicerowane, materace, poduszki, pościel, lustra, obrazy, ramy do obrazów, wyroby (nie ujęte w innych klasach) z drewna, korka, trzciny, wikliny, rogu, kości, kości słoniowej i muszli, bursztynu, macicy perłowej, sepiolitu, imitacji tych surowców lub z tworzyw sztucznych, **35** sprzedaż: mebli, sprzętu oświetleniowego, artykułów użytku domowego, elektrycznego sprzętu gospodarstwa domowego, sprzętu i przyborów kuchennych, wyrobów włókienniczych, dywanów, narzut, firan, zasłon, bielizny stołowej i pościelowej, artykułów użytku domowego, artykułów dekoracyjnych, sprzętu radiowo-telewizyjnego, sprzętu telekomunikacyjnego, sprzętu komputerowego, wyposażenia biurowego, wyrobów metalowych, farb, wyrobów szklanych, porcelanowych lub ceramicznych-w sklepach, hurtowniach oraz za pośrednictwem Internetu (sprzedaż on-line); sprzedaż wysyłkowa i katalogowa ww. towarów; doradztwo w handlu ww. towarami, import oraz eksport ww. towarów; salony meblowe; reklama, rozpowszechnianie materiałów reklamowych, promocja sprzedaży, dostarczanie informacji handlowej, organizowanie sieci sprzedaży, prezentacja oferty handlowej w Internecie, organizowanie wystaw i pokazów w zakresie wyposażenia wnętrz; badanie rynku i opinii publicznej, **37** usługi w zakresie: budownictwa, nadzoru nad procesem budowy, nadzoru budowlanego, nadzoru technicznego, nadzoru inwestycyjnego, nadzoru wykonawczego, usługi w zakresie generalnego wykonawstwa inwestycji budowlanych; usługi budowlane, roboty budowlane wykończeniowe, naprawy, usługi instalacyjne, **39** transport; pakowanie, magazynowanie i składowanie towarów, **41** wystawy sztuki, galerie sztuki; organizowanie wystaw w celach artystycznych oraz kulturalnych; nauczanie; kształcenie; rozrywka; działalność sportowa i kulturalna, działalność artystyczna; organizacja i prowadzenie konferencji, kongresów, seminariów, sympozjów, zjazdów, szkoleń, konkursów i wystaw; usługi wydawnicze, publikacje elektroniczne on-line, produkcja filmów, nagrań audio i/lub video oraz programów radiowych i telewizyjnych, fotoreportaży; usługi fotograficzne, **42** usługi architektoniczne, inżynierskie i projektowe; usługi projektowe w zakresie budownictwa, urbanistyki, architektury, opracowywanie projektów technicznych i branżowych; sporządzanie dokumentacji architektonicznej, instalacyjnej i branżowej; usługi dekoracji, aranżacji i projektowania wnętrz; wykonywanie badań, ekspertyz, opinii i analiz technicznych w zakresie budownictwa i architektury; projektowanie ekspozycji na wystawy; wzornictwo przemysłowe, **43** usługi gastronomiczne; usługi zaopatrzenia w żywność i napoje; usługi cateringowe, przygotowywanie dań (żywność, napoje) na zamówienie oraz ich dostawa; restauracje, winiarnie, jadalnie, pizzerie, kawiarnie, bary, bistra, cukiernie; tymczasowe zakwaterowanie.

(111) **229240** (220) 2009 03 13 (210) 353308  
(151) 2010 05 06 (441) 2009 06 22  
(732) Politechnika Rzeszowska im. Ignacego Łukasiewicza,  
Rzeszów, PL.  
(540)



Kolor znaku: czarny, biały, pistacjowy, niebieski, czerwony, ciemnoniebieski

(531) 26.11.3, 27.5.1, 27.5.21, 29.1.15  
(510), (511) **41** szkolenia specjalistyczne w zakresie projektowania urządzeń zgodnych z wymaganiami kompatybilności elektromagnetycznej, **42** badania i ekspertyzy: w zakresie badania emisji i odporności urządzeń elektrycznych i elektronicznych dotyczących kompatybilności elektromagnetycznej, wydawania w tym zakresie certyfikatów, testowanie odporności urządzeń elektrycznych i elektronicznych na zaburzenia przewodzone i promieniowane, pomiar zaburzeń elektromagnetycznych przewodzonych i promieniowanych.

(111) **229241** (220) 2009 03 24 (210) 353736  
(151) 2010 05 26 (441) 2009 07 06



(732) ACATHERIO INVESTMENTS LTD. Limited Liability Company, Limassol, CY.  
(540)



Kolor znaku: niebieski, biały

(531) 26.4.2, 27.5.1, 29.1.12

(510), (511) **37** usługi stacji obsługi pojazdów, mycie pojazdów.

(111) **229242** (220) 2009 03 26 (210) 353873  
(151) 2010 07 05 (441) 2009 07 06

(732) Philip Morris Products S.A., Neuchâtel, CH.

(540) FLIP-TOP

(510), (511) **34** tytoń, tytoń surowy oraz tytoń w stanie przetworzonym, wyroby tytoniowe, cygara, papierosy, cygaretki, tytoń do samodzielnego skręcania papierosów, tytoń do fajek, tytoń do żucia, tabaka, papierosy aromatyzowane, papierosy kretek, substytuty tytoniu (nie do celów medycznych), przybory dla palaczy, ustniki oraz bibułka do papierosów, filtry do papierosów, pojemniki na tytoń nie z metali szlachetnych, papierośnice nie z metali szlachetnych, popielniczki nie z metali szlachetnych, fajki, kieszonkowe przyrządy do skręcania papierosów, zapalniczki dla palaczy tytoniu, zapalki.

(111) **229243** (220) 2009 03 27 (210) 353915  
(151) 2010 04 16 (441) 2009 07 06

(732) „PRAXIS” Spółka z ograniczoną odpowiedzialnością, Kamienna Góra, PL.

(540) KRYZYSOWE

(510), (511) **34** wyroby tytoniowe.

(111) **229244** (220) 2009 03 27 (210) 353950  
(151) 2010 04 27 (441) 2009 07 06

(732) Laboratorium Kosmetyczne Dr Irena Eris Spółka Akcyjna, Piaseczno, PL.

(540) NEOSCOPE

(510), (511) **03** kosmetyki; kremy do twarzy i do ciała, emulsje do twarzy i do ciała, płyny do twarzy i do ciała, żele do twarzy i do ciała, pianki do twarzy i do ciała, oliwki i balsamy do skóry, środki do mycia i pielęgnacji stóp; mydła; środki do mycia i kąpieli; środki do mycia i pielęgnacji włosów, szampony, balsamy do włosów, odżywki do włosów, kremy do włosów, emulsje do włosów, płyny do włosów, żele do włosów, pianki do włosów; środki perfumeryjne; perfumy; wody toaletowe i kolońskie; olejki eteryczne, dezodoranty i antyperspiranty, środki do makijażu i demakijażu, fluidy, środki do pielęgnacji i malowania ust; środki do pielęgnacji i malowania paznokci; środki do higieny intymnej; środki do opalania i chroniące przed promieniowaniem ultrafioletowym; środki do samoopalania; środki do depilacji; pudry do makijażu, pudry do kąpieli, pudry higieniczne; środki do pielęgnacji zębów i jamy ustnej; artykuły toaletowe zawarte w tej klasie, pianki do golenia, żele do golenia, balsamy po goleniu, **05** produkty i preparaty lecznicze do pielęgnacji skóry, kremy do twarzy i do ciała do celów leczniczych, emulsje do twarzy i do ciała do celów leczniczych, płyny do twarzy i do ciała do celów leczniczych, żele do twarzy i do ciała do celów leczniczych, pianki do twarzy i do ciała do celów leczniczych, oliwki i balsamy lecznicze; produkty lecznicze do stóp, sole do kąpieli do celów medycznych; preparaty do kąpieli leczniczych, preparaty medyczne w postaci leczniczych kremów, emulsji, płynów, żeli, oliwek i balsamów dla skóry alergicznej i wrażliwej, skóry suchej, skóry trądzikowej, skóry z problemami naczynkowymi, skóry z trądzikiem różowatym, skóry z przebarwieniami, skóry po zabiegach onkologicznych, skóry napromieniowanej po radioterapii, skóry z problemami łuszczykowymi, skóry dla kobiet w/lub po ciąży, preparaty lecznicze dla skóry dzieci, preparaty dla skóry atopowej, produkty lecznicze do skóry głowy, produkty lecznicze do włosów, preparaty witaminowe, substancje dietetyczne do celów leczniczych, suplementy diety do celów leczniczych, suplementy diety wspomagające odchudzanie do celów leczniczych; herbaty ziołowe, **29** środki, odżywki i koncentraty na bazie białka spożywczego oraz

na bazie lipidów wzbogacone witaminami, solami mineralnymi i aminokwasami nie do celów medycznych, suplementy żywności będące środkami spożywczymi na bazie białka spożywczego przeznaczone do polepszania stanu skóry, włosów i paznokci oraz do ich pielęgnacji, suplementy żywności będące środkami spożywczymi na bazie lipidów przeznaczone do polepszania stanu skóry, włosów i paznokci oraz do ich pielęgnacji, suplementy diety wspomagające odchudzanie zawarte w klasie 29, **30** środki, koncentraty i odżywki węglowodanowe i wysokoenergetyczne wzbogacone witaminami, solami mineralnymi i aminokwasami nie do celów medycznych, suplementy żywności będące środkami spożywczymi na bazie węglowodanów, przeznaczone do polepszania stanu skóry, włosów i paznokci oraz do ich pielęgnacji, suplementy diety wspomagające odchudzanie zawarte w klasie 30, herbaty.

(111) **229245** (220) 2009 04 02 (210) 354166  
(151) 2010 05 18 (441) 2009 07 06

(732) „Chic” S.C. Miłosz Dziurłaj, Dawid Urban, Poznań, PL.

(540)



Kolor znaku: pomarańczowy

(531) 27.5.1, 29.1.1

(510), (511) **05** papierosy beztyniowe, elektryczne i elektroniczne papierosy beztyniowe do celów medycznych, ampułki do beztyniowych papierosów elektronicznych, kartridże do beztyniowych papierosów elektronicznych, **09** papierosy elektroniczne lub elektryczne, baterie i akumulatory do papierosów elektronicznych lub elektrycznych, **34** papierosy beztyniowe, elektryczne i elektroniczne papierosy beztyniowe, ampułki do beztyniowych papierosów elektronicznych, kartridże do beztyniowych papierosów elektronicznych, filtry do beztyniowych papierosów elektronicznych.

(111) **229246** (220) 2009 04 14 (210) 354635  
(151) 2010 06 15 (441) 2009 07 20

(732) ELIKATESY Spółka z ograniczoną odpowiedzialnością, Kraków, PL.

(540)



Kolor znaku: szary, niebieski

(531) 15.9.25, 27.5.1, 29.1.12

(510), (511) **35** sprzedaż sprzętu komputerowego, sprzedaż oprogramowania.

(111) **229247** (220) 2009 05 11 (210) 355649  
(151) 2010 07 01 (441) 2009 08 17

(732) Przedsiębiorstwo Handlowe „MEDOX” Lepiarz Jarosław, Lepiarz Alicja-Spółka Jawna, Jaworzno, PL.

(540) ICAMGLUE

(510), (511) **01** kleje inne niż do papieru lub do użytku domowego, kleje przemysłowe, silikony, żywice epoksydowe w stanie surowym, **06** pojemniki metalowe, w tym tuby metalowe, **16** kleje do papieru lub do użytku domowego i ich opakowania; taśmy samoprzylepne do celów papierniczych lub do użytku domowego.

(111) **229248** (220) 2009 05 11 (210) 355654  
(151) 2010 07 01 (441) 2009 08 17

(732) Przedsiębiorstwo Handlowe „MEDOX” Lepiarz Jarosław, Lepiarz Alicja-Spółka Jawna, Jaworzno, PL.

(540) ICAM GLUE

(510), (511) **01** kleje inne niż do papieru lub do użytku domowego, kleje przemysłowe, silikony, żywice epoksydowe w stanie surowym,

**06** pojemniki metalowe, w tym tuby metalowe, **16** kleje do papieru lub do użytku domowego i ich opakowania; taśmy samoprzylepne do celów papierniczych lub do użytku domowego.

(111) **229249** (220) 2009 06 10 (210) 356992  
(151) 2010 07 05 (441) 2009 09 14

(732) Bayer Spółka z ograniczoną odpowiedzialnością, Warszawa, PL.  
(540) K-HEX  
(510), (511) **03** materiały i preparaty kosmetyczne dla zwierząt, **05** materiały i preparaty lecznicze dla zwierząt.

(111) **229250** (220) 2009 06 18 (210) 357171  
(151) 2010 07 07 (441) 2009 09 28

(732) AXXON Spółka z ograniczoną odpowiedzialnością, Warszawa, PL.  
(540)

# AXOTRET

(531) 27.5.1  
(510), (511) **03** kosmetyki, **05** leki (dla ludzi).

(111) **229251** (220) 2003 05 27 (210) 265436  
(151) 2009 09 03 (441) 2003 12 01

(732) AKWAWIT-BRASCO Spółka Akcyjna, Leszno, PL.  
(540) bractwo krakusa  
(510), (511) **35** dystrybucja próbek, promocja sprzedaży /dla osób trzecich/, agencje eksportowo-importowe, aukcje publiczne, **39** konfekcjonowanie przepakowywanie i składowanie towarów, **43** usługi zaopatrzenia w napoje i żywność, usługi barowe, restauracyjne i hotelowe.

(111) **229252** (220) 2006 10 05 (210) 316267  
(151) 2009 01 06 (441) 2007 01 08

(732) Biuro Handlowe POLON w Warszawie, Warszawa, PL.  
(540)



Kolor znaku: czerwony, czarny  
(531) 26.1.1, 26.11.1, 27.5.1, 29.1.12  
(510), (511) **09** meble i urządzenia laboratoryjne, urządzenia sygnalizacji pożaru, aparatura dozymetryczna.

(111) **229253** (220) 2007 03 13 (210) 322527  
(151) 2008 05 21 (441) 2007 06 25

(732) NIERUCHOMOŚCI KASZTELAŃSKIE Zofia Anna Deviron, Kraków, PL.  
(540)

nieruchomości  
kaszteleńskie

Kolor znaku: granatowy, kremowy  
(531) 27.5.1, 29.1.12  
(510), (511) **35** sprzedaż antyków, **36** pośrednictwo w obrocie nieruchomościami, **42** projekty techniczne.

(111) **229254** (220) 2007 03 26 (210) 323165  
(151) 2008 07 17 (441) 2007 07 09

(732) LIMATHERM Spółka Akcyjna, Limanowa, PL.  
(540)



(531) 2.1.23, 2.1.25, 4.5.2, 14.1.1, 15.9.1  
(510), (511) **06** odlewy aluminiowe, odlewy z innych metali, głowice przyłączeniowe, złącza do kabli, **07** silniki elektryczne, generatory prądu, reduktory, regulatory, zawory, obudowy silników, generatorów, reduktorów, regulatorów, zaworów, obudowy ognioszczelne, będące częściami maszyn-zawarte w tej klasie, **09** transformatory, przyrządy pomiarowe, przyrządy kontrolne, przyrządy badawcze, wskaźniki, czujniki, regulatory wielkości technicznych, przetworniki wielkości technicznych, systemy sterowania procesami, osprzęt elektrotechniczny, obudowy osprzętu elektrotechnicznego, **16** katalogi, plakaty, materiały informacyjne, materiały do pakowania, **35** usługi sprzedaży towarów branży metalowej, elektrotechnicznej, elektronicznej, materiałów budowlanych, również w systemie komisowym, organizowanie wystaw, pośrednictwo handlowe polegające na zawarzeniu kontrahentów handlowych, rozpowszechnianie artykułów reklamowych, **37** naprawy i konserwacja w zakresie elektryczności, lakierowanie, zabezpieczanie przed korozją, **40** odlewanie metali, obróbka metali i tworzyw, formowanie wyrobów technicznych z tworzyw sztucznych, spawanie, oczyszczanie i odprowadzanie ścieków, gospodarowanie odpadami, **42** doradztwo i ekspertyzy techniczne, opracowywanie projektów technicznych, badania techniczne, testowanie i wzorcowanie wyrobów technicznych i urządzeń.

(111) **229255** (220) 2006 12 15 (210) 319152  
(151) 2010 05 04 (441) 2007 03 19

(732) „WÓDKA POLSKA” Spółka z ograniczoną odpowiedzialnością Spółka komandytowa, Lublin, PL.  
(540) żołądkowa gorzka z miodem  
(510), (511) **33** wyroby i napoje alkoholowe.

(111) **229256** (220) 2007 05 14 (210) 325186  
(151) 2010 07 09 (441) 2007 08 20

(732) TV-NET-PLAY Piotr Rdzaneek, Warszawa, PL.  
(540) PIOTR RDZANEK TV-NET-PLAY  
(510), (511) **35** usługi prowadzenia agencji informacji handlowej, pośrednictwo w zakresie nabywania usług telekomunikacyjnych, pozyskiwanie abonentów dla telewizji kablowej.

(111) **229257** (220) 2007 10 25 (210) 331934  
(151) 2010 06 28 (441) 2008 02 04

(732) POLBITA Spółka z ograniczoną odpowiedzialnością, Warszawa, PL.  
(540) SILKY WAY  
(510), (511) **03** patyczki z watą do celów kosmetycznych, waciki jako przybory toaletowe, **16** papierowe chusteczki do nosa, papierowe chusteczki do demakijażu, papier toaletowy, ręczniki papierowe, serwetki papierowe do demakijażu.

(111) **229258** (220) 2007 11 14 (210) 332815  
(151) 2010 03 05 (441) 2008 02 18

(732) Andrzej Marmurowicz, Biedaszki Małe, PL.  
(540) MARDES  
(510), (511) **35** reklama, zarządzanie w działalności handlowej, agencje importowo-eksportowe, agencje informacji handlowej, agencje reklamowe, analizy kosztów, aukcje i przetargi publiczne, badania opinii publicznej, badania rynku, badania w dziedzinie działalności gospodarczej, wynajem maszyn i urządzeń biurowych, biura pośrednictwa pracy, dekoracja wystaw sklepowych, dobór personelu za pomocą metod psychotechnicznych, powielanie dokumentów, doradztwo specjalistyczne w sprawach działalności gospodarczej, doradztwo w zakresie organizo-

wania i prowadzenia działalności gospodarczej, doradztwo w zakresie zarządzania personelem, doradztwo w zakresie zarządzania działalnością gospodarczą, wycena drewna, dystrybucja materiałów reklamowych takich jak: próbki, druki, prospekty i broszury, informacje o działalności gospodarczej, ekonomiczne prognozy, fotokopiowanie, prenumerata gazet dla osób trzecich, punkty informacji i porad dla konsumentów, wyceny handlowe, administrowanie hotelami, pozyskiwanie komputerowych baz danych, systematyzacja komputerowych baz danych, komputerowe zarządzanie plikami, analiza kosztów, usługi maszynopisania, uaktualnianie materiałów reklamowych, obróbka tekstów, rozpowszechnianie ogłoszeń reklamowych, opinie i sondaże, organizowanie wystaw w celach handlowych lub reklamowych, doradztwo handlowe, dobór personelu za pomocą metod psychotechnicznych, rekrutacja personelu, rozlepianie plakatów reklamowych, wyszukiwanie informacji w plikach komputerowych dla osób trzecich, przygotowywanie zeznań podatkowych, pomoc przedsiębiorstwom przemysłowym i handlowym w prowadzeniu działalności gospodarczej, pomoc przy zarządzaniu przedsiębiorstwami przemysłowymi lub handlowymi, pośrednictwo pracy, powielanie dokumentów, prognozy ekonomiczne, promocja sprzedaży dla osób trzecich, przygotowanie listy płac, public relations, rachunkowość, reklama radiowa, reklama billboardowa, reklama za pośrednictwem sieci komputerowej, wynajmowanie przestrzeni reklamowej, rozpowszechnianie ogłoszeń reklamowych, reklamy korespondencyjne, przygotowywanie reklam prasowych, reklamy telewizyjne, rekrutacja personelu, sekretarskie usługi, sortowanie danych w bazach komputerowych, zestawienia statystyczne, usługi stenograficzne, organizowanie targów w celach handlowych lub reklamowych, udzielanie telefonicznej informacji, transkrypcja formy wiadomości i komunikatów, wycena drzew, wynajem czasu reklamowego we wszystkich środkach przekazu, wynajem fotokopiarek, wynajem nośników reklamowych, wynajem przestrzeni reklamowej, wynajem wyposażenia biurowego, wywiad gospodarczy, zarządzanie zbiorami informatycznymi, przygotowanie zeznań podatkowych, **44** aromaterapia, usługi banku krwi, chiropraktyka, chirurgia drzew, chirurgia plastyczna, niszczenie chwastów, dentystryka, fizjoterapia, fizykoterapia, salony fryzjerskie, hodowla zwierząt, hospicja, implantacja, kliniki medyczne, układanie kompozycji kwiatowych, łaźnie publiczne, łaźnie tureckie, manicure, masaż, ogrodnictwo krajobrazowe, ogrodnictwo ogólne, opieka pielęgniarstwo-medyczna, opieka zdrowotna, usługi optyczne, salony piękności, placówki rekonwalescencyjne domowe i sanatoryjne, pomoc medyczna, pomoc weterynaryjna, porady w zakresie farmakologii, porady psychologiczne, rehabilitacja osób po maltretowaniu, usługi sanatoryjne, łępienie szkodników w rolnictwie, ogrodnictwie i leśnictwie, usługi w zakresie szkółek roślinnych, szpitale, usługi sztucznego zapłodnienia, tatuowanie, pielęgnacja trawników, wykonywanie i układanie wieńców, wypożyczanie sprzętu rolniczego, zabiegi pielęgnacyjne zwierząt.

(111) **229259** (220) 2008 02 21 (210) 336954  
 (151) 2010 07 06 (441) 2008 05 26  
 (732) Solaris Laser S.A., Warszawa, PL.  
 (540)



Kolor znaku: niebieski, szary, biały  
 (531) 26.3.1, 26.4.1, 26.11.3, 27.5.1, 29.1.12  
 (510), (511) **07** maszyny do drukowania na cienkiej blasze, maszyny do grawerowania, **09** lasery nie do celów medycznych, **40** grawerowanie.

(111) **229260** (220) 2008 05 09 (210) 340718  
 (151) 2010 05 13 (441) 2008 08 18  
 (732) Eurolutions China Limited, Hong Kong, CN.  
 (540)



Kolor znaku: szary, czerwony  
 (531) 27.5.1, 29.1.12  
 (510), (511) **02** zbiorniczki atramentowe; wkłady z atramentem, **16** atrament; atrament solwentowy; atrament pigmentowy; atrament wodny.

(111) **229261** (220) 2008 05 19 (210) 341111  
 (151) 2010 04 29 (441) 2008 09 01  
 (732) DAX COSMETICS Spółka z ograniczoną odpowiedzialnością, Duchnów, PL.  
 (540)



(531) 2.3.2, 2.3.5, 2.3.17, 5.5.19, 27.5.1  
 (510), (511) **03** kosmetyki, kosmetyki do pielęgnacji skóry twarzy, ciała i włosów, artykuły perfumeryjne, dezodoranty, środki myjące, **05** preparaty kosmetyczne o działaniu leczniczym do pielęgnacji i ochrony skóry twarzy, ciała i włosów, lecznicze: balsamy, maści, olejki, płyny, sole, żele, kremy.

(111) **229262** (220) 2008 06 26 (210) 342731  
 (151) 2010 04 09 (441) 2008 09 29  
 (732) Firma „Ania z Zielonego Wzgórza” Anna Ścigała, Tarnowskie Góry, PL.  
 (540)



Kolor znaku: zielony, złoty  
 (531) 2.9.1, 27.5.1, 29.1.12  
 (510), (511) **43** usługi gastronomiczne świadczone przez restauracje.

(111) **229263** (220) 2008 07 04 (210) 343106  
 (151) 2010 05 12 (441) 2008 10 13  
 (732) Mera Schody S.A., Lewin Brzeski, PL.  
 (540)



Kolor znaku: bordowy, srebrny, biały  
 (531) 27.5.1, 29.1.12  
 (510), (511) **19** drewniane materiały budowlane, belki niemetalowe-drewniane, belki policzkowe drewniane, balustrady drewniane, drewno budowlane, drewniane krokwie dachowe, deski drewniane, drewno obrabiane, okładziny drewniane, schody drewniane, podpory i poręcze drewniane, sklejka, **20** meble i ich części, **40** usługi w zakresie stolarstwa i ciesielstwa oraz usługi w zakresie obróbki drewna.

(111) **229264** (220) 2008 07 04 (210) 343107  
 (151) 2010 05 12 (441) 2008 10 13  
 (732) Mera Schody S.A., Lewin Brzeski, PL.  
 (540)



Kolor znaku: bordowy, biały  
 (531) 27.5.1, 29.1.12



(510), (511) **19** drewniane materiały budowlane, belki niemetalowe-drewniane, belki policzkowe drewniane, balustrady drewniane, drewno budowlane, drewniane krokwie dachowe, deski drewniane, drewno obrobione, okładziny drewniane, schody drewniane, podpory i poręcze drewniane, sklejka, **20** meble i ich części, **40** usługi w zakresie stolarstwa i ciesielstwa oraz usługi w zakresie obróbki drewna.

(111) **229265** (220) 2008 07 16 (210) 343657  
 (151) 2010 04 20 (441) 2008 10 27  
 (732) Wydawnictwa Szkolne i Pedagogiczne Spółka Akcyjna, Warszawa, PL.  
 (540)



Kolor znaku: czerwony, pomarańczowy, fioletowy, jasnoniebieski, ciemnoniebieski, jasnozielony, ciemnozielony, czarny  
 (531) 27.5.1, 29.1.15

(510), (511) **09** programy komputerowe, elektroniczne książki i publikacje, książki audio, gry elektroniczne, gry przystosowane do użytku z odbiornikami telewizyjnymi, urządzenia i przyrządy elektryczne i video do rozrywki, kasyety zewnętrzne, programy i taśmy do gier komputerowych, części i wyposażenie do wszystkich wyżej wymienionych towarów, **16** papier, tektura, wyroby papierowe, wyroby tekturowe, druki, książki, publikacje, komiksy, magazyny, biuletyny, gazety, albumy, periodyki, czasopisma, katalogi, podręczniki, ulotki, broszury, plakaty, artykuły piśmiennicze, naklejki, przybory biurowe, materiały, urządzenia i przyrządy do rysowania i malowania, przybory do pisanja, materiały szkoleniowe i instruktażowe, materiały szkoleniowe i instruktażowe w formie gier, urządzeń i przyrządów, materiały introli-gatorskie, okładki na książki, zakładki, zestawy do drukowania będące artykułami biurowymi, rysunki, obrazy, fotografie, wydruki, obrazki, kalendarze, długopisy, ołówki, plastelina, modelina, farby dla dzieci, pędzle malarskie, zestawy do malowania, papier do pakowania, bloczki do notowania, zaproszenia, kalkomania, linijki, gumki do ścierania, kartki okolicznościowe, nalepki, znaki papierowe, banery, wykresy, wykresy wzrostu, lalki papierowe, części i wyposażenie do wszystkich wyżej wymienionych towarów, **28** gry i zabawki, artykuły sportowe i gimnastyczne nie zawarte w innych klasach, gry i zestawy, pudełka do zabaw, balony, karty do gry, maski do zabawy i na twarz, puzzle, maski, **41** usługi edukacyjne, usługi rozrywkowe, usługi w zakresie publikowania, usługi w zakresie publikowania książek, magazynów, czasopism, periodyków, tekstów, programów komputerowych, nagrań, nagrań audio, video i audio-wizualnych, nagrań multimedialnych i elektronicznych, usługi w zakresie publikowania elektronicznego i multimedialnego, usługi w zakresie produkcji programów radiowych, telewizyjnych, filmów oraz przedstawień, usługi w zakresie rozrywki telewizyjnej i radiowej, usługi w zakresie organizowania konkursów (edukacyjnych lub rozrywkowych).

(111) **229266** (220) 2008 07 16 (210) 343660  
 (151) 2010 04 20 (441) 2008 10 27  
 (732) Wydawnictwa Szkolne i Pedagogiczne Spółka Akcyjna, Warszawa, PL.  
 (540)



Kolor znaku: czerwony, jasnoniebieski, fioletowy, granatowy, zielony, pomarańczowy

(531) 24.17.1, 24.17.4, 27.5.1, 29.1.15  
 (510), (511) **09** programy komputerowe, elektroniczne książki i publikacje, książki audio, gry elektroniczne, gry przystosowane do użytku z odbiornikami telewizyjnymi, urządzenia i przyrządy elektryczne i video do rozrywki, kasyety zewnętrzne, programy i taśmy do gier komputerowych, części i wyposażenie do wszystkich wyżej wymienionych towarów, **16** papier, tektura, wyroby papierowe, wyroby tekturowe,

druki, książki, publikacje, komiksy, magazyny, biuletyny, gazety, albumy, periodyki, czasopisma, katalogi, podręczniki, ulotki, broszury, plakaty, artykuły piśmiennicze, naklejki, przybory biurowe, materiały, urządzenia i przyrządy do rysowania i malowania, przybory do pisanja, materiały szkoleniowe i instruktażowe, materiały szkoleniowe i instruktażowe w formie gier, urządzeń i przyrządów, materiały introli-gatorskie, okładki na książki, zakładki, zestawy do drukowania będące artykułami biurowymi, rysunki, obrazy, fotografie, wydruki, obrazki, kalendarze, długopisy, ołówki, plastelina, modelina, farby dla dzieci, pędzle malarskie, zestawy do malowania, papier do pakowania, bloczki do notowania, zaproszenia, kalkomania, linijki, gumki do ścierania, kartki okolicznościowe, nalepki, znaki papierowe, banery, wykresy, wykresy wzrostu, lalki papierowe, części i wyposażenie do wszystkich wyżej wymienionych towarów, **28** gry i zabawki, artykuły sportowe i gimnastyczne nie zawarte w innych klasach, gry i zestawy, pudełka do zabaw, balony, karty do gry, maski do zabawy i na twarz, puzzle, maski, **41** usługi edukacyjne, usługi rozrywkowe, usługi w zakresie publikowania, usługi w zakresie publikowania książek, magazynów, czasopism, periodyków, tekstów, programów komputerowych, nagrań, nagrań audio, video i audio-wizualnych, nagrań multimedialnych i elektronicznych, usługi w zakresie publikowania elektronicznego i multimedialnego, usługi w zakresie produkcji programów radiowych, telewizyjnych, filmów oraz przedstawień, usługi w zakresie rozrywki telewizyjnej i radiowej, usługi w zakresie organizowania konkursów (edukacyjnych lub rozrywkowych).

(111) **229267** (220) 2008 07 22 (210) 343875  
 (151) 2010 07 09 (441) 2008 10 27  
 (732) BIOTICOM Stefan Koziorowski, Warszawa, PL.; KOTIGA Monika Jakubowska, Poznań, PL.; BLENDTEC Urszula Kokorzycza-Ocimek, Poznań, PL.  
 (540)



Kolor znaku: różowy, biały, niebieski

(531) 1.15.15, 27.5.1, 29.1.13  
 (510), (511) **05** suplementy diety wspomagające leczenie, dietetyczna żywność do celów leczniczych, napoje do celów medycznych, odżywcze dodatki do celów leczniczych.  
 (551) wspólne prawo ochronne

(111) **229268** (220) 2008 10 08 (210) 347188  
 (151) 2010 04 27 (441) 2009 01 19  
 (732) Perła-Browary Lubelskie S.A., Lublin, PL.  
 (540) perła export  
 (510), (511) **32** piwo, piwo bezalkoholowe.

(111) **229269** (220) 2008 10 13 (210) 347335  
 (151) 2010 06 30 (441) 2009 01 19  
 (732) International House Integra Bielsko Spółka z o.o., Bielsko-Biała, PL.  
 (540)



Kolor znaku: żółty, biały, fioletowy, czerwony, pomarańczowy, zielony, niebieski

(531) 2.1.1, 2.3.2, 27.5.1, 29.1.15  
 (510), (511) **41** nauczanie przedszkolne dzieci w wieku 2-6 lat.

(111) **229270** (220) 2008 10 31 (210) 348107  
 (151) 2010 04 21 (441) 2009 02 02

(732) EYECONCEPT LIMITED, Kowloon, HK.  
(540)

*FUSION by Stepper*

(531) 27.5.1  
(510), (511) **09** okulary, oprawki do okularów, okulary przeciwsłoneczne, soczewki optyczne, soczewki kontaktowe, łańcuszki do okularów, sznurki do okularów, etui i futerały na okulary, pojemniki (opakowania) na soczewki kontaktowe, części i wyposażenie dla wszystkich wyżej wymienionych towarów.

(111) **229271** (220) 2009 08 10 (210) 359204  
(151) 2010 07 02 (441) 2009 11 23  
(732) Przedsiębiorstwo Produkcyjno-Usługowo-Handlowe „AKPIL” Kazimierz Anioł, Pilzno, PL.  
(540) BULWA  
(510), (511) **07** koparka do ziemniaków.

(111) **229272** (220) 2009 09 30 (210) 361125  
(151) 2010 07 02 (441) 2010 01 04  
(732) „BOJANEK” Firma Produkcyjno-Handlowa Andrzej Bojanek, Jerzy Bojanek Spółka Jawna, Częstochowa, PL.  
(540)

**IMPULSO**

(531) 26.1.1, 27.5.1  
(510), (511) **06** metalowe ograniczniki do okien, rury i rurki metalowe, rury metalowe do karniszy, pręty metalowe do żaluzji, łączki rur metalowe, osprzęt do okien metalowy, okucia okienne metalowe, ozdobne okucia okienne metalowe, okucia drzwiowe metalowe, ozdobne okucia drzwiowe metalowe, okucia metalowe, żaluzje metalowe, rolety zewnętrzne metalowe, rolety ze stali, zasłony metalowe, cyfry i litery z metali nieszlachetnych z wyjątkiem czcionek, **19** żaluzje niemetalo- we, żaluzje zewnętrzne niemetalo- we, **20** pręty do mocowania chodników na schodach, rolki do zasłon, osprzęt niemetalo- wy do okien, osprzęt niemetalo- wy do drzwi, żaluzje wewnętrzne z listewek, zasłony dekoracyjne z koralików, szyny do zasłon, karnisze do zasłon, haki do zasłon, sznu- ry do podwieszania zasłon, zasłony bambusowe, krążki z tworzyw sztucznych do zasłon, zasłony z plecionek drewnianych, okienne żaluzje i rolety wewnętrzne, **24** uchwyty do zasłon z materiałów tekstylnych, moskitiery, kotary na drzwi jako zasłony, zasłony z surowców włókiennic- zych lub tworzyw sztucznych, firanki, tkaniny do celów włókiennic- zych, **35** zgrupowanie na rzecz osób trzecich różnych towarów pozwalające nabywcy wygodnie oglądać i kupować te towary na stronie interneto- wej dotyczącej sprzedaży karniszy, parasoli, żaluzji, rolet, zasłon, firanek, tkanin; zgrupowanie na rzecz osób trzecich różnych towarów pozwalające nabywcy wygodnie oglądać i kupować te towary w sklepie z karni- szami, parasolami, żaluzjami, roletami, zasłonami, firankami, tkaninami; komputerowe zarządzanie plikami, organizowanie wystaw w celach handlowych lub reklamowych, pokazy towarów, promocja sprzedaży dla osób trzecich, reklama za pośrednictwem sieci komputerowej, reklamy, usługi zaopatrzenie osób trzecich jako zakupy produktów i usług dla innych przedsiębiorstw, oferowanie i prezentowanie w mediach produktów dla celów sprzedaży.

(111) **229273** (220) 2009 09 30 (210) 361127  
(151) 2010 07 02 (441) 2010 01 04  
(732) „BOJANEK” Firma Produkcyjno-Handlowa Andrzej Bojanek, Jerzy Bojanek Spółka Jawna, Częstochowa, PL.  
(540)



Kolor znaku: żółty, czarny, czerwony, biały  
(531) 2.1.1, 2.1.23, 26.13.25, 27.5.1, 29.1.14

(510), (511) **06** metalowe ograniczniki do okien, rury i rurki meta- lowe, rury metalowe do karniszy, pręty metalowe do żaluzji, łączki rur metalowe, osprzęt do okien metalowy, okucia okienne metalowe, ozdobne okucia okienne metalowe, okucia drzwiowe metalowe, ozdobne okucia drzwiowe metalowe, okucia metalowe, żaluzje metalowe, rolety zewnętrzne metalowe, rolety ze stali, za- słony metalowe, cyfry i litery z metali nieszlachetnych z wyjątkiem czcionek, **19** żaluzje niemetalo- we, żaluzje zewnętrzne niemetalo- we, **20** pręty do mocowania chodników na schodach, rolki do zasłon, osprzęt niemetalo- wy do okien, osprzęt niemetalo- wy do drzwi, ża- luzje wewnętrzne z listewek, zasłony dekoracyjne z koralików, szyny do zasłon, karnisze do zasłon, haki do zasłon, sznury do podwiesz- wania zasłon, zasłony bambusowe, krążki z tworzyw sztucznych do zasłon, zasłony z plecionek drewnianych, okienne żaluzje i rolety we- wnętrzne, **24** uchwyty do zasłon z materiałów tekstylnych, moskitie- ry, kotary na drzwi jako zasłony, zasłony z surowców włókiennic- zych lub tworzyw sztucznych, firanki, tkaniny do celów włókiennic- zych, **35** zgrupowanie na rzecz osób trzecich różnych towarów pozwalają- ce nabywcy wygodnie oglądać i kupować te towary na stronie inter- netowej dotyczącej sprzedaży karniszy, parasoli, żaluzji, rolet, zasłon, firanek, tkanin; zgrupowanie na rzecz osób trzecich różnych towarów pozwalające nabywcy wygodnie oglądać i kupować te towary w skle- pie z karniszami, parasolami, żaluzjami, roletami, zasłonami, franka- mi, tkaninami; komputerowe zarządzanie plikami, organizowanie wystaw w celach handlowych lub reklamowych, pokazy towarów, promocja sprzedaży dla osób trzecich, reklama za pośrednictwem sieci komputerowej, reklamy, usługi zaopatrzenie osób trzecich jako zakupy produktów i usług dla innych przedsiębiorstw, oferowanie i prezentowanie w mediach produktów dla celów sprzedaży.

(111) **229274** (220) 2009 10 23 (210) 361977  
(151) 2010 07 06 (441) 2010 02 01  
(732) Toruńskie Zakłady Materiałów Opatrunkowych Spółka Akcyjna, Toruń, PL.  
(540)



Kolor znaku: biały, granatowy, szary  
(531) 24.7.1, 24.9.2, 27.5.1, 29.1.13  
(510), (511) **05** wkładki higieniczne, podpaski higieniczne, tampony higieniczne.

(111) **229275** (220) 2008 11 06 (210) 348383  
(151) 2010 05 12 (441) 2009 02 16  
(732) Benedykt Kunicki, Ostrów Wielkopolski, PL.  
(540)



Kolor znaku: czarny, biały, czerwony  
(531) 2.1.9, 27.5.1, 29.1.13  
(510), (511) **41** usługi w zakresie rozrywki organizacja imprez kultu- ralno-rozrywkowych, okolicznościowych, organizowanie festiwali, imprez artystycznych i estradowych, koncertów, organizowanie i prowadzenie dyskotek, organizowanie rozrywki klubowej; impres- riat w zakresie działalności artystycznej i rozrywkowej, wypożyczal- nia nagrań dźwiękowych.

(111) **229276** (220) 2008 12 09 (210) 349759  
(151) 2010 04 20 (441) 2009 03 16  
(732) SUN-FARM Sp. z o.o., Człkówka, PL.  
(540) URONER  
(510), (511) **05** produkty farmaceutyczne.



(111) **229277** (220) 2008 12 24 (210) 350376  
 (151) 2010 06 22 (441) 2009 03 30  
 (732) Krajowa Izba Rozliczeniowa Spółka Akcyjna, Warszawa, PL.  
 (540) OGNIVO  
 (510), (511) **09** oprogramowanie wykorzystywane przy prowadzeniu usług finansowych, bankowych, rozliczeniowych i księgowych, **36** ubezpieczenia; usługi finansowe; usługi bankowe i parabankowe, w tym w Internecie; transfer elektroniczny kapitału; rozliczenia międzybankowe; rozliczanie transakcji finansowych, rozliczenia między dłużnikiem a wierzycielem; przekazy gotówkowe; przekazy pieniądza elektronicznego; zautomatyzowane przekazywanie instrukcji płatniczych i realizacja instrukcji płatniczych; dystrybucja płatności odebranych systemem rozliczeniowym; prowadzenie rozliczeń operacji finansowych w Internecie; usługi doradcze w dziedzinie finansów, bankowości, rozliczeń transakcji finansowych, **38** telekomunikacja; prowadzenie transmisji danych; prowadzenie witryny internetowej służącej do wymiany informacji, w szczególności związanych z rozliczeniami, **42** prowadzenie platformy elektronicznej służącej do prowadzenia rozliczeń finansowych.

(111) **229278** (220) 2008 12 24 (210) 350377  
 (151) 2010 06 22 (441) 2009 03 30  
 (732) Krajowa Izba Rozliczeniowa Spółka Akcyjna, Warszawa, PL.  
 (540)



Kolor znaku: szary, pomarańczowy, granatowy  
 (531) 26.4.2, 26.4.9, 27.5.1, 29.1.13  
 (510), (511) **09** oprogramowanie wykorzystywane przy prowadzeniu usług finansowych, bankowych, rozliczeniowych i księgowych, **36** ubezpieczenia; usługi finansowe; usługi bankowe i parabankowe, w tym w Internecie; transfer elektroniczny kapitału; rozliczenia międzybankowe; rozliczanie transakcji finansowych, rozliczenia między dłużnikiem a wierzycielem; przekazy gotówkowe; przekazy pieniądza elektronicznego; zautomatyzowane przekazywanie instrukcji płatniczych i realizacja instrukcji płatniczych; dystrybucja płatności odebranych systemem rozliczeniowym; prowadzenie rozliczeń operacji finansowych w Internecie; usługi doradcze w dziedzinie finansów, bankowości, rozliczeń transakcji finansowych, **38** telekomunikacja; prowadzenie transmisji danych; prowadzenie witryny internetowej służącej do wymiany informacji, w szczególności związanych z rozliczeniami, **42** prowadzenie platformy elektronicznej służącej do prowadzenia rozliczeń finansowych.

(111) **229279** (220) 2009 01 13 (210) 350762  
 (151) 2010 04 16 (441) 2009 04 27  
 (732) Paweł Michałowski, Michałów Grabina, PL.  
 (540) birdacid  
 (510), (511) **05** dodatki do pasz do celów leczniczych, **31** dodatki do pasz nie do celów leczniczych.

(111) **229280** (220) 2009 02 17 (210) 352188  
 (151) 2010 04 14 (441) 2009 05 25  
 (732) CEKO Spółka z ograniczoną odpowiedzialnością, Goliszew, PL.  
 (540) zbójnik ondraszek  
 (510), (511) **29** mleko, serwatka, wyroby z mleka, sery, sery żółte twarde, sery podpuszczkowe, sery dojrzałe, sery dojrzałe z pleśnią, świeże sery, sery solankowe, sery białe, sery białe wędzone, twaróg, sery z dodatkami smakowymi, sery rozdrobnione, produkty serowarskie, pasty serowe, masło, kefir, jogurt, śmietana, maślanka, napoje mleczne lub z przewagą mleka.

(111) **229281** (220) 2009 03 27 (210) 353916  
 (151) 2010 07 01 (441) 2009 07 06  
 (732) MBM Technology s.c. Piotr Jankowski, Grzegorz Sworobowicz, Wrocław, PL.  
 (540)



Kolor znaku: czerwony, niebieski, biały  
 (531) 27.5.1, 29.1.13

(510), (511) **06** budowlane materiały metalowe, drobne wyroby żelazne, wyroby ślusarskie, pojemniki metalowe, wyroby z drutu, łączników, złącza i śruby, konstrukcje metalowe, **17** wyroby z gumy i tworzyw sztucznych oraz wyroby dla budownictwa z gumy i tworzyw sztucznych w postaci arkuszy, płyt, rur, kształtek, **40** obróbka materiałów.

(111) **229282** (220) 2009 03 27 (210) 353921  
 (151) 2010 07 01 (441) 2009 07 06  
 (732) MBM Technology s.c. Piotr Jankowski, Grzegorz Sworobowicz, Wrocław, PL.  
 (540)



Kolor znaku: niebieski, biały  
 (531) 27.5.1, 29.1.12  
 (510), (511) **06** budowlane materiały metalowe, drobne wyroby żelazne, wyroby ślusarskie, pojemniki metalowe, wyroby z drutu, łączników, złącza i śruby; konstrukcje metalowe, **17** wyroby z gumy, tworzyw sztucznych w postaci arkuszy, płyt, rur i kształtowników, **35** sprzedaż hurtowa i detaliczna: budowlanych materiałów metalowych, drobnych wyrobów żelaznych, wyrobów ślusarskich, pojemników metalowych, wyrobów z drutu; wyrobów z tworzyw sztucznych w postaci arkuszy, płyt, rur i kształtowników; doradztwo w zakresie prowadzenia działalności gospodarczej, **37** usługi serwisu, usługi instalacyjne, usługi produkcji i montażu prototypów, **40** obróbka materiałów: tworzywa sztuczne, metale, szkło, kompozyty tych materiałów, **42** usługi prowadzenia prac badawczo-rozwojowych.

(111) **229283** (220) 2009 04 03 (210) 354273  
 (151) 2010 06 30 (441) 2009 07 06  
 (732) AXA, Paris, FR.  
 (540)



Kolor znaku: niebieski, czerwony, biały  
 (531) 26.4.1, 27.5.1, 29.1.13  
 (510), (511) **35** zarządzanie w działalności gospodarczej, administrowanie działalności gospodarczej, doradztwo w zakresie działalności gospodarczej, informacja i badania w zakresie działalności gospodarczej, **36** ubezpieczenia; ubezpieczenia osobowe, ubezpieczenia na życie; ubezpieczenia na wypadek śmierci osoby bliskiej; ubezpieczenia od pożaru, wypadków i innego ryzyka; usługi reasekuracyjne; usługi brokerskie; banki i kasy oszczędnościowe; usługi finansowe; usługi bankowości; inwestycje kapitałowe; szacowanie i wyceny finansowe; konsultacje w sprawach inwestycji kapitałowych, analizy finansowe; zarządzanie portfelami inwestycyjnymi, inwestycje finansowe; usługi finansowania; kapitały inwestycyjne i wzajemne; bankowość; ściąganie wierzycielności; usługi w zakresie nieruchomości, szacowanie i wyceny nieruchomości, konsultacje w zakresie nieruchomości, inwestycje w zakresie nieruchomości, zarządzanie nieruchomościami, agencje nieruchomości, wynajem nieruchomości.

(111) **229284** (220) 2009 04 03 (210) 354274  
 (151) 2010 06 30 (441) 2009 07 06  
 (732) AXA, Paris, FR.  
 (540)



Kolor znaku: ciemnoniebieski, czerwony, biały  
 (531) 26.4.1, 27.5.1, 29.1.13

(510), (511) **35** zarządzanie w działalności gospodarczej, administrowanie działalnością gospodarczej, doradztwo w zakresie działalności gospodarczej, informacja i badania w zakresie działalności gospodarczej, **36** ubezpieczenia; ubezpieczenia osobowe, ubezpieczenia na życie; ubezpieczenia na wypadek śmierci osoby bliskiej; ubezpieczenia od pożaru, wypadków i innego ryzyka; usługi reasekuracyjne; usługi brokerskie; banki i kasy oszczędnościowe; usługi finansowe; usługi bankowości; inwestycje kapitałowe; szacowanie i wyceny finansowe; konsultacje w sprawach inwestycji kapitałowych, analizy finansowe; zarządzanie portfelami inwestycyjnymi, inwestycje finansowe; usługi finansowania; kapitały inwestycyjne i wzajemne; bankowość; ściąganie wierzitelności; usługi w zakresie nieruchomości, szacowanie i wyceny nieruchomości, konsultacje w zakresie nieruchomości, inwestycje w zakresie nieruchomości, zarządzanie nieruchomościami, agencje nieruchomości, wynajem nieruchomości.

(111) **229285** (220) 2009 04 14 (210) 354636  
 (151) 2010 06 15 (441) 2009 07 20  
 (732) Lidia Gielmuda, Krasnobród, PL.  
 (540)

**REICH**

Kolor znaku: czarny, czerwony, biały

(531) 26.4.18, 27.5.1, 29.1.13

(510), (511) **01** produkty chemiczne stosowane w budownictwie, silikon, akryl, kleje stosowane w budownictwie, **03** preparaty do czyszczenia, chusteczki nasączone płynami czyszczącymi usuwające nadmiar czy pozostałości środków izolacyjnych, wypełniających lub uszczelniających, **17** materiały wypełniające, uszczelniające, izolacyjne, stosowane w budownictwie, **19** niemetalowe materiały budowlane, **25** odzież, obuwie, nakrycia głowy, odzież ochronna, obuwie ochronne, nakrycia głowy ochronne.

(111) **229286** (220) 2009 05 12 (210) 355714  
 (151) 2010 07 05 (441) 2009 08 17  
 (732) „BEMKO” Spółka z ograniczoną odpowiedzialnością, Łomianki, PL.  
 (540)

**KAFLER**

(531) 26.11.1, 27.5.1

(510), (511) **35** usługi w zakresie sprzedaży hurtowej towarów z branży elektrycznej i oświetleniowej, agencje eksportowo-importowe.

(111) **229287** (220) 2009 05 12 (210) 355715  
 (151) 2010 07 05 (441) 2009 08 17  
 (732) „ESTE-MED” Medycyna Estetyczna, Gabinet Ogólnolekarski Arkadiusz Dołba, Jasło, PL.

(540) HAIREX Salony Depilacji Laserowej

(510), (511) **44** zabiegi medyczne z zakresu medycyny estetycznej, w tym depilacja laserowa, opieka i pomoc medyczna, prowadzenie prywatnej lecznicy, prowadzenie salonów piękności i salonów kosmetycznych.

(111) **229288** (220) 2009 05 12 (210) 355729  
 (151) 2010 07 05 (441) 2009 08 17  
 (732) „POLMEX” Spółka z ograniczoną odpowiedzialnością, Warszawa, PL.

(540) Hemkortin-HC

(510), (511) **05** preparat farmaceutyczny.

(111) **229289** (220) 2009 05 12 (210) 355730  
 (151) 2010 06 28 (441) 2009 08 17  
 (732) POLMEX Sp. z o.o., Warszawa, PL.

(540) Proktosedon

(510), (511) **05** preparat farmaceutyczny.

(111) **229290** (220) 2009 05 13 (210) 355799  
 (151) 2010 06 21 (441) 2009 08 17  
 (732) Przedsiębiorstwo Produkcyjno-Handlowo-Usługowe „Adrianno-Damianii” Leon Kajfasz, Bachowice, PL.  
 (540)



(531) 27.5.1

(510), (511) **18** torby, plecaki, kufry i walizy ze skóry i imitacji skóry, galanteria skórzana, w tym paski, portfele i portmonetki, parasole, **25** odzież z tworzyw naturalnych i sztucznych, odzież skórzana, galanteria odzieżowa, nakrycia głowy, buty, bielizna, **35** zgrupowanie na rzecz osób trzecich różnych towarów pozwalające nabywcy wygodnie je oglądać i kupować w sklepie i hurtowni z artykułami odzieżowymi, obuwiem, galanterią odzieżową, bielizną, galanterią skórzaną, kosmetykami.

(111) **229291** (220) 2009 05 18 (210) 355962  
 (151) 2010 06 28 (441) 2009 08 31  
 (732) FIRMA GIELO Andrzej Gielo, Rumia, PL.  
 (540)



Kolor znaku: beżowy, złoty

(531) 26.4.1, 27.5.1, 29.1.12

(510), (511) **14** metale szlachetne i ich stopy, wyroby z metali szlachetnych lub pokrywane nimi, kamienie szlachetne i półszlachetne, biżuteria z metali i kamieni szlachetnych oraz sztuczna biżuteria, wyroby jubilerskie, spinki do mankietów, szpilki do krawatów, ozdoby z bursztynu, szkatułki, pudełka i inne pojemniki z metali szlachetnych, zastawy stołowe ze srebra, podstawki, posągi i posążki z metali szlachetnych, świeczniki z metali szlachetnych, cygarniczki z metali szlachetnych, zegarki.

(111) **229292** (220) 2009 05 18 (210) 355963  
 (151) 2010 06 28 (441) 2009 08 31  
 (732) FIRMA GIELO Andrzej Gielo, Rumia, PL.  
 (540)



Kolor znaku: czerwony

(531) 26.1.1, 26.3.6, 29.1.1

(510), (511) **25** odzież ze skóry, tworzyw sztucznych i materiałów naturalnych, obuwie, nakrycia głowy, dodatki do ubrań nie zawarte w innych klasach, futra, płaszcze, kurtki, kostiumy, garnitury, marynarki, kamizelki, kombinezony, spodnie, spodenki, suknie spódnice, bluzki, koszule, paski, rękawice.

(111) **229293** (220) 2009 05 25 (210) 356231  
 (151) 2010 07 07 (441) 2009 08 31  
 (732) BRYŁA STUDIO Tomasz Przybyła, Baranowo, PL.  
 (540)

**OBJECTA.**

Kolor znaku: szary, beżowy

(531) 26.4.1, 27.5.1, 29.1.12

(510), (511) **35** usługi sprzedaży internetowej projektów graficznych lub architektonicznych w wymiarze 2D i 3D; aukcje internetowe, pośrednictwo w sprzedaży internetowej; usługi udostępniania informacji o oferowanych produktach, projektantach produktów oraz zestawień opinii klientów o produktach i usługach osób trzecich; usługi w zakresie promowania towarów i usług osób trzecich, pokazy towarów, usługi reklamowe, wynajmowanie miejsc na umieszczanie ogłoszeń lub reklam.

(111) **229294** (220) 2009 05 25 (210) 356238  
(151) 2010 07 07 (441) 2009 08 31  
(732) COGNOR Blachy Dachowe S.A., Nowy Sącz, PL.  
(540)

**KLIK FELC**  
typu Retro

Kolor znaku: czarny, niebieski  
(531) 27.5.1, 29.1.12  
(510), (511) **06** blaszane pokrycia dachowe.

(111) **229295** (220) 2009 06 01 (210) 356482  
(151) 2010 07 07 (441) 2009 09 14  
(732) „4M” M. Zięciak, P. Gałęski, S. Kobiela, R. Rabęda  
Spółka Jawna, Krosno Odrzańskie, PL.  
(540)



Kolor znaku: pomarańczowy, ciemnoszary  
(531) 5.3.11, 5.3.14, 26.3.1, 27.5.1, 27.7.1, 29.1.12  
(510), (511) **06** pojemniki metalowe do magazynowania i transportu, kosze metalowe, **20** pojemniki niemetalowe do składowania i transportu, kosze niemetalowe, **21** kosze na śmieci, kubły na śmieci, kosze do użytku domowego, pojemniki do użytku w gospodarstwie domowym.

(111) **229296** (220) 2009 06 01 (210) 356494  
(151) 2010 07 07 (441) 2009 09 14  
(732) ADAMS-Adam Morstin, Kraków, PL.  
(540)

**SPREE**

Kolor znaku: czerwony  
(531) 24.15.1, 27.5.1, 29.1.1  
(510), (511) **25** odzież, obuwie, nakrycia głowy, **28** gry, zabawki, artykuły sportowe, artykuły gimnastyczne, **35** prowadzenie sklepów i/lub hurtowni z odzieżą, obuwiem, nakryciami głowy, kuframi, walizkami, torbami, plecakami, pokrowcami oraz artykułami sportowymi i turystycznymi, pomoc w prowadzeniu działalności gospodarczej.

(111) **229297** (220) 2009 06 01 (210) 356496  
(151) 2010 07 07 (441) 2009 09 14  
(732) ADAMS-Adam Morstin, Kraków, PL.  
(540) CZAPKA Z GŁOWĄ!

(510), (511) **25** odzież, obuwie, nakrycia głowy, **28** gry, zabawki, artykuły sportowe, artykuły gimnastyczne, **35** prowadzenie sklepów i/lub hurtowni z odzieżą, obuwiem, nakryciami głowy, kuframi, walizkami, torbami, plecakami, pokrowcami oraz artykułami sportowymi i turystycznymi, pomoc w prowadzeniu działalności gospodarczej.

(111) **229298** (220) 2009 06 05 (210) 356785  
(151) 2010 07 13 (441) 2009 09 14  
(732) „SPEDIMEX” Spółka z ograniczoną odpowiedzialnością,  
Sosnowiec, PL.

(540)



Kolor znaku: czerwony, biały, czarny  
(531) 24.15.21, 27.5.1, 29.1.13  
(510), (511) **39** pośrednictwo frachtowe, magazynowanie, składowanie towarów, fracht-przewóz towarów, fracht.

(111) **229299** (220) 2009 06 05 (210) 356837  
(151) 2010 07 01 (441) 2009 09 14  
(732) CLIPPER Spółka z ograniczoną odpowiedzialnością,  
Warszawa, PL.  
(540) clip clop  
(510), (511) **11** ustępy przenośne.

(111) **229300** (220) 2009 06 09 (210) 356971  
(151) 2010 07 05 (441) 2009 09 14  
(732) NORTH FOOD POLSKA Spółka Akcyjna, Kielce, PL.  
(540) CZASOUMILACZ  
(510), (511) **33** napoje alkoholowe, napoje na bazie alkoholu, **43** usługi restauracyjne.

(111) **229301** (220) 2007 08 30 (210) 329483  
(151) 2010 05 24 (441) 2007 12 10  
(732) ELE SKY TAXI Adam Ruciński, Warszawa, PL.  
(540)



Kolor znaku: czerwony, biały  
(531) 26.4.2, 27.5.1, 29.1.12  
(510), (511) **35** usługi reklamowe, dystrybucja materiałów reklamowych, rozpowszechnianie ogłoszeń reklamowych, zarządzanie działalnością gospodarczą, pozyskiwanie i uaktualnianie danych do baz danych, obróbka tekstów reklamowych, organizowanie wystaw w celach handlowych i reklamowych, rozlepianie plakatów reklamowych, pokazy towarów w celach handlowych i reklamowych, rozpowszechnianie materiałów reklamowych, reklama za pośrednictwem sieci komputerowych, reklama za pośrednictwem własnej floty, wynajmowanie powierzchni na cele reklamowe, promocja sprzedaży na rzecz osób trzecich, zarządzanie hotelami, prowadzenie sklepów internetowych polegające na zgrupowaniu na rzecz osób trzecich różnych towarów, pozwalających nabywcy wygodnie oglądać i kupować te towary za pośrednictwem sieci komputerowych, Internetu, **36** doradztwo w sprawach finansowych, doradztwo w sprawach ubezpieczeniowych, administrowanie nieruchomościami, usługi w zakresie pośrednictwa w handlu i zarządzaniu nieruchomościami, dzierżawa nieruchomości, nakłady kapitałowe, zarządzanie majątkiem nieruchomym i ruchomym, pośrednictwo w kupnie, sprzedaży i najmie nieruchomości oraz gruntów, agencje obrotu nieruchomościami, ściąganie należności, wynajmowanie mieszkań, sporządzanie i obrót projektami inwestycyjnymi, sponsorowanie finansowe, wycena nieruchomości, usługi deweloperskie w zakresie finansowania, usługi finansowe, **37** bieżnikowanie i wulkanizowanie opon, mycie pojazdów-myjnie, obsługa i naprawy pojazdów, usługi stacji obsługi samochodów, instalowanie i naprawa alarmów przeciwwłamaniowych do pojazdów, renowacja starych pojazdów, **38** transmisja danych, przesyłanie informacji, usługi telefonii stacjonarnej i komórkowej, łączność radiowa, łączność telefoniczna, realizacja zleceń przywoławczych z zastosowaniem środków łączności takich jak: radio, telefon, przekaz satelitarny, **39** usługi taksówkowe, usługi przewozu osób i towarów, usługi kurierskie, usługi transportowe na rzecz osób trzecich, transport lądowy, transport promowy, transport rzeczny, transport morski, transport lotniczy, wynajmowanie pojazdów, wynajmowanie samochodów ciężarowych wraz z kierowcą, magazynowanie towarów i spedycja, organizowanie wycieczek, organizowanie podróży, usługi przewodnika wycieczek, pilotowanie wycieczek, usługi osób towarzyszących w podróży, transport



podróżnych, rezerwowanie miejsc na podróż, rezerwacja środków transportu, pośrednictwo w transporcie, transport pasażerski, usługi agencji turystycznych, wynajmowanie garaży i miejsc parkingowych, zwiedzanie turystyczne, **41** edukacja, nauczanie, prowadzenie kursów na prawo jazdy, prowadzenie kursów doszkalających, oprowadzanie wycieczek po miejscach zabytkowych, organizowanie imprez rozrywkowych, imprez rekreacyjnych, organizowanie konkursów, konferencji, zjazdów, sympozjów, spotkań towarzyskich i biznesowych, publikowanie książek, obsługa publikacji elektronicznych on-line, organizowanie wystaw i pokazów z dziedziny kultury i edukacji, rezerwacja miejsc na spektakle, przedstawienia teatralne, filmy, rozrywka, informacja o rozrywce, publikowanie tekstów innych niż reklamowe, organizowanie wypoczynku, wykonywanie fotografii i reportaży, **42** projektowanie wystroju wnętrz, projektowanie tkanin, odzieży, obuwia, biżuterii, mebli, artykułów użytku osobistego i gospodarstwa domowego, wykonywanie projektów graficznych, doradztwo zawodowe w zakresie projektowania i wykonawstwa tych projektów, **43** usługi hotelarskie, usługi gastronomiczne, hotele, motele, pensjonaty, bary, bary szybkiej obsługi, kawiarnie, restauracje, restauracje samoobsługowe, zajazdy, stołówki, domy wczasowe, domy turystyczne, wynajmowanie mieszkań na pobyt czasowy, kempingi, przygotowywanie dań na zamówienie oraz dostawa potraw na zamówienie, catering.

(111) **229302** (220) 2007 08 30 (210) 329484  
 (151) 2010 05 24 (441) 2007 12 10  
 (732) ELE SKY TAXI Adam Ruciński, Warszawa, PL.  
 (540)



Kolor znaku: czarny, czerwony, biały

(531) 26.1.2, 27.5.1, 29.1.13

(510), (511) **35** usługi reklamowe, dystrybucja materiałów reklamowych, rozpowszechnianie ogłoszeń reklamowych, zarządzanie działalnością gospodarczą, pozyskiwanie i uaktualnianie danych do baz danych, obróbka tekstów reklamowych, organizowanie wystaw w celach handlowych i reklamowych, rozlepianie plakatów reklamowych, pokazy towarów w celach handlowych i reklamowych, rozpowszechnianie materiałów reklamowych, reklama za pośrednictwem sieci komputerowych, reklama za pośrednictwem własnej floty, wynajmowanie powierzchni na cele reklamowe, promocja sprzedaży na rzecz osób trzecich, zarządzanie hotelami, prowadzenie sklepów internetowych polegające na zgrupowaniu na rzecz osób trzecich różnych towarów, pozwalających nabywcy wygodnie oglądać i kupować te towary za pośrednictwem sieci komputerowych, Internetu, **36** doradztwo w sprawach finansowych, doradztwo w sprawach ubezpieczeniowych, administrowanie nieruchomościami, usługi w zakresie pośrednictwa w handlu i zarządzaniu nieruchomościami, dzierżawa nieruchomości, nakłady kapitałowe, zarządzanie majątkiem nieruchomości i ruchomym, pośrednictwo w kupnie, sprzedaży i najmie nieruchomości oraz gruntów, agencje obrotu nieruchomościami, ściąganie należności, wynajmowanie mieszkań, sporządzenie i obrót projektami inwestycyjnymi, sponsorowanie finansowe, wycena nieruchomości, usługi deweloperskie w zakresie finansowania, usługi finansowe, **37** bieżnikowanie i wulkanizowanie opon, mycie pojazdów-myjnie, obsługa i naprawy pojazdów, usługi stacji obsługi samochodów, instalowanie i naprawa alarmów przeciwwłamaniowych do pojazdów, renowacja starych pojazdów, **38** transmisja danych, przesyłanie informacji, usługi telefonii stacjonarnej i komórkowej, łączność radiowa, łączność telefoniczna, realizacja zleceń przywoławczych z zastosowaniem środków łączności takich jak: radio, telefon, przekaz satelitarny, **39** usługi taksówkowe, usługi przewozu osób i towarów, usługi kurierskie, usługi transportowe na rzecz osób trzecich, transport lądowy, transport promowy, transport rzeczny, transport morski, transport lotniczy, wynajmowanie pojazdów, wynajmowanie samochodów ciężarowych wraz z kierowcą, magazynowanie towarów i spedycja, organizowanie wycieczek, organizowanie podróży, usługi przewodnika wycieczek, pilotowanie wycieczek, usługi osób towarzyszących w podróży, transport podróży, rezerwowanie miejsc na podróż, rezerwacja środków

transportu, pośrednictwo w transporcie, transport pasażerski, usługi agencji turystycznych, wynajmowanie garaży i miejsc parkingowych, zwiedzanie turystyczne, **41** edukacja, nauczanie, prowadzenie kursów na prawo jazdy, prowadzenie kursów doszkalających, oprowadzanie wycieczek po miejscach zabytkowych, organizowanie imprez rozrywkowych, imprez rekreacyjnych, organizowanie konkursów, konferencji, zjazdów, sympozjów, spotkań towarzyskich i biznesowych, publikowanie książek, obsługa publikacji elektronicznych on-line, organizowanie wystaw i pokazów z dziedziny kultury i edukacji, rezerwacja miejsc na spektakle, przedstawienia teatralne, filmy, rozrywka, informacja o rozrywce, publikowanie tekstów innych niż reklamowe, organizowanie wypoczynku, wykonywanie fotografii i reportaży, **42** projektowanie wystroju wnętrz, projektowanie tkanin, odzieży, obuwia, biżuterii, mebli, artykułów użytku osobistego i gospodarstwa domowego, wykonywanie projektów graficznych, doradztwo zawodowe w zakresie projektowania i wykonawstwa tych projektów, **43** usługi hotelarskie, usługi gastronomiczne, hotele, motele, pensjonaty, bary, bary szybkiej obsługi, kawiarnie, restauracje, restauracje samoobsługowe, zajazdy, stołówki, domy wczasowe, domy turystyczne, wynajmowanie mieszkań na pobyt czasowy, kempingi, przygotowywanie dań na zamówienie oraz dostawa potraw na zamówienie, catering.

(111) **229303** (220) 2008 04 30 (210) 340376  
 (151) 2010 07 05 (441) 2008 08 04  
 (732) Przedsiębiorstwo Produkcyjno-Handlowo-Usługowe AVANT Krzysztof Ciebiada, Kolonia Wola Zaradzińska, PL.  
 (540) AVANT  
 (510), (511) **25** odzież, nakrycia głowy, bielizna osobista.

(111) **229304** (220) 2008 08 01 (210) 344387  
 (151) 2010 06 16 (441) 2008 11 10  
 (732) DOM FINANSOWY QS Spółka z ograniczoną odpowiedzialnością, Gdańsk, PL.  
 (540)



Kolor znaku: ciemnoczerwony

(531) 4.5.3, 26.13.1, 26.13.25, 27.5.1, 29.1.1

(510), (511) **16** broszury informacyjne handlowo-marketingowe i akwizycyjne, diagramy zawierające specjalistyczne informacje dotyczące obsługi działalności finansowej, brokerskiej, maklerskiej i konsultacyjno-doradczej; wydruki na papierze lub materiałach celulozopochodnych, fotografie, litografie, kolaże fotograficzne dla potrzeb techniki wizualizacji handlowej i marketingowej; kalendarze i terminarze okolicznościowe reklamowe z napisami związanymi z usługami finansowymi, kredytowymi i ubezpieczeniowymi; koperty, papele, książki, prospekty, broszury, wydawnictwa popularne i specjalistyczne brailowskie oraz konwencjonalne ze wstawkami brailowskimi w tematyce związanej z usługami finansowymi, kredytowymi i ubezpieczeniowymi; papiery firmowe zawierające specjalistyczne informacje dotyczące obsługi działalności finansowej, brokerskiej, maklerskiej i konsultacyjno-doradczej; papiery do rejestracji danych do urządzeń elektronicznego przetwarzania danych, wydruki programów komputerowych, zawierające specjalistyczne informacje dotyczące obsługi działalności finansowej, brokerskiej, maklerskiej i konsultacyjno-doradczej; prospekty, afisze i billboardy na nośniku papierowym przeznaczone do naklejania, zawierające specjalistyczne informacje dotyczące obsługi działalności finansowej, brokerskiej, maklerskiej i konsultacyjno-doradczej; papierowe lub kartonowe opakowania, teczki dokumentacyjne i obwoluty papierowe lub kartonowe pokryte napisami w tematyce związanej z usługami finansowymi, kredytowymi i ubezpieczeniowymi; ulotki oraz wszelkiego rodzaju drukowane na nośniku papierowym i nie wymienione wyżej publikacje o tematyce związanej z usługami finansowymi, kredytowymi i ubezpieczeniowymi, **17** drobne wyroby z tworzyw

sztucznych mające charakter upominków lub gadżetów, takie jak opakowania, nakrywy, pudła, torby, folie, obwoluty, breloki, etui, butelki, flakony, laski, sztywne inne niż z tkanin proporce z emblematami związanymi z obsługą działalności finansowej, brokerskiej, maklerskiej i konsultacyjno-doradczej, zawierające graficzne odniesienia do stylizowanych liter QS, **35** usługi specjalistycznego doradztwa i konsultingu w sprawach dotyczących działalności finansowej, brokerskiej, maklerskiej; usługi i pomoc w zakresie organizacji i zarządzania działalnością gospodarczą w dziedzinie finansowej, brokerskiej i maklerskiej, usługi i pomoc w sprawach doradztwa dla przedsiębiorstw w zakresie działalności finansowej, brokerskiej, maklerskiej; usługowe profesjonalne zarządzanie działalnością finansową, brokerską i maklerską; usługi badania i poszukiwania w dziedzinie działalności gospodarczej finansowej, brokerskiej i maklerskiej; usługowe ekspertyzy w dziedzinie działalności gospodarczej; usługi doradztwa handlowego; usługi pomocy w zarządzaniu przedsiębiorstwami handlowymi i usługowymi; usługi pozyskiwania, opracowywania i udostępniania informacji o działalności gospodarczej; usługi agencji informacji handlowej; usługi w zakresie specjalistycznego doradztwa handlowego; opracowywanie informacji statycznych i statystyk co do działalności finansowej, brokerskiej i maklerskiej; usługi badania rynku i opinii publicznej; usługowe wykonywanie analiz rynkowych co do działalności finansowej, brokerskiej i maklerskiej; usługi w zakresie wyceny działalności handlowej i przygotowywania analiz kosztów i prognoz ekonomicznych; usługi wyceny i usługi sporządzania wyciągów z kont; organizowanie i specjalistyczna obsługa aukcji publicznych; usługi księgowe i audytorskie; usługowe przygotowywanie zeznań podatkowych, usługowe prowadzenie ksiąg handlowych; usługowe przygotowywanie i weryfikacja list płac i rachunków; usługi pośrednictwa handlowego, pośrednictwo w zawieraniu transakcji handlowych; usługi agencji importowo-eksportowych; usługi zaopatrzenia osób trzecich polegające na dokonywaniu zakupów produktów i usług dla innych przedsiębiorstw; usługi pozyskiwania i systematyzacji danych do komputerowych baz danych, usługi komputerowego zarządzania plikami, usługi wyszukiwania informacji w bazach i plikach komputerowych, usługi sortowania, systematyzacji i kompilacji danych w plikach komputerowych; usługowe zarządzanie zbiorami informatycznymi dla potrzeb osób trzecich dotyczące zwłaszcza tematyki działalności finansowej, brokerskiej i maklerskiej, zarządzanie zbiorami danych w systemach komputerowych; usługi przetwarzania informacji statystycznych; usługi w zakresie obsługi księgowej dla potrzeb osób trzecich programów lojalnościowych i programów promocyjnych; usługi promocji sprzedaży towarów i usług świadczona na rzecz osób trzecich; usługi agencji reklamowych z wykorzystaniem wszelkich metod słownych, dźwiękowych, wizualnych, audiowizualnych i multimedialnych; usługi doradztwa i konsultingu w zakresie doboru metod i technik reklamowania; usługowa dystrybucja materiałów reklamowych, uaktualnianie, rozpowszechnianie materiałów, ogłoszeń i ofert reklamowych; usługi reklamowania za pośrednictwem sieci komputerowych, usługowa produkcja reklam radiowych, telewizyjnych; wypożyczanie i uaktualnianie materiałów reklamowych; wynajmowanie miejsc na reklamy, powierzchni reklamowych i czasu reklamowego w środkach przekazu; usługowe publikowanie tekstów reklamowych; usługi w zakresie reklamy korespondencyjnej; usługi organizowania targów i wystaw w celach handlowych lub reklamowych; usługi biurowe, powielanie i fotokopiowanie dokumentów, archiwizacja dokumentów metodami elektronicznymi i tradycyjnymi; doradztwo i konsulting w zakresie archiwizacji dokumentów; usługowa obróbka tekstów; usługi sekretarskie i asystenckie dla potrzeb osób trzecich; usługi innego niż leasingowy wynajmu maszyn i urządzeń dla biur. usługi organizowania wystaw z dziedziny działalności finansowej, brokerskiej, maklerskiej i konsultacyjno-doradczej, usługi kontroli jakości biznes planów opracowywanych przez osoby trzecie oraz opracowywanie usługowe biznes planów dla potrzeb osób trzecich, **36** usługowe ekspertyzy finansowej opłacalności zamierzeń inwestycyjnych; usługi związane z finansowymi aspektami przekształceń własnościowych przedsiębiorstw; usługi bankowe i usługi kas oszczędnościowych prowadzone w systemie tradycyjnym z dostępem bezpośrednim; usługi w zakresie elektronicznego transferu kapitału, transakcji finansowych, rozliczenia transakcji finansowych, operacji finansowych i walutowych; usługi zarządzania finansami; usługi w zakresie wymiany pieniędzy i walut; usługi w zakresie gromadzenia i systematyzowania i udostępniania informacji bankowej; usługowa weryfikacja czeków, obsługa kart debetowych

i kredytowych; usługi kredytowania w zakresie sprzedaży na raty; usługi agencji kredytowych; usługi w zakresie udzielania gwarancji finansowych; usługi udzielania i finansowania pożyczek; usługi emisji bonów wartościowych; usługi związane z obrotem papierami wartościowymi, emisja kart kredytowych, usługi w zakresie depozytów przedmiotów wartościowych i depozytów sefowych; finansowe usługi powiernicze; usługi wyceny przedmiotów o szczególnej wartości w tym numizmatów, dzieł sztuki, antyków i biżuterii; usługi w zakresie koordynacji i nadzoru w sprawach finansowych; usługi gdzie indziej nie wymienionych analiz finansowych; usługowe ekspertyzy dla celów fiskalnych i podatkowych; usługi szacowania wartości dla celów fiskalnych; usługowa weryfikacja czeków; usługi rachunkowe; usługi informacji finansowej gdzie indziej nie wymienione; usługi wyceny finansowej ubezpieczeń, banków i nieruchomości; usługi w zakresie finansowego zarządzania majątkiem; usługowe tworzenie, reprezentowanie i zarządzanie funduszami inwestycyjnymi i finansowymi; usługi pośrednictwa finansowego, doradztwa i obsługi dokonywania inwestycji kapitałowych na rynkach krajowych i zagranicznych; usługi powierniczych funduszy finansowych; usługi obsługi finansowej towarzystw, funduszy inwestycyjnych i funduszy emerytalnych; usługi w zakresie lokat kapitałowych i tworzenia kapitału, oraz usługi w zakresie inwestycji kapitałowych; usługi pośrednictwa w dokonywaniu inwestycji kapitałowych, usługi wyceny dóbr inwestora dla osób prawnych w tym zwłaszcza dla spółek akcyjnych i spółek z ograniczoną odpowiedzialnością; usługi organizowania funduszy na cele dobroczynne; usługi sponsorowania finansowego; usługi przeprowadzania gdzie indziej nie wymienionych operacji finansowych na zlecenie osób trzecich; usługi operacji finansowych związanych z likwidacją przedsiębiorstw; usługi agencji pośrednictwa w handlu nieruchomościami; usługi kupna i sprzedaży nieruchomości; usługi agencji mieszkaniowych, usługi wynajmu mieszkań, pomieszczeń biurowych i budynków; usługi w zakresie dzierżawy majątku nieruchomego i ruchomego o znacznej wartości; usługi sporządzania umów najmu; usługi szacowania i wyceny majątku nieruchomego i ruchomego, wyceny nieruchomości do celów sprzedaży, zastawu, ubezpieczenia, dzierżawy lub do celów fiskalnych; usługi w zakresie administrowania i zarządzania nieruchomościami; usługi w zakresie zarządzania majątkiem osób trzecich; usługi i pośrednictwo ubezpieczeniowe w pełnym zakresie ryzyka; usługi doradztwa ubezpieczeniowego i informacji o ubezpieczeniach; usługi doradztwa i informacji w zakresie oceny wyboru przez osoby fizyczne i podmioty gospodarcze optymalnych form inwestowania i zaciągania kredytów; usługi agencji celnych; usługi maklerstwa i pośrednictwa giełdowego; usługi brokerskie; usługowe sporządzanie notowań giełdowych; usługi agencji ściągania wierzytelności i czynszów; usługi pomocy w zarządzaniu towarzystwami, funduszami inwestycyjnymi i funduszami emerytalnymi; usługi leasingowe, usługi doradztwa zawodowego w zakresie działalności finansowej, brokerskiej, maklerskiej i konsultacyjno-doradczej, **42** usługi informatyczne w zakresie zarządzania przedsiębiorstwami na zasadzie outsourcingu; doradztwo w sprawach sprzętu komputerowego, projektowania oprogramowania i systemów informatycznych dotyczących działalności finansowej, brokerskiej, maklerskiej i konsultacyjno-doradczej; usługi odzyskiwania danych komputerowych, odtwarzanie komputerowych baz danych, analizy i aktualizacja specjalistycznego oprogramowania komputerowego dotyczącego działalności finansowej, brokerskiej, maklerskiej i konsultacyjno-doradczej; usługi konserwacji oprogramowania komputerowego; usługi powielania oprogramowania komputerowego; usługowe projektowanie systemów komputerowych dla potrzeb działalności finansowej, brokerskiej, maklerskiej i konsultacyjno-doradczej; usługi instalowania i konserwacji oprogramowania komputerowego, usługi konwersji analogowych danych lub dokumentów na formę elektroniczną, digitalizacja, konwersja danych cyfrowych przez różniące się programy komputerowe; usługi wypożyczania wszelkiego sprzętu do systematyzacji i przetwarzania danych zwłaszcza w sprawach dotyczących działalności finansowej, brokerskiej, maklerskiej; komercyjne udostępnianie osobom trzecim komputerowych baz danych, komercyjne udostępnianie czasu dostępu do komputerów w celu przetwarzania danych; usługi administrowania stronami komputerowymi; usługi tworzenia i utrzymywania stron internetowych dla osób trzecich; usługowe opracowywanie dla potrzeb osób trzecich wszelkiego rodzaju analiz finansowych, **45** usługi arbitrażowe, usługi doradztwa w zakresie zabezpieczania prawnego przedmiotów własności intelektualnej; usługi licencjonowania w imieniu osób trzecich



przedmiotów własności intelektualnej; usługowe doradztwo w sprawach zarządzania przedmiotami własności intelektualnej; usługi zarządzania prawami autorskimi; usługi prawnicze i badania prawne w tym zwłaszcza w sprawach dotyczących działalności finansowej, brokerskiej, maklerskiej; usługi związane z bezpieczeństwem wykorzystywania przedmiotów własności intelektualnej; usługi doradztwa w sprawach bezpieczeństwa obsługi finansowo-księgowej; usługi agencji detektywistycznych związanych z wiarygodnością finansową i powierniczą inwestorów; usługi w zakresie ochrony cywilnej; usługi doradztwa w sprawach ochrony osób i mienia; usługi eskorty i nadzoru nocnego obiektów bankowych; usługi monitoringu bankowych systemów bezpieczeństwa i antywłamaniowych; usługi agencji ochrony nocnej obiektów o szczególnej wartości.

(111) **229305** (220) 2008 10 20 (210) 347595  
 (151) 2010 04 20 (441) 2009 02 02  
 (732) NOVISTA Spółka z ograniczoną odpowiedzialnością,  
 Warszawa, PL.  
 (540)



Kolor znaku: czerwony, czarny  
 (531) 26.1.1, 26.1.12, 27.5.1, 29.1.12  
 (510), (511) **35** reklama, rozpowszechnianie materiałów reklamowych: ulotek, prospektów, katalogów, druków, naklejek, kart, próbek; edytorskie usługi w dziedzinie reklamy; specjalistyczne doradztwo w zakresie marketingu lojalnościowego, **42** projektowanie oprogramowania komputerowego do obsługi programów lojalnościowych, **45** licencjonowanie własności intelektualnej autorskich rozwiązań w zakresie programów lojalnościowych, programów informatycznych, sprzedaży i dystrybucji; zarządzanie prawami autorskimi.

(111) **229306** (220) 2008 10 24 (210) 347817  
 (151) 2010 06 11 (441) 2009 02 02  
 (732) Fundacja Partnerstwo dla Środowiska, Kraków, PL.  
 (540)



Kolor znaku: czarny, granatowy, niebieski, zielony, pomarańczowy, żółty  
 (531) 5.5.20, 13.1.6, 13.1.17, 24.1.18, 27.5.1, 29.1.15  
 (510), (511) **35** edycja tekstów reklamowych, fotokopiowanie, publikacja tekstów reklamowych, prowadzenie agencji importowo-eksportowej, doradztwo w zakresie prowadzenia działalności gospodarczej, prowadzenie agencji informacji, wykonywanie badań, w zakresie działalności gospodarczej, doradztwo w zakresie organizowania i kierowania działalnością gospodarczą, pomoc w zakresie prowadzenia działalności gospodarczej, marketing, usługi reklamy, zgrupowanie na rzecz osób trzecich różnych towarów pozwalające nabywcy wygodnie je oglądać i kupować w hurtowni i sklepie z artykułami biurowymi, użyczanie znaków towarowych, promocja postaw społecznych i ekologicznych, **41** organizacja szkoleń, sympozjów, konferencji, kongresów, wystaw i innych imprez edukacyjnych kulturalnych i sportowych, publikacja tekstów innych niż reklamowe, usługi edukacyjne, nauczanie, publikowanie książek, tłumaczenia, wykonywanie fotoreportaży, informacja o rozrywkach i rekreacji, **42** wykonywanie badań i analiz technicznych, doradztwo techniczne, doradztwo w zakresie ochrony środowiska, propagowanie i realizacja działań na rzecz ochrony środowiska, projektowanie tras turystycznych, doradztwo w sprawach współdziałania różnych grup społecznych i zawodowych przy realizacji działań na rzecz ochrony środowiska (rozwój zrównoważony).

(111) **229307** (220) 2008 12 15 (210) 350027  
 (151) 2010 06 11 (441) 2009 03 30  
 (732) TERRA MARE Spółka z o.o., Warszawa, PL.  
 (540)



Kolor znaku: czerwony, złoty  
 (531) 3.3.15, 27.5.1, 29.1.12  
 (510), (511) **35** zgrupowanie na rzecz osób trzecich towarów i usług związanych ze świadczeniem usług przez biura podróży tj.: legitymacje rabatowe, karty identyfikacyjne i rabatowe upoważniające do zniżek, bilety, publikacje papierowe, książki, czasopisma, gazety, albumy, materiały drukowane, materiały do nauczania, papier, foldery, przewodniki, mapy, informatory turystyczne, rozkłady jazdy, sprzęt turystyczny i sportowy, tektura i wyroby z tych materiałów, druki firmowe, opakowania reklamowe z papieru i innych tworzyw, wydawnictwa, papeteria, druki eksploatacyjne w tym programy imprez, materiały szkoleniowe i instruktażowe, filmy, reportaże, filmy zarejestrowane na taśmie filmowej, taśmie video, taśmie magnetycznej, dyskach optycznych lub innych nośnikach, magnetyczne i optyczne nośniki danych z nagraniami dźwięku i/lub obrazu, publikacje elektroniczne, płyty (dyski) z nagraniami oraz usług biur turystycznych, usług hotelarskich, rozrywkowych, sportowych, kulturalnych, edukacyjnych pozwalające nabywcy wygodnie oglądać i kupować te towary (zapoznać się i wybierać ofertę usług), w szczególności: w hurtowni, w sklepie, z katalogu różnych artykułów, wykorzystując zamówienie korespondencyjne, za pośrednictwem usługi elektronicznej, na stronie internetowej, za pośrednictwem systemu telesa-kupów, używając środków telekomunikacji, usługi organizacji targów i wystaw handlowych i/lub reklamowych, prace biurowe, badania rynku, doradztwo specjalistyczne w sprawach działalności gospodarczej, pomoc w prowadzeniu działalności gospodarczej, zarządzanie i pomoc w zarządzaniu przedsiębiorstwami handlowymi na zasadzie franchisingu, usługi w zakresie komputerowych baz danych, usługi w zakresie reklamy i promocji, w tym: rozpowszechnianie materiałów reklamowych, informacja o powyższych usługach, **39** biura turystyczne za wyjątkiem rezerwacji miejsc w hotelach i pensjonatach, usługi turystyczne związane z transportem, organizacją transportu, wypoczynkiem i rekreacją, w tym zwiedzaniem turystycznym, organizowaniem wypoczynku i rekreacji, w tym zwiedzaniem turystycznego, wyżywieniem i organizacją żywienia ludzi, za wyjątkiem rezerwacji miejsc w hotelach i pensjonatach, współpraca z różnymi podmiotami przy organizowaniu wyjazdów turystycznych w zakresie przygotowywania wydarzeń rozrywkowych, sportowych, edukacyjnych, rezerwacji miejsc podróży, transportu, przewozu, informacji turystycznej, zwiedzania turystycznego, opieki w czasie podróży, wynajmu środków transportu, pakowania towarów, pilotażu, organizowanie wczasów rekreacyjnych i wypoczynkowych, organizacja imprez turystycznych, podróży, wycieczek, w tym organizacja oraz obsługa zagranicznej i krajowej turystyki przyjazdowej i wyjazdowej, grupowej i indywidualnej, organizacja pobytów biznesowych w kraju i za granicą, rezerwacja miejsc w środkach transportu, w tym pośrednictwo i rezerwacja usług w zakresie komunikacji i podróży, czarterowanie, transport pasażerski, przewóz ludzi i towaru pojazdami mechanicznymi, koleją, statkami i samolotami, usługi bagażowe, transport pieniędzy i rzeczy wartościowych, transport chorych, wynajmowanie środków transportu podróży, informacja transportie, pośrednictwo transportowe, prowadzenie informacji turystycznej i podróży, zwiedzanie turystyczne związane z informacją dotyczącą podróży, informacją o taryfach, rozkładach jazdy i sposobach transportu, rezerwacja miejsc podróży, rezerwacja biletów lotniczych, kolejowych, promowych, pośrednictwo w usługach komunikacyjnych, zapewnienie zorganizowanych form zwiedzania, zwiedzanie turystyczne, towarzyszenie i opieka w podróży, wynajem samolotów, pojazdów mechanicznych, statków, promów, pakowanie towarów, dostawa i transport paczek, transport bagażu, pośrednictwo w rezerwacji i sprzedaży dokumentów przewozowych, przewoźników polskich i obcych w komunikacji krajowej i zagranicznej oraz organizacja przewozów wszelkimi dostępnymi środkami transportu, organizacja i świadczenie usług w zakresie pilotażu, informacja o powyższych usługach, **41** rozrywka i rekreacja, rezerwowanie miejsc przez biura podróży na imprezy kulturalne, rozrywkowe oraz sporto-

we, w szczególności organizowane podczas lub w związku z podróżą, usługi w zakresie edukacji, organizowanie i obsługa kongresów, konferencji, seminariów, sympozjów, zjazdów i szkoleń, kształcenie praktyczne, nauczanie korespondencyjne, informacja o imprezach rozrywkowych, informacja o rekreacji, nauczaniu, rozrywce, usługi informacji o wydarzeniach i usługach sportowych oraz kulturalnych, usługi organizowania wystaw w celach kulturalnych lub edukacyjnych, usługi impresariów, organizowanie wystaw z dziedziny kultury, edukacji lub związanych z turystyką i podróżami, obozy sportowe, wakacyjne, organizowanie zawodów sportowych, rozrywka, organizacja koncertów, widowisk artystycznych i innych imprez kulturalnych, usługi w zakresie nauczania i edukacji, informacja o powyższych usługach, **43** agencje zakwaterowania, świadczenie usług hotelarskich, usługi rezerwacji pokoi w hotelach i pensjonatach przez biura podróży, organizowanie i zapewnianie zakwaterowania, w tym rezerwacja hoteli, wynajem pokoi oraz mieszkań wakacyjnych, domów wypoczynkowych i apartamentów na pobyt czasowy, udostępnianie miejsc na camping, usługi gastronomiczne wraz z usługami towarzyszącymi, informacja o powyższych usługach.

(111) **229308** (220) 2008 12 22 (210) 350313  
 (151) 2010 07 05 (441) 2009 03 30  
 (732) Wrocławskie Zakłady Zielarskie „HERBAPOL” Spółka Akcyjna, Wrocław, PL.  
 (540)

**APETISANT**  
**АПЕТИСАНТ**

(531) 27.5.1, 28.5.0  
 (510), (511) **05** preparaty farmaceutyczne, suplementy diety do celów medycznych, preparaty ziołowe do celów medycznych.

(111) **229309** (220) 2008 12 29 (210) 350444  
 (151) 2010 07 08 (441) 2009 04 14  
 (732) Milarys Polska Spółka z ograniczoną odpowiedzialnością, Bydgoszcz, PL.  
 (540) MILARYS POLSKA  
 (510), (511) **42** usługi projektowania budynków, doradztwo budowlane, opracowywanie projektów technicznych.

(111) **229310** (220) 2009 01 23 (210) 351198  
 (151) 2010 06 07 (441) 2009 04 27  
 (732) interLAN Andrzej Kułakowski i Spółka Spółka Jawna, Poznań, PL.  
 (540)



Kolor znaku: szary i jego odcienie, czerwony  
 (531) 26.1.2, 26.1.6, 26.11.1, 27.5.1, 29.1.13  
 (510), (511) **09** ładowalne oraz stałe (nagrane) oprogramowanie, sprzęt komputerowy, komputerowe oprogramowanie oraz sprzęt do zarządzania bazami danych, komputerowy sprzęt oraz oprogramowanie wykorzystywane do tworzenia aplikacji biznesowych, programów wspomagających zarządzanie oraz zintegrowanych systemów biznesowych, komputery i komputerowe urządzenia peryferyjne, monitory, drukarki, akcesoria komputerowe zawarte w tej klasie, urządzenia audio i wideo, czytniki optyczne, magnetyczne i optyczne nośniki danych, interfejsy, sprzęt do przetwarzania danych, **16** książki, gazety, czasopisma i wydawnictwa periodyczne, **35** usługi prowadzenia punktów sprzedaży, hurtowni, salonów, sklepów oraz sieci sklepów, sprzedaży na stronach Web, oraz poprzez ofertę bezpośrednią takich towarów, jak komputerowe oprogramowanie i sprzęt, komputerowe urządzenia peryferyjne, sprzęt elektroniczny i telekomunikacyjny oraz części do niego, usługi agencji reklamowych, agencji infor-

macyjnych handlowych, organizowanie targów, wystaw i kongresów w celach handlowych oraz reklamowych, doradztwo w zakresie prowadzenia działalności gospodarczej i zarządzania, usługi księgowo-rachunkowe, doradztwa podatkowego, usługi badania rynku i opinii publicznej, **36** wycena majątku nieruchomego, usługi finansowe, leasing finansowy, doradztwo w sprawach finansowych, kredytowanie, pośrednictwo pieniężne, usługi deweloperskie zawarte w tej klasie, wynajmowanie budynków niemieszkalnych i niemieszkalnych oraz gruntów, zarządzanie nieruchomościami niemieszkalnymi na zlecenie, pośrednictwo najmie nieruchomości i ich części, pośrednictwo w sprawach majątku nieruchomego oraz w obrocie nieruchomościami, dzierżawa majątku nieruchomego, usługi agencji nieruchomości, administrowanie nieruchomościami, **37** instalacja, wsparcie techniczne, naprawy i konserwacja sieci komputerowych, sprzętu komputerowego, komputerowych urządzeń peryferyjnych, jak i różnych urządzeń elektrycznych i elektronicznych, informacja i doradztwo dotyczące wszystkich w/w usług, **38** przesyłanie informacji, przesyłanie informacji tekstowej i obrazowej przy pomocy komputera, poczta elektroniczna, ogłoszenia elektroniczne, usługi agencji informacyjnych (wiadomości), wypożyczanie modemów, urządzeń telekomunikacyjnych, urządzeń do przesyłania informacji, **39** wynajem samochodów osobowych oraz transportowych, pakowanie oraz dostarczanie towarów, organizowanie podróży w celach edukacyjnych, **41** szkolenia w zakresie komputerowego oprogramowania i sprzętu, oprogramowania wykorzystywanego przy produkcji, handlu, dystrybucji, działalności usługowej, opracowywania i rozwoju systemów oprogramowania, wdrażania oprogramowania wspomagającego zarządzanie, usługi wydawnicze, publikowanie książek, gazet, czasopism i wydawnictw periodycznych, produkcja filmów, produkcja filmów na taśmach wideo, czytnikach optycznych, montaż programów radiowych i telewizyjnych, prowadzenie kursów edukacyjnych, kursów korespondencyjnych, organizowanie i prowadzenie warsztatów, treningów, seminariów, konferencji, podróży studyjnych (część edukacyjna), kształcenie praktyczne, publikowanie materiałów dydaktycznych, nagrywanie materiałów dydaktycznych, kursy językowe, organizowanie i prowadzenie pracowni specjalistycznych do nauki języków, organizowanie wyjazdów w celu nauki języka obcego (część edukacyjna), **42** usługi komputerowe w zakresie oprogramowania, usługi projektowania, integracji, oceny, rozwoju, doradztwa i wdrażania w zakresie: komputerowego oprogramowania, hardware (w tym firmware), systemów danych i sieci komputerowych, technologii informatycznych, oprogramowania wspierającego zarządzanie i badania, wynajem, leasing, instalacja, wsparcie techniczne oraz aktualizacja komputerowego oprogramowania, projektowanie, tworzenie, zarządzanie i utrzymywanie stron www, wypożyczanie serwerów - hosting, wynajem komputerów, urządzeń peryferyjnych, doradztwo związane z zarządzaniem urządzeniami informatycznymi, badania, analizy i ekspertyzy techniczne, badania naukowe i prace rozwojowe w dziedzinie nauk przyrodniczych i technicznych.

(111) **229311** (220) 2009 02 02 (210) 351504  
 (151) 2010 05 19 (441) 2009 05 11  
 (732) „1 LOGISTICS ŻURAŁSKI” Zenon Żurałski, Włynkówko, PL.  
 (540)

**„1 LOGISTICS ŻURAŁSKI”**

(531) 27.5.1  
 (510), (511) **06** wyroby metalowe dla budownictwa, stojaki metalowe, skrzynki i skrzynie metalowe, wyroby ślusarskie, palety metalowe, nadstawki paletowe, gwoździe, śruby, okucia, pojemniki paletowe, pojemniki metalowe, **12** wózki podnośnikowe, wózki transportowe, pojazdy do poruszania się po lądzie, nadwozia samochodowe, przyczepy i naczepy, części i akcesoria do pojazdów zawarte w tej klasie, **37** usługi w zakresie instalowania konstrukcji metalowych, usługi naprawy i konserwacji pojazdów samochodowych, **40** usługi obróbki metalowej elementów metalowych.

(111) **229312** (220) 2009 02 02 (210) 351515  
 (151) 2010 05 07 (441) 2009 05 11  
 (732) KRONOSPAN SZCZECINEK Spółka z ograniczoną odpowiedzialnością, Szczecinek, PL.  
 (540) ŻÓŁTY DOM

(510), (511) **43** usługi barowe w tym bary szybkiej obsługi i snack-bary, domy turystyczne, eksploatacja terenów kempingowych, hotele, pensjonaty, udostępnianie terenu pod kempingi, udostępnianie urządzeń kempingowych, motele, rezerwowanie i wynajmowanie noclegów, prowadzenie domów opieki dla osób w podeszłym wieku, prowadzenie pensjonatów dla zwierząt, przygotowywanie dań w tym żywności i napojów na zamówienie oraz ich dostawa, prowadzenie restauracji w tym restauracji samoobsługowych, rezerwowanie miejsc hotelowych i kwater, prowadzenie stołówek i domów turystycznych, organizowanie wypoczynku i zakwaterowania, wynajmowanie mieszkań na pobyt czasowy oraz sal na posiedzenia, wypożyczanie konstrukcji przenośnych, w tym sprzętu rekreacyjnego i turystycznego, wypożyczanie krzesel, stołów, bielizny stołowej i szklanej zastawy stołowej, wypożyczanie namiotów.

(111) **229313** (220) 2009 03 04 (210) 352903  
 (151) 2010 05 25 (441) 2009 06 08  
 (732) Najlepsze Wakacje Maja Koladko, Warszawa, PL.  
 (540)



Kolor znaku: zielony, pomarańczowy

(531) 1.3.2, 1.3.15, 3.11.11, 27.5.1, 29.1.12

(510), (511) **39** usługi w zakresie zwiedzania turystycznego i pilotowania wycieczek, organizowania wycieczek, rezerwacji miejsc na podróż, pośrednictwa w transporcie podróznym.

(111) **229314** (220) 2009 03 09 (210) 353059  
 (151) 2010 06 30 (441) 2009 06 22  
 (732) SPLAST Spółka z ograniczoną odpowiedzialnością, Jedlicze, PL.  
 (540)



Kolor znaku: szary, pomarańczowy

(531) 26.11.1, 26.11.12, 27.5.1, 29.1.12

(510), (511) **35** zarządzanie i administrowanie hotelami, organizowanie wystaw i targów w celach handlowych lub reklamowych, publikowanie tekstów reklamowych, informacja turystyczna, **39** agencje turystyczne-organizowanie turystyki, organizowanie podróży, organizowanie wycieczek, usługi osób towarzyszących podróznym, transport podróznym, rezerwacja miejsc na podróż, informacja o transporcie, wypożyczanie pojazdów, rezerwacja w transporcie, **41** informacja o rekreacji, organizowanie i obsługa konferencji, kongresów, seminariów, sympozjów, zjazdów, organizowanie obozów wakacyjnych i sportowych, **43** domy turystyczne, hotele, kempingi, pensjonaty, rezerwowanie noclegów, restauracje, kawiarnie, agencje zakwaterowania w hotelach i pensjonatach.

(111) **229315** (220) 2009 03 26 (210) 353881  
 (151) 2010 07 05 (441) 2009 07 06  
 (732) Przedsiębiorstwo Pszczelarsko-Farmaceutyczne APIPOL-FARMA Spółka z ograniczoną odpowiedzialnością, Myślenice, PL.  
 (540) Apisen  
 (510), (511) **05** suplementy diety dla celów medycznych dla ludzi.

(111) **229316** (220) 2009 03 31 (210) 354079  
 (151) 2010 07 13 (441) 2009 07 06  
 (732) BASF SE, Ludwigshafen am Rhein, DE.  
 (540) MULTIVA  
 (510), (511) **05** preparaty do niszczenia i zwalczania szkodników, fungicydy, herbicydy, pestycydy.

(111) **229317** (220) 2009 04 09 (210) 354540  
 (151) 2010 06 07 (441) 2009 07 20  
 (732) JUTRZENKA COLIAN Spółka z ograniczoną odpowiedzialnością, Opatówek, PL.

(540)



Kolor znaku: biały, brązowy i jego odcienie, niebieski, zielony

(531) 5.7.6, 8.1.9, 8.1.11, 25.1.15, 26.11.3, 27.5.1, 29.1.14

(510), (511) **30** wafle.

(111) **229318** (220) 2009 04 23 (210) 355020  
 (151) 2010 06 09 (441) 2009 08 03  
 (732) Lantmannen Unibake Poland Spółka z ograniczoną odpowiedzialnością, Stanisławów 1, PL.  
 (540)



Kolor znaku: pomarańczowy, fioletowy, brązowy, czerwony, zielony, biały

(531) 5.9.12, 8.1.7, 8.5.3, 11.3.2, 25.1.1, 27.5.1, 29.1.15

(510), (511) **30** pieczywo, bułki, bułki do hot-dogów, bułki do hot-dogów francuskich.

(111) **229319** (220) 2009 04 23 (210) 355021  
 (151) 2010 06 09 (441) 2009 08 03  
 (732) Lantmannen Unibake Poland Spółka z ograniczoną odpowiedzialnością, Stanisławów 1, PL.  
 (540)



Kolor znaku: pomarańczowy, fioletowy, brązowy, czerwony, zielony, biały

(531) 5.9.6, 5.9.15, 8.1.7, 8.5.3, 11.3.2, 25.1.1, 27.5.1, 29.1.15

(510), (511) **30** pieczywo, bułki, bułki do hot-dogów, bułki do hot-dogów francuskich.



(111) **229320** (220) 2009 04 23 (210) 355022  
 (151) 2010 06 09 (441) 2009 08 03  
 (732) Lantmannen Unibake Poland Spółka z ograniczoną odpowiedzialnością, Stanisławów 1, PL.  
 (540)



Kolor znaku: pomarańczowy, fioletowy, granatowy, brązowy, czerwony, zielony, biały

(531) 5.9.12, 8.1.7, 8.7.17, 11.3.2, 25.1.1, 27.5.1, 29.1.15  
 (510), (511) **30** pieczywo, bułki, bułki do hamburgerów.

(111) **229321** (220) 2009 04 23 (210) 355023  
 (151) 2010 06 09 (441) 2009 08 03  
 (732) Lantmannen Unibake Poland Spółka z ograniczoną odpowiedzialnością, Stanisławów 1, PL.  
 (540)



Kolor znaku: pomarańczowy, granatowy, brązowy, czerwony, zielony, biały

(531) 5.9.12, 5.9.17, 8.1.7, 8.7.17, 11.3.2, 25.1.1, 27.5.1, 29.1.15  
 (510), (511) **30** pieczywo, bułki, bułki sezamowe, bułki do hamburgerów, bułki sezamowe do hamburgerów.

(111) **229322** (220) 2009 05 11 (210) 355636  
 (151) 2010 07 01 (441) 2009 08 17  
 (732) Spółdzielcza Mleczarnia SPOMLEK, Radzyń Podlaski, PL.  
 (540) SER DOBROMILSKI

(510), (511) **29** produkty serowarskie, sery twarogowe, dojrzewające, topione, serki homogenizowane, twarożki, śmietana, napoje mleczne lub z przewagą mleka, produkty mleczne, jogurty, kefiry, masło, mleko, maślanka, kremy i desery na bazie jogurtów, masła, mleka, kefiry, śmietany z dodatkiem owoców, orzechów, muesli, zbóż, czekolady, kakao, kawy, **30** lody spożywcze, mrożone kremy i desery na bazie mleka i produktów mlecznych, pudding.

(111) **229323** (220) 2009 05 11 (210) 355637  
 (151) 2010 07 01 (441) 2009 08 17  
 (732) Spółdzielcza Mleczarnia SPOMLEK, Radzyń Podlaski, PL.

(540) SER DOBROSIELSKI  
 (510), (511) **29** produkty serowarskie, sery twarogowe, dojrzewające, topione, serki homogenizowane, twarożki, śmietana, napoje mleczne lub z przewagą mleka, produkty mleczne, jogurty, kefiry, masło, mleko, maślanka, kremy i desery na bazie jogurtów, masła, mleka, kefiry, śmietany z dodatkiem owoców, orzechów, muesli, zbóż, czekolady, kakao, kawy, **30** lody spożywcze, mrożone kremy i desery na bazie mleka i produktów mlecznych, pudding.

(111) **229324** (220) 2009 05 11 (210) 355643  
 (151) 2010 07 01 (441) 2009 08 17  
 (732) Spółdzielcza Mleczarnia SPOMLEK, Radzyń Podlaski, PL.  
 (540) SER DOBROŁĘCKI

(510), (511) **29** produkty serowarskie, sery twarogowe, dojrzewające, topione, serki homogenizowane, twarożki, śmietana, napoje mleczne lub z przewagą mleka, produkty mleczne, jogurty, kefiry, masło, mleko, maślanka, kremy i desery na bazie jogurtów, masła, mleka, kefiry, śmietany z dodatkiem owoców, orzechów, muesli, zbóż, czekolady, kakao, kawy, **30** lody spożywcze, mrożone kremy i desery na bazie mleka i produktów mlecznych, pudding.

(111) **229325** (220) 2009 05 11 (210) 355645  
 (151) 2010 07 01 (441) 2009 08 17  
 (732) Spółdzielcza Mleczarnia SPOMLEK, Radzyń Podlaski, PL.  
 (540) SER DOBROLESKI

(510), (511) **29** produkty serowarskie, sery twarogowe, dojrzewające, topione, serki homogenizowane, twarożki, śmietana, napoje mleczne lub z przewagą mleka, produkty mleczne, jogurty, kefiry, masło, mleko, maślanka, kremy i desery na bazie jogurtów, masła, mleka, kefiry, śmietany z dodatkiem owoców, orzechów, muesli, zbóż, czekolady, kakao, kawy, **30** lody spożywcze, mrożone kremy i desery na bazie mleka i produktów mlecznych, pudding.

(111) **229326** (220) 2009 05 11 (210) 355667  
 (151) 2010 07 09 (441) 2009 08 17  
 (732) ESKADRA Agencja Reklamowa Spółka z ograniczoną odpowiedzialnością, Kraków, PL.  
 (540)



Kolor znaku: czarny, czerwony, biały

(531) 3.7.17, 27.5.1, 29.1.13  
 (510), (511) **35** usługi agencji reklamowej, badanie opinii, badanie rynku, badania w dziedzinie działalności gospodarczej, doradztwo w zakresie organizowania i kierowania działalnością gospodarczą, dystrybucja materiałów reklamowych, usługi marketingowe, ogłoszenia prasowe, publikacja tekstów reklamowych, promocja sprzedaży dla osób trzecich, reklama radiowa i telewizyjna, wynajmowanie powierzchni na cele reklamowe, organizowanie targów i wystaw handlowych i reklamowych, usługi agencji informacji handlowej, administrowanie portalami internetowymi, zarządzanie zbiorami informatycznymi, pozyskiwanie danych do komputerowych baz danych, systematyzacja komputerowych baz danych, komputerowe zarządzanie plikami, public relations, kreowanie wizerunku firmy, usług i towaru, zarządzanie miejscami wystawowymi, **38** usługi agencji informacyjnych, **41** organizowanie i prowadzenie konferencji, kongresów i seminariów, produkcja filmów i widowisk, publikowanie tekstów innych niż teksty reklamowe, nauczanie, publikowanie książek, organizowanie przyjęć, organizowanie imprez integracyjnych, organizowanie widowisk, publikacje elektroniczne on-line książek i periodyków, tłumaczenia, **42** projektowanie komputerowe, doradztwo komputerowe, usługi artystów grafików, wzornictwo przemysłowe, programowanie komputerowe, wypożyczanie serwerów (hosting).

(111) **229327** (220) 2009 05 11 (210) 355669  
 (151) 2010 07 09 (441) 2009 08 17  
 (732) ESKADRA Agencja Reklamowa Spółka z ograniczoną odpowiedzialnością, Kraków, PL.



(540)



Kolor znaku: czerwony, biały, czarny

(531) 3.7.17, 27.5.1, 29.1.13

(510), (511) **35** usługi agencji reklamowej, badanie opinii, badanie rynku, badania w dziedzinie działalności gospodarczej, doradztwo w zakresie organizowania i kierowania działalnością gospodarczą, dystrybucja materiałów reklamowych, usługi marketingowe, ogłoszenia prasowe, publikacja tekstów reklamowych, promocja sprzedaży dla osób trzecich, reklama radiowa i telewizyjna, wynajmowanie powierzchni na cele reklamowe, organizowanie targów i wystaw handlowych i reklamowych, usługi agencji informacji handlowej, administrowanie portalami internetowymi, zarządzanie zbiorami informatycznymi, pozyskiwanie danych do komputerowych baz danych, systematyzacja komputerowych baz danych, komputerowe zarządzanie plikami, public relations, kreowanie wizerunku firmy, usług i towaru, zarządzanie miejscami wystawowymi, **38** usługi agencji informacyjnych, **41** organizowanie i prowadzenie konferencji, kongresów i seminariów, produkcja filmów i widowisk, publikowanie tekstów innych niż teksty reklamowe, nauczanie, publikowanie książek, organizowanie przyjęć, organizowanie imprez integracyjnych, organizowanie widowisk, publikacje elektroniczne on-line książek i periodyków, tłumaczenia, **42** projektowanie komputerowe, doradztwo komputerowe, usługi artystów grafików, wzornictwo przemysłowe, programowanie komputerowe, wypożyczanie serwerów (hosting).

(111) **229328** (220) 2009 05 18 (210) 355972  
 (151) 2010 06 28 (441) 2009 08 31  
 (732) Spółdzielnica Mleczarnia „SPOMLEK”, Radzyń Podlaski, PL.  
 (540)



Kolor znaku: biały, czerwony, żółty, czarny

(531) 2.3.12, 3.4.2, 9.1.10, 25.1.1, 27.5.1, 29.1.14

(510), (511) **29** mięso, bekony, kaszanka, kiełbasy, kiełbasa w cieście, konserwy mięsne, ryby, konserwy rybne, drób, dziczyzna, ekstrakty mięsne; konserwowane, mrożone, suszone i gotowane owoce i warzywa; galaretki, dżemy, oleje i tłuszcze jadalne, kompoty; jajka, produkty serowarskie, sery twarogowe, dojrzewające, topione, serki homogenizowane, twarożki, śmietana, napoje mleczne lub z przewagą mleka, produkty mleczne, jogurty, kefir, masło, mleko, maślanka, kremy i desery na bazie jogurtów, masła, mleka, kefiru, śmietany z dodatkiem owoców, orzechów, zbóż, **30** kawa, herbata, kakao, cukier, ryż, tapioka, sago, kawa nienaturalna; mąka i produkty zbożowe, chleb, wyroby cukiernicze i słodkie, lody spożywcze, mrożone kremy i desery na bazie mleka i produktów mlecznych, pudding; miód, melasa (syrupy); drożdże, proszek do pieczenia; sól, musztarda; ocet, sosy (przyprawy); przyprawy, lód.

(111) **229329** (220) 2009 05 25 (210) 356224  
 (151) 2010 07 07 (441) 2009 08 31  
 (732) Przedsiębiorstwo Handlowo-Usługowo-Produkcyjne „SŁAWMIR Electronics” Sławomir Stempniewski, Warszawa, PL.  
 (540)



Kolor znaku: niebieski, czerwony

(531) 25.3.1, 26.13.25, 27.5.1, 29.1.12

(510), (511) **09** akumulatory elektryczne i ich części, alarmy, amperomierze, anody, anteny, antyinterferencyjne przyrządy, antykatody, aparatura katodowa do zabezpieczania przed korozją, aparatura do nauczania, aparatura do przetwarzania informacji, aparatura do rejestracji dźwięku, aparaty fotograficzne, aparaty radiowe, aparaty video, audiowizualne urządzenia do nauki, baterie, baterie anodowe, baterie do oświetlania, baterie elektryczne, baterie galwaniczne, baterie słoneczne, bezpieczniki, bezpieczniki topikowe, cewki elektromagnetyczne, cewki elektryczne, cewki dławikowe, cewki indukcyjne, czytniki, czytniki kodów kreskowych, drukarki komputerowe, drut miedziany izolowany, dyski komputerowe, dyski magnetyczne, dyski obliczeniowe, dyski optyczne, dyski optyczne kompaktowe, dyskietki, dystrybutory dysków, elektrodynamiczna aparatura do zdalnego sterowania, elektryczna aparatura kontrolna, falomierze, głośniki, gramofony, gry komputerowe, gry działające wyłącznie z odbiornikiem telewizyjnym, gwizdki alarmowe ostrzegawcze, gwizdki sygnalizacyjne, igły gramofonowe, instalacje elektryczne, instalacje elektryczne zapobiegające kradzieżom, interfejsy, kable elektryczne, kalkulatory, karty magnetyczne, karty magnetyczne identyfikacyjne, kasy rejestrujące, kataloddy, klawiatury komputerowe, kolektory prądu elektrycznego, komparatory, komputery, komutatory, kondensatory, kondensatory elektryczne, lampy elektronowe, lampy elektronowe próżniowe, lampy rentgenowskie nie do celów medycznych, lampy wyładowcze rurowe elektryczne inne niż do oświetlania, lampy z termokatodami, lutownice, kolby do kitowania elektryczne, lasery nie do celów medycznych, liczniki, magnesy, magnetofony, maszty radiotelegraficzne, maszyny i urządzenia do kopiowania, materiały na przewody elektryczne, mierniki ciśnienia, mierniki częstotliwości, mierniki pojemności, mikrofony, mikroprocesory, modemy, monitory, myszy, nadajniki, nici identyfikacyjne do przewodów elektrycznych, nośniki danych magnetyczne, nośniki do rejestracji dźwięku, nośniki informacji optyczne, obwody drukowane, obwody scalone, odbiorniki audio-video, ogniwa fotoelektryczne, ogniwa galwaniczne, ograniczniki elektryczne, omometry, oporniki elektryczne, oprogramowanie, oscylografy, osłony do identyfikacji drutów elektrycznych, osłony do kabli elektrycznych, pamięci komputerowe, peryferyjne urządzenia komputerowe, pióra elektroniczne, płytki krzemowe, półki półprzewodnikowe, półprzewodniki, procesory, programy komputerowe, prostowniki prądu, przekaźniki elektryczne, przekaźniki sygnałów elektronicznych, przełączniki, przełączniki czasowe, przetwornice elektryczne, przewodniki elektryczne, przewody akustyczne, przewody elektryczne, przewody telefoniczne, przyrządy matematyczne, ramiona do gramofonów, reduktory, regulatory napięcia, regulatory prędkości, regulatory światła, stacje taśm magnetycznych, styki elektryczne, sygnalizatory elektryczne, symulatory do sterowania i kontroli pojazdów, syreny, syreny elektryczne, szkło pokryte powłoką przewodzącą elektryczność, szyldy świecące, światła migające, taśmy do czyszczenia głowic, taśmy do rejestracji dźwięku, taśmy magnetyczne, telewizory, telefony, transformatory, tranzystory, tworniki, urządzenia do gier, urządzenia do interkomunikacji, urządzenia do odtwarzania dźwięku, urządzenia do pomiarów elektrycznych, urządzenia do przetwarzania tekstów, urządzenia do transmisji dźwięku, urządzenia do wymiany igieł gramofonowych, urządzenia elektryczne do zapłonu na odległość, urządzenia o wysokiej częstotliwości, włókna optyczne, wodomierze, wodowskazy, woltomierze, wskaźniki ciśnienia, wskaźniki ilości, wskaźniki stosowane w elektryczności, wskaźniki temperatury, wykrywacze detektory, wyłączniki elektryczne, wyłączniki zdalnie sterowane, wzmacniacze, zaciski, zaciski przewodów, zamki elektryczne, zamknięcia drzwiowe elektryczne, zdalnie sterowane zestawy do radiotelefonu, złącza do przewodów elektrycznych, złącza elektryczne, złączki, **37** instalowanie i naprawa urządzeń elektrycznych, instalacja, konserwacja i naprawa maszyn, instalowanie i naprawa telefonów, naprawa sprzętu tele i audio-video.

(111) **229330** (220) 2009 06 10 (210) 356983  
 (151) 2010 07 05 (441) 2009 09 14  
 (732) POLBITA Spółka z ograniczoną odpowiedzialnością, Warszawa, PL.  
 (540)



Kolor znaku: czarny, szary, biały

(531) 27.5.1, 29.1.13

(510), (511) **03** środki do pielęgnacji włosów, w tym: środki do barwienia i rozjaśniania włosów, środki do trwałej ondulacji, środki do prostowania włosów, środki do mycia włosów, w tym: szampony, szampony przeciwłupieżowe, odżywki i balsamy do włosów, środki do utrwalania fryzury: lakiery do włosów, pianki, żele, woski, brylantyny, kleje do przymocowywania sztucznych włosów, **21** grzebienie, kosmetyczki na przybory toaletowe, szczotki do włosów, **26** czepki do farbowania włosów, kokardy do włosów, ozdoby do włosów, sztuczne włosy, wałki do włosów, wstążki do włosów, wsuwki do włosów.

(111) **229331** (220) 2009 08 06 (210) 359108  
 (151) 2010 07 02 (441) 2009 11 09  
 (732) GAMET Spółka Akcyjna, Toruń, PL.  
 (540)



Kolor znaku: brązowy, biały

(531) 27.5.1, 29.1.12

(510), (511) **06** klamki do drzwi metalowe.

(111) **229332** (220) 2009 08 06 (210) 359108  
 (151) 2010 07 02 (441) 2009 11 09  
 (732) GAMET Spółka Akcyjna, Toruń, PL.  
 (540)



Kolor znaku: brązowy

(531) 27.5.1, 29.1.7

(510), (511) **06** klamki do drzwi metalowe.

(111) **229333** (220) 2009 09 28 (210) 361034  
 (151) 2010 07 02 (441) 2010 01 04  
 (732) Przedsiębiorstwo Farmaceutyczne „JELFA” Spółka Akcyjna, Jelenia Góra, PL.

(540) VERTIBETIS

(510), (511) **05** preparaty farmaceutyczne stosowane w leczeniu chorób układu nerwowego.

(111) **229334** (220) 2009 06 10 (210) 356993  
 (151) 2010 07 05 (441) 2009 09 14  
 (732) LIDER SKG Spółka z ograniczoną odpowiedzialnością, Lipiny Stare, PL.

(540) Czekotex

(510), (511) **30** wyroby cukiernicze, piekarniczo-cukiernicze, czekoladowe i czekoladopodobne, słodczyce, ciastka, ciasta, ciasteczka, pieczywo cukiernicze, słodczyce, draże, cukierki, czekolada, kakao, lody.

(111) **229335** (220) 2009 06 10 (210) 356994  
 (151) 2010 07 05 (441) 2009 09 14  
 (732) LIDER SKG Spółka z ograniczoną odpowiedzialnością, Lipiny Stare, PL.

(540) Czekokulka

(510), (511) **30** wyroby cukiernicze, piekarniczo-cukiernicze, czekoladowe i czekoladopodobne, słodczyce, ciastka, ciasta, ciasteczka, pieczywo cukiernicze, słodczyce, draże, cukierki, czekolada, kakao, lody.

(111) **229336** (220) 2009 07 07 (210) 357922  
 (151) 2010 07 06 (441) 2009 10 12  
 (732) „RUCH” Spółka Akcyjna, Warszawa, PL.

(540)



(531) 2.1.1, 5.5.19, 26.11.12, 27.5.1

(510), (511) **35** usługi w zakresie sprzedaży druków, książek, czasopism, gazet, periodyków, prospektów, folderów, kalendarzy, katalogów, albumów, fotografii, materiałów do nauczania, magnetycznych, cyfrowych lub analogowych nośników do zapisu i odtwarzania dźwięków lub obrazów; taśm video, taśm magnetycznych, dysków magnetycznych, płyt DVD, płyt MD, dyskietek, dysków optycznych, płyt kompaktowych, dysków CD-ROM, dysków video, kart pamięci, przenośnych kart pamięci z portem USB, czystych lub w wcześniej nagranych muzyką, dźwiękiem lub obrazami (także animowanymi), audiobooków, publikacji w formie elektronicznej, dostarczanych za pomocą dysków CD-ROM, baz danych oraz w Internecie, odzieży, obuwia, nakryć głowy, artykułów sportowych i gimnastycznych, naczyń, w tym kubków, piór, długopisów i innych przyrządów do pisania, breloków; wymienione usługi świadczone również za pomocą Internetu i bezprzewodowych sieci komunikacji elektronicznej, **41** usługi w zakresie kształcenia, szkolenia, rozrywki, organizowanie loterii i konkursów, usługi w zakresie zakładów i gier, usługi rozrywkowe połączone z imprezami sportowymi i kulturalnymi, usługi w zakresie działalności sportowej i kulturalnej, organizowania i prowadzenia imprez i wydarzeń sportowych, kulturalnych i edukacyjnych, rezerwacji biletów na imprezy i wydarzenia sportowe, kulturalne i edukacyjne; wymienione usługi świadczone również za pomocą Internetu i bezprzewodowych sieci komunikacji elektronicznej.

(111) **229337** (220) 2009 07 07 (210) 357923  
 (151) 2010 07 06 (441) 2009 10 12  
 (732) „RUCH” Spółka Akcyjna, Warszawa, PL.  
 (540)



(531) 1.3.2, 1.3.15, 2.1.1, 26.11.3, 27.5.1

(510), (511) **35** usługi w zakresie sprzedaży druków, książek, czasopism, gazet, periodyków, prospektów, folderów, kalendarzy, katalogów, albumów, fotografii, materiałów do nauczania, magnetycznych, cyfrowych lub analogowych nośników do zapisu i odtwarzania dźwięków lub obrazów; taśm video, taśm magnetycznych, dysków magnetycznych, płyt DVD, płyt MD, dyskietek, dysków optycznych, płyt kompaktowych, dysków CD-ROM, dysków video, kart pamięci, przenośnych kart pamięci z portem USB, czystych lub w wcześniej nagranych muzyką, dźwiękiem lub obrazami (także animowanymi), audiobooków, publikacji w formie elektronicznej, dostarczanych za pomocą dysków CD-ROM, baz danych oraz w Internecie, odzieży, obuwia, nakryć głowy, artykułów sportowych i gimnastycznych, naczyń, w tym kubków, piór, długopisów i innych przyrządów do pisania, breloków; wymienione usługi świadczone również za pomocą Internetu i bezprzewodowych sieci komunikacji elektronicznej, **41** usługi w zakresie kształcenia, szkolenia, rozrywki, organizowanie loterii i konkursów, usługi w zakresie zakładów i gier, usługi rozrywkowe połączone z imprezami sportowymi i kulturalnymi, usługi w zakresie działalności sportowej i kulturalnej, organizowania i prowadzenia imprez i wydarzeń sportowych, kulturalnych i edukacyjnych, rezerwacji biletów na imprezy i wydarzenia sportowe, kulturalne i edukacyjne; wymienione usługi świadczone również za pomocą Internetu i bezprzewodowych sieci komunikacji elektronicznej.

(111) **229338** (220) 2009 07 07 (210) 357924  
 (151) 2010 07 06 (441) 2009 10 12  
 (732) „RUCH” Spółka Akcyjna, Warszawa, PL.

(540)



(531) 1.15.24, 2.1.1, 26.2.5, 27.5.1

(510), (511) **35** usługi w zakresie sprzedaży druków, książek, czasopism, gazet, periodyków, prospektów, folderów, kalendarzy, katalogów, albumów, fotografii, materiałów do nauczania, magnetycznych, cyfrowych lub analogowych nośników do zapisu i odtwarzania dźwięków lub obrazów; taśm video, taśm magnetycznych, dysków magnetycznych, płyt DVD, płyt MD, dyskietek, dysków optycznych, płyt kompaktowych, dysków CD-ROM, dysków video, kart pamięci, przenośnych kart pamięci z portem USB, czystych lub z wcześniej nagranych muzyką, dźwiękiem lub obrazami (także animowanymi), audiobooków, publikacji w formie elektronicznej, dostarczanych za pomocą dysków CD-ROM, baz danych oraz w Internecie, odzieży, obuwia, nakryć głowy, artykułów sportowych i gimnastycznych, naczyń, w tym kubków, piór, długopisów i innych przyrządów do pisania, breloków; wymienione usługi świadczone również za pomocą Internetu i bezprzewodowych sieci komunikacji elektronicznej, **41** usługi w zakresie kształcenia, szkolenia, rozrywki, organizowanie loterii i konkursów, usługi w zakresie zakładów i gier, usługi rozrywkowe połączone z imprezami sportowymi i kulturalnymi, usługi w zakresie działalności sportowej i kulturalnej, organizowania i prowadzenia imprez i wydarzeń sportowych, kulturalnych i edukacyjnych, rezerwacji biletów na imprezy i wydarzenia sportowe, kulturalne i edukacyjne; wymienione usługi świadczone również za pomocą Internetu i bezprzewodowych sieci komunikacji elektronicznej.

(111) **229339** (220) 2009 07 07 (210) 357925  
 (151) 2010 07 06 (441) 2009 10 12  
 (732) „RUCH” Spółka Akcyjna, Warszawa, PL.  
 (540)



(531) 1.3.2, 1.3.15, 1.15.24, 2.1.1, 5.5.19, 26.2.5, 26.11.3, 26.11.12, 27.5.1  
 (510), (511) **35** usługi w zakresie sprzedaży druków, książek, czasopism, gazet, periodyków, prospektów, folderów, kalendarzy, katalogów, albumów, fotografii, materiałów do nauczania, magnetycznych, cyfrowych lub analogowych nośników do zapisu i odtwarzania dźwięków lub obrazów; taśm video, taśm magnetycznych, dysków magnetycznych, płyt DVD, płyt MD, dyskietek, dysków optycznych, płyt kompaktowych, dysków CD-ROM, dysków video, kart pamięci, przenośnych kart pamięci z portem USB, czystych lub z wcześniej nagranych muzyką, dźwiękiem lub obrazami (także animowanymi), audiobooków, publikacji w formie elektronicznej, dostarczanych za pomocą dysków CD-ROM, baz danych oraz w Internecie, odzieży, obuwia, nakryć głowy, artykułów sportowych i gimnastycznych, naczyń, w tym kubków, piór, długopisów i innych przyrządów do pisania, breloków; wymienione usługi świadczone również za pomocą Internetu i bezprzewodowych sieci komunikacji elektronicznej, **41** usługi w zakresie kształcenia, szkolenia, rozrywki, organizowanie loterii i konkursów, usługi w zakresie zakładów i gier, usługi rozrywkowe połączone z imprezami sportowymi i kulturalnymi, usługi w zakresie działalności sportowej i kulturalnej, organizowania i prowadzenia imprez i wydarzeń sportowych, kulturalnych i edukacyjnych, rezerwacji biletów na imprezy i wydarzenia sportowe, kulturalne i edukacyjne; wymienione usługi świadczone również za pomocą Internetu i bezprzewodowych sieci komunikacji elektronicznej.

(111) **229340** (220) 2009 07 07 (210) 357932  
 (151) 2010 07 06 (441) 2009 10 12  
 (732) Dr. August Oetker Nahrungsmittel KG, Bielefeld, DE.

(540)



Kolor znaku: biały, żółty, czerwony, niebieski  
 (531) 27.5.1, 29.1.14  
 (510), (511) **30** pizza, w tym pizza mrożona.

(111) **229341** (220) 2005 02 14 (210) 291110  
 (151) 2009 07 16 (441) 2005 05 30  
 (732) Przedsiębiorstwo Wielobranżowe „OKTIMA” Sp. z o.o., Bydgoszcz, PL.  
 (540) sara  
 (510), (511) **03** środki antyalergiczne, **05** środki sanitarne stosowane w medycynie i higienie osobistej, środki dezynfekcyjne i odkażające, środki grzybobójcze, bakteriobójcze, pleśniobójcze.

(111) **229342** (220) 2005 07 21 (210) 298056  
 (151) 2009 08 27 (441) 2005 10 31  
 (732) Ekobiznes.pl Spółka z o.o., Chyby k/Poznań, PL.  
 (540)



Kolor znaku: czerwony, zielony, pomarańczowy, czarny, szary, biały  
 (531) 26.2.3, 26.4.4, 26.11.2, 27.5.1, 29.1.15  
 (510), (511) **35** zarządzanie zbiorami informatycznymi, reklama za pośrednictwem sieci komputerowej, **36** pośrednictwo giełdowe.

(111) **229343** (220) 2005 11 25 (210) 302797  
 (151) 2009 10 02 (441) 2006 03 06  
 (732) New Media Concept Spółka z o.o., Warszawa, PL.  
 (540)



Kolor znaku: biały, złoty, brązowy  
 (531) 11.3.4, 26.1.1, 27.5.1, 29.1.13  
 (510), (511) **21** wszelkie papierowe materiały reklamowe (ulotki, prospekty), **30** czekolada do picia, czekolada, cykorja, naleśniki, **43** usługi w zakresie dostarczania żywności i napojów, usługi restauracyjne, usługi barów przekąskowych, usługi restauracyjne w zakresie przygotowywania żywności na wynos, usługi kawiarni, usługi kafeterii, usługi barów kawowych, usługi jadalni, usługi cateringowe.

(111) **229344** (220) 2007 03 08 (210) 322314  
 (151) 2009 07 09 (441) 2007 06 11  
 (732) FORTE VITA POLSKA Spółka z o.o., Gliwice, PL.  
 (540)



Kolor znaku: jasnoniebieski, czerwony, szary i odcienie  
 (531) 26.1.6, 27.5.1, 29.1.15



(510), (511) **20** materace, **24** bielizna pościelowa, tkaniny wełniane, **35** dystrybucja materiałów reklamowych, działalność gospodarcza-badania, poszukiwania, doradztwo; badanie opinii publicznej, badanie rynku, przygotowywanie opinii i sondaży, pokazy towarów, rozpowszechnianie materiałów reklamowych, promocja sprzedaży dla osób trzecich, **36** czeki podróżne emisja, doradztwo i usługi finansowe, **41** informacja o rekreacji, organizowanie loterii, **43** rezerwowanie noclegów, rezerwacja miejsc w pensjonatach, hotelach oraz kwatery, **45** badania prawne.

(111) **229345** (220) 2007 06 23 (210) 326907  
(151) 2009 04 20 (441) 2007 10 01  
(732) „SALUTO” Wioletta Bozkurt, Tuszyn, PL.  
(540)



Kolor znaku: biały, czarny, jasnofioletowy, jasnoczerwony

(531) 25.5.2, 26.4.2, 27.5.1, 29.1.14

(510), (511) **18** futra zawarte w tej klasie, futra ze skór zwierzęcych zawarte w tej klasie, torby, torebki, tornistry, portfele, portmonetki, kufry, walizy, parasole, paski do odzieży, paski skórzane, plecaki, teczki, wyroby rymarskie, **25** odzież, odzież ze skóry i z imitacji skóry, obuwie, nakrycia głowy, bielizna, kurtki, spodnie, bluzy, podkoszulki, koszule, płaszcze, swetry, suknie, sukienki, kostiumy, garsonki, spódnice, skarpety, kapcie, rękawiczki, szaliki, bielizna nocna, odzież sportowa, kostiumy do plażowania i do pływania, dresy.

(111) **229346** (220) 2007 08 24 (210) 329279  
(151) 2009 06 05 (441) 2007 11 26  
(732) „TDE” Sp. z o.o., Wałcz, PL.  
(540)



(531) 26.1.2, 26.11.3, 27.5.1

(510), (511) **06** drzwi metalowe zwłaszcza do dźwigów, **07** żurawie, dźwigi, suwnice wraz z osprzętem, **09** urządzenia sterujące do dźwigów osobowych, **37** usługi w zakresie instalatorstwa elektrycznego, remonty, konserwacja i naprawy sprzętu budowlanego, a zwłaszcza: suwnic, żurawi, dźwigów, wciągników, remonty, konserwacja i naprawy schodów ruchomych i platform schodowych, **40** obróbka mechaniczna i nakładanie powłok na metale, **42** usługi projektowe techniczne, badania techniczne sprzętu budowlanego.

(111) **229347** (220) 2007 10 03 (210) 330957  
(151) 2009 04 06 (441) 2008 01 07  
(732) Ogólnokrajowa Spółdzielnia Turystyczna „GROMADA”, Warszawa, PL.  
(540)



Kolor znaku: zielony, niebieski, żółty, czerwony, biały

(531) 26.4.2, 27.5.1, 29.1.15

(510), (511) **16** druki firmowe, afisze, plakaty z kartonu lub z papieru, emblematy, pieczęcie firmowe, dokumenty firmowe, opakowania reklamowe z papieru i innych tworzyw, foldery, kalendarze, **18** torby, nesesery, teczki ze skóry i innych tworzyw, **25** ubrania i nakrycia głowy, **35** usługi reklamowe, organizowanie targów, wystaw w celach handlowych lub reklamowych, zarządzanie i administrowanie hotelami, organizowanie i prowadzenie działalności gospodarczej, doradztwo w zakresie zarządzania personalnego, pozyskiwanie danych do komputerowych baz danych, systematyzacja danych w komputerowych bazach danych, komputerowe zarządzanie plikami, wyszu-

kiwanie informacji w plikach komputerowych, **39** usługi w zakresie transportu samochodowego i pasażerskiego, usługi w zakresie wypożyczenia pojazdów, usługi turystyczne, organizowanie podróży i wycieczek, prowadzenie biur obsługi turystycznej, **41** organizowanie targów, wystaw, kongresów, konferencji, sympozjów, usługi związane z organizacją wypoczynku i różnych form rozrywki, usługi obiektów turystycznych poza hotelami, **42** administrowanie stronami komputerowymi, działalność związana z oprogramowaniem komputerowym, doradztwo w zakresie sprzętu komputerowego.

(111) **229348** (220) 2007 11 28 (210) 333444  
(151) 2009 07 09 (441) 2008 03 03  
(732) 4by4.pl Sp. z o.o., Kraków, PL.  
(540)



(531) 26.3.4, 27.5.1, 27.7.1

(510), (511) **35** zgromadzenie na rzecz osób trzecich towarów umożliwiające nabywcom ich swobodne oglądanie i kupowanie w sklepie i hurtowni z artykułami przemysłowymi w tym: pojazdami samochodowymi, motocyklami, częściami i akcesoriami do pojazdów samochodowych i motocykli, odzieżą, obuwiem, artykułami gospodarstwa domowego, artykułami radiowo-telewizyjnymi, artykułami włókienniczymi, wyrobami skórzanymi, usługi związane z dystrybucją w/w towarów przez Internet, usługi agencji importowo-eksportowych, usługi związane z prowadzeniem przedstawicielstw podmiotów zagranicznych, **37** usługi związane z konserwacją i naprawą pojazdów samochodowych, motocykli, bieżnikowaniem opon, usługi w zakresie pomocy drogowej, **39** wynajem samochodów osobowych, środków transportu drogowego, przewóz osób i towarów, usługi biura podróży; usługi w zakresie dystrybucji paliw.

(111) **229349** (220) 2007 12 06 (210) 333742  
(151) 2009 05 19 (441) 2008 03 17  
(732) LABELLAB INNOVATION Spółka z ograniczoną odpowiedzialnością, Kraków, PL.  
(540)



Kolor znaku: szary, pomarańczowy, biały

(531) 27.5.1, 29.1.13

(510), (511) **07** urządzenia do oznaczania wyrobów i opakowań lub do wykonywania nadruków; etykieciarki, maszyny do produkcji etykiet, części zamienne do wyżej wymienionych urządzeń i maszyn, **09** hologramy zabezpieczające, hologramy wzorcowe, matryce holograficzne, folie holograficzne, etykiety holograficzne, etykiety plombowe zawierające element holograficzny, karty plastikowe zawierające element holograficzny, materiały i produkty techniki holograficznej, systemy zabezpieczeń holograficznych; drukarki etykiet, skomputeryzowane urządzenia drukarskie do drukowania naklejek i etykiet służących do przyczepiania do odzieży, oprogramowanie komputerowe do komputerów uniwersalnych umożliwiające drukowanie i/lub czytanie kodów kreskowych, oprogramowanie komputerowe maszyn drukarskich do formatowania różnych informacji na naklejkach i etykietach, urządzenia do automatycznej identyfikacji towarów, w tym skanery, drukarki do kodów kreskowych, dekodery, taśmy magnetyczne dla informatyki, micro-chipy i znaczniki RFID (Radio Frequency Identification), karty magnetyczne i karty plastikowe do kodowania stosowane w transakcjach finansowych i do identyfikacji, zawierające procesory scalone, czytniki kodu, części i osprzęt do wyżej wymienionych towarów; filmy i programy telewizyjne wykonywane różnymi technikami, taśmy video, taśmy magnetyczne, dyski optyczne, zapisane dyski optyczne do odtwarzania w komputerach multimedialnych, programy komputerowe, nośniki do rejestracji,



przekazywania i odtwarzania informacji, dźwięku i obrazu, w tym kasyety video i DVD, płyty fonograficzne, dyski kompaktowe; świetne urządzenia reklamowe-neony w postaci kastonów, semaforów, panelowych ciągów sklepowych, tablic, lamp, tablice reklamowe elektroniczne, **24** etykiety, emblematy z materiałów włókienniczych, tekstylii i wyroby włókiennicze nie ujęte w innych klasach, **28** materiały informacyjne, promocyjne, reklamowe, szkoleniowe w postaci gier, zabawek, pamiątek, związane z organizowanymi imprezami reklamowymi i edukacyjnymi, **35** reklama osób trzecich: prasowa, radio, telewizyjna, za pośrednictwem sieci komputerowej; dystrybucja materiałów i prospektów reklamowych, badanie rynku i opinii publicznej, organizowanie i prowadzenie targów i wystaw w celu handlowym i reklamowym; zarządzanie przedsięwzięciami handlowymi i gospodarczymi, prowadzenie interesów osób trzecich, przedstawicielstwo handlowe podmiotów zagranicznych, pośrednictwo handlowe polegające na kojarzeniu kontrahentów, prowadzenie agencji sprzedaży wysyłkowej, agencji importowo-eksportowej, usługi agencji informacji handlowej, doradztwo w zakresie prowadzenia działalności gospodarczej i reklamy; zarządzanie plikami i zbiorami informatycznymi, prowadzenie portali internetowych, pozyskiwanie danych do komputerowych baz danych, systematyzacja i sortowanie danych w komputerowych bazach danych, wyszukiwanie informacji w komputerowych bazach danych; zgrupowanie na rzecz osób trzecich towarów takich jak: materiały promocyjne i reklamowe, etykiety, znaki do znakowania, identyfikacji i zabezpieczenia produktów, pozwalające nabywcy wygodnie je oglądać i kupować, **40** usługi poligraficzne, usługi drukarskie, usługi polegające na wywoływaniu błon filmowych, obróbce kopii filmowych, montażu filmów, opracowaniu wersji dźwiękowej kopii filmowych, kaset video, Beta i DVD, wywoływanie zdjęć; kompletowanie na zamówienie materiałów dla realizowanych projektów inwestycyjnych i reklamowych, wykonywanie materiałów promocyjnych, nadruków na towary i opakowania, wykonywanie napisów na materiałach reklamowych, **42** usługi projektowania etykiet, emblematów, opakowań, wzornictwa tkanin, znaków identyfikacji i zabezpieczeń produktów; usługi projektowania materiałów promocyjnych, nadruków na towary i opakowania; projektowanie i usługi inżynierjno-techniczne dotyczące systemów kodowania i oznakowania produktów, techniczne wsparcie i konsultacje dotyczące komputerów, maszyn i urządzeń do oznakowania, identyfikacji i zabezpieczenia produktów, badania i analizy techniczne; usługi w zakresie oznakowania, identyfikacji i zabezpieczania produktów hologramami, znakami, kodami kreskowymi, tabliczkami, etykietami, plombami potwierdzającymi ich oryginalność lub nienaruszenie oryginalnego opakowania; projektowanie identyfikacji wizualnej firm i instytucji, projektowanie wystroju i dekorowanie wnętrz; tworzenie, utrzymywanie i udostępnianie stron internetowych dla osób trzecich.

(111) **229350** (220) 2007 12 20 (210) 334361  
(151) 2009 08 03 (441) 2008 03 31  
(732) Dental Union Laboratory Agnieszka Jasek, Warszawa, PL.  
(540) DENTAL UNION

(510), (511) **44** usługi w zakresie stomatologii, chirurgii stomatologicznej, profilaktyki schorzeń jamy ustnej, ortodoncji i protetyki, usługi rentgenowskie związane z diagnostyką stomatologiczną.

(111) **229351** (220) 2008 01 16 (210) 335231  
(151) 2009 07 16 (441) 2008 04 28  
(732) EKO FOOD JANÓW Sp. z o.o., Janów, PL.  
(540)



Kolor znaku: czerwony, biały, jasnożółty, jasnozielony, zielony, żółty, ciemnożółty

(531) 1.3.2, 5.1.5, 26.1.2, 27.5.1, 29.1.15

(510), (511) **29** kompoty owocowe, galaretki owocowe, chipsy owocowe, sałatki owocowe, skórki owocowe, przecier jabłkowy, marmo-

lada, dżemy, konserwy z owocami, mięsz z owoców, owoce kandyzowane, owoce konserwowane, owoce konserwowane w alkoholu, owoce puszkowane, owoce lukrowane, warzywa gotowane, konserwowane, puszkowane, suszone, sałatki warzywne, **31** owoce świeże, owoce cytrusowe, warzywa świeże, **32** soki jabłkowe, soki owocowe, napoje bezalkoholowe, ekstrakty owocowe bezalkoholowe, esencje do produkcji napojów, syropy do napojów, nektary owocowe, bezalkoholowe napoje z soków owocowych, bezalkoholowe wyciągi z owoców, sorbety, soki warzywne.

(111) **229352** (220) 2008 01 16 (210) 335233  
(151) 2009 07 13 (441) 2008 04 28  
(732) EKO FOOD JANÓW Spółka z ograniczoną odpowiedzialnością, Janów, PL.  
(540)



Kolor znaku: jasnożółty, jasnozielony, zielony, czerwony, biały, żółty, ciemnożółty, brązowy

(531) 1.3.2, 5.1.5, 5.7.13, 26.1.2, 27.5.1, 29.1.15  
(510), (511) **32** soki jabłkowe.

(111) **229353** (220) 2008 01 21 (210) 335372  
(151) 2009 07 14 (441) 2008 04 28  
(732) Pomorskie Zakłady Budowy Maszyn „MAKRUM”  
Spółka Akcyjna, Bydgoszcz, PL.  
(540)



Kolor znaku: niebieski i odcienie, biały

(531) 26.1.1, 26.1.6, 27.5.1, 29.1.12

(510), (511) **06** konstrukcje metalowe: metalowe konstrukcje wsporcze, konstrukcje stalowe cylindryczne, kominy metalowe, podesty metalowe, pomosty metalowe, **07** kruszarki udarowe, kruszarki walcowo-szczękowe, kruszarki szczękowe, kruszarki stożkowe, kruszarki o pionowej osi obrotu, dozowniki ślimakowe, odwadniacze kruszyw, granulatory, kruszarki młotkowe, gniotowniki do minerałów, cyklony odpyleniowe, kruszarki walcowe, młyny pneumatyczne-suszące, młyny kulowe, młyny prętowe, separatory statyczne i mechaniczne, podajniki, mieszalniki, przesiewacze rolkowe i tarczowe, koparki kołowo-frezowe, przesiewacze rusztowe wibracyjne, suszarki bębnowe, młyny rurowe, przenośniki członowo-płytkowe, przenośniki kubelkowe, frezarki do kamienia, bębny korujące, traki wielopółkowe, podawacze ścierniwa, prasy próżniowe, łamiarnie samojezdne, ładowarki kołowe, maszyny i urządzenia do wytwarzania cegły z masy wapienno-piaskowej jak: prasa, obieralnik, obrotnik, układarka, przenośnik, reaktor masy wapienno-piaskowej, młyn do piasku, wypychacz wózka hartowniczego, maszyny i urządzenia do utylizacji odpadów komunalnych jak: sita, przenośniki nadawy, biostabilizator, oddzielacze przedmiotów twardych, przesiewacze wibracyjne, maszyny i urządzenia do aktywnej ochrony środowiska jak: granulatory, rozdrabniacze, sortowniki, prażaki, **11** piece obrotowe, paleniska pyłowe, **37** usługi w zakresie nadzoru nad montażem maszyn i urządzeń, **42** usługi projektowo-konstrukcyjne maszyn i urządzeń dla przemysłu materiałów budowlanych, górnictwa i ochrony środowiska.

(111) **229354** (220) 2008 01 25 (210) 335647  
(151) 2009 05 22 (441) 2008 04 28

(732) „ORION” Jerzy Czernek, Łódź, PL.  
 (540) YANTAR  
 (510), (511) **34** papierosy.

(111) **229355** (220) 2008 02 04 (210) 336065  
 (151) 2009 07 29 (441) 2008 05 12  
 (732) STUDIO A Spółka z o.o., Warszawa, PL.  
 (540)



(531) 1.15.3, 2.1.23, 18.1.5, 26.1.1, 27.5.1  
 (510), (511) **39** korespondencja, dystrybucja przesyłek, usługi kurierskie, dostarczanie przesyłek.

(111) **229356** (220) 2008 02 09 (210) 336379  
 (151) 2009 06 17 (441) 2008 05 12  
 (732) „VIVA-ZIELONY OGRÓD” Handel-Usługi Janusz Marekwica, Ustron, PL.  
 (540)



Kolor znaku: ciemnozielony, jasnozielony, biały

(531) 5.1.3, 26.1.16, 26.1.18, 27.5.1, 29.1.12  
 (510), (511) **19** cegła, cement, kamień, piaskowiec łupany zielony i niebieski, piaskowiec płaski, otoczek biały, otoczek piaskowiec, skały wapienne, kostka granitowa, kostka brukarska (naturalna i sztuczna), kamienie do akwarium, łupek naturalny, marmur, **32** napoje bezalkoholowe, woda mineralna naturalna, woda gazowana, woda stołowa, woda sodowa, lemoniady, napoje musujące, soki owocowe, soki warzywne, **33** napoje alkoholowe, **35** zgrupowanie na rzecz osób trzecich towarów pozwalające nabywcy wygodnie je oglądać i kupować w sklepie i hurtowni z artykułami z branży spożywczej, chemii gospodarczej, kosmetycznej, zmechanizowanego sprzętu gospodarstwa domowego i sprzętu radiowo-telewizyjnego, zegarmistrzowskiej, odzieżowej, obuwniczej, pasmanteryjnej, materiałów budowlanych metalowych i niemetalowych, kamieni ogrodowych, farb i lakierów, opału, środków ochrony roślin, nawozów naturalnych i sztucznych, nasiennej, pasz, narzędzi mechanicznych i ręcznych, materiałów do produkcji rolnej, artykułów dla palaczy, szkła i ceramiki, artykułów i sprzętu sportowego, przygotowywanie i rozpowszechnianie drukowanych materiałów reklamowych, reklamy radiowe i telewizyjne, organizowanie wystaw ogrodniczych, pokazy towarów ogrodniczych, wycena drzew, krzewów i roślinności, wycena antykwaryczna sprzętów i przedmiotów związanych z ogrodnictwem, **36** agencje kredytowe, agencje pośrednictwa w handlu nieruchomościami, agencje ściągania wierzytelności, agencje ubezpieczeniowe, doradztwo w sprawach finansowych i ubezpieczeniowych, informacja finansowa i ubezpieczeniowa, pośrednictwo w obrocie i handlu nieruchomościami, usługi w zakresie likwidacji przedsiębiorstw, dzierżawa majątku nieruchomego, zarządzanie majątkiem nieruchomym, administrowanie majątkiem nieruchomym, wycena nieruchomości, wynajmowanie mieszkań i pomieszczeń biurowych, sporządzanie umów najmu, wyceny do celów podatkowych, pośrednictwo ubezpieczeniowe, udzielanie pożyczek, dzierżawa gospodarstw rolnych, **37** budowa i naprawa budynków mieszkaniowych, pawilonów i sklepów targowych, magazynów, budownictwo przemysłowe, informacja budowlana, nadzór budowlany, wynajem sprzętu budowlanego, czyszczenie budynków od wewnątrz i od zewnątrz, izolowanie budynków, uszczelnianie budynków, usługi brukarskie, usługi dekarские,

rozbiórki budynków i budowli, prowadzenie stacji paliw, eksploatacja kamieniołomów, kamieniarstwo, nawadnianie, niszczenie szkodników, wykonywanie oczek wodnych, fontann, ogródków skalnych, ścieżek ogrodowych i przydomowych, kaskad, murów ogrodowych, sztukatorstwo, **39** usługi prowadzenie biura turystycznego: czarterowanie środków transportu, organizowanie podróży i wycieczek, pilotaż, przewożenie osób, rezerwacje miejsc, transport samochodowy, transport powietrzny, transport pasażerski, transport wycieczkowy, turystyka, wynajmowanie pojazdów, zapewnienie towarzystwa podróżującym, transport lądowy, magazynowanie towarów, spedycja, **41** montaż programów telewizyjnych i radiowych, publikowanie czasopism, książek, periodyków, plakatów, nocne kluby; agencje towarzystkie, **42** architektura, projektowanie i dekoracja wnętrz, doradztwo budowlane, projektowanie budynków, **43** usługi prowadzenie gospodarstwa agroturystycznego w stylu country & western, usługi prowadzenie barów szybkiej obsługi, punktów gastronomicznych, kawiarni, restauracji, hotelu, pensjonatu, **44** ogrodnictwo, ogrodnictwo krajobrazowe, niszczenie chwastów, architektura ogrodowa, projektowanie ogrodów, zakładanie ogrodów japońskich, szkółki roślinne, szkółki krzewów liściastych i iglastych, wysiewanie na ziemi nawozów i preparatów stosowanych w rolnictwie i ogrodnictwie.

(111) **229357** (220) 2008 02 15 (210) 336648  
 (151) 2009 07 07 (441) 2008 05 26  
 (732) AGORA S.A., Warszawa, PL.

(540) GRUPA RADIOWA AGORY  
 (510), (511) **35** usługi reklamowe, w zakresie reklamy prasowej, radiowej, telewizyjnej i internetowej oraz z zastosowaniem plakatów i ulotek oraz elektronicznych, magnetycznych i optycznych nośników informacji; prowadzenie kompleksowych kampanii reklamowych; wynajem czasu antenowego do celów reklamowych; tworzenie, wydawanie i dystrybucja materiałów promocyjno-reklamowych, także katalogów; usługi w zakresie badania rynku oraz badania opinii publicznej; organizowanie i obsługa-handlowych lub reklamowych-pokazów mody, wystaw, giełd i targów; organizowanie gier, konkursów i loterii oraz imprez rozrywkowych-o podłożu reklamowym-z zastosowaniem reklamy prasowej, radiowej, telewizyjnej i internetowej oraz z wykorzystaniem elektronicznych, magnetycznych i optycznych nośników informacji; doradztwo w zakresie organizowania, kierowania oraz prowadzenia działalności gospodarczej, zwłaszcza w branży radiowo-telewizyjnej (również w dziedzinie programów, promocji, sprzedaży i technologii); zgrupowanie na rzecz osób trzecich różnych towarów pozwalające nabywcy wygodnie oglądać i kupować te towary na stronie internetowej dotyczącej sprzedaży nagrań fonograficznych i nagrań video; zgrupowanie na rzecz osób trzecich ofert różnych usług pozwalające potencjalnemu odbiorcy wygodnie zapoznawać się z tą ofertą oraz „kupować” te usługi na stronie internetowej dotyczącej ofert różnorodnych usług, **38** agencje informacyjne i agencje prasowe; rozpowszechnianie programów (audycji) radiowych; udostępnianie połączeń telekomunikacyjnych z globalną siecią komputerową, umożliwianie dostępu do globalnej sieci komputerowej dla użytkowników (ISP), przesyłanie informacji tekstowej i obrazowej, zwłaszcza nagrań fonograficznych i nagrań video, przy pomocy sieci komputerowej; poczta elektroniczna, **41** montaż programów radiowych i telewizyjnych; produkcja programów radiowych; usługa produkcji reklam radiowych; wydawanie nagrań dźwiękowych; organizowanie i realizacja spektakli, widowisk oraz imprez rozrywkowych; organizowanie wystaw kulturalnych i edukacyjnych; organizowanie konkursów edukacyjnych lub rozrywkowych.

(111) **229358** (220) 2008 02 15 (210) 336694  
 (151) 2009 06 18 (441) 2008 05 26  
 (732) FLORA Spółka z o.o., Skwierzyna, PL.  
 (540)



Kolor znaku: czerwony, czarny  
 (531) 27.5.1, 29.1.12

(510), (511) **07** kosiarki elektryczne, elektryczne piły łańcuchowe, piły spalinowe, elektryczne odkurzacze do liści, spawarki transformatorowe, półautomaty spawalnicze, inwertery spawalnicze.

(111) **229359** (220) 2008 02 28 (210) 337369  
(151) 2009 06 24 (441) 2008 06 09

(732) Agencja Handlowo-Produkcyjna „VENDERS COMPANY” S.C. Jerzy Radomski, Lubow Radomska, Kielce, PL.

(540) vendors company

(510), (511) **03** wyroby ściernie zawarte w tej klasie, **07** tarcze szlifierskie (części maszyn).

(111) **229360** (220) 2008 03 05 (210) 337676  
(151) 2009 07 24 (441) 2008 06 09

(732) BIZNESDRUK Spółka z ograniczoną odpowiedzialnością, Kraków, PL.

(540)



Kolor znaku: zielony, granatowy

(531) 26.4.2, 27.5.1, 29.1.12

(510), (511) **16** papier do drukarek komputerowych, druki, formularze, **40** drukowanie, w tym offsetowe, **42** projektowanie graficzne, składanie do druku.

(111) **229361** (220) 2001 02 15 (210) 231577  
(151) 2010 05 24

(732) TELEWIZJA PULS Spółka z ograniczoną odpowiedzialnością, Warszawa, PL.

(540) PULS

(510), (511) **35** wynajmowanie powierzchni na cele reklamowe, organizowanie targów w celach reklamowych, wynajem czasu reklamowego we wszystkich środkach przekazu; usługi agencji informacyjnych dot. działalności gospodarczej, handlowej i usługowej; usługi w zakresie prowadzenia archiwum, **38** transmisja radiowa i telewizyjna, polegająca na emisji radiowej i telewizyjnej, filmu i nagrań video, przesyłaniu dźwięku i/lub obrazu za pomocą kanałów radiowych naziemnych i satelitarnych, łączy światłowodowych i linii miedzianych; zarządzanie systemami telekomunikacyjnymi w zakresie nadawania, odbioru lub transmisji informacji, niezależnie od ich rodzaju, za pomocą przewodów, fal radiowych bądź optycznych lub innych środków wykorzystujących energię elektromagnetyczną; usługi agencji informacyjnych dot. wydarzeń w świecie, **41** nagrywanie obrazu i dźwięku na taśmach video i magneto-optycznych nośnikach informacji, produkcja i montaż filmów, programów radiowych i telewizyjnych, usługi świadczone przez studia filmowe i studia nagrań, usługi agencji informacyjnych o imprezach rozrywkowych i rekreacji; prowadzenie bibliotek.

(111) **229362** (220) 2007 12 18 (210) 334221  
(151) 2010 06 17 (441) 2008 03 31

(732) BARTYCKA 24 Spółka Akcyjna, Warszawa, PL.

(540) bartico.pl

(510), (511) **35** agencje informacji handlowej; usługi reklamowe na rzecz osób trzecich; agencje importowo-eksportowe towarów na rzecz osób trzecich; zgrupowanie na rzecz osób trzecich różnych towarów, pozwalające nabywcy oglądać i kupować w hurtowniach, sklepach i na stronie internetowej artykuły budowlane, sanitarne, oświetleniowe, meble, sprzęt AGD; doradztwo w zakresie organizacji i zarządzania, **36** usługi dla osób trzecich wynajmowania powierzchni biurowych, nieruchomości, zarządzania nieruchomościami; dzierżawa nieruchomości, **37** prace budowlane, remontowe, modernizacyjne, wykończeniowe, instalacje sanitarne i elektryczne; nadzór budowlany; naprawy i serwis urządzeń sanitarnych i elektrycznych; montaż sprzętu AGD, **39** wynajmowanie magazynów; transport materiałów; wynajmowanie miejsc parkingowych.

(111) **229363** (220) 2007 12 19 (210) 334300  
(151) 2010 04 27 (441) 2008 03 31

(732) Fundacja Partnerstwo dla Środowiska, Kraków, PL.

(540)



Kolor znaku: jasnozielony, ciemnozielony, żółty

(531) 5.1.3, 25.1.15, 27.5.1, 29.1.13

(510), (511) **35** edycja tekstów reklamowych, fotokopiowanie, publikacja tekstów reklamowych, prowadzenie agencji importowo-eksportowej, doradztwo w zakresie prowadzenia działalności gospodarczej, prowadzenie agencji informacji handlowej, wykonywanie badań w zakresie działalności gospodarczej, doradztwo w zakresie organizowania i kierowania działalnością gospodarczą, pomoc w zakresie prowadzenia działalności gospodarczej, marketing, usługa reklamy, zgrupowanie na rzecz osób trzecich różnych towarów pozwalające nabywcy je oglądać i kupować w sklepie z produktami określanymi jako produkty lokalne (wytworzonymi z surowców lokalnie dostępnych), a w szczególności z produktami spożywczymi oraz wyrobami z wikliny z drewna, z kamienia, kamieni szlachetnych i półszlachetnych, metalu, oraz wyrobami rękodzieła dziewiarskiego, **36** usługi finansowe, zarządzanie finansami, doradztwo w zakresie tworzenia funduszy, doradztwo w zakresie pozyskiwania funduszy, **37** znakowanie i wytyczanie szlaków turystycznych, **39** organizowanie podróży organizowanie zwiedzania, usługi agencji turystycznej z wyjątkiem rezerwacji hoteli i pensjonatów, **41** organizacja szkoleń, sympozjów, konferencji, kongresów, wystaw i innych imprez edukacyjnych, kulturalnych i sportowych, publikacja tekstów innych niż reklamowe, usługi edukacyjne, nauczanie, publikowanie książek, tłumaczenia, wykonywanie fotoreportaży, informacja o rozrywkach i rekreacji, **42** wykonywanie badań i analiz technicznych, doradztwo techniczne, doradztwo w zakresie ochrony środowiska, propagowanie i realizacja działań na rzecz ochrony środowiska, projektowanie tras turystycznych, doradztwo w sprawach współdziałania różnych grup społecznych i zawodowych przy realizacji działań na rzecz ochrony środowiska (rozwój zrównoważony).

(111) **229364** (220) 2008 02 01 (210) 335998  
(151) 2010 04 20 (441) 2008 05 12

(732) Reed Elsevier Properties Inc. A delaware corporation, Wilmington, US.

(540) DESIGN NEWS

(510), (511) **16** czasopisma i inne materiały drukowane zawarte w tej klasie, **42** zakładanie i prowadzenie stron internetowych, publikacje elektroniczne, skomputeryzowane usługi badawcze i informacyjne, udostępnianie treści baz komputerowych za pośrednictwem światowej sieci rozległej (Internetu).

(111) **229365** (220) 2008 03 18 (210) 338370  
(151) 2009 07 13 (441) 2008 06 23

(732) F.P.U.H. „RABIS” S.C. Tomasz Śłodkowski, Harmeet Singh, Katowice, PL.

(540)



Kolor znaku: granatowy, srebrny

(531) 27.5.1, 29.1.12

(510), (511) **07** silniki, listwy zębate i wózki do bram przesuwanych i garażowych.

(111) **229366** (220) 2008 04 07 (210) 339218  
(151) 2009 08 17 (441) 2008 07 21

(732) Przedsiębiorstwo Usługowo-Handlowe „Miedź-San” Stefan Szpakowicz, Olsztyn, PL.



(540)



Kolor znaku: szary, czerwony

(531) 27.5.1, 29.1.12

(510), (511) **35** zgromadzenie towarów w hurtowni i w sklepie z materiałami, wyrobami: kotły gazowe, podgrzewacze ciepłej wody, grzejniki, ogrzewanie podłogowe, instalacje c.o. i sanitarne, wkłady kominowe, kotły olejowe, zawory grzejnikowe, izolacje do rur, armatura i ceramika łazienkowa.

(111) **229367** (220) 2008 05 23 (210) 341251  
 (151) 2010 07 14 (441) 2008 09 01  
 (732) Szkla.com s.c. Mateusz Matula, Jacek Młodawski, Kraków, PL.  
 (540)



Kolor znaku: pomarańczowy, niebieski

(531) 2.9.4, 26.1.1, 26.1.2, 26.11.3, 26.11.9, 27.5.1, 29.1.12

(510), (511) **09** szkła kontaktowe, szkła korekcyjne, szkła do okularów, **35** prowadzenie sklepu w tym sklepu internetowego w zakresie: szkła kontaktowe, pojemniczki na szkła kontaktowe, szkła korekcyjne, oprawki do okularów, szkła do okularów, okulary, binokle; prowadzenie hurtowni oraz sprzedaż wysyłkowa w zakresie: szkła kontaktowe, pojemniczki na szkła kontaktowe, szkła korekcyjne, oprawki do okularów, szkła do okularów, okulary, binokle, **39** dostarczanie towarów konsumpcyjnych.

(111) **229368** (220) 2008 06 19 (210) 342394  
 (151) 2010 03 18 (441) 2008 09 29  
 (732) Fuhrmann Sp. z o.o., Połczyn Zdrój, PL.  
 (540) Euro Mistrz  
 (510), (511) **32** piwo, wyciąg z chmielu do wytwarzania piwa, brzoszka piwna, wody mineralne i inne napoje bezalkoholowe.

(111) **229369** (220) 2008 08 04 (210) 344463  
 (151) 2009 10 28 (441) 2008 11 10  
 (732) HOUSE Spółka z ograniczoną odpowiedzialnością, Zielona Góra, PL.

(540) american gangster  
 (510), (511) **03** środki wybielające i substancje stosowane w praniu, środki do czyszczenia, polerowania, szorowania i ścierania, mydła, środki perfumeryjne, olejki eteryczne, kosmetyki, płyny do pielęgnacji włosów, środki do czyszczenia zębów.

(111) **229370** (220) 2008 09 04 (210) 345702  
 (151) 2010 05 11 (441) 2008 12 08  
 (732) MIRO Mirosław Marczyński, Szamocin, PL.  
 (540)



Kolor znaku: czerwony, czarny

(531) 26.1.2, 27.5.1, 29.1.12

(510), (511) **02** farby, pokosty, lakiery, środki zabezpieczające drewno, **19** zaprawy budowlane, materiały budowlane.

(111) **229371** (220) 2008 09 12 (210) 346071  
 (151) 2010 04 29 (441) 2008 12 22  
 (732) OMNIBUS TRADING Spółka z ograniczoną odpowiedzialnością, Poznań, PL.

(540)



Kolor znaku: ciemnoszary, pomarańczowy, biały, szary

(531) 26.1.1, 26.11.3, 26.15.1, 27.5.1, 29.1.14

(510), (511) **16** książki, albumy, atlasy, czasopisma, śpiewniki, publikacje drukowane: afisze, grafiki, obrazy, kartki, kalendarze, mapy, **41** usługi w zakresie organizowania szkoleń, kursów, konferencji, prowadzenia szkoły języków obcych, konkursów edukacyjnych i rozrywkowych, publikowanie książek, wypożyczanie filmów, kaset video, książek, tłumaczenia.

(111) **229372** (220) 2008 10 02 (210) 346892  
 (151) 2009 09 25 (441) 2009 01 05  
 (732) „BCS Polska” Sp. z o.o., Nowy Sącz, PL.  
 (540)



Kolor znaku: zielony, czarny, biały

(531) 18.1.14, 18.1.19, 27.5.1, 29.1.12

(510), (511) **09** programy komputerowe.

(111) **229373** (220) 2008 10 22 (210) 347741  
 (151) 2010 04 29 (441) 2009 02 02  
 (732) GAZEO Spółka Cywilna Paweł Stefanowski, Tomasz Stefanowski, Łódź, PL.  
 (540)



Kolor znaku: fioletowy, żółty

(531) 2.9.4, 2.9.8, 4.5.3, 4.5.5, 4.5.21, 26.1.1, 26.1.14, 27.5.1, 29.1.12

(510), (511) **16** wydawnictwa papierowe, gazety, periodyki, czasopisma, foldery, broszury, **35** reklama w internecie, **38** usługi w zakresie tworzenia prezentacji firm w internecie, usługi w zakresie forów internetowych, usługi w zakresie portali internetowych i baz teleadresowych firm w internecie, **41** usługi w zakresie wydawania elektronicznego dziennika internetowego, **42** tworzenie oprogramowania komputerowego.

(111) **229374** (220) 2008 11 12 (210) 348510  
 (151) 2010 04 29 (441) 2009 02 16  
 (732) K.K.B. ELEKTROBAT SPÓŁKA Z OGRANICZONĄ ODPOWIEDZIALNOŚCIĄ, Chorzów, PL.

(540) K.K.B. ELEKTROBAT  
 (510), (511) **06** wyroby hutnicze takie jak: pręty, blachy, rury, wyroby kute, **37** usługi remontowo-inwestycyjne w elektroenergetyce, przeglądy konserwacyjne suw, przeglądy okresowe, remonty i naprawy maszyn i urządzeń elektrycznych, **42** usługi w zakresie pomiarów i diagnostyki.

(111) **229375** (220) 2008 12 09 (210) 349758  
 (151) 2010 04 20 (441) 2009 03 16  
 (732) STOWARZYSZENIE MIŁOŚNIKÓW HISTORII NURKOWANIA-HISTORICAL DIVING SOCIETY POLAND, Warszawa, PL.  
 (540)



(531) 9.3.21, 21.3.25, 23.5.1, 23.5.5, 27.1.1, 27.1.6, 27.5.1



(510), (511) **16** plakaty, albumy, broszury, druki, fotografie, gazety, czasopisma, reprodukcje, kalendarze, karty pocztowe, książki, mapy, naklejki, podręczniki, prospekty, publikacje, karty okolicznościowe, **35** reklama, dystrybucja materiałów reklamowych, reklama za pośrednictwem sieci komputerowych, Internetu, publikowanie tekstów reklamowych, reklama radiowa i telewizyjna, organizowanie pokazów w celach handlowych i reklamowych, **41** doradztwo zawodowe związane z nurkowaniem, nauczanie, reportaże, organizowanie imprez sportowych, rekreacyjnych i kulturalnych, organizowanie konkursów, organizowanie kongresów, sympozjów szkoleniowych, konferencji, prowadzenie kursów, publikowanie gazet, książek, podręczników, tekstów innych niż reklamowe, przygotowywanie programów radiowych i telewizyjnych, prowadzenie bibliotek, czytelnia, klubów zainteresowań, organizowanie wyjazdów naukowych, szkoleniowych, wypoczynkowych.

(111) **229376** (220) 2008 12 18 (210) 350177  
 (151) 2010 05 05 (441) 2009 03 30  
 (732) MULTIPLE.PL Spółka z ograniczoną odpowiedzialnością,  
 Bydgoszcz, PL.  
 (540)



Kolor znaku: pomarańczowy, żółty, szary

(531) 26.11.2, 26.11.13, 27.5.1, 29.1.13

(510), (511) **35** administrowanie działalności handlowej, doradztwo w zakresie organizowania i prowadzenia działalności gospodarczej, pozyskiwanie, aktualizacja, archiwizacja i obsługa komputerowych baz danych, usługi reklamowe na rzecz osób trzecich, ogłoszenia reklamowe za pośrednictwem sieci komputerowej, reklama na stronach internetowych, **38** usługi w zakresie transmisji i teletransmisji danych, sieci transmisji danych, usługi internetowe poczty elektronicznej, usługi przesyłania informacji za pomocą komputera, **42** portale internetowe-tworzenie, administrowanie, projektowanie i wdrażanie programów komputerowych oraz kompleksowych systemów informatycznych, usługi badawczo-rozwojowe w zakresie systemów informatycznych, doradztwo informatyczne, tworzenie i administrowanie informatycznych systemów marketingowych, tworzenie i administrowanie systemów obsługi klienta dostępnych przez Internet, tworzenie i administrowanie stron internetowych WWW, tworzenie i administrowanie platform ogłoszeniowych, tworzenie i administrowanie modułów zarządzania ogłoszeniami, tworzenie i administrowanie modułów zarządzania działalnością biznesową, tworzenie komputerowych baz danych, przetwarzanie danych, wypożyczanie sprzętu i oprogramowania komputerowego.

(111) **229377** (220) 2008 12 23 (210) 350341  
 (151) 2010 05 19 (441) 2009 03 30  
 (732) WEMA S.A., Rumia, PL.  
 (540)



Kolor znaku: czerwony, pomarańczowy, brązowy, ciemnoszary, ciemnobrązowy, czarny

(531) 26.4.1, 26.4.9, 27.5.1, 29.1.15

(510), (511) **03** preparaty do czyszczenia; środki do czyszczenia glazury; preparaty do czyszczenia rur odpływowych; środki dezynfekujące; preparaty do mycia i kąpielii; preparaty i środki do odświeżania powietrza; preparaty do przetykania rur; preparaty do polerowania; środki do nadawania połysku; preparaty do zabezpieczania glazury i terakoty oraz spoin przed osiadaniami zabrudzenia, kamienia i pleśni; środki do usuwania pleśni i osadów z powierzchni glazury, terakoty, urządzeń i armatury sanitarnej; przybory toaletowe, **06** materiały budowlane metalowe, baseny kąpielowe (konstrukcje metalowe), armatura do przewodów metalowa, rury i przewody metalowe, dozowniki do ręczników metalowe stałe, uchwyty metalowe,

kabiny kąpielowe metalowe, rury kanalizacyjne i wodociągowe metalowe, przewody metalowe do instalacji klimatyzacyjnych i wentylacyjnych, kształtki i złącza do rur metalowe, kurki i zawory do przewodów rurowych metalowe, okucia metalowe budowlane, okucia metalowe meblowe, opaski zaciskowe do rur metalowe, osłony do rur metalowe, panele i kasetony metalowe dla budownictwa, listwy i profile metalowe do płytek ściennych i podłogowych, progi metalowe, prowadnice drzwi przesuwanych metalowe, sufity metalowe, uchwyty ścienne do mocowania rur metalowe, śruby metalowe, zaciski do rur metalowe, żaluzje metalowe, **09** aparaty i urządzenia elektryczne i elektroniczne kontrolne i sterujące do urządzeń i instalacji grzewczych, wodociągowych i kąpielowych, zwłaszcza do basenów, wanien i kabin kąpielowych, mierniki ciśnienia, mierniki temperatury, przewody elektryczne i złącza do nich, zawory elektromagnetyczne, urządzenia elektryczne i elektroniczne do fizykoterapii i odnowy biologicznej nie zawarte w innych klasach, **11** urządzenia do oświetlenia, ogrzewania, wytwarzania pary, gotowania, mycia, kąpielii, suszenia, wentylacji, chłodzenia, zaopatrzenia w wodę oraz urządzenia i instalacje sanitarne, armatura bezpieczeństwa do urządzeń oraz instalacji wodnych i gazowych, abażury do lamp, armatura do pieców, lampy bakterioobójcze do oczyszczania powietrza, bidety i armatura do nich, bojlera, grzejniki centralnego ogrzewania i armatura do nich, baseny kąpielowe i armatura do nich, brodziki, baterie łazienkowe oraz osprzęt do nich, urządzenia do chlorowania basenów kąpielowych, wymienniki i zasobniki ciepła, dozowniki środków odkażających do toalet, instalacje do zaopatrzenia i rozprowadzania wody, dywany i maty ogrzewane elektrycznie, grzejniki elektryczne, filtry do wody i powietrza do celów domowych, fontanny, inhalatory (sauny), kabiny do łaźni tureckich, kabiny kąpielowe, kabiny natryskowe, kabiny parowe, kabiny parowe z hydromasażem, kabiny kąpielowe wielofunkcyjne, instalacje do kąpielii, podgrzewacze do kąpielii, urządzenia do kąpielii w gorącym powietrzu, wanny do kąpielii i wanny z hydromasażem oraz armatura i akcesoria do nich, urządzenia klimatyzacyjne i wentylacyjne, armatura łazienkowa, w tym krany i zawory, elementy instalacji oświetleniowych, piece kąpielowe i do podgrzewania wody oraz armatura do nich, pisuary i armatura do nich, spłuczki ustępowe oraz armatura do nich, suszarki łazienkowe, przewody i armatura do instalacji wodnych i kąpielowych, sedesy oraz armatura i akcesoria do nich nie zawarte w innych klasach, ogrzewacze do stóp, suszarki do włosów i do ciała, suszarki do bielizny łazienkowe elektryczne, toalety oraz armatura i akcesoria do nich nie zawarte w innych klasach, umywalki oraz armatura i akcesoria do nich nie zawarte w innych klasach, ustępy przenośne, uszczelki do kranów i zaworów wodociągowych, urządzenia do uzdatniania wody do celów domowych, wanny łazienkowe z ozonatorem, chromoterapia lub z wirowym ruchem wody oraz akcesoria i armatura do nich nie zawarte w innych klasach, panele natryskowe i parowo-wodne do wanien oraz kabin kąpielowych, sauny oraz armatura i akcesoria do nich, wentylatory, przewody oraz kratki wentylacyjne, instalacje klimatyzacyjne, urządzenia do wytwarzania wirowego ruchu wody, urządzenia do ozonowania wody, aparaty do zmiękczenia wody, instalacje wodne oraz urządzenia zabezpieczające i bezpieczeństwa do nich, filtry do wody do celów domowych, wodotryski ozdobne, wymienniki ciepła, zawory kanalizacyjne, zawory mieszalnikowe i termostatyczne do instalacji wodociągowych i kąpielowych, zawory ciśnieniowe do wody, drzwi i parawany do wanien i kabin kąpielowych, urządzenia do opalania, inhalatory, urządzenia do kąpielii błotnych, lampy do naświetlenia do celów kosmetycznych, **17** izolatory do rur, uszczelki do rur i armatury wodnej i gazowej, materiały izolacyjne, giętkie przewody niemetalowe, osłony niemetalowe do rur, złączki do rur niemetalowe, materiały uszczelniające, substancje do izolacji przeciwwilgociowej w budynkach, **19** materiały budowlane niemetalowe, akwaria (elementy konstrukcyjne niemetalowe), balustrady, baseny kąpielowe niemetalowe, stopnie i schody niemetalowe, betonowe elementy budowlane, boazeria niemetalowa, elementy konstrukcyjne budowlane niemetalowe, elementy kamienne dla budownictwa w tym kamienne płyty i płytki okładzinowe, wyroby ceramiczne dla budownictwa, niemetalowe przewody ciśnieniowe, drewno obrobione, dzieła sztuki z kamienia lub betonu, gzymsy niemetalowe, kabiny kąpielowe niemetalowe, rury kamionkowe, kształtki rurowe niemetalowe, płyty kartonowo-gipsowe, mozaiki dla budownictwa, nadproża niemetalowe, okładziny niemetalowe dla budownictwa, płytki niemetalowe dla budownictwa zwłaszcza płytki ceramiczne podłogowe i ścienne oraz akcesoria do nich zawarte w tej klasie (dekory, listwy wykończeniowe niemetalowe), profile nie-

metalowe dla budownictwa, rury niemetalowe dla budownictwa w tym rury wodociągowe i kanalizacyjne oraz kształtki do nich, sufity niemetalowe, sztuczny kamień i wyroby z niego wykonane zawarte w tej klasie, elementy budowlane wykonane ze szkła nie zawarte w innych klasach, w tym okładziny ściennie i luksfery, ścianki działowe niemetalowe, terakota, witraże dla budownictwa, żaluzje niemetalowe, **20** meble, lustra, ramy do obrazów, zasłony bambusowe, dekoracje przestawne, dozowniki ręczników stałe niemetalowe, dzieła sztuki, figurki i posągi z drewna, gipsu lub tworzyw sztucznych, haki do zasłon, uchwyty do rur z tworzyw sztucznych, stojaki na parasole, stojaki na kapelusze, karnisze do zasłon, kołki do ścian niemetalowe, kosze niemetalowe, kosze niemetalowe do bielizny, kółka do zasłon, kratki ochronne łazienkowe niemetalowe, osprzęt niemetalowy do mebli, muszle, haczyki i wieszaki do ubrań niemetalowe, stojaki do wieszania ubrań, meble łazienkowe, meble ogrodowe, rolki do zasłon, wyroby stolarstwa meblowego, stoły do masażu, szyny do zasłon, łóżka wodne, zawory wodociągowe z tworzyw sztucznych, karnisze, kółka, uchwyty i rolki do zasłon, wieszaki do ubrań metalowe, **21** przybory łazienkowe nie z metali szlachetnych i nie pokrywanych nimi, suszarki do bielizny łazienkowe nieelektryczne, wyroby ceramiczne dla gospodarstw domowych, szczotki do czyszczenia, dozowniki do mydła, dozowniki do ręczników papierowych metalowe, dozowniki papieru toaletowego, flaszeczki nie z metali szlachetnych, gałki i uchwyty porcelanowe, gąbki toaletowe oraz uchwyty do nich, przybory kosmetyczne, kosze do użytku domowego niemetalowe, kubki nie z metali szlachetnych, miotły, mopy, mydelniczki, naczynia na mydło, pudełka na mydło, szczotki do mycia, naczynia łazienkowe niemetalowe, kosze na odpadki, zraszacze do podlewania kwiatów, ściereczki do mycia podłóg, pojemniki do użytku domowego niemetalowe, półki łazienkowe niemetalowe (inne niż meble), przepychaczki do zlewów i wanien, rozpylacze do perfum, stojaki do suszenia prania, szczotki do misek klozetowych, figurki, posągi, dzieła sztuki z porcelany, fajansu lub szkła, pozostałe akcesoria łazienkowe nie zawarte w innych klasach, **24** bielizna domowa, bielizna kąpielowa (z wyjątkiem odzieży), pokrowce na deski toaletowe, franki, zasłony, ręczniki tekstylne, zasłony prysznicowe z materiałów tekstylnych lub z tworzyw sztucznych, **27** dywaniki i maty łazienkowe, maty gimnastyczne, maty antypoślizgowe, wykładziny podłogowe, tapety do łazienek, **35** wyselekcjonowanie, zgromadzenie i wyeksponowanie w sklepach i hurtowniach różnorodnych towarów przemysłowych (w tym instalacyjnych) do wyposażenia łazienek, toalet i mieszkań umożliwiające nabywcom dogodnie ich obejrzenie i dokonanie zakupu, usługi w zakresie sprzedaży towarów przemysłowych (w tym instalacyjnych) do wyposażenia toalet, łazienek i mieszkań w sklepach, hurtowniach, oraz poprzez sieci komputerowe, zwłaszcza poprzez Internet, usługi w zakresie sprzedaży wysyłkowej artykułów instalacyjnych oraz wyposażenia toalet, łazienek i mieszkań ujętych w wykazie, **37** usługi budowlane, instalacyjne, remontowe oraz naprawy w zakresie instalacji wodnych, kanalizacyjnych, grzewczych, gazowych, wentylacyjnych, klimatyzacyjnych i kąpielowych, **42** usługi projektowe w zakresie budownictwa, instalacji oraz wyposażenia łazienek, mieszkań i obiektów użyteczności publicznej.

(111) **229378** (220) 2009 01 09 (210) 350656  
 (151) 2010 04 14 (441) 2009 04 14  
 (732) TAP Spółka z ograniczoną odpowiedzialnością, Lesko, PL.  
 (540)

## ADAM line

(531) 27.5.1  
 (510), (511) **02** farby: akwarelowe, plakatowe, olejne, akrylowe, w aerozolu; barwniki, pigmenty, bejce, lakiery, tusze; utwardzacze, fiksatywy, werniks, preparaty do konserwacji drewna; metale w folii lub w proszku dla malarzy lub artystów, spoiwa do farb, farby wodne klejowe lub kazeinowe, sykatywa, zagęszczacze do farb, zagęszczacze do barwników, żywice naturalne, **16** atrament, materiały do modelowania, materiały do rysowania, miseczki na farby dla artystów malarzy, palety dla malarzy, pastele, płótno dla malarstwa, podobrazia, podpórki ręki dla malarzy, pudełka na farby, sztalugi malarskie, tablice malarskie, obrazy, akwarele.

(111) **229379** (220) 2009 01 09 (210) 350657  
 (151) 2010 04 14 (441) 2009 04 14

(732) TAP Spółka z ograniczoną odpowiedzialnością, Lesko, PL.  
 (540)

## ADAM art

(531) 27.5.1  
 (510), (511) **02** farby: akwarelowe, plakatowe, olejne, akrylowe, w aerozolu; barwniki, pigmenty, bejce, lakiery, tusze; utwardzacze, fiksatywy, werniks, preparaty do konserwacji drewna; metale w folii lub w proszku dla malarzy lub artystów, spoiwa do farb, farby wodne klejowe lub kazeinowe, sykatywa, zagęszczacze do farb, zagęszczacze do barwników, żywice naturalne, **16** atrament, materiały do modelowania, materiały do rysowania, miseczki na farby dla artystów malarzy, palety dla malarzy, pastele, płótno dla malarstwa, podobrazia, podpórki ręki dla malarzy, pudełka na farby, sztalugi malarskie, tablice malarskie, obrazy, akwarele.

(111) **229380** (220) 2009 01 19 (210) 350957  
 (151) 2010 07 06 (441) 2009 04 27  
 (732) Van den Berg Spółka z ograniczoną odpowiedzialnością,  
 Baranowo k/Poznań, PL.  
 (540)



Kolor znaku: bordowy i jego odcienie, biały

(531) 3.3.1, 21.1.13, 27.5.1, 29.1.12  
 (510), (511) **36** ubezpieczenia na życie, zarządzanie majątkiem, operacje walutowe, usługi ubezpieczeniowe, umowy kredytowe, doradztwo w sprawach ubezpieczeń, ubezpieczenia, pośrednictwo ubezpieczeniowe, informacja o ubezpieczeniach, doradztwo w sprawach finansowych, doradztwo w sprawach ubezpieczeniowych, agencje kredytowe.

(111) **229381** (220) 2009 01 28 (210) 351356  
 (151) 2010 06 16 (441) 2009 05 11  
 (732) „SIL-CHEM” Spółka z ograniczoną odpowiedzialnością, Łódź,  
 PL.

(540) MAKROFLEX SERIA PROFESJONALNA DLA KAŻDEGO  
 (510), (511) **02** barwniki i bejce do drewna, emalie i lakiery, farby emulsyjne, preparaty do konserwacji drewna, rozpuszczalniki do farb i lakierów, taśmy antykorozyjne.

(111) **229382** (220) 2009 02 06 (210) 351734  
 (151) 2010 07 06 (441) 2009 05 11  
 (732) Przedsiębiorstwo Handlowe HAWEX Wojciech Latocha,  
 Pyskowice, PL.  
 (540)



Kolor znaku: czarny, biały, zielony

(531) 14.7.1, 26.1.1, 27.5.1, 29.1.13  
 (510), (511) **35** usługi w zakresie sprzedaży hurtowej paliw i produktów pochodnych, drewna, materiałów budowlanych i wyposażenia sanitarnego, rud, metali i chemikaliów przemysłowych oraz usługi agentów zajmujących się sprzedażą, **36** usługi agencji mieszkaniowych obejmujące wynajmowanie mieszkań i sporządzanie umów najmu; usługi agencji pośrednictwa w handlu nieruchomościami obejmujące pośrednictwo w kupnie i sprzedaży majątku nieruchomości; usługi agencji nieruchomości obejmujące zarządzanie i administrowanie majątkiem nieruchomości, zarządzanie nieruchomościami własnymi lub dzierżawionymi, dzierżawę nieruchomości oraz

wynajmowanie pomieszczeń biurowych, **37** budownictwo, murywanie, budownictwo przemysłowe, tynkowanie, przygotowanie terenu pod budowę, budownictwo mieszkalne, rozbiorka i burzenie obiektów budowlanych, nadzór budowlany, wynajem sprzętu budowlanego; roboty wydobywcze w górnictwie węgla kamiennego, usługi eksploatacji kamieniołomów, wydobywanie kamieni ozdobnych, kamienia dla potrzeb budownictwa, skał wapiennych, gipsu, kredy, łupków, żwiru i piasku oraz gliny i kaolinu; usługi instalowania urządzeń klimatyzacyjnych oraz instalacji do wytwarzania i zaopatrywania w parę wodną, gorącą wodę i powietrze urządzeń klimatyzacyjnych, **40** usługi sortowania, przetwarzania i recyklingu odpadów i surowców wtórnych, **42** prace badawczo-rozwojowe, ekspertyzy inżynierskie, opracowywanie projektów technicznych, doradztwo w zakresie ochrony środowiska, zwłaszcza związane z zagospodarowaniem terenów zieleni, **43** usługi rezerwowania i wynajmowania noclegów oraz rezerwacji kwatery, usługi wynajmowania mieszkań na pobyt czasowy, usługi agencji zakwaterowania.

(111) **229383** (220) 2009 02 12 (210) 351974  
(151) 2010 07 06 (441) 2009 05 25  
(732) Przedsiębiorstwo Handlowe LASTAR Spółka z ograniczoną odpowiedzialnością, Jabłonowo, PL.  
(540) QUARK

(510), (511) **35** agencje importowo-eksportowe, agencje informacji handlowej, komputerowe zarządzanie plikami, pozyskiwanie i systematyzacja danych do komputerowych baz danych, wyszukiwanie informacji w plikach komputerowych dla osób trzecich, promocja sprzedaży dla osób trzecich, wyszukiwanie w komputerowych bazach danych, usługi zaopatrzenia osób trzecich jako zakupy produktów usług dla innych przedsiębiorstw, zarządzanie zbiorami informacyjnymi, usługi prowadzenia sprzedaży na stronie Web w których zgromadzono na rzecz osób trzecich różne towary takie jak: z surowców włókienniczych lub z tworzyw sztucznych, ubiory, bielizna, buty, nakrycia głowy, torby, szaliki, swetry; artykuły dziewiarskie, usługi prowadzenia sklepu i/lub hurtowni, w których zgromadzono na rzecz osób trzecich różne towary takie jak: z surowców włókienniczych lub z tworzyw sztucznych, ubiory, bielizna, buty, nakrycia głowy, torby, szaliki, swetry; artykuły dziewiarskie.

(111) **229384** (220) 2009 02 19 (210) 352298  
(151) 2010 07 08 (441) 2009 05 25  
(732) B&B PRODUKT Słodczyce Reklamowe A.K.J. Błaszczak Spółka Jawna, Milanówek, PL.  
(540) SŁODKIE WIADOMOŚCI

(510), (511) **30** biszkopty, batony, ciastka ryżowe, herbatniki, herbatniki w czekoladzie, owoce w czekoladzie i w polewie, rodzynki w czekoladzie, orzechy laskowe w czekoladzie i w polewie, orzeszki arachidowe w czekoladzie i w polewie, rodzynki w czekoladzie, galaretki owocowe-cukierki, wyroby cukiernicze i słodczyce a zwłaszcza: cukierki, karmelki, pralinki, czekolada, czekoladki, słodczyce do dekoracji choinek, słodczyce w polewie czekoladowej, batony, wafle, galaretki, galaretki w czekoladzie i w polewie, jadalne ozdoby do dekoracji ciast, wyżej wymienione towary z naniesionymi tekstami reklamowymi, znakami towarowymi, z naniesionym logo, **35** usługi prowadzenia sklepu, hurtowni wielobranżowej, sklepu wysyłkowego, tele-sklepu i sklepu internetowego dla sprzedaży: biszkoptów, batonów, ciastek ryżowych, herbatników, herbatników w czekoladzie, owoców w czekoladzie i w polewie, rodzynek w czekoladzie, orzechów laskowych w czekoladzie i w polewie, orzeszków arachidowych w czekoladzie i w polewie, rodzynek w czekoladzie, galaretek owocowych-cukierków, wyrobów cukierniczych i słodczyce a zwłaszcza: cukierków, karmelków, pralinek, czekolady, czekoladek, słodczyce do dekoracji choinek, słodczyce w polewie czekoladowej, batonów, wafli, galaretek, galaretek w czekoladzie i w polewie, jadalnych ozdób do dekoracji ciast, usługi prowadzenia sklepu, sklepu wysyłkowego, tele-sklepu, sklepu internetowego poprzez stronę WWW z wyżej wymienionymi towarami z naniesionym logo, napisami reklamowymi, znakami towarowymi bezpośrednio na towarze lub opakowaniu, usługi w zakresie reklamy: usługi agencji reklamowej, produkcja reklam telewizyjnych, radiowych, kinowych, internetowych, dystrybucja materiałów reklamowych, rozpowszechnianie ogłoszeń reklamowych, wynajmowanie miejsca i czasu na umieszczanie ogłoszeń reklamowych na nośnikach reklamowych i we wszystkich środkach

przekazu, również w Internecie, organizacja pokazów i wystaw reklamowych i handlowych, wypożyczanie materiałów reklamowych, organizowanie kampanii reklamowych i poszczególnych elementów tych kampanii, projektowanie i nadzorowanie wykonania przedmiotów służących reklamie oraz przedmiotów z naniesionymi bezpośrednio na nich lub ich opakowaniach znakami towarowymi, napisami reklamowymi, logo opracowywanie strategii marketingowej dla produktów i usług.

(111) **229385** (220) 2009 03 02 (210) 352762  
(151) 2010 07 06 (441) 2009 06 08  
(732) NOWA ERA Spółka z ograniczoną odpowiedzialnością, Warszawa, PL.

(540) Świat biologii  
(510), (511) **09** urządzenia do nagrywania transmisji lub reprodukcji dźwięku lub obrazu, magnetyczne nośniki danych, płyty i dyski z nagraniami, **16** wydawnictwa, czasopisma, książki, albumy, broszury i fotografie, **35** usługi w zakresie reklamy, także on-line w sieci komputerowej z wykorzystaniem technik dźwiękowych, audiowizualnych i multimedialnych, samodzielnie i w koprodukcji, publikowania i rozpowszechniania tekstów promocyjnych i reklamowych, w tym w sieci on-line, projektowania i pośrednictwa w rozpowszechnianiu reklam radiowych, telewizyjnych i w Internecie, badania rynku i opinii publicznej, marketingu bezpośredniego i marketingu wydarzeń, prowadzenia kampanii reklamowych, transkrypcji informacji prowadzenia elektronicznych baz danych, **41** usługi wydawnicze w zakresie: serwisów informacyjnych dotyczących wydawnictw naukowych i edukacyjnych, dydaktyki, nauczania i wychowania świadczone m.in. drogą elektroniczną i poprzez Internet, publikacji książek, czasopism, materiałów informacyjno-edukacyjno-szkoleniowych, także w sieci on-line, elektronicznej małej poligrafii, cyfrowego obrazowania, prowadzenia on-line publikacji elektronicznych, nauczania bezpośredniego za pośrednictwem mediów informatycznych i korespondencyjnego organizowania szkoleń w dziedzinach multimedialnych, organizowanie imprez o charakterze edukacyjnym i kulturalnym.

(111) **229386** (220) 2009 03 24 (210) 353734  
(151) 2010 05 04 (441) 2009 07 06  
(732) „KOLPORTER EXPO” Spółka z ograniczoną odpowiedzialnością, Sosnowiec, PL.  
(540) TOOLEX

(510), (511) **35** organizowanie i prowadzenie targów, giełd oraz wystaw w celach handlowych i reklamowych, wypożyczanie urządzeń i wyposażenia wystawienniczego, reklama i promocja na rzecz osób trzecich, dekoracja stoisk wystawienniczych, **41** organizowanie i prowadzenie konferencji, seminariów, szkoleń, organizowanie i administrowanie wystawami kulturalnymi i edukacyjnymi.

(111) **229387** (220) 2009 03 26 (210) 353888  
(151) 2010 05 06 (441) 2009 07 06  
(732) EUROAPOTHECA, UAB, Wilno, LT.  
(540)

miodek

(531) 27.5.1

(510), (511) **35** reklama, zarządzanie w działalności handlowej, administrowanie działalności handlowej, prace biurowe, **44** usługi medyczne, usługi weterynaryjne, usługi w zakresie higieny i pielęgnacja urody dla ludzi, porady w zakresie farmakologii, usługi optyczne, usługi położnicze, usługi zapłodnienia metodą in vitro, aromaterapia, chiropraktyka, chirurgia, chirurgia plastyczna, fizjoterapia, hospicja, salony piękności, salony fryzjerskie, kliniki medyczne, usługi banku krwi, szpitale, manicure, masaż, pomoc medyczna, placówki opieki pielęgniarskiej-medycznej, placówki rekonwalescencji, wypożyczanie urządzeń sanitarnych, łaźnie tureckie, łaźnie publiczne, implantacja włosów, porady psychologiczne, rehabilitacja osób nadużywających substancji uzależniających, usługi farmaceutyczne w zakresie leków recepturowych, sanatoria, usługi kuracji uzdrowiskowych, usługi sauny, usługi opieki pielęgniarskiej-medycznej, domy opieki, usługi solarium, stomatologia, opieka zdrowotna, tatuowanie, usługi



telemedyczne, łaźnie publiczne do celów higienicznych, pomoc weterynaryjna, usługi wizażu.

(111) **229388** (220) 2009 03 26 (210) 353889  
 (151) 2010 05 06 (441) 2009 07 06  
 (732) EUROAPOTHECA, UAB, Wilno, LT.  
 (540)



(531) 1.15.15, 5.5.19, 5.5.20, 5.5.21, 27.5.1  
 (510), (511) **35** reklama, zarządzanie w działalności handlowej, administrowanie działalności handlowej, prace biurowe, **44** usługi medyczne, usługi weterynaryjne, usługi w zakresie higieny i pielęgnacji urody dla ludzi, porady w zakresie farmakologii, usługi optyczne, usługi położnicze, usługi zapłodnienia metodą in vitro, aromaterapia, chiropraktyka, chirurgia, chirurgia plastyczna, fizjoterapia, hospicja, salony piękności, salony fryzjerskie, kliniki medyczne, usługi banku krwi, szpitale, manicure, masaż, pomoc medyczna, placówki opieki pielęgniarskiej-medycznej, placówki rekonwalescencji, wypożyczanie urządzeń sanitarnych, łaźnie tureckie, łaźnie publiczne, implantacja włosów, porady psychologiczne, rehabilitacja osób nadużywających substancji uzależniających, usługi farmaceutyczne w zakresie leków recepturowych, sanatoria, usługi kuracji uzdrowiskowych, usługi sauny, usługi opieki pielęgniarskiej-medycznej, domy opieki, usługi solariów, stomatologia, opieka zdrowotna, tatuowanie, usługi telemedyczne, łaźnie publiczne do celów higienicznych, pomoc weterynaryjna, usługi wizażu.

(111) **229389** (220) 2009 03 26 (210) 353890  
 (151) 2010 05 06 (441) 2009 07 06  
 (732) EUROAPOTHECA, UAB, Wilno, LT.  
 (540)

**EUROZŁOTY**

(531) 26.4.2, 27.5.1  
 (510), (511) **35** reklama, zarządzanie w działalności handlowej, administrowanie działalności handlowej, prace biurowe, zgromadzenie na rzecz osób trzecich różnych towarów z wyłączeniem ich transportu, pozwalające nabywcy wygodnie je oglądać i kupować takich jak: żywność, suplementy żywności, kosmetyki, środki, urządzenia i przyrządy farmaceutyczne, sanitarne, chirurgiczne, medyczne, środki do czyszczenia zębów, żywność dla niemowląt, plastry, materiały opatrunkowe, materiały do plombowania zębów, woski dentystyczne, nici chirurgiczne, **44** usługi medyczne, usługi weterynaryjne, usługi w zakresie higieny i pielęgnacji urody dla ludzi, porady w zakresie farmakologii, usługi optyczne, usługi położnicze; usługi zapłodnienia metodą in vitro, aromaterapia, chiropraktyka, chirurgia, chirurgia plastyczna, fizjoterapia, hospicja, salony piękności, salony fryzjerskie, kliniki medyczne, usługi banku krwi, szpitale, manicure, masaż, pomoc medyczna, placówki opieki pielęgniarskiej-medycznej, placówki rekonwalescencji, wypożyczanie urządzeń sanitarnych, łaźnie tureckie, łaźnie publiczne, implantacja włosów, porady psychologiczne, rehabilitacja osób nadużywających substancji uzależniających, usługi farmaceutyczne w zakresie leków recepturowych, sanatoria, usługi kuracji uzdrowiskowych, usługi sauny, usługi opieki pielęgniarskiej-medycznej, domy opieki, usługi solariów, stomatologia, opieka zdrowotna, tatuowanie, usługi telemetryczne, łaźnie publiczne do celów higienicznych, pomoc weterynaryjna, usługi wizażu.

(111) **229390** (220) 2009 03 31 (210) 354037  
 (151) 2010 04 26 (441) 2009 07 06  
 (732) „Totalizator Sportowy” Spółka z ograniczoną odpowiedzialnością, Warszawa, PL.

(540)



Kolor znaku: turkusowy i jego odcienie, biały  
 (531) 1.1.1, 1.1.2, 26.11.3, 26.11.13, 27.5.1, 29.1.12  
 (510), (511) **09** automaty sprzedające i mechanizmy do urządzeń uruchamianych przez wrzucenie monety lub żetonu, **16** wydawnictwa drukowane periodyczne i nieperiodyczne, kupony, losy, blankiety dotyczące: gier, loterii, videoloterii, zakładów wzajemnych; prospekty, plakaty, naklejki, **35** reklama, dystrybucja i rozpowszechnianie materiałów reklamowych i informacyjnych handlowych, **41** usługi w zakresie organizowania i prowadzenia gier liczbowych, hazardowych, losowych; usługi w zakresie organizowania i prowadzenia loterii pieniężnych, loterii zdrapkowych, videoloterii, zakładów wzajemnych, obsługa gier w systemie on-line w sieci informatycznej; wypożyczanie urządzeń do gier losowych.

(111) **229391** (220) 2009 03 31 (210) 354038  
 (151) 2010 04 27 (441) 2009 07 06  
 (732) TOTALIZATOR SPORTOWY Spółka z ograniczoną odpowiedzialnością, Warszawa, PL.  
 (540)



Kolor znaku: jasnofioletowy, ciemnofioletowy, różowy, biały  
 (531) 26.1.6, 26.1.19, 27.5.1, 29.1.13  
 (510), (511) **09** elektrotechniczne i elektroniczne urządzenia losujące do przeprowadzania gier liczbowych, loterii, videoloterii, zakładów wzajemnych, lottomaty, automaty sprzedające i mechanizmy do urządzeń uruchamianych przez wrzucenie monety lub żetonu, **16** wydawnictwa periodyczne i nieperiodyczne, kupony, losy, blankiety dotyczące: gier, loterii, videoloterii, zakładów wzajemnych; prospekty, plakaty, naklejki, **35** reklama, dystrybucja i rozpowszechnianie materiałów reklamowych i informacyjnych, **41** usługi w zakresie organizowania i prowadzenia gier liczbowych, hazardowych, losowych; usługi w zakresie organizowania i prowadzenia loterii pieniężnych, loterii zdrapkowych, videoloterii, zakładów wzajemnych, obsługa gier w systemie on-line w sieci informatycznej; wypożyczanie urządzeń do gier losowych.

(111) **229392** (220) 2009 03 31 (210) 354039  
 (151) 2010 05 17 (441) 2009 07 06  
 (732) TOTALIZATOR SPORTOWY Spółka z ograniczoną odpowiedzialnością, Warszawa, PL.  
 (540)



Kolor znaku: czarny, złoty  
 (531) 3.3.1, 3.3.15, 24.7.1, 24.7.23, 26.2.1, 27.5.1, 29.1.12



(510), (511) **09** elektrotechniczne i elektroniczne urządzenia losujące do przeprowadzania gier liczbowych, loterii, videoloterii, zakładów wzajemnych, lottomaty, **16** wydawnictwa periodyczne i nieperiodyczne, prospekty, kupony, losy, blankiety dotyczące wyścigów konnych, zakładów wzajemnych; plakaty, naklejki, **35** reklama, dystrybucja i rozpowszechnianie materiałów reklamowych i informacyjnych, **41** organizowanie i prowadzenie zawodów i imprez sportowych, wyścigów konnych; obsługa urządzeń sportowych; nauka jazdy konnej.

(111) **229393** (220) 2009 03 31 (210) 354040  
 (151) 2010 04 27 (441) 2009 07 06  
 (732) TOTALIZATOR SPORTOWY Spółka z ograniczoną odpowiedzialnością, Warszawa, PL.  
 (540)



Kolor znaku: jasnofioletowy, ciemnofioletowy, różowy, biały  
 (531) 1.1.1, 27.5.1, 29.1.13

(510), (511) **09** elektrotechniczne i elektroniczne urządzenia losujące do przeprowadzania gier liczbowych, loterii, videoloterii, zakładów wzajemnych, lottomaty, automaty sprzedające i mechanizmy do urządzeń uruchamianych przez wrzucenie monety lub żetonu, **16** wydawnictwa periodyczne i nieperiodyczne, kupony, losy, blankiety dotyczące: gier, loterii, videoloterii, zakładów wzajemnych; prospekty, plakaty, naklejki, **35** reklama, dystrybucja i rozpowszechnianie materiałów reklamowych i informacyjnych, **41** usługi w zakresie organizowania i prowadzenia gier liczbowych, hazardowych, losowych; usługi w zakresie organizowania i prowadzenia loterii pieniężnych, loterii zdrapkowych, videoloterii, zakładów wzajemnych, obsługa gier w systemie on-line w sieci informatycznej; wypożyczenie urządzeń do gier losowych.

(111) **229394** (220) 2009 04 01 (210) 354096  
 (151) 2010 07 13 (441) 2009 07 06  
 (732) EUROCASH Spółka Akcyjna, Komorniki, PL.  
 (540) STARLETKI  
 (510), (511) **30** wyroby cukiernicze i słodczyce, ciastka, biszkopty.

(111) **229395** (220) 2009 04 01 (210) 354098  
 (151) 2010 07 13 (441) 2009 07 06  
 (732) EUROCASH Spółka Akcyjna, Komorniki, PL.  
 (540) DJ CHIPS  
 (510), (511) **29** chipsy ziemniaczane, prażynki ziemniaczane i owocowe, **30** chipsy i prażynki jako produkty zbożowe.

(111) **229396** (220) 2009 04 09 (210) 354531  
 (151) 2010 07 08 (441) 2009 07 20  
 (732) ELIASZ PINTER MASCHINENBAU POLAND  
 Spółka z ograniczoną odpowiedzialnością, Chełmonec, PL.  
 (540)



Kolor znaku: czarny, niebieski  
 (531) 26.1.1, 26.1.5, 26.11.3, 26.11.9, 27.5.1, 29.1.12  
 (510), (511) **06** malarskie komory natryskowe metalowe, lakiernicze komory natryskowe metalowe, **07** urządzenia do malowania, urządzenia do lakierowania, pistolety do malowania, pistolety do lakierowania, **11** aparatura do suszenia, urządzenia i instalacje do suszenia, suszarnie, **37** instalowanie oraz serwis komór i urządzeń do malowa-

nia, lakierowania i suszenia, **42** prace badawczo-rozwojowe dla osób trzecich, projektowanie malarni, projektowanie lakierni, projektowanie suszarni, programowanie komputerów, doradztwo techniczne w zakresie związanym z malowaniem lakierowaniem i suszeniem.

(111) **229397** (220) 2009 04 10 (210) 354604  
 (151) 2010 06 21 (441) 2009 07 20  
 (732) „DELIC-POL” Spółka Akcyjna, Kamyk, PL.  
 (540)



Kolor znaku: pomarańczowy, zielony, brązowy, żółty, beżowy, biały, jasnobrązowy

(531) 4.3.3, 8.1.22, 26.4.16, 27.5.1, 29.1.15

(510), (511) **30** ciasta, ciastka, wyroby ciastkarskie, wyroby cukiernicze, słodczyce, cukierki, słodczyce na choinkę, czekoladki, wyroby czekoladowe.

(111) **229398** (220) 2009 04 10 (210) 354605  
 (151) 2010 06 21 (441) 2009 07 20  
 (732) „DELIC-POL” Spółka Akcyjna, Kamyk, PL.  
 (540)



Kolor znaku: pomarańczowy, zielony, żółty, brązowy, beżowy, biały, jasnobrązowy

(531) 4.3.3, 8.1.22, 26.4.16, 27.5.1, 29.1.15

(510), (511) **30** ciasta, ciastka, wyroby ciastkarskie, wyroby cukiernicze, słodczyce, cukierki, słodczyce na choinkę, czekoladki, wyroby czekoladowe.

(111) **229399** (220) 2009 04 22 (210) 354985  
 (151) 2010 06 15 (441) 2009 08 03  
 (732) GRASS CAVAGNA GROUP POLSKA Tomasz Gutkowski,  
 Płońsk, PL.

(540) house & more

(510), (511) **35** zgrupowanie na rzecz osób trzecich: artykułów do dekoracji wnętrz, a w szczególności: ozdób z tworzyw sztucznych do artykułów spożywczych, bambusa, zasłon bambusowych, barków ruchomych jako mebli, baryłek niemetalowych, beczek niemetalowych, mebli biurowych, biurek, bufetów ruchomych jako mebli, bursztynu, korków do butelek, drewnianych opakowań do butelek, stojaków na butelki, corozo jako białego twardego materiału podobnego do kości słoniowej, stojaków na czasopisma, stojaków do wystawiania gazet, dekoracji przestawnych, dzieł sztuki z drewna, wosku, gipsu lub tworzyw sztucznych, figurek i statuetek z drewna, wosku, gipsu lub tworzyw sztucznych, posążków i posągów z drewna, wosku, gipsu lub tworzyw sztucznych, foteli, gablot meblowych, ruchomych wózków barowych do podawania herbaty, jaśków jako poduszek, kanap, otoman, stojaków na kapelusze, kasety drewnianych lub z tworzyw sztucznych, komód, koralu, korków, koszy niemetalowych, koszy z pokrywką, wyrobów koszykarskie, kości słoniowej,

kredensów, kredensów kuchennych, krzeseł, podpór pod książki, postumentów pod doniczki na kwiaty, kwietników jako mebli, leżaków, ław, łóżek, konstrukcji drewnianych łóżek, macic perłowych, stolików pod maszyny do pisania, materacy, materacy sprężynowych do łóżek, mebli, mebli metalowych, półek meblowych, muszli, rękojeści niemetalowych do noży, ram do obrazów, skorup ostryg, stojaków na parasole, parawanów jako mebli, pianki morskiej, plecionek ze słomy za wyjątkiem mat, podnóżków, taboretów, poduszek, pościeli oprócz białizny pościelowej, pulpików, regałów meblowych, rotangu, rogu, serwantek, skrzyń niemetalowych, skrzyń z drewna lub tworzyw sztucznych, sof, stolików ruchomych pod komputery, blatów stołów, stołów, szezlongów, toaletek meblowych, trzciny jako materiału do wyplatania, donic oraz doniczki na kwiaty, butelek, wyrobów ceramicznych dla gospodarstwa domowego, przyborów gospodarstwa domowego, przyborów kuchennych, desek do krojenia i desek do prasowania, figurek porcelanowych, dzbanków, filiżanek, kubków, talerzy, szklanek, foremek do lodu i ciasteczek, garnków kuchennych i patelni oraz pokrywek do nich, młynków ręcznych do kawy, misek, mydelniczek i dozowników od mydła, naczyń do picia, otwieraczy do butelek, pojemników do użytku w gospodarstwie domowym, porcelany, szczotek, szklanych wyrobów malowanych, szklanych naczyń, ściereczek do czyszczenia, koszy i kubłów na śmieci, białizny domowej, białizny pościelowej, firanek, kap na łóżka, pledów, koców, pokrowców i poszewek na poduszki, przykryć na łóżka, ręczników tekstylnych, ściereczek kuchennych, tkanin, zasłon prysznicowych z materiałów tekstylnych lub tworzyw sztucznych oraz ofert sprzedaży powyższych artykułów pozwalające nabywcy wygodnie oglądać te towary lub zapoznać się z tymi ofertami oraz kupować te towary, w szczególności: z katalogu różnych artykułów lub usług, za pośrednictwem usługi elektronicznej, na stronie internetowej, usługi pośrednictwa i doradztwo w powyższym zakresie.

(111) **229400** (220) 2009 04 22 (210) 354986  
(151) 2010 06 15 (441) 2009 08 03

(732) GRASS CAVAGNA GROUP POLSKA Tomasz Gutkowski, Płońsk, PL.  
(540) ote

(510), (511) **20** ozdoby z tworzyw sztucznych do artykułów spożywczych, bambus, zasłony bambusowe, barki ruchome jako meble, baryłki niemetalowe, beczki niemetalowe, meble biurowe, biurka, bufety ruchome jako meble, bursztyn, korki do butelek, drewniane opakowania do butelek, stojaki na butelki, corozo jako biały twardy materiał podobny do kości słoniowej, stojaki na czasopisma, stojaki do wystawiania gazet, dekoracje przestawne, dzieła sztuki z drewna, wosku, gipsu lub tworzyw sztucznych, figurki i statuetki z drewna, wosku, gipsu lub tworzyw sztucznych, posążki i posągi z drewna, wosku, gipsu lub tworzyw sztucznych, fotele, gabloty meblowe, ruchome wózki barowe do podawania herbaty, jaśki jako poduszki, kanapy, otomany, stojaki na kapelusze, kasety drewniane lub z tworzyw sztucznych, komody, koral, korki, kosze niemetalowe, kosze z pokrywką, wyroby koszykarskie, kość słoniowa, kredensy, kredensy kuchenne, krzesła, podpory pod książki, postumenty pod doniczki na kwiaty, kwietniki jako meble, leżaki, ławy, łóżka, konstrukcje drewniane łóżek, macica perłowa, stoliki pod maszyny do pisania, materace, materace sprężynowe do łóżek, meble, meble metalowe, półki meblowe, muszle, rękojeści niemetalowe do noży, ramy do obrazów, skorupy ostryg, stojaki na parasole, parawany jako meble, pianka morska, plecionki ze słomy za wyjątkiem mat, podnóżki, taborety, poduszki, pościel oprócz białizny pościelowej, pulpity, regały meblowe, rotang, róg, serwantki, skrzynie niemetalowe, skrzynie z drewna lub tworzyw sztucznych, sofy, stoliki ruchome pod komputery, blaty stołów, stoły, szezlongi, toaletki meblowe, trzcina jako materiał do wyplatania, **21** donice oraz doniczki na kwiaty, butelki, wyroby ceramiczne dla gospodarstwa domowego, przybory gospodarstwa domowego, przybory kuchenne, deski do krojenia i deski do prasowania, figurki porcelanowe, dzbanki, filiżanki, kubki, talerze, szklanki, foremki do lodu i ciasteczek, garnki kuchenne i patelnie oraz pokrywki do nich, młynki ręczne do kawy, miski, mydelniczki i dozowniki od mydła, naczynia do picia, otwieracze do butelek, pojemniki do użytku w gospodarstwie domowym, porcelana, szczotki, szklane wyroby malowane, szklane naczynia, ściereczki do czyszczenia, kosze i kubły na śmieci, **24** białizna domowa, białizna pościelowa, firanki, kapy na łóżka, pledy, koce, pokrowce i poszewki na poduszki, przykrycia na łóżka, ręczniki tekstylne, ściereczki kuchenne, tkaniny, zasłony prysznicowe z materiałów tekstylnych lub tworzyw sztucznych.

(111) **229401** (220) 2009 04 24 (210) 355117  
(151) 2010 06 08 (441) 2009 08 03  
(732) Huhtamaki Company Manufacturing, DeSoto, US.  
(540)



(531) 26.11.1, 27.5.1  
(510), (511) **21** produkty z formowanych włókien, mianowicie talerze.

(111) **229402** (220) 2009 04 27 (210) 355137  
(151) 2010 05 18 (441) 2009 08 03  
(732) WEMA Spółka Akcyjna, Rumia, PL.  
(540)



(531) 26.4.1, 26.11.3, 27.5.1  
(510), (511) **11** urządzenia do oświetlenia, ogrzewania, wytwarzania pary, gotowania, mycia, kąpiele, suszenia, wentylacji, chłodzenia, zaopatrzenia w wodę oraz urządzenia i instalacje sanitarne, armatura bezpieczeństwa do urządzeń oraz instalacji wodnych i gazowych, abażury do lamp, armatura do pieców, lampy bakteriobójcze do oczyszczania powietrza, bidety i armatura do nich, bojler, grzejniki centralnego ogrzewania i armatura do nich, baseny kąpielowe i armatura do nich, brodziki, baterie łazienkowe oraz osprzęt do nich, urządzenia do chlorowania basenów kąpielowych, wymienniki i zasobniki ciepła, dozowniki środków odkażających do toalet, instalacje do zaopatrzenia i rozprowadzania wody, dywany i maty ogrzewane elektrycznie, grzejniki elektryczne, filtry do wody i powietrza do celów domowych, fontanny, grzejniki elektryczne, inhalatory, kabiny do łaźni tureckich, kabiny kąpielowe, kabiny natryskowe, kabiny parowe, kabiny parowe z hydromasażem, kabiny parowo-nawannowe, kabiny kąpielowe wielofunkcyjne, instalacje do kąpiele, podgrzewacze do kąpiele, urządzenia do kąpiele w gorącym powietrzu, wanny do kąpiele i wanny z hydromasażem oraz armatura i akcesoria do nich, urządzenia klimatyzacyjne i wentylacyjne, armatura łazienkowa, w tym krany i zawory, elementy instalacji oświetleniowych, piece kąpielowe i do podgrzewania wody oraz armatura do nich, pisuary i armatura do nich, spluczki ustępowe oraz armatura do nich, suszarki łazienkowe, przewody i armatura do instalacji wodnych i kąpielowych, sedesy oraz armatura i akcesoria do nich nie zawarte w innych klasach, ogrzewacze do stóp, suszarki do włosów i do ciała, suszarki do białizny łazienkowej (elektryczne i nieelektryczne), toalety oraz armatura i akcesoria do nich nie zawarte w innych klasach, umywalki oraz armatura i akcesoria do nich nie zawarte w innych klasach, ustępy przenośne, uszczelki do kranów i zaworów wodociągowych, urządzenia do uzdatniania wody do celów domowych, wanny łazienkowe z ozonatorem, chromoterapią lub z wirowym ruchem wody oraz akcesoria i armatura do nich nie zawarte w innych klasach, panele natryskowe i parowo-wodne do wani i kabin kąpielowych, sauny oraz armatura i akcesoria do nich, wentylatory, przewody oraz kratki wentylacyjne, urządzenia, akcesoria oraz instalacje klimatyzacyjne, urządzenia do wytwarzania wirowego ruchu wody, urządzenia do ozonowania wody, aparaty do zmiękczenia wody, instalacje wodne oraz urządzenia zabezpieczające i bezpieczeństwa do nich, filtry do wody do celów domowych, wodotryski ozdobne, wyciągi wentylacyjne, wymienniki ciepła, zawory kanalizacyjne, zawory mieszalnikowe i termostaty do instalacji wodociągowych i kąpielowych, zawory ciśnieniowe do wody, żarówki oświetleniowe, drzwi i parawany do wani i kabin kąpielowych, urządzenia do opalania, inhalatory, urządzenia do kąpiele błotnych, lampy do naświetleń do celów kosmetycznych, **19** materiały budowlane niemetalowe, akwaria, balustrady, baseny kąpielowe (konstrukcje niemetalowe), stopnie i schody niemetalowe, betonowe elementy budowlane, boazeria niemetalowa, elementy konstrukcyjne budowlane niemetalowe, elementy kamienne dla budownictwa, w tym kamienne płyty i płytki okładzinowe, elementy betonowe dla budownictwa, wyroby ceramiczne dla budownictwa, niemetalowe przewody ciśnieniowe, drewno obrobione, dzieła sztuki z kamienia lub betonu, gzymsy niemetalowe, kabiny kąpielowe, rury kamionkowe, kształtki rurowe niemetalowe, płyty kartonowo-gipsowe, mozaiki dla budownictwa, nadproża niemetalowe, okładziny niemetalowe dla budownictwa, płytki niemetalowe dla budownictwa zwłaszcza płytki ceramiczne podłogowe i ścienne oraz akcesoria do nich zawarte

w tej klasie (dekory, listwy wykończeniowe niemetalowe), posągi i popiersia z betonu lub kamienia, profile niemetalowe dla budownictwa, rury niemetalowe dla budownictwa, w tym rury wodociągowe i kanalizacyjne oraz kształtki do nich, sufity niemetalowe, sztuczny kamień i wyroby z niego wykonane zawarte w tej klasie, elementy budowlane wykonane ze szkła nie zawarte w innych klasach, w tym okładziny ścienne i luksfery, ścianki działowe niemetalowe, okładziny ścienne niemetalowe dla budownictwa, terakota, witraże dla budownictwa, żaluzje niemetalowe, **20** meble, lustra, ramy do obrazów, zasłony bambusowe, dekoracje przestawne, dozowniki ręczników stałe niemetalowe, dzieła sztuki, figurki i posągi z drewna, gipsu lub tworzyw sztucznych, haki do zasłon, uchwyty do rur z tworzyw sztucznych, stojaki na parasole, stojaki na kapelusze, karnisze do zasłon, kołki do ścian niemetalowe, kosze niemetalowe, kosze niemetalowe do bielizny, kółka do zasłon, kratki ochronne łazienkowe niemetalowe, osprzęt niemetalowy do mebli, muszle, haczyki i wieszaki do ubrań niemetalowe, stojaki do wieszania ubrań, meble łazienkowe, meble ogrodowe, rolki do zasłon, wyroby stolarstwa meblowego, stoły do masażu, szyny do zasłon, łóżka wodne, zawory wodociągowe z tworzyw sztucznych, karnisze, kółka, uchwyty i rolki do zasłon, **21** przybory łazienkowe nie z metali szlachetnych i nie pokrywanych nimi, suszarki do bielizny, wyroby ceramiczne dla gospodarstw domowych, szczotki do czyszczenia, dozowniki do mydła, dozowniki do ręczników papierowych, dozowniki papieru toaletowego, flaszeczki nie z metali szlachetnych, gałki i uchwyty porcelanowe, gąbki toaletowe oraz uchwyty do nich, przybory kosmetyczne, kosze do użytku domowego niemetalowe, kubki nie z metali szlachetnych, mioty, mopy, mydelniczki, naczynia na mydło, pudełka na mydło, szczotki do mycia, naczynia łazienkowe niemetalowe, kosze na odpadki, zraszacze do podlewania kwiatów, ściarki do mycia podłóg, pojemniki do użytku domowego niemetalowe, półki łazienkowe niemetalowe (inne niż meble), przepychaczki do zlewów i wanien, rozpylacze do perfum, stojaki do suszenia prania, szczotki do misek klozetowych, figurki, posągi, dzieła sztuki z porcelany, fajansu lub szkła, akcesoria łazienkowe nie zawarte w innych klasach, **35** wyselekcjonowanie, zgromadzenie i wyeksponowanie w sklepach i hurtowniach różnorodnych towarów przemysłowych zwłaszcza do wyposażenia łazienek i mieszkań w celu umożliwienia nabywcom dogodnie ich obejrzenie i dokonanie zakupu, usługi w zakresie sprzedaży towarów przemysłowych, w tym wyposażenia łazienek i mieszkań poprzez sieci komputerowe, zwłaszcza poprzez Internet, pokazy towarów, usługi w zakresie sprzedaży wysyłkowej towarów ujętych w wykazie.

(111) **229403** (220) 2009 04 30 (210) 355310  
 (151) 2010 07 08 (441) 2009 08 03  
 (732) Innowacyjno-Wdrożeniowe Laboratorium Farmaceutyczne „Labofarm” Tadeusz Pawełek, Starogard Gdański, PL.  
 (540) VALDIX EXTRAKT  
 (510), (511) **05** preparaty farmaceutyczne.

(111) **229404** (220) 2009 04 30 (210) 355311  
 (151) 2010 07 08 (441) 2009 08 03  
 (732) Innowacyjno-Wdrożeniowe Laboratorium Farmaceutyczne „Labofarm” Tadeusz Pawełek, Starogard Gdański, PL.  
 (540) ZIOŁA TONIZUJĄCE LABOFARM  
 (510), (511) **05** preparaty farmaceutyczne.

(111) **229405** (220) 2009 05 11 (210) 355665  
 (151) 2010 07 01 (441) 2009 08 17  
 (732) AGAMAT s.c. Jacek, Beata Romankiewicz, Rzeszów, PL.  
 (540)



Kolor znaku: czerwony, żółty, biały, jasnoniebieski  
 (531) 1.3.2, 3.7.11, 3.7.16, 3.7.21, 26.1.1, 27.5.1, 29.1.14  
 (510), (511) **31** pasza dla zwierząt, artykuły jadalne dla zwierząt, produkty do hodowli zwierząt, mączka dla zwierząt, napoje dla zwierząt domowych, pasza odżywcza i wzmacniająca dla zwierząt, dodatki do pasz dla zwierząt, pożywienie dla psów kotów i innych zwierząt, proteiny dla zwierząt, pokarm dla ptaków, torf na ściółkę dla zwierząt, wzmacniające substancje odżywcze dla zwierząt, **35** zgrupowanie na

rzecz osób trzecich różnych towarów obejmujących: paszę dla zwierząt, artykuły jadalne dla zwierząt, produkty do hodowli zwierząt, mączka dla zwierząt, napoje dla zwierząt domowych, pasza odżywcza i wzmacniająca dla zwierząt, dodatki do pasz dla zwierząt, pożywienie dla psów kotów i innych zwierząt, proteiny dla zwierząt, pokarm dla ptaków, torf na ściółkę dla zwierząt, wzmacniające substancje odżywcze dla zwierząt, obroże i smycze dla psów i kotów, preparaty przeciw kleszczom i pchłom oraz inne owadobójcze dla zwierząt pozwalające nabywcy wygodnie je oglądać i kupować w sklepach, hurtowniach oraz na stronie internetowej, prowadzenie sprzedaży powyższych towarów także w ramach sklepu internetowego, rozpowszechnianie materiałów reklamowych, usługi w zakresie pośrednictwa handlowego, fachowe doradztwo handlowe, organizowanie różnorodnej reklamy i promocji w zakresie świadczonych usług na rzecz osób trzecich, organizowanie i współudział w targach i wystawach handlowych i reklamowych na rzecz osób trzecich, elektroniczny serwis informacyjny z możliwością bezpośredniej wymiany informacji, usługi internetowe związane z pośrednictwem handlowym w zakresie dostępu do informacji o oferowanych towarach i świadczonych usługach weterynaryjnych poprzez skomputeryzowane przyjmowanie zamówień i zleceń w celu umożliwienia zainteresowanym osobom brania udziału w różnorodnych transakcjach handlowych, pozyskiwanie danych do komputerowej bazy danych, rozpowszechnianie ogłoszeń reklamowych, reklama, **44** usługi weterynaryjne, oporzędzanie zwierząt, zabiegi pielęgnacyjne dla zwierząt.

(111) **229406** (220) 2009 05 13 (210) 355808  
 (151) 2010 07 14 (441) 2009 08 17  
 (732) CAKKO Spółka z ograniczoną odpowiedzialnością, Jabłonowo, PL.  
 (540)



(531) 27.5.1  
 (510), (511) **25** ubiory, bielizna, buty, nakrycia głowy, torby, szaliki, swetry, **35** agencje importowo-eksportowe, agencje informacji handlowej, agencje reklamowe, dystrybucja materiałów reklamowych, komputerowe zarządzanie plikami, pozyskiwanie i systematyzacja danych do komputerowych baz danych, organizowanie wystaw w celach handlowych lub reklamowych, wyszukiwanie informacji w plikach komputerowych dla osób trzecich, pokazy towarów, promocja sprzedaży dla osób trzecich, reklama za pośrednictwem sieci komputerowej, reklamy, rozpowszechnianie ogłoszeń reklamowych, wyszukiwanie w komputerowych bazach danych, usługi zaopatrzenia osób trzecich jako zakupy produktów usług dla innych przedsiębiorstw, zarządzanie zbiorami informatycznymi, usługi prowadzenia sprzedaży na stronie Web w których zgromadzono na rzecz osób trzecich różne towary, usługi prowadzenia sklepu i/lub hurtowni, w których zgromadzono na rzecz osób trzecich różne towary.

(111) **229407** (220) 2009 05 13 (210) 355810  
 (151) 2010 07 14 (441) 2009 08 17  
 (732) PAYS-TEX Spółka z ograniczoną odpowiedzialnością, Tuszyń, PL.  
 (540)



(531) 26.3.1, 26.3.12, 26.4.2, 27.5.1  
 (510), (511) **25** odzież, bielizna, obuwie, nakrycia głowy.

(111) **229408** (220) 2009 05 13 (210) 355811  
 (151) 2010 07 14 (441) 2009 08 17  
 (732) CAKKO Spółka z ograniczoną odpowiedzialnością, Jabłonowo, PL.

(540)



(531) 27.5.1

(510), (511) **25** ubiory, bielizna, buty, nakrycia głowy, torby, szaliki, swetry, **35** agencje importowo-eksportowe, agencje informacji handlowej, agencje reklamowe, dystrybucja materiałów reklamowych, komputerowe zarządzanie plikami, pozyskiwanie i systematyzacja danych do komputerowych baz danych, organizowanie wystaw w celach handlowych lub reklamowych, wyszukiwanie informacji w plikach komputerowych dla osób trzecich, pokazy towarów, promocja sprzedaży dla osób trzecich, reklama za pośrednictwem sieci komputerowej, reklamy, rozpowszechnianie ogłoszeń reklamowych, wyszukiwanie w komputerowych bazach danych, usługi zaopatrzenia osób trzecich jako zakupy produktów usług dla innych przedsiębiorstw, zarządzanie zbiorami informatycznymi, usługi prowadzenia sprzedaży na stronie Web w których zgromadzono na rzecz osób trzecich różne towary, usługi prowadzenia sklepu i/lub hurtowni, w których zgromadzono na rzecz osób trzecich różne towary.

(111) **229409** (220) 2009 05 13 (210) 355812  
 (151) 2010 07 14 (441) 2009 08 17  
 (732) CAKKO Spółka z ograniczoną odpowiedzialnością, Jabłonowo, PL.

(540)



(531) 27.5.1

(510), (511) **25** odzież, bielizna, obuwie, nakrycia głowy.

(111) **229410** (220) 2009 05 13 (210) 355813  
 (151) 2010 07 14 (441) 2009 08 17  
 (732) TOMBIK Spółka z ograniczoną odpowiedzialnością, Raszyn, PL.  
 (540)



(531) 26.3.4, 27.5.1

(510), (511) **25** odzież, bielizna, obuwie, nakrycia głowy.

(111) **229411** (220) 2009 05 25 (210) 356256  
 (151) 2010 07 07 (441) 2009 08 31  
 (732) Corel Corporation, Ottawa, CA.  
 (540) PAINTSHOP PHOTO

(510), (511) **09** oprogramowanie komputerowe, oprogramowanie do zdjęć cyfrowych, oprogramowanie komputerowe do tworzenia, edytowania, organizacji, zarządzania i przeglądania cyfrowych obrazów i zdjęć, oprogramowanie komputerowe do przekazywania (uploading) oraz współużytkowania (sharing) zdjęć, oprogramowanie komputerowe do tworzenia, wypalania oraz archiwizacji plików cyfrowych, audio oraz wideo.

(111) **229412** (220) 2009 05 28 (210) 356372  
 (151) 2010 07 06 (441) 2009 08 31  
 (732) ZIEL-BRUK Edward Makarewicz, Płoty, PL.  
 (540) ZIELBRUK

(510), (511) **19** beton, betonowe elementy budowlane, budowlane materiały niemetalowe, budowlane płyty niemetalowe, budowlany kamień, materiały do budowy i pokryć drogi, materiały do pokryć nawierzchni drogi, płyty drogowe niemetalowe, płyty niemetalowe, **37** układanie nawierzchni drogowych.

(111) **229413** (220) 2009 05 28 (210) 356373  
 (151) 2010 07 06 (441) 2009 08 31  
 (732) ZIEL-BRUK Edward Makarewicz, Płoty, PL.

(540) ZIELBRUK

(510), (511) **19** beton, betonowe elementy budowlane, budowlane materiały niemetalowe, budowlane płyty niemetalowe, budowlany kamień, materiały do budowy i pokryć drogi, materiały do pokryć nawierzchni drogi, płyty drogowe niemetalowe, płyty niemetalowe, **37** układanie nawierzchni drogowych.

(111) **229414** (220) 2009 06 01 (210) 356497  
 (151) 2010 07 07 (441) 2009 09 14  
 (732) Firma Produkcyjno-Handlowo-Usługowa „TRAPEZ-CENTER” Krzysztof Marek, Kafar, PL.

(540)



Kolor znaku: żółty, czerwony, niebieski

(531) 26.4.4, 27.5.1, 29.1.13

(510), (511) **06** metale nieszlachetne i ich stopy, metalowe materiały budowlane, **07** maszyny i obrabiarki, **40** usługi obróbki materiałów.

(111) **229415** (220) 2009 06 01 (210) 356548  
 (151) 2010 07 01 (441) 2009 09 14  
 (732) WIMARK Spółka z ograniczoną odpowiedzialnością, Tuchów, PL.  
 (540)



Kolor znaku: czerwony, czarny, biały

(531) 26.4.2, 26.4.5, 26.11.1, 26.11.11, 27.5.1, 29.1.13

(510), (511) **06** progi drogowe zwalniające metalowe, metalowe nieświecące niemechaniczne znaki drogowe i elementy informacyjno-wskazujące montowane w nawierzchni dróg, mostów, wiaduktów, placów, **09** znaki drogowe poziome świecące i odblaskowe (tzw. kocie oczka), świecące i odblaskowe elementy informacyjno-wskazujące montowane w nawierzchni dróg, mostów, wiaduktów, placów, **19** drogowe nawierzchnie odblaskowe, progi drogowe zwalniające niemetalowe, niemetalowe nieświecące niemechaniczne znaki drogowe i elementy informacyjno-wskazujące montowane w nawierzchni dróg, mostów, wiaduktów, placów, **37** montaż i usuwanie znaków drogowych poziomych, montaż i demontaż oznaczeń poziomych (tzw. kocich oczek) na drogach, placach, wiaduktach itp., montaż i demontaż drogowych progów zwalniających i słupków przeszkodowych.

(111) **229416** (220) 2009 06 01 (210) 356549  
 (151) 2010 07 01 (441) 2009 09 14  
 (732) WIMARK Spółka z ograniczoną odpowiedzialnością, Tuchów, PL.  
 (540) WIMARK

(510), (511) **06** progi drogowe zwalniające metalowe, metalowe nieświecące niemechaniczne znaki drogowe i elementy informacyjno-wskazujące montowane w nawierzchni dróg, mostów, wiaduktów, placów, **09** znaki drogowe poziome świecące i odblaskowe (tzw. kocie oczka), świecące i odblaskowe elementy informacyjno-wskazujące montowane w nawierzchni dróg, mostów, wiaduktów, placów, **19** drogowe nawierzchnie odblaskowe, progi drogowe zwalniające niemetalowe, niemetalowe nieświecące niemechaniczne znaki drogowe i elementy informacyjno-wskazujące montowane w nawierzchni dróg, mostów, wiaduktów, placów, **37** montaż i usuwanie znaków drogowych poziomych, montaż i demontaż oznaczeń poziomych (tzw. kocich oczek) na drogach, placach, wiaduktach itp., montaż i demontaż drogowych progów zwalniających i słupków przeszkodowych.



(111) **229417** (220) 2009 06 01 (210) 356550  
 (151) 2010 07 01 (441) 2009 09 14  
 (732) WIBLASK Spółka z ograniczoną odpowiedzialnością,  
 Tuchów, PL.

(540) WIBLASK

(510), (511) **09** światła błyskowe (sygnały świetlne), znaki drogowe mechaniczne, świecące i odblaskowe, lustra drogowe, obuwie zabezpieczające przed wypadkami, odblaskowe tarcze naubraniowe do zapobiegania wypadkom drogowym, odzież chroniąca przed wypadkami drogowymi, w tym także rękawice, kapelusze, czapki z elementami świecącymi i odblaskowymi, trójkąty ostrzegawcze o awarii pojazdów, sygnalizacja świetlna i mechaniczna, szyldy świecące i mechaniczne, latarnie i lampy optyczne i sygnalizacyjne, tablice sygnalizacyjne świetlne lub mechaniczne, trójkąty świecące i odblaskowe, tablice ogłoszeń elektroniczne, znaki nawigacyjne mechaniczne, świetlne i odblaskowe, osłony i daszki przeciwosłepieniowe, zabezpieczające przed wypadkami odblaskowe naszywki, naklejki, zawieszki, breloki, opaski, szelki, smycze i obroże.

(111) **229418** (220) 2009 06 01 (210) 356551  
 (151) 2010 07 01 (441) 2009 09 14  
 (732) WIBLASK Spółka z ograniczoną odpowiedzialnością,  
 Tuchów, PL.

(540)



Kolor znaku: czerwony, czarny, żółty

(531) 1.1.1, 1.1.5, 27.5.1, 29.1.13

(510), (511) **09** światła błyskowe (sygnały świetlne), znaki drogowe mechaniczne, świecące i odblaskowe, lustra drogowe, obuwie zabezpieczające przed wypadkami, odblaskowe tarcze naubraniowe do zapobiegania wypadkom drogowym, odzież chroniąca przed wypadkami drogowymi, w tym także rękawice, kapelusze, czapki z elementami świecącymi i odblaskowymi, trójkąty ostrzegawcze o awarii pojazdów, sygnalizacja świetlna i mechaniczna, szyldy świecące i mechaniczne, latarnie i lampy optyczne i sygnalizacyjne, tablice sygnalizacyjne świetlne lub mechaniczne, trójkąty świecące i odblaskowe, tablice ogłoszeń elektroniczne, znaki nawigacyjne mechaniczne, świetlne i odblaskowe, osłony i daszki przeciwosłepieniowe, zabezpieczające przed wypadkami odblaskowe naszywki, naklejki, zawieszki, breloki, opaski, szelki, smycze i obroże.

(111) **229419** (220) 2009 06 05 (210) 356773  
 (151) 2010 07 13 (441) 2009 09 14  
 (732) CITY SECURITY GROUP Spółka z ograniczoną  
 odpowiedzialnością, Warszawa, PL.  
 (540)



Kolor znaku: czerwony i jego odcienie, czarny

(531) 1.1.1, 1.1.2, 27.5.1, 29.1.12

(510), (511) **37** czyszczenie budynków od wewnątrz, **39** wynajmowanie miejsc parkingowych, prowadzenie parkingów, **45** monitoring systemów bezpieczeństwa i antywłamaniowych, doradztwo w sprawach bezpieczeństwa w tym także poprzez media elektroniczne, usługi ochroniarskie, agencje detektywistyczne, ochrona osobista, nadzór nocny (ochrona).

(111) **229420** (220) 2009 06 10 (210) 356975  
 (151) 2010 07 05 (441) 2009 09 14  
 (732) KO-OPERATOR Bronikowski, Górzeński Spółka Jawna,  
 Kraków, PL.

(540) w starej kuchni

(510), (511) **35** reklamowanie, organizacja i uruchamianie sieci gastronomicznych, zgrupowanie na rzecz osób trzecich różnych towarów pozwalającego nabywcy wygodnie je oglądać i kupować w hurtowni i sklepie z artykułami spożywczymi, **43** usługi zaopatrzenia w żywność i napoje, prowadzenie restauracji, prowadzenie kawiarni, prowadzenie barów, catering.

(111) **229421** (220) 2005 07 31 (210) 298431  
 (151) 2010 04 27 (441) 2005 10 31  
 (732) OPOLCAN K. Haraziński Spółka Jawna, Opole, PL.

(540) OPOLCAN

(510), (511) **09** urządzenia z zakresu telekomunikacji, urządzenia nadawcze i odbiorcze zwłaszcza do telefonii komórkowej, aparaty, przewody i słuchawki telefoniczne, urządzenia do transformacji, rejestracji i odtwarzania obrazu i dźwięku, urządzenia do interkomunikacji, modemy, radiotelefony, telefaksy, interfejsy dla celów telekomunikacji, anteny, urządzenia do zapisu, przetwarzania, przesyłania, odtwarzania i drukowania informacji, komputery, monitory, czytniki dla celów informatyki, karty magnetyczne, magnetyczne nośniki danych, programy komputerowe, kalkulatory, terminale, napędy taśm i dysków, dyski, urządzenia sieciowe, przełączniki, modemy, skanery, drukarki, plotery, kasety z tonerem, nagrania audio i wideo, kamery, aparaty i przyrządy elektroniczne, optyczne, pomiarowe, sygnalizacyjne, kontrolne i ratownicze, alarmy, maszyny liczące, **35** zgrupowanie na rzecz osób trzecich różnych towarów, a zwłaszcza sprzętu biurowego: kserokopiarek, telefaksów, drukarek, monitorów, komputerów, niszczarek, gilotyp, sprzętu RTV i AGD, sprzętu telekomunikacyjnego: central i aparatów telefonicznych pozwalające nabywcy wygodnie oglądać i kupować te towary w wyspecjalizowanym sklepie lub przez Internet oraz poprzez katalog sprzętu i oprogramowania komputerowego wykorzystując zamówienie korespondencyjne lub używając środków telekomunikacji, usługi promocyjne i marketingowe, usługi eksportowe i importowe, pomoc handlowa i techniczna w zakresie organizowania i prowadzenia przedsiębiorstwa również świadczona w ramach umowy franchisingowej, **38** usługi przyłączania abonentów do sieci telekomunikacyjnych, świadczone przez operatorów sieci, usługi rozpowszechniania systemów przekazywania dźwięku i obrazu w łączności radiofonicznej, telefonicznej, telefonii komórkowej, telefaksowej w systemie cyfrowym, usługi łączności radiofonicznej, telefonicznej, organizowanie systemów transmisyjnych przesyłania dźwięku i obrazu, usługi poczty elektronicznej, zleceń przywoławczych z zastosowaniem radia, telefonu lub innych środków telekomunikacji elektronicznej, usługi wypożyczenia telefonów, modemów i innych urządzeń telekomunikacyjnych, usługi obsługi klientów przy wykorzystaniu sieci Internet umożliwiające dostarczanie klientom informacji oraz otrzymywanie informacji od klientów.

(111) **229422** (220) 2007 06 26 (210) 327018  
 (151) 2010 06 02 (441) 2007 10 01  
 (732) TIKKURILA POLSKA Spółka Akcyjna, Dębica, PL.  
 (540)



Kolor znaku: czerwony w odcieniach, pomarańczowy w odcieniach, żółty w odcieniach, zielony w odcieniach, brązowy w odcieniach, niebieski w odcieniach, biały, czarny, fioletowy w odcieniach

(531) 26.4.1, 26.4.2, 26.4.4, 26.4.9, 26.11.5, 26.11.7, 26.11.13, 27.5.1, 29.1.15

(510), (511) **02** farby, pokosty, bejce do drewna, emalie, lakiery i barwniki do drewna, utwardzacze, rozcieńczalniki, materiały koloryzujące, środki zapobiegające korozji i zabezpieczające drewno, środki konserwujące drewno, środki gruntujące w postaci farby, **35** usługi reklamowe, uaktualnianie i rozpowszechnianie materiałów reklamowych, w tym wydawnictw specjalistycznych, publikacji,

prospektów, broszur, publikowanie tekstów reklamowych, badanie rynku, badanie opinii publicznej związane ze sprzedażą farb, usługi doradztwa handlowego ukazującego zalety towarów wyżej wymienionych celem ich zakupu, **41** usługi wydawnicze i poligraficzne, w tym druk offsetowy, druk sitowy, organizowanie i obsługa szkoleń specjalistycznych, pokazy praktyczne, organizowanie i prowadzenie sympozjów, kongresów, konferencji, zjazdów, seminariów, produkcja filmów specjalistycznych, w tym na płytach wideo, CD-R.

(111) **229423** (220) 2008 07 19 (210) 343803  
(151) 2010 04 23 (441) 2008 10 27  
(732) POLKOMTEL SPÓŁKA AKCYJNA, Warszawa, PL.

(540) kontaktouturwalacz  
(510), (511) **09** aparaty, przewody i słuchawki telefoniczne; automaty sprzedające i mechanizmy do urządzeń uruchamianych przez wrzucenie monety lub żetonu; kasy rejestrujące; komputery i sprzęt przetwarzający dane; magnetyczne nośniki danych; maszyny liczące, płyty (dyski) z nagraniami; urządzenia do gaszenia ognia; urządzenia do nagrywania, transmisji, reprodukcji danych, dźwięku lub obrazu; urządzenia i przyrządy naukowe, żeglarskie, geodezyjne, elektryczne, kinematograficzne, optyczne, wagowe, pomiarowe, sygnalizacyjne, kontrolne, do ratowania życia, do celów dydaktycznych, **35** usługi polegające na: rejestrowaniu, sporządzaniu odpisów, składzie, kompilacji, transmisji, transkrypcji, systematyzacji pisemnych informacji (komunikatów) oraz rejestrowaniu a także wykorzystaniu lub kompilacji danych matematycznych lub statystycznych oraz zarządzaniu zbiorami informatycznymi; usługi w zakresie: reklamy, działalności informacyjnej, badania rynku, telefonicznego udzielania informacji, organizacji wystaw lub targów handlowych, pośrednictwa w zawieraniu umów kupna-sprzedaży poprzez telefon i Internet, obsługa klientów przy wykorzystaniu sieci Internet, usługi telekomunikacyjne on-line polegające na umożliwieniu: zlecenia usług, świadczenia usług, zawierania umów, umów pośrednictwa, umów ubezpieczeniowych, umów kupna-sprzedaży, umów kredytowych, umów bankowych oraz otwierania rachunków bankowych, dokonywania operacji bankowych, dostępu do konta bankowego, wykonywania umów; zgrupowanie na rzecz osób trzecich różnych towarów i usług pozwalające nabywcy wygodnie oglądać lub zapoznać się z opisem usług oraz kupować te towary i usługi, w szczególności: z katalogu różnych artykułów lub usług, za pośrednictwem usługi elektronicznej, na stronie internetowej oraz usługi pośrednictwa w powyższym zakresie, **36** usługi w zakresie: pośrednictwa w zawieraniu umów ubezpieczeniowych poprzez telefon i Internet, sprawdzania stanu konta poprzez telefon i Internet, **38** usługi telekomunikacyjne; usługi w zakresie: rozpowszechniania systemów przekazywania dźwięku i obrazu w łączności radiofonicznej, telefonicznej, telefonicznej, telefonii komórkowej, telefaksowej, w systemie cyfrowym; usługi w zakresie łączności: radiofonicznej, telegraficznej, telefonicznej, telefonii komórkowej i poprzez Internet, telefaksowej, ustalania taryf i opłat, obsługi satelitów i przekazów satelitarnych, organizowania systemów transmisyjnych, przesyłania dźwięku i obrazu i sms-ów; usługi w zakresie: poczty elektronicznej, zleceń przywoławczych z zastosowaniem radia, telefonu lub innych środków komunikacji elektronicznej; usługi w zakresie prowadzenia: stacji radiowych, telewizyjnych oraz transmitowania dźwięku i obrazu; usługi w zakresie zbierania i przekazywania aktualności informacyjnych z wykorzystaniem: multimediów, urządzeń telekomunikacyjnych; usługi w zakresie wypożyczania telefonów, modemów i innych urządzeń telekomunikacyjnych; obsługa klientów przy wykorzystaniu sieci Internet; elektroniczny serwis informacji typu on-line polegający na tworzeniu, prowadzeniu baz danych i udostępnianiu informacji z możliwością elektronicznego przyjmowania i przekazywania wiadomości, **41** usługi w zakresie nauczania poprzez telefon, Internet, radio i telewizję.

(111) **229424** (220) 2008 07 19 (210) 343817  
(151) 2010 04 23 (441) 2008 10 27  
(732) POLKOMTEL SPÓŁKA AKCYJNA, Warszawa, PL.

(540) plus liga kobiet  
(510), (511) **09** aparaty, przewody i słuchawki telefoniczne; automaty sprzedające i mechanizmy do urządzeń uruchamianych przez wrzucenie monety lub żetonu; kasy rejestrujące; komputery i sprzęt przetwarzający dane; modemy komputerowe, modemy komputerowe w standardzie PCMCIA, modemy komputerowe zewnętrzne USB, karty modemowe, karty PC, urządzenia i części urządzeń służących do bezprzewodowego dostępu do sieci komputerowych, w tym Internetu; oprogramowanie; magnetyczne nośniki danych; maszyny liczące; płyty (dyski) z nagrania-

mi; urządzenia do gaszenia ognia; urządzenia do nagrywania, transmisji, reprodukcji danych, dźwięku lub obrazu; urządzenia i przyrządy naukowe, żeglarskie, geodezyjne, elektryczne, kinematograficzne, optyczne, wagowe, pomiarowe, sygnalizacyjne, kontrolne, do ratowania życia, do celów dydaktycznych, **16** publikacje, czasopisma, książki, papier, tektura i wyroby z tych materiałów, nie ujęte w innych klasach, druki, materiały introligatorskie, materiały fotograficzne, materiały piśmienne, materiały szkoleniowe i instruktażowe (z wyjątkiem aparatów), materiały z tworzyw sztucznych do pakowania (nie ujęte w innych klasach), **24** tekstylia i wyroby włókiennicze nie ujęte w innych klasach, flagi, **25** odzież, odzież sportowa, obuwie, obuwie sportowe, nakrycia głowy, **28** gry i zabawki, artykuły gimnastyczne i sportowe nie ujęte w innych klasach, **35** usługi polegające na: rejestrowaniu, sporządzaniu odpisów, składzie, kompilacji, transmisji, transkrypcji, systematyzacji pisemnych informacji (komunikatów) oraz rejestrowaniu a także wykorzystaniu lub kompilacji danych matematycznych lub statystycznych oraz zarządzaniu zbiorami informatycznymi; usługi w zakresie: reklamy i działalności informacyjnej, badania rynku, telefonicznego udzielania informacji, organizacji wystaw lub targów handlowych i reklamowych, pośrednictwa w zawieraniu umów kupna-sprzedaży poprzez telefon i Internet, obsługa klientów przy wykorzystaniu sieci Internet; usługi telekomunikacyjne on-line polegające na umożliwieniu: zlecenia usług, świadczenia usług, zawierania umów, umów pośrednictwa, umów kupna-sprzedaży, wykonywania umów; zgrupowanie na rzecz osób trzecich różnych towarów i usług pozwalające nabywcy wygodnie oglądać lub zapoznać się z opisem usług oraz kupować te towary i usługi, w szczególności: z katalogu różnych artykułów lub usług, za pośrednictwem usługi elektronicznej, na stronie internetowej oraz usługi pośrednictwa w powyższym zakresie; usługi lokalizacyjne, **36** usługi w zakresie: pośrednictwa w zawieraniu umów ubezpieczeniowych poprzez telefon i Internet, sprawdzania stanu konta poprzez telefon i Internet; usługi telekomunikacyjne on-line polegające na umożliwieniu: zawierania umów ubezpieczeniowych, umów kredytowych, umów bankowych oraz otwierania rachunków bankowych, dokonywania operacji bankowych, dostępu do konta bankowego; usługi w zakresie płatności mobilnych, usługi w zakresie płatności z wykorzystaniem środków komunikacji elektronicznej, **38** usługi telekomunikacyjne; usługi w zakresie: rozpowszechniania systemów przekazywania dźwięku i obrazu w łączności radiofonicznej, telegraficznej, telefonicznej, telefonii komórkowej, telefaksowej, w systemie cyfrowym; usługi w zakresie: łączności radiofonicznej, telegraficznej, telefonicznej, telefonii komórkowej i poprzez Internet, telefaksowej, ustalania taryf i opłat, obsługi satelitów i przekazów satelitarnych, organizowania systemów transmisyjnych, przesyłania dźwięku, obrazu i sms-ów; usługi w zakresie: poczty elektronicznej, zleceń przywoławczych z zastosowaniem radia, telefonu lub innych środków komunikacji elektronicznej; usługi w zakresie prowadzenia: stacji radiowych, telewizyjnych oraz transmitowania dźwięku i obrazu; usługi w zakresie zbierania i przekazywania aktualności informacyjnych z wykorzystaniem: multimediów, urządzeń telekomunikacyjnych; usługi w zakresie wypożyczania telefonów, modemów i innych urządzeń telekomunikacyjnych; obsługa klientów przy wykorzystaniu sieci Internet; elektroniczny serwis informacji typu on-line polegający na tworzeniu, prowadzeniu baz danych i udostępnianiu informacji z możliwością elektronicznego przyjmowania i przekazywania wiadomości; usługi internetowe, **41** usługi z zakresu nauczania, kształcenia, rozrywki, usługi w zakresie działalności sportowej i kulturalnej; usługi w zakresie nauczania poprzez telefon, Internet, radio i telewizję oraz inne środki komunikacji elektronicznej; informacja o działalności sportowej.

(111) **229425** (220) 2008 07 19 (210) 343823  
(151) 2010 07 05 (441) 2008 10 27  
(732) DAMAG Spółka z ograniczoną odpowiedzialnością, Gdańsk, PL.  
(540)

**GELATO MAGIA**

Kolor znaku: pomarańczowy, czarny

(531) 27.5.1, 29.1.12

(510), (511) **30** lody, lodowe produkty, lodowe desery, wyroby cukiernicze, słodczyce, **43** usługi barowe, kafeterie, kawiarnie, restauracje, przygotowywanie i dostawa dań na zamówienie.

(111) **229426** (220) 2008 07 21 (210) 343857  
(151) 2010 07 09 (441) 2008 10 27  
(732) KKS LECH POZNAŃ S.A., Poznań, PL.

(540)



(531) 16.1.14, 26.1.16, 27.5.1

(510), (511) **09** aparaty telefoniczne, karty SIM, baterie do aparatów telefonicznych, urządzenia do nagrywania, przechowywania, odtwarzania obrazów i dźwięku, **38** agencje informacyjne, łączność radiowa, łączność przez terminale komputerowe, łączność telefoniczna, łączność z pomocą telefonii komórkowej, usługi telekomunikacyjne w zakresie przesyłania danych i informacji, usługi uzupełniania kont elektronicznych, usługi przesyłania poczty elektronicznej, usługi w zakresie uzupełniania internetowego forum dyskusyjnego, usługi w zakresie przesyłania informacji tekstowej i obrazowej za pomocą komputera, usługi w zakresie udostępniania Internetu dla forum dyskusyjnego, usługi w zakresie przydzielania użytkownikowi dostępu do światowej sieci komputerowej.

(111) **229427** (220) 2008 09 05 (210) 345792

(151) 2010 07 06 (441) 2008 12 08

(732) DOLFOS Piotrowicz, Krogulska Spółka Jawna, Piotrków Trybunalski, PL.

(540)

## DOLFOS

Kolor znaku: czerwony, biały

(531) 27.5.1, 29.1.12

(510), (511) **31** dodatki mineralno-witaminowe do pasz i karmy dla zwierząt domowych i hodowlanych, pasze i karmy dla zwierząt, premiksy dla zwierząt domowych i hodowlanych.

(111) **229428** (220) 2008 09 05 (210) 345793

(151) 2010 07 06 (441) 2008 12 08

(732) DOLFOS Piotrowicz, Krogulska Spółka Jawna, Piotrków Trybunalski, PL.

(540)

## DOLFOS

(531) 27.5.1

(510), (511) **31** dodatki mineralno-witaminowe do pasz i karmy dla zwierząt domowych i hodowlanych, pasze i karmy dla zwierząt, premiksy dla zwierząt domowych i hodowlanych.

(111) **229429** (220) 2008 09 05 (210) 345794

(151) 2010 07 06 (441) 2008 12 08

(732) DOLFOS Piotrowicz, Krogulska Spółka Jawna, Piotrków Trybunalski, PL.

(540) calvet

(510), (511) **31** dodatki mineralno-witaminowe do pasz i karmy dla zwierząt domowych i hodowlanych, pasze i karmy dla zwierząt, premiksy dla zwierząt domowych i hodowlanych.

(111) **229430** (220) 2008 09 08 (210) 345815

(151) 2010 05 26 (441) 2008 12 22

(732) GRUPA FOREX Adam Moczulski, Mielec, PL.

(540)



Kolor znaku: czarny, żółty, biały

(531) 1.1.1, 27.5.1, 29.1.13

(510), (511) **35** pozyskiwanie i udzielanie informacji o działalności gospodarczej w szczególności o podmiotach prowadzących turystyczne obiekty noclegowe oraz świadczące usługi hotelarskie, pozyskiwanie, wyszukiwanie, systematyzacja i sortowanie danych związanych przede wszystkim z podmiotami prowadzącymi obiekty noclegowe w komputerowych bazach danych, obróbka tekstów, usługa związana z pozyskiwaniem opinii, prowadzeniem sondaży o produktach, usługach i obiektach z branży hotelarskiej, organizowanie systemów prezentacji obiektów i usług w szczególności z branży hotelarskiej w celu ich promocji i sprzedaży na rzecz osób trzecich, zgrupowanie na rzecz osób trzecich różnych produktów i usług w szczególności dotyczących branży hotelarskiej pozwalające nabywcy je oglądać, zamawiać i kupować, przekazywanie wiedzy i doświadczeń w zakresie organizacyjnym i ekonomicznym wraz z upoważnieniem do używania oznaczeń firmowych lub prawa wyłącznego (franchising), organizowanie targów, wystaw i innych zgrupowań w celach handlowych lub reklamowych w szczególności związanych z promocją usług hotelarskich, usługi związane z reklamą firm, nie tylko z branży hotelarskiej, skierowanej na konsumentów, reklama za pośrednictwem sieci internet, publikowanie tekstów reklamowych, rozpowszechnianie i uaktualnianie materiałów reklamowych, usługi i badania marketingowe, organizowanie konkursów, rankingów, plebiscytów związanych w szczególności z tematyką hotelarską w celach reklamowych i promocyjnych, **38** elektroniczny serwis typu on-line polegający na tworzeniu, prowadzeniu baz danych i udostępnianiu informacji w szczególności o branży hotelarskiej z możliwością elektronicznego przyjmowania i przekazywania wiadomości, skierowany przede wszystkim na promocję i reklamę usług proponowanych przez obiekty hotelowe wraz z możliwością rezerwacji pobytu, przydzielanie dostępu do światowej sieci komputerowej, przesyłanie informacji tekstowych i obrazowych oraz wszelkich danych za pomocą multimediiów, terminali komputerowych, poczty elektronicznej, usługi związane z zamieszczaniem ogłoszeń w formie elektronicznej, **41** zamieszczanie informacji o imprezach rozrywkowych oraz możliwościowych innej rozrywki i wypoczynku, prowadzenie fotoreportaży z imprez wszelkiego typu związanych z branżą hotelarską, organizowanie i prowadzenie konferencji, kongresów, seminariów, sympozjów, zjazdów oraz wszelkich innych zgrupowań związanych w szczególności z promocją usług mających na celu rekreację i wypocznik, publikowanie tekstów innych niż reklamowe, **43** usługi związane z możliwością zakwaterowania w hotelach i pensjonatach, zarządzanie i organizowanie systemów prezentacji teleinformatycznych oraz innych systemów IT w celach informacyjnych z możliwością rezerwacji usług restauracji, restauracji hotelowych, restauracji samoobsługowych, kawiarni, barów, stołówek, zarządzanie i organizowanie systemów prezentacji teleinformatycznych oraz innych systemów IT w celach informacyjnych z możliwością rezerwacji sal na posiedzenia, noclegów oraz innych usług w hotelach, pensjonatach, motelach, kwaterach, domach turystycznych.

(111) **229431** (220) 2008 09 08 (210) 345816

(151) 2010 05 26 (441) 2008 12 22

(732) Ewa Orłoś, Warszawa, PL.

(540)

## BYŁE ŻONY.PL

(531) 27.5.1

(510), (511) **35** reklama, **36** fundusze inwestycyjne, usługi finansowe, operacje bankowe, usługi ubezpieczeniowe, **39** agencje turystyczne z wyjątkiem rezerwacji hoteli i pensjonatów, **41** publikacja elektroniczna on-line książek i periodyków, publikowanie książek, publikowanie tekstów innych niż reklamowe, produkcje filmowe i telewizyjne, usługi klubowe.

(111) **229432** (220) 2008 09 25 (210) 346562

(151) 2010 04 29 (441) 2009 01 05

(732) DOTYK SPA E. Kwiatkowska-Rozmus, B. Kozakiewicz Spółka Jawna, Warszawa, PL.

(540) DOTYK SPA

(510), (511) **35** usługi prowadzenia sklepu i hurtowni z kosmetykami i artykułami toaletowymi, reklama, **44** fizykoterapia, salony fryzjerskie, salony piękności, salony kosmetyczne.



(111) **229433** (220) 2008 10 14 (210) 347391  
 (151) 2010 04 29 (441) 2009 01 19  
 (732) FAKTORIA Łukasz Lubicki, Kazimierz Dolny, PL.  
 (540) FAKTORIA  
 (510), (511) **05** herbata z ziół do celów leczniczych, zioła lecznicze, **11** palarnie kawy, **30** batony, ciastka, cukierki, czekolada, czekolada nadziewana, galaretki owocowe, herbata, herbaty owocowe i ziołowe, gofry, kakao, kawa, karmelki, lody spożywcze, marcepan, migdały spreparowane, napoje na bazie czekolady, napoje na bazie kakao, pomadki, pralinki, pierniki, przyprawy, sorbety, wyroby cukiernicze na bazie orzechów i bakalii oraz owoców, wyroby czekoladowe, **33** napoje alkoholowe, w tym: aperitify, ekstrakty owocowe z alkoholem, koktajle alkoholowe, likiery wspomagające trawienie, likiery, nalewki, napoje alkoholowe zawierające owoce i wyciągi z owoców, wódki, **35** usługi prowadzenia sprzedaży na rzecz osób trzecich wyrobów czekoladowych, kawy, słodczy oraz deserów i ciast, **43** usługi prowadzenia kawiarni i restauracji, rezerwacji i zapewnienia miejsc hotelowych, przygotowanie dań, żywności i napojów na zamówienie oraz ich dostawa (catering), usługi hotelarskie i gastronomiczne.

(111) **229434** (220) 2008 10 27 (210) 347857  
 (151) 2010 07 09 (441) 2009 02 02  
 (732) Jolanta Dradrach, Pabianice, PL.  
 (540) EMODA. EU  
 (510), (511) **25** odzież, obuwie, nakrycia głowy, futra, bielizna osobista, bluzki, garnitury, płaszcze, odzież dla dzieci, młodzieży koszule, krawaty, marynarki, żakiety, spódnice, swetry, stroje kąpielowe, sukienki, T-shirty, piżamy, szlafroki, ornaty, rajstopy, legginsy, skarpety, obuwie gimnastyczne.

(111) **229435** (220) 2008 11 25 (210) 349059  
 (151) 2010 04 29 (441) 2009 03 02  
 (732) HUNGARPOL SPÓŁKA Z OGRANICZONĄ ODPOWIEDZIALNOŚCIĄ, Warszawa, PL.  
 (540)



Kolor znaku: czerwony, zielony, biały, grantowy  
 (531) 5.1.2, 5.1.5, 25.1.15, 26.4.4, 26.5.4, 27.5.1, 29.1.14  
 (510), (511) **05** odżywcze (dodatki) do celów leczniczych.

(111) **229436** (220) 2008 12 19 (210) 350228  
 (151) 2010 04 23 (441) 2009 03 30  
 (732) OPUS 2 Investment Spółka z ograniczoną odpowiedzialnością, Warszawa, PL.  
 (540) CENTRUM HANDLOWE „DRUKARNIA”  
 (510), (511) **35** doradztwo i pomoc w zakresie prowadzenia handlu i działalności gospodarczej, zarządzanie działalnością gospodarczą i administrowanie działalnością centrum handlowo-rozrywkowo-usługowego, usługi centrum handlowego, marketing, organizacja i przeprowadzanie promocji sprzedaży, zgrupowanie na rzecz osób trzecich towarów z branży spożywczej, alkoholowej, chemicznej, kosmetycznej, farmaceutycznej, motoryzacyjnej, informatycznej, komputerowej, budowlanej, sprzętu i przyborów gospodarstwa domowego, mebli, tekstyliów, odzieży i obuwia, artykułów sportowych, gier i zabawek pozwalające nabywcy wygodnie je oglądać i kupować, doradztwo w zakresie promocji sprzedaży, informacja handlowa i doradztwo w zakresie działalności gospodarczej, informacja handlowa, rozpowszechnianie i dystrybucja materiałów reklamowych, organizowanie wystaw i imprez kulturalnych, rozrywkowych oraz sportowych w celach handlowych i reklamowych, wynajmowanie

powierzchni wystawienniczej, wynajmowanie powierzchni na cele reklamowe, wynajmowanie miejsc na umieszczanie ogłoszeń lub reklam, organizacja pokazów towarów i usług, **36** wynajmowanie powierzchni na działalność handlową i usługową, zarządzanie nieruchomościami, dzierżawa, najem oraz wszelkie usługi finansowe w zakresie wynajmu majątku nieruchomego, administrowanie i zagospodarowywanie nieruchomości, zbieranie czynszu, wynajem powierzchni dla osób trzecich w celach prywatnych lub handlowych, wynajem powierzchni, w szczególności w centrum handlowo-rozrywkowo-usługowym, wynajmowanie pomieszczeń na cele biurowe, usługi wyceny nieruchomości, usługi pośrednictwa w sprawach związanych z nieruchomościami, agencje pośrednictwa w zakresie nieruchomości i ich wynajmu, zarządzanie i administracja nieruchomościami w celach handlowych dla osób trzecich, **37** usługi ogólnobudowlane związane z budową budynków, nadzór budowlany, usługi w zakresie kompleksowego wykonawstwa prac budowlanych, instalacyjnych, montażowych, wypożyczanie sprzętu budowlanego, usługi związane z naprawami i konserwacją budynków, **42** dekoracja wystaw i witryn sklepowych, projektowanie architektoniczne i urbanistyczne, doradztwo budowlane, usługi w zakresie opracowywania koncepcji inwestycji budowlanych, wykonywanie projektów budowlanych i technologicznych, dekoratorstwo wnętrz, doradztwo w zakresie projektów budowlanych i architektury, wykonywanie ekspertyz inżynierskich, opinie i analizy w zakresie budownictwa, badania techniczne, **45** obsługa prawna przedsięwzięć inwestycyjnych.

(111) **229437** (220) 2008 12 24 (210) 350400  
 (151) 2010 06 22 (441) 2009 03 30  
 (732) GEOINFO-Krakowski Zespół Ekspertów Spółka z ograniczoną odpowiedzialnością, Kraków, PL.  
 (540)



Kolor znaku: pomarańczowy, biały, jasnoniebieski, szary  
 (531) 1.5.1, 26.4.2, 27.5.1, 29.1.14

(510), (511) **36** usługi szacowania nieruchomości, wycena, administrowanie i pośrednictwo w obrocie nieruchomościami, usługi finansowe związane z nieruchomościami w celu realizacji inwestycji budowlanych, kupno i sprzedaż nieruchomości, **40** usługi poligraficzne i drukarskie, **41** usługi szkoleniowe dla dorosłych dotyczące m.in. budownictwa, zamówień publicznych, procedur przetargowych, zarządzania projektami.

(111) **229438** (220) 2008 12 24 (210) 350401  
 (151) 2010 06 22 (441) 2009 03 30  
 (732) GEOINFO-Krakowski Zespół Ekspertów Spółka z ograniczoną odpowiedzialnością, Kraków, PL.  
 (540) GEOINFO  
 (510), (511) **36** usługi szacowania nieruchomości, wycena, administrowanie i pośrednictwo w obrocie nieruchomościami, usługi finansowe związane z nieruchomościami w celu realizacji inwestycji budowlanych, kupno i sprzedaż nieruchomości, **40** usługi poligraficzne i drukarskie, **41** usługi szkoleniowe dla dorosłych dotyczące m.in. budownictwa, zamówień publicznych, procedur przetargowych, zarządzania projektami.

(111) **229439** (220) 2009 02 09 (210) 351811  
 (151) 2010 04 16 (441) 2009 05 25  
 (732) „POESIS” Paweł Rychlicki, Poznań, PL.  
 (540)

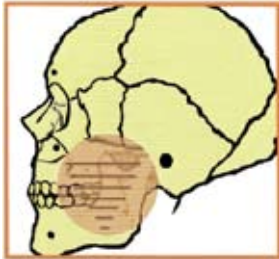


Kolor znaku: biały, żółty, zielony  
 (531) 5.3.6, 26.4.2, 27.5.1, 29.1.13



(510), (511) **20** posłania rehabilitacyjne, materace rehabilitacyjne, materace do łóżek, materace sprężynowe i nadmuchiwane, pościel rehabilitacyjna, poduszki, **24** pościel, pokrycia na materace, prześcieradła, kołdry, bielizna pościelowa.

(111) **229440** (220) 2009 02 13 (210) 352062  
 (151) 2010 05 05 (441) 2009 05 25  
 (732) PRAKTYKA STOMATOLOGICZNA Wojciech Drobek,  
 Jastrzębie Zdrój, PL.  
 (540)



Kolor znaku: pomarańczowy, czarny, żółty, brązowy  
 (531) 2.9.23, 26.1.1, 29.1.14

(510), (511) **41** nauczanie, publikowanie książek, publikowanie tekstów i środków dydaktycznych, **44** usługi medyczne, w szczególności stomatologia.

(111) **229441** (220) 2008 11 28 (210) 349217  
 (151) 2010 08 31 (441) 2009 03 02  
 (732) GRUPA LOTOS SPÓŁKA AKCYJNA, Gdańsk, PL.  
 (540)



Kolor znaku: czerwony i odcienie, granatowy, biały, szary  
 (531) 1.15.15, 5.5.16, 26.1.2, 26.1.16, 26.1.18, 27.5.1, 29.1.14

(510), (511) **01** produkty chemiczne nieorganiczne i organiczne oraz petrochemiczne powstające w wyniku przerobu ropy naftowej zawarte w tej klasie, w tym alkohole, glikole, ketony, dieny, olefiny, poliolefiny, etery, siarka, azot, wodór, plastyfikatory naftowe, produkty chemiczne przeznaczone dla przemysłu zawarte w tej klasie, kwasy tłuszczowe, rozpuszczalniki organiczne, ekstrakt furfurołowy do produkcji zmiękczaczy w przemyśle, preparaty do odfuszczenia stosowane w procesach technologicznych, płyny: hamulcowe, hydrauliczne, do chłodnic samochodowych, środki do chłodzenia silników w pojazdach, preparaty konserwujące listwy, uszczelki gumowe, dodatki chemiczne i detergentowe do paliw. środki antyroszeniowe, preparaty odmrażające do szyb, preparaty i oleje do hartowania metali, preparaty ułatwiające wyjmowanie z form, środki uszczelniające i impregnujące do drewna i płyt pilśniowych, preparaty do odbarwiania makulatury, chłodziwa, preparaty i płyny wspomagające do materiałów ściernych, produkty powstałe w procesie obróbki ziaren: zbóż, rzepaku, soi, słonecznika itp. do celów przemysłowych, estry, estry wyższych kwasów tłuszczowych, gliceryna do celów przemysłowych, tworzywa sztuczne w stanie surowym, **02** oleje i smary przeciwrdzewne zawarte w tej klasie, preparaty konserwujące oczyszczające o właściwościach odrzewiających, preparaty zabezpieczające do metali, środki antykorozyjne, **03** preparaty pielęgnacyjne do samochodów, szampony samochodowe; płyny: do mycia wszystkich rodzajów silników, do mycia szyb, do czyszczenia tapicerki, do mycia felg; płyny do spryskiwaczy; środki antykorozyjne do usuwania rdzy; preparaty odmrażające do szyb i do zamków samochodowych, **04** ropa naftowa (surowa lub rafinowana), paliwo gazowe, produkty rafinacji ropy naftowej, oleje przemysłowe, oleje technologiczne, smary, paliwa i tłuszcze zawarte w tej klasie, oleje smarowe, napędowe, opałowe, podstawowe, przekładniowe, hydrauliczne, hydrauliczno-przekładniowe, sprężarkowe, turbinowe, maszynowe, żeglugowe, oleje do farb graficznych, do konserwacji: murów, skór i tkanin, oleje ułatwiające wyjmowanie z formy, oleje zwilżające, oleje emulgujące, oleje do silników benzynowych i wyso-

kopreżnych: mineralne, półsyntetyczne, syntetyczne, oleje do sprzętu rolniczego, ogrodniczego, drogowego oraz małych urządzeń pomocniczych, oleje do obróbki metali, do przewodnic, oleje wazelinowe, olej jako nośnik ciepła, oleje do bonowania i docierania w procesie obróbki metali, do obróbki skrawaniem, oleje i smary do smarowania urządzeń w przemyśle spożywczym, wielofunkcyjne smary syntetyczne, smary do narzędzi tnących, gazy techniczne, propan, butan, gaz płynny propan-butan, benzyny, benzyna lekka i ciężka, komponenty do produkcji benzyn, paliwa, biopaliwa, paliwa na bazie alkoholu, paliwo lotnicze i żeglugowe, paliwo bunkrowe, gacz parafinowy, parafina, woski, świece, materiały oświetleniowe zawarte w tej klasie, olej rzepakowy do celów przemysłowych, olej słonecznikowy do celów przemysłowych, olejsojowy do celów przemysłowych, **09** odczytywane przez maszyny karty przenoszące zakodowane informacje, zautomatyzowany sprzęt do odczytywania kart oraz wydobywania danych z kart, karty upoważniające do zakupów na kredyt, karty magnetyczne identyfikacyjne, karty zawierające aktywne komponenty i będące nośnikami danych, magnetyczne karty stałego klienta, magnetyczne karty debetowe, magnetyczne karty rabatowe, karty magnetyczne, **16** foldery, katalogi, prospekty, plakaty, raporty, wydawnictwa periodyczne, publikacje drukowane, materiały drukowane, magazyny, talony, kwity, etykiety papierowe, nalepki, materiały piśmienne, ręczne urządzenia drukujące, stemple do użytku biurowego, segregatory do akt, czeki podróżne, **19** asfalt drogowy, asfalt przemysłowy, asfalt do preparowania lepiszczy, asfalt przemysłowy izolacyjny, asfalty i elastomeroasfalty modyfikowane, lepik asfaltowy, lepiszcze elastomero-asfaltowe, smoły, bitумы, roztwory i emulsje bitumów asfaltowych, materiały do budowy i pokrywania dróg, **20** zamknięcia niemetalowe do butelek, kanistrów i pojemników, **21** butelki, kanistry, pojemniki niemetalowe do cieczy, **35** usługi związane z prowadzeniem hurtowni: paliw, olejów, wyrobów chemicznych i wszelkich akcesoriów samochodowych oraz sklepów na stacjach paliwowych w zakresie towarów: artykułów spożywczych, przemysłowych, papierniczych, map, czasopism, książek, atlasów samochodowych oraz innych artykułów powszechnego użytku, badanie rynku i opinii publicznej, analiza kosztów, doradztwo handlowe, dystrybucja materiałów reklamowych. badania i doradztwo w zakresie działalności gospodarczej, badanie rynku, reklama, promocja i sprzedaż wyrobów, działalność importowo-eksportowa, usługi sekretarskie, prowadzenie ksiąg, rachunkowość, usługi w zakresie przygotowywania zeznań podatkowych. pozyskiwanie i systematyzowanie komputerowych baz danych, zgrupowanie na rzecz osób trzecich towarów, pozwalające nabywcy wygodnie je oglądać i kupować te towary hurtowo lub detalicznie w sklepach, komisach lub salonach w zakresie pojazdów mechanicznych, akcesoriów do tych pojazdów i ich silników oraz motocykli, usługi w zakresie organizacji i zarządzania programami lojalnościowymi dla klientów, usługi w zakresie zarządzania zakupami i transakcjami, usługi dotyczące prowadzenia ksiąg rachunkowych i wyciągów z kont; promocja kart kredytowych i debetowych poprzez prowadzenie programu zachęcania konsumentów; reklama radiowa, telewizyjna, reklama za pośrednictwem sieci komputerowej, reklama prasowa, rozpowszechnianie materiałów reklamowych, usługi w zakresie zarządzania i administrowania biznesem, czynności biurowych, pośrednictwo handlowe z zakresie obrotu paliwami stałymi, ciekłymi, gazowymi, produktami pochodnymi, olejami i wszelkimi akcesoriami samochodowymi, wyrobami chemicznymi i ich półproduktami polegające na kojarzeniu kontrahentów, dobór personelu, prowadzenie kampanii reklamowych, reklamowo-promocyjnych, także bonów promocyjnych, prowadzenie programów promocji sprzedaży dla detalicznych kanałów dystrybucji takich jak: stacje paliw, punkty wymiany olejów i warsztaty samochodowe i sklepy motoryzacyjne, **36** usługi w zakresie nieruchomości w tym wynajem, dzierżawa, kupno, sprzedaż, wycena. transfer elektroniczny środków finansowych, pośrednictwo finansowe, usługi w zakresie wydawania i obsługi kart debetowych, finansowe usługi w zakresie kart identyfikacyjnych, kart upoważniających do zakupów, kart rabatowych, usługi w zakresie rozliczeń finansowych transakcji, usługi dotyczące elektronicznego transferu kapitału, dostarczanie informacji o stanie konta i sporządzanie analiz na temat wszystkich powyższych usług, usługi dotyczące rozliczeń finansowych, usługi rozliczeń transakcji finansowych dokonywanych za pomocą karty, a dotyczących zapłaty za paliwa do pojazdów mechanicznych, za usługi świadczone przez stacje benzynowe oraz stacje obsługi pojazdów, za ubezpieczenia, za drogi, za mosty i tunele, za promy, **37** usłu-

gi motoryzacyjne prowadzone na stacjach paliwowych, usługi remontowe, naprawcze i konserwacyjne: maszyn, urządzeń, instalacji, urządzeń transportowych i taboru kolejowego, usługi remontowo-budowlane, wykończeniowe, montaż rusztowań, wykonywanie instalacji: gazowych, elektrycznych, hydraulicznych, wynajmowanie narzędzi, maszyn, urządzeń lub materiałów, instalowanie, naprawa i konserwacja: telefonów, komputerów, budowa stacji paliw, asfaltowanie, instalowanie, naprawa i konserwacja sprzętu i instalacji ppoż., usługi w zakresie finansowania działalności inwestycyjnej, usługi związane z obsługą urządzeń, bieżącym utrzymaniem ruchu zmianowym oraz usługi serwisowe i remontowe w branżach mechanicznej, automatyki i elektrycznej oraz naprawy awaryjne, budowa, naprawy i remonty urządzeń i instalacji rafineryjnych, obsługa i naprawa pojazdów mechanicznych, samochodów i motocykli, naprawa artykułów użytku osobistego i domowego, usługi w zakresie prowadzenia stacji obsługi samochodów w tym konserwacja i naprawa pojazdów, usługi dotyczące smarowania pojazdów mechanicznych, czyszczenia i polerowania, mycia i zabezpieczania przed korozją, malowania pojazdów mechanicznych, wulkanizacji i naprawy przebitych opon, usługi w zakresie kapitałowej działalności inwestycyjnej, konstruowanie budynków, wynajmowanie maszyn budowlanych, maszyn i urządzeń bez obsługi, rozbiórka i burzenie obiektów budowlanych, roboty ziemne, budownictwo ogólne i inżynieryjne, usługi w zakresie sprzątnięcia i czyszczenia obiektów, roboty wydobywcze w górnictwie, budownictwo podwodne, naprawy podwodne, budowa i konserwacja rurociągów, **38** usługi w zakresie łączności: radiofonicznej, telefonicznej, telegraficznej, telefonu komórkowej i poprzez Internet, przesyłanie danych przy pomocy terminali komputerowych, sieci światłowodów, przesyłanie informacji tekstowej i obrazowej przy pomocy komputera, poczta elektroniczna, usługi w zakresie zapewnienia dostępu do łączy internetowych, przekaz satelitarny, łączność, telefonia stacjonarna i telegrafia, wypożyczanie urządzeń do przesyłania informacji, **39** dystrybucja paliw, olejów, gazów, przesyłek, holowanie, transport kolejowy, drogowy, rzeczny, rurociągowy, morski i statkami, pakowanie towarów, przeładunek i załadunek, magazynowanie, składowanie i przechowywanie towarów, wynajmowanie samochodów osobowych, środków transportu lądowego i morskiego, usługi transportowo-dźwigowe. przewóz osób i rzeczy transportem samochodowym, kolejowym i morskim, pojazdami specjalistycznymi i uniwersalnymi, dystrybucja energii elektrycznej, ciepłej (para wodna i gorąca woda), wody zdemineralizowanej i wody pitnej, organizowanie podróży, cumowanie i wynajmowanie statków, **40** oczyszczanie ścieków, powietrza, utylizacja odpadów i surowców wtórnych, przetwarzanie ropy naftowej i produktów rafinacji ropy naftowej, wytwarzanie energii elektrycznej, ciepłej (para wodna i gorąca woda), wody zdemineralizowanej i wody pitnej, uzdatnianie wody, obróbka metali, obróbka materiału, **41** organizowanie i prowadzenie konferencji, kongresów, seminariów, sympozjów, wystaw z dziedziny kultury lub edukacji, organizowanie promocyjnych imprez sportowych, rozgrywek i zawodów sportowych, tłumaczenia, filmowanie, produkcja filmów i nagrań wideo, wypożyczanie książek, usługi w zakresie: organizowania krajowych, zagranicznych rajdów i wyścigów rowerowych, motorowych, samochodowych, imprez promocyjnych sportowych, rozgrywek sportowych i zawodów sportowych, usługi związane z ustawicznym kształceniem dorosłych, działalność dydaktyczna i szkoleniowa, **42** poszukiwanie ropy naftowej i gazu ziemnego, ekspertyzy pól naftowych, analiza pokładów ropoносnych, kontrola szczybów naftowych badania i ekspertyzy geologiczne, usługi naukowe i technologiczne, a także badania i projektowanie konieczne do świadczenia powyższych usług, analiza chemiczna, przemysłowa, techniczna, usługi badawcze i badawczo-rozwojowe zawarte w tej klasie, doradztwo w zakresie sprzętu komputerowego i programowania, programowanie, wypożyczanie, aktualizacja oprogramowania komputerowego i baz danych, programowanie i wypożyczanie komputerów, projektowanie, rozwój sprzętu i programów komputerowych, tworzenie i utrzymywanie stron internetowych dla osób trzecich, usługi projektowe, opiniowanie, ekspertyzy, doradztwo, diagnostyka i pomiary w branży mechanicznej, automatyki i elektrycznej, projekty techniczne i konstruktorskie w zakresie rozwoju przemysłu petrochemicznego i rafineryjnego, prace badawczo-rozwojowe w zakresie nauk technicznych, usługi laboratoryjne związane analityką procesową, kontrolą jakości dostarczanych materiałów do produkcji i wyrobów gotowych do ekspedycji, pobór próbek do analiz, analizy i badania chemiczne, bakteriologiczne, biologiczne i mikrobiologiczne i środowiska naturalnego, analizy i badania wody do celów energetycznych, techno-

logicznych, wody pitnej, powietrza, ścieków, osadów, gruntów, półproduktów i produktów z przerobu ropy naftowej, prace badawczo-rozwojowe, ekspertyzy i doradztwo w wymienionym zakresie, usługi laboratoryjne w zakresie pomiaru czynników szkodliwych, uciążliwych i niebezpiecznych w środowisku pracy takich jak: hałas, oświetlenie, stężenie węglowodorów, stężenie krzemionki oraz gromadzenie wyników tych badań, usługi projektowo-doradcze w sprawach ochrony środowiska, badania naukowe i przemysłowe, opracowywanie dokumentacji ppoż., **43** usługi gastronomiczne na stacjach paliwowych, bary szybkiej obsługi, stołówki, restauracje samoobsługowe, kawiarnie i restauracje, usługi cateringowe, hotele, motele, tymczasowe zakwaterowanie, **44** usługi medyczne związane z działalnością pogotowia ratunkowego, przychodni lekarskich, gabinetu stomatologicznego i rehabilitacji, **45** usługi związane z ochroną osób jak i mienia, ochrona obiektów przemysłowych, gaszenie zapłonów technologicznych i pożarów, usługi detektywistyczne, usługi prawnicze oraz w zakresie ochrony własności przemysłowej i intelektualnej.

(111) **229442** (220) 2009 02 20 (210) 352404  
 (151) 2010 06 16 (441) 2009 05 25  
 (732) MOTO46 Spółka z ograniczoną odpowiedzialnością, Szczecin, PL.

(540) MOTO46  
 (510), (511) **12** pojazdy lądowe: motocykle, skutery, quady, samochody, motorowery, rowery oraz części zamienne i akcesoria do tych pojazdów, łódzie motorowe oraz motory do łodzi, **35** usługi marketingowe, organizowanie kampanii reklamowych oraz przedstawicielskie prowadzenie interesów osób trzecich, zgrupowanie na rzecz osób trzecich różnych towarów branży motoryzacyjnej pozwalające nabywcy je oglądać i kupować w salonach: motocyklowych, samochodowych, hurtowniach oraz w Internecie, usługi eksportowe i importowe, pomoc handlowa i techniczna w zakresie organizowania i prowadzenia przedsiębiorstwa również świadczona w ramach umowy franchisingowej, prowadzenie przedstawicielstw podmiotów zagranicznych w kraju oraz reklamy ich wyrobów, organizacja wystaw w celach handlowych lub reklamowych, **36** usługi finansowe-doradztwo oraz usługi związane z ubezpieczeniami i funduszami emerytalnymi, usługi pośrednictwa w pozyskiwaniu nieruchomości pod inwestycje budowlane, pośredniczenie w zawieraniu umów sprzedaży i wynajmu nieruchomości, mieszkań, powierzchni handlowej, zarządzanie nieruchomościami, **37** usługi serwisowe w zakresie montażu, naprawy i konserwacji, przeglądów okresowych i gwarancyjnych pojazdów: motocykli, samochodów, quadów, motorowerów, rowerów i łodzi, **39** usługi w zakresie magazynowania, pakowania i dostarczania towarów, dystrybucji przesyłek, przewóz towarów pojazdami drogowymi i lotniczymi, spedycja, usługi kurierskie, wynajmowanie magazynów, wypożyczanie pojazdów, pomoc drogowa, usługi logistyczne w zakresie informacji o składowaniu i transporcie, **41** usługi w zakresie edukacji kultury fizycznej oraz organizacji wypoczynku i rekreacji, obsługa i prowadzenie seminariów, szkoleń, sympozjów, konferencji oraz konkursów o tematyce sportowej, organizowanie zajęć sportowo-rekreacyjnych, **42** usługi w zakresie badania i analiz technicznych pojazdów, testowanie pojazdów mechanicznych.

(111) **229443** (220) 2009 02 20 (210) 352387  
 (151) 2010 07 05 (441) 2009 05 25  
 (732) FÖRSÄKRINGSAKTIEBOLAGET SKANDIA, Sztokholm, SE.  
 (540)

**skandia** :

Kolor znaku: zielony, srebrny, biały

(531) 26.1.1, 27.5.1, 29.1.13

(510), (511) **16** wydawnictwa reklamowe, katalogi, czasopisma, kalendarze, informatory, broszury, druki, formularze, foldery, ulotki, prospekty, **35** usługi dotyczące public relations, reklama za pośrednictwem środków masowego przekazu, publikowanie tekstów reklamowych, wydawanie ulotek reklamowych, informacja o usługach bankowych i ubezpieczeniowych, badania i sondaże rynku w sprawach związanych z finansami i ubezpieczeniami, **36** ubezpieczenia, zarządzanie finansami i inwestycjami kapitałowymi związanymi z działalnością ubezpieczeniową, usługi bankowe, w tym również z dostępem przez Internet, kredyty, pożyczki ratalne, pożyczki pod zastaw, usługi w zakresie gromadzenia środków i ich lokat, gwarancje, doradztwo w zakresie oceny i wyboru przez osoby

fizyczne i podmioty gospodarcze optymalnej formy ubezpieczenia, obrót akcjami i papierami wartościowymi, brokerstwo ubezpieczeniowe, usługi w ramach prowadzonych agencji ubezpieczeniowych.

(111) **229444** (220) 2009 02 20 (210) 352388  
 (151) 2010 07 05 (441) 2009 05 25  
 (732) FÖRSÄKRINGSAKTIEBOLAGET SKANDIA, Sztokholm, SE.  
 (540)



Kolor znaku: zielony, biały, srebrny

(531) 26.1.1, 27.5.1, 29.1.13  
 (510), (511) **16** wydawnictwa reklamowe, katalogi, czasopisma, kalendarze, informatory, broszury, druki, formularze, foldery, ulotki, prospekty, **35** usługi dotyczące public relations, reklama za pośrednictwem środków masowego przekazu, publikowanie tekstów reklamowych, wydawanie ulotek reklamowych, informacja o usługach bankowych i ubezpieczeniowych, badania i sondaże rynku w sprawach związanych z finansami i ubezpieczeniami, **36** ubezpieczenia, zarządzanie finansami i inwestycjami kapitałowymi związanymi z działalnością ubezpieczeniową, usługi bankowe, w tym również z dostępem przez Internet, kredyty, pożyczki ratalne, pożyczki pod zastaw, usługi w zakresie gromadzenia środków i ich lokat, gwarancje, doradztwo w zakresie oceny i wyboru przez osoby fizyczne i podmioty gospodarcze optymalnej formy ubezpieczenia, obrót akcjami i papierami wartościowymi, brokerstwo ubezpieczeniowe, usługi w ramach prowadzonych agencji ubezpieczeniowych.

(111) **229445** (220) 2009 02 20 (210) 352389  
 (151) 2010 07 05 (441) 2009 05 25  
 (732) FÖRSÄKRINGSAKTIEBOLAGET SKANDIA, Sztokholm, SE.  
 (540)



Kolor znaku: zielony, biały, cytrynowy

(531) 26.1.1, 27.5.1, 29.1.13  
 (510), (511) **16** wydawnictwa reklamowe, katalogi, czasopisma kalendarze, informatory, broszury, druki, formularze, foldery, ulotki, prospekty, **35** usługi dotyczące public relations, reklama za pośrednictwem środków masowego przekazu, publikowanie tekstów reklamowych, wydawanie ulotek reklamowych, informacja o usługach bankowych i ubezpieczeniowych, badania i sondaże rynku w sprawach związanych z finansami i ubezpieczeniami, **36** ubezpieczenia, zarządzanie finansami i inwestycjami kapitałowymi związanymi z działalnością ubezpieczeniową, usługi bankowe, w tym również z dostępem przez Internet, kredyty, pożyczki ratalne, pożyczki pod zastaw, usługi w zakresie gromadzenia środków i ich lokat, gwarancje, doradztwo w zakresie oceny i wyboru przez osoby fizyczne i podmioty gospodarcze optymalnej formy ubezpieczenia, obrót akcjami i papierami wartościowymi, brokerstwo ubezpieczeniowe, usługi w ramach prowadzonych agencji ubezpieczeniowych.

(111) **229446** (220) 2009 02 20 (210) 352390  
 (151) 2010 07 05 (441) 2009 05 25  
 (732) FÖRSÄKRINGSAKTIEBOLAGET SKANDIA, Sztokholm, SE.  
 (540)



Kolor znaku: biały, srebrny, zielony

(531) 26.1.1, 27.5.1, 29.1.13  
 (510), (511) **16** wydawnictwa reklamowe, katalogi, czasopisma, kalendarze, informatory, broszury, druki, formularze, foldery, ulotki, prospekty, **35** usługi dotyczące public relations, reklama za pośrednictwem środków masowego przekazu, publikowanie tekstów reklamowych, wydawanie ulotek reklamowych, informacja o usługach bankowych i ubezpieczeniowych, badania i sondaże rynku w sprawach związanych z finansami

i ubezpieczeniami, **36** ubezpieczenia, zarządzanie finansami i inwestycjami kapitałowymi związanymi z działalnością ubezpieczeniową, usługi bankowe w tym również z dostępem przez Internet, kredyty, pożyczki ratalne, pożyczki pod zastaw, usługi w zakresie gromadzenia środków i ich lokat, gwarancje, doradztwo w zakresie oceny i wyboru przez osoby fizyczne i podmioty gospodarcze optymalnej formy ubezpieczenia, obrót akcjami i papierami wartościowymi, brokerstwo ubezpieczeniowe, usługi w ramach prowadzonych agencji ubezpieczeniowych.

(111) **229447** (220) 2009 03 05 (210) 352940  
 (151) 2010 07 08 (441) 2009 06 08  
 (732) CONIVEO Tomasz Urbański, Warszawa, PL.  
 (540) Coniveo

(510), (511) **06** metale nieszlachetne i ich stopy; metalowe materiały budowlane; przenośne metalowe konstrukcje budowlane; materiały metalowe do budowy torów kolejowych; przewody nielektryczne i druty z metali nieszlachetnych; drobne wyroby żelazne, pojedyncze drobne wyroby metalowe; rury i rurki metalowe, kasy pancerne; towary z metali nieszlachetnych nie ujęte w innych klasach; rudy, **27** dywany, dywaniki, maty i słomianki, linoleum i inne materiały do pokrywania podłóg; tapety (nietekstylne), **35** reklama; zarządzanie przedsiębiorstwem; administrowanie przedsiębiorstwem, **37** usługi budowlane; naprawy podłoża w instytucjach, firmach oraz mieszkaniach prywatnych; usługi instalowania wykładzin w instytucjach, firmach oraz mieszkaniach prywatnych.

(111) **229448** (220) 2009 03 05 (210) 352941  
 (151) 2010 07 08 (441) 2009 06 08  
 (732) CONIVEO Tomasz Urbański, Warszawa, PL.  
 (540) Coniveo. Podłogi to lubią.

(510), (511) **06** metale nieszlachetne i ich stopy; metalowe materiały budowlane; przenośne metalowe konstrukcje budowlane; materiały metalowe do budowy torów kolejowych; przewody nielektryczne i druty z metali nieszlachetnych; drobne wyroby żelazne, pojedyncze drobne wyroby metalowe; rury i rurki metalowe, kasy pancerne; towary z metali nieszlachetnych nie ujęte w innych klasach; rudy, **27** dywany, dywaniki, maty i słomianki, linoleum i inne materiały do pokrywania podłóg; tapety (nietekstylne), **35** reklama; zarządzanie przedsiębiorstwem; administrowanie przedsiębiorstwem, **37** usługi budowlane; naprawy podłoża w instytucjach, firmach oraz mieszkaniach prywatnych; usługi instalowania wykładzin w instytucjach, firmach oraz mieszkaniach prywatnych.

(111) **229449** (220) 2009 03 05 (210) 352943  
 (151) 2010 07 08 (441) 2009 06 08  
 (732) CONIVEO Tomasz Urbański, Warszawa, PL.  
 (540)



Kolor znaku: granatowy

(531) 26.11.12, 27.5.1, 29.1.4  
 (510), (511) **06** metale nieszlachetne i ich stopy; metalowe materiały budowlane; przenośne metalowe konstrukcje budowlane; materiały metalowe do budowy torów kolejowych; przewody nielektryczne i druty z metali nieszlachetnych; drobne wyroby żelazne, pojedyncze drobne wyroby metalowe; rury i rurki metalowe, kasy pancerne; towary z metali nieszlachetnych nie ujęte w innych klasach; rudy, **27** dywany, dywaniki, maty i słomianki, linoleum i inne materiały do pokrywania podłóg; tapety (nietekstylne), **35** reklama; zarządzanie przedsiębiorstwem; administrowanie przedsiębiorstwem, **37** usługi budowlane; naprawy podłoża w instytucjach, firmach oraz mieszkaniach prywatnych; usługi instalowania wykładzin w instytucjach, firmach oraz mieszkaniach prywatnych.

(111) **229450** (220) 2009 03 09 (210) 353067  
 (151) 2010 06 30 (441) 2009 06 22  
 (732) „KEMIPOL” Spółka z ograniczoną odpowiedzialnością, Police, PL.  
 (540) sax

(510), (511) **01** glinian sodu jako produkt chemiczny stosowany w przemyśle.



(111) **229451** (220) 2009 03 09 (210) 353138  
 (151) 2010 05 10 (441) 2009 06 22  
 (732) NIK-POL SPÓŁKA Z OGRANICZONĄ ODPOWIEDZIALNOŚCIĄ,  
 Bobrowniki, PL.  
 (540) z wiochy  
 (510), (511) **29** wędliny.

(111) **229452** (220) 2009 03 11 (210) 353204  
 (151) 2010 06 17 (441) 2009 06 22  
 (732) Zakład Usług Inżynierskich „TRAFIC” Spółka z ograniczoną  
 odpowiedzialnością, Słupsk, PL.  
 (540)



Kolor znaku: czarny, czerwony, granatowy

(531) 24.15.2, 27.5.1, 29.1.13  
 (510), (511) **06** barierki bezpieczeństwa na drogach, sygnalizacja metalowa nieświecąca i niemechaniczna, tablice metalowe, wyroby metalowe dla budownictwa, domy metalowe, znaki drogowe metalowe nieświejące i niemechaniczne, drut metalowy, progi, schody, bramy, okna, drzwi i akcesoria do nich metalowe, słupy metalowe, konstrukcje metalowe dla budownictwa, kraty metalowe, meble metalowe, **09** sygnalizacja świetlna, **19** konstrukcje budowlane niemetalowe, konstrukcje i elementy niemetalowe dla budownictwa, wyroby drewniane dla budownictwa, materiały drogowe w postaci betonowych elementów, bituminy, płyty cementowe, elementy pokryciowe do nawierzchni odbłaskowych, arkusze i pasy z tworzyw sztucznych do znakowania dróg, elementy niemetalowe do znakowania dróg, słupy, barierki niemetalowe, ogrodzenia niemetalowe, schody, drzwi, progi, okna i akcesoria do nich niemetalowe, znaki drogowe niemetalowe nieświejące, niemechaniczne, **37** usługi budowlano-reмонтowe, usługi drogowe w zakresie układania nawierzchni, malowania i naprawy znaków drogowych, ustawiania znaków drogowych, usługi instalacji budowlanej, nadzór techniczny, usługi związane z utrzymaniem i zachowaniem obiektów w stanie użytkowym, usługi związane z zagospodarowaniem zieleni, **42** usługi projektowania w zakresie organizacji ruchu drogowego i instalacji elektrycznych.

(111) **229453** (220) 2009 03 23 (210) 353662  
 (151) 2010 07 02 (441) 2009 07 06  
 (732) AGRIPAK SPÓŁKA CYWILNA ROBERT SZUMACHER, PAWEŁ ROKICKI, Wiskitki, PL.  
 (540)



Kolor znaku: pomarańczowy, biały

(531) 3.4.2, 26.4.15, 27.5.1, 29.1.12  
 (510), (511) **07** mechaniczne narzędzia rolnicze o napędzie innym niż ręczny, **31** produkty rolne: karma dla zwierząt, **35** sprzedaż sprzętu rolniczego.

(111) **229454** (220) 2009 03 26 (210) 353891  
 (151) 2010 07 09 (441) 2009 07 06

(732) „REMODE” Tadeusz Szmel, Piotr Szmel Spółka Jawna,  
 Grodzisk Mazowiecki, PL.  
 (540)



(531) 5.7.13, 27.5.1  
 (510), (511) **16** torby do pakowania z papieru, z tworzyw sztucznych, opakowania z papieru, z tworzyw sztucznych, **35** prowadzenie hurtowni i sklepów, w tym sklepów internetowych z torbami do pakowania z materiałów tekstylnych, z papieru, z tworzyw sztucznych, opakowaniami z papieru, z tworzyw sztucznych i opakowaniami tekstylnymi, organizowanie wystaw w celach handlowych i reklamowych, dystrybucja materiałów reklamowych.

(111) **229455** (220) 2009 04 06 (210) 354320  
 (151) 2010 06 08 (441) 2009 07 20  
 (732) PROTECTOR Spółka z ograniczoną odpowiedzialnością,  
 Szczecin, PL.  
 (540)



Kolor znaku: złoty, niebieski

(531) 3.7.17, 3.7.19, 27.5.1, 29.1.12  
 (510), (511) **36** agencje ściągania wierzytelności.

(111) **229456** (220) 2009 04 06 (210) 354354  
 (151) 2010 06 30 (441) 2009 07 20  
 (732) Biofarm Spółka z ograniczoną odpowiedzialnością,  
 Poznań, PL.  
 (540) BIOMENTIN  
 (510), (511) **05** produkty farmaceutyczne: leki; środki dezynfekcyjne; odkażające; produkty weterynaryjne; dietetyczne środki medyczne; produkty sanitarne: materiały opatrunkowe, plastry, podpaski higieniczne; żywność dla niemowląt.

(111) **229457** (220) 2009 04 14 (210) 354629  
 (151) 2010 06 15 (441) 2009 07 20  
 (732) Usługi Poligraficzne s.c. Marta Goździk, Małgorzata Surman,  
 Wałbrzych, PL.  
 (540)



(531) 20.1.3, 27.5.1

(510), (511) **16** formularze, blankiety i ulotki, **35** powielanie dokumentów i formularzy, **40** drukowanie offsetowe, laminowanie dokumentów, usługi poligraficzne.

(111) **229458** (220) 2009 04 14 (210) 354630  
 (151) 2010 06 15 (441) 2009 07 20  
 (732) Usługi Poligraficzne s.c. Marta Goździk, Małgorzata Surman,  
 Wałbrzych, PL.



(540)



(531) 20.1.3, 27.5.1

(510), (511) **16** formularze, blankiety i ulotki, **35** powielanie dokumentów i formularzy, **40** drukowanie offsetowe, laminowanie dokumentów, usługi poligraficzne.

(111) **229459** (220) 2009 04 14 (210) 354656  
 (151) 2010 06 28 (441) 2009 07 20  
 (732) SEDAR SPÓŁKA AKCYJNA, Międzyrzec Podlaski, PL.  
 (540)



Kolor znaku: biały, czarny, żółty, niebieski

(531) 3.7.6, 27.5.1, 29.1.14

(510), (511) **22** puch, pierze gęsie i kacze, **29** mięso drobiowe: świeże i mrożone w tuszach dzielonych na części, podroby drobiowe, przetwory z podrobów mięsnych; wyroby drobiowe; ekstrakty mięsne; wyroby garmazeryjne z drobiu, mrożone wyroby garmazeryjne z drobiu, konserwy drobiowe, hamburgery drobiowe; wyroby wędliniarskie na bazie mięsa drobiowego: kielbasy, parówki, pieczenie, szynki, wędzonki, produkty blokowe; wyroby okazjonalne: zestawy mięsne na grilla, zestawy wędlin układanych; pasztety z wątróbek drobiowych w tym również z przeważającym użyciem składników pochodzenia roślinnego; pasty, nadzienia i przekąski mięsne, **31** drób żywy, drób do hodowli, gęsi, kaczkę, kurczęta, kury, pisklęta gęsie, kaczki i kurze, preparaty zwiększające niesienie się drobiu.

(111) **229460** (220) 2009 04 14 (210) 354660  
 (151) 2010 07 08 (441) 2009 07 20  
 (732) Sanofi-Aventis, Paris, FR.

(540) ALPHEE

(510), (511) **42** usługi w zakresie badań klinicznych dotyczących układu krążenia.

(111) **229461** (220) 2009 01 15 (210) 350862  
 (151) 2010 05 25 (441) 2009 04 27

(732) Polski Instytut Prawa S.C. Piotr Sobieraj, Joanna Ożarowska-Sobieraj, Siemianowice Śląskie, PL.

(540)



Kolor znaku: kremowy, bordowy

(531) 3.7.1, 3.7.2, 3.7.24, 26.4.1, 26.4.7, 27.5.1, 29.1.12

(510), (511) **35** badania w dziedzinie działalności gospodarczej, badanie rynku, doradztwo specjalistyczne w sprawach działalności gospodarczej, doradztwo w zakresie prowadzenia działalności gospodarczej, doradztwo w zakresie zarządzania personalnego, badania, poszukiwania w zakresie działalności gospodarczej, doradztwo w za-

kresie organizacji i zarządzania działalnością gospodarczą, doradztwo w zakresie zarządzania działalnością gospodarczą, ekspertyzy w zakresie działalności gospodarczej, wycena działalności handlowej, opinie, sondáže, doradztwo dotyczące organizowania działalności gospodarczej, organizowanie wystaw w celach handlowych lub reklamowych, rekrutacja personelu, pomoc przy zarządzaniu przedsiębiorstwami przemysłowymi lub handlowymi, pomoc w prowadzeniu działalności gospodarczej, pomoc w zakresie zarządzania, pozyskiwanie informacji o działalności gospodarczej, pomoc w projektowaniu prowadzenia działalności gospodarczej, prowadzenie ksiąg, usługi związane z przenoszeniem przedsiębiorstwa, usługi sekretarskie, organizowanie targów w celach handlowych lub reklamowych, wycena działalności handlowej, zarządzanie hotelami, **36** doradztwo w sprawach finansowych, doradztwo w sprawach ubezpieczeniowych, dzierżawa majątku nieruchomego, informacje finansowe, informacja w sprawach ubezpieczeniowych, inwestycje kapitałowe, usługi w zakresie likwidacji przedsiębiorstw i operacje finansowe, zarządzanie majątkiem, oszacowanie i wycena nieruchomości, pośrednictwo majątkiem nieruchomości, wynajmowanie mieszkań, agencje ściągające należności, administrowanie nieruchomościami, agencja nieruchomości, operacje finansowe, pośrednictwo, ściąganie czynszów, tworzenie kapitałów, umowy kredytowe, weryfikacja czeków, wycena ubezpieczeń, bankowość, nieruchomości, wynajmowanie pomieszczeń biurowych, nieruchomości, zarządzanie nieruchomościami, **42** prace badawczo-rozwojowe dla osób trzecich, badania geologiczne, ekspertyzy geologiczne, pomiary gruntu, ekspertyzy inżynierskie, doradztwo w zakresie ochrony środowiska, **45** doradztwo w zakresie własności intelektualnej, badania prawne, rozstrzygnięcie spraw spornych, licencjonowanie własności intelektualnej, usługi związane z bezpieczeństwem własności intelektualnej, zarządzanie prawami autorskimi, sporządzanie umów najmu.

(111) **229462** (220) 2009 04 15 (210) 354707  
 (151) 2010 04 23 (441) 2009 07 20  
 (732) ALTOM SPÓŁKA Z OGRANICZONĄ ODPOWIEDZIALNOŚCIĄ SPÓŁKA KOMANDYTOWA, Gniezno, PL.  
 (540)



Kolor znaku: biały, brązowy i jego odcienie

(531) 5.7.1, 11.3.1, 11.3.4, 27.5.1, 29.1.12

(510), (511) **21** pojemniki, naczynia i przybory kuchenne do użytku domowego ze szkła, z papieru i tworzyw sztucznych, takie jak: szklanki, kubki, serwisy, pudełka, serwetniki, sitka, podstawki, **30** kawa, napoje na bazie kawy, cappuccino.

(111) **229463** (220) 2009 04 20 (210) 354859  
 (151) 2010 06 08 (441) 2009 08 03  
 (732) Tomasz Paweł Stefański, Rawa Mazowiecka, PL.  
 (540)



Kolor znaku: biały, czarny, pomarańczowy

(531) 14.7.6, 27.5.1, 29.1.13

(510), (511) **01** kleje do celów przemysłowych, w tym kleje do pistoletów; cyna do lutowania, **03** papiery i płótna ścierne, ścierne pasy bezkońcowe; pasty specjalne do mycia mocno zabrudzonych środkami roboczymi rąk, w tym pasty „bhp”; specjalne środki do mycia ciała mocno zabrudzonego, w tym mydła, proszki do mycia, mydła w płynie; zabezpieczające kremy do rąk i ciała w warunkach roboczych; kremy ochronne do skóry, odświeżacze powietrza, środki do prania mocno zbrudzonej odzieży roboczej, **06** kołki rozporowe, wkrety, śruby, podkładki, kotwy, łączniki, kołki rozporowe metalowe, zaślepki, kołki rozporowe specjalne, kotwy rozprężne, kołki do mo-

cowania izolacji, szpilki jako łączniki gwintowane, nakrętki, tuleje rozporowe, osadzaki, opaski kablowe, nity zrywalne, opaski i uchwyty do rur, gwoździe, uchwyty mocujące umywalki, siatki podtynkowe, złącza ciesielskie: wsporniki półek, złącza kątowe, płytki perforowane, wsporniki belek, kotwy ogrodowe, zszywki; wyciskacze do tub, czerpaki, mieszała, kłódki, wkładki do zamków, taśmy metalowe, folie metalowe, ściągacze do łożysk, adaptery, przeguby, grzechotki, pokrętła, przedłużki, metalowe skrzynki na narzędzia i narzędzia zmechanizowane, **07** wiertarki ręczne, wiertarki elektryczne, uchwyty i stojaki do wiertarek, wciągarki, przyrządy do cięcia i łamania glazury, młoty pneumatyczne, wiertarko-wkrętarki, szlifierki ręczne i stołowe, strugi mechaniczne, wyrzynarki, opalarki, pilarki ręczne, frezarki ręczne, polerki ręczne, pistolety pneumatyczne, młoty pneumatyczne, pistolety lakiernicze i zestawy lakiernicze; wiertarki stołowe, tokarki stołowe, frezarki stołowe, **08** wkrętaki, bity-końcówki do wkrętarek, śrubokręty, szczypce, nożyce do blachy, nożyce do prętów, noże, noże techniczne, noże do obróbki metali, drewna i tworzyw sztucznych; piły, brzeszczoty, strugi, zdzieraki, skrzynie uciosowe, przyrządnie, młotki, siekiery, obcinaki, przecinaki, przebijaki, łomy, stopki do wyciągania gwoździ, imadła, gwintowniki, narzynki zszywacze, nitownice, lutownice, pistolety klejowe, ściernice, tarcze ściernie i z nasypem diamentowym, piły tarczowe, szczotki do czyszczenia powierzchni-druciane i z tworzyw sztucznych, kamienie szlifierskie, tarcze polerskie, krążki ścierna, tarcze listkowe, zestawy nasadek do kluczy, siatki ścienna, w tym do gipsu, osełki, skrobaki, skrobaczki, kielnie, pace, mieszała do farb i zapraw, szpachle, kółka do cięcia glazury, fugownice, pilniki, tarniki, ściski, pistolety do pian, pasy narzędziowe, towotnice, klucze ręczne do śrub, klucze maszynowe, klucze nastawne, klucze do kół, klucze dynamometryczne, gwintownice, **09** miary płaskie, zwijane, składane, maski przeciwpyłowe, przymiary, suwmiarki, poziomnice, poziomnice: wodne, obrotowe; kątowniki, maski ochronne, gogle, okulary, nakolanniki, rękawice robocze, elektrody spawalnicze, sznur zwijany traserski, próbniki napięcia; odzież ochronna przed wypadkami, ogniem i promieniowaniem, przyrządy do ochrony osobistej przeciw wypadkom, osłony do ochrony twarzy, kaski ochronne, obuwie zabezpieczające przed wypadkami, ogniem i promieniowaniem; ochraniacze przed udarem napięciowym, maski ochronne przed pyłem, ogniem i gazami; filtry do masek ochronnych, okulary ochronne przed zagrożeniem i wypadkami, osłony przeciwodblaskowe, osłony i maski spawalnicze, pasy ratunkowe, daszki, osłony i okulary przeciwosłepieniowe, rękawice do ochrony przed wypadkami, siatki zabezpieczające przed wypadkami, ubiory chroniące przed ogniem, zatyczki do uszu i ochronniki słuchu, etui na okulary, kamizelki ostrzegawcze i ratunkowe, kombinezony ochronne, **16** ołówki, taśmy samoprzylepne do użytku domowego i biurowego, kalendarze, katalogi, prospekty, folie do pakowania, długopisy, pisaki, markery, kreda do znakowania, w tym traserska, **17** taśmy izolacyjne, taśmy przylepne nie zawarte w innych klasach, folie z tworzyw sztucznych nie do pakowania, **20** kołki niemetalowe do ścian, koszulki do kołków, kasty niemetalowe, skrzynki narzędziowe niemetalowe, organizery z tworzyw sztucznych, **21** wiadra, kubły, uchwyty i ściski do rur niemetalowe, krzyżyki do glazury, opaski podtrzymujące niemetalowe, **22** taśmy do związywania niemetalowe, taśmy do ładunków, plandeki, sznurki, w tym do pakowania i techniczne, **25** odzież i obuwie, nakrycia głowy, bielizna osobista, w tym koszule, podkoszulki, kurtki, bezrękawniki, płaszcze, rękawice, skarpety, odzież robocza, w tym ocieplana, obuwie robocze, rękawice robocze, nakolanniki robocze, nauszники, specjalna odzież i okrycia przeciwdeszczowe, w tym z tworzyw sztucznych lub pokrytych tworzywami, nakrycia głowy robocze, **26** taśmy: malarskie, z polichloru winylu, antyrysowe, **35** zgromadzenie towarów w hurtowni i sklepie, w celu promocji, reklamy i zakupu części złącznych, narzędzi do obróbki ręcznej, narzędzi budowlanych, narzędzi pomiarowych, kluczy do śrub, wkrętek, próbników, przewodów, uchwytów, części złącznych ciesielskich, narzędzi ręcznych z napędem elektrycznym i pneumatycznym, narzędzi i obrabiarek stołowych do obróbki mechanicznej: metali, drewna, betonów i tworzyw sztucznych; wiader, taśm, urządzeń do smarowania, uszczelniania oraz środków i narzędzi do tych czynności, skrzynek metalowych i z tworzyw sztucznych, odzieży i obuwia, w tym roboczych, bielizny osobistej i nakryć głowy, w tym ochronnych; środków ochrony osobistej, środków do mycia ciała mocno zabrudzonego, do prania i czyszczenia odzieży roboczej, środków do czyszczenia powietrza, folii, plandek, elektrod, zamków i wkładek do zamków, ściągacze do łożysk, usługi prowadzenia akcji reklamowych i promocyjnych, **37** usługi serwisu w zakresie konser-

wacji, ostrzenia, regeneracji i napraw narzędzi, narzędzi z napędem elektrycznym, pneumatycznym i mechanicznym, **41** usługi szkoleń w zakresie zastosowania części złącznych, narzędzi, uszczelnień i środków ochrony osobistej, **42** usługi w zakresie doradztwa, projektowania i doboru narzędzi i części złącznych oraz środków ochrony osobistej.

(111) **229464** (220) 2009 04 20 (210) 354860  
 (151) 2010 06 08 (441) 2009 08 03  
 (732) Tomasz Paweł Stefański, Rawa Mazowiecka, PL.  
 (540)



Kolor znaku: czarny, biały

(531) 27.1.1, 27.1.25, 27.5.1, 29.1.12

(510), (511) **01** kleje do celów przemysłowych, w tym kleje do pistoletów; cyna do lutowania, **03** papiery i płótna ścierna, ściernie pasy bezkońcowe, **06** kołki rozporowe, wkręty, śruby, podkładki, kotwy, łączniki, kołki rozporowe metalowe, zaślepki, kołki rozporowe specjalne, kotwy rozprężne, kołki do mocowania izolacji, szpilki jako łączniki gwintowane, nakrętki, tuleje rozporowe, osadzaki, opaski kablowe, nity zrywalne, opaski i uchwyty do rur, gwoździe, uchwyty mocujące umywalki, siatki podtynkowe, złącza ciesielskie: wsporniki półek, złącza kątowe, płytki perforowane, wsporniki belek, kotwy ogrodowe, zszywki; wyciskacze do tub, czerpaki, mieszała, kłódki, wkładki do zamków, taśmy metalowe, folie metalowe, ściągacze do łożysk, adaptery, przeguby, grzechotki, pokrętła, przedłużki, metalowe skrzynki na narzędzia i narzędzia zmechanizowane, **07** wiertarki ręczne, wiertarki elektryczne, uchwyty i stojaki do wiertarek, wciągarki, przyrządy do cięcia i łamania glazury, młoty pneumatyczne, wiertarko-wkrętarki, szlifierki ręczne i stołowe, strugi mechaniczne, wyrzynarki, opalarki, pilarki ręczne, frezarki ręczne, polerki ręczne, pistolety pneumatyczne, młoty pneumatyczne, pistolety lakiernicze i zestawy lakiernicze; wiertarki stołowe, tokarki stołowe, frezarki stołowe, **08** wkrętaki, bity-końcówki do wkrętarek, śrubokręty, szczypce, nożyce do blachy, nożyce do prętów, noże, noże techniczne, noże do obróbki metali, drewna i tworzyw sztucznych; piły, brzeszczoty, strugi, zdzieraki, skrzynie uciosowe, przyrządnie, młotki, siekiery, obcinaki, przecinaki, przebijaki, łomy, stopki do wyciągania gwoździ, imadła, gwintowniki, narzynki, zszywacze, nitownice, lutownice, pistolety klejowe, ściernice, tarcze ściernie i z nasypem diamentowym, piły tarczowe, szczotki do czyszczenia powierzchni-druciane i z tworzyw sztucznych, kamienie szlifierskie, tarcze polerskie, krążki ścierna, tarcze listkowe, zestawy nasadek do kluczy, siatki ścienna, w tym do gipsu, osełki, skrobaki, skrobaczki, kielnie, pace, mieszała do farb i zapraw, szpachle, kółka do cięcia glazury, fugownice, pilniki, tarniki, ściski, pistolety do pian, pasy narzędziowe, towotnice, klucze ręczne do śrub, klucze maszynowe, klucze nastawne, klucze do kół, klucze dynamometryczne, gwintownice, **09** miary płaskie, zwijane, składane, maski przeciwpyłową przymiary, suwmiarki, poziomnice, poziomnice wodne, obrotowe, kątowniki, maski ochronne, gogle, okulary, nakolanniki, rękawice robocze, elektrody spawalnicze, sznur zwijany traserski, próbniki napięcia, **16** ołówki, taśmy samoprzylepne do użytku domowego i biurowego, kalendarze, katalogi, prospekty, folie do pakowania, długopisy, pisaki, markery, kreda do znakowania, w tym traserska, **17** taśmy izolacyjne, taśmy przylepne nie zawarte w innych klasach, folie z tworzyw sztucznych nie do pakowania, **20** kołki niemetalowe do ścian, koszulki do kołków, kasty niemetalowe, skrzynki narzędziowe niemetalowe, organizery z tworzyw sztucznych, **21** wiadra, kubły, uchwyty i ściski do rur niemetalowe, krzyżyki do glazury, opaski podtrzymujące niemetalowe, **22** taśmy do związywania niemetalowe, taśmy do ładunków, plandeki, sznurki, w tym do pakowania i techniczne, **26** taśmy-malarskie, z polichloru winylu, antyrysowe, **35** zgromadzenie towarów w hurtowni i sklepie, w celu promocji, reklamy i zakupu części złącznych, narzędzi do obróbki ręcznej, narzędzi budowlanych, narzędzi pomiarowych, kluczy do śrub, wkrętek, próbników, przewodów, uchwytów, części złącznych ciesielskich, narzędzi ręcznych z napędem elektrycznym i pneumatycznym, narzędzi i obrabiarek stołowych do obróbki mechanicznej, metali, drewna, betonów i tworzyw sztucznych, folii, plandek, elektrod, zamków i wkładek do zamków, ściągacze do łożysk, usługi

przewodzenia akcji reklamowych i promocyjnych, **37** usługi serwisu w zakresie konserwacji, ostrzenia, regeneracji i napraw narzędzi, narzędzi z napędem elektrycznym, pneumatycznym i mechanicznym, **41** usługi szkoleń w zakresie zastosowania części złącznych, narzędzi, uszczelnień i środków ochrony osobistej, **42** usługi w zakresie doradztwa, projektowania i doboru narzędzi i części złącznych oraz środków ochrony osobistej.

(111) **229465** (220) 2009 04 20 (210) 354862  
 (151) 2010 06 08 (441) 2009 08 03  
 (732) Tomasz Paweł Stefański, Rawa Mazowiecka, PL.  
 (540)



Kolor znaku: biały, czarny, szary

(531) 27.1.1, 27.1.25, 27.5.1, 27.5.21, 29.1.13  
 (510), (511) **01** kleje do celów przemysłowych, w tym kleje do pistoletów; cyna do lutowania, **03** papiery i płótna ściernie, ściernie pasy bezkońcowe, **06** kołki rozporowe, wkręty, śruby, podkładki, kotwy, łączniki, kołki rozporowe metalowe, zaślepki, kołki rozporowe specjalne, kotwy rozprężne, kołki do mocowania izolacji, szpilki jako łączniki gwintowane, nakrętki, tuleje rozporowe, osadzaki, opaski kablowe, nity zrywalne, opaski i uchwyty do rur, gwoździe, uchwyty mocujące umywalki, siatki podtynkowe, złącza ciesielskie: wsporniki półek, złącza kątowe, płytki perforowane, wsporniki belek, kotwy ogrodowe, zszywki; wyciskacze do tub, czerpaki, mieszadła, kłódki, wkładki do zamków, taśmy metalowe, folie metalowe, ściągacze do łożysk, adaptory, przeguby, grzechotki, pokrętła, przedłużki, metalowe skrzynki na narzędzia i narzędzia zmechanizowane, **07** wiertarki ręczne, wiertarki elektryczne, uchwyty i stojaki do wiertarek, wciągarki, przyrządy do cięcia i łamania glazury, młoty pneumatyczne, wiertarko-wkrętarki, szlifierki ręczne i stołowe, strugi mechaniczne, wyrzynarki, opalarki, pilarki ręczne, frezarki ręczne, polerki ręczne, pistolety pneumatyczne, młoty pneumatyczne, pistolety lakiernicze i zestawy lakiernicze; wiertarki stołowe, tokarki stołowe, frezarki stołowe, **08** wkrętaki, bity-końcówki do wkrętarek, śrubokręty, szczytce, nożyce do blachy, nożyce do prętów, noże, noże techniczne, noże do obróbki metali, drewna i tworzyw sztucznych; piły, brzeszczoty, strugi, zdzieraki, skrzynie uciosowe, przyrządy, młotki, siekiery, obcinaki, przecinaki, przebijaki, łomy, stopki do wyciągania gwoździ, imadła, gwintowniki, narzynki, zszywacze, nitownice, lutownice, pistolety klejowe, ściernice, tarcze ściernie i z nasypem diamentowym, piły tarczowe, szczotki do czyszczenia powierzchni-druciane i z tworzyw sztucznych, kamienie szlifierskie, tarcze polerskie, krążki ścierna, tarcze listkowe, zestawy nasadek do kluczy, siatki ściernie, w tym do gipsu, osełki, skrobaki, skrobaczki, kielnie, pace, mieszadła do farb i zapraw, szpachle, kółka do cięcia glazury, fugownice, pilniki, tarniki, ściski, pistolety do pian, pasy narzędziowe, towotnice, klucze ręczne do śrub, klucze maszynowe, klucze nastawne, klucze do kół, klucze dynamometryczne, gwintownice, **09** miary płaskie, zwijane, składane, maski przeciwpyłowe, przymiary, suwmiarki, poziomnice, poziomnice: wodne, obrotowe; kątowniki, maski ochronne, gogle, okulary, nakolanniki, rękawice robocze, elektrody spawalnicze, sznur zwijany traserski, próbniki napięcia, **16** ołówki, taśmy samoprzylepne do użytku domowego i biurowego, kalendarze, katalogi, prospekty, folie do pakowania, długopisy, pisaki, markery, kreda do znakowania, w tym traserska, **17** taśmy izolacyjne, taśmy przylepne nie zawarte w innych klasach, folie z tworzyw sztucznych nie do pakowania, **20** kołki niemetale do ścian, koszulki do kołków, kasty niemetale, skrzynki narzędziowe niemetale, organizery z tworzyw sztucznych, **21** wiadra, kubły, uchwyty i ściski do rur niemetale, krzyżki do glazury, opaski podtrzymujące niemetale, **22** taśmy do związkiwania niemetale, taśmy do ładunków, plandeki, sznurki, w tym do pakowania i techniczne, **26** taśmy: malarskie, z polichloru winylu, antyrysowe, **35** zgromadzenie towarów w hurtowni i sklepie, w celu promocji, reklamy i zakupu części złącznych, narzędzi do obróbki ręcznej, narzędzi budowlanych, narzędzi pomiarowych, kluczy do śrub, wkrętek, próbników, przewodów, uchwytów, części złącznych ciesielskich, narzędzi ręcznych z napędem elektrycznym i pneu-

matycznym, narzędzi i obrabiarek stołowych do obróbki mechanicznej: metali, drewna, betonów i tworzyw sztucznych, folii, plandek, elektrod, zamków i wkładek do zamków, ściągacze do łożysk, usługi prowadzenia akcji reklamowych i promocyjnych, **37** usługi serwisu w zakresie konserwacji, ostrzenia, regeneracji i napraw narzędzi, narzędzi z napędem elektrycznym, pneumatycznym i mechanicznym, **41** usługi szkoleń w zakresie zastosowania części złącznych, narzędzi, uszczelnień i środków ochrony osobistej, **42** usługi w zakresie doradztwa, projektowania i doboru narzędzi i części złącznych oraz środków ochrony osobistej.

(111) **229466** (220) 2009 04 30 (210) 355314  
 (151) 2010 07 08 (441) 2009 08 03  
 (732) KRAJ Spółka z ograniczoną odpowiedzialnością, Katowice, PL.  
 (540)



Kolor znaku: niebieski, biały

(531) 25.7.1, 25.7.5, 26.5.4, 27.5.1, 29.1.1  
 (510), (511) **17** pierścienie uszczelniające, pierścienie wodoszczelne, uszczelki do połączeń, związki chemiczne do uszczelniania przecieków, uszczelki do rur, szczeliwo azbestowe, uszczelki, materiały uszczelniające, substancje uszczelniające do połączeń, uszczelnienia statyczne i dynamiczne, uszczelnienia wodoodporne, tworzywa sztuczne półprzetworzone, izolatory, izolatory ceramiczne, izolatory do przewodów elektrycznych, izolatory do kabli, włókno szklane do izolacji, ognioodporne materiały izolacyjne, wyroby gumowe techniczne, korki gumowe, pierścienie gumowe, tuleje gumowe do osłony części maszyn, gumowe nakładki do ułatwiania odkręcania wieczek stoików, **37** uszczelnianie budynków, instalacja, konserwacja i naprawy maszyn, informacja o naprawach, instalowanie, naprawa i konserwacja silników i turbin, instalowanie, naprawa i konserwacja obrabiarek i narzędzi mechanicznych, instalowanie, naprawa i konserwacja maszyn dla górnictwa, kopalnictwa i budownictwa, instalowanie i naprawa urządzeń elektrycznych oraz sprzętu elektrycznego, instalowanie, naprawa i konserwacja instrumentów i przyrządów pomiarowych, kontrolnych, badawczych, testujących i nawigacyjnych, naprawa i konserwacja statków, platform i konstrukcji pływających, naprawa i konserwacja lokomotyw i taboru kolejowego oraz tramwajowego, regeneracja maszyn zużytych lub częściowo zniszczonych, restauracja istniejących budynków lub innych uszkodzonych obiektów, które mają być przywrócone do stanu pierwotnego, usługi związane z utrzymaniem i konserwacją obiektów w ich pierwotnym stanie bez zmiany jakichkolwiek ich cech, naprawy maszyn, urządzeń i budowli technologiami kompozytowymi, budownictwo przemysłowe, malowanie, **40** informacja o obróbce materiałów, cięcie wodą różnego rodzaju materiałów, frezowanie, galwanizacja, galwanotechnika, kadmowanie, obróbka metali, platerowanie metali, niklowanie, polerowanie, powlekanie galwaniczne, szlifowanie, przetwarzanie odpadów i złomu, sortowanie odpadów i surowców wtórnych.

(111) **229467** (220) 2009 05 04 (210) 355418  
 (151) 2010 06 09 (441) 2009 08 17  
 (732) AMEET Spółka z o.o., Łódź, PL.  
 (540) maluj wodą  
 (510), (511) **16** książki, artykuły szkolne i papiernicze, **28** zabawki.

(111) **229468** (220) 2009 05 05 (210) 355434  
 (151) 2010 06 09 (441) 2009 08 17  
 (732) „TREFL” Spółka Akcyjna, Sopot, PL.  
 (540) HELIKOPTEREK DO LITEREK I CYFEREK  
 (510), (511) **09** urządzenia do odtwarzania dźwięku, **16** wyroby z papieru, kartonu, tektury, opakowania, plansze, plakaty, ulotki, foldery, instrukcje, **28** zabawki, zabawki manualne, zabawki edukacyjne, zabawki ruchome, urządzenia do odtwarzania dźwięku jako zabawki.

(111) **229469** (220) 2009 05 05 (210) 355435  
 (151) 2010 06 09 (441) 2009 08 17  
 (732) „TREFL” Spółka Akcyjna, Sopot, PL.



(540) BIEDRONECZKA NUTECZKA

(510), (511) **09** urządzenia do odtwarzania dźwięku, **16** wyroby z papieru, kartonu, tektury, opakowania, plansze, plakaty, ulotki, foldery, instrukcje, **28** zabawki, zabawki manualne, zabawki edukacyjne, zabawki ruchome, urządzenia do odtwarzania dźwięku jako zabawki.(111) **229470** (220) 2009 05 05 (210) 355471

(151) 2010 06 16 (441) 2009 08 17

(732) NOVARTIS AG, Bazylea, CH.

(540) STOMEZUL

(510), (511) **05** preparaty farmaceutyczne.(111) **229471** (220) 2009 05 11 (210) 355646

(151) 2010 07 01 (441) 2009 08 17

(732) KANCELARIA PRAWNA Renata Urowska i Wspólnicy

Spółka Komandytowa, Poznań, PL.

(540) MYŚLIMY TAK JAK TY

(510), (511) **35** audyt; doradztwo specjalistyczne w sprawach działalności gospodarczej; doradztwo w zakresie organizowania i prowadzenia działalności gospodarczej; doradztwo w zarządzaniu działalnością gospodarczą; pomoc przedsiębiorstwom w działalności gospodarczej, przemysłowej lub handlowej; pomoc przy zarządzaniu przedsiębiorstwami przemysłowymi lub handlowymi; pomoc w prowadzeniu działalności gospodarczej, **45** usługi w zakresie arbitrażu; badania prawne; usługi prawne w zakresie rejestrowania nazw domen; doradztwo w zakresie własności intelektualnej; usługi prawne w zakresie licencjonowania programów komputerowych; licencjonowanie własności intelektualnej; mediacje; zarządzanie prawami autorskimi; usługi pomocy w sprawach spornych; usługi prawne, w tym on-line, usługi reprezentacji prawnej; usługi przygotowywania oraz prowadzenia spraw przed sądami powszechnymi, administracyjnymi, Sądem Najwyższym, organami ścigania, organami egzekucyjnymi; konsulting prawny; usługi dostarczania informacji prawnej; usługi opiniowania i ekspertyz w zakresie prawa.(111) **229472** (220) 2009 05 11 (210) 355658

(151) 2010 07 01 (441) 2009 08 17

(732) „TREFL” Spółka Akcyjna, Sopot, PL.

(540)



Kolor znaku: czarny, czerwony, biały, żółty i jego odcienie, zielony i jego odcienie, niebieski i jego odcienie, różowy, fioletowy

(531) 1.15.14, 26.13.1, 27.5.1, 29.1.15

(510), (511) **09** urządzenia do odtwarzania dźwięku, **16** wyroby z papieru, kartonu, tektury, opakowania, plansze, plakaty, ulotki, foldery, instrukcje, zeszyty, zeszyty do kolorowania, książeczka do kolorowania, **28** zabawki, zabawki manualne, zabawki edukacyjne, urządzenia do odtwarzania dźwięku jako zabawki.(111) **229473** (220) 2009 05 11 (210) 355670

(151) 2010 07 01 (441) 2009 08 17

(732) „TREFL” Spółka Akcyjna, Sopot, PL.

(540)



Kolor znaku: granatowy, fioletowy, zielony, niebieski, czarny, różowy

(531) 14.5.1, 27.5.1, 29.1.15

(510), (511) **09** urządzenia do odtwarzania dźwięku, **16** wyroby z papieru, kartonu, tektury, opakowania, plansze, plakaty, ulotki, foldery, instrukcje, zeszyty, zeszyty do kolorowania, **28** zabawki, zabawki manualne, zabawki edukacyjne, poduszki do zabawy, urządzenia do odtwarzania dźwięku jako zabawki.(111) **229474** (220) 2009 05 12 (210) 355711

(151) 2010 07 08 (441) 2009 08 17

(732) KANCELARIA PRAWNA Renata Urowska i Wspólnicy

Spółka Komandytowa, Poznań, PL.

(540) WE THINK AS YOU DO

(510), (511) **35** audyt; doradztwo specjalistyczne w sprawach działalności gospodarczej; doradztwo w zakresie organizowania i prowadzenia działalności gospodarczej; doradztwo w zarządzaniu działalnością gospodarczą; pomoc przedsiębiorstwom w działalności gospodarczej, przemysłowej lub handlowej; pomoc przy zarządzaniu przedsiębiorstwami przemysłowymi lub handlowymi; pomoc w prowadzeniu działalności gospodarczej, **45** usługi w zakresie arbitrażu; badania prawne; usługi prawne w zakresie rejestrowania nazw domen; doradztwo w zakresie własności intelektualnej; usługi prawne w zakresie licencjonowania programów komputerowych; licencjonowanie własności intelektualnej; mediacje; zarządzanie prawami autorskimi; usługi pomocy w sprawach spornych; usługi prawne, w tym on-line, usługi reprezentacji prawnej; usługi przygotowywania oraz prowadzenia spraw przed sądami powszechnymi, administracyjnymi, Sądem Najwyższym, organami ścigania, organami egzekucyjnymi; konsulting prawny; usługi dostarczania informacji prawnej; usługi opiniowania i ekspertyz w zakresie prawa.(111) **229475** (220) 2009 06 09 (210) 356953

(151) 2010 07 05 (441) 2009 09 14

(732) „ANTAR” Spółka Jawna Irena Groniecka-Tarnkowska, Andrzej Tarnkowski, Warszawa, PL.

(540)



Kolor znaku: brązowy

(531) 7.1.9, 7.1.19, 27.5.1, 29.1.7

(510), (511) **29** sery, mięso, wędliny, ryby, jaja, dzemy, marmolada, warzywa i owoce suszone, warzywa i owoce konserwowane.(111) **229476** (220) 2009 06 10 (210) 356986

(151) 2010 07 05 (441) 2009 09 14

(732) STALEZIA Spółka z ograniczoną odpowiedzialnością, Kraków, PL.

(540) KAŻDY ŚMIGA W CIUCHACH BIGA

(510), (511) **25** odzież używana i niepełnowartościowa, obuwie używane i niepełnowartościowe, **35** zgrupowanie na rzecz osób trzecich towarów odzieżowych i obuwniczych w celu ich oglądania i kupowania.(111) **229477** (220) 2009 06 17 (210) 357146

(151) 2010 07 08 (441) 2009 09 28

(732) ASA Spółka z ograniczoną odpowiedzialnością, Głubczyce, PL.

(540)



Kolor znaku: czerwony, żółty, czarny, biały

(531) 2.1.25, 24.15.1, 26.2.7, 26.11.1, 27.5.1, 29.1.14



(510), (511) **03** środki wybielające i inne substancje stosowane w praniu; środki do czyszczenia, polerowania, szorowania i ścierania; mydła; środki perfumeryjne, olejki eteryczne, kosmetyki, płyny do pielęgnacji włosów; środki do czyszczenia zębów, **05** produkty farmaceutyczne i weterynaryjne; środki sanitarne do celów medycznych; substancje dietetyczne do celów leczniczych; żywność dla niemowląt; plastry, opatrunki gipsowe, materiały opatrunkowe; materiały do plombowania zębów, woski dentystyczne; środki odkażające; środki do zwalczania robactwa; fungicydy, herbicydy, **16** papier, karton i wyroby z tych materiałów nie ujęte w innych klasach, druki; materiały introligatorskie; fotografie; materiały biurowe; kleje do celów biurowych lub domowych; materiały dla artystów; pędzle do malowania; maszyny do pisania i sprzęt biurowy (z wyjątkiem mebli); materiały szkoleniowe i instruktażowe (z wyjątkiem przyrządów); materiały z tworzyw sztucznych do pakowania (nie ujęte w innych klasach); czcionki drukarskie; matryce drukarskie.

(111) **229478** (220) 2009 07 02 (210) 357752  
 (151) 2010 08 24 (441) 2009 10 12  
 (732) Grupa LOTOS Spółka Akcyjna, Gdańsk, PL.  
 (540)



Kolor znaku: granatowy, biały, czerwony, czarny  
 (531) 3.7.24, 23.5.5, 23.5.11, 24.1.5, 25.1.5, 27.5.1, 29.1.14  
 (510), (511) **37** usługi w zakresie instalowania, naprawy i konserwacji maszyn ogólnego przeznaczenia, montaż i naprawa instalacji alarmowych przeciwpożarowych, **41** usługi w zakresie działalności dydaktycznej i szkoleniowej w zakresie bezpieczeństwa przeciwpożarowego, **45** usługi związane z gaszeniem pożarów, doradztwo w zakresie bezpieczeństwa przeciwpożarowego, ochrona przeciwpożarowa, wypożyczanie sprzętu gaśniczego i alarmów przeciwpożarowych.

(111) **229479** (220) 2009 07 02 (210) 357753  
 (151) 2010 08 24 (441) 2009 10 12  
 (732) Grupa LOTOS Spółka Akcyjna, Gdańsk, PL.  
 (540)



Kolor znaku: granatowy, biały, czarny  
 (531) 3.7.24, 23.5.5, 23.5.11, 24.1.5, 25.1.5, 27.5.1, 29.1.13  
 (510), (511) **37** usługi w zakresie instalowania, naprawy i konserwacji maszyn ogólnego przeznaczenia, montaż i naprawa instalacji alarmowych przeciwpożarowych, **41** usługi w zakresie działalności dydaktycznej i szkoleniowej w zakresie bezpieczeństwa przeciwpożarowego, **45** usługi związane z gaszeniem pożarów, doradztwo w zakresie bezpieczeństwa przeciwpożarowego, ochrona przeciwpożarowa, wypożyczanie sprzętu gaśniczego i alarmów przeciwpożarowych.

(111) **229480** (220) 2009 07 02 (210) 357754  
 (151) 2010 08 24 (441) 2009 10 12  
 (732) Grupa LOTOS Spółka Akcyjna, Gdańsk, PL.

(540)



Kolor znaku: biały, szary, granatowy  
 (531) 1.1.1, 5.5.16, 24.1.5, 27.5.1, 29.1.13  
 (510), (511) **45** usługi w zakresie działalności dochodzeniowo-detektywistycznej i ochroniarskiej, ochrona osobista, monitoring systemów bezpieczeństwa i antywłamaniowych.

(111) **229481** (220) 2006 09 03 (210) 315069  
 (151) 2010 04 29 (441) 2006 12 11  
 (732) British-American Tobacco Polska Spółka Akcyjna, Augustów, PL.  
 (540)



Kolor znaku: czarny, żółty, biały, zielony, niebieski  
 (531) 5.5.19, 27.5.1, 29.1.15  
 (510), (511) **34** bibułki papierosowe, cygara, etui na cygara nie z metali szlachetnych, gilotynki do cygar, pudełka na cygara nie z metali szlachetnych, cygaretki, cygarniczki do papierosów nie z metali szlachetnych, ustniki do cygarniczek papierosowych, fajki, papier higroskopijny do fajek, półki z otworami na fajki, przybory do czyszczenia fajek, kasetki na cygara nie z metali szlachetnych, krzemień, ziola do palenia, papierosy, etui na papierosy nie z metali szlachetnych, pudełka na papierosy nie z metali szlachetnych, ustniki papierosowe, papierosy zawierające substytuty tytoniu nie do celów leczniczych, papierośnice nie z metali szlachetnych, pudełka na tytoń nie z metali szlachetnych, tytoń, woreczki na tytoń, tytoń do żucia, zapalniczki dla palaczy, zapałki, papier na papierosy, kieszonkowe maszyny do skręcania papierosów, cygarnice nie z metali szlachetnych, pudełka do zapałek nie z metali szlachetnych, stojak do fajek, tabaka, tabakierki nie z metali szlachetnych, zbiorniczki na gaz do zapalniczek, popielniczki nie z metali szlachetnych, cygarniczki do cygar nie z metali szlachetnych, filtry do papierosów, kamienie dozapalniczek.

(111) **229482** (220) 2006 09 03 (210) 315071  
 (151) 2010 04 29 (441) 2006 12 11  
 (732) British-American Tobacco Polska Spółka Akcyjna, Augustów, PL.  
 (540)



Kolor znaku: czarny, różowy, fioletowy, pomarańczowy, biały  
 (531) 5.5.2, 27.5.1, 29.1.15

(510), (511) **34** bibułki papierosowe, cygara, etui na cygara nie z metali szlachetnych, gilotynki do cygar, pudełka na cygara nie z metali szlachetnych, cygaretki, cygarniczki do papierosów nie z metali szlachetnych, ustniki do cygarniczek papierosowych, fajki, papier higroskopijny do fajek, półki z otworami na fajki, przybory do czyszczenia fajek, kasety na cygara nie z metali szlachetnych, krzemień, ziola do palenia, papierosy, etui na papierosy nie z metali szlachetnych, pudełka na papierosy nie z metali szlachetnych, ustniki papierosowe, papierosy zawierające substytuty tytoniu nie do celów leczniczych, papierośnice nie z metali szlachetnych, pudełka na tytoń nie z metali szlachetnych, tytoń, woreczki na tytoń, tytoń do żucia, zapalniczki dla palaczy, zapalniczki, papier na papierosy, kieszonkowe maszyny do skręcania papierosów, cygarnice nie z metali szlachetnych, pudełka do zapalek nie z metali szlachetnych, stojak do fajek, tabaka, tabakierki nie z metali szlachetnych, zbiorniczki na gaz do zapalniczek, popielniczki nie z metali szlachetnych, cygarniczki do cygar nie z metali szlachetnych, filtry do papierosów, kamienie do zapalniczek.

(111) **229483** (220) 2006 09 03 (210) 315072  
 (151) 2010 04 29 (441) 2006 12 11  
 (732) British-American Tobacco Polska Spółka Akcyjna, Augustów, PL.  
 (540)



Kolor znaku: czarny, niebieski, zielony, biały, różowy

(531) 5.5.19, 27.5.1, 29.1.15

(510), (511) **34** bibułki papierosowe, cygara, etui na cygara nie z metali szlachetnych, gilotynki do cygar, pudełka na cygara nie z metali szlachetnych, cygaretki, cygarniczki do papierosów nie z metali szlachetnych, ustniki do cygarniczek papierosowych, fajki, papier higroskopijny do fajek, półki z otworami na fajki, przybory do czyszczenia fajek, kasety na cygara nie z metali szlachetnych, krzemień, ziola do palenia, papierosy, etui na papierosy nie z metali szlachetnych, pudełka na papierosy nie z metali szlachetnych, ustniki papierosowe, papierosy zawierające substytuty tytoniu nie do celów leczniczych, papierośnice nie z metali szlachetnych, pudełka na tytoń nie z metali szlachetnych, tytoń, woreczki na tytoń, tytoń do żucia, zapalniczki dla palaczy, zapalniczki, papier na papierosy, kieszonkowe maszyny do skręcania papierosów, cygarnice nie z metali szlachetnych, pudełka do zapalek nie z metali szlachetnych, stojak do fajek, tabaka, tabakierki nie z metali szlachetnych, zbiorniczki na gaz do zapalniczek, popielniczki nie z metali szlachetnych, cygarniczki do cygar nie z metali szlachetnych, filtry do papierosów, kamienie do zapalniczek.

(111) **229484** (220) 2007 10 30 (210) 332232  
 (151) 2010 03 12 (441) 2008 02 04  
 (732) Grupa Prawno-Finansowa CAUSA Spółka z ograniczoną odpowiedzialnością, Wrocław, PL.  
 (540)

Grupa  
 Prawno – Finansowa  
 Causa

(531) 27.5.1

(510), (511) **36** prowadzenie agencji skupu długów; wykonywanie analiz finansowych; doradztwo w sprawach finansowych; zbieranie informacji finansowych; prowadzenie agencji ściągania należności; usługi finansowe; pośrednictwo finansowe; obrót wierzytelnościami; mediacje w sprawach roszczeń finansowych; załatwianie formalności kredytowych, **45** usługi prawne, pełna obsługa prawna przedsiębiorstw, zastępstwo prawne w negocjacjach z dłużnikiem,

zastępstwo procesowe w zleconych sprawach, dochodzenie prawne, arbitraż polubowny.

(111) **229485** (220) 2008 01 22 (210) 335488  
 (151) 2010 07 06 (441) 2008 04 28  
 (732) Vogel's Holding B.V., Eindhoven, NL.  
 (540)



(531) 1.13.1, 26.1.4, 27.5.1

(510), (511) **09** stojaki, nóżki i kołnierze mocujące do głośników, monitorów, telewizorów i klawiatur; stoły z zaciskami do mocowania urządzeń elektrycznych i elektronicznych; przełączniki do magnetofonów i do magnetofonów kasetowych, puszkę połączeniową do słuchawek, przełączniki do urządzeń wideo, adaptery do telewizorów, **20** półki zaprojektowane specjalnie do przechowywania kabli elektrycznych; elementy mebli i akcesoria do nich nie ujęte w innych klasach, specjalnie zaprojektowane dla urządzeń audio i wideo oraz dla jednostek przetwarzania danych.

(111) **229486** (220) 2008 01 09 (210) 334982  
 (151) 2010 06 28 (441) 2008 04 14  
 (732) TRUST SPÓŁKA AKCYJNA, Poznań, PL.  
 (540)



(531) 26.13.25, 27.5.1

(510), (511) **19** beton, cement, cegły, wapno, gips, glina, gonty, gzymsy niemetalowe, produkty bitumiczne dla budownictwa; boazeria, drewno budowlane i użytkowe, drzwi niemetalowe, futryny niemetalowe, ogrodzenia niemetalowe, kamień budowlany, listwy niemetalowe, marmur, nadproża, elementy betonowe i gipsowe dla budownictwa, siatki niemetalowe, parkiety, rynny niemetalowe, konstrukcje i materiały konstrukcyjne niemetalowe, okna niemetalowe, dachówka niemetalowa, pokrycia dachowe niemetalowe; parkiety, płytki podłogowe i ścienny wewnętrzne i zewnętrzne niemetalowe; pokrycia nawierzchni dróg; rury niemetalowe dla budownictwa; smoła; spoiwa do murów; stropy niemetalowe; sufity; ściany; szkło; terakota; zaprawa murarska; żwir, **36** administrowanie i zarządzanie nieruchomościami, powierzchniami mieszkaniowymi i biurowymi; wycena nieruchomości; wynajmowanie nieruchomości, powierzchni mieszkalnych i biurowych; pośrednictwo w obrocie i wynajmowaniu nieruchomości, powierzchni mieszkalnych i biurowych, **37** budowa budynków mieszkalnych i przemysłowych; budowa dróg i mostów; usługi remontowo-budowlane; murarstwo; stolarstwo; rozbiórki budynków; restauracja istniejących budynków lub innych uszkodzonych obiektów; montaż rusztowań; usługi instalacyjne; malowanie; gipsowanie; hydraulika; instalowanie i naprawy ogrzewania; uszczelnianie i ocieplanie budynków; konserwacje budynków mieszkalnych i przemysłowych; wypożyczanie sprzętu budowlanego; nadzór budowlany.

(111) **229487** (220) 2008 02 07 (210) 336255  
 (151) 2010 06 16 (441) 2008 05 12  
 (732) ING BANK ŚLĄSKI S.A., Katowice, PL.  
 (540)



Kolor znaku: granatowy, pomarańczowy, kremowy

(531) 3.1.1, 26.11.1, 27.5.1, 29.1.13

(510), (511) **36** operacje bankowe, usługi bankowe z dostępem bezpośrednim przez internet, emisja kart kredytowych, doradztwo finansowe, usługi finansowe, informacje bankowe, obsługa kart debetowych i kart kredytowych, lokaty kapitałów, kredytowanie,

operacje finansowe, operacje walutowe, pośrednictwo finansowe, transakcje finansowe, transfer elektroniczny środków finansowych, **42** administrowanie stronami komputerowymi (sieciowymi), aktualizowanie oprogramowania komputerowego, analizy systemów komputerowych, instalowanie oprogramowania komputerowego, obsługa baz danych dostępnych przez internet, projektowanie oprogramowania komputerowego, tworzenie i utrzymywanie stron internetowych dla osób trzecich.

(111) **229488** (220) 2008 02 07 (210) 336257  
 (151) 2010 06 16 (441) 2008 05 12  
 (732) ING BANK ŚLĄSKI S.A., Katowice, PL.  
 (540)

eLokata ING BANK ŚLĄSKI



Kolor znaku: granatowy, pomarańczowy, kremowy

(531) 3.1.1, 26.11.1, 27.5.1, 29.1.13

(510), (511) **36** operacje bankowe, usługi bankowe z dostępem bezpośrednim przez internet, emisja kart kredytowych, doradztwo finansowe, usługi finansowe, informacje bankowe, obsługa kart debetowych i kart kredytowych, lokaty kapitałów, kredytowanie, operacje finansowe, operacje walutowe, pośrednictwo finansowe, transakcje finansowe, transfer elektroniczny środków finansowych, **42** administrowanie stronami komputerowymi (sieciowymi), aktualizowanie oprogramowania komputerowego, analizy systemów komputerowych, instalowanie oprogramowania komputerowego, obsługa baz danych dostępnych przez internet, projektowanie oprogramowania komputerowego, tworzenie i utrzymywanie stron internetowych dla osób trzecich.

(111) **229489** (220) 2008 03 20 (210) 338499  
 (151) 2010 02 11 (441) 2008 06 23  
 (732) Tatrzańska Agencja Rozwoju Promocji i Kultury, Zakopane, PL.  
 (540)



Kolor znaku: biały, czerwony

(531) 5.5.2, 5.5.20, 6.1.1, 6.1.2, 6.1.4, 27.5.1, 29.1.12

(510), (511) **06** wyroby artystyczne z metali nieszlachetnych, wyroby metalowe kute, wyroby kowalskie, **15** instrumenty ludowe, wyroby lutnicze, **18** wyroby rymarskie, wyroby ozdobne, regionalne i artystyczne ze skóry, **20** wyroby ludowe, regionalne, artystyczne z drewna, meble ludowe, regionalne, artystyczne z drewna, wyroby snycerskie, **21** wyroby ceramiczne i ze szkła, wyroby ludowe i artystyczne z ceramiki i ze szkła, wyroby szklane malowane, malarstwo na szkle, **25** odzież, obuwie, stroje regionalne, obuwie regionalne, **26** wyroby hafciarskie ludowe, regionalne i artystyczne, hafty ręczne ludowe, regionalne i artystyczne, **29** mięso baranie i jagnięce oraz przetwory z baraniny i jagnięciny, przetwory z mleka owczego i krowiego, bundz, bryndza, oscypek i żentycza, wyroby kuchni regionalnej góralskiej, takie jak moskol, dania z jagnięciny i baraniny, kwaśnica na baraninie, gęsinie, żeberkach wieprzowych, kapusta po góralsku, zupa z sałaty-na serwatce lub żentycy, zupa z karpeli (na mleku), zupa mięsowa, pietruszkowa, z kminku i zoproska, **30** wyroby kuchni regionalnej góralskiej, takie jak bryjka, pierogi z bryndzą (bryndzulki), pierogi z grochem, kluski z tartych ziemniaków (tarcio-ki), kluski z kaszy jęczmieńnej z masłem, skwarkami lub bryndzą, kołacz podhalański, oponki góralskie z białym serem, **35** prowadzenie punktów handlowych z artykułami spożywczymi, wyrobami ludowymi, rękodzielniczymi i artystycznymi, usługi reklamowe i promocyjne sprzedaży, **39** usługi informacji turystycznej, prowadzenie biur turystycznych w zakresie organizowania podróży, organizowanie

wycieczek, usługi turystyczne, usługi przewodników turystycznych i inne usługi turystyczne zawarte w tej klasie, **41** usługi związane z organizacją wycieczek, organizowanie wystaw i innych imprez związanych z tradycją, kulturą, zwłaszcza kulturą regionalną, usługi związane z prezentacją dzieł sztuki, usługi w zakresie rozrywki i zabawy, organizowanie zawodów sportowych, usługi w zakresie informacji o imprezach kulturalnych, edukacyjnych, rozrywkowych, usługi w zakresie organizacji wycieczek, rekreacji, rozrywki, usługi związane z działalnością twórców, w tym poetów, gawędziarzy, muzykantów, kapel góralskich, działaczy kultury, ludowych działaczy Związku Podhalań oraz innych działających na rzecz kultury, usługi nauczania w zakresie wykonywania wyrobów zdobionych ludowo, regionalnie i artystycznie, usługi instruktorów zespołów regionalnych, usługi stacji narciarskich, obsługa urządzeń sportowych, wyciągów i stoków narciarskich, wypożyczanie sprzętu sportowego, **43** usługi gastronomiczne, usługi świadczone przez restauracje, bary, kawiarnie, usługi świadczone przez biura turystyczne, usługi hotelowe, usługi świadczone przez pensjonaty, domy turysty, schroniska turystyczne, baczówki, kwatery prywatne, agencje zakwaterowania w hotelach, pensjonatach, domach turysty i kwaterach prywatnych, informacja turystyczna w zakresie wymienionych usług.

(551) wspólny znak towarowy gwarancyjny

(111) **229490** (220) 2008 03 28 (210) 338822  
 (151) 2010 05 06 (441) 2008 07 07  
 (732) Firma Handlowa „LIDER” Marzena Peta, Gdańsk, PL.  
 (540)



Kolor znaku: zielony, jasnozielony, biały, ciemnozielony, czarny

(531) 26.1.2, 26.4.1, 27.5.1, 29.1.13

(510), (511) **03** środki i preparaty do czyszczenia; pumeks; preparaty do mycia, prania i czyszczenia; pasty do butów; pasty do podłóg; materiały ściernicze i materiały do polerowania; preparaty do usuwania rdzy; preparaty do przetykania rur, **04** węgiel drzewny i brykiety z węgla drzewnego do grillowania; podpałki do rozpalania grilla; zestawy składające się z paliwa do grillowania oraz podpałki; świeczki; świece; świece do podgrzewania napojów i potraw, **06** folia metalowa; folia metalowa do zawijania lub pakowania; folia aluminiowa do pieczenia, kije metalowe domiotów i mopów; opakowania metalowe; kosze do śmieci metalowe; pojemniki do pakowania metalowe; pojemniki do przechowywania żywności metalowe, **16** bielizna stołowa papierowa; serwetki papierowe; chorągiewki papierowe, wyroby z kartonu lub tektury; kokardy papierowe; opakowania z papieru lub tworzyw sztucznych, blankiet zaproszeń i zawiadomień; folia z tworzyw sztucznych do pakowania; podstawki papierowe lub tekturowe pod kufle i szklanki; obrusy papierowe; torby do pakowania z papieru lub tworzyw sztucznych; papeteria; pojemniki papierowe; ręczniki papierowe; kubki papierowe do picia; talerzyki i tacki z papieru lub tektury; papier do pakowania; filtry do kawy papierowe; papier do pieczenia; rękawy i woreczki do pieczenia z papieru lub tworzyw sztucznych; woreczki do zamrażania z papieru lub tworzyw sztucznych; woreczki śniadaniowe z papieru lub tworzyw sztucznych; papier śniadaniowy, woreczki do lodu z tworzyw sztucznych; papier toaletowy, **21** otwieracze do butelek; łożatki do ciasta; narzędzia ręczne do czyszczenia grilla; filiżanki nie z metali szlachetnych; filiżanki z tworzyw sztucznych; foremki do lodu; przybory dla gospodarstwa domowego nie z metali szlachetnych; kieliszki nie z metali szlachetnych; kieliszki z tworzyw sztucznych; koszyki piknikowe z naczyńiami; kubki niemetalowe, kubki do napojów z papieru lub tworzyw sztucznych; sprzęt kuchenny nieelektryczny, kufle do piwa nie z metali szlachetnych; lodówki przenośne nieelektryczne; pojemniki do lodu, naczynia do sporządzania koktajli; mieszarki ręczne do koktajli; naczynia do picia nie z metali szlachetnych; termosy do napojów; pucharki na owoce; miseczki; mieszadła do napojów; rurki do picia napojów; szpilki do nadziewania owoców i potraw; pa-



tyczki do szaszłyków; talerze i tacki z papieru, kartonu lub tworzyw sztucznych; pojemniki do użytku w gospodarstwach domowych nie z metali szlachetnych; półmiski oraz tace z tworzyw sztucznych oraz z metali nieszlachetnych; pojemniki termoizolowane na żywność; tacki aluminiowe do grillowania; zestawy gilowe składające się z talerzy, kubeczków, noży i widelców lub innych przyborów zawartych w tej klasie; rękawice do prac domowych; worki sanitarne z tworzyw sztucznych; ścierki, miotły; mopy; zestawy do mycia podłóg; wiadra; gąbki, zmywaki i szczotki do mycia naczyń; woreczki do żywności z tworzyw sztucznych, woreczki do mrożenia z tworzyw sztucznych; woreczki do lodu, ściągacze do wody podłogowe; wiadra z wyciskaczami wody; klamerki i linki do bielizny; akcesoria łazienkowe jak mydelniczki, szczoteczki do mycia ciała, kubki do płukania ust; szufelki do zamiatania; zmiotki; tacki aluminiowe do artykułów spożywczych; grille ogrodowe, **35** usługi w zakresie sprzedaży hurtowej i detalicznej towarów zawartych w wykazie w wyspecjalizowanych punktach handlowych i poprzez Internet.

(111) **229491** (220) 2008 05 28 (210) 341448  
 (151) 2010 07 09 (441) 2008 09 01  
 (732) „PUPIL” Spółka z ograniczoną odpowiedzialnością,  
 Warszawa, PL.  
 (540)



Kolor znaku: czarny, biały, jasnozielony  
 (531) 3.1.6, 3.1.8, 3.3.1, 3.5.1, 27.5.1, 29.1.13  
 (510), (511) **05** produkty weterynaryjne, **31** pokarm dla zwierząt, w tym pokarm wzmacniający, **39** dystrybucja pokarmów dla zwierząt.

(111) **229492** (220) 2008 07 10 (210) 343358  
 (151) 2010 06 22 (441) 2008 10 13  
 (732) SANPOL Spółka z ograniczoną odpowiedzialnością, Poznań, PL.  
 (540) SKALAR

(510), (511) **06** metalowe rury i złączki instalacyjne, metalowe rury wodociągowe, gazowe i kanalizacyjne, metalowe zawory wodne, metalowe zawory bezpieczeństwa, metalowe zawory gazowe, metalowe szafki gazowe i hydrantowe, drobne, metalowe akcesoria łazienkowe, **07** pompy wodne ogólnego zastosowania, pompy do instalacji grzewczych, **11** sanitarny sprzęt łazienkowy; wanny kąpielowe, brodziki natryskowe, obudowy wanien i brodzików, kabiny i parawany natryskowe, prysznicze, węże, drążki i uchwyty do pryszniców; ceramika sanitarna; miski ustępowe, splączki ustępowe, miski i splączki kompaktowe, dolnopłuki, bidety, pisuary, zlewozmywaki, umywalki, postumenty i półpostumenty umywalk, wsporniki do mocowania wiszących umywalk, misek ustępowych, bidetów i pisuarów, deski sedesowe; armatura wodociągowa, sanitarna i gazowa; łazienkowe i kuchenne baterie zaworowe, głowice baterii zaworowych, syfony i odpływy kanalizacyjne, uszczelki do zaworów i innej armatury wodociągowej, węże przyłączeniowe do wody, filtry do wody i gazu, zainstalowane w rurociągach; instalacje wodne oraz kanalizacyjne; lutowane, klejone i zgrzewane instalacje wodne z miedzi i tworzyw sztucznych, izolacyjne otuliny rur, instalacje kanalizacyjne z tworzyw sztucznych, studnie i kanały odpływowe, wpusty posadzkowe, kratki rewizyjne; instalacje odwodnieniowe i drenarskie; perforowane rury drenarskie oraz ich osprzęt; urządzenia do wentylacji; wentylatory, okapy wentylacyjne, pochłaniacze oparów, kanały i kratki wentylacyjne; urządzenia do ogrzewania; elektryczne, gazowe, olejowe i węglowe kotły grzewcze, elektryczne i gazowe przepływowe podgrzewacze wody, elektryczne i gazowe pojemnościowe podgrzewacze wody, wodne grzejniki C.O., grzejniki elektryczne i olejowo-elektryczne, naczynia przeponowo-wyrównawcze dla instalacji C.O., palniki olejowe, zbiorniki na olej opałowy, zasobniki ciepłej wody użytkowej, metalowe wkłady i inne części kominów, instalacje podłogowego ogrzewania pomieszczeń, rury grzewcze, rozdzielacze wody grzewczej oraz inny osprzęt do instalacji ogrzewania podłogowego; lampy oświetleniowe, **17** niemetalowe rury, węże i złączki in-

stalacyjne, niemetalowe rury wodociągowe, gazowe i kanalizacyjne, **19** drzwi niemetalowe, drewniane materiały podłogowe, ceramiczne płytki budowlane, rynny dachowe, **20** meble łazienkowe i kuchenne, zawory wodociągowe z tworzywa sztucznego, drobne akcesoria łazienkowe z tworzyw sztucznych, wieszaki do ręczników, **21** domowe suszarki do bielizny, domowe filtry do wody, mydelniczki, **37** różnorodne usługi budowlane.

(111) **229493** (220) 2008 07 18 (210) 343770  
 (151) 2010 04 23 (441) 2008 10 27  
 (732) „MOTORWAYS Polska” Spółka z ograniczoną odpowiedzialnością, Łódź, PL.  
 (540) MOTORWAYS

(510), (511) **14** biżuteria, bransolety, kolczyki, naszyjniki, broszki, obrączki, łańcuszki, spinki do mankietów, spinki do krawata, szkatułki na biżuterię, puderniczki z metali szlachetnych, szpilki ozdobne, zegary, zegarki, łańcuszki do zegarków, bransoletki do zegarków, breloczki, emblematy z metali szlachetnych, odznaki, medaliony, ozdoby do obuwia z metali szlachetnych, ozdoby do kapeluszy z metali szlachetnych, końcówki do lasek, puchary z metali szlachetnych, pudełka z metali szlachetnych, figurki wykonane z metali szlachetnych, **18** wyroby ze skóry lub imitacji skóry, nie ujęte w innych klasach, sakwy motocyklowe, torby podróżne, kufry, walizki, walizeczki, torby na odzież, torebki, torebki biodrowe, portmonetki, portfele, portfele na karty wizytowe, plecaki, chlebaki, laski, parasolki i parasole, pudełka ze skóry, futerały na klucze, przywieszki i uchwyty na klucze wykonane ze skóry, sakiewki, okładki na notesy wykonane ze skóry, **25** odzież wierzchnia, odzież dżinsowa, odzież ze skóry, odzież przystosowana do jazdy na motocyklu, swetry, koszule, bluzki, kurtki, bluzy, płaszcze, kamizelki, szelki, szaliki, apaszki, rękawiczki, kombinezony, dresy, bezrękawniki, t-shirty, szorty, wyroby pończosznice, okrycia głowy, kapelusze przeciwdeszczowe, kurtki i płaszcze przeciwdeszczowe, peleryny, paski, opaski na głowę, opaski na nadgarstki, stroje kąpielowe, obuwie oraz części obuwia, w tym czubki do butów, szarfy.

(111) **229494** (220) 2008 07 18 (210) 343772  
 (151) 2010 04 23 (441) 2008 10 27  
 (732) „MOTORWAYS Polska” Spółka z ograniczoną odpowiedzialnością, Łódź, PL.  
 (540)



(531) 3.7.1, 9.1.10, 26.1.1, 27.5.1  
 (510), (511) **14** biżuteria, bransolety, kolczyki, naszyjniki, broszki, obrączki, łańcuszki, spinki do mankietów, spinki do krawata, szkatułki na biżuterię, puderniczki z metali szlachetnych, szpilki ozdobne, zegary, zegarki, łańcuszki do zegarków, bransoletki do zegarków, breloczki, emblematy z metali szlachetnych, odznaki, medaliony, ozdoby do obuwia z metali szlachetnych, ozdoby do kapeluszy z metali szlachetnych, końcówki do lasek, puchary z metali szlachetnych, pudełka z metali szlachetnych, figurki wykonane z metali szlachetnych, **18** wyroby ze skóry lub imitacji skóry, nie ujęte w innych klasach, sakwy motocyklowe, torby podróżne, kufry, walizki, walizeczki, torby na odzież, torebki, torebki biodrowe, portmonetki, portfele, portfele na karty wizytowe, plecaki, chlebaki, laski, parasolki i parasole, pudełka ze skóry, futerały na klucze, przywieszki i uchwyty na klucze wykonane ze skóry, sakiewki, okładki na notesy wykonane ze skóry, **25** odzież wierzchnia, odzież dżinsowa, odzież ze skóry, odzież przystosowana do jazdy na motocyklu, swetry, koszule, bluzki, kurtki, bluzy, płaszcze, kamizelki, szelki, szaliki, apaszki, rękawiczki, kombinezony, dresy, bezrękawniki, t-shirty, szorty, wyroby pończosznice, okrycia głowy, kapelusze przeciwdeszczowe, kurtki i płaszcze przeciwdeszczowe, peleryny, paski, opaski na głowę, opaski na nadgarstki, stroje kąpielowe, obuwie oraz części obuwia, w tym czubki do butów, szarfy.

(111) **229495** (220) 2008 07 18 (210) 343773  
 (151) 2010 04 23 (441) 2008 10 27



(732) „MOTORWAYS Polska” Spółka z ograniczoną odpowiedzialnością, Łódź, PL.

(540) MOTORWAYS mamy jazdę by cię ubrać

(510), (511) **14** biżuteria, bransoletki, kolczyki, naszyjniki, broszki, obrączki, łańcuszki, spinki do mankietów, spinki do krawata, szkatułki na biżuterię, puderniczki z metali szlachetnych, szpilki ozdobne, zegary, zegarki, łańcuszki do zegarków, bransoletki do zegarków, breloczki, emblematy z metali szlachetnych, odznaki, medaliony, ozdoby do obuwia z metali szlachetnych, ozdoby do kapeluszy z metali szlachetnych, końcówki do lasek, puchary z metali szlachetnych, pudełka z metali szlachetnych, figurki wykonane z metali szlachetnych, **18** wyroby ze skóry lub imitacji skóry, nie ujęte w innych klasach, sakwy motocyklowe, torby podróżne, kufry, walizki, walizeczki, torby na odzież, torebki, torebki biodrowe, portmonetki, portfele, portfele na karty wizytowe, plecaki, chlebaki, laski, parasolki i parasole, pudełka ze skóry, futerały na klucze, przywieszki i uchwyty na klucze wykonane ze skóry, sakiewki, okładki na notesy wykonane ze skóry, **25** odzież wierzchnia, odzież dżinsowa, odzież ze skóry, odzież przystosowana do jazdy na motocyklu, swetry, koszule, bluzki, kurtki, bluzy, płaszcze, kamizelki, szelki, szaliki, apaszki, rękawiczki, kombinezony, dresy, bezrękawniki, t-shirty, szorty, wyroby pończosznice, okrycia głowy, kapelusze przeciwdeszczowe, kurtki i płaszcze przeciwdeszczowe, peleryny, paski, opaski na głowę, opaski na nadgarstki, stroje kąpielowe, obuwie oraz części obuwia, w tym czubki do butów, szarfy.

(111) **229496** (220) 2008 10 27 (210) 347894  
(151) 2010 07 06 (441) 2009 02 02

(732) Ogólnopolski System Dystrybucji Wydawnictw-Azymut Spółka z ograniczoną odpowiedzialnością, Warszawa, PL.

(540) Twoja Księgarnia. Magazyn Czytelników

(510), (511) **16** materiały drukowane, dzienniki, czasopisma, gazety, publikacje drukowane, książki, **35** usługi reklamowe i promocyjne, publikacja tekstów reklamowych i promocyjnych, także za pośrednictwem Internetu, **41** usługi wydawnicze, rozpowszechnianie informacji o edukacji, imprezach rozrywkowych lub rekreacji, organizowanie konkursów edukacyjnych lub rozrywkowych, publikowanie w Internecie oraz na nośnikach optycznych i magnetycznych tekstów innych niż reklamowe i promocyjne.

(111) **229497** (220) 2008 11 12 (210) 348525  
(151) 2010 07 20 (441) 2009 02 16

(732) PRESS & MEDIA Leszek Kryniowski, Opole, PL.

(540)

**HusBao**  
Kamykowa gra

(531) 26.4.2, 27.5.1

(510), (511) **28** plansze do gier posiadające 32 dołki w 4 rzędach po 8 w każdym, gry planszowe, **41** usługi edukacyjne dla dzieci szkolnych i przedszkolnych.

(111) **229498** (220) 2008 12 01 (210) 349283  
(151) 2010 06 11 (441) 2009 03 16

(732) GÓRNICZE ZAKŁADY DOLOMITOWE Spółka Akcyjna, Siewierz, PL.

(540)



Kolor znaku: żółty, czarny, biały, pomarańczowy, zielony

(531) 14.7.1, 14.7.3, 26.1.1, 26.1.8, 26.1.18, 26.1.20, 26.4.9, 27.5.1, 29.1.15

(510), (511) **01** dolomit do celów przemysłowych, nawozy rolnicze, **19** materiały do budowy dróg, budowlane materiały niemetalowe, materiały ogniotrwałe, **32** wody mineralne, napoje bezalkoholowe, **37** usługi wykonywania robót budowlanych, usługi wynajmu sprzętu ciężkiego, **39** usługi towarowego transportu drogowego pojazdami uniwersalnymi i specjalistycznymi, usługi wynajmu środków transportu lądowego.

(111) **229499** (220) 2008 12 02 (210) 349377  
(151) 2010 05 25 (441) 2009 03 16

(732) Anna Maria Nałęcz-Sikorska, Murów, PL.

(540) TATUSIOWE PORANKI

(510), (511) **16** książki, publikacje seryjne i w blokach tematycznych, informatory, gazety, dzienniki, czasopisma, katalogi, podręczniki, periodyki, oprawy, pisma informacyjne, drukowane zapisy muzyczne, wydawnictwa albumowe, wydawnictwa kartograficzne, śpiewniki, materiały drukowane, druki, szablony, segregatory, kartonowe opakowania do gromadzenia materiałów, broszury, nośniki papierowe programów komputerowych, materiały instruktażowe i do nauczania, albumy fotograficzne, pamiętniki, kalendarze, obrazy, rysunki, reprodukcje, czcionki drukarskie, foldery, łańcuchówki, materiały do uczenia się i do nauczania, pisma informacyjne, psychologiczno-dydaktyczne: diagramy, formularze, plansze, szablony, **28** zabawki dla dzieci, zabawki edukacyjne, gry planszowe, gry edukacyjne, **41** usługi w zakresie: nauczania w przedszkolach i żłobkach, organizowania zabaw i imprez rozrywkowych dla dzieci, prowadzenia kursów edukacyjnych dla dzieci, doradztwo zawodowe, doradztwo i poradnictwo dla rodziców, edukacja dla rodziców, organizowanie konferencji, kongresów, kształcenie praktyczne i pokazy dla rodziców, usługi klubów dla rodziców, organizowanie przyjęć, obsługa publikacji elektronicznych on-line (nieprzesyłalnych), publikacja elektroniczna on-line książek i periodyków, usługi w zakresie publikowania, w usługi wydawnicze w zakresie wydawania druków, dzienników, gazet, książek, jak również wszelkich materiałów szkoleniowych i informacyjnych, włącznie z nagraniem informacjami audio i video, organizowania konkursów, zabaw i imprez rozrywkowych i sportowych dla dzieci, usługi reporterskie, fotoreporterskie, usługi przenoszenia tekstów i obrazów z materiałów drukowanych na nośniki elektroniczne, usługi organizacji czasu wolnego w zakresie edukacji, rozrywki i sportu: wspólne zajęcia dla rodziców, głównie ojców i dzieci w godzinach rannych w dni wolne od pracy.

(111) **229500** (220) 2008 12 11 (210) 349831  
(151) 2010 04 29 (441) 2009 03 16

(732) BLAU FARMA SPÓŁKA Z OGRANICZONĄ ODPOWIEDZIALNOŚCIĄ-SPÓŁKA KOMANDYTOWA, Warszawa, PL.  
(540)



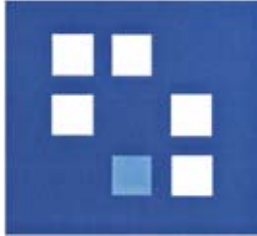
Kolor znaku: biały, niebieski

(531) 25.1.15, 26.4.8, 29.1.12

(510), (511) **03** kosmetyki, peelingi, preparaty do demakijażu, maści do celów kosmetycznych, toniki kosmetyczne, pomady do celów kosmetycznych, wazelina kosmetyczna, olejki do celów kosmetycznych; preparaty do opalania; preparaty kosmetyczne do odchudzenia; maseczki kosmetyczne; preparaty do kąpieli, szampony, mydła, mydła lecznicze, mydła w płynie; preparaty do pielęgnacji włosów; pasty i płyny do zębów; środki do płukania ust, emulsje, lotiony, preparaty do wybielania skóry, żele do mycia ciała, **05** leki i produkty lecznicze, witaminy; preparaty witaminowe, antybiotyki, antyseptyki, środki do leczenia oparzeń, środki przeciwbólowe, pastylki i pigułki do celów farmaceutycznych, minerały do celów leczniczych; mineralne dodatki do żywności; wody mineralne do celów leczniczych; suplementy

diety do celów leczniczych; preparaty wspomagające leczenie; dietetyczne środki spożywcze do celów leczniczych; produkty biotechnologiczne do celów medycznych; leki do celów weterynaryjnych; żywność dietetyczna do celów leczniczych; preparaty ziołowe do celów leczniczych.

(111) **229501** (220) 2008 12 11 (210) 349835  
 (151) 2010 04 29 (441) 2009 03 16  
 (732) BLAU FARMA SPÓŁKA Z OGRANICZONĄ  
 ODPOWIEDZIALNOŚCIĄ-SPÓŁKA KOMANDYTOWA, Warszawa, PL.  
 (540)



Kolor znaku: niebieski, biały, jasnoniebieski

(531) 26.4.8, 29.1.13

(510), (511) **03** kosmetyki, peelingi, preparaty do demakijażu, maści do celów kosmetycznych, toniki kosmetyczne, pomady do celów kosmetycznych, wazelina kosmetyczna, olejki do celów kosmetycznych; preparaty do opalania; preparaty kosmetyczne do odchudzania; maseczki kosmetyczne; preparaty do kąpieli, szampony, mydła, mydła lecznicze, mydła w płynie; preparaty do pielęgnacji włosów; pasty i płyny do zębów; środki do płukania ust, emulsje, lotiony, preparaty do wybielania skóry, żele do mycia ciała, **05** leki i produkty lecznicze, witaminy; preparaty witaminowe, antybiotyki, antyseptyki, środki do leczenia oparzeń, środki przeciwbólowe, pastylki i pigułki do celów farmaceutycznych, minerały do celów leczniczych; mineralne dodatki do żywności; wody mineralne do celów leczniczych; suplementy diety do celów leczniczych; preparaty wspomagające leczenie; dietetyczne środki spożywcze do celów leczniczych; produkty biotechnologiczne do celów medycznych; leki do celów weterynaryjnych; żywność dietetyczna do celów leczniczych; preparaty ziołowe do celów leczniczych.

(111) **229502** (220) 2008 12 16 (210) 350044  
 (151) 2010 07 20 (441) 2009 03 30  
 (732) OKPOL Spółka z ograniczoną odpowiedzialnością,  
 Skarbimierz Osiedle, PL.  
 (540)



Kolor znaku: czerwony

(531) 26.4.2, 26.4.9, 27.5.1, 29.1.1

(510), (511) **06** materiały budowlane metalowe, konstrukcje i wyroby metalowe, okna, żaluzje, osprzęt do okien, **19** materiały budowlane niemetalowe, konstrukcje niemetalowe, okna, szkło, rolety, osprzęt do okien, **35** reklama wyrobów, prowadzenie przedstawicielstw handlowych podmiotów zagranicznych w kraju, zgrupowanie na rzecz osób trzech różnych towarów pozwalające nabywcy wygodnie je oglądać i kupować w sklepie, hurtowni lub supermarkecie, prowadzenie agencji importowo-eksportowych, pośrednictwo kupna sprzedaży, doradztwo (fachowe) handlowe.

(111) **229503** (220) 2008 12 16 (210) 350073  
 (151) 2010 04 29 (441) 2009 03 30  
 (732) „EVELINE COSMETICS” Spółka Akcyjna, Lesznowola, PL.  
 (540) hydra expert

(510), (511) **03** kosmetyki: kremy, emulsje, płyny, żele i oliwki do skóry, maseczki do twarzy, maseczki do peelingu, podkłady barwiące (płyny, pasty, pudry), pudry do makijażu, pudry po kąpieli, pudry higieniczne, mydła toaletowe, mydła dezodorujące, perfumy, wody toaletowe i kolońskie, środki do kąpieli i pod prysznic (sole, pianki, oliwki, żele), depilatory, dezodoranty i środki przeciw poceniu, środ-

ki do pielęgnacji włosów, środki do golenia (kremy, pianki, płyny), środki do demakijażu i demakijażu twarzy i oczu, środki przeznaczone do ust, środki do pielęgnacji zębów i jamy ustnej, środki do pielęgnacji i malowania paznokci, środki do higieny intymnej, środki do opalania, środki samoopalające, środki do rozjaśniania skóry, środki przeciw zmarszczkom, preparaty kosmetyczne do odmładzania, energetyzowania i ujędrniania skóry, preparaty antycellulitowe, preparaty dla skóry trądzikowej i alergicznej, **05** kosmetyki do zastosowań medycznych: balsamy, maści, olejki, płyny sole, żele, kremy dla skóry wysuszonej i podrażnionej opalaniem.

(111) **229504** (220) 2008 12 16 (210) 350076  
 (151) 2010 06 11 (441) 2009 03 30  
 (732) TERRA MARE Spółka z o.o., Warszawa, PL.  
 (540)



(531) 3.3.1, 27.5.1

(510), (511) **35** zgrupowanie na rzecz osób trzech towarów i usług związanych ze świadczeniem usług przez biura podróży tj.: legitymacje rabatowe, karty identyfikacyjne i rabatowe upoważniające do zniżek, bilety, publikacje papierowe, książki, czasopisma, gazety, albumy, materiały drukowane, materiały do nauczania, papier, foldery, przewodniki, mapy, informatory turystyczne, rozkłady jazdy, sprzęt turystyczny i sportowy, tektura i wyroby z tych materiałów, druki firmowe, opakowania reklamowe z papieru i innych tworzyw, wydawnictwa, papeterie, druki eksploatacyjne w tym programy imprez, materiały szkoleniowe i instruktażowe, filmy, reportaże, filmy zarejestrowane na taśmie filmowej, taśmie wideo, taśmie magnetycznej, dyskach optycznych lub innych nośnikach, magnetyczne i optyczne nośniki danych z nagraniami dźwięku i/lub obrazu, publikacje elektroniczne, płyty (dyski) z nagraniami oraz usług biur turystycznych, usług hotelarskich, rozrywkowych, sportowych, kulturalnych, edukacyjnych pozwalające nabywcy wygodnie oglądać i kupować te towary (zapoznać się i wybierać ofertę usług), w szczególności: w hurtowni, w sklepie, z katalogu różnych artykułów, wykorzystując zamówienie korespondencyjne, za pośrednictwem usługi elektronicznej, na stronie internetowej, za pośrednictwem systemu telezakupów, używając środków telekomunikacji, usługi organizacji targów i wystaw handlowych i/lub reklamowych, usługi w zakresie prac biurowych, usługi badania rynku, usługi doradztwa specjalistycznego w sprawach działalności gospodarczej, usługi pomocy w prowadzeniu działalności gospodarczej, zarządzanie i pomoc w zarządzaniu przedsiębiorstwami handlowymi na zasadzie franchisingu, usługi w zakresie komputerowych baz danych, usługi w zakresie reklamy i promocji, w tym: rozpowszechnianie materiałów reklamowych, informacja o powyższych usługach, **39** usługi biur turystycznych za wyjątkiem rezerwacji miejsc w hotelach i pensjonatach, usługi turystyczne związane z transportem, organizacją transportu, wypoczynkiem i rekreacją, w tym zwiedzaniem turystycznym, organizowaniem wypoczynku i rekreacji, w tym zwiedzania turystycznego, wyżywieniem i organizacją wyżywienia ludzi, za wyjątkiem rezerwacji miejsc w hotelach i pensjonatach, usługi współpracy z różnymi podmiotami przy organizowaniu wyjazdów turystycznych w zakresie przygotowywania wydarzeń rozrywkowych, sportowych, edukacyjnych, rezerwacji miejsc podróży, transportu, przewozu, informacji turystycznej, zwiedzania turystycznego, opieki w czasie podróży, wynajmu środków transportu, pakowania towarów, pilotażu, usługi organizowania wczasów rekreacyjnych i wypoczynkowych, usługi organizacji imprez turystycznych, podróży, wycieczek, w tym organizacja oraz obsługa zagranicznej i krajowej turystyki przyjazdowej i wyjazdowej, grupowej i indywidualnej, usługi organizacji pobytów biznesowych w kraju i za granicą, usługi rezerwacji miejsc w środkach transportu, w tym pośrednictwo i rezerwacja usług w zakresie komunikacji i podróży, usługi czarterowania, usługi transportu pasażerskiego, usługi przewozu ludzi i towaru pojazdami mechanicznymi, koleją, statkami i samolotami, usługi bagażowe, usługi transportu pieniędzy i rzeczy wartościowych, usługi transportu chorych, usługi wynajmowania środków transportu podróży, informacja o transporcie, usługi pośrednictwa transportowego, usługi prowadzenia informacji turystycznej i podróżniczej, usługi zwiedzania turystycznego związanego z informacją dotyczącą podróży, informacją o taryfach, rozkła-

dach jazdy i sposobach transportu, usługi rezerwacji miejsc podróży, usługi rezerwacji biletów lotniczych, kolejowych, promowych, usługi pośrednictwa w usługach komunikacyjnych, usługi zapewniania zorganizowanych form zwiedzania, usługi związane ze zwiedzaniem turystycznym, usługi towarzyszenia i opieki w podróży, usługi wynajmu samolotów, pojazdów mechanicznych, statków, promów, usługi pakowania towarów, usługi dostawy i transportu paczek, usługi transportu bagażu, usługi pośrednictwa w rezerwacji i sprzedaży dokumentów przewozowych, przewoźników polskich i obcych w komunikacji krajowej i zagranicznej oraz usługi organizacji przewozów wszelkimi dostępnymi środkami transportu, usługi organizacji i świadczenia usług w zakresie pilotażu, informacja o powyższych usługach, **41** usługi w zakresie rozrywki i rekreacji, usługi rezerwowania miejsc przez biura podróży na imprezy kulturalne, rozrywkowe oraz sportowe, w szczególności organizowane podczas lub w związku z podróżą, usługi w zakresie edukacji, organizowanie i obsługa kongresów, konferencji, seminariów, sympozjów, zjazdów i szkoleń, usługi kształcenia praktycznego, usługi nauczania korespondencyjnego, informacja o imprezach rozrywkowych, informacja o rekreacji, nauczaniu, rozrywce, usługi informacji o wydarzeniach i usługach sportowych oraz kulturalnych, usługi organizowania wystaw w celach kulturalnych lub edukacyjnych, usługi impresariów, organizowanie wystaw z dziedziny kultury, edukacji lub związanych z turystyką i podróżami, usługi organizacji obozów sportowych, wakacyjnych, usługi organizowania zawodów sportowych, usługi organizacji koncertów, widowisk artystycznych i innych imprez kulturalnych, usługi w zakresie nauczania i edukacji, informacja o powyższych usługach, **43** usługi agencji zakwaterowania, usługi hotelarskie, usługi rezerwacji pokoi w hotelach i pensjonatach przez biura podróży, usługi organizowania i zapewniania zakwaterowania, w tym rezerwacja hoteli, usługi wynajmu pokoi oraz mieszkań wakacyjnych, domów wypoczynkowych i apartamentów na pobyt czasowy, usługi udostępniania miejsc na camping, usługi gastronomiczne wraz z usługami towarzyszącymi, informacja o powyższych usługach.

(111) **229505** (220) 2009 01 23 (210) 351210  
 (151) 2010 04 27 (441) 2009 04 27  
 (732) Pracownia Cukiernicza s.c. J. M. B. Biernaczy, Kazimierza Wielka, PL.  
 (540)



Kolor znaku: fioletowy, złoty  
 (531) 26.4.1, 27.5.1, 29.1.12  
 (510), (511) **30** lody: mleczne, sokowe, śmietankowe, sorbety, szербety, torty lodowe, roлады lodowe, desery, ciasta i ciastka, słodczyce, herbatniki, bułeczki słodkie, **35** sprzedaż detaliczna i hurtowa lodów i wyrobów cukierniczych w sklepach, hurtowniach i cukierniach, **43** prowadzenie kawiarni, lodziarni, cukierni, restauracji i kafeterii.

(111) **229506** (220) 2009 02 20 (210) 352382  
 (151) 2010 04 29 (441) 2009 05 25  
 (732) Przedsiębiorstwo Produkcyjno Handlowe „Eliza” Sp. z o.o., Głogów, PL.  
 (540)

**HELVÉCIA**

Kolor znaku: biały, granatowy  
 (531) 26.4.2, 27.5.1, 29.1.12  
 (510), (511) **31** pasze dla bydła, mieszanki uzupełniające dla bydła, **44** doradztwo w zakresie hodowli, w szczególności żywienia bydła.

(111) **229507** (220) 2009 02 21 (210) 352406  
 (151) 2010 06 16 (441) 2009 05 25  
 (732) DESTYLACJE POLSKIE Spółka z ograniczoną odpowiedzialnością, Oborniki Wielkopolskie, PL.  
 (540)



(531) 1.13.15, 26.1.1, 27.5.1  
 (510), (511) **01** spirytus do celów przemysłowych, farmaceutycznych; alkohol etylowy; spirytus surowy do celów przemysłowych jako destylaty rolnicze, **04** paliwa, paliwa na bazie alkoholu; alkohol jako paliwo; denaturat, **05** spirytus do celów farmaceutycznych, **33** wyroby spirytusowe, spirytus konsumpcyjny, **35** usługi w zakresie sprzedaży hurtowej: alkoholu, spirytusu do celów przemysłowych, farmaceutycznych, konsumpcyjnych, destylatu rolniczego; wyrobów spirytusowych, paliw, paliw zawierających alkohol, paliwa na bazie alkoholu w wyspecjalizowanych punktach sprzedaży, usługi w zakresie komponowania paliw (blendowania) na zlecenie osób trzecich, **39** usługi w zakresie magazynowania paliw ciekłych na rzecz osób trzecich.

(111) **229508** (220) 2009 02 23 (210) 352415  
 (151) 2010 04 09 (441) 2009 06 08  
 (732) SILOE Dariusz Siatka, Nowy Sącz, PL.  
 (540)



Kolor znaku: czerwony, czarny, jasnożółty  
 (531) 2.9.1, 19.13.15, 27.5.1, 29.1.13  
 (510), (511) **42** udostępnianie internetowego forum dyskusyjnego, **44** psychologiczne porady, **45** mediacje.

(111) **229509** (220) 2009 03 04 (210) 352914  
 (151) 2010 04 21 (441) 2009 06 08  
 (732) F.H.U. Sławomir Popowski, Norbert Pepliński Spółka Cywilna, Szczyrk, PL.  
 (540)



Kolor znaku: zielony, czarny, oliwkowy, brązowy, czerwony, żółty  
 (531) 3.7.1, 5.9.17, 5.9.21, 9.7.17, 27.5.1, 29.1.15  
 (510), (511) **41** usługi w zakresie nauczania, kształcenia i rozrywki oraz w zakresie działalności kulturalnej i sportowej, organizowanie i obsługa: konferencji, seminariów, sympozjów, zjazdów, salony gier, nocne kluby, dyskoteki, **43** usługi zaopatrzenia w żywność i napoje, usługi gastronomiczne, restauracje, winiarnie, jadłodajnie, pizzerie, kawiarnie, bary, puby, bistra, cukiernie, usługi cateringowe, przygotowanie dań (żywność, napoje) na zamówienie oraz ich dostawa, tymczasowe zakwaterowanie, hotele, motele, pensjonaty, domy turystyczne, kampingi, pola namiotowe.

(111) **229510** (220) 2009 03 11 (210) 353199  
 (151) 2010 05 06 (441) 2009 06 22  
 (732) Poznańska Palarnia Kawy „ASTRA” Spółka z ograniczoną odpowiedzialnością, Poznań, PL.  
 (540)

**Astra**

Kolor znaku: brązowy, złoty  
 (531) 5.7.1, 27.5.1, 29.1.12



(510), (511) **30** kawa naturalna, ekstrakty kawy, modyfikacja kawy naturalnej, namiastki kawy, herbata, herbata owocowa.

(111) **229511** (220) 2009 03 13 (210) 353301  
(151) 2010 05 04 (441) 2009 06 22  
(732) OPTIMUM MARK Spółka z ograniczoną odpowiedzialnością, Warszawa, PL.  
(540)



Kolor znaku: ciemnoniebieski i odcienie, biały, zielony, jasnoniebieski i odcienie

(531) 27.5.1, 29.1.14

(510), (511) **16** papier toaletowy.

(111) **229512** (220) 2009 03 13 (210) 353306  
(151) 2010 05 04 (441) 2009 06 22  
(732) OPTIMUM MARK Spółka z ograniczoną odpowiedzialnością, Warszawa, PL.  
(540)



Kolor znaku: wiśniowy, biały, zielony i odcienie

(531) 17.1.1, 17.1.9, 29.1.13

(510), (511) **29** mięso, mięso solone, mięso konserwowane, wieprzowina, drób, dziczyzna, **30** dania gotowe na bazie mąki.

(111) **229513** (220) 2009 03 13 (210) 353312  
(151) 2010 05 06 (441) 2009 06 22  
(732) OPTIMUM MARK Sp. z o.o., Warszawa, PL.  
(540)



(531) 27.5.1

(510), (511) **03** kosmetyki dla mężczyzn.

(111) **229514** (220) 2009 03 16 (210) 353383  
(151) 2010 06 17 (441) 2009 06 22  
(732) „Spółka Akcyjna Handlu Towarami Żelaznymi Krzysztof Brun i Syn” Spółka Akcyjna, Warszawa, PL.  
(540)

**Kamienica  
Artystyczna**

(531) 27.5.1

(510), (511) **36** wynajmowanie powierzchni biurowych i mieszkań, administrowanie nieruchomościami.

(111) **229515** (220) 2009 03 20 (210) 353611  
(151) 2010 04 21 (441) 2009 06 22

(732) Ogrody Re-Natura Bogdan Walczak, Radzymin, PL.

(540) BIOZAMONIT

(510), (511) **01** preparaty i substancje do: uzdatniania, oczyszczania, filtracji, zmiękczenia wody, preparaty chemiczne, substancje mineralne, substancje roślinne do: oczyszczania, uzdatniania, filtracji lub zmiękczenia wody, substancje złożone z naturalnych minerałów przeznaczonych do oczyszczania wody w stawach, oczkach wodnych, basenach.

(111) **229516** (220) 2009 03 24 (210) 353749  
(151) 2010 05 04 (441) 2009 07 06

(732) „INTER-GLOBAL” Franciszek, Zofia, Grzegorz, Paweł Nowak Spółka Jawna, Ostrów Wielkopolski, PL.

(540) ATEK

(510), (511) **09** odzież ochronna, kombinezony ochronne.

(111) **229517** (220) 2009 03 25 (210) 353837  
(151) 2010 05 18 (441) 2009 07 06

(732) KARGO Spółka z o.o., Olsztyn, PL.

(540)



Kolor znaku: biały, czerwony, czarny

(531) 24.15.2, 27.5.1, 29.1.13

(510), (511) **05** mineralne dodatki do żywności, witaminowe preparaty, **32** wody mineralne, napoje, soki.

(111) **229518** (220) 2009 03 26 (210) 353859  
(151) 2010 07 05 (441) 2009 07 06

(732) Firma „RUSSAK” Grzegorz Russak, Warszawa, PL.

(540)



Kolor znaku: żółty, kremowy, brązowy i jego odcienie, bordowy,

niebieski, różowy, złoty i jego odcienie, biały

(531) 2.1.4, 8.3.7, 11.1.25, 27.5.1, 29.1.15

(510), (511) **29** masło, tłuszcze zwierzęce.

(111) **229519** (220) 2009 03 30 (210) 354028  
(151) 2010 06 02 (441) 2009 07 06

(732) Laboratorium Kosmetyczne Dr Irena Eris Spółka Akcyjna, Piaseczno, PL.

(540) MicroC-CapsTechnology

(510), (511) **03** kosmetyki; kremy do twarzy i do ciała, emulsje do twarzy i do ciała, płyny do twarzy i do ciała, żele do twarzy i do ciała, pianki do twarzy i do ciała, oliwki i balsamy do skóry, środki do mycia i pielęgnacji stóp; mydła; środki do mycia i kąpieli; środki do mycia i pielęgnacji włosów, szampony, balsamy do włosów, odżywki do włosów, kremy do włosów, emulsje do włosów, płyny do włosów, żele do włosów, pianki do włosów; środki perfumeryjne; perfumy; wody toaletowe i kolońskie; olejki eteryczne, dezodoranty osobiste i antyperspiranty, środki do makijażu i demakijażu, fluidy, środki do



pielęgnacji i malowania ust; środki do pielęgnacji i malowania paznokci; środki do higieny intymnej zawarte w tej klasie; środki do opalania i chroniące przed promieniowaniem ultrafioletowym; środki do samoopalania; preparaty do depilacji; pudry do makijażu, pudry do kąpieli, pudry higieniczne zawarte w tej klasie; środki do pielęgnacji zębów i jamy ustnej; artykuły toaletowe zawarte w tej klasie, pianki do golenia, żele do golenia, balsamy po goleniu, **05** produkty i preparaty lecznicze do pielęgnacji skóry, kremy do twarzy i do ciała do celów leczniczych, emulsje do twarzy i do ciała do celów leczniczych, płyny do twarzy i do ciała do celów leczniczych, żele do twarzy i do ciała do celów leczniczych, pianki do twarzy i do ciała do celów leczniczych, oliwki i balsamy lecznicze; produkty lecznicze do stóp, sole do kąpieeli do celów medycznych; preparaty do kąpieli leczniczych, preparaty medyczne w postaci leczniczych kremów, emulsji, płynów, żeli, oliwek i balsamów dla skóry alergicznej i wrażliwej, skóry suchej, skóry trądzikowej, skóry z problemami naczynkowymi, skóry z trądzikiem różowatym, skóry z przebarwieniami, skóry po zabiegach onkologicznych, skóry napromieniowanej po radioterapii, skóry z problemami łuszczycowymi, skóry dla kobiet w/lub po ciąży, preparaty lecznicze dla skóry dzieci, preparaty dla skóry atopowej, produkty lecznicze do skóry głowy, produkty lecznicze do włosów, preparaty witaminowe, substancje dietetyczne do celów leczniczych, suplementy diety do celów leczniczych, suplementy diety wspomagające odchudzanie do celów leczniczych; herbaty ziołowe do celów leczniczych.

(111) **229520** (220) 2009 03 31 (210) 354087  
 (151) 2010 07 13 (441) 2009 07 06  
 (732) Interchemall Spółka z ograniczoną odpowiedzialnością, Warszawa, PL.  
 (540)



Kolor znaku: pomarańczowy, czerwony, czarny, szary  
 (531) 7.3.11, 26.11.3, 26.11.13, 27.5.1, 29.1.14  
 (510), (511) **16** taśmy przylepne do celów papierniczych lub do użytku domowego, **17** taśmy przylepne nie do papeterii, użytku medycznego czy domowego.

(111) **229521** (220) 2009 04 01 (210) 354094  
 (151) 2010 07 13 (441) 2009 07 06  
 (732) Mariusz Żurawek, Niegrzebina, PL.  
 (540) eioba

(510), (511) **16** książki, gazety, czasopisma, **35** reklama, tworzenie tekstów reklamowych i sponsorowanych, rozpowszechnianie ogłoszeń reklamowych, publikowanie tekstów sponsorowanych, **42** konwersja danych lub dokumentów na formę elektroniczną, oprogramowanie komputerowe (projektowanie), utrzymywanie (tworzenie) stron internetowych dla osób trzecich.

(111) **229522** (220) 2009 04 03 (210) 354268  
 (151) 2010 06 30 (441) 2009 07 06  
 (732) Przedsiębiorstwo Budowlane TMP Spółka z ograniczoną odpowiedzialnością Spółka komandytowa, Warszawa, PL.  
 (540)

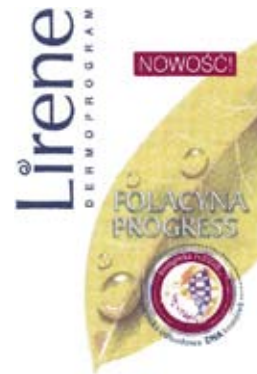


Kolor znaku: biały, czerwony  
 (531) 26.4.8, 27.5.1, 29.1.12  
 (510), (511) **37** usługi budowlane.

(111) **229523** (220) 2009 04 08 (210) 354460  
 (151) 2010 06 11 (441) 2009 07 20  
 (732) Kancelaria Prawa Pracy Bartłomiej Raczkowski, Warszawa, PL.  
 (540) PRO HR

(510), (511) **16** artykuły i materiały piśmienne zawarte w tej klasie, materiały drukowane, książki, publikacje, czasopisma, gazety, dzienniki, periodyki, afisze, albumy, almanachy, blankiety, broszury, druki, formularze, **35** usługi reklamowe na rzecz osób trzecich, wynajmowanie miejsc na umieszczanie ogłoszeń i reklam, publikowanie tekstów reklamowych, doradztwo w zarządzaniu personelem, dobór personelu za pomocą metod psychotechnicznych, rekrutacja personelu, doradztwo specjalistyczne w sprawach działalności gospodarczej, badania rynku, badania w dziedzinie działalności gospodarczej, **41** usługi wydawnicze, usługi wydawnicze książkowe, elektroniczne i internetowe, publikowanie książek, periodyków, czasopism i tekstów innych niż teksty reklamowe, również w Internecie, udostępnianie publikacji elektronicznych on-line, usługi inżynierskie, nauczanie, organizowanie i prowadzenie szkoleń z dziedziny zarządzania personelem, zarządzania kadrami, organizacji i prowadzenia działów personalnych, szkolenia z dziedziny prawa pracy, **45** usługi prawne, opiniowanie i ekspertyzy z zakresu prawa, porady prawne.

(111) **229524** (220) 2009 04 09 (210) 354546  
 (151) 2010 06 07 (441) 2009 07 20  
 (732) Laboratorium Kosmetyczne Dr Irena Eris Spółka Akcyjna, Piaseczno, PL.  
 (540)



Kolor znaku: biały, beżowy, żółty i jego odcienie, złoty, zielony i jego odcienie, niebieski, szary, fioletowy, bordowy  
 (531) 1.15.15, 5.3.11, 26.1.1, 26.4.2, 26.13.1, 27.5.1, 29.1.15  
 (510), (511) **03** kosmetyki; kremy do twarzy i do ciała, emulsje do twarzy i do ciała, płyny do twarzy i do ciała, żele do twarzy i do ciała, pianki do twarzy i do ciała, oliwki i balsamy do skóry, środki do mycia i pielęgnacji stóp; mydła; środki do mycia i kąpieli; środki do mycia i pielęgnacji włosów, szampony, balsamy do włosów, odżywki do włosów, kremy do włosów, emulsje do włosów, płyny do włosów, żele do włosów, pianki do włosów; środki perfumeryjne; perfumy; wody toaletowe i kolońskie; olejki eteryczne, dezodoranty i antyperspiranty, środki do makijażu i demakijażu, fluidy, środki do pielęgnacji i malowania ust; środki do pielęgnacji i malowania paznokci; środki do higieny intymnej; środki do opalania i chroniące przed promieniowaniem ultrafioletowym; środki do samoopalania; środki do depilacji; pudry do makijażu, pudry do kąpieli, pudry higieniczne; środki do pielęgnacji zębów i jamy ustnej; artykuły toaletowe, pianki do golenia, żele do golenia, balsamy po goleniu, **05** produkty i preparaty lecznicze do pielęgnacji skóry; kremy do twarzy i do ciała do celów leczniczych, emulsje do twarzy i do ciała do celów leczniczych, płyny do twarzy i do ciała do celów leczniczych, żele do twarzy i do ciała do celów leczniczych, pianki do twarzy i do ciała do celów leczniczych, oliwki i balsamy lecznicze; produkty lecznicze do stóp, sole do kąpieeli do celów medycznych; preparaty do kąpieli leczniczych, preparaty medyczne w postaci leczniczych kremów, emulsji, płynów, żeli, oliwek i balsamów dla skóry alergicznej i wrażliwej, skóry suchej, skóry trądzikowej, skóry z problemami naczynkowymi, skóry z trądzikiem różowatym, skóry z przebarwieniami, skóry po zabiegach onkologicznych, skóry napromieniowanej po radioterapii, skóry z problemami łuszczycowymi, skóry dla kobiet w/lub po ciąży, preparaty lecznicze dla skóry dzieci, preparaty dla skóry atopowej, produkty lecznicze do skóry głowy, produkty lecznicze do włosów, preparaty witaminowe, substancje dietetyczne do celów leczniczych, suplementy diety do celów leczniczych, suplementy diety wspomagające odchudzanie do celów leczniczych; herbaty ziołowe do celów leczniczych.

(111) **229525** (220) 2009 04 14 (210) 354615  
 (151) 2010 06 15 (441) 2009 07 20

(732) Wołoszański, Rożko i Partnerzy Kancelaria Radców Prawnych, Warszawa, PL.  
(540)



Kolor znaku: granatowy, fioletowy, biały  
(531) 24.17.25, 26.4.9, 29.1.13

(510), (511) **35** doradztwo specjalistyczne w sprawach działalności gospodarczej, doradztwo w zakresie organizowania, zarządzania i prowadzenia działalności gospodarczej, doradztwo w zarządzaniu działalnością gospodarczą, pomoc przy zarządzaniu i prowadzeniu przedsiębiorstwami przemysłowymi lub handlowymi, **36** ekspertyzy do celów podatkowych, **45** usługi arbitrażu, badania prawne, doradztwo w zakresie własności intelektualnej, usługi pomocy w sprawach spornych, zarządzanie prawami autorskimi, mediacje, nadzorowanie w dziedzinie własności intelektualnej, usługi prawne-rejestrowanie nazw domen.

(111) **229526** (220) 2009 04 15 (210) 354703  
(151) 2010 04 23 (441) 2009 07 20

(732) Stowarzyszenie Sztuk Walk Wschodnich i Technik Interwencji „Police Defensive Tactics HAYABUSA”, Koszalin, PL.  
(540)



Kolor znaku: żółty, czerwony, jasnobrązowy, brązowy, szary, czarny

(531) 3.7.1, 14.5.24, 23.1.25, 25.1.1, 26.1.1, 26.1.15, 26.1.18, 28.3, 29.1.15  
(510), (511) **39** usługi z zakresu ratownictwa medycznego, **41** usługi w zakresie: działalności edukacyjno-szkoleniowej, organizacji imprez sportowych i rekreacyjnych, szkolenia sportowców, działalności instruktorskiej w dziedzinie sportu i rekreacji, organizacji szkoleń w zakresie sportu i sztuk walki, organizacji szkoleń z zakresu ratownictwa medycznego, edukacji związanej z umiejętnością porozumiewania się i współpracy w grupie, przeciwdziałania alkoholizmowi i życia w trzeźwości, organizowania kursów i szkoleń w zakresie sztuk i sportów walki oraz technik interwencji, organizacji zawodów sportowych i obozów sportowych, **45** usługi detektywistyczne, usługi w zakresie: ochrony osobistej, doradztwa w sprawach bezpieczeństwa, kontroli bagaży dla celów bezpieczeństwa, monitoringu systemów bezpieczeństwa i antywłamaniowych, poszukiwania osób zaginionych, usługi ochroniarskie.

(111) **229527** (220) 2009 04 16 (210) 354744  
(151) 2010 05 24 (441) 2009 07 20

(732) BECCO Spółka z o.o., Lublin, PL.  
(540)



Kolor znaku: biały, granatowy  
(531) 3.4.11, 27.5.1, 29.1.12

(510), (511) **01** silikony, kleje do płytek ceramicznych, rozpuszczalniki do lakierów, silikony, preparaty do gruntowania i klejenia, spoiwa do betonu, tynku, preparaty do konserwacji betonu, cegieł, dachówek, środki chemiczne do impregnacji tynku, cementu, materiałów tekstylnych; chemiczne substancje i preparaty biobójcze w szczególności środki ochrony drewna, **02** farby, lakiery, emalie, do gruntowania, ognioodporne, wodne, klejowe, kazeinowe, spoiwa do farb, barwników, drewna, szkła, preparaty do konserwacji drewna i metalu, farby, lakiery i emalie do malowania na zewnątrz i wewnątrz budynków, środki antykorozyjne, bejce, **17** zaprawy izolacyjne, farby izolacyjne stosowane w budownictwie, materiały izolacyjne, termoizolacyjne, uszczelniające i dźwiękochłonne stosowane w budownictwie, a zwłaszcza styropian, wata szklana, wełna mineralna, systemy dociepleń, **19** materiały budowlane niemetalowe: ceramiczne, betonowe, drewniane i z tworzyw sztucznych, produkty do układania, spoinowania i naprawy płytek, zaprawy budowlane, zaprawy klejowe, zaprawy samopoziomujące, tynki gotowe i ich półprodukty, podkłady pod tynki, produkty do izolowania i renowacji budowli, gzymsy, pokrycia dachowe, uszczelniacze i piany poliuretanowe, środki gruntujące, lepiki.

(111) **229528** (220) 2009 05 05 (210) 355496  
(151) 2010 06 08 (441) 2009 08 17

(732) Laboratorium Kosmetyczne Dr Irena Eris Spółka Akcyjna, Piaseczno, PL.  
(540)



Kolor znaku: biały, biały i odcienie, żółty i odcienie, zielony i odcienie, srebrny, złoty

(531) 5.5.19, 26.4.2, 26.11.13, 27.5.1, 29.1.15

(510), (511) **03** kosmetyki; kremy do twarzy i do ciała, emulsje do twarzy i do ciała, płyny do twarzy i do ciała, żele do twarzy i do ciała, pianki do twarzy i do ciała, oliwki i balsamy do skóry, środki do mycia i pielęgnacji stóp; mydła; środki do mycia i kąpieli; środki do mycia i pielęgnacji włosów, szampony, balsamy do włosów, odżywki do włosów, kremy do włosów, emulsje do włosów, płyny do włosów, żele do włosów, pianki do włosów; środki perfumeryjne; perfumy; wody toaletowe i kolońskie; olejki eteryczne, dezodoranty i antyperspiranty, środki do makijażu i demakijażu, fluidy, środki do pielęgnacji i malowania ust; środki do pielęgnacji i malowania paznokci; środki do higieny intymnej; środki do opalania i chroniące przed promieniowaniem ultrafioletowym; środki do samoopalania; środki do depilacji; pudry do makijażu, pudry do kąpieli, pudry higieniczne; środki do pielęgnacji zębów i jamy ustnej; artykuły toaletowe zawarte w tej klasie, pianki do golenia, żele do golenia, balsamy po goleniu, **05** produkty i preparaty lecznicze do pielęgnacji skóry; kremy do twarzy i do ciała do celów leczniczych, emulsje do twarzy i do ciała do celów leczniczych, płyny do twarzy i do ciała do celów leczniczych, żele do twarzy i do ciała do celów leczniczych, pianki do twarzy i do ciała do celów leczniczych, oliwki i balsamy lecznicze; produkty lecznicze do stóp, sole do kąpieli do celów medycznych; preparaty do kąpieli leczniczych, preparaty medyczne w postaci leczniczych kremów, emulsji, płynów, żeli, oliwek i balsamów dla skóry alergicznej i wrażliwej, skóry suchej, skóry trądzikowej, skóry z problemami naczynkowymi, skóry z trądzikiem różowatym, skóry z przebarwieniami, skóry po zabiegach onkologicznych, skóry napromieniowanej po radioterapii, skóry z problemami łuszczycowymi, skóry dla kobiet w/lub po ciąży, preparaty lecznicze dla skóry dzieci, preparaty dla skóry atopowej,

produkty lecznicze do skóry głowy, produkty lecznicze do włosów, preparaty witaminowe, substancje dietetyczne do celów leczniczych, suplementy diety do celów leczniczych, suplementy diety wspomagające odchudzanie do celów leczniczych; herbaty ziołowe.

(111) **229529** (220) 2009 05 05 (210) 355497  
 (151) 2010 06 08 (441) 2009 08 17  
 (732) Laboratorium Kosmetyczne Dr Irena Eris Spółka Akcyjna,  
 Piaseczno, PL.  
 (540)



Kolor znaku: biały, różowy i odcienie, srebrny, złoty  
 (531) 26.4.2, 26.11.3, 26.13.25, 27.5.1, 29.1.14  
 (510), (511) **03** kosmetyki; kremy do twarzy i do ciała, emulsje do twarzy i do ciała, płyny do twarzy i do ciała, żele do twarzy i do ciała, pianki do twarzy i do ciała, oliwki i balsamy do skóry, środki do mycia i pielęgnacji stóp; mydła; środki do mycia i kąpielii; środki do mycia i pielęgnacji włosów, szampony, balsamy do włosów, odżywki do włosów, kremy do włosów, emulsje do włosów, płyny do włosów, żele do włosów, pianki do włosów; środki perfumeryjne; perfumy; wody toaletowe i kolońskie; olejki eteryczne, dezodoranty i antyperpiranty, środki do makijażu i demakijażu, fluidy, środki do pielęgnacji i malowania ust; środki do pielęgnacji i malowania paznokci; środki do higieny intymnej; środki do opalania i chroniące przed promieniowaniem ultrafioletowym; środki do samoopalania; środki do depilacji; pudry do makijażu, pudry do kąpielii, pudry higieniczne; środki do pielęgnacji zębów i jamy ustnej; artykuły toaletowe zawarte w tej klasie, pianki do golenia, żele do golenia, balsamy po goleniu, **05** produkty i preparaty lecznicze do pielęgnacji skóry; kremy do twarzy i do ciała do celów leczniczych, emulsje do twarzy i do ciała do celów leczniczych, płyny do twarzy i do ciała do celów leczniczych, żele do twarzy i do ciała do celów leczniczych, pianki do twarzy i do ciała do celów leczniczych, oliwki i balsamy lecznicze; produkty lecznicze do stóp, sole do kąpielii do celów medycznych; preparaty do kąpielii leczniczych, preparaty medyczne w postaci leczniczych kremów, emulsji, płynów, żeli, oliwek i balsamów dla skóry alergicznej i wrażliwej, skóry suchej, skóry trądzikowej, skóry z problemami naczynkowymi, skóry z trądzikiem różowatym, skóry z przebarwieniami, skóry po zabiegach onkologicznych, skóry napromieniowanej po radioterapii, skóry z problemami łuszczycowymi, skóry dla kobiet w/lub po ciąży, preparaty lecznicze dla skóry dzieci, preparaty dla skóry atopowej, produkty lecznicze do skóry głowy, produkty lecznicze do włosów, preparaty witaminowe, substancje dietetyczne do celów leczniczych, suplementy diety do celów leczniczych, suplementy diety wspomagające odchudzanie do celów leczniczych; herbaty ziołowe.

(111) **229530** (220) 2009 05 05 (210) 355498  
 (151) 2010 06 08 (441) 2009 08 17  
 (732) Laboratorium Kosmetyczne Dr Irena Eris Spółka Akcyjna,  
 Piaseczno, PL.  
 (540) DR IRENA ERIS SPA RESORT

(510), (511) **03** kosmetyki; kremy do twarzy i do ciała, emulsje do twarzy i do ciała, płyny do twarzy i do ciała, żele do twarzy i do ciała, pianki do twarzy i do ciała, oliwki i balsamy do skóry, środki do mycia i pielęgnacji stóp; mydła; środki do mycia i kąpielii; środki do

mycia i pielęgnacji włosów, szampony, balsamy do włosów, odżywki do włosów, kremy do włosów, emulsje do włosów, płyny do włosów, żele do włosów, pianki do włosów; środki perfumeryjne; perfumy; wody toaletowe i kolońskie; olejki eteryczne, dezodoranty i antyperpiranty, środki do makijażu i demakijażu, fluidy, środki do pielęgnacji i malowania ust; środki do pielęgnacji i malowania paznokci; środki do higieny intymnej; środki do opalania i chroniące przed promieniowaniem ultrafioletowym; środki do samoopalania; środki do depilacji; pudry do makijażu, pudry do kąpielii, pudry higieniczne; środki do pielęgnacji zębów i jamy ustnej; artykuły toaletowe zawarte w tej klasie, pianki do golenia, żele do golenia, balsamy po goleniu, **05** produkty i preparaty lecznicze do pielęgnacji skóry; kremy do twarzy i do ciała do celów leczniczych, emulsje do twarzy i do ciała do celów leczniczych, płyny do twarzy i do ciała do celów leczniczych, żele do twarzy i do ciała do celów leczniczych, pianki do twarzy i do ciała do celów leczniczych, oliwki i balsamy lecznicze; produkty lecznicze do stóp, sole do kąpielii do celów medycznych; preparaty do kąpielii leczniczych, preparaty medyczne w postaci leczniczych kremów, emulsji, płynów, żeli, oliwek i balsamów dla skóry alergicznej i wrażliwej, skóry suchej, skóry trądzikowej, skóry z problemami naczynkowymi, skóry z trądzikiem różowatym, skóry z przebarwieniami, skóry po zabiegach onkologicznych, skóry napromieniowanej po radioterapii, skóry z problemami łuszczycowymi, skóry dla kobiet w/lub po ciąży, preparaty lecznicze dla skóry dzieci, preparaty dla skóry atopowej, produkty lecznicze do skóry głowy, produkty lecznicze do włosów, preparaty witaminowe, substancje dietetyczne do celów leczniczych, suplementy diety do celów leczniczych, suplementy diety wspomagające odchudzanie do celów leczniczych; herbaty ziołowe.

(111) **229531** (220) 2009 05 05 (210) 355499  
 (151) 2010 06 08 (441) 2009 08 17  
 (732) Laboratorium Kosmetyczne Dr Irena Eris Spółka Akcyjna,  
 Piaseczno, PL.  
 (540)



Kolor znaku: biały, beżowy i odcienie, srebrny, złoty  
 (531) 26.4.2, 26.15.25, 27.5.1, 29.1.14  
 (510), (511) **03** kosmetyki; kremy do twarzy i do ciała, emulsje do twarzy i do ciała, płyny do twarzy i do ciała, żele do twarzy i do ciała, pianki do twarzy i do ciała, oliwki i balsamy do skóry, środki do mycia i pielęgnacji stóp; mydła; środki do mycia i kąpielii; środki do mycia i pielęgnacji włosów, szampony, balsamy do włosów, odżywki do włosów, kremy do włosów, emulsje do włosów, płyny do włosów, żele do włosów, pianki do włosów; środki perfumeryjne; perfumy; wody toaletowe i kolońskie; olejki eteryczne, dezodoranty i antyperpiranty, środki do makijażu i demakijażu, fluidy, środki do pielęgnacji i malowania ust; środki do pielęgnacji i malowania paznokci; środki do higieny intymnej; środki do opalania i chroniące przed promieniowaniem ultrafioletowym; środki do samoopalania; środki do depilacji; pudry do makijażu, pudry do kąpielii, pudry higieniczne; środki do pielęgnacji zębów i jamy ustnej; artykuły toaletowe zawarte w tej klasie, pianki do golenia, żele do golenia, balsamy po goleniu, **05** produkty i preparaty lecznicze do pielęgnacji skóry; kremy do twarzy i do ciała do celów leczniczych, emulsje do twarzy i do ciała do celów leczniczych, płyny do twarzy i do ciała do celów leczniczych, żele do



twarzy i do ciała do celów leczniczych, pianki do twarzy i do ciała do celów leczniczych, oliwki i balsamy lecznicze; produkty lecznicze do stóp, sole do kąpeli do celów medycznych; preparaty do kąpeli leczniczych, preparaty medyczne w postaci leczniczych kremów, emulsji, płynów, żeli, oliwek i balsamów dla skóry alergicznej i wrażliwej, skóry suchej, skóry trądzikowej, skóry z problemami naczynkowymi, skóry z trądzikiem różowatym, skóry z przebarwieniami, skóry po zabiegach onkologicznych, skóry napromieniowanej po radioterapii, skóry z problemami łuszczycowymi, skóry dla kobiet w/lub po ciąży, preparaty lecznicze dla skóry dzieci, preparaty dla skóry atopowej, produkty lecznicze do skóry głowy, produkty lecznicze do włosów, preparaty witaminowe, substancje dietetyczne do celów leczniczych, suplementy diety do celów leczniczych, suplementy diety wspomagające odchudzanie do celów leczniczych; herbaty ziołowe.

(111) **229532** (220) 2009 05 05 (210) 355500  
 (151) 2010 06 08 (441) 2009 08 17  
 (732) Laboratorium Kosmetyczne Dr Irena Eris Spółka Akcyjna, Piaseczno, PL.  
 (540)



Kolor znaku: biały, niebieski i odcienie, zielony i odcienie, srebrny, złoty

(531) 26.4.2, 26.11.3, 26.11.25, 27.5.1, 29.1.15  
 (510), (511) **03** kosmetyki; kremy do twarzy i do ciała, emulsje do twarzy i do ciała, płyny do twarzy i do ciała, żele do twarzy i do ciała, pianki do twarzy i do ciała, oliwki i balsamy do skóry, środki do mycia i pielęgnacji stóp; mydła; środki do mycia i kąpeli; środki do mycia i pielęgnacji włosów, szampony, balsamy do włosów, odżywki do włosów, kremy do włosów, emulsje do włosów, płyny do włosów, żele do włosów, pianki do włosów; środki perfumeryjne; perfumy; wody toaletowe i kolońskie; olejki eteryczne, dezodoranty i antyperspiranty, środki do makijażu i demakijażu, fluidy, środki do pielęgnacji i malowania ust; środki do pielęgnacji i malowania paznokci; środki do higieny intymnej; środki do opalania i chroniące przed promieniowaniem ultrafioletowym; środki do samoopalania; środki do depilacji; pudry do makijażu, pudry do kąpeli, pudry higieniczne; środki do pielęgnacji zębów i jamy ustnej; artykuły toaletowe zawarte w tej klasie, pianki do golenia, żele do golenia, balsamy po goleniu, **05** produkty i preparaty lecznicze do pielęgnacji skóry; kremy do twarzy i do ciała do celów leczniczych, emulsje do twarzy i do ciała do celów leczniczych, płyny do twarzy i do ciała do celów leczniczych, żele do twarzy i do ciała do celów leczniczych, pianki do twarzy i do ciała do celów leczniczych, oliwki i balsamy lecznicze; produkty lecznicze do stóp, sole do kąpeli do celów medycznych; preparaty do kąpeli leczniczych, preparaty medyczne w postaci leczniczych kremów, emulsji, płynów, żeli, oliwek i balsamów dla skóry alergicznej i wrażliwej, skóry suchej, skóry trądzikowej, skóry z problemami naczynkowymi, skóry z trądzikiem różowatym, skóry z przebarwieniami, skóry po zabiegach onkologicznych, skóry napromieniowanej po radioterapii, skóry z problemami łuszczycowymi, skóry dla kobiet w/lub po ciąży, preparaty lecznicze dla skóry dzieci, preparaty dla skóry atopowej, produkty lecznicze do skóry głowy, produkty lecznicze do włosów, preparaty witaminowe, substancje dietetyczne do celów lecznic-

zych, suplementy diety do celów leczniczych, suplementy diety wspomagające odchudzanie do celów leczniczych; herbaty ziołowe.

(111) **229533** (220) 2009 05 11 (210) 355688  
 (151) 2010 07 08 (441) 2009 08 17  
 (732) British American Tobacco (Brands) Inc., Wilmington, US.  
 (540) VICEROY S-LINE  
 (510), (511) **34** papierosy, tytoń, wyroby tytoniowe, zapalniczki, zapalniczki, przybory dla palaczy.

(111) **229534** (220) 2009 05 21 (210) 356127  
 (151) 2010 07 02 (441) 2009 08 31  
 (732) ARIEN P. JURCZAK I WSPÓLNICY SPÓŁKA JAWNA, Chwaszczyno, PL.  
 (540) MONTE VINO  
 (510), (511) **43** usługi zaopatrzenia w żywność i napoje, tymczasowe zakwaterowanie.

(111) **229535** (220) 2009 05 25 (210) 356204  
 (151) 2010 07 07 (441) 2009 08 31  
 (732) GRUPA EDUKACYJNA S.A., Kielce, PL.  
 (540) PIERWSZE UCZNIOWSKIE DOŚWIADCZENIA DROGĄ DO WIEDZY  
 (510), (511) **09** urządzenia do nagrywania, transmisji lub reprodukcji dźwięku, **16** książki, podręczniki, czasopisma (periodyki) i inne publikacje, **35** usługi w zakresie reklamy także w on-line w sieci komputerowej, **39** dystrybucja podręczników szkolnych, książek i czasopism, **41** usługi wydawnicze w zakresie publikacji książek, czasopism, **42** usługi w zakresie prac badawczo-rozwojowych.

(111) **229536** (220) 2009 05 25 (210) 356215  
 (151) 2010 07 07 (441) 2009 08 31  
 (732) GRUPA EDUKACYJNA S.A., Kielce, PL.  
 (540) Każde dziecko jest zdolne  
 (510), (511) **09** urządzenia do nagrywania, transmisji lub reprodukcji dźwięku, **16** książki, podręczniki, czasopisma (periodyki) i inne publikacje, **35** usługi w zakresie reklamy także w on-line w sieci komputerowej, **39** dystrybucja podręczników szkolnych, książek i czasopism, **41** usługi wydawnicze w zakresie publikacji książek, czasopism, **42** usługi w zakresie prac badawczo-rozwojowych.

(111) **229537** (220) 2009 05 25 (210) 356222  
 (151) 2010 07 07 (441) 2009 08 31  
 (732) PPG Deco Polska Sp. z o.o., Wrocław, PL.  
 (540)

**FTALONAL**

Kolor znaku: biały, ciemnoniebieski, zielony, czarny, turkusowy

(531) 27.5.1, 29.1.14  
 (510), (511) **02** farby, lakiery, emalie, pokosty, bejce, koloranty, środki zabezpieczające drewno, **19** materiały budowlane niemetalowe, **35** reklama towarów-ukazanie zalet towaru celem ich zakupu.

(111) **229538** (220) 2009 05 28 (210) 356406  
 (151) 2010 07 06 (441) 2009 08 31  
 (732) Powszechna Kasa Oszczędności Bank Polski S.A., Warszawa, PL.  
 (540) PKO BANK POLSKI

(510), (511) **35** doradztwo w zarządzaniu działalnością gospodarczą, doradztwo w zakresie organizowania i prowadzenia działalności gospodarczej, ekspertyzy w zakresie wydolności przedsiębiorstw, prowadzenie rejestru członków funduszy emerytalnych i inwestycyjnych, przyjmowanie, przechowywanie i udostępnianie informacji o operacjach i aktualnym stanie rachunków członków funduszy emerytalnych i inwestycyjnych, wyszukiwanie dla osób trzecich informacji w komputerowych bazach danych, pozyskiwanie danych do komputerowych baz danych, systematyzacja danych w komputerowych bazach danych, zarządzanie zbiorami informacyjnymi, **36** usługi finansowe, usługi bankowe, usługi bankowe z dostępem bezpośrednim przez Internet [home banking], bankowość internetowa, bankowość telefoniczna, usługi operacji bankowych, prowadzenie rachunków bankowych, usługi operacji finansowych, usługi transakcji finansowych, usługi inwesty-



cji kapitałowych, usługi dotyczące kart kredytowych, usługi dotyczące kart debetowych, usługi dotyczące kart płatniczych, usługi w zakresie dokonywania elektronicznych transakcji przy użyciu kart kredytowych, kart płatniczych, transfer elektroniczny środków finansowych, usługi doradztwa finansowego, udzielanie kredytów, usługi w zakresie pożyczek i finansowania komercyjnego i konsumenckiego, usługi brokerskie, usługi powiernicze, tworzenie funduszy, zarządzanie funduszami, tworzenie programów oszczędzania, informacja bankowa, informacja finansowa, obsługa bankomatów, usługi ubezpieczeniowe, pośrednictwo ubezpieczeniowe, doradztwo ubezpieczeniowe, leasing, faktoring, działalność deweloperska z zakresu budownictwa mieszkaniowego: pozyskiwanie gruntów, pośrednictwo, kupno-sprzedaż nieruchomości, wynajem mieszkań, zarządzanie nieruchomościami; pośrednictwo w sprzedaży produktów finansowych, w szczególności obligacji doładowywania telefonów typu „prepaid”, zawieranie umów o uczestnictwo w funduszach inwestycyjnych i emerytalnych, usługi depozytowe, udzielanie poręczeń i gwarancji, obrót czekowy i wekslowy, operacje walutowe, obrót papierami wartościowymi, **37** usługi budowlane, usługi remontowe, modernizacyjne, nadzór budowlany, usługi deweloperskie związane z budową nieruchomości, **38** przesyłanie informacji za pomocą komputera, usługi dostarczania łączności, w tym poprzez terminale komputerowe; wypożyczanie urządzeń do przesyłania informacji, transmisja, przetwarzanie i rozliczanie transakcji finansowych dokonywanych kartami kredytowymi lub płatniczymi poprzez terminale komputerowe, **41** organizowanie i prowadzenie seminariów, sympozjów, zjazdów, konferencji, kongresów, balów, koncertów, wystaw i imprez okolicznościowych, **42** usługi wdrażania systemów komputerowych, projektowanie, serwisowanie i modernizacja systemów komputerowych; hosting serwerów transakcyjnych.

(111) **229539** (220) 2009 05 28 (210) 356407  
 (151) 2010 07 06 (441) 2009 08 31  
 (732) Powszechna Kasa Oszczędności Bank Polski S.A., Warszawa, PL.  
 (540)



Kolor znaku: pomarańczowy, granatowy  
 (531) 26.1.1, 27.5.1, 29.1.12

(510), (511) **35** doradztwo w zarządzaniu działalnością gospodarczą, doradztwo w zakresie organizowania i prowadzenia działalności gospodarczej, ekspertyzy w zakresie wydolności przedsiębiorstw, prowadzenie rejestru członków funduszy emerytalnych i inwestycyjnych, przyjmowanie, przechowywanie i udostępnianie informacji o operacjach i aktualnym stanie rachunków członków funduszy emerytalnych i inwestycyjnych, wyszukiwanie dla osób trzecich informacji w komputerowych bazach danych, pozyskiwanie danych do komputerowych baz danych, systematyzacja danych w komputerowych bazach danych, zarządzanie zbiorami informatycznymi, **36** usługi finansowe, usługi bankowe, usługi bankowe z dostępem bezpośrednim przez Internet [home banking], bankowość internetowa, bankowość telefoniczna, usługi operacji bankowych, prowadzenie rachunków bankowych, usługi operacji finansowych, usługi transakcji finansowych, usługi inwestycji kapitałowych, usługi dotyczące kart kredytowych, usługi dotyczące kart debetowych, usługi dotyczące kart płatniczych, usługi w zakresie dokonywania elektronicznych transakcji przy użyciu kart kredytowych, kart płatniczych, transfer elektroniczny środków finansowych, usługi doradztwa finansowego, udzielanie kredytów, usługi w zakresie pożyczek i finansowania komercyjnego i konsumenckiego, usługi brokerskie, usługi powiernicze, tworzenie funduszy, zarządzanie funduszami, tworzenie programów oszczędzania, informacja bankowa, informacja finansowa, obsługa bankomatów, usługi ubezpieczeniowe, pośrednictwo ubezpieczeniowe, doradztwo ubezpieczeniowe, leasing, faktoring, działalność deweloperska z zakresu budownictwa mieszkaniowego: pozyskiwanie gruntów, pośrednictwo, kupno-sprzedaż nieruchomości, wynajem mieszkań, zarządzanie nieruchomościami; pośrednictwo w sprzedaży produktów finansowych, w szczególności obligacji, doładowywania telefonów typu „prepaid”, zawieranie umów o uczestnictwo w funduszach inwestycyjnych i emerytalnych, usługi depozytowe,

udzielanie poręczeń i gwarancji, obrót czekowy i wekslowy, operacje walutowe, obrót papierami wartościowymi, **37** usługi budowlane, usługi remontowe, modernizacyjne, nadzór budowlany, usługi deweloperskie związane z budową nieruchomości, **38** przesyłanie informacji za pomocą komputera, usługi dostarczania łączności, w tym poprzez terminale komputerowe; wypożyczanie urządzeń do przesyłania informacji, transmisja, przetwarzanie i rozliczanie transakcji finansowych dokonywanych kartami kredytowymi lub płatniczymi poprzez terminale komputerowe, **41** organizowanie i prowadzenie seminariów, sympozjów, zjazdów, konferencji, kongresów, balów, koncertów, wystaw i imprez okolicznościowych, **42** usługi wdrażania systemów komputerowych, projektowanie, serwisowanie i modernizacja systemów komputerowych; hosting serwerów transakcyjnych.

(111) **229540** (220) 2009 05 28 (210) 356408  
 (151) 2010 07 06 (441) 2009 08 31  
 (732) Powszechna Kasa Oszczędności Bank Polski S.A., Warszawa, PL.  
 (540) PKO BP

(510), (511) **35** doradztwo w zarządzaniu działalnością gospodarczą, doradztwo w zakresie organizowania i prowadzenia działalności gospodarczej, ekspertyzy w zakresie wydolności przedsiębiorstw, prowadzenie rejestru członków funduszy emerytalnych i inwestycyjnych, przyjmowanie, przechowywanie i udostępnianie informacji o operacjach i aktualnym stanie rachunków członków funduszy emerytalnych i inwestycyjnych, wyszukiwanie dla osób trzecich informacji w komputerowych bazach danych, pozyskiwanie danych do komputerowych baz danych, systematyzacja danych w komputerowych bazach danych, zarządzanie zbiorami informatycznymi, **36** usługi finansowe, usługi bankowe, usługi bankowe z dostępem bezpośrednim przez Internet [home banking], bankowość internetowa, bankowość telefoniczna, usługi operacji bankowych, prowadzenie rachunków bankowych, usługi operacji finansowych, usługi transakcji finansowych, usługi inwestycji kapitałowych, usługi dotyczące kart kredytowych, usługi dotyczące kart debetowych, usługi dotyczące kart płatniczych, usługi w zakresie dokonywania elektronicznych transakcji przy użyciu kart kredytowych, kart płatniczych, transfer elektroniczny środków finansowych, usługi doradztwa finansowego, udzielanie kredytów, usługi w zakresie pożyczek i finansowania komercyjnego i konsumenckiego, usługi brokerskie, usługi powiernicze, tworzenie funduszy, zarządzanie funduszami, tworzenie programów oszczędzania, informacja bankowa, informacja finansowa, obsługa bankomatów, usługi ubezpieczeniowe, pośrednictwo ubezpieczeniowe, doradztwo ubezpieczeniowe, leasing, faktoring, działalność deweloperska z zakresu budownictwa mieszkaniowego: pozyskiwanie gruntów, pośrednictwo, kupno-sprzedaż nieruchomości, wynajem mieszkań, zarządzanie nieruchomościami; pośrednictwo w sprzedaży produktów finansowych, w szczególności obligacji, doładowywania telefonów typu „prepaid”, zawieranie umów o uczestnictwo w funduszach inwestycyjnych i emerytalnych, usługi depozytowe, udzielanie poręczeń i gwarancji, obrót czekowy i wekslowy, operacje walutowe, obrót papierami wartościowymi, **37** usługi budowlane, usługi remontowe, modernizacyjne, nadzór budowlany, usługi deweloperskie związane z budową nieruchomości, **38** przesyłanie informacji za pomocą komputera, usługi dostarczania łączności, w tym poprzez terminale komputerowe; wypożyczanie urządzeń do przesyłania informacji, transmisja, przetwarzanie i rozliczanie transakcji finansowych dokonywanych kartami kredytowymi lub płatniczymi poprzez terminale komputerowe, **41** organizowanie i prowadzenie seminariów, sympozjów, zjazdów, konferencji, kongresów, balów, koncertów, wystaw i imprez okolicznościowych, **42** usługi wdrażania systemów komputerowych, projektowanie, serwisowanie i modernizacja systemów komputerowych; hosting serwerów transakcyjnych.

(111) **229541** (220) 2009 09 21 (210) 360761  
 (151) 2010 07 21 (441) 2010 01 04  
 (732) OUTDOOR Jurczak-Pieniążek Spółka Jawna, Piaseczno, PL.  
 (540)



Kolor znaku: zielony, jasnozielony, szary  
 (531) 24.13.1, 24.13.22, 26.1.1, 27.5.1, 29.1.13

(510), (511) **09** dalmierze optyczne, lunety celownicze do broni palnej, lornetki, **13** broń palna myśliwska, futerały na broń, amunicja, **16** broszury, pisma, czasopisma, katalogi, prospekty, **25** bielizna wchłaniająca pot, obuwie, kalosze, nakrycia głowy, mundury, swetry, odzież wodoodporna, odzież dla myśliwych, leśników, wędkarzy i rybaków, **35** usługi w zakresie sprzedaży następujących towarów: dalmierze optyczne, lunety celownicze do broni palnej, lornetki, broń palna myśliwska, futerały na broń, amunicja, broszury, pisma, czasopisma, katalogi, prospekty, bielizna wchłaniająca pot, obuwie, kalosze, nakrycia głowy, mundury, swetry, odzież wodoodporna, odzież dla myśliwych, leśników, wędkarzy i rybaków.

(111) **229542** (220) 2008 04 09 (210) 339391  
(151) 2010 04 16 (441) 2008 07 21

(732) UNISCALE Spółka z ograniczoną odpowiedzialnością, Warszawa, PL.

(540) INOXI

(510), (511) **07** kralnice do mięsa i wędlin, kotleciarki, maszyny, maszyny do rozdrabniania i do mielenia mięsa, osprzęt do tych maszyn i maszynek, piły do mięsa z kością, prasy do otrzymywania wyrobów z mięsa takich jak hamburgery, przecinacze, obcinacze, nożyce, pakowarki próżniowe, **11** schładzarki, w tym schładzarki szokowe.

(111) **229543** (220) 2008 04 10 (210) 339418  
(151) 2010 06 11 (441) 2008 07 21

(732) Przedsiębiorstwo Handlowo-Usługowe „TOP” Tomasz Kominko, Sucha Beskidzka, PL.

(540)

**Freestyle**

(531) 27.5.1

(510), (511) **09** okulary słoneczne, **35** usługi prowadzenia sklepu/hurtowni z okularami słonecznymi, stojakami na okulary, etui i futerałami na okulary, woreczkami na okulary.

(111) **229544** (220) 2008 04 18 (210) 339833  
(151) 2010 04 27 (441) 2008 07 21

(732) TYMBARK-GMW Spółka z ograniczoną odpowiedzialnością Spółka Komandytowa, Tymbark, PL.

(540) ŹRÓDŁO TYMBARK CZERPIEMY Z GÓR.

(510), (511) **05** wody termalna, wody mineralne do celów leczniczych, **32** wody gazowane, wody mineralne, wody sodowe, wody stołowe, produkty do wytwarzania wody mineralnej, produkty do wytwarzania wody gazowanej, preparaty do produkcji wody gazowanej, napoje niegazowane.

(111) **229545** (220) 2008 06 25 (210) 342700  
(151) 2010 05 25 (441) 2008 09 29

(732) „NOVA-TECH” Spółka z o.o., Sulnowo, PL.

(540)

**NOVA-TECH**

Kolor znaku: czarny, czerwony, biały

(531) 25.7.15, 26.1.1, 27.5.1, 29.1.13

(510), (511) **06** stalowe pomosty obsługowe mające zastosowanie w rusztowaniach stalowych stosowanych w budownictwie oraz podestach obsługowych stacjonarnych maszyn przemysłowych, **40** kompletowanie materiałów na zamówienie, recykling odpadków i odpadów, **42** projektowanie urządzeń i maszyn dla przetwórstwa surowców odpadowych w systemie recyklingu oraz urządzeń przetwórczych stosowanych w przemyśle energetycznym i elektrociepłowniczym, opracowywanie projektów technicznych w zakresie stalowych pomostów obsługowych mających zastosowanie w budownictwie, stacjonarnych maszyn przemysłowych oraz podestów i systemów magazynowych.

(111) **229546** (220) 2008 07 03 (210) 343031  
(151) 2010 05 12 (441) 2008 10 13

(732) HEKO-Zakład Tworzyw Sztucznych i Wyrobów Różnych

Henryk Konieczny, Czeremo, PL.

(540) HEX

(510), (511) **02** farby, lakiery, **17** tworzywa sztuczne półprzetworzone, granulaty, płyty z tworzyw sztucznych.

(111) **229547** (220) 2008 07 24 (210) 343997  
(151) 2010 04 29 (441) 2008 10 27

(732) MUZEUM PAŁAC W WILANOWIE, Warszawa, PL.

(540) Morysin

(510), (511) **16** wydawnictwa, **41** udostępnianie publiczności w celu zwiedzania wnętrz i zbiorów muzealnych, organizacja szkoleń i warsztatów, **43** udostępnianie (wynajmowanie) wnętrz na spotkania i konferencje.

(111) **229548** (220) 2008 10 01 (210) 346807  
(151) 2010 07 09 (441) 2009 01 05

(732) Instytut Zootechniki-Państwowy Instytut Badawczy, Kraków, PL.

(540) KOŁUDZKA OWCARELA

(510), (511) **29** sery.

(111) **229549** (220) 2008 10 01 (210) 346808  
(151) 2010 07 09 (441) 2009 01 05

(732) Instytut Zootechniki-Państwowy Instytut Badawczy, Kraków, PL.

(540) KOŁUDZKI SER OWCZY ELI

(510), (511) **29** sery.

(111) **229550** (220) 2008 10 15 (210) 347458  
(151) 2010 04 29 (441) 2009 01 19

(732) Joanna Jaworska, Warszawa, PL.

(540)



Kolor znaku: różowy, czarny, żółty

(531) 3.4.1, 3.4.2, 3.4.18, 27.5.1, 29.1.13

(510), (511) **29** mięso, wyroby z mięsa, wyroby garmazeryjne, hamburgery, hot-dogi, kaszanki, kielbasy, oleje jadalne, paszety, smalec, słonina, szynka, wędliny, mięso w galarecie, konserwy mięsne, **31** żywe zwierzęta, karma dla zwierząt dodatki do pasz dla celów nieleczniczych, pasze dla zwierząt, mieszanki paszowe uzupełniające dla zwierząt hodowlanych, **35** agencje importowo-eksportowe artykułami żywnościowymi, w tym mięsem i wyrobami z mięsa, sprzedaż hurtowa zwierząt rzeźnych, mięsa i wyrobów z mięsa, prowadzenie sklepów wielkopowierzchniowych z artykułami żywnościowymi, w tym z mięsem i wyrobami z mięsa, **39** transport zwierząt rzeźnych, transport i przechowywanie mięsa oraz wyrobów z mięsa, pakowanie produktów mięsnych, **40** przetwórstwo żywności, zamrażanie i konserwowanie żywności, zamrażanie i konserwowanie mięsa, ubój zwierząt rzeźnych, rozbieranie mięsa, rzeźnictwo, usługi masarskie, wędzenie żywności.

(111) **229551** (220) 2008 11 01 (210) 348162  
(151) 2010 03 30 (441) 2009 02 02

(732) „TOMKÓW” Realizacja Pomysłów Jan Tomków, Kamienna Góra, PL.

(540)



Kolor znaku: niebieski

(531) 26.1.2, 26.1.18, 27.5.1, 29.1.4

(510), (511) **35** usługi agencji importowo-eksportowej; zgrupowanie na rzecz osób trzecich towarów: części i akcesoriów do pojazdów

samochodowych, sprzętu audiowizualnego, elektrycznego sprzętu gospodarstwa domowego i artykułów użytku domowego, mebli, sprzętu oświetleniowego, książek, gazet i artykułów piśmiennych, nagrań dźwiękowych i audiowizualnych, gier i zabawek, zegarków, zegarów i biżuterii, komputerów, urządzeń peryferyjnych, oprogramowania komputerowego, sprzętu telekomunikacyjnego, odbiorników audio-video i odbiorników telekomunikacyjnych, pozwalające nabywcy wygodnie je oglądać i kupować w hurtowniach, sklepach i na stronie internetowej, usługi marketingowe; usługi promocyjne, usługi reklamowe: reklama za pośrednictwem sieci komputerowej, reklamy prasowe, reklamy radiowe, reklamy telewizyjne; wynajmowanie powierzchni i czasu na cele reklamowe, uaktualnianie materiału reklamowego, wypożyczanie materiału reklamowego, publikowanie tekstów reklamowych, rozpowszechnianie ogłoszeń reklamowych; pośrednictwo w sprzedaży czasu i miejsca na cele reklamowe w radio i telewizji, w mediach drukowanych, elektronicznych: Internet; usługi pośrednictwa w zawieraniu umów sprzedaży-kupna energii elektrycznej poprzez telefon i Internet, usługi telekomunikacyjne „on-line” polegające na umożliwieniu: zlecenia usług, świadczenia usług, zawierania umów, wykonywania umów kupna-sprzedaży energii elektrycznej; doradztwo i pomoc w zakresie organizowania i prowadzenia działalności gospodarczej; usługi badania rynku i opinii publicznej; usługi biura pośrednictwa pracy; dostarczanie informacji w trybie „on-line” z komputerowych baz danych za pośrednictwem stron Internetu odnośnie biznesu, zarządzania; elektroniczny serwis informatyczny typu „on-line” polegający na tworzeniu i prowadzeniu baz danych w zakresie kosztów i ceny energii elektrycznej, **36** usługi finansowe, operacje finansowe, doradztwo i pośrednictwo finansowe; usługi ubezpieczeniowe; usługi świadczone przez agencje inkasa, kredytowanie, kredyty ratalne, umowy kredytowe; prowadzenie kantoru wymiany pieniędzy; depozyty sejfowe; inwestycje kapitałowe, usługi inwestycyjne w zakresie nieruchomości, pozyskiwanie terenów pod inwestycje; usługi agencji nieruchomości, wycena nieruchomości; administrowanie i zarządzanie nieruchomościami, dzierżawa, wynajem, kupno i sprzedaż nieruchomości, wynajmowanie pomieszczeń biurowych i handlowych, **37** usługi budowlano-montażowe i remontowe w zakresie budownictwa ogólnego i przemysłowego; wykonywanie robót ogólnobudowlanych i remontów w zakresie rozdzielczych obiektów liniowych: linii elektroenergetycznych, elektrotrakcyjnych, telekomunikacyjnych; wykonywanie budowlanych wewnętrznych i zewnętrznych instalacji: elektrycznych i telekomunikacyjnych; budowa i remonty obiektów inżynierii wodnej; usługi w zakresie montażu, napraw i konserwacji nadajników, odbiorników i sprzętu radiowo-telewizyjnego, instalacji i urządzeń do operowania dźwiękiem i obrazem; usługi w zakresie montażu, napraw i konserwacji instalacji elektrycznych, telewizyjnych sieci kablowych, sieci i serwerów komputerowych, linii telekomunikacyjnych, linii telefonicznych i telefonów, **38** usługi emisji radiowej, emisji telewizyjnej, telewizja kablowa, transmisja programów telewizyjnych; przesyłanie danych za pomocą komputerów, przesyłanie informacji tekstowej i obrazowej przy pomocy komputera; zbieranie i transmitowanie danych; przesyłanie danych przy pomocy terminali komputerowych; poczta elektroniczna; usługi telefoniczne, usługi telefonii komórkowej; informacja o telekomunikacji, **39** dystrybucja energii elektrycznej; doradztwo w zakresie obrotu energią elektryczną i ciepłą; usługi transportowe i spedycyjne; towary transport drogowy pojazdami uniwersalnymi i specjalistycznymi; składowanie, magazynowanie, przechowywanie, przeładunek, pakowanie, sortowanie, konfekcjonowanie i dostarczanie towarów; usługi informacyjne i pośrednictwo w zakresie transportu i spedycji, **40** wytwarzanie energii elektrycznej i energii cieplnej, **41** usługi produkcji filmów, produkcja filmów na taśmach video, usługi studia filmowego, usługi studia nagrań, produkcja i montaż programów radiowych i telewizyjnych, montaż i wynajmowanie taśm video, produkcja telewizyjnych programów rozrywkowych, usługi fotograficzne zawarte w tej klasie, fotoreportaże, usługi reporterskie; usługi w zakresie publikacji elektronicznych on-line, publikowanie czasopism, gazet, książek, materiałów dydaktycznych, publikowanie tekstów innych niż teksty reklamowe; organizowanie i realizacja imprez rozrywkowych, organizowanie konkursów edukacyjnych i rozrywkowych, **42** prace badawczo-rozwojowe w zakresie wytwarzania i dystrybucji energii elektrycznej i energii cieplnej dla osób trzecich; opracowywanie projektów technicznych, badania techniczne i ekspertyzy inżynierskie dla energetyki; usługi w zakresie projektowania, instalacji, aktualizacji i konserwacji oprogramowania komputerowego; wypożyczanie

komputerów, zewnętrznych urządzeń komputerowych i oprogramowania komputerowego; tworzenie i utrzymywanie stron internetowych dla osób trzecich; dostarczanie informacji w trybie „on-line” z komputerowych baz danych za pośrednictwem stron Internetu odnośnie spraw technicznych oraz technologii informacji, ujmowane w tej klasie.

(111) **229552** (220) 2008 11 01 (210) 348163  
 (151) 2010 03 30 (441) 2009 02 02  
 (732) „TOMKÓW” Realizacja Pomysłów Jan Tomków, Kamienna Góra, PL.  
 (540)

*Tomków* Realizacja Pomysłów

(531) 27.5.1  
 (510), (511) **35** usługi agencji importowo-eksportowej; zgrupowanie na rzecz osób trzecich towarów: części i akcesoriów do pojazdów samochodowych, sprzętu audiowizualnego, elektrycznego sprzętu gospodarstwa domowego i artykułów piśmiennych, mebli, sprzętu oświetleniowego, książek, gazet i artykułów piśmiennych, nagrań dźwiękowych i audiowizualnych, gier i zabawek, zegarków, zegarów i biżuterii, komputerów, urządzeń peryferyjnych, oprogramowania komputerowego, sprzętu telekomunikacyjnego, odbiorników audio-video i odbiorników telekomunikacyjnych, pozwalające nabywcy wygodnie je oglądać i kupować w hurtowniach, sklepach i na stronie internetowej, usługi marketingowe; usługi promocyjne, usługi reklamowe: reklama za pośrednictwem sieci komputerowej, reklamy prasowe, reklamy radiowe, reklamy telewizyjne; wynajmowanie powierzchni i czasu na cele reklamowe, uaktualnianie materiału reklamowego, wypożyczanie materiału reklamowego, publikowanie tekstów reklamowych, rozpowszechnianie ogłoszeń reklamowych; pośrednictwo w sprzedaży czasu i miejsca na cele reklamowe w radio i telewizji, w mediach drukowanych, elektronicznych: Internet; usługi pośrednictwa w zawieraniu umów sprzedaży-kupna energii elektrycznej poprzez telefon i Internet, usługi telekomunikacyjne „on-line” polegające na umożliwieniu: zlecenia usług, świadczenia usług, zawierania umów, wykonywania umów kupna-sprzedaży energii elektrycznej; doradztwo i pomoc w zakresie organizowania i prowadzenia działalności gospodarczej; usługi badania rynku i opinii publicznej; usługi biura pośrednictwa pracy; dostarczanie informacji w trybie „on-line” z komputerowych baz danych za pośrednictwem stron Internetu odnośnie biznesu, zarządzania; elektroniczny serwis informatyczny typu „on-line” polegający na tworzeniu i prowadzeniu baz danych w zakresie kosztów i ceny energii elektrycznej, **36** usługi finansowe, operacje finansowe, doradztwo i pośrednictwo finansowe; usługi ubezpieczeniowe; usługi świadczone przez agencje inkasa, kredytowanie, kredyty ratalne, umowy kredytowe; prowadzenie kantoru wymiany pieniędzy; depozyty sejfowe; inwestycje kapitałowe, usługi inwestycyjne w zakresie nieruchomości, pozyskiwanie terenów pod inwestycje; usługi agencji nieruchomości, wycena nieruchomości; administrowanie i zarządzanie nieruchomościami, dzierżawa, wynajem, kupno i sprzedaż nieruchomości, wynajmowanie pomieszczeń biurowych i handlowych, **37** usługi budowlano-montażowe i remontowe w zakresie budownictwa ogólnego i przemysłowego; wykonywanie robót ogólnobudowlanych i remontów w zakresie rozdzielczych obiektów liniowych: linii elektroenergetycznych, elektrotrakcyjnych, telekomunikacyjnych; wykonywanie budowlanych wewnętrznych i zewnętrznych instalacji: elektrycznych i telekomunikacyjnych; budowa i remonty obiektów inżynierii wodnej; usługi w zakresie montażu, napraw i konserwacji nadajników, odbiorników i sprzętu radiowo-telewizyjnego, instalacji i urządzeń do operowania dźwiękiem i obrazem; usługi w zakresie montażu, napraw i konserwacji instalacji elektrycznych, telewizyjnych sieci kablowych, sieci i serwerów komputerowych, linii telekomunikacyjnych, linii telefonicznych i telefonów, **38** usługi emisji radiowej, emisji telewizyjnej, telewizja kablowa, transmisja programów telewizyjnych; przesyłanie danych za pomocą komputerów, przesyłanie informacji tekstowej i obrazowej przy pomocy komputera; zbieranie i transmitowanie danych; przesyłanie danych przy pomocy terminali komputerowych; poczta elektroniczna; usługi telefoniczne, usługi telefonii komórkowej; informacja o telekomunikacji, **39** dystrybucja energii elektrycznej; doradztwo w zakresie obrotu energią elektryczną i ciepłą; usługi transportowe i spedycyjne; towary transport



drogowy pojazdami uniwersalnymi i specjalistycznymi; składowanie, magazynowanie, przechowywanie, przeładunek, pakowanie, sortowanie, konfekcjonowanie i dostarczanie towarów; usługi informacyjne i pośrednictwo w zakresie transportu i spedycji, **40** wytwarzanie energii elektrycznej i energii cieplnej, **41** usługi produkcji filmów, produkcja filmów na taśmach video, usługi studia filmowego, usługi studia nagrań, produkcja i montaż programów radiowych i telewizyjnych, montaż i wynajmowanie taśm video, produkcja telewizyjnych programów rozrywkowych, usługi fotograficzne zawarte w tej klasie, fotoreportaże, usługi reporterskie; usługi w zakresie publikacji elektronicznych on-line, publikowanie czasopism, gazet, książek, materiałów dydaktycznych, publikowanie tekstów innych niż teksty reklamowe; organizowanie i realizacja imprez rozrywkowych, organizowanie konkursów edukacyjnych i rozrywkowych, **42** prace badawczo-rozwojowe w zakresie wytwarzania i dystrybucji energii elektrycznej i energii cieplnej dla osób trzecich; opracowywanie projektów technicznych, badania techniczne i ekspertyzy inżynierskie dla energetyki; usługi w zakresie projektowania, instalacji, aktualizacji i konserwacji oprogramowania komputerowego; wypożyczanie komputerów, zewnętrznych urządzeń komputerowych i oprogramowania komputerowego; tworzenie i utrzymywanie stron internetowych dla osób trzecich; dostarczanie informacji w trybie „on-line” z komputerowych baz danych za pośrednictwem stron Internetu odnośnie spraw technicznych oraz technologii informacji, ujmowane w tej klasie.

(111) **229553** (220) 2008 11 26 (210) 349112  
 (151) 2010 05 10 (441) 2009 03 02  
 (732) PolSpaw Sawiczy Spółka Jawna, Krzepice, PL.  
 (540)



Kolor znaku: granatowy, czarny, biały  
 (531) 26.1.2, 27.5.1, 29.1.13

(510), (511) **11** urządzenia do ogrzewania, wytwarzania pary, gotowania, chłodzenia, suszenia, wentylacji, zaopatrzenia w wodę, instalacje sanitarne; piece, kotły, kotły grzewcze, kotły centralnego ogrzewania na paliwa stałe, kotły węglowe, miałowe, wodne, automatyczne, urządzenia grzewcze, akcesoria i części do ww. towarów, **35** usługi w zakresie sprzedaży hurtowej, detalicznej, internetowej oraz na podstawie zamówień telefonicznych następujących towarów: materiały budowlane, hydrauliczne, płytki, ceramika, chemia budowlana, ceramika sanitarna, armatura sanitarna, instalacje wodne, kanalizacyjne, co., rynnowe, sanitarne, elektryczne, urządzenia do ogrzewania, wytwarzania pary, gotowania, chłodzenia, suszenia, wentylacji, piece, kotły, kotły grzewcze, kotły centralnego ogrzewania na paliwa stałe, kotły węglowe, miałowe, wodne, automatyczne, stal zbrojeniowa; składy budowlane, **37** usługi w zakresie montażu i rozruchu systemów i urządzeń do ogrzewania oraz kotłów grzewczych, serwis gwarancyjny i pogwarancyjny, modernizacje, naprawy, regeneracja i remonty systemów i urządzeń do ogrzewania oraz kotłów grzewczych; naprawy, usługi instalacyjne; doradztwo w zakresie ww. usług; usługi budowlane.

(111) **229554** (220) 2008 12 08 (210) 349637  
 (151) 2010 07 06 (441) 2009 03 16  
 (732) „Plastechnobud” FPHU Ewa Kuczmierczyk, Stara Wieś, PL.  
 (540)



Kolor znaku: czarny, ciemnoczerwony, szary, biały  
 (531) 26.11.6, 27.5.1, 29.1.14  
 (510), (511) **19** elementy wykończeniowe wewnątrz niemetalowe: kasetony niemetalowe, kasetony sufitowe niemetalowe, listwy wy-

kończeniowe niemetalowe, listwy przypodłogowe niemetalowe, podkłady niemetalowe, maty niemetalowe, profile wykończeniowe niemetalowe, panele niemetalowe, panele sufitowe niemetalowe, panele ściennie niemetalowe; akcesoria wykończeniowe wewnątrz niemetalowe ujmowane w tej klasie, **20** elementy wykończeniowe wewnątrz z tworzyw sztucznych: kasetony z tworzyw sztucznych, kasetony sufitowe z tworzyw sztucznych, listwy wykończeniowe z tworzyw sztucznych, listwy przypodłogowe z tworzyw sztucznych, podkłady z tworzyw sztucznych, maty z tworzyw sztucznych, profile wykończeniowe z tworzyw sztucznych, panele z tworzyw sztucznych, panele sufitowe z tworzyw sztucznych, panele ściennie z tworzyw sztucznych; akcesoria wykończeniowe wewnątrz z tworzyw sztucznych ujmowane w tej klasie, **35** prowadzenie sklepu/hurtowni z akcesoriami budowlanymi, elementami wykończeniowymi wewnątrz.

(111) **229555** (220) 2008 12 11 (210) 349840  
 (151) 2010 07 20 (441) 2009 03 16  
 (732) PepsiCo, Inc., Purchase, US.  
 (540)



Kolor znaku: czerwony, brązowy, żółty, biały, niebieski  
 (531) 5.7.2, 8.1.25, 25.1.15, 27.5.1, 29.1.15  
 (510), (511) **30** przekąski i prele oparte na mące.

(111) **229556** (220) 2008 12 18 (210) 350183  
 (151) 2010 06 17 (441) 2009 03 30  
 (732) NIK-POL SPÓŁKA Z OGRANICZONĄ ODPOWIEDZIALNOŚCIĄ,  
 Bobrowniki, PL.  
 (540)



Kolor znaku: brązowy, pomarańczowy, czerwony, biały  
 (531) 9.1.10, 26.15.1, 27.5.1, 29.1.14

(510), (511) **29** mięso, wędliny, wyroby z mięsa, nabiał, oleje jadalne, tłuszcze, konserwy, drób, ryby, dziczyzna, jaja, mleko, wyroby z mleka, owoce i warzywa konserwowe, suszone, konfitury, galaretki jadalne, koncentraty warzywne, koncentraty rosołu i bulionu, koncentraty mięsne, dżemy, zupy w proszku, powidła, **30** kawa, herbata, kako, cukier, ryż, wyroby zbożowe, pieczywo, ciastka, słodycze, wyroby cukiernicze, musztarda, ketchup, lody, dodatki do pieczenia, przprawy, galaretki owocowe, kiesiele, budynie, **31** świeże owoce i warzywa, nasiona, **35** prowadzenie detalicznej i hurtowej sprzedaży różnych towarów poprzez sieć sklepów, supermarketów i hurtowni, prowadzenie za pośrednictwem sieci teleinformatycznych-sklepu internetowego-sprzedaży różnych towarów, spożywczych i chemii gospodarczej, pokazy towarów, promocja sprzedaży, reklama, pomoc przy zarządzaniu przedsiębiorstwem handlowym, organizowanie sieci sklepów, również na zasadzie franczyzy, usługi w zakresie franczyzy.

(111) **229557** (220) 2008 12 22 (210) 350270  
 (151) 2010 05 05 (441) 2009 03 30



(732) Zakład Chemii Gospodarczej Paczków Teresa Łuczak, Paczków, PL.

(540) WIRAX

(510), (511) **03** środki do prania i bielenia, proszki i preparaty do prania, proszki do mycia, czyszczenia i szorowania, pasty i płyny do prania, środki zmiękczejące, mydła dezynfekujące, płyny pralnicze do mycia i płukania, pasty mydlane, mydła w płynie, proszki i mlecza do mycia i czyszczenia, płyny do mycia naczyń, proszki do mycia, prania i szorowania w przemyśle rolno-spożywczym.

(111) **229558** (220) 2008 12 24 (210) 350403

(151) 2010 04 21 (441) 2009 03 30

(732) RANK PROGRESS S.A., Legnica, PL.

(540) Galeria Piastów

(510), (511) **16** papier, tektura i wyroby z tych materiałów, nie ujęte w innych klasach; druki; materiały introligatorskie; materiały piśmienne; kleje do materiałów piśmiennych lub do celów domowych; materiały przeznaczone dla artystów; pędzle malarskie; maszyny do pisania i sprzęt biurowy (z wyjątkiem mebli); materiały szkoleniowe i instruktażowe (z wyjątkiem aparatów); materiały z tworzyw sztucznych do pakowania (nie ujęte w innych klasach); gazety, czasopisma, ulotki, kalendarze, wszelkie drukowane materiały promocyjne i reklamowe, **35** reklama; zarządzanie w działalności handlowej; administrowanie działalności handlowej; prace biurowe; administrowanie centrami handlowymi i handlowo-rozrywkowymi, badania rynku, dekoracja wystaw sklepowych, doradztwo w sprawach działalności gospodarczej, dystrybucja materiałów reklamowych, organizowanie wystaw lub targów w celach handlowych lub reklamowych, rekrutacja personelu, pokazy towarów, promocja sprzedaży dla osób trzecich, wynajmowanie powierzchni na cele reklamowe, usługi prowadzenia punktów sprzedaży paliw, **36** ubezpieczenia; działalność finansowa; majątek nieruchomy; emisja bonów wartościowych, dzierżawa lub najem majątku nieruchomego, emisja kart kredytowych, usługi finansowe, obsługa kart kredytowych, pośrednictwo finansowe, pośrednictwo kredytowe, pośrednictwo ubezpieczeniowe, administrowanie nieruchomościami, prowadzenie kantorów wymiany walut, **37** usługi czyszczenia odzieży, prowadzenie myjni pojazdów, naprawy, **39** usługi transportowe, dostarczanie towarów, prowadzenia parkingów, pakowanie towarów, przewożenie ładunków, transport pasażerski, wynajmowanie magazynów, **41** nauczanie; kształcenie; rozrywka; działalność sportowa i kulturalna, obsługa sal kinowych, obsługa salonów gier, obsługa urzędzeń sportowych, organizowanie zawodów sportowych, parki rozrywki, usługi związane z organizacją wypoczynku, wypożyczanie filmów, **42** badania oraz usługi naukowe i techniczne, oraz ich projektowanie; analizy przemysłowe i usługi badawcze; projektowanie i ulepszanie sprzętu oraz oprogramowania komputerowego; projektowanie budynków i budowli, prace badawczo-rozwojowe dla osób trzecich, projektowanie wnętrz, doradztwo budowlane, opracowywanie projektów technicznych, sporządzanie ekspertyz technicznych, **43** usługi zaopatrzenia w żywność i napoje; tymczasowe zakwaterowanie; prowadzenie barów, jadalni, kawiarni, usługi cateringowe.

(111) **229559** (220) 2008 12 24 (210) 350404

(151) 2010 04 21 (441) 2009 03 30

(732) RANK PROGRESS S.A., Legnica, PL.

(540)



Kolor znaku: różowy

(531) 24.9.2, 24.9.11, 27.5.1, 29.1.1

(510), (511) **16** papier, tektura i wyroby z tych materiałów, nie ujęte w innych klasach; druki; materiały introligatorskie; materiały piśmienne; kleje do materiałów piśmiennych lub do celów domowych; materiały przeznaczone dla artystów; pędzle malarskie; maszyny do pisania i sprzęt biurowy (z wyjątkiem mebli); materiały szkoleniowe i instruktażowe (z wyjątkiem aparatów); materiały z tworzyw sztucznych do pakowania (nie ujęte w innych klasach); gazety, czasopisma, ulotki, kalendarze, wszelkie drukowane materiały promocyjne i reklamowe, **35** reklama; zarządzanie w działalności handlowej; administrowanie działalności handlowej; prace biurowe; administrowanie

centrami handlowymi i handlowo-rozrywkowymi, badania rynku, dekoracja wystaw sklepowych, doradztwo w sprawach działalności gospodarczej, dystrybucja materiałów reklamowych, organizowanie wystaw lub targów w celach handlowych lub reklamowych, rekrutacja personelu, pokazy towarów, promocja sprzedaży dla osób trzecich, wynajmowanie powierzchni na cele reklamowe, usługi prowadzenia punktów sprzedaży paliw, **36** ubezpieczenia; działalność finansowa; majątek nieruchomy; emisja bonów wartościowych, dzierżawa lub najem majątku nieruchomego, emisja kart kredytowych, usługi finansowe, obsługa kart kredytowych, pośrednictwo finansowe, pośrednictwo kredytowe, pośrednictwo ubezpieczeniowe, administrowanie nieruchomościami, prowadzenie kantorów wymiany walut, **37** usługi czyszczenia odzieży, prowadzenie myjni pojazdów, naprawy, **39** usługi transportowe, dostarczanie towarów, prowadzenia parkingów, pakowanie towarów, przewożenie ładunków, transport pasażerski, wynajmowanie magazynów, **41** nauczanie; kształcenie; rozrywka; działalność sportowa i kulturalna, obsługa sal kinowych, obsługa salonów gier, obsługa urzędzeń sportowych, organizowanie zawodów sportowych, parki rozrywki, usługi związane z organizacją wypoczynku, wypożyczanie filmów, **42** badania oraz usługi naukowe i techniczne, oraz ich projektowanie; analizy przemysłowe i usługi badawcze; projektowanie i ulepszanie sprzętu oraz oprogramowania komputerowego; projektowanie budynków i budowli, prace badawczo-rozwojowe dla osób trzecich, projektowanie wnętrz, doradztwo budowlane, opracowywanie projektów technicznych, sporządzanie ekspertyz technicznych, **43** usługi zaopatrzenia w żywność i napoje; tymczasowe zakwaterowanie; prowadzenie barów, jadalni, kawiarni, usługi cateringowe.

(111) **229560** (220) 2008 12 24 (210) 350405

(151) 2010 04 21 (441) 2009 03 30

(732) RANK PROGRESS S.A., Legnica, PL.

(540) Twierdza Kłodzko Centrum Handlowe w Kłodzku

(510), (511) **16** papier, tektura i wyroby z tych materiałów, nie ujęte w innych klasach; druki; materiały introligatorskie; materiały piśmienne; kleje do materiałów piśmiennych lub do celów domowych; materiały przeznaczone dla artystów; pędzle malarskie; maszyny do pisania i sprzęt biurowy (z wyjątkiem mebli); materiały szkoleniowe i instruktażowe (z wyjątkiem aparatów); materiały z tworzyw sztucznych do pakowania (nie ujęte w innych klasach); gazety, czasopisma, ulotki, kalendarze, wszelkie drukowane materiały promocyjne i reklamowe, **35** reklama; zarządzanie w działalności handlowej; administrowanie działalności handlowej; prace biurowe; administrowanie centrami handlowymi i handlowo-rozrywkowymi, badania rynku, dekoracja wystaw sklepowych, doradztwo w sprawach działalności gospodarczej, dystrybucja materiałów reklamowych, organizowanie wystaw lub targów w celach handlowych lub reklamowych, rekrutacja personelu, pokazy towarów, promocja sprzedaży dla osób trzecich, wynajmowanie powierzchni na cele reklamowe, usługi prowadzenia punktów sprzedaży paliw, **36** ubezpieczenia; działalność finansowa; majątek nieruchomy; emisja bonów wartościowych, dzierżawa lub najem majątku nieruchomego, emisja kart kredytowych, usługi finansowe, obsługa kart kredytowych, pośrednictwo finansowe, pośrednictwo kredytowe, pośrednictwo ubezpieczeniowe, administrowanie nieruchomościami, prowadzenie kantorów wymiany walut, **37** usługi czyszczenia odzieży, prowadzenie myjni pojazdów, naprawy, **39** usługi transportowe, dostarczanie towarów, prowadzenia parkingów, pakowanie towarów, przewożenie ładunków, transport pasażerski, wynajmowanie magazynów, **41** nauczanie; kształcenie; rozrywka; działalność sportowa i kulturalna, obsługa sal kinowych, obsługa salonów gier, obsługa urzędzeń sportowych, organizowanie zawodów sportowych, parki rozrywki, usługi związane z organizacją wypoczynku, wypożyczanie filmów, **42** badania oraz usługi naukowe i techniczne, oraz ich projektowanie; analizy przemysłowe i usługi badawcze; projektowanie i ulepszanie sprzętu oraz oprogramowania komputerowego; projektowanie budynków i budowli, prace badawczo-rozwojowe dla osób trzecich, projektowanie wnętrz, doradztwo budowlane, opracowywanie projektów technicznych, sporządzanie ekspertyz technicznych, **43** usługi zaopatrzenia w żywność i napoje; tymczasowe zakwaterowanie; prowadzenie barów, jadalni, kawiarni, usługi cateringowe.

(111) **229561** (220) 2008 12 24 (210) 350406

(151) 2010 04 21 (441) 2009 03 30

(732) RANK PROGRESS S.A., Legnica, PL.  
(540)



Kolor znaku: beżowy, pomarańczowy, biały

(531) 7.1.1, 27.5.1, 29.1.13

(510), (511) **16** papier, tektura i wyroby z tych materiałów, nie ujęte w innych klasach; druki; materiały introligatorskie; materiały piśmienne; kleje do materiałów piśmiennych lub do celów domowych; materiały przeznaczone dla artystów; pędzle malarskie; maszyny do pisania i sprzęt biurowy (z wyjątkiem mebli); materiały szkoleniowe i instruktażowe (z wyjątkiem aparatów); materiały z tworzyw sztucznych do pakowania (nie ujęte w innych klasach); gazety, czasopisma, ulotki, kalendarze, wszelkie drukowane materiały promocyjne i reklamowe, **35** reklama; zarządzanie w działalności handlowej; administrowanie działalności handlowej; prace biurowe; administrowanie centrami handlowymi i handlowo-rozrywkowymi, badania rynku, dekoracja wystaw sklepowych, doradztwo w sprawach działalności gospodarczej, dystrybucja materiałów reklamowych, organizowanie wystaw lub targów w celach handlowych lub reklamowych, rekrutacja personelu, pokazy towarów, promocja sprzedaży dla osób trzecich, wynajmowanie powierzchni na cele reklamowe, usługi prowadzenia punktów sprzedaży paliw, **36** ubezpieczenia; działalność finansowa; majątek nieruchomy; emisja bonów wartościowych, dzierżawa lub najem majątku nieruchomego, emisja kart kredytowych, usługi finansowe, obsługa kart kredytowych, pośrednictwo finansowe, pośrednictwo kredytowe, pośrednictwo ubezpieczeniowe, administrowanie nieruchomościami, prowadzenie kantorów wymiany walut, **37** usługi czyszczenia odzieży, prowadzenie myjni pojazdów, naprawy, **39** usługi transportowe, dostarczanie towarów, prowadzenia parkingów, pakowanie towarów, przewożenie ładunków, transport pasażerski, wynajmowanie magazynów, **41** nauczanie; kształcenie; rozrywka; działalność sportowa i kulturalna, obsługa sal kinowych, obsługa salonów gier, obsługa urządzeń sportowych, organizowanie zawodów sportowych, parki rozrywki, usługi związane z organizacją wypoczynku, wypożyczanie filmów, **42** badania oraz usługi naukowe i techniczne, oraz ich projektowanie; analizy przemysłowe i usługi badawcze; projektowanie i ulepszanie sprzętu oraz oprogramowania komputerowego; projektowanie budynków i budowli, prace badawczo-rozwojowe dla osób trzecich, projektowanie wnętrz, doradztwo budowlane, opracowywanie projektów technicznych, sporządzanie ekspertyz technicznych, **43** usługi zaopatrzenia w żywność i napoje; tymczasowe zakwaterowanie; prowadzenie barów, jadalni, kawiarni, usługi cateringowe.

(111) **229562** (220) 2008 12 24 (210) 350407

(151) 2010 04 21 (441) 2009 03 30

(732) RANK PROGRESS S.A., Legnica, PL.

(540) Pasaż Grodzki

(510), (511) **16** papier, tektura i wyroby z tych materiałów, nie ujęte w innych klasach; druki; materiały introligatorskie; materiały piśmienne; kleje do materiałów piśmiennych lub do celów domowych; materiały przeznaczone dla artystów; pędzle malarskie; maszyny do pisania i sprzęt biurowy (z wyjątkiem mebli); materiały szkoleniowe i instruktażowe (z wyjątkiem aparatów); materiały z tworzyw sztucznych do pakowania (nie ujęte w innych klasach); gazety, czasopisma, ulotki, kalendarze, wszelkie drukowane materiały promocyjne i reklamowe, **35** reklama; zarządzanie w działalności handlowej; administrowanie działalności handlowej; prace biurowe; administrowanie centrami handlowymi i handlowo-rozrywkowymi, badania rynku, dekoracja wystaw sklepowych, doradztwo w sprawach działalności gospodarczej, dystrybucja materiałów reklamowych, organizowanie wystaw lub targów w celach handlowych lub reklamowych, rekrutacja personelu, pokazy towarów, promocja sprzedaży dla osób trzecich, wynajmowanie powierzchni na cele reklamowe, usługi prowadzenia punktów sprzedaży paliw, **36** ubezpieczenia; działalność finansowa; majątek nieruchomy; emisja bonów wartościowych, dzierżawa lub najem majątku nieruchomego, emisja kart kredytowych, usługi

finansowe, obsługa kart kredytowych, pośrednictwo finansowe, pośrednictwo kredytowe, pośrednictwo ubezpieczeniowe, administrowanie nieruchomościami, prowadzenie kantorów wymiany walut, **37** usługi czyszczenia odzieży, prowadzenie myjni pojazdów, naprawy, **39** usługi transportowe, dostarczanie towarów, prowadzenia parkingów, pakowanie towarów, przewożenie ładunków, transport pasażerski, wynajmowanie magazynów, **41** nauczanie; kształcenie; rozrywka; działalność sportowa i kulturalna, obsługa sal kinowych, obsługa salonów gier, obsługa urządzeń sportowych, organizowanie zawodów sportowych, parki rozrywki, usługi związane z organizacją wypoczynku, wypożyczanie filmów, **42** badania oraz usługi naukowe i techniczne, oraz ich projektowanie; analizy przemysłowe i usługi badawcze; projektowanie i ulepszanie sprzętu oraz oprogramowania komputerowego; projektowanie budynków i budowli, prace badawczo-rozwojowe dla osób trzecich, projektowanie wnętrz, doradztwo budowlane, opracowywanie projektów technicznych, sporządzanie ekspertyz technicznych, **43** usługi zaopatrzenia w żywność i napoje; tymczasowe zakwaterowanie; prowadzenie barów, jadalni, kawiarni, usługi cateringowe.

(111) **229563** (220) 2008 12 24 (210) 350408

(151) 2010 04 21 (441) 2009 03 30

(732) RANK PROGRESS S.A., Legnica, PL.

(540)



Kolor znaku: ciemnoróżowy, beżowy

(531) 3.4.7, 5.5.19, 5.5.21, 26.11.1, 27.5.1, 29.1.12

(510), (511) **16** papier, tektura i wyroby z tych materiałów, nie ujęte w innych klasach; druki; materiały introligatorskie; materiały piśmienne; kleje do materiałów piśmiennych lub do celów domowych; materiały przeznaczone dla artystów; pędzle malarskie; maszyny do pisania i sprzęt biurowy (z wyjątkiem mebli); materiały szkoleniowe i instruktażowe (z wyjątkiem aparatów); materiały z tworzyw sztucznych do pakowania (nie ujęte w innych klasach); gazety, czasopisma, ulotki, kalendarze, wszelkie drukowane materiały promocyjne i reklamowe, **35** reklama; zarządzanie w działalności handlowej; administrowanie działalności handlowej; prace biurowe; administrowanie centrami handlowymi i handlowo-rozrywkowymi, badania rynku, dekoracja wystaw sklepowych, doradztwo w sprawach działalności gospodarczej, dystrybucja materiałów reklamowych, organizowanie wystaw lub targów w celach handlowych lub reklamowych, rekrutacja personelu, pokazy towarów, promocja sprzedaży dla osób trzecich, wynajmowanie powierzchni na cele reklamowe, usługi prowadzenia punktów sprzedaży paliw, **36** ubezpieczenia; działalność finansowa; majątek nieruchomy; emisja bonów wartościowych, dzierżawa lub najem majątku nieruchomego, emisja kart kredytowych, usługi finansowe, obsługa kart kredytowych, pośrednictwo finansowe, pośrednictwo kredytowe, pośrednictwo ubezpieczeniowe, administrowanie nieruchomościami, prowadzenie kantorów wymiany walut, **37** usługi czyszczenia odzieży, prowadzenie myjni pojazdów, naprawy, **39** usługi transportowe, dostarczanie towarów, prowadzenia parkingów, pakowanie towarów, przewożenie ładunków, transport pasażerski, wynajmowanie magazynów, **41** nauczanie; kształcenie; rozrywka; działalność sportowa i kulturalna, obsługa sal kinowych, obsługa salonów gier, obsługa urządzeń sportowych, organizowanie zawodów sportowych, parki rozrywki, usługi związane z organizacją wypoczynku, wypożyczanie filmów, **42** badania oraz usługi naukowe i techniczne, oraz ich projektowanie; analizy przemysłowe i usługi badawcze; projektowanie i ulepszanie sprzętu oraz oprogramowania komputerowego; projektowanie budynków i budowli, prace badawczo-rozwojowe dla osób trzecich, projektowanie wnętrz, doradztwo budowlane, opracowywanie projektów technicznych, sporządzanie ekspertyz technicznych, **43** usługi zaopatrzenia w żywność i napoje;

tymczasowe zakwaterowanie; prowadzenie barów, jadalni, kawiarni, usługi cateringowe.

(111) **229564** (220) 2008 12 24 (210) 350409  
(151) 2010 04 21 (441) 2009 03 30  
(732) RANK PROGRESS S.A., Legnica, PL.

(540) Galeria Świdnicka  
(510), (511) **16** papier, tektura i wyroby z tych materiałów, nie ujęte w innych klasach; druki; materiały introligatorskie; materiały piśmienne; kleje do materiałów piśmiennych lub do celów domowych; materiały przeznaczone dla artystów; pędzle malarskie; maszyny do pisania i sprzęt biurowy (z wyjątkiem mebli); materiały szkoleniowe i instruktażowe (z wyjątkiem aparatów); materiały z tworzyw sztucznych do pakowania (nie ujęte w innych klasach); gazety, czasopisma, ulotki, kalendarze, wszelkie drukowane materiały promocyjne i reklamowe, **35** reklama; zarządzanie w działalności handlowej; administrowanie działalności handlowej; prace biurowe; administrowanie centrami handlowymi i handlowo-rozrywkowymi, badania rynku, dekoracja wystaw sklepowych, doradztwo w sprawach działalności gospodarczej, dystrybucja materiałów reklamowych, organizowanie wystaw lub targów w celach handlowych lub reklamowych, rekrutacja personelu, pokazy towarów, promocja sprzedaży dla osób trzecich, wynajmowanie powierzchni na cele reklamowe, usługi prowadzenia punktów sprzedaży paliw, **36** ubezpieczenia; działalność finansowa; majątek nieruchomości; emisja bonów wartościowych, dzierżawa lub najem majątku nieruchomości, emisja kart kredytowych, usługi finansowe, obsługa kart kredytowych, pośrednictwo finansowe, pośrednictwo kredytowe, pośrednictwo ubezpieczeniowe, administrowanie nieruchomościami, prowadzenie kantorów wymiany walut, **37** usługi czyszczenia odzieży, prowadzenie myjni pojazdów, naprawy, **39** usługi transportowe, dostarczanie towarów, prowadzenia parkingów, pakowanie towarów, przewożenie ładunków, transport pasażerski, wynajmowanie magazynów, **41** nauczanie; kształcenie; rozrywka; działalność sportowa i kulturalna, obsługa sal kinowych, obsługa salonów gier, obsługa urządzeń sportowych, organizowanie zawodów sportowych, parki rozrywki, usługi związane z organizacją wypoczynku, wypożyczanie filmów, **42** badania oraz usługi naukowe i techniczne, oraz ich projektowanie; analizy przemysłowe i usługi badawcze; projektowanie i ulepszenie sprzętu oraz oprogramowania komputerowego; projektowanie budynków i budowli, prace badawczo-rozwojowe dla osób trzecich, projektowanie wnętrz, doradztwo budowlane, opracowywanie projektów technicznych, sporządzanie ekspertyz technicznych, **43** usługi zaopatrzenia w żywność i napoje; tymczasowe zakwaterowanie; prowadzenie barów, jadalni, kawiarni, usługi cateringowe.

(111) **229565** (220) 2008 12 24 (210) 350413  
(151) 2010 04 20 (441) 2009 03 30  
(732) RANK PROGRESS S.A., Legnica, PL.

(540) RANK PROGRESS  
(510), (511) **35** reklama; zarządzanie w działalności handlowej; administrowanie działalności handlowej; prace biurowe; administrowanie centrami handlowymi i handlowo-rozrywkowymi, badania rynku, dekoracja wystaw sklepowych, doradztwo w sprawach działalności gospodarczej, dystrybucja materiałów reklamowych, organizowanie wystaw lub targów w celach handlowych lub reklamowych, rekrutacja personelu, pokazy towarów, promocja sprzedaży dla osób trzecich, wynajmowanie powierzchni na cele reklamowe, usługi prowadzenia punktów sprzedaży paliw, administrowanie hotelami, pomoc w zakresie zarządzania, **36** ubezpieczenia; działalność finansowa; majątek nieruchomości; emisja bonów wartościowych, dzierżawa lub najem majątku nieruchomości, emisja kart kredytowych, usługi finansowe, obsługa kart kredytowych, pośrednictwo finansowe, pośrednictwo kredytowe, pośrednictwo ubezpieczeniowe, administrowanie nieruchomościami, prowadzenie kantorów wymiany walut, analizy finansowe, doradztwo w sprawach finansowych lub ubezpieczeniowych, tworzenie funduszy lub kapitałów, inwestycje kapitałowe, zarządzanie majątkiem, pośrednictwo w zakresie majątku nieruchomości, usługi powiernicze, wynajmowanie powierzchni biurowych, usługi polegające na przygotowywaniu i realizowaniu budowy nieruchomości na cele handlowe, usługowe, przemysłowe, biurowe lub mieszkaniowe, oraz usługi polegające na wynajmie lub sprzedaży tych nieruchomości, **37** usługi budowlane; naprawy; usługi instalacyjne; usługi developerskie, budowa centrów handlowych,

rozrywkowych, handlowo-rozrywkowych, budowa biur, budowa budynków mieszkalnych, **39** wynajmowanie magazynów, wynajmowanie miejsc parkingowych, wynajmowanie powierzchni na salony samochodowe, **42** badania oraz usługi naukowe i techniczne, oraz ich projektowanie; analizy przemysłowe i usługi badawcze; projektowanie i ulepszenie sprzętu oraz oprogramowania komputerowego; projektowanie budynków i budowli, prace badawczo-rozwojowe dla osób trzecich, projektowanie wnętrz, doradztwo budowlane, opracowywanie projektów technicznych, sporządzanie ekspertyz technicznych.

(111) **229566** (220) 2008 12 24 (210) 350414  
(151) 2010 04 20 (441) 2009 03 30  
(732) RANK PROGRESS S.A., Legnica, PL.  
(540)



Rank Progress SA

Kolor znaku: czarny, czerwony, biały

(531) 26.4.4, 26.11.3, 26.11.9, 27.5.1, 29.1.13  
(510), (511) **35** reklama; zarządzanie w działalności handlowej; administrowanie działalności handlowej; prace biurowe; administrowanie centrami handlowymi i handlowo-rozrywkowymi, badania rynku, dekoracja wystaw sklepowych, doradztwo w sprawach działalności gospodarczej, dystrybucja materiałów reklamowych, organizowanie wystaw lub targów w celach handlowych lub reklamowych, rekrutacja personelu, pokazy towarów, promocja sprzedaży dla osób trzecich, wynajmowanie powierzchni na cele reklamowe, usługi prowadzenia punktów sprzedaży paliw, administrowanie hotelami, pomoc w zakresie zarządzania, **36** ubezpieczenia; działalność finansowa; majątek nieruchomości; emisja bonów wartościowych, dzierżawa lub najem majątku nieruchomości, emisja kart kredytowych, usługi finansowe, obsługa kart kredytowych, pośrednictwo finansowe, pośrednictwo kredytowe, pośrednictwo ubezpieczeniowe, administrowanie nieruchomościami, prowadzenie kantorów wymiany walut, analizy finansowe, doradztwo w sprawach finansowych lub ubezpieczeniowych, tworzenie funduszy lub kapitałów, inwestycje kapitałowe, zarządzanie majątkiem, pośrednictwo w zakresie majątku nieruchomości, usługi powiernicze, wynajmowanie powierzchni biurowych, usługi polegające na przygotowywaniu i realizowaniu budowy nieruchomości na cele handlowe, usługowe, przemysłowe, biurowe lub mieszkaniowe, oraz usługi polegające na wynajmie lub sprzedaży tych nieruchomości, **37** usługi budowlane; naprawy; usługi instalacyjne; usługi developerskie, budowa centrów handlowych, rozrywkowych, handlowo-rozrywkowych, budowa biur, budowa budynków mieszkalnych, **39** wynajmowanie magazynów, wynajmowanie miejsc parkingowych, wynajmowanie powierzchni na salony samochodowe, **42** badania oraz usługi naukowe i techniczne, oraz ich projektowanie; analizy przemysłowe i usługi badawcze; projektowanie i ulepszenie sprzętu oraz oprogramowania komputerowego; projektowanie budynków i budowli, prace badawczo-rozwojowe dla osób trzecich, projektowanie wnętrz, doradztwo budowlane, opracowywanie projektów technicznych, sporządzanie ekspertyz technicznych.

(111) **229567** (220) 2009 01 08 (210) 350644  
(151) 2010 05 05 (441) 2009 04 14  
(732) JS PROMO Joanna Szczepankowska, Warszawa, PL.

(540) Summer Insurance & Reinsurance Days  
(510), (511) **35** usługi w zakresie reklamy, sporządzanie ekspertyz, marketing i promocja sprzedaży dla osób trzecich, przygotowywanie i rozpowszechnianie materiałów reklamowych, publikowanie i rozpowszechnianie tekstów reklamowych, powielanie dokumentów, doradztwo reklamowe, usługi badania rynku oraz prowadzenie baz danych, **41** usługi w zakresie organizacji szkoleń, organizacji i prowadzenia kursów, seminariów, kursów korespondencyjnych, organizowanie i prowadzenie sympozjów, konferencji, zjazdów, wystaw, nauczanie, nauczanie korespondencyjne, usługi wydawnicze w zakresie: skryptów, książek, zeszytów naukowych, folderów, druków reklamowych, tłumaczenia.



(111) **229568** (220) 2009 03 11 (210) 350891  
 (151) 2010 06 11 (441) 2009 06 22  
 (732) FASTLINE Spółka z ograniczoną odpowiedzialnością, Łódź, PL.  
 (540)



Kolor znaku: szary, czerwony, czarny  
 (531) 26.1.1, 26.3.23, 26.4.7, 26.11.1, 27.5.1, 29.1.13  
 (510), (511) **16** afisze, plakaty z papieru lub kartonu, tablice ogłoszeniowe na afisze z kartonu lub papieru, albumy, almanachy, roczniki, książki, atlasy, gazety, czasopisma, katalogi, prospekty, podręczniki, materiały do nauczania, materiały drukowane, publikacje, rejestry, księgi główne, śpiewniki, bloczki do pisania, bloki listowe, bloki rysunkowe, formularze, kalendarze, kalendarze z kartkami do zrywania, kalka maszynowa, kalka płócienna, kalka techniczna, kalkomanie, kartki z życzeniami, karton z miazgi drzewnej, karty muzyczne z życzeniami, karty pocztowe, kokardy papierowe, koperty, koperty biurowe, koperty na butelki, notatniki, notesy podręczne, obwoluty papierowe na dokumenty, opakowania do butelek z tektury lub papieru, papier do pakowania, papier do pisania, papier w arkuszach, papierowe podstawki pod karafki, segregatory, skoroszyty na dokumenty, teczki na dokumenty, sztyldy z papieru lub z kartonu, serwetki stołowe papierowe, fotografie, reprodukcje graficzne, wzorce do kopiowania jako pisma, wydruki graficzne, wzory do kalkowania, zakładki do książek, chorągiewki papierowe, chusteczki do nosa, modele, makiety architektoniczne, emblematy, pieczęcie papierowe, podstawki pod kufle do piwa, torebki do pakowania z papieru lub tworzyw sztucznych, obwoluty na luźne kartki, folia z tworzywa sztucznego do pakowania, taśma klejąca, taśmy do maszyn do pisania, taśmy elastyczne do użytku biurowego, taśmy lub karty papierowe do zapisu programów komputerowych, taśmy papierowe, taśmy przyklepne do celów papierniczych lub do użytku domowego, nalepki, naklejki, kasety na papeterię, klamry, zaciski do papieru, podstawki do długopisów i ołówek, pieczęcie, stemple, materiały do introligatorstwa, noże do papieru, ołówki, pióra, materiały piśmienne, **35** usługi agencji reklamowych, usługi reklamowe, przygotowanie reklam prasowych, reklama za pośrednictwem sieci komputerowej, dystrybucja materiałów reklamowych próbek, druków, prospektów, broszur, usługi edytorskie w dziedzinie reklamy, uaktualnianie materiałów reklamowych, modelki i modele usługi-promocja sprzedaży i reklamy, obróbka tekstów reklamowych, rozpowszechnienie ogłoszeń reklamowych, rozlepianie plakatów reklamowych, wynajmowanie nośników reklamowych, wynajmowanie przestrzeni reklamowej, organizacja wystaw w celach handlowych lub reklamowych, kreowanie wizerunku firmy, usług, towaru, wynajem czasu reklamowego we wszystkich środkach przekazu, organizowanie targów w celach handlowych lub reklamowych, prezentowanie produktów w mediach dla celów sprzedaży detalicznej, promocja sprzedaży dla osób trzecich, publikowanie tekstów sponsorowanych, tworzenie tekstów reklamowych i sponsorowanych, kolportaż próbek reklamowych, prenumerata czasopism, usługi dla osób trzecich, doręczanie gazet osobom trzecim, dekoracja wystaw sklepowych, analizy rynkowe, badania marketingowe, badania opinii publicznej, pośrednictwo w zakresie nabywania usług telekomunikacyjnych, fotokopiowanie, powielanie dokumentów, maszynopisanie, zarządzanie w zakresie zamówień handlowych, handlowe informacje i porady udzielane konsumentom jako punkty informacji konsumentskiej, systematyzacja komputerowych baz danych, komputerowe zarządzanie plikami, sortowanie danych w bazach komputerowych, telefoniczne udzielanie informacji dla nieobecnych abonentów, wynajem dystrybutorów automatycznych, wynajem fotokoparek, wynajmowanie urządzeń i wyposażenia biurowego, wyszukiwanie informacji w plikach komputerowych dla osób trzecich, wyszukiwanie w komputerowych bazach danych, zarządzanie zbiorami informatycznymi, usługi księgowo-fakturowania, usługi rachunkowości, usługi audytu, anali-

zy kosztów, przygotowywanie zeznań podatkowych, sporządzanie sprawozdań rachunkowych, zestawienia statystyczne, przygotowanie listy płac, badania w dziedzinie działalności gospodarczej, dobór personelu za pomocą metod psychotechnicznych, doradztwo w zakresie zarządzania personelem, rekrutacja personelu, doradztwo w zakresie organizowania i prowadzenia działalności gospodarczej, doradztwo w zarządzaniu działalnością gospodarczą, pomoc przy zarządzaniu przedsiębiorstwami przemysłowymi lub handlowymi, pomoc w prowadzeniu działalności gospodarczej, administrowanie hotelami, **37** usługi budowlane, wynajem buldożerów, wynajem koparek, wynajem sprzętu budowlanego, wypożyczanie maszyn do czyszczenia, instalacja i naprawa telefonów, naprawa i konserwacja projektorów filmowych, **42** doradztwo budowlane, architektura, projektowanie budynków, projektowanie i dekoracja wnętrz, opracowywanie projektów technicznych, usługi artystów grafików, usługi związane z projektowaniem graficznym, projektowanie opakowań, odyskiwanie danych z komputerów, programowanie komputerowe, wypożyczanie komputerów, doradztwo w sprawach sprzętu komputerowego, projektowanie oprogramowania komputerowego, konserwacja oprogramowania komputerowego, aktualizacja oprogramowania komputerowego, projektowanie systemów komputerowych, analizy systemów komputerowych, usługi komputerowe w zakresie ochrony antywirusowej, doradztwo w sprawach sprzętu komputerowego, konwersja danych lub dokumentów na formę elektroniczną, tworzenie i utrzymywanie stron internetowych dla osób trzecich, elektroniczna konwersja danych lub programów, powielanie oprogramowania komputerowego, wynajmowanie i udostępnianie zasobów serwerów sieci komputerowej, instalacje oprogramowania komputerowego, dostarczanie opracowywanie wyszukiwarek internetowych, wypożyczanie oprogramowania komputerowego, wypożyczanie serwerów hosting, prace badawczo-rozwojowe dla osób trzecich.

(111) **229569** (220) 2009 02 06 (210) 351730  
 (151) 2010 06 21 (441) 2009 05 11  
 (732) Przedsiębiorstwo Produkcyjno-Handlowe „NUGATEX” T.  
 Nowak, Zb. Szpindler Spółka Jawna, Łomianki, PL.  
 (540)



Kolor znaku: pomarańczowy, biały  
 (531) 26.4.2, 27.5.1, 29.1.12  
 (510), (511) **30** żywność na bazie mąki spożywczej i preparatów zbożowych, biszkopty, babeczki, bułeczki słodkie, bułki, chipsy, chleb, wyroby ciastkarskie, ciasta, ciastka, kruche ciasteczka, ciasto na ciastka, gofry, herbatniki, krajanki, krakersy, piernik, pierniczki, paluszki wafłowe, rogaliki, rożki, rurki, torciki, torty; wafle suche i przekładane, wafłowe paluszki i rurki nadziewane, wafłowe torty i torciki, wyroby cukiernicze na bazie migdałów i orzechów arachidowych, wyroby cukiernicze i słodczy, cukierki, czekolada, galaretki owocowe, makaroniki, marcepan, pastylki i pomadki jako cukierki, słodczy do ssania, lody spożywcze, cukier, kakao, wyroby z kakao, kawa, kawowe aromaty, środki do polepszania walorów smakowych artykułów spożywczych, aromaty do żywności, aromaty owocowe naturalne, aromaty do ciast inne niż oleje esencyjne, **35** usługi agencji importowo-eksportowej, usługi pośrednictwa handlowego na rzecz firm krajowych i zagranicznych; zgrupowanie na rzecz osób trzecich różnych towarów pozwalające nabywcy wygodnie je oglądać i kupować w hurtowniach, sklepach i poprzez stronę internetową wyspecjalizowanej w branży artykułów spożywczych, pieczywa, wyrobów piekarniczych, ciastkarskich, cukierniczych i słodczy; usługi marketingowe; usługi reklamowe, dystrybucja materiałów reklamowych, próbek i wzorów wyrobów; organizacja i obsługa wystaw i targów w celach handlowych i reklamowych; doradztwo i pomoc w zakresie organizowania i prowadzenia działalności gospodarczej, usługi badania rynku.

(111) **229570** (220) 2009 02 13 (210) 352050  
 (151) 2010 04 21 (441) 2009 05 25  
 (732) Przedsiębiorstwo Usługowo-Handlowe POLERGLASS  
 Tomasz Greszta, Częstochowa, PL.



(540)



(531) 7.3.11, 27.5.1

(510), (511) **37** instalowanie i konserwacja okien i szyb, czyszczenie i naprawa okien i szyb, instalowanie i konserwacja drzwi, czyszczenie i naprawa drzwi, szlifowanie proszkiem, piaskowanie, lakierowanie, naprawa i wymiana szyb pojazdów, czyszczenie budynków od zewnątrz i wewnątrz, usługi budowlane, **40** ścieranie, frezowanie, galwanizacja, grawerowanie, szlifowanie, polerowanie jako ścieranie, heblowanie, barwienie szyb przez obróbkę ich powierzchni.

(111) **229571** (220) 2009 02 13 (210) 352051

(151) 2010 05 17 (441) 2009 05 25

(732) TOORANK POLSKA Spółka Akcyjna, Jasienica, PL.

(540) KONFEDERACKA

(510), (511) **33** napoje alkoholowe, wyroby alkoholowe.(111) **229572** (220) 2009 03 09 (210) 353061

(151) 2010 06 30 (441) 2009 06 22

(732) „Laboratory &amp; Co” Spółka z ograniczoną odpowiedzialnością, Warszawa, PL.

(540)

## LAB TEST

(531) 27.5.1

(510), (511) **35** badania opinii publicznej, badania w dziedzinie działalności gospodarczej, badanie rynku, dobór personelu za pomocą metod psychotechnicznych, doradztwo w zakresie prowadzenia działalności gospodarczej, doradztwo w zakresie zarządzania personalnego, ekspertyzy w działalności gospodarczej, pozyskiwanie danych do komputerowej bazy danych, systematyzacja danych komputerowych baz danych, komputerowe zarządzanie plikami, uaktualnianie materiałów reklamowych, sondaże opinii, reklamy, reklamy prasowe, reklamy radiowe, reklamy telewizyjne, badanie rynku, sortowanie danych w bazach komputerowych, informacje statystyczne, organizowanie targów w celach handlowych lub reklamowych, **41** edukacja, informacje o edukacji, organizowanie i obsługa konferencji, nauczanie, organizowanie i prowadzenie konferencji, organizowanie i prowadzenie kongresów, organizowanie i prowadzenie seminariów, organizowanie i prowadzenie sympozjów, organizowanie i prowadzenie zjazdów, organizowanie konkursów [edukacyjnych lub rozrywkowych], publikacja elektroniczna on-line książek i periodyków, publikowanie książek, publikowanie tekstów [innych niż teksty reklamowe].

(111) **229573** (220) 2009 03 16 (210) 353398

(151) 2010 07 08 (441) 2009 06 22

(732) PEPCO Poland Spółka z ograniczoną odpowiedzialnością, Poznań, PL.

(540) Więcej za mniej ...codziennie!

(510), (511) **14** akcesoria do ubrań: biżuteria, bransoletki, breloczki, broszki jako biżuteria, kolczyki, ozdoby, spinki do krawatów, spinki do mankietów, łańcuszki do zegarków, **25** ubrania, bielizna osobista, buty, nakrycia głowy.

(111) **229574** (220) 2009 03 16 (210) 353399

(151) 2010 07 08 (441) 2009 06 22

(732) PEPCO Poland Spółka z ograniczoną odpowiedzialnością, Poznań, PL.

(540)



Kolor znaku: niebieski, żółty, czerwony, biały

(531) 26.1.1, 26.1.2, 26.4.2, 27.5.1, 29.1.14

(510), (511) **14** akcesoria do ubrań: biżuteria, bransoletki, breloczki, broszki jako biżuteria, kolczyki, ozdoby, spinki do krawatów, spinki do mankietów, łańcuszki do zegarków, **25** ubrania, bielizna osobista, buty, nakrycia głowy.

(111) **229575** (220) 2009 03 24 (210) 353713

(151) 2010 05 06 (441) 2009 07 06

(732) „AWMET” Wolniewicz Spółka Jawna, Grodzisk Mazowiecki, PL.

(540)



Kolor znaku: pomarańczowy, czarny, biały

(531) 26.7.1, 27.5.1, 29.1.13

(510), (511) **06** belki metalowe, belki stropowe metalowe, bramy metalowe, drobnica żelazna, futryny do drzwi metalowe, kątowniki stalowe, kołki do ścian metalowe, kołki metalowe, konstrukcje metalowe, konstrukcje metalowe stosowane w budownictwie, konstrukcje stalowe stosowane w budownictwie, kotwy łączące, liny metalowe, liny stalowe, łańcuchy metalowe, materiały konstrukcyjne metalowe, materiały zbrojeniowe dla budownictwa metalowe, napinacze drutu metalowe-zaciski naprężające, nity metalowe, okucia metalowe, okucia stosowane w budownictwie metalowe, płyty kotwiące, śruby metalowe, **07** łożyska kulkowe, **08** frezy jako narzędzia, gwintownice jako narzędzia, gwintowniki jako narzędzia, pilniki jako narzędzia, punktaki jako narzędzia, szmergiel-tarcze ściernie szlifierskie, wiertła jako narzędzia.

(111) **229576** (220) 2009 03 25 (210) 353808

(151) 2010 06 09 (441) 2009 07 06

(732) ROWIS SYSTEM Spółka Jawna M. Siemiński i St. Wilk, Będzin, PL.

(540) HYDROSILD

(510), (511) **01** produkty chemiczne przeznaczone dla przemysłu, preparaty do hydrofobizacji gruntów spoistych, preparaty do stabilizacji i ulepszenia gruntów.

(111) **229577** (220) 2009 03 30 (210) 354008

(151) 2010 04 26 (441) 2009 07 06

(732) EKOMAX Spółka z ograniczoną odpowiedzialnością, Gliwice, PL.

(540)

## EKO-BET

Kolor znaku: żółty i jego odcienie

(531) 27.5.1, 29.1.2

(510), (511) **04** oleje ułatwiające wyjmowanie z formy, oleje przemysłowe, oleje do smarowania.

(111) **229578** (220) 2009 03 30 (210) 354009

(151) 2010 04 26 (441) 2009 07 06

(732) EKOMAX Spółka z ograniczoną odpowiedzialnością, Gliwice, PL.

(540)

## EKO-LAN

Kolor znaku: żółty i jego odcienie

(531) 27.5.1, 29.1.2

(510), (511) **04** oleje przemysłowe, oleje do smarowania.(111) **229579** (220) 2009 03 30 (210) 354010

(151) 2010 04 26 (441) 2009 07 06

(732) EKOMAX Spółka z ograniczoną odpowiedzialnością, Gliwice, PL.

(540)

## EKO-PIL

Kolor znaku: zielony, ciemnozielony

(531) 27.5.1, 29.1.3

(510), (511) **04** oleje przemysłowe, oleje do smarowania.

(111) **229580** (220) 2009 03 30 (210) 354012  
 (151) 2010 04 26 (441) 2009 07 06  
 (732) EKOMAX Spółka z ograniczoną odpowiedzialnością, Gliwice, PL.  
 (540)

**GLIKOMAX**

Kolor znaku: żółty, ciemnożółty

(531) 27.5.1, 29.1.2

(510), (511) **01** preparaty chemiczne do przemysłowych urządzeń chłodniczych, klimatyzacji oraz przeciwko zamarzaniu substancji sypkich, glikol, preparaty zapobiegające zamarzaniu chłodziwa silnikowego.

(111) **229581** (220) 2009 04 02 (210) 354159  
 (151) 2010 05 18 (441) 2009 07 06  
 (732) Perła-Browary Lubelskie S.A., Lublin, PL.  
 (540)



Kolor znaku: czerwony, złoty, biały, czarny, beżowy, brązowy

(531) 9.7.1, 9.7.17, 25.1.5, 27.5.1, 29.1.15

(510), (511) **32** piwo, wyciąg chmielowy do wytwarzania piwa, wody mineralne, napoje bezalkoholowe, syropy i esencje do napojów, soki owocowe, warzywne, napoje witaminizowane.

(111) **229582** (220) 2009 04 10 (210) 354568  
 (151) 2010 06 22 (441) 2009 07 20  
 (732) Zakład Przetwórstwa Mięsnego HAŃDEREK spółka jawna  
 Wojciech Hańderek, Paweł Hańderek, Buczkowice, PL.  
 (540)



Kolor znaku: czerwony, granatowy, brązowy i jego odcienie, szary, złoty, biały

(531) 9.1.10, 20.5.1, 24.3.1, 25.1.15, 27.5.1, 29.1.15

(510), (511) **29** dziczyzna; wędliny i wędzonki najwyższej jakości, mianowicie szynki, polędwice, baleron, bekon, boczek tradycyjny.

(111) **229583** (220) 2009 04 20 (210) 354876  
 (151) 2010 06 15 (441) 2009 10 26  
 (732) CRACOW ROYAL CENTER Spółka z ograniczoną odpowiedzialnością, Zabierzów, PL.  
 (540)



(531) 26.11.2, 27.5.1

(510), (511) **41** usługi związane z organizowaniem i obsługą dyskotek, rozrywka, **43** kawiarnie.

(111) **229584** (220) 2009 04 23 (210) 355006  
 (151) 2010 05 25 (441) 2009 08 03  
 (732) ASPEL Spółka Akcyjna, Zabierzów, PL.  
 (540) AUDIOMEDIC

(510), (511) **09** programy komputerowe medyczne do badania, monitorowania i stymulowania czynności życiowych, programy komputerowe medyczne do badania elektrokardiograficznego (EKG) i elektroencefalograficznego (EEG), komputery wraz z urządzeniami zewnętrznymi peryferyjnymi jak monitory, drukarki, identyfikacja osób, karty magnetyczne, **10** aparatura medyczna, instrumenty medyczne, systemy elektrokardiografii (EKG) i elektroencefalografii (EEG), urządzenia do badania EKG i EEG, części i moduły urządzeń do badania EKG i EEG, kardiomonitor, rejestratory, urządzenia do monitorowania i stymulowania czynności życiowych, urządzenia medyczne telemetryczne, urządzenia i wyposażenie do celów medycznych i rehabilitacyjnych, meble specjalne do celów medycznych, przybory na instrumenty medyczne, **38** usługi z zakresu przesyłania informacji, przesyłanie informacji głosowej, tekstowej i obrazowej poprzez sieć komputerową przewodową lub światłowodową, wypożyczanie urządzeń i aparatury do przesyłania informacji, wypożyczanie telefonów.

(111) **229585** (220) 2009 04 23 (210) 355007  
 (151) 2010 05 25 (441) 2009 08 03  
 (732) ASPEL Spółka Akcyjna, Zabierzów, PL.

(540) ASPOINT

(510), (511) **09** programy komputerowe medyczne do badania, monitorowania i stymulowania czynności życiowych, programy komputerowe medyczne do badania elektrokardiograficznego (EKG) i elektroencefalograficznego (EEG), komputery wraz z urządzeniami zewnętrznymi peryferyjnymi jak monitory, drukarki, identyfikacja osób, karty magnetyczne, **10** aparatura medyczna, instrumenty medyczne, systemy elektrokardiografii (EKG) i elektroencefalografii (EEG), urządzenia do badania EKG i EEG, części i moduły urządzeń do badania EKG i EEG, kardiomonitor, rejestratory, urządzenia do monitorowania i stymulowania czynności życiowych, urządzenia medyczne telemetryczne, urządzenia i wyposażenie do celów medycznych i rehabilitacyjnych, meble specjalne do celów medycznych, przybory na instrumenty medyczne, **38** usługi z zakresu przesyłania informacji, przesyłanie informacji głosowej, tekstowej i obrazowej poprzez sieć komputerową przewodową lub światłowodową, wypożyczanie urządzeń i aparatury do przesyłania informacji, wypożyczanie telefonów.

(111) **229586** (220) 2009 04 23 (210) 355011  
 (151) 2010 07 05 (441) 2009 08 03  
 (732) ASPEL Spółka Akcyjna, Zabierzów, PL.

(540) FIZJOMEDIC

(510), (511) **09** programy komputerowe medyczne do badania, monitorowania i stymulowania czynności życiowych, programy komputerowe medyczne do badania elektrokardiograficznego (EKG) i elektroencefalograficznego (EEG), komputery wraz z urządzeniami zewnętrznymi peryferyjnymi jak monitory, drukarki, identyfikacja osób, karty magnetyczne, **10** aparatura medyczna, instrumenty medyczne, systemy elektrokardiografii (EKG) i elektroencefalografii (EEG), urządzenia do badania EKG i EEG, części i moduły urządzeń do badania EKG i EEG, kardiomonitor, rejestratory, urządzenia do monitorowania i stymulowania czynności życiowych, urządzenia medyczne telemetryczne, urządzenia i wyposażenie do celów medycznych i rehabilitacyjnych, meble specjalne do celów medycznych, przybory na instrumenty medyczne, **38** usługi z zakresu przesyłania informacji, przesyłanie informacji głosowej, tekstowej i obrazowej poprzez sieć komputerową przewodową lub światłowodową, wypożyczanie urządzeń i aparatury do przesyłania informacji, wypożyczanie telefonów.

(111) **229587** (220) 2009 04 23 (210) 355014  
 (151) 2010 07 05 (441) 2009 08 03  
 (732) ASPEL Spółka Akcyjna, Zabierzów, PL.

(540) STYMEDIC

(510), (511) **09** programy komputerowe medyczne do badania, monitorowania i stymulowania czynności życiowych, programy komputerowe medyczne do badania elektrokardiograficznego (EKG) i elektroencefalograficznego (EEG), komputery wraz z urządzeniami zewnętrznymi peryferyjnymi jak monitory, drukarki, identyfikacja osób, karty magnetyczne, **10** aparatura medyczna, instrumenty medyczne, systemy elektrokardiografii (EKG) i elektroencefalografii (EEG), urządzenia do badania EKG i EEG, części i moduły urządzeń do badania EKG i EEG, kardiomonitor, rejestratory, urządzenia do monitorowania i stymulowania czynności życiowych,

urządzenia medyczne telemetryczne, urządzenia i wyposażenie do celów medycznych i rehabilitacyjnych, meble specjalne do celów medycznych, przybory na instrumenty medyczne, **38** usługi z zakresu przesyłania informacji, przesyłanie informacji głosowej, tekstowej i obrazowej poprzez sieć komputerową przewodową lub światłowodową, wypożyczanie urządzeń i aparatury do przesyłania informacji, wypożyczanie telefonów.

(111) **229588** (220) 2009 04 27 (210) 355172  
 (151) 2010 06 16 (441) 2009 08 03  
 (732) Gospodarczy Bank Spółdzielczy w Barlinku, Barlinek, PL.  
 (540)

**GBS**Bank

Kolor znaku: jasnozielony, zielony

(531) 5.3.11, 5.3.13, 26.11.1, 27.5.1, 29.1.3

(510), (511) **36** usługi w zakresie: bankowości, emisji i obrotu papierami wartościowymi, emisji czeków podróżnych, deponowania przedmiotów wartościowych, depozytów sejfowych, doradztwa w sprawach finansowych i ubezpieczeniowych, doradztwa inwestycyjnego na rynku kapitałowym, emisji i obsługi kart kredytowych, operacji finansowych, pośrednictwa giełdowego, gwarancji, informacji bankowej, inwestycji kapitałowych, lokat kapitałowych, obsługi kart debetowych, kredytowania, leasingu, operacji bankowych, opłat ratalnych, oszczędzania, pośrednictwa maklerskiego na giełdach, powiernictwa, finansowania pożyczek, sprzedaży na kredyt, transakcji finansowych, transferu elektronicznego środków finansowych, ubezpieczeń, wyceny nieruchomości, zarządzania finansami, pożyczek pod zastaw, tworzenia i prowadzenia funduszy inwestycyjnych i powierniczych, skupu i sprzedaży walut i papierów wartościowych, wykonywania ekspertyz i prognoz finansowych, zarządzania kapitałem, zarządzania ryzykiem.

(111) **229589** (220) 2009 04 28 (210) 355227  
 (151) 2010 07 13 (441) 2009 08 03  
 (732) InsERT S.A., Wrocław, PL.  
 (540)

InsERT **Gestor**GT

(531) 27.5.1

(510), (511) **09** systemy komputerowe i programy do kierowania firmą, prowadzenia działalności gospodarczej dla biur rachunkowych, doradztwa kadrowego, podatkowego, wystawiania dokumentów, rozliczania należności, przeprowadzania analiz, prowadzenia kartotek i ewidencjonowania, prowadzenia bilansów, wstępnie zapisane nośniki mediów elektronicznych, magnetycznych, optycznych i elektrooptycznych, taśmy, kasety, dyski optyczne i magnetyczne, nagrane nośniki danych z dźwiękiem i/lub obrazem, publikacje na nośnikach magnetycznych i optycznych, **16** druki, książki, katalogi, kalendarze, broszury, foldery, plakaty, **35** usługi w zakresie zarządzania zbiorami informatycznymi, usługi w zakresie czynności biurowych, zarządzania i administrowania biznesem, usługi w zakresie informacji handlowej, informacji o działalności gospodarczej, usługi w zakresie prowadzenia biur rachunkowych, doradztwo oraz pomoc w zakresie prowadzenia działalności gospodarczej i zarządzania, usługi banku danych, obróbka danych komputerowych, przetwarzanie danych, usługi publikowania i rozpowszechniania materiałów reklamowych, usługi promocyjne, działalność informacyjna, prowadzenie banków informacji, **38** przesyłanie danych przy pomocy terminali, dostarczanie wiadomości, elektroniczne transmisje danych, obrazów i dokumentów poprzez terminale komputerowe i sieci komputerowe, usługi poczty elektronicznej, udostępnianie programów komputerowych do dystrybucji bezpośrednio poprzez Internet i system hipertekstu Web, **41** usługi w zakresie bezpośrednich publikacji elektronicznych (on-line), organizowania i prowadzenia kursów i nauczania korespondencyjnego, organizowania sympozjów, seminariów, zjazdów, kongresów i konferencji, organizowania konkursów i plebiscytów, **42** usługi w zakresie programowania komputerowego i doradztwa związanego ze sprzętem komputerowym i oprogramowaniem, świadczenie usług w zakresie projektowania oprogramowania komputerów, wynajem programów komputerowych, wynajem

czasu dostępu do baz danych w tym systemów informatycznych i elektronicznych, umożliwianie dostępu do interakcyjnych komputerowych baz danych z zakresu biznesu, finansów oraz komputerowo zintegrowanych systemów.

(111) **229590** (220) 2009 04 29 (210) 355268  
 (151) 2010 06 16 (441) 2009 08 03  
 (732) „KORONA-KOSMETYKI” Dorota Skwierczyńska Grażyna  
 Richter Spółka Jawna, Bydgoszcz, PL.  
 (540)

deni carte 

(531) 26.4.1, 26.4.9, 26.11.1, 26.11.8, 27.5.1

(510), (511) **03** ołówki, kredki i barwniki kosmetyczne, dezodoranty, mydła, maseczki i mleczko kosmetyczne, lakiery do paznokci, lakiery do włosów, olejki toaletowe, perfumy, pomadki do ust, pudry do makijażu, kremy kosmetyczne, lotony kosmetyczne, wody toaletowe.

(111) **229591** (220) 2009 08 28 (210) 359964  
 (151) 2010 07 02 (441) 2009 12 07  
 (732) „XL ENERGY MARKETING” SPÓŁKA Z OGRANICZONĄ  
 ODPOWIEDZIALNOŚCIĄ, Warszawa, PL.  
 (540)



Kolor znaku: czerwony, czarny, biały, granatowy, niebieski

(531) 26.4.5, 27.5.1, 29.1.15

(510), (511) **32** napoje bezalkoholowe.

(111) **229592** (220) 2009 09 04 (210) 360225  
 (151) 2010 07 06 (441) 2009 12 07  
 (732) XL ENERGY MARKETING Spółka z ograniczoną  
 odpowiedzialnością, Warszawa, PL.  
 (540)



Kolor znaku: czarny, biały, srebrny

(531) 25.7.7, 25.7.25, 27.5.1, 29.1.13

(510), (511) **32** napoje bezalkoholowe.



(111) **229593** (220) 2009 09 25 (210) 360951  
 (151) 2010 07 06 (441) 2010 01 04  
 (732) FAKRO Spółka z ograniczoną odpowiedzialnością, Nowy Sącz, PL.  
 (540)



Kolor znaku: czarny, jasnozielony, szary  
 (531) 26.4.4, 26.4.18, 27.5.1, 27.7.1, 29.1.13  
 (510), (511) **06** okna metalowe i osprzęt okien metalowy, **19** okna niemetalowe i osprzęt okien niemetalowy.

(111) **229594** (220) 2009 04 30 (210) 355323  
 (151) 2010 07 08 (441) 2009 08 03  
 (732) CAPITAL CARPET Spółka z ograniczoną odpowiedzialnością, Rzeszów, PL.  
 (540)



Kolor znaku: czarny, srebrny, biały, jasnozielony  
 (531) 25.5.2, 26.1.1, 26.4.2, 26.4.4, 27.5.1, 29.1.14  
 (510), (511) **27** dywany, wykładziny i wyroby włókiennicze.

(111) **229595** (220) 2009 05 01 (210) 355350  
 (151) 2010 05 19 (441) 2009 08 03  
 (732) Joanna Jaworska, Warszawa, PL.  
 (540)



Kolor znaku: różowy, czarny, żółty  
 (531) 3.4.1, 3.4.2, 3.4.18, 27.5.1, 29.1.13  
 (510), (511) **07** krajalnice, urządzenia do pakowania żywności, urządzenia do próżniowego pakowania żywności, krajalnice do wędlin, kutery do wyrabiania mięsa, maszyny do przerabiania mięsa, maszyny do mycia, napełniania i do zamykania butelek, maszyny do produkcji artykułów żywnościowych, maszyny dla przemysłu mięsnego i cukrowniczego, maszyny do obróbki drewna, maszyny do formowania maszynowego, maszyny do wyrabiania kielbas, maselnice, maszyny do siekania mięsa, młyny zbożowe, napełniarki, urządzenia do wytwarzania napojów gazowanych, rozdrabniarki odpadów, urządzenia do odszypułkowania owoców, maszyny do pakowania, podajniki, podnośniki, przesiewacze, sortownice, szatkownice do warzyw, przenośniki taśmowe, transportery, tłocznie do wina, wilki do mięsa, wirówki do mleka, łuskiarki ziarna, taśmy piekarnicze, urządzenia do mycia owoców i warzyw oraz innych produktów żywnościowych, urządzenia do przetwórstwa owoców i warzyw, urządzenia dla przemysłu spożywczego, urządzenia do rozdrabniania owoców i warzyw, do wyciskania soku, pakowarki żywności, prasy próżniowe do pakowania artykułów żywnościowych, sprzęt elektromechaniczny do produkcji żywności, urządzenia do produkcji dań gotowych, panierownice, mieszałki, etykieciarki, urządzenia do mycia produktów żywnościowych, nożyce elektryczne, maszynki do siekania mięsa, **11** urządzenia dla gastronomii zawarte w tej klasie, chłodziarki, zamrażarki, lody chłodnicze, aparaty do

wytwarzania pary, urządzenia i instalacje do gotowania, chłodzenia, suszenia, wędzenia wędlin, frytkownicy, garnki elektryczne, kuchnie elektryczne i gazowe, opiekacze, podgrzewacze żywności, pasteryzatory, piece, piece piekarnicze, przybory kuchenne elektryczne, różna, ruszty piecowe, kotły elektryczne, piece olejowe, **29** mięso, wyroby z mięsa, wyroby garnażeryjne na bazie mięsa, hamburgery, hot-dogi, kaszanki, kielbasy, oleje jadalne, pasztety, smalec, słonina, szynka, wędliny, mięso w galarecie, konserwy mięsne, **35** agencje importowo-eksportowe artykułami żywnościowymi, w tym mięsem i wyrobami z mięsa, sprzedaż hurtowa i detaliczna zwierząt rzeźnych, mięsa i wyrobów z mięsa, sprzedaż internetowa zwierząt rzeźnych, mięsa i wyrobów z mięsa, prowadzenie sklepów wielkopowierzchniowych z artykułami żywnościowymi, w tym z mięsem i wyrobami z mięsa, **39** transport zwierząt rzeźnych, transport i przechowywanie mięsa oraz wyrobów z mięsa, pakowanie produktów mięsnych, **43** usługi hotelarskie, usługi gastronomiczne, hotele, motele, pensjonaty, bary, bary szybkiej obsługi, kawiarnie, restauracje, restauracje samoobsługowe, zajazdy, stołówki, domy wczasowe, domy turystyczne, pensjonaty, wynajmowanie sal na posiedzenia, na spotkania towarzyskie i biznesowe, przygotowywanie dań na zamówienie oraz dostawa potraw na zamówienie, catering.

(111) **229596** (220) 2009 06 15 (210) 355378  
 (151) 2010 07 06 (441) 2009 09 28  
 (732) POND SECURITY & SERVICE Spółka z ograniczoną odpowiedzialnością, Katowice, PL.  
 (540)



Kolor znaku: czarny, czerwony, biały, niebieski, żółty  
 (531) 3.7.1, 24.1.5, 24.1.9, 27.5.1, 29.1.15  
 (510), (511) **45** usługi ochroniarskie, usługi monitoringu systemów bezpieczeństwa i antywłamaniowe.

(111) **229597** (220) 2009 06 26 (210) 356113  
 (151) 2010 07 05 (441) 2009 09 28  
 (732) Skarb Państwa reprezentowany przez Ministra Spraw Zagranicznych, Warszawa, PL.  
 (540)



Kolor znaku: czerwony, biały  
 (531) 2.1.25, 26.4.2, 27.5.1, 29.1.12  
 (510), (511) **16** papier, karton i wyroby z tych materiałów nie ujęte w innych klasach, druki; materiały introligatorskie; fotografie; materiały biurowe; kleje do celów biurowych lub domowych materiały dla artystów; pędzle do malowania; maszyny do pisania i sprzęt biurowy z wyjątkiem mebli; materiały szkoleniowe i instruktażowe z wyjątkiem przyrządów; materiały z tworzyw sztucznych do pakowania nie ujęte w innych klasach; czcionki drukarskie; matryce drukarskie, ołówki, kalendarze, notesy, plakaty, albumy, bilety, emblematy, bloczki do pisania, bloki listowe, fotografie, kalendarze z kartkami do zrywania, katalogi, naklejki adresowe, nalepki, notesy podręczne, okładki, pieczęcie, stemple, teczki na dokumenty, zna-



ki pocztowe, zawiadomienia w formie kart, **18** skóra i imitacje skóry, wyroby z tych materiałów nie ujęte w innych klasach; skóry zwierzęce, skóry surowe, walizy i torby podróżne; parasolki, parasole (duże) i laski; bicze, uprząże i wyroby rymarskie, kubki, parasole, plecaki, portfele, portmonecki, aktówki, **35** reklama; zarządzanie w działalności handlowej; administrowanie działalności handlowej; prace biurowe, badania rynku, badania marketingowe, powielanie dokumentów, kreowanie wizerunku firmy, usługi, towaru, uaktualnianie materiałów reklamowych.

(111) **229598** (220) 2009 05 24 (210) 356175  
 (151) 2010 07 01 (441) 2009 08 31  
 (732) Okręgowa Spółdzielnia Mleczarska, Włoszczowa, PL.  
 (540)



Kolor znaku: niebieski, żółty cieniowany, czerwony, jasnobrązowy, biały, błękitny, zielony, kremowy, brązowy  
 (531) 5.9.12, 5.9.17, 8.1.8, 8.1.15, 8.3.8, 8.7.17, 9.1.10, 25.1.15, 26.1.2, 26.11.3, 27.5.1, 29.1.15  
 (510), (511) **29** sery, twarogi, produkty mleczne.

(111) **229599** (220) 2009 05 25 (210) 356220  
 (151) 2010 07 07 (441) 2009 08 31  
 (732) Niepubliczny Zakład Opieki Zdrowotnej "SOKRATES" spółka cywilna Renata Małecka, Mariusz Małecki, Rzeszów, PL.  
 (540)



Kolor znaku: niebieski  
 (531) 3.11.2, 26.1.1, 26.1.15, 27.5.1, 29.1.4  
 (510), (511) **44** usługi opieki zdrowotnej, usługi świadczone przez placówki opieki medycznej, niehospitalizacyjne, usługi opieki pielęgniarskiej, usługi opieki medycznej, usługi fizjoterapeutyczne.

(111) **229600** (220) 2009 05 27 (210) 356351  
 (151) 2010 07 19 (441) 2009 08 31  
 (732) XL ENERGY MARKETING Spółka z ograniczoną odpowiedzialnością, Warszawa, PL.  
 (540) XL yourself  
 (510), (511) **32** napoje bezalkoholowe, **35** usługi w zakresie: reklama, doradztwo w zakresie organizowania i prowadzenia działalności gospodarczej, **41** usługi w zakresie: edukacja, organizowanie i prowadzenie konferencji, kongresów, seminariów, sympozjów, zjazdów, organizowanie i prowadzenie imprez o charakterze kulturalnym i sportowym.

(111) **229601** (220) 2009 05 29 (210) 356430  
 (151) 2010 07 06 (441) 2009 08 31  
 (732) Studio Profil Tomasz Karwatka, Warszawa, PL.  
 (540)



Kolor znaku: niebieski, szary  
 (531) 27.5.1, 29.1.12

(510), (511) **35** doradztwo w zakresie prowadzenia działalności gospodarczej, **37** nadzór budowlany, **42** doradztwo budowlane, projektowanie budynków, opracowywanie projektów technicznych.

(111) **229602** (220) 2009 06 03 (210) 356690  
 (151) 2010 07 06 (441) 2009 09 14  
 (732) Unilever N.V., Rotterdam, NL.  
 (540)



Kolor znaku: błękitny, granatowy, czerwony, różowy  
 (531) 27.5.1, 29.1.14

(510), (511) **29** kielbasy, pasztet i pasty mięsne; margaryna, masło, tłuszcz do smażenia i gotowania; ser i wyroby z sera, twarogi; mleko i przetwory mleczne, odtłuszczone mleko, mleko sojowe; napoje na bazie mleka, napoje na bazie mleka zawierające również sok owocowy; napoje jogurtowe, napoje jogurtowe zawierające również sok owocowy; produkty mleczne, jogurty, śmietana, śmietana i sery sztuczne; jaja; dżemy, galaretki; jajka w proszku; oleje i tłuszcze jadalne, **30** kawa, herbata, kakao, cukier, ryż, tapioka, sago, kawa nienaturalna; mąka i produkty zbożowe, chleb, herbatniki; wyroby cukiernicze i słodczyce, lody; miód, melasa (syropy); drożdże, proszek do pieczenia; sól, musztarda; ocet, sos sojowy, dressingi do sałatek, majonez; sosy (przyprawy); przyprawy; lód, **44** usługi informacyjne w zakresie ochrony zdrowia oraz odżywiania dla celów medycznych.

(111) **229603** (220) 2009 06 05 (210) 356781  
 (151) 2010 07 13 (441) 2009 09 14  
 (732) Grupa Onet.pl S.A., Kraków, PL.  
 (540) quizon.pl

(510), (511) **09** programy komputerowe, komputerowe bazy danych, CPU jako procesory, czytniki kodów kreskowych i znaków optycznych, nośniki magnetyczne, dyski magnetyczne, dyski do rejestracji dźwięku, dyski kompaktowe, dyski obliczeniowe, dyski optyczne, urządzenia do transmisji dźwięku, pamięci komputerowe, sterujące programy komputerowe, komputerowe urządzenia peryferyjne, pamięci komputerowe, aparatura do rejestracji dźwięku, karty inteligentne, zapisane magnetyczne nośniki danych, audio i video, publikacje elektroniczne jako moduły ładowalne, **16** książki, broszury, gazety, czasopisma, reklamówki, plakaty, foldery, kalendary, przewodniki, czcionki, atlasy, mapy, mapy geograficzne, **35** wyszukiwanie informacji dla osób trzecich w plikach komputerowych, wyszukiwanie w komputerowych bazach danych, zarządzanie zbiorami informacyjnymi, rozpowszechnianie ogłoszeń reklamowych, internetowe usługi reklamowe, usługi prowadzenia sklepu lub hurtowni, w tym poprzez Internet w zakresie: sprzętu komputerowego, sprzętu elektronicznego, programów komputerowych, sortowanie danych w bazach komputerowych, rozpowszechnianie materiałów reklamowych w postaci ulotek, prospektów, druków, próbek, usługi reklamowe, pozyskiwanie danych do komputerowych baz danych, systematyzacja komputerowych baz danych, komputerowe zarządzanie plikami, wyszukiwanie informacji w plikach komputerowych, **38** przesyłanie informacji tekstowych i obrazowych za pośrednictwem terminali komputerowych i sieci internetowej, internetowy serwis informacyjny, usługi poczty elektronicznej, przesyłanie informacji, połączenie ze światową siecią komputerową za pośrednictwem telekomunikacji, przesyłanie informacji tekstowej i obrazowej przy pomocy komputera, telefonia komórkowa, przydzielanie dostępu do światowej sieci komputerowej, usługi telefoniczne, transmisja programów telewizyjnych, internetowy serwis informacyjny, **42** rejestracja domen internetowych, tworzenie i utrzymywanie stron internetowych dla osób trzecich, administrowanie stronami internetowymi, doradztwo w zakresie sprzętu komputerowego i oprogramowania, usługi programowania komputerowego, administrowanie sieciami stronami komputerowymi, analizy systemów komputerowych, doradztwo w sprawach sprzętu komputerowego, instalacje oprogramowania komputerowego, komputerowe zarządzanie plikami, aktu-

alizacja oprogramowania komputerowego, powielanie oprogramowania komputerowego, programowanie, projektowanie systemów komputerowych, odzyskiwanie danych komputerowych, ogłoszenia elektroniczne, oprogramowanie komputerowe, konserwacja oprogramowania komputerowego, instalacja oprogramowania komputerowego, projektowanie oprogramowania komputerowego, projektowanie systemów komputerowych, prace badawczo-rozwojowe, **45** doradztwo w zakresie własności intelektualnej, licencjonowanie własności intelektualnej zarządzanie prawami autorskimi.

(111) **229604** (220) 2009 06 05 (210) 356782  
(151) 2010 07 13 (441) 2009 09 14

(732) Grupa Onet.pl S.A., Kraków, PL.

(540) QUIZON

(510), (511) **09** programy komputerowe, komputerowe bazy danych, CPU jako procesory, czytniki kodów kreskowych i znaków optycznych, nośniki magnetyczne, dyski magnetyczne, dyski do rejestracji dźwięku, dyski kompaktowe, dyski obliczeniowe, dyski optyczne, urządzenia do transmisji dźwięku, pamięci komputerowe, sterujące programy komputerowe, komputerowe urządzenia peryferyjne, pamięci komputerowe, aparatura do rejestracji dźwięku, karty inteligentne, zapisane magnetyczne nośniki danych, audio i video, publikacje elektroniczne jako moduły ładowalne, **16** książki, broszury, gazety, czasopisma, reklamówki, plakaty, foldery, kalendarze, przewodniki, czcionki, atlasy, mapy, mapy geograficzne, **35** wyszukiwanie informacji dla osób trzecich w plikach komputerowych, wyszukiwanie w komputerowych bazach danych, zarządzanie zbiorami informatycznymi, rozpowszechnianie ogłoszeń reklamowych, internetowe usługi reklamowe, usługi prowadzenia sklepu lub hurtowni, w tym poprzez Internet w zakresie: sprzętu komputerowego, sprzętu elektronicznego, programów komputerowych, sortowanie danych w bazach komputerowych, rozpowszechnianie materiałów reklamowych w postaci ulotek, prospektów, druków, próbek, usługi reklamowe, pozyskiwanie danych do komputerowych baz danych, systematyzacja komputerowych baz danych, komputerowe zarządzanie plikami, wyszukiwanie informacji w plikach komputerowych, **38** przesyłanie informacji tekstowych i obrazowych za pośrednictwem terminali komputerowych i sieci internetowej, internetowy serwis informacyjny, usługi poczty elektronicznej, przesyłanie informacji, połączenie ze światową siecią komputerową za pośrednictwem telekomunikacji, przesyłanie informacji tekstowej i obrazowej przy pomocy komputera, telefonia komórkowa, przydzielanie dostępu do światowej sieci komputerowej, usługi telefoniczne, transmisja programów telewizyjnych, internetowy serwis informacyjny, **42** rejestracja domen internetowych, tworzenie i utrzymywanie stron internetowych dla osób trzecich, administrowanie stronami internetowymi, doradztwo w zakresie sprzętu komputerowego i oprogramowania, usługi programowania komputerowego, administrowanie sieciami komputerowymi, analizy systemów komputerowych doradztwo w sprawach sprzętem komputerowego, instalacje oprogramowania komputerowego, komputerowe zarządzanie plikami, aktualizacja oprogramowania komputerowego, powielanie oprogramowania komputerowego, programowanie, projektowanie systemów komputerowych, odzyskiwanie danych komputerowych, ogłoszenia elektroniczne, oprogramowanie komputerowe, konserwacja oprogramowania komputerowego, instalacja oprogramowania komputerowego, projektowanie oprogramowania komputerowego, projektowanie systemów komputerowych, prace badawczo-rozwojowe, **45** doradztwo w zakresie własności intelektualnej, licencjonowanie własności intelektualnej, zarządzanie prawami autorskimi.

(111) **229605** (220) 2009 06 05 (210) 356784  
(151) 2010 07 13 (441) 2009 09 14

(732) SMARTech Mariusz Szepietowski, Warszawa, PL.

(540) HOTSTONE

(510), (511) **10** łóżka specjalnie skonstruowane do celów leczniczych, aparaty do masażu, medyczne aparaty.

(111) **229606** (220) 2009 06 08 (210) 356864  
(151) 2010 07 01 (441) 2009 09 14

(732) ASPEL Spółka Akcyjna, Zabierzów, PL.

(540) AsPRINTER

(510), (511) **09** programy komputerowe medyczne do badania, monitorowania i stymulowania czynności życiowych, programy komputerowe

medyczne do badania elektrokardiograficznego (EKG) i elektroencefalograficznego (EEG), komputery wraz z urządzeniami zewnętrznymi peryferyjnymi jak monitory, drukarki, karty magnetyczne, **10** aparatura medyczna, instrumenty medyczne, systemy elektrokardiografii (EKG) i elektroencefalografii (EEG), urządzenia do badania EKG i EEG, części i moduły urządzeń do badania EKG i EEG, kardiomonitory, rejestratory, urządzenia do monitorowania i stymulowania czynności życiowych, urządzenia medyczne telemetryczne; urządzenia i wyposażenie do celów medycznych i rehabilitacyjnych, meble specjalne do celów medycznych, przybory na instrumenty medyczne, **38** usługi w zakresie przesyłania informacji, przesyłanie informacji głosowej, tekstowej i obrazowej poprzez sieć komputerową przewodową lub światłowodową, wypożyczanie urządzeń i aparatury do przesyłania informacji, wypożyczanie telefonów.

(111) **229607** (220) 2009 06 08 (210) 356870  
(151) 2010 07 01 (441) 2009 09 14

(732) ERMAT Beata Mstowska, Częstochowa, PL.

(540)



Kolor znaku: niebieski, biały, czerwony, ciemnożółty, zielony

(531) 1.3.1, 1.3.6, 27.5.1, 29.1.15

(510), (511) **16** gazeta.

(111) **229608** (220) 2009 06 08 (210) 356876  
(151) 2010 07 19 (441) 2009 09 14

(732) GOLDMAN PRESS Sebastian Klauz, Tczew, PL.

(540)



Kolor znaku: biały, czarny, niebieski

(531) 26.4.2, 27.5.1, 29.1.13

(510), (511) **16** papier, karton i wyroby z tych materiałów, czasopisma, prasa, druki, prospekty, broszury, plakaty, fotografie, wydawnictwa informacyjne i naukowe, książki, **35** usługi reklamy, promocji i marketingu świadczone na rzecz osób trzecich, edycja tekstów reklamowych, publikacja ogłoszeń i tekstów reklamowo-promocyjnych, uaktualnianie materiałów reklamowych i ogłoszeń informacyjnych, usługi związane z organizowaniem targów, pokazów i wystaw handlowych i reklamowych, **41** usługi wydawnicze, nauczania i informacji o edukacji, o imprezach rozrywkowych i rekreacji, publikowanie tekstów innych niż reklamowo-promocyjnych, publikowanie książek, usługi w zakresie organizowania wycieczek i rekreacji, usługi organizowania i obsługi imprez.

(111) **229609** (220) 2009 07 07 (210) 357944  
(151) 2010 07 06 (441) 2009 10 12

(732) ZBYSZKO BOJANOWICZ Spółka z ograniczoną odpowiedzialnością Spółka Komandytowo-Akcyjna, Białobrzegi, PL.

(540)



Kolor znaku: biały, zielony, żółty, czarny

(531) 5.7.12, 27.5.1, 27.7.1, 29.1.14

(510), (511) **32** napoje bezalkoholowe z dodatkiem naturalnego soku, napoje bezalkoholowe.

(111) **229610** (220) 2009 07 07 (210) 357945  
 (151) 2010 07 06 (441) 2009 10 12  
 (732) ZBYSZKO BOJANOWICZ Spółka z ograniczoną odpowiedzialnością Spółka Komandytowo-Akcyjna, Białobrzegi, PL.  
 (540)



Kolor znaku: biały, zielony, żółty, czerwony, pomarańczowy, czarny

(531) 5.7.11, 27.5.1, 27.7.1, 29.1.15  
 (510), (511) **32** napoje bezalkoholowe z dodatkiem naturalnego soku, napoje bezalkoholowe.

(111) **229611** (220) 2004 05 01 K (210) 288029  
 (151) 2010 02 24 (441) 2005 02 07  
 (732) Mars, Inc., McLean, US.  
 (540)



Kolor znaku: różowy, brązowy, czarny, biały, niebieski, zielony, pomarańczowy, żółty, czerwony, szary, cielisty

(531) 4.5.3, 27.5.1, 29.1.15  
 (510), (511) **29** mięso, ryby, drób i dziczyzna, owoce morza, owoce i warzywa, konserwowane, suszone, gotowane lub przetworzone, preparaty z wszystkich w/w produktów, produkty mleczne, musy i pianki sporządzone z mleka lub z produktów mlecznych, schłodzone desery sporządzone z mleka lub z produktów mlecznych, napoje mleczne, smakowe napoje mleczne, napoje z produktów mlecznych, zupy, słodkie pasty do pieczywa i pikantne pasty do pieczywa sporządzone z wszystkich wyżej wymienionych produktów zawartych w kl. 29 lub w przeważającej części z tych produktów, sałatki, nadzienia sporządzone z wszystkich wyżej wymienionych produktów zawartych w kl. 29 lub w przeważającej części z tych produktów, przekąski sporządzone z wszystkich wyżej wymienionych produktów zawartych w kl. 29 lub w przeważającej części z tych produktów, gotowe dania i części składowe dań sporządzone z wszystkich wyżej wymienionych produktów zawartych w kl. 29 lub w przeważającej części z tych produktów, substancje białkowe, żywność z w/w produktów zawartych w tej klasie, **30** ryż, makarony, produkty zbożowe śniadaniowe i preparaty zbożowe, herbata, kawa, kakao, czekolada do picia, esencje kawowe, ekstrakty kawowe, mieszanki kawy i cykorii, cykorii i mieszanki cykorii, wszystkie w/w stosowane jako substytuty kawy, niemedyczne słodczyce, ciasteczka, ciastka, herbatniki, lód, lody, produkty lodowe, mrożone jogurty jako lody spożywcze, mrożone słodczyce, schłodzone desery na bazie kakao i czekolady, pianki i musy jako desery, sorbety-lody, chleb, ciasta, napoje na bazie kakao, herbaty, kawy i czekolady, nadzienia sporządzone z wszystkich wyżej wymienionych produktów zawartych w kl. 30 lub w przeważającej części z tych produktów, słodkie pasty do pieczywa, pikantne pasty do pieczywa, przekąski, gotowe dania i części składowe dań, wszystkie sporządzone z wyżej wymienionych produktów zawartych w kl.

30 lub w przeważającej części z tych produktów, czekolada, pizza, spody do pizzy, sosy i dodatki do pizzy, sosy do makaronów i do ryżu, dresingi do sałatek, majonez, sosy, dipy, żywność z w/w produktów zawartych w tej klasie, wszystkie zawarte w klasie 30.

(111) **229612** (220) 2004 05 01 K (210) 288645  
 (151) 2010 02 24 (441) 2005 02 07  
 (732) Mars, Inc., McLean, US.  
 (540)



Kolor znaku: niebieski, czarny, biały, szary, cielisty

(531) 4.5.5, 27.5.1, 29.1.15  
 (510), (511) **06** kółka do kluczy, odznaki, wykonane z metali nieszlachetnych i ich stopów, wyroby z metali nieszlachetnych nie ujęte w innych klasach, **09** aparaty i instrumenty naukowe, żeglarskie, geodezyjne, elektryczne, fotograficzne, kinematograficzne, optyczne, wagowe, pomiarowe, sygnalizacyjne, kontrolne, do ratowania życia i do celów dydaktycznych, aparaty do nagrywania, transmisji lub reprodukcji dźwięku lub obrazu, magnetyczne nośniki danych, dyski z nagraniami, odtwarzacze kaset, odtwarzacze CD, dyski kompaktowe, radia, gramofony, magnetofony, gry stosowane z telewizorem, urządzenia do zdalnego sterowania, telefony, aparatura telefoniczna, odbiorniki telefoniczne, telefony przenośne, sekretarki automatyczne, telewizory, urządzenia telewizyjne, magnetowidy, kasety wideo, kartridże z gramami wideo, wideotelefony, monitory obrazowe, zegary w tej klasie, radia samochodowe, zegary z radio-budzikiem, kamerowidy, kamery i aparaty fotograficzne, futerały na aparaty i przyrządy fotograficzne, kompas, automaty sprzedające i mechanizmy do urządzeń uruchamianych przez wrzucenie monety, kasy sklepowe, maszyny liczące, kalkulatory kieszonkowe, sprzęt do przetwarzania danych i komputery, klawiatury komputerowe, komputery, futerały na okulary, pojemniki na soczewki kontaktowe, łańcuszki do okularów, sznurki do okularów, ramki do okularów, okulary optyczne, okulary, przesłony do okularów, okulary przeciwsłoneczne, lornetki, celowniki fotograficzne, aparaty do nurkowania, maski do nurkowania, kombinezony dla pływaczy, deski do kąpieli i do pływania, rękawki do pływania, aparatura do pływania pod wodą umożliwiająca oddychanie, latarnie kierunkowe i boje świetlne, aparaty i przyrządy wagowe, elektryczne lokówki do włosów, podgrzewane wałki do włosów, kaski ochronne, magnesy, **11** urządzenia oświetleniowe, grzewcze, do wytwarzania pary, do gotowania, chłodzenia, suszenia, wentylacji, urządzenia wodociągowe i sanitarne, osprzęt kąpielowy, muszle klozetowe, deski klozetowe, ogrzewacze do łóżek, koce elektryczne, grzejniki, termofory, urządzenia do schładzania napojów, oświetlenie rowerowe, oświetlenie sufitowe, oświetlenie choinkowe, lampy elektryczne, lampiony, race oświetlające, latarki, flary, lampy gazowe, lampy, filtry do kawy, ekspresy do kawy, perkolatory do kawy, urządzenia do palenia kawy, tostery, czajniki elektryczne, ogrzewacze stóp, suszarki do włosów, lodówki, lodówki do schładzania napojów, **12** balony powietrzne, wózki dla dzieci, rowery, jednoślady, trycikle, koszyki, dzwonki i pompki do rowerów i jednośladów, części i akcesoria do rowerów i jednośladów zawarte w kl. 12, wózki, pokrowce na siedzenia pojazdów, wózki golfowe, wózki torowe o napędzie ręcznym, zagłówki do pojazdów, klaksony do pojazdów, kołpaki do kół pojazdów, lusterka do pojazdów, fartuchy błotników, wiosła, wiosła łopatkowe do canoe, łodzie, canoe, łodzie typu dinghy, łodzie gumowe, wózki dla niemowląt, wózki spacerówki oraz pokrycia i budki do nich, foteliki samochodowe z kółkami dla niemowląt, pasy bezpieczeństwa do pojazdów, foteliki samochodowe dla dzieci zawarte w tej klasie, pokrowce na siedzenia do pojazdów, osłony przeciwsłoneczne do samochodów, taczki, fotele na kółkach, wycieraczki do przedniej szyby pojazdów, przednie szyby do pojazdów, osłony przedniej szyby samochodu, alarmy do pojazdów, urządzenia do przewożenia dzieci, podłokietniki do pojazdów, uchwyty do da-



chów pojazdów, dachowe bagażniki do pojazdów, artykuły do zabezpieczenia i umacniania towarów na dachach pojazdów, kierownice, oparcia do siedzeń w pojazdach i oparcia przystosowane do siedzeń w pojazdach, bagażniki do rowerów i do jednośladów, torby na drobniaki mocowane w samochodzie lub w bagażniku samochodowym, uchwyty na butelki do rowerów i samochodów, mocowania do fotelików samochodowych stosowane w pojazdach, uchwyty rowerowe do samochodów, podwyższenia dla dzieci stosowane do siedzeń w pojazdach, pojazdy dla dzieci, poduszki przystosowane do pojazdów, osprzęt i akcesoria do pojazdów zawarte w tej klasie, wózki i jednoślady do przewożenia napojów, żywności i bagaży, gokarty, samochody na pedały oraz pojazdy lądowe uruchamiane pedałami, pojazdy i obiekty latające zdalnie sterowane, mocowania stosowane przy siedzeniach do pojazdów i przy pasach bezpieczeństwa, pojazdy do jeżdżenia dla dzieci, zestawy do naprawy ogumienia i opon, skutery, poduszki na siedzenia i pojemniki na drobniaki przystosowane do pojazdów, fartuchy i osłony przeciwbłotne do pojazdów, daszki przeciwsloneczne i osłony przeciwsloneczne do pojazdów, plandeki przystosowane do pojazdów, samochodowe kosze na śmieci, maty samochodowe, **14** metale szlachetne i ich stopy oraz wyroby z metali szlachetnych lub pokrywane nimi nie ujęte w innych klasach, wyroby jubilerskie, kamienie szlachetne, przybory kuchenne z metali szlachetnych, pojemniki kuchenne z metali szlachetnych, klamry i sprzączki z metali szlachetnych, pudełka z metali szlachetnych, kasetki na biżuterię, budziki, odznaki, świeczniki i kandelabry, spinki do mankietów, szpilki do krawatów, spinki do krawatów, kółka na klucze, medale, zegarki, zegary, paski do zegarków, łańcuszki do zegarków, zegarki na rękę, **16** materiały piśmienne, druki, periodyki, książki, czasopisma, publikacje, plakaty, pocztówki, komiksy, książki rozwijające sprawność umysłową i manualną, książki do kolorowania, notatniki, książki adresowe, karty do kolekcjonowania i wymieniania się, naklejki, kalkomanie, przykrycia do butelek na mleko, zakładki, materiały dla artystów, przybory do pisania i do rysowania, kalendarze, plakaty, organizery (nie elektroniczne), materiały szkoleniowe i instruktażowe, sprzęt biurowy, gumki do ścierania, temperówki, linijki, kalkomanie do przyklejania na sucho, teczki na materiały piśmienne, albumy fotograficzne: albumy, papier do owijania, papier do owijania prezentów, przywieszki do prezentów, pudełka na prezenty, karty okolicznościowe, papierowe artykuły na przyjęcia, papierowe dekoracje na przyjęcia, materiały do owijania i do pakowania, tablice korkowe, tablice szkolne, tablice na notatki, albumy na znaczki, instrukcje obsługi, albumy na wycinki z gazet, fotografie, modele papierowe lub kartonowe, kleje do celów biurowych lub stosowane w gospodarstwie domowym, taśma klejąca, papier, pędzle malarskie, materiały dla artystów, przyciski do papieru, zestawy ołówków, pudełka na ołówki lub długopisy, piórniki, serwetki papierowe, pocztówki, materiały do modelowania, arkusze nutowe, **18** torby, kufry, torby podróżne, plecaki, woreczki ze skóry, nosidełka dla dzieci z mocowaniem typu temblak, nosidełka do przenoszenia dzieci, plecaki ze stelażem, pokrowce na torby, kosmetyczki, kuferki na przybory toaletowe, portmonetki, portfele, teczki, torby sportowe, torby na ubrania, torby typu jamnik, etui na wizytówki, futerały na aparaty fotograficzne i kamery, walizeczki na przybory toaletowe i kosmetyki, etui na klucze, etui na karty, bagaż, parasole, parasolki, laski, bicze, uprząże, skórzane pudła na kapelusze, skórzane breloczki do kluczy, walizki ze skóry lub z tektury szewskiej, paski, nesesery, futerki skórzane do botków i butów, torby szkolne, walizki i futerały ze skóry i z imitacji skóry na instrumenty muzyczne oraz akcesoria związane z muzyką, wyroby rymarskie, **20** meble, lustra, ramy do obrazów, wyroby (nie ujęte w innych klasach) z drewna, korka, trzciny, wikliny, muszli, bursztyny, macicy perłowej i z imitacji w/w materiałów lub z tworzyw sztucznych, poduszki, materace, poduszki do spania, krzesła, śpiwory, kosze, zasłony z paciorków, osprzęt do łóżek zawarty w tej klasie, pościel, legowiska dla zwierząt domowych, stelaże łóżek, ławki, skrzynie, stojaki na butelki, pudła, kufry, wieszaki-haczyki na odzież, wieszaki na ubrania, kołyski, łóżeczka dla dzieci, kredensy, biurka, kanapy, budy, przewijaki dla dzieci, słomki do napojów, wachlarze, wentylatory, wysokie krzeselka dla dzieci, chodziki dla dzieci, kojce dla dzieci, nadmuchiwane przedmioty do celów reklamowych, szkatułki na biżuterię, skrzynki na listy, karuzele-zabawki, meble biurowe, figurki z drewna, wosku, gipsu lub z tworzyw sztucznych, dozowniki ręczników niemetalowe, tace, **21** przybory i pojemniki nie z metali szlachetnych i niepokrywane nimi stosowane w gospodarstwie domowym lub w kuchni, grzebienie i gąbki, pędzle do golenia, stojaki na pędzle do golenia, łyżki do butów, mydlniczki, dozowniki mydła, podstawki do mydła, szczoteczki do zębów, gąbki do pudrowania, pędzle z wyjątkiem pędz-

li malarskich, materiały szczotkarskie, szczotki do mycia naczyń, szczotki do butów, artykuły do czyszczenia, wiórki stalowe, konewki, wiadra, kosze na śmieci, ściereczki do kurzu, ściereczki do czyszczenia, rękawice do prac domowych, nieprzetworzone lub półprzetworzone szkło z wyjątkiem szkła stosowanego w budownictwie, wyroby szklane, porcelanowe lub fajansowe zawarte w kl. 21, wazony, naczynia gliniane, kryształ, miski, klatki dla ptaków, klatki dla zwierząt domowych, świeczniki, pudełka na słodycze, wieszaki na ubrania, spinacze do odzieży, pojemniki na odzież, deski do krojenia chleba, podstawki pod naczynia, mieszadła do napojów, perkolatory do kawy, młynki do kawy, filtry do kawy, dzbanki do kawy, otwieracze do butelek, korkociągi, deski do krojenia, półmiski, dozowniki ręczników papierowych, filiżanki, kubki, kufle do piwa, szklanki, butelki do picia, naczynia do picia, czajniczki do herbaty, słoje na ciasteczka, zestawy garnków, garnki do gotowania, talerze, dzbanki, zestawy do przypraw, pojemniki na sól, solniczki, pieprzniczki, młynki do pieprzu, podstawki do jajek, czasomierze do gotowania jajek, łyżki, doniczki, pudełka na drugie śniadanie, podstawki i uchwyty na karty z menu, skarbonki świnki, skarbonki, **24** ręczniki, ściereczki do mycia, prześcieradła, poszewki na poduszki, poszewki na kołdry, kołdry, cienkie kołdry, lambrekiny, zasłony, wyroby tekstylne zawarte w kl. 24, obrusy, serwetki tekstylne, **25** odzież, obuwie, nakrycia głowy, okrycia szyi, kostiumy, pidżamy, szlafroki, kostiumy kąpielowe, szaliki, rękawiczki, **28** zabawki, gry i przedmioty do zabawy, artykuły gimnastyczne i sportowe zawarte w tej klasie, ozdoby choinkowe i kolorowe tubki z niespodzianką w środku na boże Narodzenie, dekoracje na przyjęcia i kolorowe tubki z niespodzianką na przyjęcia, balony, stacjonarne rowery treningowe, maskotki na prezenty oraz akcesoria do robienia żartów, latawce, maski, zabawki pluszowe, gry automatyczne zawarte w tej klasie, dozowniki do cukierków, karty do gry.

(111) **229613** (220) 2004 05 01 K (210) 291996  
 (151) 2010 02 23 (441) 2005 05 30  
 (732) Mars, Inc., McLean, US.  
 (540)



Kolor znaku: żółty, biały, cielisty, czarny, czerwony, szary  
 (531) 4.5.2, 4.5.3, 4.5.5, 29.1.15

(510), (511) **06** kółka do kluczy, odznaki, wykonane z metali nie szlachetnych i ich stopów, wyroby z metali nie szlachetnych nie ujęte w innych klasach, **09** aparaty i instrumenty naukowe, żeglarskie, geodezyjne, elektryczne, fotograficzne, kinematograficzne, optyczne, wagowe, pomiarowe, sygnalizacyjne, kontrolne, do ratowania życia i do celów dydaktycznych, aparaty do nagrywania, transmisji lub reprodukcji dźwięku lub obrazu, magnetyczne nośniki danych, dyski z nagraniami, odtwarzacze kaset, odtwarzacze CD, dyski kompaktowe, radia, gramofony, magnetofony, gry stosowane z telewizorem, urządzenia do zdalnego sterowania, telefony, aparatura telefoniczna, odbiorniki telefoniczne, telefony przenośne, sekretarki automatyczne, telewizory, urządzenia telewizyjne, magnetowidy, kasyety wideo, kartridże z gramami wideo, wideotelefony, monitory obrazowe, zegary, radia samochodowe, zegary z radio-budzikiem, kamerowidy, kamery i aparaty fotograficzne, futerały na aparaty i przyrządy fotograficzne, kompas, automaty sprzedające i mechanizmy do urządzeń uruchamianych przez wrzucenie monety, kasy sklepowe, maszyny liczące, kalkulatory kieszonkowe, sprzęt do przetwarzania danych i komputery, klawiatury komputerowe, komputery, futerały na okulary, pojemniki na soczewki kontaktowe, łańcuszki do okularów, sznurki do okularów, ramki do okularów, okulary optyczne, okulary, przesłony do okularów, okulary przeciwsloneczne, lornetki, celowniki fotograficzne, aparaty do nurkowania, maski do nurkowania, kombinzony dla płetwonurków, deski do kąpielii i do pływania, rękawki do pływania, aparatura do pływania pod wodą umożliwiającą oddychanie,



latarnie kierunkowe i boje świetlne, aparaty i przyrządy wagowe, elektryczne lokówki do włosów, podgrzewane wałki do włosów, kaski ochronne, **11** urządzenia oświetleniowe, grzewcze, do wytwarzania pary, do gotowania, chłodzenia, suszenia, wentylacji, urządzenia wodociągowe i sanitarne, osprzęt kąpielowy, muszle klozetowe, deski klozetowe, ogrzewacze do łóżek, koce elektryczne, grzejniki, termofory, urządzenia do schładzania napojów, oświetlenie rowerowe, oświetlenie sufitowe, oświetlenie choinkowe, lampy elektryczne, lampiony, race oświetlające, latarki, flary, lampy gazowe, lampy, filtry do kawy, ekspresy do kawy, perkolatory do kawy, palarnie kawy, tostery, czajniki elektryczne, ogrzewacze stóp, suszarki do włosów, lodówki, lodówki do schładzania napojów, **14** metale szlachetne i ich stopy oraz wyroby z metali szlachetnych lub pokrywane nimi nie ujęte w innych klasach, wyroby jubilerskie, kamienie szlachetne, przybory kuchenne z metali szlachetnych, pojemniki kuchenne z metali szlachetnych, klamry i sprzączki z metali szlachetnych, pudełka z metali szlachetnych, kasetki na biżuterię, budziki, odznaki, świeczniki i kandelabry, spinki do mankietów, szpilki do krawatów, spinki do krawatów, kółka na klucze, medale, zegarki, zegary, paski do zegarków, łańcuszki do zegarków, zegarki na rękę, **16** materiały piśmienne, druki, periodyki, książki, czasopisma, publikacje, plakaty, pocztówki, komiksy, książki rozwijające sprawność umysłową i manualną, książki do kolorowania, notatniki, książki adresowe, karty do kolekcjonowania i wymieniania się, naklejki, kalkomanie, przykrycia do butelek na mleko, zakładki, materiały dla artystów, przybory do pisania i do rysowania, kalendarze, plakaty, organizery (nie elektroniczne), materiały szkoleniowe i instruktażowe, sprzęt biurowy, gumki do ścierania, temperówki, linijki, kalkomanie do przyklejania na sucho, teczki na materiały piśmienne, albumy fotograficzne, albumy, papier do owijania, papier do owijania prezentów, przywieszki do prezentów, pudełka na prezenty, karty okolicznościowe, papierowe artykuły na przyjęcia, papierowe dekoracje na przyjęcia, materiały do owijania i do pakowania, tablice korkowe, tablice szkolne, tablice na notatki, albumy na znaczki, instrukcje obsługi, albumy na wycinki z gazet, karty do gry, fotografie, modele papierowe lub kartonowe, kleje do celów biurowych lub stosowane w gospodarstwie domowym, taśma klejąca, papier, pędzle malarskie, materiały dla artystów, przyciski do papieru, zestawy ołówków, pudełka na ołówki lub długopisy, piórniki, organizery, serwetki papierowe, pocztówki, materiały do modelowania, arkusze nutowe, **18** torby, kufry, torby podróżne, plecaki, woreczki ze skóry, nosidełka dla dzieci z mocowaniem typu temblak, nosidełka do przenoszenia dzieci, plecaki ze stelażem, pokrowce na torby, kosmetyki, kufarki na przybory toaletowe, portmonetki, portfele, teczki, torby sportowe, torby na ubrania, torby typu jamnik, etui na wizytówki, futerały na aparaty fotograficzne i kamery, walizeczki na przybory toaletowe i kosmetyki, etui na klucze, etui na karty, bagaż, parasole, parasolki, laski, bicze, uprząże, skórzane pudła na kapelusze, skórzane breloczki do kluczy, walizki ze skóry lub z tektury szewskiej, paski, nesesery, futerówki skórzane do botków i butów, torby szkolne, walizki i futerały ze skóry i z imitacji skóry na instrumenty muzyczne oraz akcesoria związane z muzyką, wyroby rymarskie, **20** meble, lustra, ramy do obrazów, wyroby (nie ujęte w innych klasach) z drewna, korka, trzciny, wikliny, muszli, bursztynu, macicy perłowej i z imitacji w/w materiałów lub z tworzyw sztucznych, poduszki, materace, poduszki do spania, krzesła, śpiwoiry, kosze, zasłony z paciorków, osprzęt do łóżek zawarty w tej klasie, pościel, legowiska dla zwierząt domowych, stelaże łóżek, ławki, skrzynie, stojaki na butelki, pudła, kufry, wieszaki-haczyki na odzież, wieszaki na ubrania, kołyski, łóżeczka dla dzieci, kredensy, biurka, kanapy, budy, przewijaki dla dzieci, słomki do napojów, wachlarze, wentylatory, wysokie krzesła dla dzieci, chodziki dla dzieci, kojce dla dzieci, nadmuchiwane przedmioty do celów reklamowych, szkatułki na biżuterię, skrzynki na listy, karuzele-zabawki, meble biurowe, figurki z drewna, wosku, gipsu lub z tworzyw sztucznych, dozowniki ręczników, tace, **21** przybory i pojemniki (nie z metali szlachetnych i niepokrywane nimi) stosowane w gospodarstwie domowym lub w kuchni, grzebień i gąbki, pędzle do golenia, stojaki na pędzle do golenia, łyżki do butów, mydelniczki, dozowniki mydła, podstawki do mydła, szczoteczki do zębów, gąbki do pudrowania, pędzle (z wyjątkiem pędzli malarskich), materiały szczotkarskie, szczotki do mycia naczyń, szczotki do butów, artykuły do czyszczenia, wiórki stalowe, konewki, wiadra, kosze na śmieci, ściereczki do kurzu, ściereczki do czyszczenia, rękawice do prac domowych, nieprzetworzone lub półprzetworzone szkło (z wyjątkiem szkła stosowanego w budownictwie), wyroby szklane, porcelanowe lub fajansowe nie ujęte w in-

nych klasach, wazony, naczynia gliniane, kryształ, miski, klatki dla ptaków, klatki dla zwierząt domowych, świeczniki, pudełka na słodycze, wieszaki na ubrania, kołki na ubrania, spinacze do odzieży, pojemniki na chleb, deski do krojenia chleba, podstawki pod naczynia, mieszadełka do napojów, perkolatory do kawy, młynki do kawy, filtry do kawy, dzbanki do kawy, otwieracze do butelek, korkociągi, deski do krojenia, półmiski, dozowniki ręczników papierowych, filiżanki, kubki, kufle do piwa, szklanki, butelki do picia, naczynia do picia, czajniczki do herbaty, słoje na ciasteczka, zestawy garnków, garnki do gotowania, talerze, dzbanki, zestawy do przypraw, pojemniki na sól, solniczki, pieprzniczki, młynki do pieprzu, podstawki do jajek, czasomierze do gotowania jajek, łyżki, doniczki, pudełka na drugie śniadanie, podstawki i uchwyty na karty z menu, skarbonki świnki, skarbonki, **24** ręczniki, ściereczki do mycia, prześcieradła, poszewki na poduszki, poszewki na kołdry, kołdry, cienkie kołdry, wyroby tekstylne zawarte w kl. 24, obrusy, serwetki tekstylne, **25** odzież, obuwie, nakrycia głowy, okrycia szyi, kostiumy.

(111) **229614** (220) 2004 05 01 K (210) 291998  
 (151) 2010 02 24 (441) 2005 05 30  
 (732) Woelm Gesellschaft mit beschränkter Haftung,  
 Heiligenhaus, DE.  
 (540)



(531) 23.5.5, 26.13.25  
 (510), (511) **06** okucia do prowadzenia, łożyskowania lub ryglowania drzwi, bram, okien i okiennic; szyny jezdne i systemy rolkowe do drzwi, bram, okien, okiennic oraz do stacjonarnych urządzeń transportowych; okucia do mebli; drzwi i bramy przesuwane, bramy składane i bramy przesuwane na rolkach; pomosty obrotowe do technicznego wyposażenia budynków oraz szyny jezdne i systemy rolkowe do nich; stacjonarne urządzenia transportowe do transportu materiałów oraz transportu przewodów zasilających, o ile zawarte w klasie 6; szafy narzędziowe, **07** napędy elektryczne do drzwi, bram, okien, okiennic oraz do stacjonarnych urządzeń transportowych; napędy do pomostów obrotowych do technicznego wyposażenia budynków; dźwigi osobowe; narzędzia do podnoszenia, układarki regałowe, **19** okucia do prowadzenia, łożyskowania lub ryglowania drzwi, bram, okien i okiennic; szyny jezdne i systemy rolkowe do drzwi, bram, okien, okiennic oraz do stacjonarnych urządzeń transportowych; drzwi i bramy przesuwane, bramy składane i bramy przesuwane na rolkach; pomosty obrotowe do technicznego wyposażenia budynków oraz szyny jezdne i systemy rolkowe do nich; stacjonarne urządzenia transportowe do transportu materiałów oraz transportu przewodów zasilających, o ile zawarte w klasie 19, **20** wyposażenie warsztatów, szafy narzędziowe, uchwyty do narzędzi ręcznych; okucia mebli, nie z metalu.

(111) **229615** (220) 2004 05 01 K (210) 293309  
 (151) 2010 02 18 (441) 2005 05 30  
 (732) Woelm Gesellschaft mit beschränkter Haftung,  
 Heiligenhaus, DE.  
 (540) HELM

(510), (511) **06** okucia do prowadzenia, łożyskowania lub ryglowania drzwi, bram, okien i okiennic, szyny jezdne i systemy rolkowe do drzwi, bram, okien, okiennic oraz do stacjonarnych urządzeń transportowych, okucia do mebli, drzwi i bramy przesuwne, bramy składane i bramy przesuwane na rolkach, pomosty obrotowe do technicznego wyposażenia budynków oraz szyny jezdne i systemy rolkowe do nich, stacjonarne urządzenia transportowe do transportu materiałów oraz transportu przewodów zasilających, o ile zawarte w klasie 6, szafy narzędziowe, **07** napędy elektryczne do drzwi, bram, okien, okiennic oraz do stacjonarnych urządzeń transportowych, napędy do pomostów obrotowych do technicznego wyposażenia budynków, dźwigi osobowe, narzędzia do podnoszenia, układarki regałowe, **19** okucia do prowadzenia, łożyskowania lub ryglowania drzwi,

bram, okien i okiennic, szyny jezdne i systemy rolkowe do drzwi, bram, okien, okiennic oraz do stacjonarnych urządzeń transportowych, drzwi i bramy przesuwne, bramy składane i bramy przesuwane na rolkach, pomosty obrotowe do technicznego wyposażenia budynków oraz szyny jezdne i systemy rolkowe do nich, stacjonarne urządzenia transportowe do transportu materiałów oraz transportu przewodów zasilających, o ile zawarte w klasie 19, **20** wyposażenie warsztatów, szafy narzędziowe, uchwyty do narzędzi ręcznych, okucia mebli, nie z metalu.

(111) **229616** (220) 2004 05 01 K (210) 293690  
 (151) 2010 02 24 (441) 2005 07 25  
 (732) Mars, Inc., McLean, US.  
 (540)



Kolor znaku: niebieski, czarny, biały, szary, cielisty  
 (531) 4.2.20, 4.5.5, 29.1.15

(510), (511) **06** kółka do kluczy, odznaki, wykonane z metali nieszlachetnych i ich stopów; wyroby z metali nieszlachetnych nie ujęte w innych klasach, **09** aparaty i instrumenty naukowe, żeglarskie, geodezyjne, elektryczne, fotograficzne, kinematograficzne, optyczne, wagowe, pomiarowe, sygnalizacyjne, kontrolne, do ratowania życia i do celów dydaktycznych; aparaty do nagrywania, transmisji lub reprodukcji dźwięku lub obrazu; magnetyczne nośniki danych, dyski z nagraniami; odtwarzacze kaset; odtwarzacze CD; dyski kompaktowe; radia; gramofony; magnetofony; gry stosowane z telewizorem; urządzenia do zdalnego sterowania; telefony, aparatura telefoniczna, odbiorniki telefoniczne, telefony przenośne; sekretarki automatyczne; telewizory; urządzenia telewizyjne; magnetowidy; kasety wideo; kartridże z gramami wideo; wideotelefony; monitory obrazowe; radia samochodowe, zegary z radio-budzikiem; kamery; kamery i aparaty fotograficzne; futerały na aparaty i przyrządy fotograficzne; kompas; automaty sprzedające i mechanizmy do urządzeń uruchamianych przez wrzucenie monety; kasy sklepowe, maszyny liczące, kalkulatory kieszonkowe; sprzęt do przetwarzania danych i komputery; klawiatury komputerowe; komputery; futerały na okulary; pojemniki na soczewki kontaktowe; łańcuszki do okularów; sznurki do okularów; ramki do okularów; okulary optyczne; okulary; przesłony do okularów; okulary przeciwsłoneczne, lornetki, celowniki fotograficzne; aparaty do nurkowania; maski do nurkowania; kombinezony dla płetwonurków; deski do kąpielii i do pływania; rękawki do pływania; aparatura do pływania pod wodą umożliwiającą oddychanie; latarnie kierunkowe i boje świetlne; aparaty i przyrządy wagowe; elektryczne lokówki do włosów; podgrzewane wałki do włosów; kaski ochronne; magnesy, **11** urządzenia oświetleniowe, grzewcze, do wytwarzania pary, do gotowania, chłodzenia, suszenia, wentylacji, urządzenia wodociągowe i sanitarne; osprzęt kąpielowy, muszle klozetowe, deski klozetowe; ogrzewacze do łóżek; koce elektryczne; grzejniki; termofory; urządzenia do schładzania napojów; oświetlenie rowerowe; oświetlenie sufitowe; oświetlenie choinkowe; lampy elektryczne; lampiony, race oświetlające, latarki, flary; lampy gazowe; lampy; filtry do kawy, ekspresy do kawy, perkolatory do kawy, urządzenia do palenia kawy; tostery; czajniki elektryczne; ogrzewacze stóp; suszarki do włosów; lodówki; lodówki do schładzania napojów, **12** balony powietrzne; wózki dla dzieci, rowery, jednoślady, trycikle; koszyki, dzwonki i pompki do rowerów i jednoślądów, części i akcesoria do rowerów i jednoślądów zawarte w kl. 12; wózki, pokrowce na siedzenia pojazdów, wózki golfowe, wózki torowe o napędzie ręcznym, zagłówki do pojazdów, klaksony do pojazdów, kołpaki do kół pojazdów, lusterka do pojazdów, fartuchy błotników; wiosła, wiosła łopatkowe do canoe; łodzie, canoe, łodzie typu dinghy, łodzie gumowe; wózki dla niemowląt, wózki spacerówki oraz pokrycia i budki do nich. foteliki samochodowe z kółkami dla niemowląt; pasy bezpieczeństwa do pojazdów, foteliki samochodowe dla dzieci zawarte w tej klasie, pokrowce na siedzenia do pojazdów, osłony przeciwsłoneczne do samo-

chodów, taczki, fotele na kółkach, wycieraczki do przedniej szyby pojazdów, przednie szyby do pojazdów, osłony przedniej szyby samochodu, alarmy do pojazdów, urządzenia do przewożenia dzieci, podłokietniki do pojazdów, uchwyty do dachów pojazdów, dachowe bagażniki do pojazdów, artykuły do zabezpieczania i umacniania towarów na dachach pojazdów; kierownice, oparcia do siedzeń w pojazdach i oparcia przystosowane do siedzeń w pojazdach, bagażniki do rowerów i do jednoślądów, torby na drobniaki mocowane w samochodzie lub w bagażniku samochodowym; uchwyty na butelki do rowerów i samochodów, mocowania do fotelików samochodowych stosowane w pojazdach, uchwyty rowerowe do samochodów, podwyższenia dla dzieci stosowane do siedzeń w pojazdach, pojazdy dla dzieci, poduszki przystosowane do pojazdów, osprzęt i akcesoria do pojazdów zawarte w tej klasie, wózki i jednoślady do przewożenia napojów, żywności i bagaży, gokarty, samochody na pedały oraz pojazdy lądowe uruchamiane pedałami, pojazdy i obiekty latające zdalnie sterowane, mocowania stosowane przy siedzeniach do pojazdów i przy pasach bezpieczeństwa, pojazdy do jeżdżenia dla dzieci, zestawy do naprawy ogumienia i opon, skutery, poduszki na siedzenia i pojemniki na drobniaki przystosowane do pojazdów, fartuchy i osłony przeciwbłotne do pojazdów, daszki przeciwsłoneczne i osłony przeciwsłoneczne do pojazdów, plandeki przystosowane do pojazdów, samochodowe kosze na śmieci, maty samochodowe, **14** metale szlachetne i ich stopy oraz wyroby z metali szlachetnych lub pokrywane nimi nie ujęte w innych klasach; wyroby jubilerskie, kamienie szlachetne; przybory kuchenne z metali szlachetnych; pojemniki kuchenne z metali szlachetnych; klamry i sprzączki z metali szlachetnych; pudełka z metali szlachetnych; kasetki na biżuterię; budziki; odznaki; świeczniki i kandelabry; spinki do mankietów, szpilki do krawatów; spinki do krawatów; kółka na klucze; medale; zegarki; zegary; paski do zegarków; łańcuszki do zegarków; zegarki na rękę, **16** materiały piśmienne; druki; periodyki; książki, czasopisma, publikacje, plakaty; pocztówki; komiksy, książki rozwijające sprawność umysłową i manualną, książki do kolorowania, notatniki, książki adresowe, karty do kolekcjonowania i wymieniania się; naklejki, kalkomanie; przykrycia do butelek na mleko; zakładki; materiały dla artystów; przybory do pisania i do rysowania; kalendarze, plakaty, organizery (nie elektroniczne); materiały szkoleniowe i instruktażowe; sprzęt biurowy; gumki do ścierania, temperówki; linijki; kalkomanie do przyklejania na sucho; teczki na materiały piśmienne; albumy fotograficzne; albumy; papier do owijania, papier do owijania prezentów, przywieszki do prezentów, pudełka na prezenty; karty okolicznościowe; papierowe artykuły na przyjęcia; papierowe dekoracje na przyjęcia; materiały do owijania i do pakowania; tablice korkowe; tablice szkolne; tablice na notatki; albumy na znaczki; instrukcje obsługi; albumy na wycinki z gazet; fotografie; modele papierowe lub kartonowe; kleje do celów biurowych lub stosowane w gospodarstwie domowym; taśma klejąca; papier; pędzle malarskie; materiały dla artystów; przyciski do papieru; zestawy ołówków; pudełka na ołówki lub długopisy; piórniki; serwetki papierowe; pocztówki; materiały do modelowania; arkusze nutowe, **18** torby, kufrы, torby podróżne, plecaki, woreczki ze skóry, nosidełka dla dzieci z mocowaniem typu temblak, nosidełka do przenoszenia dzieci, plecaki ze stelażem, pokrowce na torby, kosmetyczki, kuferki na przybory toaletowe, portmonetki, portfel, teczki, torby sportowe, torby na ubrania, torby typu jamnik, etui na wyciskarki, futerały na aparaty fotograficzne i kamery; walizeczki na przybory toaletowe i kosmetyki, etui na klucze, etui na karty, bagaż, parasole, parasolki, laski, bicze, uprząże, skórzane pudła na kapelusze, skórzane breloczki do kluczy, walizki ze skóry lub z tkaniny szwajcarskiej, paski, nesesy, futrówki skórzane do botków i butów, torby szkolne, walizki i futerały ze skóry i z imitacji skóry na instrumenty muzyczne oraz akcesoria związane z muzyką, wyroby rymarskie, **20** meble, lustra, ramy do obrazów; wyroby (nie ujęte w innych klasach) z drewna, korka, trzciny, wikliny, muszli, bursztynu, macicy perłowej i z imitacji w/w materiałów lub z tworzyw sztucznych; poduszki, materace, poduszki do spania, krzesła, śpiwoły, kosze, zasłony z paciorków; osprzęt do łóżek zawarty w tej klasie, pościel, legowiska dla zwierząt domowych, stelaże łóżek, ławki, skrzynie, stojaki na butelki, pudła, kufrы, wieszaki-haczyki na odzież, wieszaki na ubrania, kołyski, łóżeczka dla dzieci, kredensy, biurka, kanapy, budy, przewijaki dla dzieci, słomki do napojów, wachlarze, wentylatory, wysokie krzesła dla dzieci, chodziki dla dzieci, kojce dla dzieci, nadmuchiwane przedmioty do celów reklamowych, szkatułki na biżuterię, skrzynki na listy, karuzele-zabawki, meble biurowe, figurki z drewna, wosku, gipsu lub z tworzyw sztucznych, niemetalowe dozowniki ręczników, tace, **21** przybory i pojemniki (nie z metali szlachetnych i niepokrywane nimi) stosowane w gospodarstwie domowym lub w kuchni; grzebień i gąbki; pędzle do golenia; stojaki na pędzle do golenia; łyżki do butów; mydel-

niczki; dozowniki mydła; podstawki do mydła; szczoteczki do zębów; gąbki do pudrowania; pędzle (z wyjątkiem pędzli malarskich); materiały szcztokarskie; szcztoki do mycia naczyń; szcztoki do butów; artykuły do czyszczenia; wiórki stalowe; konewki; wiadra; kosze na śmieci; ściereczki do kurzu; ściereczki do czyszczenia; rękawice do prac domowych; nieprzetworzone lub półprzetworzone szkło (z wyjątkiem szkła stosowanego w budownictwie); wyroby szklane, porcelanowe lub fajansowe zawarte w tej klasie; wazon; naczynia gliniane; kryształ; miski; klatki dla ptaków; klatki dla zwierząt domowych; świeczniki; pudełka na słodycze; wieszaki na ubrania; kołki na ubrania, spinacze do odzieży; pojemniki na chleb; deski do krojenia chleba; podstawki pod naczynia; mieszadła do napojów; perkolatory do kawy; młynki do kawy; filtry do kawy; dzbanki do kawy; otwieracze do butelek; korkociągi; deski do krojenia, półmiski; dozowniki ręczników papierowych; filiżanki; kubki; kufle do piwa; szklanki; butelki do picia; naczynia do picia; czajniczki do herbaty; słoje na ciasteczka; zestawy garnków; garnki do gotowania; talerze; dzbanki; zestawy do przypraw; pojemniki na sól; solniczki; pieprzniczki; młynki do pieprzu; podstawki do jajek; czasomierze do gotowania jajek; łyżki; doniczki; pudełka na drugie śniadanie; podstawki i uchwyty na karty z menu; skarbonki świnki; skarbonki, **24** ręczniki, ściereczki do mycia, prześcieradła, poszewki na poduszki, poszewki na kołdry, kołdry, cienkie kołdry, lambrekiny, zasłony, wyroby tekstylne zawarte w kl. 24; obrusy, serwetki tekstylne, **25** odzież, obuwie, nakrycia głowy, okrycia szyi, kostiumy, pidżamy, szlafroki, kostiumy kąpielowe, szaliki, rękawiczki, **28** zabawki, gry i przedmioty do zabawy, artykuły gimnastyczne i sportowe zawarte w tej klasie; ozdoby choinkowe i kolorowe tubki z niespodzianką w środku na Boże Narodzenie; dekoracje na przyjęcia i kolorowe tubki z niespodzianką na przyjęcia; balony; stacjonarne rowery treningowe; maskotki na prezenty oraz akcesoria do robienia żartów; latawce; maski; zabawki pluszowe; gry automatyczne zawarte w tej klasie; dozowniki do cukierków; karty do gry.

(111) **229617** (220) 2004 05 01 K (210) 295954

(151) 2010 02 24 (441) 2005 09 05

(732) Rautaruukki Oyj, Helsinki, FI.

(540) RUUKKI

(510), (511) **06** metale nieszlachetne i ich stopy, metalowe materiały budowlane, przenośne metalowe konstrukcje budowlane, materiały metalowe do budowy linii kolejowych, przewody nielektryczne i przewody drutowe z metali nieszlachetnych, drobne wyroby żelazne, pojedyncze drobne wyroby metalowe, rury i rurki metalowe, kasy pancerne, towary z metali nieszlachetnych nie ujęte w innych klasach, rudy, metalowe płyty, arkusze i zwoje, metalowe rury i profile, niepokryte lub pokryte, **35** usługi w dziedzinie sprzedaży hurtowej i detalicznej oraz usługi franchisingu, **40** obróbka materiałow.

(111) **229618** (220) 2004 05 01 K (210) 299338

(151) 2010 02 23 (441) 2005 11 28

(732) FRANCE TELECOM (société anonyme), Paryż, FR.

(540) INTERSAN

(510), (511) **35** pomoc przy zarządzaniu przedsiębiorstwami przemysłowymi i handlowymi, usługi reklamowe, dystrybucja materiałów reklamowych (darmowe ulotki, prospekty, CD-romy umożliwiające dostęp do banków danych lub do światowej sieci telekomunikacyjnej (Internet)), wynajmowanie powierzchni na cele reklamowe, promocja sprzedaży dla osób trzecich, uaktualnianie materiałów reklamowych, rozpowszechnianie ogłoszeń reklamowych, wykonywanie planów medialnych, pokazy towarów, badanie i sondaże rynku, usługi w zakresie poszukiwania rynków, informacje i badania w zakresie działalności gospodarczej, zestawienia i badania statystyczne, doradztwo polegające na udzielaniu informacji i wskazówek w zakresie działalności gospodarczej, kompilacja informacji, organizowanie wystaw w celach handlowych lub reklamowych, prenumerata czasopism dla osób trzecich, telefoniczne udzielanie informacji dla nieobecnych abonentów, zarządzanie miejscami wystawowymi, **38** usługi agencji prasowych i informacyjnych, usługi telekomunikacyjne, usługi łączności telefonicznej, radiofonicznej, radiotelefonicznej, telegraficznej jak również za pomocą wszelkich środków informatyczno-telekomunikacyjnych, za pomocą wizyjnej grafiki interaktywnej, a zwłaszcza za pomocą terminali lub komputerowych urządzeń peryferyjnych lub sprzętu elektronicznego i/lub cyfrowego, za pomocą wideofonów, wizjofonów i urządzeń do wideokonferencji, przekazywanie informacji drogą telematyczną lub przez satelitę, transmisja telegramów i wiadomości, usługi telexowe, telegraficzne, przywoławcze za pośrednictwem telefonu, radiotelefonicznie lub telekomu-

nikacyjnie, odsyłanie zleceń przywoławczych, przekazywanie informacji odnośnie książek telefonicznych, przekazywanie danych, w szczególności przekaz szerokopasmowy (pakietami) dla operatorów sieci publicznych i dla przedsiębiorstw, usługi komunikacyjne dla przedsiębiorstw oparte na transmisji na duże odległości przez wirtualne sieci prywatne o szerokopasmowym dostępie, wysyłanie i transmisja dokumentów w postaci elektronicznej, usługi poczty elektronicznej, zwłaszcza przez światowe sieci komunikacyjne (internet) lub prywatnego dostępu (intranet), w szczególności poprzez wirtualne sieci prywatne o szerokopasmowym dostępie, przekaz satelitarny, transmisja i rozpowszechnianie danych, dźwięków i obrazów za pomocą komputera lub nie, usługi łączności radiotelefonicznej ruchomej, usługi połączeń wirtualnych (telekomunikacja), zwłaszcza do przekazów o szerokopasmowym dostępie, usługi połączeń sprzęgających sieci lokalne (telekomunikacja), usługi bezpiecznej transmisji danych, zwłaszcza z kodem dostępu, łączność poprzez terminale komputerowe, wynajem usług telekomunikacyjnych, przydzielanie dostępu do sieci radiotelefonicznej włączając abonament lub ryczałt, usługi przydzielania dostępu do krajowych i międzynarodowych centrów serwerowych, światowych sieci telekomunikacji komputerowej, sieci satelitarnych, usługi informacyjne w dziedzinie telekomunikacji, a zwłaszcza telekomunikacji poprzez sieci, usługi połączeń sprzęgających sieci telekomunikacyjne, wszystkie te usługi świadczone na rzecz przedsiębiorstw w dziedzinie telekomunikacji o szerokopasmowym dostępie, przydzielanie dostępu do światowych sieci komputerowych; zarządzanie i nadzorowanie sieci telekomunikacyjnych i sieci multimedialnych, usługi świadczone w ramach abonamentów telefonicznych, abonamentów usług radiotelefonicznych, abonamentów usług dotyczących wiadomości przekazywanych drogą radiową, usługi świadczone w ramach abonamentów na dostęp do światowej sieci telekomunikacyjnej (Internet) lub dostęp prywatny (intranet), w szczególności do prywatnej sieci wirtualnej o szerokopasmowym dostępie, usługi świadczone w ramach abonamentów usług centralnego serwera bazy danych lub usług multimedialnych, usługi świadczone w ramach abonamentów do usług telematycznych, abonamentów centrów przydziału dostępu do komputerowej sieci telekomunikacyjnej lub przekazu danych, abonamentów czasopism elektronicznych, abonamentów usług telekomunikacyjnych, usługi świadczone w ramach ryczałtowego abonamentu telefonicznego, wszystkie te usługi świadczone na rzecz przedsiębiorstw w dziedzinie telekomunikacji o szerokopasmowym dostępie, usługi zarządzania sieciami telekomunikacyjnymi.

(111) **229619** (220) 2004 05 01 K (210) 306355

(151) 2010 02 24 (441) 2006 05 29

(732) FUJIFILM Corporation, Minato-ku, JP.

(540) SYNAPSE

(510), (511) **42** usługi komputerowe obejmujące projektowanie architektury programowej do obsługi baz danych zarządzających informacjami, które odnoszą się do określonej dokumentacji radiologicznej pacjentów, stosowanych przez zakłady opieki zdrowotnej w celu przeglądania dawnych historii chorób i obrazów radiologicznych dla potrzeb diagnostyki pacjentów i opieki nad nimi.

(111) **229620** (220) 2004 05 01 K (210) 307339

(151) 2010 02 24 (441) 2006 06 12

(732) Caixa Geral de Depositos, S.A., Lizbona, PT.

(540) Caixarenting-Auto

(510), (511) **36** usługi finansowe, mianowicie zarządzanie finansami, finansowa wycena ubezpieczeń, działalności bankowej, nieruchomości, sponsorowanie finansowe, inwestycje kapitałowe, informacja finansowa, finansowanie pożyczek, rozliczenia clearingowe, wycena finansowa, analizy finansowe, obsługa kart kredytowych i debetowych, lokaty kapitału, elektroniczny transfer funduszy, zagadnienia monetarne, mianowicie przekazywanie pieniędzy, wymiana pieniędzy; usługi dotyczące nieruchomości, mianowicie usługi agencji nieruchomości, pośrednictwo w nieruchomościach, wydzierżawianie nieruchomości, zarządzanie nieruchomościami, wynajmowanie pomieszczeń biurowych, wynajmowanie mieszkań, zagadnienia bankowe, mianowicie usługi banków z dostępem bezpośrednim, pożyczki pod zastaw, depozyty sejfowe, usługi banków oszczędnościowych, pośrednictwo giełdowe, maklerstwo giełdowe, depozyty przedmiotów wartościowych, wszystkie wyżej wymienione usługi świadczone także za pośrednictwem Internetu lub innych środków telekomunikacyjnych.



(111) **229621** (220) 2004 07 13 K (210) 309405  
 (151) 2010 02 18 (441) 2006 07 24  
 (732) Ahlers AG, Herford, DE.  
 (540) Pionier  
 (510), (511) **25** odzież.

(111) **229622** (220) 2004 07 13 K (210) 309407  
 (151) 2010 02 23 (441) 2006 07 24  
 (732) Ahlers AG, Herford, DE.  
 (540) Pionier Sportive  
 (510), (511) **25** odzież.

(111) **229623** (220) 2004 11 08 K (210) 313211  
 (151) 2010 02 18 (441) 2006 10 16  
 (732) BANDEX Verwaltungs GmbH, Sulz-Röthis, AT.  
 (540) RUFFLETTE  
 (510), (511) **20** osprzęt z materiałów z metali nieszlachetnych i z tłoczonych tworzyw sztucznych do zawiesznień zasłon i firanek, w tym wykonane z metali i z tworzyw sztucznych karnisze szynowe, haczyki, kółka, komponenty szyn, belki i pręty, **24** artykuły tekstylne do wytwarzania firan, rolet i zasłon, firany, zasłony i rolety, **26** taśmy do układania zasłon i firan, w tym taśmy bawełniane, taśmy fałdujące do zasłon i firan, taśmy do żaluzji, taśmy tekstylne, dekoracyjne oploty i dekoracyjne lamówki, wszystkie wykonane z materiałów tekstylnych lub z tworzyw sztucznych lub z kombinacji tych materiałów, sznurki na lamówki i wstążki, wszystkie będące drobnymi wyrobami tekstylnymi.

(111) **229624** (220) 2004 05 01 K (210) 313884  
 (151) 2010 02 23 (441) 2006 11 13  
 (732) Relationship Marketing Group Limited, Londyn, GB.  
 (540) rmg:connect

(510), (511) **35** usługi w zakresie reklamy, promocji i marketingu, usługi w zakresie działalności gospodarczej i zarządzania przedsiębiorstwem, doradztwo i konsultacje dotyczące reklamy, marketingu i usług biznesowych, reklama w formie informacji publicznej (publicity), produkcja materiałów reklamowych oraz reklam radiowych, telewizyjnych i kinowych, public relations, badania i analizy rynku, badania i usługi informacyjne dotyczące działalności gospodarczej, reklamy i marketingu, usługi wspomaganie rynku, analizy i kompilacje danych statystycznych, administrowanie firmami, usługi biurowe, badania mediów i doradztwo dotyczące mediów, planowanie, kupowanie i negocjowanie powierzchni reklamowej, marketing bezpośredni, informacja dotycząca wyżej wymienionych usług.

(111) **229625** (220) 2004 05 01 K (210) 317930  
 (151) 2010 02 23 (441) 2007 02 19  
 (732) SONAFI, Viroflay, FR.  
 (540) FINESSE DE CHOCOLAT  
 (510), (511) **30** czekolada, wyroby czekoladowe i cukiernicze, napoje na bazie czekolady.

(111) **229626** (220) 2005 03 10 K (210) 317931  
 (151) 2010 02 26 (441) 2007 02 19  
 (732) Flowcrete Group PLC, Sanbach, GB.  
 (540) FLOWCRETE

(510), (511) **19** ściany, podłogi, dachy, materiały budowlane, asfalt, smoła, bitumy, zaprawy murarskie, podłogi do celów przemysłowych i handlowych, podłogi przeciwdrobnoustrojowe, bezstykowe podłogi lastryko, podłogi antystatyczne, podłogi odporne na chemikalia, nawierzchnie parkingowe, produkty cementowe i cementytowe, powłoki, materiały na podłogi, beton, wylewki podłogowe, materiały wiążące do wylewek podłogowych, materiały łączące do wylewek podłogowych, membrany ciekłe, zaprawa wypełniająca, powłoki i materiały wykończeniowe do podłóg, wykończenia żywicowe do podłóg, **37** usługi budowlane, konserwacja, naprawa, renowacja, rekonstruowanie, unowocześnianie i wzmacnianie budynków, dróg, podjazdów i nawierzchni parkingowych, malowanie i odnawianie, instalacja, konserwacja i naprawa podłóg do celów przemysłowych i handlowych, informacja i doradztwo w odniesieniu do wymienionych usług, **41** usługi edukacyjne i szkolenia, prowadzenie semina-

riów, szkolenia i seminaria w zakresie instalacji, konserwacji oraz naprawy podłóg, szkolenia i seminaria w zakresie instalacji, konserwacji i naprawy podłóg do celów handlowych i przemysłowych, łącznie z wylewkami podłogowymi i ogrzewaniem podłogowym, szkolenia i seminaria w zakresie instalacji, konserwacji i naprawy podłóg w celu spełnienia konkretnych wymagań przemysłowych.

(111) **229627** (220) 2004 05 01 K (210) 331718  
 (151) 2010 02 24 (441) 2008 02 18  
 (732) LA MAISON DU CHOCOLAT ( Société par Actions Simplifiée ), Nanterre, FR.  
 (540) LA MAISON DU CHOCOLAT  
 (510), (511) **30** kakao, ciasta i wyroby cukiernicze, sosy (przyprawy), lód, **43** usługi w zakresie dostarczania żywności i napojów.

(111) **229628** (220) 2008 05 26 (210) 341291  
 (151) 2010 07 05 (441) 2008 09 01  
 (732) „ALTER” Spółka Akcyjna, Tarnowo Podgórne, PL.  
 (540)



Kolor znaku: czerwony, szary, biały, czarny, żółty, zielony

(531) 15.9.1, 15.9.25, 24.15.2, 26.1.1, 27.5.1, 29.1.15  
 (510), (511) **09** automatyka przemysłowa, urządzenia i przyrządy do ratowania życia, elektryczne, elektroniczne, optyczne, wagowe, pomiarowe, sygnalizacyjne oraz kontrolne urządzenia do transmisji i reprodukcji dźwięku i obrazu, komputery i sprzęt przetwarzający dane, **37** usługi instalacyjne, konserwacja i naprawy serwisowe w zakresie automatyki przemysłowej urządzeń i przyrządów do ratowania życia oraz elektronicznych, elektrycznych, optycznych, wagowych, pomiarowych, sygnalizacyjnych oraz kontrolnych urządzeń do transmisji i reprodukcji dźwięku i obrazu, komputerów i sprzętu przetwarzającego dane.

(111) **229629** (220) 2008 05 26 (210) 341292  
 (151) 2010 07 05 (441) 2008 09 01  
 (732) „ALTER” Spółka Akcyjna, Tarnowo Podgórne, PL.  
 (540)



Kolor znaku: czerwony, szary, biały, czarny, żółty, zielony

(531) 15.9.1, 15.9.25, 24.15.2, 26.1.1, 27.5.1, 29.1.15



(510), (511) **09** automatyka przemysłowa, urządzenia i przyrządy do ratowania życia, elektryczne, elektroniczne, optyczne, wagowe, pomiarowe, sygnalizacyjne oraz kontrolne urządzenia do transmisji i reprodukcji dźwięku i obrazu, komputery i sprzęt przetwarzający dane, **37** usługi instalacyjne, konserwacja i naprawy serwisowe w zakresie automatyki przemysłowej urządzeń i przyrządów do ratowania życia oraz elektronicznych, elektrycznych, optycznych, wagowych, pomiarowych, sygnalizacyjnych oraz kontrolnych urządzeń do transmisji i reprodukcji dźwięku i obrazu, komputerów i sprzętu przetwarzającego dane.

(111) **229630** (220) 2008 08 27 (210) 345381  
 (151) 2010 05 12 (441) 2008 12 08  
 (732) NETAREA Spółka z ograniczoną odpowiedzialnością,  
 Warszawa, PL.  
 (540)



Kolor znaku: żółty, czarny

(531) 26.2.1, 26.4.2, 26.4.6, 27.5.1, 29.1.12

(510), (511) **16** gazety, czasopisma, wydawnictwa, dzienniki, afisze, atlasy, ulotki, broszury, wydruki na nośniku papierowym stanowiące wizualizację internetowej witryny, **35** ogłoszenia reklamowe za pośrednictwem sieci komputerowej, reklamy internetowe, prasowe, publikowanie tekstów reklamowych, komputerowe zarządzanie plikami, sortowanie danych w bazach komputerowych, wynajmowanie miejsc na umieszczanie ogłoszeń lub reklam, wyszukiwanie informacji w plikach komputerowych dla osób trzecich, promocja sprzedaży dla osób trzecich, rozpowszechnianie ogłoszeń reklamowych, materiałów reklamowych: próbek, druków, prospektów, broszur, badania opinii publicznej, badanie rynku w dziedzinie działalności gospodarczej, informacja o działalności gospodarczej, **38** przesyłanie informacji tekstowej i obrazowej przy pomocy komputera, poczta elektroniczna, informacja o telekomunikacji, ogłoszenia elektroniczne, usługi telefoniczne, internetowy serwis informacyjny, **41** informacje o edukacji, o imprezach rozrywkowych, o rekreacji, organizowanie konkursów edukacyjnych lub rozrywkowych, gry w systemie on-line z sieci informatycznej, publikacja elektroniczna on-line książek i periodyków, **42** administrowanie stronami komputerowymi sieciami, konwersja danych lub dokumentów na formę elektroniczną, oprogramowanie komputerowe projektowanie.

(111) **229631** (220) 2008 08 27 (210) 345382  
 (151) 2010 05 12 (441) 2008 12 08  
 (732) NETAREA Spółka z ograniczoną odpowiedzialnością,  
 Warszawa, PL.  
 (540)



Kolor znaku: pomarańczowy, czarny

(531) 26.1.4, 26.4.2, 27.5.1, 29.1.12

(510), (511) **16** gazety, czasopisma, wydawnictwa, dzienniki, afisze, atlasy, ulotki, broszury, wydruki na nośniku papierowym stanowiące wizualizację internetowej witryny, **35** ogłoszenia reklamowe za pośrednictwem sieci komputerowej, reklamy internetowe, prasowe, publikowanie tekstów reklamowych, komputerowe zarządzanie plikami, sortowanie danych w bazach komputerowych, wynajmowanie miejsc na umieszczanie ogłoszeń lub reklam, wyszukiwanie informacji w plikach komputerowych dla osób trzecich, promocja sprzedaży dla osób trzecich, rozpowszechnianie ogłoszeń reklamowych, materiałów reklamowych: próbek, druków, prospektów, broszur, badania opinii publicznej, badanie rynku w dziedzinie działalności gospodarczej, informacja o działalności gospodarczej, **38** przesyłanie informacji tekstowej i obrazowej przy pomocy komputera, poczta elektroniczna, informacja o telekomunikacji, ogłoszenia elektroniczne,

usługi telefoniczne, internetowy serwis informacyjny, **41** informacje o edukacji, o imprezach rozrywkowych, o rekreacji, organizowanie konkursów edukacyjnych lub rozrywkowych, gry w systemie on-line z sieci informatycznej, publikacja elektroniczna on-line książek i periodyków, **42** administrowanie stronami komputerowymi sieciami, konwersja danych lub dokumentów na formę elektroniczną, oprogramowanie komputerowe projektowanie.

(111) **229632** (220) 2008 11 27 (210) 349157  
 (151) 2010 06 30 (441) 2009 03 02  
 (732) KSP Polonia Warszawa Sportowa Spółka Akcyjna, Warszawa, PL.  
 (540) KSP Polonia 1911

(510), (511) **03** mydła, mydła w płynie, wody kolońskie, perfumy, olejki eteryczne, kosmetyki, środki do czyszczenia, **09** podkładki pod myszy komputerowe, dyski jako nośniki dźwięku i obrazu, automaty biletowe, kaski sportowe, okulary przeciwsłoneczne, karty inteligentne, mikroskopy, przyrządy matematyczne, aparaty fotograficzne, celowniki fotograficzne, urządzenia ratownicze, urządzenia do odtwarzania dźwięku lub obrazu, komputery, etui na okulary, kalkulatory, **10** prezerwatywy, **14** breloczki, wisiorzki, zegarki, puchary z metali szlachetnych, biżuteria, statuetki z metali szlachetnych, wyroby jubilerskie, spinki do mankietów, stopery, **16** kalendarze, prospekty, albumy, notatniki, notesy, zeszyty, fotografie, długopisy, pióra, ołówki, ręczniki papierowe, serwetki do ust, podstawki pod kufle, bilety, blankiety, karty lojalnościowe, karty pocztowe, koperty, widokówki, afisze, plakaty, atlasy, broszury, czasopisma, gazety, naklejki, publikacje, zakładki do książek, katalogi, karnety, okładki, **18** walizy i torby podróżne, wyroby ze skóry i imitacji skóry, portfele, parasole, kufelki na kosmetyki, tornistry, laski, smycze, **20** statuetki, posążki z drewna, gipsu lub z tworzyw sztucznych, krzesła, stoły, **21** szklance ze szkła i metali nieszlachetnych, puchary z metali nieszlachetnych, otwieracze do butelek, kufle do piwa, kubki: porcelanowe, z tworzyw sztucznych, gliniane, filizanki, zastawy stołowe, serwisy do kawy, kieliszki, przybory kuchenne, **22** liny niemetalowe, sznur, siatki, namioty, torby i torebki tekstylne nie ujęte w innych klasach, **24** bielizna pościelowa, ręczniki tekstylne, ręczniki z frotte, flagi, porpczyki, tkaniny włókiennicze, okładziny do mebli z wyrobów włókienniczych, chorągiewki, chorągwie, **25** odzież, obuwie, nakrycia głowy, dresy i bielizna, koszulki i spodnie klubowe, skarpety, szelki, szaliki, krawaty, daszki przeciwsłoneczne, garnitury, getry, koszule, kostiumy kąpielowe, nauszniki, **26** taśmy tekstylne, guziki, emblematy ozdobne, litery do znakowania bielizny, cyfry do znakowania bielizny, opaski na ręce, **28** piłki do gier, nagolenniki, nakolanniki, ochraniacze, rękawice piłkarskie, torby na sprzęt sportowy, przyrządy do ćwiczeń fizycznych, balony do zabawy, gry planszowe, układanki (puzzle), karty do gry, maskotki, ozdoby choinkowe z wyjątkiem artykułów oświetleniowych i słodczy, małe piłki, gwizdki, sprzęt wędkarski, rękawice bokserskie, stoły świetlicowe do gry w piłkę nożną, **32** napoje bezalkoholowe, wody źródlane i mineralne, piwo, soki, **34** zapalniczki, zapałki, papierosnice, cygarniczki, tytoń, przybory dla palaczy, **35** zgromadzenie towarów w hurtowni i sklepie ze sprzętem i odzieżą sportową w celu ich swobodnego wyboru i reklamy, oglądania i zakupu przez klientów, usługi reklamy na rzecz osób trzecich, organizowanie wystaw w celach handlowych lub reklamowych, wynajmowanie powierzchni na cele reklamowe, **39** usługi wynajmowania miejsc parkingowych, usługi organizowania wycieczek w zakresie transportu, **41** usługi sportowe, trenerskie, organizacji obozów sportowych, obsługi urządzeń sportowych, usługi organizowania i obsługi zawodów sportowych, wypożyczania sprzętu sportowego, usługi wynajmowania stadionów, usługi szkolenia, usługi wynajmowania boisk i hal dla uprawiania rekreacji i sportu, **43** usługi gastronomiczne, restauracje, bary, usługi zakwaterowania, zwłaszcza sportowców, usługi wynajmowania sal na posiedzenia, dla rekreacji i gier.

(111) **229633** (220) 2008 12 20 (210) 350241  
 (151) 2010 05 05 (441) 2009 03 30  
 (732) Gu Qiang, Wólka Kosowska, PL.  
 (540) ROME FASHIONER  
 (510), (511) **25** odzież, obuwie, nakrycia głowy.

(111) **229634** (220) 2009 01 23 (210) 351180  
 (151) 2010 04 23 (441) 2009 04 27  
 (732) Zakłady Przemysłu Cukierniczego MIESZKO S.A., Warszawa, PL.

(540)



Kolor znaku: biały, czarny, żółty, czerwony, brązowy, zielony, niebieski, szary

(531) 2.5.8, 2.5.23, 29.1.15

(510), (511) **03** środki perfumeryjne, olejki eteryczne, woda kolońska, woda toaletowa, woda zapachowa, antyperspiranty, dezodoranty do użytku osobistego, odświeżacze do ust w aerozolu, mydła, mydła przeciwopotowe, saszetki zapachowe, chusteczki nasączone płynami kosmetycznymi, kosmetyki, zestawy kosmetyków, kremy i maści do celów kosmetycznych, preparaty do golenia, płyny po goleniu, pomadki do ust, tusze do rzęs, kredki do oczu, lakiery do paznokci, zmywacze do paznokci, waciki, szampony, płyny do pielęgnacji włosów, pasty do zębów, preparaty do czyszczenia i pielęgnacji zębów, preparaty kosmetyczne do opalania, preparaty kosmetyczne do odchudzania, preparaty kosmetyczne do kąpieli, sole do kąpieli do celów innych niż lecznicze, pumeks, preparaty do makijażu i demakijażu, kalkomanie i materiały przyklepne (ozdoby do celów kosmetycznych), farbki do bielizny, barwniki kosmetyczne, lakiery i farby do włosów, preparaty do odbarwiania, preparaty do usuwania farb, **16** artykuły biurowe z wyjątkiem mebli, papier maszynowy, papier kopiujący, papier listowy, papier do pisania, papier do notatek, papier do segregatorów, papier fosforyzujący, zeszyty, notesy, bloczki do pisania, bloki techniczne, adresarki, płytki adresowe do adresarek, papeteria, koperty, pudełka kartonowe lub papierowe, rury tekturowe, teczki na dokumenty (artykuły biurowe), skoroszyty, segregatory, papierowe obwoluty i oprawy na luźne kartki i na dokumenty, okładki do paszportów, okładki książeczek czekowych, etykiety nietekstylne, nalepki, naklejki, w tym naklejki adresowe oraz naklejki przyklepane do ubrań i innych przedmiotów pod wpływem ciepła, przybory do pisania, w tym: pióra, długopisy, flamastry, ołówki, ołówki automatyczne, zestawy przyborów do pisania, piórniki, etui na pióra, podstawki do długopisów i ołówków, przyciski do papieru, uchwyty, pudełka i stojaki na stemple, poduszki do pieczętek, pieczętki gumowe, kosze i pojemniki na listy, ozdobne kasetki na papeterię, książki, podręczniki, czasopisma, broszury, prospekty, publikacje drukowane, ulotki, materiały szkoleniowe i instruktażowe z wyjątkiem aparatów, zakładki do książek, kartki okolicznościowe, znaczki, obrazy, rysunki, fotografie, przezrocza, kalendarze, kalkomanie, druki, odbitki i reprodukcje graficzne, diagramy, mapy i plany, mapy samochodowe, albumy, atlasy, almanachy, rejestry (księgi), indeksy, skorowidze, katalogi, karty pocztowe, szyldy i tablice ogłoszeniowe z kartonu lub papieru, afisze, plakaty, drukowane repertuary i rozkłady godzinowe, zdrapki (kartoniki), czeki (druki), bilety, druki zawiadomień i zaproszeń, programy imprez sportowych, albumy imprez sportowych, książki do kolekcjonowania autografów, komiksy, albumy do naklejek, kolekcjonerskie karty z wizerunkami zawodników, pamiętniki, notesy wielofunkcyjne, notesy na adresy, tabliczki i bloki z zaciskiem na papier, klipsy do notatników, statuetki z papieru typu maché, chorągiewki papierowe, znaki reklamowe wykonane z papieru lub tektury, latarnie papierowe (o ile zawarte w tej klasie), papier do pakowania prezentów, papierowe podkładki pod szklanki i pod talerze, papierowa bielizna stołowa, papierowe serwetki, obrusy i ręczniki, wilgotne ręczniki papierowe, papier toaletowy, papierowe chusteczki w pudełkach, papierowe chusteczki do nosa, papierowe pieluchy dla dzieci, torby papierowe, papierowe lub plastikowe torby na śmieci, pudełka z farbami i farby (artykuły szkolne), kredki, kreda do pisania, znakowania i litografii, korektory w płynie, gumki do ścierania, temperówki, spinacze, pineski, linijki (artykuły szkolne), taśma klejąca do artykułów papirniczych, zszywacze, szablony (artykuły szkolne), karty kredytowe, telefoniczne, bankomatowe, podróżne, gwarancyjne, debetowe i karty związane z rozrywką wykonane z papieru lub kartonu i nie zawierające elementów magnetycznych ani elektronicznych.

(111) **229635** (220) 2009 01 23 (210) 351181  
 (151) 2010 04 23 (441) 2009 04 27  
 (732) Zakłady Przemysłu Cukierniczego MIESZKO S.A., Warszawa, PL.

(540)



Kolor znaku: biały, czarny, żółty, czerwony, brązowy, zielony, niebieski i jego odcienie, fioletowy, różowy

(531) 2.5.8, 2.5.23, 29.1.15

(510), (511) **03** środki perfumeryjne, olejki eteryczne, woda kolońska, woda toaletowa, woda zapachowa, antyperspiranty, dezodoranty do użytku osobistego, odświeżacze do ust w aerozolu, mydła, mydła przeciwopotowe, saszetki zapachowe, chusteczki nasączone płynami kosmetycznymi, kosmetyki, zestawy kosmetyków, kremy i maści do celów kosmetycznych, preparaty do golenia, płyny po goleniu, pomadki do ust, tusze do rzęs, kredki do oczu, lakiery do paznokci, zmywacze do paznokci, waciki, szampony, płyny do pielęgnacji włosów, pasty do zębów, preparaty do czyszczenia i pielęgnacji zębów, preparaty kosmetyczne do opalania, preparaty kosmetyczne do odchudzania, preparaty kosmetyczne do kąpieli, sole do kąpieli do celów innych niż lecznicze, pumeks, preparaty do makijażu i demakijażu, kalkomanie i materiały przyklepne (ozdoby do celów kosmetycznych), farbki do bielizny, barwniki kosmetyczne, lakiery i farby do włosów, preparaty do odbarwiania, preparaty do usuwania farb, **16** artykuły biurowe z wyjątkiem mebli, papier maszynowy, papier kopiujący, papier listowy, papier do pisania, papier do notatek, papier do segregatorów, papier fosforyzujący, zeszyty, notesy, bloczki do pisania, bloki techniczne, adresarki, płytki adresowe do adresarek, papeteria, koperty, pudełka kartonowe lub papierowe, rury tekturowe, teczki na dokumenty (artykuły biurowe), skoroszyty, segregatory, papierowe obwoluty i oprawy na luźne kartki i na dokumenty, okładki do paszportów, okładki książeczek czekowych, etykiety nietekstylne, nalepki, naklejki, w tym naklejki adresowe oraz naklejki przyklepane do ubrań i innych przedmiotów pod wpływem ciepła, przybory do pisania, w tym: pióra, długopisy, flamastry, ołówki, ołówki automatyczne, zestawy przyborów do pisania, piórniki, etui na pióra, podstawki do długopisów i ołówków, przyciski do papieru, uchwyty, pudełka i stojaki na stemple, poduszki do pieczętek, pieczętki gumowe, kosze i pojemniki na listy, ozdobne kasetki na papeterię, książki, podręczniki, czasopisma, broszury, prospekty, publikacje drukowane, ulotki, materiały szkoleniowe i instruktażowe z wyjątkiem aparatów, zakładki do książek, kartki okolicznościowe, znaczki, obrazy, rysunki, fotografie, przezrocza, kalendarze, kalkomanie, druki, odbitki i reprodukcje graficzne, diagramy, mapy i plany, mapy samochodowe, albumy, atlasy, almanachy, rejestry (księgi), indeksy, skorowidze, katalogi, karty pocztowe, szyldy i tablice ogłoszeniowe z kartonu lub papieru, afisze, plakaty, drukowane repertuary i rozkłady godzinowe, zdrapki (kartoniki), czeki (druki), bilety, druki zawiadomień i zaproszeń, programy imprez sportowych, albumy imprez sportowych, książki do kolekcjonowania autografów, komiksy, albumy do naklejek, kolekcjonerskie karty z wizerunkami zawodników, pamiętniki, notesy wielofunkcyjne, notesy na adresy, tabliczki i bloki z zaciskiem na papier, klipsy do notatników, statuetki z papieru typu maché, chorągiewki papierowe, znaki reklamowe wykonane z papieru lub tektury, latarnie papierowe (o ile zawarte w tej klasie), papier do pakowania prezentów, papierowe podkładki pod szklanki i pod talerze, papierowa bielizna stołowa, papierowe serwetki, obrusy i ręczniki, wilgotne ręczniki papierowe, papier toaletowy, papierowe chusteczki w pudełkach, papierowe chusteczki do nosa, papierowe pieluchy dla dzieci, torby papierowe, papierowe lub plastikowe torby na śmieci, pudełka z farbami i farby (artykuły szkolne), kredki, kreda do pisania, znakowania i litografii, korektory w płynie, gumki do ścierania, temperówki, spinacze, pineski, linijki (artykuły szkolne), taśma klejąca do artykułów papirniczych, zszywacze, szablony (artykuły szkolne), karty kredytowe, telefoniczne, bankomatowe, podróżne, gwarancyjne, debetowe i karty związane z rozrywką wykonane z papieru lub kartonu i nie zawierające elementów magnetycznych ani elektronicznych.

(111) **229636** (220) 2009 01 23 (210) 351182  
 (151) 2010 04 23 (441) 2009 04 27  
 (732) Zakłady Przemysłu Cukierniczego MIESZKO S.A., Warszawa, PL.

(540)



Kolor znaku: biały, czarny, szary, czerwony, zielony, niebieski, pomarańczowy, żółty

(531) 2.5.1, 2.5.8, 2.5.23, 16.1.4, 29.1.15

(510), (511) **03** środki perfumeryjne, olejki eteryczne, woda kolońska, woda toaletowa, woda zapachowa, antyperspiranty, dezodoranty do użytku osobistego, odświeżacze do ust w aerozolu, mydła, mydła przeciwpotowe, saszetki zapachowe, chusteczki nasączone płynami kosmetycznymi, kosmetyki, zestawy kosmetyków, kremy i maści do celów kosmetycznych, preparaty do golenia, płyny po goleniu, pomadki do ust, tusze do rzęs, kredki do oczu, lakiery do paznokci, zmywacze do paznokci, waciki, szampony, płyny do pielęgnacji włosów, pasty do zębów, preparaty do czyszczenia i pielęgnacji zębów, preparaty kosmetyczne do opalania, preparaty kosmetyczne do odchudzania, preparaty kosmetyczne do kąpieli, sole do kąpieli do celów innych niż lecznicze, pumeks, preparaty do makijażu i demakijażu, kalkomanie i materiały przyklepne (ozdoby do celów kosmetycznych), farbki do bielizny, barwniki kosmetyczne, lakiery i farby do włosów, preparaty do odbarwiania, preparaty do usuwania farb, **16** artykuły biurowe z wyjątkiem mebli, papier maszynowy, papier kopiujący, papier listowy, papier do pisania, papier do notatek, papier do segregatorów, papier fosforyzujący, zeszyty, notesy, bloczki do pisania, bloki techniczne, adresarki, płytki adresowe do adresarek, papeteria, koperty, pudełka kartonowe lub papierowe, rury tekturowe, teczki na dokumenty (artykuły biurowe), skoroszyty, segregatory, papierowe obwoluty i oprawy na luźne kartki i na dokumenty, okładki do paszportów, okładki książeczek czekowych, etykiety nietekstylne, nalepki, naklejki, w tym naklejki adresowe oraz naklejki przyklepane do ubrań i innych przedmiotów pod wpływem ciepła, przybory do pisania, w tym: pióra, długopisy, flamastry, ołówki, ołówki automatyczne, zestawy przyborów do pisania, piórniki, etui na pióra, podstawki do długopisów i ołówków, przyciski do papieru, uchwyty, pudełka i stojaki na stemple, poduszki do pieczętek, pieczętki gumowe, kosze i pojemniki na listy, ozdobne kasetki na papeterię, książki, podręczniki, czasopisma, broszury, prospekty, publikacje drukowane, ulotki, materiały szkoleniowe i instruktażowe z wyjątkiem aparatów, zakładki do książek, kartki okolicznościowe, znaczki, obrazy, rysunki, fotografie, przezrocza, kalendarze, kalkomanie, druki, odbitki i reprodukcje graficzne, diagramy, mapy i plany, mapy samochodowe, albumy, atlasy, almanachy, rejestry (księgi), indeksy, skorowidze, katalogi, karty pocztowe, szyldy i tablice ogłoszeniowe z kartonu lub papieru, afisze, plakaty, drukowane repertuary i rozkłady godzinowe, zdraпки (kartoniki), czeki (druki), bilety, druki zawiadomień i zaproszeń, programy imprez sportowych, albumy imprez sportowych, książki do kolekcjonowania autografów, komiksy, albumy do naklejek, kolekcjonerskie karty z wizerunkami zawodników, pamiętniki, notesy wielofunkcyjne, notesy na adresy, tabliczki i bloki z zaciskiem na papier, klipsy do notatników, statuetki z papieru typu maché, chorągiewki papierowe, znaki reklamowe wykonane z papieru lub tektury, latarnie papierowe (o ile zawarte w tej klasie), papier do pakowania prezentów, papierowe podkładki pod szklanki i pod talerze, papierowa bielizna stołowa, papierowe serwetki, obrusy i ręczniki, wilgotne ręczniki papierowe, papier toaletowy, papierowe chusteczki w pudełkach, papierowe chusteczki do nosa, papierowe pieluchy dla dzieci, torby papierowe, papierowe lub plastikowe torby na śmieci, pudełka z farbami i farby (artykuły szkolne), kredki, kreda do pisania, znakowania i litografii, korektory w płynie, gumki do ścierania, temperówki, spinacze, pineski, linijki (artykuły szkolne), taśma klejąca do artykułów papierniczych, zszywacze, szablony (artykuły szkolne), karty kredytowe, telefoniczne, bankomatowe, podróżne, gwarancyjne, debetowe i karty związane z rozrywką wykonane z papieru lub kartonu i nie zawierające elementów magnetycznych ani elektronicznych.

(111) **229637** (220) 2009 01 23 (210) 351186  
(151) 2010 04 23 (441) 2009 04 27

(732) Zakłady Przemysłu Cukierniczego MIESZKO S.A., Warszawa, PL.  
(540) ZOZOLE  
(510), (511) **03** środki perfumeryjne, olejki eteryczne, woda kolońska, woda toaletowa, woda zapachowa, antyperspiranty, dezodoranty do użytku osobistego, odświeżacze do ust w aerozolu, mydła, mydła przeciwpotowe, saszetki zapachowe, chusteczki nasączone płynami kosmetycznymi, kosmetyki, zestawy kosmetyków, kremy i maści do celów kosmetycznych, preparaty do golenia, płyny po goleniu, pomadki do ust, tusze do rzęs, kredki do oczu, lakiery do paznokci, zmywacze do paznokci, waciki, szampony, płyny do pielęgnacji włosów, pasty do zębów, preparaty do czyszczenia i pielęgnacji zębów, preparaty kosmetyczne do opalania, preparaty kosmetyczne do odchudzania, preparaty kosmetyczne do kąpieli, sole do kąpieli do celów innych niż lecznicze, pumeks, preparaty do makijażu i demakijażu, kalkomanie i materiały przyklepne (ozdoby do celów kosmetycznych), farbki do bielizny, barwniki kosmetyczne, lakiery i farby do włosów, preparaty do odbarwiania, preparaty do usuwania farb.

(111) **229638** (220) 2009 01 23 (210) 351187  
(151) 2010 04 23 (441) 2009 04 27  
(732) Zakłady Przemysłu Cukierniczego MIESZKO S.A., Warszawa, PL.  
(540)



Kolor znaku: biały, różowy, niebieski

(531) 27.5.1, 29.1.13

(510), (511) **03** środki perfumeryjne, olejki eteryczne, woda kolońska, woda toaletowa, woda zapachowa, antyperspiranty, dezodoranty do użytku osobistego, odświeżacze do ust w aerozolu, mydła, mydła przeciwpotowe, saszetki zapachowe, chusteczki nasączone płynami kosmetycznymi, kosmetyki, zestawy kosmetyków, kremy i maści do celów kosmetycznych, preparaty do golenia, płyny po goleniu, pomadki do ust, tusze do rzęs, kredki do oczu, lakiery do paznokci, zmywacze do paznokci, waciki, szampony, płyny do pielęgnacji włosów, pasty do zębów, preparaty do czyszczenia i pielęgnacji zębów, preparaty kosmetyczne do opalania, preparaty kosmetyczne do odchudzania, preparaty kosmetyczne do kąpieli, sole do kąpieli do celów innych niż lecznicze, pumeks, preparaty do makijażu i demakijażu, kalkomanie i materiały przyklepne (ozdoby do celów kosmetycznych), farbki do bielizny, barwniki kosmetyczne, lakiery i farby do włosów, preparaty do odbarwiania, preparaty do usuwania farb.

(111) **229639** (220) 2009 02 02 (210) 351544  
(151) 2010 05 07 (441) 2009 05 11  
(732) EuroPharma Alliance Spółka z ograniczoną odpowiedzialnością, Wrocław, PL.  
(540)



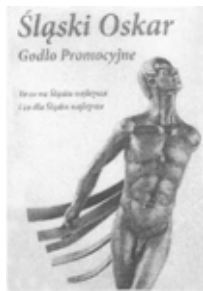
Kolor znaku: różowy, niebieski, biały

(531) 5.3.20, 5.7.21, 27.5.1, 29.1.12

(510), (511) **01** słodziki sztuczne, **05** produkty farmaceutyczne, substancje dietetyczne do celów leczniczych, cukier do celów medycznych, **29** marmolady, przetwory z warzyw i owoców, konfitury, dżemy, galaretki jadalne, **30** cukier biały kryształ, cukier biały puder, cukier biały w kostkach, cukier rafinowany kryształ, cukier rafinowany w kostkach, cukier rafinowany w głowach, cukier płynny, cukier brązowy, cukier żelowy, polewa lukrowa, cukier, cukier kandyzowany do celów spożywczych, cukier skryształizowany do celów spożywczych, cukierki, kawa, herbata, kakao, napoje na bazie kawy, napoje herbatiane, napoje na bazie kakao, napoje na bazie czekolady, miód, wyro-

by cukiernicze, lody, polewy owocowe, polewa czekoladowa, polewa kakaowa, polewy aromatyzowane, dodatki do deserów, sosy owocowe, sosy czekoladowe, sosy kakaowe, kremy owocowe, kremy czekoladowe, sosy aromatyzowane, galaretki, kisiele, koncentraty spożywcze, słodziki, słodziki naturalne, słodczyce do ssania, żucie (guma do-) nie do celów medycznych, **32** napoje instant, napoje bezalkoholowe, wody mineralne gazowane i niegazowane, nektary owocowe, syropy owocowe, proszek do produkcji napojów, pastylki do produkcji napojów, soki owocowe, soki warzywne, soki owocowo-warzywne, soki wieloowocowe, soki wielowarzywne, napoje owocowe, napoje warzywne, napoje wieloowocowe, napoje wielowarzywne, napoje izotoniczne.

(111) **229640** (220) 2009 02 06 (210) 351709  
 (151) 2010 07 02 (441) 2009 05 11  
 (732) Górnośląska Agencja Medialna „GAM” Marian Bijoch, Katowice, PL.  
 (540)



(531) 2.1.8, 27.5.1  
 (510), (511) **16** gazety codzienne, czasopisma, periodyki, broszury, foldery, prospekty, materiały drukowane, w tym: drukowane materiały informacyjne, reklamowe i szkoleniowe, książki, afisze, plakaty, fotografie, drukowane publikacje i wydawnictwa cykliczne i okazjonalne, kalendarze, notatniki, okładki, obwoluty, papierowe teczki promocyjne, torby papierowe, papier firmowy, materiały piśmienne, wyroby z papieru, takie jak: koperty, karty i zaproszenia okolicznościowe, dyplomy, **35** usługi reklamowe z wykorzystaniem wszystkich metod słownych, dźwiękowych oraz technik audiowizualnych w tym: usługi reklamowe, w zakresie reklamy prasowej, radiowej, telewizyjnej i internetowej oraz z zastosowaniem plakatów i ulotek oraz elektronicznych, magnetycznych i optycznych nośników informacji, wydawanie i dystrybucja materiałów promocyjno-reklamowych, także katalogów, usługi w zakresie badania rynku oraz badania opinii publicznej, organizowanie i obsługa handlowych lub reklamowych pokazów mody, wystaw, giełd i targów, organizowanie gier, konkursów i loterii oraz imprez rozrywkowych o podłożu reklamowym z zastosowaniem reklamy prasowej, radiowej, telewizyjnej i internetowej oraz z wykorzystaniem elektronicznych, magnetycznych i optycznych nośników informacji, **41** organizowanie konkursów, rankingów i plebiscytów promujących: miasta, przemysł, instytucje, osoby prywatne, polityków, artystów, działaczy i organizacje społeczne i polityczne oraz związane z produkcją oraz wszelką działalnością związaną z wytworem myśli ludzkiej, organizowanie konferencji, kongresów, seminariów, sympozjów i zjazdów, organizowanie spektakli telewizyjnych, teatralnych i radiowych oraz wystaw z dziedziny kultury lub edukacji, organizowanie imprez artystycznych i promocyjnych, pisanie scenariuszy imprez konkursowych oraz spektakli telewizyjnych, teatralnych i radiowych.

(111) **229641** (220) 2004 10 01 (210) 286061  
 (151) 2010 06 07 (441) 2005 01 10  
 (732) PTK Centertel Spółka z ograniczoną odpowiedzialnością, Warszawa, PL.  
 (540) Taryfa Malejąca

(510), (511) **09** urządzenia i przyrządy naukowe, żeglarskie, geodezyjne, elektryczne, elektroniczne, fotograficzne, kinematograficzne, optyczne, wagowe, pomiarowe, sygnalizacyjne, kontrolne, do ratowania życia, do celów dydaktycznych, urządzenia do nagrywania, transmisji lub reprodukcji dźwięku lub obrazu, magnetyczne nośniki danych, płyty (dyski) z nagraniami, automaty sprzedające i mechanizmy do urządzeń uruchamianych przez wrzucenie monety, kasy sklepowe, maszyny liczące, sprzęt przetwarzający dane i komputery, urządzenia do gaszenia ognia, **35** usługi w zakresie sprzedaży detalicznej towarów wymienio-

nych w klasie 9, usługi w zakresie udzielania informacji w zakresie usług oferowanych przez Zgłaszającego, także drogą on-line, usługi w zakresie przyjmowania zamówień na usługi oferowane przez Zgłaszającego, usługi w zakresie obsługi klienta i przyjmowania reklamacji.

(111) **229642** (220) 2008 02 26 (210) 337126  
 (151) 2010 06 17 (441) 2008 06 09  
 (732) DAXTON POLAND Waldemar Kosałka, Tarnów, PL.  
 (540)



(531) 2.9.12, 26.11.3, 27.5.1  
 (510), (511) **16** czasopisma, magazyny, gazety, albumy, periodyki, poradniki, książki, prospekty, serie wydawnicze, kalendarze, **35** pozyskiwanie i przetwarzanie danych oraz informacji związanych z branżą fryzjerską oraz kosmetyczną, dostarczanie informacji handlowej, rozpowszechnianie ogłoszeń i materiałów promocyjno-reklamowych, prowadzenie sklepów internetowych on-line, portale i serwisy internetowe, reklama, reklama radiowa, telewizyjna i prasowa, reklama na stronach internetowych, **41** usługi wydawnicze, publikacje multimedialne i internetowe, usługi w zakresie: produkcji i prowadzenia programów telewizyjnych i radiowych oraz organizowania i prowadzenia konkursów i loterii, **44** salony fryzjerskie, salony piękności, farmy piękności, usługi w zakresie ochrony urody i zdrowia, doradztwo w zakresie wizażu oraz indywidualnej stylizacji wyglądu, doradztwo w zakresie pielęgnacji zdrowia i urody oraz stosowania kosmetyków i zabiegów pielęgnacyjno-upiększających.

(111) **229643** (220) 2008 02 28 (210) 337384  
 (151) 2010 05 11 (441) 2008 06 09  
 (732) Jarosław Augustyniak, Elbląg, PL.  
 (540) keep it simple!

(510), (511) **09** karty kredytowe, **36** usługi bankowe, usługi bankowe przy użyciu technologii teleinformatycznych, usługi finansowe, usługi z zakresu dokonywania operacji bankowych oraz usługi dotyczące dokonywania płatności, kredytowania, udzielania debetów, dokonywania opłat, wykonywania rozchodów gotówkowych, zaopatrywania w waluty, weryfikacji czeków, wypłacania gotówki na podstawie czeków, udzielania dostępu do depozytów wraz z funkcjami automatycznych odzewczych maszyn mówiących, usługi autoryzacji i realizacji transakcji dokonywanych poprzez punkty sprzedaży wyposażone w terminale płatnicze, usługi z zakresu udzielania upoważnień do płatności oraz rozliczenia transakcji finansowych, usługi z zakresu ubezpieczeń podróży, usługi dotyczące zachowywania ewidencji finansowej, usługi z zakresu transferu elektronicznego środków pieniężnych oraz wymiany walut, usługi dotyczące poświadczania i weryfikacji transakcji, usługi z zakresu rozpowszechniania informacji finansowych poprzez światową sieć komputerową, usługi płatności rachunków, usługi dotyczące kart kredytowych, usługi dotyczące kart debetowych, usługi dotyczące kart obciążeniowych, usługi dotyczące kart przedpłaconych, elektroniczne transakcje kredytowe i debetowe, elektroniczne transfery funduszy, usługi dotyczące kart „inteligentnych” i gotówkowych płatności elektronicznych, wydatkowania gotówki, wymiany gotówki wykonywane kartami kredytowymi i kartami debetowymi, elektroniczne transakcje gotówkowe, weryfikacji czeków, spieniężanie czeków, usługi dostępu do depozytów także za pomocą automatycznych maszyn odpowiadających, usługi przetwarzania płatności, weryfikacje kart kredytowych i kart debetowych, usługi weryfikacji i sprawdzania autentyczności transakcji płatniczych.

(111) **229644** (220) 2008 02 28 (210) 337391  
 (151) 2010 05 11 (441) 2008 06 09  
 (732) Jarosław Augustyniak, Elbląg, PL.  
 (540)

keep it  
simple!

(531) 27.5.1



(510), (511) **09** karty kredytowe, **36** usługi bankowe, usługi bankowe przy użyciu technologii teleinformatycznych, usługi finansowe, usługi z zakresu dokonywania operacji bankowych oraz usługi dotyczące dokonywania płatności, kredytowania, udzielania debetów, dokonywania opłat, wykonywania rozchodów gotówkowych, zaopatrywania w waluty, weryfikacji czeków, wypłacania gotówki na podstawie czeków, udzielania dostępu do depozytów wraz z funkcjami automatycznych odzewczych maszyn mówiących, usługi autoryzacji i realizacji transakcji dokonywanych poprzez punkty sprzedaży wyposażone w terminale płatnicze, usługi z zakresu udzielania upoważnień do płatności oraz rozliczenia transakcji finansowych, usługi z zakresu ubezpieczeń podróży, usługi dotyczące zachowywania ewidencji finansowej, usługi z zakresu transferu elektronicznego środków pieniężnych oraz wymiany walut, usługi dotyczące świadczenia i weryfikacji transakcji, usługi z zakresu rozpowszechniania informacji finansowych poprzez światową sieć komputerową, usługi płatności rachunków, usługi dotyczące kart kredytowych, usługi dotyczące kart debetowych, usługi dotyczące kart obciążeniowych, usługi dotyczące kart przedpłaconych, elektroniczne transakcje kredytowe i debetowe, elektroniczne transfery funduszy, usługi dotyczące kart „inteligentnych” i gotówkowych płatności elektronicznych, wydatkowania gotówki, wymiany gotówki wykonywane kartami kredytowymi i kartami debetowymi, elektroniczne transakcje gotówkowe, weryfikacji czeków, spieniężanie czeków, usługi dostępu do depozytów także za pomocą automatycznych maszyn odpowiadających, usługi przetwarzania płatności, weryfikacji kart kredytowych i kart debetowych, usługi weryfikacji i sprawdzania autentyczności transakcji płatniczych.

(111) **229645** (220) 2008 05 19 (210) 341126  
 (151) 2010 05 10 (441) 2008 09 01  
 (732) Powszechna Kasa Oszczędności Bank Polski Spółka Akcyjna, Warszawa, PL.  
 (540)



Kolor znaku: granatowy, żółty, niebieski, czarny  
 (531) 5.3.13, 5.3.20, 16.1.16, 27.5.1, 29.1.13  
 (510), (511) **36** usługi bankowe.

(111) **229646** (220) 2008 12 15 (210) 349975  
 (151) 2010 05 07 (441) 2009 03 30  
 (732) ADA-PLUS Adam Lewandowicz, Mariusz Stempski Spółka Jawna, Toruń, PL.  
 (540)



Kolor znaku: czarny, szary, biały  
 (531) 24.13.2, 24.13.22, 26.1.1, 26.1.16, 27.5.1, 29.1.13  
 (510), (511) **03** antyperspiranty jako środki przeciw potowe, aromaty jako olejki aromatyczne, preparaty do demakijażu, preparaty do depilacji, dezodoranty do użytku osobistego jako wyroby perfumeryjne, preparaty do golenia, sole do kąpielii do celów innych niż lecznicze, preparaty kosmetyczne do kąpielii, kosmetyki, kremy kosmetyczne, lakiery do paznokci, preparaty do makijażu, maseczki kosmetyczne, mleczko kosmetyczne, preparaty do mycia, mydła, mydła, odświeżacze do ust w aerozolu, olejki do celów kosmetycznych, olejki do celów perfumeryjnych, olejki toaletowe, ołówki kosmetyczne, preparaty kosmetyczne do opalania się, preparaty do pielęgnacji paznokci, produkty perfumeryjne, perfumy, preparaty do pielęgnacji jamy ustnej nie do celów leczniczych, płyny do pielęgnacji włosów, chusteczki nasączone płynami kosmetycznymi, płyny po goleniu, pomadki do ust, pomady do celów kosmetycznych,

preparaty do czyszczenia protez zębowych, preparaty kosmetyczne do rzęs, szaszetki zapachowe do bielizny, preparaty kosmetyczne do pielęgnacji skóry, szminki, toniki kosmetyczne, wata do celów kosmetycznych, farby do włosów, lakiery do włosów, woda kolońska, woda lawendowa, woda toaletowa, woda zapachowa, wosk do depilacji, kremy do wybielania skóry, **05** środki zmniejszające apetyt do celów medycznych, bakteriobójcze środki, borowina do kąpielii, borowina lecznicza, chusteczki nasączone płynami farmaceutycznymi, wyroby cukiernicze do celów leczniczych, środki dezynfekcyjne do celów higienicznych, dietetyczna żywność przystosowana do celów medycznych, dietetyczne napoje przystosowane do celów medycznych, eliksiry jako preparaty farmaceutyczne, środki przeciw gorączce, gorczyca do celów farmaceutycznych, gorczycowe plastry-synapizmy, olej gorczycowy do celów leczniczych, guma do żucia do celów leczniczych, preparaty przeciw hemoroidom, herbata lecznicza, sole do kąpielii do celów leczniczych, preparaty terapeutyczne do kąpielii, kąpiele lecznicze, kompresy, korzenie lekarskie, lekarstwa do picia, leki dla ludzi, leki pomocnicze wspierające, preparaty farmaceutyczne przeciw łupieżowi, maści do celów farmaceutycznych, mazidla, środki przeciw migrenie, nalewki do celów leczniczych, napary do celów leczniczych, napoje lecznicze, środki nasenne, środki na uspokojenie nerwów, płyny do przemywania oczu, preparaty medyczne do odchudzania, środki na odciski, preparaty przeciw odmrożeniom, środki do odstraszania owadów, odświeżacze do ubrań i tkanin, okłady, oleje lecznicze, środki do leczenia oparzeń, materiały opatrunkowe, płyny do płukania ust do celów leczniczych, chusteczki nasączone płynem farmaceutycznym, środki medyczne przeciw poceniu, płyny do przemywania pochwy, podpaski, poduszeczki do karmienia piersią, pomady do celów medycznych, środki do odświeżania powietrza, przeciwbólowe środki, bransoletki przeciwreumatyczne, obrączki przeciwreumatyczne, środki przeczyszczające, siemię lniane do celów farmaceutycznych, preparaty farmaceutyczne do pielęgnacji skóry, skrobia do celów dietetycznych lub farmaceutycznych, sole do celów medycznych, sole do kąpielii mineralnych, suplementy mineralne do żywności do celów medycznych, leki uspokajające, uśmierzające środki, produkty na bazie wapna do celów farmaceutycznych, wata do celów medycznych, preparaty witaminowe, preparaty medyczne na porost włosów, wody mineralne do celów leczniczych, lekarstwa przeciw zaparciom, zioła lecznicze, **30** guma do żucia nie do celów medycznych, herbata, kit pszczeni-propolis spożywczy, miód, mleczko pszczele do celów spożywczych, niemedycznych, musli, napary inne niż do celów leczniczych, aromaty do napojów inne niż esencje, napoje na bazie czekolady, napoje na bazie herbaty, napoje na bazie kakao, napoje na bazie kawy, preparaty roślinne zastępujące kawę, skrobia do celów spożywczych, słodczyce, słodziki/maltoza, słodziki naturalne, wyroby cukiernicze, przekąski ze zbóż, preparaty zbożowe, zioła konserwowane jako przyprawy, żywność na bazie mąki, słodziki.

(111) **229647** (220) 2008 12 15 (210) 349988  
 (151) 2010 09 01 (441) 2009 03 30  
 (732) Grupa LOTOS Spółka Akcyjna, Gdańsk, PL.  
 (540)



Kolor znaku: czerwony, granatowy  
 (531) 1.15.5, 1.15.15, 5.5.16, 27.5.1, 29.1.12  
 (510), (511) **01** produkty petrochemiczne i chemiczne powstające w wyniku przerobu ropy naftowej zawarte w tej klasie, chemikalia organiczne, produkty powstałe w procesie obróbki nasion roślin takich jak: rzepak, soja, słonecznik, zboża, len do celów przemysłowych, estry, kwasy tłuszczowe ze zbóż, gliceryna do celów przemysłowych, dodatki organiczne do paliw i biopaliw, dodatki chemiczne do olejów i paliw silnikowych, estry, estry metylowe, etylowe, estry wyższych kwasów tłuszczowych, **03** środki myjące i czyszczące, **04** produkty rafinacji ropy naftowej, parafina, wosk, oleje przemysłowe i smary, paliwa i materiały oświetleniowe, biopaliwa do silników diesla, biopaliwa, oleje roślinne do celów przemysłowych, produkty przerobu olejów roślinnych, **35** usługi w zakresie sprzedaży detalicznej i hurtowej paliw ciekłych, gazowych, produktów pochodnych, usługi w zakresie sprzedaży detalicznej i hurtowej wyrobów chemicznych i paliw, w tym biopaliwa

do silników diesla, biopaliwa, oleje roślinne do celów przemysłowych, estry, estry metylowe, estry etylowe, estry wyższych kwasów tłuszczowych, olejów roślinnych, produktów przerobu olejów roślinnych, dodatków organicznych do paliw i biopaliw, sprzedaż hurtowa odpadów i złomu, **39** dystrybucja paliw, olejów, gazów, przesyłek, transport drogowy pojazdami specjalistycznymi i pojazdami uniwersalnymi, pakowanie towarów, przeładunek i załadunek, magazynowanie, składowanie i przechowywanie towarów, wynajmowanie środków transportu lądowego, przewóz osób i rzeczy transportem samochodowym, pojazdami specjalistycznymi i uniwersalnymi.

(111) **229648** (220) 2009 01 08 (210) 350627  
 (151) 2010 05 05 (441) 2009 04 14  
 (732) KJ Wiesław Godlewski, Poznań, PL.  
 (540)



(531) 1.1.1, 24.3.1, 24.9.1, 27.5.1  
 (510), (511) **41** organizowanie, obsługa i prowadzenie imprez rozrywkowych, dyskotek i salonów gier, organizowanie balów, przyjęć i konferencji, **43** prowadzenie hoteli, pensjonatów, restauracji, kafełtarii, piekarni, cukierni, kawiarni, barów i dostawa żywności na zamówienie (catering).

(111) **229649** (220) 2009 02 02 (210) 351539  
 (151) 2010 05 05 (441) 2009 05 11  
 (732) Firma Handlowa „KOLEX” Krzysztof Oleś, Szczawnica, PL.  
 (540)



Kolor znaku: szary, czarny, biały  
 (531) 25.7.25, 27.5.1, 29.1.13  
 (510), (511) **20** poduszki, **21** ściereki kuchenne, **24** ręczniki, pościel, narzuty, koce, prześcieradła, kołdry, wypełnienia (pościel), komplety kuchenne (tekstylne), obrusy, **25** szlafroki, **27** dywaniki łazienkowe, **35** usługi z zakresu sklepów franczyzowych, firmowych i internetowych, usługi w zakresie sprzedaży detalicznej towarów z branży tekstylnej i odzieżowej oraz dywanów.

(111) **229650** (220) 2009 02 16 (210) 352073  
 (151) 2010 07 08 (441) 2009 05 25  
 (732) ECO-FROST Jarosław Gaworski, Kędzierzyn-Koźle, PL.  
 (540)



Kolor znaku: biały, zielony, niebieski  
 (531) 5.3.11, 27.5.1, 29.1.13  
 (510), (511) **06** klimatyzacyjne przewody metalowe do instalacji wentylacji, metalowe przewody do instalacji wentylacji i klimatyzacji, **11** instalacje do klimatyzacji, urządzenia klimatyzacyjne, instalacje

do klimatyzacji w pojazdach, aparatura do wentylacji i klimatyzacji, wentylacja pojazdów, instalacje do klimatyzacji, wentylatory klimatyzacyjne, wyciągi wentylacyjne, wyciągi wentylacyjne do laboratoriów, **22** przewody z płótna smołowanego do wentylacji dla kopalni.

(111) **229651** (220) 2009 02 17 (210) 352150  
 (151) 2010 04 26 (441) 2009 05 25  
 (732) Przedsiębiorstwo Handlowo-Wytwórcze POSTI  
 Spółka Akcyjna, Warszawa, PL.  
 (540)



Kolor znaku: czerwony, pomarańczowy, biały, żółty, bordowy, brązowy, beżowy, rudy  
 (531) 5.11.13, 8.7.25, 11.3.4, 25.1.15, 26.2.1, 26.4.6, 26.11.3, 27.5.1, 29.1.15  
 (510), (511) **30** herbata, herbata z alkoholem.

(111) **229652** (220) 2009 02 17 (210) 352151  
 (151) 2010 04 26 (441) 2009 05 25  
 (732) Przedsiębiorstwo Handlowo-Wytwórcze POSTI  
 Spółka Akcyjna, Warszawa, PL.  
 (540)



Kolor znaku: biały, szary, pomarańczowy, żółty, czerwony, różowy, fioletowy, brązowy, zielony, srebrny, czarny, bordowy  
 (531) 11.1.1, 11.3.4, 25.1.15, 26.2.1, 26.4.6, 26.11.3, 27.5.1, 29.1.15  
 (510), (511) **30** herbata.

(111) **229653** (220) 2009 02 17 (210) 352152  
 (151) 2010 04 26 (441) 2009 05 25  
 (732) Przedsiębiorstwo Handlowo-Wytwórcze POSTI  
 Spółka Akcyjna, Warszawa, PL.  
 (540)



Kolor znaku: biały, żółty, pomarańczowy, czerwony, bordowy, rudy, brązowy, ciemnoniebieski, zielony, srebrny  
 (531) 11.1.1, 11.3.4, 25.1.15, 26.2.1, 26.4.6, 26.11.3, 27.5.1, 29.1.15  
 (510), (511) **30** herbata.

(111) **229654** (220) 2009 02 17 (210) 352153  
 (151) 2010 04 26 (441) 2009 05 25  
 (732) Przedsiębiorstwo Handlowo-Wytwórcze POSTI  
 Spółka Akcyjna, Warszawa, PL.

(540)



Kolor znaku: biały, żółty, pomarańczowy, czerwony, rudy, brązowy, ciemnoniebieski, zielony, srebrny  
(531) 5.3.11, 5.7.12, 11.1.1, 11.3.4, 25.1.15, 26.2.1, 26.4.6, 26.11.3, 27.5.1, 29.1.15  
(510), (511) **30** herbata.

(111) **229655** (220) 2009 02 17 (210) 352154  
(151) 2010 04 26 (441) 2009 05 25  
(732) Przedsiębiorstwo Handlowo-Wytwórcze POSTI Spółka Akcyjna, Warszawa, PL.  
(540)



Kolor znaku: biały, żółty, kremowy, pomarańczowy, zielony, brązowy, szary  
(531) 5.3.11, 11.3.4, 25.1.15, 26.1.1, 26.4.3, 26.4.6, 27.5.1, 29.1.15  
(510), (511) **30** herbata.

(111) **229656** (220) 2009 02 17 (210) 352155  
(151) 2010 04 26 (441) 2009 05 25  
(732) Przedsiębiorstwo Handlowo-Wytwórcze POSTI Spółka Akcyjna, Warszawa, PL.  
(540)



Kolor znaku: biały, różowy, czerwony, bordowy, pomarańczowy, brązowy, beżowy  
(531) 5.7.11, 5.11.13, 8.7.25, 11.3.4, 25.1.15, 26.2.1, 26.4.6, 26.11.3, 27.5.1, 29.1.15  
(510), (511) **30** herbata, herbata z dodatkiem wina.

(111) **229657** (220) 2009 02 18 (210) 352245  
(151) 2010 06 16 (441) 2009 05 25  
(732) MONOLIT Spółka z ograniczoną odpowiedzialnością, Rzegnowo, PL.  
(540)



Kolor znaku: czerwień klonowa, zielony, czarny, biały  
(531) 26.4.1, 26.4.2, 26.4.18, 27.5.1, 29.1.14  
(510), (511) **35** usługi prowadzenia punktów sprzedaży, składów fabrycznych, celných lub outsourcingowych, sklepów, sieci sklepów,

hurtowni, salonów, sprzedaży wysyłkowej, na stronach Web oraz poprzez ofertę bezpośrednią takich towarów jak: nagrobki, kamień naturalny, materiały budowlane z kamienia naturalnego; usługi eksportu/importu kamienia naturalnego.

(111) **229658** (220) 2009 02 20 (210) 352402  
(151) 2010 04 29 (441) 2009 05 25  
(732) „BARTEX”-Bartol Spółka Jawna, Paproć, PL.  
(540)



(531) 1.1.17, 19.7.1, 24.1.5, 24.1.13  
(510), (511) **33** napoje alkoholowe, **35** usługi w zakresie sprzedaży napojów alkoholowych.

(111) **229659** (220) 2009 02 25 (210) 352605  
(151) 2010 05 05 (441) 2009 06 08  
(732) SPOKEY Spółka z ograniczoną odpowiedzialnością, Katowice, PL.  
(540)



Kolor znaku: brązowy  
(531) 2.1.8, 26.4.1, 27.5.1, 29.1.7  
(510), (511) **09** kaski ochronne do uprawiania sportów, ochraniacze zębów, **25** ubiory oraz obuwie sportowe do wschodnich sztuk walki tj. karate, judo, box, kimona, pasy, opaski, spodnie treningowe, koszulki, spodenki, **28** artykuły oraz sprzęt sportowy i gimnastyczny do wschodnich sztuk walki tj. karate, judo, box, rękawice treningowe i bokserskie, ochraniacze na szczęki, ochraniacze ciała w tym suspensoria, ochraniacze na golenie, stopy i dłonie, worki, gruszki oraz tarcze treningowe, artykuły sportowe nie ujęte w innych klasach.

(111) **229660** (220) 2009 02 26 (210) 352611  
(151) 2010 05 05 (441) 2009 06 08  
(732) TACTICA Pharmaceuticals Spółka z ograniczoną odpowiedzialnością, Gliwice, PL.  
(540)



Kolor znaku: zgnięzielony, biały, blad różowy  
(531) 26.13.25, 27.5.1, 29.1.13  
(510), (511) **05** suplementy diety do celów medycznych, produkty farmaceutyczne.

(111) **229661** (220) 2009 02 27 (210) 352707  
(151) 2010 04 27 (441) 2009 06 08  
(732) Praktyka Stomatologiczna Tomasz Foik, Warszawa, PL. ; Specjalistyczna Praktyka Ortodontyczna Agnieszka Kolibabska, Warszawa, PL.  
(540) Zdrowie dla urody.  
(510), (511) **35** reklama, reklama za pośrednictwem sieci komputerowej, Internetu, Intranetu, rozpowszechnianie materiałów rekla-



mowych, próbek, druków, prospektów, broszur, usługi reklamowe na rzecz osób trzecich, promocja sprzedaży na rzecz osób trzecich, organizowanie wystaw targów, konkursów w celach reklamowych i handlowych, **39** biura i agencje turystyczne, organizowanie podróży, rezerwacja miejsc i biletów na podróż, rezerwacja transportu, informacja o transporcie, wypożyczanie samochodów, **41** nauczanie, kształcenie, rozrywka, organizowanie, obsługa i prowadzenie konferencji, kongresów, sympozjów, zjazdów, konkursów, plebiscytów, **44** usługi medyczne, dentystyka (stomatologia), ortodoncja, chirurgia plastyczna, chirurgia szczękowa, salon piękności, usługi w zakresie higieny i urody dla ludzi.

(551) wspólne prawo ochronne

(111) **229662** (220) 2009 02 27 (210) 352708  
(151) 2010 04 27 (441) 2009 06 08

(732) Praktyka Stomatologiczna Tomasz Foik, Warszawa, PL.;  
Specjalistyczna Praktyka Ortodontyczna Agnieszka Kolibabska,  
Warszawa, PL.

(540) Health for beauty.

(510), (511) **35** reklama, reklama za pośrednictwem sieci komputerowej, Internetu, Intranetu, rozpowszechnianie materiałów reklamowych, próbek, druków, prospektów, broszur, usługi reklamowe na rzecz osób trzecich, promocja sprzedaży na rzecz osób trzecich, organizowanie wystaw targów, konkursów w celach reklamowych i handlowych, **39** biura i agencje turystyczne, organizowanie podróży, rezerwacja miejsc i biletów na podróż, rezerwacja transportu, informacja o transporcie, wypożyczanie samochodów, **41** nauczanie, kształcenie, rozrywka, organizowanie, obsługa i prowadzenie konferencji, kongresów, sympozjów, zjazdów, konkursów, plebiscytów, **44** usługi medyczne, dentystyka (stomatologia), ortodoncja, chirurgia plastyczna, chirurgia szczękowa, salon piękności, usługi w zakresie higieny i urody dla ludzi.

(551) wspólne prawo ochronne

(111) **229663** (220) 2009 03 06 (210) 353034  
(151) 2010 05 04 (441) 2009 06 08

(732) Zakłady Przemysłu Cukierniczego MIESZKO SPÓŁKA  
AKCYJNA, Warszawa, PL.

(540) KLEJNOTY

(510), (511) **30** kawa, herbata, kakao, cukier, ryż, tapioka, sago, kawa nienaturalna; mąka i produkty zbożowe, chleb, wyroby cukiernicze i słodczyce z wyjątkiem lodów, puddingów oraz mrożonych kremów i deserów na bazie mleka i produktów mlecznych; miód, melasa (syropy); drożdże, proszek do pieczenia; sól, musztarda; ocet, sosy (przyprawy); przyprawy; lód.

(111) **229664** (220) 2009 03 18 (210) 353499  
(151) 2010 05 04 (441) 2009 06 22

(732) Ozone Laboratories Polska Spółka z ograniczoną  
odpowiedzialnością, Warszawa, PL.

(540)



(531) 24.15.1, 26.1.1, 26.15.25, 27.5.1  
(510), (511) **05** preparaty farmaceutyczne.

(111) **229665** (220) 2009 03 18 (210) 353500  
(151) 2010 05 04 (441) 2009 06 22

(732) Ozone Laboratories Polska Spółka z ograniczoną  
odpowiedzialnością, Warszawa, PL.

(540)



(531) 24.15.1, 26.1.1, 27.5.1  
(510), (511) **05** preparaty farmaceutyczne.

(111) **229666** (220) 2009 03 14 (210) 353509  
(151) 2010 05 06 (441) 2009 06 22

(732) HJ Heinz Polska Spółka Akcyjna, Pudliszki, PL.  
(540)



Kolor znaku: biały, jasnoczerwony, jasnożółty, zielony

(531) 25.12.3, 27.5.1, 29.1.14

(510), (511) **29** warzywa i owoce gotowane, suszone, mrożone i konserwowane, dżemy, galaretki, konfitury, kompoty, mięso, ryby, drób, dziczyzna i ich przetwory, konserwy mięsne, tłuszczowe i mięsno-warzywne, ekstrakty mięsne, drobiowe i rybne, produkty mleczne, zupy, zupy w proszku, tłuszcze, **30** kawa, herbata, kakao, namiastki kawy, napoje na bazie kawy, kakao i herbaty lub czekolady, koncentraty spożywcze, cukier, mąka, ryż, przetwory zbożowe, pieczywo, wyroby cukiernicze i słodczyce, desery błyskawiczne w proszku, lody, lody w proszku, miód, dodatki piekarnicze, aromaty do ciast, przyprawy, budynie, kisiele, sosy mięsne i sosy do sałat, **32** piwo, wody mineralne, napoje bezalkoholowe, koncentraty owocowe i warzywne, syropy, soki i napoje owocowe i warzywne, ekstrakty i inne produkty do wytwarzania napojów.

(111) **229667** (220) 2009 03 20 (210) 353598  
(151) 2010 05 04 (441) 2009 06 22

(732) „MEBLE MARZENIE” Artur Węglowski, Opatów, PL.  
(540)



Kolor znaku: czerwony, biały, szary

(531) 26.4.1, 27.5.1, 29.1.13

(510), (511) **10** materace do celów leczniczych, poduszki do celów leczniczych, meble do celów medycznych, łóżka szpitalne do celów medycznych, stoły szpitalne, **20** meble biurowe, hotelowe, dziecięce, wypoczynkowe, sypialniane, stołowe, kuchenne, łazienkowe i ogrodowe, meble drewniane, tapicerowane, metalowe, meble wykonane z innych materiałów-bambusa, rattanu, kwietniki, półki, wieszaki, lustra, ramy do obrazów, poduszki, materace do łóżek, materace piankowe, sprężynowe, kokosowe, kieszeniowe, termoelastyczne, lateksowe, **24** tkaniny obiciowe do mebli, pokrowce na materace, pokrowce ochronne na materace, pokrowce na meble, poszewki i pokrowce na poduszki, rolety tekstylne, zasłony z surowców włókienniczych lub tworzyw sztucznych, pościel, prześcieradła, narzuty na łóżka.

(111) **229668** (220) 2009 03 24 (210) 353703  
(151) 2010 05 06 (441) 2009 07 06

(732) „BLACK RED WHITE” Spółka Akcyjna, Biłgoraj, PL.  
(540) sheetal



(510), (511) **20** wyroby stolarstwa meblowego, zestawy meblowe, meble biurowe, szkolne i kuchenne, fronty meblowe, fotele, kanapy, komody, kontuary, kredensy, krzesła, ławy, lustra, łózka, materace do łóżek, poduszki, półki, pudełka drewniane lub z tworzyw sztucznych, sekretery, skrzynie, kutry, sofy, stojaki, stoły, szafy, szafki, szkatułki, szuflady, taborety, toaletki, wałki, wieszaki na ubrania, wózki meblowe, zagłówki meblowe.

(111) **229669** (220) 2009 03 24 (210) 353707  
 (151) 2010 07 08 (441) 2009 07 06  
 (732) Melvit SA., Warszawa, PL.  
 (540) MELVIT

(510), (511) **29** tłuszcze i oleje jadalne, mleko i wyroby mleczne, jaja, mięso, ryby, drób, dziczyzna, podroby mięsne i drobiowe, wędliny, wędzonki, kiełbasy, parówki, konserwy mięsne, drobiowe i z dziczyzny, konserwy rybne, ekstrakty mięsne i drobiowe, paszety i galaretki mięsne i drobiowe, tłuszcz zwierzęcy, konserwy warzywne i owocowe, przetwory z warzyw i owoców, przetwory ziemniaczane, warzywa i owoce suszone, pestki dyni łuskane, śliwka suszona, morela suszona, wiórki kokosowe, mieszanka bakaliowa, daktyle drylowane, chipsy bananowe, rodzyнки, figi suszone, rodzyнки, gruszka suszona, ananas kandyzowany, papaja kandyzowana, popcorn, banany suszone, słonecznik prażony, **30** : mąka zbożowa, mąka ziemniaczana, mąka kukurydziana, mąka sojowa, płatki kukurydziane, płatki zbożowe, płatki ryżowe, cukier, sól, kukurydza, soja, kawa, herbata, kakao, kasze, makarony, preparaty zbożowe, przyprawy, wyroby piekarnicze, wyroby cukiernicze, słodycze, wyroby czekoladowe, lody, drożdże, proszki do pieczenia, miód, ocet, musztarda, majonezy, sosy, **31** świeże owoce i warzywa, grzyby, ziarna zbóż, ziemniaki, nasiona, nieprzetworzone nasiona kukurydzy i soi, ziarno słonecznika, mak niebieski, orzechy laskowe, orzechy włoskie, orzechy pistacjowe, orzechy arachidowe, migdały, fistaszki, orzechy nerkowca, orzechy brazylijskie, choinki, kwiaty naturalne, pokarm dla zwierząt, **35** usługi w zakresie prowadzenia sklepów i hurtowni z artykułami branży spożywczej również za pośrednictwem telewizji i sieci Internet, usługi franczyzy i doradztwo w zakresie prowadzenia hurtowni i sklepów, usługi marketingowe, promocja sprzedaży, dystrybucja prospektów i próbek, badania i analizy marketingowe, reklama, w tym za pośrednictwem mediów i w sieci komputerowej, badanie rynku, doradztwo specjalistyczne w sprawach działalności gospodarczej, ekspertyzy w działalności gospodarczej, sondaże opinii publicznej, organizowanie wystaw lub targów w celach handlowych lub reklamowych, pokazy towarów, promocja sprzedaży dla osób trzecich.

(111) **229670** (220) 2009 03 25 (210) 353783  
 (151) 2010 05 26 (441) 2009 07 06  
 (732) VitaDirect Tomasz Kozłowski, Warszawa, PL.  
 (540) AQUA SLIM

(510), (511) **03** środki wybielające i inne substancje stosowane w praniu, środki do czyszczenia, polerowania, szorowania i ścierania, mydła, środki perfumeryjne, olejki eteryczne, kosmetyki, płyny do pielęgnacji włosów, środki do czyszczenia zębów, **05** produkty farmaceutyczne, w tym preparaty farmaceutyczne stosowane w kosmetyce, preparaty farmaceutyczne do pielęgnacji skóry, twarzy i ciała, preparaty farmaceutyczne do usuwania, wygładzania i leczenia zmarszczek, preparaty farmaceutyczne do oczyszczania skóry, preparaty farmaceutyczne do liftingu, preparaty farmaceutyczne odżywcze do skóry, produkty weterynaryjne, środki sanitarne do celów medycznych, substancje dietetyczne do celów leczniczych, środki zmniejszające apetyt do celów medycznych, chleb dla dietetyków, środki regulujące przemianę materii do celów medycznych, dietetyczna żywność przystosowana do celów medycznych, dietetyczne napoje przystosowane do celów medycznych, dietetyczne substancje przystosowane do celów medycznych, herbaty lecznicze, herbaty odchudzające do celów leczniczych, herbaty ziołowe do celów medycznych, zioła lecznicze, napary lecznicze, nalewki do celów leczniczych, preparaty medyczne do odchudzania, dodatki odżywcze do celów leczniczych, żywność dietetyczna do celów leczniczych, suplementy diety do celów leczniczych, dodatki dietetyczne i proteinowe, żywność dla niemowląt, zdrowa żywność do celów leczniczych, dietetyczna żywność przystosowana do celów medycznych, plastry i materiały opatrunkowe, materiały do plombowania zębów, woski dentystyczne, środki odkażające, środki do zwalczania robactwa, fungicydy, herbicydy, **29** mięso, ryby, drób, dziczyzna, ekstrakty

mięsne, konserwowane, suszone i gotowane owoce i warzywa, galaretki, dżemy, kompoty, jaja, mleko, produkty mleczne, oleje i tłuszcze jadalne, substancje dietetyczne nie do celów leczniczych na bazie produktów zawartych w klasie 29, środki zmniejszające apetyt nie do celów medycznych zawarte w klasie 29, dietetyczne artykuły spożywcze, artykuły spożywcze uzupełniające dla celów niemedyceńskich na bazie białek, tłuszczu, aminokwasów, kwasów tłuszczowych, z dodatkiem witamin, składników mineralnych, pierwiastków śladowych, albo oddzielnie albo w kombinacji, zawarte w klasie 29, buliony dietetyczne nie do celów medycznych, napoje mleczne dietetyczne nie do celów medycznych, napoje z mlekiem dietetyczne nie do celów medycznych, zupy dietetyczne nie do celów medycznych, dietetyczne produkty spożywcze na bazie przetworzonych warzyw i owoców, suplementy diety nie do celów leczniczych, koncentraty i odżywki wysokobiałkowe wzbogacone witaminami, solami mineralnymi, aminokwasami, kwasami tłuszczowymi, **30** kawa, herbata, kakao, cukier, ryż, tapioka, sago, kawa nienaturalna, mąka i produkty zbożowe, chleb, wyroby cukiernicze i słodycze, lody, miód, syropy z melasy, drożdże, proszek do pieczenia, sól, musztarda, ocet, sosy, przyprawy, lód, substancje dietetyczne nie do celów leczniczych na bazie produktów zawartych w klasie 30, środki zmniejszające apetyt nie do celów medycznych zawarte w klasie 30, dietetyczne artykuły spożywcze, artykuły spożywcze uzupełniające napary dietetyczne nie do celów medycznych, dietetyczne napoje przystosowane nie do celów medycznych, dietetyczne napoje na bazie czekolady, herbaty, kakao i kawy przystosowane nie do celów medycznych, herbaty odchudzające nie do celów leczniczych, herbaty ziołowe odchudzające nie do celów medycznych, produkty żywnościowe dietetyczne nie do celów medycznych, produkty żywnościowe dietetyczne ze skrobi nie do celów medycznych, słodycze dietetyczne nie do celów medycznych, preparaty zbożowe dietetyczne nie do celów medycznych, żywność dietetyczna na bazie maki nie do celów medycznych, dietetyczne produkty spożywcze na bazie owsa nie do celów medycznych, pieczywo dietetyczne nie do celów medycznych, dodatki odżywcze nie do celów leczniczych, suplementy diety nie do celów leczniczych, dietetyczne artykuły spożywcze, artykuły spożywcze uzupełniające dla celów niemedyceńskich na bazie węglowodanów, z dodatkiem witamin, składników mineralnych, pierwiastków śladowych, aminokwasów, kwasów tłuszczowych, albo oddzielnie albo w kombinacji, zawarte w klasie 30, koncentraty i odżywki węglowodanowe i wysokoenergetyczne wzbogacone witaminami i solami mineralnymi, aminokwasami, kwasami tłuszczowymi, **32** wody mineralne i gazowane oraz napoje bezalkoholowe, napoje owocowe i soki owocowe, **35** usługi w zakresie prowadzenia punktów hurtowych i detalicznych, również internetowych i sprzedaży wysyłkowej, oferujących produkty z klas 3, 5, 29, 30 i 32, usługi w zakresie prowadzenia agencji importowo-eksportowej, pośrednictwo handlowe, prowadzenie marketingu i telemarketingu, pokazy towarów, organizacja wystaw handlowych lub reklamowych, usługi reklamowe w zakresie prowadzenia działalności gospodarczej; reklama wizualna, prasowa, telewizyjna i radiowa, reklama poprzez sieci komputerowe, dystrybucja i rozpowszechnianie materiałów reklamowych (próbek, druków, prospektów, broszur), promocja wyrobów.

(111) **229671** (220) 2009 03 27 (210) 353908  
 (151) 2010 05 06 (441) 2009 07 06  
 (732) Generali Życie Towarzystwo Ubezpieczeń S.A., Warszawa, PL.

(540) ProFamilia  
 (510), (511) **16** wydawnictwa reklamowe na nośnikach papierowych, książki, broszury, druki, formularze, wnioski, polisy, ulotki, teczki, prospekty, informatory, czasopisma, periodyki, katalogi, kalendarze, foldery, plansze reklamowe, bilbordy, plansze i szyldy z papieru lub kartonu, **35** reklama za pośrednictwem środków masowego przekazu, badania marketingowe, badania i sondaże rynku w sprawach związanych z ekonomią, finansami i ubezpieczeniami oraz rozpowszechnianie informacji na ten temat, usługi konsultacyjne oraz publikacja informacji w Internecie w zakresie ekonomii, finansów i ubezpieczeń oraz kojarzenie kontrahentów poprzez współpracę z partnerami, **36** ubezpieczenia, zarządzanie finansami i inwestycjami kapitałowymi związanymi z działalnością ubezpieczeniową, doradztwo w zakresie oceny i wyboru przez osoby fizyczne i podmioty gospodarcze optymalnej formy ubezpieczenia, doradztwo finansowe, usługi w ramach prowadzonych agencji ubezpieczeniowych.

(111) **229672** (220) 2009 03 27 (210) 353923  
 (151) 2010 04 20 (441) 2009 07 06  
 (732) Zbigniew Kłos, Laski, PL.  
 (540)



Kolor znaku: biały, czarny, żółty, pomarańczowy, szary  
 (531) 1.5.1, 26.4.4, 26.5.8, 27.5.1, 29.1.15  
 (510), (511) **06** wrzutnie do skarbców nocnych, zestawy wrzutowe, kasy pancerne, szafy pieniężne, sejfy gabinetowe, szafy transferowe, kasetki i kasety metalowe, zamki metalowe, zawiasy metalowe, zasuwki metalowe, klucze, **09** dyspensery z zamkniętym obiegiem gotówki, dyspensery, sortery gotówki, liczarki gotówki, multisejfy, elektroniczne wrzutnie do skarbców nocnych, elektroniczne zestawy wrzutowe, elektroniczne szafy transferowe, zamki elektroniczne, **37** serwis zamków i urządzeń bankowych.

(111) **229673** (220) 2009 03 31 (210) 354065  
 (151) 2010 04 27 (441) 2009 07 06  
 (732) CONCEPT PUBLISHING POLSKA Spółka z ograniczoną odpowiedzialnością, Warszawa, PL.  
 (540)



Kolor znaku: biały, czerwony, czarny  
 (531) 25.5.1, 26.4.4, 26.4.18, 27.5.1, 29.1.13  
 (510), (511) **09** publikacje elektroniczne, **16** publikacje drukowane, **35** usługi w zakresie prowadzenia sprzedaży publikacji elektronicznych i drukowanych, usługi reklamowe.

(111) **229674** (220) 2009 04 01 (210) 354116  
 (151) 2010 07 20 (441) 2009 07 06  
 (732) JPT Investment Partners Limited, Nicosia, CY.  
 (540)



Kolor znaku: niebieski, granatowy, jasnopopielaty, jasnoniebieski  
 (531) 24.15.1, 27.5.1, 29.1.13  
 (510), (511) **05** suplementy diety do celów leczniczych, preparaty lecznicze zmniejszające przyswajanie tłuszczu.

(111) **229675** (220) 2009 04 09 (210) 354486  
 (151) 2010 05 24 (441) 2009 07 20  
 (732) Bazy i Systemy Bankowe Spółka z ograniczoną odpowiedzialnością, Bydgoszcz, PL.  
 (540) EDIelix  
 (510), (511) **42** projektowanie systemów komputerowych, instalacje oprogramowania komputerowego, doradztwo w zakresie oprogramowania komputerowego, konserwacja oprogramowania komputerowego.

(111) **229676** (220) 2009 04 09 (210) 354488  
 (151) 2010 05 24 (441) 2009 07 20  
 (732) Bazy i Systemy Bankowe Spółka z ograniczoną odpowiedzialnością, Bydgoszcz, PL.  
 (540) elix.BOX  
 (510), (511) **42** projektowanie systemów komputerowych, instalacje oprogramowania komputerowego, doradztwo w zakresie opra-

gramowania komputerowego, konserwacja oprogramowania komputerowego.

(111) **229677** (220) 2009 04 09 (210) 354491  
 (151) 2010 05 24 (441) 2009 07 20  
 (732) Bazy i Systemy Bankowe Spółka z ograniczoną odpowiedzialnością, Bydgoszcz, PL.  
 (540) EUROelix.BOX  
 (510), (511) **42** projektowanie systemów komputerowych, instalacje oprogramowania komputerowego, doradztwo w zakresie oprogramowania komputerowego, konserwacja oprogramowania komputerowego.

(111) **229678** (220) 2009 04 09 (210) 354493  
 (151) 2010 05 24 (441) 2009 07 20  
 (732) Bazy i Systemy Bankowe Spółka z ograniczoną odpowiedzialnością, Bydgoszcz, PL.  
 (540) SPERT  
 (510), (511) **42** projektowanie systemów komputerowych, instalacje oprogramowania komputerowego, doradztwo w zakresie oprogramowania komputerowego, konserwacja oprogramowania komputerowego.

(111) **229679** (220) 2009 04 09 (210) 354499  
 (151) 2010 05 24 (441) 2009 07 20  
 (732) Bazy i Systemy Bankowe Spółka z ograniczoną odpowiedzialnością, Bydgoszcz, PL.  
 (540) eZKL  
 (510), (511) **42** projektowanie systemów komputerowych, instalacje oprogramowania komputerowego, doradztwo w zakresie oprogramowania komputerowego, konserwacja oprogramowania komputerowego.

(111) **229680** (220) 2009 04 09 (210) 354500  
 (151) 2010 05 24 (441) 2009 07 20  
 (732) Bazy i Systemy Bankowe Spółka z ograniczoną odpowiedzialnością, Bydgoszcz, PL.  
 (540) risk.OPERON  
 (510), (511) **42** projektowanie systemów komputerowych, instalacje oprogramowania komputerowego, doradztwo w zakresie oprogramowania komputerowego, konserwacja oprogramowania komputerowego.

(111) **229681** (220) 2009 04 09 (210) 354501  
 (151) 2010 05 24 (441) 2009 07 20  
 (732) Bazy i Systemy Bankowe Spółka z ograniczoną odpowiedzialnością, Bydgoszcz, PL.  
 (540) eco.TAX  
 (510), (511) **42** projektowanie systemów komputerowych, instalacje oprogramowania komputerowego, doradztwo w zakresie oprogramowania komputerowego, konserwacja oprogramowania komputerowego.

(111) **229682** (220) 2009 04 14 (210) 354644  
 (151) 2010 06 15 (441) 2009 07 20  
 (732) „J.P.Pilch” Spółka z ograniczoną odpowiedzialnością, Ustroń, PL.  
 (540)



Kolor znaku: ciemnoniebieski  
 (531) 7.1.8, 26.11.25, 27.5.1, 29.1.4  
 (510), (511) **19** materiały budowlane niemetalowe: beton, cegły, dachówka, pustaki, belki niemetalowe, betonowe elementy budowlane, spoiwa do murów i dachów, szkło konstrukcyjne, żwir, żużel, gips, granit, marmur, lepek, smoła, szamota, terakota, tarcica, wapno, kamień budowlany, niemetalowe pomniki nagrobkowe,

materiały do budowy i pokrywania dróg: kostki brukowe, kruszywo klinkierowe, rury drenażowe, asfalt, drzwi niemetalowe, futryny niemetalowe, okna niemetalowe, żaluzje, konstrukcje niemetalowe i materiały konstrukcyjne niemetalowe, materiały do budowy ścian, podłóg i stropów, płytki okładzinowe, boazeria niemetalowa, pokrycia bitumiczne i niemetalowe, powłoki ognioodporne, niemetalowe pokrycia dachów, drewno do celów budowlanych, krokwie, kominy niemetalowe, rynny niemetalowe.

(111) **229683** (220) 2009 04 16 (210) 354755  
(151) 2010 05 24 (441) 2009 07 20  
(732) Wm. WRIGLEY Jr. Company, Chicago, US.  
(540) ICE POWER  
(510), (511) **30** słodycze, w szczególności guma do żucia, guma balonowa, cukierki i miętówki.

(111) **229684** (220) 2009 04 21 (210) 354915  
(151) 2010 05 25 (441) 2009 08 03  
(732) MASTER Andrzej Węgrzyn, Skawina, PL.  
(540) Master SILIKON GOLD  
(510), (511) **19** gładź szpachlowa gotowa.

(111) **229685** (220) 2009 04 21 (210) 354935  
(151) 2010 05 25 (441) 2009 08 03  
(732) „BLACK RED WHITE” SPÓŁKA AKCYJNA, Biłgoraj, PL.  
(540) lanzarotte  
(510), (511) **20** wyroby stolarstwa meblowego, zestawy meblowe, meble biurowe, szkolne i kuchenne, fotele, kanapy, komody, kontuary, kredensy, krzesła, ławy, lustra, łóżka, materace do łóżek, poduszki, półki, pudełka drewniane lub z tworzyw sztucznych, sekretery, skrzynie, kufrы, sofy, stojaki, stoły, szafy, szafki, szkatułki, szuflady, taborety, toaletki, walizki, wieszaki na ubrania, wózki meblowe, zagłówki meblowe.

(111) **229686** (220) 2009 04 28 (210) 355226  
(151) 2010 05 17 (441) 2009 08 03  
(732) Sylwester Kęпка, Łódź, PL.  
(540) TELEPLACEK  
(510), (511) **43** restauracje, bary, lokale gastronomiczne.

(111) **229687** (220) 2009 04 30 (210) 355300  
(151) 2010 06 16 (441) 2009 08 03  
(732) Bank BPH S.A., Kraków, PL.  
(540)



Kolor znaku: pomarańczowy  
(531) 2.7.2, 2.7.23, 2.7.25, 29.1.1  
(510), (511) **09** kodowane karty magnetyczne, programy komputerowe, komputery, części do komputerów, i komputerowe urządzenia peryferyjne, magnetyczne i optyczne nośniki danych, **35** kompilacja i systematyzacja informacji w komputerowych bazach danych, skomputeryzowane zarządzanie zbiorami informacji, prowadzenie wyciągów z kont bankowych, doradztwo handlowe i gospodarcze, **36** czynności bankowe i inne czynności finansowe świadczone także za pośrednictwem sieci elektronicznej w tym: emitowanie kart płatniczych, operacje i doradztwo finansowe, notowania giełdowe, pośrednictwo giełdowe, informacja bankowa, transfer kapitałowy, obsługa kart debetowych i kredytowych, usługi maklerskie, dokonywanie transakcji finansowych, przyjmowanie lokat bankowych, udzielanie i przyjmowanie transakcji poręczeń i gwarancji bankowych, operacje weksłowe i czekowe, obsługa pożyczek bankowych, usługi leasingowe, udostępnianie skrytek sejfowych, przechowywanie przedmiotów i papierów wartościowych, trust inwestycyjny

o nieograniczonej wielkości emisji, zarządzanie kapitałem, analizy i wyceny finansowe, inwestycje kapitałowe, prowadzenie kont maklerskich i informacja o stanie tych kont, skup i sprzedaż walut i papierów wartościowych, zarządzanie kapitałem, analizy i wyceny finansowe, ekspertyzy w zakresie rynku kapitałowego oraz polityki inwestycyjnej przedsiębiorstw, informacja kapitałowa i inwestycyjna, pośrednictwo ubezpieczeniowe, **38** komunikacja w sieci elektronicznej, poczta elektroniczna, przesyłanie danych za pomocą terminali.

(111) **229688** (220) 2009 05 05 (210) 355493  
(151) 2010 07 06 (441) 2009 08 17  
(732) NIVEA Polska Spółka z ograniczoną odpowiedzialnością, Poznań, PL.  
(540)



Kolor znaku: ciemnozielony, żółty, biały  
(531) 5.7.12, 26.4.2, 29.1.13  
(510), (511) **03** kremy do rąk, środki do pielęgnacji skóry.

(111) **229689** (220) 2009 05 05 (210) 355494  
(151) 2010 06 16 (441) 2009 08 17  
(732) NIVEA Polska Spółka z ograniczoną odpowiedzialnością, Poznań, PL.  
(540)



Kolor znaku: pomarańczowy, żółty, biały  
(531) 5.5.19, 26.4.2, 29.1.13  
(510), (511) **03** kremy do rąk, środki do pielęgnacji skóry.

(111) **229690** (220) 2009 05 05 (210) 355495  
(151) 2010 06 08 (441) 2009 08 17  
(732) NIVEA Polska Spółka z ograniczoną odpowiedzialnością, Poznań, PL.  
(540)



Kolor znaku: biały, zielony i odcienie  
(531) 5.3.11, 5.3.15, 5.3.16, 29.1.12  
(510), (511) **03** kremy do rąk, środki do pielęgnacji skóry.

(111) **229691** (220) 2009 03 30 (210) 353965  
 (151) 2010 05 06 (441) 2009 07 06  
 (732) Firma Handlowa HARMONY S.C. Michał Pawłowski, Maciej Neumann, Patryk Jakubowski, Buk, PL.  
 (540)



Kolor znaku: jasnobrązowy, jasnozielony  
 (531) 26.1.1, 26.13.25, 27.5.1, 29.1.12  
 (510), (511) **03** zestawy kosmetyków, **10** aparaty i instrumenty medyczne; aparaty i przyrządy do masażu; fotele masujące, maty masujące, poduszki masujące, okulary masujące; pasy do celów leczniczych, boty do celów leczniczych, poduszki i materace nadmuchiwane do celów leczniczych; zagłówki i wałki nadmuchiwane do celów leczniczych; rękawice do masażu, **24** pościel wełniana, bielizna pościelowa.

(111) **229692** (220) 2009 03 30 (210) 354020  
 (151) 2010 04 26 (441) 2009 07 06  
 (732) Albert Pyrgies, Lublin, PL.  
 (540) CHONABIBE!

(510), (511) **25** odzież, **35** agencje reklamowe, profesjonalne zarządzanie działalnością artystyczną, rozlepianie plakatów reklamowych, reklama radiowa, reklama za pośrednictwem sieci komputerowej, usługi reklamowe zawarte w tej klasie, **41** cyrk, usługi związane z organizowaniem i obsługą dyskotek, produkcja filmów, fotoreportaże, informacja o imprezach rozrywkowych, informacja o rekreacji, usługi klubowe w zakresie rozrywki lub nauczania, usługi komponowania muzyki, organizowanie i obsługa konferencji, organizowanie konkursów edukacyjnych lub rozrywkowych, publikowanie książek, lunaparki, montaż programów radiowych i telewizyjnych, nauczanie, nocne kluby, usługi obozów wakacyjnych w zakresie rozrywki i zabawy, usługi wykonywania obrazów cyfrowych, organizowanie balów i przyjęć (część rozrywkowa), organizowanie spektakli, organizowanie wystaw z dziedziny kultury lub edukacji, usługi orkiestry, planowanie przebiegu przyjęć w zakresie części rozrywkowej, radiowe programy rozrywkowe, sale koncertowe, usługi studia nagrań, telewizyjne programy rozrywkowe, wypożyczanie sprzętu audio, usługi w zakresie rozrywki, usługi w zakresie działalności sportowej i kulturalnej, usługi w zakresie publikacji muzycznych, usługi w zakresie nagrywania i produkcji utworów muzycznych.

(111) **229693** (220) 2009 03 31 (210) 354060  
 (151) 2010 04 27 (441) 2009 07 06  
 (732) ERGIS-EUROFILMS Spółka Akcyjna, Warszawa, PL.  
 (540)



Kolor znaku: granatowy, zielony  
 (531) 26.11.8, 27.5.1, 29.1.12  
 (510), (511) **16** materiały z tworzyw sztucznych do pakowania nie ujęte w innych klasach.

(111) **229694** (220) 2009 04 06 (210) 354358  
 (151) 2010 06 30 (441) 2009 07 20  
 (732) Firma Handlowo-Produkcyjno-Usługowa „CHROBRY” Anna Kajanić, Warszawa, PL.  
 (540)



Kolor znaku: niebieski, biały, czarny  
 (531) 26.11.1, 27.5.1, 29.1.13  
 (510), (511) **20** meble biurowe, fotele, kanapy, meble-kartoteki, kołtyski, komody, kozły, kredensy, krzesła, leżaki, lustra, ławy-meble, łózka-konstrukcje drewniane, osprzęt niemetalowy do mebli, łózka dla dzieci-kojce, łózka wodne, materace do łóżek, meble metalowe, meble szkolne, poduszki, poduszki dla zwierząt domowych, postania

dla zwierząt domowych, pościel, pulpity, regały, skrzynki na zabawki, stoły do masażu, taborety, toaletki, wieszaki na ubrania, wózki meblowe, **35** usługi w zakresie sprzedaży hurtowej i detalicznej na rzecz osób trzecich mebli i materacy z wykorzystaniem Internetu przy zbywaniu tych towarów, agencje importowo-eksportowe.

(111) **229695** (220) 2009 05 11 (210) 355640  
 (151) 2010 07 01 (441) 2009 08 17  
 (732) „CARLO MONTI” Spółka z o.o., Bielsko-Biała, PL.  
 (540) GASTROVITAL

(510), (511) **05** zioła lecznicze-nalewki, tabletki, krople, eliksiry-preparaty farmaceutyczne, **35** sprzedaż, handel, promocja środków farmaceutycznych, parafarmaceutycznych, suplementów diety, ziół leczniczych do produkcji w/w.

(111) **229696** (220) 2009 05 11 (210) 355642  
 (151) 2010 07 01 (441) 2009 08 17  
 (732) „CARLO MONTI” Spółka z o.o., Bielsko-Biała, PL.  
 (540) NERVOVITAL

(510), (511) **05** zioła lecznicze-nalewki, tabletki, krople, eliksiry-preparaty farmaceutyczne, **35** sprzedaż, handel, promocja środków farmaceutycznych, parafarmaceutycznych, suplementów diety, ziół leczniczych do produkcji w/w.

(111) **229697** (220) 2009 05 14 (210) 355839  
 (151) 2010 07 14 (441) 2009 08 17  
 (732) Okręgowa Spółdzielnia Mleczarska w Limanowej, Limanowa, PL.  
 (540)



Kolor znaku: czerwony, biały, ciemnobrązowy, brązowy, jasnobrązowy, pomarańczowy, żółty  
 (531) 3.4.1, 21.3.9, 27.5.1, 29.1.15

(510), (511) **29** mleko i produkty mleczne; masło, masło śmietankowe, masło smakowe: arachidowe, czekoladowe i kakaowe, margaryna; śmietana jako produkt mleczarski, śmietanka deserowa, śmietanka kremówka; serwatka, sery dojrzale, pleśniowe sery dojrzale, świeże sery niedojrzale, sery solankowe, sery żółte twarde i miękkie, serki kremowe, serki homogenizowane, serki topione, serki topione z warzywami, ziołami i szynką, serek biały, ser twarogowy, twarogi; napoje mleczne fermentowane: kefir, kefir owocowy, kumys, maślanka; napoje mleczne lub z przewagą mleka; jogurty, jogurty naturalne, owocowe, zbożowe lub aromatyzowane; kazeina do celów spożywczych, **35** usługi agencji importowo-eksportowej; usługi pośrednictwa handlowego na rzecz firm krajowych i zagranicznych; zgrupowanie na rzecz osób trzecich różnych towarów pozwalające nabywcy wygodnie je oglądać i kupować w hurtowniach, sklepach i na stronie internetowej wyspecjalizowanej w sprzedaży artykułów spożywczych, produktów mlecznych i artykułów nabiałowych, napojów i wyrobów tytoniowych; usługi marketingowe; usługi reklamowe, dystrybucja materiałów reklamowych, próbek i wzorów wyrobów; organizacja i obsługa wystaw i targów w celach handlowych i reklamowych; doradztwo i pomoc w zakresie organizowania i prowadzenia działalności gospodarczej; usługi badania rynku, **39** usługi transportowe i spedycyjne; towarowy transport drogowy pojazdami uniwersalnymi i specjalistycznym, specjalistyczny transport chłodniczy artykułów spożywczych; składowanie, magazynowanie, magazynowanie chłodnicze, przechowywanie, przeładunek, pakowanie, sortowanie, konfekcjonowanie i dostarczanie towarów;



usługi informacyjne i pośrednictwo w zakresie transportu i spedycji, **42** laboratoryjna ocena mleka, badania biologiczne i chemiczne, kontrola jakości; opracowywanie projektów technicznych, projektowanie opakowań, usługi projektowania graficznego; wzornictwo przemysłowe.

(111) **229698** (220) 2009 05 26 (210) 356299  
 (151) 2010 07 14 (441) 2009 08 31  
 (732) „EUROHANSA” Spółka z o.o., Toruń, PL.  
 (540)



(531) 8.1.19, 24.17.17, 27.5.1  
 (510), (511) **30** wyroby cukiernicze, słodczyce, cukierki.

(111) **229699** (220) 2009 05 27 (210) 356341  
 (151) 2010 07 19 (441) 2009 08 31  
 (732) Zakład Przetwórstwa Mięsnego Spółka Jawna Jan i Irena  
 Wnuk Lipiński w Konarzynie, Konarzyna, PL.  
 (540)



Kolor znaku: biały, czerwony, granatowy, jasnoniebieski, niebieski, zielony, żółty i odcienie, ciemnoniebieski  
 (531) 5.13.25, 29.1.15

(510), (511) **29** mięso, mięso świeże i mrożone w tuszach dzielonych na części, mięso cielęce, wieprzowe, drobiowe i królicze, mięso z dziczyzny; podroby mięsne, podroby wieprzowo-wołowe, flaki, nerki, ozory, płuca, serca i wątroba wieprzowa; przetwory z podrobów mięsnych i z krwi, kaszanka, pasztety z wątróbki, wątróbki; wyroby drobiowe i z królika, ekstrakty mięsne; wyroby garmazeryjne, mrożone wyroby garmazeryjne, konserwy, galaretki i sosy mięsne, pulpy mięsne; wyroby wędliniarskie na bazie mięsa cielęcego, drobiowego, wieprzowego i wołowego: bekony, boczki, kielbasy, parówki, pieczenie, rolady, salcesony, szynki, wędzonki, produkty blokowe; wyroby okazjonalne: zestawy mięsne na grilla, zestawy wędlin układanych; pasty, nadzienia i przekąski mięsne; tłuszcze jadalne: słonina, smalec, **39** usługi transportowe i spedycyjne; towary transport drogowy pojazdami uniwersalnymi i specjalistycznym, specjalistyczny transport chłodniczy artykułów spożywczych; składowanie, magazynowanie, magazynowanie chłodnicze, przechowywanie, pakowanie, sortowanie, konfekcjonowanie i dostarczanie towarów; usługi informacyjne i pośrednictwo w zakresie transportu i spedycji, **40** ubój zwierząt, przetwórstwo mięsne, przetwarzanie i przerabianie surowców mięsnych; usługi w zakresie konserwowania żywności, wędzenie żywności; obróbka odpadów, osadów pościekowych i zanieczyszczonych materiałów; utylizacja i unieszkodliwianie odpadów przemysłowych i wyrobów wybrakowanych, recykling odpadków i odpadów.

(111) **229700** (220) 2009 06 01 (210) 356468  
 (151) 2010 07 01 (441) 2009 09 14  
 (732) NORDIS Chłodnie Polskie Spółka z ograniczoną  
 odpowiedzialnością, Zielona Góra, PL.  
 (540) NORDIS Smaczna kuchnia

(510), (511) **29** mrożone owoce, mrożone mieszanki warzywne, mrożone mieszanki warzywne z dodatkiem ziemniaków, ryżu, kasz i makaronów, mrożone mieszanki warzywne z dodatkiem ziemniaków, ryżu, kasz, makaronów i sosów, mrożone mieszanki warzywno-mięsne z sosami, mrożone pyzy ziemniaczane, mrożone pyzy ziemniaczane z mięsem, **30** mrożone wyroby kulinarne na bazie mąki takie jak: pierogi, pyzy drożdżowe, knedle, kluski, kluski śląskie, kopytka.

(111) **229701** (220) 2009 06 01 (210) 356469  
 (151) 2010 07 01 (441) 2009 09 14  
 (732) NORDIS Chłodnie Polskie Spółka z ograniczoną  
 odpowiedzialnością, Zielona Góra, PL.  
 (540) Inez NORDIS  
 (510), (511) **30** lody spożywcze, sorbety lodowe, desery lodowe, rolady lodowe, torty lodowe, lody na patyku.

(111) **229702** (220) 2009 06 01 (210) 356560  
 (151) 2010 07 02 (441) 2009 09 14  
 (732) RIEBER FOODS POLSKA Spółka Akcyjna, Włocławek, PL.  
 (540)



Kolor znaku: żółty jego odcienie, czerwony i jego odcienie, biały  
 (531) 2.9.1, 9.1.9, 25.1.15, 26.1.2, 27.5.1, 29.1.15  
 (510), (511) **30** ciasta, ciasta mrożone, koncentraty ciast w proszku, koncentraty deserów: kremy, pianki, serniki, ozdoby do ciast, polewy i lukry w proszku, proszki do pieczenia, kremy do ciast, desery w proszku.

(111) **229703** (220) 2009 06 01 (210) 356561  
 (151) 2010 07 02 (441) 2009 09 14  
 (732) RIEBER FOODS POLSKA Spółka Akcyjna, Włocławek, PL.  
 (540)



Kolor znaku: żółty i jego odcienie, czerwony i jego odcienie, biały  
 (531) 11.3.5, 11.3.9, 17.1.1, 17.1.9, 25.1.15, 27.5.1, 29.1.15  
 (510), (511) **30** ciasta, ciasta mrożone, koncentraty ciast w proszku, koncentraty deserów: kremy, pianki, serniki, ozdoby do ciast, polewy i lukry w proszku, proszki do pieczenia, kremy do ciast, desery w proszku.

(111) **229704** (220) 2009 06 01 (210) 356562  
 (151) 2010 07 02 (441) 2009 09 14

(732) RIEBER FOODS POLSKA Spółka Akcyjna, Włocławek, PL.  
(540)



Kolor znaku: żółty i jego odcienie, czerwony i jego odcienie, srebrny i jego odcienie, biały

(531) 1.1.1, 11.1.1, 11.1.4, 11.3.5, 11.3.23, 25.1.15, 27.5.1, 29.1.15  
(510), (511) **30** ciasta, ciasta mrożone, koncentraty ciast w proszku, koncentraty deserów: kremy, pianki, serniki, ozdoby do ciast, polewy i lukry w proszku, proszki do pieczenia, kremy do ciast, desery w proszku.

(111) **229705** (220) 2009 06 01 (210) 356563  
(151) 2010 07 02 (441) 2009 09 14  
(732) RIEBER FOODS POLSKA Spółka Akcyjna, Włocławek, PL.  
(540)



Kolor znaku: żółty i jego odcienie, czerwony i jego odcienie, biały

(531) 11.3.5, 11.3.9, 25.1.15, 27.5.1, 29.1.15  
(510), (511) **30** ciasta, ciasta mrożone, koncentraty ciast w proszku, koncentraty deserów: kremy, pianki, serniki, ozdoby do ciast, polewy i lukry w proszku, proszki do pieczenia, kremy do ciast, desery w proszku.

(111) **229706** (220) 2009 06 01 (210) 356564  
(151) 2010 07 02 (441) 2009 09 14  
(732) RIEBER FOODS POLSKA Spółka Akcyjna, Włocławek, PL.  
(540)



Kolor znaku: żółty i jego odcienie, czerwony i jego odcienie, biały

(531) 2.7.23, 9.1.9, 25.1.15, 27.5.1, 29.1.15  
(510), (511) **30** ciasta, ciasta mrożone, koncentraty ciast w proszku, koncentraty deserów: kremy, pianki, serniki, ozdoby do ciast, pole-

wy i lukry w proszku, proszki do pieczenia, kremy do ciast, desery w proszku.

(111) **229707** (220) 2009 06 01 (210) 356565  
(151) 2010 07 02 (441) 2009 09 14  
(732) RIEBER FOODS POLSKA Spółka Akcyjna, Włocławek, PL.  
(540)



Kolor znaku: żółty i jego odcienie, czerwony i jego odcienie, kremowy i jego odcienie, biały, granatowy

(531) 8.7.21, 11.1.1, 11.1.2, 25.1.15, 27.5.1, 29.1.15  
(510), (511) **30** cukier wanilinowy, cukry smakowe, cukry żelujące.

(111) **229708** (220) 2009 06 01 (210) 356566  
(151) 2010 07 02 (441) 2009 09 14  
(732) RIEBER FOODS POLSKA Spółka Akcyjna, Włocławek, PL.  
(540)



Kolor znaku: żółty i jego odcienie, czerwony i jego odcienie, kremowy i jego odcienie, beżowy i jego odcienie, pomarańczowy i jego odcienie, biały, granatowy

(531) 8.7.11, 8.7.25, 11.1.22, 25.1.15, 27.5.1, 29.1.15  
(510), (511) **30** proszki do pieczenia.

(111) **229709** (220) 2009 06 01 (210) 356567  
(151) 2010 07 02 (441) 2009 09 14  
(732) RIEBER FOODS POLSKA Spółka Akcyjna, Włocławek, PL.  
(540)



Kolor znaku: żółty i jego odcienie, czerwony i jego odcienie, kremowy i jego odcienie, brązowy i jego odcienie, biały

(531) 8.1.15, 8.1.16, 25.1.15, 27.5.1, 29.1.15  
(510), (511) **30** ozdoby do ciast, polewy i lukry w proszku.

(111) **229710** (220) 2009 06 01 (210) 356568  
 (151) 2010 07 02 (441) 2009 09 14  
 (732) RIEBER FOODS POLSKA Spółka Akcyjna, Włocławek, PL.  
 (540)



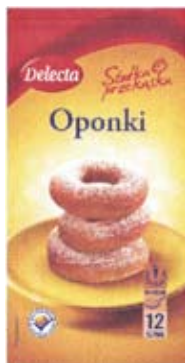
Kolor znaku: żółty i jego odcienie, czerwony i jego odcienie, srebrny i jego odcienie, kremowy, biały, granatowy  
 (531) 8.1.15, 8.7.15, 11.1.1, 11.1.3, 25.1.15, 26.1.2, 27.5.1, 29.1.15  
 (510), (511) **30** kremy do ciast, desery w proszku.

(111) **229711** (220) 2009 06 01 (210) 356569  
 (151) 2010 07 02 (441) 2009 09 14  
 (732) RIEBER FOODS POLSKA Spółka Akcyjna, Włocławek, PL.  
 (540)



Kolor znaku: żółty i jego odcienie, czerwony i jego odcienie, brązowy i jego odcienie, srebrny i jego odcienie, kremowy, biały, granatowy  
 (531) 1.1.1, 1.1.4, 8.1.9, 8.1.11, 8.1.15, 11.1.1, 11.1.4, 11.3.5, 11.3.20, 11.3.23, 25.1.15, 27.5.1, 29.1.15  
 (510), (511) **30** ciasta, ciasta mrożone, koncentraty ciast w proszku, koncentraty deserów: kremy, pianki, kremy do ciast, desery w proszku, polewy do ciast.

(111) **229712** (220) 2009 06 01 (210) 356570  
 (151) 2010 07 02 (441) 2009 09 14  
 (732) RIEBER FOODS POLSKA Spółka Akcyjna, Włocławek, PL.  
 (540)



Kolor znaku: żółty i jego odcienie, czerwony i jego odcienie, jasnobrązowy, biały, granatowy  
 (531) 8.1.7, 8.1.15, 11.3.5, 11.3.20, 17.1.1, 17.1.9, 26.1.2, 27.5.1, 29.1.15  
 (510), (511) **30** ciasta, ciasta mrożone, koncentraty ciast w proszku, desery w proszku.

(111) **229713** (220) 2009 06 01 (210) 356571  
 (151) 2010 07 02 (441) 2009 09 14  
 (732) RIEBER FOODS POLSKA Spółka Akcyjna, Włocławek, PL.  
 (540)



Kolor znaku: żółty i jego odcienie, czerwony i jego odcienie, kremowy, srebrny i jego odcienie, biały, granatowy  
 (531) 1.1.1, 1.1.4, 8.1.9, 8.1.11, 8.1.15, 11.1.1, 11.1.4, 11.3.5, 11.3.20, 25.1.15, 26.1.2, 27.5.1, 29.1.15  
 (510), (511) **30** ciasta, ciasta mrożone, koncentraty ciast w proszku, koncentraty deserów: kremy, pianki, kremy do ciast, desery w proszku, polewy do ciast.

(111) **229714** (220) 2009 06 01 (210) 356572  
 (151) 2010 07 02 (441) 2009 09 14  
 (732) RIEBER FOODS POLSKA Spółka Akcyjna, Włocławek, PL.  
 (540)



Kolor znaku: żółty i jego odcienie, czerwony i jego odcienie, brązowy i jego odcienie, kremowy, biały, granatowy  
 (531) 2.7.23, 8.1.15, 9.1.9, 26.1.2, 27.5.1, 29.1.15  
 (510), (511) **30** ciasta, ciasta mrożone, koncentraty ciast w proszku, koncentraty deserów: kremy, pianki, kremy do ciast, desery w proszku, polewy do ciast.

(111) **229715** (220) 2009 06 01 (210) 356573  
 (151) 2010 07 02 (441) 2009 09 14  
 (732) RIEBER FOODS POLSKA Spółka Akcyjna, Włocławek, PL.  
 (540)



Kolor znaku: żółty i jego odcienie, czerwony i jego odcienie, biały, granatowy  
 (531) 2.9.1, 8.1.15, 8.1.16, 9.1.9, 26.1.2, 27.5.1, 29.1.15

(510), (511) **30** ciasta, ciasta mrożone, koncentraty ciast w proszku, koncentraty deserów: kremy, pianki, kremy do ciast, desery w proszku, polewy do ciast.

(111) **229716** (220) 2009 06 01 (210) 356574  
 (151) 2010 07 02 (441) 2009 09 14  
 (732) RIEBER FOODS POLSKA Spółka Akcyjna, Włocławek, PL.  
 (540)



Kolor znaku: niebieski i jego odcienie, żółty, kremowy, srebrny, czerwony i jego odcienie, granatowy, biały  
 (531) 1.15.17, 8.1.15, 11.1.1, 11.1.4, 11.3.5, 11.3.9, 11.3.20, 25.1.15, 26.1.2, 27.5.1, 29.1.15

(510), (511) **30** ciasta, ciasta mrożone, koncentraty ciast w proszku, koncentraty deserów: kremy, pianki, serniki, desery w proszku.

(111) **229717** (220) 2009 06 09 (210) 356941  
 (151) 2010 07 05 (441) 2009 09 14  
 (732) Fundacja „Przyjazny Papier”, Ożarów Mazowiecki, PL.  
 (540)



Kolor znaku: jasnozielony, jasnoszary

(531) 5.3.20, 20.7.1, 27.5.1, 29.1.12

(510), (511) **35** reklama; zarządzanie w działalności handlowej; administrowanie działalności handlowej; prace biurowe, **41** nauczanie; kształcenie; rozrywka działalność sportowa i kulturalna.

(111) **229718** (220) 2009 07 08 (210) 357952  
 (151) 2010 07 06 (441) 2009 10 12  
 (732) Zakłady Chemiczne „Organika-Azot” Spółka Akcyjna, Jaworzno, PL.  
 (540) Nobird  
 (510), (511) **01** nawozy rolnicze, nawozy ogrodnicze, odżywki dla roślin, stymulatory wzrostu roślin.

(111) **229719** (220) 2009 07 10 (210) 358092  
 (151) 2010 07 20 (441) 2009 10 12  
 (732) „METRUM CRYOFLEX” Spółka z ograniczoną odpowiedzialnością Spółka Komandytowa, Blizne Łaszczyńskiego, PL.  
 (540) OZONOSEPT  
 (510), (511) **03** preparaty do pielęgnacji skóry, kremy, emulsje, mleczka, olejki, wody, mydła toaletowe i dezodoryzujące, **05** produkty farmaceutyczne i weterynaryjne; preparaty farmaceutyczne wspomagające leczenie, preparaty weterynaryjne wspomagające leczenie, środki sanitarne do celów medycznych; plastry, materiały opatrunkowe; środki odkażające.

(111) **229720** (220) 2009 07 10 (210) 358093  
 (151) 2010 07 20 (441) 2009 10 12  
 (732) „METRUM CRYOFLEX” Spółka z ograniczoną odpowiedzialnością Spółka Komandytowa, Blizne Łaszczyńskiego, PL.  
 (540) OZOSEPTOL  
 (510), (511) **03** preparaty do pielęgnacji skóry, kremy, emulsje, mleczka, olejki, wody, mydła toaletowe i dezodoryzujące, **05** produkty farmaceutyczne i weterynaryjne; preparaty farmaceutyczne wspomagające leczenie, preparaty weterynaryjne wspomagające leczenie, środki sanitarne do celów medycznych; plastry, materiały opatrunkowe; środki odkażające.

(111) **229721** (220) 2009 06 08 (210) 356880  
 (151) 2010 07 19 (441) 2009 09 28  
 (732) Zakłady Farmaceutyczne POLPHARMA Spółka Akcyjna, Starogard Gdański, PL.  
 (540)

**ARIBEST**  
**АРИБЕСТ**

(531) 27.5.1, 28.5.0  
 (510), (511) **05** produkty farmaceutyczne.

(111) **229722** (220) 2009 06 08 (210) 356881  
 (151) 2010 07 19 (441) 2009 09 28  
 (732) Zakłady Farmaceutyczne POLPHARMA Spółka Akcyjna, Starogard Gdański, PL.  
 (540)

**IBERTAN**  
**ИБЕРТАН**

(531) 27.5.1, 28.5.0  
 (510), (511) **05** produkty farmaceutyczne.

(111) **229723** (220) 2009 06 08 (210) 356883  
 (151) 2010 07 19 (441) 2009 09 28  
 (732) Zakłady Farmaceutyczne POLPHARMA Spółka Akcyjna, Starogard Gdański, PL.  
 (540)

**XILODOX**  
**КСИЛОДОКС**

(531) 27.5.1, 28.5.0  
 (510), (511) **05** produkty farmaceutyczne.

(111) **229724** (220) 2009 06 08 (210) 356885  
 (151) 2010 07 19 (441) 2009 09 28  
 (732) Zakłady Farmaceutyczne POLPHARMA Spółka Akcyjna, Starogard Gdański, PL.  
 (540)

**LEVIELEPTAL**  
**ЛЕВЕЛЕПТИН**

(531) 27.5.1, 28.5.0  
 (510), (511) **05** produkty farmaceutyczne.

(111) **229725** (220) 2009 06 08 (210) 356886  
 (151) 2010 07 19 (441) 2009 09 28  
 (732) Zakłady Farmaceutyczne POLPHARMA Spółka Akcyjna, Starogard Gdański, PL.  
 (540)

**NORMITON**  
**НОРМИТОН**

(531) 27.5.1, 28.5.0  
 (510), (511) **05** produkty farmaceutyczne.



(111) **229726** (220) 2009 06 08 (210) 356887  
 (151) 2010 07 19 (441) 2009 09 28  
 (732) Zakłady Farmaceutyczne POLPHARMA Spółka Akcyjna,  
 Starogard Gdański, PL.  
 (540)

**PREFAXINE**  
**ПРЕФАКСИН**

(531) 27.5.1, 28.5.0  
 (510), (511) **05** produkty farmaceutyczne.

(111) **229727** (220) 2009 06 08 (210) 356888  
 (151) 2010 07 19 (441) 2009 09 28  
 (732) Zakłady Farmaceutyczne POLPHARMA Spółka Akcyjna,  
 Starogard Gdański, PL.  
 (540)

**RIVASTIN**  
**РИВАКСЕН**

(531) 27.5.1, 28.5.0  
 (510), (511) **05** produkty farmaceutyczne.

(111) **229728** (220) 2009 06 29 (210) 357591  
 (151) 2010 07 20 (441) 2009 10 12  
 (732) Zakłady Farmaceutyczne „POLPHARMA” S.A., Starogard  
 Gdański, PL.  
 (540) Polprazol Acidcontrol Forte  
 (510), (511) **05** produkty farmaceutyczne.

(111) **229729** (220) 2009 06 29 (210) 357594  
 (151) 2010 07 20 (441) 2009 10 12  
 (732) Zakłady Farmaceutyczne „POLPHARMA” S.A., Starogard  
 Gdański, PL.  
 (540) Polprazol Acidcontrol  
 (510), (511) **05** produkty farmaceutyczne.

(111) **229730** (220) 2009 06 29 (210) 357595  
 (151) 2010 07 20 (441) 2009 10 12  
 (732) Zakłady Farmaceutyczne „POLPHARMA” S.A., Starogard  
 Gdański, PL.  
 (540) Polprazol Acidcontrol. Przejmij kontrolę nad zgagą  
 (510), (511) **05** produkty farmaceutyczne, **35** reklama.

(111) **229731** (220) 2009 06 29 (210) 357596  
 (151) 2010 07 20 (441) 2009 10 12  
 (732) Zakłady Farmaceutyczne „POLPHARMA” S.A., Starogard  
 Gdański, PL.  
 (540) Polprazol Acidcontrol. Pełna kontrola nad zgagą  
 (510), (511) **05** produkty farmaceutyczne, **35** reklama.

(111) **229732** (220) 2009 07 10 (210) 358102  
 (151) 2010 07 20 (441) 2009 10 12  
 (732) Zakłady Farmaceutyczne „POLPHARMA” Spółka Akcyjna,  
 Starogard Gdański, PL.  
 (540)

**ORLIMAX**  
**ОРЛИМАКС**

(531) 27.5.1, 28.5.0  
 (510), (511) **05** produkty farmaceutyczne.

(111) **229733** (220) 2009 07 16 (210) 358293  
 (151) 2010 07 20 (441) 2009 10 26  
 (732) Firma Transportowo-Handlowo-Usługowa „PANMAR” Sz.  
 Czekański, W. Szmyd Spółka Jawna, Krosno, PL.  
 (540) Ciepło, które wypełni Twój dom

(510), (511) **19** materiały budowlane niemetalowe, drewno budow-  
 lane, podłogi, panele podłogowe, drewno obrobione, płyty nieme-  
 talowe dla budownictwa, **35** usługi sprzedaży detalicznej, i hurtowej  
 materiałów budowlanych i opału dla osób trzecich; reklama; admi-  
 nistrowanie działalności handlowej, promocja sprzedaży; marketing,  
**40** obróbka drewna i materiałów drewnianych; cięcie, barwienie, kle-  
 lenie, impregnowanie, obróbka termiczna, stolarstwo.

(111) **229734** (220) 2009 07 16 (210) 358294  
 (151) 2010 07 20 (441) 2009 10 26  
 (732) Firma Transportowo-Handlowo-Usługowa „PANMAR” Sz.  
 Czekański, W. Szmyd Spółka Jawna, Krosno, PL.  
 (540)



Kolor znaku: pomarańczowy, biały, czarny, szary  
 (531) 1.15.5, 13.3.7, 19.19.0, 26.4.2, 27.5.1, 29.1.14  
 (510), (511) **19** materiały budowlane niemetalowe, drewno budow-  
 lane, podłogi, panele podłogowe, drewno obrobione, płyty nieme-  
 talowe dla budownictwa, **35** usługi sprzedaży detalicznej i hurtowej  
 materiałów budowlanych i opału dla osób trzecich; reklama; admi-  
 nistrowanie działalności handlowej, promocja sprzedaży; marketing,  
**40** obróbka drewna i materiałów drewnianych; cięcie, barwienie, kle-  
 lenie, impregnowanie, obróbka termiczna, stolarstwo.

(111) **229735** (220) 2009 07 16 (210) 358299  
 (151) 2010 07 20 (441) 2009 10 26  
 (732) TESCO /Polska/ Spółka z ograniczoną odpowiedzialnością,  
 Kraków, PL.  
 (540) ewusie

(510), (511) **16** katalogi, prospekty, menu, reprodukcje graficzne,  
 fotografie, publikacje, materiały przyklepne, artykuły papiernicze, pa-  
 pier listowy i do pakowania, opakowania, obrusy, torby, worki, kopery-  
 ty i woreczki, taśmy przyklepne, naklejki, plakaty, bannery, z papieru  
 i tworzyw sztucznych, wizytówki, nalepki, wyroby z kartonu, pudła,  
 pudełka tekturowe lub papierowe, kalendarze, kalkomanie, druki,  
 broszury, zawiadomienia, albumy, rysunki, ręczniki papierowe, ser-  
 wetki, sztyldy kartonowe, kartki z życzeniami, okolicznościowe, tecz-  
 ki papierowe i z tworzyw sztucznych, segregatory, stemple, taśmy  
 klejące, przyklepne, zakładki do książek, zeszyty, artykuły i materiały  
 piśmienne, podręczniki, mapy; żetony kontrolne, **30** mąka i żywność  
 na bazie mąki, pieczywo, pieczywo z dodatkiem ziarna, nasion, owo-  
 ców, warzyw, ciasta, pierogi z nadzieniem, makarony, kuskus, pizze,  
 paszteciki, tortille, gofry, naleśniki, herbatniki, wafle, mięso w cieście,  
 ciastka ryżowe, czekolada, kakao, napoje na bazie czekolady, lody,  
 majonezy, herbata, kawa, napoje na bazie herbaty, kawy, kasze spo-  
 żywcze, guma do żucia nie do celów leczniczych, galaretki spożywcze,  
 słodczyce, cukierki, przyprawy, drożdże, esencje do artykułów  
 żywnościowych, propolis spożywczy, keczup, miód muesli, wyroby  
 spożywcze na bazie orzechów, puddingi, sosy, tarty, płatki zbożowe,  
 suszi, wermiszel, sól kuchenna, sól do celów spożywczych, słodziki,  
 wyroby cukiernicze, **35** usługi w zakresie reklamy, promocji, przeka-  
 zywania informacji handlowej, zgrupowania towarów pozwalające  
 nabywcy wygodnie je wybierać i kupować w punktach sprzedaży  
 detalicznej i hurtowej z artykułami spożywczymi, rozpowszechnia-  
 nie materiałów reklamowych, organizowanie prezentacji, wystaw  
 handlowych i reklamowych; prezentowanie i informowanie o arty-  
 kułach spożywczych w Internecie.

(111) **229736** (220) 2009 07 16 (210) 358315  
 (151) 2010 07 20 (441) 2009 10 26  
 (732) PIASTOWY DWÓR Albert Bisewski, Tupadły, PL.  
 (540) PIASTOWY DWÓR  
 (510), (511) **43** pensjonaty, stołówki, rezerwacje kwater na pobyt  
 czasowy.

(111) **229737** (220) 2007 09 20 (210) 330404  
 (151) 2010 05 06 (441) 2007 12 24  
 (732) Farmina Spółka z ograniczoną odpowiedzialnością,  
 Kraków, PL.

(540)



Kolor znaku: granatowy, złoty, biały

(531) 2.3.1, 25.1.15, 25.1.25, 27.5.1, 29.1.13

(510), (511) **03** produkty kosmetyczne z wyjątkiem kosmetyków do pielęgnacji, mycia i upiękaszania włosów oraz z wyjątkiem artykułów perfumeryjnych, **05** leki tradycyjne o ugruntowanym zastosowaniu z wyłączeniem preparatów do włosów, suplementy dietetyczne i odżywcze do celów leczniczych i medycznych z wyjątkiem preparatów do włosów, preparaty lecznicze z wyjątkiem preparatów do włosów, produkty higieniczne znajdujące się w tej klasie z wyjątkiem produktów higienicznych przydatnych w pielęgnacji włosów i skóry głowy.

(111) **229738** (220) 2008 03 05 (210) 337733

(151) 2010 06 17 (441) 2008 06 09

(732) Łukasz Jarzembowski, Gdańsk, PL.

(540) allesklep.pl

(510), (511) **35** reklama za pośrednictwem Internetu, pozyskiwanie danych do komputerowych baz danych, sortowanie danych w bazach komputerowych, **42** administrowanie sieciowymi stronami komputerowymi, aktualizacja oprogramowania komputerowego, analizy systemów komputerowych, obsługa baz danych dostępnych przez Internet, projektowanie oprogramowania komputerowego, tworzenie i utrzymywanie w imieniu osób trzecich informatycznych systemów marketingowych dostępnych przez Internet, tworzenie i utrzymywanie systemów obsługi klienta dostępnych przez Internet.

(111) **229739** (220) 2008 06 16 (210) 342265

(151) 2010 04 27 (441) 2008 09 29

(732) FARMINA Spółka z o.o., Kraków, PL.

(540)



Kolor znaku: zielony i odcienie, biały

(531) 2.7.15, 7.3.9, 13.1.6, 13.1.25, 24.13.1, 27.5.1, 29.1.12

(510), (511) **03** produkty kosmetyczne, **05** preparaty farmaceutyczne, suplementy diety do celów leczniczych, preparaty witaminowe, oleje lecznicze, zioła lecznicze, krople z ziół leczniczych, środki antyseptyczne i dezynfekcyjne.

(111) **229740** (220) 2008 10 22 (210) 347715

(151) 2010 05 10 (441) 2009 02 02

(732) „Flor Wschód” Spółka z ograniczoną odpowiedzialnością, Końskowola, PL.

(540)



(531) 14.7.6, 14.7.13, 27.5.1

(510), (511) **07** koła zębate maszynowe, przyrządy do lutowania gazowego, narzędzia jako części maszyn, narzędzia ręczne o napędzie innym niż ręczny, noże i nożyce elektryczne, pierścienie tłokowe, podnośniki zębatkowe, uchwyty wiertarskie jako części maszyn, formy jako części maszyn, **08** narzędzia i przyrządy ręcznie sterowane, narzędzia do obróbki metali i drewna, frezy jako narzędzia, gwintownice i gwintowniki jako narzędzia, piły jako narzędzia, wiertła jako narzędzia, noże do obróbki metali jako narzędzia, wycinaki jako narzędzia, przyrządy do obróbki skrawaniem, przyrządy montażowe, przyrządy obrabiarkowe, podzielnice, głowice wielowrzecionowe do wiertarek, przyrządy ustawcze, przyrządy wiertarskie, przyrządy wiertnicze, przyrządy do wykrawania, odcinania, wycinania i dziurkowania, przyrządy do tłoczenia, tłoczniaki obróbki plastycznej na zimno i gorąco, wykrojniki, tłoczniaki gnące, ciągniki, narzędzia brukarskie, narzędzia do wyciągania gwoździ, imadła, kilofy jako narzędzia, kielnie, packi metalowe, klucze maszynowe stałe i nastawne jako narzędzia, bijaki jako narzędzia, cęgi do cięcia drutu, narzędzia ręczne do niszczenia chwastów, przyrządy do cięcia, narzędzia ręczne do cyklinowania, dłuta, przycinacze do drewna, dźwignie, kosiarki ogrodowe jako narzędzia, krajarki do jarzyn, łopaty jako narzędzia, młotki jako narzędzia, motyki jako narzędzia, napinacze drutu i taśm metalowych jako narzędzia, nożyce, obcęgi, oprawki wiertarskie jako narzędzia, perforatory jako narzędzia, strugi, śrubowkręty, świdry, ubijaki jako narzędzia, narzędzia do wytłaczania, zębatki jako narzędzia, **35** zgrupowanie na rzecz osób trzecich różnych towarów obejmujących: koła zębate maszynowe, przyrządy do lutowania gazowego, narzędzia jako części maszyn, narzędzia ręczne o napędzie innym niż ręczny, noże i nożyce elektryczne, pierścienie tłokowe, podnośniki zębatkowe, uchwyty wiertarskie jako części maszyn, formy jako części maszyn, narzędzia i przyrządy ręcznie sterowane, narzędzia do obróbki metali i drewna, frezy jako narzędzia, gwintownice i gwintowniki jako narzędzia, piły jako narzędzia, wiertła jako narzędzia, noże do obróbki metali jako narzędzia, wycinaki jako narzędzia, przyrządy do obróbki skrawaniem, przyrządy montażowe, przyrządy obrabiarkowe, podzielnice, głowice wielowrzecionowe do wiertarek, przyrządy ustawcze, przyrządy wiertarskie, przyrządy wiertnicze, przyrządy do wykrawania, odcinania, wycinania i dziurkowania, przyrządy do tłoczenia, tłoczniaki obróbki plastycznej na zimno i gorąco, wykrojniki, tłoczniaki gnące, ciągniki, narzędzia brukarskie, narzędzia do wyciągania gwoździ, imadła, kilofy jako narzędzia, kielnie, packi metalowe, klucze maszynowe stałe i nastawne jako narzędzia, bijaki jako narzędzia, cęgi do cięcia drutu, narzędzia ręczne do niszczenia chwastów, przyrządy do cięcia, narzędzia ręczne do cyklinowania, dłuta, przycinacze do drewna, dźwignie, kosiarki ogrodowe jako narzędzia, krajarki do jarzyn, łopaty jako narzędzia, młotki jako narzędzia, motyki jako narzędzia, napinacze drutu i taśm metalowych jako narzędzia, nożyce, obcęgi, oprawki wiertarskie jako narzędzia, perforatory jako narzędzia, strugi, śrubowkręty, świdry, ubijaki jako narzędzia, narzędzia do wytłaczania, zębatki jako narzędzia, pozwalające nabywcy wygodnie je oglądać i kupować w sklepach, hurtowniach oraz na stronie internetowej, prowadzenie sprzedaży powyższych towarów także w ramach sklepu internetowego, organizowanie różnorodnej reklamy i promocji w zakresie sprzedaży powyższych towarów i świadczonych usług obejmujących: ekspertyzy inżynierskie, projektowanie oprogramowania komputerowego, opracowywanie projektów technicznych i oprzyrządowania, narzędzi i urządzeń, organizowanie i współudział w targach i wystawach handlowych na rzecz osób trzecich, usługi internetowe związane z pośrednictwem handlowym w zakresie dostępu do informacji o oferowanych towarach i świadczonych usługach poprzez skomputeryzowane przyjmowanie zamówień i zleceń w celu umożliwienia zainteresowanym osobom brania udziału w różnorodnych transakcjach handlowych, **42** ekspertyzy inżynierskie, opracowywanie projektów technicznych i oprzyrządowania, narzędzi i urządzeń.

(111) **229741** (220) 2008 12 15 (210) 349977  
 (151) 2010 05 10 (441) 2009 03 30  
 (732) „Fabryka Zdrowia Wierzbowski i Wspólnicy” Spółka Jawna,  
 Olsztyn, PL.  
 (540)



Kolor znaku: zielony, żółty, biały

(531) 5.3.11, 26.4.2, 26.4.18, 27.5.1, 29.1.13

(510), (511) **03** środki wybielające i inne substancje stosowane w praniu, środki do czyszczenia, polerowania, szorowania i ścierania, mydła, środki perfumeryjne, olejki eteryczne, kosmetyki, płyny do pielęgnacji włosów, środki do czyszczenia zębów, kosmetyki do pielęgnacji dzieci i niemowląt, kremy na odparzenia, kremy, balsamy i mleczka, mydła, żele i płyny do kąpieli, oliwki, szampony, zasyпки, kosmetyki do pielęgnacji ciała do kąpieli, do peelingu, do nawilżania i natłuszczenia, dezodoranty, antyperspiranty i kremy hamujące na nadmierną potliwość, preparaty i żele do peelingu, kremy antibakteryjne, kosmetyki wyszczuplające ujędrniające i antycellulitowe, plastry wyszczuplające i antycellulitowe, preparaty na rozstępy, kremy regenerujące przeciwko bliznom, preparaty, żele, serum, plastry do modelowania brzucha, pośladków i piersi, preparaty ujędrniające i wzmacniające skórę piersi, mydła, żele, kremy, kapsułki do pielęgnacji skóry oraz cery suchej, łuszczącej się, atopowej, naczynkowej, trądzikowej, wrażliwej, alergicznej, skłonnej do przebarwień, trądzikowej, łojotokowej, regeneracyjne kremy i żele poporodowe, kremy i balsamy odżywcze, regenerujące, chłodzące, antibakteryjne, witaminowe do rąk i paznokci, kosmetyki do pielęgnacji stóp: kremy, talk i zasyпки antibakteryjne, preparaty przeciwgrzybicze, dezodoranty do butów, kremy, żele, płyny na pękające pięty, na zmęczone, opuchnięte stopy, preparaty od higieny intymnej, kosmetyki do twarzy, do demakijażu i oczyszczania, do peelingu, maseczki, toniki odżywcze, nawilżające, podkłady pod makijaż, kremy przeciwwzmarszczkowe, stymulujące odnowę komórkową, kremy pod oczy, preparaty z zakresu profilaktyki starzenia, preparaty do pielęgnacji ust, kosmetyki do pielęgnacji włosów do mycia, odżywcze, wzmacniające, ułatwiające układanie, przeciwłupieżowe, przeciw wypadaniu włosów i łysieniu, ziołowe sole do kąpieli, mineralne sole do kąpieli, kosmetyki męskie: dezodoranty, do kąpieli, do twarzy, do golenia, balsamy i wody po goleniu, kosmetyki do opalania, kosmetyki po opalaniu, samoopalacze, kremy brązujące, pasty i żele do zębów, płyny do higieny jamy ustnej, odświeżacze do ust, środki wybielające zęby, maszyny i ostrza do golenia niemechaniczne, chusteczki nasączone płynami kosmetycznymi, **05** produkty farmaceutyczne i weterynaryjne, środki sanitarne do celów medycznych, substancje dietetyczne do celów leczniczych, żywność dla niemowląt, plastry, materiały opatrunkowe, materiały do plombowania zębów, woski dentystyczne, środki odkażające, środki do zwalczania robactwa, fungicydy, herbicydy, leki oraz parafarmaceutyki na dolegliwości układu pokarmowego, na serce i ciśnienie, poprawiające pamięć, na obrzęki, żyłki, hemoroidy, na przeziębienie, przeciwbólowe, krople i żele do oczu, witaminy i minerały, preparaty łagodzące objawy menopauzy, preparaty wzmacniające, energetyzujące, preparaty wspomagające libido, na potencję dla panów i dla pań, preparaty homeopatyczne na wszelkie dolegliwości, zioła do celów leczniczych, mieszanki ziołowe, mieszanka przeciwmolowa, spraye, aerozole i plastry zapobiegające chrapaniu, środki do fluoryzacji zębów, pasty, środki, preparaty do zębów o działaniu leczniczym, tabletki do ssania, herbatki ekspresowe ułatwiające trawienie, zasypanie, afrodyzjakowe, rozgrzewające, uspokajające, dla kobiet w ciąży, dla kobiet karmiących, olejki lecznicze, suplementy diety-odchudzające do celów leczniczych, tabletki, kapsułki, guma do żucia do celów leczniczych, odżywki dla sportowców do celów leczniczych, preparaty odchudzające do celów leczniczych, globulki antykoncepcyjne, plastry rozgrzewające i chłodzące, plastry opatrunkowe, chusteczki nasączone płynami farmaceutycznymi, materiały higieniczne i opatrunkowe, **08** golarki i wkłady do golenia, narzędzia i przyrządy ręczne sterowane, wyroby nożownicze, broń ręczna, ostrza, maszyny do golenia elektryczne lub nieelektryczne, maszyny do strzyżenia włosów elek-

tryczne lub nieelektryczne, żyłki, nożyczki, obciążki, nożyczki fryzjerskie, cążki, cążki do obcinania paznokci, pilniki do manicure i pedicure, pilniki do paznokci, elektryczne, ścinacze zrogowaciałego naskórka, etui na brzytwy, przybory do depilacji elektryczne lub nieelektryczne, nożyczki do przycinania brody, paski do ostrzenia brzytwy, brzytwy elektryczne i nieelektryczne, futerały na brzytwy, zestawy do golenia, zestawy do manicure, zestawy do manicure elektryczne, zestawy do pedicure, gilotyńki do paznokci elektryczne lub nieelektryczne, pęsety, szczypce do depilacji, pęsety, szczypce do wycinania skórek, pincety, szczypce do rzęs, aparaty do przekłuwania uszu, maszyny do strzyżenia brody, ręczne narzędzia do układania włosów nieelektryczne, aparaty do przekłuwania uszu, aparatura do niszczenia pasożytów roślin, **09** urządzenia i przyrządy: naukowe, żeglarskie, geodezyjne, elektryczne, fotograficzne, kinematograficzne, optyczne, wagowe, pomiarowe, sygnalizacyjne, kontrolne, do ratowania życia, do celów dydaktycznych, urządzenia i przyrządy elektryczne przewodzące, transformujące, akumulatorowe i kontrolująco-sterujące, urządzenia do nagrywania, transmisji lub reprodukcji dźwięku lub obrazu, magnetyczne nośniki danych, płyty-dyski z nagraniami, automaty sprzedające i mechanizmy do urządzeń uruchamianych przez wrzucenie monety, kasy sklepowe, maszyny liczące, sprzęt przetwarzający dane i komputery, urządzenia do gaszenia ognia, soczewki kontaktowe i płyny do pielęgnacji soczewek, pojemniczki na szkła kontaktowe, szkła korekcyjne, szkła optyczne, lampy optyczne, lupy, lusterka optyczne, manekiny reanimacyjne jako przyrządy dydaktyczne, filtry do masek do oddychania, maski ochronne, obuwie zabezpieczające przed wypadkami, promieniowaniem i ogniem, ochraniacze zębów, przyrządy do ochrony osobistej przeciw wypadkom, osłony do ochrony twarzy robotników, okulary ochronne do uprawiania sportu, tarcze odbłaskowe naubraniowe do zapobiegania wypadkom drogowym, odzież chroniąca przed ogniem, odzież chroniąca przed wypadkami, napromieniowaniem i ogniem, łańcuszki do okularów, oprawki do okularów, sznurki do okularów, okulary, wyroby optyczne, aparatura i instrumenty optyczne, pasy ratunkowe, plandeki ratownicze, skarpetki podgrzewane elektrycznie, okulary przeciwsłoneczne, aparaty elektrotermiczne do ondulacji włosów, alkoholomierze, zestawy przyborów do analizy mikroskopowej, daszki do osłony oczu, aparaty do demakijażu elektryczne, wagi wysokiej dokładności laboratoryjne, etui na okulary, filtry do masek do oddychania, gaśnice, kamizelki ratunkowe, kaski ochronne, kaski ochronne dla uprawiania sportu, klisze rentgenowskie naświetlone, koce strażackie, koła ratunkowe, wagi, ciśnieniomierze, **10** aparatura i instrumenty chirurgiczne, medyczne, stomatologiczne i weterynaryjne, protezy kończyn, oczu i zębów, artykuły ortopedyczne, materiały do zszywania stosowane w chirurgii, butelki dla niemowląt, aparaty do masażu, **21** przybory kuchenne i gospodarstwa domowego oraz pojemniki, grzebień i gąbki, pędzle do golenia, sprzęt do czyszczenia, wełna-wata stalowa, nie przerebione lub półprzetworzone szkło, wyroby szklane, porcelanowe, ceramiczne, szczoteczki do zębów, nici i wykałaczki do celów dentystycznych, czyściki do przestrzeni międzyzębowych, grzebień i szczotki do włosów, gąbki, elektryczne i na baterie szczoteczki do zębów i urządzenia do pielęgnacji jamy ustnej, końcówki wymienne do szczoteczek, **32** piwo, wody mineralne i gazowane oraz inne napoje bezalkoholowe, napoje owocowe i soki owocowe, syropy i inne preparaty do produkcji napojów, **35** usługi w zakresie reklamy, zarządzanie w działalności handlowej, administrowanie działalności handlowej, prace biurowe, usługi pośrednictwa handlowego, w tym także za pośrednictwem Internetu w zakresie prowadzenia sprzedaży-detalicznej i hurtowej z kompleksową ofertą-umożliwiającej nabywcom rozeznanie i zakup towarów: kosmetyki, produkty farmaceutyczne, weterynaryjne i sanitarne, suplementy diet, odżywki, preparaty witaminowe, substancje dietetyczne do celów leczniczych, herbaty lecznicze, żywność dla niemowląt, plastry, materiały opatrunkowe, materiały do plombowania zębów, woski dentystyczne, urządzenia i przyrządy pomiarowe oraz kontrolne do celów medycznych, ciśnieniomierze do badania ciśnienia krwi tętnicznej, urządzenia do badania poziomu cukru, programy komputerowe, aparaty i instrumenty chirurgiczne, medyczne, stomatologiczne i weterynaryjne, artykuły ortopedyczne, materiały do zszywania stosowane w chirurgii, **41** nauczanie, kształcenie, rozrywka, działalność sportowa i kulturalna, szkolenia, dokształcanie i doradztwo zawodowe, nauczanie za pomocą sieci Internet, mikro-wydawnictwa, publikowanie, edycja i dystrybucja książek, tekstów, gazet, periodyków i elektronicznych mediów, także obsługa publikacji elektronicznych

on-line, dostarczanie publikacji elektronicznych on-line, publikacja książek elektronicznych i czasopism on-line, usługi publikacji elektronicznej, w tym publikacja tekstu osób trzecich w formie cd, dvd, on-line, elektroniczne przetwarzanie danych, organizowanie, obsługa i prowadzenie kursów korespondencyjnych, seminariów, kongresów, forum, konferencji, sympozjów, organizowanie konkursów, loterii, przyjęć i wystaw, zabaw, festynów, pikników, eventów tematycznych, kształcenie praktyczne oraz usługi mające na celu ich uatrakcyjnienie, publikacja i wydawanie informacji o farmacji, medycynie, także przez sieci danych lub w połączeniu z usługami świadczonymi on-line, **42** usługi wykonywania badań naukowych i technicznych oraz ich projektowanie, analizy przemysłowe i usługi badawcze, projektowanie sprzętu oraz oprogramowania komputerowego, aktualizacja oprogramowania komputerowego, **43** usługi zaopatrzenia w żywność i napoje, tymczasowe zakwaterowanie, **44** usługi medyczne, w tym medyczne usługi diagnostyczne, usługi weterynaryjne, usługi zabiegów pielęgnacyjnych zwierząt oraz zwierząt domowych, usługi salonów piękności, usługi dla rolnictwa, ogrodnictwa i leśnictwa, prowadzenie jednostek medycznych jak: kliniki, szpitale, gabinety stomatologiczne, usługi: pielęgniarskie, położnicze, pogotowia ratunkowego, paramedyczne, weterynaryjne, poradnie psychologiczno-pedagogiczne, konsultacje farmaceuty przez telefon i on-line dotyczące produktów medycznych, farmaceutycznych, kosmetycznych.

(111) **229742** (220) 2008 12 16 (210) 350077  
 (151) 2010 06 11 (441) 2009 03 30  
 (732) TERRA MARE Spółka z o.o., Warszawa, PL.  
 (540)

**TERRA MARE**

(531) 27.5.1

(510), (511) **35** zgrupowanie na rzecz osób trzecich towarów i usług związanych ze świadczeniem usług przez biura podróży tj.: legitymacje rabatowe, karty identyfikacyjne i rabatowe upoważniające do zniżek, bilety, publikacje papierowe, książki, czasopisma, gazety, albumy, materiały drukowane, materiały do nauczania, papier, foldery, przewodniki, mapy, informatory turystyczne, rozkłady jazdy, sprzęt turystyczny i sportowy, tektura i wyroby z tych materiałów, druki firmowe, opakowania reklamowe z papieru i innych tworzyw, wydawnictwa, papeterie, druki eksploatacyjne w tym programy imprez, materiały szkoleniowe i instruktażowe, filmy, reportaże, filmy zarejestrowane na taśmie filmowej, taśmie wideo, taśmie magnetycznej, dyskach optycznych lub innych nośnikach, magnetyczne i optyczne nośniki danych z nagraniami dźwięku i/lub obrazu, publikacje elektroniczne, płyty (dyski) z nagraniami oraz usług biur turystycznych, usług hotelarskich, rozrywkowych, sportowych, kulturalnych, edukacyjnych pozwalające nabywcy wygodnie oglądać i kupować te towary (zapoznać się i wybierać ofertę usług), w szczególności: w hurtowni, w sklepie, z katalogu różnych artykułów, wykorzystując zamówienie korespondencyjne, za pośrednictwem usługi elektronicznej, na stronie internetowej, za pośrednictwem systemu telezakupów, używając środków telekomunikacji, usługi organizacji targów i wystaw handlowych i/lub reklamowych, usługi w zakresie prac biurowych, usługi badania rynku, usługi doradztwa specjalistycznego w spherach działalności gospodarczej, usługi pomocy w prowadzeniu działalności gospodarczej, zarządzanie i pomoc w zarządzaniu przedsiębiorstwami handlowymi na zasadzie franchisingu, usługi w zakresie komputerowych baz danych, usługi w zakresie reklamy i promocji, w tym: rozpowszechnianie materiałów reklamowych, informacja o powyższych usługach, **39** usługi biur turystycznych za wyjątkiem rezerwacji miejsc w hotelach i pensjonatach, usługi turystyczne związane z transportem, organizacją transportu, wypoczynkiem i rekreacją, w tym zwiedzaniem turystycznym, organizowaniem wypoczynku i rekreacji, w tym zwiedzania turystycznego, wyżywieniem i organizacją wyżywienia ludzi, za wyjątkiem rezerwacji miejsc w hotelach i pensjonatach, usługi współpracy z różnymi podmiotami przy organizowaniu wyjazdów turystycznych w zakresie przygotowywania wydarzeń rozrywkowych, sportowych, edukacyjnych, rezerwacji miejsc podróży, transportu, przewozu, informacji turystycznej, zwiedzania turystycznego, opieki w czasie podróży, wynajmu środków transportu, pakowania towarów, pilotażu, usługi organizowania wczasów rekreacyjnych i wypoczynkowych, usługi organizacji

imprez turystycznych, podróży, wycieczek, w tym organizacja oraz obsługa zagranicznej i krajowej turystyki przyjazdowej i wyjazdowej, grupowej i indywidualnej, usługi organizacji pobytów biznesowych w kraju i za granicą, usługi rezerwacji miejsc w środkach transportu, w tym pośrednictwo i rezerwacja usług w zakresie komunikacji i podróży, usługi czarterowania, usługi transportu pasażerskiego, usługi przewozu ludzi i towaru pojazdami mechanicznymi, koleją, statkami i samolotami, usługi bagażowe, usługi transportu pieniędzy i rzeczy wartościowych, usługi transportu chorych, usługi wynajmowania środków transportu podróży, informacja o transporcie, usługi pośrednictwa transportowego, usługi prowadzenia informacji turystycznej i podróży, usługi zwiedzania turystycznego związanego z informacją dotyczącą podróży, informacja o taryfach, rozkładach jazdy i sposobach transportu, usługi rezerwacji miejsc podróży, usługi rezerwacji biletów lotniczych, kolejowych, promowych, usługi pośrednictwa w usługach komunikacyjnych, usługi zapewniania zorganizowanych form zwiedzania, usługi związane ze zwiedzaniem turystycznym, usługi towarzyszenia i opieki w podróży, usługi wynajmu samolotów, pojazdów mechanicznych, statków, promów, usługi pakowania towarów, usługi dostawy i transportu paczek, usługi transportu bagażu, usługi pośrednictwa w rezerwacji i sprzedaży dokumentów przewozowych, przewoźników polskich i obcych w komunikacji krajowej i zagranicznej oraz usługi organizacji przewozów wszelkimi dostępnymi środkami transportu, usługi organizacji i świadczenia usług w zakresie pilotażu, informacja o powyższych usługach, **41** usługi w zakresie rozrywki i rekreacji, usługi rezerwowania miejsc przez biura podróży na imprezy kulturalne, rozrywkowe oraz sportowe, w szczególności organizowane podczas lub w związku z podróżą, usługi w zakresie edukacji, organizowanie i obsługa kongresów, konferencji, seminariów, sympozjów, zjazdów i szkoleń, usługi kształcenia praktycznego, usługi nauczania korespondencyjnego, informacja o imprezach rozrywkowych, informacja o rekreacji, nauczaniu, rozrywce, usługi informacji o wydarzeniach i usługach sportowych oraz kulturalnych, usługi organizowania wystaw w celach kulturalnych lub edukacyjnych, usługi impresariów, organizowanie wystaw z dziedziny kultury, edukacji lub związanych z turystyką i podróżami, usługi organizacji obozów sportowych, wakacyjnych, usługi organizowania zawodów sportowych, usługi organizacji koncertów, widowisk artystycznych i innych imprez kulturalnych, usługi w zakresie nauczania i edukacji, informacja o powyższych usługach, **43** usługi agencji zakwaterowania, usługi hotelarskie, usługi rezerwacji pokoi w hotelach i pensjonatach przez biura podróży, usługi organizowania i zapewniania zakwaterowania, w tym rezerwacja hoteli, usługi wynajmu pokoi oraz mieszkań wakacyjnych, domów wypoczynkowych i apartamentów na pobyt czasowy, usługi udostępniania miejsc na camping, usługi gastronomiczne wraz z usługami towarzyszącymi, informacja o powyższych usługach.

(111) **229743** (220) 2008 12 19 (210) 350239  
 (151) 2010 05 05 (441) 2009 03 30  
 (732) Eurozet Spółka z ograniczoną odpowiedzialnością,  
 Warszawa, PL.  
 (540) NIAGARO

(510), (511) **35** usługi reklamowe i promocyjne, w tym promowanie i reklamowanie za pośrednictwem Internetu; zdobywanie i przetwarzanie informacji do komputerowych baz danych, systematyzacja informacji w komputerowych bazach danych, zarządzanie zbiorami informatycznymi; rozpowszechnianie programów radiowych i telewizyjnych na drodze ich reklam, **38** usługi agencji informacyjnej w zakresie udostępniania aktualności i wiadomości, usługi łączności telefonicznej poprzez terminale komputerowe; emisja programów radiowych i telewizyjnych, transmisje i retransmisje programów radiowych i telewizyjnych; usługi portalu internetowego obejmujące takie usługi telekomunikacyjne jak: przesyłanie za pośrednictwem Internetu informacji tekstowych, obrazowych i dźwiękowych z zakresu wiadomości bieżących, rozrywki i sportu, usługi poczty elektronicznej; obsługa internetowych forów dyskusyjnych; usługi udostępniania utworów w Internecie, **41** produkcja i montaż programów radiowych i telewizyjnych, organizowanie i rozpowszechnianie programów i konkursów edukacyjnych i rozrywkowych na drodze ich transmisji, w tym za pośrednictwem Internetu, organizowanie rozrywki radiowej i telewizyjnej, organizacja czasu wolnego, produkcja i organizowanie widowisk, pokazów, spektakli, koncertów i imprez rozrywkowych oraz kulturalnych, organizowanie imprez



sportowych, usługi impresariów w zakresie organizowania spektakli, wypożyczanie zarejestrowanych na dostępnych nośnikach nagrań dźwiękowych i obrazowych, usługi w zakresie opracowywania reportaży, **42** usługi: programowania komputerowego, przetwarzania danych, tworzenia stron internetowych, usługi prowadzenia katalogów w ogólnodostępnej, światowej sieci teleinformatycznej, usługi projektowania, rozbudowywania i uaktualniania sprzętu komputerowego, **45** zarządzanie prawami autorskimi do utworów literackich, publicystycznych, naukowych, muzycznych, słowno-muzycznych, audialnych w zakresie reprodukcji, wprowadzania do obrotu, zwielokrotniania i rozpowszechniania.

(111) **229744** (220) 2009 01 05 (210) 350563  
 (151) 2010 05 17 (441) 2009 04 14  
 (732) Małgorzata Goś, Łódź, PL.  
 (540)



Kolor znaku: zielony, biały, czarny

(531) 26.4.2, 26.4.18, 27.5.1, 29.1.13

(510), (511) **35** zgrupowanie na rzecz osób trzecich, towarów jak: meble, dekoracje wnętrz, oświetlenie pozwalające je łatwo oglądać i nabywać w sklepie detalicznym, hurtowni, poprzez sprzedaż wysyłkową oraz poprzez Internet, usługi sprzedaży wysyłkowej towarów jak: meble, dekoracje wnętrz, oświetlenie, usługi reklamowe, **42** usługi w zakresie: dekoracji wnętrz, projektowania wnętrz, projektowania dekoracji wnętrz, doradztwa budowlanego, opracowywania projektów technicznych, wzornictwa przemysłowego.

(111) **229745** (220) 2009 01 22 (210) 351103  
 (151) 2010 07 08 (441) 2009 04 27  
 (732) Adrian Koczy, Racibórz, PL.  
 (540)



(531) 3.13.1, 26.1.2, 27.5.1

(510), (511) **03** kosmetyki do pielęgnacji paznokci, **11** lampy osuszające, wyciągi odpylające.

(111) **229746** (220) 2009 01 28 (210) 351373  
 (151) 2010 05 12 (441) 2009 05 11  
 (732) Radio ZET Spółka z o.o., Warszawa, PL.  
 (540)



Kolor znaku: czerwony, granatowy, biały

(531) 1.1.1, 26.2.1, 27.5.1, 29.1.13

(510), (511) **09** płyty i dyski z nagraniami, **16** papier i artykuły papiernicze, publikacje drukowane, afisze, prospekty, katalogi, broszury, naklejki i nalepki, periodyki, czasopisma, materiały szkoleniowe i instruktażowe, kalendarze, papeteria, materiały piśmienne, artykuły biurowe, **35** usługi agencji reklamowej; prowadzenie reklamy i promocji osób trzecich; badanie rynku i opinii publicznej; opracowywa-

nie i produkcja reklam prasowych, radiowych i telewizyjnych, usługi reklamowe, dystrybucja i rozpowszechnianie programów i materiałów reklamowych; informacja handlowa i biznesowa; doradztwo, zarządzanie i pomoc w działalności gospodarczej; organizacja wystaw handlowych lub reklamowych; zdobywanie informacji i przetwarzanie informacji o działalności gospodarczej, zarządzanie zbiorami informacyjnymi, **38** usługi agencji informacyjnej, komunikacja telefoniczna; produkcja i montaż programów radiowych i telewizyjnych, rozpowszechnianie programów radiowych i telewizyjnych, retransmisja programów, opracowywanie i przekazywanie wiadomości, **41** prowadzenie i organizowanie transmisji, organizowanie konkursów edukacyjnych i rozrywkowych, rozrywka prasowa, radiowa i telewizyjna, organizacja czasu wolnego, produkcja i organizowanie widowisk, pokazów, spektakli, koncertów i imprez rozrywkowych oraz kulturalnych, organizowanie imprez sportowych, udostępnianie nagranych nośników obrazu i dźwięku, wypożyczanie nagrań, usługi w zakresie opracowywania reportaży, usługi w zakresie opracowywania tłumaczeń; agencja impresaryjna, agencja artystyczna; organizowanie i rozpowszechnianie programów edukacyjnych i rozrywkowych, **42** usługi w zakresie doradztwa oraz opracowywania ekspertyz i raportów naukowo-badawczych w dziedzinie mediów, **45** zarządzanie prawami autorskimi do utworów literackich, publicystycznych, naukowych, muzycznych, słowno-muzycznych, audialnych w zakresie reprodukcji, wprowadzania do obrotu, zwielokrotniania i rozpowszechniania.

(111) **229747** (220) 2009 02 02 (210) 351540  
 (151) 2010 05 05 (441) 2009 05 11  
 (732) Winoteka Włoska Spółka Cywilna Monika Kucharzewska, Tomasz Kucharzewski, Częstochowa, PL.  
 (540)



Kolor znaku: szary, fioletowy

(531) 24.17.1, 27.5.1, 29.1.12

(510), (511) **35** oferowanie w mediach produktów dla handlu detalicznego, prezentowanie produktów w mediach dla celów sprzedaży detalicznej.

(111) **229748** (220) 2009 02 16 (210) 352074  
 (151) 2010 05 05 (441) 2009 05 25  
 (732) Przedsiębiorstwo Produkcyjno-Handlowo-Usługowe „LOTIO” Grażyna Wiśniewska, Warszawa, PL.  
 (540)



Kolor znaku: niebieski z odcieniami, żółty

(531) 26.1.1, 27.5.1, 29.1.12

(510), (511) **20** wyroby z tworzyw sztucznych do pakowania i transportu: beczki i beczułki niemetalowe, butelki i pojemniki do pakowania leków, kosmetyków i chemii gospodarczej z tworzyw sztucznych, pudełka z tworzyw sztucznych, korki do butelek, nakrętki niemetalowe, nakrętki z pierścieniem gwarancyjnym niemetalowe, zamknięcia do butelek niemetalowe, zamknięcia do pojemników niemetalowe, wieczka, pokrywki jako zamknięcia niemetalowe, stojaki niemetalowe do butelek, **35** usługi agencji importowo-eksportowej, usługi pośrednictwa handlowego na rzecz firm krajowych i zagranicznych, zgrupowanie na rzecz osób trzecich różnych towarów pozwalające nabywcy wygodnie je oglądać i kupować w hurtowniach, sklepach i na stronie internetowej wyspecjalizowanej w sprzedaży opakowań

z tworzyw sztucznych, butelek i pojemników z tworzyw sztucznych opakowań z tworzyw sztucznych na produkty przemysłu farmaceutycznego i kosmetyczno-chemicznego, usługi marketingowe, usługi reklamowe, dystrybucja materiałów reklamowych, próbek i wzorów wyrobów, organizacja i obsługa wystaw i targów w celach handlowych i reklamowych, **40** usługi w zakresie przetwórstwa tworzyw sztucznych, obróbka plastyczna tworzyw sztucznych, mechaniczna obróbka tworzyw sztucznych, usługi w zakresie natryskowego nanoszenia powłok z tworzyw sztucznych, drukarnie, usługi poligraficzne, skład fotograficzny, skanowanie jako usługa drukarska, druk sitowy, druk offsetowy, nadruki, utylizacja i unieszkodliwianie odpadów przemysłowych, recykling odpadów.

(111) **229749** (220) 2009 02 18 (210) 352217  
 (151) 2010 07 09 (441) 2009 05 25  
 (732) INDYKPOL Spółka Akcyjna, Olsztyn, PL.  
 (540)



Kolor znaku: czarny, biały, czerwony, niebieski, brązowy, beżowy  
 (531) 3.7.4, 8.5.1, 8.5.3, 27.5.1, 29.1.15  
 (510), (511) **29** kiełbasy, wędliny, kabanosy, **43** usługi gastronomiczne, catering.

(111) **229750** (220) 2009 02 18 (210) 352218  
 (151) 2010 07 09 (441) 2009 05 25  
 (732) INDYKPOL Spółka Akcyjna, Olsztyn, PL.  
 (540)



Kolor znaku: biały, czerwony, zielony, brązowy, niebieski, żółty, jasnożółty, jasnozielony, beżowy  
 (531) 3.7.4, 5.9.12, 8.5.1, 8.5.3, 27.5.1, 29.1.15  
 (510), (511) **29** kiełbasy, wędliny, parówki, **43** usługi gastronomiczne, catering.

(111) **229751** (220) 2009 02 18 (210) 352219  
 (151) 2010 07 09 (441) 2009 05 25  
 (732) INDYKPOL Spółka Akcyjna, Olsztyn, PL.

(540)



Kolor znaku: biały, czerwony, zielony, niebieski, żółty, brązowy, jasnożółty, ciemnożółty, beżowy, jasnozielony  
 (531) 3.7.4, 8.3.8, 8.3.12, 8.5.1, 8.5.3, 27.5.1, 29.1.15  
 (510), (511) **29** kiełbasy, wędliny, parówki, **43** usługi gastronomiczne, catering.

(111) **229752** (220) 2009 02 18 (210) 352220  
 (151) 2010 07 09 (441) 2009 05 25  
 (732) INDYKPOL Spółka Akcyjna, Olsztyn, PL.  
 (540)



Kolor znaku: biały, czerwony, brązowy, niebieski, czarny, żółty, beżowy  
 (531) 3.7.4, 8.5.1, 8.5.3, 27.5.1, 29.1.15  
 (510), (511) **29** kiełbasy, wędliny, kabanosy, **43** usługi gastronomiczne, catering.

(111) **229753** (220) 2009 02 18 (210) 352221  
 (151) 2010 07 09 (441) 2009 05 25  
 (732) INDYKPOL Spółka Akcyjna, Olsztyn, PL.  
 (540)



Kolor znaku: biały, czerwony, zielony, złoty, beżowy, niebieski, żółty  
 (531) 3.7.4, 5.9.12, 8.3.8, 8.3.11, 8.5.1, 8.5.3, 27.5.1, 29.1.15  
 (510), (511) **29** kiełbasy, wędliny, parówki, **43** usługi gastronomiczne, catering.

(111) **229754** (220) 2009 02 18 (210) 352222  
 (151) 2010 07 09 (441) 2009 05 25  
 (732) INDYKPOL Spółka Akcyjna, Olsztyn, PL.  
 (540)



Kolor znaku: biały, czerwony, zielony, złoty, ciemnozielony, beżowy, granatowy  
 (531) 3.7.4, 5.9.12, 5.9.15, 8.5.1, 8.5.3, 27.5.1, 29.1.15  
 (510), (511) **29** kiełbasy, wędliny, parówki, **43** usługi gastronomiczne, catering.

(111) **229755** (220) 2009 02 18 (210) 352223  
 (151) 2010 07 09 (441) 2009 05 25  
 (732) INDYKPOL Spółka Akcyjna, Olsztyn, PL.  
 (540)



Kolor znaku: biały, czerwony, zielony, złoty, niebieski, ciemnozielony, beżowy, granatowy  
 (531) 3.7.4, 5.9.12, 5.9.17, 5.9.24, 8.5.1, 25.1.1, 27.5.1, 29.1.15  
 (510), (511) **29** kiełbasy, wędliny, parówki, **43** usługi gastronomiczne, catering.

(111) **229756** (220) 2009 03 06 (210) 353041  
 (151) 2010 05 04 (441) 2009 06 08  
 (732) APETYT Stanisław Wójcik, Radom, PL.  
 (540)



Kolor znaku: ciemnozielony, jasnozielony, biały, czerwony  
 (531) 26.4.1, 27.5.1, 29.1.14  
 (510), (511) **29** mleko oraz mleczne produkty, jogurt, margaryna, kefir, sery, serwatka, śmietana, owoce oraz warzywa konserwowane, **30** lody spożywcze, herbatniki, suchary, wyroby ciastkarskie, wyroby cukiernicze, kakao, czekolada, **32** napoje bezalkoholowe, wody mineralne, wody gazowane, soki owocowe, soki warzywne.

(111) **229757** (220) 2009 03 06 (210) 353042  
 (151) 2010 05 04 (441) 2009 06 08  
 (732) APETYT Stanisław Wójcik, Radom, PL.

(540)



Kolor znaku: ciemnoniebieski, jasnoniebieski, biały  
 (531) 26.4.4, 27.5.1, 29.1.13  
 (510), (511) **29** mleko oraz mleczne produkty, jogurt, margaryna, kefir, sery, serwatka, śmietana, owoce oraz warzywa konserwowane, **30** lody spożywcze, herbatniki, suchary, wyroby ciastkarskie, wyroby cukiernicze, kakao, czekolada, **32** napoje bezalkoholowe, wody mineralne, wody gazowane, soki owocowe, soki warzywne.

(111) **229758** (220) 2009 03 06 (210) 353043  
 (151) 2010 05 04 (441) 2009 06 08  
 (732) APETYT Stanisław Wójcik, Radom, PL.  
 (540)



Kolor znaku: czerwony, biały  
 (531) 26.4.4, 27.5.1, 29.1.12  
 (510), (511) **29** mleko oraz mleczne produkty, jogurt, margaryna, kefir, sery, serwatka, śmietana, owoce oraz warzywa konserwowane, **30** lody spożywcze, herbatniki, suchary, wyroby ciastkarskie, wyroby cukiernicze, kakao, czekolada, **32** napoje bezalkoholowe, wody mineralne, wody gazowane, soki owocowe, soki warzywne.

(111) **229759** (220) 2009 03 11 (210) 353205  
 (151) 2010 05 06 (441) 2009 06 22  
 (732) BORGIS Spółka z ograniczoną odpowiedzialnością, Warszawa, PL.  
 (540)



Kolor znaku: czarny, biały, szary  
 (531) 26.1.2, 27.5.1, 29.1.13  
 (510), (511) **16** czasopisma, pisma periodyczne i nieperiodyczne.

(111) **229760** (220) 2009 03 11 (210) 353206  
 (151) 2010 05 06 (441) 2009 06 22  
 (732) BORGIS Spółka z ograniczoną odpowiedzialnością, Warszawa, PL.  
 (540)



(531) 27.5.1  
 (510), (511) **16** czasopisma, pisma periodyczne i nieperiodyczne.

(111) **229761** (220) 2005 08 23 (210) 299240  
 (151) 2010 04 27 (441) 2005 11 28  
 (732) INSTALPLAST ŁASK Sp. z o.o., Łask, PL.



(540)



Kolor znaku: czerwony

(531) 27.5.1, 29.1.1

(510), (511) **11** rury, króćce i złączki do rur jako części instalacji sanitarnych nie ujęte w innych klasach, **17** rury giętkie z tworzyw sztucznych, nie ujęte w innych klasach króćce do rur z tworzyw sztucznych, złączki do rur z tworzyw sztucznych i armatura do przewodów z tworzyw sztucznych, **19** rury sztywne z tworzyw sztucznych, niemetalowe króćce i złączki do rur nie ujęte w innych klasach.

(111) **229762** (220) 2006 01 09 (210) 304642

(151) 2010 05 06 (441) 2006 04 18

(732) Firma Produkcyjno-Usługowo-Handlowa „MOKATE” Teresa Mokrysz, Ustroń, PL.

(540)



(531) 19.7.1, 27.5.1

(510), (511) **29** zabielaacz do napojów, śmietanka do kawy, **30** kawa, kawa cappuccino, kakao.

(111) **229763** (220) 2006 09 20 (210) 315707

(151) 2010 05 24 (441) 2006 12 27

(732) STOŁECZNE PRZEDSIĘBIORSTWO HANDLU WEWNĘTRZNEGO, Warszawa, PL.

(540) EMI DECO

(510), (511) **35** prowadzenie hurtowni, sklepu lub sieci sklepów detalicznych, w tym za pośrednictwem Internetu, w zakresie następujących towarów: sprzęt oświetleniowy, w tym lampy, abażury, klosze, urządzenia i instalacje do oświetlenia, żaluzje drewniane, rolety, firany, zasłony, kotary, kapy, narzuty, bielizna stołowa i pościelowa, tkaniny obiciowe, tapety tekstylne, obrusy, pokrowce, rolety i markizy tekstylne, dywany, wykładziny, prezentacja pełnej oferty handlowej w Internecie, reklama, wynajmowanie powierzchni na cele reklamowe, zarządzanie miejscami wystawowymi, administrowanie i zarządzanie centrami handlowymi, pozyskiwanie danych komputerowych baz danych, komputerowe zarządzanie plikami, **36** wynajmowanie i inne formy udostępniania nieruchomości, lokali użytkowych i miejsc sprzedażowych, **37** usługi montażowe, remontowe, instalacyjne, serwis sprzedawanego sprzętu, usługi związane z wyposażaniem budynków, sprzątanie obiektów, **39** wynajmowanie magazynów, wynajmowanie miejsc parkingowych, usługi transportowe, **42** wzornictwo przemysłowe, projektowanie wnętrz.

(111) **229764** (220) 2006 09 20 (210) 315708

(151) 2010 05 24 (441) 2006 12 27

(732) STOŁECZNE PRZEDSIĘBIORSTWO HANDLU WEWNĘTRZNEGO, Warszawa, PL.

(540) EMI-DECO

(510), (511) **35** prowadzenie hurtowni, sklepu lub sieci sklepów detalicznych, w tym za pośrednictwem Internetu, w zakresie następujących towarów: sprzęt oświetleniowy, w tym lampy, abażury, klosze, urządzenia i instalacje do oświetlenia, żaluzje drewniane, rolety, firany, zasłony, kotary, kapy, narzuty, bielizna stołowa i pościelowa, tkaniny obiciowe, tapety tekstylne, obrusy, pokrowce, rolety i markizy tekstylne, dywany, wykładziny, prezentacja pełnej oferty handlowej w Internecie, reklama, wynajmowanie powierzchni na cele reklamowe, zarządzanie miejscami wystawowymi, administrowanie

wanie i zarządzanie centrami handlowymi, pozyskiwanie danych komputerowych baz danych, komputerowe zarządzanie plikami, **36** wynajmowanie i inne formy udostępniania nieruchomości, lokali użytkowych i miejsc sprzedażowych, **37** usługi montażowe, remontowe, instalacyjne, serwis sprzedawanego sprzętu, usługi związane z wyposażaniem budynków, sprzątanie obiektów, **39** wynajmowanie magazynów, wynajmowanie miejsc parkingowych, usługi transportowe, **42** wzornictwo przemysłowe, projektowanie wnętrz.

(111) **229765** (220) 2008 02 21 (210) 336960

(151) 2010 05 06 (441) 2008 05 26

(732) ZAKŁAD STOLARSKI Andrzej Jarczak, Trzcinica, PL.

(540)



Kolor znaku: czarny, czerwony, żółty

(531) 26.1.18, 26.4.10, 27.5.1, 29.1.13

(510), (511) **20** meble, lustra, ramki obrazów; wyroby nie ujęte w innych klasach z drewna, korka, trzciny, wikliny, rogu, kości, kości słoniowej, fiszbinu, muszli, bursztynu, macicy perłowej, sepiolitu, imitacji tych surowców lub z tworzyw sztucznych.

(111) **229766** (220) 2008 06 10 (210) 341975

(151) 2010 07 26 (441) 2008 09 15

(732) FEBER SPÓŁKA Z OGRANICZONĄ ODPOWIEDZIALNOŚCIĄ, Warszawa, PL.

(540)



Kolor znaku: czarny, czerwony

(531) 18.1.8, 27.5.1, 29.1.12

(510), (511) **06** stopy metali nieszlachetnych, drobica żelazna, palety do transportu metalowe, pierścienie metalowe, podkładki regulacyjne, przetyczki, zawlecзки, skrzynie metalowe, sworznie metalowe, uszczelki metalowe, zamki do pojazdów metalowe, zbiorniki metalowe, drobne wyroby żelazne, **07** chłodnice, ciągniki ogrodowe, alternatory, przeguby Cardana, cylindry do maszyn i silników, dźwigi samochodowe, formy dla części maszyn, głowice cylindrów do silników, korbowody do maszyn, motorów, silników; koła zębate maszynowe, koparki do rowów, kosiarki ogrodowe, łożyska kulkowe, obrabiarki do metalu, pierścienie tłokowe, sprężyny, części maszyn, tłoki silników, przeguby uniwersalne, wydechowe rury rozgałęźne do silników, urządzenia transportowe do załadunku i wyładunku, **12** przyczepy do pojazdów, naczepy do pojazdów, pojazdy samochodowe ciężarowe, podnośniki ścianki tylnej skrzyni ładunkowej do pojazdów lądowych, pojazdy chłodnie, taczki, wywrotki; przyczepy samochodowe mieszkalne, przyczepy motocyklowe boczne; autobusy, klapy opuszczane do pojazdów, podwozia i nadwozia samochodowe, **35** zgrupowanie na rzecz osób trzecich różnych towarów pozwalające nabywcy wygodnie je oglądać i kupować w hurtowniach, sklepach i na stronie internetowej z pojazdami samochodowymi, przyczepami, naczepami, motocyklami, częściami zamiennymi do pojazdów mechanicznych, **37** usługi w zakresie stacji obsługi pojazdów samochodowych i motocyklowych, **39** usługi wynajmu i wypożyczenia pojazdów samochodowych, naczep, przyczep, przewóz samochodami ciężarowymi, pośrednictwo w przewozie towarów, organizowanie wycieczek, pomoc drogowa w przypadku awarii pojazdów, holowanie pojazdów, informacje o transporcie.

(111) **229767** (220) 2008 06 10 (210) 341977

(151) 2010 07 26 (441) 2008 09 15

(732) FEBER SPÓŁKA Z OGRANICZONĄ ODPOWIEDZIALNOŚCIĄ, Warszawa, PL.



(540) feber  
 (510), (511) **06** stopy metali nieszlachetnych, drobnica żelazna, palety do transportu metalowe, pierścienie metalowe, podkładki regulacyjne, przetyczki, zawleczki, skrzynie metalowe, sworznie metalowe, uszczelki metalowe, zamki do pojazdów metalowe, zbiorniki metalowe, drobne wyroby żelazne, **07** chłodnice, ciągniki ogrodowe, alternatory, przeguby Cardana, cylindry do maszyn i silników, dźwigi samochodowe, formy dla części maszyn, głowice cylindrów do silników, korbowody do maszyn, motorów, silników; koła zębate maszynowe, koparki do rowów, kosiarki ogrodowe, łożyska kulkowe, obrabiarki do metalu, pierścienie tłokowe, sprężyny, części maszyn, tłoki silników, przeguby uniwersalne, wydechowe rury rozgałęzione do silników, urządzenia transportowe do załadunku i wyładunku, **12** przyczepy do pojazdów, naczepy do pojazdów, pojazdy samochodowe ciężarowe, podnośniki ścianki tylnej skrzyni ładunkowej do pojazdów lądowych, pojazdy chłodnicze, taczki, wywrotki; przyczepy samochodowe mieszkalne, przyczepy, motocyklowe boczne; autobusy, klapy opuszczane do pojazdów, podwozia i nadwozia samochodowe, **35** zgrupowanie na rzecz osób trzecich różnych towarów pozwalające nabywcy wygodnie je oglądać i kupować w hurtowniach, sklepach i na stronie internetowej z pojazdami samochodowymi, przyczepami, naczepami, motocyklami, częściami zamiennymi do pojazdów mechanicznych, **37** usługi w zakresie stacji obsługi pojazdów samochodowych i motocyklowych, **39** usługi wynajemu i wypożyczania pojazdów samochodowych, naczep, przyczep, przewóz samochodami ciężarowymi, pośrednictwo w przewozie towarów, organizowanie wycieczek, pomoc drogowa w przypadku awarii pojazdów, holowanie pojazdów, informacje o transporcie.

(111) **229768** (220) 2008 08 07 (210) 344653  
 (151) 2010 05 10 (441) 2008 11 10  
 (732) NOBLE BANK S.A., Warszawa, PL.  
 (540)



Kolor znaku: brązowy, beżowy, biały

(531) 24.17.25, 27.5.1, 29.1.13  
 (510), (511) **09** karty obciążeniowe, karty bankowe, karty kredytowe, karty debetowe, karty płatnicze i karty identyfikacyjne, magnetycznie kodowane karty i karty zawierające płytki obwodów scalonych (smart cards-karty „inteligentne”), karty z pamięcią lub z mikroprocesorem, czytniki kart, **16** publikacje, wydawnictwa reklamowe, katalogi branżowe, czasopisma, broszury, foldery, ulotki, zaproszenia, prospekty, druki, **33** wina, napoje alkoholowe (z wyjątkiem piwa), **35** usługi produkcji programów reklamowych: audycji i filmów dla radia, telewizji, przekazu internetowego, organizacja w celach reklamowych: imprez, pokazów, wystaw, targów i konkursów, zarządzanie produkcją telewizyjną i radiową, reklama, zarządzanie biznesem, administrowanie biznesem, czynności biurowe, badania rynku, usługi dotyczące „public relations”, publikowanie tekstów reklamowych, wydawanie/wypuszczanie ulotek reklamowych, doradztwo specjalistyczne w sprawach działalności gospodarczej, pomoc w prowadzeniu działalności gospodarczej, usługi w zakresie komputerowych baz danych i przetwarzania danych, zgrupowanie na rzecz osób trzecich win, napojów alkoholowych, artykułów spożywczych, magnetycznych nośników danych, kart płatniczych, debetowych, kredytowych i przeplaconych, sprzętu przetwarzającego dane, urządzeń elektronicznych i elektrycznych, publikacji, wydawnictw, materiałów reklamowych, katalogów branżowych, czasopism, broszur, folderów, ulotek, prospektów druków pozwalające nabywcy wygodnie oglądać i kupować te towary: z katalogu różnych artykułów, na stronie internetowej, za pośrednictwem usługi elektronicznej, za pośrednictwem systemu telezakupów, wykorzystując zamówienie korespondencyjne, używając środków telekomunikacji, informacja o powyższych usługach, **36** usługi bankowe, usługi finansowe, doradztwo finansowe, usługi związane z bankowością inwestycyjną, fundusze inwestycyjne, zarządzanie funduszami inwestycyjnymi, private banking, zarządzanie aktywami, **41** organizacja

i prowadzenie imprez, prezentacji i pokazów, przyjęć, widowisk oraz konkursów, pokazy sztuki kulinarnej, pokazy i degustacje win i alkoholi, pokazy plenerowe, artystyczne, estradowe, konkursy zawodowe, edukacyjne i rozrywkowe, w tym związane z działalnością restauracyjno-gastroonomiczną, produkcją win, hotelarstwem i turystyką, organizacja teletur-niejów i telekonkursów, organizacja audycji z interaktywnym udziałem widzów, rozrywka, organizacja widowisk telewizyjnych i radiowych, produkcja reportaży, programów telewizyjnych i radiowych, dostarcza-nie rozrywki i usług edukacyjnych z wykorzystaniem wszystkich technik audiowizualnych, za pośrednictwem radia, telewizji, Internetu, dostarcza-nie informacji o imprezach, pokazach, konkursach, rozrywce, programach radiowych i telewizyjnych, edukacja, kursy korespondencyjne, tłumacze-nia, publikowanie książek, publikowanie tekstów innych niż teksty rekla-mowe, usługi w zakresie rozrywki, nauczania, kształcenia, organizowanie i obsługa konferencji, imprez i wystaw, organizowanie loterii, organizacja i prowadzenie zjazdów, kongresów, wyjazdów i imprez integracyjnych, przyjęć, bankietów, zawodów sportowych, konkursów oraz turniejów sportowych, edukacyjnych i rozrywkowych, publikacje multimedialne, publikowanie tekstów innych niż reklamowe, informacja o powyższych usługach, **42** obsługa techniczna urządzeń służących do produkcji tele-wizyjnej i filmowej, tworzenie i utrzymywanie serwisów internetowych i multimedialnych, administrowanie serwisami internetowymi, usługi w zakresie tworzenia prezentacji internetowych i multimedialnych, do-radztwo komputerowe, informacja o powyższych usługach, **43** przygoto-wywanie potraw (żywności i napojów), usługi związane z prowadzeniem restauracji, kawiarni, herbaciarni, winiarni, cukierni, usługi gastronomicz-ne i cateringowe, wynajmowanie pomieszczeń na imprezy, **45** usługi ad-ministrowania prawami własności intelektualnej, usługi udzielania licencji i pośrednictwa w obrocie prawami własności intelektualnej.

(111) **229769** (220) 2008 09 25 (210) 346517  
 (151) 2010 05 10 (441) 2009 01 05  
 (732) Studio Graficzne J & J Spółka Cywilna Janusz Dąbrowski,  
 Joanna Dąbrowska, Warszawa, PL.  
 (540)



(531) 26.1.1, 27.5.1  
 (510), (511) **35** usługi agencji reklamowych, badanie rynku, dystrybu-cja materiałów reklamowych próbek, druków, prospektów, broszur, fotokopiowanie, komputerowe zarządzanie plikami, obróbka tek-stów, rozlepianie plakatów reklamowych, powielanie dokumentów, promocja sprzedaży dla osób trzecich, reklama za pośrednictwem sieci komputerowej, wynajmowanie powierzchni na cele reklamowe, publikowanie tekstów reklamowych, reklamy, reklamy korespon-dencyjne, reklamy prasowe, reklamy radiowe, reklamy telewizyjne, rozpowszechnianie materiałów reklamowych próbek, druków, pro-spektów, broszur, rozpowszechnianie ogłoszeń reklamowych, uaktu-alnianie materiałów reklamowych, wynajem czasu reklamowego we wszystkich środkach przekazu, wynajmowanie miejsc na umieszcza-nie ogłoszeń lub reklam, organizacja wystawy w celach handlowych lub reklamowych, zarządzanie zbiorami informatycznymi.

(111) **229770** (220) 2008 11 27 (210) 349124  
 (151) 2010 05 10 (441) 2009 03 02  
 (732) „RUCH” Chorzów Spółka Akcyjna, Chorzów, PL.  
 (540)



Kolor znaku: niebieski i jego odcienie, biały  
 (531) 26.3.2, 27.5.1, 27.7.1, 29.1.12

(510), (511) **16** papier, tektura, wyroby z tych materiałów, materiały piśmienne, materiały szkoleniowe i instruktażowe, albumy, artykuły biurowe, artykuły papirnicze, bilety, broszury, czasopisma, emblematy, fotografie, gazety, graficzne reprodukcje, karty pocztowe, katalogi, książki, książki, mapy, materiały do nauczania, notatniki, obrazy, papeterie, plakaty, proporce, prospekty, publikacje, ramki do fotografii, reprodukcje, wyroby introligatorskie, zakładki do książek, **18** skóra i imitacje skóry, wyroby z tych materiałów nie ujęte w innych klasach, laski, parasole, paski plecaki, portfele i portmonetki, pudła, sakiewki, sakwy, torby, torebki, walizki, walizy, **21** wyroby szklane, porcelanowe i ceramiczne, pojemniki, bidony butelki, buteleczki, fajans, figurki z porcelany, terakoty, szkła, karafki, kieliszki, korkociągi, kosze do użytku domowego, kubki, kufle do piwa, foremki do lodu, pojemniki do lodu, miski, miseczki, naczynia nie z metali szlachetnych, patery nie z metali szlachetnych, bibeloty nie z metali szlachetnych, porcelana, serwisy nie z metali szlachetnych, skarbonki niemetale, szczotki, szklanki, naczynia szklane, dzieła sztuki z porcelany, terakoty, szkła, **25** odzież, obuwie, bielizna, nakrycia głowy, **28** gry i zabawki, artykuły sportowe i gimnastyczne nie ujęte w innych klasach, sprzęt sportowy, **35** usługi reklamowe sprzętu sportowego, metod służących poprawie i rozwojowi kondycji fizycznej, metod prowadzenia rekreacji i uprawiania sportu wśród dzieci i młodzieży, sekcji sportowych różnych dyscyplin sportu i rekreacji, stworzenie możliwości dogodnego obejrzenia i dokonania zakupu: gadżetów reklamowych, odzieży, obuwia, bielizny i nakryć głowy, sprzętu sportowego, **41** usługi w zakresie prowadzenia szkoleń, kursów, treningów oraz zajęć związanych z rozwojem kultury fizycznej, usługi w zakresie organizowania działalności sekcji sportowych różnych dyscyplin sportowych, usługi w zakresie organizowania widowisk sportowych działalność sportowa i kulturalna.

(111) **229771** (220) 2009 01 09 (210) 350662  
 (151) 2010 06 16 (441) 2009 04 14  
 (732) BEST FOOD SERVICE Spółka z ograniczoną odpowiedzialnością, Białystok, PL.  
 (540)

**KEBAB**

(531) 27.5.1

(510), (511) **29** wyroby mięsne smażone, pieczone, grillowane; drób, ryby i dziczyzna przystosowane do spożycia; sałatki owocowe, sałatki warzywne; kebab, kebab drobiowy, kebab wieprzowy, kebab mielony; frytki, potrawy na bazie ziemniaków; zupy i składniki do przyrządzania zup; napoje i desery mleczne, **30** wyroby cukiernicze, wyroby piekarnicze i ciastkarskie; desery; wyroby i potrawy na bazie mąki w tym naleśniki; makaron i potrawy na bazie makaronu; ryż i potrawy na bazie ryżu; kasze i potrawy na bazie kasz; kawa, herbata, sosy, przyprawy; pizze, kanapki, pity, knysze, **43** usługi gastronomiczne, restauracyjne, cateringowe; kawiarnie, kantyny, bary; usługi związane z przygotowaniem produktów typu fast-food; usługi w zakresie serwowania posiłków na wynos; obsługa gastronomiczna z własnymi produktami i transportem połączona z dostarczaniem żywności zamówionej za pomocą internetu.

(111) **229772** (220) 2009 01 09 (210) 350663  
 (151) 2010 06 16 (441) 2009 04 14  
 (732) BEST FOOD SERVICE Spółka z ograniczoną odpowiedzialnością, Białystok, PL.  
 (540)



Kolor znaku: czerwony, żółty, pomarańczowy  
 (531) 6.6.1, 7.1.3, 29.1.13

(510), (511) **29** wyroby mięsne smażone, pieczone, grillowane; drób, ryby i dziczyzna przystosowane do spożycia; sałatki owocowe, sałatki warzywne; kebab, kebab drobiowy, kebab wieprzowy, kebab mielony; frytki, potrawy na bazie ziemniaków; zupy i składniki do przyrządzania zup; napoje i desery mleczne, **30** wyroby cukiernicze, wyroby piekarnicze i ciastkarskie; desery; wyroby i potrawy na bazie mąki w tym naleśniki; makaron i potrawy na bazie makaronu; ryż i potrawy na bazie ryżu; kasze i potrawy na bazie kasz; kawa, herbata, sosy, przyprawy; pizze, kanapki, pity, knysze, **43** usługi gastronomiczne, restauracyjne, cateringowe; kawiarnie, kantyny, bary; usługi związane z przygotowaniem produktów typu fast-food; usługi w zakresie serwowania posiłków na wynos; obsługa gastronomiczna z własnymi produktami i transportem połączona z dostarczaniem żywności zamówionej za pomocą internetu.

(111) **229773** (220) 2009 01 14 (210) 350814  
 (151) 2010 07 08 (441) 2009 04 27  
 (732) „Tubądzin Management Group” Sp. z o.o., Cedrowice Parcela, PL.  
 (540) ziemia roma  
 (510), (511) **19** płytki niemetalowe dla budownictwa, płytki podłogowe i ścienne niemetalowe, płytki ceramiczne, terakota.

(111) **229774** (220) 2009 01 26 (210) 351270  
 (151) 2010 07 13 (441) 2009 05 11  
 (732) Katarzyna Skowrońska, Warszawa, PL.  
 (540)



Kolor znaku: złoty, czarny

(531) 1.15.5, 24.11.1, 24.11.18, 27.5.1, 29.1.12

(510), (511) **09** magnetyczne i optyczne nośniki z nagraniami muzycznymi: taśmy, kasety, płyty, dyski, płyty fonograficzne, audiowizualne, **16** wydawnictwa muzyczne, reklamowe, plakaty, fotografie, kalendarze, czasopisma, **41** produkcja nagrań dźwiękowych, koncertów i widowisk estradowych, usługi w zakresie organizowania spektakli i widowisk z dziedziny kultury i rozrywki, prowadzenie studia nagrań, wykonywanie koncertów rozrywkowych.

(111) **229775** (220) 2009 01 28 (210) 351340  
 (151) 2010 05 12 (441) 2009 05 11  
 (732) GRALUX Grażyna Grams, Warszawa, PL.  
 (540) GRALUX

(510), (511) **11** urządzenia do oświetlania, lampy (oświetlenie), kinikiety, żyrandole, świeczniki, stelaże do abażurów, abażury do lamp, lampiony, klosze, oświetlenie sufitowe, **20** krzesła, stoły, hokery, łóżka, sofy, kanapy, stoliki, fotele, komody, dywany, **35** reklama; zarządzanie w działalności handlowej; administrowanie działalności handlowej; prace biurowe.

(111) **229776** (220) 2009 02 16 (210) 352122  
 (151) 2010 04 26 (441) 2009 05 25  
 (732) Michał Dudek, Częstochowa, PL.

(540) rycerz  
 (510), (511) **33** napoje alkoholowe, likiery, rum, miód pitny, whisky, wino, wódka.

(111) **229777** (220) 2009 03 02 (210) 352824  
 (151) 2010 07 20 (441) 2009 06 08  
 (732) „TOMMARK” Adamczyk, Langner, Rogozińska Spółka Jawna, Łódź, PL.

(540)



Kolor znaku: czerwony, czarny

(531) 26.2.1, 27.5.1, 29.1.12

(510), (511) 19 niemetalowe rolety, żaluzje.

(111) 229778 (220) 2009 03 10 (210) 353194

(151) 2010 05 06 (441) 2009 06 22

(732) „Activ Medica” Spółka z ograniczoną odpowiedzialnością, Bydgoszcz, PL.

(540)



Kolor znaku: brązowy, zielony, biały

(531) 2.1.25, 27.5.1, 29.1.13

(510), (511) 35 zgrupowanie na rzecz osób trzecich różnych towarów w zakresie sprzętu medycznego i rehabilitacyjnego pozwalające nabywcy wygodnie je oglądać i kupować w sklepie, hurtowni oraz za pośrednictwem Internetu; pośrednictwo w sprzedaży sprzętu medycznego i rehabilitacyjnego poprzez telefon i Internet, 41 usługi edukacyjne w dziedzinie medycyny i ochrony zdrowia, 43 usługi związane z czasowym zakwaterowaniem oraz wyżywieniem w sanatoriach, pensjonatach, ośrodkach rekonwalescencji i hotelach, 44 usługi w zakresie rehabilitacji, fizjoterapii i ochrony zdrowia, usługi konsultacyjne w dziedzinie medycyny i ochrony zdrowia, medyczna opieka zdrowotna, usługi sanatoryjne.

(111) 229779 (220) 2009 03 11 (210) 353207

(151) 2010 05 06 (441) 2009 06 22

(732) BORGIS Spółka z ograniczoną odpowiedzialnością, Warszawa, PL.

(540)



(531) 27.5.1, 27.5.3

(510), (511) 16 czasopisma, pisma periodyczne i nieperiodyczne.

(111) 229780 (220) 2009 03 11 (210) 353209

(151) 2010 05 06 (441) 2009 06 22

(732) BORGIS Spółka z ograniczoną odpowiedzialnością, Warszawa, PL.

(540)



Kolor znaku: czarny, szary

(531) 27.5.1, 29.1.12

(510), (511) 16 czasopisma, pisma periodyczne i nieperiodyczne.

(111) 229781 (220) 2009 03 12 (210) 353253

(151) 2010 07 26 (441) 2009 06 22

(732) „ELGROM” Danuta i Jacek Gromek Spółka Jawna, Falenty Nowe, PL.

(540)



Kolor znaku: niebieski, czerwony

(531) 27.5.1, 29.1.12

(510), (511) 12 pojazdy służące do poruszania się po ziemi, rowery, motorowery; części, urządzenia i akcesoria do rowerów i motorowerów: amortyzatory zawieszenia w pojazdach, bagażniki, błotniki, czopy osi, dętki do opon, hamulce, kierownice, kierunkowskazy, klaksony ostrzegawcze, koła, łańcuchy napędowe, obręcze kół, opony, osie, czopy osi, piasty kół, przekładnie zębate, pokrycia siodełek do rowerów lub motorowerów, ramy, resory, sprężyny zawieszenia do pojazdów, silniki napędowe, siedzenia, siodełka rowerowe i motocyklowe, skrzynie biegów, sprzęgła, szprychy kół, wentyle do opon, 28 zabawki: zabawki ruchome, pojazdy jako zabawki, rowerki, 35 usługi agencji importowo-eksportowej; usługi pośrednictwa handlowego na rzecz firm krajowych i zagranicznych; zgrupowanie na rzecz osób trzecich różnych towarów pozwalające nabywcy wygodnie je oglądać i kupować w hurtowniach, sklepach i na stronie internetowej wyspecjalizowanej w branży pojazdów lądowych, rowerów, motorowerów, części i akcesoriów do pojazdów lądowych, zabawek, zabawek ruchomych, rowerków dla dzieci; usługi marketingowe; usługi reklamowe, dystrybucja materiałów reklamowych, próbek i wzorów wyrobów; organizacja i obsługa wystaw i targów w celach handlowych i reklamowych; doradztwo i pomoc w zakresie organizowania i prowadzenia działalności gospodarczej.

(111) 229782 (220) 2009 03 13 (210) 353284

(151) 2010 05 10 (441) 2009 06 22

(732) Ryszard Kalinowski, Puławy, PL.

(540) SHIMA

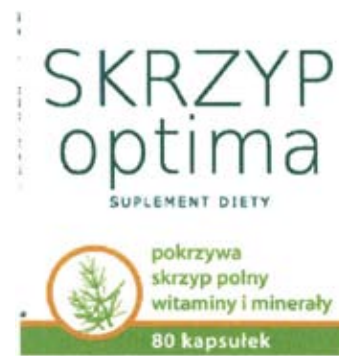
(510), (511) 09 daszki jako osłony oczu, drogowe światła sygnalizacyjne jako urządzenia sygnalizacyjne, kamizelki ratunkowe, kaski do jazdy konnej, kaski ochronne, kaski ochronne dla jeźdźców, kaski ochronne dla uprawiania sportu, kombinezony dla nurków, kombinezony ochronne dla lotników, liczniki, liczniki obrotów, mikrofony, obuwie zabezpieczające przed wypadkami, promieniowaniem i ogniem, ochraniacze zębów, prędkościomierze do pojazdów, prostowniki prądu, przyrządy nawigacyjne, słuchawki na uszy, słuchawki telefoniczne, 18 aktówki, teczki, imitacje skóry, opakowania ze skóry, opaski skórzane, pasy skórzane, plecaki, plecaki turystyczne, torby podróżne, torby sportowe, 25 bandany na szyję, bielizna osobista bielizna wchłaniająca pot, bluzki, bluzy, kombinezony, buty, buty sportowe, czapki jako nakrycia głowy, kombinezony, kombinezony jako odzież, koszule, kurtki odzieżowe, legginsy, majtki, nakrycia głowy, nakrycia głowy jako odzież, nauszники jako odzież, czubki do obuwia, paski do obuwia, środki antypoślizgowe do obuwia, obuwie, obuwie gimnastyczne, obuwie piłkarskie, obuwie plażowe, obuwie sportowe, odzież, odzież dla automobilistów, odzież dla kolarzy, odzież gotowa, odzież wodoodporna, odzież ze skóry, odzież z imitacji skóry, ogrzewacze stóp nieelektryczne, okrycia wierzchnie jako odzież, okucia metalowe do butów, pancerze, paski odzieżowe, paski do butów i obuwia, podeszwy butów, półbuty, rękawiczki odzieżowe, rękawiczki z jednym palcem, skarpetki, odzież ze skóry, odzież z imitacji skóry, spodnie, spódnice, szelki, trykoty ubraniowe, T-shirty.

(111) 229783 (220) 2009 03 13 (210) 353309

(151) 2010 05 19 (441) 2009 06 22

(732) OPTIMUM MARK Sp. z o.o., Warszawa, PL.

(540)



Kolor znaku: jasnozielony, pomarańczowy, biały, różowy, zielony, ciemnozielony

(531) 5.1.1, 5.1.5, 26.1.1, 26.1.15, 26.11.2, 29.1.14

(510), (511) 05 preparaty witaminowe, preparaty z minerałami, suplementy diety oraz żywność dla celów medycznych.



(111) **229784** (220) 2009 03 13 (210) 353341  
 (151) 2010 04 21 (441) 2009 06 22  
 (732) „ARIADNA” Spółka Akcyjna Fabryka Nici, Łódź, PL.  
 (540) ADA  
 (510), (511) **23** nici szwalne, zdobnicze oraz włóczki z włókien naturalnych syntetycznych i ich mieszanki, przędza.

(111) **229785** (220) 2009 03 17 (210) 353455  
 (151) 2010 05 13 (441) 2009 06 22  
 (732) Krystyna Koziarska, Katowice, PL.  
 (540)



Kolor znaku: czerwony, biały, czarny, szary  
 (531) 5.5.1, 5.5.3, 5.5.20, 26.4.1, 26.4.16, 27.5.1, 29.1.14  
 (510), (511) **38** usługi przesyłania on-line informacji tekstowych, obrazowych i dźwiękowych zawierających internetowe serwisy informacyjne z zakresu przydatnych narzędzi do prowadzenia biznesu dla przedsiębiorczych kobiet oraz tworzącego platformę wymiany kontaktów pomiędzy kobietami biznesu, **41** usługi portalu internetowego www.biznesnaobcasach.pl obejmującego bazę wiedzy w postaci artykułów, szkoleń i aktualności biznesowych, usługa publikowania on-line tekstów innych niż teksty reklamowe.

(111) **229786** (220) 2009 03 17 (210) 353461  
 (151) 2010 04 21 (441) 2009 06 22  
 (732) EMO-FARM SPÓŁKA Z OGRANICZONĄ ODPOWIEDZIALNOŚCIĄ, Ksawerów, PL.  
 (540) LIOVEN MAX HEPARIN 1000  
 (510), (511) **03** produkty kosmetyczne, środki myjące i czyszczące, **05** produkty farmaceutyczne, weterynaryjne i higieniczne, preparaty zawierające witaminy i mikroelementy stosowane jako uzupełnienie pożywienia, zioła lecznicze, herbaty lecznicze z ziół, preparaty farmaceutyczne, żywność dietetyczna do celów leczniczych, dietetyczne napoje do celów leczniczych, dodatki odżywcze do celów leczniczych, dietetyczne substancje do celów leczniczych, żywność dla niemowląt, lecytyna do celów medycznych i dietetycznych, artykuły żywnościowe na bazie białka do celów medycznych, mleko białkowe.

(111) **229787** (220) 2009 03 17 (210) 353464  
 (151) 2010 04 21 (441) 2009 06 22  
 (732) EMO-FARM SPÓŁKA Z OGRANICZONĄ ODPOWIEDZIALNOŚCIĄ, Ksawerów, PL.  
 (540) DERMABLIZ SILICON ACTIVE  
 (510), (511) **03** produkty kosmetyczne, środki myjące i czyszczące, **05** produkty farmaceutyczne, weterynaryjne i higieniczne, preparaty zawierające witaminy i mikroelementy stosowane jako uzupełnienie pożywienia, zioła lecznicze, herbaty lecznicze z ziół, preparaty farmaceutyczne, żywność dietetyczna do celów leczniczych, dietetyczne napoje do celów leczniczych, dodatki odżywcze do celów leczniczych, dietetyczne substancje do celów leczniczych, żywność dla niemowląt, lecytyna do celów medycznych i dietetycznych, artykuły żywnościowe na bazie białka do celów medycznych, mleko białkowe.

(111) **229788** (220) 2009 04 14 (210) 353477  
 (151) 2010 05 04 (441) 2009 07 20  
 (732) ING BANK ŚLĄSKI Spółka Akcyjna, Katowice, PL.  
 (540) K@rta wirtualna ING  
 (510), (511) **36** analizy finansowe, usługi banku z dostępem bezpośrednim przez Internet, informacje bankowe, operacje bankowe, emisja kart kredytowych, faktoring, informacje finansowe, doradztwo finansowe, usługi finansowe, operacje finansowe, obsługa kart debetowych i kart kredytowych, zakładanie kart kredytowych przez Internet, obsługa kart kredytowych przez Internet, lokaty kapitału, transfer elektroniczny kapitału, inwestycje kapitałowe, kredyty ratalne, operacje walutowe, transakcje finansowe.

(111) **229789** (220) 2009 03 23 (210) 353633  
 (151) 2010 05 11 (441) 2009 07 06  
 (732) HPS Spółka z ograniczoną odpowiedzialnością, Katowice, PL.  
 (540)



Kolor znaku: biały, czerwony, czarny  
 (531) 26.1.18, 27.1.1, 27.5.1, 29.1.13  
 (510), (511) **12** skutery.

(111) **229790** (220) 2009 03 23 (210) 353634  
 (151) 2010 05 11 (441) 2009 07 06  
 (732) HPS Spółka z ograniczoną odpowiedzialnością, Katowice, PL.  
 (540)



Kolor znaku: czarny, czerwony  
 (531) 26.4.2, 27.5.1, 29.1.12  
 (510), (511) **18** walizki, torby podróżne.

(111) **229791** (220) 2009 03 30 (210) 353998  
 (151) 2010 07 08 (441) 2009 07 06  
 (732) Galeria Kamienia AGLOMAR Artur Kozłowski, Stasin, PL.  
 (540) ŁUPANKA RZEMYKOWA  
 (510), (511) **19** elementy wykończeniowe budowlane niemetalowe, granit, grobowce, kamień, kamień budowlany, kamień naturalny, kamień sztuczny, marmur, materiały budowlane niemetalowe, obudowy kominków, ofalicówki niemetalowe dla budownictwa, okładziny niemetalowe dla budownictwa, piaskowiec, płyty i parkany niemetalowe, pomniki niemetalowe, pokrycia niemetalowe ścian, płytki ścienne niemetalowe dla budownictwa, ścienne okładziny, wapień, wyroby kamieniarskie, wytwory wykonane z kamienia, **37** kamieniarsstwo-obróbka kamienia.

(111) **229792** (220) 2009 03 30 (210) 354023  
 (151) 2010 07 08 (441) 2009 07 06  
 (732) BRE Bank S.A., Warszawa, PL.  
 (540)



Kolor znaku: granatowy, zielony, biały  
 (531) 2.1.25, 27.5.1, 29.1.13  
 (510), (511) **35** usługi wyszukiwania informacji w plikach komputerowych i w dokumentach na nośnikach papierowych, usługi sortowania i systematyzacji danych w bazach komputerowych i w dokumentach na nośnikach papierowych oraz usługi wykonywania zestawień statystycznych, usługi pomocy w prowadzeniu działalności gospodarczej, powielania dokumentów, usługi rachunkowo-księgowe, usługi w dziedzinie reklamy, sporządzanie sprawozdań rachunkowych, usługi doradcze i pomoc w zarządzaniu działalnością gospodarczą, wynajmowanie urządzeń i wyposażenia biurowego, usługi w zakresie udostępniania dokumentów w postaci elektronicznej i papierowej, **36** pośrednictwo ubezpieczeniowe i informacja o ubezpieczeniach, wynajmowanie nieruchomości, wycena finansowa w dziedzinie ubezpieczeń, bankowości i nieruchomości, doradztwo w sprawach finansowych, **37** konserwacja i naprawa maszyn biurowych i sprzętu komputerowego, **38** usługi w zakresie przesyłania informacji, **39** usługi w zakresie wynajmowania środków transportu



i w zakresie transportu, magazynowanie towarów, dostarczanie przesyłek, usługi w zakresie przechowywania dokumentów w postaci papierowej i magazynowania elektronicznych nośników danych, **40** usługi poligraficzne, **41** usługi wydawnicze, **42** usługi w zakresie konwersji danych lub dokumentów na formę elektroniczną projektowanie graficzne, doradztwo w sprawach sprzętu komputerowego.

(111) **229793** (220) 2009 04 06 (210) 354353  
 (151) 2010 06 30 (441) 2009 07 20  
 (732) Negra Sport Robert Jastrzębski, Kraków, PL.  
 (540)



Kolor znaku: czerwony  
 (531) 26.13.25, 27.5.1, 29.1.1  
 (510), (511) **22** liny, sznury, sieci, namioty, plandeki, brenty impregnowane, żagle, hamaki, nie przerobione tekstylne materiały włókiennicze, **25** odzież sportowa, obuwie sportowe, nakrycia głowy, kurtki, spodnie, rękawiczki, kamizelki, golfy, bluzy, skarpety, szaliki, **35** zgrupowanie na rzecz osób trzecich artykułów sportowych pozwalające nabywcy wygodnie je oglądać i kupować we wszelkiego rodzaju sklepach sportowych, takich jak: liny, sznury, sieci, namioty, plandeki, brenty impregnowane, żagle, hamaki, nie przerobione tekstylne materiały włókiennicze oraz obuwie sportowe, odzież sportowa, w tym nakrycia głowy, kurtki, spodnie, rękawiczki, kamizelki, golfy, bluzy, skarpety, szaliki.

(111) **229794** (220) 2009 04 10 (210) 354588  
 (151) 2010 06 21 (441) 2009 07 20  
 (732) TECH SERVICE POLSKA Spółka z ograniczoną odpowiedzialnością, Czechowice-Dziedzice, PL.  
 (540) POLYTECH

(510), (511) **19** zaprawa cementowo-styropianowa z dodatkami napowietrzającymi w opcjach z wypełniaczami mineralnymi, odpadowymi pyłami ciepłowniczymi, dodatkami zwiększającymi wytrzymałość typu włókna polimerowe, kompozytowe, poliestrowe oraz włókien organicznych typu bawełna, miatu drewnego.

(111) **229795** (220) 2009 04 14 (210) 354661  
 (151) 2010 07 08 (441) 2009 07 20  
 (732) „Grupa Radiowa Agory” Spółka z ograniczoną odpowiedzialnością, Warszawa, PL.  
 (540) RADIO ŻŁOTE PRZEBOJE

(510), (511) **35** agencje reklamowe, produkcja filmów reklamowych, produkcja reklam telewizyjnych, radiowych i kinowych; usługi reklamowe i promocyjne, w tym promowanie i reklamowanie za pośrednictwem Internetu, prasy, radia i telewizji; świadczenie usług na rzecz osób trzecich w zakresie sprzedaży czasu antenowego; wynajem czasu reklamowego we wszystkich środkach przekazu; edytorskie usługi w dziedzinie reklamy; tworzenie tekstów reklamowych i sponsorowanych; prezentowanie produktów w mediach dla celów sprzedaży detalicznej; rozpowszechnianie ogłoszeń reklamowych; wynajmowanie nośników reklamowych; wynajmowanie przestrzeni reklamowej; organizacja wystaw w celach reklamowych; sprzedaż zarejestrowanych na dostępnych nośnikach nagrań dźwiękowych i obrazowych; rozpowszechnianie programów radiowych i telewizyjnych na drodze ich reklamy, **38** usługi agencji informacyjnych w zakresie udostępniania aktualności i wiadomości poprzez radio, telewizję, Internet, prasę; prowadzenie stacji radiowych i telewizyjnych; nadawanie programów radiowych i telewizyjnych (emisja RTV); transmisje i retransmisje programów radiowych i programów telewizyjnych, transmisja satelitarna; rozpowszechnianie programów (audycji) radiowych i telewizyjnych; przesyłanie informacji tekstowej i obrazowej za pomocą komputera; usługi portalu internetowego obejmujące takie usługi

telekomunikacyjne jak: przesyłanie za pośrednictwem Internetu informacji tekstowych, obrazowych i dźwiękowych z zakresu nagrań fonograficznych, nagrań video, wiadomości bieżących, rozrywki, sportu; usługi poczty elektronicznej; obsługa internetowych forów dyskusyjnych; udostępnianie połączeń telekomunikacyjnych z globalną siecią komputerową, umożliwianie dostępu do globalnej sieci komputerowej dla użytkowników (ISP); przesyłanie informacji zapisanej na płytach DVD, CD, VCD oraz kasetach video; przesyłanie informacji SMS-em, MMS-em; przesyłanie informacji z zastosowaniem do nadawania i/lub odbioru informacji-urządzeń mobilnych, **41** produkcja i montaż programów radiowych i telewizyjnych; radiowe i telewizyjne programy rozrywkowe; organizowanie rozrywki radiowej i telewizyjnej; produkcja filmów; usługi studia nagrań; nagrywanie filmów na taśmach wideo (filmowanie); organizowanie konkursów edukacyjnych i rozrywkowych; organizowanie loterii; wydawanie i produkcja nagrań dźwiękowych; usługi reporterskie; fotoreportaże; organizowanie i realizacja spektakli, widowisk, pokazów, koncertów i imprez rozrywkowych oraz kulturalnych; organizowanie imprez sportowych, usługi impresariów w zakresie organizowania spektakli; wypożyczanie zarejestrowanych na dostępnych nośnikach nagrań dźwiękowych i obrazowych; organizowanie wystaw kulturalnych i edukacyjnych; organizowanie plebiscytów.

(111) **229796** (220) 2009 04 14 (210) 354662  
 (151) 2010 07 08 (441) 2009 07 20  
 (732) „Grupa Radiowa Agory” Spółka z ograniczoną odpowiedzialnością, Warszawa, PL.  
 (540)



Kolor znaku: żółty, czarny, szary, biały, pomarańczowy, czerwony  
 (531) 1.1.1, 27.5.1, 29.1.15  
 (510), (511) **35** agencje reklamowe, produkcja filmów reklamowych, produkcja reklam telewizyjnych, radiowych i kinowych; usługi reklamowe i promocyjne, w tym promowanie i reklamowanie za pośrednictwem Internetu, prasy, radia i telewizji; świadczenie usług na rzecz osób trzecich w zakresie sprzedaży czasu antenowego; wynajem czasu reklamowego we wszystkich środkach przekazu; edytorskie usługi w dziedzinie reklamy; tworzenie tekstów reklamowych i sponsorowanych; prezentowanie produktów w mediach dla celów sprzedaży detalicznej; rozpowszechnianie ogłoszeń reklamowych; wynajmowanie nośników reklamowych; wynajmowanie przestrzeni reklamowej; organizacja wystaw w celach reklamowych; sprzedaż zarejestrowanych na dostępnych nośnikach nagrań dźwiękowych i obrazowych; rozpowszechnianie programów radiowych i telewizyjnych na drodze ich reklamy, **38** usługi agencji informacyjnych w zakresie udostępniania aktualności i wiadomości poprzez radio, telewizję, Internet, prasę; prowadzenie stacji radiowych i telewizyjnych; nadawanie programów radiowych i telewizyjnych (emisja RTV); transmisje i retransmisje programów radiowych i programów telewizyjnych, transmisja satelitarna; rozpowszechnianie programów (audycji) radiowych i telewizyjnych; przesyłanie informacji tekstowej i obrazowej za pomocą komputera; usługi portalu internetowego obejmujące takie usługi telekomunikacyjne jak: przesyłanie za pośrednictwem Internetu informacji tekstowych, obrazowych i dźwiękowych z zakresu nagrań fonograficznych, nagrań video, wiadomości bieżących, rozrywki, sportu; usługi poczty elektronicznej; obsługa internetowych forów dyskusyjnych; udostępnianie połączeń telekomunikacyjnych z globalną siecią komputerową, umożliwianie dostępu do globalnej sieci komputerowej dla użytkowników (ISP); przesyłanie informacji zapisanej na płytach DVD, CD, VCD oraz kasetach video; przesyłanie informacji SMS-em, MMS-em; przesyłanie informacji z zastosowaniem do nadawania i/lub odbioru informacji-urządzeń mobilnych, **41** produkcja i montaż programów radiowych i telewizyjnych; radiowe i telewizyjne programy rozrywkowe; organizowanie rozrywki radiowej i telewizyjnej; produkcja filmów; usługi studia nagrań; nagrywanie filmów na taśmach wideo (filmowanie); organizowanie konkursów edukacyjnych i rozrywkowych; organizowanie loterii; wydawanie i produkcja nagrań dźwiękowych; usługi reporterskie; fotoreportaże; organizowanie i realizacja spektakli, widowisk, pokazów, koncertów

i imprez rozrywkowych oraz kulturalnych; organizowanie imprez sportowych, usługi impresariów w zakresie organizowania spektakli; wypożyczanie zarejestrowanych na dostępnych nośnikach nagrań dźwiękowych i obrazowych; organizowanie wystaw kulturalnych i edukacyjnych; organizowanie plebiscytów.

(111) **229797** (220) 2009 04 15 (210) 354716  
(151) 2010 05 13 (441) 2009 07 20

(732) Eurozet Spółka z ograniczoną odpowiedzialnością,  
Warszawa, PL.  
(540)

**niagara**

(531) 26.1.10, 27.5.1

(510), (511) **35** usługi reklamowe i promocyjne, w tym promowanie i reklamowanie za pośrednictwem Internetu; zdobywanie i przetwarzanie informacji do komputerowych baz danych, systematyzacja informacji w komputerowych bazach danych, zarządzanie zbiorami informatycznymi; rozpowszechnianie programów radiowych i telewizyjnych na drodze ich reklam, **38** usługi agencji informacyjnej w zakresie udostępniania aktualności i wiadomości, usługi łączności telefonicznej poprzez terminale komputerowe; emisja programów radiowych i telewizyjnych, transmisje i retransmisje programów radiowych i telewizyjnych; usługi portalu internetowego obejmujące takie usługi telekomunikacyjne jak: przesyłanie za pośrednictwem Internetu informacji tekstowych, obrazowych i dźwiękowych z zakresu wiadomości bieżących, rozrywki i sportu, usługi poczty elektronicznej, obsługa internetowych forów dyskusyjnych; usługi udostępniania utworów w Internecie, **41** produkcja i montaż programów radiowych i telewizyjnych, organizowanie i rozpowszechnianie programów i konkursów edukacyjnych i rozrywkowych na drodze ich transmisji, w tym za pośrednictwem Internetu, organizowanie rozrywki radiowej i telewizyjnej, organizacja czasu wolnego, produkcja i organizowanie widowisk, pokazów, spektakli, koncertów i imprez rozrywkowych oraz kulturalnych, organizowanie imprez sportowych, usługi impresariów w zakresie organizowania spektakli, wypożyczanie zarejestrowanych na dostępnych nośnikach nagrań dźwiękowych i obrazowych, usługi w zakresie opracowywania reportaży, **42** usługi programowania komputerowego, przetwarzania danych, tworzenia stron internetowych, usługi prowadzenia katalogów w ogólnodostępnej, światowej sieci teleinformatycznej, usługi projektowania, rozbudowywania i uaktualniania sprzętu komputerowego, **45** zarządzanie prawami autorskimi do utworów literackich, publicystycznych, naukowych, muzycznych, słowno-muzycznych, audialnych w zakresie reprodukcji, wprowadzania do obrotu, zwielokrotniania i rozpowszechniania.

(111) **229798** (220) 2009 04 20 (210) 354832  
(151) 2010 06 08 (441) 2009 08 03

(732) „MINI WOKA” Zbigniew Wróblewski, Robert Bimek  
Spółka Jawna, Ostrowiec Świętokrzyski, PL.  
(540)



Kolor znaku: żółty, ciemnoniebieski

(531) 26.1.2, 27.5.1, 29.1.12

(510), (511) **37** budowa domów mieszkalnych i hal, usługi budowlane dot. budowy domów mieszkalnych i hal, w szczególności: roboty dekarские, murarskie, tynkarskie, instalatorstwo elektryczne, hydraulika, malowanie budynków, ogrzewanie budynków.

(111) **229799** (220) 2009 04 20 (210) 354835  
(151) 2010 07 05 (441) 2009 08 03

(732) Specjalistyczny Zakład Środowiska EKO-TOX Jan Skipirzepa,  
Nędza, PL.

(540)



Kolor znaku: biały, granatowy

(531) 1.17.11, 26.11.1, 27.5.1, 29.1.12

(510), (511) **35** sprzedaż preparatów biobójczych, **37** deratyzacja, dezynfekcja, **39** magazynowanie, transport i wyładunek odpadów.

(111) **229800** (220) 2009 05 07 (210) 355567

(151) 2010 07 02 (441) 2009 08 17

(732) LOTOS PARAFINY SPÓŁKA Z OGRANICZONĄ  
ODPOWIEDZIALNOŚCIĄ, Jaśło, PL.

(540)



Kolor znaku: brązowy, pomarańczowy, kremowy

(531) 1.3.2, 26.4.1, 26.4.13, 26.11.1, 27.5.1, 29.1.13

(510), (511) **04** świece i znicze, **11** pochodnie i lampiony.

(111) **229801** (220) 2007 01 04 (210) 319827

(151) 2010 07 14 (441) 2007 04 16

(732) FORUM GLIWICE Spółka z ograniczoną odpowiedzialnością,  
Gliwice, PL.

(540)

**FORUM**  
CENTRUM HANDLOWE W GLIWICACH

(531) 27.5.1

(510), (511) **35** usługi menadżerskie, pomoc w organizowaniu i prowadzeniu działalności gospodarczej, pomoc w zakresie zarządzania działalnością gospodarczą, usługi reklamowe, usługi badania rynku, prowadzenie agencji informacji handlowej, dekoracja wystaw sklepowych, promocja sprzedaży, organizowanie wystaw w celach handlowych lub reklamowych, dystrybucja materiałów reklamowych, zarządzanie działalnością gospodarczą w zakresie centrów handlowych, zarządzanie sklepami, analizy kosztów związanych z budową i utrzymaniem centrów handlowych, doradztwo w zakresie organizowania i kierowania działalnością gospodarczą w zakresie nieruchomości, konsulting, doradztwo inwestycyjne, usługi w zakresie wynajmowania miejsc na umieszczanie ogłoszeń lub reklam, reklama, prowadzenie działalności gospodarczej, zarządzanie powierzchniami handlowymi, czynności biurowe w zakresie obsługi administracyjnej dla najemców powierzchni handlowych, usługi w zakresie handlu detalicznego w sklepie wielkopowierzchniowym produktami chemicznymi dla przemysłu i potrzeb gospodarstw domowych, farbami, lakierami i środkami pomocniczymi przy pracach malarskich, środkami piorącymi, mydłami, środkami perfumeryjnymi, kosmetycznymi, do pielęgnacji ciała, włosów i zębów, środkami sanitarnymi do celów niemedycejskich, środkami aptecznymi, żywnością, w tym dla niemowląt, materiałami opatrunkowymi, środkami odkażającymi i środkami do zwalczania robactwa, drobnymi wyrobami metalowymi, wyrobami nożowniczymi, przyborami do gołenienia, urządzeniami do nagrywania, transmisji lub reprodukcji dźwięku lub obrazu, artykułami ortopedycznymi, urządzeniami do oświetlenia, ogrzewania, wytwarzania pary, gotowania, chłodzenia, suszenia, wentylacji i zaopatrzenia w wodę, wyrobami z metali szlachetnych i ich stopów, wyrobami jubilerskimi i kamieniami szlachetnymi oraz

urządzeniami chronometrycznymi, instrumentami muzycznymi, papierem, tekturą i wyrobami z papieru i tektury, materiałami fotograficznymi i piśmiennymi, materiałami przeznaczonymi dla artystów plastyków, drobnym sprzętem biurowym, materiałami z tworzyw sztucznych, wyrobami ze skór i imitacji skór, walizami, torbami turystycznymi, parasolami, meblami, przyborami kuchennymi i sprzętem gospodarstwa domowego, artykułami tekstylnymi i wyrobami włókienniczymi, narzutami, pledami, kocami oraz obrusami, odzieżą i bielizną, obuwiem i nakryciami głowy, artykułami pasmanteryjnymi, dywanami, chodnikami i materiałami do pokrywania podłóg oraz produktami do wykańczania ścian i podłóg, grammi, zabawkami oraz artykułami sportowymi i gimnastycznymi, ozdobami choinkowymi, sprzętem wędkarskim, mięsem, rybami, dziczyzną, żywnością konserwowaną, owocami i warzywami, artykułami nabiałowymi oraz olejami i tłuszczami jadalnymi, kawą, herbatą, kakao, cukrem, ryżem, produktami zbożowymi, przyprawami oraz artykułami komplementarnymi używanymi w kuchni, karmą dla zwierząt domowych, piwem, wodami mineralnymi i źródłanymi, napojami bezalkoholowymi, napojami owocowymi i sokami owocowymi, preparatami do produkcji napojów, alkoholami, tytoniem i papierosami oraz cygarami/cygaretkami a także przyborami dla palaczy, **36** pośrednictwo w zawieraniu transakcji handlowych oraz w obrocie nieruchomościami w zakresie kupna-sprzedaży, wynajmu, leasingu, deweloperskie w zakresie usług finansowych dotyczące rozliczenia z budową i kupnem nieruchomości, prowadzenie generalnego zastępstwa inwestycyjnego w zakresie środków finansowych na budowę lub rozbudowę, modernizację obiektu majątku trwałego, dzierżawa nieruchomości, administrowanie nieruchomościami, zarządzanie majątkiem nieruchomości, **41** usługi związane z organizacją wypoczynku i rozrywki, usługi instruktorów gimnastyki, usługi w zakresie prowadzenia saloonów fitness, sal koncertowych, salonów gier, wynajmu sal kinowych, rezerwowania miejsc na spektakle, informacji o rozrywce, rozrywka, organizowana przyjęć, usług klubowych; usługi związane z organizowaniem i obsługą dyskotek, **43** restauracje, restauracje samoobsługowe, bary szybkiej obsługi, przygotowanie dań na zamówienie oraz ich dostawa, **44** usługi salonów fryzjerskich i salonów piękności.

(111) **229802** (220) 2007 01 04 (210) 319828  
 (151) 2010 07 14 (441) 2007 04 16  
 (732) FORUM GLIWICE Spółka z ograniczoną odpowiedzialnością,  
 Gliwice, PL.  
 (540)



Kolor znaku: biały, niebieski

(531) 27.5.1, 29.1.12

(510), (511) **35** usługi menadżerskie, pomoc w organizowaniu i prowadzeniu działalności gospodarczej, pomoc w zakresie zarządzania działalnością gospodarczą, usługi reklamowe, usługi badania rynku, prowadzenie agencji informacji handlowej, dekoracja wystaw sklepowych, promocja sprzedaży, organizowanie wystaw w celach handlowych lub reklamowych, dystrybucja materiałów reklamowych, zarządzanie działalnością gospodarczą w zakresie centrów handlowych, zarządzanie sklepami, analizy kosztów związanych z budową i utrzymaniem centrów handlowych, doradztwo w zakresie organizowania i kierowania działalnością gospodarczą w zakresie nieruchomości, konsulting, doradztwo inwestycyjne, usługi w zakresie wynajmowania miejsc na umieszczenie ogłoszeń lub reklam, reklama, prowadzenie działalności gospodarczej, zarządzanie powierzchniami handlowymi, czynności biurowe w zakresie obsługi administracyjnej dla najemców powierzchni handlowych, usługi w zakresie handlu detalicznego w sklepie wielkopowierzchniowym produktami chemicznymi dla przemysłu i potrzeb gospodarstw domowych, farbami, lakierami i środkami pomocniczymi przy pracach malarskich, środkami piorącymi, mydłami, środkami perfumeryjnymi, kosmetycznymi, do pielęgnacji ciała, włosów i zębów, środkami sanitarnymi do celów niemedyce, środkami aptecznymi, żywnością, w tym dla niemowląt, materiałami opatrunkowymi, środkami odkażającymi i środkami do zwalczania robactwa, drobnymi wyrobami metalowymi, wyrobami nożowniczymi, przyborami do gole-

nia, urządzeniami do nagrywania, transmisji lub reprodukcji dźwięku lub obrazu, artykułami ortopedycznymi, urządzeniami do oświetlenia, ogrzewania, wytwarzania pary, gotowania, chłodzenia, suszenia, wentylacji i zaopatrzenia w wodę, wyrobami z metali szlachetnych i ich stopów, wyrobami jubilerskimi i kamieniami szlachetnymi oraz urządzeniami chronometrycznymi, instrumentami muzycznymi, papierem, tekturą i wyrobami z papieru i tektury, materiałami fotograficznymi i piśmiennymi, materiałami przeznaczonymi dla artystów plastyków, drobnym sprzętem biurowym, materiałami z tworzyw sztucznych, wyrobami ze skór i imitacji skór, walizami, torbami turystycznymi, parasolami, meblami, przyborami kuchennymi i sprzętem gospodarstwa domowego, artykułami tekstylnymi i wyrobami włókienniczymi, narzutami, pledami, kocami oraz obrusami, odzieżą i bielizną, obuwiem i nakryciami głowy, artykułami pasmanteryjnymi, dywanami, chodnikami i materiałami do pokrywania podłóg oraz produktami do wykańczania ścian i podłóg, grammi, zabawkami oraz artykułami sportowymi i gimnastycznymi, ozdobami choinkowymi, sprzętem wędkarskim, mięsem, rybami, dziczyzną, żywnością konserwowaną, owocami i warzywami, artykułami nabiałowymi oraz olejami i tłuszczami jadalnymi, kawą, herbatą, kakao, cukrem, ryżem, produktami zbożowymi, przyprawami oraz artykułami komplementarnymi używanymi w kuchni, karmą dla zwierząt domowych, piwem, wodami mineralnymi i źródłanymi, napojami bezalkoholowymi, napojami owocowymi i sokami owocowymi, preparatami do produkcji napojów, alkoholami, tytoniem i papierosami oraz cygarami/cygaretkami a także przyborami dla palaczy, **36** pośrednictwo w zawieraniu transakcji handlowych oraz w obrocie nieruchomościami w zakresie kupna-sprzedaży, wynajmu, leasingu, deweloperskie w zakresie usług finansowych dotyczące rozliczenia z budową i kupnem nieruchomości, prowadzenie generalnego zastępstwa inwestycyjnego w zakresie środków finansowych na budowę lub rozbudowę, modernizację obiektu majątku trwałego, dzierżawa nieruchomości, administrowanie nieruchomościami, zarządzanie majątkiem nieruchomości, **41** usługi związane z organizacją wypoczynku i rozrywki, usługi instruktorów gimnastyki, usługi w zakresie prowadzenia saloonów fitness, sal koncertowych, salonów gier, wynajmu sal kinowych, rezerwowania miejsc na spektakle, informacji o rozrywce, rozrywka, organizowana przyjęć, usług klubowych; usługi związane z organizowaniem i obsługą dyskotek, **43** restauracje, restauracje samoobsługowe, bary szybkiej obsługi, przygotowanie dań na zamówienie oraz ich dostawa, **44** usługi salonów fryzjerskich i salonów piękności.

(111) **229803** (220) 2007 08 03 (210) 328520  
 (151) 2010 07 06 (441) 2007 11 12  
 (732) Przedsiębiorstwo Produkcyjno-Handlowe „PRYMAT”  
 Spółka z ograniczoną odpowiedzialnością, Jastrzębie Zdrój, PL.  
 (540)

„smak lata

– przyprawa uniwersalna do potraw”

(531) 24.17.1, 27.5.1

(510), (511) **29** suszone warzywa i owoce, bulion, niemrożone koncentraty jako buliony i rosoly, niemrożone soki roślinne do gotowania, zioła ogrodowe suszone, zupy w proszku, składniki w proszku do sporządzania zup, **30** musztarda, sosy jako przyprawy, przyprawy, keczup jako sos, majonezy, zagęszczacze stosowane przy gotowaniu produktów spożywczych, zielenina jako przyprawa.

(111) **229804** (220) 2008 02 18 (210) 336787  
 (151) 2010 05 13 (441) 2008 05 26  
 (732) „CHŁODNIA OLSZTYN” Spółka z ograniczoną  
 odpowiedzialnością, Olsztyn, PL.  
 (540)



Kolor znaku: granatowy, czarny, ciemnoniebieski

(531) 6.1.2, 27.5.1, 29.1.12



(510), (511) **29** konserwowane, mrożone i gotowane warzywa, warzywa puszkowane, zupy jarzynowe, składniki do sporządzania zup, sałatki warzywne, konserwowane, mrożone i gotowane owoce, miąższ z owoców, sałatki owocowe, galaretki jadalne z owoców, przeciery owocowe, kompoty, konserwy z owocami, konserwowane i mrożone grzyby, mrożone i schłodzone mięso, mięso konserwowane, flaki, konserwy mięsne, mrożone ryby, konserwy rybne, mięczaki mrożone, skorupiaki mrożone, ślimaki mrożone, placki ziemniaczane mrożone, **30** lody spożywcze, sorbety, sosy do polewania deserów, pierożki ravioli mrożone, placki mrożone, pizze mrożone, pierogi mrożone, pyzy mrożone, **31** świeże owoce i warzywa, świeże grzyby, **35** zgrupowanie na rzecz osób trzecich różnych towarów pozwalające nabywcy wygodnie oglądać i kupować te towary w sklepie lub hurtowni z towarami spożywczymi, promocja sprzedaży, pokazy towarów, reklama za pośrednictwem sieci komputerowej, eksport i import żywności, organizowanie wystaw w celach handlowych lub reklamowych, zaopatrzenie osób trzecich, **39** informacja o składowaniu, składowanie towarów, wynajmowanie magazynów, wypożyczanie lodówek, dystrybucja żywności mrożonej, produkcja i pakowanie mrożonych artykułów spożywczych, magazynowanie towarów, informacja o powierzchni i rodzaju magazynowania żywności, dostarczanie towarów, zaopatrzenie sklepów, hurtowni w artykuły spożywcze mrożone, przewóz samochodami ciężarowymi, przewożenie ładunków, informacja o transporcie, **40** mrożenie żywności, informacja o produkcji, zamrażaniu, przechowywaniu chłodniczym żywności.

(111) **229805** (220) 2008 03 05 (210) 337709  
 (151) 2010 05 13 (441) 2008 06 09  
 (732) OPTIMUM MARK Spółka z ograniczoną odpowiedzialnością, Warszawa, PL.  
 (540) NATEI NATURALS  
 (510), (511) **03** środki do pielęgnacji włosów, szampony i odżywki do włosów, kosmetyki do ciała.

(111) **229806** (220) 2008 03 25 (210) 338654  
 (151) 2010 06 21 (441) 2008 07 07  
 (732) HMR-TRANS Spółka z ograniczoną odpowiedzialnością, Wrocław, PL.  
 (540)

**transport**  
 przemysłowy

(531) 27.5.1  
 (510), (511) **09** publikacje elektroniczne, **16** wydawnictwa, dzienniki, czasopisma, periodyki, prospekty, książki, podręczniki, plakaty, kalendarze, albumy, broszury, materiały szkoleniowe i instruktażowe, **38** przesyłanie periodyków przy pomocy terminali komputerowych, internetowych i światłowodowych, prowadzenie serwerów i portali internetowych, **41** publikowanie książek, gazet, czasopism i periodyków, mikrowydawnictwa, publikacja elektroniczna on-line łączące z publikacją w Internecie czasopism, książek i periodyków, usługi z zakresu organizowania konferencji i kongresów edukacyjnych.

(111) **229807** (220) 2008 06 16 (210) 342221  
 (151) 2010 06 21 (441) 2008 09 29  
 (732) MAXIMUS UBEZPIECZENIA Spółka z ograniczoną odpowiedzialnością, Toruń, PL.  
 (540)

**MAXIMUS**  
 UBEZPIECZENIA

Kolor znaku: szary, ciemnoniebieski  
 (531) 26.11.1, 27.5.1, 29.1.12  
 (510), (511) **35** organizowanie działalności gospodarczej, wyszukiwanie informacji o plikach komputerowych, wyszukiwanie w komputerach baz danych, **36** analizy finansowe, doradztwo w sprawach finansowych, doradztwo w sprawach ubezpieczeniowych, finansowa wycena dotycząca ubezpieczeń, finansowa wycena nieruchomości, finansowa wycena banków, finansowe doradztwo, informacja

o ubezpieczeniach, lokaty kapitału, transakcje finansowe, transfer elektroniczny środków finansowych, ubezpieczenia, ubezpieczenia morskie, ubezpieczenia zdrowotne, usługi ubezpieczeniowe, wycena nieruchomości, ubezpieczenia od nieszczęśliwych wypadków, ubezpieczenia na życie, **42** doradztwo w sprawach sprzętu komputerowego, usługi w zakresie oprogramowania komputerowego, aktualizacja, instalacje, konserwacja, powielanie, projektowanie.

(111) **229808** (220) 2008 10 10 (210) 347313  
 (151) 2010 06 17 (441) 2009 01 19  
 (732) ENERGA Spółka Akcyjna, Gdańsk, PL.  
 (540)

**Energa**

Kolor znaku: bordowy  
 (531) 27.5.1, 29.1.1  
 (510), (511) **35** usługi w zakresie reklamy oraz informacji o działalności gospodarczej na rzecz osób trzecich, organizowanie, prowadzenie oraz obsługa kampanii reklamowych, akcji promocyjnych, prezentacji, aukcji publicznych, marketing oraz prezentacja towarów i/lub usług poprzez telewizję, radio, Internet i sieci komputerowe oraz inne środki komunikacji; reklama z wykorzystaniem metod słownych, dźwiękowych, audiowizualnych i multimedialnych-przeznaczona do transmisji telewizyjnej, radiowej, za pomocą Internetu i sieci komputerowych oraz innych środków komunikacji; organizowanie, przygotowywanie i obsługa udziału osób trzecich na targach, wystawach, prezentacjach towarów i/lub usług, pośrednictwo handlowe, kojarzenie kontrahentów, doradztwo oraz pomoc w prowadzeniu negocjacji i zawieraniu umów, usługi w zakresie pośrednictwa w kontakcie z mediami, usługi konsultingowe i doradcze w zakresie public relations, badanie rynku i opinii publicznej, badania i ekspertyzy w dziedzinie działalności gospodarczej, prognozy ekonomiczne, analizy i zarządzanie kosztami, wycena przedsiębiorstw, działalności gospodarczej, przedsięwzięć gospodarczych i organizacyjnych; doradztwo oraz pomoc w zakresie podejmowania, organizowania, prowadzenia i zarządzania działalnością gospodarczą, planowanie, koordynowanie i kontrola przebiegu projektów ekonomicznych, strategicznych i marketingowych w przedsiębiorstwach, usługi menedżerskie, usługi związane z przenoszeniem przedsiębiorstw; doradztwo oraz pomoc w zakresie zarządzania personalnego, rekrutacja personelu, pośrednictwo pracy; usługi w zakresie działalności rachunkowej i księgowej; pozyskiwanie, kompilacja, systematyzacja, sortowanie, transkrypcja i przetwarzanie danych oraz innych materiałów i elementów komputerowych baz danych i innych zbiorów informatycznych; zarządzanie zbiorami informatycznymi; wyszukiwanie danych w plikach komputerowych, komputerowych bazach danych i innych zbiorach informatycznych, **36** usługi w zakresie zarządzania, administrowania oraz obsługi nieruchomości; pośrednictwo w sprawach obrotu nieruchomości, wynajmowanie pomieszczeń biurowych; usługi i pośrednictwo finansowe, ubezpieczenia, doradztwo finansowe i ubezpieczeniowe; usługi wyceny mienia i majątku; sponsorowanie finansowe; organizowanie funduszy na cele dobroczynne i wspieranie kultury, **37** usługi budowlano-remontowe; budownictwo specjalistyczne; usługi instalacyjne w zakresie wykonawstwa instalacji elektrycznych i telekomunikacyjnych, eliminacja zakłóceń w instalacjach elektrycznych; informacja budowlana; nadzór budowlany; usługi w zakresie instalacji, konserwacji oraz napraw maszyn i urządzeń; usługi w zakresie obsługi pojazdów, **38** emisja programów telewizyjnych i radiowych; łączność i przesyłanie informacji za pomocą Internetu i sieci komputerowych oraz innych środków komunikacji; usługi poczty elektronicznej, udostępnianie Internetu dla forów dyskusyjnych; ogłoszenia elektroniczne; usługi telekomunikacyjne; wynajmowanie urządzeń telekomunikacyjnych oraz urządzeń do przesyłania informacji, **39** usługi w zakresie dystrybucji energii elektrycznej; usługi transportowe; wynajmowanie pojazdów i miejsc parkingowych; magazynowanie elektronicznych nośników danych i/lub dokumentów, **40** usługi w zakresie wytwarzania energii elektrycznej; usługi w zakresie obróbki materiałowej; recykling odpadków i odpadów, **41** usługi edukacyjne; usługi w zakresie organizowania, prowadzenia i obsługi szkoleń; usługi w zakresie organizowania, prowadzenia i obsługi sympozjów, kongresów, konferencji, seminariów, zjazdów; usługi wydawnicze, publikowanie tekstów innych niż reklamowe, **42** prace badawczo-rozwojowe; badania techniczne, ekspertyzy inżynierskie, opracowywanie projektów technicznych; projektowanie obiektów budowlanych; projektowanie i rozwój komputerów oraz sprzętu komputerowego, projektowanie, ak-



tualizacja, konserwacja oraz wypożyczanie oprogramowania komputerowego, tworzenie i utrzymywanie stron, portali i wortalii internetowych, tworzenie i utrzymywanie systemów obsługi klienta dostępnych przez Internet i sieci komputerowe, administrowanie stronami komputerowymi (sieciowymi), obsługa baz danych dostępnych przez Internet i sieci komputerowe; konwersja danych i/lub dokumentów na formę elektroniczną, odzyskiwanie danych; doradztwo budowlane; doradztwo w zakresie ochrony środowiska; doradztwo w zakresie komputerów oraz sprzętu komputerowego, **43** usługi w zakresie tymczasowego zakwaterowania, wynajmowanie mieszkań i pomieszczeń na pobyt czasowy, wynajmowanie sal na posiedzenia; usługi zaopatrzenia w żywność i napoje, **44** usługi medyczne w pełnym zakresie; usługi w zakresie higieny i troski o urodę istot ludzkich, **45** usługi w zakresie monitoringu systemów bezpieczeństwa i antywłamaniowych.

(111) **229809** (220) 2008 10 10 (210) 347316  
(151) 2010 06 17 (441) 2009 01 19

(732) ENERGA Spółka Akcyjna, Gdańsk, PL.

(540) NATURALNIE ENERGA

(510), (511) **35** usługi w zakresie reklamy oraz informacji o działalności gospodarczej na rzecz osób trzecich, organizowanie, prowadzenie oraz obsługa kampanii reklamowych, akcji promocyjnych, prezentacji, aukcji publicznych, marketing oraz prezentacja towarów i/lub usług poprzez telewizję, radio, Internet i sieci komputerowe oraz inne środki komunikacji; reklama z wykorzystaniem metod słownych, dźwiękowych, audiowizualnych i multimedialnych-przeznaczona do transmisji telewizyjnej, radiowej, za pomocą Internetu i sieci komputerowych oraz innych środków komunikacji; organizowanie, przygotowywanie i obsługa udziału osób trzecich na targach, wystawach, prezentacjach towarów i/lub usług, pośrednictwo handlowe, kojarzenie kontrahentów, doradztwo oraz pomoc w prowadzeniu negocjacji i zawieraniu umów, usługi w zakresie pośrednictwa w kontakcie z mediami, usługi konsultingowe i doradcze w zakresie public relations, badanie rynku i opinii publicznej, badania i ekspertyzy w dziedzinie działalności gospodarczej, prognozy ekonomiczne, analizy i zarządzanie kosztami, wycena przedsiębiorstw, działalności gospodarczej, przedsięwzięć gospodarczych i organizacyjnych; doradztwo oraz pomoc w zakresie podejmowania, organizowania, prowadzenia i zarządzania działalnością gospodarczą, planowanie, koordynowanie i kontrola przebiegu projektów ekonomicznych, strategicznych i marketingowych w przedsiębiorstwach, usługi menedżerskie, usługi związane z przeniesieniem przedsiębiorstw; doradztwo oraz pomoc w zakresie zarządzania personalnego, rekrutacja personelu, pośrednictwo pracy; usługi w zakresie działalności rachunkowej i księgowej; pozyskiwanie, kompilacja, systematyzacja, sortowanie, transkrypcja i przetwarzanie danych oraz innych materiałów i elementów komputerowych baz danych i innych zbiorów informatycznych; zarządzanie zbiorami informatycznymi; wyszukiwanie danych w plikach komputerowych, komputerowych bazach danych i innych zbiorach informatycznych, **36** usługi w zakresie zarządzania, administrowania oraz obsługi nieruchomości; pośrednictwo w sprawach obrotu nieruchomościami, wynajmowanie pomieszczeń biurowych; usługi i pośrednictwo finansowe, ubezpieczenia, doradztwo finansowe i ubezpieczeniowe; usługi wyceny mienia i majątku; sponsorowanie finansowe; organizowanie funduszy na cele dobroczynne i wspieranie kultury, **37** usługi budowlano-remontowe; budownictwo specjalistyczne; usługi instalacyjne w zakresie wykonawstwa instalacji elektrycznych i telekomunikacyjnych, eliminacja zakłóceń w instalacjach elektrycznych; informacja budowlana; nadzór budowlany; usługi w zakresie instalacji, konserwacji oraz napraw maszyn i urządzeń; usługi w zakresie obsługi pojazdów, **38** emisja programów telewizyjnych i radiowych; łączność i przesyłanie informacji za pomocą Internetu i sieci komputerowych oraz innych środków komunikacji; usługi poczty elektronicznej, udostępnianie Internetu dla forów dyskusyjnych; ogłoszenia elektroniczne; usługi telekomunikacyjne; wynajmowanie urządzeń telekomunikacyjnych oraz urządzeń do przesyłania informacji, **39** usługi w zakresie dystrybucji energii elektrycznej; usługi transportowe; wynajmowanie pojazdów i miejsc parkingowych; magazynowanie elektronicznych nośników danych i/lub dokumentów, **40** usługi w zakresie wytwarzania energii elektrycznej; usługi w zakresie obróbki materiałowej; recykling odpadków i odpadów, **41** usługi edukacyjne; usługi w zakresie organizowania, prowadzenia i obsługi szkoleń; usługi w zakresie organizowania, prowadzenia i obsługi sympozjów, kongresów, konferencji, seminariów, zjazdów; usługi wydawnicze, publikowanie tekstów innych niż reklamowe, **42** prace badawczo-rozwojowe; badania techniczne, ekspertyzy inżynierskie, opracowywanie projektów technicznych; projektowanie obiektów budowlanych; projektowanie

i rozwój komputerów oraz sprzętu komputerowego, projektowanie, aktualizacja, konserwacja oraz wypożyczanie oprogramowania komputerowego, tworzenie i utrzymywanie stron, portali i wortalii internetowych, tworzenie i utrzymywanie systemów obsługi klienta dostępnych przez Internet i sieci komputerowe, administrowanie stronami komputerowymi (sieciowymi), obsługa baz danych dostępnych przez Internet i sieci komputerowe; konwersja danych i/lub dokumentów na formę elektroniczną, odzyskiwanie danych; doradztwo budowlane; doradztwo w zakresie ochrony środowiska; doradztwo w zakresie komputerów oraz sprzętu komputerowego, **43** usługi w zakresie tymczasowego zakwaterowania, wynajmowanie mieszkań i pomieszczeń na pobyt czasowy, wynajmowanie sal na posiedzenia; usługi zaopatrzenia w żywność i napoje, **44** usługi medyczne w pełnym zakresie; usługi w zakresie higieny i troski o urodę istot ludzkich, **45** usługi w zakresie monitoringu systemów bezpieczeństwa i antywłamaniowych.

(111) **229810** (220) 2008 10 10 (210) 347318  
(151) 2010 06 17 (441) 2009 01 19

(732) ENERGA Spółka Akcyjna, Gdańsk, PL.

(540) ENERGA-NATURALNIE

(510), (511) **35** usługi w zakresie reklamy oraz informacji o działalności gospodarczej na rzecz osób trzecich, organizowanie, prowadzenie oraz obsługa kampanii reklamowych, akcji promocyjnych, prezentacji, aukcji publicznych, marketing oraz prezentacja towarów i/lub usług poprzez telewizję, radio, Internet i sieci komputerowe oraz inne środki komunikacji; reklama z wykorzystaniem metod słownych, dźwiękowych, audiowizualnych i multimedialnych-przeznaczona do transmisji telewizyjnej, radiowej, za pomocą Internetu i sieci komputerowych oraz innych środków komunikacji; organizowanie, przygotowywanie i obsługa udziału osób trzecich na targach, wystawach, prezentacjach towarów i/lub usług, pośrednictwo handlowe, kojarzenie kontrahentów, doradztwo oraz pomoc w prowadzeniu negocjacji i zawieraniu umów, usługi w zakresie pośrednictwa w kontakcie z mediami, usługi konsultingowe i doradcze w zakresie public relations, badanie rynku i opinii publicznej, badania i ekspertyzy w dziedzinie działalności gospodarczej, prognozy ekonomiczne, analizy i zarządzanie kosztami, wycena przedsiębiorstw, działalności gospodarczej, przedsięwzięć gospodarczych i organizacyjnych; doradztwo oraz pomoc w zakresie podejmowania, organizowania, prowadzenia i zarządzania działalnością gospodarczą, planowanie, koordynowanie i kontrola przebiegu projektów ekonomicznych, strategicznych i marketingowych w przedsiębiorstwach, usługi menedżerskie, usługi związane z przeniesieniem przedsiębiorstw; doradztwo oraz pomoc w zakresie zarządzania personalnego, rekrutacja personelu, pośrednictwo pracy; usługi w zakresie działalności rachunkowej i księgowej; pozyskiwanie, kompilacja, systematyzacja, sortowanie, transkrypcja i przetwarzanie danych oraz innych materiałów i elementów komputerowych baz danych i innych zbiorów informatycznych; zarządzanie zbiorami informatycznymi; wyszukiwanie danych w plikach komputerowych, komputerowych bazach danych i innych zbiorach informatycznych, **36** usługi w zakresie zarządzania, administrowania oraz obsługi nieruchomości; pośrednictwo w sprawach obrotu nieruchomościami, wynajmowanie pomieszczeń biurowych; usługi i pośrednictwo finansowe, ubezpieczenia, doradztwo finansowe i ubezpieczeniowe; usługi wyceny mienia i majątku; sponsorowanie finansowe; organizowanie funduszy na cele dobroczynne i wspieranie kultury, **37** usługi budowlano-remontowe; budownictwo specjalistyczne; usługi instalacyjne w zakresie wykonawstwa instalacji elektrycznych i telekomunikacyjnych, eliminacja zakłóceń w instalacjach elektrycznych; informacja budowlana; nadzór budowlany; usługi w zakresie instalacji, konserwacji oraz napraw maszyn i urządzeń; usługi w zakresie obsługi pojazdów, **38** emisja programów telewizyjnych i radiowych; łączność i przesyłanie informacji za pomocą Internetu i sieci komputerowych oraz innych środków komunikacji; usługi poczty elektronicznej, udostępnianie Internetu dla forów dyskusyjnych; ogłoszenia elektroniczne; usługi telekomunikacyjne; wynajmowanie urządzeń telekomunikacyjnych oraz urządzeń do przesyłania informacji, **39** usługi w zakresie dystrybucji energii elektrycznej; usługi transportowe; wynajmowanie pojazdów i miejsc parkingowych; magazynowanie elektronicznych nośników danych i/lub dokumentów, **40** usługi w zakresie wytwarzania energii elektrycznej; usługi w zakresie obróbki materiałowej; recykling odpadków i odpadów, **41** usługi edukacyjne; usługi w zakresie organizowania, prowadzenia i obsługi szkoleń; usługi w zakresie organizowania, prowadzenia i obsługi sympozjów, kongresów, konferencji, seminariów, zjazdów; usługi wydawnicze, publikowanie tekstów innych niż reklamowe, **42** prace badawczo-rozwojowe; badania techniczne, ekspertyzy inżynierskie, opracowywanie projektów

technicznych; projektowanie obiektów budowlanych; projektowanie i rozwój komputerów oraz sprzętu komputerowego, projektowanie, aktualizacja, konserwacja oraz wypożyczanie oprogramowania komputerowego, tworzenie i utrzymywanie stron, portali i wortalii internetowych, tworzenie i utrzymywanie systemów obsługi klienta dostępnych przez Internet i sieci komputerowe, administrowanie stronami komputerowymi (sieciowymi), obsługa baz danych dostępnych przez Internet i sieci komputerowe; konwersja danych i/lub dokumentów na formę elektroniczną, odzyskiwanie danych; doradztwo budowlane; doradztwo w zakresie ochrony środowiska; doradztwo w zakresie komputerów oraz sprzętu komputerowego, **43** usługi w zakresie tymczasowego zakwaterowania, wynajmowanie mieszkań i pomieszczeń na pobyt czasowy, wynajmowanie sal na posiedzenia; usługi zaopatrzenia w żywność i napoje, **44** usługi medyczne w pełnym zakresie; usługi w zakresie higieny i troski o urodę istot ludzkich, **45** usługi w zakresie monitoringu systemów bezpieczeństwa i antywłamaniowych.

(111) **229811** (220) 2008 10 10 (210) 347319  
 (151) 2010 06 17 (441) 2009 01 19  
 (732) ENERGA Spółka Akcyjna, Gdańsk, PL.  
 (540) NATURALNA ENERGIA-NATURALNIE ENERGA  
 (510), (511) **35** usługi w zakresie reklamy oraz informacji o działalności gospodarczej na rzecz osób trzecich, organizowanie, prowadzenie oraz obsługa kampanii reklamowych, akcji promocyjnych, prezentacji, aukcji publicznych, marketing oraz prezentacja towarów i/lub usług poprzez telewizję, radio, Internet i sieci komputerowe oraz inne środki komunikacji; reklama z wykorzystaniem metod słownych, dźwiękowych, audiowizualnych i multimedialnych-przeznaczona do transmisji telewizyjnej, radiowej, za pomocą Internetu i sieci komputerowych oraz innych środków komunikacji; organizowanie, przygotowywanie i obsługa udziału osób trzecich na targach, wystawach, prezentacjach towarów i/lub usług, pośrednictwo handlowe, kojarzenie kontrahentów, doradztwo oraz pomoc w prowadzeniu negocjacji i zawieraniu umów, usługi w zakresie pośrednictwa w kontakcie z mediami, usługi konsultingowe i doradcze w zakresie public relations, badanie rynku i opinii publicznej, badania i ekspertyzy w dziedzinie działalności gospodarczej, prognozy ekonomiczne, analizy i zarządzanie kosztami, wycena przedsiębiorstw, działalności gospodarczej, przedsięwzięć gospodarczych i organizacyjnych; doradztwo oraz pomoc w zakresie podejmowania, organizowania, prowadzenia i zarządzania działalnością gospodarczą, planowanie, koordynowanie i kontrola przebiegu projektów ekonomicznych, strategicznych i marketingowych w przedsiębiorstwach, usługi menedżerskie, usługi związane z przenoszeniem przedsiębiorstw; doradztwo oraz pomoc w zakresie zarządzania personalnego, rekrutacja personelu, pośrednictwo pracy; usługi z zakresie działalności rachunkowej i księgowej; pozyskiwanie, kompilacja, systematyzacja, sortowanie, transkrypcja i przetwarzanie danych oraz innych materiałów i elementów komputerowych baz danych i innych zbiorów informatycznych; zarządzanie zbiorami informatycznymi; wyszukiwanie danych w plikach komputerowych, komputerowych bazach danych i innych zbiorach informatycznych, **36** usługi w zakresie zarządzania, administrowania oraz obsługi nieruchomości; pośrednictwo w sprawach obrotu nieruchomościami, wynajmowanie pomieszczeń biurowych; usługi i pośrednictwo finansowe, ubezpieczenia, doradztwo finansowe i ubezpieczeniowe; usługi wyceny mienia i majątku; sponsorowanie finansowe; organizowanie funduszy na cele dobroczynne i wspieranie kultury, **37** usługi budowlano-remontowe; budownictwo specjalistyczne; usługi instalacyjne w zakresie wykonawstwa instalacji elektrycznych i telekomunikacyjnych, eliminacja zakłóceń w instalacjach elektrycznych; informacja budowlana; nadzór budowlany; usługi w zakresie instalacji, konserwacji oraz napraw maszyn i urządzeń; usługi w zakresie obsługi pojazdów, **38** emisja programów telewizyjnych i radiowych; łączność i przesyłanie informacji za pomocą Internetu i sieci komputerowych oraz innych środków komunikacji; usługi poczty elektronicznej, udostępnianie Internetu dla forów dyskusyjnych; ogłoszenia elektroniczne; usługi telekomunikacyjne; wynajmowanie urządzeń telekomunikacyjnych oraz urządzeń do przesyłania informacji, **39** usługi w zakresie dystrybucji energii elektrycznej; usługi transportowe; wynajmowanie pojazdów i miejsc parkingowych; magazynowanie elektronicznych nośników danych i/lub dokumentów, **40** usługi w zakresie wytwarzania energii elektrycznej; usługi w zakresie obróbki materiałowej; recykling odpadków i odpadów, **41** usługi edukacyjne; usługi w zakresie organizowania, prowadzenia i obsługi szkoleń; usługi w zakresie organizowania, prowadzenia i obsługi sympozjów, kongresów, konferencji, seminariów, zjazdów; usługi wydawnicze, publikowanie tekstów innych niż reklamowe, **42** prace badawczo-rozwojowe;

badania techniczne, ekspertyzy inżynieryjne, opracowywanie projektów technicznych; projektowanie obiektów budowlanych; projektowanie i rozwój komputerów oraz sprzętu komputerowego, projektowanie, aktualizacja, konserwacja oraz wypożyczanie oprogramowania komputerowego, tworzenie i utrzymywanie stron, portali i wortalii internetowych, tworzenie i utrzymywanie systemów obsługi klienta dostępnych przez Internet i sieci komputerowe, administrowanie stronami komputerowymi (sieciowymi), obsługa baz danych dostępnych przez Internet i sieci komputerowe; konwersja danych i/lub dokumentów na formę elektroniczną, odzyskiwanie danych; doradztwo budowlane; doradztwo w zakresie ochrony środowiska; doradztwo w zakresie komputerów oraz sprzętu komputerowego, **43** usługi w zakresie tymczasowego zakwaterowania, wynajmowanie mieszkań i pomieszczeń na pobyt czasowy, wynajmowanie sal na posiedzenia; usługi zaopatrzenia w żywność i napoje, **44** usługi medyczne w pełnym zakresie; usługi w zakresie higieny i troski o urodę istot ludzkich, **45** usługi w zakresie monitoringu systemów bezpieczeństwa i antywłamaniowych.

(111) **229812** (220) 2008 10 10 (210) 347320  
 (151) 2010 06 17 (441) 2009 01 19  
 (732) ENERGA Spółka Akcyjna, Gdańsk, PL.  
 (540) ENERGA-ENERGIA Z NATURY  
 (510), (511) **35** usługi w zakresie reklamy oraz informacji o działalności gospodarczej na rzecz osób trzecich, organizowanie, prowadzenie oraz obsługa kampanii reklamowych, akcji promocyjnych, prezentacji, aukcji publicznych, marketing oraz prezentacja towarów i/lub usług poprzez telewizję, radio, Internet i sieci komputerowe oraz inne środki komunikacji; reklama z wykorzystaniem metod słownych, dźwiękowych, audiowizualnych i multimedialnych-przeznaczona do transmisji telewizyjnej, radiowej, za pomocą Internetu i sieci komputerowych oraz innych środków komunikacji; organizowanie, przygotowywanie i obsługa udziału osób trzecich na targach, wystawach, prezentacjach towarów i/lub usług, pośrednictwo handlowe, kojarzenie kontrahentów, doradztwo oraz pomoc w prowadzeniu negocjacji i zawieraniu umów, usługi w zakresie pośrednictwa w kontakcie z mediami, usługi konsultingowe i doradcze w zakresie public relations, badanie rynku i opinii publicznej, badania i ekspertyzy w dziedzinie działalności gospodarczej, prognozy ekonomiczne, analizy i zarządzanie kosztami, wycena przedsiębiorstw, działalności gospodarczej, przedsięwzięć gospodarczych i organizacyjnych; doradztwo oraz pomoc w zakresie podejmowania, organizowania, prowadzenia i zarządzania działalnością gospodarczą, planowanie, koordynowanie i kontrola przebiegu projektów ekonomicznych, strategicznych i marketingowych w przedsiębiorstwach, usługi menedżerskie, usługi związane z przenoszeniem przedsiębiorstw; doradztwo oraz pomoc w zakresie zarządzania personalnego, rekrutacja personelu, pośrednictwo pracy; usługi w zakresie działalności rachunkowej i księgowej; pozyskiwanie, kompilacja, systematyzacja, sortowanie, transkrypcja i przetwarzanie danych oraz innych materiałów i elementów komputerowych baz danych i innych zbiorów informatycznych; zarządzanie zbiorami informatycznymi; wyszukiwanie danych w plikach komputerowych, komputerowych bazach danych i innych zbiorach informatycznych, **36** usługi w zakresie zarządzania, administrowania oraz obsługi nieruchomości; pośrednictwo w sprawach obrotu nieruchomościami, wynajmowanie pomieszczeń biurowych; usługi i pośrednictwo finansowe, ubezpieczenia, doradztwo finansowe i ubezpieczeniowe; usługi wyceny mienia i majątku; sponsorowanie finansowe; organizowanie funduszy na cele dobroczynne i wspieranie kultury, **37** usługi budowlano-remontowe; budownictwo specjalistyczne; usługi instalacyjne w zakresie wykonawstwa instalacji elektrycznych i telekomunikacyjnych, eliminacja zakłóceń w instalacjach elektrycznych; informacja budowlana; nadzór budowlany; usługi w zakresie instalacji, konserwacji oraz napraw maszyn i urządzeń; usługi w zakresie obsługi pojazdów, **38** emisja programów telewizyjnych i radiowych; łączność i przesyłanie informacji za pomocą Internetu i sieci komputerowych oraz innych środków komunikacji; usługi poczty elektronicznej, udostępnianie Internetu dla forów dyskusyjnych; ogłoszenia elektroniczne; usługi telekomunikacyjne; wynajmowanie urządzeń telekomunikacyjnych oraz urządzeń do przesyłania informacji, **39** usługi w zakresie dystrybucji energii elektrycznej; usługi transportowe; wynajmowanie pojazdów i miejsc parkingowych; magazynowanie elektronicznych nośników danych i/lub dokumentów, **40** usługi w zakresie wytwarzania energii elektrycznej; usługi w zakresie obróbki materiałowej; recykling odpadków i odpadów, **41** usługi edukacyjne; usługi w zakresie organizowania, prowadzenia i obsługi szkoleń; usługi w zakresie organizowania, prowadzenia i obsługi sympozjów, kongresów, konferencji, seminariów, zjazdów; usługi wydawnicze, publi-

kowanie tekstów innych niż reklamowe, **42** prace badawczo-rozwojowe; badania techniczne, ekspertyzy inżynierskie, opracowywanie projektów technicznych; projektowanie obiektów budowlanych; projektowanie i rozwój komputerów oraz sprzętu komputerowego, projektowanie, aktualizacja, konserwacja oraz wypożyczanie oprogramowania komputerowego, tworzenie i utrzymywanie stron, portali i wortalii internetowych, tworzenie i utrzymywanie systemów obsługi klienta dostępnych przez Internet i sieci komputerowe, administrowanie stronami komputerowymi (sieciowymi), obsługa baz danych dostępnych przez Internet i sieci komputerowe; konwersja danych i/lub dokumentów na formę elektroniczną, odzyskiwanie danych; doradztwo budowlane; doradztwo w zakresie ochrony środowiska; doradztwo w zakresie komputerów oraz sprzętu komputerowego, **43** usługi w zakresie tymczasowego zakwaterowania, wynajmowanie mieszkań i pomieszczeń na pobyt czasowy, wynajmowanie sal na posiedzenia; usługi zaopatrzenia w żywność i napoje, **44** usługi medyczne w pełnym zakresie; usługi w zakresie higieny i troski o urodę istot ludzkich, **45** usługi w zakresie monitoringu systemów bezpieczeństwa i antywłamaniowych.

(111) **229813** (220) 2008 10 13 (210) 347353  
 (151) 2010 05 10 (441) 2009 01 19  
 (732) Panorama Internetu Marek Stefaniak, Gdańsk, PL.  
 (540)

Katalog 

Kolor znaku: czerwony

(531) 2.9.14, 27.5.1, 29.1.1  
 (510), (511) **16** czasopisma, periodyki, katalogi, gazety, książki, publikacje, wydawnictwa prasowe, **35** usługi w zakresie prenumeraty gazet dla osób trzecich, kompilacja informacji do/w komputerowych bazach danych, systematyzacja w komputerowych bazach danych, usługi marketingowe i konsultingowe poprzez Internet, Intranet i sieć, publikacje tekstów reklamowych, reklama i działalność informacyjna, skomputeryzowane zarządzanie plikami, sortowanie danych w bazach komputerowych, zarządzanie zbiorami informacyjnymi, reklama osób trzecich w tym i reklama z wykorzystaniem Internetu, Intranetu i sieci, doradztwo w zakresie organizacji i zarządzania, informacja o działalności gospodarczej, pozyskiwanie informacji o działalności gospodarczej, informacja handlowa, **38** usługi telekomunikacyjne i teleinformatyczne, usługi charakterystyczne dla działania agencji informacyjnych i agencji prasowych (aktualności) poprzez Internet, Intranet i sieć, przesyłanie informacji tekstowej, obrazowej oraz danych przy pomocy terminali komputerowych, poczta elektroniczna, sieci Internetu, Intranetu, cyfrowo, przesyłanie wiadomości i obrazów przy pomocy komputera, ogłoszenia elektroniczne, **41** usługi wydawnicze, usługi reporterskie, publikowanie książek, tekstów innych niż teksty reklamowe poprzez Internet i elektronicznie, usługi tworzenia publikacji, obsługa gier w systemie on-line.

(111) **229814** (220) 2008 11 26 (210) 349087  
 (151) 2010 04 29 (441) 2009 03 02  
 (732) SOWAR SPÓŁKA Z OGRANICZONĄ ODPOWIEDZIALNOŚCIĄ, Wrocław, PL.  
 (540)



Kolor znaku: żółty, granatowy

(531) 27.5.1, 29.1.12  
 (510), (511) **09** urządzenia do wyświetlania reklam, neony reklamowe, kasetony reklamowe świetlne, szyldy jako znaki świecące, tablice i plansze podświetlane, **11** urządzenia i instalacje oświetleniowe, oświetlenie sufitowe.

(111) **229815** (220) 2008 12 05 (210) 349598  
 (151) 2010 06 22 (441) 2009 03 16  
 (732) ENERGA Spółka Akcyjna, Gdańsk, PL.  
 (540) ENERGA

(510), (511) **35** usługi w zakresie reklamy oraz informacji o działalności gospodarczej na rzecz osób trzecich, organizowanie, prowadzenie oraz obsługa kampanii reklamowych, akcji promocyjnych, prezentacji, aukcji publicznych, marketing oraz prezentacja towarów i/lub usług poprzez telewizję, radio, Internet i sieci komputerowe oraz inne środki komunikacji; reklama z wykorzystaniem metod słownych, dźwiękowych, audiowizualnych i multimedialnych-przeznaczona do transmisji telewizyjnej, radiowej, za pomocą Internetu i sieci komputerowych oraz innych środków komunikacji; organizowanie, przygotowywanie i obsługa udziału osób trzecich na targach, wystawach, prezentacjach towarów i/lub usług, pośrednictwo handlowe, kojarzenie kontrahentów, doradztwo oraz pomoc w prowadzeniu negocjacji i zawieraniu umów, usługi w zakresie pośrednictwa w kontakcie z mediami, usługi konsultingowe i doradcze w zakresie public relations, badanie rynku i opinii publicznej, badania i ekspertyzy w dziedzinie działalności gospodarczej, prognozy ekonomiczne, analizy i zarządzanie kosztami, wycena przedsiębiorstw, działalności gospodarczej, przedsięwzięć gospodarczych i organizacyjnych; doradztwo oraz pomoc w zakresie podejmowania, organizowania, prowadzenia i zarządzania działalnością gospodarczą; planowanie, koordynowanie i kontrola przebiegu projektów ekonomicznych, strategicznych i marketingowych w przedsiębiorstwach; usługi menedżerskie, usługi związane z przenoszeniem przedsiębiorstw; doradztwo oraz pomoc w zakresie zarządzania personalnego, rekrutacja personelu, pośrednictwo pracy; usługi w zakresie działalności rachunkowej i księgowej; pozyskiwanie, kompilacja, systematyzacja, sortowanie, transkrypcja i przetwarzanie danych oraz innych materiałów i elementów komputerowych baz danych i innych zbiorów informatycznych; zarządzanie zbiorami informacyjnymi; wyszukiwanie danych w plikach komputerowych, komputerowych bazach danych i innych zbiorach informatycznych, **36** usługi w zakresie zarządzania, administrowania oraz obsługi nieruchomości; pośrednictwo w sprawach obrotu nieruchomościami, wynajmowanie pomieszczeń biurowych; usługi i pośrednictwo finansowe, ubezpieczenia, doradztwo finansowe i ubezpieczeniowe; usługi wyceny mienia i majątku; sponsorowanie finansowe; organizowanie funduszy na cele dobroczynne i wspieranie kultury, **37** usługi budowlano-remontowe; budownictwo specjalistyczne; usługi instalacyjne w zakresie wykonawstwa instalacji elektrycznych i telekomunikacyjnych, eliminacja zakłóceń w instalacjach elektrycznych; informacja budowlana; nadzór budowlany; usługi w zakresie instalacji, konserwacji oraz napraw maszyn i urządzeń; usługi w zakresie obsługi pojazdów, **38** emisja programów telewizyjnych i radiowych; łączność i przesyłanie informacji za pomocą Internetu i sieci komputerowych oraz innych środków komunikacji; usługi poczty elektronicznej, udostępnianie Internetu dla forów dyskusyjnych; ogłoszenia elektroniczne; usługi telekomunikacyjne; wynajmowanie urządzeń telekomunikacyjnych oraz urządzeń do przesyłania informacji, **39** usługi w zakresie dystrybucji energii elektrycznej; usługi transportowe; wynajmowanie pojazdów i miejsc parkingowych; magazynowanie elektronicznych nośników danych i/lub dokumentów, **40** usługi w zakresie wytwarzania energii elektrycznej; usługi w zakresie obróbki materiałowej; recykling odpadków i odpadów, **41** usługi edukacyjne; usługi w zakresie organizowania, prowadzenia i obsługi szkoleń; usługi w zakresie organizowania, prowadzenia i obsługi sympozjów, kongresów, konferencji, seminariów, zjazdów; usługi wydawnicze, publikowanie tekstów innych niż reklamowe, **42** prace badawczo-rozwojowe; badania techniczne, ekspertyzy inżynierskie, opracowywanie projektów technicznych; projektowanie obiektów budowlanych; projektowanie i rozwój komputerów oraz sprzętu komputerowego, projektowanie, aktualizacja, konserwacja oraz wypożyczanie oprogramowania komputerowego, tworzenie i utrzymywanie stron, portali i wortalii internetowych, tworzenie i utrzymywanie systemów obsługi klienta dostępnych przez Internet i sieci komputerowe, administrowanie stronami komputerowymi (sieciowymi), obsługa baz danych dostępnych przez Internet i sieci komputerowe; konwersja danych i/lub dokumentów na formę elektroniczną, odzyskiwanie danych; doradztwo budowlane; doradztwo w zakresie ochrony środowiska; doradztwo w zakresie komputerów oraz sprzętu komputerowego, **43** usługi w zakresie tymczasowego zakwaterowania, wynajmowanie mieszkań i pomieszczeń na pobyt

czasowy, wynajmowanie sal na posiedzenia; usługi zaopatrzenia w żywność i napoje, **44** usługi medyczne w pełnym zakresie; usługi w zakresie higieny i troski o urodę istot ludzkich, **45** usługi w zakresie monitoringu systemów bezpieczeństwa i antywłamaniowych.

(111) **229816** (220) 2008 12 05 (210) 349599  
 (151) 2010 06 22 (441) 2009 03 16  
 (732) ENERGA Spółka Akcyjna, Gdańsk, PL.  
 (540) GRUPA ENERGA

(510), (511) **35** usługi w zakresie reklamy oraz informacji o działalności gospodarczej na rzecz osób trzecich, organizowanie, prowadzenie oraz obsługa kampanii reklamowych, akcji promocyjnych, prezentacji, aukcji publicznych, marketing oraz prezentacja towarów i/lub usług poprzez telewizję, radio, Internet i sieci komputerowe oraz inne środki komunikacji; reklama z wykorzystaniem metod słownych, dźwiękowych, audiowizualnych i multimedialnych-przeznaczona do transmisji telewizyjnej, radiowej, za pomocą Internetu i sieci komputerowych oraz innych środków komunikacji; organizowanie, przygotowywanie i obsługa udziału osób trzecich na targach, wystawach, prezentacjach towarów i/lub usług, pośrednictwo handlowe, kojarzenie kontrahentów, doradztwo oraz pomoc w prowadzeniu negocjacji i zawieraniu umów, usługi w zakresie pośrednictwa w kontakcie z mediami, usługi konsultingowe i doradcze w zakresie public relations, badanie rynku i opinii publicznej, badania i ekspertyzy w dziedzinie działalności gospodarczej, prognozy ekonomiczne, analizy i zarządzanie kosztami, wycena przedsiębiorstw, działalności gospodarczej, przedsięwzięć gospodarczych i organizacyjnych; doradztwo oraz pomoc w zakresie podejmowania, organizowania, prowadzenia i zarządzania działalnością gospodarczą; planowanie, koordynowanie i kontrola przebiegu projektów ekonomicznych, strategicznych i marketingowych w przedsiębiorstwach; usługi menedżerskie, usługi związane z przenoszeniem przedsiębiorstw; doradztwo oraz pomoc w zakresie zarządzania personalnego, rekrutacja personelu, pośrednictwo pracy; usługi w zakresie działalności rachunkowej i księgowej; pozyskiwanie, kompilacja, systematyzacja, sortowanie, transkrypcja i przetwarzanie danych oraz innych materiałów i elementów komputerowych baz danych i innych zbiorów informatycznych; zarządzanie zbiorami informatycznymi; wyszukiwanie danych w plikach komputerowych, komputerowych bazach danych i innych zbiorach informatycznych, **36** usługi w zakresie zarządzania, administrowania oraz obsługi nieruchomości; pośrednictwo w sprawach obrotu nieruchomościami, wynajmowanie pomieszczeń biurowych; usługi i pośrednictwo finansowe, ubezpieczenia, doradztwo finansowe i ubezpieczeniowe; usługi wyceny mienia i majątku; sponsorowanie finansowe; organizowanie funduszy na cele dobroczynne i wspieranie kultury, **37** usługi budowlano-remontowe; budownictwo specjalistyczne; usługi instalacyjne w zakresie wykonawstwa instalacji elektrycznych i telekomunikacyjnych, eliminacja zakłóceń w instalacjach elektrycznych; informacja budowlana; nadzór budowlany; usługi w zakresie instalacji, konserwacji oraz napraw maszyn i urządzeń; usługi w zakresie obsługi pojazdów, **38** emisja programów telewizyjnych i radiowych; łączność i przesyłanie informacji za pomocą Internetu i sieci komputerowych oraz innych środków komunikacji; usługi poczty elektronicznej, Udostępnianie Internetu dla forów dyskusyjnych; ogłoszenia elektroniczne; usługi telekomunikacyjne; wynajmowanie urzędzeń telekomunikacyjnych oraz urzędzeń do przesyłania informacji, **39** usługi w zakresie dystrybucji energii elektrycznej; usługi transportowe; wynajmowanie pojazdów i miejsc parkingowych; magazynowanie elektronicznych nośników danych i/lub dokumentów, **40** usługi w zakresie wytwarzania energii elektrycznej; usługi w zakresie obróbki materiałowej; recykling odpadków i odpadów, **41** usługi edukacyjne; usługi w zakresie organizowania, prowadzenia i obsługi szkoleń; usługi w zakresie organizowania, prowadzenia i obsługi sympozjów, kongresów, konferencji, seminariów, zjazdów; usługi wydawnicze, publikowanie tekstów innych niż reklamowe, **42** prace badawczo-rozwojowe; badania techniczne, ekspertyzy inżynierskie, opracowywanie projektów technicznych; projektowanie obiektów budowlanych; projektowanie i rozwój komputerów oraz sprzętu komputerowego, projektowanie, aktualizacja, konserwacja oraz wypożyczanie oprogramowania komputerowego, tworzenie i utrzymywanie stron, portali i wortalii internetowych, tworzenie i utrzymywanie systemów obsługi klienta dostępnych przez Internet i sieci komputerowe, administrowanie stronami komputerowymi (sieciowymi), obsługa baz danych dostępnych przez Internet i sieci

komputerowe; konwersja danych i/lub dokumentów na formę elektroniczną, odzyskiwanie danych; doradztwo budowlane; doradztwo w zakresie ochrony środowiska; doradztwo w zakresie komputerów oraz sprzętu komputerowego, **43** usługi w zakresie tymczasowego zakwaterowania, wynajmowanie mieszkań i pomieszczeń na pobyt czasowy, wynajmowanie sal na posiedzenia; usługi zaopatrzenia w żywność i napoje, **44** usługi medyczne w pełnym zakresie; usługi w zakresie higieny i troski o urodę istot ludzkich, **45** usługi w zakresie monitoringu systemów bezpieczeństwa i antywłamaniowych.

(111) **229817** (220) 2008 12 05 (210) 349600  
 (151) 2010 06 22 (441) 2009 03 16  
 (732) ENERGA Spółka Akcyjna, Gdańsk, PL.  
 (540)



Kolor znaku: bordowy, zielony i jego odcienie

(531) 24.15.1, 24.15.13, 26.1.5, 27.5.1, 29.1.12

(510), (511) **35** usługi w zakresie reklamy oraz informacji o działalności gospodarczej na rzecz osób trzecich, organizowanie, prowadzenie oraz obsługa kampanii reklamowych, akcji promocyjnych, prezentacji, aukcji publicznych, marketing oraz prezentacja towarów i/lub usług poprzez telewizję, radio, Internet i sieci komputerowe oraz inne środki komunikacji; reklama z wykorzystaniem metod słownych, dźwiękowych, audiowizualnych i multimedialnych-przeznaczona do transmisji telewizyjnej, radiowej, za pomocą Internetu i sieci komputerowych oraz innych środków komunikacji; organizowanie, przygotowywanie i obsługa udziału osób trzecich na targach, wystawach, prezentacjach towarów i/lub usług, pośrednictwo handlowe, kojarzenie kontrahentów, doradztwo oraz pomoc w prowadzeniu negocjacji i zawieraniu umów, usługi w zakresie pośrednictwa w kontakcie z mediami, usługi konsultingowe i doradcze w zakresie public relations, badanie rynku i opinii publicznej, badania i ekspertyzy w dziedzinie działalności gospodarczej, prognozy ekonomiczne, analizy i zarządzanie kosztami, wycena przedsiębiorstw, działalności gospodarczej, przedsięwzięć gospodarczych i organizacyjnych; doradztwo oraz pomoc w zakresie podejmowania, organizowania, prowadzenia i zarządzania działalnością gospodarczą; planowanie, koordynowanie i kontrola przebiegu projektów ekonomicznych, strategicznych i marketingowych w przedsiębiorstwach; usługi menedżerskie, usługi związane z przenoszeniem przedsiębiorstw; doradztwo oraz pomoc w zakresie zarządzania personalnego, rekrutacja personelu, pośrednictwo pracy; usługi w zakresie działalności rachunkowej i księgowej; pozyskiwanie, kompilacja, systematyzacja, sortowanie, transkrypcja i przetwarzanie danych oraz innych materiałów i elementów komputerowych baz danych i innych zbiorów informatycznych; zarządzanie zbiorami informatycznymi; wyszukiwanie danych w plikach komputerowych, komputerowych bazach danych i innych zbiorach informatycznych, **36** usługi w zakresie zarządzania, administrowania oraz obsługi nieruchomości; pośrednictwo w sprawach obrotu nieruchomościami, wynajmowanie pomieszczeń biurowych; usługi i pośrednictwo finansowe, ubezpieczenia, doradztwo finansowe i ubezpieczeniowe; usługi wyceny mienia i majątku; sponsorowanie finansowe; organizowanie funduszy na cele dobroczynne i wspieranie kultury, **37** usługi budowlano-remontowe; budownictwo specjalistyczne; usługi instalacyjne w zakresie wykonawstwa instalacji elektrycznych i telekomunikacyjnych, eliminacja zakłóceń w instalacjach elektrycznych; informacja budowlana; nadzór budowlany; usługi w zakresie instalacji, konserwacji oraz napraw maszyn i urządzeń; usługi w zakresie obsługi pojazdów, **38** emisja programów telewizyjnych i radiowych; łączność i przesyłanie informacji za pomocą Internetu i sieci komputerowych oraz innych środków komunikacji; usługi poczty elektronicznej, udostępnianie Internetu dla forów dyskusyjnych; ogłoszenia elektroniczne; usługi telekomunikacyjne; wynajmowanie urzędzeń telekomunikacyjnych oraz urzędzeń do przesyłania informacji, **39** usługi w zakresie dystrybucji energii elektrycznej; usługi transportowe; wynajmowanie pojazdów i miejsc parkingowych; magazynowanie elektronicznych nośników danych i/lub dokumentów, **40** usługi w zakresie wytwarzania energii elektrycznej; usługi w zakresie obróbki materiałowej; recykling odpadków i odpadów,



**41** usługi edukacyjne; usługi w zakresie organizowania, prowadzenia i obsługi szkoleń; usługi w zakresie organizowania, prowadzenia i obsługi sympozjów, kongresów, konferencji, seminariów, zjazdów; usługi wydawnicze, publikowanie tekstów innych niż reklamowe, **42** prace badawczo-rozwojowe; badania techniczne, ekspertyzy inżynierskie, opracowywanie projektów technicznych; projektowanie obiektów budowlanych; projektowanie i rozwój komputerów oraz sprzętu komputerowego, projektowanie, aktualizacja, konserwacja oraz wypożyczanie oprogramowania komputerowego, tworzenie i utrzymywanie stron, portali i wortalii internetowych, tworzenie i utrzymywanie systemów obsługi klienta dostępnych przez Internet i sieci komputerowe, administrowanie stronami komputerowymi (sieciowymi), obsługa baz danych dostępnych przez Internet i sieci komputerowe; konwersja danych i/lub dokumentów na formę elektroniczną, odzyskiwanie danych; doradztwo budowlane; doradztwo w zakresie ochrony środowiska; doradztwo w zakresie komputerów oraz sprzętu komputerowego, **43** usługi w zakresie tymczasowego zakwaterowania, wynajmowanie mieszkań i pomieszczeń na pobyt czasowy, wynajmowanie sal na posiedzenia; usługi zaopatrzenia w żywność i napoje, **44** usługi medyczne w pełnym zakresie; usługi w zakresie higieny i troski o urodę istot ludzkich, **45** usługi w zakresie monitoringu systemów bezpieczeństwa i antywłamaniowych.

(111) **229818** (220) 2008 12 05 (210) 349601  
 (151) 2010 06 22 (441) 2009 03 16  
 (732) ENERGA Spółka Akcyjna, Gdańsk, PL.  
 (540)



Kolor znaku: bordowy, zielony i jego odcienie

(531) 24.15.1, 24.15.13, 26.1.5, 27.5.1, 29.1.12  
 (510), (511) **35** usługi w zakresie reklamy oraz informacji o działalności gospodarczej na rzecz osób trzecich, organizowanie, prowadzenie oraz obsługa kampanii reklamowych, akcji promocyjnych, prezentacji, aukcji publicznych, marketing oraz prezentacja towarów i/lub usług poprzez telewizję, radio, Internet i sieci komputerowe oraz inne środki komunikacji; reklama z wykorzystaniem metod słownych, dźwiękowych, audiowizualnych i multimedialnych-przeznaczona do transmisji telewizyjnej, radiowej, za pomocą Internetu i sieci komputerowych oraz innych środków komunikacji; organizowanie, przygotowywanie i obsługa udziału osób trzecich na targach, wystawach, prezentacjach towarów i/lub usług, pośrednictwo handlowe, kojarzenie kontrahentów, doradztwo oraz pomoc w prowadzeniu negocjacji i zawieraniu umów, usługi w zakresie pośrednictwa w kontakcie z mediami, usługi konsultingowe i doradcze w zakresie public relations, badanie rynku i opinii publicznej, badania i ekspertyzy w dziedzinie działalności gospodarczej, prognozy ekonomiczne, analizy i zarządzanie kosztami, wycena przedsiębiorstw, działalności gospodarczej, przedsięwzięć gospodarczych i organizacyjnych; doradztwo oraz pomoc w zakresie podejmowania, organizowania, prowadzenia i zarządzania działalnością gospodarczą; planowanie, koordynowanie i kontrola przebiegu projektów ekonomicznych, strategicznych i marketingowych w przedsiębiorstwach; usługi menedżerskie, usługi związane z przenoszeniem przedsiębiorstw; doradztwo oraz pomoc w zakresie zarządzania personalnego, rekrutacja personelu, pośrednictwo pracy; usługi w zakresie działalności rachunkowej i księgowej; pozyskiwanie, kompilacja, systematyzacja, sortowanie, transkrypcja i przetwarzanie danych oraz innych materiałów i elementów komputerowych baz danych i innych zbiorów informatycznych; zarządzanie zbiorami informatycznymi; wyszukiwanie danych w plikach komputerowych, komputerowych bazach danych i innych zbiorach informatycznych, **36** usługi w zakresie zarządzania, administrowania oraz obsługi nieruchomości; pośrednictwo w sprawach obrotu nieruchomości, wynajmowanie pomieszczeń biurowych; usługi i pośrednictwo finansowe, ubezpieczenia, doradztwo finansowe i ubezpieczeniowe; usługi wyceny mienia i majątku; sponsorowanie finansowe; organizowanie funduszy na cele dobroczynne i wspieranie kultury, **37** usługi budowlano-remontowe; budownictwo specjalistyczne; usługi instalacyjne w zakresie wykonawstwa instalacji elektrycznych i telekomunikacyjnych, eliminacja zakłóceń w instalacjach elektrycznych; informacja budowlana; nadzór budowlany; usłu-

gi w zakresie instalacji, konserwacji oraz napraw maszyn i urządzeń; usługi w zakresie obsługi pojazdów, **38** emisja programów telewizyjnych i radiowych; łączność i przesyłanie informacji za pomocą Internetu i sieci komputerowych oraz innych środków komunikacji; usługi poczty elektronicznej, udostępnianie Internetu dla forów dyskusyjnych; ogłoszenia elektroniczne; usługi telekomunikacyjne; wynajmowanie urządzeń telekomunikacyjnych oraz urządzeń do przesyłania informacji, **39** usługi w zakresie dystrybucji energii elektrycznej; usługi transportowe; wynajmowanie pojazdów i miejsc parkingowych; magazynowanie elektronicznych nośników danych i/lub dokumentów, **40** usługi w zakresie wytwarzania energii elektrycznej; usługi w zakresie obróbki materiałowej; recykling odpadków i odpadów, **41** usługi edukacyjne; usługi w zakresie organizowania, prowadzenia i obsługi szkoleń; usługi w zakresie organizowania, prowadzenia i obsługi sympozjów, kongresów, konferencji, seminariów, zjazdów; usługi wydawnicze, publikowanie tekstów innych niż reklamowe, **42** prace badawczo-rozwojowe; badania techniczne, ekspertyzy inżynierskie, opracowywanie projektów technicznych; projektowanie obiektów budowlanych; projektowanie i rozwój komputerów oraz sprzętu komputerowego, projektowanie, aktualizacja, konserwacja oraz wypożyczanie oprogramowania komputerowego, tworzenie i utrzymywanie stron, portali i wortalii internetowych, tworzenie i utrzymywanie systemów obsługi klienta dostępnych przez Internet i sieci komputerowe, administrowanie stronami komputerowymi (sieciowymi), obsługa baz danych dostępnych przez Internet i sieci komputerowe; konwersja danych i/lub dokumentów na formę elektroniczną, odzyskiwanie danych; doradztwo budowlane; doradztwo w zakresie ochrony środowiska; doradztwo w zakresie komputerów oraz sprzętu komputerowego, **43** usługi w zakresie tymczasowego zakwaterowania, wynajmowanie mieszkań i pomieszczeń na pobyt czasowy, wynajmowanie sal na posiedzenia; usługi zaopatrzenia w żywność i napoje, **44** usługi medyczne w pełnym zakresie; usługi w zakresie higieny i troski o urodę istot ludzkich, **45** usługi w zakresie monitoringu systemów bezpieczeństwa i antywłamaniowych.

(111) **229819** (220) 2008 12 05 (210) 349602  
 (151) 2010 06 22 (441) 2009 03 16  
 (732) ENERGA Spółka Akcyjna, Gdańsk, PL.  
 (540)



Kolor znaku: bordowy, zielony i jego odcienie

(531) 24.15.1, 24.15.13, 26.1.5, 27.5.1, 29.1.12  
 (510), (511) **35** usługi w zakresie reklamy oraz informacji o działalności gospodarczej na rzecz osób trzecich, organizowanie, prowadzenie oraz obsługa kampanii reklamowych, akcji promocyjnych, prezentacji, aukcji publicznych, marketing oraz prezentacja towarów i/lub usług poprzez telewizję, radio, Internet i sieci komputerowe oraz inne środki komunikacji; reklama z wykorzystaniem metod słownych, dźwiękowych, audiowizualnych i multimedialnych-przeznaczona do transmisji telewizyjnej, radiowej, za pomocą Internetu i sieci komputerowych oraz innych środków komunikacji; organizowanie, przygotowywanie i obsługa udziału osób trzecich na targach, wystawach, prezentacjach towarów i/lub usług, pośrednictwo handlowe, kojarzenie kontrahentów, doradztwo oraz pomoc w prowadzeniu negocjacji i zawieraniu umów, usługi w zakresie pośrednictwa w kontakcie z mediami, usługi konsultingowe i doradcze w zakresie public relations, badanie rynku i opinii publicznej, badania i ekspertyzy w dziedzinie działalności gospodarczej, prognozy ekonomiczne, analizy i zarządzanie kosztami, wycena przedsiębiorstw, działalności gospodarczej, przedsięwzięć gospodarczych i organizacyjnych; doradztwo oraz pomoc w zakresie podejmowania, organizowania, prowadzenia i zarządzania działalnością gospodarczą; planowanie, koordynowanie i kontrola przebiegu projektów ekonomicznych, strategicznych i marketingowych w przedsiębiorstwach; usługi menedżerskie, usługi związane z przenoszeniem przedsiębiorstw; doradztwo oraz pomoc w zakresie zarządzania personalnego, rekrutacja personelu, pośrednictwo pracy; usługi w zakresie działalności rachunkowej i księgowej; pozyskiwanie, kompilacja, systematyzacja, sortowanie, transkrypcja i przetwarzanie danych oraz innych materiałów i elementów kom-

puterowych baz danych i innych zbiorów informatycznych; zarządzanie zbiorami informatycznymi; wyszukiwanie danych w plikach komputerowych, komputerowych bazach danych i innych zbiorach informatycznych, **36** usługi w zakresie zarządzania, administrowania oraz obsługi nieruchomości; pośrednictwo w sprawach obrotu nieruchomościami, wynajmowanie pomieszczeń biurowych; usługi i pośrednictwo finansowe, ubezpieczenia, doradztwo finansowe i ubezpieczeniowe; usługi wyceny mienia i majątku; sponsorowanie finansowe; organizowanie funduszy na cele dobroczynne i wspieranie kultury, **37** usługi budowlano-remontowe; budownictwo specjalistyczne; usługi instalacyjne w zakresie wykonawstwa instalacji elektrycznych i telekomunikacyjnych, eliminacja zakłóceń w instalacjach elektrycznych; informacja budowlana; nadzór budowlany; usługi w zakresie instalacji, konserwacji oraz napraw maszyn i urządzeń; usługi w zakresie obsługi pojazdów, **38** emisja programów telewizyjnych i radiowych; łączność i przesyłanie informacji za pomocą Internetu i sieci komputerowych oraz innych środków komunikacji; usługi poczty elektronicznej, udostępnianie Internetu dla forów dyskusyjnych; ogłoszenia elektroniczne; usługi telekomunikacyjne; wynajmowanie urządzeń telekomunikacyjnych oraz urządzeń do przesyłania informacji, **39** usługi w zakresie dystrybucji energii elektrycznej; usługi transportowe; wynajmowanie pojazdów i miejsc parkingowych; magazynowanie elektronicznych nośników danych i/lub dokumentów, **40** usługi w zakresie wytwarzania energii elektrycznej; usługi w zakresie obróbki materiałowej; recykling odpadków i odpadów, **41** usługi edukacyjne; usługi w zakresie organizowania, prowadzenia i obsługi szkoleń; usługi w zakresie organizowania, prowadzenia i obsługi sympozjów, kongresów, konferencji, seminariów, zjazdów; usługi wydawnicze, publikowanie tekstów innych niż reklamowe, **42** prace badawczo-rozwojowe; badania techniczne, ekspertyzy inżynierskie, opracowywanie projektów technicznych; projektowanie obiektów budowlanych; projektowanie i rozwój komputerów oraz sprzętu komputerowego, projektowanie, aktualizacja, konserwacja oraz wypożyczanie oprogramowania komputerowego, tworzenie i utrzymywanie stron, portali i wortalii internetowych, tworzenie i utrzymywanie systemów obsługi klienta dostępnych przez Internet i sieci komputerowe, administrowanie stronami komputerowymi (sieciowymi), obsługa baz danych dostępnych przez Internet i sieci komputerowe; konwersja danych i/lub dokumentów na formę elektroniczną, odzyskiwanie danych; doradztwo budowlane; doradztwo w zakresie ochrony środowiska; doradztwo w zakresie komputerów oraz sprzętu komputerowego, **43** usługi w zakresie tymczasowego zakwaterowania, wynajmowanie mieszkań i pomieszczeń na pobyt czasowy, wynajmowanie sal na posiedzenia; usługi zaopatrzenia w żywność i napoje, **44** usługi medyczne w pełnym zakresie; usługi w zakresie higieny i troski o urodę istot ludzkich, **45** usługi w zakresie monitoringu systemów bezpieczeństwa i antywłamaniowych.

(111) **229820** (220) 2008 12 05 (210) 349603  
 (151) 2010 06 22 (441) 2009 03 16  
 (732) ENERGA Spółka Akcyjna, Gdańsk, PL.  
 (540)



Kolor znaku: bordowy, zielony i jego odcienie

(531) 24.15.1, 24.15.13, 26.1.5, 27.5.1, 29.1.12  
 (510), (511) **35** usługi w zakresie reklamy oraz informacji o działalności gospodarczej na rzecz osób trzecich, organizowanie, prowadzenie oraz obsługa kampanii reklamowych, akcji promocyjnych, prezentacji, aukcji publicznych, marketing oraz prezentacja towarów i/lub usług poprzez telewizję, radio, Internet i sieci komputerowe oraz inne środki komunikacji; reklama z wykorzystaniem metod słownych, dźwiękowych, audiowizualnych i multimedialnych-przeznaczona do transmisji telewizyjnej, radiowej, za pomocą Internetu i sieci komputerowych oraz innych środków komunikacji; organizowanie, przygotowywanie i obsługa udziału osób trzecich na targach, wystawach, prezentacjach towarów i/lub usług, pośrednictwo handlowe, kojarzenie kontrahentów, doradztwo oraz pomoc w prowadzeniu negocjacji i zawieraniu umów, usługi w zakresie pośrednictwa w kontakcie z mediami, usługi konsultingowe i doradcze w zakresie public relations, badanie rynku i opinii publicznej, badania i ekspertyzy w dziedzinie

dzinie działalności gospodarczej, prognozy ekonomiczne, analizy i zarządzanie kosztami, wycena przedsiębiorstw, działalności gospodarczej, przedsięwzięć gospodarczych i organizacyjnych; doradztwo oraz pomoc w zakresie podejmowania, organizowania, prowadzenia i zarządzania działalnością gospodarczą; planowanie, koordynowanie i kontrola przebiegu projektów ekonomicznych, strategicznych i marketingowych w przedsiębiorstwach; usługi menedżerskie, usługi związane z przenoszeniem przedsiębiorstw; doradztwo oraz pomoc w zakresie zarządzania personalnego, rekrutacja personelu, pośrednictwo pracy; usługi w zakresie działalności rachunkowej i księgowej; pozyskiwanie, kompilacja, systematyzacja, sortowanie, transkrypcja i przetwarzanie danych oraz innych materiałów i elementów komputerowych baz danych i innych zbiorów informatycznych; zarządzanie zbiorami informatycznymi; wyszukiwanie danych w plikach komputerowych, komputerowych bazach danych i innych zbiorach informatycznych, **36** usługi w zakresie zarządzania, administrowania oraz obsługi nieruchomości; pośrednictwo w sprawach obrotu nieruchomościami, wynajmowanie pomieszczeń biurowych; usługi i pośrednictwo finansowe, ubezpieczenia, doradztwo finansowe i ubezpieczeniowe; usługi wyceny mienia i majątku; sponsorowanie finansowe; organizowanie funduszy na cele dobroczynne i wspieranie kultury, **37** usługi budowlano-remontowe; budownictwo specjalistyczne; usługi instalacyjne w zakresie wykonawstwa instalacji elektrycznych i telekomunikacyjnych, eliminacja zakłóceń w instalacjach elektrycznych; informacja budowlana; nadzór budowlany; usługi w zakresie instalacji, konserwacji oraz napraw maszyn i urządzeń; usługi w zakresie obsługi pojazdów, **38** emisja programów telewizyjnych i radiowych; łączność i przesyłanie informacji za pomocą Internetu i sieci komputerowych oraz innych środków komunikacji; usługi poczty elektronicznej, udostępnianie Internetu dla forów dyskusyjnych; ogłoszenia elektroniczne; usługi telekomunikacyjne; wynajmowanie urządzeń telekomunikacyjnych oraz urządzeń do przesyłania informacji, **39** usługi w zakresie dystrybucji energii elektrycznej; usługi transportowe; wynajmowanie pojazdów i miejsc parkingowych; magazynowanie elektronicznych nośników danych i/lub dokumentów, **40** usługi w zakresie wytwarzania energii elektrycznej; usługi w zakresie obróbki materiałowej; recykling odpadków i odpadów, **41** usługi edukacyjne; usługi w zakresie organizowania, prowadzenia i obsługi szkoleń; usługi w zakresie organizowania, prowadzenia i obsługi sympozjów, kongresów, konferencji, seminariów, zjazdów; usługi wydawnicze, publikowanie tekstów innych niż reklamowe, **42** prace badawczo-rozwojowe; badania techniczne, ekspertyzy inżynierskie, opracowywanie projektów technicznych; projektowanie obiektów budowlanych; projektowanie i rozwój komputerów oraz sprzętu komputerowego, projektowanie, aktualizacja, konserwacja oraz wypożyczanie oprogramowania komputerowego, tworzenie i utrzymywanie stron, portali i wortalii internetowych, tworzenie i utrzymywanie systemów obsługi klienta dostępnych przez Internet i sieci komputerowe, administrowanie stronami komputerowymi (sieciowymi), obsługa baz danych dostępnych przez Internet i sieci komputerowe; konwersja danych i/lub dokumentów na formę elektroniczną, odzyskiwanie danych; doradztwo budowlane; doradztwo w zakresie ochrony środowiska; doradztwo w zakresie komputerów oraz sprzętu komputerowego, **43** usługi w zakresie tymczasowego zakwaterowania, wynajmowanie mieszkań i pomieszczeń na pobyt czasowy, wynajmowanie sal na posiedzenia; usługi zaopatrzenia w żywność i napoje, **44** usługi medyczne w pełnym zakresie; usługi w zakresie higieny i troski o urodę istot ludzkich, **45** usługi w zakresie monitoringu systemów bezpieczeństwa i antywłamaniowych.

(111) **229821** (220) 2008 12 05 (210) 349604  
 (151) 2010 06 22 (441) 2009 03 16  
 (732) ENERGA Spółka Akcyjna, Gdańsk, PL.  
 (540)



Kolor znaku: bordowy, zielony i jego odcienie

(531) 24.15.1, 24.15.13, 26.1.5, 26.11.1, 27.5.1, 29.1.12  
 (510), (511) **37** usługi budowlano-remontowe; budownictwo specjalistyczne; usługi instalacyjne w zakresie wykonawstwa instalacji elektrycznych i telekomunikacyjnych, eliminacja zakłóceń w instalacjach elektrycznych; informacja budowlana; nadzór budowlany; usłu-

gi w zakresie instalacji, konserwacji oraz napraw maszyn i urządzeń; usługi w zakresie obsługi pojazdów, **39** usługi w zakresie dystrybucji energii elektrycznej; usługi transportowe; wynajmowanie pojazdów i miejsc parkingowych; magazynowanie elektronicznych nośników danych i/lub dokumentów, **40** usługi w zakresie wytwarzania energii elektrycznej; usługi w zakresie obróbki materiałowej; recykling odpadków i odpadów, **42** prace badawczo-rozwojowe; badania techniczne, ekspertyzy inżynierskie, opracowywanie projektów technicznych; projektowanie obiektów budowlanych; projektowanie i rozwój komputerów oraz sprzętu komputerowego, projektowanie, aktualizacja, konserwacja oraz wypożyczanie oprogramowania komputerowego, tworzenie i utrzymywanie stron, portali i wortalii internetowych, tworzenie i utrzymywanie systemów obsługi klienta dostępnych przez Internet i sieci komputerowe, administrowanie stronami komputerowymi (sieciowymi), obsługa baz danych dostępnych przez Internet i sieci komputerowe; konwersja danych i/lub dokumentów na formę elektroniczną, odzyskiwanie danych; doradztwo budowlane; doradztwo w zakresie ochrony środowiska; doradztwo w zakresie komputerów oraz sprzętu komputerowego.

(111) **229822** (220) 2008 12 05 (210) 349607  
 (151) 2010 06 22 (441) 2009 03 16  
 (732) ENERGA Spółka Akcyjna, Gdańsk, PL.  
 (540)



Kolor znaku: bordowy, zielony i jego odcienie

(531) 24.15.1, 24.15.13, 26.1.5, 26.11.1, 27.5.1, 29.1.12  
 (510), (511) **37** usługi budowlano-remontowe; budownictwo specjalistyczne; usługi instalacyjne w zakresie wykonawstwa instalacji grzewczych; informacja budowlana; nadzór budowlany; usługi w zakresie instalacji, konserwacji oraz napraw maszyn i urządzeń; usługi w zakresie obsługi pojazdów, **39** usługi w zakresie dystrybucji energii cieplnej; usługi transportowe; wynajmowanie pojazdów i miejsc parkingowych; magazynowanie elektronicznych nośników danych i/lub dokumentów, **40** usługi w zakresie wytwarzania energii cieplnej; usługi w zakresie obróbki materiałowej; recykling odpadków i odpadów, **42** prace badawczo-rozwojowe; badania techniczne, ekspertyzy inżynierskie, opracowywanie projektów technicznych; projektowanie obiektów budowlanych; projektowanie i rozwój komputerów oraz sprzętu komputerowego, projektowanie, aktualizacja, konserwacja oraz wypożyczanie oprogramowania komputerowego, tworzenie i utrzymywanie stron, portali internetowych, tworzenie i utrzymywanie systemów obsługi klienta dostępnych przez Internet i sieci komputerowe, administrowanie stronami komputerowymi (sieciowymi), obsługa baz danych dostępnych przez Internet i sieci komputerowe; konwersja danych i/lub dokumentów na formę elektroniczną, odzyskiwanie danych; doradztwo budowlane; doradztwo w zakresie ochrony środowiska; doradztwo w zakresie komputerów oraz sprzętu komputerowego.

(111) **229823** (220) 2008 12 05 (210) 349608  
 (151) 2010 06 22 (441) 2009 03 16  
 (732) ENERGA Spółka Akcyjna, Gdańsk, PL.  
 (540)



Kolor znaku: bordowy, szary, zielony i jego odcienie

(531) 24.15.1, 24.15.13, 26.1.5, 26.11.1, 27.5.1, 29.1.13  
 (510), (511) **37** usługi budowlano-remontowe; budownictwo specjalistyczne; usługi instalacyjne w zakresie wykonawstwa instalacji elektrycznych i telekomunikacyjnych, eliminacja zakłóceń w instalacjach elektrycznych; informacja budowlana; nadzór budowlany; usługi w zakresie instalacji, konserwacji oraz napraw maszyn i urządzeń; usługi w zakresie obsługi pojazdów, **39** usługi w zakresie dystrybucji energii elektrycznej; usługi transportowe; wynajmowanie pojazdów i miejsc parkingowych; magazynowanie elektronicznych nośników danych i/lub dokumentów, **40** usługi w zakresie wytwarzania energii elektrycznej; usługi w zakresie obróbki materiałowej; recykling od-

padków i odpadów, **42** prace badawczo-rozwojowe; badania techniczne, ekspertyzy inżynierskie, opracowywanie projektów technicznych; projektowanie obiektów budowlanych; projektowanie i rozwój komputerów oraz sprzętu komputerowego, projektowanie, aktualizacja, konserwacja oraz wypożyczanie oprogramowania komputerowego, tworzenie i utrzymywanie stron, portali internetowych, tworzenie i utrzymywanie systemów obsługi klienta dostępnych przez Internet i sieci komputerowe, administrowanie stronami komputerowymi (sieciowymi), obsługa baz danych dostępnych przez Internet i sieci komputerowe; konwersja danych i/lub dokumentów na formę elektroniczną, odzyskiwanie danych; doradztwo budowlane; doradztwo w zakresie ochrony środowiska; doradztwo w zakresie komputerów oraz sprzętu komputerowego.

(111) **229824** (220) 2008 12 05 (210) 349609  
 (151) 2010 06 22 (441) 2009 03 16  
 (732) ENERGA Spółka Akcyjna, Gdańsk, PL.  
 (540)



Kolor znaku: bordowy, szary, zielony i jego odcienie

(531) 24.15.1, 24.15.13, 26.1.5, 26.11.1, 27.5.1, 29.1.13  
 (510), (511) **35** usługi w zakresie reklamy oraz informacji o działalności gospodarczej na rzecz osób trzecich, organizowanie, prowadzenie oraz obsługa kampanii reklamowych, akcji promocyjnych, prezentacji, aukcji publicznych, marketing oraz prezentacja towarów i/lub usług poprzez telewizję, radio, Internet i sieci komputerowe oraz inne środki komunikacji; reklama z wykorzystaniem metod słownych, dźwiękowych, audiowizualnych i multimedialnych-przeznaczona do transmisji telewizyjnej, radiowej, za pomocą Internetu i sieci komputerowych oraz innych środków komunikacji; organizowanie, przygotowywanie i obsługa udziału osób trzecich na targach, wystawach, prezentacjach towarów i/lub usług, pośrednictwo handlowe, kojarzenie kontrahentów, doradztwo oraz pomoc w prowadzeniu negocjacji i zawieraniu umów, usługi w zakresie pośrednictwa w kontakcie z mediami, usługi konsultingowe i doradcze w zakresie public relations, badanie rynku i opinii publicznej, badania i ekspertyzy w dziedzinie działalności gospodarczej, prognozy ekonomiczne, analizy i zarządzanie kosztami, wycena przedsiębiorstw, działalności gospodarczej, przedsięwzięć gospodarczych i organizacyjnych; doradztwo oraz pomoc w zakresie podejmowania, organizowania, prowadzenia i zarządzania działalnością gospodarczą; planowanie, koordynowanie i kontrola przebiegu projektów ekonomicznych, strategicznych i marketingowych w przedsiębiorstwach; usługi menedżerskie, usługi związane z przenoszeniem przedsiębiorstw; doradztwo oraz pomoc w zakresie zarządzania personalnego, rekrutacja personelu, pośrednictwo pracy; usługi w zakresie działalności rachunkowej i księgowej; pozyskiwanie, kompilacja, systematyzacja, sortowanie, transkrypcja i przetwarzanie danych oraz innych materiałów i elementów komputerowych baz danych i innych zbiorów informatycznych; zarządzanie zbiorami informatycznymi; wyszukiwanie danych w plikach komputerowych, komputerowych bazach danych i innych zbiorach informatycznych, **41** usługi edukacyjne; usługi w zakresie organizowania, prowadzenia i obsługi szkoleń; usługi w zakresie organizowania, prowadzenia i obsługi sympozjów, kongresów, konferencji, seminariów, zjazdów; usługi wydawnicze, publikowanie tekstów innych niż reklamowe, **42** prace badawczo-rozwojowe; badania techniczne, ekspertyzy inżynierskie, opracowywanie projektów technicznych; projektowanie obiektów budowlanych; projektowanie i rozwój komputerów oraz sprzętu komputerowego, projektowanie, aktualizacja, konserwacja oraz wypożyczanie oprogramowania komputerowego, tworzenie i utrzymywanie stron, portali i internetowych, tworzenie i utrzymywanie systemów obsługi klienta dostępnych przez Internet i sieci komputerowe, administrowanie stronami komputerowymi (sieciowymi), obsługa baz danych dostępnych przez Internet i sieć komputerowe; konwersja danych i/lub dokumentów na formę elektroniczną, odzyskiwanie danych; doradztwo budowlane; doradztwo w zakresie ochrony środowiska; doradztwo w zakresie komputerów oraz sprzętu komputerowego.

(111) **229825** (220) 2009 05 21 (210) 356137  
 (151) 2010 05 13 (441) 2009 08 31



(732) Fabryka Przyrządów i Uchwytów „BISON BIAL”  
Spółka Akcyjna, Białystok, PL.  
(540)



Kolor znaku: niebieski, szary

(531) 3.6.1, 3.6.25, 27.5.1, 29.1.12

(510), (511) **06** drobne wyroby żelazne, wyroby ślusarskie; tulejki redukcyjne i rozprężne, imadła ślusarskie, **07** maszyny i obrabiarki oraz części do nich, imadła, uchwyty tokarskie z mocowaniem ręcznym i mechanicznym, oprawki wytaczarskie, oprawki do gwintowania, oprawki do obrabiarek sterowanych numerycznie, przyrządy podziałowe, stoły obrotowe frezarskie, koniki frezarskie, cylindry pneumatyczne i hydrauliczne, praski pneumatyczne, uchwyty wiertarskie, mechanizmy sprzęgania i napędu (z wyjątkiem stosowanych w pojazdach lądowych), **08** narzędzia i przyrządy o napędzie ręcznym, przyrządy podziałowe, praski ręczne.

(111) **229826** (220) 2009 05 24 (210) 356177  
(151) 2010 07 01 (441) 2009 08 31

(732) „Tubądzin Management Group” Spółka z ograniczoną odpowiedzialnością, Cedrowice Parcela, PL.

(540) delice

(510), (511) **11** bidety, nawilżacze do grzejników centralnego ogrzewania, dozowniki środków odkażających w toaletach, fontanny, kabiny natryskowe, wanny do kąpeli, klosze do lamp, miski klozetowe WC, kominki domowe, osłony do lamp, natryski, prysznice, piece inne niż do celów doświadczalnych, pisuary, płuczki ustępowe, instalacje i aparatura sanitarna, sedesy, toalety WC, umywalki, ustępy przenośne, wanny łazienkowe, wyposażenie wanien łazienkowych, wanny z wirowym ruchem wody, wodotryski ozdobne, zbiorniki do płuczek ustępowych, zlewozmywaki, **19** belki niemetalowe, betonowe elementy budowlane, boazeria niemetalowa, boazerie, konstrukcje budowlane niemetalowe, materiały budowlane niemetalowe, kamień budowlany, niemetalowe elementy konstrukcyjne dla budownictwa, glina ceglarska, cegły, pokrycia dachowe niemetalowe, dachówki, niemetalowe konstrukcje przykryć dachów, figurki i posążki z kamienia betonu lub marmuru, gzymsy niemetalowe, kanały niemetalowe dla instalacji wentylacyjnych i klimatyzacyjnych, wyroby kamieniarstwa, obudowy kominków, kształtowniki niemetalowe, lupek twardy, obróbki budowlane niemetalowe, materiały ogniotrwałe, okładziny niemetalowe dla budownictwa, palisady niemetalowe, płytki niemetalowe dla budownictwa, płytki podłogowe i ściennie niemetalowe, płytki ceramiczne, płyty niemetalowe, podłogi niemetalowe, podpory niemetalowe, pokrycia niemetalowe dla budownictwa, powłoki jako materiały budowlane, profile niemetalowe dla budownictwa, rury sztywne niemetalowe dla budownictwa, schody niemetalowe, słupy niemetalowe, sufity niemetalowe, kamień, sztuczny kamień, pokrycia niemetalowe ścian, terakota, zaprawy budowlane, **21** butelki, wyroby ceramiczne dla gospodarstwa domowego, osłony na doniczki nie z papieru, doniczki na kwiaty, dozowniki mydła, dozowniki papieru toaletowego, klamki do drzwi porcelanowe, fajans, figurki z porcelany, terakoty lub szkła, formy i foremki jako przybory kuchenne, gałki i uchwyty porcelanowe, przybory do użytku domowego nie z metali szlachetnych, sprzęt kuchenny nonelektryczny, podpórki, uchwyty do kwiatów do układania i rozmieszczanie kwiatów, miednice, miski, mydelniczki, naczynia ceramiczne, naczynia nie z metali szlachetnych, nocniki, pojemniki do użytku w domu lub w kuchni nie z metali szlachetnych, porcelana jako bibeloty, przybory toaletowe, przybory kuchenne nie z metali szlachetnych, urny nie z metali szlachetnych, wazonny nie z metali szlachetnych, zraszacze, **35** agencje importowo-eksportowe, agencje informacji handlowej, agencje reklamowe, dystrybucja materiałów reklamowych, komputerowe zarządzanie plikami, pozyskiwanie i systematyzacja danych do komputerowych baz danych, organizowanie wystaw w celach handlowych lub reklamowych, wyszukiwanie informacji w plikach komputerowych dla osób trzecich, pokazy towarów, promocja sprzedaży dla osób trzecich, reklama za pośrednictwem sieci komputerowej, reklamy, rozpowszechnianie ogłoszeń reklamowych, wyszukiwanie w komputerowych bazach danych, usługi zaopatrzenia osób trzecich jako zakupy produktów usług dla innych przedsiębiorstw, zarządzanie zbiorami informatycznymi, zgrupowanie na rzecz osób trzecich różnych towarów pozwalające nabywcy wygodnie oglądać i kupować te towary w sklepie i hurtowni z towarami budowlanymi i przeznaczonymi do wyposażania i wykańczania wnętrz.

jako zakupy produktów usług dla innych przedsiębiorstw, zarządzanie zbiorami informatycznymi, zgrupowanie na rzecz osób trzecich różnych towarów pozwalające nabywcy wygodnie oglądać i kupować te towary na stronie Web dotyczącej sprzedaży towarów budowlanych i przeznaczonych do wyposażania i wykańczania wnętrz, zgrupowanie na rzecz osób trzecich różnych towarów pozwalające nabywcy wygodnie oglądać i kupować te towary w sklepie i hurtowni z towarami budowlanymi i przeznaczonymi do wyposażania i wykańczania wnętrz.

(111) **229827** (220) 2009 05 24 (210) 356181  
(151) 2010 07 01 (441) 2009 08 31

(732) „Tubądzin Management Group” Spółka z ograniczoną odpowiedzialnością, Cedrowice Parcela, PL.

(540) rubra

(510), (511) **11** bidety, nawilżacze do grzejników centralnego ogrzewania, dozowniki środków odkażających w toaletach, fontanny, kabiny natryskowe, wanny do kąpeli, klosze do lamp, miski klozetowe WC, kominki domowe, osłony do lamp, natryski, prysznice, piece inne niż do celów doświadczalnych, pisuary, płuczki ustępowe, instalacje i aparatura sanitarna, sedesy, toalety WC, umywalki, ustępy przenośne, wanny łazienkowe, wyposażenie wanien łazienkowych, wanny z wirowym ruchem wody, wodotryski ozdobne, zbiorniki do płuczek ustępowych, zlewozmywaki, **19** belki niemetalowe, betonowe elementy budowlane, boazeria niemetalowa, boazerie, konstrukcje budowlane niemetalowe, materiały budowlane niemetalowe, kamień budowlany, niemetalowe elementy konstrukcyjne dla budownictwa, glina ceglarska, cegły, pokrycia dachowe niemetalowe, dachówki, niemetalowe konstrukcje przykryć dachów, figurki i posążki z kamienia betonu lub marmuru, gzymsy niemetalowe, kanały niemetalowe dla instalacji wentylacyjnych i klimatyzacyjnych, wyroby kamieniarstwa, obudowy kominków, kształtowniki niemetalowe, lupek twardy, obróbki budowlane niemetalowe, materiały ogniotrwałe, okładziny niemetalowe dla budownictwa, palisady niemetalowe, płytki niemetalowe dla budownictwa, płytki podłogowe i ściennie niemetalowe, płytki ceramiczne, płyty niemetalowe, podłogi niemetalowe, podpory niemetalowe, pokrycia niemetalowe dla budownictwa, powłoki jako materiały budowlane, profile niemetalowe dla budownictwa, rury sztywne niemetalowe dla budownictwa, schody niemetalowe, słupy niemetalowe, sufity niemetalowe, kamień, sztuczny kamień, pokrycia niemetalowe ścian, terakota, zaprawy budowlane, **21** butelki, wyroby ceramiczne dla gospodarstwa domowego, osłony na doniczki nie z papieru, doniczki na kwiaty, dozowniki mydła, dozowniki papieru toaletowego, klamki do drzwi porcelanowe, fajans, figurki z porcelany, terakoty lub szkła, formy i foremki jako przybory kuchenne, gałki i uchwyty porcelanowe, przybory do użytku domowego nie z metali szlachetnych, sprzęt kuchenny nonelektryczny, podpórki, uchwyty do kwiatów do układania i rozmieszczanie kwiatów, miednice, miski, mydelniczki, naczynia ceramiczne, naczynia nie z metali szlachetnych, nocniki, pojemniki do użytku w domu lub w kuchni nie z metali szlachetnych, porcelana jako bibeloty, przybory toaletowe, przybory kuchenne nie z metali szlachetnych, urny nie z metali szlachetnych, wazonny nie z metali szlachetnych, zraszacze, **35** agencje importowo-eksportowe, agencje informacji handlowej, agencje reklamowe, dystrybucja materiałów reklamowych, komputerowe zarządzanie plikami, pozyskiwanie i systematyzacja danych do komputerowych baz danych, organizowanie wystaw w celach handlowych lub reklamowych, wyszukiwanie informacji w plikach komputerowych dla osób trzecich, pokazy towarów, promocja sprzedaży dla osób trzecich, reklama za pośrednictwem sieci komputerowej, reklamy, rozpowszechnianie ogłoszeń reklamowych, wyszukiwanie w komputerowych bazach danych, usługi zaopatrzenia osób trzecich jako zakupy produktów usług dla innych przedsiębiorstw, zarządzanie zbiorami informatycznymi, zgrupowanie na rzecz osób trzecich różnych towarów pozwalające nabywcy wygodnie oglądać i kupować te towary w sklepie i hurtowni z towarami budowlanymi i przeznaczonymi do wyposażania i wykańczania wnętrz.

(111) **229828** (220) 2009 05 24 (210) 356182  
(151) 2010 07 01 (441) 2009 08 31



(732) „Tubądzin Management Group” Spółka z ograniczoną odpowiedzialnością, Cedrowice Parcela, PL.

(540) egzotica

(510), (511) **11** bidety, nawilżacze do grzejników centralnego ogrzewania, dozowniki środków odkażających w toaletach, fontanny, kabiny natryskowe, wanny do kąpeli, klosze do lamp, miski klozetowe WC, kominki domowe, osłony do lamp, natryski, prysznicze, piece inne niż do celów doświadczalnych, pisuary, płuczki ustępowe, instalacje i aparatura sanitarna, sedesy, toalety WC, umywalki, ustępy przenośne, wanny łazienkowe, wyposażenie wanien łazienkowych, wanny z wirowym ruchem wody, wodotryski ozdobne, zbiorniki do płuczek ustępowych, zlewozmywaki, **19** belki niemetalowe, betonowe elementy budowlane, boazeria niemetalowa, boazerie, konstrukcje budowlane niemetalowe, materiały budowlane niemetalowe, kamień budowlany, niemetalowe elementy konstrukcyjne dla budownictwa, glina ceglarska, cegły, pokrycia dachowe niemetalowe, dachówki, niemetalowe konstrukcje przykryć dachów, figurki i posążki z kamienia betonu lub marmuru, gzymsy niemetalowe, kanały niemetalowe dla instalacji wentylacyjnych i klimatyzacyjnych, wyroby kamieniarstwa, obudowy kominków, kształtowniki niemetalowe, lupek twarde, obróbki budowlane niemetalowe, materiały ogniotrwałe, okładziny niemetalowe dla budownictwa, palisady niemetalowe, płytki niemetalowe dla budownictwa, płytki podłogowe i ścienne niemetalowe, płytki ceramiczne, płyty niemetalowe, podłogi niemetalowe, podpory niemetalowe, pokrycia niemetalowe dla budownictwa, powłoki jako materiały budowlane, profile niemetalowe dla budownictwa, rury sztywne niemetalowe dla budownictwa, schody niemetalowe, słupy niemetalowe, sufity niemetalowe, kamień, sztuczny kamień, pokrycia niemetalowe ścian, terakota, zaprawy budowlane, **21** butelki, wyroby ceramiczne dla gospodarstwa domowego, osłony na doniczki nie z papieru, doniczki na kwiaty, dozowniki mydła, dozowniki papieru toaletowego, kłamki do drzwi porcelanowe, fajans, figurki z porcelany, terakoty lub szkła, formy i foremki jako przybory kuchenne, gałki i uchwyty porcelanowe, przybory do użytku domowego nie z metali szlachetnych, sprzęt kuchenny nonelektryczny, podpórki, uchwyty do kwiatów do układania i rozmieszczanie kwiatów, miednice, miski, mydelniczki, naczynia ceramiczne, naczynia nie z metali szlachetnych, nocniki, pojemniki do użytku w domu lub w kuchni nie z metali szlachetnych, porcelana jako bibeloty, przybory toaletowe, przybory kuchenne nie z metali szlachetnych, urny nie z metali szlachetnych, wazoni nie z metali szlachetnych, zraszacze, **35** agencje importowo-eksportowe, agencje informacji handlowej, agencje reklamowe, dystrybucja materiałów reklamowych, komputerowe zarządzanie plikami, pozyskiwanie i systematyzacja danych do komputerowych baz danych, organizowanie wystaw w celach handlowych lub reklamowych, wyszukiwanie informacji w plikach komputerowych dla osób trzecich, pokazy towarów, promocja sprzedaży dla osób trzecich, reklama za pośrednictwem sieci komputerowej, reklamy, rozpowszechnianie ogłoszeń reklamowych, wyszukiwanie w komputerowych bazach danych, usługi zaopatrzenia osób trzecich jako zakupy produktów usług dla innych przedsiębiorstw, zarządzanie zbiorami informatycznymi, zgrupowanie na rzecz osób trzecich różnych towarów pozwalające nabywcy wygodnie oglądać i kupować te towary na stronie Web dotyczącej sprzedaży towarów budowlanych i przeznaczonych do wyposażania i wykańczania wnętrz, zgrupowanie na rzecz osób trzecich różnych towarów pozwalające nabywcy wygodnie oglądać i kupować te towary w sklepie i hurtowni z towarami budowlanymi i przeznaczonymi do wyposażania i wykańczania wnętrz.

(111) **229829** (220) 2009 05 25 (210) 356213  
 (151) 2010 07 07 (441) 2009 08 31  
 (732) INDYKPOL S.A., Olsztyn, PL.  
 (540) Kabanos Jedynak Jedyna taka przekąska!  
 (510), (511) **29** kabanos.

(111) **229830** (220) 2009 05 27 (210) 356339  
 (151) 2010 07 19 (441) 2009 08 31  
 (732) MERCK Spółka z ograniczoną odpowiedzialnością, Warszawa, PL.  
 (540) Lacidoenter  
 (510), (511) **05** probiotyki, suplementy diety do celów leczniczych, substancje dietetyczne do celów leczniczych.

(111) **229831** (220) 2001 04 19 (210) 234609  
 (151) 2010 05 18  
 (732) WYDAWNICTWO BAUER Spółka z ograniczoną odpowiedzialnością Spółka komandytowa, Warszawa, PL.  
 (540)



Kolor znaku: żółty, czerwony

(531) 27.5, 29.1  
 (510), (511) **16** czasopisma.

(111) **229832** (220) 2004 09 07 (210) 285127  
 (151) 2010 07 14 (441) 2004 12 13  
 (732) STALKO Przybysz i Wspólnicy Spółka Jawna, Zielonka, PL.  
 (540)



Kolor znaku: czerwony, biały, niebieski

(531) 26.4.2, 27.5.1, 29.1.13  
 (510), (511) **06** metale nieszlachetne oraz ich stopy, **19** materiały budowlane niemetalowe, **39** transport drogowy, **40** usługi obróbki materiałów metalowych i budowlanych.

(111) **229833** (220) 2005 05 12 (210) 294889  
 (151) 2010 05 10 (441) 2005 08 22  
 (732) AGLO DWA Sylwester Wojtyński, Łomianki, PL.  
 (540)



Kolor znaku: czarny, biały, niebieski, szary

(531) 27.5.1, 29.1.14  
 (510), (511) **03** mydła, pasty do podłogi, środki do prania i do czyszczenia, przybory toaletowe, płyny do szyb, środki do szorowania, **16** bielizna stołowa papierowa, opakowania z kartonu lub z papieru, chusteczki do nosa papierowe, folia z tworzyw sztucznych do pakowania, wyroby z kartonu, karton, torebki do gotowania w kuchenkach mikrofalowych, papier do pakowania, torby do pakowania z papieru i z tworzyw sztucznych, papier, papier toaletowy, pieluchy i pieluchomajtki z papieru lub z celulozy, pudła z papieru i z tektury, ręczniki papierowe, rury tekturowe, serwetki papierowe, torby na śmieci z papieru i z tworzyw sztucznych, osłonki do wędlin i innych produktów spożywczych z folii z tworzyw sztucznych, folia do przechowania artykułów spożywczych, **37** czyszczenie pomieszczeń, czyszczenie budynków z zewnątrz, niszczenie szkodników innych niż w rolnictwie.

(111) **229834** (220) 2006 09 11 (210) 315387  
 (151) 2010 07 15 (441) 2006 12 27  
 (732) Tchibo Markenverwaltungs GmbH & Co. KG, Gallin, DE.  
 (540) Tchibo-oficjalny partner św. Mikołaja

(510), (511) **14** metale szlachetne i ich stopy, wyroby z tych materiałów lub pokrywane nimi nie ujęte w innych klasach, wyroby jubilerskie, biżuteria, kamienie szlachetne, zegary i przyrządy chronometryczne, **16** papier, tektura (karton) i wyroby z tych materiałów nie ujęte w innych klasach, druki, materiały intrologatorskie, fotografie, materiały piśmienne, kleje do materiałów piśmiennych lub do celów domowych, materiały przeznaczone dla artystów, pędzle malarskie,

maszyny do pisania i sprzęt biurowy (z wyjątkiem mebli), materiały szkoleniowe i instruktażowe (z wyjątkiem aparatów), materiały z tworzyw sztucznych do pakowania (nie ujęte w innych klasach), czcionki drukarskie, matryce, **25** odzież, obuwie, nakrycia głowy, **28** gry i zabawki, artykuły gimnastyczne i sportowe nie ujęte w innych klasach, ozdoby choinkowe, **30** kawa, herbata, kakao, cukier, ryż, tapioka, sago, namiastki kawy, mąka i produkty zbożowe, chleb, wyroby piekarnicze, cukiernicze i słodczyce, lody, miód, syrop z masy, drożdże, proszek do pieczenia, sól, musztarda, ocet, sosy (przyprawy), przyprawy, lód, **35** reklama, zarządzanie przedsiębiorstwem, administrowanie przedsiębiorstwem, usługi biurowe.

(111) **229835** (220) 2007 01 31 (210) 320772  
 (151) 2010 05 13 (441) 2007 05 14  
 (732) P4 Spółka z ograniczoną odpowiedzialnością, Warszawa, PL.  
 (540)



Kolor znaku: czarny, fioletowy

(531) 26.1.6, 27.5.1, 29.1.12  
 (510), (511) **09** aparaty telefoniczne systemu telefonii komórkowej, urządzenia do nadawania, przekazywania i odbioru w systemie telefonii komórkowej, aparaty do rejestracji, przekazu i odtwarzania dźwięków i obrazów, urządzenia do przetwarzania informacji, urządzenia współpracujące z komputerami w zakresie przekazywania dźwięku i obrazu, **38** telefonia komórkowa, połączenia telefoniczne, usługi telefoniczne, telekomunikacja, połączenia ze światową siecią komputerową za pośrednictwem telekomunikacji, wypożyczanie telefonów, przekazywanie dźwięku i obrazu, obsługa przekazu fonicznego i cyfrowego, transmitowanie dźwięku i obrazu, poczta elektroniczna, przesyłanie informacji tekstowej i obrazowej przy pomocy komputerów, **41** publikacje elektroniczne on-line.

(111) **229836** (220) 2008 01 15 (210) 335203  
 (151) 2010 05 11 (441) 2008 04 28  
 (732) LUDWIK STYL Jacek Twaróg, Rogoźno Wlkp., PL.  
 (540)



Kolor znaku: bordowy, biały

(531) 27.5.1, 27.7.1, 29.1.12  
 (510), (511) **20** meble i ich części, meble stylowe, wyroby z drewna, korka, trzciny, wikliny, rogu, kości, bursztynu, fiszbinu, muszli, bursztynu, macicy perłowej, sepiolitu, imitacji tych surowców lub z tworzyw sztucznych, lustra, ramy i ramki do obrazów, **35** pośrednictwo handlowe w obrocie meblami, wyrobami z drewna i wyrobami wyposażenia wnętrz, sprzętu oświetleniowego, artykułów użytku domowego, artykułów dekoracyjnych, obrazami, zegarami, sprzedaż w ramach prowadzonego salonu, sklepu i/lub hurtowni mebli i ich części, mebli stylowych, meble metalowe i osprzęt do mebli metalowych, wyrobów z drewna, korka, trzciny, wikliny, rogu, kości, fiszbinu, muszli, bursztynu, macicy perłowej, sepiolitu, imitacji tych surowców lub z tworzyw sztucznych, obrazów, ram, ramek obrazowych, zegarów, wyrobów szklanych, porcelanowych i ceramicznych, naczyń stołowych, wyposażenia wnętrz, narzut na łóżka, obrusów, bielizny pościelowej, kołder, dywanów, kilimów, mat, sztucznych kwiatów, sprzętu oświetleniowego, artykułów użytku domowego, artykułów dekoracyjnych, serwet, serwisów z metali szlachetnych, sztucców, srebra stołowego, cyny, srebra, przedstawicielstwo firm zagranicznych, fachowe doradztwo handlowe, **37** usługi w zakresie wykańczania mebli, usługi stolarskie, tapicerskie i renowacja mebli, usługi ogólnobudowlane, **39** usługi w zakresie transportu samochodowego w zakresie towarów, pakowania, spedycja, logistyka w za-

kresie magazynowania, przechowywania i składowania, dystrybucja towarów, **40** obróbka materiałowa drewna, skóry, metalu, srebra, **42** projektowanie techniczne, usługi w zakresie projektowania budowlanego, usługi w zakresie projektowania wnętrz.

(111) **229837** (220) 2008 01 15 (210) 335204  
 (151) 2010 05 11 (441) 2008 04 28  
 (732) LUDWIK STYL Jacek Twaróg, Rogoźno Wlkp., PL.  
 (540)



Kolor znaku: bordowy, biały

(531) 26.4.1, 27.5.1, 27.7.1, 29.1.12  
 (510), (511) **20** meble i ich części, meble stylowe, wyroby z drewna, korka, trzciny, wikliny, rogu, kości, bursztynu, fiszbinu, muszli, bursztynu, macicy perłowej, sepiolitu, imitacji tych surowców lub z tworzyw sztucznych, lustra, ramy i ramki do obrazów, **35** pośrednictwo handlowe w obrocie meblami, wyrobami z drewna i wyrobami wyposażenia wnętrz, sprzętu oświetleniowego, artykułów użytku domowego, artykułów dekoracyjnych, obrazami, zegarami, sprzedaż w ramach prowadzonego salonu, sklepu i/lub hurtowni mebli i ich części, mebli stylowych, meble metalowe i osprzęt do mebli metalowych, wyrobów z drewna, korka, trzciny, wikliny, rogu, kości, fiszbinu, muszli, bursztynu, macicy perłowej, sepiolitu, imitacji tych surowców lub z tworzyw sztucznych, obrazów, ram, ramek obrazowych, zegarów, wyrobów szklanych, porcelanowych i ceramicznych, naczyń stołowych, wyposażenia wnętrz, narzut na łóżka, obrusów, bielizny pościelowej, kołder, dywanów, kilimów, mat, sztucznych kwiatów, sprzętu oświetleniowego, artykułów użytku domowego, artykułów dekoracyjnych, serwet, serwisów z metali szlachetnych, sztucców, srebra stołowego, cyny, srebra, przedstawicielstwo firm zagranicznych, fachowe doradztwo handlowe, **37** usługi w zakresie wykańczania mebli, usługi stolarskie, tapicerskie i renowacja mebli, usługi ogólnobudowlane, **39** usługi w zakresie transportu samochodowego w zakresie towarów, pakowania, spedycja, logistyka w zakresie magazynowania, przechowywania i składowania, dystrybucja towarów, **40** obróbka materiałowa drewna, skóry, metalu, srebra, **42** projektowanie techniczne, usługi w zakresie projektowania budowlanego, usługi w zakresie projektowania wnętrz.

(111) **229838** (220) 2008 01 22 (210) 335507  
 (151) 2010 05 26 (441) 2008 04 28  
 (732) BIM INVESTMENTS Spółka z ograniczoną odpowiedzialnością, Warszawa, PL.  
 (540)

bendik's  
 (510), (511) **29** mięso, ryby, drób, dziczyzna, ekstrakty mięsne; konserwowane, suszone i gotowane owoce i warzywa; galaretki, dżemy, kompoty, mleko, produkty mleczne, jaja, oleje i tłuszcze jadalne, **30** kawa, kawa nienaturalna, herbata, lody, mąka i produkty zbożowe, skrobia do celów spożywczych i produkty skrobiowe, pieczywo, chleb, cukier, ryż, tapioka, miód, melasa, drożdże, proszek do pieczenia, sól, musztarda, ocet, przyprawy, sosy, lód, **31** świeże owoce i warzywa, produkty ogrodnicze, rolne oraz ziarna nie ujęte w innych klasach, **32** wody mineralne i gazowane, napoje bezalkoholowe, napoje owocowe i soki owocowe, syropy i inne preparaty do produkcji napojów, **34** tytoń, przybory dla palaczy, zapałki, **43** restaurację, restaurację samoobsługową, kawiarnie, bary, snack-bary, stołówki, przygotowywanie i dostarczanie żywności dla odbiorców zewnętrznych.

(111) **229839** (220) 2008 08 19 (210) 345044  
 (151) 2010 06 21 (441) 2008 11 24  
 (732) REAS Spółka z ograniczoną odpowiedzialnością, Warszawa, PL.  
 (540)



Kolor znaku: granatowy

(531) 27.5.1, 29.1.4

(510), (511) **35** usługi w zakresie organizowania i prowadzenia działalności gospodarczej, **36** usługi w zakresie doradztwa finansowego, usługi w zakresie agencji mieszkaniowej, usługi w zakresie pośrednictwa w handlu nieruchomościami, analizy finansowe, **42** usługi w zakresie doradztwa budowlanego, inwestycyjnego i architektury usługi w zakresie tworzenia stron internetowych w Internecie, usługi w dziedzinie prowadzenia katalogu w WEB, który organizuje i umieszcza w spisie rozpowszechnione adresy WEB, grupy wiadomości i inne źródła informacji w łatwych do wyszukania obszarach tematycznych, umożliwiającym użytkownikowi łatwy do nich dostęp, usługi w zakresie projektowania, rozbudowywania i uaktualniania sprzętu komputerowego i oprogramowania komputerowego, usługi graficzne i internetowe, administrowanie stronami komputerowymi i portalami internetowymi.

(111) **229840** (220) 2008 09 15 (210) 346153  
(151) 2010 07 05 (441) 2008 12 22  
(732) Katowicki Węgiel Spółka z ograniczoną odpowiedzialnością, Katowice, PL.  
(540)

## Katowicki Węgiel

Kolor znaku: srebrno-szary

(531) 27.5.1, 29.1.6

(510), (511) **07** maszyny i urządzenia górnicze-obudowy zmechanizowane, kombajny górnicze, przenośniki oraz zespoły tych urządzeń w tym zespoły hydrauliki siłowej i sterowniczej, maszyny i urządzenia do wzbogacania węgla-przesiewacze, hydro cyklony, wirówki odwadniające, urządzenia flotacyjne, prasy filtracyjne, **08** urządzenia ręczne z napędem własnym-zakrętki, przecinaki, piły, podnośniki, wciągarki, **09** transformatory, stacje przekaźnikowe, energetyczne linie przesyłowe, **11** maszyny i urządzenia dla energetyki-chłodnie kominowe, kondensatory pary, maszyny i urządzenia ochrony środowiska-oczyszczalnie ścieków, stacje uzdatniania wody, urządzenia odpylające, filtry wody i powietrza, **35** pośrednictwo handlowe fakturowe w zakresie obrotu węglem kamiennym, paliwami płynnymi i gazowymi, a także artykułami spożywczymi, chemicznymi oraz komponentami do produkcji tych artykułów, **36** usługi leasingu w zakresie maszyn i urządzeń dla górnictwa, energetyki i ochrony środowiska, windykacji i obrotu wierzytelnościami, zarządzania mieniem powierzonym, najmu i dzierżawy obiektów przemysłowych i budowlanych oraz terenów, **37** usługi remontowe, instalacyjno-montażowe, serwisowe w zakresie maszyn, urządzeń i obiektów dla górnictwa, energetyki i ochrony środowiska, **39** usługi frachtu i spedycji paliw stałych, płynnych i gazowych, składu magazynowania, **40** usługi utylizacji odpadów przemysłu górniczego i energetyki, rekultywacji terenów ekologicznie zniszczonych, spawalnicze i obróbki metali, **42** usługi doradztwa technicznego, techniczno-ekonomicznego, prowadzenia prac badawczo-rozwojowych, projektowe, konstrukcyjne, opiniowania i ekspertyzy w zakresie górnictwa, energetyki i ochrony środowiska.

(111) **229841** (220) 2008 09 25 (210) 346587  
(151) 2010 07 06 (441) 2009 01 05  
(732) APTEKA MALWA Małgorzata Wieczorek, Lublin, PL.  
(540)



Kolor znaku: czerwony, zielony

(531) 24.13.1, 26.4.1, 27.5.1, 29.1.12

(510), (511) **35** prowadzenie apteki, promocja sprzedaży kosmetyków, farmaceutyków, środków opatrunkowych, środków higieny osobistej, środków dietetycznych, odżywek oraz urządzeń medycznych i sprzętu rehabilitacyjnego.

(111) **229842** (220) 2008 09 25 (210) 346588  
(151) 2010 07 06 (441) 2009 01 05  
(732) APTEKA MALWA Małgorzata Wieczorek, Lublin, PL.

(540)



Kolor znaku: czerwony, biały, zielony

(531) 24.13.1, 26.4.1, 26.4.2, 27.5.1, 29.1.13

(510), (511) **35** prowadzenie apteki, promocja sprzedaży kosmetyków, farmaceutyków, środków opatrunkowych, środków higieny osobistej, środków dietetycznych, odżywek oraz urządzeń medycznych i sprzętu rehabilitacyjnego.

(111) **229843** (220) 2008 10 08 (210) 347171  
(151) 2010 07 05 (441) 2009 01 19  
(732) TEVA Pharmaceuticals Polska Spółka z ograniczoną odpowiedzialnością, Warszawa, PL.  
(540) MITRIPIAZYD

(510), (511) **05** produkty farmaceutyczne, produkty medyczne, leki, dietetyczne środki medyczne i lecznicze, środki wspomagające leczenie, odżywki medyczne, suplementy żywności do celów leczniczych zawarte w tej klasie, preparaty witaminowe, dodatki mineralne do żywności.

(111) **229844** (220) 2008 11 03 (210) 348172  
(151) 2010 07 09 (441) 2009 02 16  
(732) REA-CENTRUM UBEZPIECZEŃ Sławomir Szulc, Ostrów Wielkopolski, PL.; REA-CENTRUM UBEZPIECZEŃ Mariusz Sikora, Przygodzice, PL.  
(540)



Kolor znaku: niebieski, biały

(531) 26.5.8, 27.5.1, 29.1.12

(510), (511) **36** usługi ubezpieczeniowe, doradztwo w sprawach ubezpieczeniowych, usługi finansowe, doradztwo finansowe.  
(551) wspólne prawo ochronne

(111) **229845** (220) 2008 11 05 (210) 348327  
(151) 2010 05 10 (441) 2009 02 16  
(732) HORTEX HOLDING S.A., Warszawa, PL.

(540) HORTEX. Z NAJLEPSZYCH OWOCÓW I WARZYW.

(510), (511) **29** konserwowane, suszone i gotowane owoce i warzywa, owoce i warzywa konserwowane w alkoholu, galaretki, galaretki owocowe, dżemy, kompoty, przetwory owocowe i warzywne, mrożone owoce i warzywa, mrożone mieszanki owocowe i warzywne, mrożone dania gotowe wegetariańskie i z dodatkiem mięsa, masy owocowe, przeciery owocowe i warzywne, sałatki owocowe i warzywne, skórki owocowe, mięsz z owoców, żelatyna do żywności, chipsy owocowe, owoce lukrowane, owoce i warzywa puszkiwane, owoce kandyzowane; owoce morza, zupy, składniki do sporządzania zup, grzyby konserwowane, żywność dietetyczna, żywność o obniżonej zawartości tłuszczu i cholesterolu, koncentraty pomidorowe, spożywcze pyłki kwiatowe, rodzyunki, migdały, bakalie, **30** wyroby mączne, mrożone wyroby mączne, gotowe dania na bazie produktów zbożowych i mąki, ravioli, pizza, lasagne, makarony, muesli, chleb, wyroby piekarnicze, ozdoby do ciast i wypieków, polewy do ciast i wypieków, ciasta, ciasteczka, herbatniki, biszkopty, ciasta w proszku, wyroby cukiernicze, słodczyce, galaretki owocowe; czekolada, lody, lody spożywcze, lody spożywcze w proszku, środki wiążące do lodów, sorbety, miód, propolis i inne spożywcze produkty pszczołarskie, syropy z melasy, przyprawy, przyprawy ziołowe, aromaty do napojów, keczup, majonezy, sosy do mięs, **31** produkty rolne, ogrod-



nicze, leśne, świeże owoce i warzywa, owoce cytrusowe, owoce runa leśnego, grzyby, zioła, pieprz ziółowy, nasiona, rośliny i kwiaty naturalne, kielki roślin, zarodki roślin, karmy dla zwierząt, słód, **32** napoje bezalkoholowe, soki, napoje i nektary owocowe, warzywne i owocowo-warzywne, zagęszczane soki owocowe i warzywne, soki przecierowe owocowe i warzywne, owocowo-warzywne, soki i napoje o obniżonej wartości energetycznej, owocowe, warzywne i owocowo-warzywne soki i napoje wzbogacone witaminami i/lub wapniem, sorbety, syropy i preparaty do sporządzania napojów, esencje do napojów, ekstrakty do napojów, napoje energetyczne i napoje izotoniczne na bazie owoców i/lub warzyw.

(111) **229846** (220) 2008 11 05 (210) 348329  
 (151) 2010 05 11 (441) 2009 02 16  
 (732) HORTEX HOLDING S.A., Warszawa, PL.  
 (540) HORTEX.OWOCE I WARZYWA TO CAŁY NASZ ŚWIAT.

(510), (511) **29** konserwowane, suszone i gotowane owoce i warzywa, owoce i warzywa konserwowane w alkoholu, galaretki, galaretki owocowe, dżemy, kompoty, przetwory owocowe i warzywne, mrożone owoce i warzywa, mrożone mieszanek owocowe i warzywne, mrożone dania gotowe wegetariańskie i z dodatkiem mięsa, musy owocowe, przeciery owocowe i warzywne, sałatki owocowe i warzywne, skórki owocowe, miąższ z owoców, żelatyna do żywności, chipsy owocowe, owoce lukrowane, owoce i warzywa puszkowane, owoce kandyzowane; owoce morza, zupy, składniki do sporządzania zup, grzyby konserwowane, żywność dietetyczna, żywność o obniżonej zawartości tłuszczu i cholesterolu, koncentraty pomidorowe, spożywcze pyłki kwiatowe, rodzynki, migdały, bakalie, **30** wyroby mączne, mrożone wyroby mączne, gotowe dania na bazie produktów zbożowych i mąki, ravioli, pizza, lasagne, makarony, muesli, chleb, wyroby piekarnicze, ozdoby do ciast i wypieków, polewy do ciast i wypieków, ciasta, ciasteczka, herbatniki, biszkopty, ciasta w proszku, wyroby cukiernicze, słodycze, galaretki owocowe; czekolada, lody, lody spożywcze, lody spożywcze w proszku, środki wiążące do lodów, sorbety, miód, propolis i inne spożywcze produkty pszczelarskie, syropy z melasy, przyprawy, przyprawy ziołowe, aromaty do napojów, keczup, majonezy, sosy do mięs, **31** produkty rolne, ogrodnicze, leśne, świeże owoce i warzywa, owoce cytrusowe, owoce runa leśnego, grzyby, zioła, pieprz ziółowy, nasiona, rośliny i kwiaty naturalne, kielki roślin, zarodki roślin, karmy dla zwierząt, słód, **32** napoje bezalkoholowe, soki, napoje i nektary owocowe, warzywne i owocowo-warzywne, zagęszczane soki owocowe i warzywne, soki przecierowe owocowe i warzywne, owocowo-warzywne, soki i napoje o obniżonej wartości energetycznej, owocowe, warzywne i owocowo-warzywne soki i napoje wzbogacone witaminami i/lub wapniem, sorbety, syropy i preparaty do sporządzania napojów, esencje do napojów, ekstrakty do napojów, napoje energetyczne, napoje izotoniczne.

(111) **229847** (220) 2008 11 26 (210) 349104  
 (151) 2010 05 10 (441) 2009 03 02  
 (732) „EVELINE COSMETICS” SPÓŁKA AKCYJNA, Lesznowola, PL.  
 (540) hialactiv

(510), (511) **01** produkty chemiczne łącznie z zawierającymi składniki biologiczne do celów przemysłu kosmetycznego, **03** kosmetyki: kremy, emulsje, płyny, żele i oliwki do skóry, maseczki do twarzy, maseczki do peelingu, podkłady barwiące (płyny, pasty, pudry), pudry do makijażu, pudry po kąpieli, pudry higieniczne, mydła toaletowe, mydła dezodoryzujące, perfumy, wody toaletowe i kolońskie, środki do kąpieli i pod prysznic (sole, pianki, oliwki, żele), depilatory, dezodoranty i środki przeciw poceniu, środki do pielęgnacji włosów, środki do golenia (kremy, pianki, płyny), środki do makijażu i demakijażu twarzy i oczu, środki przeznaczone do ust, środki do pielęgnacji zębów i jamy ustnej, środki do pielęgnacji i malowania paznokci, środki do higieny intymnej, środki do opalania, środki samoopalające, środki do rozjaśniania skóry, środki przeciw zmarszczkom, preparaty kosmetyczne do ujędrniania skóry, preparaty antycellulitowe, preparaty dla skóry trądzikowej i alergicznej, preparaty kosmetyczne do odchudzania, składniki kosmetyków redukujących tkankę tłuszczową i cellulit, składniki kosmetyków dla skóry i włosów ze skłonnością do przesuszenia, **05** preparaty lecznicze w formie kremów, balsamów, płynów, żeli, pianek, oliwek, soli, mydeł, szamponów lub maści redukujące tkankę tłuszczową, przetłuszczanie się włosów i skóry, leczenie cellulit.

(111) **229848** (220) 2009 01 05 (210) 350552  
 (151) 2010 05 05 (441) 2009 04 14  
 (732) „CLASSEN-POL” Spółka Akcyjna, Zwonowice, PL.  
 (540)

wiparquet

Kolor znaku: ciemnoniebieski, jasnoniebieski, biały

(531) 26.4.2, 27.5.1, 29.1.12  
 (510), (511) **06** metalowy osprzęt montażowy do podłóg, zaczepy metalowe do listew przypodłogowych, **19** drewno klejone, drewno okleinowane, kształtowniki drewniane wykończeniowe, podłogi drewniane, panele podłogowe, parkiet, deski podłogowe, niemetalowe podłogowe elementy wykończeniowe, niemetalowe listwy przypodłogowe, niemetalowe zaczepy do listew przypodłogowych.

(111) **229849** (220) 2009 01 12 (210) 350693  
 (151) 2010 06 16 (441) 2009 04 27  
 (732) POLSKAPRESSE Spółka z ograniczoną odpowiedzialnością, Warszawa, PL.  
 (540)

gratka.pl  
 OGŁOSZENIA W INTERECIE

Kolor znaku: żółty, granatowy i jego odcienie, niebieski, biały

(531) 25.3.1, 26.1.1, 27.5.1, 29.1.14  
 (510), (511) **35** reklamowanie w mediach produktów dla handlu detalicznego, doradztwo w zakresie organizowania i prowadzenia działalności gospodarczej, doradztwo w zakresie prowadzenia działalności gospodarczej, doradztwo w zarządzaniu działalnością gospodarczą, dystrybucja materiałów reklamowych w zakresie próbek, druków, prospektów, broszur, informacja o działalności gospodarczej, edytorskie usługi w dziedzinie reklamy, pozyskiwanie danych do komputerowych baz danych, systematyzacja danych w komputerowych bazach danych, komputerowe zarządzanie plikami, uaktualnianie materiałów reklamowych, doradztwo w zakresie organizowania działalności gospodarczej, wyszukiwanie informacji w plikach komputerowych dla osób trzecich, pozyskiwanie informacji o działalności gospodarczej, prezentowanie produktów w mediach dla celów sprzedaży detalicznej, promocyjna sprzedaż dla osób trzecich, publikowanie tekstów sponsorowanych, reklama, reklama za pośrednictwem sieci komputerowej, wynajmowanie przestrzeni reklamowej, uaktualnianie materiału reklamowego, tworzenie reklamowych i sponsorowanych tekstów, tworzenie reklamowych i sponsorowanych tekstów, przygotowywanie reklamy prasowej, sortowanie danych w bazach komputerowych, edycja tekstów, tworzenie tekstów reklamowych i sponsorowanych, wynajem czasu reklamowego we wszystkich środkach przekazu, wynajem dystrybutorów automatycznych, wynajmowanie przestrzeni reklamowej, organizowanie wystaw w celach handlowych lub reklamowych, wyszukiwanie w komputerowych bazach danych, **38** łączność przez terminale komputerowe, przesyłanie informacji, przesyłanie informacji tekstowej i obrazowej za pomocą komputera, usługi ogłoszeń elektronicznych stosowane w telekomunikacji, **40** usługi drukowania, drukowanie litograficzne, drukowanie offsetowe, drukowanie szablonów [wykroje, rysunki], druk sitowy, **41** komputerowe przygotowanie materiałów do publikacji, pisanie tekstów, inne niż reklamowe, publikowanie tekstów inne niż teksty reklamowe, usługi reporterskie, udostępnianie publikacji elektronicznych on-line, nie do pobierania z sieci komputerowych, **42** doradztwo w sprawach sprzętu komputerowego, doradztwo w zakresie oprogramowania komputerowego, dostarczanie [opracowywanie] wyszukiwarek internetowych, elektroniczna konwersja danych lub programów, instalacje oprogramowania komputerowego, odzyskiwanie danych komputerowych, projektowanie systemów komputerowych, konwersja danych lub dokumentów na formę elektroniczną, aktualizacja oprogramowania komputerowego, powielanie oprogramowania komputerowego, projektowanie oprogramowania komputerowego, wynajmowanie [udostępnianie] zasobów serwerów komputerowych.



(111) **229850** (220) 2009 01 22 (210) 351161  
 (151) 2010 05 05 (441) 2009 04 27  
 (732) Jarosław Uściński, Kobiór, PL.  
 (540) WODA NA KACA-KAC KILLER  
 (510), (511) **05** produkty farmaceutyczne, suplementy diety do celów medycznych, **32** piwo, napoje bezalkoholowe, **33** napoje alkoholowe.

(111) **229851** (220) 2009 01 28 (210) 351357  
 (151) 2010 05 12 (441) 2009 05 11  
 (732) „TSV GROUP” Spółka z o.o., Konstancin-Jeziorna, PL.  
 (540)



(531) 1.15.24, 3.9.4, 26.1.1, 27.5.1  
 (510), (511) **06** materiały budowlane metalowe; rury i rurki metalowe; kable metalowe nieelektryczne; przewody i rurociągi zasilające metalowe; metalowe materiały zbrojeniowe do przewodów rurowych; metalowe przewody rurowe; kolanka do rur metalowe; metalowe kształtki do rur, a w tym kolana, trójniki, mufy, redukcje, złączki, czwórniki; rurowe przewody instalacyjne rozgałęźne metalowe; metalowe połączenia i osprzęt do rur, a w tym: elementy do zamocowania rur, podtrzymywania i prowadzenia rur i kabli takie jak: opaski, haki, obejmy; elementy do mocowania rur w ścianach, elementy do zawieszania i podpierania kaloryferów, zaciski do rur i kabli, króćce do rur, złączki do rur i kabli, zawory do rur, osłony do rur; śruby, **17** rury elastyczne niemetalowe; osłony niemetalowe do rur; uszczelki do rur; materiały i substancje uszczelniające do połączeń rurowych, a w tym: pakuły lniane do uszczelnienia połączeń gwintowanych, taśmy uszczelniające teflonowe do połączeń gwintowanych; kształtki do rur z tworzyw sztucznych, a w tym kolana, trójniki, mufy, redukcje, złączki, czwórniki; zbrojenie niemetalowe do rur; połączenia i osprzęt do rur z tworzyw sztucznych, a w tym: obejmy do rur, elementy do mocowania, podtrzymywania i prowadzenia rur i kabli, elementy do mocowania w ścianach, elementy do zawieszania i podpierania kaloryferów, zaciski do rur i kabli, króćce do rur, złączki do rur; zawory do rur z tworzyw sztucznych, **19** materiały budowlane niemetalowe; rury niemetalowe, w tym rury sztywne z tworzyw sztucznych; zawory do rur niemetalowe, w tym zawory do rur sztywnych z tworzyw sztucznych; niemetalowe kształtki do rur, w tym kształtki do rur sztywnych z tworzyw sztucznych: kolana, trójniki, mufy, redukcje, złączki, czwórniki.

(111) **229852** (220) 2009 02 03 (210) 351602  
 (151) 2010 06 15 (441) 2009 05 11  
 (732) HOOP Polska Sp. z o.o., Warszawa, PL.  
 (540) Arctic vital  
 (510), (511) **16** wyroby z papieru lub z tektury, publikacje i materiały drukowane, materiały reklamowe i promocyjne w formie druków, plakatów, tablic reklamowych z papieru lub z tektury oraz materiałów piśmiennych, **32** piwo, wody mineralne i wody gazowane oraz inne napoje bezalkoholowe, napoje owocowe i soki owocowe, syropy i preparaty do sporządzania napojów, **35** działalność reklamowa i promocyjna, organizowanie imprez o charakterze promocyjnym, informacja reklamowa i promocyjna.

(111) **229853** (220) 2009 02 03 (210) 351603  
 (151) 2010 06 15 (441) 2009 05 11  
 (732) HOOP Polska Sp. z o.o., Warszawa, PL.  
 (540) Arctic vital  
 (510), (511) **16** wyroby z papieru lub z tektury, publikacje i materiały drukowane, materiały reklamowe i promocyjne w formie druków, plakatów, tablic reklamowych z papieru lub z tektury oraz materiałów piśmiennych, **32** piwo, wody mineralne i wody gazowane oraz inne napoje bezalkoholowe, napoje owocowe i soki owocowe, syropy i preparaty do sporządzania napojów, **35** działalność reklamowa i promocyjna, organizowanie imprez o charakterze promocyjnym, informacja reklamowa i promocyjna.

(111) **229854** (220) 2009 02 03 (210) 351604  
 (151) 2010 06 15 (441) 2009 05 11  
 (732) HOOP Polska Sp. z o.o., Warszawa, PL.  
 (540) Arctic witalność  
 (510), (511) **16** wyroby z papieru lub z tektury, publikacje i materiały drukowane, materiały reklamowe i promocyjne w formie druków, plakatów, tablic reklamowych z papieru lub z tektury oraz materiałów piśmiennych, **32** piwo, wody mineralne i wody gazowane oraz inne napoje bezalkoholowe, napoje owocowe i soki owocowe, syropy i preparaty do sporządzania napojów, **35** działalność reklamowa i promocyjna, organizowanie imprez o charakterze promocyjnym, informacja reklamowa i promocyjna.

(111) **229855** (220) 2009 02 03 (210) 351605  
 (151) 2010 06 15 (441) 2009 05 11  
 (732) HOOP Polska Sp. z o.o., Warszawa, PL.  
 (540)



Kolor znaku: biały, niebieski i odcienie, czerwony, czarny

(531) 26.15.15, 26.15.25, 27.5.1, 29.1.14  
 (510), (511) **16** wyroby z papieru lub z tektury, publikacje i materiały drukowane, materiały reklamowe i promocyjne w formie druków, plakatów, tablic reklamowych z papieru lub z tektury oraz materiałów piśmiennych, **32** piwo, wody mineralne i wody gazowane oraz inne napoje bezalkoholowe, napoje owocowe i soki owocowe, syropy i preparaty do sporządzania napojów, **35** działalność reklamowa i promocyjna, organizowanie imprez o charakterze promocyjnym, informacja reklamowa i promocyjna.

(111) **229856** (220) 2009 02 03 (210) 351606  
 (151) 2010 06 15 (441) 2009 05 11  
 (732) HOOP Polska Sp. z o.o., Warszawa, PL.  
 (540)



Kolor znaku: biały, niebieski i odcienie, czerwony, czarny

(531) 26.15.15, 26.15.25, 27.5.1, 29.1.14  
 (510), (511) **16** wyroby z papieru lub z tektury, publikacje i materiały drukowane, materiały reklamowe i promocyjne w formie druków, plakatów, tablic reklamowych z papieru lub z tektury oraz materiałów piśmiennych, **32** piwo, wody mineralne i wody gazowane oraz inne napoje bezalkoholowe, napoje owocowe i soki owocowe, syropy i preparaty do sporządzania napojów, **35** działalność reklamowa i promocyjna, organizowanie imprez o charakterze promocyjnym, informacja reklamowa i promocyjna.

(111) **229857** (220) 2009 02 05 (210) 351660  
 (151) 2010 05 07 (441) 2009 05 11  
 (732) Agrapac Poland Małgorzata Stępniewska, Jasionówka, PL.  
 (540)



Kolor znaku: szary, biały

(531) 27.5.1, 29.1.12  
 (510), (511) **17** folie z tworzyw sztucznych do stosowania w rolnictwie, siatki i sznury z tworzyw sztucznych do stosowania w rolnic-

twie, **22** sznury do pakowania stosowane w rolnictwie, **35** usługi w zakresie prowadzenia sprzedaży hurtowej i detalicznej artykułów do produkcji rolnej, w tym folii, siatek i sznurów z tworzyw sztucznych stosowanych w rolnictwie, usługi w zakresie prowadzenia sprzedaży hurtowej i detalicznej artykułów do produkcji rolnej z katalogu, wykorzystując zamówienie korespondencyjne lub używając środków telekomunikacji.

(111) **229858** (220) 2009 02 13 (210) 352056  
(151) 2010 05 05 (441) 2009 05 25  
(732) ATLAS Spółka z ograniczoną odpowiedzialnością, Łódź, PL.  
(540) TERMOPUNKT

(510), (511) **01** produkty i półprodukty chemiczne przeznaczone dla przemysłu, prac badawczych, fotografii jak również rolnictwa, ogrodnictwa i leśnictwa; żywice syntetyczne w stanie surowym, tworzywa sztuczne w stanie surowym; nawozy do użyźniania gleby; mieszanki do gaśnic; preparaty do hartowania i lutowania metali; produkty chemiczne do konserwowania żywności; substancje garbujące; kleje (spoiwa) przeznaczone dla przemysłu, substancje chemiczne przetworzone, kleje i zaprawy klejowe, środki impregnujące i konserwujące, preparaty do odtłuszczenia, **02** farby, pokosty, lakiery; środki zapobiegające korozji i zabezpieczające drewno; barwniki; za-prawy farbiarskie; żywice naturalne; folie metalowe i formy proszkowe dla malarzy, dekoratorów, drukarzy i artystów, pokrywające powierzchnie dekoracyjne i ochronne kompozycje trwałe lub tymczasowe, podkłady, szpachlówki, powłoki gruntowe, środki zabezpieczające przed niszczeniem mury i inne materiały, wszystkie w formie preparatów proszkowych, płynnych, półpłynnych i rozpylanych oraz rozcieńczalniki do powyższych związków i preparatów, **17** kauczuk, gutaperka, guma, azbest, mika i wyroby z tych materiałów nie ujęte w innych klasach, masy uszczelniające termoizolujące i hydroizolujące, preparaty płynne, półpłynne i w postaci proszku do rozprowadzenia cieczą, przeznaczone do uzyskiwania powłok uszczelniających i hydroizolujących w budownictwie, zaprawy izolujące, **19** materiały budowlane niemetalowe; rury sztywne niemetalowe stosowane w budownictwie; asfalt, smoła i bitumy; budynki przenośne niemetalowe; pomniki niemetalowe, zaprawy budowlane, elementy budowlane i półfabrykaty zawierające gips, gips, zaprawy gipsowe, niemetalowe materiały budowlane do systemów dociepleń, **35** reklama; zarządzanie w działalności handlowej; administrowanie działalnością handlowej; prace biurowe, **37** usługi budowlane; naprawy; usługi instalacyjne, **41** nauczanie; kształcenie; rozrywka; działalność sportowa i kulturalna.

(111) **229859** (220) 2009 02 27 (210) 352723  
(151) 2010 07 13 (441) 2009 06 08  
(732) TEVA PHARMACEUTICALS POLSKA Spółka z ograniczoną odpowiedzialnością, Warszawa, PL.  
(540) DESMOTEV

(510), (511) **05** produkty farmaceutyczne, leki, substancje dietetyczne dla celów leczniczych, leki wspomagające leczenie, żywność dietetyczna dla celów leczniczych, suplementy diety do celów leczniczych, preparaty witaminowe, preparaty z mikroelementami.

(111) **229860** (220) 2009 03 11 (210) 353203  
(151) 2010 05 12 (441) 2009 06 22  
(732) WYROBY SKÓRZANE Import-Export Dariusz Morawski, Elbląg, PL.  
(540) Franco Bellucci

(510), (511) **18** aktówki, teczki skórzane, teczki na nuty, portfele, portmonetki, skórzane etui na klucze, torebki, torby podróżne, nosidełka dla dzieci, walizki i rączki do walizek, kufr i kufrы podróżne, komplety podróżne skórzane, kuferki na przybory toaletowe, kasetki i pudełka ze skóry, skórzane torby na narzędzia, plecaki, tornistry szkolne, sakiewki, sakwy, torby i worki myśliwskie, pasy skórzane, pasy żołnierskie i naramienne, nici skórzane, rzemyki skórzane, narzuty ze skóry, wykończenia ze skóry do mebli, skóry zwierzęce i imitacje skór, ircha inna niż do czyszczenia, futrówka skórzana do obuwia, **25** obuwie, odzież ze skóry i imitacji skóry.

(111) **229861** (220) 2008 01 30 (210) 335865  
(151) 2010 07 14 (441) 2008 05 12

(732) A-Z MEDICA Spółka z o.o., Gdańsk, PL.

(540) COLONEX

(510), (511) **29** żywność dietetyczna nie będąca lekami i podstawowe dodatki do żywności wytworzone z użyciem dodatków pochodzenia roślinnego; suplementy dietetyczne pochodzenia roślinnego.

(111) **229862** (220) 2009 03 11 (210) 353238  
(151) 2010 07 26 (441) 2009 06 22

(732) ZAKŁADY FARMACEUTYCZNE POLPHARMA SPÓŁKA AKCYJNA, Starogard Gdański, PL.

(540) Polopiryna C sprawdzony lek na przeziębienie i grypę  
(510), (511) **05** produkty farmaceutyczne, **35** reklama.

(111) **229863** (220) 2009 03 16 (210) 353391  
(151) 2010 07 08 (441) 2009 06 22

(732) Leon Doleżych, Lubliniec, PL.

(540)

# Beri-Hon

(531) 28.11, 28.17

(510), (511) **21** pojemniki na miód, **30** miód.

(111) **229864** (220) 2009 03 23 (210) 353653  
(151) 2010 07 02 (441) 2009 07 06

(732) Raz Tools Piotr Trzaskalski, Piła, PL.

(540) Kaltmann

(510), (511) **08** narzędzia ręczne sterowane o napędzie elektrycznym, **11** grzejniki, kaloryfery, elementy grzejne, grzejniki kieszonkowe, grzejniki elektryczne.

(111) **229865** (220) 2009 03 25 (210) 353828  
(151) 2010 05 12 (441) 2009 07 06

(732) MEDICPLAST POLSKA Spółka z ograniczoną odpowiedzialnością, Warszawa, PL.

(540) Fleboxar

(510), (511) **03** żele i kremy do celów kosmetycznych, **05** żele i kremy do celów leczniczych.

(111) **229866** (220) 2009 03 25 (210) 353829  
(151) 2010 05 12 (441) 2009 07 06

(732) MEDICPLAST POLSKA Spółka z ograniczoną odpowiedzialnością, Warszawa, PL.

(540) Venoxar

(510), (511) **03** żele i kremy do celów kosmetycznych, **05** żele i kremy do celów leczniczych.

(111) **229867** (220) 2009 03 25 (210) 353830  
(151) 2010 05 12 (441) 2009 07 06

(732) F.H.U. „SPRZĘTKOM” Krzysztof Seweryn, Staszów, PL.

(540)



Kolor znaku: czarny, pomarańczowy, czerwony, seledynowy, biały  
(531) 26.11.3, 26.11.12, 27.5.1, 29.1.15

(510), (511) **35** usługi w zakresie sprzedaży detalicznej i hurtowej, w tym sprzedaży wysyłkowej i przez Internet sprzętu i oprogramowania komputerowego oraz urządzeń peryferyjnych, sprzętu telekomunikacyjnego, audiowizualnego, fotograficznego, sprzętu elektronicznego, artykułów gospodarstwa domowego oraz nagrań dźwiękowych i audiowizualnych, **37** usługi w zakresie instalacji, konserwacji i naprawy sprzętu komputerowego oraz urządzeń peryferyjnych, sprzętu telekomunikacyjnego, audiowizualnego, fotograficznego, sprzętu elektronicznego, **42** usługi informatyczne, usługi w zakresie projektowania i ulepszania sprzętu oraz oprogramowania komputerowego.

(111) **229868** (220) 2009 03 26 (210) 353853  
 (151) 2010 05 12 (441) 2009 07 06  
 (732) AXG S.C. Grzegorz Dobkowski, Agnieszka Dobkowska,  
 Gdynia, PL.  
 (540)



Kolor znaku: fioletowy, biały, jasnozielony

(531) 5.5.19, 5.5.20, 5.5.21, 27.5.1, 29.1.13  
 (510), (511) **03** kosmetyki, kosmetyki naturalne, produkty kosmetyczne, środki myjące, środki do czyszczenia zębów, środki do prania, toaletowe środki sanitarne, preparaty do wybielania, wyroby perfumeryjne, perfumy, wody toaletowe, wody kolońskie, preparaty do wybielania, preparaty do odłuszczenia, środki do pielęgnacji i ochrony skóry, kremy, balsamy, oliwki, żele, płyny, mleczka, toniki, maseczki, peelingi, chusteczki nasączone płynami kosmetycznymi, preparaty do kąpieli oraz pod prysznic, płyny, żele, dezodoranty i antyperspiranty, środki do samoopalania, środki do opalania i chroniące przed promieniowaniem ultrafioletowym, środki do mycia i pielęgnacji włosów, szampony, odżywki, lotony, farby do włosów, środki do depilacji, kosmetyki upiększające, kosmetyki pielęgnacyjne, olejki, olejki eteryczne, środki i preparaty do makijażu i demakijażu, środki czystości, preparaty kosmetyczne do odchudzania, kosmetyki profesjonalne, kosmetyki do stylizacji włosów, **35** usługi sprzedaży: hurtowej, detalicznej w wyspecjalizowanych sklepach, za pośrednictwem domów sprzedaży wysyłkowej lub Internet towarów takich jak: perfumy, kosmetyki, artykuły toaletowe, płyny do pielęgnacji włosów, środki do czyszczenia zębów, środki wybielające i inne substancje stosowne w praniu, środki do czyszczenia, polerowania, szorowania i perfumeryjne, olejki eteryczne, usługi informacji handlowej, reklamy, pokazów towarów, organizowania wystaw i targów dla celów promocyjnych i handlowych w/w towarów, reklama za pośrednictwem sieci komputerowej, reklama i usługi marketingowe, pośrednictwo handlowe, **44** usługi związane ze zdrowiem, higieną i medycyna estetyczna, zabiegi kosmetyczne odmładzające cerę człowieka, usługi fryzjerskie, kosmetyczne i kosmetyologiczne, usługi salonów piękności, usługi masażu, usługi medyczne i paramedyczne, fizjoterapia, fizykoterapia, rehabilitacja, odnowa biologiczna, usługi kosmetyczne, zabiegi SPA z użyciem środków i kosmetyków naturalnych, usługi w zakresie pielęgnacji urody, w tym usługi kosmetyczek i salonów piękności, informacja i doradztwo dotyczące pielęgnacji urody i stosowania produktów kosmetycznych, usługi w zakresie kreowania wizerunku, stylizacji i kształtowania sylwetki, zabiegi pielęgnacji ciała takie jak manicure i pedicure, zabiegi masażu, kosmetyczne usługi związane z wykonywaniem medycznych zabiegów rehabilitacyjnych oraz relaksacyjnych, prowadzenie gabinetów lekarskich i rehabilitacyjnych, poprawy kondycji fizycznej, usługi salonów tatuażu i piercingu.

(111) **229869** (220) 2009 03 26 (210) 353883  
 (151) 2010 07 05 (441) 2009 07 06  
 (732) HOOP Polska Spółka z ograniczoną odpowiedzialnością,  
 Warszawa, PL.  
 (540) Hoop Cola. Odkręć się na innych.  
 (510), (511) **09** programy komputerowe, moduły ładowalne z treściami multimedialnymi obejmującymi publikacje, nagrania dźwiękowe i nagrania wideo, obrazy, programy do gier komputerowych, **16** wyroby z papieru lub z tektury, publikacje i materiały drukowane, materiały reklamowe i promocyjne w formie druków, plakatów, tablic reklamowych z papieru lub z tektury oraz materiałów piśmiennych, **28** gry i zabawki, maskotki, artykuły sportowe i torby na sprzęt sportowy, **32** piwo, wody mineralne i wody gazowane oraz inne napoje bezalkoholowe, napoje owocowe i soki owocowe, syropy i preparaty do sporządzania napojów, **35** usługi reklamowe i promocyjne, organizowanie imprez o charakterze promocyjnym, informacja reklamowa i promocyjna.

(111) **229870** (220) 2009 03 27 (210) 353952  
 (151) 2010 07 06 (441) 2009 07 06  
 (732) KEMETYL AB, Haninge, SE.  
 (540)



(531) 24.15.1, 24.15.5, 26.1.2, 26.1.16, 27.5.1  
 (510), (511) **01** chemiczne dodatki do paliw silnikowych, płyny hamulcowe, płyny do chłodziw, preparaty chemiczne do odmrażania szyb samochodowych, **03** kosmetyki samochodowe, preparaty do mycia szyb samochodowych, płyny do spryskiwaczy samochodowych, **04** dodatki niechemiczne do paliw silnikowych.

(111) **229871** (220) 2009 10 30 (210) 362300  
 (151) 2010 09 14 (441) 2010 02 01  
 (732) GRUPA LOTOS Spółka Akcyjna, Gdańsk, PL.  
 (540) AGROLIS

(510), (511) **04** oleje silnikowe do maszyn rolniczych, oleje hydrauliczno-przekładniowe stosowane w układach przeniesienia napędu i układach hydraulicznych pracujących w ciężkich warunkach, oleje do smarowania układu tnącego i prowadnic w piłach mechanicznych, smary litowe do smarowania łożysk tocznych, ślizgowych i innych węzłów tarcia; oleje do silników dwusuwowych, oleje silnikowo-hydrauliczno-przekładniowe; oleje przeznaczone do ciągników, maszyn rolniczych i innych maszyn ciężkich; pozostałe oleje i smary zawarte w tej klasie.

(111) **229872** (220) 2009 10 30 (210) 362301  
 (151) 2010 09 14 (441) 2010 02 01  
 (732) GRUPA LOTOS Spółka Akcyjna, Gdańsk, PL.  
 (540) QUANTILUS

(510), (511) **01** wyroby chemiczne dla przemysłu, a zwłaszcza plastyfikatory, plastyfikatory naftowe, plastyfikatory stosowane przy produkcji kauczuku i mieszanek gumowych, a w szczególności opon, **04** oleje zmiękczone stosowane przy produkcji kauczuku i mieszanek gumowych, a w szczególności opon; plastyfikatory pochodzenia mineralnego powstające na drodze przeróbki ropy naftowej.

(111) **229873** (220) 2009 11 10 (210) 362726  
 (151) 2010 07 20 (441) 2010 02 15  
 (732) Przedsiębiorstwo Farmaceutyczne „JELFA” Spółka Akcyjna,  
 Jelenia Góra, PL.  
 (540) AMIZOLMET  
 (510), (511) **05** preparat farmaceutyczny.

(111) **229874** (220) 2009 11 10 (210) 362727  
 (151) 2010 07 20 (441) 2010 02 15  
 (732) Przedsiębiorstwo Farmaceutyczne „JELFA” Spółka Akcyjna,  
 Jelenia Góra, PL.  
 (540) AKEDOLOX  
 (510), (511) **05** preparat farmaceutyczny.

(111) **229875** (220) 2008 06 16 (210) 342266  
 (151) 2010 09 10 (441) 2008 09 29  
 (732) GRUPA LOTOS SPÓŁKA AKCYJNA, Gdańsk, PL.  
 (540)



Kolor znaku: czarny, czerwony, niebieski, biały, szary  
 (531) 25.7.1, 26.4.1, 29.1.15



(510), (511) **03** preparaty pielęgnacyjne do samochodów; szampony samochodowe; płyny; do mycia wszystkich rodzajów silników; do mycia szyb, do czyszczenia tapicerki, do mycia felg; płyny do spryskiwaczy; środki antykorozyjne do usuwania rdzy; preparaty odmrażające do szyb i do zamków samochodowych, **04** ropa naftowa (surowa lub rafinowana); paliwo gazowe; produkty rafinacji ropy naftowej; oleje przemysłowe, oleje technologiczne, smary, paliwa i tłuszcze zawarte w tej klasie; oleje smarowe, napędowe, opałowe, podstawowe, przekładniowe, hydrauliczne, hydrauliczno-przekładniowe, sprężarkowe, turbinowe, maszynowe, żeglugowe, oleje do farb graficznych, do konserwacji: murów, skór i tkanin, oleje ułatwiające wyjmowanie z formy, oleje zwilżające, oleje emulgujące; oleje do silników benzynowych i wysokoprężnych: mineralne, półsyntetyczne, syntetyczne; oleje do sprzętu rolniczego, ogrodniczego, drogowego oraz małych urządzeń pomocniczych; oleje do obróbki metali, do przewodnic, oleje wazelinowe; olej jako nośnik ciepła; oleje do bonowania i docierania w procesie obróbki metali, do obróbki skrawaniem; oleje i smary do smarowania urządzeń w przemyśle spożywczym; wielofunkcyjne smary syntetyczne; smary do narzędzi tnących; gazy techniczne, propan, butan; gaz płynny propan-butan; benzyny; benzyna lekka i ciężka; komponenty do produkcji benzyn; paliwa, biopaliwa, paliwa na bazie alkoholu, paliwo lotnicze i żeglugowe; paliwo bunkrowe; gacz parafinowy; parafina; woski; świece; materiały oświetleniowe zawarte w tej klasie; olej rzepakowy do celów przemysłowych; olej słonecznikowy do celów przemysłowych; olej sojowy do celów przemysłowych, **35** usługi związane z prowadzeniem hurtowni: paliw, olejów, wyrobów chemicznych i wszelkich akcesoriów samochodowych oraz sklepów na stacjach paliwowych w zakresie towarów: artykułów spożywczych, przemysłowych, papierniczych, map, czasopism, książek, atlasów samochodowych oraz innych artykułów powszechnego użytku; badanie rynku i opinii publicznej; analiza kosztów, doradztwo handlowe; dystrybucja materiałów reklamowych; badania i doradztwo w zakresie działalności gospodarczej, badanie rynku; reklama, promocja i sprzedaż wyrobów; usługi importowo-eksportowe; usługi sekretarskie; prowadzenie ksiąg, rachunkowość; usługi w zakresie przygotowywania zeznań podatkowych; pozyskiwanie i systematyzowanie komputerowych baz danych; usługi sprzedaży hurtowo lub detalicznie towarów w sklepach, komisach lub salonach w zakresie pojazdów mechanicznych, akcesoriów do tych pojazdów i ich silników oraz motocykli; usługi w zakresie organizacji i zarządzania programami lojalnościowymi dla klientów, usługi w zakresie zarządzania zakupami i transakcjami, usługi dotyczące prowadzenia ksiąg rachunkowych; promocja kart kredytowych i debetowych poprzez prowadzenie programu zachęcania konsumentów; reklama radiowa, telewizyjna, reklama za pośrednictwem sieci komputerowej, reklama prasowa, rozpowszechnianie materiałów reklamowych, usługi w zakresie zarządzania i administrowania biznesem, czynności biurowych; pośrednictwo handlowe z zakresie obrotu paliwami stałymi, ciekłymi, gazowymi, produktami pochodnymi, olejami i wszelkimi akcesoriami samochodowymi, wyrobami chemicznymi i ich półproduktami polegające na kojarzeniu kontrahentów; dobór personelu; prowadzenie kampanii reklamowych, reklamowo-promocyjnych, także bonów promocyjnych; prowadzenie programów promocji sprzedaży dla detalicznych kanałów dystrybucji takich jak: stacje paliw, punkty wymiany olejów i warsztaty samochodowe i sklepy motoryzacyjne, **41** organizowanie i prowadzenie konferencji, kongresów, seminariów, sympozjów, wystaw; organizowanie promocyjnych imprez sportowych, rozgrywek i zawodów sportowych; usługi tłumaczeń; filmowanie; produkcja filmów i nagrań wideo; wypożyczanie książek; usługi w zakresie: organizowania krajowych, zagranicznych rajdów i wyścigów rowerowych, motorowych, samochodowych, imprez promocyjnych sportowych, rozgrywek sportowych i zawodów sportowych; usługi związane z ustawicznym kształceniem dorosłych; usługi dydaktyczne i szkoleniowe.

(111) **229876** (220) 2008 06 16 (210) 342268  
 (151) 2010 09 10 (441) 2008 09 29  
 (732) GRUPA LOTOS SPÓŁKA AKCYJNA, Gdańsk, PL.  
 (540)



Kolor znaku: czarny, czerwony, biały, szary, niebieski  
 (531) 25.7.1, 27.5.1, 29.1.15

(510), (511) **03** preparaty pielęgnacyjne do samochodów; szampony samochodowe; płyny; do mycia wszystkich rodzajów silników, do my-

cia szyb, do czyszczenia tapicerki, do mycia felg; płyny do spryskiwaczy; środki antykorozyjne do usuwania rdzy; preparaty odmrażające do szyb i do zamków samochodowych, **04** ropa naftowa (surowa lub rafinowana); paliwo gazowe; produkty rafinacji ropy naftowej; oleje przemysłowe, oleje technologiczne, smary, paliwa i tłuszcze zawarte w tej klasie; oleje smarowe, napędowe, opałowe, podstawowe, przekładniowe, hydrauliczne, hydrauliczno-przekładniowe, sprężarkowe, turbinowe, maszynowe, żeglugowe, oleje do farb graficznych, do konserwacji: murów, skór i tkanin, oleje ułatwiające wyjmowanie z formy, oleje zwilżające, oleje emulgujące; oleje do silników benzynowych i wysokoprężnych: mineralne, półsyntetyczne, syntetyczne; oleje do sprzętu rolniczego, ogrodniczego, drogowego oraz małych urządzeń pomocniczych; oleje do obróbki metali, do przewodnic, oleje wazelinowe; olej jako nośnik ciepła; oleje do bonowania i docierania w procesie obróbki metali, do obróbki skrawaniem; oleje i smary do smarowania urządzeń w przemyśle spożywczym; wielofunkcyjne smary syntetyczne; smary do narzędzi tnących; gazy techniczne, propan, butan; gaz płynny propan-butan; benzyny; benzyna lekka i ciężka; komponenty do produkcji benzyn; paliwa, biopaliwa, paliwa na bazie alkoholu, paliwo lotnicze i żeglugowe; paliwo bunkrowe; gacz parafinowy; parafina; woski; świece; materiały oświetleniowe zawarte w tej klasie; olej rzepakowy do celów przemysłowych; olej słonecznikowy do celów przemysłowych; olej sojowy do celów przemysłowych, **35** usługi związane z prowadzeniem hurtowni: paliw, olejów, wyrobów chemicznych i wszelkich akcesoriów samochodowych oraz sklepów na stacjach paliwowych w zakresie towarów: artykułów spożywczych, przemysłowych, papierniczych, map, czasopism, książek, atlasów samochodowych oraz innych artykułów powszechnego użytku; badanie rynku i opinii publicznej; analiza kosztów, doradztwo handlowe; dystrybucja materiałów reklamowych; badania i doradztwo w zakresie działalności gospodarczej, badanie rynku; reklama, promocja i sprzedaż wyrobów; usługi importowo-eksportowe; usługi sekretarskie; prowadzenie ksiąg, rachunkowość; usługi w zakresie przygotowywania zeznań podatkowych; pozyskiwanie i systematyzowanie komputerowych baz danych; usługi sprzedaży hurtowo lub detalicznie towarów w sklepach, komisach lub salonach w zakresie pojazdów mechanicznych, akcesoriów do tych pojazdów i ich silników oraz motocykli; usługi w zakresie organizacji i zarządzania programami lojalnościowymi dla klientów, usługi w zakresie zarządzania zakupami i transakcjami, usługi dotyczące prowadzenia ksiąg rachunkowych; promocja kart kredytowych i debetowych poprzez prowadzenie programu zachęcania konsumentów; reklama radiowa, telewizyjna, reklama za pośrednictwem sieci komputerowej, reklama prasowa, rozpowszechnianie materiałów reklamowych, usługi w zakresie zarządzania i administrowania biznesem, czynności biurowych; pośrednictwo handlowe z zakresie obrotu paliwami stałymi, ciekłymi, gazowymi, produktami pochodnymi, olejami i wszelkimi akcesoriami samochodowymi, wyrobami chemicznymi i ich półproduktami polegające na kojarzeniu kontrahentów; dobór personelu; prowadzenie kampanii reklamowych, reklamowo-promocyjnych, także bonów promocyjnych; prowadzenie programów promocji sprzedaży dla detalicznych kanałów dystrybucji takich jak: stacje paliw, punkty wymiany olejów i warsztaty samochodowe i sklepy motoryzacyjne, **41** organizowanie i prowadzenie konferencji, kongresów, seminariów, sympozjów, wystaw; organizowanie promocyjnych imprez sportowych, rozgrywek i zawodów sportowych; usługi tłumaczeń; filmowanie; produkcja filmów i nagrań wideo; wypożyczanie książek; usługi w zakresie: organizowania krajowych, zagranicznych rajdów i wyścigów rowerowych, motorowych, samochodowych, imprez promocyjnych sportowych, rozgrywek sportowych i zawodów sportowych; usługi związane z ustawicznym kształceniem dorosłych; usługi dydaktyczne i szkoleniowe.

(111) **229877** (220) 2008 11 05 (210) 348318  
 (151) 2010 05 11 (441) 2009 02 16  
 (732) F.P.H.U. SEMAK Jakub Kamieniecki, Nowy Targ, PL.  
 (540) SEMAK

(510), (511) **35** sprzedaż części i akcesoriów samochodowych, sprzedaż samochodów, **37** obsługa i naprawa samochodów, czyszczenie, mycie, polerowanie, smarowanie pojazdów, wulkanizacja, naprawa opon, modyfikacja samochodów, tuning, **41** nauka jazdy samochodem w terenie, organizowanie imprez integracyjnych.

(111) **229878** (220) 2008 11 26 (210) 349113  
 (151) 2010 05 10 (441) 2009 03 02



(732) Zakład Budowlano-Instalacyjny Eugeniusz Majsterek,  
Garwolin, PL.  
(540)



Kolor znaku: niebieski, jasnoszary, szary  
(531) 26.3.3, 26.3.4, 26.11.3, 27.5.1, 29.1.13  
(510), (511) **37** usługi budowlane; naprawy; usługi instalacyjne; usługi montażowe; usługi w zakresie budownictwa, nadzoru budowlanego, usługi w zakresie generalnego wykonawstwa inwestycji budowlanych, budownictwo lądowe i wodne, wznoszenie kompletnych budynków i budowli lub ich części, usługi remontowe, konserwacja obiektów budowlano-mieszaniowych, usługi oraz roboty ogólnobudowlane, konstrukcyjne i montażowe, budownictwo przemysłowe, wykonywanie posadzek przemysłowych, rozbiórka i burzenie obiektów budowlanych, przygotowanie terenu pod budowę, wykonywanie wykopów i wierceń geologiczno-inżynierskich, budowa dróg i mostów, układanie nawierzchni, budowa rurociągów, linii telekomunikacyjnych i elektroenergetycznych, wykonywanie instalacji elektrycznych, wodno-kanalizacyjnych, ciepłych, gazowych, klimatyzacyjnych; wynajem i dzierżawa maszyn, urządzeń i sprzętu budowlanego; informacja budowlana.

(111) **229879** (220) 2008 11 28 (210) 349199  
(151) 2010 06 11 (441) 2009 03 02  
(732) MEK EKERT Spółka Jawna Klaudiusz Ekert, Warszawa, PL.  
(540)

**STUDIO URODY EKERT**

Kolor znaku: żółty, czarny  
(531) 26.4.2, 27.5.1, 29.1.12  
(510), (511) **44** usługi fryzjerskie, usługi kosmetyczne, usługi manicure/pedicure, usługi solariumów.

(111) **229880** (220) 2008 12 23 (210) 350349  
(151) 2010 05 19 (441) 2009 03 30  
(732) Warszawskie Zakłady Zielarskie „HERBAPOL”, Pruszków, PL.  
(540) verva  
(510), (511) **05** ekstrakty farmaceutyczne z ziół i kwiatów, ziołowe lecznicze środki, pasty, maści, aerozole i preparaty do stosowania wewnętrznego i zewnętrznego, lecznicze granulaty ziołowe, płyn ziołowy do higieny intymnej, leczniczy balsam ziołowy, herbaty i napoje lecznicze na bazie herbaty, wyciągi roślinne do celów leczniczych, **30** suplementy diety do celów żywieniowych, herbatki ziołowe, przyprawy ziołowe do potraw, przyprawy ziołowe do mięs, drobiu, ryb, **33** nalewki z ziół inne niż do celów leczniczych.

(111) **229881** (220) 2009 02 19 (210) 352278  
(151) 2010 05 25 (441) 2009 05 25  
(732) PLIKCENTER Michał Galac, Bielsko-Biała, PL.  
(540)



Kolor znaku: czarny, biały, niebieski  
(531) 16.1.16, 26.1.2, 26.1.17, 27.5.1, 29.1.13  
(510), (511) **09** nagrane programy komputerowe, nagrane programy komputerowe sterujące, **42** usługa analizy systemów komputerowych, usługa doradztwa w zakresie sprzętu komputerowego, usługi doradztwa w zakresie oprogramowania komputerowego, usługi elektronicznej konwersji danych lub programów komputerowych, usługi instalacji oprogramowania komputerowego, usługi odzyski-

wania danych z komputera, usługi programowania komputerów, usługi tworzenia programów komputerowych, usługi projektowania systemów komputerowych, usługi wypożyczania komputerów, serwerów i oprogramowania komputerowego, usługi konserwacji oprogramowania komputerowego, usługi konwersji danych lub dokumentów na formę elektroniczną, usługi opracowywania projektów technicznych, usługi aktualizacji oprogramowania komputerowego, usługi instalacji oprogramowania komputerowego, usługi powielania oprogramowania komputerowego, usługi tworzenia i utrzymania stron internetowych dla osób trzecich, usługi świadczenia i doradztwa komputerowego w zakresie ochrony antywirusowej, usługi związane z projektowaniem grafiki komputerowej, usługi wynajmowania i udostępniania zasobów serwerów, **45** usługi doradztwa w zakresie bezpieczeństwa komputerowego, usługi licencjonowania programów komputerowych, usługi licencjonowania własności intelektualnej, usługi zarządzania prawami autorskimi, usługi prawne w zakresie licencjonowania programów komputerowych.

(111) **229882** (220) 2009 03 03 (210) 352857  
(151) 2010 05 12 (441) 2009 06 08  
(732) Zakład Produkcyjno-Usługowy „AUTONADWOZIA” Andrzej Matczak, Poznań, PL.  
(540)



Kolor znaku: biały, niebieski  
(531) 18.1.7, 18.1.8, 26.4.5, 27.5.1, 29.1.12  
(510), (511) **07** chłodnice do silników, cylindry do silników, filtry samochodowe, filtry powietrza chłodnic silników, głowice cylindrów do silników, silniki hydrauliczne, iskrowniki zapłonowe do silników, kariery do maszyn i silników, konwertory paliwa do silników spalinywych, korbowody do maszyn, motorów lub silników, linki sterownicze do maszyn lub silników, paliwo do silników spalinywych, oszczędzające paliwa do silników, paski napędowe do wentylatorów silników, pasy do silników, pompy samochodowe, regulatory prędkości obrotów do maszyn i silników, rozruszniki silników, sterowane hydrauliczne mechanizmy do maszyn i silników, sterowanie pneumatyczne do maszyn i silników, sterownicze mechanizmy do maszyn i silników, świece zapłonowe do silników spalinywych, świece żarowe do silników Diesla, tłoki silników, tłumiki: do silników, tłumiki wydechu do silników, wtryskiwacze do silników, wydechowe rury rozgałęzione do silników, urządzenia zapłonowe do silników spalinywych, zawory samochodowe, złącza, **12** ciężarówka, mechanizmy wywrotkowe do skrzyń, nadwozie do pojazdów, obudowy do pojazdów, części pojazdów lądowych, osie pojazdów, podnoszone klapy tylne skrzyni ładunkowej, podnośniki ścianki tylnej skrzyni ładunkowej, podwozia pojazdów, pojazdy-chłodnie, przyczepy, przyczepy bagażowe dwukołowe, przyczepy do pojazdów, zaczepy do przyczep, haki do przyczep, skrzynie ładunkowe wywrotkowe do ciężarówek, złącza do pojazdów lądowych, złącza do przyczep do pojazdów, **37** konserwacja, obsługa i naprawy pojazdów, zabezpieczanie pojazdów przed korozją, regeneracja silników zużytych lub częściowo zniszczonych, smarowanie pojazdów, naprawy opon.

(111) **229883** (220) 2009 03 03 (210) 352858  
(151) 2010 05 12 (441) 2009 06 08  
(732) Zakład Produkcyjno-Usługowy „AUTONADWOZIA” Andrzej Matczak, Poznań, PL.  
(540)



Kolor znaku: czarny, biały, czerwony  
(531) 26.4.1, 26.5.1, 26.11.3, 26.11.9, 27.5.1, 29.1.13

(510), (511) **12** ciężarówki, mechanizmy wywrotkowe do skrzyń, nadwozie do pojazdów, obudowy do pojazdów, części pojazdów lądowych, osie pojazdów, podnoszone klapy tylne skrzyni ładunkowej, podnośniki ścianki tylnej skrzyni ładunkowej, podwozia pojazdów, pojazdy-chłodnie, przyczepy, przyczepy bagażowe dwukołowe, przyczepy do pojazdów, zaczepy do przyczep, haki do przyczep, skrzynie ładunkowe wywrotkowe do ciężarówek, złącza do pojazdów lądowych, złącza do przyczep do pojazdów.

(111) **229884** (220) 2009 03 09 (210) 353124  
(151) 2010 05 10 (441) 2009 06 22

(732) GKT Serwis Spółka z ograniczoną odpowiedzialnością  
Spółka komandytowa, Poznań, PL.

(540) GUZIK ŻYCIA

(510), (511) **09** urządzenia i przyrządy: naukowe, fotograficzne, kinematograficzne, optyczne, wagowe, pomiarowe, sygnalizacyjne, kontrolne, do ratowania życia, do celów dydaktycznych; urządzenia i przyrządy elektryczne przewodzące, przełączające, transformujące, akumulatorowe i kontrolno-sterujące; urządzenia do nagrywania, transmisji lub reprodukcji dźwięku lub obrazu; magnetyczne nośniki danych, płyty (dyski) z nagraniami; automaty sprzedające i mechanizmy do urządzeń uruchamianych przez wrzucenie monety; maszyny liczące, sprzęt przetwarzający dane i komputery; urządzenia do gaszenia ognia; programy komputerowe, sprzęt i oprogramowanie komputerowe do utrwalania danych, przetwarzania sygnałów, przekazywania sygnałów, analizy sygnałów, alarmów, archiwizowania; alarmy i ich części, systemy alarmowe, alarm osobiste, alarmy medyczne, alarmy zdalne, alarmy sygnalizujące i lampy wskaźnikowe, osobiste alarmy bezpieczeństwa, czujniki i alarmy do monitorowania, czujniki i alarmy do monitorowania pacjentów, alarmy do kontroli ruchu ludzi, alarmy do zestawów do materacy terapeutycznych, zestawów do nakryć terapeutycznych, aparatura i instrumenty monitorujące, aparatura i instrumenty monitorujące do monitorowania czynności ciała, alarmy z aktywatorami do transmitowania danych lub wiadomości, urządzenia do wykrywania lub monitorowania lub instrumenty z aktywatorami do transmitowania danych lub wiadomości, radiowe urządzenia alarmowe, detektory ruchu, kamery, systemy i alarmy do ochrony osobistej i inne urządzenia komunikacyjne, czujniki, czujniki pomiarowe, czujniki ruchu, czujniki upadku, czujniki epileptyczne, czujniki zajętości, radiowe urządzenia do dawkowania leków, urządzenia do kontaktu, zintegrowane systemy alarmowe i monitorujące, osobiste urządzenia lokalizacyjne, alarmy elektroniczne do użytku z urządzeniami do komunikacji do sygnalizowania, urządzenia sygnalizacyjne, wzywające, powiadamiające, wykrywające i monitorujące do nadzoru, **38** usługi telekomunikacyjne; usługi w zakresie komunikacji, między osobami i/lub instytucjami, usługi pozwalające na łączność pomiędzy osobami, usługi telefoni, radiowe, telewizyjne, telewizja kablowa, przesyłanie informacji i obrazów, transmisja satelitarna, emisja radiowa i telewizyjna, usługi łączności pomiędzy osobami i instytucjami za pomocą różnych środków przekazu; zlecenia przywoławcze; wypożyczanie urządzeń do komunikacji, urządzeń do przesyłania informacji, **43** usługi zaopatrzenia w żywność i napoje; tymczasowe zakwaterowanie; opieka nad osobami starszymi, opieka dzienna, opieka dzienna nad osobami starszymi, chorymi, niepełnosprawnymi, domowa opieka niemedyczna nad osobami starszymi, chorymi, niepełnosprawnymi, domy emerytów, zakwaterowanie na pobyt czasowy, stołówki, hotele, domy opieki dla osób w podeszłym wieku, chorych, niepełnosprawnych, opieka nad dziećmi, **44** usługi medyczne; usługi weterynaryjne; higiena i troska o urodę istot ludzkich lub zwierząt; opieka medyczna, opieka, zdrowotna, opieka pielęgniarska, pomoc medyczna; placówki opieki medycznej, domy dla rekonwalescentów, domy starców, hospicja, kliniki medyczne, szpitale, sanatoria; usługi w zakresie stałego, telefonicznego i elektronicznego nadzoru podopiecznymi, osobami starszymi, chorymi, niepełnosprawnymi; usługi i opieka medyczna oraz analizy medyczne w związku z leczeniem i opieką nad osobami starszymi, chorymi, niepełnosprawnymi wspierane przez technologię informatyczną komunikowanie i przekazywanie informacji a także doradztwo medyczne dotyczące produktów farmaceutycznych i medycznych; usługi w zakresie opieki społecznej nad osobami niepełnosprawnymi, chorymi, osobami w podeszłym wieku, monitoring podopiecznych; opieka nad chorymi, usługi opieki nad osobami starszymi, chorymi, niepełnosprawnymi; opieka terapeutyczna, opieka geriatryczna, opieka farmaceutyczna nad pacjen-

tami, opieka nad chorymi na Alzheimera i z demencją; usługi opieki medycznej i zdrowotnej w domu; pomoc domowa dla chorych, osób starszych lub niepełnosprawnych; wynajem sprzętu medycznego; usługi informacyjne, doradcze i konsultacyjne związane z ww. usługami, **45** usługi bezpieczeństwa dla ochrony mienia i osób; prywatne i społeczne usługi świadczone w celu zaspokojenia potrzeb poszczególnych osób; monitoring systemów bezpieczeństwa, poszukiwanie osób zaginionych, opieka osobista, opieka nad domem, opieka nad dziećmi, wypożyczanie alarmów i urządzeń alarmowych; asystencka opieka osób chorych, niepełnosprawnych i osób starszych przebywających w mieszkaniach, domach, internatach i podobnych pomieszczeniach; praca społeczna, pomoc społeczna, pomoc społeczna osobom starszym, chorym lub niepełnosprawnym, niemedyczne usługi społeczne i opiekuńcze; usługi konsultacyjne, usługi doradcze i informacyjne w ww. zakresie.

(111) **229885** (220) 2009 03 13 (210) 353314  
(151) 2010 05 06 (441) 2009 06 22

(732) Zakłady Piwowskie Głubczyce S.A., Głubczyce, PL.

(540) BALLADYNA

(510), (511) **32** piwo, **33** napoje alkoholowe, **39** usługi w zakresie: magazynowania, rozlewania i dostarczania napojów.

(111) **229886** (220) 2009 03 26 (210) 353900  
(151) 2010 05 06 (441) 2009 07 06

(732) ARKUS & ROMET GROUP Sp. z o.o., Podgrodzie, PL.

(540)

**FORESTER**

(531) 7.11.10, 27.5.1

(510), (511) **12** rowery, skutery, motorowery, motorynki, motocykle, quady, gokarty, części zamienne do rowerów, skuterów, motorowców, motorynek, motocykli, quadów i gokartów, ogumienie do rowerów, skuterów, motorowców, motorynek, motocykli, quadów i gokartów, **37** naprawy rowerów, skuterów, motorowców, motorynek, motocykli, quadów i gokartów.

(111) **229887** (220) 2009 03 31 (210) 354046  
(151) 2010 04 27 (441) 2009 07 06

(732) WINDYGO Spółka z ograniczoną odpowiedzialnością,  
Warszawa, PL.

(540)



**WINDYGO**

(531) 3.1.1, 27.5.1

(510), (511) **36** usługi ubezpieczeniowe; usługi finansowe; sponrowanie finansowe, organizowanie funduszy na cele dobroczynne; usługi monetarne; usługi agencji pośrednictwa w handlu nieruchomościami, dzierżawa majątku nieruchomego, zarządzanie i administrowanie majątkiem nieruchomym, wycena majątku nieruchomego, doradztwo w sprawach finansowych, prowadzenie agencji skupu długów, prowadzenie agencji ściągającej należności i wierzytelności, prowadzenie analiz finansowych, zarządzanie finansami, zarządzanie majątkiem, informacja o zasobach finansowych, opinie i sondaże na temat kondycji finansowej przedsiębiorstw, analizy finansowe, bankowe operacje, finansowe informacje, finansowe operacje, fiskalne oszacowanie wartości do celów rewindykacyjnych, fiskalne wyceny, giełdowe notowania wierzytelności, handel wierzytelnościami, kompensaty, udzielanie i załatwianie kredytów, monitoring wierzytelności, obrót wierzytelnościami we własnym imieniu i na zlecenie, organizowanie i prowadzenie giełd wierzytelności i długów, pośrednictwo pieniężne, rozliczenia finansowe, skup długów, ściąganie należności, telefoniczny monitoring wierzytelności, transakcje finansowe, usługi cesji, usługi ściągania wierzytelności, zagospodarowanie, kupno, wynajem i sprzedaż nieruchomości, zarządzanie finansami, wycena dzieł sztuki, prowadzenie windykacji sądowej i komorniczej, **38** usługi telekomunikacyjne, usługi transmisji danych, usługi teleinformatyczne, dostarczanie publikacji elektronicznych on-line nie

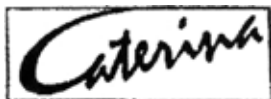
ściąganych, prowadzenie serwerów i portali internetowych, umożliwianie dostępu do krajowych i międzynarodowych serwerów i portali internetowych, przesyłanie informacji tekstowej i obrazowej, przesyłanie informacji z zastosowaniem do nadawania i/lub odbioru informacji-urządzeń mobilnych, usługi dostarczania informacji online z komputerowych baz danych, umożliwianie dostępu do stron WWW, organizacja i przekazywanie serwisów internetowych WWW, usługi poczty elektronicznej, **42** odpłatne udostępnianie komputerowych baz danych dotyczących list dłużników, odpłatne udostępnianie serwisów informacyjnych lub baz danych, usługi portalu internetowego, projektowanie i opracowywanie portali internetowych, administrowanie portalami internetowymi, usługi dostępu do krajowych i międzynarodowych serwerów i portali internetowych, aktualizacja oprogramowania komputerów, analiza systemów komputerowych, konserwacja oprogramowania komputerów, doradztwo w sprawach sprzętu komputerowego, odpłatne udostępnianie komputerowych baz danych, odzyskiwanie komputerowych baz danych, opracowywanie oprogramowania komputerów, programowanie komputerów, projektowanie systemów komputerowych, usługi doradcze w sprawach komputerów, wypożyczanie komputerów, wypożyczanie oprogramowania, działalność w zakresie oprogramowania i przetwarzania danych, tworzenie i utrzymywanie stron internetowych, stwierdzanie autentyczności dzieł sztuki.

(111) **229888** (220) 2009 03 31 (210) 354078  
 (151) 2010 07 13 (441) 2009 07 06  
 (732) HOOP Polska Spółka z ograniczoną odpowiedzialnością, Warszawa, PL.  
 (540)



Kolor znaku: biały, zielony i jego odcienie, żółty i jego odcienie, niebieski i jego odcienie, czerwony  
 (531) 1.15.15, 5.3.11, 26.1.3, 27.5.1, 29.1.15  
 (510), (511) **16** wyroby z papieru lub z tektury, publikacje i materiały drukowane, materiały reklamowe i promocyjne w formie druków, plakatów, tablic reklamowych z papieru lub z tektury oraz materiałów piśmiennych, **32** piwo; wody mineralne i wody gazowane oraz inne napoje bezalkoholowe; napoje owocowe i soki owocowe; syropy i preparaty do sporządzania napojów, **35** działalność reklamowa i promocyjna, organizowanie imprez o charakterze promocyjnym, informacja reklamowa i promocyjna.

(111) **229889** (220) 2009 03 31 (210) 354085  
 (151) 2010 07 13 (441) 2009 07 06  
 (732) Crown & Sovereign Allied Trust reg., Vaduz, LI.  
 (540)



(531) 27.5.1  
 (510), (511) **25** odzież, sukienki wizytowe, garsonki, spodnie, marynarki, swetry, odzież sportowa, odzież plażowa, bielizna osobista, nakrycia głowy, paski, rękawiczki, chusty, szaliki, szale, wyroby dziecięce, płaszcze, palta, kurtki, czapki, kapelusze, futra i rękawice wykonane ze skóry i/lub imitacji skóry, pończochy, **40** usługi krawieckie, **41** szkolenia i doradztwo w zakresie stylizacji, mody i zachowań; doradztwo w zakresie: estetyki wnętrz i szeroko pojętej estetyki życia codziennego (usługi stylistów); organizowanie i obsługa konferencji, kongresów, sympozjów, seminariów, zjazdów; organizowanie pokazów mody, **42** wzornictwo przemysłowe w branży odzieżowej; doradztwo i usługi w zakresie mody, usługi i doradztwo w zakresie stylizacji; doradztwo i usługi w zakresie architektury wnętrz.

(111) **229890** (220) 2009 04 01 (210) 354122  
 (151) 2010 05 11 (441) 2009 07 06  
 (732) ARTI FARMA Spółka z ograniczoną odpowiedzialnością - Spółka komandytowa, Warszawa, PL.  
 (540) NIPARK

(510), (511) **03** kosmetyki, peelingi, preparaty do demakijażu, maści do celów kosmetycznych, toniki kosmetyczne, pomady do celów kosmetycznych, wazelina kosmetyczna, olejki do celów kosmetycznych; preparaty do opalania; preparaty kosmetyczne do odchudzania; maseczki kosmetyczne; preparaty do kąpieli, szampony, mydła, mydła lecznicze, mydła w płynie; preparaty do pielęgnacji włosów; pasty i płyny do zębów; środki do płukania ust, emulsje, lotiony, preparaty do wybielania skóry, **05** leki i produkty lecznicze, witaminy; preparaty witaminowe, antybiotyki, antyseptyki, środki do leczenia oparzeń, środki przeciwbólowe, pastylki i pigułki do celów farmaceutycznych, minerały do celów leczniczych; mineralne dodatki do żywności; wody mineralne do celów leczniczych; suplementy diety do celów leczniczych; preparaty wspomagające leczenie; dietetyczne środki spożywcze do celów leczniczych; żywność dietetyczna do celów leczniczych; preparaty ziołowe do celów leczniczych; zioła, herbatki lecznicze; herbata lecznicza, produkty biobójcze, bakteriobójcze, przeciwgrzybiczne; preparaty przeciw pasożytnicze, preparaty przeciwtrądzikowe; leki biologiczne; szczepionki; surowice; produkty krwiopochodne; leki biotechnologiczne; preparaty medyczne; leki do celów weterynaryjnych; kapsułki do celów farmaceutycznych, preparaty farmaceutyczne do pielęgnacji skóry, błota lecznicze, sole kąpielowe do celów leczniczych, alkaloidy do celów farmaceutycznych, aminokwasy do celów medycznych, preparaty bakteriologiczne do celów medycznych, balsamiczne preparaty do celów leczniczych, materiały opatrunkowe, bandaże opatrunkowe, artykuły żywnościowe na bazie białka do celów medycznych, biocydy, odczynniki chemiczne do celów medycznych, chinina do celów medycznych, chleb dla diabetyków, cukierki do celów leczniczych, czopki, detergenty do celów medycznych, preparaty diagnostyczne do celów medycznych, enzymy do celów medycznych, estry do celów medycznych, glukoza do celów medycznych, hemoglobina, hormony do celów medycznych, jodki do celów medycznych, preparaty terapeutyczne do kąpieli, kompresy, środki tamujące krwawienia, kultury mikroorganizmów do celów medycznych, kwasy do celów farmaceutycznych, lecytyna do celów medycznych, leki dla ludzi, leki pomocnicze, maści do celów farmaceutycznych, preparaty z mikroelementami i mikroorganizmami dla ludzi, nalewki do celów leczniczych, narkotyki do celów medycznych, środki na uspokojenie nerwów, żywność dla niemowląt, preparaty medyczne do odchudzania, okłady, preparaty rozszerzające oskrzelka, pepsyny do celów farmaceutycznych, plastry do celów medycznych, pomady do celów medycznych, skrobia do celów dietetycznych, preparaty farmaceutyczne przeciw słończnym oparzeniom, maści do leczenia słończnych oparzeń, sól do celów farmaceutycznych, sterydy, surowice, syropy do użytku farmaceutycznego, szczepionki, tłuszcze do celów medycznych, płyny do płukania ust do celów leczniczych, wywary do celów farmaceutycznych, leki wzmacniające.

(111) **229891** (220) 2009 04 03 (210) 354251  
 (151) 2010 06 30 (441) 2009 07 06  
 (732) DROMADER-GASTRONOMIA Beata Winięcka, Przeźmierowo, PL.  
 (540) dromader  
 (510), (511) **43** usługi prowadzenia barów i restauracji stacjonarnych i obwoźnych, usługi cateringowe.

(111) **229892** (220) 2009 04 03 (210) 354252  
 (151) 2010 06 30 (441) 2009 07 06  
 (732) DROMADER-GASTRONOMIA Beata Winięcka, Przeźmierowo, PL.  
 (540)



Kolor znaku: żółty, czerwony, zielony  
 (531) 25.1.1, 27.5.1, 29.1.13



(510), (511) **43** usługi prowadzenia barów i restauracji stacjonarnych i obwoźnych, usługi cateringowe.

(111) **229893** (220) 2009 04 06 (210) 354307  
 (151) 2010 07 06 (441) 2009 07 20  
 (732) „Benedica” Bogdan Boczar, Jelenia Góra, PL.  
 (540)



Kolor znaku: jasnozielony

(531) 24.13.1, 26.5.1, 27.5.1, 29.1.3

(510), (511) **10** bielizna pościelowa do celów leczniczych, materace i poduszki do celów leczniczych, wyroby rehabilitacyjne i ortopedyczne z dzianin wełnianych, podpory karku i szyi, rehabilitacyjne i ortopedyczne poduszki, wałki oraz rogame, pasy do celów leczniczych, nakolanniki, nałokietniki, naramienniki, rehabilitacyjne ocieplacze siedziska, fotele i materace do masażu, urządzenia do hydromasażu, **24** wyroby wełniane z kaszmiru oraz z merynosa; kołdry, kołderki, kapy, narzuty, pledy, nakrycia na łóżka, poszwy zastępujące prześcieradła, pokrycia na materace, poszewki, **25** ubrania i obuwie wełniane, kamizelki, kamizelki dziecięce, płaszcze, obuwie domowe i skarpety, botki, **35** zgrupowanie na rzecz osób trzecich produktów rehabilitacyjnych i zdrowotnych, pozwalające nabywcy wygodnie je oglądać i kupować poprzez Internet oraz w wyspecjalizowanej sieci dystrybucyjnej połączonej z prezentacją produktu.

(111) **229894** (220) 2009 04 06 (210) 354333  
 (151) 2010 05 11 (441) 2009 07 20  
 (732) „Benedica” Bogdan Boczar, Jelenia Góra, PL.  
 (540)



Kolor znaku: biały, niebieski i jego odcienie

(531) 1.15.24, 26.11.2, 27.5.1, 29.1.12

(510), (511) **10** bielizna pościelowa do celów leczniczych, materace i poduszki do celów leczniczych, wyroby rehabilitacyjne i ortopedyczne z dzianin wełnianych, ortopedyczne podpory karku i szyi, rehabilitacyjne i ortopedyczne poduszki, ortopedyczne wałki oraz rogame, pasy do celów leczniczych, nakolanniki ortopedyczne, nałokietniki ortopedyczne, naramienniki ortopedyczne, rehabilitacyjne ocieplacze siedziska, fotele i materace do masażu, urządzenia do hydromasażu, **24** wyroby wełniane z kaszmiru oraz z merynosa; kołdry, kołderki, kapy, narzuty, pledy, nakrycia na łóżka, poszwy zastępujące prześcieradła, pokrycia na materace, poszewki, **25** ubrania i obuwie wełniane, kamizelki, kamizelki dziecięce, płaszcze, obuwie domowe i skarpety, botki, **35** zgrupowanie na rzecz osób trzecich produktów rehabilitacyjnych i zdrowotnych, pozwalające nabywcy wygodnie je oglądać i kupować poprzez Internet oraz w wyspecjalizowanej sieci dystrybucyjnej połączonej z prezentacją produktu.

(111) **229895** (220) 2009 04 06 (210) 354334  
 (151) 2010 05 11 (441) 2009 07 20  
 (732) „Benedica” Bogdan Boczar, Jelenia Góra, PL.

(540)



Kolor znaku: pomarańczowy, jasnoniebieski, ciemnoniebieski

(531) 2.9.4, 27.5.1, 29.1.13

(510), (511) **10** bielizna pościelowa do celów leczniczych, materace i poduszki do celów leczniczych, wyroby rehabilitacyjne i ortopedyczne z dzianin wełnianych, ortopedyczne podpory karku i szyi, rehabilitacyjne i ortopedyczne poduszki, ortopedyczne wałki oraz rogame, pasy do celów leczniczych, nakolanniki ortopedyczne, nałokietniki ortopedyczne, naramienniki ortopedyczne, rehabilitacyjne ocieplacze siedziska, fotele i materace do masażu, urządzenia do hydromasażu, **24** wyroby wełniane z kaszmiru oraz z merynosa; kołdry, kołderki, kapy, narzuty, pledy, nakrycia na łóżka, poszwy zastępujące prześcieradła, pokrycia na materace, poszewki, **25** ubrania i obuwie wełniane, kamizelki, kamizelki dziecięce, płaszcze, obuwie domowe i skarpety, botki, **35** zgrupowanie na rzecz osób trzecich produktów rehabilitacyjnych i zdrowotnych, pozwalające nabywcy wygodnie je oglądać i kupować poprzez Internet oraz w wyspecjalizowanej sieci dystrybucyjnej połączonej z prezentacją produktu.

(111) **229896** (220) 2009 04 06 (210) 354335  
 (151) 2010 05 11 (441) 2009 07 20  
 (732) „Benedica” Bogdan Boczar, Jelenia Góra, PL.  
 (540)



(531) 2.9.1, 24.13.1, 24.13.23, 27.5.1

(510), (511) **10** bielizna pościelowa do celów leczniczych, materace i poduszki do celów leczniczych, wyroby rehabilitacyjne i ortopedyczne z dzianin wełnianych, ortopedyczne podpory karku i szyi, rehabilitacyjne i ortopedyczne poduszki, ortopedyczne wałki oraz rogame, pasy do celów leczniczych, nakolanniki ortopedyczne, nałokietniki ortopedyczne, naramienniki ortopedyczne, rehabilitacyjne ocieplacze siedziska, fotele i materace do masażu, urządzenia do hydromasażu, **24** wyroby wełniane z kaszmiru oraz z merynosa; kołdry, kołderki, kapy, narzuty, pledy, nakrycia na łóżka, poszwy zastępujące prześcieradła, pokrycia na materace, poszewki, **25** ubrania i obuwie wełniane, kamizelki, kamizelki dziecięce, płaszcze, obuwie domowe i skarpety, botki, **35** zgrupowanie na rzecz osób trzecich produktów rehabilitacyjnych i zdrowotnych, pozwalające nabywcy wygodnie je oglądać i kupować poprzez Internet oraz w wyspecjalizowanej sieci dystrybucyjnej połączonej z prezentacją produktu.

(111) **229897** (220) 2009 04 09 (210) 354484  
 (151) 2010 05 24 (441) 2009 07 20  
 (732) Klub Wysokogórski Warszawa, Warszawa, PL.  
 (540)



(531) 3.7.1, 14.7.2, 27.5.1

(510), (511) **16** wyroby z papieru i kartonu, książki, broszury, czasopisma, periodyki, informatory, katalogi, kalendarze, foldery, prospekty, afisze, druki, formularze, **35** reklama, zbieranie i przekazywanie informacji oraz materiałów związanych z turystyką wysokogórską również poprzez Internet, pośredniczenie w pozyskiwaniu sponsorów, **39** organizowanie i prowadzenie turystyki, w tym prowadzenie i pilotowanie wycieczek oraz wypraw górskich, **41** organizowanie



obozów szkoleniowych w zakresie prowadzenia turystyki wysokogórskiej, szkolenie instruktorów wspinaczki wysokogórskiej, organizowanie konkursów sprawności fizycznej, doradztwo oraz wymiana doświadczeń w zakresie turystyki wysokogórskiej.

(111) **229898** (220) 2009 04 16 (210) 354724  
 (151) 2010 05 13 (441) 2009 07 20  
 (732) Zakłady Papiernicze WAH Spółka z ograniczoną odpowiedzialnością, Poznań, PL.  
 (540)



Kolor znaku: biały, niebieski, granatowy  
 (531) 1.1.1, 1.1.5, 27.5.1, 29.1.13  
 (510), (511) **16** papier toaletowy.

(111) **229899** (220) 2009 04 16 (210) 354745  
 (151) 2010 05 24 (441) 2009 07 20  
 (732) PROFIHOUSE Łukasz Sokół, Pułankowice, PL.  
 (540)



Kolor znaku: czerwony, niebieski  
 (531) 7.1.24, 27.5.1, 29.1.12  
 (510), (511) **35** zarządzanie przedsiębiorstwami handlowymi lub przemysłowymi, lub zarządzanie w zakresie zamówień handlowych, doradztwo i pomoc w zarządzaniu przedsiębiorstwami handlowymi lub przemysłowymi, doradztwo w zakresie działalności gospodarczej, informacja o działalności gospodarczej, badania w dziedzinie działalności gospodarczej, badania rynku, specjalistyczne doradztwo handlowe, organizowanie wystaw w celach reklamowych; usługi menedżerskie, prowadzenie interesów osób trzecich, usługi reklamowe, usługi badania rynku, w tym rynku nieruchomości, promocja inwestycji w zakresie nieruchomości, w tym centrów handlowych, usługowych, hotelowych i rozrywkowych, administrowanie i zarządzanie przedsiębiorstwami handlowymi, przeprowadzanie przetargów w zakresie wyboru wykonawcy, **36** administrowanie i zarządzanie majątkiem nieruchomości, wynajmowanie i wydzierżawianie nieruchomości, pośrednictwo w obrocie nieruchomościami, pośrednictwo w zawieraniu transakcji handlowych, zbieranie i rozpowszechnianie informacji przydatnych na rynku nieruchomości, w tym poprzez Internet, doradztwo w zakresie prowadzenia działalności gospodarczej i zarządzania, **37** usługi w zakresie budownictwa, informacja budowlana, nadzór budowlany, **42** doradztwo budowlane, opracowywanie projektów technicznych, projektowanie budynków, projektowanie dekoracji wnętrz, techniczne usługi oraz badania techniczne w zakresie budownictwa, prace badawczo-rozwojowe, testowanie materiałów, ekspertyzy inżynierskie.

(111) **229900** (220) 2009 04 17 (210) 354770  
 (151) 2010 07 26 (441) 2009 07 20  
 (732) Zakłady Naprawcze Taboru Kolejowego-Radom Spółka z o.o., Radom, PL.  
 (540) H4ZW  
 (510), (511) **12** kurki, zawory metalowe do pojazdów szynowych, lokomotywy, wagonów, pojazdów szynowych specjalnych, pojazdów drogowo-szynowych, **16** wydawnictwa papierowe, dokumentacje konstrukcyjne papierowe, dokumentacje techniczno-ruchowe papierowe, katalogi, prospekty, papierowe materiały szkoleniowe i instruktażowe zawarte w tej klasie.

## 403

**DECYZJE O ODMOWIE UDZIELENIA  
 PRAWA OCHRONNEGO  
 (wydane po ogłoszeniu o zgłoszeniu)**

*Poniższe zestawienie zawiera kolejno: numer zgłoszenia znaku towarowego oraz numer i rok wydania Biuletynu Urzędu Patentowego, w którym zgłoszenie zostało ogłoszone.*

|        |         |        |         |
|--------|---------|--------|---------|
| 260623 | 16/2003 | 344394 | 23/2008 |
| 296943 | 20/2005 | 344730 | 24/2008 |
| 304933 | 09/2006 | 344731 | 24/2008 |
| 305064 | 09/2006 | 344874 | 24/2008 |
| 307890 | 13/2006 | 344941 | 24/2008 |
| 310215 | 16/2006 | 345247 | 25/2008 |
| 310216 | 16/2006 | 345302 | 25/2008 |
| 310217 | 16/2006 | 345775 | 25/2008 |
| 310221 | 16/2006 | 346453 | 01/2009 |
| 310222 | 16/2006 | 346549 | 01/2009 |
| 310225 | 16/2006 | 347583 | 02/2009 |
| 310226 | 16/2006 | 347610 | 03/2009 |
| 312749 | 21/2006 | 347860 | 03/2009 |
| 314881 | 25/2006 | 348010 | 03/2009 |
| 320581 | 09/2007 | 348325 | 04/2009 |
| 321510 | 11/2007 | 348356 | 04/2009 |
| 323014 | 13/2007 | 348401 | 04/2009 |
| 323736 | 14/2007 | 349016 | 05/2009 |
| 323739 | 14/2007 | 349382 | 06/2009 |
| 323740 | 14/2007 | 349825 | 06/2009 |
| 324701 | 16/2007 | 349841 | 06/2009 |
| 328325 | 23/2007 | 350020 | 07/2009 |
| 328978 | 24/2007 | 350297 | 07/2009 |
| 328979 | 24/2007 | 350299 | 07/2009 |
| 328980 | 24/2007 | 350300 | 07/2009 |
| 329397 | 25/2007 | 350301 | 07/2009 |
| 329534 | 25/2007 | 350302 | 07/2009 |
| 329535 | 25/2007 | 350303 | 07/2009 |
| 329536 | 25/2007 | 350304 | 07/2009 |
| 330465 | 01/2008 | 350305 | 07/2009 |
| 331047 | 01/2008 | 351169 | 09/2009 |
| 331681 | 02/2008 | 351170 | 09/2009 |
| 331682 | 02/2008 | 351328 | 10/2009 |
| 332923 | 04/2008 | 352006 | 11/2009 |
| 332981 | 05/2008 | 352129 | 11/2009 |
| 332982 | 05/2008 | 352133 | 11/2009 |
| 333648 | 06/2008 | 352384 | 11/2009 |
| 334674 | 07/2008 | 352424 | 12/2009 |
| 334839 | 08/2008 | 352425 | 12/2009 |
| 334919 | 08/2008 | 352807 | 12/2009 |
| 335494 | 09/2008 | 352909 | 10/2009 |
| 335701 | 10/2008 | 352923 | 12/2009 |
| 336764 | 11/2008 | 352928 | 12/2009 |
| 336915 | 11/2008 | 352932 | 12/2009 |
| 338421 | 13/2008 | 353106 | 13/2009 |
| 338770 | 14/2008 | 353108 | 13/2009 |
| 338820 | 14/2008 | 353439 | 13/2009 |
| 338821 | 14/2008 | 353804 | 14/2009 |
| 340180 | 16/2008 | 353805 | 14/2009 |
| 340824 | 17/2008 | 353806 | 14/2009 |
| 340840 | 17/2008 | 353807 | 14/2009 |
| 340907 | 17/2008 | 353993 | 14/2009 |
| 342522 | 20/2008 | 353ia7 | 13/2009 |
| 342523 | 20/2008 | 354135 | 14/2009 |
| 342524 | 20/2008 | 354694 | 15/2009 |
| 342844 | 21/2008 | 354697 | 15/2009 |
| 343849 | 22/2008 | 354698 | 15/2009 |
| 343860 | 22/2008 | 354699 | 15/2009 |

|        |         |        |         |
|--------|---------|--------|---------|
| 354726 | 15/2009 | 355927 | 14/2009 |
| 354730 | 15/2009 | 355928 | 14/2009 |
| 354795 | 15/2009 | 355968 | 18/2009 |
| 354797 | 15/2009 | 355970 | 18/2009 |

## 404

**DECYZJE O UMORZENIU POSTĘPOWANIA  
(wydane po ogłoszeniu o zgłoszeniu)**

*Poniższe zestawienie zawiera kolejno: numer zgłoszenia znaku towarowego oraz numer i rok wydania Biuletynu Urzędu Patentowego, w którym zgłoszenie zostało ogłoszone.*

|        |         |        |         |
|--------|---------|--------|---------|
| 245042 | 15/2002 | 356060 | 18/2009 |
| 245043 | 15/2002 | 356061 | 18/2009 |
| 270709 | 07/2004 | 356062 | 18/2009 |
| 287224 | 03/2005 | 356063 | 18/2009 |
| 293600 | 15/2005 | 356064 | 18/2009 |
| 297195 | 20/2005 | 356065 | 18/2009 |
| 320355 | 09/2007 | 356066 | 18/2009 |
| 320356 | 09/2007 | 356067 | 18/2009 |
| 322506 | 13/2007 | 356068 | 18/2009 |
| 325993 | 18/2007 | 356293 | 18/2009 |
| 327265 | 21/2007 | 356938 | 19/2009 |
| 328811 | 24/2007 | 357412 | 20/2009 |
| 330835 | 01/2008 | 357639 | 21/2009 |
| 330836 | 01/2008 | 358667 | 23/2009 |
| 333354 | 05/2008 | 358798 | 23/2009 |
| 334495 | 07/2008 | 359970 | 25/2009 |
| 334603 | 07/2008 | 359971 | 25/2009 |
| 334739 | 08/2008 | 360664 | 26/2009 |
| 340394 | 16/2008 | 361662 | 02/2010 |
| 342616 | 20/2008 | 361663 | 02/2010 |
| 345693 | 25/2008 | 362536 | 04/2010 |
| 346219 | 26/2008 | 363140 | 05/2010 |
| 346220 | 26/2008 | 363717 | 06/2010 |
| 348165 | 04/2009 | 363718 | 06/2010 |
| 349435 | 06/2009 | 363981 | 06/2010 |
| 349967 | 07/2009 | 364474 | 07/2010 |
| 351492 | 10/2009 | 365010 | 09/2010 |
| 352768 | 12/2009 | 367545 | 13/2010 |
| 352908 | 12/2009 | 367616 | 13/2010 |
| 353007 | 12/2009 | 368332 | 14/2010 |
| 353049 | 12/2009 | 368338 | 14/2010 |
| 353407 | 13/2009 | 368513 | 14/2010 |
| 353496 | 13/2009 | 369598 | 16/2010 |
| 353763 | 14/2009 | 370052 | 17/2010 |
| 353764 | 14/2009 | 370164 | 17/2010 |
| 353899 | 14/2009 | 370169 | 17/2010 |
| 353944 | 14/2009 | 370170 | 17/2010 |
| 354343 | 15/2009 | 370188 | 17/2010 |
| 354631 | 15/2009 | 370194 | 17/2010 |
| 354632 | 15/2009 | 370195 | 17/2010 |
| 354711 | 15/2009 | 370196 | 17/2010 |
| 354715 | 15/2009 | 370197 | 17/2010 |
| 354717 | 15/2009 | 370204 | 17/2010 |
| 354810 | 15/2009 | 370224 | 17/2010 |
| 354974 | 16/2009 | 370225 | 17/2010 |
| 354978 | 16/2009 | 370248 | 17/2010 |
| 355058 | 16/2009 | 370252 | 17/2010 |
| 355453 | 17/2009 | 370253 | 17/2010 |
| 355454 | 17/2009 | 370421 | 18/2010 |
| 355961 | 18/2009 | 370959 | 18/2010 |
| 356054 | 18/2009 | 370960 | 18/2010 |
| 356055 | 18/2009 | 370961 | 18/2010 |
| 356056 | 18/2009 | 370962 | 18/2010 |
| 356057 | 18/2009 | 372637 | 21/2010 |
| 356058 | 18/2009 | 373731 | 23/2010 |

## 405

**DECYZJE STWIERDZAJĄCE WYGAŚNIĘCIE  
DECYZJI O UDZIELENIU PRAWA OCHRONNEGO**

*Poniższe zestawienie zawiera kolejno: numer zgłoszenia znaku towarowego oraz numer i rok wydania Biuletynu Urzędu Patentowego, w którym zgłoszenie zostało ogłoszone.*

|        |         |        |         |
|--------|---------|--------|---------|
| 243362 | 12/2002 | 338056 | 13/2008 |
| 243363 | 12/2002 | 338062 | 13/2008 |
| 280169 | 16/2004 | 338969 | 14/2008 |
| 284697 | 24/2004 | 339194 | 18/2008 |
| 286658 | 02/2005 | 339195 | 18/2008 |
| 298093 | 22/2005 | 339222 | 15/2008 |
| 299370 | 24/2005 | 339223 | 15/2008 |
| 308407 | 14/2006 | 339681 | 15/2008 |
| 309302 | 15/2006 | 340390 | 16/2008 |
| 313406 | 22/2006 | 340455 | 17/2008 |
| 313407 | 22/2006 | 340462 | 17/2008 |
| 317606 | 03/2007 | 340463 | 17/2008 |
| 318077 | 04/2007 | 340464 | 17/2008 |
| 318085 | 04/2007 | 340509 | 17/2008 |
| 318086 | 04/2007 | 340526 | 17/2008 |
| 319124 | 06/2007 | 340528 | 17/2008 |
| 321569 | 11/2007 | 340529 | 17/2008 |
| 323224 | 14/2007 | 340530 | 17/2008 |
| 323521 | 14/2007 | 341046 | 18/2008 |
| 323522 | 14/2007 | 341132 | 18/2008 |
| 324716 | 16/2007 | 341192 | 18/2008 |
| 326383 | 19/2007 | 341364 | 18/2008 |
| 326823 | 20/2007 | 341365 | 18/2008 |
| 327843 | 21/2007 | 341366 | 18/2008 |
| 329393 | 25/2007 | 341371 | 18/2008 |
| 329394 | 25/2007 | 341643 | 19/2008 |
| 330573 | 01/2008 | 341648 | 19/2008 |
| 330667 | 01/2008 | 341651 | 19/2008 |
| 330708 | 01/2008 | 341780 | 19/2008 |
| 330891 | 01/2008 | 342025 | 19/2008 |
| 330928 | 01/2008 | 342031 | 19/2008 |
| 330931 | 01/2008 | 342039 | 19/2008 |
| 331267 | 02/2008 | 342640 | 20/2008 |
| 331606 | 02/2008 | 342642 | 20/2008 |
| 331607 | 02/2008 | 342644 | 20/2008 |
| 331728 | 02/2008 | 342691 | 20/2008 |
| 332041 | 03/2008 | 342694 | 20/2008 |
| 332962 | 04/2008 | 343201 | 21/2008 |
| 332963 | 04/2008 | 343224 | 21/2008 |
| 333095 | 05/2008 | 343225 | 21/2008 |
| 333448 | 09/2008 | 343289 | 21/2008 |
| 333508 | 05/2008 | 343290 | 21/2008 |
| 333539 | 08/2008 | 343710 | 22/2008 |
| 333637 | 06/2008 | 343712 | 22/2008 |
| 334184 | 07/2008 | 343715 | 22/2008 |
| 334554 | 07/2008 | 343716 | 22/2008 |
| 334572 | 07/2008 | 343717 | 22/2008 |
| 335234 | 09/2008 | 343718 | 22/2008 |
| 335388 | 09/2008 | 343782 | 22/2008 |
| 335569 | 09/2008 | 343897 | 22/2008 |
| 335686 | 09/2008 | 343909 | 22/2008 |
| 335801 | 10/2008 | 343910 | 22/2008 |
| 336554 | 11/2008 | 343913 | 22/2008 |
| 336738 | 11/2008 | 343914 | 22/2008 |
| 336977 | 11/2008 | 343915 | 22/2008 |
| 337277 | 12/2008 | 343916 | 22/2008 |
| 337289 | 12/2008 | 343917 | 22/2008 |
| 337811 | 12/2008 | 343918 | 22/2008 |
| 338010 | 13/2008 | 343919 | 22/2008 |

|        |         |        |         |
|--------|---------|--------|---------|
| 343920 | 22/2008 | 345670 | 25/2008 |
| 343921 | 22/2008 | 345687 | 25/2008 |
| 343922 | 22/2008 | 345695 | 25/2008 |
| 343923 | 22/2008 | 345736 | 25/2008 |
| 343924 | 22/2008 | 345738 | 25/2008 |
| 344013 | 22/2008 | 345743 | 25/2008 |
| 344150 | 23/2008 | 345748 | 25/2008 |
| 344151 | 23/2008 | 345832 | 25/2008 |
| 344205 | 23/2008 | 345846 | 26/2008 |
| 344491 | 23/2008 | 345847 | 26/2008 |
| 344501 | 23/2008 | 345852 | 26/2008 |
| 344566 | 23/2008 | 345853 | 26/2008 |
| 344664 | 23/2008 | 345895 | 26/2008 |
| 344693 | 23/2008 | 345901 | 26/2008 |
| 344849 | 24/2008 | 346037 | 26/2008 |
| 344852 | 24/2008 | 346038 | 26/2008 |
| 344855 | 24/2008 | 346052 | 26/2008 |
| 344858 | 24/2008 | 346211 | 26/2008 |
| 344859 | 24/2008 | 346212 | 26/2008 |
| 344923 | 24/2008 | 346213 | 26/2008 |
| 344924 | 24/2008 | 346228 | 26/2008 |
| 345089 | 24/2008 | 346268 | 25/2008 |
| 345164 | 24/2008 | 346300 | 26/2008 |
| 345226 | 25/2008 | 346331 | 26/2008 |
| 345227 | 25/2008 | 346463 | 01/2009 |
| 345228 | 25/2008 | 346474 | 01/2009 |
| 345230 | 25/2008 | 346492 | 01/2009 |
| 345231 | 25/2008 | 346655 | 01/2009 |
| 345232 | 25/2008 | 346661 | 01/2009 |
| 345309 | 25/2008 | 346677 | 01/2009 |
| 345362 | 25/2008 | 346717 | 01/2009 |
| 345363 | 25/2008 | 346718 | 01/2009 |
| 345433 | 25/2008 | 346726 | 01/2009 |
| 345492 | 25/2008 | 346858 | 01/2009 |
| 345511 | 25/2008 | 346861 | 01/2009 |
| 345559 | 25/2008 | 346864 | 01/2009 |
| 345581 | 25/2008 | 352203 | 11/2009 |

## 406

**PRZENIESIENIE PRAWA OCHRONNEGO  
W STOSUNKU DO NIEKTÓRYCH TOWARÓW  
(art. 162 ust. 4)**

*Poniższe zestawienie zawiera kolejno: numer macierzysty prawa ochronnego na znak towarowy, nowy numer, nazwisko i imię lub nazwę uprawnionego ze wskazaniem miejsca zamieszkania lub siedziby uprawnionego na rzecz którego zostało przeniesione w części prawo ochronne na znak towarowy, towary, nr WUP macierzystego.*

78873 78873-A

Zadafo Verwaltungsgesellschaft mbH, Norderstedt, Niemcy  
wyroby perfumeryjne, olejki eteryczne, środki do pielęgnacji ciała i urody, wody do włosów, środki do mycia zębów: klasa 3.  
01/1995

## 407

**WPISY I ZMIANY W REJESTRZE  
ZNAKÓW TOWAROWYCH  
(nieuwzględnione w innych samodzielnych ogłoszeniach)**

*Poniższe zestawienie zawiera kolejno: numer rejestru znaków towarowych, datę wpisu, oznaczenie rubryki, w której dokonano wpisu lub zmiany oraz treść wpisu. Poszczególne rubryki rejestru znaków towarowych zawierają następujące dane:*

*rubryka A - nazwisko i imię lub nazwę oraz adres uprawnionego z podaniem nazwy kraju,*

*rubryka B - znak towarowy (wpisany znak towarowy lub jego odbitkę i klasy elementów graficznych - jeżeli znak je zawiera - oraz, jeżeli jest to niezbędne dla identyfikacji znaku, jego rodzaj np. znak przestrzenny, dźwiękowy, a także w przypadku znaków barwnych określenie kolorów),*

*rubryka C - wykaz towarów przyporządkowanych do odpowiednich klas towarowych,*

*rubryka D - prawa ograniczające prawo ochronne,*

*rubryka E - kategorię znaku lub prawa ochronnego (wspólny znak towarowy, wspólny znak towarowy gwarancyjny, wspólne prawo ochronne) oraz regulamin znaku,*

*rubryka F - wnioski i sprzeciwy oraz decyzje wydane w wyniku ich rozpoznania,*

*rubryka G - rejestracja międzynarodowa (adnotacja o rejestracji międzynarodowej na podstawie zgłoszenia lub rejestracji krajowej),*

*rubryka H - datę unieważnienia lub datę i przyczynę wygaśnięcia prawa ochronnego, zastąpienie rejestracji krajowej rejestracją międzynarodową.*

**Uwaga:** Publikacji podlegają: zmiana uprawnionego, zmiana nazwy uprawnionego, prawa ograniczające prawo ochronne, zmiana regulaminu znaku wspólnego, sprostowania istotnych pomyłek.

**7077** 2010 09 13 A. Wprowadzono zmianę uprawnionego przez wykreślenie wpisu: VEUVE CLIQUOT PONSARDIN, Reims, Francja i dokonanie wpisu: KRUG, VINS DE CHAMPAGNE, Reims, Francja.

**7077** 2010 09 13 A. Wprowadzono zmianę uprawnionego przez wykreślenie wpisu: KRUG, VINS DE CHAMPAGNE, Reims, Francja i dokonanie wpisu: MHCS, Epernay, Francja.

**14317** 2010 09 10 A. Wprowadzono zmianę uprawnionego przez wykreślenie wpisu: Kraft Foods Schweiz AG, Zurich, Szwajcaria i dokonanie wpisu: Kraft Foods Schweiz GmbH, Glattpark, Szwajcaria.

**14317** 2010 09 10 A. Wprowadzono zmianę uprawnionego przez wykreślenie wpisu: Kraft Foods Schweiz GmbH, Glattpark, Szwajcaria i dokonanie wpisu: Kraft Foods Europe GmbH, Glattpark, Szwajcaria.

**45799** 2010 09 27 A. Wprowadzono zmianę uprawnionego przez wykreślenie wpisu: CHIVAS BROTHERS (EUROPE) LIMITED, Paisley, Wielka Brytania i dokonanie wpisu: Chivas Holdings (IP) Limited, Paisley, Wielka Brytania.

**45799** 2010 09 27 D. Dokonano wpisu: W dniu 28 stycznia 2010 r. podpisano umowę, która potwierdza zawarcie w dniu 30 czerwca 2004 r., pełnej i wyłącznej umowy licencyjnej na używanie znaku 100 PIPERS przez okres 25 lat, udzielonej spółce Chivas Brothers Limited, Paisley, Wielka Brytania przez spółkę Chivas Holdings (IP), Paisley, Wielka Brytania.

**45919** 2010 09 10 A. Wprowadzono zmianę siedziby uprawnionego przez wykreślenie wpisu: Triumph Intertrade Aktiengesellschaft, Zurzach, Szwajcaria i dokonanie wpisu: Triumph Intertrade Aktiengesellschaft, Bad Zurzach, Szwajcaria.

**47862** 2010 09 08 A. Wprowadzono zmianę uprawnionego przez wykreślenie wpisu: Glaxo Group Limited, Greenford, Wielka Brytania i dokonanie wpisu: Aspen Global Incorporated, Port Louis, Mauritius.

**48881** 2010 09 08 A. Wprowadzono zmianę uprawnionego przez wykreślenie wpisu: Glaxo Group Limited, Greenford, Wielka Brytania i dokonanie wpisu: Aspen Global Incorporated, Port Louis, Mauritius.

**49163** 2010 09 23 A. Wprowadzono zmianę siedziby uprawnionego przez wykreślenie wpisu: Sumito Chemical Co., Ltd., Osaka, Japonia i dokonanie wpisu: Sumito Chemical Co., Ltd, Tokio, Japonia.

**49164** 2010 09 23 A. Wprowadzono zmianę siedziby uprawnionego przez wykreślenie wpisu: Sumitomo Chemical Co., Ltd.,

Osaka, Japonia i dokonanie wpisu: Sumitomo Chemical Co., Ltd, Tokio, Japonia.

**49216** 2010 09 06 A. Wprowadzono zmianę uprawnionego przez wykreślenie wpisu: Lubelska Fabryka Maszyn Rolniczych Spółka Akcyjna, Lublin, Polska i dokonanie wpisu: SIPMA S.A., Lublin, Polska 001406980.

**49298** 2010 09 10 A. Wprowadzono zmianę siedziby uprawnionego przez wykreślenie wpisu: Kraft Foods AS, Oslo, Norwegia i dokonanie wpisu: Kraft Foods Norge Intellectual Property AS, Oslo, Norwegia.

**50082** 2010 09 13 A. Wprowadzono zmianę uprawnionego przez wykreślenie wpisu: Hans Schwarzkopf & Henkel GmbH & Co.KG, Hamburg, Niemcy i dokonanie wpisu: Henkel KGaA, Düsseldorf, Niemcy.

**50082** 2010 09 13 A. Wprowadzono zmianę uprawnionego przez wykreślenie wpisu: Henkel KGaA, Düsseldorf, Niemcy i dokonanie wpisu: Hans Schwarzkopf & Henkel Marken GmbH & Co.KG, Hamburg, Niemcy.

**50082** 2010 09 13 A. Wprowadzono zmianę siedziby uprawnionego przez wykreślenie wpisu: Hans Schwarzkopf & Henkel Marken GmbH & Co.KG, Hamburg, Niemcy i dokonanie wpisu: Hans Schwarzkopf & Henkel Marken GmbH & Co.KG., Grünwald, Niemcy.

**50082** 2010 09 13 A. Wprowadzono zmianę nazwy uprawnionego przez wykreślenie wpisu: Hans Schwarzkopf & Henkel Marken GmbH & Co.KG., Grünwald, Niemcy i dokonanie wpisu: Hans Schwarzkopf & Henkel GmbH & Co.KG, Grünwald, Niemcy.

**50082** 2010 09 13 A. Wprowadzono zmianę uprawnionego przez wykreślenie wpisu: Hans Schwarzkopf & Henkel GmbH & Co. KG, Grünwald, Niemcy i dokonanie wpisu: Henkel AG & Co.KG, Düsseldorf, Niemcy.

**53863** 2010 09 08 A. Wprowadzono zmianę uprawnionego przez wykreślenie wpisu: Glaxo Group Limited, Greenford, Wielka Brytania i dokonanie wpisu: Aspen Global Incorporated, Port Louis, Mauritius.

**57429** 2010 09 08 A. Wprowadzono zmianę uprawnionego przez wykreślenie wpisu: Krug, Vins Fins de Champagne, Reims, Francja i dokonanie wpisu: MHCS, Epernay, Francja.

**57466** 2010 09 24 A. Wprowadzono zmianę uprawnionego przez wykreślenie wpisu: Lorenz Bahlsen Snack-World Holding GmbH & Co.KG, Hannover, Niemcy i dokonanie wpisu: LORENZ SNACK – WORLD HOLDING GmbH, Hannover, Niemcy.

**58185** 2010 09 10 A. Wprowadzono zmianę siedziby uprawnionego przez wykreślenie wpisu: Merial LLC, Iselin, Stany Zjednoczone Ameryki i dokonanie wpisu: Merial LLC, Duluth, Stany Zjednoczone Ameryki.

**58304** 2010 09 10 A. Wprowadzono zmianę nazwy i siedziby uprawnionego przez wykreślenie wpisu: Merial LLC, Iselin, Stany Zjednoczone Ameryki i dokonanie wpisu: Merial LLC, Duluth, Stany Zjednoczone Ameryki.

**58375** 2010 09 08 A. Wprowadzono zmianę uprawnionego przez wykreślenie wpisu: Boards & More AG, Zurich, Szwajcaria i dokonanie wpisu: Mistral International B.V., Almelo, Holandia.

**58846** 2010 09 14 A. Wprowadzono zmianę uprawnionego przez wykreślenie wpisu: Fournier Industrie et Santé, Chenove, Francja i dokonanie wpisu: Fournier Industrie et Santé, Dijon, Francja.

**61381** 2010 09 08 A. Wprowadzono zmianę uprawnionego przez wykreślenie wpisu: Champagne Moët & Chandon, Epernay, Francja i dokonanie wpisu: CHAMPAGNE RUINART, Reims, Francja.

**61381** 2010 09 08 A. Wprowadzono zmianę uprawnionego przez wykreślenie wpisu: CHAMPAGNE RUINART, Reims, Francja i dokonanie wpisu: KRUG, VINS FINS DE CHAMPAGNE, Reims, Francja.

**61381** 2010 09 08 A. Wprowadzono zmianę uprawnionego przez wykreślenie wpisu: KRUG, VINS FINS DE CHAMPAGNE, Reims, Francja i dokonanie wpisu: MHCS, Epernay, Francja.

**61382** 2010 09 08 A. Wprowadzono zmianę uprawnionego przez wykreślenie wpisu: Champagne Moët & Chandon, Epernay, Francja i dokonanie wpisu: CHAMPAGNE RUINART, Reims, Francja.

**61382** 2010 09 08 A. Wprowadzono zmianę uprawnionego przez wykreślenie wpisu: CHAMPAGNE RUINART, Reims, Francja i dokonanie wpisu: KRUG, VINS FINS DE CHAMPAGNE, Reims, Francja.

**61382** 2010 09 08 A. Wprowadzono zmianę uprawnionego przez wykreślenie wpisu: KRUG, VINS FINS DE CHAMPAGNE, Reims, Francja i dokonanie wpisu: MHCS, Epernay, Francja.

**63858** 2010 09 10 A. Wprowadzono zmianę uprawnionego przez wykreślenie wpisu: Hospira, Inc., Lake Forest, Stany Zjednoczone Ameryki i dokonanie wpisu: ICU MEDICAL, INC., San Clemente, Stany Zjednoczone Ameryki.

**64089** 2010 09 13 A. Wprowadzono zmianę uprawnionego przez wykreślenie wpisu: Zakład Mechaniczny ZGODA Sp. z o.o., Świętochłowice, Polska 276816845 i dokonanie wpisu: CENTROZAP S.A., Katowice, Polska.

**67113** 2010 09 02 A. Wprowadzono zmianę uprawnionego przez wykreślenie wpisu: Lorenz Bahlsen Snack-World Holding GmbH & Co.KG, Hannover, Niemcy i dokonanie wpisu: Lorenz Snack – World Holding GmbH, Hannover, Niemcy.

**67115** 2010 09 02 A. Wprowadzono zmianę uprawnionego przez wykreślenie wpisu: Lorenz Bahlsen Snack-World Holding GmbH & Co.KG, Hannover, Niemcy i dokonanie wpisu: Lorenz Snack – World Holding GmbH, Hannover, Niemcy.

**67118** 2010 09 02 A. Wprowadzono zmianę uprawnionego przez wykreślenie wpisu: Lorenz Bahlsen Snack-World Holding GmbH & Co.KG, Hannover, Niemcy i dokonanie wpisu: Lorenz Snack – World Holding GmbH, Hannover, Niemcy.

**67133** 2010 09 02 A. Wprowadzono zmianę uprawnionego przez wykreślenie wpisu: Lorenz Bahlsen Snack-World Holding GmbH & Co.KG, Hannover, Niemcy i dokonanie wpisu: Lorenz Snack – World Holding GmbH, Hannover, Niemcy.

**67135** 2010 09 02 A. Wprowadzono zmianę uprawnionego przez wykreślenie wpisu: Lorenz Bahlsen Snack-World Holding GmbH & Co.KG, Hannover, Niemcy i dokonanie wpisu: Lorenz Snack – World Holding GmbH, Hannover, Niemcy.

**67242** 2010 09 08 A. Wprowadzono zmianę siedziby uprawnionego przez wykreślenie wpisu: Comasec, Saint Denis, Francja i dokonanie wpisu: Comasec, Gennevilliers, Francja.

**67296** 2010 09 10 A. Wprowadzono zmianę uprawnionego przez wykreślenie wpisu: Olympus Optical Company Limited, Tokio, Japonia i dokonanie wpisu: Olympus Corporation, Tokio, Japonia.

**67322** 2010 09 10 A. Wprowadzono zmianę nazwy uprawnionego przez wykreślenie wpisu: Sony Kabushiki Kaisha (Sony Corporation), Tokio, Japonia i dokonanie wpisu: SONY CORPORATION, Tokio, Japonia.

**67335** 2010 09 27 D. Dokonano wpisu: W dniu 31 sierpnia 2009 r. zawarto pełną i wyłączną licencję na używanie znaku towarowego graficznego przez firmę: Drew Marine USA, Inc., Boonton, Stany Zjednoczone Ameryki.

**67336** 2010 09 27 D. Dokonano wpisu: W dniu 31 sierpnia 2009 r. zawarto pełną i wyłączną licencję na używanie znaku towarowego słowno-graficznego AMEROID przez firmę: Drew Marine USA, Inc., Boonton, Stany Zjednoczone Ameryki.

**67337** 2010 09 27 D. Dokonano wpisu: W dniu 31 sierpnia 2009 r. zawarto pełną i wyłączną licencję na używanie znaku towarowego DREW przez firmę: Drew Marine USA, Inc., Boonton, Stany Zjednoczone Ameryki.

**67350** 2010 09 08 A. Wprowadzono zmianę uprawnionego przez wykreślenie wpisu: Champagne Moët & Chandon, Epernay, Francja i dokonanie wpisu: CHAMPAGNE RUINART, Reims, Francja.



**67350** 2010 09 08 A. Wprowadzono zmianę uprawnionego przez wykreślenie wpisu: CHAMPAGNE RUINART, Reims, Francja i dokonanie wpisu: KRUG, VINS FINS DE CHAMPAGNE, Reims, Francja.

**67350** 2010 09 08 A. Wprowadzono zmianę uprawnionego przez wykreślenie wpisu: KRUG, VINS FINS DE CHAMPAGNE, Reims Francja i dokonanie wpisu: MHCS, Epernay, Francja.

**67482** 2010 09 10 A. Wprowadzono zmianę uprawnionego przez wykreślenie wpisu: Kabushiki Kaisha Sega Enses (Sega Enterprises, Ltd.), Tokio, Japonia i dokonanie wpisu: SEGA CORPORATION, Tokio, Japonia.

**67501** 2010 09 10 A. Wprowadzono zmianę uprawnionego przez wykreślenie wpisu: JOBIS-Bekleidungsindustrie GmbH & Co. Kommanditgesellschaft, Bielefeld, Niemcy i dokonanie wpisu: The TJX Companies, Inc., Framingham, Stany Zjednoczone Ameryki.

**67621** 2010 09 10 A. Wprowadzono zmianę siedziby uprawnionego przez wykreślenie wpisu: Barry Callebaut Nederland B.V., Bussum, Holandia i dokonanie wpisu: Barry Callebaut Nederland B.V., Zundert, Holandia.

**67672** 2010 09 02 A. Wprowadzono zmianę uprawnionego przez wykreślenie wpisu: Lorenz Bahlsen Snack-World Holding GmbH & Co.KG, Hannover, Niemcy i dokonanie wpisu: Lorenz Snack – World Holding GmbH, Hannover, Niemcy.

**67673** 2010 09 08 A. Wprowadzono zmianę uprawnionego przez wykreślenie wpisu: RAYONIER INC, Stamford, Stany Zjednoczone Ameryki i dokonanie wpisu: Rayonier TRS Holdings Inc., Jacksonville, Stany Zjednoczone Ameryki.

**67800** 2010 09 10 A. Wprowadzono zmianę uprawnionego przez wykreślenie wpisu: Petrolon Europe Limited, Douglas Wyspa Man, Wielka Brytania i dokonanie wpisu: Pennzoil-Quaker State Company, Houston, Stany Zjednoczone Ameryki.

**67860** 2010 09 14 A. Wprowadzono zmianę uprawnionego przez wykreślenie wpisu: ROZES, S.A., Vila Nova De Gaia, Portugalia i dokonanie wpisu: SPR Vinhos S.A., Quinta de Monsul, Portugalia.

**67860** 2010 09 14 A. Wprowadzono zmianę nazwy uprawnionego przez wykreślenie wpisu: SPR Vinhos S.A., Quinta de Monsul, Portugalia i dokonanie wpisu: ROZÉS, S.A., Quinta de Monsul, Portugalia.

**68234** 2010 09 23 A. Wprowadzono zmianę siedziby uprawnionego przez wykreślenie wpisu: Alflex S.A., Viganello, Szwajcaria i dokonanie wpisu: Alflex S.A., Manno, Szwajcaria.

**68709** 2010 09 14 A. Wprowadzono zmianę siedziby uprawnionego przez wykreślenie wpisu: CHAMPAGNE VRANKEN, Epernay, Francja i dokonanie wpisu: CHAMPAGNE VRANKEN, Reims, Francja.

**68724** 2010 09 14 A. Wprowadzono zmianę siedziby uprawnionego przez wykreślenie wpisu: CHAMPAGNE VRANKEN, Epernay, Francja i dokonanie wpisu: CHAMPAGNE VRANKEN, Reims, Francja.

**68978** 2010 09 02 A. Wprowadzono zmianę uprawnionego przez wykreślenie wpisu: Lorenz Bahlsen Snack-World Holding GmbH & Co.KG, Hannover, Niemcy i dokonanie wpisu: Lorenz Snack – World Holding GmbH, Hannover, Niemcy.

**69086** 2010 09 02 A. Wprowadzono zmianę uprawnionego przez wykreślenie wpisu: Lorenz Bahlsen Snack-World Holding GmbH & Co.KG, Hannover, Niemcy i dokonanie wpisu: Lorenz Snack – World Holding GmbH, Hannover, Niemcy.

**69687** 2010 09 17 A. Wprowadzono zmianę nazwy uprawnionego przez wykreślenie wpisu: Grodziskie Zakłady Farmaceutyczne Polfa Sp. z o.o., Grodzisk Mazowiecki, Polska i dokonanie wpisu: GEDEON RICHTER POLSKA Sp. z o.o., Grodzisk Mazowiecki, Polska 015228616.

**70304** 2010 09 02 A. Wprowadzono zmianę uprawnionego przez wykreślenie wpisu: Lorenz Bahlsen Snack-World Holding

GmbH & Co.KG, Hannover, Niemcy i dokonanie wpisu: Lorenz Snack – World Holding GmbH, Hannover, Niemcy.

**70335** 2010 09 02 A. Wprowadzono zmianę uprawnionego przez wykreślenie wpisu: Lorenz Bahlsen Snack-World Holding GmbH & Co.KG, Hannover, Niemcy i dokonanie wpisu: Lorenz Snack – World Holding GmbH, Hannover, Niemcy.

**70845** 2010 09 22 A. Wprowadzono zmianę nazwy uprawnionego przez wykreślenie wpisu: „ZELMOT” Handel Sp. z o.o., Warszawa, Polska i dokonanie wpisu: ZELMOT ELECTRIC Sp. z o.o., Warszawa, Polska.

**70845** 2010 09 22 A. Wprowadzono zmianę nazwy uprawnionego przez wykreślenie wpisu: ZELMOT ELECTRIC Sp. z o.o., Warszawa, Polska i dokonanie wpisu: ZELMOT ELECTRIC Sp. z o.o. w upadłości, Warszawa, Polska.

**70845** 2010 09 22 A. Wprowadzono zmianę uprawnionego przez wykreślenie wpisu: ZELMOT ELECTRIC w upadłości, Sp. z o.o., Warszawa, Polska i dokonanie wpisu: Zakład Produkcyjny WESEM D.M.M. Hajduk Spółka Jawna, Wieliczka, Polska.

**71283** 2010 09 23 A. Wprowadzono zmianę uprawnionego przez wykreślenie wpisu: CHAMPAGNE MOET & CHANDON, Epernay, Francja i dokonanie wpisu: CHAMPAGNE RUINART, Reims, Francja.

**71283** 2010 09 23 A. Wprowadzono zmianę uprawnionego przez wykreślenie wpisu: CHAMPAGNE RUINART, Reims, Francja i dokonanie wpisu: KRUG, VINS FINS DE CHAMPAGNE, Reims, Francja.

**71283** 2010 09 23 A. Wprowadzono zmianę uprawnionego przez wykreślenie wpisu: KRUG, VINS FINS DE CHAMPAGNE, Reims Francja i dokonanie wpisu: MHCS, Epernay, Francja.

**71359** 2010 09 14 A. Wprowadzono zmianę uprawnionego przez wykreślenie wpisu: JDC, S.A. DE C.V., Arandas, Meksyk i dokonanie wpisu: Pernod Ricard México, S.A. de C.V., Meksyk, Meksyk.

**71856** 2010 09 23 A. Wprowadzono zmianę uprawnionego przez wykreślenie wpisu: Rauscher Consumer Products GmbH, Wiedeń, Austria i dokonanie wpisu: Lohmann & Rauscher GmbH, Schoenau, Austria.

**72190** 2010 09 14 A. Wprowadzono zmianę siedziby uprawnionego przez wykreślenie wpisu: „JUTRZENKA” SPÓŁKA AKCYJNA, Bydgoszcz, Polska i dokonanie wpisu: „JUTRZENKA” Spółka Akcyjna, Opatówek, Polska 090205344.

**72190** 2010 09 14 A. Wprowadzono zmianę uprawnionego przez wykreślenie wpisu: „JUTRZENKA” Spółka Akcyjna, Opatówek, Polska 090205344 i dokonanie wpisu: Kaliszanka Sp. z o.o., Kalisz, Polska 300446241.

**72190** 2010 09 14 A. Wprowadzono zmianę uprawnionego przez wykreślenie wpisu: Kaliszanka Sp. z o.o., Kalisz, Polska 300446241 i dokonanie wpisu: Jutrzenka Colian Sp. z o.o., Opatówek, Polska 300446241.

**72493** 2010 09 14 A. Wprowadzono zmianę uprawnionego przez wykreślenie wpisu: „TK Sport Media” Sp. z o.o., Łódź, Polska 472062120 i dokonanie wpisu: TK SPORTMARKETING TOMASZ KACZMARCZYK, Łódź, Polska.

**72772** 2010 09 02 A. Wprowadzono zmianę uprawnionego przez wykreślenie wpisu: Lorenz Bahlsen Snack-World Holding GmbH & Co.KG, Hannover, Niemcy i dokonanie wpisu: Loreny Snack – World Holding GmbH, Hannover, Niemcy.

**73109** 2010 09 08 A. Wprowadzono zmianę nazwy i siedziby uprawnionego przez wykreślenie wpisu: SEGUIN & Cie, Machecoul, Francja i dokonanie wpisu: E. REMY MARTIN & C°, Cognac, Francja.

**73392** 2010 09 08 A. Wprowadzono zmianę nazwy uprawnionego przez wykreślenie wpisu: Paradies GmbH, Neukirchen-Vluyn, Niemcy i dokonanie wpisu: Gebr. Kremers GmbH, Neukirchen-Vluyn, Niemcy.

**74579** 2010 09 23 A. Wprowadzono zmianę uprawnionego przez wykreślenie wpisu: Rauscher Consumer Products GmbH, Wiedeń, Austria i dokonanie wpisu: Rauscher & Co. Verbandstoff- und Wattefabriken GmbH & Co KG, Wiedeń, Austria.

**74803** 2010 09 23 A. Wprowadzono zmianę nazwy uprawnionego przez wykreślenie wpisu: JULIUS MEINL Produktionsgesellschaft m.b.H., Wiedeń, Austria i dokonanie wpisu: JULIUS MEINL Austria GmbH, Wiedeń, Austria.

**74803** 2010 09 23 A. Wprowadzono zmianę uprawnionego przez wykreślenie wpisu: JULIUS MEINL Austria GmbH, Wiedeń, Austria i dokonanie wpisu: Excellent Brands JMI Limited, Baar, Szwajcaria.

**74824** 2010 09 15 A. Wprowadzono zmianę uprawnionego przez wykreślenie wpisu: The Kingsford Products Company, Oakland, Stany Zjednoczone Ameryki i dokonanie wpisu: The Clorox Company, Oakland, Stany Zjednoczone Ameryki.

**74824** 2010 09 15 A. Wprowadzono zmianę uprawnionego przez wykreślenie wpisu: The Clorox Company, Oakland, Stany Zjednoczone Ameryki i dokonanie wpisu: Splitco, Inc., Wilmington, Stany Zjednoczone Ameryki.

**74824** 2010 09 15 A. Wprowadzono zmianę nazwy i siedziby uprawnionego przez wykreślenie wpisu: Splitco, Inc., Wilmington, Stany Zjednoczone Ameryki i dokonanie wpisu: DIAL HOLDINGS, INC., City of Dover, Stany Zjednoczone Ameryki.

**74824** 2010 09 15 A. Wprowadzono zmianę nazwy uprawnionego przez wykreślenie wpisu: DIAL HOLDINGS, INC., City of Dover, Stany Zjednoczone Ameryki i dokonanie wpisu: HENKEL CONSUMER GOODS INC., City of Dover, Stany Zjednoczone Ameryki.

**74824** 2010 09 15 A. Wprowadzono zmianę siedziby uprawnionego przez wykreślenie wpisu: HENKEL CONSUMER GOODS INC., City of Dover, Stany Zjednoczone Ameryki i dokonanie wpisu: HENKEL CONSUMER GOODS INC., Scottsdale, Stany Zjednoczone Ameryki.

**75333** 2010 09 14 A. Wprowadzono zmianę uprawnionego przez wykreślenie wpisu: Kraft Foods Deutschland GmbH, Bremen, Niemcy i dokonanie wpisu: Kraft Foods Deutschland Intellectual Property GmbH & Co. KG, Bremen, Niemcy.

**76908** 2010 09 06 A. Wprowadzono zmianę uprawnionego przez wykreślenie wpisu: MW-GMW Sp. z o.o., Sp. k., Wadowice, Polska 357233331 i dokonanie wpisu: TYMBARK - GMW SPÓŁKA Z OGRANICZONĄ ODPOWIEDZIALNOŚCIĄ SPÓŁKA KOMANDYTOWA, Tymbark, Polska 490540969.

**76923** 2010 09 21 A. Wprowadzono zmianę uprawnionego przez wykreślenie wpisu: JANTZEN INC., Portland, Stany Zjednoczone Ameryki i dokonanie wpisu: Jantzen Apparel Corp., Wilmington, Stany Zjednoczone Ameryki.

**76923** 2010 09 21 A. Wprowadzono zmianę siedziby uprawnionego przez wykreślenie wpisu: Jantzen Apparel Corp., Wilmington, Stany Zjednoczone Ameryki i dokonanie wpisu: Jantzen Apparel, LLC, Miami, Stany Zjednoczone Ameryki.

**77043-A** 2010 09 16 A. Wprowadzono zmianę uprawnionego przez wykreślenie wpisu: MW-GMW Sp. z o.o., Sp. k., Wadowice, Polska 357233331 i dokonanie wpisu: TYMBARK - GMW SPÓŁKA Z OGRANICZONĄ ODPOWIEDZIALNOŚCIĄ SPÓŁKA KOMANDYTOWA, Tymbark, Polska 490540969.

**77820** 2010 09 06 A. Wprowadzono zmianę uprawnionego przez wykreślenie wpisu: Maspex Wadowice Sp. z o.o., Wadowice, Polska i dokonanie wpisu: MW - GMW Sp. z o.o.Sp.k., Wadowice, Polska 357233331.

**77820** 2010 09 06 A. Wprowadzono zmianę uprawnionego przez wykreślenie wpisu: MW - GMW Sp. z o.o.Sp.k., Wadowice, Polska 357233331 i dokonanie wpisu: MASPEX - GMW Sp. z o.o.S.K.A., Wadowice, Polska 070396905.

**77854** 2010 09 14 A. Wprowadzono zmianę uprawnionego przez wykreślenie wpisu: Dywanoland S.A., Lublin, Polska i dokonanie wpisu: CLIP Sp. z o.o., Lublin, Polska.

**78135** 2010 09 14 A. Wprowadzono zmianę uprawnionego przez wykreślenie wpisu: Petrolon Europe Limited, Douglas, Wielka Brytania i dokonanie wpisu: Pennoil-Wuaker State Company, Houston, Stany Zjednoczone Ameryki.

**78873** 2010 09 30 D. Dokonano wpisu: W dniu 17.06.2009 r. zawarto umowę cesji częściowej z firmą Zadafo Verwaltungsgesellschaft mbH, Norderstedt, Niemcy w zakresie towarów zawartych w klasie 3.

**79022** 2010 09 27 A. Wprowadzono zmianę uprawnionego przez wykreślenie wpisu: CHIVAS BROTHERS (EUROPE) LIMITED, Paisley, Wielka Brytania i dokonanie wpisu: Chivas Holdings (IP) Limited, Paisley, Wielka Brytania.

**79022** 2010 09 27 D. Dokonano wpisu: W dniu 28 stycznia 2010 r. podpisano umowę, która potwierdza zawarcie w dniu 30 czerwca 2004 r. pełnej i wyłącznej umowy licencyjnej na używanie znaku CHIVAS REGAL przez okres 25 lat, udzielonej spółce Chivas Brothers Limited, Paisley, Wielka Brytania przez spółkę Chivas Holdings (IP), Paisley, Wielka Brytania.

**79023** 2010 09 27 A. Wprowadzono zmianę nazwy uprawnionego przez wykreślenie wpisu: Chivas Brothers Pernod Ricard Limited, Paisley, Wielka Brytania i dokonanie wpisu: CHIVAS BROTHERS PERNOD RICARD, Paisley, Wielka Brytania.

**79023** 2010 09 27 A. Wprowadzono zmianę uprawnionego przez wykreślenie wpisu: CHIVAS BROTHERS PERNOD RICARD, Paisley, Wielka Brytania i dokonanie wpisu: Chivas Holdings (IP) Limited, Paisley, Wielka Brytania.

**79023** 2010 09 27 D. Dokonano wpisu: W dniu 28 stycznia 2010 r. podpisano umowę, która potwierdza zawarcie w dniu 30 czerwca 2004 r. pełnej i wyłącznej umowy licencyjnej na używanie znaku BOODLES przez okres 25 lat, udzielonej spółce Chivas Brothers Limited, Paisley, Wielka Brytania przez spółkę Chivas Holdings (IP), Paisley, Wielka Brytania.

**79290** 2010 09 23 A. Wprowadzono zmianę nazwy uprawnionego przez wykreślenie wpisu: CARDINAL HEALTH 303, Inc., San Diego, Stany Zjednoczone Ameryki i dokonanie wpisu: CareFusion 303, Inc., San Diego, Stany Zjednoczone Ameryki.

**80204** 2010 09 21 A. Wprowadzono zmianę uprawnionego przez wykreślenie wpisu: JANTZEN INC., Portland, Stany Zjednoczone Ameryki i dokonanie wpisu: Jantzen Apparel Corp., Wilmington, Stany Zjednoczone Ameryki.

**80204** 2010 09 21 A. Wprowadzono zmianę siedziby uprawnionego przez wykreślenie wpisu: Jantzen Apparel Corp., Wilmington, Stany Zjednoczone Ameryki i dokonanie wpisu: Jantzen Apparel, LLC, Miami, Stany Zjednoczone Ameryki.

**80292** 2010 09 27 A. Wprowadzono zmianę uprawnionego przez wykreślenie wpisu: CHIVAS BROTHERS (EUROPE) LIMITED, Paisley, Wielka Brytania i dokonanie wpisu: Chivas Holdings (IP) Limited, Paisley, Wielka Brytania.

**80292** 2010 09 27 D. Dokonano wpisu: W dniu 28 stycznia 2010 r. podpisano umowę, która potwierdza zawarcie w dniu 30 czerwca 2004 r. pełnej i wyłącznej umowy licencyjnej na używanie znaku ROYAL SALUTE przez okres 25 lat, udzielonej spółce Chivas Brothers Limited, Paisley, Wielka Brytania przez spółkę Chivas Holdings (IP), Paisley, Wielka Brytania.

**80717** 2010 09 14 A. Wprowadzono zmianę nazwy uprawnionego przez wykreślenie wpisu: Sony Kabushiki Kaisha (Sony corporation), Tokio, Japonia i dokonanie wpisu: SONY CORPORATION, Tokio, Japonia.

**80835** 2010 09 08 A. Wprowadzono zmianę nazwy uprawnionego przez wykreślenie wpisu: BMG Music International Service

GMBH, Monachium, Niemcy i dokonanie wpisu: Sony Music Entertainment International Services GmbH, Monachium, Niemcy.

**82035** 2010 09 24 A. Wprowadzono zmianę uprawnionego przez wykreślenie wpisu: Lorenz Bahlsen Snack-World Holding GmbH & Co.KG, Hannover, Niemcy i dokonanie wpisu: LORENZ SNACK – WORLD HOLDING GmbH, Hannover, Niemcy.

**83033** 2010 09 14 A. Wprowadzono zmianę uprawnionego przez wykreślenie wpisu: Kraft Foods AS, Oslo, Norwegia i dokonanie wpisu: Kraft Foods Sverige Intellectual Property AB, c/o Kraft Foods Sverige AB, Upplands Väsby, Szwecja.

**83034** 2010 09 14 A. Wprowadzono zmianę uprawnionego przez wykreślenie wpisu: Kraft Foods AS, Oslo, Norwegia i dokonanie wpisu: Kraft Foods Sverige Intellectual Property AB, c/o Kraft Foods Sverige AB, Upplands Väsby, Szwecja.

**83056** 2010 09 21 A. Wprowadzono zmianę nazwy uprawnionego przez wykreślenie wpisu: Kabushiki Kaisha Yohji Yamamoto (Yohji Yamamoto Inc.), Tokio, Japonia i dokonanie wpisu: YYJ Inc. (Kabushiki Kaisha YYJ), Tokio, Japonia.

**83056** 2010 09 21 A. Wprowadzono zmianę uprawnionego przez wykreślenie wpisu: YYJ Inc.(Kabushiki Kaisha YYJ), Tokio, Japonia i dokonanie wpisu: ICo Gamma Corporation, Tokio, Japonia.

**83056** 2010 09 21 A. Wprowadzono zmianę nazwy uprawnionego przez wykreślenie wpisu: ICo Gamma Corporation, Tokio, Japonia i dokonanie wpisu: Yohji Yamamoto Inc., Tokio, Japonia.

**84313** 2010 09 15 A. Wprowadzono zmianę uprawnionego przez wykreślenie wpisu: VIOLA Przedsiębiorstwo Produkcyjno Handlowe, Lniano k. Świecia, Polska i dokonanie wpisu: Zakłady Mięsne „VIOLA” – Meyer Violetta, Meyer Marian, Lniano, Polska.

**84313** 2010 09 15 A. Wprowadzono zmianę uprawnionego przez wykreślenie wpisu: Zakłady Mięsne „VIOLA” – Meyer Violetta, Meyer Marian, Lniano, Polska i dokonanie wpisu: ZAKŁADY MIĘSNE „VIOLA” VIOLETTA MEYER, MARIAN MEYER – SPÓŁKA JAWNA, Lniano, Polska 093049420.

**84313** 2010 09 15 A. Wprowadzono zmianę uprawnionego przez wykreślenie wpisu: ZAKŁADY MIĘSNE „VIOLA” VIOLETTA MEYER, MARIAN MEYER – SPÓŁKA JAWNA, Lniano, Polska 093049420.i dokonanie wpisu: ZAKŁADY MIĘSNE „VIOLA” MARIAN MEYER SPÓŁKA JAWNA, Lniano, Polska 093049420.

**84313** 2010 09 15 A. Wprowadzono zmianę uprawnionego przez wykreślenie wpisu: ZAKŁADY MIĘSNE „VIOLA” MARIAN MEYER SPÓŁKA JAWNA, Lniano, Polska 093049420.i dokonanie wpisu: ZAKŁADY MIĘSNE „VIOLA” MEYER SPÓŁKA JAWNA, Lniano, Polska 093049420.

**85207** 2010 09 06 A. Wprowadzono zmianę uprawnionego przez wykreślenie wpisu: MW-GMW Sp. z o.o., Sp.k., Wadowice, Polska 357233331 i dokonanie wpisu: TYMBARK - GMW SPÓŁKA Z OGRANICZONĄ ODPOWIEDZIALNOŚCIĄ SPÓŁKA KOMANDYTOWA, Tymbark, Polska 490540969.

**85372** 2010 09 24 A. Wprowadzono zmianę uprawnionego przez wykreślenie wpisu: Lorenz Bahlsen Snack-World Holding GmbH & Co.KG, Hannover, Niemcy i dokonanie wpisu: LORENZ SNACK – WORLD HOLDING GmbH, Hannover, Niemcy.

**86112** 2010 09 23 A. Wprowadzono zmianę uprawnionego przez wykreślenie wpisu: Kulczyk Tradex Spółka z o.o., Poznań, Polska i dokonanie wpisu: Kulczyk Holding SA, Warszawa, Polska 630183978.

**86162** 2010 09 06 A. Wprowadzono zmianę uprawnionego przez wykreślenie wpisu: MW-GMW Sp. z o.o., Sp. k., Wadowice, Polska 357233331 i dokonanie wpisu: TYMBARK - GMW SPÓŁKA Z OGRANICZONĄ ODPOWIEDZIALNOŚCIĄ SPÓŁKA KOMANDYTOWA, Tymbark, Polska 490540969.

**86302** 2010 09 24 A. Wprowadzono zmianę uprawnionego przez wykreślenie wpisu: Lorenz Bahlsen Snack-World Holding

GmbH & Co.KG, Hannover, Niemcy i dokonanie wpisu: LORENZ SNACK – WORLD HOLDING GmbH, Hannover, Niemcy.

**86303** 2010 09 24 A. Wprowadzono zmianę uprawnionego przez wykreślenie wpisu: Lorenz Bahlsen Snack-World Holding GmbH & Co.KG, Hannover, Niemcy i dokonanie wpisu: LORENZ SNACK – WORLD HOLDING GmbH, Hannover, Niemcy.

**86304** 2010 09 24 A. Wprowadzono zmianę uprawnionego przez wykreślenie wpisu: Lorenz Bahlsen Snack-World Holding GmbH & Co.KG, Hannover, Niemcy i dokonanie wpisu: LORENZ SNACK – WORLD HOLDING GmbH, Hannover, Niemcy.

**86379** 2010 09 03 A. Wprowadzono zmianę uprawnionego przez wykreślenie wpisu: PATROL JEANSWEAR Sp. z o.o., Wrocław, Polska i dokonanie wpisu: Fortress Sp. z o.o., Katowice, Polska 278092890.

**87034** 2010 09 14 A. Wprowadzono zmianę uprawnionego przez wykreślenie wpisu: Kraft Foods AS, Oslo, Norwegia i dokonanie wpisu: Kraft Foods Sverige Intellectual Property AB, c/o Kraft Foods Sverige AB, Upplands Väsby, Szwecja.

**88242** 2010 09 14 A. Wprowadzono zmianę uprawnionego przez wykreślenie wpisu: Zakład Złotniczy JUBILEX S.C. Piotr Siezieniewski, Mariusz Siezieniewski, Sopot, Polska i dokonanie wpisu: Zakład Złotniczy „JUBILEX” Jadwiga Siezieniewska, Mariusz Siezieniewski, Piotr Siezieniewski S.C., Sopot, Polska.

**88242** 2010 09 14 A. Wprowadzono zmianę nazwy uprawnionego przez wykreślenie wpisu: Zakład Złotniczy „JUBILEX” Jadwiga Siezieniewska, Mariusz Siezieniewski, Piotr Siezieniewski S.C., Sopot, Polska i dokonanie wpisu: Zakład Produkcyjny „JUBILEX” Jadwiga Siezieniewska, Mariusz Siezieniewski, Piotr Siezieniewski S.C., Sopot, Polska.

**88242** 2010 09 14 A. Wprowadzono zmianę uprawnionego przez wykreślenie wpisu: Zakład Produkcyjny „JUBILEX” Jadwiga Siezieniewska, Mariusz Siezieniewski, Piotr Siezieniewski S.C., Sopot, Polska i dokonanie wpisu: Zakład Produkcyjny „JUBILEX” Siezieniewski i Spółka Jawna, Sopot, Polska.

**89969** 2010 09 06 A. Wprowadzono zmianę uprawnionego przez wykreślenie wpisu: MW-GMW Sp. z o.o., Sp. k., Wadowice, Polska 357233331 i dokonanie wpisu: TYMBARK - GMW SPÓŁKA Z OGRANICZONĄ ODPOWIEDZIALNOŚCIĄ SPÓŁKA KOMANDYTOWA, Tymbark, Polska 490540969.

**90207** 2010 09 23 A. Wprowadzono zmianę nazwy uprawnionego przez wykreślenie wpisu: JULIUS MEINL Produktionsgesellschaft m.b.H., Wiedeń, Austria i dokonanie wpisu: JULIUS MEINL Austria GmbH, Wiedeń, Austria.

**90207** 2010 09 23 A. Wprowadzono zmianę uprawnionego przez wykreślenie wpisu: JULIUS MEINL Austria GmbH, Wiedeń, Austria i dokonanie wpisu: Excellent Brands JMI Limited, Baar, Szwajcaria.

**90208** 2010 09 23 A. Wprowadzono zmianę nazwy uprawnionego przez wykreślenie wpisu: JULIUS MEINL Produktionsgesellschaft m.b.H., Wiedeń, Austria i dokonanie wpisu: JULIUS MEINL Austria GmbH, Wiedeń, Austria.

**90208** 2010 09 23 A. Wprowadzono zmianę uprawnionego przez wykreślenie wpisu: JULIUS MEINL Austria GmbH, Wiedeń, Austria i dokonanie wpisu: Excellent Brands JMI Limited, Baar, Szwajcaria.

**92318** 2010 09 28 A. Wprowadzono zmianę uprawnionego przez wykreślenie wpisu: ABC DATA Spółka z o.o., Warszawa, Polska i dokonanie wpisu: ABC Data SA, Warszawa, Polska.

**93037** 2010 09 07 A. Wprowadzono zmianę uprawnionego przez wykreślenie wpisu: SAMSONITE CORPORATION, Denver, Stany Zjednoczone Ameryki i dokonanie wpisu: Samsonite LLC, Denver, Stany Zjednoczone Ameryki.

**93037** 2010 09 07 A. Wprowadzono zmianę siedziby uprawnionego przez wykreślenie wpisu: Samsonite LLC, Denver, Stany

Zjednoczone Ameryki i dokonanie wpisu: Samsonite LLC, Mansfield, Stany Zjednoczone Ameryki.

**93037** 2010 09 07 A. Wprowadzono zmianę uprawnionego przez wykreślenie wpisu: Samsonite LLC, Mansfield, Stany Zjednoczone Ameryki i dokonanie wpisu: Delilah International S.a.r.l., Luxembourg, Luksemburg.

**93037** 2010 09 07 A. Wprowadzono zmianę nazwy uprawnionego przez wykreślenie wpisu: Delilah International S.a.r.l., Luxembourg, Luksemburg i dokonanie wpisu: Samsonite IP Holdings S.a.r.l., Luxembourg, Luksemburg.

**94938** 2010 09 24 A. Wprowadzono zmianę nazwy uprawnionego przez wykreślenie wpisu: LORENZ BAHLSEN SNACK GmbH & Co.KG, Hannover, Niemcy i dokonanie wpisu: LORENZ BAHLSEN SNACK – WORLD HOLDING GmbH & Co. KG, Hannover, Niemcy.

**94938** 2010 09 24 A. Wprowadzono zmianę uprawnionego przez wykreślenie wpisu: LORENZ BAHLSEN SNACK – WORLD HOLDING GmbH & Co.KG, Hannover, Niemcy i dokonanie wpisu: LORENZ SNACK - WORLD HOLDING GmbH, Hannover, Niemcy.

**94939** 2010 09 24 A. Wprowadzono zmianę uprawnionego przez wykreślenie wpisu: Lorenz Bahlsen Snack-World Holding GmbH & Co.KG, Hannover, Niemcy i dokonanie wpisu: LORENZ SNACK – WORLD HOLDING GmbH, Hannover, Niemcy.

**95293** 2010 09 06 A. Wprowadzono zmianę uprawnionego przez wykreślenie wpisu: MW-GMW Sp. z o.o., Sp. k., Wadowice, Polska 357233331 i dokonanie wpisu: TYMBARK - GMW SPÓŁKA Z OGRANICZONĄ ODPOWIEDZIALNOŚCIĄ SPÓŁKA KOMANDYTOWA, Tymbark, Polska 490540969.

**96178** 2010 09 06 A. Wprowadzono zmianę uprawnionego przez wykreślenie wpisu: MW-GMW Sp. z o.o., Sp. k., Wadowice, Polska 357233331 i dokonanie wpisu: TYMBARK - GMW SPÓŁKA Z OGRANICZONĄ ODPOWIEDZIALNOŚCIĄ SPÓŁKA KOMANDYTOWA, Tymbark, Polska 490540969.

**96202** 2010 09 06 A. Wprowadzono zmianę uprawnionego przez wykreślenie wpisu: MW-GMW Sp. z o.o., Sp. k., Wadowice, Polska 357233331 i dokonanie wpisu: TYMBARK - GMW SPÓŁKA Z OGRANICZONĄ ODPOWIEDZIALNOŚCIĄ SPÓŁKA KOMANDYTOWA, Tymbark, Polska 490540969.

**97422** 2010 09 20 A. Wprowadzono zmianę uprawnionego przez wykreślenie wpisu: Merrill Lynch & Co., Inc., Nowy Jork, Stany Zjednoczone Ameryki i dokonanie wpisu: Bank of America Corporation, Charlotte, Stany Zjednoczone Ameryki.

**97429** 2010 09 20 A. Wprowadzono zmianę uprawnionego przez wykreślenie wpisu: Merrill Lynch & Co., Inc., Nowy Jork, Stany Zjednoczone Ameryki i dokonanie wpisu: Bank of America Corporation, Charlotte, Stany Zjednoczone Ameryki.

**97437** 2010 09 20 A. Wprowadzono zmianę uprawnionego przez wykreślenie wpisu: Merrill Lynch & Co., Inc., Nowy Jork, Stany Zjednoczone Ameryki i dokonanie wpisu: Bank of America Corporation, Charlotte, Stany Zjednoczone Ameryki.

**99109** 2010 09 13 A. Wprowadzono zmianę uprawnionego przez wykreślenie wpisu: Sołtysik-Kamińska Lidia KAMSOFT Przedsiębiorstwo Informatyczne, Katowice, Polska i dokonanie wpisu: KAMSOFT S.A., Katowice, Polska.

**99201** 2010 09 24 A. Wprowadzono zmianę uprawnionego przez wykreślenie wpisu: Lorenz Bahlsen Snack-World Holding GmbH & Co.KG, Hannover, Niemcy i dokonanie wpisu: LORENZ SNACK – WORLD HOLDING GmbH, Hannover, Niemcy.

**99384** 2010 09 06 A. Wprowadzono zmianę uprawnionego przez wykreślenie wpisu: MW-GMW Sp. z o.o., Sp. k., Wadowice, Polska 357233331 i dokonanie wpisu: TYMBARK - GMW SPÓŁKA Z OGRANICZONĄ ODPOWIEDZIALNOŚCIĄ SPÓŁKA KOMANDYTOWA, Tymbark, Polska 490540969.

**99385** 2010 09 06 A. Wprowadzono zmianę uprawnionego przez wykreślenie wpisu: MW-GMW Sp. z o.o., Sp. k., Wadowice, Polska 357233331 i dokonanie wpisu: TYMBARK - GMW SPÓŁKA Z OGRANICZONĄ ODPOWIEDZIALNOŚCIĄ SPÓŁKA KOMANDYTOWA, Tymbark, Polska 490540969.

**99386** 2010 09 06 A. Wprowadzono zmianę uprawnionego przez wykreślenie wpisu: MW-GMW Sp. z o.o., Sp. k., Wadowice, Polska 357233331 i dokonanie wpisu: TYMBARK - GMW SPÓŁKA Z OGRANICZONĄ ODPOWIEDZIALNOŚCIĄ SPÓŁKA KOMANDYTOWA, Tymbark, Polska 490540969.

**99404** 2010 09 06 A. Wprowadzono zmianę uprawnionego przez wykreślenie wpisu: MW-GMW Sp. z o.o., Sp. k., Wadowice, Polska 357233331 i dokonanie wpisu: TYMBARK - GMW SPÓŁKA Z OGRANICZONĄ ODPOWIEDZIALNOŚCIĄ SPÓŁKA KOMANDYTOWA, Tymbark, Polska 490540969.

**100360** 2010 09 03 A. Wprowadzono zmianę uprawnionego przez wykreślenie wpisu: MW-GMW Sp. z o.o., Sp. k., Wadowice, Polska 357233331 i dokonanie wpisu: TYMBARK - GMW SPÓŁKA Z OGRANICZONĄ ODPOWIEDZIALNOŚCIĄ SPÓŁKA KOMANDYTOWA, Tymbark, Polska 490540969.

**100361** 2010 09 03 A. Wprowadzono zmianę uprawnionego przez wykreślenie wpisu: MW-GMW Sp. z o.o., Sp. k., Wadowice, Polska 357233331 i dokonanie wpisu: TYMBARK - GMW SPÓŁKA Z OGRANICZONĄ ODPOWIEDZIALNOŚCIĄ SPÓŁKA KOMANDYTOWA, Tymbark, Polska 490540969.

**100396** 2010 09 03 A. Wprowadzono zmianę uprawnionego przez wykreślenie wpisu: MW-GMW Sp. z o.o., Sp. k., Wadowice, Polska 357233331 i dokonanie wpisu: TYMBARK - GMW SPÓŁKA Z OGRANICZONĄ ODPOWIEDZIALNOŚCIĄ SPÓŁKA KOMANDYTOWA, Tymbark, Polska 490540969.

**100405** 2010 09 03 A. Wprowadzono zmianę uprawnionego przez wykreślenie wpisu: MW-GMW Sp. z o.o., Sp. k., Wadowice, Polska 357233331 i dokonanie wpisu: TYMBARK - GMW SPÓŁKA Z OGRANICZONĄ ODPOWIEDZIALNOŚCIĄ SPÓŁKA KOMANDYTOWA, Tymbark, Polska 490540969.

**100736** 2010 09 15 A. Wprowadzono zmianę nazwy uprawnionego przez wykreślenie wpisu: „ATUT” Spółka z ograniczoną odpowiedzialnością, Łomża, Polska 004257865 i dokonanie wpisu: TERRAZYT SPÓŁKA Z OGRANICZONĄ ODPOWIEDZIALNOŚCIĄ, Łomża, Polska 004257865.

**100767** 2010 09 03 A. Wprowadzono zmianę uprawnionego przez wykreślenie wpisu: MW-GMW Sp. z o.o., Sp. k., Wadowice, Polska 357233331 i dokonanie wpisu: TYMBARK - GMW SPÓŁKA Z OGRANICZONĄ ODPOWIEDZIALNOŚCIĄ SPÓŁKA KOMANDYTOWA, Tymbark, Polska 490540969.

**100768** 2010 09 06 A. Wprowadzono zmianę uprawnionego przez wykreślenie wpisu: MW-GMW Sp. z o.o., Sp. k., Wadowice, Polska 357233331 i dokonanie wpisu: TYMBARK - GMW SPÓŁKA Z OGRANICZONĄ ODPOWIEDZIALNOŚCIĄ SPÓŁKA KOMANDYTOWA, Tymbark, Polska 490540969.

**100769** 2010 09 03 A. Wprowadzono zmianę uprawnionego przez wykreślenie wpisu: MW-GMW Sp. z o.o., Sp. k., Wadowice, Polska 357233331 i dokonanie wpisu: TYMBARK - GMW SPÓŁKA Z OGRANICZONĄ ODPOWIEDZIALNOŚCIĄ SPÓŁKA KOMANDYTOWA, Tymbark, Polska 490540969.

**100770** 2010 09 03 A. Wprowadzono zmianę uprawnionego przez wykreślenie wpisu: MW-GMW Sp. z o.o., Sp. k., Wadowice, Polska 357233331 i dokonanie wpisu: TYMBARK - GMW SPÓŁKA Z OGRANICZONĄ ODPOWIEDZIALNOŚCIĄ SPÓŁKA KOMANDYTOWA, Tymbark, Polska 490540969.

**100771** 2010 09 06 A. Wprowadzono zmianę uprawnionego przez wykreślenie wpisu: MW-GMW Sp. z o.o., Sp. k., Wadowice, Polska 357233331 i dokonanie wpisu: TYMBARK - GMW SPÓŁKA



Z OGRANICZONĄ ODPOWIEDZIALNOŚCIĄ SPÓŁKA KOMANDYTOWA, Tymbark, Polska 490540969.

**100772** 2010 09 06 A. Wprowadzono zmianę uprawnionego przez wykreślenie wpisu: MW-GMW Sp. z o.o., Sp. k., Wadowice, Polska 357233331 i dokonanie wpisu: TYMBARK - GMW SPÓŁKA Z OGRANICZONĄ ODPOWIEDZIALNOŚCIĄ SPÓŁKA KOMANDYTOWA, Tymbark, Polska 490540969.

**100773** 2010 09 06 A. Wprowadzono zmianę uprawnionego przez wykreślenie wpisu: MW-GMW Sp. z o.o., Sp. k., Wadowice, Polska 357233331 i dokonanie wpisu: TYMBARK - GMW SPÓŁKA Z OGRANICZONĄ ODPOWIEDZIALNOŚCIĄ SPÓŁKA KOMANDYTOWA, Tymbark, Polska 490540969.

**103081** 2010 09 06 A. Wprowadzono zmianę uprawnionego przez wykreślenie wpisu: MW-GMW Sp. z o.o., Sp. k., Wadowice, Polska 357233331 i dokonanie wpisu: TYMBARK - GMW SPÓŁKA Z OGRANICZONĄ ODPOWIEDZIALNOŚCIĄ SPÓŁKA KOMANDYTOWA, Tymbark, Polska 490540969.

**104281** 2010 09 03 A. Wprowadzono zmianę uprawnionego przez wykreślenie wpisu: MW-GMW Sp. z o.o., Sp. k., Wadowice, Polska 357233331 i dokonanie wpisu: TYMBARK - GMW SPÓŁKA Z OGRANICZONĄ ODPOWIEDZIALNOŚCIĄ SPÓŁKA KOMANDYTOWA, Tymbark, Polska 490540969.

**106043** 2010 09 03 A. Wprowadzono zmianę uprawnionego przez wykreślenie wpisu: MW-GMW Sp. z o.o., Sp. k., Wadowice, Polska 357233331 i dokonanie wpisu: TYMBARK - GMW SPÓŁKA Z OGRANICZONĄ ODPOWIEDZIALNOŚCIĄ SPÓŁKA KOMANDYTOWA, Tymbark, Polska 490540969.

**106347** 2010 09 15 A. Wprowadzono zmianę siedziby uprawnionego przez wykreślenie wpisu: Jęglejewski Sławomir Przedsiębiorstwo Produkcyjno Handlowe BIM, Raszyn, Polska i dokonanie wpisu: Przedsiębiorstwo Produkcyjno Handlowe „BIM” Sławomir Jęglejewski, Osowiec, Polska 012553310.

**107315** 2010 09 03 A. Wprowadzono zmianę uprawnionego przez wykreślenie wpisu: MW-GMW Sp. z o.o., Sp. k., Wadowice, Polska 357233331 i dokonanie wpisu: TYMBARK - GMW SPÓŁKA Z OGRANICZONĄ ODPOWIEDZIALNOŚCIĄ SPÓŁKA KOMANDYTOWA, Tymbark, Polska 490540969.

**108206** 2010 09 24 A. Wprowadzono zmianę uprawnionego przez wykreślenie wpisu: Lorenz Bahlsen Snack-World Holding GmbH & Co.KG, Hannover, Niemcy i dokonanie wpisu: LORENZ SNACK – WORLD HOLDING GmbH, Hannover, Niemcy.

**108288** 2010 09 14 A. Wprowadzono zmianę uprawnionego przez wykreślenie wpisu: FOURNIER INDUSTRIE ET SANTE S.A., Chenove, Francja i dokonanie wpisu: FOURNIER INDUSTRIE ET SANTE, DIJON, Francja.

**109930** 2010 09 01 A. Wprowadzono zmianę uprawnionego przez wykreślenie wpisu: MW-GMW Sp. z o.o., Sp. k., Wadowice, Polska 357233331 i dokonanie wpisu: TYMBARK - GMW Spółka z ograniczoną odpowiedzialnością Spółka komandytowa, Tymbark, Polska.

**110050** 2010 09 23 A. Wprowadzono zmianę nazwy uprawnionego przez wykreślenie wpisu: JULIUS MEINL Austria GmbH, Wiedeń, Austria i dokonanie wpisu: Excellent Brands JMI Limited, Baar, Szwajcaria.

**110144** 2010 09 24 A. Wprowadzono zmianę uprawnionego przez wykreślenie wpisu: Lorenz Bahlsen Snack-World Holding GmbH & Co.KG, Hannover, Niemcy i dokonanie wpisu: LORENZ SNACK – WORLD HOLDING GmbH, Hannover, Niemcy.

**110473** 2010 09 03 A. Wprowadzono zmianę uprawnionego przez wykreślenie wpisu: MW-GMW Sp. z o.o., Sp. k., Wadowice, Polska 357233331 i dokonanie wpisu: TYMBARK - GMW SPÓŁKA Z OGRANICZONĄ ODPOWIEDZIALNOŚCIĄ SPÓŁKA KOMANDYTOWA, Tymbark, Polska 490540969.

**110676** 2010 09 03 A. Wprowadzono zmianę uprawnionego przez wykreślenie wpisu: MW-GMW Sp. z o.o., Sp. k., Wadowice, Polska 357233331 i dokonanie wpisu: TYMBARK - GMW SPÓŁKA Z OGRANICZONĄ ODPOWIEDZIALNOŚCIĄ SPÓŁKA KOMANDYTOWA, Tymbark, Polska 490540969.

**112000** 2010 09 20 A. Wprowadzono zmianę uprawnionego przez wykreślenie wpisu: Merrill Lynch & Co., Inc., Nowy Jork, Stany Zjednoczone Ameryki i dokonanie wpisu: Bank of America Corporation, Charlotte, Stany Zjednoczone Ameryki.

**112460** 2010 09 03 A. Wprowadzono zmianę uprawnionego przez wykreślenie wpisu: MW-GMW Sp. z o.o., Sp. k., Wadowice, Polska 357233331 i dokonanie wpisu: TYMBARK - GMW SPÓŁKA Z OGRANICZONĄ ODPOWIEDZIALNOŚCIĄ SPÓŁKA KOMANDYTOWA, Tymbark, Polska 490540969.

**112546** 2010 09 15 A. Wprowadzono zmianę siedziby uprawnionego przez wykreślenie wpisu: Jęglejewski Sławomir Przedsiębiorstwo Produkcyjno Handlowe BIM, Raszyn, Polska i dokonanie wpisu: Przedsiębiorstwo Produkcyjno Handlowe „BIM” Sławomir Jęglejewski, Osowiec, Polska 012553310.

**113536** 2010 09 23 A. Wprowadzono zmianę uprawnionego przez wykreślenie wpisu: Bajsarowicz Radosław SIRRAH, Opole, Polska i dokonanie wpisu: Radosław Bajsarowicz, Opole, Polska.

**113575** 2010 09 16 A. Wprowadzono zmianę uprawnionego przez wykreślenie wpisu: RIDEX-DEKORACJA Sp. z o.o., Poznań, Polska i dokonanie wpisu: Barbara Kinga Czarnowska, Poznań, Polska.

**113845** 2010 09 08 A. Wprowadzono zmianę siedziby uprawnionego przez wykreślenie wpisu: BOC Limited, Windlesham, Wielka Brytania i dokonanie wpisu: BOC Limited, Guildford, Wielka Brytania.

**113846** 2010 09 08 A. Wprowadzono zmianę siedziby uprawnionego przez wykreślenie wpisu: BOC Limited, Windlesham, Wielka Brytania i dokonanie wpisu: BOC Limited, Guildford, Wielka Brytania.

**113847** 2010 09 08 A. Wprowadzono zmianę siedziby uprawnionego przez wykreślenie wpisu: BOC Limited, Windlesham, Wielka Brytania i dokonanie wpisu: BOC Limited, Guildford, Wielka Brytania.

**113848** 2010 09 08 A. Wprowadzono zmianę siedziby uprawnionego przez wykreślenie wpisu: BOC Limited, Windlesham, Wielka Brytania i dokonanie wpisu: BOC Limited, Guildford, Wielka Brytania.

**114061** 2010 09 14 A. Wprowadzono zmianę uprawnionego przez wykreślenie wpisu: Krzysztof Szymanowski, Bielsko – Biała, Polska i dokonanie wpisu: Grupa DynamicS p. z o.o., Jaworzno, Polska 240175529.

**116967** 2010 09 23 A. Wprowadzono zmianę nazwy uprawnionego przez wykreślenie wpisu: CARDINAL HEALTH 303, Inc., San Diego, Stany Zjednoczone Ameryki i dokonanie wpisu: CareFusion 303, Inc., San Diego, Stany Zjednoczone Ameryki.

**118070** 2010 09 23 A. Wprowadzono zmianę uprawnionego przez wykreślenie wpisu: VEUVE CLICQUOT PONSARDIN, Reims, Francja i dokonanie wpisu: KRUG, VINS FINS DE CHAMPAGNE, Reims, Francja.

**118070** 2010 09 23 A. Wprowadzono zmianę uprawnionego przez wykreślenie wpisu: KRUG, VINS FINS DE CHAMPAGNE, Reims, Francja i dokonanie wpisu: MHCS, Epernay, Francja.

**119912** 2010 09 14 A. Wprowadzono zmianę uprawnionego przez wykreślenie wpisu: TK Sport Media Spółka z ograniczoną odpowiedzialnością, Łódź, Polska i dokonanie wpisu: TK SPORTMARKETING TOMASZ KACZMARCZYK, Łódź, Polska.

**121884** 2010 09 16 A. Wprowadzono zmianę nazwy uprawnionego przez wykreślenie wpisu: Thuraya Satellite Telecommunications Company, Abu-Dhabi, Zjednoczone Emiraty Arabskie

i dokonanie wpisu: Thuraya Telecommunications Company, Abu-Dhabi, Zjednoczone Emiraty Arabskie.

**123870** 2010 09 24 A. Wprowadzono zmianę uprawnionego przez wykreślenie wpisu: Lorenz Bahlsen Snack-World Holding GmbH & Co.KG, Hannover, Niemcy i dokonanie wpisu: LORENZ SNACK – WORLD HOLDING GmbH, Hannover, Niemcy.

**123871** 2010 09 24 A. Wprowadzono zmianę uprawnionego przez wykreślenie wpisu: Lorenz Bahlsen Snack-World Holding GmbH & Co.KG, Hannover, Niemcy i dokonanie wpisu: LORENZ SNACK – WORLD HOLDING GmbH, Hannover, Niemcy.

**123876** 2010 09 24 A. Wprowadzono zmianę uprawnionego przez wykreślenie wpisu: Lorenz Bahlsen Snack-World Holding GmbH & Co.KG, Hannover, Niemcy i dokonanie wpisu: LORENZ SNACK – WORLD HOLDING GmbH, Hannover, Niemcy.

**123877** 2010 09 24 A. Wprowadzono zmianę uprawnionego przez wykreślenie wpisu: Lorenz Bahlsen Snack-World Holding GmbH & Co.KG, Hannover, Niemcy i dokonanie wpisu: LORENZ SNACK – WORLD HOLDING GmbH, Hannover, Niemcy.

**124392** 2010 09 23 A. Wprowadzono zmianę nazwy uprawnionego przez wykreślenie wpisu: CARDINAL HEALTH 303, Inc., San Diego, Stany Zjednoczone Ameryki i dokonanie wpisu: CareFusion 303, Inc., San Diego, Stany Zjednoczone Ameryki.

**124707** 2010 09 03 A. Wprowadzono zmianę uprawnionego przez wykreślenie wpisu: MW-GMW Sp. z o.o., Sp. k., Wadowice, Polska 357233331 i dokonanie wpisu: TYMBARK - GMW SPÓŁKA Z OGRANICZONĄ ODPOWIEDZIALNOŚCIĄ SPÓŁKA KOMANDYTOWA, Tymbark, Polska 490540969.

**124740** 2010 09 03 A. Wprowadzono zmianę uprawnionego przez wykreślenie wpisu: MW-GMW Sp. z o.o., Sp. k., Wadowice, Polska 357233331 i dokonanie wpisu: TYMBARK - GMW SPÓŁKA Z OGRANICZONĄ ODPOWIEDZIALNOŚCIĄ SPÓŁKA KOMANDYTOWA, Tymbark, Polska 490540969.

**124996** 2010 09 03 A. Wprowadzono zmianę uprawnionego przez wykreślenie wpisu: MW-GMW Sp. z o.o., Sp. k., Wadowice, Polska 357233331 i dokonanie wpisu: TYMBARK - GMW SPÓŁKA Z OGRANICZONĄ ODPOWIEDZIALNOŚCIĄ SPÓŁKA KOMANDYTOWA, Tymbark, Polska 490540969.

**125370** 2010 09 16 D. Dokonano wpisu: „Na mocy umowy z dnia 18 grudnia 2008 r. udzielono niewyłącznej i niepełnej licencji na czas określony od dnia 18 grudnia 2008 r. do 31 grudnia 2013 r. na używanie znaku towarowego przez spółkę „Marcato” Sp. z o.o., Rzakta, Polska dla następujących towarów Licencjobiorcy: Tworzywo sztucznych w stanie surowym, barwników.”

**125447** 2010 09 03 A. Wprowadzono zmianę uprawnionego przez wykreślenie wpisu: MW-GMW Sp. z o.o., Sp. k., Wadowice, Polska 357233331 i dokonanie wpisu: TYMBARK - GMW SPÓŁKA Z OGRANICZONĄ ODPOWIEDZIALNOŚCIĄ SPÓŁKA KOMANDYTOWA, Tymbark, Polska 490540969.

**125946** 2010 09 03 A. Wprowadzono zmianę uprawnionego przez wykreślenie wpisu: MW-GMW Sp. z o.o., Sp. k., Wadowice, Polska 357233331 i dokonanie wpisu: TYMBARK - GMW SPÓŁKA Z OGRANICZONĄ ODPOWIEDZIALNOŚCIĄ SPÓŁKA KOMANDYTOWA, Tymbark, Polska 490540969.

**126708** 2010 09 02 A. Wprowadzono zmianę uprawnionego przez wykreślenie wpisu: RENMAR Renata Oleksiak, Sosnowiec, Polska i dokonanie wpisu: Przedsiębiorstwo Produkcyjno-Handlowo Usługowe DUDA-BIS Sp. z o.o., Sosnowiec, Polska.

**126708** 2010 09 02 A. Wprowadzono zmianę nazwy uprawnionego przez wykreślenie wpisu: Produkcyjno-Handlowo Usługowe DUDA-BIS Sp. z o.o., Sosnowiec, Polska i dokonanie wpisu: Przedsiębiorstwo Produkcyjno-Handlowo Usługowe DUDA-BIS Sp. z o.o. w upadłości likwidacyjnej, Sosnowiec, Polska.

**126899** 2010 09 03 A. Wprowadzono zmianę uprawnionego przez wykreślenie wpisu: Jerzmanowski Zygmunt, Jerzmanowska Izabella BUSINESS EXPERT S.C., Poznań, Polska i dokonanie wpisu: „BUSINESS EXPERT” Z. Jerzmanowski Sp.j., Poznań, Polska 630117036.

**127764** 2010 09 08 A. Wprowadzono zmianę siedziby uprawnionego przez wykreślenie wpisu: BOC Limited, Windlesham, Wielka Brytania i dokonanie wpisu: BOC Limited, Guildford, Wielka Brytania.

**128652** 2010 09 03 A. Wprowadzono zmianę uprawnionego przez wykreślenie wpisu: MW-GMW Sp. z o.o., Sp. k., Wadowice, Polska 357233331 i dokonanie wpisu: TYMBARK - GMW SPÓŁKA Z OGRANICZONĄ ODPOWIEDZIALNOŚCIĄ SPÓŁKA KOMANDYTOWA, Tymbark, Polska 490540969.

**128970** 2010 09 24 A. Wprowadzono zmianę uprawnionego przez wykreślenie wpisu: Lorenz Bahlsen Snack-World Holding GmbH & Co.KG, Hannover, Niemcy i dokonanie wpisu: LORENZ SNACK – WORLD HOLDING GmbH, Hannover, Niemcy.

**129077** 2010 09 09 A. Wprowadzono zmianę uprawnionego przez wykreślenie wpisu: Ryczkowski Sławomir, Ryczkowski Stanisław PIFO SC Zakład Przetwórstwa Spożywczego, Łódź, Polska i dokonanie wpisu: „PIFO” Ryszowski Spółka Jawna, Łódź, Polska.

**129996** 2010 09 06 A. Wprowadzono zmianę uprawnionego przez wykreślenie wpisu: MW-GMW Sp. z o.o., Sp. k., Wadowice, Polska 357233331 i dokonanie wpisu: TYMBARK - GMW SPÓŁKA Z OGRANICZONĄ ODPOWIEDZIALNOŚCIĄ SPÓŁKA KOMANDYTOWA, Tymbark, Polska 490540969.

**130632** 2010 09 06 A. Wprowadzono zmianę uprawnionego przez wykreślenie wpisu: MW-GMW Sp. z o.o., Sp. k., Wadowice, Polska 357233331 i dokonanie wpisu: TYMBARK - GMW SPÓŁKA Z OGRANICZONĄ ODPOWIEDZIALNOŚCIĄ SPÓŁKA KOMANDYTOWA, Tymbark, Polska 490540969.

**130633** 2010 09 03 A. Wprowadzono zmianę uprawnionego przez wykreślenie wpisu: MW-GMW Sp. z o.o., Sp. k., Wadowice, Polska 357233331 i dokonanie wpisu: TYMBARK - GMW SPÓŁKA Z OGRANICZONĄ ODPOWIEDZIALNOŚCIĄ SPÓŁKA KOMANDYTOWA, Tymbark, Polska 490540969.

**130634** 2010 09 06 A. Wprowadzono zmianę uprawnionego przez wykreślenie wpisu: MW-GMW Sp. z o.o., Sp. k., Wadowice, Polska 357233331 i dokonanie wpisu: TYMBARK - GMW SPÓŁKA Z OGRANICZONĄ ODPOWIEDZIALNOŚCIĄ SPÓŁKA KOMANDYTOWA, Tymbark, Polska 490540969.

**130637** 2010 09 03 A. Wprowadzono zmianę uprawnionego przez wykreślenie wpisu: MW-GMW Sp. z o.o., Sp. k., Wadowice, Polska 357233331 i dokonanie wpisu: TYMBARK - GMW SPÓŁKA Z OGRANICZONĄ ODPOWIEDZIALNOŚCIĄ SPÓŁKA KOMANDYTOWA, Tymbark, Polska 490540969.

**131295** 2010 09 24 A. Wprowadzono zmianę uprawnionego przez wykreślenie wpisu: Lorenz Bahlsen Snack-World Holding GmbH & Co.KG, Hannover, Niemcy i dokonanie wpisu: LORENZ SNACK – WORLD HOLDING GmbH, Hannover, Niemcy.

**131476** 2010 09 16 A. Wprowadzono zmianę uprawnionego przez wykreślenie wpisu: Przedsiębiorstwo Zbożowo Młynarskie Spółka z o.o., Poznań, Polska i dokonanie wpisu: Przedsiębiorstwo Produkcyjno-Handlowe „SULMA” Sp. z o.o. Zakład Pracy Chronionej, Sulechów, Polska 970286548.

**131657** 2010 09 06 A. Wprowadzono zmianę uprawnionego przez wykreślenie wpisu: MW-GMW Sp. z o.o., Sp. k., Wadowice, Polska 357233331 i dokonanie wpisu: TYMBARK - GMW SPÓŁKA Z OGRANICZONĄ ODPOWIEDZIALNOŚCIĄ SPÓŁKA KOMANDYTOWA, Tymbark, Polska 490540969.

**131901** 2010 09 24 A. Wprowadzono zmianę uprawnionego przez wykreślenie wpisu: Lorenz Bahlsen Snack-World Holding

GmbH & Co.KG, Hannover, Niemcy i dokonanie wpisu: LORENZ SNACK – WORLD HOLDING GmbH, Hannover, Niemcy.

**132663** 2010 09 13 A. Wprowadzono zmianę uprawnionego przez wykreślenie wpisu: MW-GMW Sp. z o.o., Sp. k., Wadowice, Polska 357233331 i dokonanie wpisu: MASPEX- GMW Sp. z o.o. S.K.A., Wadowice, Polska.

**133568** 2010 09 01 A. Wprowadzono zmianę uprawnionego przez wykreślenie wpisu: MW-GMW Spółka z o.o., Spółka komandytowa, Wadowice, Polska i dokonanie wpisu: TYMBARK - GMW SPÓŁKA Z OGRANICZONĄ ODPOWIEDZIALNOŚCIĄ SPÓŁKA KOMANDYTOWA, Tymbark, Polska 490540969.

**134243** 2010 09 13 A. Wprowadzono zmianę uprawnionego przez wykreślenie wpisu: WIELKOPOLSKA WYTWÓRNIA ŻYWNOSCI „PROFI” SPÓŁKA AKCYJNA, 63-520 Grabów nad Prosną ul. Kolejowa 3, Polska i dokonanie wpisu: Wielkopolska Wytwórnia Żywności „PROFI” Sp. z o.o., S.K.A., Grabów nad Prosną, Polska.

**134298** 2010 09 16 A. Wprowadzono zmianę uprawnionego przez wykreślenie wpisu: Przedsiębiorstwo Zbożowo-Młynarskie Spółka z o.o., 61-512 Poznań ul. Fabryczna 22/23, Polska i dokonanie wpisu: Przedsiębiorstwo Produkcyjno – Handlowe „SULMA” Sp. z o.o. Zakład Pracy Chronionej, Sulechów, Polska 970286548.

**135805** 2010 09 24 A. Wprowadzono zmianę uprawnionego przez wykreślenie wpisu: Lorenz Bahlsen Snack-World Holding GmbH & Co.KG, Hannover, Niemcy i dokonanie wpisu: LORENZ SNACK – WORLD HOLDING GmbH, Hannover, Niemcy.

**137784** 2010 09 08 A. Wprowadzono zmianę uprawnionego przez wykreślenie wpisu: Gloria-Werke H. Schulte-Frankenfeld GmbH & Co., Diestedder Str. 39 59329 Wadersloh, Niemcy i dokonanie wpisu: Gloria-Werke H. Schulte-Frankenfeld GmbH & Co. KG, Wadersloh, Niemcy.

**137784** 2010 09 08 A. Wprowadzono zmianę uprawnionego przez wykreślenie wpisu: Gloria-Werke H. Schulte-Frankenfeld GmbH & Co. KG, Wadersloh, Niemcy i dokonanie wpisu: GLORIA GmbH, Wadersloh, Niemcy.

**137990** 2010 09 21 A. Wprowadzono zmianę nazwy uprawnionego przez wykreślenie wpisu: CARDINAL HEALTH 303, Inc., San Diego, Stany Zjednoczone Ameryki i dokonanie wpisu: CareFusion 303, Inc., San Diego, Stany Zjednoczone Ameryki.

**139220** 2010 09 15 A. Wprowadzono zmianę uprawnionego przez wykreślenie wpisu: "TARGI KIELCE SPÓŁKA Z OGRANICZONĄ ODPOWIEDZIALNOŚCIĄ", 25-672 Kielce ul. Zakładowa 1, Polska i dokonanie wpisu: TARGI KIELCE SPÓŁKA AKCYJNA, Kielce, Polska 290036480.

**140532** 2010 09 06 A. Wprowadzono zmianę uprawnionego przez wykreślenie wpisu: MW-GMW Sp. z o.o., Sp. k., Wadowice, Polska 357233331 i dokonanie wpisu: TYMBARK - GMW SPÓŁKA Z OGRANICZONĄ ODPOWIEDZIALNOŚCIĄ SPÓŁKA KOMANDYTOWA, Tymbark, Polska 490540969.

**141541** 2010 09 15 A. Wprowadzono zmianę siedziby uprawnionego przez wykreślenie wpisu: Jęglejewski Sławomir Przedsiębiorstwo Produkcyjno Handlowe BIM, 05-090 Raszyn ul. Szkolna 14, Polska i dokonanie wpisu: Przedsiębiorstwo Produkcyjno Handlowe „BIM” Sławomir Jęglejewski, Osowiec, Polska 012553310.

**141548** 2010 09 16 A. Wprowadzono zmianę uprawnionego przez wykreślenie wpisu: MW-GMW SPÓŁKA Z OGRANICZONĄ ODPOWIEDZIALNOŚCIĄ SPÓŁKA KOMANDYTOWA, Wadowice, Polska 357233331 i dokonanie wpisu: MASPEX - GMW Sp. z o.o., S.K.A., Wadowice, Polska 070396905.

**142347** 2010 09 16 A. Wprowadzono zmianę uprawnionego przez wykreślenie wpisu: Interres International Fair Spółka z o.o., 35-328 Rzeszów ul. Geodetów 1, Polska i dokonanie wpisu: MMCompany Magdalena Michno, Legionowo, Polska 142083711.

**142514** 2010 09 14 A. Wprowadzono zmianę uprawnionego przez wykreślenie wpisu: Przedsiębiorstwo Produkcyjno-Handlo-

we AMPJIS, Zakręcka Jolanta, Zakręcki Stanisław, 42-242 Rędziny ul. Z. Nałkowskiej 5, Polska i dokonanie wpisu: Przedsiębiorstwo Produkcyjno Handlowe „AMPJIS”, Zakręcka Jolanta, Rędziny, Polska 151004908.

**143420** 2010 09 07 A. Wprowadzono zmianę uprawnionego przez wykreślenie wpisu: Samsonite Corporation, 11200 E, 45th Avenue Denver Colorado 80239, Stany Zjednoczone Ameryki i dokonanie wpisu: Samsonite LLC, Denver, Stany Zjednoczone Ameryki.

**143420** 2010 09 07 A. Wprowadzono zmianę siedziby uprawnionego przez wykreślenie wpisu: Samsonite LLC, Denver, Stany Zjednoczone Ameryki i dokonanie wpisu: Samsonite LLC, Mansfield, Stany Zjednoczone Ameryki.

**143420** 2010 09 07 A. Wprowadzono zmianę uprawnionego przez wykreślenie wpisu: Samsonite LLC, Mansfield, Stany Zjednoczone Ameryki i dokonanie wpisu: Delilah International S.a.r.l., Luxembourg, Luksemburg.

**143420** 2010 09 07 A. Wprowadzono zmianę nazwy uprawnionego przez wykreślenie wpisu: Delilah International S.a.r.l., Luxembourg, Luksemburg i dokonanie wpisu: Samsonite IP Holdings S.a.r.l., Luxemburg, Luksemburg.

**143499** 2010 09 01 A. Wprowadzono zmianę uprawnionego przez wykreślenie wpisu: MW-GMW SPÓŁKA Z OGRANICZONĄ ODPOWIEDZIALNOŚCIĄ SPÓŁKA KOMANDYTOWA, Wadowice, Polska 357233331 i dokonanie wpisu: TYMBARK - GMW SPÓŁKA Z OGRANICZONĄ ODPOWIEDZIALNOŚCIĄ SPÓŁKA KOMANDYTOWA, Tymbark, Polska 490540969.

**143678** 2010 09 06 A. Wprowadzono zmianę uprawnionego przez wykreślenie wpisu: MW-GMW Sp. z o.o., Sp. k., Wadowice, Polska 357233331 i dokonanie wpisu: TYMBARK - GMW SPÓŁKA Z OGRANICZONĄ ODPOWIEDZIALNOŚCIĄ SPÓŁKA KOMANDYTOWA, Tymbark, Polska 490540969.

**144281** 2010 09 14 A. Wprowadzono zmianę nazwy uprawnionego przez wykreślenie wpisu: „ROSETTI” Sp. z o.o., 50-146 Wrocław ul. Łaciarska 23/6, Polska i dokonanie wpisu: „ROSETTI” Sp. z o.o. w likwidacji, Wrocław, Polska.

**144281** 2010 09 14 A. Wprowadzono zmianę uprawnionego przez wykreślenie wpisu: „ROSETTI” Sp. z o.o. w likwidacji, Wrocław, Polska i dokonanie wpisu: Jan Schneider, Międzyzlesie, Polska.

**144618** 2010 09 13 A. Wprowadzono zmianę siedziby uprawnionego przez wykreślenie wpisu: Yakira L.L.C., 1 Martin Avenue South River New Jersey 08882, Stany Zjednoczone Ameryki i dokonanie wpisu: Yakira L.L.C., Nowy Jork, Stany Zjednoczone Ameryki.

**144618** 2010 09 13 A. Wprowadzono zmianę uprawnionego przez wykreślenie wpisu: Yakira L.L.C., Nowy Jork, Stany Zjednoczone Ameryki i dokonanie wpisu: IP Holdings Unltd LLC., Nowy Jork, Stany Zjednoczone Ameryki.

**144664** 2010 09 03 A. Wprowadzono zmianę uprawnionego przez wykreślenie wpisu: PATROL JEANSWEAR Spółka z o.o., 50-417 Wrocław ul. Traugutta 80, Polska i dokonanie wpisu: Fortress Sp. z o.o., Katowice, Polska 278092890.

**144908** 2010 09 01 A. Wprowadzono zmianę uprawnionego przez wykreślenie wpisu: Zakład Produkcji Opakowań Rosiński i S-ka Spółka Jawna, 43-382 Bielsko-Biała ul. Tadeusza Regera 125, Polska i dokonanie wpisu: ROSIŃSKI I S-KA SPÓŁKA Z OGRANICZONĄ ODPOWIEDZIALNOŚCIĄ ZAKŁAD PRODUKCJI OPAKOWAŃ, Bielsko-Biała, Polska 070430217.

**144908** 2010 09 01 A. Wprowadzono zmianę uprawnionego przez wykreślenie wpisu: ROSIŃSKI I S-KA SPÓŁKA Z OGRANICZONĄ ODPOWIEDZIALNOŚCIĄ ZAKŁAD PRODUKCJI OPAKOWAŃ, Bielsko-Biała, Polska 070430217 i dokonanie wpisu: ROSIŃSKI I S-KA SPÓŁKA AKCYJNA ZAKŁAD PRODUKCJI OPAKOWAŃ, Bielsko-Biała, Polska 070430217.

**144909** 2010 09 01 A. Wprowadzono zmianę uprawnionego przez wykreślenie wpisu: Zakład Produkcji Opakowań Rosiński

i S-ka Spółka Jawna, 43-382 Bielsko-Biała ul. Tadeusza Regera 125, Polska i dokonanie wpisu: ROSIŃSKI I S-KA SPÓŁKA Z OGRANICZONĄ ODPOWIEDZIALNOŚCIĄ ZAKŁAD PRODUKCJI OPAKOWAŃ, Bielsko-Biała, Polska 070430217.

**144909** 2010 09 01 A. Wprowadzono zmianę uprawnionego przez wykreślenie wpisu: ROSIŃSKI I S-KA SPÓŁKA Z OGRANICZONĄ ODPOWIEDZIALNOŚCIĄ ZAKŁAD PRODUKCJI OPAKOWAŃ, Bielsko-Biała, Polska 070430217 i dokonanie wpisu: ROSIŃSKI I S-KA SPÓŁKA AKCYJNA ZAKŁAD PRODUKCJI OPAKOWAŃ, Bielsko-Biała, Polska 070430217.

**144934** 2010 09 14 A. Wprowadzono zmianę uprawnionego przez wykreślenie wpisu: HAMAR S.C., Polska Przedsiębiorstwo Handlowe Hanna Grzesiak, Bogusław Grzesiak, Gdynia, Polska 190293799 i dokonanie wpisu: Przedsiębiorstwo Handlowe HAMAR Sp.J.B i H. Grzesiak, Gdynia, Polska 190293799.

**144998** 2010 09 17 A. Wprowadzono zmianę uprawnionego przez wykreślenie wpisu: Strzegomskie Zakłady Wyrobów Papierowych Spółka z o.o. „UNIPAP”, 58-150 Strzegom ul. Leśna 1, Polska i dokonanie wpisu: „ST-MAJEWSKI S.A. Sp.k.”, Pruszków, Polska 010902953.

**145065** 2010 09 01 A. Wprowadzono zmianę uprawnionego przez wykreślenie wpisu: MW-GMW SPÓŁKA Z OGRANICZONĄ ODPOWIEDZIALNOŚCIĄ SPÓŁKA KOMANDYTOWA, Wadowice, Polska 357233331 i dokonanie wpisu: TYMBARK - GMW SPÓŁKA Z OGRANICZONĄ ODPOWIEDZIALNOŚCIĄ SPÓŁKA KOMANDYTOWA, Tymbark, Polska 490540969.

**145130** 2010 09 01 A. Wprowadzono zmianę uprawnionego przez wykreślenie wpisu: MW-GMW SPÓŁKA Z OGRANICZONĄ ODPOWIEDZIALNOŚCIĄ SPÓŁKA KOMANDYTOWA, Wadowice, Polska 357233331 i dokonanie wpisu: TYMBARK - GMW SPÓŁKA Z OGRANICZONĄ ODPOWIEDZIALNOŚCIĄ SPÓŁKA KOMANDYTOWA, Tymbark, Polska 490540969.

**145132** 2010 09 01 A. Wprowadzono zmianę uprawnionego przez wykreślenie wpisu: MW-GMW SPÓŁKA Z OGRANICZONĄ ODPOWIEDZIALNOŚCIĄ SPÓŁKA KOMANDYTOWA, Wadowice, Polska 357233331 i dokonanie wpisu: TYMBARK - GMW SPÓŁKA Z OGRANICZONĄ ODPOWIEDZIALNOŚCIĄ SPÓŁKA KOMANDYTOWA, Tymbark, Polska 490540969.

**145144** 2010 09 23 A. Wprowadzono zmianę nazwy uprawnionego przez wykreślenie wpisu: CARDINAL HEALTH 303, Inc., San Diego, Stany Zjednoczone Ameryki i dokonanie wpisu: CareFusion 303, Inc., San Diego, Stany Zjednoczone Ameryki.

**145165** 2010 09 13 A. Wprowadzono zmianę siedziby uprawnionego przez wykreślenie wpisu: Yakira L.L.C., 1 Martin Avenue South River New Jersey 08882, Stany Zjednoczone Ameryki i dokonanie wpisu: Yakira L.L.C., Nowy Jork, Stany Zjednoczone Ameryki.

**145165** 2010 09 13 A. Wprowadzono zmianę uprawnionego przez wykreślenie wpisu: Yakira L.L.C., Nowy Jork, Stany Zjednoczone Ameryki i dokonanie wpisu: IP Holdings Unltd LLC., Nowy Jork, Stany Zjednoczone Ameryki.

**145166** 2010 09 13 A. Wprowadzono zmianę siedziby uprawnionego przez wykreślenie wpisu: Yakira L.L.C., 1 Martin Avenue South River New Jersey 08882, Stany Zjednoczone Ameryki i dokonanie wpisu: Yakira L.L.C., Nowy Jork, Stany Zjednoczone Ameryki.

**145166** 2010 09 13 A. Wprowadzono zmianę uprawnionego przez wykreślenie wpisu: Yakira L.L.C., Nowy Jork, Stany Zjednoczone Ameryki i dokonanie wpisu: IP Holdings Unltd LLC., Nowy Jork, Stany Zjednoczone Ameryki.

**145816** 2010 09 13 A. Wprowadzono zmianę uprawnionego przez wykreślenie wpisu: Zakład Produkcyjno-Handlowy SOL-FISH S.C. Waldemar Kaczmarek, Jacek Kryński, 64-400 Międzychód ul. B. Chrobrego 28, Polska i dokonanie wpisu: Zakład Produkcyjno-Handlowy „SOL-FISH” W. Kaczmarek, J. Kryński Spółka Jawna, Międzychód, Polska.

**145911** 2010 09 14 A. Wprowadzono zmianę uprawnionego przez wykreślenie wpisu: Abbott Laboratories, Abbot Park Illinois 60064, Stany Zjednoczone Ameryki i dokonanie wpisu: Prestige Brands International, Inc., Irvington, Stany Zjednoczone Ameryki.

**145956** 2010 09 14 A. Wprowadzono zmianę uprawnionego przez wykreślenie wpisu: P. Topolewicz, A. Gackowski TOPEX Spółka Jawna, 02-285 Warszawa ul. Pograniczna 2/4, Polska i dokonanie wpisu: TOPEX Sp. z o.o., Spółka komandytowa, Warszawa, Polska.

**145957** 2010 09 14 A. Wprowadzono zmianę uprawnionego przez wykreślenie wpisu: P. Topolewicz, A. Gackowski TOPEX Spółka Jawna, 02-285 Warszawa ul. Pograniczna 2/4, Polska i dokonanie wpisu: „TOPEX Sp. z o.o.” Spółka komandytowa, Warszawa, Polska.

**145975** 2010 09 06 A. Wprowadzono zmianę uprawnionego przez wykreślenie wpisu: Producent Artykułów Szkolnych i Biurowych BIUR-FOL Jan Holz, 87-100 Toruń ul. Chrobrego 149, Polska i dokonanie wpisu: BIURFOL Sp. z o.o., Toruń, Polska 340530329.

**145979** 2010 09 06 A. Wprowadzono zmianę uprawnionego przez wykreślenie wpisu: Zakłady Mięsne „ANIMEX” S.A., Elk, Polska 290462201 i dokonanie wpisu: GRUPA ANIMEX S.A., Morliny, Polska 811464431.

**145980** 2010 09 06 A. Wprowadzono zmianę uprawnionego przez wykreślenie wpisu: Zakłady Mięsne „ANIMEX” S.A., Elk, Polska 290462201 i dokonanie wpisu: GRUPA ANIMEX S.A., Morliny, Polska 811464431.

**145983** 2010 09 06 A. Wprowadzono zmianę uprawnionego przez wykreślenie wpisu: Zakłady Mięsne „ANIMEX” S.A., Elk, Polska 290462201 i dokonanie wpisu: GRUPA ANIMEX S.A., Morliny, Polska 811464431.

**146304** 2010 09 14 A. Wprowadzono zmianę siedziby uprawnionego przez wykreślenie wpisu: Flowil International Lighting (Holding) B.V., Oudeweg 155 2031 cc Haarlem, Holandia i dokonanie wpisu: Flowil International Lighting (Holding) B.V., Amsterdam, Holandia.

**146423** 2010 09 13 A. Wprowadzono zmianę uprawnionego przez wykreślenie wpisu: TOPEX Spółka Jawna Piotr Topolewicz, Andrzej Gackowski, 02-285 Warszawa ul. Pograniczna 2/4, Polska 006713095 i dokonanie wpisu: TOPEX Sp. z o.o. Spółka komandytowa, Warszawa, Polska.

**146576** 2010 09 21 A. Wprowadzono zmianę uprawnionego przez wykreślenie wpisu: EMAX Spółka Akcyjna, 61-894 Poznań ul. Niezłomnych 1 c, Polska i dokonanie wpisu: SYGNITY SPÓŁKA AKCYJNA, Warszawa, Polska.

**146577** 2010 09 21 A. Wprowadzono zmianę uprawnionego przez wykreślenie wpisu: EMAX Spółka Akcyjna, 61-894 Poznań ul. Niezłomnych 1 c, Polska i dokonanie wpisu: SYGNITY SPÓŁKA AKCYJNA, Warszawa, Polska.

**146624** 2010 09 13 A. Wprowadzono zmianę uprawnionego przez wykreślenie wpisu: „TOPEX” Piotr Topolewicz, Andrzej Gackowski Spółka Jawna, 02-285 Warszawa ul. Pograniczna 2/4, Polska 006713095 i dokonanie wpisu: TOPEX Sp. z o.o. Spółka komandytowa, Warszawa, Polska.

**146678** 2010 09 01 A. Wprowadzono zmianę uprawnionego przez wykreślenie wpisu: MW-GMW SPÓŁKA Z OGRANICZONĄ ODPOWIEDZIALNOŚCIĄ SPÓŁKA KOMANDYTOWA, Wadowice, Polska 357233331 i dokonanie wpisu: TYMBARK - GMW SPÓŁKA Z OGRANICZONĄ ODPOWIEDZIALNOŚCIĄ SPÓŁKA KOMANDYTOWA, Tymbark, Polska 490540969.

**146679** 2010 09 01 A. Wprowadzono zmianę uprawnionego przez wykreślenie wpisu: MW-GMW SPÓŁKA Z OGRANICZONĄ ODPOWIEDZIALNOŚCIĄ SPÓŁKA KOMANDYTOWA, Wadowice, Polska 357233331 i dokonanie wpisu: TYMBARK - GMW SPÓŁKA Z OGRANICZONĄ ODPOWIEDZIALNOŚCIĄ SPÓŁKA KOMANDYTOWA, Tymbark, Polska 490540969.



**146680** 2010 09 01 A. Wprowadzono zmianę uprawnionego przez wykreślenie wpisu: MW-GMW SPÓŁKA Z OGRANICZONĄ ODPOWIEDZIALNOŚCIĄ SPÓŁKA KOMANDYTOWA, Wadowice, Polska 357233331 i dokonanie wpisu: TYMBARK - GMW SPÓŁKA Z OGRANICZONĄ ODPOWIEDZIALNOŚCIĄ SPÓŁKA KOMANDYTOWA, Tymbark, Polska 490540969.

**146735** 2010 09 03 A. Wprowadzono zmianę adresu uprawnionego przez wykreślenie wpisu: Przedsiębiorstwo KPS Sp. z o.o., 61-005 Poznań ul. Koronarska 15/17, Polska i dokonanie wpisu: Przedsiębiorstwo KPS Sp. z o.o., Poznań, Polska 639662775.

**146752** 2010 09 06 A. Wprowadzono zmianę uprawnionego przez wykreślenie wpisu: MW-GMW SPÓŁKA Z OGRANICZONĄ ODPOWIEDZIALNOŚCIĄ SPÓŁKA KOMANDYTOWA, Wadowice, Polska 357233331 i dokonanie wpisu: TYMBARK - GMW SPÓŁKA Z OGRANICZONĄ ODPOWIEDZIALNOŚCIĄ SPÓŁKA KOMANDYTOWA, Tymbark, Polska 490540969.

**146753** 2010 09 06 A. Wprowadzono zmianę uprawnionego przez wykreślenie wpisu: MW-GMW SPÓŁKA Z OGRANICZONĄ ODPOWIEDZIALNOŚCIĄ SPÓŁKA KOMANDYTOWA, Wadowice, Polska 357233331 i dokonanie wpisu: TYMBARK - GMW SPÓŁKA Z OGRANICZONĄ ODPOWIEDZIALNOŚCIĄ SPÓŁKA KOMANDYTOWA, Tymbark, Polska 490540969.

**146754** 2010 09 06 A. Wprowadzono zmianę uprawnionego przez wykreślenie wpisu: MW-GMW SPÓŁKA Z OGRANICZONĄ ODPOWIEDZIALNOŚCIĄ SPÓŁKA KOMANDYTOWA, Wadowice, Polska 357233331 i dokonanie wpisu: TYMBARK - GMW SPÓŁKA Z OGRANICZONĄ ODPOWIEDZIALNOŚCIĄ SPÓŁKA KOMANDYTOWA, Tymbark, Polska 490540969.

**146755** 2010 09 06 A. Wprowadzono zmianę uprawnionego przez wykreślenie wpisu: MW-GMW SPÓŁKA Z OGRANICZONĄ ODPOWIEDZIALNOŚCIĄ SPÓŁKA KOMANDYTOWA, Wadowice, Polska 357233331 i dokonanie wpisu: TYMBARK - GMW SPÓŁKA Z OGRANICZONĄ ODPOWIEDZIALNOŚCIĄ SPÓŁKA KOMANDYTOWA, Tymbark, Polska 490540969.

**146781** 2010 09 28 A. Wprowadzono zmianę uprawnionego przez wykreślenie wpisu: „GOOD FOOD” Spółka z o.o., 60-185 Poznań-Skórzewo ul. Skórzewska 21, Polska i dokonanie wpisu: GOOD FOOD SPÓŁKA AKCYJNA, Skórzewo, Polska 301203109.

**146831** 2010 09 06 A. Wprowadzono zmianę uprawnionego przez wykreślenie wpisu: MW-GMW SPÓŁKA Z OGRANICZONĄ ODPOWIEDZIALNOŚCIĄ SPÓŁKA KOMANDYTOWA, Wadowice, Polska 357233331 i dokonanie wpisu: TYMBARK - GMW SPÓŁKA Z OGRANICZONĄ ODPOWIEDZIALNOŚCIĄ SPÓŁKA KOMANDYTOWA, Tymbark, Polska 490540969.

**146930** 2010 09 02 A. Wprowadzono zmianę uprawnionego przez wykreślenie wpisu: MW-GMW SPÓŁKA Z OGRANICZONĄ ODPOWIEDZIALNOŚCIĄ SPÓŁKA KOMANDYTOWA, Wadowice, Polska 357233331 i dokonanie wpisu: TYMBARK - GMW SPÓŁKA Z OGRANICZONĄ ODPOWIEDZIALNOŚCIĄ SPÓŁKA KOMANDYTOWA, Tymbark, Polska 490540969.

**146933** 2010 09 02 A. Wprowadzono zmianę uprawnionego przez wykreślenie wpisu: MW-GMW SPÓŁKA Z OGRANICZONĄ ODPOWIEDZIALNOŚCIĄ SPÓŁKA KOMANDYTOWA, Wadowice, Polska 357233331 i dokonanie wpisu: TYMBARK - GMW SPÓŁKA Z OGRANICZONĄ ODPOWIEDZIALNOŚCIĄ SPÓŁKA KOMANDYTOWA, Tymbark, Polska 490540969.

**147043** 2010 09 14 A. Wprowadzono zmianę uprawnionego przez wykreślenie wpisu: FOURNIER INDUSTRIE ET SANTE, 42 rue de Longvic 21300 Chenove, Francja i dokonanie wpisu: FOURNIER INDUSTRIE ET SANTE, Dijon, Francja.

**147044** 2010 09 14 A. Wprowadzono zmianę uprawnionego przez wykreślenie wpisu: FOURNIER INDUSTRIE ET SANTE, 42 rue de Longvic 21300 Chenove, Francja i dokonanie wpisu: FOURNIER INDUSTRIE ET SANTE, Dijon, Francja.

**147091** 2010 09 01 A. Wprowadzono zmianę uprawnionego przez wykreślenie wpisu: Zakład Produkcji Opakowań ROSIŃSKI I S-ka Spółka Jawna, 43-382 Bielsko-Biała ul. Tadeusza Regeera 125, Polska i dokonanie wpisu: ROSIŃSKI I S-KA SPÓŁKA Z OGRANICZONĄ ODPOWIEDZIALNOŚCIĄ ZAKŁAD PRODUKCJI OPAKOWAŃ, Bielsko-Biała, Polska 070430217.

**147091** 2010 09 01 A. Wprowadzono zmianę uprawnionego przez wykreślenie wpisu: ROSIŃSKI I S-KA SPÓŁKA Z OGRANICZONĄ ODPOWIEDZIALNOŚCIĄ ZAKŁAD PRODUKCJI OPAKOWAŃ, Bielsko-Biała, Polska 070430217 i dokonanie wpisu: ROSIŃSKI I S-KA SPÓŁKA AKCYJNA ZAKŁAD PRODUKCJI OPAKOWAŃ, Bielsko-Biała, Polska 070430217.

**147093** 2010 09 01 A. Wprowadzono zmianę uprawnionego przez wykreślenie wpisu: Zakład Produkcji Opakowań ROSIŃSKI I S-ka Spółka Jawna, 43-382 Bielsko-Biała ul. Tadeusza Regeera 125, Polska i dokonanie wpisu: ROSIŃSKI I S-KA SPÓŁKA Z OGRANICZONĄ ODPOWIEDZIALNOŚCIĄ ZAKŁAD PRODUKCJI OPAKOWAŃ, Bielsko-Biała, Polska 070430217.

**147093** 2010 09 01 A. Wprowadzono zmianę uprawnionego przez wykreślenie wpisu: ROSIŃSKI I S-KA SPÓŁKA Z OGRANICZONĄ ODPOWIEDZIALNOŚCIĄ ZAKŁAD PRODUKCJI OPAKOWAŃ, Bielsko-Biała, Polska 070430217 i dokonanie wpisu: ROSIŃSKI I S-KA SPÓŁKA AKCYJNA ZAKŁAD PRODUKCJI OPAKOWAŃ, Bielsko-Biała, Polska 070430217.

**147169** 2010 09 06 A. Wprowadzono zmianę nazwy uprawnionego przez wykreślenie wpisu: Okręgowa Spółdzielnia Mleczarska, 73-110 Stargard Szczeciński ul. Barnima 5, Polska i dokonanie wpisu: STARCO Spółdzielnia Mleczarska Stargard Szczeciński, Stargard Szczeciński, Polska 000440561.

**147169** 2010 09 06 A. Wprowadzono zmianę uprawnionego przez wykreślenie wpisu: STARCO Spółdzielnia Mleczarska Stargard Szczeciński, Stargard Szczeciński, Polska 000440561 i dokonanie wpisu: STARCO Zakład Mleczarski Sp. z o.o., Stargard Szczeciński, Polska 320450913.

**147170** 147169 2010 09 06 A. Wprowadzono zmianę nazwy uprawnionego przez wykreślenie wpisu: Okręgowa Spółdzielnia Mleczarska, 73-110 Stargard Szczeciński ul. Barnima 5, Polska i dokonanie wpisu: STARCO Spółdzielnia Mleczarska Stargard Szczeciński, Stargard Szczeciński, Polska 000440561.

**147170** 2010 09 06 A. Wprowadzono zmianę uprawnionego przez wykreślenie wpisu: STARCO Spółdzielnia Mleczarska Stargard Szczeciński, Stargard Szczeciński, Polska 000440561 i dokonanie wpisu: STARCO Zakład Mleczarski Sp. z o.o., Stargard Szczeciński, Polska 320450913.

**147338** 2010 09 14 A. Wprowadzono zmianę uprawnionego przez wykreślenie wpisu: BSK „LUZ” S.C. Rafał Zabiegaj, Marta Zabiegaj, Tadeusz Szewczyk, 31-025 Kraków ul. M. Skłodowskiej-Curie 8/7, Polska i dokonanie wpisu: BSK „LUZ” S.C. Rafał Zabiegaj, Marta Zabiegaj, Kraków, Polska.

**147542** 2010 09 02 A. Wprowadzono zmianę uprawnionego przez wykreślenie wpisu: MW - GMW SPÓŁKA Z OGRANICZONĄ ODPOWIEDZIALNOŚCIĄ SPÓŁKA KOMANDYTOWA, Wadowice, Polska 357233331 i dokonanie wpisu: TYMBARK - GMW SPÓŁKA Z OGRANICZONĄ ODPOWIEDZIALNOŚCIĄ SPÓŁKA KOMANDYTOWA, Tymbark, Polska 490540969.

**147543** 2010 09 02 A. Wprowadzono zmianę uprawnionego przez wykreślenie wpisu: MW - GMW SPÓŁKA Z OGRANICZONĄ ODPOWIEDZIALNOŚCIĄ SPÓŁKA KOMANDYTOWA, Wadowice, Polska 357233331 i dokonanie wpisu: TYMBARK - GMW SPÓŁKA Z OGRANICZONĄ ODPOWIEDZIALNOŚCIĄ SPÓŁKA KOMANDYTOWA, Tymbark, Polska 490540969.

**147544** 2010 09 02 A. Wprowadzono zmianę uprawnionego przez wykreślenie wpisu: MW - GMW SPÓŁKA Z OGRANICZONĄ ODPOWIEDZIALNOŚCIĄ SPÓŁKA KOMANDYTOWA, Wadowice,

Polska 357233331 i dokonanie wpisu: TYMBARK – GMW SPÓŁKA Z OGRANICZONĄ ODPOWIEDZIALNOŚCIĄ SPÓŁKA KOMANDYTOWA, Tymbark, Polska 490540969.

**147546** 2010 09 02 A. Wprowadzono zmianę uprawnionego przez wykreślenie wpisu: MW - GMW SPÓŁKA Z OGRANICZONĄ ODPOWIEDZIALNOŚCIĄ SPÓŁKA KOMANDYTOWA, Wadowice, Polska 357233331 i dokonanie wpisu: TYMBARK – GMW SPÓŁKA Z OGRANICZONĄ ODPOWIEDZIALNOŚCIĄ SPÓŁKA KOMANDYTOWA, Tymbark, Polska 490540969.

**147863** 2010 09 21 A. Wprowadzono zmianę adresu uprawnionego przez wykreślenie wpisu: TUBEX Spółka z o.o., 91-341 Łódź ul. Brukowa 26, Polska i dokonanie wpisu: TUBEX Spółka z o.o., Łódź, Polska 472276430.

**147884** 2010 09 06 A. Wprowadzono zmianę uprawnionego przez wykreślenie wpisu: INSTYTUT EKSPERTYZ SĄDOWYCH im. Prof. dra Jana Sehna, 31-033 Kraków ul. Westerplatte 9, Polska i dokonanie wpisu: INSTYTUT EKSPERTYZ SĄDOWYCH im. Prof. dra Jana Sehna, Kraków, Polska 120877693.

**147960** 2010 09 02 A. Wprowadzono zmianę uprawnionego przez wykreślenie wpisu: MW - GMW SPÓŁKA Z OGRANICZONĄ ODPOWIEDZIALNOŚCIĄ SPÓŁKA KOMANDYTOWA, Wadowice, Polska 357233331 i dokonanie wpisu: TYMBARK – GMW SPÓŁKA Z OGRANICZONĄ ODPOWIEDZIALNOŚCIĄ SPÓŁKA KOMANDYTOWA, Tymbark, Polska 490540969.

**148271** 2010 09 06 A. Wprowadzono zmianę uprawnionego przez wykreślenie wpisu: MW - GMW Sp. z o.o. Sp.k., Wadowice, Polska 357233331 i dokonanie wpisu: TYMBARK – GMW SPÓŁKA Z OGRANICZONĄ ODPOWIEDZIALNOŚCIĄ SPÓŁKA KOMANDYTOWA, Tymbark, Polska 490540969.

**148272** 2010 09 06 A. Wprowadzono zmianę uprawnionego przez wykreślenie wpisu: MW - GMW Sp. z o.o. Sp.k., Wadowice, Polska 357233331 i dokonanie wpisu: TYMBARK – GMW SPÓŁKA Z OGRANICZONĄ ODPOWIEDZIALNOŚCIĄ SPÓŁKA KOMANDYTOWA, Tymbark, Polska 490540969.

**148273** 2010 09 06 A. Wprowadzono zmianę uprawnionego przez wykreślenie wpisu: MW - GMW Sp. z o.o. Sp.k., Wadowice, Polska 357233331 i dokonanie wpisu: TYMBARK – GMW SPÓŁKA Z OGRANICZONĄ ODPOWIEDZIALNOŚCIĄ SPÓŁKA KOMANDYTOWA, Tymbark, Polska 490540969.

**148275** 2010 09 02 A. Wprowadzono zmianę uprawnionego przez wykreślenie wpisu: MW - GMW Sp. z o.o. Sp.k., Wadowice, Polska 357233331 i dokonanie wpisu: TYMBARK – GMW SPÓŁKA Z OGRANICZONĄ ODPOWIEDZIALNOŚCIĄ SPÓŁKA KOMANDYTOWA, Tymbark, Polska 490540969.

**148638** 2010 09 21 A. Wprowadzono zmianę siedziby uprawnionego przez wykreślenie wpisu: G.D. SEARLE LLC (Delaware limited liability corporation), 100 Route 206 North Peapack New Jersey, Stany Zjednoczone Ameryki i dokonanie wpisu: G.D. SEARLE LLC (Delaware limited liability corporation), Nowy Jork, Stany Zjednoczone Ameryki.

**148769** 2010 09 14 A. Wprowadzono zmianę siedziby uprawnionego przez wykreślenie wpisu: BigBand Networks, Inc. (a Delaware corporation), 630 Grand View Ave. # 302 San Francisco CA 94114, Stany Zjednoczone Ameryki i dokonanie wpisu: BigBand Networks, Inc. (a Delaware corporation), Redwood City, Stany Zjednoczone Ameryki.

**149036** 2010 09 23 A. Wprowadzono zmianę siedziby uprawnionego przez CNA Holdings, Inc. (a Delaware corporation), 86 Morris Avenue Summit New Jersey 08901, Stany Zjednoczone Ameryki i dokonanie wpisu: CNA Holdings LLC, Dallas, Stany Zjednoczone Ameryki.

**149096** 2010 09 21 A. Wprowadzono zmianę siedziby uprawnionego przez wykreślenie wpisu: SUMITOMO CHEMICAL CO., LTD., 5-33 Kitahama 4-chome Chuo-ku Osaka, Japonia i dokonanie wpisu: SUMITOMO CHEMICAL CO., LTD., Tokio, Japonia.

**149107** 2010 09 22 A. Wprowadzono zmianę uprawnionego przez wykreślenie wpisu: PPHU „LUGANO” S.C. Monika Rudecka, Tadeusz Rudecki, 92-524 Łódź ul. Gorkiego 26/23, Polska i dokonanie wpisu: „LUGANO” s.c. Agnieszka Rzepnikowska, Monika Simon, Gałków Mały, Polska 470037341.

**149129** 2010 09 22 A. Wprowadzono zmianę nazwy uprawnionego przez wykreślenie wpisu: Prywatny Gabinet Stomatologiczny „VITADENT-LUX” Marta Miturska, 20-023 Lublin ul. Chopina 25/1, Polska i dokonanie wpisu: Marta Miturska – Szalak VITADENT-LUX Niepubliczny Zakład Opieki Stomatologicznej, Lublin, Polska.

**149201** 2010 09 08 A. Wprowadzono zmianę nazwy i siedziby uprawnionego przez wykreślenie wpisu: Philip Morris Products, Inc. (a Wirginia corporation), 3601 Commerce Road Richmond Virginia 23234, Stany Zjednoczone Ameryki i dokonanie wpisu: PMPI LLC, Richmond, Stany Zjednoczone Ameryki

**149417** 2010 09 22 A. Wprowadzono zmianę uprawnionego przez wykreślenie wpisu: MAŁOPOLSKA AGENCJA ROZWOJU TURYSTYKI Janusz Janowski, 32-087 Zielonki ul. Nasza 6, Polska 351418880 i dokonanie wpisu: Agencja MART Karolina Janowska, Kraków, Polska 121099230.

**149572** 2010 09 21 A. Wprowadzono zmianę siedziby uprawnionego przez wykreślenie wpisu: Polyplastics Co., Ltd., 3-13, Azuchimachi 2-chome, Chuo-ku, Osaka-shi 541-0052 Osaka, Japonia i dokonanie wpisu: Polyplastics Co., Ltd., Tokio, Japonia.

**149611** 2010 09 01 A. Wprowadzono zmianę uprawnionego przez wykreślenie wpisu: MW - GMW Sp. z o.o. Sp.k., Wadowice, Polska 357233331 i dokonanie wpisu: TYMBARK - GMW Spółka z ograniczoną odpowiedzialnością Spółka komandytowa, Tymbark, Polska.

**149747** 2010 09 06 A. Wprowadzono zmianę nazwy uprawnionego przez wykreślenie wpisu: Okręgowa Spółdzielnia Mleczarska, 73-110 Stargard Szczeciński ul. Barnima 5, Polska i dokonanie wpisu: STARCO Spółdzielnia Mleczarska Stargard Szczeciński, Stargard Szczeciński, Polska 000440561.

**149747** 2010 09 06 A. Wprowadzono zmianę uprawnionego przez wykreślenie wpisu: STARCO Spółdzielnia Mleczarska Stargard Szczeciński. Stargard Szczeciński, Polska 000440561 i dokonanie wpisu: STARCO Zakład Mleczarski Sp. z o.o., Stargard Szczeciński, Polska 320450913.

**149779** 2010 09 15 A. Wprowadzono zmianę uprawnionego przez wykreślenie wpisu: Kraft Foods Deutschland GmbH, Lange-marckstrasse 4-20, D-28199 Bremen, Niemcy i dokonanie wpisu: Kraft Foods Deutschland Intellectual Property GmbH & Co. KG, Bremen, Niemcy.

**149945** 2010 09 03 A. Wprowadzono zmianę uprawnionego przez wykreślenie wpisu: Zakład Projektowania i Realizacji Inwestycji „ARCHETYP” S.C. Krystyna Zaręba-Kijak, Maciej Kijak, 44-100 Gliwice ul. Kościuszki 1 „c”, Polska 273134973 i dokonanie wpisu: ARCHETYP Sp. z o.o., Gliwice, Polska 271810401.

**149953** 2010 09 17 A. Wprowadzono zmianę uprawnionego przez wykreślenie wpisu: LUBELLA SA, 20-469 Lublin ul. Wrotkowska 1, Polska i dokonanie wpisu: LUBELLA Sp. z o.o. S.K.A., Lublin, Polska 430616260.

**149961** 2010 09 01 A. Wprowadzono zmianę uprawnionego przez wykreślenie wpisu: MW - GMW Sp. z o.o. Sp.k., Wadowice, Polska 357233331 i dokonanie wpisu: TYMBARK - GMW Spółka z ograniczoną odpowiedzialnością Spółka komandytowa, Tymbark, Polska.

**149995** 2010 09 17 A. Wprowadzono zmianę uprawnionego przez wykreślenie wpisu: LUBELLA SA, 20-469 Lublin ul. Wrotkowska 1, Polska i dokonanie wpisu: LUBELLA Sp. z o.o. S.K.A., Lublin, Polska 430616260.

**150137** 2010 09 15 A. Wprowadzono zmianę siedziby uprawnionego przez wykreślenie wpisu: Przedsiębiorstwo Produkcyjno-Handlowe „BIM” Sławomir Jeglejewski, 05-090 Raszyn ul. Szkolna

14, Polska i dokonanie wpisu: Przedsiębiorstwo Produkcyjno-Handlowe „BIM” Sławomir Jeglejewski, Osowiec, Polska 012553310.

**150138** 2010 09 15 A. Wprowadzono zmianę siedziby uprawnionego przez wykreślenie wpisu: Przedsiębiorstwo Produkcyjno-Handlowe „BIM” Sławomir Jeglejewski, 05-090 Raszyn ul. Szkolna 14, Polska i dokonanie wpisu: Przedsiębiorstwo Produkcyjno-Handlowe „BIM” Sławomir Jeglejewski, Osowiec, Polska 012553310.

**150270** 2010 09 29 A. Wprowadzono zmianę uprawnionego przez wykreślenie wpisu: GOOD FOOD Spółka z o.o., 60-185 Poznań-Skórzewo ul. Skórzewska 21, Polska i dokonanie wpisu: GOOD FOOD SPÓŁKA AKCYJNA, Skórzewo, Polska 301203109.

**150592** 2010 09 01 A. Wprowadzono zmianę uprawnionego przez wykreślenie wpisu: MW - GMW Sp. z o.o. Sp.k., Wadowice, Polska 357233331 i dokonanie wpisu: TYMBARK - GMW Spółka z ograniczoną odpowiedzialnością Spółka komandytowa, Tymbark, Polska.

**150593** 2010 09 01 A. Wprowadzono zmianę uprawnionego przez wykreślenie wpisu: MW - GMW Sp. z o.o. Sp.k., Wadowice, Polska 357233331 i dokonanie wpisu: TYMBARK - GMW Spółka z ograniczoną odpowiedzialnością Spółka komandytowa, Tymbark, Polska.

**150610** 2010 09 01 A. Wprowadzono zmianę uprawnionego przez wykreślenie wpisu: MW - GMW Sp. z o.o. Sp.k., Wadowice, Polska 357233331 i dokonanie wpisu: TYMBARK - GMW Spółka z ograniczoną odpowiedzialnością Spółka komandytowa, Tymbark, Polska.

**150612** 2010 09 01 A. Wprowadzono zmianę uprawnionego przez wykreślenie wpisu: MW - GMW Sp. z o.o. Sp.k., Wadowice, Polska 357233331 i dokonanie wpisu: TYMBARK - GMW Spółka z ograniczoną odpowiedzialnością Spółka komandytowa, Tymbark, Polska.

**150613** 2010 09 01 A. Wprowadzono zmianę uprawnionego przez wykreślenie wpisu: MW - GMW Sp. z o.o. Sp.k., Wadowice, Polska 357233331 i dokonanie wpisu: TYMBARK - GMW Spółka z ograniczoną odpowiedzialnością Spółka komandytowa, Tymbark, Polska.

**150660** 2010 09 01 A. Wprowadzono zmianę uprawnionego przez wykreślenie wpisu: MW - GMW Sp. z o.o. Sp.k., Wadowice, Polska 357233331 i dokonanie wpisu: TYMBARK - GMW Spółka z ograniczoną odpowiedzialnością Spółka komandytowa, Tymbark, Polska.

**150735** 2010 09 01 A. Wprowadzono zmianę uprawnionego przez wykreślenie wpisu: MW - GMW Sp. z o.o. Sp.k., Wadowice, Polska 357233331 i dokonanie wpisu: TYMBARK - GMW Spółka z ograniczoną odpowiedzialnością Spółka komandytowa, Tymbark, Polska.

**150783** 2010 09 21 A. Wprowadzono zmianę nazwy uprawnionego przez wykreślenie wpisu: CARDINAL HEALTH 303, Inc., San Diego Kalifornia, Stany Zjednoczone Ameryki i dokonanie wpisu: CareFusion 303, Inc., San Diego, Stany Zjednoczone Ameryki.

**150826** 2010 09 01 A. Wprowadzono zmianę uprawnionego przez wykreślenie wpisu: MW - GMW Sp. z o.o. Sp.k., Wadowice, Polska 357233331 i dokonanie wpisu: TYMBARK - GMW Spółka z ograniczoną odpowiedzialnością Spółka komandytowa, Tymbark, Polska.

**150827** 2010 09 01 A. Wprowadzono zmianę uprawnionego przez wykreślenie wpisu: MW - GMW SPÓŁKA Z OGRANICZONĄ ODPOWIEDZIALNOŚCIĄ SPÓŁKA KOMANDYTOWA, Wadowice, Polska 357233331 i dokonanie wpisu: TYMBARK - GMW Spółka z ograniczoną odpowiedzialnością Spółka komandytowa, Tymbark, Polska.

**150883** 2010 09 01 A. Wprowadzono zmianę uprawnionego przez wykreślenie wpisu: MW - GMW SPÓŁKA Z OGRANICZONĄ ODPOWIEDZIALNOŚCIĄ SPÓŁKA KOMANDYTOWA, Wadowice, Polska 357233331 i dokonanie wpisu: TYMBARK - GMW Spółka z ograniczoną odpowiedzialnością Spółka komandytowa, Tymbark, Polska.

**150923** 2010 09 01 A. Wprowadzono zmianę uprawnionego przez wykreślenie wpisu: HERBA STUDIO S.C. Alina Mścisz, Jerzy Mścisz, Barbara Polcyn, Ewa Segiet-Kujawa, 60-158 Poznań ul. Keplera 4c/16, Polska i dokonanie wpisu: HERBA STUDIO, Mścisz i Wspólnicy Sp.j., Wysogotowo, Polska 631517594.

**151038** 2010 09 16 A. Wprowadzono zmianę uprawnionego przez wykreślenie wpisu: Jarczyński Artur, Jarczyńska Jolanta „Jarczyński ART C” s.c., Warszawa, Polska i dokonanie wpisu: JARCZYŃSKI ART C Sp.j., Warszawa, Polska 011311119.

**151039** 2010 09 16 A. Wprowadzono zmianę uprawnionego przez wykreślenie wpisu: Jarczyński Artur, Jarczyńska Jolanta „Jarczyński ART C” s.c., Warszawa, Polska i dokonanie wpisu: JARCZYŃSKI ART C Sp.j., Warszawa, Polska 011311119.

**151142** 2010 09 22 A. Wprowadzono zmianę uprawnionego przez wykreślenie wpisu: Klimczak Stanisław Firma Produkcyjno-Handlowa KLIMEX, 98-354 Siemkowice ul. Widawska 50, Polska i dokonanie wpisu: Kamil Klimczak Firma Produkcyjno-Handlowa KLIMEX, Siemkowice, Polska.

**151421** 2010 09 14 A. Wprowadzono zmianę uprawnionego przez wykreślenie wpisu: Przedsiębiorstwo Handlowe „RADA” S.C. Andrzej Rutkowski, Krzysztof Piotrowski, 00-795 Warszawa ul. Skolimowska 3/8, Polska i dokonanie wpisu: RADA Andrzej Rutkowski Spółka jawna, Warszawa, Polska NIP 521-044-70-52.

**151422** 2010 09 14 A. Wprowadzono zmianę uprawnionego przez wykreślenie wpisu: Przedsiębiorstwo Handlowe „RADA” S.C. Andrzej Rutkowski, Krzysztof Piotrowski, 00-795 Warszawa ul. Skolimowska 3/8, Polska i dokonanie wpisu: RADA Andrzej Rutkowski Spółka jawna, Warszawa, Polska NIP 521-044-70-52.

**151441** 2010 09 15 A. Wprowadzono zmianę uprawnionego przez wykreślenie wpisu: Przedsiębiorstwo Handlowo-Usługowe KROFIX Jan Kaszuba, 77-300 Człuchów ul. Wojska Polskiego 25A/1, Polska 770803300 i dokonanie wpisu: Przedsiębiorstwo Handlowo-Usługowe KROFIX Jan Kaszuba, Rychnowy-Przylesie, Polska 770803300.

**151519** 2010 09 06 A. Wprowadzono zmianę uprawnionego przez wykreślenie wpisu: Brudnik Wojciech, Burka Bogusław, Moskała Roman 4x4 TERENOWIEC BBM S.C., 30-003 Kraków ul. Lubelska 11 A/8, Polska i dokonanie wpisu: 4x4 TERENOWIEC Sp. z o.o., Kraków, Polska 356347222.

**151537** 2010 09 16 A. Wprowadzono zmianę uprawnionego przez wykreślenie wpisu: Jarczyński Artur, Jarczyńska Jolanta „Jarczyński ART C” s.c., Warszawa, Polska 011311119 i dokonanie wpisu: JARCZYŃSKI ART C Sp.j., Warszawa, Polska 011311119.

**151622** 2010 09 16 A. Wprowadzono zmianę adresu uprawnionego przez wykreślenie wpisu: Widetech Manufacturing Sdn. Bhd., Plot 97 Hala Kamping Jawa 2 11900 Bayan Lepas Penang, Malezja i dokonanie wpisu: Widetech Manufacturing Sdn. Bhd., Bayan Lepas, Malezja.

**152049** 2010 09 03 A. Wprowadzono zmianę adresu uprawnionego przez wykreślenie wpisu: MEGAMINI Sp. z o.o., 80-286 Gdańsk ul. Jaśkowa Dolina 105, Polska i dokonanie wpisu: MEGAMINI Sp. z o.o., Gdańsk, Polska 192523967.

**152080** 2010 09 03 A. Wprowadzono zmianę uprawnionego przez wykreślenie wpisu: Minova Poland Spółka z o.o., 41-100 Siemianowice Śląskie ul. Budowlana 10, Polska i dokonanie wpisu: EKOCHEM S.A., Siemianowice Śląskie, Polska.

**152080** 2010 09 03 A. Wprowadzono zmianę nazwy uprawnionego przez wykreślenie wpisu: EKOCHEM S.A., Siemianowice Śląskie, Polska i dokonanie wpisu: Minova Ekochem S.A., Siemianowice Śląskie, Polska.

**152328** 2010 09 15 A. Wprowadzono zmianę siedziby uprawnionego przez wykreślenie wpisu: LAKAI, LTD. (a California corporation), 18757 Burbank Boulevard Suite 104 Tarzana California 91356, Stany Zjednoczone Ameryki i dokonanie wpisu: LAKAI, LTD. (a California corporation), Torrance, Stany Zjednoczone Ameryki.

**152364** 2010 09 03 A. Wprowadzono zmianę uprawnionego przez wykreślenie wpisu: „PATROL JEANSWEAR” Spółka z o.o., 50-

417 Wrocław ul. Traugutta 80, Polska i dokonanie wpisu: Fortress Sp. z o.o., Katowice, Polska 278092890.

**152498** 2010 09 15 A. Wprowadzono zmianę uprawnionego przez wykreślenie wpisu: WRIGLEY CANDY UK, 3D Dunee Road Slough Berkshire SL1 4LG, Wielka Brytania i dokonanie wpisu: Mars, Incorporated, McLean, Stany Zjednoczone Ameryki.

**152552** 2010 09 21 A. Wprowadzono zmianę uprawnionego przez wykreślenie wpisu: Veuve Clicquot Ponsardin, Reims, Francja i dokonanie wpisu: KRUG, VINS FINS DE CHAMPAGNE, Reims, Francja.

**152552** 2010 09 21 A. Wprowadzono zmianę uprawnionego przez wykreślenie wpisu: KRUG, VINS FINS DE CHAMPAGNE, Reims, Francja i dokonanie wpisu: MHCS, Epernay, Francja.

**153165** 2010 09 15 A. Wprowadzono zmianę nazwy uprawnionego przez wykreślenie wpisu: „Lind-Pol” Spółka z o.o., 42-125 Kamyk ul. Grunwaldzka 8, Polska i dokonanie wpisu: GRUPA DELICPOL SPÓŁKA Z OGRANICZONĄ ODPOWIEDZIALNOŚCIĄ, Kamyk, Polska 151544220.

**153167** 2010 09 24 A. Wprowadzono zmianę uprawnionego przez wykreślenie wpisu: ZAKŁAD PRODUKCJI ŚRUB Wiesław Gaweł, 36-073 Palikówka 198, Polska i dokonanie wpisu: Firma Handlowa „FASTENERS” Tomasz Gaweł, Palikówka, Polska.

**153167** 2010 09 24 A. Wprowadzono zmianę uprawnionego przez wykreślenie wpisu: Firma Handlowa „FASTENERS” Tomasz Gaweł, Palikówka, Polska i dokonanie wpisu: GAWĘŁ ZAKŁAD PRODUKCJI ŚRUB SPÓŁKA Z OGRANICZONĄ ODPOWIEDZIALNOŚCIĄ, Palikówka, Polska 180408359.

**153220** 2010 09 13 A. Wprowadzono zmianę uprawnionego przez wykreślenie wpisu: Lorenz Bahlsen Snack-World Holding GmbH & Co. KG, Podbielskistrasse 289 30655 Hannover, Niemcy i dokonanie wpisu: Lorenz Snack-World Holding GmbH, Hannover, Niemcy.

**153750** 2010 09 15 A. Wprowadzono zmianę adresu uprawnionego przez wykreślenie wpisu: Przedsiębiorstwo Spedycji Międzynarodowej C.HARTWIG-KATOWICE Spółka Akcyjna, 40-920 Katowice ul. J.Słowackiego 37, Polska i dokonanie wpisu: PRZEDSIĘBIORSTWO SPEDYCJI MIĘDZYNARODOWEJ C. HARTWIG-KATOWICE SPÓŁKA AKCYJNA, Katowice, Polska 000143567.

**153750** 2010 09 15 A. Wprowadzono zmianę uprawnionego przez wykreślenie wpisu: PRZEDSIĘBIORSTWO SPEDYCJI MIĘDZYNARODOWEJ C.HARTWIG-KATOWICE SPÓŁKA AKCYJNA, Katowice, Polska 000143567 i dokonanie wpisu: Paweł Piątkowski, Kraków, Polska.

**153769** 2010 09 22 A. Wprowadzono zmianę adresu uprawnionego przez wykreślenie wpisu: Firma Projektowo-Reklamowa Niedzielski, 31-115 Kraków Pl. Sikorskiego 4/10, Polska i dokonanie wpisu: Firma Projektowo-Reklamowa Niedzielski, Kraków, Polska.

**154083** 2010 09 15 A. Wprowadzono zmianę siedziby uprawnionego przez wykreślenie wpisu: MONTAN STAL Sp. z o.o., 40-005 Katowice ul. Piastowska 7, Polska i dokonanie wpisu: „MONTAN STAL” SPÓŁKA Z OGRANICZONĄ ODPOWIEDZIALNOŚCIĄ, Tarnowskie Góry, Polska 276583588.

**154543** 2010 09 13 A. Wprowadzono zmianę uprawnionego przez wykreślenie wpisu: Lorenz Bahlsen Snack-World Holding GmbH & Co. KG, Hannover, Niemcy i dokonanie wpisu: Lorenz Snack-World Holding GmbH, Hannover, Niemcy.

**154829** 2010 09 20 A. Wprowadzono zmianę adresu uprawnionego przez wykreślenie wpisu: Merrill Lynch & Co., Inc., 17th Floor, 222 Broadway Nowy Jork Nowy Jork 10038, Stany Zjednoczone Ameryki i dokonanie wpisu: Merrill Lynch & Co. Inc., Nowy Jork, Stany Zjednoczone Ameryki.

**154829** 2010 09 20 A. Wprowadzono zmianę uprawnionego przez wykreślenie wpisu: Merrill Lynch & Co. Inc., Nowy Jork, Stany

Zjednoczone Ameryki i dokonanie wpisu: Bank of America Corporation, Charlotte, Stany Zjednoczone Ameryki.

**154830** 2010 09 20 A. Wprowadzono zmianę adresu uprawnionego przez wykreślenie wpisu: Merrill Lynch & Co., Inc., 17th Floor, 222 Broadway Nowy Jork Nowy Jork 10038, Stany Zjednoczone Ameryki i dokonanie wpisu: Merrill Lynch & Co. Inc., Nowy Jork, Stany Zjednoczone Ameryki.

**154830** 2010 09 20 A. Wprowadzono zmianę uprawnionego przez wykreślenie wpisu: Merrill Lynch & Co. Inc., Nowy Jork, Stany Zjednoczone Ameryki i dokonanie wpisu: Bank of America Corporation, Charlotte, Stany Zjednoczone Ameryki.

**155865** 2010 09 16 A. Wprowadzono zmianę uprawnionego przez wykreślenie wpisu: Medicamenta a.s., Praga, Republika Czeska i dokonanie wpisu: Glenmark Pharmaceuticals s.r.o., Praga, Republika Czeska.

**155874** 2010 09 30 A. Wprowadzono zmianę uprawnionego przez wykreślenie wpisu: STARCO SPÓŁDZIELNIA MLECZARSKA STARGARD SZCZECIŃSKI, 73-110 Stargard Szczeciński ul. Barnima 5, Polska 000440561 i dokonanie wpisu: STARCO ZAKŁAD MLECZARSKI SPÓŁKA Z OGRANICZONĄ ODPOWIEDZIALNOŚCIĄ, Stargard Szczeciński, Polska 320450913.

**156243** 2010 09 15 A. Wprowadzono zmianę siedziby uprawnionego przez wykreślenie wpisu: NBTY, Inc., 90, Orville Drive Bohemia New York 11780, Stany Zjednoczone Ameryki i dokonanie wpisu: NBTY, Inc., Ronkonkoma, Stany Zjednoczone Ameryki.

**156243** 2010 09 15 A. Wprowadzono zmianę uprawnionego przez wykreślenie wpisu: NBTY, Inc., Ronkonkoma, Stany Zjednoczone Ameryki i dokonanie wpisu: PURITAN'S PRIDE, INC., Ronkonkoma, Stany Zjednoczone Ameryki.

**156245** 2010 09 15 A. Wprowadzono zmianę siedziby uprawnionego przez wykreślenie wpisu: NBTY, Inc., 90, Orville Drive Bohemia New York 11780, Stany Zjednoczone Ameryki i dokonanie wpisu: NBTY, Inc., Ronkonkoma, Stany Zjednoczone Ameryki.

**156245** 2010 09 15 A. Wprowadzono zmianę uprawnionego przez wykreślenie wpisu: NBTY, Inc., Ronkonkoma, Stany Zjednoczone Ameryki i dokonanie wpisu: PURITAN'S PRIDE, INC., Ronkonkoma, Stany Zjednoczone Ameryki.

**156502** 2010 09 14 A. Wprowadzono zmianę uprawnionego przez wykreślenie wpisu: MONDEX S.C. Affek Jerzy Edward, Affek Anna, 10-416 Olsztyn ul. Towarowa 17, Polska i dokonanie wpisu: MONDEX Anna i Jerzy Affek Spółka Jawna, Olsztyn, Polska 510286740.

**156738** 2010 09 15 A. Wprowadzono zmianę siedziby uprawnionego przez wykreślenie wpisu: NBTY, Inc., 90, Orville Drive Bohemia New York 11780, Stany Zjednoczone Ameryki i dokonanie wpisu: NBTY, Inc., Ronkonkoma, Stany Zjednoczone Ameryki.

**156738** 2010 09 15 A. Wprowadzono zmianę uprawnionego przez wykreślenie wpisu: NBTY, Inc., Ronkonkoma, Stany Zjednoczone Ameryki i dokonanie wpisu: PURITAN'S PRIDE, INC., Ronkonkoma, Stany Zjednoczone Ameryki.

**156739** 2010 09 15 A. Wprowadzono zmianę siedziby uprawnionego przez wykreślenie wpisu: NBTY, INC., 90, Orville Drive Bohemia New York 11780, Stany Zjednoczone Ameryki i dokonanie wpisu: NBTY, INC., Ronkonkoma, Stany Zjednoczone Ameryki.

**156739** 2010 09 15 A. Wprowadzono zmianę uprawnionego przez wykreślenie wpisu: NBTY, INC., Ronkonkoma, Stany Zjednoczone Ameryki i dokonanie wpisu: NATURE'S BOUNTY, INC., Ronkonkoma, Stany Zjednoczone Ameryki.

**156740** 2010 09 15 A. Wprowadzono zmianę siedziby uprawnionego przez wykreślenie wpisu: NBTY, Inc., 90, Orville Drive Bohemia New York 11780, Stany Zjednoczone Ameryki i dokonanie wpisu: NBTY, Inc., Ronkonkoma, Stany Zjednoczone Ameryki.

**156740** 2010 09 15 A. Wprowadzono zmianę uprawnionego przez wykreślenie wpisu: NBTY, Inc., Ronkonkoma, Stany Zjedno-



zione Ameryki i dokonanie wpisu: NATURE'S BOUNTY, INC., Ronkonkoma, Stany Zjednoczone Ameryki.

**156741** 2010 09 15 A. Wprowadzono zmianę siedziby uprawnionego przez wykreślenie wpisu: NBTY, Inc., 90, Orville Drive Bohemia New York 11780, Stany Zjednoczone Ameryki i dokonanie wpisu: NBTY, Inc., Ronkonkoma, Stany Zjednoczone Ameryki.

**156741** 2010 09 15 A. Wprowadzono zmianę uprawnionego przez wykreślenie wpisu: NBTY, Inc., Ronkonkoma, Stany Zjednoczone Ameryki i dokonanie wpisu: NATURE'S BOUNTY, INC., Ronkonkoma, Stany Zjednoczone Ameryki.

**156742** 2010 09 15 A. Wprowadzono zmianę siedziby uprawnionego przez wykreślenie wpisu: NBTY, Inc., 90, Orville Drive Bohemia New York 11780, Stany Zjednoczone Ameryki i dokonanie wpisu: NBTY, Inc., Ronkonkoma, Stany Zjednoczone Ameryki.

**156742** 2010 09 15 A. Wprowadzono zmianę uprawnionego przez wykreślenie wpisu: NBTY, Inc., Ronkonkoma, Stany Zjednoczone Ameryki i dokonanie wpisu: NATURE'S BOUNTY, INC., Ronkonkoma, Stany Zjednoczone Ameryki.

**157010** 2010 09 29 A. Wprowadzono zmianę uprawnionego przez wykreślenie wpisu: GOOD FOOD Spółka z o.o., 60-185 Poznań-Skórzewo ul. Skórzewska 21, Polska i dokonanie wpisu: GOOD FOOD S.A., Skórzewo, Polska 301203109.

**157136** 2010 09 08 A. Wprowadzono zmianę nazwy i siedziby uprawnionego przez wykreślenie wpisu: FT Automation GmbH & Co. KG, Heiligenstadt, Niemcy i dokonanie wpisu: SIM Automation GmbH & Co. KG, Heilbad Heiligenstadt, Niemcy.

**157424** 2010 09 22 A. Wprowadzono zmianę uprawnionego przez wykreślenie wpisu: „ART-POL” Jacek Bik, Janusz Kubicza, Piotr Zgardowski S.C., 52-235 Wrocław ul. Pawia 22, Polska i dokonanie wpisu: ART - POL Sp. z o.o., Wrocław, Polska 930938841.

**158622** 2010 09 24 A. Wprowadzono zmianę uprawnionego przez wykreślenie wpisu: Lorenz Bahlsen Snack World Holding GmbH CO. KG, Bemeroder Strasse 71 30559 Hannover, Niemcy i dokonanie wpisu: LORENZ SNACK – WORLD HOLDING GmbH, Hannover, Niemcy.

**158924** 2010 09 16 A. Wprowadzono zmianę uprawnionego przez wykreślenie wpisu: HARPER HYGIENICS S.A., Warszawa, Polska i dokonanie wpisu: HARPER TRADE Sp. z o.o., Warszawa, Polska 141507994.

**159134** 2010 09 15 A. Wprowadzono zmianę adresu uprawnionego przez wykreślenie wpisu: ARDO-STUDIO Sp. z o.o., 60-274 Poznań ul. Strzecha 10A, Polska i dokonanie wpisu: ARDO-STUDIO Sp. z o.o., Poznań, Polska 630792341.

**159134** 2010 09 15 A. Wprowadzono zmianę uprawnionego przez wykreślenie wpisu: ARDO-STUDIO Sp. z o.o., Poznań, Polska 630792341 i dokonanie wpisu: „WYDAWNICTWO FORUM” SPÓŁKA Z OGRANICZONĄ ODPOWIEDZIALNOŚCIĄ, Poznań, Polska 631046924.

**159582** 2010 09 15 A. Wprowadzono zmianę uprawnionego przez wykreślenie wpisu: Hurtownia Farmaceutyczna „SLAWEX” Danuta Gargol, 20-469 Lublin ul. Budowlana 28, Polska i dokonanie wpisu: „PRZEDSIĘBIORSTWO DYSTRYBUCJI FARMACEUTYCZNEJ SLAWEX” SPÓŁKA Z OGRANICZONĄ ODPOWIEDZIALNOŚCIĄ, Lublin, Polska 432696398.

**159777** 2010 09 24 A. Wprowadzono zmianę adresu uprawnionego przez wykreślenie wpisu: „Agencja J.A.R. Spółka z ograniczoną odpowiedzialnością” Spółka komandytowa, 02-822 Warszawa ul. Poleczki 23, Polska i dokonanie wpisu: „Agencja J.A.R. Spółka z ograniczoną odpowiedzialnością” Spółka komandytowa, Warszawa, Polska.

**159777** 2010 09 24 A. Wprowadzono zmianę uprawnionego przez wykreślenie wpisu: „Agencja J.A.R. Spółka z ograniczoną odpowiedzialnością” Spółka komandytowa, Warszawa, Polska i doko-

nanie wpisu: AZET INWESTYCJE SPÓŁKA Z OGRANICZONĄ ODPOWIEDZIALNOŚCIĄ SPÓŁKA KOMANDYTOWA, Warszawa, Polska.

**159778** 2010 09 24 A. Wprowadzono zmianę adresu uprawnionego przez wykreślenie wpisu: „Agencja J.A.R. Spółka z ograniczoną odpowiedzialnością” Spółka komandytowa, 02-822 Warszawa ul. Poleczki 23, Polska i dokonanie wpisu: „Agencja J.A.R. Spółka z ograniczoną odpowiedzialnością” Spółka komandytowa, Warszawa, Polska.

**159778** 2010 09 24 A. Wprowadzono zmianę uprawnionego przez wykreślenie wpisu: „Agencja J.A.R. Spółka z ograniczoną odpowiedzialnością” Spółka komandytowa, Warszawa, Polska i dokonanie wpisu: AZET INWESTYCJE SPÓŁKA Z OGRANICZONĄ ODPOWIEDZIALNOŚCIĄ SPÓŁKA KOMANDYTOWA, Warszawa, Polska.

**159868** 2010 09 29 D. Dokonano wpisu: „Na mocy umowy z dnia 15 marca 2002 r. udzielono pełnej i wyłącznej licencji na używanie znaku towarowego przez Firmę Handlową FARON Czesław Pacewicz, Koszalin, Polska na czas nieokreślony.

**160224** 2010 09 23 A. Wprowadzono zmianę uprawnionego przez wykreślenie wpisu: RYTMY ZDROWIA Spółka z o.o., 01-981 Warszawa ul. Balaton 8, Polska i dokonanie wpisu: WYDAWNICTWO RYTMY ZDROWIA Spółka z o.o., Warszawa, Polska 142138286.

**160516** 2010 09 24 A. Wprowadzono zmianę uprawnionego przez wykreślenie wpisu: Lorenz Bahlsen Snack-World Holding GmbH & Co.KG, Hannover, Niemcy i dokonanie wpisu: LORENZ SNACK – WORLD HOLDING GmbH, Hannover, Niemcy.

**160567** 2010 09 24 A. Wprowadzono zmianę uprawnionego przez wykreślenie wpisu: Lorenz Bahlsen Snack-World Holding GmbH & Co.KG, Hannover, Niemcy i dokonanie wpisu: LORENZ SNACK – WORLD HOLDING GmbH, Hannover, Niemcy.

**160599** 2010 09 03 A. Wprowadzono zmianę adresu uprawnionego przez wykreślenie wpisu: Gospodarczy Bank Wielkopolski Spółka Akcyjna, 61-725 Poznań ul. Mielżyńskiego 22, Polska i dokonanie wpisu: Gospodarczy Bank Wielkopolski Spółka Akcyjna, Poznań, Polska 004848247.

**160600** 2010 09 03 A. Wprowadzono zmianę adresu uprawnionego przez wykreślenie wpisu: Gospodarczy Bank Wielkopolski Spółka Akcyjna, 61-725 Poznań ul. Mielżyńskiego 22, Polska i dokonanie wpisu: Gospodarczy Bank Wielkopolski Spółka Akcyjna, Poznań, Polska 004848247.

**160635** 2010 09 29 A. Wprowadzono zmianę uprawnionego przez wykreślenie wpisu: GOOD FOOD Sp. z o.o., 60-185 Poznań-Skórzewo ul. Skórzewska 21, Polska i dokonanie wpisu: GOOD FOOD S.A., Skórzewo, Polska 301203109.

**160649** 2010 09 03 A. Wprowadzono zmianę adresu uprawnionego przez wykreślenie wpisu: Gospodarczy Bank Wielkopolski S.A., 61-725 Poznań ul. Mielżyńskiego 22, Polska i dokonanie wpisu: Gospodarczy Bank Wielkopolski S.A., Poznań, Polska 004848247.

**160660** 2010 09 03 A. Wprowadzono zmianę uprawnionego przez wykreślenie wpisu: „Patrol Jeanswear” Spółka z o.o., 50-417 Wrocław ul. Traugutta 80, Polska 932273067 i dokonanie wpisu: Fortress Sp. z o.o., Katowice, Polska 278092890.

**161053** 2010 09 24 A. Wprowadzono zmianę adresu uprawnionego przez wykreślenie wpisu: „Agencja J.A.R. Spółka z ograniczoną odpowiedzialnością” Spółka komandytowa, 02-822 Warszawa ul. Poleczki 23, Polska i dokonanie wpisu: „Agencja J.A.R. Spółka z ograniczoną odpowiedzialnością” Spółka komandytowa, Warszawa, Polska.

**161053** 2010 09 24 A. Wprowadzono zmianę uprawnionego przez wykreślenie wpisu: „Agencja J.A.R. Spółka z ograniczoną odpowiedzialnością” Spółka komandytowa, Warszawa, Polska i dokonanie wpisu: AZET INWESTYCJE SPÓŁKA Z OGRANICZONĄ ODPOWIEDZIALNOŚCIĄ SPÓŁKA KOMANDYTOWA, Warszawa, Polska.

**161201** 2010 09 21 A. Wprowadzono zmianę uprawnionego przez wykreślenie wpisu: The Stay Well Company, 1100 Grundy

Lane San Bruno Kalifornia 94066-3030, Stany Zjednoczone Ameryki i dokonanie wpisu: The StayWell Company, LLC, San Bruno, Stany Zjednoczone Ameryki.

**161838** 2010 09 15 A. Wprowadzono zmianę uprawnionego przez wykreślenie wpisu: „I.D.A. STUDIO” Spółka Cywilna Dariusz Żabczyński, Robert Kwiatek, 41-503 Chorzów ul. Mazurska 12/8, Polska i dokonanie wpisu: IDO Spółka Cywilna Dariusz Żabczyński, Robert Kwiatek, Anna Borkowska, Chorzów, Polska 276651048.

**162420** 2010 09 14 A. Wprowadzono zmianę nazwy uprawnionego przez wykreślenie wpisu: LEIER-TARNÓW SPÓŁKA AKCYJNA, Wola Rzędzińska, Polska i dokonanie wpisu: Leier Polska S.A., Wola Rzędzińska, Polska.

**162420** 2010 09 14 A. Wprowadzono zmianę uprawnionego przez wykreślenie wpisu: Leier Polska S.A., Wola Rzędzińska, Polska i dokonanie wpisu: Leier-Baustoffe Holding GmbH, Horitschon, Niemcy.

**162421** 2010 09 14 A. Wprowadzono zmianę nazwy uprawnionego przez wykreślenie wpisu: LEIER-TARNÓW SPÓŁKA AKCYJNA, Wola Rzędzińska, Polska i dokonanie wpisu: Leier Polska S.A., Wola Rzędzińska, Polska.

**162421** 2010 09 14 A. Wprowadzono zmianę uprawnionego przez wykreślenie wpisu: Leier Polska S.A., Wola Rzędzińska, Polska i dokonanie wpisu: Leier-Baustoffe Holding GmbH, Horitschon, Niemcy.

**162668** 2010 09 23 A. Wprowadzono zmianę uprawnionego przez wykreślenie wpisu: RYTMY ZDROWIA Sp. z o.o., Warszawa, Polska 010976880 i dokonanie wpisu: Wydawnictwo Rytmu Zdrowia Sp. z o.o., Warszawa, Polska 142138286.

**162764** 2010 09 16 A. Wprowadzono zmianę uprawnionego przez wykreślenie wpisu: Medicamenta a.s., Praga, Republika Czeska i dokonanie wpisu: Glenmark Pharmaceuticals s.r.o., Praga, Republika Czeska.

**162833** 2010 09 14 A. Wprowadzono zmianę uprawnionego przez wykreślenie wpisu: LOGISTICS SERVICE Spółka Akcyjna, Urzut, Polska i dokonanie wpisu: DTTS TRADING Jarosław Lewandowski, Żabia Wola, Polska NIP 534-126-24-65.

**163293** 2010 09 06 A. Wprowadzono zmianę uprawnionego przez wykreślenie wpisu: MW-GMW Sp. z o.o. Sp.k., Wadowice, Polska 357233331 i dokonanie wpisu: TYMBARK – GMW SPÓŁKA Z OGRANICZONĄ ODPOWIEDZIALNOŚCIĄ SPÓŁKA KOMANDYTOWA, Tymbark, Polska 490540969.

**163751** 2010 09 02 A. Wprowadzono zmianę uprawnionego przez wykreślenie wpisu: MW-GMW SPÓŁKA Z OGRANICZONĄ ODPOWIEDZIALNOŚCIĄ SPÓŁKA KOMANDYTOWA, Wadowice, Polska 357233331 i dokonanie wpisu: TYMBARK – GMW SPÓŁKA Z OGRANICZONĄ ODPOWIEDZIALNOŚCIĄ SPÓŁKA KOMANDYTOWA, Tymbark, Polska 490540969.

**163784** 2010 09 16 A. Wprowadzono zmianę uprawnionego przez wykreślenie wpisu: Przedsiębiorstwo Zbożowo-Młynarskie Spółka z o.o., Poznań, Polska 630388574 i dokonanie wpisu: Przedsiębiorstwo Produkcyjno-Handlowe „SULMA” Sp. z o.o. Zakład Pracy Chronionej, Sulechów, Polska 970286548.

**163785** 2010 09 16 A. Wprowadzono zmianę uprawnionego przez wykreślenie wpisu: Przedsiębiorstwo Zbożowo-Młynarskie Spółka z o.o., Poznań, Polska 630388574 i dokonanie wpisu: Przedsiębiorstwo Produkcyjno-Handlowe „SULMA” Sp. z o.o. Zakład Pracy Chronionej, Sulechów, Polska 970286548.

**163786** 2010 09 16 A. Wprowadzono zmianę uprawnionego przez wykreślenie wpisu: Przedsiębiorstwo Zbożowo-Młynarskie Spółka z o.o., Poznań, Polska 630388574 i dokonanie wpisu: Przedsiębiorstwo Produkcyjno-Handlowe „SULMA” Sp. z o.o. Zakład Pracy Chronionej, Sulechów, Polska 970286548.

**163851** 2010 09 13 A. Wprowadzono zmianę uprawnionego przez wykreślenie wpisu: Przedsiębiorstwo Produkcji Materiałów Ściernych „KORSIL” Roman Drużkowsky, Myślęcinek, Polska i doko-

nanie wpisu: Materiały Ścierne Korsil M.B. Drużkowsky Spółka Jawna, Myślęcinek, Polska.

**164055** 2010 09 06 A. Wprowadzono zmianę uprawnionego przez wykreślenie wpisu: MW-GMW SPÓŁKA Z OGRANICZONĄ ODPOWIEDZIALNOŚCIĄ SPÓŁKA KOMANDYTOWA, Wadowice, Polska 357233331 i dokonanie wpisu: TYMBARK – GMW SPÓŁKA Z OGRANICZONĄ ODPOWIEDZIALNOŚCIĄ SPÓŁKA KOMANDYTOWA, Tymbark, Polska 490540969.

**164056** 2010 09 06 A. Wprowadzono zmianę uprawnionego przez wykreślenie wpisu: MW-GMW SPÓŁKA Z OGRANICZONĄ ODPOWIEDZIALNOŚCIĄ SPÓŁKA KOMANDYTOWA, Wadowice, Polska 357233331 i dokonanie wpisu: TYMBARK – GMW SPÓŁKA Z OGRANICZONĄ ODPOWIEDZIALNOŚCIĄ SPÓŁKA KOMANDYTOWA, Tymbark, Polska 490540969.

**164141** 2010 09 24 A. Wprowadzono zmianę uprawnionego przez wykreślenie wpisu: „Agencja J.A.R. Spółka z ograniczoną odpowiedzialnością” Spółka komandytowa, Warszawa, Polska i dokonanie wpisu: AZET INWESTYCJE SPÓŁKA Z OGRANICZONĄ ODPOWIEDZIALNOŚCIĄ SPÓŁKA KOMANDYTOWA, Warszawa, Polska.

**164313** 2010 09 01 A. Wprowadzono zmianę uprawnionego przez wykreślenie wpisu: „MASPEX WADOWICE” Sp. z o.o., Wadowice, Polska 357233331 i dokonanie wpisu: MW-GMW SPÓŁKA Z OGRANICZONĄ ODPOWIEDZIALNOŚCIĄ SPÓŁKA KOMANDYTOWA, Wadowice, Polska 357233331.

**164313** 2010 09 01 A. Wprowadzono zmianę uprawnionego przez wykreślenie wpisu: MW-GMW SPÓŁKA Z OGRANICZONĄ ODPOWIEDZIALNOŚCIĄ SPÓŁKA KOMANDYTOWA, Wadowice, Polska 357233331 i dokonanie wpisu: TYMBARK – GMW SPÓŁKA Z OGRANICZONĄ ODPOWIEDZIALNOŚCIĄ SPÓŁKA KOMANDYTOWA, Tymbark, Polska 490540969.

**164314** 2010 09 01 A. Wprowadzono zmianę uprawnionego przez wykreślenie wpisu: „MASPEX WADOWICE” Sp. z o.o., Wadowice, Polska 357233331 i dokonanie wpisu: MW-GMW SPÓŁKA Z OGRANICZONĄ ODPOWIEDZIALNOŚCIĄ SPÓŁKA KOMANDYTOWA, Wadowice, Polska 357233331.

**164314** 2010 09 01 A. Wprowadzono zmianę uprawnionego przez wykreślenie wpisu: MW-GMW SPÓŁKA Z OGRANICZONĄ ODPOWIEDZIALNOŚCIĄ SPÓŁKA KOMANDYTOWA, Wadowice, Polska 357233331 i dokonanie wpisu: TYMBARK – GMW SPÓŁKA Z OGRANICZONĄ ODPOWIEDZIALNOŚCIĄ SPÓŁKA KOMANDYTOWA, Tymbark, Polska 490540969.

**164315** 2010 09 01 A. Wprowadzono zmianę uprawnionego przez wykreślenie wpisu: „MASPEX WADOWICE” Sp. z o.o., Wadowice, Polska 357233331 i dokonanie wpisu: MW-GMW SPÓŁKA Z OGRANICZONĄ ODPOWIEDZIALNOŚCIĄ SPÓŁKA KOMANDYTOWA, Wadowice, Polska 357233331.

**164315** 2010 09 01 A. Wprowadzono zmianę uprawnionego przez wykreślenie wpisu: MW-GMW SPÓŁKA Z OGRANICZONĄ ODPOWIEDZIALNOŚCIĄ SPÓŁKA KOMANDYTOWA, Wadowice, Polska 357233331 i dokonanie wpisu: TYMBARK – GMW SPÓŁKA Z OGRANICZONĄ ODPOWIEDZIALNOŚCIĄ SPÓŁKA KOMANDYTOWA, Tymbark, Polska 490540969.

**164519** 2010 09 29 A. Wprowadzono zmianę uprawnionego przez wykreślenie wpisu: FRESH LOGISTICS Sp. z o.o., Gądky, Polska 272723093 i dokonanie wpisu: RABEN GROUP INTELLECTUAL PROPERTIES BV, Winterswijk, Holandia.

**164520** 2010 09 29 A. Wprowadzono zmianę uprawnionego przez wykreślenie wpisu: FRESH LOGISTICS Sp. z o.o., Gądky, Polska 272723093 i dokonanie wpisu: RABEN GROUP INTELLECTUAL PROPERTIES BV, Winterswijk, Holandia.

**164553** 2010 09 06 A. Wprowadzono zmianę uprawnionego przez wykreślenie wpisu: MW-GMW SPÓŁKA Z OGRANICZONĄ ODPOWIEDZIALNOŚCIĄ SPÓŁKA KOMANDYTOWA, Wadowice, Polska 357233331 i dokonanie wpisu: TYMBARK – GMW SPÓŁKA Z OGRA-



**164816** 2010 09 24 A. Wprowadzono zmianę uprawnionego przez wykreślenie wpisu: Lorenz Bahlsen Snack-World Holding GmbH & Co. KG, Hannover, Niemcy i dokonanie wpisu: LORENZ SNACK – WORLD HOLDING GmbH, Hannover, Niemcy.

**165577** 2010 09 06 A. Wprowadzono zmianę uprawnionego przez wykreślenie wpisu: MW-GMW SPÓŁKA Z OGRANICZONĄ ODPOWIEDZIALNOŚCIĄ SPÓŁKA KOMANDYTOWA, Wadowice, Polska 357233331 i dokonanie wpisu: TYMBARK – GMW SPÓŁKA Z OGRANICZONĄ ODPOWIEDZIALNOŚCIĄ SPÓŁKA KOMANDYTOWA, Tymbark, Polska 490540969.

**165578** 2010 09 06 A. Wprowadzono zmianę uprawnionego przez wykreślenie wpisu: MW-GMW SPÓŁKA Z OGRANICZONĄ ODPOWIEDZIALNOŚCIĄ SPÓŁKA KOMANDYTOWA, Wadowice, Polska 357233331 i dokonanie wpisu: TYMBARK – GMW SPÓŁKA Z OGRANICZONĄ ODPOWIEDZIALNOŚCIĄ SPÓŁKA KOMANDYTOWA, Tymbark, Polska 490540969.

**165579** 2010 09 06 A. Wprowadzono zmianę uprawnionego przez wykreślenie wpisu: MW-GMW SPÓŁKA Z OGRANICZONĄ ODPOWIEDZIALNOŚCIĄ SPÓŁKA KOMANDYTOWA, Wadowice, Polska 357233331 i dokonanie wpisu: TYMBARK – GMW SPÓŁKA Z OGRANICZONĄ ODPOWIEDZIALNOŚCIĄ SPÓŁKA KOMANDYTOWA, Tymbark, Polska 490540969.

**165583** 2010 09 27 A. Wprowadzono zmianę uprawnionego przez wykreślenie wpisu: MW-GMW Sp. z o.o. Sp.k., Wadowice, Polska 357233331 i dokonanie wpisu: TYMBARK - GMW SPÓŁKA Z OGRANICZONĄ ODPOWIEDZIALNOŚCIĄ SPÓŁKA KOMANDYTOWA, Tymbark, Polska 490540969.

**165584** 2010 09 27 A. Wprowadzono zmianę uprawnionego przez wykreślenie wpisu: MW-GMW Sp. z o.o. Sp.k., Wadowice, Polska 357233331 i dokonanie wpisu: TYMBARK - GMW SPÓŁKA Z OGRANICZONĄ ODPOWIEDZIALNOŚCIĄ SPÓŁKA KOMANDYTOWA, Tymbark, Polska 490540969.

**165611** 2010 09 27 A. Wprowadzono zmianę uprawnionego przez wykreślenie wpisu: MW-GMW Sp. z o.o. Sp.k., Wadowice, Polska 357233331 i dokonanie wpisu: TYMBARK - GMW SPÓŁKA Z OGRANICZONĄ ODPOWIEDZIALNOŚCIĄ SPÓŁKA KOMANDYTOWA, Tymbark, Polska 490540969.

**165811** 2010 09 21 A. Wprowadzono zmianę uprawnionego przez wykreślenie wpisu: Kraft Foods A/S Oslo, Norwegia i dokonanie wpisu: Kraft Foods Sverige Intellectual Property AB, c/o Kraft Foods Sverige B, Upplands Väsby, Szwecja.

**166090** 2010 09 29 A. Wprowadzono zmianę uprawnionego przez wykreślenie wpisu: RABEN MANAGEMENT Services Sp. z o.o., Gądkki, Polska 630206099 i dokonanie wpisu: RABEN GROUP INTELLECTUAL PROPERTIES BV, Winterswijk, Holandia.

**167426** 2010 09 20 A. Wprowadzono zmianę uprawnionego przez wykreślenie wpisu: Przedsiębiorstwo Produkcyjno Handlowo Usługowe „AKAZ” S.J. Krzysztof Aniołek, Zbigniew Aniołek, Sosnowiec, Polska 272576433 i dokonanie wpisu: Przedsiębiorstwo Produkcyjno Handlowo Usługowe „AKAZ” S.C. Zbigniew Aniołek, Łukasz Aniołek, Sosnowiec, Polska 241423277.

**167729** 2010 09 27 A. Wprowadzono zmianę nazwy uprawnionego przez wykreślenie wpisu: Jarmiko Sp. z o.o., Będzin, Polska i dokonanie wpisu: TUTTI Sp. z o.o., Będzin, Polska 277531820.

**168038** 2010 09 03 A. Wprowadzono zmianę uprawnionego przez wykreślenie wpisu: „PATROL JEANSWEAR” Spółka z o.o., Wrocław, Polska 932273067 i dokonanie wpisu: Fortress Sp. z o.o., Katowice, Polska 278092890.

**168324** 2010 09 16 A. Wprowadzono zmianę uprawnionego przez wykreślenie wpisu: TORAN Bogumiła Wyrzykowska, Warszawa, Polska 012849430 i dokonanie wpisu: Boninex – Jackowski i Wyrzykowski Sp.j., Warszawa, Polska 016136550.

**168641** 2010 09 16 A. Wprowadzono zmianę uprawnionego przez wykreślenie wpisu: Balzer GmbH, Lauterbach, Niemcy i dokonanie wpisu: SUNLINE CO.LTD., Iwakuni, Japonia.

**169134** 2010 09 16 A. Wprowadzono zmianę nazwy uprawnionego przez wykreślenie wpisu: Zakłady Azotowe „Kędzierzyn” S.A., Kędzierzyn Koźle, Polska 530544497 i dokonanie wpisu: ZAK S.A., Kędzierzyn - Koźle, Polska 530544497.

**169135** 2010 09 16 A. Wprowadzono zmianę nazwy uprawnionego przez wykreślenie wpisu: Zakłady Azotowe „Kędzierzyn” S.A., Kędzierzyn Koźle, Polska 530544497 i dokonanie wpisu: ZAK Spółka Akcyjna, Kędzierzyn - Koźle, Polska 530544497.

**169136** 2010 09 16 A. Wprowadzono zmianę nazwy uprawnionego przez wykreślenie wpisu: Zakłady Azotowe „Kędzierzyn” S.A., Kędzierzyn Koźle, Polska 530544497 i dokonanie wpisu: ZAK Spółka Akcyjna, Kędzierzyn - Koźle, Polska 530544497.

**170375** 2010 09 14 A. Wprowadzono zmianę uprawnionego przez wykreślenie wpisu: RENMAR Renata Oleksiak, Sosnowiec, Polska i dokonanie wpisu: Przedsiębiorstwo Produkcyjno-Handlowo-Usługowe DUDA-BIS Sp. z o.o., Sosnowiec, Polska.

**170375** 2010 09 14 A. Wprowadzono zmianę nazwy uprawnionego przez wykreślenie wpisu: Przedsiębiorstwo Produkcyjno-Handlowo-Usługowe DUDA-BIS Sp. z o.o., Sosnowiec, Polska i dokonanie wpisu: Przedsiębiorstwo Produkcyjno-Handlowo-Usługowe DUDA-BIS Sp. z o.o. w upadłości likwidacyjnej, Sosnowiec, Polska.

**170705** 2010 09 24 A. Wprowadzono zmianę uprawnionego przez wykreślenie wpisu: „Agencja J.A.R. Spółka z ograniczoną odpowiedzialnością” Spółka komandytowa, Warszawa, Polska i dokonanie wpisu: AZET INWESTYCJE SPÓŁKA Z OGRANICZONĄ ODPOWIEDZIALNOŚCIĄ SPÓŁKA KOMANDYTOWA, Warszawa, Polska.

**170739** 2010 09 16 A. Wprowadzono zmianę uprawnionego przez wykreślenie wpisu: „Harper Hygienics S.A.”, Warszawa, Polska 002203701 i dokonanie wpisu: HARPER TRADE Sp. z o.o., Warszawa, Polska 141507994.

**170916** 2010 09 14 A. Wprowadzono zmianę siedziby uprawnionego przez wykreślenie wpisu: Wytwórnia Chemiczna „DRAGON” Kazimierz Czekał, Balice, Polska 350505571 i dokonanie wpisu: Wytwórnia Chemiczna „DRAGON” Kazimierz Czekał, Kraków, Polska 350505571.

**171034** 2010 09 16 A. Wprowadzono zmianę uprawnionego przez wykreślenie wpisu: „EURO” Spółka Jawna W. Jaskot, K. Brzozowski, W. Kranz, Bydgoszcz, Polska 090454490 i dokonanie wpisu: EURO NOVA BIS Sp. z o.o., Piła, Polska 340308312.

**171034** 2010 09 16 A. Wprowadzono zmianę uprawnionego przez wykreślenie wpisu: EURO NOVA BIS Sp. z o.o., Piła, Polska 340308312 i dokonanie wpisu: MH Sp. z o.o., Poznań, Polska 300446614.

**171179** 2010 09 13 A. Wprowadzono zmianę uprawnionego przez wykreślenie wpisu: MW-GMW Sp. z o.o. Sp.k., Wadowice, Polska 357233331 i dokonanie wpisu: MASPEX - GMW Sp. z o.o. S.K.A., Wadowice, Polska.

**171491** 2010 09 21 A. Wprowadzono zmianę nazwy uprawnionego przez wykreślenie wpisu: CARDINAL HEALTH 303, Inc., San Diego, Stany Zjednoczone Ameryki i dokonanie wpisu: CareFusion 303, Inc., San Diego, Stany Zjednoczone Ameryki.

**171492** 2010 09 21 A. Wprowadzono zmianę nazwy uprawnionego przez wykreślenie wpisu: CARDINAL HEALTH 303, Inc., San Diego, Stany Zjednoczone Ameryki i dokonanie wpisu: CareFusion 303, Inc., San Diego, Stany Zjednoczone Ameryki.

**171544** 2010 09 14 A. Wprowadzono zmianę nazwy uprawnionego przez wykreślenie wpisu: Wytwórnia Kosmetyków „BIELENDA” Barbara Bielenda, Cholerzyn, Polska 003910665 i dokonanie wpisu: Barbara Bielenda, Cholerzyn, Polska.

**171544** 2010 09 14 A. Wprowadzono zmianę nazwy i siedziby uprawnionego przez wykreślenie wpisu: Barbara Bielenda, Cholerzyn, Polska i dokonanie wpisu: Barbara Hildman, Kraków, Polska.



**171544** 2010 09 14 A. Wprowadzono zmianę uprawnionego przez wykreślenie wpisu: Barbara Hilman, Kraków, Polska i dokonanie wpisu: Bielenda Kosmetyki Sp. z o.o. Sp. Komandytowa, Kraków, Polska 356357380.

**172808** 2010 09 16 A. Wprowadzono zmianę uprawnionego przez wykreślenie wpisu: „Toran” Bogumiła Wyrzykowska, Warszawa, Polska 012849430 i dokonanie wpisu: Boninex – Jackowski i Wyrzykowski Sp.j., Warszawa, Polska 016136550.

**173302** 2010 09 16 A. Wprowadzono zmianę uprawnionego przez wykreślenie wpisu: „HARPER HYGIENICS S.A.”, Warszawa, Polska 002203701 i dokonanie wpisu: HARPER TRADE Sp. z o.o., Warszawa, Polska 141507994.

**173666** 2010 09 16 A. Wprowadzono zmianę uprawnionego przez wykreślenie wpisu: O.P. OZONE PHARMA LIMITED, Limassol, Cypr i dokonanie wpisu: Ozone Laboratories Pharma SA, Bukareszt, Rumunia.

**174084** 2010 09 17 A. Wprowadzono zmianę uprawnionego przez wykreślenie wpisu: SYSTEMY BUDOWNICTWA PRZEMYSŁOWEGO „PROCOR” KOPERWAS ZAKRZEWSKI SPÓŁKA JAWNA, Świdnik, Polska 430894674 i dokonanie wpisu: STACHEMA POLSKA Sp. z o.o., Świdnik, Polska 060416076.

**174123** 2010 09 02 A. Wprowadzono zmianę uprawnionego przez wykreślenie wpisu: RENMAR Renata Oleksiak, Sosnowiec, Polska i dokonanie wpisu: Przedsiębiorstwo Produkcyjno-Handlowo Usługowe DUDA-BIS Sp. z o.o., Sosnowiec, Polska.

**174123** 2010 09 02 A. Wprowadzono zmianę nazwy uprawnionego przez wykreślenie wpisu: Przedsiębiorstwo Produkcyjno-Handlowo Usługowe DUDA-BIS Sp. z o.o., Sosnowiec, Polska i dokonanie wpisu: Przedsiębiorstwo Produkcyjno-Handlowo Usługowe DUDA-BIS Sp. z o.o. w upadłości likwidacyjnej, Sosnowiec, Polska.

**174810** 2010 09 24 A. Wprowadzono zmianę uprawnionego przez wykreślenie wpisu: Lorenz Bahlsen Snack-World Holding GmbH & Co. KG, Hannover, Niemcy i dokonanie wpisu: LORENZ SNACK – WORLD HOLDING GmbH, Hannover, Niemcy.

**174834** 2010 09 24 A. Wprowadzono zmianę uprawnionego przez wykreślenie wpisu: Lorenz Bahlsen Snack-World Holding GmbH & Co. KG, Hannover, Niemcy i dokonanie wpisu: LORENZ SNACK – WORLD HOLDING GmbH, Hannover, Niemcy.

**175420** 2010 09 16 A. Wprowadzono zmianę uprawnionego przez wykreślenie wpisu: Medicamenta a.s., Praga, Republika Czeska i dokonanie wpisu: Glenmark Pharmaceuticals s.r.o., Praga, Republika Czeska.

**175771** 2010 09 17 A. Wprowadzono zmianę uprawnionego przez wykreślenie wpisu: SYSTEMY BUDOWNICTWA PRZEMYSŁOWEGO „PROCOR” KOPERWAS ZAKRZEWSKI SPÓŁKA JAWNA, Świdnik, Polska 430894674 i dokonanie wpisu: STACHEMA POLSKA Sp. z o.o., Świdnik, Polska 060416076.

**175772** 2010 09 17 A. Wprowadzono zmianę uprawnionego przez wykreślenie wpisu: SYSTEMY BUDOWNICTWA PRZEMYSŁOWEGO „PROCOR” KOPERWAS ZAKRZEWSKI SPÓŁKA JAWNA, Świdnik, Polska 430894674 i dokonanie wpisu: STACHEMA POLSKA Sp. z o.o., Świdnik, Polska 060416076.

**175773** 2010 09 17 A. Wprowadzono zmianę uprawnionego przez wykreślenie wpisu: SYSTEMY BUDOWNICTWA PRZEMYSŁOWEGO „PROCOR” KOPERWAS ZAKRZEWSKI SPÓŁKA JAWNA, Świdnik, Polska 430894674 i dokonanie wpisu: STACHEMA POLSKA Sp. z o.o., Świdnik, Polska 060416076.

**175860** 2010 09 06 A. Wprowadzono zmianę uprawnionego przez wykreślenie wpisu: Wienerberger Ceramika Budowlana Spółka z o.o., Warszawa, Polska 013141271 i dokonanie wpisu: Wienerberger Ceramika Budowlana Spółka z o.o., Warszawa, Polska 770733953.

**176474** 2010 09 13 A. Wprowadzono zmianę uprawnionego przez wykreślenie wpisu: Przedsiębiorstwo Informatyczne „KAM-

SOFT” Lidia Sołtysik-Kamińska, Katowice, Polska 277695651 i dokonanie wpisu: KAMSOFT S.A., Katowice, Polska.

**176476** 2010 09 08 A. Wprowadzono zmianę siedziby uprawnionego przez wykreślenie wpisu: BOC Limited, Windlesham, Wielka Brytania i dokonanie wpisu: BOC Limited, Guildford, Wielka Brytania.

**177304** 2010 09 16 A. Wprowadzono zmianę uprawnionego przez wykreślenie wpisu: GE REAL ESTATE HOLDING Sp. z o.o., Warszawa, Polska 140765091 i dokonanie wpisu: CH Bydgoszcz Sp. z o.o., Warszawa, Polska 141188030.

**177590** 2010 09 16 A. Wprowadzono zmianę uprawnionego przez wykreślenie wpisu: Medicamenta a.s., Praga, Republika Czeska i dokonanie wpisu: Glenmark Pharmaceuticals s.r.o., Praga, Republika Czeska.

**177656** 2010 09 16 A. Wprowadzono zmianę uprawnionego przez wykreślenie wpisu: „HARPER HYGIENICS S.A.”, Warszawa, Polska i dokonanie wpisu: HARPER TRADE Sp. z o.o., Warszawa, Polska 141507994.

**177725** 2010 09 29 A. Wprowadzono zmianę uprawnionego przez wykreślenie wpisu: „GOOD FOOD” Spółka z o.o., Skórzewo k/ Poznania, Polska 631502888 i dokonanie wpisu: GOOD FOOD S.A., Skórzewo, Polska 301203109.

**178044** 2010 09 13 A. Wprowadzono zmianę uprawnionego przez wykreślenie wpisu: MW-GMW Sp. z o.o. Sp.k., Wadowice, Polska 357233331 i dokonanie wpisu: MASPEX - GMW Sp. z o.o. S.K.A., Wadowice, Polska.

**179073** 2010 09 24 A. Wprowadzono zmianę uprawnionego przez wykreślenie wpisu: „NATURA” Zenon Kosicki, Poznań, Polska 631178146 i dokonanie wpisu: CELIKO SPÓŁKA Z OGRANICZONĄ ODPOWIEDZIALNOŚCIĄ, Poznań, Polska 634633906.

**180491** 2010 09 13 A. Wprowadzono zmianę uprawnionego przez wykreślenie wpisu: MW-GMW Sp. z o.o. Sp.k., Wadowice, Polska i dokonanie wpisu: MASPEX-GMW Sp. z o.o. S.K.A., Wadowice, Polska.

**180586** 2010 09 14 A. Wprowadzono zmianę uprawnionego przez wykreślenie wpisu: „ABC KUCHNI” Spółka z o.o., Suchy Las, Polska 634153684 i dokonanie wpisu: ABC KUCHNI PL Spółka z ograniczoną odpowiedzialnością Sp.k., Suchy Las, Polska.

**180682** 2010 09 03 A. Wprowadzono zmianę uprawnionego przez wykreślenie wpisu: Printeria.pl Spółka z o.o., Wrocław, Polska 020029548 i dokonanie wpisu: InkTec Polska Spółka z o.o., Katowice, Polska 278016244.

**181241** 2010 09 13 A. Wprowadzono zmianę uprawnionego przez wykreślenie wpisu: „GUM – MED” s.c. Alina Pabisem, Roman Pabisem, Ochojno, Polska 351119962 i dokonanie wpisu: Przedsiębiorstwo Produkcyjno-Handlowo-Usługowe KEJ S.C. K. Stolarzewicz, J. Stolarzewicz, E. Tułacz, Z. Gawłowski, Sygneczów, Polska.

**181751** 2010 09 13 A. Wprowadzono zmianę uprawnionego przez wykreślenie wpisu: MW-GMW Sp. z o.o. Sp.k., Wadowice, Polska 357233331 i dokonanie wpisu: MASPEX – GMW Sp. z o.o. S.K.A., Wadowice, Polska.

**181778** 2010 09 13 A. Wprowadzono zmianę uprawnionego przez wykreślenie wpisu: MW-GMW Sp. z o.o. Sp.k., Wadowice, Polska 357233331 i dokonanie wpisu: MASPEX-GMW Sp. z o.o. S.K.A., Wadowice, Polska.

**181856** 2010 09 08 A. Wprowadzono zmianę siedziby uprawnionego przez wykreślenie wpisu: BOC Limited, Windlesham, Wielka Brytania i dokonanie wpisu: BOC Limited, Guildford, Wielka Brytania.

**181857** 2010 09 08 A. Wprowadzono zmianę siedziby uprawnionego przez wykreślenie wpisu: BOC Limited, Windlesham, Wielka Brytania i dokonanie wpisu: BOC Limited, Guildford, Wielka Brytania.

**183028** 2010 09 21 A. Wprowadzono zmianę nazwy uprawnionego przez wykreślenie wpisu: Fujisawa GmbH, Monachium, Niemcy i dokonanie wpisu: Astellas Pharma GmbH, Monachium, Niemcy.

**183176** 2010 09 16 A. Wprowadzono zmianę uprawnionego przez wykreślenie wpisu: Ozone Laboratories Limited, Limassol, Cypr i dokonanie wpisu: Ozone Laboratories Pharma SA, Bukareszt, Rumunia.

**183287** 2010 09 10 A. Wprowadzono zmianę uprawnionego przez wykreślenie wpisu: MW-GMW Sp. z o.o. Sp.k., Wadowice, Polska 357233331 i dokonanie wpisu: TYMBARK - GMW SPÓŁKA Z OGRANICZONĄ ODPOWIEDZIALNOŚCIĄ SPÓŁKA KOMANDYTOWA, Tymbark, Polska 490540969.

**183293** 2010 09 10 A. Wprowadzono zmianę uprawnionego przez wykreślenie wpisu: MW-GMW Sp. z o.o. Sp.k., Wadowice, Polska 357233331 i dokonanie wpisu: TYMBARK - GMW SPÓŁKA Z OGRANICZONĄ ODPOWIEDZIALNOŚCIĄ SPÓŁKA KOMANDYTOWA, Tymbark, Polska 490540969.

**183294** 2010 09 10 A. Wprowadzono zmianę uprawnionego przez wykreślenie wpisu: MW-GMW Sp. z o.o. Sp.k., Wadowice, Polska 357233331 i dokonanie wpisu: TYMBARK - GMW SPÓŁKA Z OGRANICZONĄ ODPOWIEDZIALNOŚCIĄ SPÓŁKA KOMANDYTOWA, Tymbark, Polska 490540969.

**183386** 2010 09 10 A. Wprowadzono zmianę uprawnionego przez wykreślenie wpisu: MW-GMW Sp. z o.o. Sp.k., Wadowice, Polska 357233331 i dokonanie wpisu: TYMBARK - GMW SPÓŁKA Z OGRANICZONĄ ODPOWIEDZIALNOŚCIĄ SPÓŁKA KOMANDYTOWA, Tymbark, Polska 490540969.

**183460** 2010 09 10 A. Wprowadzono zmianę uprawnionego przez wykreślenie wpisu: MW-GMW Sp. z o.o. Sp.k., Wadowice, Polska 357233331 i dokonanie wpisu: TYMBARK - GMW SPÓŁKA Z OGRANICZONĄ ODPOWIEDZIALNOŚCIĄ SPÓŁKA KOMANDYTOWA, Tymbark, Polska 490540969.

**183904** 2010 09 28 A. Wprowadzono zmianę siedziby uprawnionego przez wykreślenie wpisu: „ANNABELLE” Jolanta Anna Burdun, Warszawa, Polska 016039231 i dokonanie wpisu: „ANNABELLE” Jolanta Anna Burdun, Podkowa Leśna, Polska 016039231.

**184087** 2010 09 16 A. Wprowadzono zmianę uprawnionego przez wykreślenie wpisu: „Harper Hygienics S.A.”, Warszawa, Polska 002203701 i dokonanie wpisu: HARPER TRADE Sp. z o.o., Warszawa, Polska 141507994.

**184419** 2010 09 10 A. Wprowadzono zmianę uprawnionego przez wykreślenie wpisu: MW-GMW Sp. z o.o. Sp.k., Wadowice, Polska 357233331 i dokonanie wpisu: TYMBARK - GMW SPÓŁKA Z OGRANICZONĄ ODPOWIEDZIALNOŚCIĄ SPÓŁKA KOMANDYTOWA, Tymbark, Polska 490540969.

**184420** 2010 09 10 A. Wprowadzono zmianę uprawnionego przez wykreślenie wpisu: MW-GMW Sp. z o.o. Sp.k., Wadowice, Polska 357233331 i dokonanie wpisu: TYMBARK - GMW SPÓŁKA Z OGRANICZONĄ ODPOWIEDZIALNOŚCIĄ SPÓŁKA KOMANDYTOWA, Tymbark, Polska 490540969.

**185567** 2010 09 10 A. Wprowadzono zmianę uprawnionego przez wykreślenie wpisu: MW - GMW Spółka z ograniczoną odpowiedzialnością Spółka komandytowa, Wadowice, Polska 357233331 i dokonanie wpisu: TYMBARK - GMW SPÓŁKA Z OGRANICZONĄ ODPOWIEDZIALNOŚCIĄ SPÓŁKA KOMANDYTOWA, Tymbark, Polska 490540969.

**185678** 2010 09 27 A. Wprowadzono zmianę uprawnionego przez wykreślenie wpisu: MW-GMW Sp. z o.o. Sp.k., Wadowice, Polska 357233331 i dokonanie wpisu: TYMBARK - GMW SPÓŁKA Z OGRANICZONĄ ODPOWIEDZIALNOŚCIĄ SPÓŁKA KOMANDYTOWA, Tymbark, Polska 490540969.

**186360** 2010 09 27 A. Wprowadzono zmianę uprawnionego przez wykreślenie wpisu: MW-GMW Sp. z o.o. Sp.k., Wadowice,

Polska 357233331 i dokonanie wpisu: TYMBARK - GMW SPÓŁKA Z OGRANICZONĄ ODPOWIEDZIALNOŚCIĄ SPÓŁKA KOMANDYTOWA, Tymbark, Polska 490540969.

**186405** 2010 09 02 F. Dokonano wpisu: Na podstawie tytułu wykonawczego: Nakaz zapłaty w postępowaniu nakazowym Sądu Okręgowego w Gdańsku z dnia 19 września 2006 r., sygnatura akt I Nc 346/06 Komornik Sądowy przy Sądzie Rejonowym w Wałbrzychu dokonał zajęcia prawa ochronnego na przedmiotowy znak towarowy na rzecz wierzyciela: LOTOS Paliwa Spółka z o.o. z siedzibą w Gdańsku.

**186928** 2010 09 14 A. Wprowadzono zmianę nazwy uprawnionego przez wykreślenie wpisu: PTR Sp. z o.o., Warszawa, Polska 015246420 i dokonanie wpisu: „SFERIS” Sp. z o.o., Warszawa, Polska.

**187484** 2010 09 15 A. Wprowadzono zmianę uprawnionego przez wykreślenie wpisu: P.W. „POLIMEX” Piotr Libacki, Łódź, Polska 472044374 i dokonanie wpisu: „POLIMEX.NET SPÓŁKA Z OGRANICZONĄ ODPOWIEDZIALNOŚCIĄ” – SPÓŁKA KOMANDYTOWA, Łódź, Polska 100649631.

**187655** 2010 09 29 A. Wprowadzono zmianę uprawnionego przez wykreślenie wpisu: „GOOD FOOD” Spółka z o.o., Skórzewo, Polska 631502888 i dokonanie wpisu: GOOD FOOD SPÓŁKA AKCYJNA, Skórzewo, Polska 301203109.

**187710** 2010 09 29 A. Wprowadzono zmianę uprawnionego przez wykreślenie wpisu: „GOOD FOOD” Spółka z o.o., Skórzewo, Polska 631502888 i dokonanie wpisu: GOOD FOOD S.A., Skórzewo, Polska 301203109.

**188081** 2010 09 27 A. Wprowadzono zmianę uprawnionego przez wykreślenie wpisu: MW-GMW Sp. z o.o. Sp.k., Wadowice, Polska 357233331 i dokonanie wpisu: TYMBARK-GMW SPÓŁKA Z OGRANICZONĄ ODPOWIEDZIALNOŚCIĄ SPÓŁKA KOMANDYTOWA, Tymbark, Polska 490540969.

**188256** 2010 09 27 A. Wprowadzono zmianę uprawnionego przez wykreślenie wpisu: MW-GMW Sp. z o.o. Sp.k., Wadowice, Polska 357233331 i dokonanie wpisu: TYMBARK-GMW SPÓŁKA Z OGRANICZONĄ ODPOWIEDZIALNOŚCIĄ SPÓŁKA KOMANDYTOWA, Tymbark, Polska 490540969.

**188257** 2010 09 27 A. Wprowadzono zmianę uprawnionego przez wykreślenie wpisu: MW-GMW Sp. z o.o. Sp.k., Wadowice, Polska 357233331 i dokonanie wpisu: TYMBARK-GMW SPÓŁKA Z OGRANICZONĄ ODPOWIEDZIALNOŚCIĄ SPÓŁKA KOMANDYTOWA, Tymbark, Polska 490540969.

**188258** 2010 09 27 A. Wprowadzono zmianę uprawnionego przez wykreślenie wpisu: MW-GMW Sp. z o.o. Sp.k., Wadowice, Polska 357233331 i dokonanie wpisu: TYMBARK-GMW SPÓŁKA Z OGRANICZONĄ ODPOWIEDZIALNOŚCIĄ SPÓŁKA KOMANDYTOWA, Tymbark, Polska 490540969.

**188259** 2010 09 27 A. Wprowadzono zmianę uprawnionego przez wykreślenie wpisu: MW-GMW Sp. z o.o. Sp.k., Wadowice, Polska 357233331 i dokonanie wpisu: TYMBARK-GMW SPÓŁKA Z OGRANICZONĄ ODPOWIEDZIALNOŚCIĄ SPÓŁKA KOMANDYTOWA, Tymbark, Polska 490540969.

**188605** 2010 09 27 A. Wprowadzono zmianę uprawnionego przez wykreślenie wpisu: MW-GMW Sp. z o.o. Sp.k., Wadowice, Polska 357233331 i dokonanie wpisu: TYMBARK-GMW SPÓŁKA Z OGRANICZONĄ ODPOWIEDZIALNOŚCIĄ SPÓŁKA KOMANDYTOWA, Tymbark, Polska 490540969.

**188606** 2010 09 27 A. Wprowadzono zmianę uprawnionego przez wykreślenie wpisu: MW-GMW Sp. z o.o. Sp.k., Wadowice, Polska 357233331 i dokonanie wpisu: TYMBARK-GMW SPÓŁKA Z OGRANICZONĄ ODPOWIEDZIALNOŚCIĄ SPÓŁKA KOMANDYTOWA, Tymbark, Polska 490540969.

**188607** 2010 09 27 A. Wprowadzono zmianę uprawnionego przez wykreślenie wpisu: MW-GMW Sp. z o.o. Sp.k., Wadowice,

Polska 357233331 i dokonanie wpisu: TYMBARK-GMW SPÓŁKA Z OGRANICZONĄ ODPOWIEDZIALNOŚCIĄ SPÓŁKA KOMANDYTOWA, Tymbark, Polska 490540969.

**188608** 2010 09 27 A. Wprowadzono zmianę uprawnionego przez wykreślenie wpisu: MW-GMW Sp. z o.o. Sp.k., Wadowice, Polska 357233331 i dokonanie wpisu: TYMBARK-GMW SPÓŁKA Z OGRANICZONĄ ODPOWIEDZIALNOŚCIĄ SPÓŁKA KOMANDYTOWA, Tymbark, Polska 490540969.

**188609** 2010 09 27 A. Wprowadzono zmianę uprawnionego przez wykreślenie wpisu: MW-GMW Sp. z o.o. Sp.k., Wadowice, Polska 357233331 i dokonanie wpisu: TYMBARK-GMW SPÓŁKA Z OGRANICZONĄ ODPOWIEDZIALNOŚCIĄ SPÓŁKA KOMANDYTOWA, Tymbark, Polska 490540969.

**188797** 2010 09 27 A. Wprowadzono zmianę uprawnionego przez wykreślenie wpisu: MW-GMW Sp. z o.o. Sp.k., Wadowice, Polska 357233331 i dokonanie wpisu: TYMBARK-GMW SPÓŁKA Z OGRANICZONĄ ODPOWIEDZIALNOŚCIĄ SPÓŁKA KOMANDYTOWA, Tymbark, Polska 490540969.

**188798** 2010 09 27 A. Wprowadzono zmianę uprawnionego przez wykreślenie wpisu: MW-GMW Sp. z o.o. Sp.k., Wadowice, Polska 357233331 i dokonanie wpisu: TYMBARK-GMW SPÓŁKA Z OGRANICZONĄ ODPOWIEDZIALNOŚCIĄ SPÓŁKA KOMANDYTOWA, Tymbark, Polska 490540969.

**188799** 2010 09 27 A. Wprowadzono zmianę uprawnionego przez wykreślenie wpisu: MW-GMW Sp. z o.o. Sp.k., Wadowice, Polska 357233331 i dokonanie wpisu: TYMBARK-GMW SPÓŁKA Z OGRANICZONĄ ODPOWIEDZIALNOŚCIĄ SPÓŁKA KOMANDYTOWA, Tymbark, Polska 490540969.

**188846** 2010 09 29 A. Wprowadzono zmianę uprawnionego przez wykreślenie wpisu: FRESH LOGISTICS Sp. z o.o., Gądkki, Polska 272723093 i dokonanie wpisu: RABEN GROUP INTELLECTUAL PROPERTIES BV, Winterswijk, Holandia.

**189170** 2010 09 21 A. Wprowadzono zmianę uprawnionego przez wykreślenie wpisu: Kraft Foods UK Limited, Cheltenham, Wielka Brytania i dokonanie wpisu: Kraft Foods UK Intellectual Property Limited, Cheltenham, Wielka Brytania.

**189450** 2010 09 13 A. Wprowadzono zmianę uprawnionego przez wykreślenie wpisu: Przedsiębiorstwo Informatyczne „KAMSOFT” Lidia Sołtyśnik-Kamińska, Katowice, Polska 271034150 i dokonanie wpisu: KAMSOFT S.A., Katowice, Polska.

**189518** 2010 09 21 A. Wprowadzono zmianę nazwy uprawnionego przez wykreślenie wpisu: CARDINAL HEALTH 303, Inc, San Diego, Stany Zjednoczone Ameryki i dokonanie wpisu: CareFusion 303, Inc, San Diego, Stany Zjednoczone Ameryki.

**190149** 2010 09 28 A. Wprowadzono zmianę uprawnionego przez wykreślenie wpisu: ABC Data Sp. z o.o., Warszawa, Polska 006470994 i dokonanie wpisu: ABC Data SA, Warszawa, Polska 141054682.

**190614** 2010 09 14 A. Wprowadzono zmianę uprawnionego przez wykreślenie wpisu: Lewandowski Robert, Warszawa, Polska i dokonanie wpisu: MARTES SPORT Sp. z o.o., Bielsko-Biała, Polska.

**190894** 2010 09 27 A. Wprowadzono zmianę uprawnionego przez wykreślenie wpisu: MW-GMW Sp. z o.o. Sp.k., Wadowice, Polska 357233331 i dokonanie wpisu: TYMBARK-GMW SPÓŁKA Z OGRANICZONĄ ODPOWIEDZIALNOŚCIĄ SPÓŁKA KOMANDYTOWA, Tymbark, Polska 490540969.

**191334** 2010 09 30 A. Wprowadzono zmianę uprawnionego przez wykreślenie wpisu: Ozone Laboratories Limited, Limassol, Cypr i dokonanie wpisu: Ozone Laboratories Pharma S.A., Bukareszt, Rumunia.

**191336** 2010 09 16 A. Wprowadzono zmianę uprawnionego przez wykreślenie wpisu: Ozone Laboratories Limited, Limassol, Cypr i dokonanie wpisu: Ozone Laboratories Pharma SA, Bukareszt, Rumunia.

**191904** 2010 09 14 A. Wprowadzono zmianę uprawnionego przez wykreślenie wpisu: Ozone Laboratories Limited, Limassol, Cypr i dokonanie wpisu: Ozone Laboratories Pharma SA, Bukareszt, Rumunia.

**192416** 2010 09 21 A. Wprowadzono zmianę uprawnionego przez wykreślenie wpisu: Lubelskie Zakłady Przemysłu Spirytusowego POLMOS S.A., Lublin, Polska 430029752 i dokonanie wpisu: Lubelskie Zakłady Przemysłu Spirytusowego POLMOS Sp. z o.o., Lublin, Polska.

**192416** 2010 09 21 A. Wprowadzono zmianę uprawnionego przez wykreślenie wpisu: Lubelskie Zakłady Przemysłu Spirytusowego POLMOS Sp. z o.o., Lublin, Polska i dokonanie wpisu: WÓDKA POLSKA Spółka z ograniczoną odpowiedzialnością Spółka komandytowa, Lublin, Polska.

**192418** 2010 09 27 A. Wprowadzono zmianę uprawnionego przez wykreślenie wpisu: MW-GMW SPÓŁKA Z OGRANICZONĄ ODPOWIEDZIALNOŚCIĄ SPÓŁKA KOMANDYTOWA, Wadowice, Polska 357233331 i dokonanie wpisu: TYMBARK-GMW SPÓŁKA Z OGRANICZONĄ ODPOWIEDZIALNOŚCIĄ SPÓŁKA KOMANDYTOWA, Tymbark, Polska 490540969.

**192420** 2010 09 28 A. Wprowadzono zmianę uprawnionego przez wykreślenie wpisu: ABC Data Spółka z o.o., Warszawa, Polska 006470994 i dokonanie wpisu: ABC Data SA, Warszawa, Polska 141054682.

**192530** 2010 09 20 A. Wprowadzono zmianę nazwy uprawnionego przez wykreślenie wpisu: EFAR E.Idkowiak, W. Narożny, E. Pukacka-Mruk Sp. J., Poznań, Polska 632005413 i dokonanie wpisu: EFAR W. Narożny, E. Pukacka-Mruk Sp. j., Poznań, Polska 632005413.

**193262** 2010 09 27 A. Wprowadzono zmianę uprawnionego przez wykreślenie wpisu: MW-GMW SPÓŁKA Z OGRANICZONĄ ODPOWIEDZIALNOŚCIĄ SPÓŁKA KOMANDYTOWA, Wadowice, Polska 357233331 i dokonanie wpisu: TYMBARK-GMW SPÓŁKA Z OGRANICZONĄ ODPOWIEDZIALNOŚCIĄ SPÓŁKA KOMANDYTOWA, Tymbark, Polska 490540969.

**193266** 2010 09 27 A. Wprowadzono zmianę uprawnionego przez wykreślenie wpisu: MW-GMW SPÓŁKA Z OGRANICZONĄ ODPOWIEDZIALNOŚCIĄ SPÓŁKA KOMANDYTOWA, Wadowice, Polska 357233331 i dokonanie wpisu: TYMBARK-GMW SPÓŁKA Z OGRANICZONĄ ODPOWIEDZIALNOŚCIĄ SPÓŁKA KOMANDYTOWA, Tymbark, Polska 490540969.

**193267** 2010 09 27 A. Wprowadzono zmianę uprawnionego przez wykreślenie wpisu: MW-GMW SPÓŁKA Z OGRANICZONĄ ODPOWIEDZIALNOŚCIĄ SPÓŁKA KOMANDYTOWA Wadowice, Polska 357233331 i dokonanie wpisu: TYMBARK-GMW Sp. z o.o. Sp.k., Tymbark, Polska 490540969.

**193874** 2010 09 16 A. Wprowadzono zmianę uprawnionego przez wykreślenie wpisu: Harper Hygienies S.A., Warszawa, Polska 002203701 i dokonanie wpisu: HARPER TRADE Sp. z o.o., Warszawa, Polska 141507994.

**193875** 2010 09 03 A. Wprowadzono zmianę uprawnionego przez wykreślenie wpisu: BAKOMA Spółka Akcyjna, Warszawa, Polska 750078292 i dokonanie wpisu: BAKOMA Spółka z ograniczoną odpowiedzialnością, Warszawa, Polska 750078292.

**193876** 2010 09 03 A. Wprowadzono zmianę uprawnionego przez wykreślenie wpisu: BAKOMA Spółka Akcyjna, Warszawa, Polska 750078292 i dokonanie wpisu: BAKOMA Spółka z ograniczoną odpowiedzialnością, Warszawa, Polska 750078292.

**194543** 2010 09 14 A. Wprowadzono zmianę nazwy uprawnionego przez wykreślenie wpisu: CAMPA P.H.U. Renata Dobrowolska, Wrocław, Polska 006008994 i dokonanie wpisu: Renata Dobrowolska CAMPA PHU, Wrocław, Polska 006008994.

**195671** 2010 09 29 A. Wprowadzono zmianę uprawnionego przez wykreślenie wpisu: RABEN MANAGEMENT Services Sp. z o.o.,

Gądkki, Polska 630206099 i dokonanie wpisu: RABEN GROUP INTELLECTUAL PROPERTIES BV, Winterswijk, Holandia.

**195820** 2010 09 15 A. Wprowadzono zmianę uprawnionego przez wykreślenie wpisu: P.W. „POLIMEX” Piotr Libacki, Łódź, Polska 472044374 i dokonanie wpisu: „POLIMEX.NET SPÓŁKA Z OGRANICZONĄ ODPOWIEDZIALNOŚCIĄ”- SPÓŁKA KOMANDYTOWA, Łódź, Polska 100649631.

**195821** 2010 09 15 A. Wprowadzono zmianę uprawnionego przez wykreślenie wpisu: P.W. „POLIMEX” Piotr Libacki, Łódź, Polska 472044374 i dokonanie wpisu: „POLIMEX.NET SPÓŁKA Z OGRANICZONĄ ODPOWIEDZIALNOŚCIĄ”- SPÓŁKA KOMANDYTOWA, Łódź, Polska 100649631.

**195822** 2010 09 15 A. Wprowadzono zmianę uprawnionego przez wykreślenie wpisu: P.W. „POLIMEX” Piotr Libacki, Łódź, Polska 472044374 i dokonanie wpisu: „POLIMEX.NET SPÓŁKA Z OGRANICZONĄ ODPOWIEDZIALNOŚCIĄ”- SPÓŁKA KOMANDYTOWA, Łódź, Polska 100649631.

**196029** 2010 09 15 A. Wprowadzono zmianę uprawnionego przez wykreślenie wpisu: Hurtownia Farmaceutyczna „SLAWEX” Danuta Gargol, Lublin, Polska 430017772 i dokonanie wpisu: „PRZEDSIĘBIORSTWO DYSTRYBUCJI FARMACEUTYCZNEJ SLAWEX” SPÓŁKA Z OGRANICZONĄ ODPOWIEDZIALNOŚCIĄ, Lublin, Polska 432696398.

**196407** 2010 09 15 A. Wprowadzono zmianę uprawnionego przez wykreślenie wpisu: Przedsiębiorstwo Wielobranżowe „POLIMEX” Piotr Libacki, Łódź, Polska 472044374 i dokonanie wpisu: „POLIMEX.NET SPÓŁKA Z OGRANICZONĄ ODPOWIEDZIALNOŚCIĄ”- SPÓŁKA KOMANDYTOWA, Łódź, Polska 100649631.

**196675** 2010 09 03 A. Wprowadzono zmianę uprawnionego przez wykreślenie wpisu: BAKOMA Spółka Akcyjna, Warszawa, Polska 75007892 i dokonanie wpisu: BAKOMA Spółka z ograniczoną odpowiedzialnością, Warszawa, Polska.

**196676** 2010 09 03 A. Wprowadzono zmianę siedziby uprawnionego przez wykreślenie wpisu: BAKOMA Spółka Akcyjna, Warszawa, Polska 75007892 i dokonanie wpisu: BAKOMA Spółka z ograniczoną odpowiedzialnością, Warszawa, Polska.

**196734** 2010 09 15 A. Wprowadzono zmianę siedziby uprawnionego przez wykreślenie wpisu: Przedsiębiorstwo Produkcyjno-Handlowe „BIM” Sławomir Jeglejewski, Raszyn, Polska 012553310 i dokonanie wpisu: Przedsiębiorstwo Produkcyjno-Handlowe „BIM” Sławomir Jeglejewski, Osowiec, Polska 012553310.

**196969** 2010 09 29 D. Dokonano wpisu: Na mocy umowy z dnia 17 listopada 2006 r. udzielono pełnej i wyłącznej licencji na używanie znaku towarowego przez Firmę Handlową FARON Czesław Pacewicz, Koszalin, Polska na czas nieokreślony.

**197027** 2010 09 29 A. Wprowadzono zmianę uprawnionego przez wykreślenie wpisu: GRUPO BIMBO S.A DE C.V., México D.F., Meksyk i dokonanie wpisu: GRUPO BIMBO S.A.B. de C.V., México D.F., Meksyk.

**197495** 2010 09 16 A. Wprowadzono zmianę nazwy uprawnionego przez wykreślenie wpisu: JUST Spółka z o.o., Poznań, Polska 630135270 i dokonanie wpisu: AGENCJA REKLAMOWA JUST Sp. z o.o., Poznań, Polska 630135270.

**197548** 2010 09 15 A. Wprowadzono zmianę uprawnionego przez wykreślenie wpisu: Targi Kielce Sp. z o.o., Kielce, Polska 290036480 i dokonanie wpisu: TARGI KIELCE SPÓŁKA AKCYJNA, Kielce, Polska 290036480.

**197690** 2010 09 16 A. Wprowadzono zmianę uprawnionego przez wykreślenie wpisu: SEKWENCJA Mariusz Gajowiak, Piastów, Polska 013286880 i dokonanie wpisu: SEKWENCJA Sp. z o.o. CONSULTING Sp.k., Warszawa, Polska 140573718.

**197950** 2010 09 29 A. Wprowadzono zmianę uprawnionego przez wykreślenie wpisu: Maspex Wadowice Sp. z o.o., Wadowice,

Polska 357233331 i dokonanie wpisu: MW-GMW Sp. z o.o. Sp.k., Wadowice, Polska 357233331.

**197950** 2010 09 29 A. Wprowadzono zmianę uprawnionego przez wykreślenie wpisu: MW-GMW Sp. z o.o. Sp.k., Wadowice, Polska 357233331 i dokonanie wpisu: TYMBARK-GMW Sp. z o.o. Sp.k., Tymbark, Polska 490540969.

**198032** 2010 09 13 A. Wprowadzono zmianę uprawnionego przez wykreślenie wpisu: MW-GMW SPÓŁKA Z OGRANICZONĄ ODPOWIEDZIALNOŚCIĄ SPÓŁKA KOMANDYTOWA, Wadowice, Polska 357233331 i dokonanie wpisu: TYMBARK – GMW SPÓŁKA Z OGRANICZONĄ ODPOWIEDZIALNOŚCIĄ SPÓŁKA KOMANDYTOWA, Tymbark, Polska 490540969.

**198755** 2010 09 20 A. Wprowadzono zmianę nazwy uprawnionego przez wykreślenie wpisu: RR SERWIS Sp. z o.o., Warszawa, Polska 011712232 i dokonanie wpisu: RR SERWIS Sp. z o.o. w upadłości likwidacyjnej, Warszawa, Polska 011712232.

**199328** 2010 09 20 A. Wprowadzono zmianę uprawnionego przez wykreślenie wpisu: Przedsiębiorstwo Produkcyjno-Handlowo-Uslugowe „AKAZ” Sp.j. Aniołek Krzysztof, Aniołek Zbigniew, Sosnowiec, Polska 272576433 i dokonanie wpisu: Przedsiębiorstwo Produkcyjno-Handlowo-Uslugowe „AKAZ” S.C. Zbigniew Aniołek, Łukasz Aniołek, Sosnowiec, Polska 241423277.

**199449** 2010 09 24 A. Wprowadzono zmianę uprawnionego przez wykreślenie wpisu: „Agencja J.A.R. Sp. z o.o.” sp.k., Warszawa, Polska i dokonanie wpisu: AZET INWESTYCJE SPÓŁKA Z OGRANICZONĄ ODPOWIEDZIALNOŚCIĄ SPÓŁKA KOMANDYTOWA, Warszawa, Polska.

**199505** 2010 09 20 A. Wprowadzono zmianę uprawnionego przez wykreślenie wpisu: „KONPOL” S.C. Krzysztof Konopczyński, Wojciech Konopczyński, Wołomin, Polska 011791906 i dokonanie wpisu: „KONPOL” Sp. z o.o., Wołomin, Polska 011791906.

**200136** 2010 09 20 A. Wprowadzono zmianę uprawnionego przez wykreślenie wpisu: Przedsiębiorstwo Produkcyjno-Handlowo-Uslugowe „AKAZ” Aniołek Krzysztof, Aniołek Zbigniew Spółka Jawna, Sosnowiec, Polska 272576433 i dokonanie wpisu: Przedsiębiorstwo Produkcyjno-Handlowo-Uslugowe „AKAZ” S.C. Zbigniew Aniołek, Łukasz Aniołek, Sosnowiec, Polska 241423277.

**200653** 2010 09 06 A. Wprowadzono zmianę uprawnionego przez wykreślenie wpisu: Zakłady Mięsne „ANIMEX” S.A., Ełk, Polska 290462201 i dokonanie wpisu: GRUPA ANIMEX S.A., Morliny, Polska 811046431.

**200654** 2010 09 06 A. Wprowadzono zmianę uprawnionego przez wykreślenie wpisu: Zakłady Mięsne „ANIMEX” S.A., Ełk, Polska 290462201 i dokonanie wpisu: GRUPA ANIMEX S.A., Morliny, Polska 811046431.

**201044** 2010 09 16 A. Wprowadzono zmianę uprawnionego przez wykreślenie wpisu: PPHU „ABSOLUT” Wojciech Pyzik, Wilczyce, Polska 932838517 i dokonanie wpisu: CLARENA Sp. z o.o. Sp.k., Wrocław, Polska 020104340.

**201223** 2010 09 08 A. Wprowadzono zmianę siedziby uprawnionego przez wykreślenie wpisu: BOC Limited, Windlesham, Wielka Brytania i dokonanie wpisu: BOC Limited, Guildorf, Wielka Brytania.

**201842** 2010 09 03 A. Wprowadzono zmianę uprawnionego przez wykreślenie wpisu: Bakoma S.A., Warszawa, Polska 75007892 i dokonanie wpisu: BAKOMA Spółka z ograniczoną odpowiedzialnością, Warszawa, Polska 750078292.

**201843** 2010 09 03 A. Wprowadzono zmianę uprawnionego przez wykreślenie wpisu: Bakoma S.A., Warszawa, Polska 75007892 i dokonanie wpisu: BAKOMA Spółka z ograniczoną odpowiedzialnością, Warszawa, Polska 750078292.

**202318** 2010 09 13 A. Wprowadzono zmianę nazwy uprawnionego przez wykreślenie wpisu: Przedsiębiorstwo Handlowo-Pro-



dukcyjne „UNIBIKE” Jerzy Orłowski, Piotr Drobotowski Spółka Jawna, Bydgoszcz, Polska 002515808 i dokonanie wpisu: „UNIBIKE” K. Orłowska, Piotr Drobotowski Spółka Jawna, Bydgoszcz, Polska.

**203135** 2010 09 15 A. Wprowadzono zmianę siedziby uprawnionego przez wykreślenie wpisu: ATREM S.A., Przeźmierowo, Polska i dokonanie wpisu: ATREM SPÓŁKA AKCYJNA, Złotniki, Polska 639688384.

**203136** 2010 09 15 A. Wprowadzono zmianę siedziby uprawnionego przez wykreślenie wpisu: ATREM S.A., Przeźmierowo, Polska i dokonanie wpisu: ATREM SPÓŁKA AKCYJNA, Złotniki, Polska 639688384.

**203485** 2010 09 15 A. Wprowadzono zmianę uprawnionego przez wykreślenie wpisu: Hurtownia Farmaceutyczna „SLAWEX” Danuta Gargol, Lublin, Polska 430017772 i dokonanie wpisu: „PRZEDSIĘBIORSTWO DYSTRYBUCJI FARMACEUTYCZNEJ SLAWEX” SPÓŁKA Z OGRANICZONĄ ODPOWIEDZIALNOŚCIĄ, Lublin, Polska 432696398.

**203587** 2010 09 15 A. Wprowadzono zmianę siedziby uprawnionego przez wykreślenie wpisu: ATREM S.A., Przeźmierowo, Polska i dokonanie wpisu: ATREM SPÓŁKA AKCYJNA, Złotniki, Polska 639688384.

**203922** 2010 09 30 A. Wprowadzono zmianę uprawnionego przez wykreślenie wpisu: La Femme Cosmetics Spółka z o.o., Gdynia, Polska i dokonanie wpisu: LA FEMME COSMETICS SPÓŁKA AKCYJNA, Gdynia, Polska.

**204030** 2010 09 03 A. Wprowadzono zmianę uprawnionego przez wykreślenie wpisu: BAKOMA S.A., Warszawa, Polska 750078292 i dokonanie wpisu: BAKOMA Spółka z ograniczoną odpowiedzialnością, Warszawa, Polska 750078292.

**204063** 2010 09 15 A. Wprowadzono zmianę uprawnionego przez wykreślenie wpisu: Handlowa Spółdzielnia Pracy Hala Targowa „WOLA”, Warszawa, Polska 006472527 Spółdzielnia „Hale Banacha”, Warszawa, Polska 002004315 „Społem” Powszechna Spółdzielnia Spożywców, Biała Podlaska, Polska 000430775 Powszechna Spółdzielnia Spożywców „Społem” w Białymstoku, Białystok, Polska 001052654 „Społem” Powszechna Spółdzielnia Spożywców „Jedność”, Częstochowa, Polska 000428442 Powszechna Spółdzielnia Spożywców „Społem” Katowice, Katowice, Polska 000770590 „Społem” Powszechna Spółdzielnia Spożywców, Kielce, Polska 001060524 HANDLOWA SPÓŁDZIELNIA JUBILAT, Kraków, Polska 001096350 „SPOŁEM” Spółdzielcze Domy Handlowe „CENTRAL”, Łódź, Polska 001010070 „Społem” Powszechna Spółdzielnia Spożywców, Rzeszów, Polska 001024089 „Społem” Powszechna Spółdzielnia Spożywców „FENIKS”, Wrocław, Polska 000987696 Powszechna Spółdzielnia Spożywców „Społem” w Zakopanem, Zakopane, Polska 001071189 Powszechna Spółdzielnia Spożywców „Społem” w Opolu, Opole, Polska 001032930 i dokonanie wpisu: Handlowa Spółdzielnia Pracy Hala Targowa „WOLA”, Warszawa, Polska 006472527 Spółdzielnia „Hale Banacha”, Warszawa, Polska 002004315 „Społem” Powszechna Spółdzielnia Spożywców, Biała Podlaska, Polska 000430775 Powszechna Spółdzielnia Spożywców „Społem” w Białymstoku, Białystok, Polska 001052654 „Społem” Powszechna Spółdzielnia Spożywców „Jedność”, Częstochowa, Polska 000428442 Powszechna Spółdzielnia Spożywców „Społem” Katowice, Katowice, Polska 000770590 „Społem” Powszechna Spółdzielnia Spożywców, Kielce, Polska 001060524 HANDLOWA SPÓŁDZIELNIA JUBILAT, Kraków, Polska 001096350 „SPOŁEM” Spółdzielcze Domy Handlowe „CENTRAL”, Łódź, Polska 001010070 „Społem” Powszechna Spółdzielnia Spożywców, Rzeszów, Polska 001024089 „Społem” Powszechna Spółdzielnia Spożywców „FENIKS”, Wrocław, Polska 000987696 Powszechna Spółdzielnia Spożywców „Społem” w Zakopanem, Zakopane, Polska 001071189 Powszechna Spółdzielnia Spożywców „Społem” w Opolu, Opole, Polska 001032930 Grupa Przyjaznych Sklepów Hali Banacha AMICUS Spółka z o.o., Warszawa, Polska 141506397.

**204152** 2010 09 13 A. Wprowadzono zmianę uprawnionego przez wykreślenie wpisu: COLLAR TEXTIL Spółka z o.o., Opatów, Polska 292894761 i dokonanie wpisu: Dinsdale Grup Sp. z o.o., Warszawa, Polska.

**204209** 2010 09 06 A. Wprowadzono zmianę uprawnionego przez wykreślenie wpisu: BELUPO-Lijekovi i kozmetika d.d., Koprivnica, Chorwacja i dokonanie wpisu: Tarchomińskie Zakłady Farmaceutyczne „POLFA” S.A., Warszawa, Polska 010721743.

**204742** 2010 09 17 A. Wprowadzono zmianę uprawnionego przez wykreślenie wpisu: Systemy Budownictwa Przemysłowego „PROCOR” Koperwas Zakrzewski Spółka Jawna, Świdnik, Polska 430894674 i dokonanie wpisu: STACHEMA POLSKA Sp. z o.o., Świdnik, Polska 060416076.

**204743** 2010 09 17 A. Wprowadzono zmianę uprawnionego przez wykreślenie wpisu: Systemy Budownictwa Przemysłowego „PROCOR” Koperwas Zakrzewski Spółka Jawna, Świdnik, Polska 430894674 i dokonanie wpisu: STACHEMA POLSKA Sp. z o.o., Świdnik, Polska 060416076.

**204744** 2010 09 17 A. Wprowadzono zmianę uprawnionego przez wykreślenie wpisu: Systemy Budownictwa Przemysłowego „PROCOR” Koperwas Zakrzewski Spółka Jawna, Świdnik, Polska 430894674 i dokonanie wpisu: STACHEMA POLSKA Sp. z o.o., Świdnik, Polska 060416076.

**204929** 2010 09 28 A. Wprowadzono zmianę uprawnionego przez wykreślenie wpisu: ABC Data Spółka z o.o., Warszawa, Polska 006470994 i dokonanie wpisu: ABC Data SA, Warszawa, Polska 141054682.

**204930** 2010 09 28 A. Wprowadzono zmianę uprawnionego przez wykreślenie wpisu: ABC Data Spółka z o.o., Warszawa, Polska 006470994 i dokonanie wpisu: ABC Data SA, Warszawa, Polska 141054682.

**205141** 2010 09 15 A. Wprowadzono zmianę uprawnionego przez wykreślenie wpisu: „POLIMEX” P.W. Piotr Libacki, Łódź, Polska 472044374 i dokonanie wpisu: „POLIMEX.NET SPÓŁKA Z OGRANICZONĄ ODPOWIEDZIALNOŚCIĄ” – SPÓŁKA KOMANDYTOWA, Łódź, Polska 100649631.

**205142** 2010 09 15 A. Wprowadzono zmianę uprawnionego przez wykreślenie wpisu: „POLIMEX” P.W. Piotr Libacki, Łódź, Polska 472044374 i dokonanie wpisu: „POLIMEX.NET SPÓŁKA Z OGRANICZONĄ ODPOWIEDZIALNOŚCIĄ” – SPÓŁKA KOMANDYTOWA, Łódź, Polska 100649631.

**205417** 2010 09 28 A. Wprowadzono zmianę nazwy uprawnionego przez wykreślenie wpisu: GÓRNOŚLAŃSKI BANK GOSPODARCZY Spółka Akcyjna, Katowice, Polska 003538527 i dokonanie wpisu: GETIN BANK Spółka Akcyjna, Katowice, Polska 003538527.

**205447** 2010 09 17 A. Wprowadzono zmianę uprawnionego przez wykreślenie wpisu: Systemy Budownictwa Przemysłowego „PROCOR” Koperwas Zakrzewski Spółka Jawna, Świdnik, Polska 430894674 i dokonanie wpisu: STACHEMA POLSKA Sp. z o.o., Świdnik, Polska 060416076.

**205662** 2010 09 16 A. Wprowadzono zmianę nazwy uprawnionego przez wykreślenie wpisu: JUST Spółka z o.o., Poznań, Polska 630135270 i dokonanie wpisu: AGENCJA REKLAMOWA JUST Sp. z o.o., Poznań, Polska 630135270.

**205690** 2010 09 16 A. Wprowadzono zmianę uprawnionego przez wykreślenie wpisu: „HARPER HYGIENICS” Spółka Akcyjna, Warszawa, Polska i dokonanie wpisu: HARPER TRADE Sp. z o.o., Warszawa, Polska 141507994.

**206052** 2010 09 13 A. Wprowadzono zmianę nazwy uprawnionego przez wykreślenie wpisu: tech Venture Łukasz Pawlak, Bielsko-Biała, Polska 072795390 i dokonanie wpisu: Pietrzak & Sidor Spółka Jawna, Warszawa, Polska.

**206207** 2010 09 13 A. Wprowadzono zmianę siedziby uprawnionego przez wykreślenie wpisu: „INNOVA” S.A., Warszawa, Polska 017296763 i dokonanie wpisu: INNOVA S.A., Kludyn, Polska.

**206444** 2010 09 03 A. Wprowadzono zmianę uprawnionego przez wykreślenie wpisu: BAKOMA Spółka Akcyjna, Warszawa, Polska 750078292 i dokonanie wpisu: BAKOMA Spółka z ograniczoną odpowiedzialnością, Warszawa, Polska 750078292.

**206636** 2010 09 16 A. Wprowadzono zmianę uprawnionego przez wykreślenie wpisu: „H and S” Spółka z o.o., Sopot, Polska 190129166 i dokonanie wpisu: Hardware Software Outsourcing Sp. z o.o., Sopot, Polska 220959459.

**207108** 2010 09 17 A. Wprowadzono zmianę uprawnionego przez wykreślenie wpisu: MW-GMW SPÓŁKA Z OGRANICZONĄ ODPOWIEDZIALNOŚCIĄ SPÓŁKA KOMANDYTOWA, Wadowice, Polska 357233331 i dokonanie wpisu: TYMBARK – GMW Sp. z o.o. Sp.k., Tymbark, Polska 490540969.

**207214** 2010 09 03 A. Wprowadzono zmianę uprawnionego przez wykreślenie wpisu: BAKOMA S.A., Warszawa, Polska 750078292 i dokonanie wpisu: BAKOMA Spółka z ograniczoną odpowiedzialnością, Warszawa, Polska 750078292.

**207225** 2010 09 03 A. Wprowadzono zmianę uprawnionego przez wykreślenie wpisu: „BAKOMA” Spółka Akcyjna, Warszawa, Polska 750078292 i dokonanie wpisu: BAKOMA Spółka z ograniczoną odpowiedzialnością, Warszawa, Polska 750078292.

**207412** 2010 09 03 A. Wprowadzono zmianę uprawnionego przez wykreślenie wpisu: BAKOMA Spółka Akcyjna, Warszawa, Polska 750078292 i dokonanie wpisu: BAKOMA Spółka z ograniczoną odpowiedzialnością, Warszawa, Polska 750078292.

**207413** 2010 09 03 A. Wprowadzono zmianę uprawnionego przez wykreślenie wpisu: BAKOMA Spółka Akcyjna, Warszawa, Polska 750078292 i dokonanie wpisu: BAKOMA Spółka z ograniczoną odpowiedzialnością, Warszawa, Polska 750078292.

**207573** 2010 09 14 A. Wprowadzono zmianę uprawnionego przez wykreślenie wpisu: GALINDIA Spółka z o.o., Olsztyn, Polska 511339929 i dokonanie wpisu: „EDTYTOR” Spółka z o.o., Olsztyn, Polska.

**207710** 2010 09 01 A. Wprowadzono zmianę uprawnionego przez wykreślenie wpisu: BAKOMA Spółka Akcyjna, Warszawa, Polska 750078292 i dokonanie wpisu: BAKOMA Spółka z ograniczoną odpowiedzialnością, Warszawa, Polska 750078292.

**207718** 2010 09 16 A. Wprowadzono zmianę uprawnionego przez wykreślenie wpisu: „H and S” Spółka z o.o., Sopot, Polska 190129166 i dokonanie wpisu: Hardware Software Outsourcing Sp. z o.o., Sopot, Polska 220959459.

**208057** 2010 09 06 A. Wprowadzono zmianę uprawnionego przez wykreślenie wpisu: FHU Artes Marcin Kocoń, Bestwina, Polska i dokonanie wpisu: „JSTRONIANKA” Sp. z o.o., Ustroń, Polska 072317086.

**208071** 2010 09 22 A. Wprowadzono zmianę uprawnionego przez wykreślenie wpisu: Top4 Spółka z o.o., Warszawa, Polska 140667655 i dokonanie wpisu: K&R Design Karbownik Maciej, Rakowski Wojciech Sp.j., Warszawa, Polska 012172996.

**208129** 2010 09 16 A. Wprowadzono zmianę nazwy uprawnionego przez wykreślenie wpisu: JUST Spółka z o.o., Poznań, Polska 630135270 i dokonanie wpisu: AGENCJA REKLAMOWA JUST Sp. z o.o., Poznań, Polska 630135270.

**208600** 2010 09 03 A. Wprowadzono zmianę uprawnionego przez wykreślenie wpisu: ICI POLSKA SPÓŁKA Z OGRANICZONĄ ODPOWIEDZIALNOŚCIĄ, Warszawa, Polska 010413361 i dokonanie wpisu: PPG Deco Polska Sp. z o.o., Wrocław, Polska 932708766.

**209230** 2010 09 01 A. Wprowadzono zmianę uprawnionego przez wykreślenie wpisu: BAKOMA Spółka Akcyjna, Warszawa, Polska 750078292 i dokonanie wpisu: BAKOMA Spółka z ograniczoną odpowiedzialnością, Warszawa, Polska 750078292.

**209253** 2010 09 15 A. Wprowadzono zmianę uprawnionego przez wykreślenie wpisu: „AVANGARD” Magdalena Luberd, Kra-

ków, Polska 351547755 i dokonanie wpisu: Magdalena Luberd, Kraków, Polska.

**209343** 2010 09 16 A. Wprowadzono zmianę uprawnionego przez wykreślenie wpisu: „H and S” Spółka z o.o., Sopot, Polska 190129166 i dokonanie wpisu: Hardware Software Outsourcing Sp. z o.o., Sopot, Polska 220959459.

**209523** 2010 09 22 A. Wprowadzono zmianę nazwy uprawnionego przez wykreślenie wpisu: Ecco – Papier Sp. z o.o., Bronisze, Polska 011565469 i dokonanie wpisu: Map Polska Sp. z o.o., Bronisze, Polska 011565469.

**209523** 2010 09 22 A. Wprowadzono zmianę siedziby uprawnionego przez wykreślenie wpisu: Map Polska Sp. z o.o., Bronisze, Polska 011565469 i dokonanie wpisu: Map Polska Sp. z o.o., Warszawa, Polska 011565469.

**209554** 2010 09 22 A. Wprowadzono zmianę uprawnionego przez wykreślenie wpisu: OP OZONE PHARMA LTD, Limassol, Cypr i dokonanie wpisu: Ozone Laboratories Pharma SA, Bukareszt, Rumunia.

**209555** 2010 09 22 A. Wprowadzono zmianę uprawnionego przez wykreślenie wpisu: OP OZONE PHARMA LTD, Limassol, Cypr i dokonanie wpisu: Ozone Laboratories Pharma SA, Bukareszt, Rumunia.

**210205** 2010 09 14 A. Wprowadzono zmianę uprawnionego przez wykreślenie wpisu: Kancelaria Brokerska „PROMETEUSZ” Spółka z o.o., Konin, Polska 310331079 i dokonanie wpisu: „PROMETEUSZ CONSULTING” Sp. z o.o., Konin, Polska.

**210222** 2010 09 21 A. Wprowadzono zmianę uprawnionego przez wykreślenie wpisu: CASTORAMA POLSKA Spółka z o.o., Warszawa, Polska i dokonanie wpisu: KINGFISHER FRANCE, Templemars, Francja.

**211398** 2010 09 17 A. Wprowadzono zmianę uprawnionego przez wykreślenie wpisu: WKIZB „BARBARA” Spółka Akcyjna, Dąbrowa Górnicza, Polska. Wytwórnia Klejów i Zapraw Budowlanych Spółka Akcyjna, Zgierz, Polska. Wytwórnia Klejów i Zapraw Budowlanych „SUDETY” Spółka z ograniczoną odpowiedzialnością, Ośla, Polska i dokonanie wpisu: Wytwórnia Klejów i Zapraw Budowlanych Spółka Akcyjna, Zgierz, Polska 471724115 Atlas spółka z ograniczoną odpowiedzialnością, Łódź, Polska 100253695.

**212175** 2010 09 01 A. Wprowadzono zmianę uprawnionego przez wykreślenie wpisu: BAKOMA S.A., Warszawa, Polska 750078292 i dokonanie wpisu: BAKOMA Spółka z ograniczoną odpowiedzialnością, Warszawa, Polska 750078292.

**212176** 2010 09 01 A. Wprowadzono zmianę uprawnionego przez wykreślenie wpisu: BAKOMA S.A., Warszawa, Polska 750078292 i dokonanie wpisu: BAKOMA Spółka z ograniczoną odpowiedzialnością, Warszawa, Polska 750078292.

**212308** 2010 09 15 A. Wprowadzono zmianę uprawnionego przez wykreślenie wpisu: BLAU FARMA Spółka z ograniczoną odpowiedzialnością Spółka Komandytowa, Warszawa, Polska 017211850 i dokonanie wpisu: BLAU-FARMA SPÓŁKA Z OGRANICZONĄ ODPOWIEDZIALNOŚCIĄ SPV-SPÓŁKA KOMANDYTOWO-AKCYJNA, Warszawa, Polska 141835327.

**212373** 2010 09 15 A. Wprowadzono zmianę uprawnionego przez wykreślenie wpisu: P.W. Polimer Piotr Libacki, Łódź, Polska 472044374 i dokonanie wpisu: „POLIMEX.NET SPÓŁKA Z OGRANICZONĄ ODPOWIEDZIALNOŚCIĄ” - SPÓŁKA KOMANDYTOWA, Łódź, Polska 100649631.

**212615** 2010 09 01 A. Wprowadzono zmianę uprawnionego przez wykreślenie wpisu: BAKOMA S.A., Warszawa, Polska 750078292 i dokonanie wpisu: BAKOMA Spółka z ograniczoną odpowiedzialnością, Warszawa, Polska 750078292.

**212616** 2010 09 16 A. Wprowadzono zmianę uprawnionego przez wykreślenie wpisu: „H and S” Sp. z o.o., Sopot, Polska 190129166 i dokonanie wpisu: Hardware Software Outsourcing Sp. z o.o., Sopot, Polska 220959459.

**213032** 2010 09 22 A. Wprowadzono zmianę uprawnionego przez wykreślenie wpisu: OP OZONE PHARMA LTD, Limassol, Cypr i dokonanie wpisu: Ozone Laboratories Pharma SA, Bukareszt, Rumunia.

**213033** 2010 09 22 A. Wprowadzono zmianę uprawnionego przez wykreślenie wpisu: OP OZONE PHARMA LTD, Limassol, Cypr i dokonanie wpisu: Ozone Laboratories Pharma SA, Bukareszt, Rumunia.

**213034** 2010 09 22 A. Wprowadzono zmianę uprawnionego przez wykreślenie wpisu: OP OZONE PHARMA LTD, Limassol, Cypr i dokonanie wpisu: Ozone Laboratories Pharma SA, Bukareszt, Rumunia.

**213035** 2010 09 22 A. Wprowadzono zmianę uprawnionego przez wykreślenie wpisu: OP OZONE PHARMA LTD, Limassol, Cypr i dokonanie wpisu: Ozone Laboratories Pharma SA, Bukareszt, Rumunia.

**213072** 2010 09 22 A. Wprowadzono zmianę uprawnionego przez wykreślenie wpisu: OP OZONE PHARMA LTD, Limassol, Cypr i dokonanie wpisu: Ozone Laboratories Pharma SA, Bukareszt, Rumunia.

**213073** 2010 09 22 A. Wprowadzono zmianę uprawnionego przez wykreślenie wpisu: OP OZONE PHARMA LTD, Limassol, Cypr i dokonanie wpisu: Ozone Laboratories Pharma SA, Bukareszt, Rumunia.

**213086** 2010 09 22 A. Wprowadzono zmianę uprawnionego przez wykreślenie wpisu: OP OZONE PHARMA LTD, Limassol, Cypr i dokonanie wpisu: Ozone Laboratories Pharma SA, Bukareszt, Rumunia.

**213087** 2010 09 22 A. Wprowadzono zmianę uprawnionego przez wykreślenie wpisu: OP OZONE PHARMA LTD, Limassol, Cypr i dokonanie wpisu: Ozone Laboratories Pharma SA, Bukareszt, Rumunia.

**213291** 2010 09 13 A. Wprowadzono zmianę uprawnionego przez wykreślenie wpisu: AXTONE SPÓŁKA AKCYJNA, Kańczuga, Polska 140232012 i dokonanie wpisu: AXTONE SPÓŁKA Z OGRANICZONĄ ODPOWIEDZIALNOŚCIĄ, Kańczuga, Polska 141338161.

**213292** 2010 09 13 A. Wprowadzono zmianę uprawnionego przez wykreślenie wpisu: AXTONE SPÓŁKA AKCYJNA, Kańczuga, Polska 140232012 i dokonanie wpisu: AXTONE SPÓŁKA Z OGRANICZONĄ ODPOWIEDZIALNOŚCIĄ, Kańczuga, Polska 141338161.

**213466** 2010 09 14 A. Wprowadzono zmianę uprawnionego przez wykreślenie wpisu: Patrol Jeanswear Spółka z o.o., Wrocław, Polska 932273067 i dokonanie wpisu: Fortress Sp. z o.o., Katowice, Polska 278092890.

**213788** 2010 09 15 A. Wprowadzono zmianę uprawnionego przez wykreślenie wpisu: elwiz Spółka z o.o., Płoty k/Zielonej Góry, Polska 978084970 i dokonanie wpisu: ELWIZ SPÓŁKA AKCYJNA, Świdnica, Polska 978034970.

**214381** 2010 09 30 A. Wprowadzono zmianę uprawnionego przez wykreślenie wpisu: LA FEMME COSMETICS Sp. z o.o., Gdynia, Polska i dokonanie wpisu: LA FEMME COSMETICS SPÓŁKA AKCYJNA, Gdynia, Polska.

**214548** 2010 09 01 A. Wprowadzono zmianę uprawnionego przez wykreślenie wpisu: BAKOMA S.A., Warszawa, Polska 750078292 i dokonanie wpisu: BAKOMA Spółka z ograniczoną odpowiedzialnością, Warszawa, Polska 750078292.

**214577** 2010 09 01 A. Wprowadzono zmianę uprawnionego przez wykreślenie wpisu: „BAKOMA” Spółka Akcyjna, Warszawa, Polska 750078292 i dokonanie wpisu: BAKOMA Spółka z ograniczoną odpowiedzialnością, Warszawa, Polska 750078292.

**214621** 2010 09 28 D. Dokonano wpisu: „Na mocy umowy z dnia 31 grudnia 2009 r. udzielono pełnej i niewyłącznej licencji na używanie znaku towarowego przez spółkę Nutrifarm Sp. z o.o., Nagawczyna, Polska przez czas nieokreślony.

**214951** 2010 09 22 A. Wprowadzono zmianę uprawnionego przez wykreślenie wpisu: W. KRUK S.A., Poznań, Polska 008406931 i dokonanie wpisu: VISTULA & WÓLCZANKA SPÓŁKA AKCYJNA, Kraków, Polska 351001329.

**214951** 2010 09 22 A. Wprowadzono zmianę nazwy uprawnionego przez wykreślenie wpisu: VISTULA & WÓLCZANKA SPÓŁ-

KA AKCYJNA, Kraków, Polska 351001329 i dokonanie wpisu: VISTULA GROUP SPÓŁKA AKCYJNA, Kraków, Polska 351001329.

**215041** 2010 09 08 A. Wprowadzono zmianę uprawnionego przez wykreślenie wpisu: „BAKOMA” Spółka Akcyjna, Warszawa, Polska 750078292 i dokonanie wpisu: BAKOMA Spółka z ograniczoną odpowiedzialnością, Warszawa, Polska 750078292.

**215051** 2010 09 16 A. Wprowadzono zmianę uprawnionego przez wykreślenie wpisu: HARPER HYGIENICS Spółka Akcyjna, Warszawa, Polska 002203701 i dokonanie wpisu: HARPER TRADE Sp. z o.o., Warszawa, Polska 141507994.

**215728** 2010 09 17 A. Wprowadzono zmianę uprawnionego przez wykreślenie wpisu: MW-GMW SPÓŁKA Z OGRANICZONĄ ODPOWIEDZIALNOŚCIĄ SPÓŁKA KOMANDYTOWA, Wadowice, Polska 35723331 i dokonanie wpisu: TYMBARK – GMW Sp. z o.o. Sp. k., Tymbark, Polska 490540969.

**215852** 2010 09 30 A. Wprowadzono zmianę uprawnionego przez wykreślenie wpisu: „BAKOMA” Spółka Akcyjna, Warszawa, Polska 750078292 i dokonanie wpisu: BAKOMA Spółka z ograniczoną odpowiedzialnością, Warszawa, Polska 750078292.

**215867** 2010 09 22 A. Wprowadzono zmianę uprawnionego przez wykreślenie wpisu: DOMZDROWIA.PL Sp. z o.o., Zielonki k/Krakowa, Polska 472278161 i dokonanie wpisu: DOMZDROWIA.PL SPÓŁKA AKCYJNA, Zielonki k/Krakowa, Polska 472278161.

**215989** 2010 09 22 A. Wprowadzono zmianę uprawnionego przez wykreślenie wpisu: OP OZONE PHARMA LTD, Limassol, Cypr i dokonanie wpisu: Ozone Laboratories Pharma SA, Bukareszt, Rumunia.

**216038** 2010 09 20 A. Wprowadzono zmianę uprawnionego przez wykreślenie wpisu: Przedsiębiorstwo Produkcyjno-Handlowo-Usługowe „AKAZ” Aniołek Krzysztof, Aniołek Zbigniew Spółka Jawna, Sosnowiec, Polska 272576433 i dokonanie wpisu: Przedsiębiorstwo Produkcyjno-Handlowo-Usługowe „AKAZ” S.C. Zbigniew Aniołek, Łukasz Aniołek, Sosnowiec, Polska 241423277.

**216042** 2010 09 20 A. Wprowadzono zmianę uprawnionego przez wykreślenie wpisu: Przedsiębiorstwo Produkcyjno-Handlowo-Usługowe „AKAZ” Aniołek Krzysztof, Aniołek Zbigniew Spółka Jawna, Sosnowiec, Polska 272576433 i dokonanie wpisu: Przedsiębiorstwo Produkcyjno-Handlowo-Usługowe „AKAZ” S.C. Zbigniew Aniołek, Łukasz Aniołek, Sosnowiec, Polska 241423277.

**216358** 2010 09 06 A. Wprowadzono zmianę uprawnionego przez wykreślenie wpisu: Nowatech Nowak Sp.j., Wadowice, Polska 070843793 i dokonanie wpisu: NOWATECH Sp. z o.o., Wadowice, Polska 070843793.

**216360** 2010 09 06 A. Wprowadzono zmianę uprawnionego przez wykreślenie wpisu: Nowatech Nowak Sp.j., Wadowice, Polska 070843793 i dokonanie wpisu: NOWATECH Sp. z o.o., Wadowice, Polska 070843793.

**216554** 2010 09 08 A. Wprowadzono zmianę siedziby uprawnionego przez wykreślenie wpisu: BOC Limited, Windlesham, Wielka Brytania i dokonanie wpisu: BOC Limited, Guildford, Wielka Brytania.

**216562** 2010 09 22 A. Wprowadzono zmianę uprawnionego przez wykreślenie wpisu: p. Topolewicz, A. Gackowski TOPEX Spółka Jawna, Warszawa, Polska 006713095 i dokonanie wpisu: „TOPEX SP. Z O.O.” SPÓŁKA KOMANDYTOWA, Warszawa, Polska 006713095.

**216608** 2010 09 16 A. Wprowadzono zmianę nazwy uprawnionego przez wykreślenie wpisu: Zakłady Azotowe „Kędzierzyn” Spółka Akcyjna, Kędzierzyn-Koźle, Polska 530544497 i dokonanie wpisu: ZAK Spółka Akcyjna, Kędzierzyn-Koźle, Polska 530544497.

**216784** 2010 09 14 A. Wprowadzono zmianę uprawnionego przez wykreślenie wpisu: GLOBAL s.c. Lucyna Brandys, Anna Bębenek, Chrzanów, Polska i dokonanie wpisu: GLOBAL Sp. z o.o., Olkusz, Polska.

**217248** 2010 09 01 A. Wprowadzono zmianę uprawnionego przez wykreślenie wpisu: BAKOMA S.A., Warszawa, Polska 750078292 i dokonanie wpisu: BAKOMA Spółka z ograniczoną odpowiedzialnością, Warszawa, Polska 750078292.

**217249** 2010 09 01 A. Wprowadzono zmianę uprawnionego przez wykreślenie wpisu: BAKOMA S.A., Warszawa, Polska 750078292 i dokonanie wpisu: BAKOMA Spółka z ograniczoną odpowiedzialnością, Warszawa, Polska 750078292.

**217250** 2010 09 01 A. Wprowadzono zmianę uprawnionego przez wykreślenie wpisu: BAKOMA S.A., Warszawa, Polska 750078292 i dokonanie wpisu: BAKOMA Spółka z ograniczoną odpowiedzialnością, Warszawa, Polska 750078292.

**217390** 2010 09 22 A. Wprowadzono zmianę uprawnionego przez wykreślenie wpisu: OP OZONE PHARMA LIMITED, Limassol, Cypr i dokonanie wpisu: Ozone Laboratories Pharma SA, Bukareszt, Rumunia.

**217851** 2010 09 15 A. Wprowadzono zmianę uprawnionego przez wykreślenie wpisu: BLAU FARMA Sp. z o.o.-Sp.k., Warszawa, Polska 017211850 i dokonanie wpisu: BLAU-FARMA SPÓŁKA Z OGRANICZONĄ ODPOWIEDZIALNOŚCIĄ SPV – SPÓŁKA KOMANDYTOWO-AKCYJNA, Warszawa, Polska 141835327.

**218466** 2010 09 22 A. Wprowadzono zmianę przez wykreślenie wpisu: „DREWNO CENTRUM” Sp. z o.o., Pruszków, Polska. „DREWNO S. Sokołowski i T. Dobrowolski Sp.j.”, Częstochowa, Polska. „FIRMA HANDLOWA SĘK K.KACZMAREK – H.STACHOWSKI Sp.j.”, Poznań, Polska i dokonanie wpisu: „DREWNO CENTRUM” Sp. z o.o., Warszawa, Polska 015593652. „DREWNO S. Sokołowski i T. Dobrowolski Sp.j.”, Częstochowa, Polska 150526355. „FIRMA HANDLOWA SĘK K.KACZMAREK – H.STACHOWSKI Sp.j.”, Poznań, Polska 630033606.

**218713** 2010 09 01 A. Wprowadzono zmianę nazwy uprawnionego przez wykreślenie wpisu: V&S Vin & Sprit Aktiebolag (publ), Stockholm, Szwecja i dokonanie wpisu: V&S Vin & Sprit Aktiebolag, Sztokholm, Szwecja.

**218713** 2010 09 01 A. Wprowadzono zmianę uprawnionego przez wykreślenie wpisu: V&S Vin & Sprit Aktiebolag, Sztokholm, Szwecja i dokonanie wpisu: Explorer AB, Sztokholm, Szwecja.

**218779** 2010 09 22 A. Wprowadzono zmianę uprawnionego przez wykreślenie wpisu: OP OZONE PHARMA LTD, Limassol, Cypr i dokonanie wpisu: Ozone Laboratories Pharma SA, Bukareszt, Rumunia.

**218795** 2010 09 20 A. Wprowadzono zmianę uprawnionego przez wykreślenie wpisu: „Agencja J.A.R. Spółka z ograniczoną odpowiedzialnością” Spółka Komandytowa, Warszawa, Polska i dokonanie wpisu: AZET INWESTYCJE SPÓŁKA Z OGRANICZONĄ ODPOWIEDZIALNOŚCIĄ SPÓŁKA KOMANDYTOWA, Warszawa, Polska.

**218796** 2010 09 20 A. Wprowadzono zmianę uprawnionego przez wykreślenie wpisu: „Agencja J.A.R. Spółka z ograniczoną odpowiedzialnością” Spółka Komandytowa, Warszawa, Polska i dokonanie wpisu: AZET INWESTYCJE SPÓŁKA Z OGRANICZONĄ ODPOWIEDZIALNOŚCIĄ SPÓŁKA KOMANDYTOWA, Warszawa, Polska.

**218797** 2010 09 20 A. Wprowadzono zmianę uprawnionego przez wykreślenie wpisu: „Agencja J.A.R. Spółka z ograniczoną odpowiedzialnością” Spółka Komandytowa, Warszawa, Polska i dokonanie wpisu: AZET INWESTYCJE SPÓŁKA Z OGRANICZONĄ ODPOWIEDZIALNOŚCIĄ SPÓŁKA KOMANDYTOWA, Warszawa, Polska.

**219083** 2010 09 01 A. Wprowadzono zmianę uprawnionego przez wykreślenie wpisu: BAKOMA S.A., Warszawa, Polska 750078292 i dokonanie wpisu: BAKOMA Spółka z ograniczoną odpowiedzialnością, Warszawa, Polska 750078292.

**219177** 2010 09 22 A. Wprowadzono zmianę uprawnionego przez wykreślenie wpisu: OP OZONE PHARMA LTD, Limassol, Cypr i dokonanie wpisu: Ozone Laboratories Pharma SA, Bukareszt, Rumunia.

**219199** 2010 09 22 A. Wprowadzono zmianę uprawnionego przez wykreślenie wpisu: OP OZONE PHARMA LTD, Limassol, Cypr i dokonanie wpisu: Ozone Laboratories Pharma SA, Bukareszt, Rumunia.

**219207** 2010 09 22 A. Wprowadzono zmianę uprawnionego przez wykreślenie wpisu: OP OZONE PHARMA LTD, Limassol, Cypr i dokonanie wpisu: Ozone Laboratories Pharma SA, Bukareszt, Rumunia.

**219210** 2010 09 13 A. Wprowadzono zmianę nazwy uprawnionego przez wykreślenie wpisu: „Dom Polski, Sowulewski, Wiśniewski, Zackiewicz” Spółka Jawna, Olsztyn, Polska 280241459 i dokonanie wpisu: „DOM POLSKI, SOWULEWSKI, ZACKIEWICZ” SPÓŁKA JAWNA, Olsztyn, Polska.

**219236** 2010 09 17 A. Wprowadzono zmianę uprawnionego przez wykreślenie wpisu: FUTURE GROUP Spółka z ograniczoną odpowiedzialnością, Kraków, Polska 120489092 i dokonanie wpisu: Brema Sp. z o.o., Radom, Polska 673003402.

**219236** 2010 09 17 A. Wprowadzono zmianę uprawnionego przez wykreślenie wpisu: Brema Sp. z o.o., Radom, Polska 673003402 i dokonanie wpisu: Brema Sp. z o.o. Sp.k., Radom, Polska 141231486.

**219236** 2010 09 17 A. Wprowadzono zmianę nazwy uprawnionego przez wykreślenie wpisu: Brema Sp. z o.o. Sp.k., Radom, Polska 141231486 i dokonanie wpisu: Global Medica Sp. z o.o. Sp.k., Radom, Polska 141231486.

**219237** 2010 09 17 A. Wprowadzono zmianę uprawnionego przez wykreślenie wpisu: FUTURE GROUP Spółka z ograniczoną odpowiedzialnością, Kraków, Polska 120489092 i dokonanie wpisu: Brema Sp. z o.o., Radom, Polska 673003402.

**219237** 2010 09 17 A. Wprowadzono zmianę uprawnionego przez wykreślenie wpisu: Brema Sp. z o.o., Radom, Polska 673003402 i dokonanie wpisu: Brema Sp. z o.o. Sp.k., Radom, Polska 141231486.

**219237** 2010 09 17 A. Wprowadzono zmianę nazwy uprawnionego przez wykreślenie wpisu: Brema Sp. z o.o. Sp.k., Radom, Polska 141231486 i dokonanie wpisu: Global Medica Sp. z o.o. Sp.k., Radom, Polska 141231486.

**219240** 2010 09 06 A. Wprowadzono zmianę uprawnionego przez wykreślenie wpisu: FUTURE GROUP Spółka z ograniczoną odpowiedzialnością, Kraków, Polska 120489092 i dokonanie wpisu: Brema Sp. z o.o., Radom, Polska 673003402.

**219240** 2010 09 06 A. Wprowadzono zmianę uprawnionego przez wykreślenie wpisu: Brema Sp. z o.o., Radom, Polska 673003402 i dokonanie wpisu: Brema Sp. z o.o. Sp.k., Radom, Polska 141231486.

**219240** 2010 09 06 A. Wprowadzono zmianę nazwy uprawnionego przez wykreślenie wpisu: Brema Sp. z o.o. Sp.k., Radom, Polska 141231486 i dokonanie wpisu: Global Medica Sp. z o.o. Sp.k., Radom, Polska 141231486.

**219267** 2010 09 16 A. Wprowadzono zmianę uprawnionego przez wykreślenie wpisu: BIONATURA Sp. z o.o., Warszawa, Polska 015800281 i dokonanie wpisu: API-EKO Sp. z o.o., Warszawa, Polska 141278520.

**219391** 2010 09 22 A. Wprowadzono zmianę uprawnionego przez wykreślenie wpisu: Frinanti Trading Limited, Limassol, Cypr i dokonanie wpisu: EM LAB SPÓŁKA Z OGRANICZONĄ ODPOWIEDZIALNOŚCIĄ, Warszawa, Polska 012976217.

**219391** 2010 09 22 A. Wprowadzono zmianę uprawnionego przez wykreślenie wpisu: EM LAB SPÓŁKA Z OGRANICZONĄ ODPOWIEDZIALNOŚCIĄ, Warszawa, Polska 012976217 i dokonanie wpisu: EM LAB SPÓŁKA AKCYJNA, Warszawa, Polska 012976217.

**219552** 2010 09 01 A. Wprowadzono zmianę uprawnionego przez wykreślenie wpisu: BAKOMA S.A., Warszawa, Polska 750078292 i dokonanie wpisu: BAKOMA Spółka z ograniczoną odpowiedzialnością, Warszawa, Polska 750078292.

**219800** 2010 09 14 A. Wprowadzono zmianę nazwy uprawnionego przez wykreślenie wpisu: „FLAMINGO” S.C.A.S. Sarzyńscy



Ascot Sazhiński, Sylwia Sarzyńska, Jelenia Góra, Polska 230894953 i dokonanie wpisu: BLACK S.C. A.S. SARZYŃSCY Ascot Sazhiński, Sylwia Sarzyńska, Jelenia Góra, Polska 230894953.

**220075** 2010 09 01 A. Wprowadzono zmianę uprawnionego przez wykreślenie wpisu: BAKOMA S.A., Warszawa, Polska 750078292 i dokonanie wpisu: BAKOMA Spółka z ograniczoną odpowiedzialnością, Warszawa, Polska 750078292.

**220174** 2010 09 30 A. Wprowadzono zmianę uprawnionego przez wykreślenie wpisu: „TQM-SOFT” Tomasz Politański, Jan Rewiłek, Andrzej Ryś Spółka Cywilna, Kraków, Polska 351075813 i dokonanie wpisu: TQM-SOFT SPÓŁKA Z OGRANICZONĄ ODPOWIEDZIALNOŚCIĄ SPÓŁKA KOMANDYTOWA, Kraków, Polska 351075813.

**220176** 2010 09 30 A. Wprowadzono zmianę uprawnionego przez wykreślenie wpisu: STOLBRAT s.c. Piotr Baszak, Mieczysław Baszak, Jan Baszak, Ubocze, Polska 230263997 i dokonanie wpisu: „STOLBRAT” SPÓŁKA Z OGRANICZONĄ ODPOWIEDZIALNOŚCIĄ, Ubocze, Polska 230263997.

**220177** 2010 09 30 A. Wprowadzono zmianę uprawnionego przez wykreślenie wpisu: Synerway Spółka z o.o., Warszawa, Polska 015004437 i dokonanie wpisu: SYNERWAY SPÓŁKA AKCYJNA, Warszawa, Polska 015004437.

**220190** 2010 09 16 A. Wprowadzono zmianę uprawnionego przez wykreślenie wpisu: OP OZONE PHARMA LTD, Limassol, Cypr i dokonanie wpisu: Ozone Laboratories Pharma SA, Bukareszt, Rumunia.

**220191** 2010 09 16 A. Wprowadzono zmianę uprawnionego przez wykreślenie wpisu: OP OZONE PHARMA LTD, Limassol, Cypr i dokonanie wpisu: Ozone Laboratories Pharma SA, Bukareszt, Rumunia.

**220200** 2010 09 17 A. Wprowadzono zmianę nazwy uprawnionego przez wykreślenie wpisu: Agencja Wydawnicza i Marketingowa „MEDIABANK” Spółka Akcyjna, Warszawa, Polska 010581733 i dokonanie wpisu: RADIO PIN SPÓŁKA AKCYJNA, Warszawa, Polska 010581733.

**220296** 2010 09 30 A. Wprowadzono zmianę uprawnionego przez wykreślenie wpisu: Hecpharma Joanna Araźna, Warszawa, Polska 140443648 i dokonanie wpisu: hecpharma Radosław Wierczewski, Józefów, Polska 016111247.

**220399** 2010 09 17 A,E. Wprowadzono zmianę przez wykreślenie wpisu: „KRYNICA ZDRÓJ” Spółka z o.o., Żywiec, Polska 010216844 i dokonanie wpisu: AFLOFARM Farmacja Polska Sp. z o.o., Pabianice, Polska 472871255. „AFLOFARM - Fabryka Leków” Sp. z o.o., Ksawerów, Polska 472279864 i w rubryce E dokonanie wpisu: „Na podstawie Regulaminu z dnia 23 grudnia 2009 r. ustanowiono wspólne prawo ochronne”.

**220504** 2010 09 30 A. Wprowadzono zmianę uprawnionego przez wykreślenie wpisu: CENTROZŁOM Spółka z o.o., Gdańsk, Polska 190426415 i dokonanie wpisu: BIURO HANDLOWE „DRAPOL” SPÓŁKA Z OGRANICZONĄ ODPOWIEDZIALNOŚCIĄ, Gdańsk, Polska 191542945.

**220504** 2010 09 30 A. Wprowadzono zmianę nazwy uprawnionego przez wykreślenie wpisu: BIURO HANDLOWE „DRAPOL” SPÓŁKA Z OGRANICZONĄ ODPOWIEDZIALNOŚCIĄ, Gdańsk, Polska 191542945 i dokonanie wpisu: „DRAPOL” SPÓŁKA Z OGRANICZONĄ ODPOWIEDZIALNOŚCIĄ, Gdańsk, Polska 191542945.

**220612** 2010 09 30 A. Wprowadzono zmianę uprawnionego przez wykreślenie wpisu: „PARTNER PLUS” Dariusz Wróblewski, Lniano, Polska 092760848 i dokonanie wpisu: GMD PLUS WRÓBLEWSKI I INNI SPÓŁKA JAWNA, Lniano, Polska 340554123.

**220844** 2010 09 16 A. Wprowadzono zmianę uprawnionego przez wykreślenie wpisu: OP OZONE PHARMA LTD, Limassol, Cypr i dokonanie wpisu: Ozone Laboratories Pharma SA, Bukareszt, Rumunia.

**220845** 2010 09 16 A. Wprowadzono zmianę uprawnionego przez wykreślenie wpisu: OP OZONE PHARMA LTD, Limassol, Cypr i dokonanie wpisu: Ozone Laboratories Pharma SA, Bukareszt, Rumunia.

**220846** 2010 09 22 A. Wprowadzono zmianę uprawnionego przez wykreślenie wpisu: OP OZONE PHARMA LTD, Limassol, Cypr i dokonanie wpisu: Ozone Laboratories Pharma SA, Bukareszt, Rumunia.

**220900** 2010 09 15 A. Wprowadzono zmianę uprawnionego przez wykreślenie wpisu: „DRASPEL” Spółka z ograniczoną odpowiedzialnością, Elbląg, Polska 280111863 i dokonanie wpisu: DRAPOL SPÓŁKA Z OGRANICZONĄ ODPOWIEDZIALNOŚCIĄ, Gdańsk, Polska 191542945.

**220901** 2010 09 15 A. Wprowadzono zmianę uprawnionego przez wykreślenie wpisu: „DRASPEL” Spółka z ograniczoną odpowiedzialnością, Elbląg, Polska 280111863 i dokonanie wpisu: DRAPOL SPÓŁKA Z OGRANICZONĄ ODPOWIEDZIALNOŚCIĄ, Gdańsk, Polska 191542945.

**220907** 2010 09 15 A. Wprowadzono zmianę uprawnionego przez wykreślenie wpisu: Przedsiębiorstwo Przerobu i Obrótu Żłomem „ZŁOMHUT” Sp. z o.o., Przyborów, Polska 291115720 i dokonanie wpisu: ZŁOMHUT SPÓŁKA Z OGRANICZONĄ ODPOWIEDZIALNOŚCIĄ, Przyborów, Polska 291115720.

**220908** 2010 09 15 A. Wprowadzono zmianę uprawnionego przez wykreślenie wpisu: Przedsiębiorstwo Przerobu i Obrótu Żłomem „ZŁOMHUT” Sp. z o.o., Przyborów, Polska 291115720 i dokonanie wpisu: ZŁOMHUT SPÓŁKA Z OGRANICZONĄ ODPOWIEDZIALNOŚCIĄ, Przyborów, Polska 291115720.

**220937** 2010 09 17 A. Wprowadzono zmianę uprawnionego przez wykreślenie wpisu: FUTURE GROUP Spółka z ograniczoną odpowiedzialnością, Kraków, Polska 120489092 i dokonanie wpisu: Brema Sp. z o.o., Radom, Polska 673003402.

**220937** 2010 09 17 A. Wprowadzono zmianę uprawnionego przez wykreślenie wpisu: Brema Sp. z o.o., Radom, Polska 673003402 i dokonanie wpisu: Brema Sp. z o.o. Sp.k., Radom, Polska 141231486.

**220937** 2010 09 17 A. Wprowadzono zmianę nazwy uprawnionego przez wykreślenie wpisu: Brema Sp. z o.o. Sp.k., Radom, Polska 141231486 i dokonanie wpisu: Global Medica Sp. z o.o. Sp.k., Radom, Polska 141231486.

**221078** 2010 09 20 A. Wprowadzono zmianę uprawnionego przez wykreślenie wpisu: „Agencja J.A.R. Spółka z ograniczoną odpowiedzialnością” Spółka Komandytowa, Warszawa, Polska i dokonanie wpisu: AZET INWESTYCJE SPÓŁKA Z OGRANICZONĄ ODPOWIEDZIALNOŚCIĄ SPÓŁKA KOMANDYTOWA, Warszawa, Polska.

**221137** 2010 09 17 A. Wprowadzono zmianę uprawnionego przez wykreślenie wpisu: JERONIMO MARTINS DYSTRYBUCJA Spółka Akcyjna, Kostrzyn, Polska 630303023 i dokonanie wpisu: OPTIMUM MARK SPÓŁKA Z OGRANICZONĄ ODPOWIEDZIALNOŚCIĄ, Warszawa, Polska 015837798.

**221140** 2010 09 17 A. Wprowadzono zmianę uprawnionego przez wykreślenie wpisu: JERONIMO MARTINS DYSTRYBUCJA Spółka Akcyjna, Kostrzyn, Polska 630303023 i dokonanie wpisu: OPTIMUM MARK SPÓŁKA Z OGRANICZONĄ ODPOWIEDZIALNOŚCIĄ, Warszawa, Polska 015837798.

**221144** 2010 09 17 A. Wprowadzono zmianę uprawnionego przez wykreślenie wpisu: Biuro Handlowe „DRAPOL” Spółka z ograniczoną odpowiedzialnością, Gdańsk, Polska 191542945 i dokonanie wpisu: „DRAPOL” SPÓŁKA Z OGRANICZONĄ ODPOWIEDZIALNOŚCIĄ, Gdańsk, Polska 191542945.

**221145** 2010 09 17 A. Wprowadzono zmianę uprawnionego przez wykreślenie wpisu: „SURDRAMET” Spółka z o.o., Poznań, Polska 300443047 i dokonanie wpisu: „DRAPOL” SPÓŁKA Z OGRANICZONĄ ODPOWIEDZIALNOŚCIĄ, Gdańsk, Polska 191542945.

**221146** 2010 09 17 A. Wprowadzono zmianę uprawnionego przez wykreślenie wpisu: „SURDRAMET” Spółka z o.o., Poznań, Polska 300443047 i dokonanie wpisu: „DRAPOL” SPÓŁKA Z OGRANICZONĄ ODPOWIEDZIALNOŚCIĄ, Gdańsk, Polska 191542945.

**221149** 2010 09 17 A. Wprowadzono zmianę uprawnionego przez wykreślenie wpisu: SCRAPEX GDAŃSK Spółka z o.o., Ostrowiec Świętokrzyski, Polska 260061299 i dokonanie wpisu: BIURO HANDLOWE „DRAPOL” SPÓŁKA Z OGRANICZONĄ ODPOWIEDZIALNOŚCIĄ, Gdańsk, Polska 191542945.

**221149** 2010 09 17 A. Wprowadzono zmianę uprawnionego przez wykreślenie wpisu: BIURO HANDLOWE „DRAPOL” SPÓŁKA Z OGRANICZONĄ ODPOWIEDZIALNOŚCIĄ, Gdańsk, Polska 191542945 i dokonanie wpisu: „DRAPOL” SPÓŁKA Z OGRANICZONĄ ODPOWIEDZIALNOŚCIĄ, Gdańsk, Polska 191542945.

**221150** 2010 09 17 A. Wprowadzono zmianę uprawnionego przez wykreślenie wpisu: SCRAPEX GDAŃSK Spółka z o.o., Ostrowiec Świętokrzyski, Polska 260061299 i dokonanie wpisu: BIURO HANDLOWE „DRAPOL” SPÓŁKA Z OGRANICZONĄ ODPOWIEDZIALNOŚCIĄ, Gdańsk, Polska 191542945.

**221150** 2010 09 17 A. Wprowadzono zmianę uprawnionego przez wykreślenie wpisu: BIURO HANDLOWE „DRAPOL” SPÓŁKA Z OGRANICZONĄ ODPOWIEDZIALNOŚCIĄ, Gdańsk, Polska 191542945 i dokonanie wpisu: „DRAPOL” SPÓŁKA Z OGRANICZONĄ ODPOWIEDZIALNOŚCIĄ, Gdańsk, Polska 191542945.

**221381** 2010 09 16 A. Wprowadzono zmianę uprawnionego przez wykreślenie wpisu: OP OZONE PHARMA LTD, Limassol, Cypr i dokonanie wpisu: Ozone Laboratories Pharma SA, Bukareszt, Rumunia.

**221460** 2010 09 20 A. Wprowadzono zmianę uprawnionego przez wykreślenie wpisu: „Agencja J.A.R. Spółka z ograniczoną odpowiedzialnością” Spółka komandytowa, Warszawa, Polska i dokonanie wpisu: AZET INWESTYCJE SPÓŁKA Z OGRANICZONĄ ODPOWIEDZIALNOŚCIĄ SPÓŁKA KOMANDYTOWA, Warszawa, Polska.

**221461** 2010 09 20 A. Wprowadzono zmianę uprawnionego przez wykreślenie wpisu: „Agencja J.A.R. Spółka z ograniczoną odpowiedzialnością” Spółka komandytowa, Warszawa, Polska i dokonanie wpisu: AZET INWESTYCJE SPÓŁKA Z OGRANICZONĄ ODPOWIEDZIALNOŚCIĄ SPÓŁKA KOMANDYTOWA, Warszawa, Polska.

**221462** 2010 09 20 A. Wprowadzono zmianę uprawnionego przez wykreślenie wpisu: „Agencja J.A.R. Spółka z ograniczoną odpowiedzialnością” Spółka komandytowa, Warszawa, Polska i dokonanie wpisu: AZET INWESTYCJE SPÓŁKA Z OGRANICZONĄ ODPOWIEDZIALNOŚCIĄ SPÓŁKA KOMANDYTOWA, Warszawa, Polska.

**221463** 2010 09 20 A. Wprowadzono zmianę uprawnionego przez wykreślenie wpisu: „Agencja J.A.R. Spółka z ograniczoną odpowiedzialnością” Spółka komandytowa, Warszawa, Polska i dokonanie wpisu: AZET INWESTYCJE SPÓŁKA Z OGRANICZONĄ ODPOWIEDZIALNOŚCIĄ SPÓŁKA KOMANDYTOWA, Warszawa, Polska.

**221464** 2010 09 20 A. Wprowadzono zmianę uprawnionego przez wykreślenie wpisu: „Agencja J.A.R. Spółka z ograniczoną odpowiedzialnością” Spółka komandytowa, Warszawa, Polska i dokonanie wpisu: AZET INWESTYCJE SPÓŁKA Z OGRANICZONĄ ODPOWIEDZIALNOŚCIĄ SPÓŁKA KOMANDYTOWA, Warszawa, Polska.

**221465** 2010 09 20 A. Wprowadzono zmianę uprawnionego przez wykreślenie wpisu: „Agencja J.A.R. Spółka z ograniczoną odpowiedzialnością” Spółka komandytowa, Warszawa, Polska i dokonanie wpisu: AZET INWESTYCJE SPÓŁKA Z OGRANICZONĄ ODPOWIEDZIALNOŚCIĄ SPÓŁKA KOMANDYTOWA, Warszawa, Polska.

**221574** 2010 09 17 A. Wprowadzono zmianę uprawnionego przez wykreślenie wpisu: SOKOŁÓW S.A., Sokołów Podlaski, Polska 710023709 i dokonanie wpisu: MARKA „SOKOŁÓW-SERVICE” SPÓŁKA Z OGRANICZONĄ ODPOWIEDZIALNOŚCIĄ SPÓŁKA KOMANDYTOWA, Sokołów Podlaski, Polska 141770674.

**221588** 2010 09 17 A. Wprowadzono zmianę siedziby uprawnionego przez wykreślenie wpisu: BEE-FEE Spółka z ograniczoną odpowiedzialnością, Kraków, Polska 240604338 i dokonanie wpisu: BEE-FEE Spółka z ograniczoną odpowiedzialnością, Warszawa, Polska 240604338.

**221668** 2010 09 22 A. Wprowadzono zmianę uprawnionego przez wykreślenie wpisu: COCKTAIL CREATIVE Spółka z ograniczoną odpowiedzialnością, Warszawa, Polska 141145046 i dokonanie wpisu: Manhattan Development Sp. z o.o., Warszawa, Polska 634591935.

**222068** 2010 09 01 A. Wprowadzono zmianę uprawnionego przez wykreślenie wpisu: BAKOMA S.A., Warszawa, Polska 750078292 i dokonanie wpisu: BAKOMA Spółka z ograniczoną odpowiedzialnością, Warszawa, Polska 750078292.

**222076** 2010 09 03 A. Wprowadzono zmianę uprawnionego przez wykreślenie wpisu: Dun and Bradstreet Poland Spółka z ograniczoną odpowiedzialnością, Warszawa, Polska 010339883 i dokonanie wpisu: BISNODE POLSKA Sp. z o.o., Płock, Polska 140015088.

**222139** 2010 09 17 A. Wprowadzono zmianę uprawnionego przez wykreślenie wpisu: BAKAL CENTER Spółka z ograniczoną odpowiedzialnością, Dąbrowa Górnicza, Polska 277818987 i dokonanie wpisu: „ATLANTA POLAND” SPÓŁKA AKCYJNA, Gdańsk, Polska 190297892.

**222140** 2010 09 17 A. Wprowadzono zmianę uprawnionego przez wykreślenie wpisu: BAKAL CENTER Spółka z ograniczoną odpowiedzialnością, Dąbrowa Górnicza, Polska 277818987 i dokonanie wpisu: „ATLANTA POLAND” SPÓŁKA AKCYJNA, Gdańsk, Polska 190297892.

**222175** 2010 09 14 A. Wprowadzono zmianę uprawnionego przez wykreślenie wpisu: Dom & Mouse S.C. Janusz Tomczak, Agnieszka Tomczak, Krzysztof Aranowski, Aleksandra Aranowska, Sopot, Polska 220556187 i dokonanie wpisu: Dom & Mouse S.C. Janusz Tomczak, Krzysztof Aranowski, Sopot, Polska 220556187.

**222226** 2010 09 22 A. Wprowadzono zmianę uprawnionego przez wykreślenie wpisu: Podkrakowskie Przedsiębiorstwo Budowlane JOT-GIE-WU Niemiec, Batóg, Ślíz Spółka Jawna, Kłococzyn, Polska 356789470 i dokonanie wpisu: PRZEDSIĘBIORSTWO BUDOWLANE JOT-GIE-WU SPÓŁKA Z OGRANICZONĄ ODPOWIEDZIALNOŚCIĄ, Kraków, Polska 120587009.

**222265** 2010 09 30 A. Wprowadzono zmianę uprawnionego przez wykreślenie wpisu: JM PARTNER S.C. Małgorzata Konstańczak, Marek Gabrielki, Kobylnica, Polska i dokonanie wpisu: Przedsiębiorstwo Wielobranżowe „INTEGRA” Jan Konstańczak, Kobylnica, Polska 634056722.

**222277** 2010 09 17 A. Wprowadzono zmianę uprawnionego przez wykreślenie wpisu: ETD Spółka z o.o., Warszawa, Polska 140396788 i dokonanie wpisu: OPONIX.PL SPÓŁKA AKCYJNA, Warszawa, Polska 141582671.

**222486** 2010 09 16 A. Wprowadzono zmianę uprawnionego przez wykreślenie wpisu: OP OZONE PHARMA LTD, Limassol, Cypr i dokonanie wpisu: Ozone Laboratories Pharma SA, Bukareszt, Rumunia.

**222547** 2010 09 20 A. Wprowadzono zmianę uprawnionego przez wykreślenie wpisu: Agencja J.A.R. Spółka z ograniczoną odpowiedzialnością Spółka Komandytowa, Warszawa, Polska i dokonanie wpisu: AZET INWESTYCJE SPÓŁKA Z OGRANICZONĄ ODPOWIEDZIALNOŚCIĄ SPÓŁKA KOMANDYTOWA, Warszawa, Polska.

**222548** 2010 09 20 A. Wprowadzono zmianę uprawnionego przez wykreślenie wpisu: Agencja J.A.R. Spółka z ograniczoną odpowiedzialnością Spółka Komandytowa, Warszawa, Polska i dokonanie wpisu: AZET INWESTYCJE SPÓŁKA Z OGRANICZONĄ ODPOWIEDZIALNOŚCIĄ SPÓŁKA KOMANDYTOWA, Warszawa, Polska.

**222556** 2010 09 22 D. Dokonano wpisu: „Na mocy umowy z dnia 10 kwietnia 2008 r. oraz Aneksu nr 1 z dnia 15 maja 2008 r. udzielono licencji pełnej i niewyłącznej na używanie znaku towarowego przez spółkę Elektrociepłownia Lublin-Wrotków Sp. z o.o., Lublin, Polska na okres dwóch lat od dnia zawarcia Umowy”.

**222556** 2010 09 22 D. Dokonano wpisu: „Na mocy umowy z dnia 15 kwietnia 2008 r. udzielono licencji pełnej i niewyłącznej

na używanie znaku towarowego przez spółkę LUBZEL Dystrybucja Sp. z o.o., Lublin, Polska na okres dwóch lat od dnia zawarcia Umowy”.

**222556** 2010 09 22 D. Dokonano wpisu: „Na mocy umowy z dnia 10 kwietnia 2008 r. oraz Aneksu nr 1 z dnia 15 czerwca 2008 r. udzielono licencji pełnej i niewyłącznej na używanie znaku towarowego przez spółkę PGE Zakłady Energetyczne Okręgu Radomsko-Kieleckiego Dystrybucja Sp. z o.o., Skarżysko-Kamienna, Polska na okres dwóch lat od dnia zawarcia Umowy”.

**222556** 2010 09 22 D. Dokonano wpisu: „Na mocy umowy z dnia 10 kwietnia 2008 r. oraz Aneksu nr 1 z dnia 15 maja 2008 r. udzielono licencji pełnej i niewyłącznej na używanie znaku towarowego przez spółkę BOT Kopalnia Węgla Brunatnego Bełchatów Spółka Akcyjna, Bełchatów, Polska na okres dwóch lat od dnia zawarcia Umowy”.

**222556** 2010 09 22 D. Dokonano wpisu: „Na mocy umowy z dnia 10 kwietnia 2008 r. udzielono licencji pełnej i niewyłącznej na używanie znaku towarowego przez spółkę Zakłady Energetyczne Okręgu Radomsko-Kieleckiego Dystrybucja Sp. z o.o., Skarżysko-Kamienna, Polska na okres dwóch lat od dnia zawarcia Umowy”.

**222677** 2010 09 22 A. Wprowadzono zmianę uprawnionego przez wykreślenie wpisu: OP OZONE PHARMA LTD, Limassol, Cypr i dokonanie wpisu: Ozone Laboratories Pharma SA, Bukareszt, Rumunia.

**222722** 2010 09 01 A. Wprowadzono zmianę uprawnionego przez wykreślenie wpisu: BAKOMA S.A., Warszawa, Polska 750078292 i dokonanie wpisu: BAKOMA Spółka z ograniczoną odpowiedzialnością, Warszawa, Polska 750078292.

**222723** 2010 09 01 A. Wprowadzono zmianę uprawnionego przez wykreślenie wpisu: BAKOMA S.A., Warszawa, Polska 750078292 i dokonanie wpisu: BAKOMA Spółka z ograniczoną odpowiedzialnością, Warszawa, Polska 750078292.

**222728** 2010 09 16 A. Wprowadzono zmianę uprawnionego przez wykreślenie wpisu: „MOJE BAMBINO” Spółka z ograniczoną odpowiedzialnością, Łódź, Polska 100283710 i dokonanie wpisu: MOJE BAMBINO Sp. z o.o. Sp.k., Łódź, Polska 100283710.

**223364** 2010 09 17 A. Wprowadzono zmianę nazwy uprawnionego przez wykreślenie wpisu: „NORDHAUS POLSKA” Spółka z o.o., Bydgoszcz, Polska 093154386 i dokonanie wpisu: „NORTH – HOUSE” Spółka z o.o., Warszawa, Polska 093154386.

**223364** 2010 09 17 A. Wprowadzono zmianę uprawnionego przez wykreślenie wpisu: „NORTH – HOUSE” Spółka z o.o., Warszawa, Polska 093154386 i dokonanie wpisu: NORDHAUS NIERUCHOMOŚCI Sp. z o.o., Bydgoszcz, Polska 910182420.

**223702** 2010 09 27 A. Wprowadzono zmianę uprawnionego przez wykreślenie wpisu: MW – GMW Spółka z ograniczoną odpowiedzialnością Spółka komandytowa, Wadowice, Polska 357233331 i dokonanie wpisu: TYMBARK – GMW SPÓŁKA Z OGRANICZONĄ ODPOWIEDZIALNOŚCIĄ SPÓŁKA KOMANDYTOWA, Tymbark, Polska 490540969.

**223930** 2010 09 22 A. Wprowadzono zmianę uprawnionego przez wykreślenie wpisu: Politechnika Warszawska, Warszawa, Polska 000001554 i dokonanie wpisu: WorldIXI Polska Spółka Akcyjna, Warszawa, Polska 141023960.

**224169** 2010 09 22 A. Wprowadzono zmianę uprawnionego przez wykreślenie wpisu: Politechnika Warszawska, Warszawa, Polska 000001554 i dokonanie wpisu: WorldIXI Polska Spółka Akcyjna, Warszawa, Polska 141023960.

**225144** 2010 09 14 A. Wprowadzono zmianę uprawnionego przez wykreślenie wpisu: AGRECOL Spółka z ograniczoną odpowiedzialnością, Mesznary, Polska 731434920 i dokonanie wpisu: „AGRECOL” Jarosław Prymas, Mesznary, Polska 731033077.

**225251** 2010 09 17 A. Wprowadzono zmianę uprawnionego przez wykreślenie wpisu: „MASPEX” Spółka z ograniczoną

odpowiedzialnością, Wadowice, Polska 070396905 i dokonanie wpisu: MASPEX-GMW SPÓŁKA Z OGRANICZONĄ ODPOWIEDZIALNOŚCIĄ SPÓŁKA KOMANDYTOWO-AKCYJNA, Wadowice, Polska 070396905.

## 408

### DECYZJE O UNIEWAŻNIENIU PRAWA OCHRONNEGO

*Poniższe zestawienie zawiera kolejno: numer prawa ochronnego na znaki towarowe, datę unieważnienia prawa ochronnego oraz treść decyzji.*

|         |            |   |
|---------|------------|---|
| 141 250 | 2009 03 27 | Unieważniono w całości  |
| 184 191 | 2009 10 07 | Unieważniono w całości  |
| 185 701 | 2009 06 30 | Unieważniono w całości  |
| 187 459 | 2010 02 24 | Unieważniono w całości  |
| 189 361 | 2010 03 10 | Unieważniono w całości  |
| 179 912 | 2008 12 03 | Unieważniono w części dotyczącej towarów zawartych w klasie 19: tj. płytki i listwy wykładzinowe niemetalowe, płytki ceramiczne, glazura, terakota, gres.   |
| 183 060 | 2009 10 07 | Unieważniono w części dotyczącej usług ujętych w klasie 37.   |
| 183 146 | 2009 08 20 | Unieważniono w części dotyczącej towarów z klasy 30: tj. lody, lód.   |
| 183 702 | 2009 12 22 | Unieważniono w części dotyczącej towarów z klasy 5: tj. środki dezynfekcyjne do celów higienicznych, preparaty bakterioobójcze, preparaty: antyseptyczne, przeciwbakteryjne.  |
| 190 524 | 2010 01 19 | Unieważniono w części dotyczącej towarów w klasie 25 oraz następujących usług w klasie 35: świadczenie usług polegających na zgrupowaniu na rzecz osób trzecich różnych towarów, pozwalający nabywcy wygodnie je oglądać i kupować w hurtowni i lub w dużym sklepie odzieżowym: z bielizną i odzieżą damską, męską i dziecięcą. |
| 193 982 | 2010 05 07 | Unieważniono w części dla towarów zawartych w klasie 25.  |

## 409

### DECYZJE O WYGAŚNIĘCIU PRAWA OCHRONNEGO

*Poniższe zestawienie zawiera kolejno: numer prawa ochronnego na znaki towarowe i datę wygaśnięcia prawa ochronnego. W przypadku wygaśnięcia prawa tylko dla części towarów (usług) wymienia się te towary (usługi).*

|         |            |  |
|---------|------------|--|
| 85 802  | 2006 03 01 | Prawo wygasło w całości.   |
| 95 857  | 2002 06 05 | Prawo wygasło w całości.   |
| 111 744 | 2006 12 11 | Prawo wygasło w całości.   |
| 121 567 | 2005 06 22 | Prawo wygasło w części dla napojów bezalkoholowych i koncentratów napojów za wyjątkiem napojów witaminowych i ich koncentratów z klasy: 32.                      |
| 169 030 | 2010 06 16 | Prawo wygasło w całości. Wnioskiem z dnia 16 czerwca 2010 r. wnioskodawca poinformował Urząd o rezygnacji z dalszej ochrony przedmiotowego znaku towarowego.     |
| 185 509 | 2009 10 19 | Prawo wygasło w całości. Wnioskiem z dnia 2010-10-19 pełnomocnik wnioskodawcy poinformował Urząd o rezygnacji z dalszej ochrony przedmiotowego znaku towarowego. |
| 42 003  | 2010 04 07 | Prawo wygasło w części dla towarów: środki higieniczne, maści, plastry, pudry, zasyпки klasa 3 w części, środki antyseptyczne klasa 5.                           |

- 68 396 2010 03 27 Prawo wygasło w części dla towarów: papier i tektura oraz wyroby z tych materiałów nie zawarte w innych klasach, druki, artykuły in-troligatorskie, fotografie, materiały piśmienne, materiały do klejenia dla papeterii oraz gospodarstwa domowego, artykuły dla artystów plastyków; pędzle; maszyny do pisa-nia i artykuły biurowe (z wyjątkiem mebli); materiały do uczenia się i nauczania (z wyjątkiem aparatów); materiały z tworzyw sztucznych do pakowania (nie zawarte w in-nych klasach); karty do gry; czcionki drukar-skie; klisze drukarskie; paski, skóra i wyroby ze skóry, walizy, torebki ręczne, worki do noszenia, worki podróżne, worki plażowe, portfele, aktówki i dyplomatyki; nakrycia na łóżka i stoły; gry i zabawki; artykuły gimna-styczne i sportowe nie zawarte w innych kla-sach; ozdoby choinkowe; klasy: 16; 18; 24; 28.
- 85 802 2001 05 28 Prawo wygasło w części dla towarów: łożyska toczne z klasy 7.
- 139 615 2010 03 18 Prawo wygasło w części dla towarów: mąka, preparaty zbożowe, chleb, ciastka, wyroby cukiernicze, wyroby piekarskie; klasa 30 w części.
- 139 616 2010 03 18 Prawo wygasło w części dla towarów: mąka, preparaty zbożowe, chleb, ciastka, wyroby cukiernicze, wyroby piekarskie; klasa 30 w części.
- 145 166 2009 12 17 Prawo wygasło w części dla towarów: zegarki; z klasy 14.
- 146 416 2010 01 24 Prawo wygasło w części dla usług: klasa 42: opracowywanie nowych technologii pro-duktów żywnościowych.
- 146 417 2010 01 24 Prawo wygasło w części dla usług: klasa 42: opracowywanie nowych technologii pro-duktów żywnościowych.
- 146 493 2010 02 18 Prawo wygasło w części dla towarów i usług: klasa 20: palety drewniane ładunkowe, skrzy-nie i komplety skrzynkowe; klasa 24: bielizna pościelowa; klasa 25: odzież robocza.
- 146 752 2010 01 26 Prawo wygasło w części dla towarów: mar-molady, przetwory z warzyw i owoców, kon-fitury, dzemy, galaretki jadalne; kawa, her-bata, kakao, napoje na bazie kawy, napoje na bazie kakao, napoje na bazie czekolady, miód, nadzienia cukiernicze, lody, polewy owocowe, polewa czekoladowa, polewa kakaowa, polewy aromatyzowane, dodatki do deserów, sosy owocowe, sosy czekolado-we, sosy kakaowe, kremy owocowe, kremy czekoladowe, sosy aromatyzowane; napoje alkoholowe, wino, koktajle winne, nalewki koktajlowe, aperitify, wermuty, miody pitne, wódki, koktajle, spirytus; klasa 29, 30, 33.
- 146 753 2010 01 26 Prawo wygasło w części dla towarów: mar-molady, przetwory z warzyw i owoców, kon-fitury, dzemy, galaretki jadalne; kawa, her-bata, kakao, napoje na bazie kawy, napoje na bazie kakao, napoje na bazie czekolady, miód, nadzienia cukiernicze, lody, polewy owocowe, polewa czekoladowa, polewa kakaowa, polewy aromatyzowane, dodatki do deserów, sosy owocowe, sosy czekolado-we, sosy kakaowe, kremy owocowe, kremy czekoladowe, sosy aromatyzowane; napoje alkoholowe, wino, koktajle winne, nalewki koktajlowe, aperitify, wermuty, miody pitne, wódki, koktajle, spirytus; klasa 29, 30, 33.
- 146 945 2009 11 24 Prawo wygasło w części dla towarów i usług: klasa 07: maszyny dla rolnictwa i leśnictwa, chłodnice do silników; klasa 09: wiązki prze-wodowe, złączki przewodów elektrycznych, deski rozdzielcze, tablice kierunkowe; klasa 11: instalacje grzewcze, instalacje klimaty-zacyjne, osłony do reflektorów, lamp sygna-lizacyjnych, lamp do pojazdów, zbiorniki wody; klasa 17: uszczelki gumowe do klap i drzwi, przewody elastyczne, przewody do chłodnic pojazdów, przewody do układów pneumatycznych; klasa 20: zbiorniki niemet-alowe; klasa 35: zgrupowanie na rzecz osób trzecich zatankowanych pojazdów, pozwa-lające nabywcy wygodnie je oglądać i kupo-wać; klasa 36: usługi w zakresie zarządzania nieruchomościami, usługi finansowe; klasa 39: usługi w zakresie wynajmu pojazdów i maszyn, magazynowania; klasa 40: usługi w zakresie: obróbki galwanicznej, cieplnej, ciepłno-chemicznej, obróbki mechanicznej metali, usługi: lakiernicze, kowalskie; klasa 42: usługi w zakresie projektowania, badań technicznych w dziedzinie mechaniki pojaz-dowej, ekspertyz inżynierskich.
- 146 946 2009 11 24 Prawo wygasło w części dla towarów i usług: klasa 07: maszyny dla rolnictwa i leśnictwa, chłodnice do silników; klasa 09: wiązki prze-wodowe, złączki przewodów elektrycznych, deski rozdzielcze, tablice kierunkowe; klasa 11: instalacje grzewcze, instalacje klimaty-zacyjne, osłony do reflektorów, lamp sygna-lizacyjnych, lamp do pojazdów, zbiorniki wody; klasa 17: uszczelki gumowe do klap i drzwi, przewody elastyczne, przewody do chłodnic pojazdów, przewody do układów pneumatycznych; klasa 20: zbiorniki nie-metalowe; klasa 35: zgrupowanie na rzecz osób trzecich zatankowanych pojazdów, pozwa-lające nabywcy wygodnie je oglądać i kupo-wać; klasa 36: usługi w zakresie zarzą-dzania nieruchomościami, usługi finansowe; klasa 39: usługi w zakresie wynajmu pojazdów i maszyn, magazynowania; klasa 40: usługi w zakresie: obróbki galwanicznej, cieplnej, ciepłno-chemicznej, obróbki mechanicznej metali, usługi: lakiernicze, kowalskie; klasa 42: usługi w zakresie projektowania, badań technicznych w dziedzinie mechaniki pojaz-dowej, ekspertyz inżynierskich.
- 146 947 2009 11 24 Prawo wygasło w części dla towarów i usług: klasa 07: maszyny dla rolnictwa i leśnictwa, chłodnice do silników; klasa 09: wiązki prze-wodowe, złączki przewodów elektrycznych, deski rozdzielcze, tablice kierunkowe; klasa 11: instalacje grzewcze, instalacje klimaty-zacyjne, osłony do reflektorów, lamp sygna-lizacyjnych, lamp do pojazdów, zbiorniki wody; klasa 17: uszczelki gumowe do klap i drzwi, przewody elastyczne, przewody do chłodnic pojazdów, przewody do układów pneumatycznych; klasa 20: zbiorniki niemet-alowe; klasa 35: zgrupowanie na rzecz osób trzecich zatankowanych pojazdów, pozwa-lające nabywcy wygodnie je oglądać i kupo-



|         |            |  |         |            |  |
|---------|------------|--|---------|------------|--|
|         |            | wać; klasa 36: usługi w zakresie zarządzania nieruchomościami, usługi finansowe; klasa 39: usługi w zakresie wynajmu pojazdów i maszyn, magazynowania; klasa 40: usługi w zakresie: obróbki galwanicznej, cieplnej, cieplno-chemicznej, obróbki mechanicznej metali, usługi: lakiernicze, kowalskie; klasa 42: usługi w zakresie projektowania, badań technicznych w dziedzinie mechaniki pojazdowej, ekspertyz inżynierskich.   | 148 116 | 2010 03 28 | Prawo wygasło w części dla usług: klasa 42: licencjonowanie własności intelektualnej.  |
| 147 815 | 2010 02 10 | Prawo wygasło w części dla towarów: klasa 31: otręby zbożowe.  | 148 117 | 2010 03 28 | Prawo wygasło w części dla usług: klasa 42: licencjonowanie własności intelektualnej.  |
| 147 863 | 2010 03 03 | Prawo wygasło w części dla towarów i usług: klasa 01: kleje do celów przemysłowych, kleje do płytek ściennych, kleje do tapet, kleje kauczukowe; klasa 02: farby, lakiery, pokosty, środki przeciwkorozyjne, zaprawy farbiarskie, środki do konserwowania drewna, barwniki, bejce, podkłady, szpachlówki, masy uszczelniające, farby do gruntowania, powłoki gruntowe, zaprawa cementowa, kit, żywice naturalne, folie metalowe i sproszkowane metale dla malarzy, dekoratorów, drukarzy i artystów; klasa 07: maszyny do mieszania i nakładania j astry chu, mieszarki do zapraw, pompy do zapraw, maszyny do mieszania i nakładania tworzyw spienionych, betoniarki; klasa 17: wyroby z tworzyw sztucznych, a w szczególności: rury ciśnieniowe z PCV oraz rury z PR do sieci gazowych i do zimnej wody, uszczelki; klasa 19: gotowe zaprawy wyprodukowane z zastosowaniem wapna oraz/lub gipsu, oraz/lub cementu, oraz/lub piasku, oraz/lub organiczne spoiwa z lub bez pigmentów barwnych, tynki wewnętrzne i zewnętrzne, tynki lekkie, zestawy środków izolacji cieplnej złożone z tynków oraz/lub płyt budowlanych, zestawy budowlane ścian i ścianek działowych z płyt budowlanych, lekka zaprawa gliniana, beton i betonowe elementy budowlane, bitumiczne produkty dla budownictwa, cegła, cement, dachówka niemetalowa, pokrycia dachowe bitumiczne i niemetalowe, gonty, rury spustowe i rynny dachowe niemetalowe, stropy niemetalowe, wapno, szkło okienne, ramy do okien niemetalowe, żaluzje niemetalowe, pokrycia niemetalowe na ściany, panele boazeryjne niemetalowe i panele podłogowe, płyty gipsowe-kartonowe, przewody niemetalowe wodociągowe; klasa 20: osprzęt do okien i drzwi niemetalowy; klasa 39: usługi dystrybucji towarów, usługi magazynowania, przewóz osób i rzeczy transportem samochodowym, usługi spedycyjne, wynajem pojazdów i przyczep, usługi konfekcjonowania towarów; klasa 42: usługi inżynierskie w zakresie ocen, opinii, badań technicznych, usługi konstruktorskie, usługi testowania materiałów, usługi w zakresie doradztwa specjalistycznego. | 148 118 | 2010 03 28 | Prawo wygasło w części dla usług: klasa 42: licencjonowanie własności intelektualnej.  |
|         |            |  | 148 119 | 2010 03 28 | Prawo wygasło w części dla usług: klasa 42: licencjonowanie własności intelektualnej.  |
|         |            |  | 148 120 | 2010 03 28 | Prawo wygasło w części dla usług: klasa 42: licencjonowanie własności intelektualnej.  |
|         |            |  | 148 163 | 2010 02 24 | Prawo wygasło w części dla towarów i usług: klasa 07: maszyn, obrabiarki, silniki, agregaty, linie produkcyjne; klasa 09: urządzenie i przyrządy, komputery i programy komputerowe; klasa 11: urządzenia do oświetlenia, zasilania wodą i klimatyzacji; klasa 12: pojazdy i urządzenia służące do poruszania się na lądzie, w powietrzu lub na wodzie; klasa 35: usługi agencji reklamowych; klasa 41: organizacji szkoleń i seminariów. |
|         |            |  | 148 165 | 2010 02 26 | Prawo wygasło w części dla usług: klasa 35: usługi w zakresie działalności reklamowej: promocja sprzedaży, reklama, wypożyczenie urządzeń do reklamy.  |
|         |            |  | 148 395 | 2010 01 24 | Prawo wygasło w części dla usług: klasa 42: opracowywanie nowych technologii produktów żywnościowych.  |
|         |            |  | 148 809 | 2010 04 20 | Prawo wygasło w części dla usług: klasa 42: licencjonowanie własności intelektualnej.  |
|         |            |  | 150 534 | 2010 03 31 | Prawo wygasło w części dla towarów i usług: kołnierze instalacyjne metalowe, kształtki rurowe metalowe, uchwyty mocujące metalowe, giętkie i sztywne kanały wentylacyjne metalowe, giętkie kanały wentylacyjne niemetalowe; kołnierze instalacyjne niemetalowe, kształtki rurowe niemetalowe, sztywne kanały wentylacyjne niemetalowe; uchwyty mocujące niemetalowe; klasy 06, 17, 19, 20.   |
|         |            |  | 150 784 | 2010 02 11 | Prawo wygasło w części dla towarów i usług: mięso, drób, owoce i warzywa przetworzone, konserwowane, suszone, gotowane, kandyzowane, galarety, konfitury, jaja, mleko, przetwory z mleka; prace badawczo-rozwojowe w dziedzinie nauk rolniczych, rozpowszechnianie nowych technologii produkcji sadowniczo-szkółkarskiej; klasa 29, 42.  |
|         |            |  | 150 883 | 2010 04 18 | Prawo wygasło w części dla towarów: jogurty o smaku czekoladowym; napoje bezalkoholowe; klasy: 29; 32.   |
|         |            |  | 151 709 | 2009 08 23 | Prawo wygasło w części dla towarów: klasa 02: farby, pokosty i lakiery; klasa 03: środki wybielające i substancje stosowane w praniu, środki czyszczące, nabyłyszczające, szorujące, mydła, środki perfumeryjne, kosmetyki, płyny do pielęgnacji włosów.   |
|         |            |  | 151 752 | 2010 05 04 | Prawo wygasło w części dla towarów i usług: farby ognioodporne, pokrycia ognioochronne, impregnaty ognioochronne klasa 02; analiza projektów technicznych, badania techniczne, doradztwo budowlane, inżynieria, testowanie materiałów, projektowanie, certyfikacja materiałów i urządzeń klasa 42; doradztwo w sprawach bezpieczeństwa, usługi związane z gaszeniem pożarów klasa 45.  |
| 147 948 | 2010 03 30 | Prawo wygasło w części dla towarów i usług: klasa 40: grawerowanie, posrebrzanie, polacanie, obróbka metali, wytwarzanie biżuterii i wyrobów jubilerskich.   | 152 232 | 2010 07 06 | Prawo wygasło w części dla towarów i usług: usługi budowlane klasa 37.   |
| 148 100 | 2010 03 28 | Prawo wygasło w części dla usług: klasa 42: licencjonowanie własności intelektualnej.  |         |            |  |

- 153 692 2010 04 10 Prawo wygasło w części dla towarów i usług: artykuły kosmetyczne i perfumeryjne klasa 03; plakietki, tabliczki metalowe, tabliczki metalowe do samochodów, metalowe podstawki pod kieliszki, szklanki, kubki i kufle do napojów, puchary, medale okolicznościowe, spinki do mankietów, breloki i kółka do kluczy, szkatułki zawarte w tej klasie, odznaki, medale, ordery zawarte w tej klasie klasa 06; noże, szczyrki klasa 08; taśmy magnetowidowe, magnetofonowe i komputerowe klasa 09; latarki klasa 11; wyroby jubilerskie, pojemniki i naczynia z metali szlachetnych, zegary i zegarki, puchary, medale okolicznościowe, spinki do mankietów, breloki i kółka do kluczy, szkatułki zawarte w tej klasie, odznaki, medale, ordery zawarte w tej klasie klasa 14; druki, albumy, kalendarze, plakaty, torby papierowe, proporce papierowe, pióra, ołówki, długopisy, notesy, zeszyty, bloki, segregatory, zakładki do książek, papierowe podstawki pod kieliszki, szklanki, kubki i kufle do napojów, etykiety samoprzylepne, papierowe daszki przeciwsłoneczne, wachlarze papierowe, papier listowy, papeterie, serwetki papierowe, podstawki do piór, długopisów i ołówków, podpórki do książek, przyciski do papieru, chorągiewki papierowe klasa 16; torby, teczki, torby plażowe i podróżne, nesesery, tornistry szkolne, plecaki, walizki, parasole, portfele i portmonetki klasa 18; puchary, medale okolicznościowe, spinki do mankietów, breloki i kółka do kluczy zawarte w tej klasie, szkatułki zawarte w tej klasie, odznaki, medale, ordery zawarte w tej klasie, wachlarze klasa 20; wyroby szklane, porcelanowe i fajansowe, kamionkowe dla gospodarstwa domowego, kuchni i gastronomii, talerze dekoracyjne, naczynia z tworzyw sztucznych, kartonu, metalu, naczynia emaliowane, korkociągi, kufle, puchary zawarte w tej klasie klasa 21; ręczniki, ręczniki kąpielowe, chorągwie, sztandary, proporce, serwetki tekstylne klasa 24; odznaki, medale, ordery zawarte w tej klasie, szpilki nie z metali szlachetnych i tworzyw sztucznych, oznaczenia klubowe, symbole i godła wyszywane klasa 26; artykuły sportowe i gimnastyczne, gry, gry planszowe, zabawki, karty do gry klasa 28; napoje bezalkoholowe, woda mineralna, soki, napoje owocowe, piwo klasa 32; napoje alkoholowe z wyjątkiem piwa klasa 33; popielniczki porcelanowe, metalowe, z tworzyw sztucznych, zapalniczki klasa 34; działalność finansowa związana z prowadzeniem transferu zawodników klasa 36; organizacja wyjazdów na imprezy sportowe klasa 39; pośrednictwo w dokonywaniu czynności prawnych klasa 42; usługi gastronomiczne i hotelarskie klasa 43; usługi w zakresie odnowy biologicznej klasa 44.
- 154 476 2010 12 13 Prawo wygasło w części dla towarów i usług: klasa 05: papierosy beztytoniowe dla celów leczniczych; klasa 42: licencjonowanie własności intelektualnej.
- 157 114 2010 08 09 Prawo wygasło w części dla towarów i usług: klasa 12 – samochody osobowe.
- 175 942 2008 07 28 Prawo wygasło w części dla towarów zawartych w klasie 03: chusteczki nasączone płynami kosmetycznymi, kosmetyki, kremy, mlecza do ciała, mlecza do czyszczenia z wyjątkiem mleczek do czyszczenia przeznaczonych dla celów gospodarstwa domowego, mydła, mydła w płynie, pasty do zębów, pumeks, płyny do kąpieli, szampony, środki myjące i czyszczące w płynie z wyjątkiem środków myjących i czyszczących w płynie przeznaczonych dla celów gospodarstwa domowego, środki nabłyszczające, odtłuszczające i do szorowania z wyjątkiem środków nabłyszczających, odtłuszczających i do szorowania przeznaczonych dla celów gospodarstwa domowego, wody toaletowe.
- 186 182 2010 03 31 Prawo wygasło w części dla towarów: nakrycia głowy, obuwiu klasa 25.
- 189 080 2009 12 08 Prawo wygasło w części dla towarów: odzież, obuwiu, nakrycia głowy z wyłączeniem odzieży dla kobiet w ciąży klasa 25.
- 189 907 2010 02 26 Prawo wygasło w części dla towarów: aparatura do wytwarzania gorącego powietrza, podgrzewacze powietrza z klasy: 11.
- 194 820 2010 05 17 Prawo wygasło w części dla towarów: mleko, śmietana, śmietanka, masło, ser i inne produkty żywnościowe na bazie mleka, substytuty mleka, napoje mleczne, desery mleczne i śmietankowe, jogurty, mleko sojowe (substytut mleka); klasa 29 (w części); mrożone jogurty, składniki pomagające przy produkcji mrożonych jogurtów; klasa 30 (w części).
- 198 662 2010 05 18 Prawo wygasło w części dla towarów i usług: komputery, sterujące programy komputerowe systemu operacyjnego nagrane, komputerowe urządzenia peryferyjne, software, oprogramowanie stałe komputerów nagrane; programy komputerowe nagrane z wyjątkiem programów komputerowych nagranych przeznaczonych do urządzeń i maszyn produkowanych z przeznaczeniem do wykorzystania w energetyce kolejowej klasa 09 w części; naprawa i konserwacja komputerów z wyjątkiem naprawy i konserwacji komputerów z systemem operacyjnym Microsoft Windows wykorzystywanych w urządzeniach bezpieczeństwa ruchu kolejowego klasa 37 w części.
- 199 258 2010 03 30 Prawo wygasło w części dla towarów: wyroby piekarnicze, budynie, desery na bazie budyniu, ciasto na ciasta, wafle do lodów, ciasta w proszku, cukier, herbata oraz wyroby i napoje na bazie herbaty, kakao oraz wyroby i napoje na bazie kakao, kawa oraz wyroby i napoje na bazie kawy; klasa 30 w części.
- 201 877 2010 05 17 Prawo wygasło w części dla towarów: mleko, śmietana, śmietanka, masło, ser i inne produkty żywnościowe na bazie mleka, substytuty mleka, napoje mleczne, desery mleczne i śmietankowe, jogurty, mleko sojowe (substytut mleka); klasa 29 (w części); mrożone jogurty (lody), składniki pomagające przy produkcji mrożonych jogurtów (lodów); klasa 30 (w części).

|                    |   |   |
|--------------------|---|---|
| 201 959 2010 02 18 | Prawo wygasło w części dla towarów i usług: preparaty chemiczne do napowietrzania betonu, mieszaniny chemiczne kwasoodporne, odczynniki chemiczne inne niż do celów medycznych lub weterynaryjnych, środki chemiczne dla przemysłu, środki chemiczne do czyszczenia kominów, woda destylowana, preparaty chemiczne do matowienia emalii, odczynniki chemiczne inne niż do celów medycznych lub weterynaryjnych; usługi agencji importowo-eksportowych, usługi agencji reklamowych, dekoracja wystaw sklepowych, dystrybucja materiałów reklamowych, pokazy towarów, dystrybucja próbek, reklama, zgrupowanie na rzecz osób trzecich różnych towarów pozwalające nabywcy wygodnie je oglądać i kupować w sklepie z chemią gospodarczą, zgrupowanie na rzecz osób trzecich różnych towarów za pośrednictwem systemu telezakupów pozwalające nabywcy wygodnie je oglądać i kupować przy wykorzystaniu środków telekomunikacji, zgrupowanie na rzecz osób trzecich różnych towarów pozwalające nabywcy wygodnie oglądać i kupować te towary poprzez katalog artykułów chemii gospodarczej, zgrupowanie na rzecz osób trzecich różnych towarów pozwalające nabywcy wygodnie oglądać i kupować te towary na stronie Web, wyspecjalizowanej w sprzedaży artykułów chemii gospodarczej, zgrupowanie na rzecz osób trzecich różnych towarów pozwalające nabywcy oglądać i kupować te towary na stronie Web, dotyczącej sprzedaży różnorodnych artykułów, zgrupowanie na rzecz osób trzecich różnych towarów pozwalające nabywcy wygodnie oglądać i kupować te towary u hurtownika; klasa 01 (w części), klasa 35 (w części). | pozwalające nabywcy wygodnie oglądać i kupować te towary na stronie Web, wyspecjalizowanej w sprzedaży artykułów chemii gospodarczej, zgrupowanie na rzecz osób trzecich różnych towarów pozwalające nabywcy oglądać i kupować te towary na stronie Web, dotyczącej sprzedaży różnorodnych artykułów, zgrupowanie na rzecz osób trzecich różnych towarów pozwalające nabywcy wygodnie oglądać i kupować te towary u hurtownika; klasa 01 (w części), klasa 35 (w części). |
| 209 857 2010 05 17 |   | Prawo wygasło w części dla towarów: mleko, śmietana, śmietanka, masło, ser i inne produkty żywnościowe na bazie mleka, substytuty mleka, napoje mleczne, desery mleczne i śmietankowe, jogurty, mleko sojowe (substytut mleka); klasa 29 (w części); mrożone jogurty (lody), składniki pomagające przy produkcji mrożonych jogurtów (lodów); klasa 30 (w części).   |
| 209 858 2010 05 17 |   | Prawo wygasło w części dla towarów: mleko, śmietana, śmietanka, masło, ser i inne produkty żywnościowe na bazie mleka, substytuty mleka, napoje mleczne, desery mleczne i śmietankowe, jogurty, mleko sojowe (substytut mleka); klasa 29 (w części); mrożone jogurty (lody), składniki pomagające przy produkcji mrożonych jogurtów (lodów); klasa 30 (w części).   |
| 209 859 2010 05 17 |   | Prawo wygasło w części dla towarów: mleko, śmietana, śmietanka, masło, ser i inne produkty żywnościowe na bazie mleka, substytuty mleka, napoje mleczne, desery mleczne i śmietankowe, jogurty, mleko sojowe (substytut mleka); klasa 29 (w części); mrożone jogurty (lody), składniki pomagające przy produkcji mrożonych jogurtów (lodów); klasa 30 (w części).   |
| 214 811 2010 03 18 | 203 731 2010 02 18  | Prawo wygasło w części dla towarów: mąka, preparaty zbożowe, chleb, ciastka, wyroby cukiernicze, wyroby piekarskie; klasa 30 i 35 w części.   |
| 218 721 2010 04 29 |   | Prawo wygasło w części dla usług: usługi finansowe, w tym transfer elektroniczny środków finansowych; organizowanie płatności elektronicznych za usługi i towary w sieci Internet za pośrednictwem stron www; klasa 36.   |
| 219 148 2010 05 17 |   | Prawo wygasło w części dla towarów: mleko, śmietana, śmietanka, masło, ser i inne produkty żywnościowe na bazie mleka, substytuty mleka, napoje mleczne, desery mleczne i śmietankowe, jogurty, mleko sojowe (substytut mleka); klasa 29 (w części); mrożone jogurty, składniki pomagające przy produkcji mrożonych jogurtów; klasa 30 (w części).  |
| 219 596 2010 04 23 |   | Prawo wygasło w części dla towarów: kosmetyki w szczególności kremy, mleczka, logiony, żele i pudry do rąk klasa 03.  |
| 220 937 2010 01 22 |   | Prawo wygasło w części dla towarów: suplement diety wspomagający leczenie w zakresie w jakim obejmuje: preparaty weterynaryjne i preparaty mające związek ze zdrowiem zwierząt klasa 05.  |
| 221 090 2009 11 25 |   | Prawo wygasło w części dla towarów: preparaty farmaceutyczne i wyroby medyczne zawarte w tej klasie niezwiązane z leczeniem raka; mineralne, witaminowe i ziołowe   |





- 221 096 2009 11 25 Prawo wygasło w części dla towarów: preparaty farmaceutyczne i wyroby medyczne zawarte w tej klasie niezwiązane z leczeniem raka; mineralne, witaminowe i ziołowe suplementy diety zawarte w klasie 5; preparaty witaminowe i mineralne; środki dezynfekcyjne, produkty higieniczne dla celów medycznych i do higieny osobistej zawarte w tej klasie, żywność dla niemowląt i dla chorych, słodczyce do celów leczniczych, produkty dietetyczne do celów leczniczych; (klasa 5) za wyjątkiem : preparaty farmaceutyczne i wyroby medyczne zawarte w tej klasie; mineralne, witaminowe i ziołowe suplementy diety zawarte w tej klasie, preparaty witaminowe i mineralne; środki dezynfekcyjne, produkty higieniczne dla celów medycznych i do higieny osobistej zawarte w tej klasie, żywność dla niemowląt i dla chorych, słodczyce do celów leczniczych, produkty dietetyczne do celów leczniczych, żaden z w/w produktów i preparatów nie jest związany z leczeniem raka; (klasa 5).
- 221 097 2009 11 25 Prawo wygasło w części dla towarów: preparaty farmaceutyczne i wyroby medyczne zawarte w tej klasie niezwiązane z leczeniem raka; mineralne, witaminowe i ziołowe suplementy diety zawarte w klasie 5; preparaty witaminowe i mineralne; środki dezynfekcyjne, produkty higieniczne dla celów medycznych i do higieny osobistej zawarte w tej klasie, żywność dla niemowląt i dla chorych, słodczyce do celów leczniczych, produkty dietetyczne do celów leczniczych; (klasa 5) za wyjątkiem : preparaty farmaceutyczne i wyroby medyczne zawarte w tej klasie; mineralne, witaminowe i ziołowe suplementy diety zawarte w tej klasie, preparaty witaminowe i mineralne; środki dezynfekcyjne, produkty higieniczne dla celów medycznych i do higieny osobistej zawarte w tej klasie, żywność dla niemowląt i dla chorych, słodczyce do celów leczniczych, produkty dietetyczne do celów leczniczych, żaden z w/w produktów i preparatów nie jest związany z leczeniem raka; (klasa 5).
- 221 098 2009 11 25 Prawo wygasło w części dla towarów: preparaty farmaceutyczne i wyroby medyczne zawarte w tej klasie niezwiązane z leczeniem raka; mineralne, witaminowe i ziołowe suplementy diety zawarte w klasie 5; preparaty witaminowe i mineralne; środki dezynfekcyjne, produkty higieniczne dla celów medycznych i do higieny osobistej zawarte w tej klasie, żywność dla niemowląt i dla chorych, słodczyce do celów leczniczych, produkty dietetyczne do celów leczniczych; (klasa 5) za wyjątkiem : preparaty farmaceutyczne i wyroby medyczne zawarte w tej klasie; mineralne, witaminowe i ziołowe suplementy diety zawarte w tej klasie, preparaty witaminowe i mineralne; środki dezynfekcyjne, produkty higieniczne dla celów medycznych i do higieny osobistej zawarte w tej klasie, żywność dla niemowląt i dla chorych, słodczyce do celów leczniczych, produkty dietetyczne do celów leczniczych, żaden z w/w produktów i preparatów nie jest związany z leczeniem raka; (klasa 5).

## 410

**DECYZJE O ZMIANIE LUB UCHYLENIU DECYZJI  
(opublikowanych w Wiadomościach Urzędu Patentowego)**

*Poniższe zestawienie zawiera kolejno: numer prawa ochronnego na znak towarowy, numer i rok wydania Wiadomości Urzędu Patentowego, w którym zmieniona lub uchylona decyzja została ogłoszona oraz datę i treść decyzji, w której zmieniono lub uchylono decyzję poprzednią.*

- 78 873 04/2010 2010 06 23 Urząd Patentowy RP prostuje swoją decyzję z dnia 6 października 2009 r. w części dotyczącej zmiany podmiotu uprawnionego prawidłowo powinno być: wykreślić z wykazu towarów rubryka B: wyroby perfumeryjne, olejki eteryczne, środki do pielęgnacji ciała i urody, wody do włosów, środki do mycia zębów: klasa 3 i dokonać wpisu: przy R-78873-A w rubryce A: Zadafo Verwaltungsgesellschaft mbH, Norderstedt, Niemcy oraz wpisać towary w rubryce B: wyroby perfumeryjne, olejki eteryczne, środki do pielęgnacji ciała i urody, wody do włosów, środki do mycia zębów: klasa 3.
- 120 709 08/2000 2000 08 25 Zmieniono decyzję o udzieleniu prawa ochronnego na znak towarowy z dnia 12.05.2000 r. w następujący sposób: w części dotyczącej nazwy uprawnionego powinno być: Towarzystwo Ubezpieczeń na Życie INTER-ŻYCIE POLSKA S.A., Warszawa, Polska.
- 157 424 06/2005 2010 05 11 Sprostowano oczywistą omyłkę w decyzji o udzieleniu prawa ochronnego na znak towarowy z dnia 13.10.2004 r. w następujący sposób: w części dotyczącej nazwy uprawnionego powinno być: „ART-POL” Jacek Bik, Janusz Kubicza, Piotr Zgardowski S.C., Wrocław, Polska.
- 172 220 10/2006 2008 12 09 Na podstawie art. 247 ust. 2 ustawy z dnia 30 czerwca 2000 r. Prawo własności przemysłowej (tekst jednolity: Dz. U. z 2003 r. Nr 119, poz. 1117 z późn. zm.) Urząd Patentowy RP uchyla decyzję z dnia 24 stycznia 2006 r. o udzieleniu na rzecz „NEOPHARM” Spółka z o.o., Warszawa prawa ochronnego na znak towarowy słowny LIPOCOR o nr R-172220 oraz umarza postępowanie.
- 179 182 03/2007 2008 10 10 Na podstawie art. 247 ust. 2 ustawy z dnia 30 czerwca 2000 r. Prawo własności przemysłowej (tekst jednolity: Dz. U. z 2003 r. Nr 119, poz. 1117 z późn. zm.) Urząd Patentowy RP uchyla decyzję z dnia 27 września 2006 r. o udzieleniu na rzecz PHARMACIA COSMETIC Sławomir Maciejewski, Wrocław prawa ochronnego na znak towarowy słowny LADY COSTA o nr R-179182 oraz umarza postępowanie.
- 181 264 04/2007 2008 10 10 Na podstawie art. 247 ust. 2 ustawy z dnia 30 czerwca 2000 r. Prawo wła-

- sności przemysłowej (tekst jednolity: Dz. U. z 2003 r. Nr 119, poz. 1117 z późn. zm.) Urząd Patentowy RP uchyla decyzję z dnia 09 października 2006 r. o udzieleniu na rzecz BIELEND A Kosmetyki Naturalne Sp. z o.o., Cholerzyn prawa ochronnego na znak towarowy słowny BŁYSZCZYK EFEKT 3D BIELEND A o nr R-181264 oraz umarza postępowanie.
- 181 265 04/2007 2008 10 10 Na podstawie art. 247 ust. 2 ustawy z dnia 30 czerwca 2000 r. Prawo własności przemysłowej (tekst jednolity: Dz. U. z 2003 r. Nr 119, poz. 1117 z późn. zm.) Urząd Patentowy RP uchyla decyzję z dnia 09 października 2006 r. o udzieleniu na rzecz BIELEND A Kosmetyki Naturalne Sp. z o.o., Cholerzyn prawa ochronnego na znak towarowy słowny LIP GLOSS EFEKT 3D BIELEND A o nr R-181265 oraz umarza postępowanie.
- 182 095 05/2007 2009 12 31 Na podstawie art. 247 ust. 2 ustawy z dnia 30 czerwca 2000 r. Prawo własności przemysłowej (tekst jednolity: Dz. U. z 2003 r. Nr 119, poz. 1117 z późn. zm.) Urząd Patentowy RP uchyla decyzję z dnia 25 września 2006 r. o udzieleniu na rzecz JADARTEL Sp. z o.o., Lublin prawa ochronnego na znak towarowy słowno-graficzny tangerine o nr R-182095 oraz umarza postępowanie.
- 183 904 06/2007 2008 10 10 Na podstawie art. 247 ust. 2 ustawy z dnia 30 czerwca 2000 r. Prawo własności przemysłowej (tekst jednolity: Dz. U. z 2003 r. Nr 119, poz. 1117 z późn. zm.) Urząd Patentowy RP uchyla decyzję z dnia 17 marca 2006 r. o udzieleniu na rzecz „ANNABELLE” Jolanta Anna BURDUN, Warszawa prawa ochronnego na znak towarowy słowno-graficzny FACTORY OUTLET STOCK o nr R-183904 oraz umarza postępowanie.
- 184 613 06/2007 2008 10 10 Na podstawie art. 247 ust. 2 ustawy z dnia 30 czerwca 2000 r. Prawo własności przemysłowej (tekst jednolity: Dz. U. z 2003 r. Nr 119, poz. 1117 z późn. zm.) Urząd Patentowy RP uchyla decyzję z dnia 12 stycznia 2007 r. o udzieleniu na rzecz BIOFARM Sp. z o.o., Poznań prawa ochronnego na znak towarowy słowny CLOPLAT o nr R-184613 oraz umarza postępowanie.
- 184 615 06/2007 2008 10 10 Na podstawie art. 247 ust. 2 ustawy z dnia 30 czerwca 2000 r. Prawo własności przemysłowej (tekst jednolity: Dz. U. z 2003 r. Nr 119, poz. 1117 z późn. zm.) Urząd Patentowy RP uchyla decyzję z dnia 12 stycznia 2007 r. o udzieleniu na rzecz BIOFARM Sp. z o.o., Poznań prawa ochronnego na znak towarowy słowny PIRAM o nr R-184615 oraz umarza postępowanie.
- 187 902 09/2007 2008 10 16 Na podstawie art. 247 ust. 2 ustawy z dnia 30 czerwca 2000 r. Prawo własności przemysłowej (tekst jednolity: Dz. U. z 2003 r. Nr 119, poz. 1117 z późn. zm.) Urząd Patentowy RP uchyla decyzję z dnia 06 marca 2007 r. o udzieleniu na rzecz „LOGIS” Spółka Akcyjna, Rawa Mazowiecka prawa ochronnego na znak towarowy słowno-graficzny NF naszefirmy.pl o nr R-187902 oraz umarza postępowanie.
- 190 175 11/2007 2008 12 31 Na podstawie art. 247 ust. 2 ustawy z dnia 30 czerwca 2000 r. Prawo własności przemysłowej (tekst jednolity: Dz. U. z 2003 r. Nr 119, poz. 1117 z późn. zm.) Urząd Patentowy RP uchyla decyzję z dnia 08 maja 2007 r. o udzieleniu na rzecz Firmy Handlowej „C.A.M.” Janusz Mitoraj, Kraków prawa ochronnego na znak towarowy graficzny o nr R-190175 oraz umarza postępowanie.
- 190 716 12/2007 2009 01 08 Na podstawie art. 247 ust. 2 ustawy z dnia 30 czerwca 2000 r. Prawo własności przemysłowej (tekst jednolity: Dz. U. z 2003 r. Nr 119, poz. 1117 z późn. zm.) Urząd Patentowy RP uchyla decyzję z dnia 03 kwietnia 2007 r. o udzieleniu na rzecz ANANDA sp. z o.o., Warszawa prawa ochronnego na znak towarowy słowny AYURVITA o nr R-190716 oraz umarza postępowanie.
- 192 371 01/2008 2009 11 12 Na podstawie art. 247 ust. 2 ustawy z dnia 30 czerwca 2000 r. Prawo własności przemysłowej (tekst jednolity: Dz. U. z 2003 r. Nr 119, poz. 1117 z późn. zm.) Urząd Patentowy RP uchyla decyzję z dnia 07 maja 2007 r. o udzieleniu na rzecz POLOmarket Spółka z o.o., Giebnia prawa ochronnego na znak towarowy słowno-graficzny Vabene Ptasię Mleczko O SMAKU WANILIOWYM o nr Z-283398 (R-192371) oraz umarza postępowanie.
- 193 852 02/2008 2009 12 30 Na podstawie art. 247 ust. 2 ustawy z dnia 30 czerwca 2000 r. Prawo własności przemysłowej (tekst jednolity: Dz. U. z 2003 r. Nr 119, poz. 1117 z późn. zm.) Urząd Patentowy RP uchyla decyzję z dnia 27 czerwca 2007 r. o udzieleniu na rzecz „SECURITA” Spółka z o.o., Gdańsk prawa ochronnego na znak towarowy słowno-graficzny SECURITA o nr R-193852 oraz umarza postępowanie.
- 194 763 03/2008 2009 01 08 Na podstawie art. 247 ust. 2 ustawy z dnia 30 czerwca 2000 r. Prawo własności przemysłowej (tekst jednolity: Dz. U. z 2003 r. Nr 119, poz. 1117 z późn. zm.) Urząd Patentowy RP uchyla decyzję z dnia 03 kwietnia 2007 r. o udzieleniu na rzecz ANANDA sp. z o.o., Warszawa prawa ochronnego na znak towarowy słowny GANODERMA o nr R-194763 oraz umarza postępowanie.

- 194 795 03/2008 2010 02 03 Na podstawie art. 247 ust. 2 ustawy z dnia 30 czerwca 2000 r. Prawo własności przemysłowej (tekst jednolity: Dz. U. z 2003 r. Nr 119, poz. 1117 z późn. zm.) Urząd Patentowy RP uchyla decyzję z dnia 14 sierpnia 2007 r. o udzieleniu na rzecz MEDIVET TROJANEK – SZEREMENT Spółka jawna, Śrem (aktualnie: „MEDIVET” S.A., Śrem) prawa ochronnego na znak towarowy słowny GENTAMED o nr R-194795 oraz umarza postępowanie.
- 194 808 03/2008 2010 02 03 Na podstawie art. 247 ust. 2 ustawy z dnia 30 czerwca 2000 r. Prawo własności przemysłowej (tekst jednolity: Dz. U. z 2003 r. Nr 119, poz. 1117 z późn. zm.) Urząd Patentowy RP uchyla decyzję z dnia 23 sierpnia 2007 r. o udzieleniu na rzecz MEDIVET TROJANEK – SZEREMENT Spółka jawna, Śrem (aktualnie: „MEDIVET” S.A., Śrem) prawa ochronnego na znak towarowy słowny LINCOMED o nr R-194808 oraz umarza postępowanie.
- 196 581 05/2008 2010 04 16 Na podstawie art. 247 ust. 2 ustawy z dnia 30 czerwca 2000 r. Prawo własności przemysłowej (tekst jednolity: Dz. U. z 2003 r. Nr 119, poz. 1117 z późn. zm.) Urząd Patentowy RP uchyla decyzję z dnia 21 listopada 2007 r. o udzieleniu na rzecz „TAGO” Przedsiębiorstwo Przemysłu Cukierniczego Tadeusz Gołębiowski, Ciemne prawa ochronnego na znak towarowy słowny fruktolicja o nr Z-308033 (R-196581) oraz umarza postępowanie.
- 197 930 06/2008 2010 02 17 Na podstawie art. 247 ust. 2 ustawy z dnia 30 czerwca 2000 r. Prawo własności przemysłowej (tekst jednolity: Dz. U. z 2003 r. Nr 119, poz. 1117 z późn. zm.) Urząd Patentowy RP uchyla decyzję z dnia 08 listopada 2007 r. o udzieleniu na rzecz TOTALIZATORA SPORTOWEGO Spółka z o.o. z siedzibą w Warszawie prawa ochronnego na znak towarowy słowny EURO - SPORTLOTTO o nr Z-295357 (R-197930) oraz umarza postępowanie.
- 198 145 06/2008 2010 02 22 Na podstawie art. 247 ust. 2 ustawy z dnia 30 czerwca 2000 r. Prawo własności przemysłowej (tekst jednolity: Dz. U. z 2003 r. Nr 119, poz. 1117 z późn. zm.) Urząd Patentowy RP uchyla decyzję z dnia 26 listopada 2007 r. o udzieleniu na rzecz JFP Spółka z ograniczoną odpowiedzialnością, Warszawa prawa ochronnego na znak towarowy słowno-graficzny COUNTRY ROAD o nr R-198145 oraz umarza postępowanie.
- 201 048 07/2008 2010 03 08 Na podstawie art. 247 ust. 2 ustawy z dnia 30 czerwca 2000 r. Prawo własności przemysłowej (tekst jednolity: Dz. U. z 2003 r. Nr 119, poz. 1117 z późn. zm.) Urząd Patentowy RP uchyla decyzję z dnia 07 lutego 2008 r. o udzieleniu na rzecz JFP Spółka z ograniczoną odpowiedzialnością, Warszawa prawa ochronnego na znak towarowy słowno-graficzny Sacha Galle o nr R-201048 oraz umarza postępowanie.
- 201 580 08/2008 2010 03 09 Na podstawie art. 247 ust. 2 ustawy z dnia 30 czerwca 2000 r. Prawo własności przemysłowej (tekst jednolity: Dz. U. z 2003 r. Nr 119, poz. 1117 z późn. zm.) Urząd Patentowy RP uchyla decyzję z dnia 15 lutego 2008 r. o udzieleniu na rzecz RANBAXY (POLAND), Warszawa prawa ochronnego na znak towarowy słowny SIBURAN o nr R-201580 oraz umarza postępowanie.
- 201 700 08/2008 2010 02 19 Na podstawie art. 247 ust. 2 ustawy z dnia 30 czerwca 2000 r. Prawo własności przemysłowej (tekst jednolity: Dz. U. z 2003 r. Nr 119, poz. 1117 z późn. zm.) Urząd Patentowy RP uchyla decyzję z dnia 07 stycznia 2008 r. o udzieleniu na rzecz CEZEX Sp. z o.o., Warszawa prawa ochronnego na znak towarowy słowny CHROMOPLEX o nr R-201700 oraz umarza postępowanie.
- 203 172 09/2008 2010 03 10 Na podstawie art. 247 ust. 2 ustawy z dnia 30 czerwca 2000 r. Prawo własności przemysłowej (tekst jednolity: Dz. U. z 2003 r. Nr 119, poz. 1117 z późn. zm.) Urząd Patentowy RP uchyla decyzję z dnia 12 marca 2008 r. o udzieleniu na rzecz Produkcja Konstrukcji Metalowych Eksport-Import Wioletta Poniatowska, Gubin prawa ochronnego na znak towarowy słowno-graficzny PKM o nr R-203172 oraz umarza postępowanie.
- 203 184 09/2008 2010 03 10 Na podstawie art. 247 ust. 2 ustawy z dnia 30 czerwca 2000 r. Prawo własności przemysłowej (tekst jednolity: Dz. U. z 2003 r. Nr 119, poz. 1117 z późn. zm.) Urząd Patentowy RP uchyla decyzję z dnia 19 marca 2008 r. o udzieleniu na rzecz HYDROSTOP ZWMI Paweł Grzegorzewicz, Warszawa prawa ochronnego na znak towarowy słowny MASFLEX o nr R-203347 oraz umarza postępowanie.
- 203 347 09/2008 2010 03 10 Na podstawie art. 247 ust. 2 ustawy z dnia 30 czerwca 2000 r. Prawo własności przemysłowej (tekst jednolity: Dz. U. z 2003 r. Nr 119, poz. 1117 z późn. zm.) Urząd Patentowy RP uchyla decyzję z dnia 25 marca 2008 r. o udzieleniu na rzecz Przedsiębiorstwa Produkcyjno-Handlowo-Usługowego „NOKA” S.C. Jolanta Kaźmierczak, Barbara Nowicka, Przybysławice prawa ochronnego na znak towarowy słowno-graficzny NOKA o nr R-203347 oraz umarza postępowanie.

- 203 497 09/2008 2010 03 08 Na podstawie art. 247 ust. 2 ustawy z dnia 30 czerwca 2000 r. Prawo własności przemysłowej (tekst jednolity: Dz. U. z 2003 r. Nr 119, poz. 1117 z późn. zm.) Urząd Patentowy RP uchyla decyzję z dnia 14 marca 2008 r. o udzieleniu na rzecz Ade Line S.A., Wrocław prawa ochronnego na znak towarowy słowno-graficzny ALMIBUSINESS o nr R-203497 oraz umarza postępowanie.
- 203 511 09/2008 2010 03 09 Na podstawie art. 247 ust. 2 ustawy z dnia 30 czerwca 2000 r. Prawo własności przemysłowej (tekst jednolity: Dz. U. z 2003 r. Nr 119, poz. 1117 z późn. zm.) Urząd Patentowy RP uchyla decyzję z dnia 25 marca 2008 r. o udzieleniu na rzecz Przedsiębiorstwa INTERMAG Spółka z o.o., Osiek prawa ochronnego na znak towarowy słowny agriform o nr R-203511 oraz umarza postępowanie.
- 203 973 09/2008 2010 03 09 Na podstawie art. 247 ust. 2 ustawy z dnia 30 czerwca 2000 r. Prawo własności przemysłowej (tekst jednolity: Dz. U. z 2003 r. Nr 119, poz. 1117 z późn. zm.) Urząd Patentowy RP uchyla decyzję z dnia 26 lutego 2008 r. o udzieleniu na rzecz WOMIR – SPA Spółka z o.o., Rzeniszów oraz NAŁĘCZÓW ZDRÓJ Spółka z o.o., Nałęczów prawa ochronnego na znak towarowy słowno-graficzny POLAND SPA oryginalna natura mineral water 1816 o nr R-203973 oraz umarza postępowanie.
- 204 026 10/2008 2010 03 10 Na podstawie art. 247 ust. 2 ustawy z dnia 30 czerwca 2000 r. Prawo własności przemysłowej (tekst jednolity: Dz. U. z 2003 r. Nr 119, poz. 1117 z późn. zm.) Urząd Patentowy RP uchyla decyzję z dnia 25 marca 2008 r. o udzieleniu na rzecz Elita Sp. z o.o., Sztumskie Pole prawa ochronnego na znak towarowy słowny VEGA o nr R-204026 oraz umarza postępowanie.
- 204 427 10/2008 2010 03 09 Na podstawie art. 247 ust. 2 ustawy z dnia 30 czerwca 2000 r. Prawo własności przemysłowej (tekst jednolity: Dz. U. z 2003 r. Nr 119, poz. 1117 z późn. zm.) Urząd Patentowy RP uchyla decyzję z dnia 10 kwietnia 2008 r. o udzieleniu na rzecz ANTA (CHINA) CO., LTD., Jinjiang City, Chiny prawa ochronnego na znak towarowy słowno-graficzny ANDA o nr R-204427 oraz umarza postępowanie.
- 205 826 11/2008 2010 03 09 Na podstawie art. 247 ust. 2 ustawy z dnia 30 czerwca 2000 r. Prawo własności przemysłowej (tekst jednolity: Dz. U. z 2003 r. Nr 119, poz. 1117 z późn. zm.) Urząd Patentowy RP uchyla decyzję z dnia 15 maja 2008 r. o udzieleniu na rzecz „GOPOL” Spółka z o.o., Jarocin prawa ochronnego na znak towarowy słowny cobra o nr R-205826 oraz umarza postępowanie.
- 206 094 11/2008 2010 03 10 Na podstawie art. 247 ust. 2 ustawy z dnia 30 czerwca 2000 r. Prawo własności przemysłowej (tekst jednolity: Dz. U. z 2003 r. Nr 119, poz. 1117 z późn. zm.) Urząd Patentowy RP uchyla decyzję z dnia 26 maja 2008 r. o udzieleniu na rzecz E plus M Sp. z o.o., Stara Iwiczna prawa ochronnego na znak towarowy słowno-graficzny ANTER FOR MEN JILANTER o nr R-206094 oraz umarza postępowanie.
- 206 296 11/2008 2010 03 10 Na podstawie art. 247 ust. 2 ustawy z dnia 30 czerwca 2000 r. Prawo własności przemysłowej (tekst jednolity: Dz. U. z 2003 r. Nr 119, poz. 1117 z późn. zm.) Urząd Patentowy RP uchyla decyzję z dnia 25 marca 2008 r. o udzieleniu na rzecz Międzynarodowych Targów Poznańskich Spółka z o.o., Poznań prawa ochronnego na znak towarowy słowny HIPeCo Międzynarodowe Targi Higieny i Ochrony przed Szkodnikami o nr R-206296 oraz umarza postępowanie.
- 207 170 12/2008 2010 04 30 Na podstawie art. 247 ust. 2 ustawy z dnia 30 czerwca 2000 r. Prawo własności przemysłowej (tekst jednolity: Dz. U. z 2003 r. Nr 119, poz. 1117 z późn. zm.) Urząd Patentowy RP uchyla decyzję z dnia 24 kwietnia 2008 r. o udzieleniu na rzecz BADARO INVESTMENTS B.V., Amsterdam, Holandia prawa ochronnego na znak towarowy słowny Medactin o nr R-207170 oraz umarza postępowanie.
- 208 057 01/2009 2010 02 15 Na podstawie art. 247 ust. 2 ustawy z dnia 30 czerwca 2000 r. Prawo własności przemysłowej (tekst jednolity: Dz. U. z 2003 r. Nr 119, poz. 1117 z późn. zm.) Urząd Patentowy RP uchyla decyzję z dnia 17 lipca 2008 r. o udzieleniu na rzecz PPH „EMIX” Stanisław Pacek, Rusinowo (aktualny uprawniony: USTRONIANKA Sp. z o.o., Ustroń) prawa ochronnego na znak towarowy słowno-graficzny RIDER THE BEST OF DRINKS ENERGY DRINKS o nr Z-324081 (R-208057) oraz umarza postępowanie.
- 226 107 09/2010 2010 07 22 Sprostowano oczywistą omyłkę w decyzji o udzieleniu prawa ochronnego na znak towarowy z dn. 03.07.2010 r. w następujący sposób:  
- w części dotyczącej adresu zgłaszającego powinno być:  
Zakład Aparatury Elektronicznej ERGOM Sp. z o.o., Łódź, Polska.
- 182 113 05/2007 2010 03 09 Na podstawie art. 247 ust. 2 ustawy z dnia 30 czerwca 2000 r. Prawo własności przemysłowej (tekst jednolity: Dz. U. z 2003 r. Nr 119, poz. 1117 z późn. zm.) Urząd Patentowy RP uchyla decyzję z dnia 03 paź-



- dziennika 2006 r. o udzieleniu na rzecz Przedsiębiorstw „FESCO” Danuta Gradzik, Malbork (aktualny uprawniony: Fresco Pack Sp. z o.o., Tragamin) prawa ochronnego na znak towarowy słowno-graficzny FESCO o nr R-182113 w odniesieniu do wszystkich towarów zawartych w klasie 16 i 20 oraz umarza postępowanie.
- 188 992 11/2007 2008 12 09 Na podstawie art. 247 ust. 2 ustawy z dnia 30 czerwca 2000 r. Prawo własności przemysłowej (tekst jednolity: Dz. U. z 2003 r. Nr 119, poz. 1117 z późn. zm.) Urząd Patentowy RP uchyla decyzję z dnia 21 lutego 2007 r. o udzieleniu na rzecz BROS S.C. Bogusława Miranowska, Piotr Miranowski, Poznań prawa ochronnego na znak towarowy słowny TRAXEN o nr R-188992 w odniesieniu do towarów zawartych w klasie 05: preparaty weterynaryjne, preparaty dezynfekcyjne wykazu towarów i usług oraz umarza postępowanie.
- 198 122 06/2008 2010 02 19 Na podstawie art. 247 ust. 2 ustawy z dnia 30 czerwca 2000 r. Prawo własności przemysłowej (tekst jednolity: Dz. U. z 2003 r. Nr 119, poz. 1117 z późn. zm.) Urząd Patentowy RP uchyla decyzję z dnia 13 grudnia 2007 r. o udzieleniu na rzecz „EURO-CASH” Spółka Akcyjna, Komorniki prawa ochronnego na znak towarowy graficzny o nr R-198122 w odniesieniu do wszystkich towarów zawartych w klasie 05 oraz umarza postępowanie.
- 200 576 07/2008 2010 02 15 Na podstawie art. 247 ust. 2 ustawy z dnia 30 czerwca 2000 r. Prawo własności przemysłowej (tekst jednolity: Dz. U. z 2003 r. Nr 119, poz. 1117 z późn. zm.) Urząd Patentowy RP uchyla decyzję z dnia 15 stycznia 2008 r. o udzieleniu na rzecz MERCATOR MEDICAL Spółka Akcyjna, Kraków prawa ochronnego na znak towarowy słowny OPERO o nr R-200576 w odniesieniu do wszystkich towarów zawartych w klasie 05 oraz umarza postępowanie.
- 201 858 08/2008 2010 04 28 Na podstawie art. 247 ust. 2 ustawy z dnia 30 czerwca 2000 r. Prawo własności przemysłowej (tekst jednolity: Dz. U. z 2003 r. Nr 119, poz. 1117 z późn. zm.) Urząd Patentowy RP uchyla decyzję z dnia 03 grudnia 2007 r. o udzieleniu na rzecz Fundacji Rozwoju Kardiologii, Zabrze prawa ochronnego na znak towarowy słowno-graficzny ProCordis o nr R-201858 w odniesieniu do wszystkich towarów zawartych w klasie 10 oraz umarza postępowanie.
- 202 554 08/2008 2010 02 19 Na podstawie art. 247 ust. 2 ustawy z dnia 30 czerwca 2000 r. Prawo własności przemysłowej (tekst jednolity: Dz. U. z 2003 r. Nr 119, poz. 1117 z późn. zm.) Urząd Patentowy RP uchyla decyzję z dnia 19 lutego 2008 r. o udzieleniu na rzecz „EU-ROMED” Sp. z o.o., Warszawa prawa ochronnego na znak towarowy słowny resqmedica o nr R-202554 w odniesieniu do wszystkich towarów zawartych w klasie 10 oraz następujących towarów/usług: w klasie 35: pokazy towarów, reklama za pośrednictwem sieci handlowych lub reklamowych; w klasie 39: dostarczanie towarów, dostarczanie towarów zamówionych korespondencyjnie; w klasie 44: pomoc medyczna, ratownictwo medyczne, pomoc weterynaryjna oraz umarza postępowanie.
- 204 721 10/2008 2010 04 28 Na podstawie art. 247 ust. 2 ustawy z dnia 30 czerwca 2000 r. Prawo własności przemysłowej (tekst jednolity: Dz. U. z 2003 r. Nr 119, poz. 1117 z późn. zm.) Urząd Patentowy RP uchyla decyzję z dnia 18 lutego 2008 r. o udzieleniu na rzecz Fundacji Rozwoju Kardiologii, Zabrze prawa ochronnego na znak towarowy słowny FRK PROCORDIS o nr R-204721 w odniesieniu do wszystkich towarów zawartych w klasie 10 oraz umarza postępowanie.
- 206 393 11/2008 2010 03 09 Na podstawie art. 247 ust. 2 ustawy z dnia 30 czerwca 2000 r. Prawo własności przemysłowej (tekst jednolity: Dz. U. z 2003 r. Nr 119, poz. 1117 z późn. zm.) Urząd Patentowy RP uchyla decyzję z dnia 25 marca 2008 r. o udzieleniu na rzecz Centrum Handlowego PIK Zbigniew Surosz, Warszawa prawa ochronnego na znak towarowy słowny COOLSTAR o nr R-206393 w odniesieniu do wszystkich towarów zawartych w klasie 21 oraz umarza postępowanie.
- 212 897 06/2009 2010 03 10 Na podstawie art. 247 ust. 2 ustawy z dnia 30 czerwca 2000 r. Prawo własności przemysłowej (tekst jednolity: Dz. U. z 2003 r. Nr 119, poz. 1117 z późn. zm.) Urząd Patentowy RP uchyla decyzję z dnia 30 grudnia 2008 r. o udzieleniu na rzecz Przedsiębiorstwa Produkcjo-Handlowego MOTORONI Agnieszka Zakrzewska, Błonie prawa ochronnego na znak towarowy słowno-graficzny EXTREME MOTO o nr R-212897 w odniesieniu do wszystkich towarów zawartych w klasie 12 oraz umarza postępowanie.

*literą K), określenie znaku towarowego przedstawionego w postaci liter bądź cyfr albo, jeżeli znak jest znakiem graficznym lub zawiera elementy graficzne, wskazanie symboli klas elementów graficznych znaku (CFE), określenie klas towarowych, nazwisko i imię bądź nazwę uprawnionego, jego miejsce zamieszkania lub siedzibę oraz kod kraju, datę rejestracji międzynarodowej lub datę późniejszego wyznaczenia, datę zamieszczenia informacji o tej rejestracji w Biuletynie Urzędu Patentowego oraz datę notyfikacji bądź datę notyfikacji późniejszego wyznaczenia.*

**160871** TriNaranjus  
CFE: 27.5.1 32, 33  
Schweppes International Limited, 7 Albemarle Street London W1S 4HQ (GB)  
2008 10 20 2010 03 01 2010 01 07

**291072** Gogas 07, 08, 11  
GOGAS GOCH GMBH & Co, 18, Zum Ihnedieck, 44265 DORTMUND (DE)  
2006 05 18 2006 11 27 2006 10 05

**444286** KARGONIT 06, 12, 19, 20  
CARLIER PLASTIQUES société par actions simplifiée, 15, chaussée Brunehaut, F-62470 CALONNE-RICOUART (FR)  
2009 03 15 2010 03 01 2010 01 07

**492824** TURCK 09  
CFE: 27.5.1  
HANS TURCK GMBH & Co KG, Witzlebenstrasse 7 45472 MÜLHEIM (DE)  
2009 03 12 2010 03 01 2010 01 07

**499474** INOLATE 01, 06, 40  
FERROPEM,, 517, avenue de la Boisse F-73000 CHAMBERY (FR)  
2009 04 29 2010 03 01 2010 01 07

**654896** MULTIBLOC 09  
M. Schneider Schaltgerätebau und Elektroinstallationen Gesellschaft m.b.H., Lienfeldergasse 31 A-1160 Wien (AT)  
2006 04 20 2006 10 30 2006 09 07

**667311** CABRIO 05  
BASF SE, Carl-Bosch-Strasse 38 67056 Ludwigshafen (DE)  
2009 01 23 2009 06 22 2009 05 07

**723892** decor Fin CREATE YOUR WORLD 02, 16  
CFE: 25.1.25, 26.4.1, 27.5.1  
Koninklijke Talens B.V., Sophialaan 46 NL-7311 PD APELDOORN (NL)  
2009 10 30 2010 02 15 2009 12 24

**733161** FESTABALLOON aria di festa 01, 06, 20, 28, 39, 41  
CFE: 4.5.21, 26.4.1, 27.5.1  
SIAD SOCIETA' ITALIANA ACETILENE & DERIVATI S.p.A., Via S. Bernardino, 92 I-24126 Bergamo (IT)  
2008 09 09 2010 03 01 2010 01 07

**738862** DEXIS 01, 02, 03, 04, 05, 06, 07, 08, 09, 10, 11, 12, 16, 17, 18, 19, 20, 21, 22, 23, 24, 25, 27  
DESCOURS ET CABAUD SA, 10 rue Général Plessier F-69002 LYON (FR)  
2008 05 29 2008 09 01 2008 07 10

**772611** REMEDIER 05  
ISAGRO S.p.A., Via Caldera, 21 Fabbriato D-ala 3 I-20153 MILANO (IT)  
2006 05 10 2007 01 22 2006 11 23

**777736** DEXIS 01, 02, 03, 04, 05, 06, 07, 08, 09, 10, 11, 12, 16, 17, 18, 19, 20, 21, 22, 23, 24, 25, 27  
CFE: 26.4.3, 27.5.1  
DESCOURS ET CABAUD SA, 10 rue Général Plessier F-69002 LYON (FR)  
2008 05 29 2008 09 01 2008 07 10

**786068** PFANNER 09, 12, 25, 28  
Anton PFANNER, Schlossbergstraße 15 A-6845 HOHENEMS (AT)  
2009 03 30 2010 03 01 2010 01 07

**829298** TCL 09, 16, 35, 36, 38, 39, 41, 42, 43  
CFE: 1.1.1, 1.1.9, 27.5.1, 29.1.2  
TCL S.p.A., Via Giulio Caccini, 1 I-00198 Roma (IT)  
2003 10 02 2004 09 20 2004 08 12

**837124** P 01, 06, 08, 11, 12, 16, 17, 19, 20, 21, 42  
CFE: 26.1.1, 26.1.18, 26.1.19, 27.5.1  
Poloplast GmbH & Co KG, Poloplast-Straße 1 A-4060 Leonding (AT)  
2003 09 10 2005 01 24 2004 12 16

**839798** BONITA 03  
CFE: 27.5.1  
BONITA GmbH & Co. Kommanditgesellschaft, Kesseldorfer Rott 39 46499 Hamminkeln (DE)  
2008 10 30 2005 03 21 2008 12 04

**847165** L C MASTER 06, 17, 20  
CFE: 26.4.3, 26.4.18, 26.4.24, 27.5.1, 27.5.24  
MASTER S.r.l., S.p. 37 Conversano-Castiglione Km. 0,700 I-70014 CONVERSANO (BA) (IT)  
2004 09 02 2005 06 27 2005 05 12

**855964** CFE: 26.4.9, 27.5.15, 28.5.0 07, 11, 37, 39  
Zakrytoe aktsionernoe obshestvo „Atlant“, 61, Pobeditelei Av., 220035 Minsk (BY)  
2009 11 26 2010 03 01 2010 01 07

**857436** SKILL7 38, 41, 42  
FUNSTAGE Spielewebseiten Betriebsges.m.b.H., Mariahilferstraße 47/1/102 A-1060 Wien (AT)  
2007 04 16 2007 07 23 2007 06 07

**868079** SENSORIELLE 03, 05  
CASTER, 35, avenue Franklin Roosevelt F-75008 PARIS (FR)  
2005 09 26 2006 01 23 2005 12 08

**872844** ARCOPRIME 08, 21, 34  
ARC INTERNATIONAL, 41 Avenue du Général de Gaulle F-62510 ARQUES (FR)  
2005 09 14 2006 03 20 2006 01 26

**879113** OPTIM'HOM 08, 18, 21, 26  
LA BROUSSE ET DUPONT, Immeuble Niagara-Paris Nord 2, 6 allée des Cascades, BP 60092 Villepinte F-95973 ROISSY CHARLES DE GAULLE CEDEX (FR)  
2005 12 05 2006 06 12 2006 04 20

**883823** PRIDE 18, 25, 27, 28  
CFE: 27.5.1  
LMK INTERNATIONAL, Hribarov prilaz 3 HR-10000 Zagreb (HR)  
2005 11 29 2006 08 07 2006 06 15

**899405** ARENA 09, 16, 28, 35, 38, 41, 42  
Arena Verlag GmbH, Rottendorfer Straße 16 97074 Würzburg (DE)  
2006 03 20 2006 12 27 2006 11 02

**902199** HYDRO 12  
NORSK HYDRO ASA, N-0240 Oslo (NO)  
2006 06 29 2007 01 22 2006 11 23

**905262** EL CAMPO 33  
LES GRANDS CHAIS DE FRANCE, 1 rue de la Division Leclerc F-67290 PETERSBACH (FR)  
2006 10 27 2007 02 05 2006 12 14

**905527 K\*)** Famous 16, 38, 41  
G+J Holding GmbH, Parkring 12 A-1010 Wien (AT)  
2006 07 28 2008 10 09

**906156** POLICE 35  
De Rigo S.p.A., Zona Industriale Villanova, 12 I-32013 Longarone (BL) (IT)  
2006 10 02 2007 02 19 2006 12 21

**906565** Movicur 05, 30, 31  
St. Hippolyt Nutrition Concepts Marketing-und Vertriebs GmbH, Im Grund 52 36110 Schlitz (DE)  
2006 07 21 2007 02 19 2006 12 21

|   |                                     |  |
|---|-------------------------------------|--|
| <b>906577</b>   | CFE: 25.7.1, 26.4.1, 26.4.9, 29.1.6 | 19, 21                                     |
| SAINT-GOBAIN GLASS FRANCE, „Les Miroirs“-18, avenue d'Alsace F-92400 COURBEVOIE (FR)  |                                     |  |
| 2006 06 29  | 2007 02 19                          | 2006 12 21                                 |
| <b>906607</b>   | TIM ITALIA                          | 09, 16, 35, 38, 41, 42                     |
| TELECOM ITALIA SPA, Piazza degli Affari, 2 MILANO (IT)  |                                     |  |
| 2005 11 25  | 2007 02 19                          | 2006 12 21                                 |
| <b>910756</b>   | ALP-FIX                             | 01, 02, 16, 17                             |
| Dr. Stefan Pieh, Forsthausstraße 39A A-4060 Leonding (AT)   |                                     |  |
| 2006 08 17  | 2007 04 02                          | 2007 02 08                                 |
| <b>914405</b>   | Siko                                | 06, 11, 17, 19, 20, 21, 24, 27             |
| Jaroslava Valová, Čimelice 330 CZ-398 04 Čimelice (CZ)  |                                     |  |
| 2006 06 09  | 2007 05 14                          | 2007 03 22                                 |
| <b>918615</b>   | THP                                 | 12   |
| AUTOMOBILES PEUGEOT, 75 avenue de la Grande Armée F-75016 Paris (FR)  |                                     |  |
| 2007 03 05  | 2007 06 25                          | 2007 05 03                                 |
| <b>918719</b>   | PE-TRA                              | 07, 08, 35                                 |
| CFE: 26.4.24, 27.5.24   |                                     |  |
| PETRA STROJI PROIZVODNJA, STORITVE, TRGOVINA d.o.o., Gerbičeva Ulica 98 SI-1000 Ljubljana (SI)  |                                     |  |
| 2006 12 01  | 2007 06 25                          | 2007 05 03                                 |
| <b>919058</b>   | TRS                                 | 07, 12                                     |
| CFE: 26.1.18, 29.1.12   |                                     |  |
| TIRYAKILER OTO MAKINA TICARET VE SANAYI ANONIM ŞİRKETİ, Umurbey Mahallesi, 1520 Sokak, No:34 Alsancak-İZMİR (TR)  |                                     |  |
| 2006 08 01  | 2007 06 25                          | 2007 05 03                                 |
| <b>919300</b>   | MAXFLOW                             | 01   |
| SAPEC, S.A., Avenue Louise, 500, Bte. 6 B-1050 Brussels (BE)  |                                     |  |
| 2008 04 18  | 2008 08 18                          | 2008 07 03                                 |
| <b>919990</b>   | oerlikon leybold vacuum             | 04, 07, 09, 11, 37, 41, 42                 |
| CFE: 27.5.1, 29.1.1   |                                     |  |
| OC Oerlikon Corporation AG, Pfäffikon, Churerstraße 120 CH-8808 Pfäffikon SZ (CH)   |                                     |  |
| 2007 01 22  | 2007 07 07                          | 2007 05 17                                 |
| <b>923107</b>   | KabiPac                             | 10, 16                                     |
| Fresenius Kabi AG, Friedrichstrasse 2-6 60323 Frankfurt (DE)  |                                     |  |
| 2007 03 28  | 2007 08 06                          | 2007 06 14                                 |
| <b>942824</b>   | F FLAMINGO                          | 09, 11                                     |
| CFE: 26.1.3, 27.5.8, 29.1.13  |                                     |  |
| Roos Electronics B.V., Broekakkerweg 15 NL-5126 BD Gilze (NL)   |                                     |  |
| 2007 11 27  | 2008 08 18                          | 2008 07 03                                 |
| <b>950174</b>   | TMG                                 | 09, 16, 35, 36, 38, 39, 40, 41, 42, 43, 45 |
| Telegraaf Media Groep N.V., Basisweg 30 NL-1043 AP Amsterdam (NL)   |                                     |  |
| 2007 09 24  |                                     | 2008 02 14                                 |
| <b>950178</b>   | NAKB                                | 31, 35, 44                                 |
| Stichting Vermeerderingstuinen Nederland, 9a, Tienrayseweg NL-5961 NK HORST (NL)  |                                     |  |
| 2007 11 09  | 2008 03 31                          | 2008 02 14                                 |
| <b>950917</b>   | TARMAK                              | 18, 25                                     |
| PROJETCLUB, 4, boulevard de Mons F-59650 VILLENEUVE D'ASCQ (FR)   |                                     |  |
| 2007 12 11  | 2008 04 14                          | 2008 02 21                                 |
| <b>954098</b>   | MAQUET MCARE                        | 09, 10, 37, 41, 42                         |
| CFE: 27.5.1, 29.1.12  |                                     |  |
| Maquet Critical Care AB, Röntgenvägen 2 SE-171 95 Solna (SE)  |                                     |  |
| 2009 11 18  | 2010 02 15                          | 2009 12 24                                 |
| <b>955007</b>   | EXPRESS DRIVE                       | 35, 38, 39                                 |
| SOCIETE COOPERATIVE GROUPEMENTS D'ACHATS DES CENTRES LECLERC, SC GALEC, 26 quai Marcel Boyer F-94200 IVRY-SUR-SEINE (FR)  |                                     |  |
| 2008 01 30  | 2008 05 12                          | 2008 03 27                                 |
| <b>955958</b>   | d:vision                            | 09, 18, 25, 41                             |
| CFE: 26.1.18, 26.1.24   |                                     |  |
| ENERGY PRODUCTION S.r.l., Viale Mazzini, 140 I-00195 Roma (IT)  |                                     |  |
| 2007 12 06  | 2008 05 26                          | 2008 04 03                                 |
| <b>956009</b>   | BLUE LION                           | 07, 12, 37, 40, 42                         |
| AUTOMOBILES PEUGEOT, 75 avenue de la Grande Armée F-75116 Paris (FR)  |                                     |  |
| 2008 02 15  | 2008 05 26                          | 2008 04 03                                 |
| <b>956833</b>   | ZOOMLION                            | 12   |
| CFE: 26.13.25   |                                     |  |
| Changsha Zoomlion Heavy Industry Science & Technology Development Co., Ltd, 307 Yinpen Road (South), Changsha, Hunan Province (CN)  |                                     |  |
| 2009 11 26  | 2010 02 15                          | 2009 12 31                                 |
| <b>958256</b>   | ZOOMLION                            | 12   |
| Changsha Zoomlion Heavy Industry Science & Technology Development Co., Ltd, 307 Yinpen Road (South), Changsha, Hunan Province (CN)  |                                     |  |
| 2009 11 26  | 2010 02 15                          | 2009 12 31                                 |
| <b>971060</b>   | bellini                             | 35, 37                                     |
| CFE: 26.4.1, 27.5.1   |                                     |  |
| Bellini Baupersonal AG, Baarerstrasse 98 CH-6300 Zug (CH)   |                                     |  |
| 2008 06 20  | 2008 10 13                          | 2008 08 21                                 |
| <b>971061</b>   | BELLINI                             | 35, 37                                     |
| Bellini Baupersonal AG, Baarerstrasse 98 CH-6300 Zug (CH)   |                                     |  |
| 2008 06 20  | 2008 10 13                          | 2008 08 21                                 |
| <b>972040</b>   | Ar-Ma                               | 18, 24, 25                                 |
| CFE: 26.4.9, 29.1.4   |                                     |  |
| AR-MA TEKSTİL SANAYİ VE TİCARET LİMİTED ŞİRKETİ, Mustafa Kemalpaşa Mahallesi Maraşal Caddesi Hilal Sokak No: 56 Avcılar İstanbul (TR)   |                                     |  |
| 2008 05 02  | 2008 10 13                          | 2008 08 28                                 |
| <b>972440</b>   | Hirschkuss                          | 29, 30, 33                                 |
| Petra Waldherr-Merk, Bergweg 12 83661 Lenggries (DE)  |                                     |  |
| 2009 03 07  | 2010 03 01                          | 2010 01 07                                 |
| <b>973138</b>   | AIKEN                               | 02, 04, 06, 07, 08, 09, 11, 25             |
| Rostvor Holdings Limited, Agiou Pavlou, 15, LEDRA HOUSE, Agios Andreas CY-1105 Nicosia (CY)   |                                     |  |
| 2008 01 31  | 2008 10 27                          | 2008 09 11                                 |
| <b>975840</b>   | stern                               | 01, 02, 03, 04, 05, 17                     |
| CFE: 27.5.17  |                                     |  |
| OKYANUS KİMYA HİRDAVAT ELEKTRİK EL ALETLERİ VE ELEKTRONİK MALZEMELERİ İTHALAT İHRACAT SANAYİ TİCARET LİMİTED ŞİRKETİ, Atatürk Sanayi Bölgesi Alpaslan Caddesi No:6 Hadimköy ÇATALCA-İSTANBUL (TR) |                                     |  |
| 2008 08 17  | 2008 11 24                          | 2008 10 02                                 |
| <b>975871</b>   | REDSTAR                             | 09, 35, 42                                 |
| CFE: 1.1.25, 1.13.1, 27.5.17  |                                     |  |
| STARCOM INTERNATIONAL s.r.o., Stramberská 1049/20 CZ-703 00 Ostrava-Vřtkovice (CZ)  |                                     |  |
| 2008 01 31  | 2008 11 24                          | 2008 10 02                                 |
| <b>975921</b>   | COMET                               | 07   |
| COMET S.P.A., Via Guido Dorso, 4 I-42100 REGGIO EMILIA (IT)   |                                     |  |
| 2008 06 24  | 2008 11 24                          | 2010 02 04                                 |
| <b>975947</b>   | GLISS REPAIR CLINICS                | 01, 03                                     |
| CFE: 27.5.10  |                                     |  |
| Henkel AG & Co. KGaA, Henkelstr. 67 40589 Düsseldorf (DE)   |                                     |  |
| 2008 08 06  | 2008 11 24                          | 2008 10 02                                 |
| <b>977487</b>   | accea                               | 35, 41, 42                                 |
| CFE: 2.1.23, 24.17.4, 29.1.13   |                                     |  |
| United Intellectual Property B.V., P.J. Oudweg 61 NL-1314 CK Almere (NL)  |                                     |  |
| 2008 06 25  | 2008 12 08                          | 2008 10 16                                 |

|                |   |  |  |
|----------------|---|--|--|
| <b>980414</b>  | Clipsat   | 09, 16, 38, 41                                 |  |
|                | EUTELSAT S.A., 70, rue Balard F-75015 PARIS (FR)  |  |  |
| 2008 07 28     | 2008 12 22  | 2008 11 06                                     |  |
| <b>984531</b>  | PillarOne   | 09, 35, 36, 38, 41, 42                         |  |
|                | Münchener Rückversicherungs-Gesellschaft Aktiengesellschaft in München, Königinstrasse 107 80802 München (DE)           |  |  |
| 2008 04 28     | 2009 02 02  | 2008 12 11                                     |  |
| <b>986128</b>  | KIRON   | 09, 12, 18, 25, 28                             |  |
|                | Wiggle Ltd, 3 Optima, Northarbour Spur Portsmouth P06 3TU (GB)  |  |  |
| 2008 11 10     | 2009 02 02  | 2008 12 18                                     |  |
| <b>986970</b>  | SCANSONIC   | 09, 20   |  |
|                | DANTAX A/S, Bransagervej 15 DK-9490 Pandrup (DK)  |  |  |
| 2008 06 04     | 2009 02 16  | 2008 12 25                                     |  |
| <b>989264</b>  | Chabeso   | 32   |  |
|                | Brauerei S. Riegele Inh. Riegele KG, Frölichstrasse 26 86150 Augsburg (DE)  |  |  |
| 2008 09 22     | 2009 03 16  | 2009 01 29                                     |  |
| <b>990916</b>  | Fernando  | 31, 44   |  |
|                | BOGRO Tiernahrung GmbH, Heidener Str. 60 46325 Borken (DE)  |  |  |
| 2008 11 11     | 2009 03 30  | 2009 02 12                                     |  |
| <b>990932</b>  | HELICAL   | 09, 10, 42                                     |  |
|                | ION BEAM APPLICATIONS S.A. en abrégé IBA, Chemin du Cyclotron 3 B-1348 LOUVAIN-LA-NEUVE (BE)                            |  |  |
| 2008 05 13     | 2009 03 30  | 2009 02 12                                     |  |
| <b>992712</b>  | DAVOS KLOSTERS  |  |  |
|                | CFE: 26.4.5, 27.1.1, 29.1.14  | 08, 09, 14, 16, 18, 25, 28, 35, 39, 41, 43, 44 |  |
|                | Davos Destinations-Organisation (Genossenschaft), Promenade 67 CH-7270 Davos Platz (CH)                                 |  |  |
| 2008 06 03     | 2009 04 27  | 2009 03 05                                     |  |
| <b>993070</b>  | BMP Beiersdorf Manufacturing  |  |  |
|                | CFE: 27.5.10, 27.5.11, 29.1.4   | 03, 16   |  |
|                | Beiersdorf AG, Unnastrasse 48 20253 Hamburg (DE)  |  |  |
| 2009 01 10     | 2009 04 27  | 2009 04 23                                     |  |
| <b>994903</b>  | CMP NOVA  | 02   |  |
|                | CHUGOKU MARINE PAINTS, LTD., 1-7, Meijishinkai, Ohtake-shi, Hiroshima 739-0652 (JP)                                     |  |  |
| 2009 01 27     | 2009 05 11  | 2009 03 26                                     |  |
| <b>996490</b>  | JOHNNY ROCKETS  | 43   |  |
|                | JOHNNY ROCKETS LICENSING CORPORATION, 25550 Commercentre Drive, Suite 200 Lake Forest, CA 92630 (US)                    |  |  |
| 2009 03 04     | 2009 05 25  | 2009 04 02                                     |  |
| <b>998172</b>  | RICOS   |  |  |
|                | CFE: 1.15.15, 4.5.2, 25.3.1, 29.1.13  | 29, 30   |  |
|                | RICOS INTELLECTUAL PROPERTY, LTD., 621 South Flores Street San Antonio, TX 78204 (US)                                   |  |  |
| 2008 10 22     | 2009 06 08  | 2009 04 23                                     |  |
| <b>1010135</b> | PROMISAN  |  |  |
|                | CFE: 28.5.0   | 05   |  |
|                | Zakrytoe aktsionernoe obchtchestvo „MiraksBioFarma“, d. 5, oul. Bryanskaya RU-121059 Moskva (RU)                        |  |  |
| 2009 10 29     | 2010 02 15  | 2009 12 24                                     |  |
| <b>1011122</b> | Alexander Style   |  |  |
|                | CFE: 27.5.1, 29.1.4   | 08, 21, 26                                     |  |
|                | Obshchestvo s ogranichennoy otvetstvennostyu „Alexander Style“, 17/25, Mosfilmovskaya st. RU-119330 Moscow (RU)         |  |  |
| 2009 04 21     | 2009 11 09  | 2009 09 24                                     |  |
| <b>1014504</b> | MEMO SENS   |  |  |
|                | CFE: 26.11.12, 27.5.1   | 09   |  |
|                | Endress+Hauser Conducta Gesellschaft für Mess-und Regeltechnik mbH + Co. KG, Dieselstrasse 24 70839 Gerlingen (DE)      |  |  |
| 2009 11 27     | 2010 02 15  | 2009 12 24                                     |  |
| <b>1016001</b> | GUMBABOL  |  |  |
|                | CFE: 27.5.2   | 30   |  |
|                | CNB GIDA SANAYI VE DIŞ TICARET LIMITED ŞİRKETİ, Acibadem Cad. Çakmak Sitesi Sok. S-Blok No:2 D:10 Kadıköy İSTANBUL (TR) |  |  |
| 2009 05 21     | 2009 12 21  | 2009 10 29                                     |  |
| <b>1017714</b> | LOGONA NATURKOSMETIK  |  |  |
|                | CFE: 26.11.12, 27.5.10  | 03, 16, 21, 29, 30                             |  |
|                | LOGOCOS NATURKOSMETIK AG, Zur Kräuterwiese 31020 Salzhemmendorf (DE)  |  |  |
| 2009 09 08     | 2010 01 04  | 2009 11 19                                     |  |
| <b>1020484</b> | EAGLEYE   |  |  |
|                | CFE: 3.7.1  | 11   |  |
|                | FSL AUTOTECH CO., LTD., Zone A, Shishan Industrial Area, Nanhai, Foshan City Guangdong (CN)                             |  |  |
| 2009 11 05     | 2010 02 01  | 2009 12 10                                     |  |
| <b>1020495</b> | House of Smoke  |  |  |
|                | CFE: 26.1.18, 27.5.1  | 34   |  |
|                | ERMURI Händlervereinigung eV, Am Brommerfeld 11 32758 Detmold (DE)  |  |  |
| 2009 10 12     | 2010 02 01  | 2009 12 10                                     |  |
| <b>1020531</b> | KUSTIE  |  |  |
|                | CFE: 28.3.0   | 03   |  |
|                | Zhong zhuyan, No.23 Xinxuzhainei District, Liangying Town, Chaoyang City Guangdong (CN)                                 |  |  |
| 2009 10 28     | 2010 02 01  | 2009 12 10                                     |  |
| <b>1021238</b> | LIVING ON THE EDGE SPAM ENERGY DRINK  |  |  |
|                | CFE: 1.1.3, 26.13.1, 27.5.24, 29.1.13   | 32, 33   |  |
|                | Dukka B.V., Hellingweg 108 NL-2583 DX THE HAGUE (NL)  |  |  |
| 2009 11 05     | 2010 02 01  | 2009 12 17                                     |  |
| <b>1021261</b> | FILBIO  | 19, 22   |  |
|                | MDB TEXINOV, 56 route de Ferrossiere, BP 201, Saint Didier de la Tour F-38354 La Tour du Pin (FR)                       |  |  |
| 2009 08 10     | 2010 02 01  | 2009 12 17                                     |  |
| <b>1021282</b> | PEREGRINATIO AD PETRI SEDEM   |  |  |
|                | CFE: 7.5.2, 24.13.1, 26.1.21  | 14, 16, 18, 25, 28, 35, 41, 43                 |  |
|                | AMMINISTRAZIONE PATRIMONIO SEDE APOSTOLICA, Cortile del Triangolo Vaticano CITTA' DEL VATICANO (VA)                     |  |  |
| 2009 01 29     | 2010 02 01  | 2009 12 17                                     |  |
| <b>1021283</b> | DEVITO  | 30   |  |
|                | Lidl Stiftung & Co. KG, Stiftsbergstraße 1 74172 Neckarsulm (DE)  |  |  |
| 2009 09 05     | 2010 02 01  | 2009 12 17                                     |  |
| <b>1021301</b> | ALFATIL   | 05   |  |
|                | GB HOLDING, 6 parc de Montretout F-92210 SAINT CLOUD (FR)   |  |  |
| 2009 10 26     | 2010 02 01  | 2009 12 17                                     |  |
| <b>1021379</b> | MUSTELA 1ER AGE   | 03   |  |
|                | LABORATOIRES EXPANSCIENCE, 10 avenue de l'Arche F-92400 COURBEVOIE (FR)   |  |  |
| 2009 07 24     | 2010 02 01  | 2010 07 08                                     |  |
| <b>1021600</b> | CFE: 2.1.5, 2.1.23, 2.1.24, 25.1.6, 26.1.1, 26.1.14, 28.5.0, 29.1.13  | 29, 31   |  |
|                | Obshchestvo s ogranichennoy otvetstvennostyu „Glavagrosbyt“, str.2, 8-10, per. Bryusov RU-125009 Moskva (RU)            |  |  |
| 2009 06 10     | 2010 02 01  | 2009 12 17                                     |  |
| <b>1021943</b> | CHESTERFIELD CUT TO BE DIFFERENT  | 34   |  |
|                | Philip Morris Products S.A., Quai Jeanrenaud 3 CH-2000 Neuchâtel (CH)   |  |  |
| 2009 11 30     | 2010 02 15  | 2009 12 31                                     |  |
| <b>1021962</b> | FAVING  | 07, 09, 10, 11, 36, 37, 41, 42                 |  |
|                | FAVEA engineering, s.r.o., Náves 606 CZ-760 01 ZLÍN-Prštné (CZ)   |  |  |
| 2009 06 04     | 2010 02 15  | 2009 12 24                                     |  |
| <b>1021977</b> | MAVIGARD  |  |  |
|                | CFE: 27.5.11, 29.1.12   | 09   |  |



|   |            |            |                            |
|---|------------|------------|----------------------------|
| MAVILI ELEKTRONIK TIC. VE SAN. A.S., Kutup Sk. No:29-31 Yukari Dudullu, Umraniye ISTANBUL (TR)                                  |            |            |                            |
| 2009 08 11  | 2010 02 15 | 2009 12 24 |                            |
| <b>1021981</b> M McAfee   |            |            | 09, 42                     |
| CFE: 24.1.5, 24.1.15, 24.1.23   |            |            |                            |
| McAfee, Inc., 3965 Freedom Circle Santa Clara CA 95054 (US)   |            |            |                            |
| 2009 10 15  | 2010 02 15 | 2009 12 24 |                            |
| <b>1022001</b> SKYRICH  |            |            | 09                         |
| CFE: 26.4.18, 26.11.7   |            |            |                            |
| ZHEJIANG HAIJIU BATTERY CO., LTD, Xinshi Zhen Industrial Zone, Deqing Xian 313201 Zhejiang Province (CN)                        |            |            |                            |
| 2009 11 04  | 2010 02 15 | 2009 12 24 |                            |
| <b>1022002</b> CFE: 28.3.0  |            |            | 01                         |
| JIANGSU SINORGCHEM TECHNOLOGY CO., LTD., Room 212, No. 1 Yaocheng Avenue Taizhou City Jiangsu Province (CN)                     |            |            |                            |
| 2009 11 04  | 2010 02 15 | 2009 12 24 |                            |
| <b>1022004</b> Sunorgchem   |            |            | 01                         |
| JIANGSU SINORGCHEM TECHNOLOGY CO., LTD., Room 212, No. 1 Yaocheng Avenue, Taizhou City Jiangsu Province (CN)                    |            |            |                            |
| 2009 11 04  | 2010 02 15 | 2010 05 13 |                            |
| <b>1022028</b> ETI negro  |            |            | 30                         |
| CFE: 8.1.19, 19.3.1, 27.5.1, 29.1.15  |            |            |                            |
| ETI GIDA SANAYI VE TICARET ANONIM SIRKETI, Organize Sanayi Bolgesi 11 Cadde ESKISEHIR (TR)                                      |            |            |                            |
| 2009 10 21  | 2010 02 15 | 2009 12 24 |                            |
| <b>1022029</b> ETI CICIBEBE   |            |            | 30                         |
| CFE: 1.3.2, 2.5.6, 8.1.9, 8.3.1, 29.1.15  |            |            |                            |
| ETI GIDA SANAYI VE TICARET ANONIM SIRKETI, Organize Sanayi Bolgesi 11 Cadde ESKISEHIR (TR)                                      |            |            |                            |
| 2009 10 21  | 2010 02 15 | 2009 12 24 |                            |
| <b>1022037</b> GATOR  |            |            | 07                         |
| CFE: 27.5.17  |            |            |                            |
| TAIZHOU ZHEDONG MACHINE TOOL ACCESSORY CO., LTD., No.271 Hongxi Road, Jiazhi, Jiaojiang District, Taizhou City Zhejiang (CN)    |            |            |                            |
| 2009 11 17  | 2010 02 15 | 2009 12 24 |                            |
| <b>1022052</b> MODEX PROFI-LINE   |            |            | 06, 07, 08                 |
| CFE: 26.4.9, 27.5.1   |            |            |                            |
| DIV d.o.o. tvornica vijaka, Bobovica 10a HR-10430 Samobor (HR)  |            |            |                            |
| 2009 05 04  | 2010 02 15 | 2009 12 24 |                            |
| <b>1022084</b> CFE: 28.5.0  |            |            | 33                         |
| LIMITED LIABILITY COMPANY „INTEL“, d. 75 k 1, Varshavskoe shosse RU-117556 Moscou (RU)  |            |            |                            |
| 2009 10 07  | 2010 02 15 | 2009 12 24 |                            |
| <b>1022086</b> Chevron  |            |            | 33                         |
| LIMITED LIABILITY COMPANY „Aleksandrovy pogreba“, Altufyevskoye shosse, str. 25, 79A RU-127410 Moscow (RU)                      |            |            |                            |
| 2009 10 07  | 2010 02 15 | 2009 12 24 |                            |
| <b>1022098</b> Dreams Cards   |            |            | 16                         |
| CFE: 28.1.0   |            |            |                            |
| IMAD RAHAWANJI, Rahwanji Cards-alseeda Zenb-Damascus (SY)   |            |            |                            |
| 2009 05 04  | 2010 02 15 | 2009 12 24 |                            |
| <b>1022107</b> CFE: 3.1.21, 24.1.9  |            |            | 12                         |
| Youngman Automobile Group Co., Ltd., M-09 Zone, Industrial Area, Jinhua 321017 Zhejiang (CN)                                    |            |            |                            |
| 2009 11 17  | 2010 02 15 | 2009 12 24 |                            |
| <b>1022123</b> HENG ZHU   |            |            | 06                         |
| CFE: 26.11.12, 27.5.1, 28.3.0   |            |            |                            |
| Wenzhou Haitan Magnetic Electrical Equipment Co., LTD., No. 12, 99 Lane, Xiaonan Rd, Wenzhou City 325000 Zhejiang Province (CN) |            |            |                            |
| 2009 11 26  | 2010 02 15 | 2009 12 24 |                            |
| <b>1022129</b> BURNING GEARS  |            |            | 09, 38, 41                 |
| Greentube Internet Entertainment Solutions GmbH, Mariahilfer Strasse 47/1/102 A-1060 Wien (AT)                                  |            |            |                            |
| 2009 10 14  | 2010 02 15 | 2009 12 24 |                            |
| <b>1022139</b> APPGLIDE   |            |            | 09, 38                     |
| ALCATEL LUCENT, 54 rue La Boétie F-75008 PARIS (FR)   |            |            |                            |
| 2009 10 30  | 2010 02 15 | 2009 12 24 |                            |
| <b>1022143</b> CFE: 25.1.9, 28.5.0, 29.1.12   |            |            | 18, 25, 35                 |
| EGC GLOBAL CO LIMITED, Themistokli Dervi 12, Palais d'Ivoire, 2nd floor CY-1066 Nicosia (CY)                                    |            |            |                            |
| 2009 06 18  | 2010 02 15 | 2009 12 24 |                            |
| <b>1022146</b> JUTAyarn   |            |            | 17                         |
| JUTA a.s., Dukelská 417 CZ-544 15 Dvůr Králové nad Labem (CZ)   |            |            |                            |
| 2009 07 22  | 2010 02 15 | 2009 12 24 |                            |
| <b>1022158</b> IRFEN RAPID  |            |            | 05                         |
| Mepha AG, Dornacherstrasse 114, Postfach 445 CH-4147 Aesch BL (CH)  |            |            |                            |
| 2009 09 17  | 2010 02 15 | 2009 12 24 |                            |
| <b>1022170</b> VITIRON ACTIVE   |            |            | 05                         |
| Mepha AG, Dornacherstrasse 114, Postfach 445 CH-4147 Aesch BL (CH)  |            |            |                            |
| 2009 10 19  | 2010 02 15 | 2009 12 24 |                            |
| <b>1022194</b> Brin de Jour   |            |            | 30                         |
| CFE: 5.7.2, 5.11.11, 26.1.19, 27.5.1, 29.1.14   |            |            |                            |
| SOCIETE COOPERATIVE GROUPEMENTS D'ACHATS DES CENTRES LECLERC, SC GALEC, 26 quai Marcel Boyer F-94200 IVRY-SUR-SEINE (FR)        |            |            |                            |
| 2009 10 22  | 2010 02 15 | 2009 12 24 |                            |
| <b>1022225</b> EnjoyNT  |            |            | 03, 05                     |
| Vision International People Group Public Limited, Leoforos Lemesou, 67 Vision Tower, Aglantzia CY-2121 Nicosia (CY)             |            |            |                            |
| 2009 10 08  | 2010 02 15 | 2009 12 24 |                            |
| <b>1022231</b> MAXIM QUATTRO  |            |            | 01, 05                     |
| SYNGENTA PARTICIPATIONS AG, Schwarzwaldallee 215 CH-4058 Basel (CH)   |            |            |                            |
| 2009 11 13  | 2010 02 15 | 2009 12 24 |                            |
| <b>1022249</b> KENZOHOMME   |            |            | 03                         |
| CFE: 25.1.25, 29.1.13   |            |            |                            |
| KENZO, 18 rue Vivienne F-75002 PARIS (FR)   |            |            |                            |
| 2009 08 05  | 2010 02 15 | 2009 12 24 |                            |
| <b>1022251</b> DE L'ECONOMIE POUR LONGTEMPS   |            |            | 09, 11                     |
| CFE: 24.17.18, 27.5.1, 29.1.15  |            |            |                            |
| Conway-The Convenience Company België, naamloze vennootschap, Laagstraat 63 B-9140 Temse (BE)                                   |            |            |                            |
| 2009 09 10  | 2010 02 15 | 2009 12 24 |                            |
| <b>1022264</b> anibis   |            |            | 16, 35, 36, 38, 39, 41, 42 |
| Anibis Sarl, Rue du Simplon 37 CH-1006 Lausanne (CH)  |            |            |                            |
| 2009 08 26  | 2010 02 15 | 2009 12 24 |                            |
| <b>1022274</b> JadeYoga   |            |            | 25, 28, 41                 |
| Futurum e.K., Koenigsallee 62 14193 Berlin (DE)   |            |            |                            |
| 2009 06 24  | 2010 02 15 | 2009 12 24 |                            |
| <b>1022283</b> Donna Julia  |            |            | 29, 30                     |
| CFE: 2.3.11, 5.7.2, 8.7.3, 24.7.3   |            |            |                            |
| PASTIFICIO DI TORRE ANNUNZIATA S.R.L., Piazza Risorgimento, 3 I-80058 Torre Annunziata-Naples (IT)                              |            |            |                            |
| 2009 05 28  | 2010 02 15 | 2009 12 24 |                            |
| <b>1022292</b> sivoner  |            |            | 11                         |
| CFE: 1.15.17, 27.5.8, 28.3.0  |            |            |                            |
| BINZHOU SKY RAINBOWN KITCHEN APPLIANCE CO., LTD., Xingfu Town, Boxing County 256510 Shandong Province (CN)                      |            |            |                            |
| 2009 11 26  | 2010 02 15 | 2009 12 24 |                            |
| <b>1022298</b> aicoken  |            |            | 25                         |
| CFE: 27.5.2   |            |            |                            |

|   |            |                        |  |
|---|------------|------------------------|--|
| GUANGZHOU AICO BABY & KID NECESSITIES CO., LTD, Shachong Village Shiji Town Panyu Guangzhou City (CN)   |            |                        |  |
| 2009 11 26  | 2010 02 15 | 2009 12 24             |  |
| <b>1022303</b> la régie du Home Média   |            | 16, 35, 39             |  |
| MEDIAPOST SA, 19 rue de la Villette F-69003 LYON 03 (FR)  |            |                        |  |
| 2009 09 14  | 2010 02 15 | 2009 12 24             |  |
| <b>1022306</b> TELS   |            |                        |  |
| CFE: 26.11.8, 27.5.1, 29.1.12   |            | 35, 36, 39             |  |
| Inostrannoe tchastnoe transportno-ekspeditsionnoe ounitarnoe predpriatie „T. E. L. S.-BY”, kom. 602, d. 5, oul. Nekrassova 220040 Minsk (BY)                                |            |                        |  |
| 2009 08 27  | 2010 02 15 | 2009 12 24             |  |
| <b>1022309</b> switchplus   |            | 35, 37, 38, 41, 42, 45 |  |
| switchplus AG, Werdstrasse 2 CH-8021 Zürich (CH)  |            |                        |  |
| 2009 04 30  | 2010 02 15 | 2009 12 24             |  |
| <b>1022323</b> HISUN  |            |                        |  |
| CFE: 27.5.17  |            | 08                     |  |
| ZHEJIANG HISUN ELECTRICAL APPLIANCECO., LTD. (zhejiang haishen dianqi youxian gongsi), No. 31, Baiquan Dadao, Baiquan Town, Dinghai District, Zhoushan 317600 Zhejiang (CN) |            |                        |  |
| 2009 11 16  | 2010 02 15 | 2009 12 24             |  |
| <b>1022324</b> ZOMAX  |            |                        |  |
| CFE: 4.3.5, 27.5.1  |            | 07                     |  |
| ZOMAX GROUP CO., LTD. (zhongma jituan youxian gongsi), 48# Aodihu Road, Taiping Street, Wenling City 317500 Zhejiang (CN)   |            |                        |  |
| 2009 11 16  | 2010 02 15 | 2009 12 24             |  |
| <b>1022342</b> GISMeteo   |            | 35, 42                 |  |
| MapMakers Group Ltd., str. 1, 13, Bolshoi Predtechensky per. RU-123242 Moscow (RU)  |            |                        |  |
| 2009 05 22  | 2010 02 15 | 2009 12 24             |  |
| <b>1022348</b> CFE: 2.5.25, 11.3.4  |            | 30, 32                 |  |
| A. Kuster Sirocco AG, Hauptstrasse 22 CH-8716 Schmerikon (CH)   |            |                        |  |
| 2009 07 15  | 2010 02 15 | 2009 12 24             |  |
| <b>1022349</b> SOUND OF POWER   |            | 35, 41, 45             |  |
| DDI Gerd Ingo Janitschek, Mosergasse 9/16 A-1090 Wien (AT)  |            |                        |  |
| 2009 06 25  | 2010 02 15 | 2009 12 24             |  |
| <b>1022361</b> PRCI L'outil de pointe   |            |                        |  |
| CFE: 16.1.16, 27.5.10, 29.1.13  |            | 07, 08, 09, 11, 17, 21 |  |
| PRCI, 111 rue du Mas de Portaly F-34000 MONTPELLIER (FR)  |            |                        |  |
| 2009 08 13  | 2010 02 15 | 2009 12 24             |  |
| <b>1022362</b> SLIM BOX   |            | 09, 38                 |  |
| FRANCE TELECOM, 6 place d'Alleray F-75015 PARIS (FR)  |            |                        |  |
| 2009 08 11  | 2010 02 15 | 2009 12 24             |  |
| <b>1022369</b> C COLLET QUAND LE SAVOIR FAIRE SE FAIT ART WHEN SAVOIR FAIRE TURNS TO ART  |            |                        |  |
| CFE: 25.1.15  |            | 33, 35                 |  |
| COOPÉRATIVE GÉNÉRALE DES VIGNERONS, 14 boulevard Pasteur F-51160 AY (FR)  |            |                        |  |
| 2009 07 31  | 2010 02 15 | 2009 12 24             |  |
| <b>1022380</b> YVLING   |            | 05                     |  |
| LABORATOIRE FRANCAIS DU FRACTIONNEMENT ET DES BIOTECHNOLOGIES, 3 avenue des Tropiques F-91940 LES ULIS (FR)   |            |                        |  |
| 2009 09 18  | 2010 02 15 | 2009 12 24             |  |
| <b>1022381</b> DABNOLIA   |            | 05                     |  |
| LABORATOIRE FRANCAIS DU FRACTIONNEMENT ET DES BIOTECHNOLOGIES, 3 avenue des Tropiques F-91940 LES ULIS (FR)   |            |                        |  |
| 2009 09 18  | 2010 02 15 | 2009 12 24             |  |
| <b>1022382</b> RHOVLING   |            | 05                     |  |
| LABORATOIRE FRANCAIS DU FRACTIONNEMENT ET DES BIOTECHNOLOGIES, 3 avenue des Tropiques F-91940 LES ULIS (FR)   |            |                        |  |
| 2009 09 18  | 2010 02 15 | 2009 12 24             |  |
| <b>1022486</b> all sun  |            |                        |  |
| CFE: 26.1.16, 27.5.1  |            | 09                     |  |
| HUANG ZHIGANG, No. 1. Fenggao Road, Zhangzhou City 363000 Fujian Province (CN)  |            |                        |  |
| 2009 09 02  | 2010 02 15 | 2009 12 24             |  |
| <b>1022487</b> QI LU  |            |                        |  |
| CFE: 27.5.1, 28.3.0   |            | 05                     |  |
| QILU PHARMACEUTICAL CO., LTD, No. 2 Qilihe Road, High-Tech Zone 250100 Jinan (CN)   |            |                        |  |
| 2009 11 26  | 2010 02 15 | 2010 04 15             |  |
| <b>1022512</b> 1-2-do   |            | 35, 38, 41             |  |
| Robert Bosch GmbH, 70469 Stuttgart (DE)   |            |                        |  |
| 2009 09 15  | 2010 02 15 | 2009 12 24             |  |
| <b>1022545</b> Yunona   |            |                        |  |
| CFE: 27.5.1, 29.1.12  |            | 05, 10, 42             |  |
| Zakrytoe aktsionernoe obshchestvo „Meditsinskoe predpriatie Simurg”, d. 13, pr. Lyudnikova 210023 Vitebsk (BY)  |            |                        |  |
| 2009 10 01  | 2010 02 15 | 2009 12 24             |  |
| <b>1022556</b> HAIERBAO   |            |                        |  |
| CFE: 27.5.1   |            | 29                     |  |
| ZHEJIANG TAIZHOU HAIERBAO AQUATIC PRODUCTS CO., LTD, Linchuan Development Area, Songmen, Wenling Zhejiang (CN)  |            |                        |  |
| 2009 11 26  | 2010 02 15 | 2009 12 24             |  |
| <b>1022597</b> GLADIUS  |            | 33                     |  |
| TENUTA ADOLFO SPADA S.R.L., Via Aniello Falcone, 294 NAPOLI (IT)  |            |                        |  |
| 2009 10 09  | 2010 02 15 | 2009 12 24             |  |
| <b>1022610</b> TATRANIA   |            | 30, 35                 |  |
| Pečivárne Liptovský Hrádok, s.r.o., Liptovská Porúbka 347 SK-033 01 Liptovský Hrádok (SK)   |            |                        |  |
| 2009 03 20  | 2010 02 15 | 2009 12 24             |  |
| <b>1022611</b> CFE: 28.5.0  |            | 18, 25, 35             |  |
| EGC GLOBAL CO LIMITED, Themistokli Dervi 12, Palais d'Ivoire, 2nd floor CY-1066 Nicosia (CY)  |            |                        |  |
| 2009 06 11  | 2010 02 15 | 2009 12 24             |  |
| <b>1022707</b> Garanterm  |            |                        |  |
| CFE: 19.1.1, 26.11.8, 27.5.1, 29.1.13   |            | 11, 35, 37             |  |
| OBSHCHESTVO S OGRANICHENNOJ OTVETSTVENNOSTJU „VODOGREY”, lit. A, d. 1, pr. Yuriua Gagarina RU-196105 Saint-Petersburg (RU)  |            |                        |  |
| 2009 12 01  | 2010 02 15 | 2009 12 31             |  |
| <b>1022730</b> WONDER LIFE  |            |                        |  |
| CFE: 26.1.1, 26.1.3, 26.1.18, 26.2.7, 27.5.17, 27.5.21  |            | 08, 09, 11, 16, 18, 21 |  |
| Obshchestvo s ogranichennoj otvetstvennostyu „Wonder life”, 17-15, ul. Bashilovskaya RU-127287 Moscow (RU)  |            |                        |  |
| 2009 06 11  | 2010 02 15 | 2009 12 31             |  |
| <b>1022736</b> JUMP & FISH FASHION  |            |                        |  |
| CFE: 1.15.21, 3.9.24, 20.5.15, 29.1.13  |            | 25                     |  |
| HAI NAN Kereskedelmi és Szolgáltató Korlátolt Felelősségű Társaság, Örs vezér tér 18. 4. em. 17 H-1148 Budapest (HU)  |            |                        |  |
| 2009 10 28  | 2010 02 15 | 2009 12 31             |  |
| <b>1022742</b> TIPPTEX  |            | 06, 17, 19             |  |
| GEO-TIPPTEX IPARI ÉS KERESKEDELMI KORLÁTOLT FELELŐSSÉGŰ TÁRSASÁG, Tvk-lpartelep, PF. 133 H-3581 Tiszaújváros (HU)   |            |                        |  |
| 2009 09 10  | 2010 02 15 | 2009 12 31             |  |
| <b>1022745</b> CALCIRIGAT   |            | 05                     |  |
| RICHTER GEDEON NYRT., Gyömrői út 19-21 H-1103 Budapest (HU)   |            |                        |  |
| 2009 10 21  | 2010 02 15 | 2009 12 31             |  |
| <b>1022747</b> DAYLETTE   |            | 05                     |  |
| RICHTER GEDEON NYRT., Gyömrői út 19-21 H-1103 Budapest (HU)   |            |                        |  |
| 2009 11 16  | 2010 02 15 | 2009 12 31             |  |
| <b>1022748</b> DIPLOMAT   |            |                        |  |
| CFE: 26.11.8, 29.1.12   |            | 10, 37                 |  |
| Chirana-Dental, s.r.o., Vrbovská cesta 17 SK-921 01 Piešťany (SK)   |            |                        |  |
| 2009 01 08  | 2010 02 15 | 2009 12 31             |  |

|   |  |
|---|--|
| <b>1022759</b> diba.<br>CFE: 2.1.23, 24.17.2, 27.3.2, 27.5.25, 29.1.1<br>ZVEZA BANK registrana zadruga z omejenim jamstvom,<br>Podružnica Ljubljana, Bravničarjeva 13 SI-1000 Ljubljana (SI)<br>2009 07 23 2010 02 15 2009 12 31                | 35, 36, 38, 42                         |
| <b>1022772</b> ange ou démon le secret<br>CFE: 1.15.9, 25.1.6, 26.11.25, 29.1.13<br>PARFUMS GIVENCHY, 77 rue Anatole France F-92300 LEVALLOIS-PERRET (FR)<br>2009 07 31 2010 02 15 2009 12 31   | 03                                     |
| <b>1022860</b> SEDAPLUS<br>CHEPHASAAR, Chemisch-Pharmazeutische Fabrik GmbH,<br>Mühlstraße 50 66386 St. Ingbert (DE)<br>2009 11 06 2010 02 15 2009 12 31  | 05                                     |
| <b>1022872</b> SUNS<br>CFE: 26.1.18, 27.5.1, 28.3.0<br>Rugao Sun Casing & Food Co., Ltd., No. 8 Group Taiping Village,<br>Rugao Economic Development Zone Jiangsu (CN)<br>2009 11 23 2010 02 15 2009 12 31                                      | 18                                     |
| <b>1022880</b> TINTELE<br>SHENZHEN XINDINGTAI TECHNOLOGY CO., LTD., Room 1103,<br>Huaneng Building, Shennan Middle Road, Futian District<br>Shenzhen City, Guangdong Province (CN)<br>2009 11 23 2010 02 15 2009 12 31                          | 09                                     |
| <b>1022884</b> STEVITA<br>Traisentaler Getränke Gesellschaft m.b.H., Tiroler Straße 20 A-3105<br>St. Pölten-Unterradlberg (AT)<br>2009 10 13 2010 02 15 2010 04 01  | 32, 33                                 |
| <b>1022924</b> ETALON<br>CFE: 26.3.1, 27.5.17, 29.1.12<br>OBSHCHESTVO S OGRANICHENNOJ OTVETSTVENNOSTJU „TERMEX<br>grupp“, d. 52, Lit. „G“, k. 22, ul. Kuznetsovskaja RU-196105 Saint-<br>Petersburg (RU)<br>2009 10 23 2010 02 15 2009 12 31    | 11                                     |
| <b>1022930</b> TROPHIGIL<br>BESINS HEALTHCARE, société anonyme de droit belge, 287 avenue<br>Louise B-1050 BRUXELLES (BE)<br>2009 10 06 2010 02 15 2009 12 31   | 05                                     |
| <b>1022962</b> TeLLHOW<br>CFE: 27.5.1<br>Tellhow Group Co., LTD, Qinghua-Tech Plaza, Qingshanhu Zone,<br>Nanchang City 330096 Jiangxi Province (CN)<br>2009 12 03 2010 02 15 2009 12 31   | 07                                     |
| <b>1022972</b> W.M.K secur<br>CFE: 26.4.18, 26.4.24, 27.5.24<br>W.M.K. SECUR Srl, Via dei Campi, 3 I-39035<br>MONGUELFO-TESIDO (BZ) (IT)<br>2009 09 11 2010 02 15 2009 12 31  | 06, 07, 09, 17, 19, 37                 |
| <b>1022984</b> Alessandro Bonimi<br>CFE: 18.5.6, 27.5.1<br>Obchtchestvo s ogranitchennoi otvetstvennostyou „ORION“,<br>69/75, oul. Vavilova RU-117997 MOSKVA (RU)<br>2009 09 02 2010 02 15 2009 12 31   | 11, 18, 20, 24, 25, 28, 35, 39, 43, 44 |
| <b>1022991</b> O'brian ICETEA<br>CFE: 1.15.9, 1.15.19, 25.1.15, 29.1.13<br>TRAISENTALER GETRÄNKE GESELLSCHAFT M.B.H., Tiroler Straße<br>20 A-3105 St. Pölten-Unterradlberg (AT)<br>2009 10 13 2010 02 15 2009 12 31                             | 30, 32                                 |
| <b>1022992</b> legere<br>CFE: 5.7.14, 29.1.13<br>TRAISENTALER GETRÄNKE GESELLSCHAFT M.B.H., Tiroler Straße<br>20 A-3105 St. Pölten-Unterradlberg (AT)<br>2009 10 13 2010 02 15 2009 12 31   | 30, 32, 33                             |
| <b>1022995</b> Synergy Products and Services<br>CFE: 26.13.25, 27.5.10<br>SYNERGY PIGMENTS (SHANGHAI) LTD., Group 2 Zhoulu Cun,<br>Qingcun Town, Fengxian District 201407 Shanghai (CN)<br>2009 11 26 2010 02 15 2009 12 31                     | 02                                     |
| <b>1022996</b> sophene<br>CFE: 5.5.20, 27.5.19<br>DODAN TEKSTIL ÜRÜNLERİ SANAYİ VE TİCARET LİMİTED ŞİRKETİ,<br>Gürsel Mh. Tümlec Sk. No: 1 Kagithane/Istanbul (TR)<br>2009 11 03 2010 02 15 2009 12 31  | 25                                     |
| <b>1023002</b> AURORA FABBRICA VELOCIPEDI CICLO VITTORIO<br>VENETO<br>CFE: 24.1.5, 27.5.10<br>Aurora S.r.l., Via Martel, 51 I-31029 VITTORIO VENETO (TV) (IT)<br>2009 11 12 2010 02 15 2009 12 31   | 12                                     |
| <b>1023024</b> SAIBRO<br>Saibro GmbH, Unterdorfstrasse 38 CH-4415 Lausen (CH)<br>2009 09 04 2010 02 15 2009 12 31   | 19, 37                                 |
| <b>1023029</b> Gauchos<br>Tepro Garten GmbH, Carl-Zeiss-Strasse 8/4 63322 Rödermark (DE)<br>2009 08 21 2010 02 15 2009 12 31  | 11, 21                                 |
| <b>1023050</b> HYPER CUISINES<br>CFE: 25.3.1, 27.5.1, 29.1.13<br>HYPER CUISINES INTERNATIONAL, 5 Rue Denis PAPIN F-68000<br>COLMAR (FR)<br>2009 10 12 2010 02 15 2009 12 31   | 07, 11, 19, 20                         |
| <b>1023056</b> FIANDRE<br>Granitifandre S.p.A., 112, via Radici Nord I-42014 Castellarano (IT)<br>2009 09 08 2010 02 15 2009 12 31  | 19                                     |
| <b>1023060</b> POLO DENT<br>CFE: 26.11.7, 27.5.15, 29.1.13<br>Polo Consultancy BV, Laarakkerweg 5 NL-5061 JR Oisterwijk (NL)<br>2009 10 13 2010 02 15 2009 12 31  | 05, 10, 16                             |
| <b>1023063</b> BESTAIR<br>OÜ Bestair, Tartu mnt 173/2, Peetri küla, Rae vald EE-75301 Harju<br>maakond (EE)<br>2009 10 21 2010 02 15 2009 12 31   | 11                                     |
| <b>1023130</b> SHARING SMILES<br>FROMAGERIES BEL, 16 boulevard Malesherbes F-75008 PARIS (FR)<br>2009 10 23 2010 02 15 2009 12 31   | 29, 30                                 |
| <b>1023137</b> Easy Lyo<br>CFE: 26.11.12, 27.5.10, 29.1.12<br>SGD S.A., 1 rue du Général Leclerc, Immeuble Le Linéa F-92800<br>PUTEAUX (FR)<br>2009 08 25 2010 02 15 2009 12 31   | 21                                     |
| <b>1023138</b> WHITE MAGIC<br>HENKEL AG & Co. KgaA (société de droit allemand), Henkelstrasse<br>67 40589 Düsseldorf (DE)<br>2009 08 28 2010 02 15 2009 12 31   | 03                                     |
| <b>1023147</b> best line ...ENJOY YOUR LIFE<br>CFE: 24.17.2, 26.4.18, 26.4.24, 27.5.9, 27.5.17, 29.1.12<br>Ing. Peter Behúň-BEST, Bratislavská 117 SK-013 14 Žilina (SK)<br>2009 07 03 2010 02 15 2009 12 31                                    | 11                                     |
| <b>1023148</b> EVENTIS telecom<br>CFE: 4.5.5, 27.5.10, 29.1.12<br>Tovarishchestvo s ogranichennoy otvetstvennostju „Eventis<br>Telecom Kazakhstan“, avenue Zheltoksan, 85/78, apt. 23 050012<br>Almaty (KZ)<br>2009 08 25 2010 02 15 2009 12 31 | 38                                     |
| <b>1023157</b> Go-touch<br>Taizhou Hongmeng Industrial Co., Ltd, Mapu Industrial Park,<br>Luqiao, Taizhou Zhejiang (CN)<br>2009 10 20 2010 02 15 2009 12 31   | 03, 05, 21                             |

|   |                        |   |  |
|---|------------------------|---|--|
| <b>1023168</b> REVOLTe<br>AUTOMOBILES CITROËN, Immeuble Colisée III-12 rue Fructidor<br>F-75835 Paris Cedex 17 (FR)<br>2009 07 21 2010 02 15 2009 12 31   | 12                     | <b>1023368</b> SunInfo<br>Sungrow Power Supply Co., Ltd., No. 2 Tianhu Road, New & High<br>Technology Industrial Development Zone, Hefei Anhui (CN)<br>2009 11 17 2010 02 15 2009 12 31   | 09   |
| <b>1023181</b> ACTIVE ASEPTIC SURFACES<br>CFE: 27.5.10<br>Granitifiandre S.p.A., 112, via Radici Nord I-42014 Castellarano (IT)<br>2009 10 05 2010 02 15 2009 12 31   | 19                     | <b>1023387</b> BOILEX<br>CFE: 27.1.1, 27.5.1<br>OBSHCHESTVO S OGRANICHENNOJ OTVETSTVENNOSTJU<br>„TEPLOVOE OBORUDOVANIE”, Moskovskoe schosse 44, Tosno,<br>Tosnenski r-n RU-187000 Leningradskaja obl. (RU)<br>2009 12 01 2010 02 15 2009 12 31  | 11, 35, 37                                     |
| <b>1023193</b> Benhao<br>CFE: 28.3.0<br>Zheng Chunlian, Room 1604, Wanfeng Mansion, Wenzhou<br>Zhejiang (CN)<br>2009 11 23 2010 02 15 2009 12 31  | 25                     | <b>1023390</b> GIPFEL INTERNATIONAL<br>ISAEV ALEKSEI YURJEVICH, kv. 48, korp. 2, d. 3, ul. Tolbukhina RU-<br>121596 Moskva (RU)<br>2009 10 05 2010 02 15 2009 12 31   | 03, 21   |
| <b>1023205</b> TOPCHOICE<br>Zhejiang Topchoice Holding Group Co., Ltd, No. 202, Wen'er Road,<br>Hangzhou Zhejiang Province (CN)<br>2009 11 23 2010 02 15 2009 12 31   | 36, 44                 | <b>1023435</b> SIMIT SARAYI<br>CFE: 27.5.1<br>KUTA GIDA YATIRIM VE TICARET ANONIM ŞİRKETİ, Yenitarlabası<br>Cad. No:6 Taksim Beyoglu ISTANBUL (TR)<br>2009 10 12 2010 02 15 2009 12 31  | 30, 43   |
| <b>1023219</b> switchplus<br>CFE: 26.4.24, 27.5.24<br>switchplus AG, Werdstrasse 2 CH-8021 Zürich (CH)<br>2009 04 30 2010 02 15 2009 12 31  | 35, 37, 38, 41, 42, 45 | <b>1023455</b> myAVIS<br>KVADOS Mobile Solutions s.r.o., Pivovarská 4/10 CZ-702 00<br>Ostrava, Moravská Ostrava (CZ)<br>2009 05 28 2010 02 15 2009 12 31  | 09, 35, 42                                     |
| <b>1023222</b> E CEZ GROUP<br>CFE: 26.4.18, 26.4.24, 27.5.9<br>ČEZ, a.s., Duhová 2/1444 CZ-140 53 Praha 4 (CZ)<br>2009 06 29 2010 02 15 2009 12 31  | 04, 35, 39, 40         | <b>1023458</b> BÜROSAN<br>CFE: 27.1.1, 29.1.12<br>BUROSAN OFIS MOBILYALARI, VE MALZEMELERİ İNSAAT İMALAT<br>İTHALAT, İHRACAT SANAYİ VE TICARET ANONİM ŞİRKETİ, Basak<br>Mah. Ceyhan Yolu Uzeri, Girne Bulv. No:144 Yuregir TR-01260<br>ADANA (TR)<br>2009 09 15 2010 02 15 2009 12 31 | 20, 35   |
| <b>1023224</b> HEAL THE WORLD<br>HEAL THE WORLD FOUNDATION, 44489 Town Center Way, Suite<br>D425 Palm Desert, CA 92260 (US)<br>2009 07 30 2010 02 15 2009 12 31   | 35, 45                 | <b>1023463</b> EQUILAC<br>Immobiliere La Garenne NV, Ambachtstraat 1 B-9700<br>OUDENAARDE (BE)<br>2009 11 24 2010 02 15 2009 12 31  | 03, 05, 29                                     |
| <b>1023227</b> E<br>CFE: 26.4.18, 26.4.24, 27.5.21, 29.1.1<br>ČEZ, a.s., Duhová 2/1444 CZ-140 53 Praha 4 (CZ)<br>2009 07 03 2010 02 15 2009 12 31   | 04, 35, 39, 40         | <b>1023467</b> ShBS<br>CFE: 26.13.25, 27.5.1, 27.5.8, 29.1.12<br>Tovarichtchestvo s ogranitchennoy otvetstvennostyu „ShBS i C”,<br>kv. 12, d.32, ul. Baykadamova Almaty (KZ)<br>2009 06 15 2010 02 15 2009 12 31  | 03, 21, 35                                     |
| <b>1023268</b> LIERAC PREMIUM<br>LABORATOIRES LIERAC SA, 99 rue du Faubourg Saint Honoré<br>F-75008 PARIS (FR)<br>2009 10 15 2010 02 15 2009 12 31  | 03                     | <b>1023596</b> SOUTH FACE<br>FARUK SORKUN, Yeniçeri Caddesi Çadirci, Pasaji No:5/109 Beyazit<br>ISTANBUL (TR)<br>2009 06 18 2010 02 15 2009 12 31   | 25   |
| <b>1023281</b> PRIMAGREEN<br>PAPETERIES DU LEMAN, 1080, rue des Vignes Rouges F-74500<br>PUBLIER (FR)<br>2009 10 26 2010 02 15 2009 12 31   | 16                     | <b>1023597</b> CFE: 24.9.5, 29.1.11<br>Petr Maličovský, MBA, Šmeralova 331/21 CZ-170 00 Praha 7 (CZ)<br>2009 09 01 2010 02 15 2009 12 31  | 36   |
| <b>1023310</b> CFE: 1.3.8, 3.7.16, 3.7.24<br>Zhejiang Winner Fire Fighting Equipment Co., Ltd., Qinglong<br>Road, Xinhuang, Fengqiao Town, Jiaxing City 314000<br>Zhejiang (CN)<br>2009 11 23 2010 02 15 2009 12 31         | 09                     | <b>1023649</b> SUBWAY EAT FRESH<br>Doctor's Associates Inc., 300 South Pine Island Road, Suite No. 306<br>Plantation, FL 33324 (US)<br>2009 07 22 2010 02 15 2009 12 31   | 43   |
| <b>1023312</b> Jeco<br>CFE: 24.9.3, 25.3.1, 27.5.1, 29.1.14<br>LAOUN IHAB, Kornet et Hamra (LB)<br>2009 11 04 2010 02 15 2009 12 31   | 29                     | <b>1023681</b> WASCOSA FLEX FREIGHT SYSTEM<br>WASCOSA AG, Grafenaustrasse 5 CH-6300 Zug (CH)<br>2009 08 17 2010 02 15 2009 12 31  | 12, 39   |
| <b>1023320</b> MAUER<br>MAUER LOCKING SYSTEMS LTD, „Petko Stainov” Str. 10 BG-9009<br>Varna (BG)<br>2009 11 12 2010 02 15 2009 12 31  | 06, 09                 | <b>1023683</b> SUPERGLASS<br>CFE: 24.17.18, 26.11.8, 27.5.9<br>SAINT-GOBAIN ISOVER G+H AG, Bürgermeister-Grünzweig-Strasse<br>1 67059 Ludwigshafen (DE)<br>2009 07 22 2010 02 15 2009 12 31   | 06, 17, 19                                     |
| <b>1023348</b> Leader<br>CFE: 29.1.11<br>Zakrytoe aktsionerhoe obshchestvo Proizvodstvenno-<br>kommercheskaya firma „VELLES”, str. 6, d. 15, ul. Seleznevskaya<br>RU-127473 Moskva (RU)<br>2009 10 16 2010 02 15 2009 12 31 | 07                     | <b>1023684</b> Anatolij Kashpirovskiy<br>CFE: 28.5.0<br>Kashpirovskiy Anatolij Myhaylovych, ul. Mitinskaj, 27 corp. 1, kv.<br>523 RU-125222 Moskva (RU)<br>2009 07 15 2010 02 15 2009 12 31   | 16, 32, 33, 34, 35, 36, 37, 40, 41, 42, 43, 44 |
| <b>1023364</b> NUXZEN<br>Pfizer AG, Schärenmoosstrasse 99 CH-8052 Zürich (CH)<br>2009 11 25 2010 02 15 2009 12 31   | 05                     |   |  |



|  |                         |                        |
|--|-------------------------|------------------------|
| <b>1023687</b>   | Datarec                 | 35, 39, 40, 45         |
| Thévenaz-Leduc SA, Ch de la Motte 5, CP 311 CH-1024 Ecublens (CH)  |                         |                        |
| 2009 08 28   | 2010 02 15              | 2009 12 31             |
| <b>1023697</b>   | CFE: 28.5.0             | 29, 30                 |
| Obchtchestvo s ogranitchennoi otvetstvennostyou „King Lion Fouds“, stroenie 1, dom 24/12, Bolchoi Karetny pereoullok RU-127051 MOSKVA (RU) |                         |                        |
| 2009 10 05   | 2010 02 15              | 2009 12 31             |
| <b>1023698</b>   | DINO CASAGRANDE         | 25, 35                 |
| FASHION SERVICE srl, Via F. Manera, 14/16-S. Cipriano I-31056 RONCADE (TV) (IT)  |                         |                        |
| 2009 09 08   | 2010 02 15              | 2009 12 31             |
| <b>1023737</b>   | Atorgamma               | 03, 05                 |
| Wörwag Pharma GmbH & Co. KG, Calwer Strasse 7 71034 Böblingen (DE)   |                         |                        |
| 2009 10 16   | 2010 02 15              | 2009 12 31             |
| <b>1023739</b>   | Moliza                  |                        |
| CFE: 27.5.11 36, 37  |                         |                        |
| MOLIZA REVESTIMENTOS CERAMICOS, LTDA., Rua Gago Coutinho, N° 12, 1° Dto, Bairro Sao Francisco P-2685-465 Camarate (PT)                     |                         |                        |
| 2009 09 25   | 2010 02 15              | 2009 12 31             |
| <b>1023744</b>   | SunAccess               | 09                     |
| Sungrow Power Supply Co., Ltd., No. 2 Tianhu Road, New & High Technology Industrial Development Zone, Hefei Anhui (CN)                     |                         |                        |
| 2009 11 23   | 2010 02 15              | 2009 12 31             |
| <b>1023748</b>   | CFE: 3.4.11, 29.1.4     | 16, 20, 21, 25, 35, 41 |
| Rainer Bonk, Lohmühler Weg 6 47495 Rheinberg (DE)  |                         |                        |
| 2009 11 04   | 2010 02 15              | 2009 12 31             |
| <b>1023749</b>   | ILAST CLEAN             | 03, 05, 10             |
| HORUS PHARMA, 148 Avenue George Guynemer, Cap Var F-06700 SAINT LAURENT DU VAR (FR)  |                         |                        |
| 2009 11 05   | 2010 02 15              | 2009 12 31             |
| <b>1023750</b>   | ILAST POST OP           | 03, 05, 10             |
| HORUS PHARMA, 148 Avenue George Guynemer, Cap Var F-06700 SAINT LAURENT DU VAR (FR)  |                         |                        |
| 2009 11 05   | 2010 02 15              | 2009 12 31             |
| <b>1023760</b>   | MELESTA                 |                        |
| CFE: 26.15.1, 27.5.8 09, 42  |                         |                        |
| Chastnoe proizvodstvennoe unitarnoe predpriyatie „Melsoft“, k. 304, dom 58B, 4-j Zagorodny pereulok 220073 Minsk (BY)                      |                         |                        |
| 2009 11 13   | 2010 02 15              | 2009 12 31             |
| <b>1023764</b>   | BEAR                    | 13                     |
| OTKRYTOE AKTSIONERNOE OBSHCHESTVO „TULSKY PATRONNY ZAVOD“, 139, ul. Marata RU-300004 g. Tula (RU)  |                         |                        |
| 2009 11 11   | 2010 02 15              | 2009 12 31             |
| <b>1023798</b>   | MUSTAD                  | 35                     |
| Mustad International SA, Avenue d'Ouchy 18 CH-1006 Lausanne (CH)   |                         |                        |
| 2009 08 03   | 2010 03 01              | 2010 01 07             |
| <b>1023803</b>   | NERD FORCE              |                        |
| CFE: 16.1.5, 16.1.6, 16.3.13, 26.7.5, 29.1.12 35, 37, 41, 42   |                         |                        |
| amberANTs Service GmbH, Thomas A. Edison Strasse 2 A-7000 Eisenstadt (AT)  |                         |                        |
| 2009 11 09   | 2010 03 01              | 2010 01 07             |
| <b>1023805</b>   | my Work WORK MANAGEMENT |                        |
| CFE: 26.4.4, 26.4.9, 27.5.10, 29.1.13 09, 35, 42   |                         |                        |
| KVADOS, a.s., Pivovarská 4/10 CZ-702 00 Ostrava, Moravská Ostrava (CZ)   |                         |                        |
| 2009 07 28   | 2010 03 01              | 2010 01 07             |
| <b>1023834</b>   | Mmm!                    |                        |
| CFE: 24.17.4, 26.4.24, 27.5.24 33, 35, 39, 43  |                         |                        |
| GROUPE AUCHAN, 40 avenue de Flandre F-59170 CROIX (FR)   |                         |                        |
| 2009 10 01   | 2010 03 01              | 2010 01 07             |
| <b>1023843</b>   | Abb AK BARS BANK        |                        |
| CFE: 27.5.19, 29.1.12 35, 36   |                         |                        |
| Joint-Stock Commercial Bank „AK BARS“ (Open Joint-Stock Company), Decabristov street, 1-Kazan RU-420066 Republic of Tatarstan (RU)         |                         |                        |
| 2009 10 26   | 2010 03 01              | 2010 01 07             |
| <b>1023857</b>   | GEMO                    |                        |
| CFE: 26.7.9, 26.13.25, 27.5.17 01, 02, 06, 07, 08, 17, 19, 36, 37, 39, 42, 43  |                         |                        |
| GEMO OLOMOUC, spol. s r.o., Dlouhá 562/22 CZ-772 35 Olomouc-Lazce (CZ)   |                         |                        |
| 2009 03 19   | 2010 03 01              | 2010 01 07             |
| <b>1023862</b>   | Nattié                  | 29                     |
| MILSY, a.s., Partizánska 224/B SK-957 01 Bánovce nad Bebravou (SK)   |                         |                        |
| 2009 08 24   | 2010 03 01              | 2010 01 07             |
| <b>1023889</b>   | DIV                     |                        |
| CFE: 14.3.1, 27.3.1, 27.3.15 06, 07, 08, 12, 20, 21, 40  |                         |                        |
| DIV d.o.o. tvornica vijaka, Bobovica 10a HR-10430 Samobor (HR)   |                         |                        |
| 2009 05 04   | 2010 03 01              | 2010 01 07             |
| <b>1023905</b>   | Wilmaa                  | 35, 38, 41, 42, 45     |
| Gartenhof Medien GmbH, Gartenhofstrasse 15 CH-8004 Zürich (CH)   |                         |                        |
| 2009 06 24   | 2010 03 01              | 2010 01 07             |
| <b>1023916</b>   | Sergio Guller           |                        |
| CFE: 26.1.18, 27.5.1 25  |                         |                        |
| BUTIK AIRPORT GIYIM SANAYI VE TICARET LIMITED ŞİRKETİ, Koska Caddesi Şahnameci Sokak No:5/6 EMINÖNÜ-İSTANBUL (TR)                          |                         |                        |
| 2009 07 01   | 2010 03 01              | 2010 01 07             |
| <b>1023919</b>   | masachi                 |                        |
| CFE: 27.5.1, 29.1.12 20, 35  |                         |                        |
| ARTOFIS MOBILYA SANAYI TICARET VE ANONIM ŞİRKETİ, Hasanaga Organize Sanayi Bölgesi 10 Cadde Nilüfer Bursa (TR)                             |                         |                        |
| 2009 07 01   | 2010 03 01              | 2010 01 07             |
| <b>1023921</b>   | MJ                      | 28                     |
| Johnson, Melissa, 41605 Goodrich St Indio, CA 92203 (US)   |                         |                        |
| 2009 07 31   | 2010 03 01              | 2010 01 07             |
| <b>1023922</b>   | 3ami                    |                        |
| CFE: 27.5.11, 27.5.24, 27.7.11, 27.7.24, 29.1.13 09, 42  |                         |                        |
| Solution Profiling Ltd, 19-20 Bridgeman Terrace Wigan, Greater Manchester WN1 1TD (GB)   |                         |                        |
| 2009 06 09   | 2010 03 01              | 2010 01 07             |
| <b>1023924</b>   | S SALON PROFESSIONAL    |                        |
| CFE: 24.1.5, 26.4.18, 26.4.24, 27.5.24 03, 08, 14, 18, 20, 21, 26  |                         |                        |
| Skorulsky Dmytro Anatoliyovych, vul. Ilfa i Petrova, bud. 47, kv. 24 m. Odesa 65000 (UA)   |                         |                        |
| 2009 06 26   | 2010 03 01              | 2010 01 07             |
| <b>1023930</b>   | IN NOVA                 | 05, 10                 |
| Creation Willi Geller International AG, Oberneuhofstrasse 5 CH-6341 Baar (CH)  |                         |                        |
| 2009 07 28   | 2010 03 01              | 2010 01 07             |
| <b>1023987</b>   | DEHYDRIS                | 11, 37, 40, 42         |
| DEGREMONT, 183 avenue du 18 juin 1940 F-92500 RUEIL MALMAISON (FR)   |                         |                        |
| 2009 09 29   | 2010 03 01              | 2010 01 07             |
| <b>1023989</b>   | PUISSANCE ET PROXIMITÉ  | 21, 40                 |
| SAINT GOBAIN EMBALLAGE, 18 avenue d'Alsace F-92400 COURBEVOIE (FR)   |                         |                        |
| 2009 10 01   | 2010 03 01              | 2010 01 07             |
| <b>1023996</b>   | PHYTO PROFESSIONAL      | 03, 05, 29             |
| CASTER, 35 avenue Franklin Roosevelt F-75008 PARIS (FR)  |                         |                        |
| 2009 10 09   | 2010 03 01              | 2010 01 07             |
| <b>1023997</b>   | STREET CODE             | 09, 16, 18, 21, 24     |
| GROUPE AUCHAN, 40 avenue de Flandre F-59170 CROIX (FR)   |                         |                        |
| 2009 10 02   | 2010 03 01              | 2010 01 07             |

|   |                     |                            |
|---|---------------------|----------------------------|
| <b>1023998</b>  | HISTOIRES DE FILLES | 09, 12, 16, 18, 20, 21, 24 |
| GROUPE AUCHAN, 40 avenue de Flandre F-59170 CROIX (FR)  |                     |                            |
| 2009 10 02  | 2010 03 01          | 2010 01 07                 |
| <b>1024031</b>  | REFINE              |                            |
| CFE: 26.11.12, 27.5.8 07  |                     |                            |
| ZHEJIANG REFINE WUFU AIR TOOLS CO., LTD., Nanshanzha Industrial Zone, Chengbei, Wenling Zhejiang (CN)                                   |                     |                            |
| 2009 11 26  | 2010 03 01          | 2010 01 07                 |
| <b>1024039</b>  | FIRMASTA            | 05                         |
| KRKA, tovarna zdravil, d.d., Novo mesto, Šmarješka cesta 6 SI-8501 Novo mesto (SI)  |                     |                            |
| 2009 11 06  | 2010 03 01          | 2010 01 07                 |
| <b>1024041</b>  | INTEGRATED APPROACH |                            |
| CFE: 25.3.1, 29.1.13 03, 05   |                     |                            |
| KRKA, tovarna zdravil, d.d., Novo mesto, Šmarješka cesta 6 SI-8501 Novo mesto (SI)  |                     |                            |
| 2009 11 05  | 2010 03 01          | 2010 01 07                 |
| <b>1024044</b>  | REIGO               |                            |
| CFE: 2.1.23, 2.3.23, 27.5.1 25  |                     |                            |
| LI WEN TAO, Tóvirág utca 14, III/3 H-1106 BUDAPEST (HU)   |                     |                            |
| 2009 10 27  | 2010 03 01          | 2010 01 07                 |
| <b>1024048</b>  | E                   |                            |
| CFE: 1.5.25, 26.1.6, 27.5.8, 27.5.21 06   |                     |                            |
| ECLISSE SRL, Via Sernaglia, 106 I-31053 PIEVE DI SOLIGO (TV) (IT)   |                     |                            |
| 2009 10 16  | 2010 03 01          | 2010 01 07                 |
| <b>1024058</b>  | John Zapa's Bruski  | 32                         |
| John Zapa's Ltd., 9721 S Ridgeland Oaklawn, IL 60453 (US)   |                     |                            |
| 2009 12 08  | 2010 03 01          | 2010 01 07                 |
| <b>1024062</b>  | Alkavo              | 31                         |
| Martin Küppers, Berger Str. 10 39606 Behrendorf/Altmark (DE)  |                     |                            |
| 2009 11 10  | 2010 03 01          | 2010 01 07                 |
| <b>1024071</b>  | Gome                |                            |
| CFE: 27.5.1, 28.3.0 35, 37  |                     |                            |
| BEIJING GOME APPLIANCE CO., LTD., No. 8 Xincheng Industrial Park 1 Lucheng Town, Tongzhou District Beijing (CN)                         |                     |                            |
| 2009 12 09  | 2010 03 01          | 2010 01 07                 |
| <b>1024096</b>  | y                   |                            |
| CFE: 27.5.21 06, 07, 09   |                     |                            |
| YOSHITAKE Inc., 7-3 Futano-Cho, Mizuho-Ku, Nagoya-shi Aichi 467-0861 (JP)   |                     |                            |
| 2009 06 23  | 2010 03 01          | 2010 01 07                 |
| <b>1024102</b>  | ippocampo 1954      | 14                         |
| XINATORE LIMITED, 1 Iakovou Tompazi Street, Vashlotis Business Centre, 1st Floor, Flat 101 CY-3107 Limassol (CY)                        |                     |                            |
| 2009 09 16  | 2010 03 01          | 2010 01 07                 |
| <b>1024129</b>  | my Cash             |                            |
| CFE: 26.4.4, 26.4.18, 26.4.24, 27.5.15 09, 35, 42   |                     |                            |
| KVADOS, a.s., Pivovarská 4/10 CZ-702 00 Ostrava, Moravská Ostrava (CZ)  |                     |                            |
| 2009 07 28  | 2010 03 01          | 2010 01 07                 |
| <b>1024134</b>  | Worldsoft           | 35, 38, 42                 |
| Worldsoft AG, Puits-Godet 12 CH-2000 Neuchâtel (CH)   |                     |                            |
| 2009 11 04  | 2010 03 01          | 2010 01 07                 |
| <b>1024144</b>  | ETI SOHO            |                            |
| CFE: 1.3.2, 8.1.19, 19.3.3, 27.5.2, 29.1.14 30  |                     |                            |
| ETI GIDA SANAYI VE TICARET ANONIM SİRKETİ, Organize Sanayi Bölgesi 11 Cadde ESKİSEHIR (TR)  |                     |                            |
| 2009 10 23  | 2010 03 01          | 2010 01 07                 |
| <b>1024156</b>  | TOUCHATAG           | 09, 38, 42                 |
| ALCATEL LUCENT, 54 rue La Boétie F-75008 PARIS (FR)   |                     |                            |
| 2009 07 03  | 2010 03 01          | 2010 01 07                 |
| <b>1024174</b>  | wy                  |                            |
| CFE: 26.13.25 09, 38, 42  |                     |                            |
| WYPLAY, 200 avenue de Provence F-13190 ALLAUCH (FR)   |                     |                            |
| 2009 05 19  | 2010 03 01          | 2010 01 07                 |
| <b>1024190</b>  | casaluce            | 11, 35                     |
| AYTAÇ AYDINLATMA SANAYI VE TICARET LIMITED ŞİRKETİ, Karadeniz Mahallesi Cebeci Caddesi No:175/2-3, Küçükköy GAZIOSMANPAŞA-İSTANBUL (TR) |                     |                            |
| 2009 06 18  | 2010 03 01          | 2010 01 07                 |
| <b>1024200</b>  | CREAPAST            | 05, 10                     |
| Creation Willi Geller International AG, Oberneuhofstrasse 5 CH-6341 Baar (CH)   |                     |                            |
| 2009 07 28  | 2010 03 01          | 2010 01 07                 |
| <b>1024201</b>  | CREAPEN             | 05, 10                     |
| Creation Willi Geller International AG, Oberneuhofstrasse 5 CH-6341 Baar (CH)   |                     |                            |
| 2009 07 28  | 2010 03 01          | 2010 01 07                 |
| <b>1024219</b>  | bio sure            | 03                         |
| BIOPHA, Parc d'Activité Sud Loire F-85600 BOUFFERE (FR)   |                     |                            |
| 2009 08 26  | 2010 03 01          | 2010 01 07                 |
| <b>1024235</b>  | BRUGG               |                            |
| CFE: 26.11.12, 29.1.11 06, 09, 11, 17, 19, 37, 41, 42   |                     |                            |
| Kabelwerke Brugg AG Holding, Klosterzelgstrasse 28 CH-5201 Brugg (CH)   |                     |                            |
| 2009 10 05  | 2010 03 01          | 2010 01 07                 |
| <b>1024258</b>  | LUNENG              |                            |
| CFE: 26.3.5, 26.7.15, 28.3.0 04, 06, 37, 40   |                     |                            |
| SHANDONG LUNENG GROUP CO., LTD, No.61 Jingsan Road, Shizhong District, Jinan City Shandong Province (CN)                                |                     |                            |
| 2009 09 30  | 2010 03 01          | 2010 01 07                 |
| <b>1024269</b>  | CFE: 28.5.0         | 33                         |
| The limited company „Lux veritas“, 5, Profesora Pidvysotskogo Str. Kyiv 01103 (UA)  |                     |                            |
| 2009 10 15  | 2010 03 01          | 2010 01 07                 |
| <b>1024280</b>  | reality bytes       |                            |
| CFE: 26.4.19, 27.5.1, 29.1.13 35, 38, 42  |                     |                            |
| reality bytes neue medien gmbh, Bayenthalgürtel 16-20 50968 Köln (DE)   |                     |                            |
| 2009 11 07  | 2010 03 01          | 2010 01 07                 |
| <b>1024382</b>  | BTMU-iCMS           | 36                         |
| The Bank of Tokyo-Mitsubishi UFJ, Ltd., 2-7-1, Marunouchi, Chiyoda-ku Tokyo 100-8388 (JP)   |                     |                            |
| 2009 10 27  | 2010 03 01          | 2010 01 07                 |
| <b>1024411</b>  | GOME                |                            |
| CFE: 27.5.1 35, 37  |                     |                            |
| BEIJING GOME APPLIANCE CO., LTD, No. 8 Xincheng Industrial Park, 1, Lucheng Town, Tongzhou District Beijing (CN)                        |                     |                            |
| 2009 12 09  | 2010 03 01          | 2010 01 07                 |
| <b>1024421</b>  | IFIRMASTA           | 05                         |
| KRKA, tovarna zdravil, d.d., Novo mesto, Šmarješka cesta 6 SI-8501 Novo mesto (SI)  |                     |                            |
| 2009 12 08  | 2010 03 01          | 2010 01 07                 |
| <b>1024431</b>  | imola               |                            |
| CFE: 18.1.9, 24.7.1, 25.7.4, 27.5.17, 29.1.13 30, 32, 33  |                     |                            |
| Traisentaler Getränke Gesellschaft m.b.H., Tiroler Straße 20 A-3105 St. Pölten-Unterradlberg (AT)                                       |                     |                            |
| 2009 10 13  | 2010 03 01          | 2010 01 07                 |
| <b>1024456</b>  | CFE: 2.1.8          | 25                         |
| LIN YIQING, Suite 701, Huhuilou, Huxinjie, Donghu, Fengzequ Quanzhou, Fujian (CN)   |                     |                            |
| 2009 12 09  | 2010 03 01          | 2010 01 07                 |
| <b>1024465</b>  | DALMON              |                            |
| CFE: 1.15.15, 27.5.2, 29.1.13 11, 37, 40  |                     |                            |
| Dalmon s.r.l., Via San Benedetto, 24 I-36016 Thiene (Vicenza) (IT)  |                     |                            |
| 2009 11 20  | 2010 03 01          | 2010 01 07                 |

|   |                           |                                    |            |
|---|---------------------------|------------------------------------|------------|
| <b>1024467</b>  | BAZAR                     |                                    |            |
| CFE: 26.4.10, 26.4.24   |                           |                                    | 29, 30     |
| Heineken Nederland B.V., 2e Weteringplantsoen 21 NL-1017 ZD AMSTERDAM (NL)  |                           |                                    |            |
| 2009 11 03  | 2010 03 01                |                                    | 2010 01 07 |
| <b>1024499</b>  | MUCOGRIP                  |                                    | 05         |
| Boehringer Ingelheim International GmbH, 55218 Ingelheim (DE)   |                           |                                    |            |
| 2009 11 02  | 2010 03 01                |                                    | 2010 01 07 |
| <b>1024504</b>  | A.T.I                     |                                    |            |
| CFE: 28.1.0   |                           |                                    | 34, 35, 39 |
| ARIAN TOOTOON SANAT COMPANY, No. 29 Haghparast St Sarafraz St. 1587693413 Dr. Beheshti Ave. Tehran (IR)                       |                           |                                    |            |
| 2009 12 08  | 2010 03 01                |                                    | 2010 01 07 |
| <b>1024505</b>  | GIULIETTI                 |                                    |            |
| CFE: 25.3.1, 27.5.24  |                           |                                    | 15         |
| ZERO SETTE 1 SRL, Via Rossini, 7 I-60022 CASTELFIDARDO (AN) (IT)  |                           |                                    |            |
| 2009 10 21  | 2010 03 01                |                                    | 2010 01 07 |
| <b>1024516</b>  | SNOWA HOME APPLIANCES     |                                    |            |
| CFE: 27.5.10, 28.1.0, 29.1.12   |                           | 07, 09, 11, 19, 24, 27, 29, 30, 39 |            |
| ARKAN SAKHTAR NOVIN IRANIAN, PO Box 15875-9389, No. 1, 3rd Ave., Bokharest St. TEHRAN (IR)                                    |                           |                                    |            |
| 2009 06 20  | 2010 03 01                |                                    | 2010 01 14 |
| <b>1024756</b>  | ARQUILED                  |                                    | 09, 42     |
| ARQUILED-PROJECTOS DE ILUMINAÇÃO, S.A., Ed. Pertejo-Rua das Vigias It 4.25.01A-2ºH Parque das Nações P-1990-506 Lisboa (PT)   |                           |                                    |            |
| 2009 08 11  | 2010 03 15                |                                    | 2010 01 21 |
| <b>1024757</b>  | ORTOPRIM                  |                                    | 05, 30, 32 |
| NATURVITA, a.s., Veselá 227 CZ-763 15 Slušovice (CZ)  |                           |                                    |            |
| 2009 08 07  | 2010 03 15                |                                    | 2010 01 21 |
| <b>1024758</b>  | Bastian Gesundheitspflege |                                    | 05, 29, 30 |
| Bastian-Werk Gesellschaft mit beschränkter Haftung, August-Exter-Straße 4 81245 München (DE)                                  |                           |                                    |            |
| 2009 08 28  | 2010 03 15                |                                    | 2010 01 21 |
| <b>1024762</b>  | SCHÖN beauty care         |                                    |            |
| CFE: 27.5.10, 27.5.11   |                           |                                    | 03, 05, 21 |
| ACT COSMETICS GMBH, Hammerbrookstr. 95 20097 Hamburg (DE)   |                           |                                    |            |
| 2009 09 17  | 2010 03 15                |                                    | 2010 01 21 |
| <b>1024773</b>  | Die grüne Linie           |                                    |            |
| CFE: 27.5.1   |                           |                                    | 03, 04     |
| Rudolf Leiner Gesellschaft m.b.H., Porschestraße 7 A-3100 St. Pölten (AT)   |                           |                                    |            |
| 2009 10 13  | 2010 03 15                |                                    | 2010 01 21 |
| <b>1024805</b>  | Tribelhorn                |                                    | 09, 12, 36 |
| Dr. Veit Wagner, 1, ch. du Village CH-3280 Meyriez (CH); Martin Lustenberger, Ch. du Gerbey 11 CH-1752 Villars sur Glâne (CH) |                           |                                    |            |
| 2009 07 30  | 2010 03 15                |                                    | 2010 01 21 |
| <b>1024824</b>  | CNIA SAADA Assurance      |                                    |            |
| CFE: 26.4.18, 26.13.25, 27.5.10, 29.1.15  |                           |                                    | 36         |
| CNIA SAADA ASSURANCE, 216 boulevard Mohamed Zerkouni Casablanca (MA)  |                           |                                    |            |
| 2009 10 23  | 2010 03 15                |                                    | 2010 01 21 |

412

**REJESTRACJA MIĘDZYNARODOWA,  
W KTÓREJ WYDANO DECYZJĘ O DEFINITYWNEJ  
ODMOWIE UZNANIA OCHRONY W POLSCE**

*Poniższe zestawienie zawiera kolejno: numer międzynarodowego rejestru znaków towarowych, określenie znaku towarowego przedstawionego w postaci liter bądź cyfr albo, jeżeli znak jest znakiem graficznym lub zawiera elementy graficzne, wskazanie symboli klas elementów graficznych znaku (CFE), określenie klas towarowych, nazwisko i imię bądź nazwę uprawnionego, jego miejsce zamieszkania*

*lub siedzibę oraz kod kraju, datę rejestracji międzynarodowej lub datę późniejszego wyznaczenia, datę zamieszczenia informacji o tej rejestracji w Biuletynie Urzędu Patentowego oraz datę notyfikacji bądź datę notyfikacji późniejszego wyznaczenia.*

|   |                         |                            |            |
|---|-------------------------|----------------------------|------------|
| <b>553151</b>   | VITANA                  |                            | 30         |
| Tchibo GmbH, Überseering 18 22297 Hamburg (DE)  |                         |                            |            |
| 2008 05 29  | 2008 09 01              |                            | 2008 07 17 |
| <b>556869</b>   | ZENIT                   |                            | 05         |
| Syngenta Participations AG, Schwarzwaldallee 215 CH-4058 Basel (CH)                                       |                         |                            |            |
| 2008 06 19  | 2008 09 01              |                            | 2008 07 17 |
| <b>839798</b>   | BONITA                  |                            |            |
| CFE: 27.5.1   |                         |                            | 03         |
| BONITA GmbH & Co. Kommanditgesellschaft, Kessel dorfer Rott 39 46499 Hamminkeln (DE)                      |                         |                            |            |
| 2008 10 30  | 2005 03 21              |                            | 2008 12 04 |
| <b>845311</b>   | o'SOY                   |                            |            |
| CFE: 26.4.18, 27.5.1, 29.1.13   |                         |                            | 29         |
| FROMAGERIES BEL, Société anonyme, 16 boulevard Maiesherbes F-75008 Paris (FR)                             |                         |                            |            |
| 2004 12 31  | 2005 06 13              |                            | 2005 04 21 |
| <b>851469</b>   | CFE: 2.9.14             |                            | 25         |
| New Wave Group SA, Case Postale 3171 CH-2001 Neuchâtel (CH)   |                         |                            |            |
| 2004 12 16  | 2005 08 22              |                            | 2005 07 07 |
| <b>880685</b>   | LOQUEN                  |                            | 05         |
| PLIVA HRVATSKA d.o.o., Ulica grada Vukovara 49 HR-10000 Zagreb (HR)                                       |                         |                            |            |
| 2008 04 19  | 2008 09 01              |                            | 2008 07 10 |
| <b>924139</b>   | AVALON                  |                            | 33         |
| Vinăria-Bardar S.A., întreprindere mixtă, fabrica de vinuri, Uzinelor nr. 3 MD-6811 Bardar, Ialoveni (MD) |                         |                            |            |
| 2007 12 28  | 2008 05 26              |                            | 2008 04 03 |
| <b>930354</b>   | TOYO                    |                            | 12         |
| TOYO TIRE & RUBBER CO., LTD., 17-18, Edobori 1-chome, Nishi-ku, Osaka-shi Osaka 550-8661 (JP)             |                         |                            |            |
| 2007 05 11  | 2007 10 15              |                            | 2007 08 16 |
| <b>950161</b>   | get the power           |                            |            |
| CFE: 3.1.16, 27.5.8, 29.1.13  |                         |                            | 32         |
| Hans Peter TRENKE, Niederland 107 A-5091 Unken (AT)   |                         |                            |            |
| 2007 08 06  | 2008 03 31              |                            | 2008 02 14 |
| <b>959897</b>   | Belissimo               |                            | 30         |
| Kolesnikov Borys Viktorovych, 31 Vitchiznyana Str., flat 2 Donetsk 83050 (UA)                             |                         |                            |            |
| 2007 12 27  | 2008 07 07              |                            | 2008 05 15 |
| <b>959900</b>   | Belissimo KONTI         |                            |            |
| CFE: 2.9.1, 8.1.19, 8.1.23, 19.3.3, 29.1.15   |                         |                            | 30         |
| Kolesnikov Borys Viktorovych, 31 Vitchiznyana Str., flat 2 Donetsk 83050 (UA)                             |                         |                            |            |
| 2007 12 28  | 2008 07 07              |                            | 2008 05 15 |
| <b>960004</b>   | METROPOLIS              |                            |            |
| CFE: 6.7.5, 24.17.2, 25.3.7, 26.4.24, 27.5.24   |                         |                            | 34         |
| Trompenburg Holdings B.V., Jonkheer Sixhof 21 NL-1241 CR Kortenhoef (NL)                                  |                         |                            |            |
| 2008 03 31  | 2008 07 07              |                            | 2008 05 15 |
| <b>966305</b>   | ISTANBUL STOCK EXCHANGE | 09, 16, 35, 36, 38, 41, 42 |            |
| ISTANBUL MENKUL KIYMETLER BORSASI, Resitpasa Mahallesi Tuncay Artun Cad. TR-34467 EMIRGAN-ISTANBUL (TR)   |                         |                            |            |
| 2007 09 20  | 2008 09 01              |                            | 2008 07 10 |
| <b>971462</b>   | GSM PRESS               |                            |            |
| CFE: 24.17.2, 26.1.3, 26.2.1, 29.1.12   |                         |                            | 35         |
| ALLIANCE TRADE GROUP s.r.o., Biskupcova 1791/19 CZ-130 00 Praha 3 (CZ)                                    |                         |                            |            |
| 2008 03 05  | 2008 10 13              |                            | 2008 08 21 |

|  |               |                        |   |
|--|---------------|------------------------|---|
| <b>971510</b>  | PRESIDENT     | 14                     | J4 s.r.o., Průmyslová 96 CZ-503 02 Předměřice nad Labem (CZ)  |
| HELVETIA INTERNATIONAL, S. Forstinger GmbH, Taborstrasse   |               |                        | 2008 06 11  |
| 36-38 A-1020 Wien (AT)   |               |                        | 2009 01 05  |
| 2008 05 15   | 2008 10 13    | 2008 08 21             | 2008 11 20  |
| <b>975572</b>  | bor pan       | 11                     | <b>986174</b> Stark   |
| CFE: 26.1.18, 29.1.12  |               |                        | CFE: 2.9.1, 27.5.8, 29.1.1  |
| BOR-AN INSAAT VE MAKINE SANAYI ANONIM SİRKETİ, İller Sk. No: 38 TR-06580 MEBUSEVLERİ-ANKARA (TR); BOR-SAN ISI SİSTEMLERİ ÜRETİM VE PAZARLAMA ANONIM SİRKETİ, İller Sk. No: 38 TR-06580 TANDOĞAN-ANKARA (TR); BOR-TAS SAĞLIK VE TEMİZLİK ÜRÜNLERİ ÜRETİM VE PAZARLAMA ANONIM SİRKETİ, İller Sk. No: 38 TR-06580 MEBUSEVLERİ-ANKARA (TR); BOR-BETON BETON ÜRÜNLERİ TURİZM PAZARLAMA LIMITED SİRKETİ, İller Sk. No: 38 TR-06580 MEBUSEVLERİ-ANKARA (TR); BOR-PET SU VE PETROL ÜRÜNLERİ TURİZM TİCARET SANAYİ LIMITED SİRKETİ, İller Sk. No: 38 TR-06580 MEBUSEVLERİ-ANKARA (TR) |               |                        | Akcionarsko društvo za proizvodnju konditorskih proizvoda „Soko Nada Štark“, Kumodraška 249 11000 BEOGRAD (RS)                        |
| 2008 05 30   | 2008 11 24    | 2008 10 02             | 2008 08 30  |
| <b>975648</b>  | IBERICO       | 33                     | 2009 02 02  |
| SOTO DE TORRES S.L.U., Calle Portal de Gamarra, 1, Edificio Deba, Oficina 40 E-01013 VITORIA-GASTEIZ (Álava) (ES)  |               |                        | 2008 12 18  |
| 2008 08 11   | 2008 11 24    | 2008 10 02             | <b>986559</b> SpursEngine   |
| <b>975838</b>  | ZVVZ enven    | 07, 09, 11, 24, 37, 42 | CFE: 27.5.1   |
| CFE: 26.2.1, 27.5.9  |               |                        | KABUSHIKI KAISHA TOSHIBA, 1-1, Shibaura 1-chome, Minato-ku Tokyo 105-8001 (JP)  |
| ZVVZ-Enven Engineering, a.s., Sažinova 1339 CZ-399 01 Milevsko (CZ)  |               |                        | 2008 10 31  |
| 2008 02 06   | 2008 11 24    | 2008 10 02             | 2009 02 16  |
| <b>975929</b>  | AZIMUT YACHTS | 36                     | <b>986921</b> RF-MANAGER  |
| CFE: 27.5.1  |               |                        | Siemens Aktiengesellschaft CT NM, Postfach 22 16 34 80506 Munich (DE)   |
| AZIMUT-BENETTI S.P.A., Via Michele Coppino, 104 I-55049 VIAREGGIO (Lucca) (IT)   |               |                        | 2008 09 19  |
| 2008 07 08   | 2008 11 24    | 2008 10 02             | 2009 02 16  |
| <b>975946</b>  | Gala          | 08                     | <b>989382</b> Old BARREL  |
| CFE: 27.5.1  |               |                        | CFE: 2.1.24, 2.1.25, 19.1.1, 19.1.5, 26.1.18, 27.5.9, 29.1.14   |
| Wu Xuan Kai, G blog, tianlijunyuan 9 floor, No. 1008 binjiangdong Road, Guangzhou Guangdong (CN)   |               |                        | Dunkri Kaubanduse AS, Pärnu mnt 232/9 EE-11314 Tallinn (EE)   |
| 2008 08 26   | 2008 11 24    | 2008 10 02             | 2008 12 05  |
| <b>981436</b>  | TMS           | 07, 11                 | 2009 03 16  |
| CFE: 26.1.18, 26.3.2, 26.3.7, 26.3.10, 26.3.24, 27.5.24, 27.5.25   |               |                        | 2009 01 29  |
|  |               |                        | <b>990917</b> L'APINA Australian Style  |
|  |               |                        | CFE: 3.5.15, 27.5.2   |
|  |               |                        | KILIMCI TEKSTİL SANAYİ VE TİCARET LİMİTED ŞİRKETİ, Muratpaşa Mahallesi Kilimci, Sanayi Sitesi No:112 to 119, Bayrampaşa İSTANBUL (TR) |
|  |               |                        | 2008 07 25  |
|  |               |                        | 2009 03 16  |
|  |               |                        | 2009 01 29  |
|  |               |                        | <b>990996</b> APOLLO PROPERTY MANAGEMENT  |
|  |               |                        | CFE: 27.5.11, 29.1.4  |
|  |               |                        | HB REAVIS GROUP, a.s., Prievozská 2/A SK-821 09 Bratislava (SK)   |
|  |               |                        | 2009 01 07  |
|  |               |                        | 2009 03 30  |
|  |               |                        | 2009 02 12  |
|  |               |                        | <b>991000</b> APOLLO NÁKUPNÁ PASÁZ  |
|  |               |                        | CFE: 27.5.11, 29.1.4  |
|  |               |                        | HB REAVIS GROUP, a.s., Prievozská 2/A SK-821 09 Bratislava (SK)   |
|  |               |                        | 2009 01 07  |
|  |               |                        | 2009 03 30  |
|  |               |                        | 2009 02 12  |
|  |               |                        | <b>992390</b> IWCS IATA WEBLINK CONSOLIDATOR SYSTEM   |
|  |               |                        | APG (SAS), 66 avenue des Champs-Élysées F-75008 Paris (FR)  |
|  |               |                        | 2008 07 07  |
|  |               |                        | 2009 04 27  |
|  |               |                        | 2009 03 05  |



## G. SPROSTOWANIA OPISÓW PATENTOWYCH I OPISÓW OCHRONNYCH

413

*Poniższe zestawienie zawiera kolejno: kod rodzaju patentu lub prawa ochronnego, numer patentu lub prawa ochronnego oraz przyczynę i treść sprostowania.*

### OPISY PATENTOWE

- (B1)200551 Postanowiono opis patentowy ponownie wydrukować ze względu na stwierdzone błędy drukarskie
- (B1)200932 Postanowiono opis patentowy ponownie wydrukować ze względu na stwierdzone błędy drukarskie
- (B1)201475 Postanowiono opis patentowy ponownie wydrukować ze względu na stwierdzone błędy drukarskie
- (B1)202215 Postanowiono opis patentowy ponownie wydrukować ze względu na stwierdzone błędy drukarskie
- (B1)202227 Postanowiono opis patentowy ponownie wydrukować ze względu na stwierdzone błędy drukarskie
- (B1)202388 Postanowiono opis patentowy ponownie wydrukować ze względu na stwierdzone błędy drukarskie
- (B1)202525 Postanowiono opis patentowy ponownie wydrukować ze względu na stwierdzone błędy drukarskie
- (B1)202765 Sprostowano błędy drukarskie w treści opisu: str. 12 w. 22 od góry z „katem” na „kątem”; str. 16 w. 19 od góry z „C<sub>9</sub> do C<sub>10</sub>” na „C<sub>6</sub> do C<sub>10</sub>”; str. 17 w. 28 od dołu z „znamienna” na „znamienny”
- (B1)203012 Postanowiono opis patentowy ponownie wydrukować ze względu na stwierdzone błędy drukarskie
- (B1)203069 Postanowiono opis patentowy ponownie wydrukować ze względu na stwierdzone błędy drukarskie
- (B1)203209 Postanowiono opis patentowy ponownie wydrukować ze względu na stwierdzone błędy drukarskie
- (B1)203421 Postanowiono opis patentowy ponownie wydrukować ze względu na stwierdzone błędy drukarskie
- (B1)203424 Postanowiono opis patentowy ponownie wydrukować ze względu na stwierdzone błędy drukarskie
- (B1)203426 Postanowiono opis patentowy ponownie wydrukować ze względu na stwierdzone błędy drukarskie
- (B1)203480 Postanowiono opis patentowy ponownie wydrukować ze względu na stwierdzone błędy drukarskie
- (B1)203688 Postanowiono opis patentowy ponownie wydrukować ze względu na stwierdzone błędy drukarskie
- (B1)203782 Postanowiono opis patentowy ponownie wydrukować ze względu na stwierdzone błędy drukarskie
- (B1)204215 Postanowiono opis patentowy ponownie wydrukować ze względu na stwierdzone błędy drukarskie
- (B1)204298 Postanowiono opis patentowy ponownie wydrukować ze względu na stwierdzone błędy drukarskie
- (B1)204585 Sprostowano błąd drukarski w treści opisu: str. 10 w. 6 od góry z „glaktomannany” na „galaktomannany”
- (B1)204650 Postanowiono opis patentowy ponownie wydrukować ze względu na stwierdzone błędy drukarskie
- (B1)204746 Postanowiono opis patentowy ponownie wydrukować ze względu na stwierdzone błędy drukarskie
- (B1)204755 Sprostowano błąd drukarski na tytułowej stronie opisu poz. 72 kraj twórcy Helmuta Maeusera z „DE” na „NL”
- (B1)204973 Postanowiono opis patentowy ponownie wydrukować ze względu na stwierdzone błędy drukarskie
- (B1)205006 Sprostowano błąd drukarski w zastrz. 12 w. 2 na str. 9 z „bardziej korzystnie 1,5-2,4 do 6% wagowych” na „bardziej korzystnie 1,5 do 6% wagowych”
- (B1)205039 Sprostowano błąd drukarski w treści opisu: str. 6 w. 43 z „622gm/1(jeden) na „6/22 gm/l(litr)”
- (B1)205043 Sprostowano błędy drukarskie w treści opisu: str. 7 w. 1 z „część wsporcza 52” na „część wsporcza 62”; str. 8 w. 18 z „tulejek centrujących 8” na „tulejek centrujących 48”; str. 9 zastrz. 8 z „pierwszy nośnik (10)” na „pierwszy nośnik (40)”
- (B1)205090 Postanowiono opis patentowy ponownie wydrukować ze względu na stwierdzone błędy drukarskie
- (B1)205099 Sprostowano błędy drukarskie w treści opisu: str. 8 w. 22 „belek 35” na „belek 36”; str. 9 w. 12 od dołu z „złączka wyrównawcza 38” na „złączka wyrównawcza 88”; str. 9 w. 10 od dołu z „L8” na „18”
- (B1)205120 Postanowiono opis patentowy ponownie wydrukować ze względu na stwierdzone błędy drukarskie
- (B1)205128 Sprostowano błąd drukarski w zastrzeżeniu str. 11 zastrz.33 z „wkładkę (48,16)” na „wkładkę (48,76)” i w opisie patentowym str. 7 w. 11 z „pokrywy 23” na „pokrywy 28”
- (B1)205140 Postanowiono opis patentowy ponownie wydrukować ze względu na stwierdzone błędy drukarskie
- (B1)205150 Sprostowano błąd drukarski na tytułowej stronie opisu patentowego poz. (30) z „2000-40493” na „2000-40439”
- (B1)205182 Sprostowano błędy drukarskie w treści opisu: str. 5 w. 13 od dołu z „USB 15” na „USB 16”; str. 5 w. 13 od dołu z „złącze 10” na „złącze 20”; zastrzeżenia: str. 6 zastrz.2 z „łącznik 22” na „łącznik 122”; str. 6 zastrz.4 z „koncentrator USB 6” na „koncentrator USB 16”
- (B1)205185 Sprostowano błędy drukarskie w treści opisu: str. 5 w. 3 od dołu z „kieszka 2A” na „kieszka 24”; str. 5 w. 8 od dołu z „kieszka 2A” na „kieszka 24”; zastrzeżenie str. 6 w. 6 od dołu (zastrz. 5) z „ramienia zaciskowego 10” na „ramienia zaciskowego 20”
- (B1)205206 Sprostowano błąd w zastrzeżeniu str. 3 w. 6 z „prowadnicy szynowej 1” na „prowadnicy szynowej 7”
- (B1)205232 Postanowiono opis patentowy ponownie wydrukować ze względu na stwierdzone błędy drukarskie
- (B1)205234 Sprostowano błędy drukarskie w treści opisu: str. 3 w. 22 z „1,5x10<sup>9</sup>” na „1,5x10<sup>9</sup>” str. 15 w. 9 z „1,5x10” na „1,5x10<sup>9</sup>”

(B1)205282 Sprostowano błąd drukarski w zastrzeżeniu: str. 2 zastrz. 2 z „induktora 2” na „induktora 7”

(B1)205290 Sprostowano błąd drukarski w treści opisu: str. 4 w. 6 pod wzorem z „R<sup>1</sup>” na „R<sup>2</sup>”

(B1)205348 Sprostowano błędy drukarskie w treści opisu: str. 8 tabela 2 pozycja B, E i F (na końcu sekwencji) z „31” na „3’ ”; str. 9, SQ4-R i SQ7-R z „31” na „3’ ”

(B1)205470 Sprostowano błąd drukarski na tytułowej stronie opisu w tytule poz. (54) z „roślinnych” na „roślinnych”

(B1)205539 Sprostowano błąd drukarski w treści opisu: str. 10 w. 3 z „9 bloków” na „19 bloków”

(B1)205540 Sprostowano błąd drukarski na tytułowej stronie opisu w pełnomocniku z „Anna Szafruga Anna” na „Anna Szafruga”

(B1)205571 Postanowiono opis patentowy ponownie wydrukować ze względu na stwierdzone błędy drukarskie

(B1)205605 Postanowiono opis patentowy ponownie wydrukować ze względu na stwierdzony błąd drukarski

(B1)205714 Postanowiono opis patentowy ponownie wydrukować ze względu na stwierdzone błędy drukarskie

(B1)205786 Sprostowano błędy w zastrzeżeniach: zastrz.3, 6 i 9 z „ $1 \times 10^{-9}$  a  $7 \times 10^{-12}$ ” na „ $1 \times 10^9$  a  $7 \times 10^{12}$ ”

(B1)206103 Postanowiono opis patentowy ponownie wydrukować ze względu na stwierdzony błąd drukarski

#### OPISY OCHRONNE WZORÓW UŻYTKOWYCH

(Y1)64101 Sprostowano oczywistą pomyłkę w opisie wzoru użytkowego: na stronie 5 opisu, w zastrzeżeniach ochronnych, wiersz 4 od dołu z „Wirnik” na „Stator”.

(Y1)64907 Postanowiono opis wzoru użytkowego ponownie wydrukować ze względu na stwierdzone pomyłki.

## H. OGŁOSZENIA

414

### OŚWIADCZENIA O GOTOWOŚCI UDZIELENIA LICENCJI (LICENCJA OTWARTA)

#### Patenty

*Poniższe zestawienia zawierają kolejno: kod rodzaju patentu, numer patentu, datę zgłoszenia, numer i rok wydania Wiadomości Urzędu Patentowego, w którym ogłoszono o udzieleniu patentu, wysokość opłaty licencyjnej (jeżeli uprawniony ją podał) i datę złożenia oświadczenia oraz tytuł wynalazku oraz nazwisko i imię (nazwę) uprawnionego z adresem.*

(B1)179675 1995 10 25 10/2000 (-) 2010 09 28  
Sposób wytwarzania tlenku cyny II  
POLITECHNIKA WARSZAWSKA  
Pl. Politechniki 1  
00-661 WARSZAWA

(B1)200125 2002 07 22 12/2008 (-) 2009 09 24  
Sposób ograniczania rozpuszczalności siarczanów wapnia i magnezu w solance produkowanej metodą otworowego ługowania złóż soli  
OŚRODEK BADAWCZO-ROZWOJOWY GÓRNICWA SUROWCÓW CHEMICZNYCH CHEMKOP SPÓŁKA Z OGRANICZONĄ ODPOWIEDZIALNOŚCIĄ  
ul. Józefa Wybickiego 7  
31-261 KRAKÓW

(B1)207323 2006 01 23 12/2010 (-) 2010 08 02  
Sposób wyznaczania efektywnej wartości współczynnika  $\alpha$  absorpcji energii fal sejsmicznych przed frontem skrawanej kombinacji ścian wydobywczej w kopalni  
GŁÓWNY INSTYTUT GÓRNICWA  
Plac. Gwarków 1  
40-166 KATOWICE

(B1)207324 2004 07 19 12/2010 (10%) 2010 08 31  
Przetwornik do pomiaru szumów Barkhausena

ZACHODNIOPOMORSKI UNIWERSYTET TECHNOLOGICZNY  
W SZCZECINIE  
Al. Piastów 17  
70-310 SZCZECIN

(B1)207416 2004 07 19 12/2010 (10%) 2010 08 31  
Kaskadowy, dwustopniowy układ chłodniczy z międzystopniowym akumulatorem zimna, międzystopniowy akumulator zimna oraz sposób pracy międzystopniowego akumulatora zimna  
ZACHODNIOPOMORSKI UNIWERSYTET TECHNOLOGICZNY  
W SZCZECINIE  
Al. Piastów 17  
70-310 SZCZECIN

415

### SPROSTOWANIA OGŁOSZEŃ OPUBLIKOWANYCH W WIADOMOŚCIACH URZĘDU PATENTOWEGO

*Poniższe zestawienie zawiera kolejno: numer, którego sprostowanie dotyczy oraz treść sprostowania.*

#### WYNALAZKI

366448 w WUP nr 01/2010 na stronie 46 na łamie prawym, wiersz 7 od góry przez przeoczenie nie podano, że zgłoszenie będzie rozpatrywane, jako zgłoszenie wzoru użytkowego.

#### PATENTY

197820 w WUP nr 04/08 na stronie 938 w łamie lewym, wiersz 15 od góry, jest:  
Poz. (72) Buer Gerald, Rockelein Ernst, Soyka Wilfried, May Kristina  
Powinno być:  
Poz. (72) Buer Gerald, Röckelein Ernst, Soyka Wilfried, May Kristina  
200728 w WUP nr 09/2010 na stronie 2346 w łamie prawym, wiersz 18 od dołu, jest:

(B1) 200728, 201066, 201067 2010 06 08 A. Wprowadzono zmianę uprawnionego przez wykreślenie wpisu: Politechnika Łódzka, Łódź, Polska 000001583; Instytut Inżynierii Materiałów Polimerowych i Barwników, Toruń, Polska 000044569 i dokonano wpisu: Politechnika Łódzka, Łódź, Polska 000001583; PROFARB I Sp. z o.o., Gliwice, Polska 277867388.

Ogłoszenie omyłkowe, Urząd nie wydał takiej decyzji.

201066 w WUP nr 09/2010 na stronie 2346 w łamie prawym, wiersz 18 od dołu, jest:

(B1) 200728, 201066, 201067 2010 06 08 A. Wprowadzono zmianę uprawnionego przez wykreślenie wpisu: Politechnika Łódzka, Łódź, Polska 000001583; Instytut Inżynierii Materiałów Polimerowych i Barwników, Toruń, Polska 000044569 i dokonano wpisu: Politechnika Łódzka, Łódź, Polska 000001583; PROFARB I Sp. z o.o., Gliwice, Polska 277867388.

Ogłoszenie omyłkowe, Urząd nie wydał takiej decyzji.

201067 w WUP nr 09/2010 na stronie 2346 w łamie prawym, wiersz 18 od dołu, jest:

(B1) 200728, 201066, 201067 2010 06 08 A. Wprowadzono zmianę uprawnionego przez wykreślenie wpisu: Politechnika Łódzka, Łódź, Polska 000001583; Instytut Inżynierii Materiałów Polimerowych i Barwników, Toruń, Polska 000044569 i dokonano wpisu: Politechnika Łódzka, Łódź, Polska 000001583; PROFARB I Sp. z o.o., Gliwice, Polska 277867388.

Ogłoszenie omyłkowe, Urząd nie wydał takiej decyzji.

201936 w WUP nr 09/2010 na stronie 2346 w łamie prawym, wiersz 8 od dołu, jest:

(B1) 201936 2010 06 08 A. Wprowadzono zmianę uprawnionego przez wykreślenie wpisu: Politechnika Łódzka, Łódź, Polska 000001583; Instytut Inżynierii Materiałów Polimerowych i Barwników, Toruń, Polska 000044569 i dokonano wpisu: Politechnika Łódzka, Łódź, Polska 000001583; PROFARB I Sp. z o.o., Gliwice, Polska 277867388.

Ogłoszenie omyłkowe, Urząd nie wydał takiej decyzji.

204715 w WUP nr 02/10 na stronie 308 w łamie prawym, wiersz 28 od dołu, jest:

Poz. (73) INTERNATIONAL TOBACCO MACHINERY POLAND LTD., Radom (PL)

Powinno być:

Poz. (73) INTERNATIONAL TOBACCO MACHINERY POLAND SPÓŁKA Z OGRANICZONĄ ODPOWIEDZIALNOŚCIĄ., Radom (PL)

204719 w WUP nr 02/10 na stronie 301 w łamie lewym, wiersz 28 od góry, jest:

Poz. (73) INTERNATIONAL TOBACCO MACHINERY POLAND LTD., Radom (PL)

Powinno być:

Poz. (73) INTERNATIONAL TOBACCO MACHINERY POLAND SPÓŁKA Z OGRANICZONĄ ODPOWIEDZIALNOŚCIĄ., Radom (PL)

#### ZNAKI TOWAROWE

225268 w WUP nr 08/2010 r. na str. 2108 w łamie lewym, wiersz 52 zamieszczono błędną odbitkę znaku jest:



powinno być:

Pomarańczowa Alternatywa



225805 w WUP nr 08/2010 r. na str. 2207 w łamie lewym, wiersz 38 zamieszczono błędną odbitkę znaku jest:



powinno być



# KOMUNIKAT

## **Urząd Patentowy Rzeczypospolitej Polskiej poszukuje kandydata na stanowisko aplikanta eksperckiego w Departamencie Zgłoszeń**

Liczba lub wymiar etatu: 1

### **Główne obowiązki:**

- prowadzenie badania formalnoprawnego zgłoszeń przedmiotów ochrony własności przemysłowej,
- prowadzenie korespondencji ze zgłaszającymi w ramach czynności związanych z badaniem formalnoprawnym zgłoszeń.

### **Kandydat powinien posiadać kwalifikacje:**

- wykształcenie wyższe,
- znajomość języka angielskiego w mowie i piśmie.

### **Wymagania pożądane:**

- znajomość zagadnień dotyczących problematyki ochrony własności przemysłowej,
- znajomość kodeksu postępowania administracyjnego,
- umiejętność posługiwania się komputerem (Windows, Word),
- umiejętność dokonywania analizy porównawczej tekstów i jasnego formułowania wniosków,
- łatwość podejmowania decyzji;
- umiejętność pracy w zespole, komunikatywność i kreatywność.

### **Wymagane dokumenty i oświadczenia:**

- kopia dowodu osobistego,
- odpis dyplomu ukończenia studiów,
- oświadczenie o korzystaniu w pełni z praw publicznych i o niekaralności za przestępstwo popełnione umyślnie,
- oświadczenie kandydata o wyrażeniu zgody na przetwarzanie danych osobowych do celów rekrutacji,
- życiorys,
- list motywacyjny.

### **Kopie innych dokumentów i oświadczeń:**

- oświadczenie o wyrażeniu zgody na przeprowadzenie postępowania sprawdzającego umożliwiającego dostęp do informacji niejawnych, zgodnie z przepisami ustawy z dnia 22 stycznia 1999 r. o ochronie informacji niejawnych (Dz. U. Nr 196 z 2005 r., poz. 1631 z późn. zm.),
- kopie świadectw pracy.

**Oferty pracy należy przesłać do dnia 15 stycznia 2011 roku pod adresem:**

**Urząd Patentowy RP  
Wydział Kadr i Szkolenia  
Al. Niepodległości 188/192  
00-959 Warszawa**

### **Inne informacje:**

Oferty odrzucone zostaną komisyjnie zniszczone.

Szczegółowe informacje można uzyskać pod tel. (22) 579-00-67.



## TABLE OF CONTENTS

PART II  
NOTICES OF RIGHTS GRANTED

|  |      |
|--|------|
| <b>A. Inventions</b>   |      |
| 381. Granted patents (from N° 207 323 to N° 207 554) .....   | 3186 |
| 382. Translations of European Patents .....  | 3209 |
| 383. Decisions on refusal to grant patents (taken after the publication of the particulars of the applications) .....            | 3212 |
| 384. Decisions on discontinuance of the proceedings (taken after the publication of the particulars of the applications) .....   | 3213 |
| 385. Decisions declaring the decisions on the grant of the patents lapsed .....  | 3213 |
| 386. Entries and changes in the Patent Register (not published in other separate publications) .....                             | 3213 |
| 387. Entries and changes in a separate part of the patent register (not published in other separate publications) .....          | 3215 |
| 388. Decisions on the lapse of the supplementary of the protection rights .....  | 3215 |
| 389. Decisions on the lapse of the European patent in the territory of the Republic of Poland .....                              | 3216 |
| 390. Decisions on the change or reversal of the decisions (published in Wiadomości Urzędu Patentowego) .....                     | 3216 |
| <b>B. Utility models</b>   |      |
| 391. Granted rights of protection (from N° 65 207 to N° 65 250) .....  | 3217 |
| 392. Decisions on refusal to grant rights of protection (take after the publication of the particulars of the application) ..... | 3220 |
| 393. Decisions on discontinuance of the proceedings (taken after the publication of the particulars of the applications) .....   | 3220 |
| 394. Decisions declaring the decisions on the grandt of the rights of protection lapsed .....                                    | 3220 |
| 395. Decisions on the lapse of rights of protection .....  | 3220 |
| <b>C. Industrial designs</b>   |      |
| 396. Registration (from N° 15 875 to N° 16 034) .....  | 3221 |
| 397. Entries and changes in the Industrial Designs Register (not published in other separate publications) .....                 | 3243 |
| 398. Decisions declaring the decisions on the grant of rights in registration lapsed .....                                       | 3244 |
| 399. Decisions on the invalidation of rights in registration .....   | 3245 |
| 400. Decisions on the lapse of rights in registration .....  | 3245 |
| 401. International registrations recognised in Poland .....  | 3245 |
| <b>D. Trademarks</b>   |      |
| 402. Granted rights of protection for trademarks (from N° 228 961 to N° 229 900) .....   | 3246 |
| 403. Decisions on refusal to grant rights of protection (take after publication of the particulars of the application) .....     | 3417 |
| 404. Decisions on discontinuance of the proceedings (taken after publication of the particulars of the application) .....        | 3418 |
| 405. Decisions declaring the decisions on the grant of the rights of protection lapsed .....                                     | 3418 |
| 406. Transfer of the right of protection in respect of certain goods .....   | 3419 |
| 407. Entries and changes in the Trademark Register (not published in other separate publications) .....                          | 3419 |
| 408. Decisions on invalidation of rights of protection .....   | 3447 |
| 409. Decisions on the lapse of rights protection .....   | 3447 |
| 410. Decisions on the change or reversal of the decisions (published in Wiadomości Urzędu Patentowego) .....                     | 3453 |
| 411. International registrations recognised in Poland .....  | 3457 |
| 412. International registration in which a decision was taken on a definite refusal to recognise the protection in Poland .....  | 3467 |
| <b>G. Rectifications of patent specifications and other specifications</b>   |      |
| 413. Patent specifications, utility model specifications .....   | 3469 |
| <b>H. Announcements</b>  |      |
| 414. Declarations of willingness to grant licences (open licences)<br>- patents .....  | 3470 |
| 415. Corrections of announcements published in the Wiadomości Urzędu Patentowego<br>- inventions, patents, trademarks .....      | 3470 |

PART III  
INFORMATION

Jurisdiction and explanations

\_\_\_\_\_

Foreign regulations. Statistics. Miscellaneous

\_\_\_\_\_

Corrections

(of announcements published in the Wiadomości Urzędu Patentowego)

\_\_\_\_\_